

Číselné INID kódy pro označování bibliografických dat technických řešení

INID Codes for the identification of bibliographic data of technical solutions

(Standard WIPO ST. 9 a ST. 80)

(11)	číslo patentu/zápisu/osvědčení	(11)	Number of the patent/registration/certification
(15)	datum zápisu průmyslového vzoru	(15)	Industrial design registration date
(21)	číslo přihlášky/zádsti	(21)	Application number
(22)	datum podání přihlášky/zádsti	(22)	Date of application filing
(23)	údaje o výstavní prioritě	(23)	Exhibition priority data
(28)	počet průmyslových vzorů	(28)	Number of industrial designs included in the application
(31)	číslo prioritní přihlášky	(31)	Number of priority application
(32)	datum podání prioritní přihlášky	(32)	Filing date of priority application
(33)	země priority	(33)	Priority country
(40)	datum zveřejnění přihlášky vynálezu	(40)	Date of publication of patent application
(45)	datum zveřejnění zapsaného průmyslového vzoru	(45)	Publication date of the registered industrial design
(47)	datum zveřejnění udělení patentu a zápisu užitého vzoru, datum zápisu užitého vzoru, datum oznámení udělení evropského patentu v Evropském patentovém věstníku	(47)	Publication date of patent granting and publication date of utility model registration, registration date of utility model, publication date of European patent granting in the European patent bulletin
(51)	mezinárodní patentové třídění/Locarnské třídění průmyslových vzorů	(51)	International Patent Classification/ Locarno Classification for Industrial Designs
(54)	název	(54)	Title
(55)	vyobrazení průmyslového vzoru	(55)	Reproduction of the industrial design
(57)	anotace	(57)	Abstract
(68)	číslo základního patentu	(68)	Number of the basic patent
(71)	označení přihlašovatele/zadatele	(71)	Applicant
(72)	označení původce	(72)	Inventor
(73)	označení majitele/vlastníka	(73)	Owner
(74)	označení zástupce	(74)	Attorney's name and address
(86)	číslo mezinárodní přihlášky	(86)	International application number
(87)	číslo mezinárodního zveřejnění	(87)	International publication number
(92)	datum a číslo první registrace přípravku pro Českou republiku	(92)	Date and number(s) of the first authorization to market the product in the CZ
(93)	datum, číslo a země první registrace přípravku v rámci Společenství	(93)	Date, number(s) and country of the first authorization to market the product in the EEC
(94)	doba platnosti osvědčení	(94)	Term of certification validity
(95)	označení a typ přípravku	(95)	Name of the product and product type
(96)	datum podání a číslo evropské patentové přihlášky	(96)	European patent application filing date and number
(97)	datum zveřejnění a číslo zveřejnění evropské patentové přihlášky v Evropském patentovém věstníku	(97)	European patent application publication date and publication number in the European patent bulletin

Číselné INID kódy pro označování bibliografických dat ochranných známek

INID codes and minimum required for the identification of bibliographics data relating to marks

(Standard WIPO ST.60)

(111)	Číslo zápisu ochranné známky (registrace)	(111)	Number of registration
(151)	Datum zápisu ochranné známky	(151)	Date of the registration
(210)	Číslo přihlášky ochranné známky (spisu)	(210)	Number of the application
(220)	Datum podání přihlášky	(220)	Date of filing of the application
(320)	Datum vzniku práva přednosti	(320)	Date of the first application
(442)	Datum zveřejnění přihlášky po průzkumu	(442)	Date of the publication of the examined application
(450)	Datum zveřejnění zápisu ochranné známky ve Věstníku	(450)	Date of publication of the registration
(510)	Seznam výrobků a služeb	(510)	List of goods and/or services
(511)	Číslo třídy výrobků a služeb	(511)	Number of the class of goods and/or services
(526)	Omezení rozsahu ochrany o prvek	(526)	Disclaimer
(540)	Znění nebo vyobrazení ochranné známky	(540)	Reproduction of the mark
(551)	Kolektivní ochranná známka	(551)	Collective mark
(554)	Prostorová ochranná známka	(554)	Three-dimensional mark
(558)	Ochranná známka tvořená pouze barvou nebo kombinací barev	(558)	Mark consisting exclusively of one or several colours
(583)	Datum právní moci rozhodnutí/výsledek rozhodnutí	(583)	Date of the legal force of the decision/ result of the decision
(591)	Údaje o barevnosti ochranné známky	(591)	Information concerning colour
(730)	Přihlašovatel/vlastník ochranné známky	(730)	The applicant or the holder of the mark
(740)	Zástupce	(740)	Name and address of the representative
(811)	Mezinárodní číslo zápisu ochranné známky	(811)	Number of the international registration
(890)	Kód státu ochrany mezinárodní ochranné známky	(890)	INID code of the state of the international mark

Kódy pro kódování záhlaví oznámení publikovaných ve Věstníku

(Standard WIPO ST. 17)

BB9A	zveřejněné přihlášky vynálezů	MK4A	zánik patentů uplynutím doby platnosti
FG1K	zapsané užité vzory	MK4F	zánik autorských osvědčení uplynutím doby platnosti
FG4A	udělené patenty	MK4Q	zánik průmyslového vzoru uplynutím doby ochrany
FG4Q	zapsané průmyslové vzory	MM4A	zánik patentů pro nezaplacení ročních poplatků
LD3K	částečný výmaz užitého vzoru	MM4F	zánik autorských osvědčení pro nezaplacení ročních poplatků
LD4Q	částečný výmaz průmyslového vzoru	ND1K	prodloužení platnosti užitého vzoru
MA4A	zánik patentu vzdáním se	ND4Q	obnova doby ochrany průmyslového vzoru
MA4F	zánik autorských osvědčení vzdáním se	PA4A	změna autorského osvědčení na patent
MC3K	výmaz užitého vzoru	PC9A	změna dispozičního práva k vynálezu
MC4A	zrušení patentu	PD1K	převod práv a ostatní změny majitelů užitého vzoru
MC4F	zrušení autorského osvědčení	PD4A	převod práv a ostatní změny majitelů patentů
MC4Q	výmaz průmyslového vzoru	PD4Q	převod práv a ostatní změny vlastníků průmyslových vzorů
MH1K	zánik užitého vzoru vzdáním se	QA9A	nabídka licence
MH4A	částečné zrušení patentu	SB4A	zapsané patenty do rejstříku po odtajnění
MH4F	částečné zrušení autorského osvědčení	SB4F	zapsaná autorská osvědčení do rejstříku po odtajnění
MH4Q	zánik průmyslového vzoru vzdáním se		
MK1K	zánik užitého vzoru uplynutím doby platnosti		

Opravy Změny Různé

Opravy u přihlášek vynálezů s žádostí o udělení patentu

HA9A	jmenování vynálezce	HF9A	oprava dat
HB9A	oprava jmen	HG9A	oprava chyb v třídění
HC9A	změna jmen	HH9A	oprava nebo změna všeobecně
HD9A	oprava adres	HK9A	tiskové chyby v úřed. věstnících
HE9A	změna adres		

Opravy ochranných dokumentů

patenty	autorská osvědčení	užitné vzory	průmyslové vzory	
TA4A	TA4F	TA1K	TA4Q	jmenování vynálezce
TB4A	TB4F	TB1K	TB4Q	oprava jmen
TC4A	TC4F	TC1K	TC4Q	změna jmen
TD4A	TD4F	TD1K	TD4Q	oprava adres
TE4A	TE4F	TE1K	TE4Q	změna adres
TF4A	TF4F	TF1K	TF4Q	oprava dat
TG4A	TG4F	TG1K	TG4Q	oprava chyb v třídění
TH4A	TH4F	TH1K	TH4Q	oprava nebo změna všeobecně
TK9A	TK9F	TK1K	TK4Q	tiskové chyby v úřed. věstnících

Kódy pro označování zemí a mezinárodních organizací použité ve věstníku

BM	Bermudy
CA	Kanada
CH	Švýcarsko
CZ	Česká republika
DE	Spolková republika Německo
DK	Dánsko
FR	Francie
GB	Velká Británie
IN	Indie
IT	Itálie
JP	Japonsko
KR	Korejská republika
MK	Makedonie
NL	Nizozemí
NO	Norsko
PL	Polsko
SE	Švédsko
SK	Slovensko
TW	Tajwan
US	Spojené státy americké

Kódy pro označování států USA použité ve věstníku

CA	California
DE	Delaware
FL	Florida
IL	Illinois
IN	Indiana
MA	Massachusetts
MI	Michigan
NC	North Carolina
NJ	New Jersey
NY	New York
OH	Ohio
TX	Texas

BB9A Zveřejněné přihlášky vynálezů - přehled podle čísel přihlášek

Dále uvedené přihlášky vynálezů byly zveřejněny dnem, uvedeným ve Věstníku podle zákona č. 527/1990 Sb., o vynálezech a zlepšovacích návrzích, ve znění pozdějších předpisů, a jsou k dispozici v patentové knihovně Úřadu průmyslového vlastnictví, Antonína Čermáka 2a, 160 68, Praha 6.

2009-137	<i>C 10 L 7/02</i>	(2006.01)
2009-174	<i>C 10 L 5/46</i>	(2006.01)
2009-209	<i>A 61 C 5/02</i>	(2006.01)
2009-212	<i>G 01 B 5/02</i>	(2006.01)
2009-213	<i>B 23 B 3/10</i>	(2006.01)
2009-216	<i>F 16 L 3/02</i>	(2006.01)
2009-217	<i>G 06 F 19/00</i>	(2006.01)
2009-219	<i>A 43 B 13/38</i>	(2006.01)
2009-220	<i>G 01 N 33/487</i>	(2006.01)
2009-223	<i>B 01 J 19/08</i>	(2006.01)
2009-224	<i>G 01 N 33/487</i>	(2006.01)
2009-225	<i>A 63 B 22/08</i>	(2006.01)
2009-576	<i>G 01 T 1/00</i>	(2006.01)
2010-274	<i>A 23 L 1/202</i>	(2006.01)
2010-372	<i>H 02 J 13/00</i>	(2006.01)
2010-436	<i>A 01 H 13/00</i>	(2006.01)

Zveřejněné přihlášky vynálezů - řazené podle MPT

- (51) **A01H 13/00** (2006.01)
C12N 1/12 (2006.01)
C12R 1/89 (2006.01)
C12P 7/00 (2006.01)
A23D 9/00 (2006.01)
C12P 7/64 (2006.01)
- (21) **2010-436**
- (71) Botanický ústav AV ČR, v. v. i., Průhonice, CZ
 Institute of Plant Physiology, BAS, Sofia, BG
 Institute of Organic Chemistry with Centre of Phytochemistry, BAS, Sofia, BG
- (72) Mikrobiologický ústav AV ČR, v. v. i., Praha 4, CZ
 Lukavský Jaromír Dr., Třeboň, CZ
 Cepák Vladislav Dr., Třeboň, CZ
 Řezanka Tomáš Dr., Praha 4, CZ
 Petkov Georgi Dr., Sofia, BG
 Furnadzhieva Sevdalina Dr., Sofia, BG
 Iliev Ivan Mgr., Sofia, BG
 Andreeva Rayna Dr., Sofia, BG
 Bankova Vassya Dr., Sofia, BG
- (54) **Řasa Trachydiscus minutus, kmen Lukavský & Příbyl 2005/1, produkující oleje s vysokým obsahem více nenasycených mastných kyselin**
- (22) 02.06.2010
- (57) Novým perspektivním organismem pro produkci rostlinných olejů je řasa *Trachydiscus minutus*, kmen Lukavský & Příbyl 2005/1 uložený ve sbírce Botanického ústavu, Třeboň pod přírůstkovým číslem: 931. Obsah celkových olejů byl v intenzivně rostoucí kultuře 26-39 %, tj. vyšší nežli u různých rozsi vek, kde se udává 10-18 %. Podstatné je však příznivé složení těchto olejů. Z celkového množství olejů tvoří 26 % kyselina myristová a až 42 % EPA (eikosapentaenová kyselina), obzvláště druhá je žádaným a cenným produktem. První pro kosmetiku, druhá jako přídatek lidské diety i krmiva zvířat a v akvakultuře, stejně tak jako také přítomné kyseliny arachidonová (AA, až 1,7 %) a γ -linoleová (GLA, až 10,7 %). Poměry mezi kyselinami i celkový obsah lipidů lze měnit ochuzováním média o N, P, S a kultivačními podmínkami. Výhodou této řasy je, že snadno a rychle roste v minerálních médiích, dobře snáší mechanické namáhání čerpadlem při cirkulaci suspenze, snadno se sklízí (kombinací, sedimentace a centrifugace) a suší slunečním světlem na folii. Jeho biomasa obsahuje dále 48 % bílkovin, tedy i zbytek po extrakci olejů je použitelný, např. jako krmivo.
- (74) Středisko společných činností AV ČR, v. v. i. Patentové a licenční služby, Národní 3, Praha 1, 11000

- (51) **A23L 1/202** (2006.01)
2010-274
- (71) Výzkumný ústav pivovarský a sladařský, a.s., Praha 2, CZ
 Kosář Karel RNDr. CSc., Brno, CZ
 Zoufalý Tomáš Ing., Mnichovice, CZ
 Janečková Vladimíra Ing., Praha 5, CZ
 Čejka Pavel Ing. CSc., Praha 4 - Chodov, CZ
- (54) **Technologie výroby kondenzátu vzniklého při koncentraci mladiny**
- (22) 09.04.2010
- (57) Řešení spočívá v tom, že mladina o koncentraci 0,5 až 35 % hmotn. je vedena ze zásobníku do výměníku, který pracuje na bázi var-kondenzace při použití vakuového odpařování při bodu varu 25 až 70 °C a podtlaku 0,02 až 0,20 MPa, s případnou termokompresí a jímáním první části kondenzátu, a dále je koncentrát mladiny při koncentraci 30 až 60 % hmotn. veden do sprejové sušárny, kde při teplotě 50 až 450 °C a tlakovém gradientu vhnávaného a odtahovaného vzduchu 1,0 až 100 mm vodního manometru, dochází k sušení a odtud je jímán druhý podíl kondenzátu, a hlavními komponenty jsou složky mladiny rozpustné ve vodě, resp. těkající s vodní parou.
- (74) KIK, Ing. Ludvík Koldovský, Horáčkova 9, Praha 4, 14000

- (51) **A43B 13/38** (2006.01)
A43B 17/00 (2006.01)
- (21) **2009-219**
- (71) UPMAN s.r.o., Zlín, CZ
 SAM TRADE a.s., Skuteč, CZ
 M plus, spol. s r. o., Praha 7, CZ
- (72) Divila Milan, Zlín, CZ
 Martinec Petr, Praha 6, CZ
 Špaček Michal, Trnava, CZ
- (54) **Optimalizovaná stélková struktura obuvi pro diabetiky**
- (22) 08.04.2009
- (57) Optimalizovaná stélková struktura obuvi pro diabetiky je tvořena našivací stélkou (1) a vkladací stélkou (2). Našivací stélka (1) má na homí ploše své nosné vrstvy (1.3) zakotven tvarovaný dílec (1.2), který má v oblastech s největší koncentrací tlaku chodidla, zejména pak v oblasti pod prsty, oblasti pod metatarzálními kůstkami, oblasti pod střední a zadní okrajovou částí chodidla a v oblasti pod patní kostí, situovány tvarované prohlubně (1.1a, 1.1b, 1.1c), do nichž principem negativ-pozitiv zapadají shodně situované a tvarově řešené vyvýšené dílce (2.1a, 2.1b, 2.1c) gelové výplně zakotvené ve spodní tvarovatelné tlumivé vrstvě (2.2) vkladací stélky (2), jejíž vrstvá konstrukce pak ve směru zdola nahoru dále obsahuje vrstvu (2.3) lehčeného materiálu s tvarovou pamětí, technologickou textilní vrstvu (2.4), chladicí vrstvu (2.5) a horní podšívkovou vrstvu (2.6).
- (74) UTB ve Zlíně, Univerzitní institut, Ing. Jan Görig, Nám. T. G. Masaryka 5555, Zlín, 76001

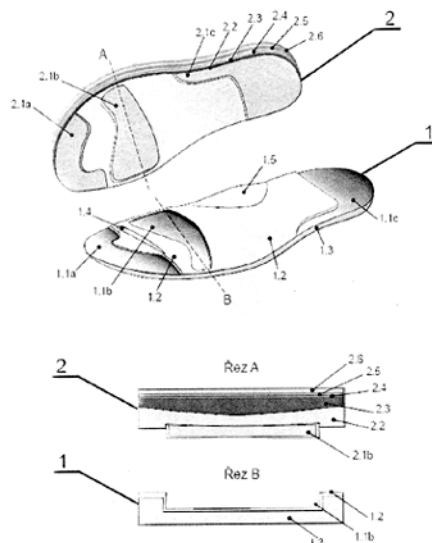

- (51) **A61C 5/02** (2006.01)
A61C 5/04 (2006.01)
A61C 5/00 (2006.01)
A61C 19/06 (2006.01)
A61M 37/00 (2006.01)
- (21) **2009-209**
- (71) Dřimal Jiří Doc. RNDr. CSc., Brno, CZ
 (72) Dřimal Jiří Doc. RNDr. CSc., Brno, CZ
- (54) **Zařízení pro ošetření zubů a dásní**
- (22) 06.04.2009
- (57) Zařízení pro ošetření zubů a dásní obsahuje tlakový zdroj dezinfekčního a oxidačního plynu a násadku (4) pro nasměrování plynu na léčený zub (13) nebo dásně. Na rozhraní mezi kalíškem (6) a zubem a/nebo dásní je alespoň jeden otvor pro únik plynu vně kalíšku (6). Násadka (4) obsahuje trubici (3) přívodu plynu k ploše zubu nebo dásně a trubici (10) odvodu plynu z prostoru vně kalíšku (6).
- (74) Ing. František Kania, Mendlovo nám. 1a, Brno, 60300

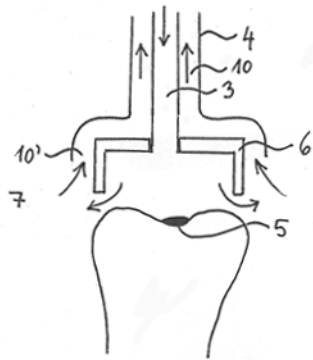

(51) **A63B 22/08** (2006.01)
A63B 21/22 (2006.01)

(21) **2009-225**

(71) Mauting s. r. o., Valtice, CZ

(72) Zajíc Vlastimil Ing., Podivín, CZ

Hřebačka Zbyněk Ing., Hlohovec, CZ

(54) **Vodní rotoped**

(22) 10.04.2009

(57) Vodní rotoped sestává ze základního rámu (25), řídicíků (42) a sedla (38). V rámu (25) je uspořádána hřídel (21) s pedály (9), jejichž pohyb je přenášena na lopatky (6). Na rámu (25) je mezi obloukovitými rámovými lištami (36) napevno uspořádán buben (1), přičemž uvnitř bubnu (1) je uspořádáno oběžné kolo (26) s lopatkami (6). Buben (1) sestává z obvodového pláště (18) opatřeného průchody (7) a z bočních prstencových krytů (29), přičemž na bočních krytech (29) jsou posuvně uspořádány clony (2), které doléhají kluzně na plášť (18) a obepínají jej. Tyto clony (2) jsou kyvně spojené s přestavovacím mechanismem, uloženým na řídicíkové tyči (35) rámu (25) a ukončeným ovládací pákou (3). Dutá hřídel (21) je uložena uprostřed a napříč oběžným kolem (26) a je navlečena a upevněna na osu (47), provlečenou otáčnými otvory (37) v rámových lištách (36), a osa (47) je na svých koncích opatřena pedály (9).

(74) Ing. Jiří Malůšek, Mendlovo nám. 1a, Brno, 60300

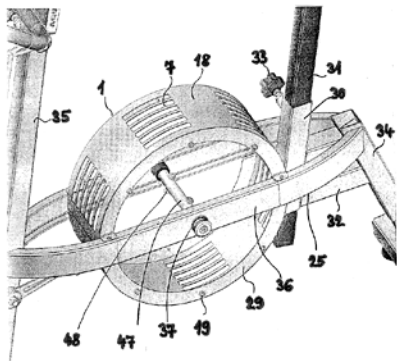
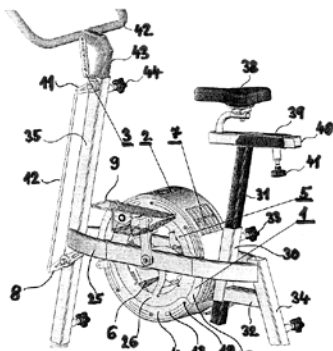

(51) **B01J 19/08** (2006.01)

C01B 13/11 (2006.01)

(21) **2009-223**

(71) České vysoké učení technické v Praze Fakulta elektrotechnická, Praha 6, CZ

(72) Pekárek Stanislav Prof. Ing. CSc., Praha 4, CZ

Studenovský Pavel Ing. CSc., Praha 6, CZ

(54) **Generátor ozonu s elektrickým výbojem**

(22) 09.04.2009

(57) Generátor ozonu je tvořen válcovou výbojovou komorou (1) do které je v její ose zaústěna elektricky vodivá dutá centrální elektroda (3) spojená přes stabilizační odpor (5) se zápornou svorkou vysokonapěťového zdroje (6). Stěna výbojové komory (1) z vodivého materiálu, která je uzemněna, slouží jako vnější válcová elektroda (4). Na druhý konec duté centrální elektrody (3) je připojen přívod (7) stlačeného pracovního plynu, nejčastěji vzduchu nebo kyslíku, který se do výbojové komory (1) dodává špičkou této duté centrální elektrody (3) v ose výbojové komory (1). Elektrický výboj hoří mezi špičkou duté centrální elektrody (3) a vnější válcovou elektrodou (4). Generátor ozonu je umístěn mezi dvěma permanentními magnety (2) tak, že vektor magnetické indukce pole vytvořeného těmito permanentními magnety (2) je kolmý na vektor proudové hustoty, orientovaný radiálně mezi centrální elektrodou (3) a vnější válcovou elektrodou (4) tvořenou stěnou válcové výbojové komory (1). V elektrickém výboji vzniká ozon, který ve směsi s pracovním plynem vychází z generátoru výstupem (8).

(74) Ing. Hana Dušková, Na Kočově 180, Chotutice, 28103

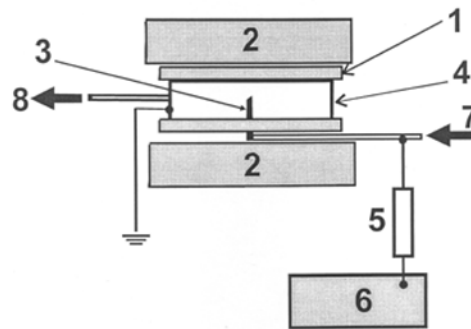

(51) **B23B 3/10** (2006.01)

B23B 3/14 (2006.01)

(21) **2009-213**

(71) TOSHULIN, a. s., Hulín, CZ

(72) Marek Jiří prof. Dr. Ing., Kuřim, CZ

Frkal Vojtěch Ing., Brno, CZ

(54) **Převodová skříň, zejména pro pohon upínací desky svíslého soustruhu nebo svíslého soustružnického obráběcího centra**

(22) 07.04.2009

(57) Vstupní hřídel (10) převodové skříně (11) je opatřena pastorkem (15) prvního převodového stupně a ozubeným kolem (16) prvního převodového stupně, které jsou v alternativním záběru s axiálně přesuvným ozubeným dvojkolem (17) uspořádaným na neposuvné hřídeli (18), dále opatřené pastorkem (19) druhého převodového stupně, který je v záběru s ozubeným kolem (20) druhého převodového stupně upevněným na axiálně posuvné hřídeli (21) s pevně uchycenými pastorky (22, 23) třetího převodového stupně, kde první pastorek (22) je v záběru s prvním ozubeným kolem (24) třetího převodového stupně, upevněným na první výstupní hřídeli (26), a druhý pastorek (23) je v záběru s druhým ozubeným kolem (25) třetího převodového stupně, upevněným na druhé výstupní hřídeli (27). Výstupní hřídele (26, 27) jsou uspořádány tak, že na nich upevněné výstupní pastorky (12, 13) umožňují společný záběr s poháněným zařízením. Pastorky (22, 23) a ozubená kola (24, 25) mají šikmá ozubení se shodným sklonem úhlu, avšak ozubení na pastorcích (22, 23) má opačný smysl sklonu zubů než ozubení na ozubených kolech (24, 25). Axiálně posuvná hřídel (21) je opatřena pružinovým prvkem eliminujícím vliv gravitační síly od její hmotnosti a od ozubeného kola (20) a pastorků (22,

23).

(74) Ing. Marie Jandová, Nerudova 1095, Kuřim, 66434

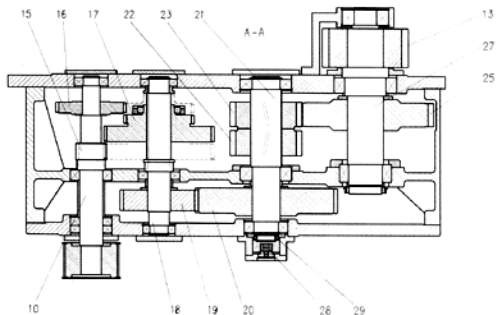

vyveden průchozí zvýšený krček (21), ve kterém je ustavena matice (3). Matice (3) je našroubována do vnitřního závitu (22) vytvořeném v průchozím zvýšeném krčku (21). Matice (3) obsahuje osazení (31), které je dorazem pro zašroubování matice (3) do vnitřního závitu (22). Matice je ke zvýšenému krčku (21) fixována alespoň jedním prvkem (4) vedeným z boční strany zvýšeného krčku (21). Způsob výroby podpůrné konstrukce spočívá v tom, že tvářením se vytvoří těleso (2) i s průchozím zvýšeným krčkem (21), v průchozím zvýšeném krčku (21) se vytvoří vnitřní závit (22), do kterého se z vnitřní strany (25) tělesa (2) zašroubuje matice (3), která se následně z boční strany zvýšeného krčku (21) mechanicky zajistí.

(74) Ing. Jaromír Příkryl - patentový zástupce, Včelín 1161, Hulín, 76824

(51) **C10L 5/46** (2006.01)

(21) **2009-174**

(71) Vysoká škola chemicko - technologická v Praze, Praha 6, CZ

BOSS engineering spol. s r. o., Bučovice, CZ

(72) Buryan Petr Prof. Ing. DrSc., Praha 8, CZ

Malecha Jiří Ing. CSc., Praha 8, CZ

Skoblia Siarhei Ing. Ph.D., Benešov, CZ

(54) **Produkt získaný úpravou odpadní vody ze zplynění biomasy, způsob jeho přípravy a použití**

(22) 19.03.2009

(57) Řešení se týká produktu obsahujícího koagulant organických a anorganických látek zachycených v odpadní vodě při čištění generatorového plynu obsahující 0,0001 až 10 % hmotn. organické látky, vztaženo na hmotn. sušiny koagulátu a celkově obsahuje až 99 % hmotn. spalitelných látek podléhajících zplynění, vztaženo na sušinu produktu. Jeho příprava spočívá v tom, že se k odpadní vodě při čištění generatorového plynu přidá 0,0001 až 5 % hmotn. koagulantu na bázi polyakryloamidů nebo kyseliny akrylové. Dále lze přidat k odpadní vodě 0,0002 až 5,0 % hmotn. látek se slepujícími vlastnostmi, které jsou vybrány ze skupiny tvořené látkami na bázi škrobu a/nebo dextrinu a/nebo celulózy a/nebo dalších látek na bázi kapalných produktů ze zpracování ropy nebo uhlí, jako jsou mastné kyseliny, akryláty, amidy nebo fenoly. Před oddělením vody a/nebo rozpouštědla koagulantu lze přidat 0,0001 až 99 % hmotn. substance podléhajících zplynění, vybrané ze skupiny tvořené drtí z aktivního uhlí, uhelného prachu, koku, dřevem ve formě drtí nebo pilin, senem, slámu atd. Získaný produkt je možné energeticky využít.

(74) Ing. Květoslava Kubičková, Doubravčická 2201, Praha 10, 10000

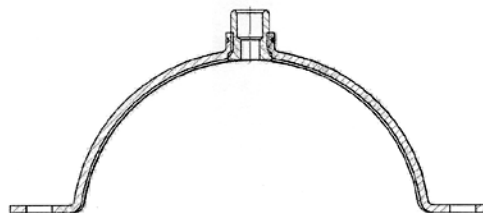

(51) **G01B 5/02** (2006.01)

G01B 3/22 (2006.01)

G01B 5/004 (2006.01)

G01B 5/30 (2006.01)

(21) **2009-212**

(71) Zemanová Zdeňka, Praha 4, CZ

(72) Zemanová Zdeňka, Praha 4, CZ

(54) **Souprava pro měření a kontrolu délkových deformací výrobků**

(22) 06.04.2009

(57) Vynález se týká soupravy pro měření a kontrolu délkových deformací výrobků, zejména mostních konstrukcí, potrubí a konstrukcí lodí a letadel. Souprava sestává z alespoň dvou měřících prvků (1) s hroty (11), připojitelnými k měřenému materiálu, a přenosného snímacího měřícího zařízení a/nebo přenosného tělesa (3) s otiskovou plochou (4) vytvořenou z materiálu s rozměrovou stálostí a tvrdostí menší než je tvrdost materiálu měřících prvků (1). Alespoň dva měřící prvky (1) jsou navzájem spojeny spojovacím prvkem (5), ve tvaru destičky z materiálu, jehož mez pevnosti v tahu je menší než 5 MPa. Spojovací prvek (5) je umístěn nad povrchem výrobku a hroty (11) měřících prvků (1) jsou volně přístupné pro měřící zařízení a/nebo otiskovou plochu (4).

(74) Ing. Václav Kratochvíl, patentový zástupce, Táborská 758/33, Mladá Boleslav, 29301

(51) **C10L 7/02** (2006.01)

(21) **2009-137**

(71) BALTOM, s. r. o., Liberec, CZ

(72) Balcar Miroslav, Chrastava, CZ

(54) **Geokompozit pro přípravu paliva a způsob jeho výroby**

(22) 05.03.2009

(57) Předložené řešení se týká geokompozitu pro přípravu paliva, obsahuje 10 % až 70 % uhlíku, chemicky vázaného v organické látce a 7 až 30 % vápníku chemicky vázaného alespoň v jedné látce ze skupiny: oxid vápenatý, hydroxid vápenatý, uhličitán vápenatý, hydrouhličitán vápenatý, síran vápenatý, vápenatá sůl organické kyseliny, zbytek tvoří volná voda a inertní pevné látky, přičemž všechna procenta jsou hmotnostní. Dále je popsán způsob výroby geokompozitu.

(74) Ing. Zdeněk Janík, Bulharská 1418, Ostrava-Poruba, 70800

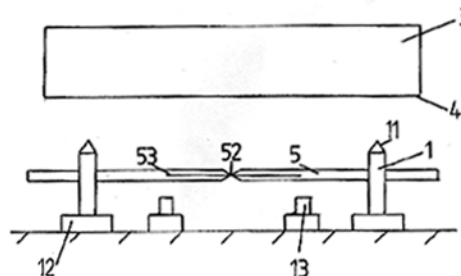

(51) **F16L 3/02** (2006.01)

F16L 3/04 (2006.01)

(21) **2009-216**

(71) Haas Profile s.r.o., Znojmo, CZ

(72) Novotný Tomáš Ing., Znojmo, CZ

Luža Jaroslav Ing., Znojmo, CZ

(54) **Podpůrná konstrukce pro rozvody technického zařízení budov a způsob její výroby**

(22) 08.04.2009

(57) Podpůrná konstrukce pro rozvody technického zařízení budov sestává z tělesa (2) a matice (3), kde z tělesa (2) je

(51) **G01N 33/487** (2006.01)

G01N 27/36 (2006.01)

(21) **2009-220**

(71) Agrovýzkum Rapotín s.r.o., Vikýřovice, CZ

Křížová Ludmila Ing. Mgr. Ph.D., Pohofelice, CZ

Třináctý Jiří Ing. Ph.D., Vranovice, CZ

Richter Michal, Popice, CZ

(54) **Zařízení pro měření hodnot pH bachorové tekutiny**

(22) 08.04.2009

- (57) Zařízení pro měření hodnot pH bacherové tekutiny je charakterizováno tím, že je tvořeno měřicí sondou (17) upevněnou na bacherové kanyle (23), kde sonda (17) se skládá z trubky (1) oboustranně hermeticky uzavřené dvěma víky (2, 9), přičemž spodní víko (2) trubky (1) je opatřeno otvorem s kabelovou průchodkou (7) pro průchod kombinované skleněné elektrody s referenční elektrodou (8), kdy ke spodnímu víku (2) trubky (1) je připevněn ochranný lem (3) s otvory (4), přičemž v horním víku (9) trubky (1) je kabelová průchoodka (10) pro průchod anténního kabelu (11), který vyčnívá nad trubku (1), je připevněn na víku (24) kanyly (23) umístěné v břišní stěně zvířete (22), vyveden nad povrch sledovaného zvířete (22) a je na něm zevně připevněna karabina (18) pro zajištění sondy (17) k víku (24) bacherové kanyly (23), na vnější straně sondy (17) u jejího spodního okraje je umístěno stabilizační závaží (16) a uvnitř sondy (17) je umístěn modul (12) zesilovače signálu elektrody a modul (13) s mikroprocesorem a vysílacím členem, elektrický zdroj (14) a sáček (15) se silikagelem, přičemž signál ze sondy (17) je přijímán anténou (19) spojenou prostřednictvím interface (20) a USB portem s počítačem (21) pro bezdrátový přenos výsledků měření z povrchu alespoň jednoho zvířete (22).

(74) Ministerstvo zemědělství ČR, Mgr. Hana Jirkalová, Těšnov 17, Praha 1, 11705

(51) **G01N 33/487** (2006.01)
G01N 27/26 (2006.01)

(21) **2009-224**

(71) Agrovýzkum Rapotín s.r.o., Víkřovice, CZ

(72) Richter Michal, Popice, CZ

Kadlec Robert MSc., Pohořelice, CZ

Trínáctý Jiří Ing. Ph.D., Vranovice, CZ

Svobodová Jarmila Ing., Rousínov, CZ

(54) **Zařízení pro měření hodnot redox potenciálu bacherové tekutiny**

(22) 09.04.2009

- (57) Zařízení pro měření hodnot redox potenciálu bacherové tekutiny je tvořeno měřicí sondou (16) upevněnou na bacherové kanyle (22). Sonda se skládá z nerezové trubky oboustranně hermeticky uzavřené dvěma víky (2, 9), přičemž spodní víko (2) spojené s lemem (3) je opatřeno otvorem s kabelovou průchodkou (7) pro průchod kombinované platinové elektrody s referenční gelovou elektrodou (8), přičemž v horním připevněném víku (9) trubky (1) je kabelová průchoodka (10) pro průchod anténního kabelu (11), který vyčnívá nad trubku (1), je připevněn na víku (23) kanyly (22) umístěné v břišní stěně zvířete (21), vyveden nad povrch sledovaného zvířete (21) a je na něm zevně připevněna karabina (17) pro vnější zajištění sondy (16) k víku (23) bacherové kanyly (22). Uvnitř sondy (16) je umístěn modul (12) zesilovače signálu elektrody (8) a modul (13) s mikroprocesorem a vysílacím členem, elektrický zdroj a sáček (15) se silikagelem. Signál ze sondy (16) je přijímán anténou (18) spojenou prostřednictvím interface (19) a USB portem počítače (20) pro bezdrátový přenos výsledků měření z povrchu alespoň jednoho zvířete (21).

(74) Ministerstvo zemědělství ČR, Mgr. Hana Jirkalová, Těšnov 17, Praha 1, 11705

(51) **G01T 1/00** (2006.01)
G21C 17/06 (2006.01)
G01T 1/167 (2006.01)
G01T 3/00 (2006.01)
G01N 23/05 (2006.01)

(21) **2009-576**

(71) České vysoké učení technické v Praze - fakulta jaderná a fyzikálně inženýrská, Praha 1, CZ

(72) Rataj Jan Ing. Ph.D., Praha 9, CZ

Škoda Radek Dr., Liberec 2, CZ

Uher Josef Ing. Ph.D., Rožnov pod Radhoštěm, CZ

(54) **Způsob neinvazivního rozlišování počátečního obohacení jaderného paliva**

(22) 28.08.2009

(57) Tento způsob neinvazivního rozlišování počátečního

obohacení jaderného paliva pomocí měření počtu zpožděných neutronů a přibližného měření velikosti vyhoření umožňuje porovnáním kombinace naměřených hodnot s kalibračními hodnotami ze známých vzorků určit počáteční obohacení jaderného paliva ve velkém rozsahu. Vzorky lze nakalibrovat tak, aby bylo možné odlišit od sebe palivo několika různých počátečních obohacení a též palivo od moderátoru.

(74) Ing. Hana Dušková, Na Kočově 180, Chotutice, 28103

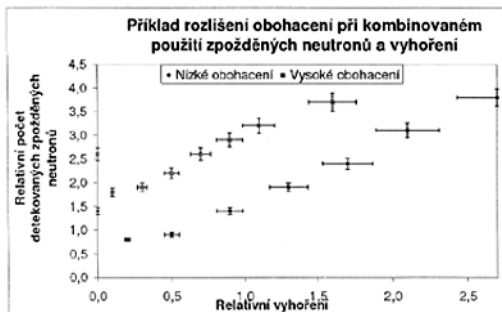

(51) **G06F 19/00** (2006.01)
G06Q 90/00 (2006.01)
G07C 5/00 (2006.01)

(21) **2009-217**

(71) LAGARDE SPEDITION spol. s r.o., Cheb, CZ

(72) Grill Oldřich, Cheb, CZ

Stehlík Jiří, Aš, CZ

(54) **Způsob stanovení spotřeby pohonných hmot nákladních vozidel**

(22) 08.04.2009

- (57) Způsob stanovení spotřeby pohonných hmot, využitelný v oblasti silniční motorové nákladní dopravy a který je podmíněn technickými a pro způsob stanovení rozhodnými parametry vozidel, jejich kombinacemi do jízdních souprav a charakterem prováděných přeprav. Vozidla (1) vozoparku jsou nejprve podle určitých parametrů rozdělena do skupin. Dále je po standardním pracovním výkonu každého vozidla (1) proveden sběr referenčních dat generovaných v průběhu jízdy při standardním pracovním výkonu vozidla. Referenční data jsou kombinací referenčních dat I pocházejících z palubního počítače (2) vozidla (1), a referenčních dat II pocházejících ze zakázkového systému (6). Následně je provedena analýza referenčních dat, jejímž výsledkem je zjištění funkční závislosti spotřeby pohonných hmot na referenčních datech. Poté je pro každou skupinu vozidel (1) vozoparku nalezen model výpočtu aproximované spotřeby pohonných hmot, v závislosti na referenčních datech. Dále je opakovaně prováděn sběr reálných dat každého vozidla (1) vozoparku generovaných při jeho standardním pracovním výkonu v průběhu určitého časového období. Reálná data jsou kombinací reálných dat I pocházejících z palubního počítače (2) vozidla (1), a reálných dat II pocházejících ze zakázkového systému (6). Za použití nalezeného modelu výpočtu aproximované spotřeby pohonných hmot a dosažení reálných dat je stanovena nároková spotřeba pohonných hmot za dané časové období. V posledním kroku je porovnávána nároková spotřeba pohonných hmot se skutečnou spotřebou pohonných hmot za dané časové období.

(74) Mgr. Irena Langrová, Skřetova 48, Plzeň, 30100

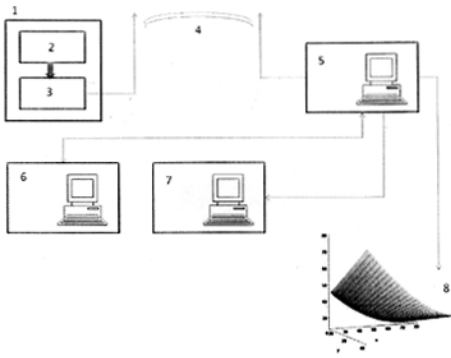

- (51) **H02J 13/00** (2006.01)
H02M 3/335 (2006.01)
H04N 5/63 (2006.01)
- (21) **2010-372**
- (71) HAMMERHEAD INTERNATIONAL, LLC, Bingham Farms, MI, US
- (72) Hodges Joseph W., Bloomfield Hills, MI, US
 Sopuch John Anthony, Sylvan Lake, MI, US
- (54) **Systém a způsob pro řízení zátěže**
- (22) 19.09.2008
- (32) 18.10.2007, 19.10.2007
- (31) 60/980,987, 11/875,554
- (33) US, US
- (86) PCT/US2008/077065
- (87) WO 2009/051935
- (57) Systém obsahuje prostředek pro přijetí potenciálu a selektivní přivedení potenciálu k zátěži. Přijímací a přiváděcí prostředek má odezvu na zátěžový řídicí signál pro přivedení potenciálu k zátěži v případě, že je přítomen zátěžový řídicí signál. Systém rovněž obsahuje prostředek pro měření zátěžového požadavku. Je rovněž obsažen prostředek pro řízení přijímacího a přiváděcího prostředků. Řídicí prostředek nepřetržitě vysílá zátěžový řídicí signál v případě, že zátěžový požadavek je větší než předem stanovená prahová hodnota. Řídicí prostředek přechodně vysílá zátěžový řídicí signál pro určení zátěžového požadavku v případě, že zátěžový požadavek je nižší než předem stanovená hodnota.
- (74) Advokátní a patentová kancelář, Ing. Eduard Hakr, Přístavní 24, Praha 7, 17000

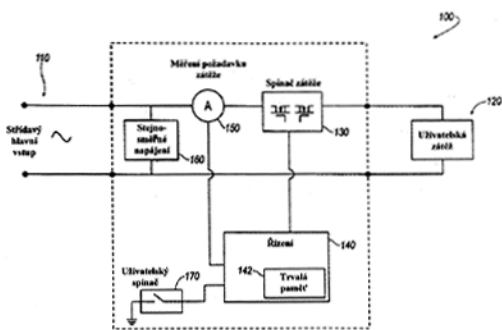

Zveřejněné přihlášky vynálezů - přehled podle třídících znaků

Tato kapitola obsahuje zveřejněné přihlášky vynálezů uspořádané podle třídících znaků mezinárodního patentové třídění, nacházejících se na druhém až x-tém místě zatřídění přihlášky vynálezu. Přihlášky vynálezu uspořádané podle třídících znaků na 1. pozici zatřídění jsou uvedeny v předchozí části.

<i>A 23 D 9/00</i>	(2006.01)	2010-436
<i>A 43 B 17/00</i>	(2006.01)	2009-219
<i>A 61 C 19/06</i>	(2006.01)	2009-209
<i>A 61 C 5/00</i>	(2006.01)	2009-209
<i>A 61 C 5/04</i>	(2006.01)	2009-209
<i>A 61 M 37/00</i>	(2006.01)	2009-209
<i>A 63 B 21/22</i>	(2006.01)	2009-225
<i>B 23 B 3/14</i>	(2006.01)	2009-213
<i>C 01 B 13/11</i>	(2006.01)	2009-223
<i>C 12 N 1/12</i>	(2006.01)	2010-436
<i>C 12 P 7/00</i>	(2006.01)	2010-436
<i>C 12 P 7/64</i>	(2006.01)	2010-436
<i>C 12 R 1/89</i>	(2006.01)	2010-436
<i>F 16 L 3/04</i>	(2006.01)	2009-216
<i>G 01 B 3/22</i>	(2006.01)	2009-212
<i>G 01 B 5/004</i>	(2006.01)	2009-212
<i>G 01 B 5/30</i>	(2006.01)	2009-212
<i>G 01 N 23/05</i>	(2006.01)	2009-576
<i>G 01 N 27/26</i>	(2006.01)	2009-224
<i>G 01 N 27/36</i>	(2006.01)	2009-220
<i>G 01 T 1/167</i>	(2006.01)	2009-576
<i>G 01 T 3/00</i>	(2006.01)	2009-576
<i>G 06 Q 90/00</i>	(2006.01)	2009-217
<i>G 07 C 5/00</i>	(2006.01)	2009-217
<i>G 21 C 17/06</i>	(2006.01)	2009-576
<i>H 02 M 3/335</i>	(2006.01)	2010-372
<i>H 04 N 5/63</i>	(2006.01)	2010-372

Seznam přihlašovatelů zveřejněných přihlášek vynálezů

(71)	(21)	(51)	(71)	(21)	(51)
Agrovýzkum Rapotín s.r.o., Vikýřovice, CZ	2009-220	G 01 N 33/487	(2006.01)		
Agrovýzkum Rapotín s.r.o., Vikýřovice, CZ	2009-224	G 01 N 33/487	(2006.01)		
BALTOM, s. r. o., Liberec, CZ	2009-137	C 10 L 7/02	(2006.01)		
Botanický ústav AV ČR, v. v. i., Průhonice, CZ	2010-436	A 01 H 13/00	(2006.01)		
České vysoké učení technické v Praze - fakulta jaderná a fyzikálně inženýrská, Praha 1, CZ	2009-576	G 01 T 1/00	(2006.01)		
České vysoké učení technické v Praze Fakulta elektrotechnická, Praha 6, CZ	2009-223	B 01 J 19/08	(2006.01)		
Dřimal Jiří Doc. RNDr. CSc., Brno, CZ	2009-209	A 61 C 5/02	(2006.01)		
Haas Profile s.r.o., Znojmo, CZ	2009-216	F 16 L 3/02	(2006.01)		
HAMMERHEAD INTERNATIONAL, LLC, Bingham Farms, MI, US	2010-372	H 02 J 13/00	(2006.01)		
LAGARDE SPEDITION spol. s r.o., Cheb, CZ	2009-217	G 06 F 19/00	(2006.01)		
Mauting s. r. o., Valtice, CZ	2009-225	A 63 B 22/08	(2006.01)		
TOSHULIN, a. s., Hulín, CZ	2009-213	B 23 B 3/10	(2006.01)		
UPMAN s.r.o., Zlín, CZ	2009-219	A 43 B 13/38	(2006.01)		
Vysoká škola chemicko - technologická v Praze, Praha 6, CZ	2009-174	C 10 L 5/46	(2006.01)		
Výzkumný ústav pivovarský a sladařský, a.s., Praha 2, CZ	2010-274	A 23 L 1/202	(2006.01)		
Zemanová Zdeňka, Praha 4, CZ	2009-212	G 01 B 5/02	(2006.01)		

FG4A

Udělené patenty - přehled podle čísel patentů

V období uzávěrky tohoto čísla Věstníku udělil Úřad průmyslového vlastnictví tyto patenty.

302106	C 03 C 19/00	(2006.01)
302107	A 61 B 3/113	(2006.01)
302108	G 01 L 1/22	(2006.01)
302109	G 01 L 5/16	(2006.01)
302110	B 60 N 3/00	(2006.01)
302111	B 30 B 9/32	(2006.01)
302112	E 06 B 9/174	(2006.01)
302113	E 21 D 20/00	(2006.01)
302114	A 61 K 38/17	(2006.01)
302115	H 01 R 4/24	(2006.01)
302116	H 01 R 4/24	(2006.01)
302117	H 01 R 4/24	(2006.01)
302118	A 01 H 13/00	(2006.01)
302119	G 01 T 1/00	(2006.01)
302120	D 03 D 49/60	(2006.01)
302121	B 67 D 3/00	(2006.01)
302122	C 07 D 473/02	(2006.01)

FG4A

Udělené patenty - přehled podle MPT

(51)	<i>A01H 13/00</i>	(2006.01)	(51)	<i>B60N 3/00</i>	(2006.01)
	<i>C12N 1/12</i>	(2006.01)		<i>A47B 5/04</i>	(2006.01)
	<i>C12R 1/89</i>	(2006.01)		<i>A47B 23/00</i>	(2006.01)
	<i>C12P 7/00</i>	(2006.01)	(11)	302110	
	<i>A23D 9/00</i>	(2006.01)	(40)	26.09.2007	
	<i>C12P 7/64</i>	(2006.01)	(21)	2006-164	
(11)	302118		(73)	Škoda Auto a. s., Mladá Boleslav, CZ	
(40)	20.10.2010		(72)	Bělovský Pavel Ing., Opatovice nad Labem, CZ	
(21)	2010-436		(54)	Sklopný stolek pro vozidlo	
(73)	Botanický ústav AV ČR, v. v. i., Průhonice, CZ Institute of Plant Physiology, BAS, Sofia, BG Institute of Organic Chemistry with Centre of Phytochemistry, BAS, Sofia, BG Mikrobiologický ústav AV ČR, v. v. i., Praha 4, CZ		(22)	13.03.2006	
(72)	Lukavský Jaromír Dr., Třeboň, CZ Cepák Vladislav Dr., Třeboň, CZ Řezanka Tomáš Dr., Praha 4, CZ Petkov Georgi Dr., Sofia, BG Furnadzhieva Sevdalina Dr., Sofia, BG Iliev Ivan Mgr., Sofia, BG Andreeva Rayna Dr., Sofia, BG Bankova Vassya Dr., Sofia, BG		(51)	<i>B67D 3/00</i>	(2006.01)
(54)	Řasa <i>Trachydiscus minutus</i>, kmen Lukavský & Příbyl 2005/1, produkující oleje s vysokým obsahem více nenasycených mastných kyselin		(11)	302121	
(22)	02.06.2010		(40)	14.04.2004	
(74)	Středisko společných činností AV ČR, v.v.i. Patentové a licenční služby, Národní 3, Praha 1, 11000		(21)	2003-3228	
			(73)	SEAQUIST CLOSURES FOREIGN, INC., Crystal Lake, IL, US	
			(72)	Randall Jeffrey T., Oconomowoc, WI, US Smith Kelly A., East Troy, WI, US De Groot Susan, Pewaukee, WI, US	
			(54)	Duální dávkovací struktura s jedinou osou	
			(32)	30.05.2001	
			(31)	09/867,809	
			(33)	US	
			(86)	PCT/US2002/013805	
			(87)	WO 2002/098786	
			(22)	02.05.2002	
			(74)	JUDr. Pavel Zelený, Hálkova 2, Praha 2, 12000	
(51)	<i>A61B 3/113</i>	(2006.01)	(51)	<i>C03C 19/00</i>	(2006.01)
	<i>A61B 3/00</i>	(2006.01)		<i>C03C 21/00</i>	(2006.01)
	<i>A61B 5/00</i>	(2006.01)		<i>C03C 17/22</i>	(2006.01)
	<i>G08B 13/194</i>	(2006.01)		<i>C03C 23/00</i>	(2006.01)
	<i>A61B 5/117</i>	(2006.01)	(11)	302106	
(11)	302107		(40)	28.01.2009	
(40)	27.05.2009		(21)	2007-477	
(21)	2007-797		(73)	Stehlík Radek MgA., Nový Bor, CZ Správa přírodních léčivých zdrojů a kolonád, Karlovy Vary, CZ	
(73)	Univerzita Palackého, Olomouc, CZ		(72)	Stehlík Radek MgA., Nový Bor, CZ Vylita Tomáš RNDr., Karlovy Vary, CZ	
(72)	Horváth Pavel RNDr. Ph.D., Olomouc, CZ Hrabovský Miroslav Prof. RNDr. DrSc., Olomouc, CZ Šmíd Petr RNDr. Ph.D., Olomouc, CZ		(54)	Skleněný výrobek s povrchem upraveným povlakováním nanosenými minerály a způsob jeho výroby	
(54)	Zařízení pro bezkontaktní snímání a kvantitativní vyhodnocování pohybu lidského oka či obecných fyzických objektů		(22)	16.07.2007	
(22)	15.11.2007		(74)	ZEMAN - podkrušnohorská patentová a známková kancelář, Petr Zeman, Hradní 301, Loket, 35733	
(74)	Ing. Petr Soukup, patentový zástupce, Videňská 8, Olomouc, 77200				
(51)	<i>A61K 38/17</i>	(2006.01)	(51)	<i>C07D 473/02</i>	(2006.01)
	<i>A61P 35/04</i>	(2006.01)		<i>C07D 473/16</i>	(2006.01)
	<i>C07K 16/00</i>	(2006.01)		<i>A61K 31/52</i>	(2006.01)
(11)	302114			<i>A61P 35/00</i>	(2006.01)
(40)	12.06.2002			<i>A61P 31/12</i>	(2006.01)
(21)	2002-195			<i>A61P 31/20</i>	(2006.01)
(73)	ARES TRADING S.A., Aubonne, CH			<i>A61P 31/22</i>	(2006.01)
(72)	Dinareello Charles, Boulder, CO, US			<i>A61P 3/10</i>	(2006.01)
(54)	Farmaceutický prostředek pro inhibici produkce IL-18			<i>A61P 13/12</i>	(2006.01)
(32)	22.07.1999			<i>A61P 17/06</i>	(2006.01)
(31)	1999/131047			<i>A61P 19/02</i>	(2006.01)
(33)	IL			<i>A61P 25/28</i>	(2006.01)
(86)	PCT/IL2000/000419			<i>A61P 31/10</i>	(2006.01)
(87)	WO 2001/007480			<i>A61P 37/06</i>	(2006.01)
(22)	17.07.2000		(11)	302122	
(74)	JUDr. Zdeňka Korejzová, Spálená 29, Praha 1, 11000		(40)	04.08.2010	
			(21)	2009-45	
(51)	<i>B30B 9/32</i>	(2006.01)	(73)	Univerzita Palackého v Olomouci, Olomouc, CZ BioApex, s. r. o., Olomouc, Holice, CZ	
	<i>B23D 31/00</i>	(2006.01)	(72)	Havlíček Libor, Praha 6, CZ Kryštof Vladimír, Olomouc, CZ Zatloukal Marek, Šumperk, CZ Doležal Karel, Olomouc, CZ Strnad Miroslav, Olomouc, CZ Vojtěšek Bořivoj, Modřice, CZ	
(11)	302111				
(40)	19.09.2007				
(21)	2006-154				
(73)	ŽďAS, a. s., Žďár nad Sázavou, CZ				
(72)	Jaitner Albin Ing., Přibyslav, CZ				
(54)	Zavážecí zařízení nůžek				
(22)	09.03.2006				

(54) Substituované deriváty 6-(2-aminobenzylamino)purinu, jejich použití jako léčiva a přípravky tyto sloučeniny obsahující	(22) 04.12.2006	(51) G01T 1/00 (2006.01)
(22) 28.01.2009		G21C 17/06 (2006.01)
(74) RNDr. Kateřina Hartvichová, Na Bělidle 3, Praha 5, 15000		G01T 1/167 (2006.01)
		G01T 3/00 (2006.01)
(51) D03D 49/60 (2006.01)		G01N 23/05 (2006.01)
D03D 51/02 (2006.01)	(11) 302119	
D03D 51/12 (2006.01)	(40) 20.10.2010	
(11) 302120	(21) 2009-576	
(40) 13.07.2005	(73) České vysoké učení technické v Praze - fakulta jaderná a fyzikálně inženýrská, Praha 1, CZ	
(21) 2003-2881	(72) Rataj Jan Ing. Ph.D., Praha 9, CZ	
(73) VÚTS, a.s., Liberec, CZ	Škoda Radek Dr., Liberec 2, CZ	
(72) Dvořák Josef Doc. Ing. CSc., Liberec, CZ	Uher Josef Ing. Ph.D., Rožnov pod Radhoštěm, CZ	
Kastner Vladimír Ing., Praha, CZ	(54) Způsob neinvazivního rozlišování počátečního obohacení jaderného paliva	
Karel Petr Ing., Liberec, CZ	(22) 28.08.2009	
(54) Tkací stroj	(74) Ing. Hana Dušková, Na Kočově 180, Chotutice, 28103	
(22) 20.10.2003		
(74) Ing. Dobroslav Musil, Cejl 38, Brno, 60200		
(51) E06B 9/174 (2006.01)	(51) H01R 4/24 (2006.01)	
E06B 9/17 (2006.01)	H01R 4/30 (2006.01)	
E06B 9/388 (2006.01)	H01R 4/50 (2006.01)	
(11) 302112	H01R 4/48 (2006.01)	
(40) 17.01.2007	H01R 4/40 (2006.01)	
(21) 2005-383	(11) 302115	
(73) ISOTRA a.s., Opava, CZ	(40) 20.05.2009	
(72) Blachut Bohumír Ing., Bolatice, CZ	(21) 2007-775	
Stavař Erich Ing., Bolatice, CZ	(73) ČVUT v Praze, Fakulta strojní, Praha 6, CZ	
(54) Uchycení lože ovládacích prvků žaluzií v horním nosném profilu	(72) Vitek Karel, Zdislavice, CZ	
(22) 15.06.2005	Mareš Tomáš, Praha 10, CZ	
(74) Ing. Petr Soukup, patentový a známkový zástupce, Vídeňská 8, Olomouc, 77200	(54) Multifunkční vačková vodičová svorka	
	(22) 07.11.2007	
(51) E21D 20/00 (2006.01)	(51) H01R 4/24 (2006.01)	
E21D 19/00 (2006.01)	H01R 4/30 (2006.01)	
E21D 9/00 (2006.01)	H01R 4/50 (2006.01)	
(11) 302113	H01R 4/48 (2006.01)	
(40) 18.05.2005	H01R 4/40 (2006.01)	
(21) 2004-957	(11) 302116	
(73) Barecki Zbigniew, Zabrze, PL	(40) 20.05.2009	
(72) Barecki Zbigniew, Zabrze, PL	(21) 2010-556	
(54) Výztužná síť svařovaná řetězová	(73) ČVUT v Praze, Fakulta strojní, Praha 6, CZ	
(32) 22.09.2003	(72) Vitek Karel Ing. CSc., Zdislavice, CZ	
(31) 362333	Mareš Tomáš Doc. Ing. Ph.D., Praha 10, CZ	
(33) PL	(54) Multifunkční pružinová vodičová svorka	
(22) 13.09.2004	(22) 07.11.2007	
(74) Ing. Jan Chwistek, Náměstí ČSA 3, Český Těšín, 73701		
(51) G01L 1/22 (2006.01)	(51) H01R 4/24 (2006.01)	
G01B 7/16 (2006.01)	H01R 4/30 (2006.01)	
G01B 21/32 (2006.01)	H01R 4/50 (2006.01)	
G01K 7/01 (2006.01)	H01R 4/48 (2006.01)	
H01L 29/84 (2006.01)	H01R 4/40 (2006.01)	
(11) 302108	(11) 302117	
(40) 04.06.2008	(40) 20.05.2009	
(21) 2006-733	(21) 2010-557	
(73) ČVUT v Praze, Fakulta strojní, Praha 6, CZ	(73) ČVUT v Praze, Fakulta strojní, Praha 6, CZ	
(72) Vitek Karel, Zdislavice, CZ	(72) Vitek Karel Ing. CSc., Zdislavice, CZ	
Doubrava Karel, Cerekvice nad Loučnou, CZ	Mareš Tomáš Doc. Ing. Ph.D., Praha 10, CZ	
Mareš Tomáš, Praha, CZ	(54) Multifunkční maticová vodičová svorka	
Hrubant Ladislav, Praha, CZ	(22) 07.11.2007	
Holý Stanislav, Praha, CZ		
(54) Polovodičová tenzometrická odvrťovací růžice		
(22) 23.11.2006		
(51) G01L 5/16 (2006.01)		
G01L 1/22 (2006.01)		
G01B 7/16 (2006.01)		
G01L 1/00 (2006.01)		
(11) 302109		
(40) 18.06.2008		
(21) 2006-768		
(73) ČVUT v Praze - Fakulta strojní CENTRUM AUTOMOBILŮ A SPALOVACÍCH MOTORŮ JOSEFA BOŽKA II, Praha, CZ		
(72) Vitek Karel Ing. CSc., Zdislavice, CZ		
(54) Multiaxiální variabilní silový snímač		

Seznam majitelů udělených patentů

(73)	(11)	(51)	(73)	(11)	(51)
ARES TRADING S.A., Aubonne, CH	302114	<i>A 61 K 38/17</i>	(2006.01)		
Barecki Zbigniew, Zabrze, PL	302113	<i>E 21 D 20/00</i>	(2006.01)		
BioApex, s. r. o., Olomouc, Holic, CZ	302122	<i>C 07 D 473/02</i>	(2006.01)		
Botanický ústav AV ČR, v. v. i., Práhonice, CZ	302118	<i>A 01 H 13/00</i>	(2006.01)		
České vysoké učení technické v Praze - fakulta jaderná a fyzikálně inženýrská, Praha 1, CZ	302119	<i>G 01 T 1/00</i>	(2006.01)		
ČVUT v Praze - Fakulta strojní CENTRUM AUTOMOBILŮ A SPALOVACÍCH MOTORŮ JOSEFA BOŽKA II, Praha, CZ	302109	<i>G 01 L 5/16</i>	(2006.01)		
ČVUT v Praze, Fakulta strojní, Praha 6, CZ	302108	<i>G 01 L 1/22</i>	(2006.01)		
ČVUT v Praze, Fakulta strojní, Praha 6, CZ	302115	<i>H 01 R 4/24</i>	(2006.01)		
ČVUT v Praze, Fakulta strojní, Praha 6, CZ	302116	<i>H 01 R 4/24</i>	(2006.01)		
ČVUT v Praze, Fakulta strojní, Praha 6, CZ	302117	<i>H 01 R 4/24</i>	(2006.01)		
Institute of Organic Chemistry with Centre of Phytochemistry, BAS, Sofia, BG	302118	<i>A 01 H 13/00</i>	(2006.01)		
Institute of Plant Physiology, BAS, Sofia, BG	302118	<i>A 01 H 13/00</i>	(2006.01)		
ISOTRA a.s., Opava, CZ	302112	<i>E 06 B 9/174</i>	(2006.01)		
Mikrobiologický ústav AV ČR, v. v. i., Praha 4, CZ	302118	<i>A 01 H 13/00</i>	(2006.01)		
SEAQUIST CLOSURES FOREIGN, INC., Crystal Lake, IL, US	302121	<i>B 67 D 3/00</i>	(2006.01)		
Správa přírodních léčivých zdrojů a kolonád, Karlovy Vary, CZ	302106	<i>C 03 C 19/00</i>	(2006.01)		
Stehlík Radek MgA., Nový Bor, CZ	302106	<i>C 03 C 19/00</i>	(2006.01)		
Škoda Auto a. s., Mladá Boleslav, CZ	302110	<i>B 60 N 3/00</i>	(2006.01)		
Univerzita Palackého, Olomouc, CZ	302107	<i>A 61 B 3/113</i>	(2006.01)		
Univerzita Palackého v Olomouci, Olomouc, CZ	302122	<i>C 07 D 473/02</i>	(2006.01)		
VÚTS, a.s., Liberec, CZ	302120	<i>D 03 D 49/60</i>	(2006.01)		
ŽĎAS, a. s., Žďár nad Sázavou, CZ	302111	<i>B 30 B 9/32</i>	(2006.01)		

Udělené evropské patenty

Evropský patentový úřad udělil následující evropské patenty s účinky pro Českou republiku. Tyto patenty mohou být zrušeny nebo zachovány v pozmeněném znění Evropským patentovým úřadem v řízení o odporu. K tomu, aby nabyl evropský patent účinnosti na území České republiky, je třeba, aby byl Úřadu předložen ve stanovené lhůtě překlad patentového spisu do českého jazyka (§ 35c odst. 2 až 4 zákona č. 527/1990 Sb., v platném znění).

(97)	EP 1286517	(47)	06.10.2010	(97)	EP 1514023	(47)	06.10.2010
(97)	EP 1291179	(47)	06.10.2010	(97)	EP 1516503	(47)	06.10.2010
(97)	EP 1291839	(47)	06.10.2010	(97)	EP 1518133	(47)	06.10.2010
(97)	EP 1310933	(47)	06.10.2010	(97)	EP 1520316	(47)	06.10.2010
(97)	EP 1312897	(47)	06.10.2010	(97)	EP 1527296	(47)	06.10.2010
(97)	EP 1340868	(47)	06.10.2010	(97)	EP 1529033	(47)	06.10.2010
(97)	EP 1342574	(47)	06.10.2010	(97)	EP 1529256	(47)	06.10.2010
(97)	EP 1359113	(47)	06.10.2010	(97)	EP 1537091	(47)	06.10.2010
(97)	EP 1367018	(47)	06.10.2010	(97)	EP 1537420	(47)	06.10.2010
(97)	EP 1374802	(47)	06.10.2010	(97)	EP 1538934	(47)	06.10.2010
(97)	EP 1375073	(47)	06.10.2010	(97)	EP 1539920	(47)	06.10.2010
(97)	EP 1375808	(47)	06.10.2010	(97)	EP 1541531	(47)	06.10.2010
(97)	EP 1389026	(47)	06.10.2010	(97)	EP 1542955	(47)	06.10.2010
(97)	EP 1389507	(47)	06.10.2010	(97)	EP 1543160	(47)	06.10.2010
(97)	EP 1391397	(47)	06.10.2010	(97)	EP 1544306	(47)	06.10.2010
(97)	EP 1402867	(47)	06.10.2010	(97)	EP 1545801	(47)	06.10.2010
(97)	EP 1405596	(47)	06.10.2010	(97)	EP 1549764	(47)	06.10.2010
(97)	EP 1406816	(47)	06.10.2010	(97)	EP 1550859	(47)	06.10.2010
(97)	EP 1407585	(47)	06.10.2010	(97)	EP 1551311	(47)	06.10.2010
(97)	EP 1414393	(47)	06.10.2010	(97)	EP 1551449	(47)	06.10.2010
(97)	EP 1416096	(47)	06.10.2010	(97)	EP 1552331	(47)	06.10.2010
(97)	EP 1416161	(47)	06.10.2010	(97)	EP 1552719	(47)	06.10.2010
(97)	EP 1417776	(47)	06.10.2010	(97)	EP 1553653	(47)	06.10.2010
(97)	EP 1419376	(47)	06.10.2010	(97)	EP 1553875	(47)	06.10.2010
(97)	EP 1421105	(47)	06.10.2010	(97)	EP 1554807	(47)	06.10.2010
(97)	EP 1421246	(47)	06.10.2010	(97)	EP 1555251	(47)	06.10.2010
(97)	EP 1421592	(47)	06.10.2010	(97)	EP 1555395	(47)	06.10.2010
(97)	EP 1431372	(47)	06.10.2010	(97)	EP 1555983	(47)	06.10.2010
(97)	EP 1432266	(47)	06.10.2010	(97)	EP 1561308	(47)	06.10.2010
(97)	EP 1433340	(47)	06.10.2010	(97)	EP 1562445	(47)	06.10.2010
(97)	EP 1436898	(47)	06.10.2010	(97)	EP 1565158	(47)	06.10.2010
(97)	EP 1440065	(47)	06.10.2010	(97)	EP 1565378	(47)	06.10.2010
(97)	EP 1440676	(47)	06.10.2010	(97)	EP 1567236	(47)	06.10.2010
(97)	EP 1443105	(47)	06.10.2010	(97)	EP 1567615	(47)	06.10.2010
(97)	EP 1447193	(47)	06.10.2010	(97)	EP 1569687	(47)	06.10.2010
(97)	EP 1449229	(47)	06.10.2010	(97)	EP 1570679	(47)	06.10.2010
(97)	EP 1449508	(47)	06.10.2010	(97)	EP 1571735	(47)	06.10.2010
(97)	EP 1451193	(47)	06.10.2010	(97)	EP 1573762	(47)	06.10.2010
(97)	EP 1460160	(47)	06.10.2010	(97)	EP 1574117	(47)	06.10.2010
(97)	EP 1462525	(47)	06.10.2010	(97)	EP 1574346	(47)	06.10.2010
(97)	EP 1463858	(47)	06.10.2010	(97)	EP 1575888	(47)	06.10.2010
(97)	EP 1466237	(47)	06.10.2010	(97)	EP 1576882	(47)	06.10.2010
(97)	EP 1467483	(47)	06.10.2010	(97)	EP 1580571	(47)	06.10.2010
(97)	EP 1468522	(47)	06.10.2010	(97)	EP 1581840	(47)	06.10.2010
(97)	EP 1470669	(47)	06.10.2010	(97)	EP 1582089	(47)	06.10.2010
(97)	EP 1470793	(47)	06.10.2010	(97)	EP 1586711	(47)	06.10.2010
(97)	EP 1472188	(47)	06.10.2010	(97)	EP 1588563	(47)	06.10.2010
(97)	EP 1473007	(47)	06.10.2010	(97)	EP 1590134	(47)	06.10.2010
(97)	EP 1473129	(47)	06.10.2010	(97)	EP 1594958	(47)	06.10.2010
(97)	EP 1475535	(47)	06.10.2010	(97)	EP 1595662	(47)	06.10.2010
(97)	EP 1478074	(47)	06.10.2010	(97)	EP 1595796	(47)	06.10.2010
(97)	EP 1480230	(47)	06.10.2010	(97)	EP 1596051	(47)	06.10.2010
(97)	EP 1481074	(47)	06.10.2010	(97)	EP 1596138	(47)	06.10.2010
(97)	EP 1481143	(47)	06.10.2010	(97)	EP 1599136	(47)	06.10.2010
(97)	EP 1482414	(47)	06.10.2010	(97)	EP 1601687	(47)	06.10.2010
(97)	EP 1483576	(47)	06.10.2010	(97)	EP 1601701	(47)	06.10.2010
(97)	EP 1484989	(47)	06.10.2010	(97)	EP 1601832	(47)	06.10.2010
(97)	EP 1488124	(47)	06.10.2010	(97)	EP 1604687	(47)	06.10.2010
(97)	EP 1492288	(47)	06.10.2010	(97)	EP 1604742	(47)	06.10.2010
(97)	EP 1497126	(47)	06.10.2010	(97)	EP 1605432	(47)	06.10.2010
(97)	EP 1497958	(47)	06.10.2010	(97)	EP 1606240	(47)	06.10.2010
(97)	EP 1499227	(47)	06.10.2010	(97)	EP 1609555	(47)	06.10.2010
(97)	EP 1499694	(47)	06.10.2010	(97)	EP 1611266	(47)	06.10.2010
(97)	EP 1500752	(47)	06.10.2010	(97)	EP 1611454	(47)	06.10.2010
(97)	EP 1505553	(47)	06.10.2010	(97)	EP 1613363	(47)	06.10.2010
(97)	EP 1508427	(47)	06.10.2010	(97)	EP 1613639	(47)	06.10.2010
(97)	EP 1508613	(47)	06.10.2010	(97)	EP 1617019	(47)	06.10.2010
(97)	EP 1513543	(47)	06.10.2010	(97)	EP 1617535	(47)	06.10.2010
(97)	EP 1513554	(47)	06.10.2010	(97)	EP 1617544	(47)	06.10.2010
(97)	EP 1513639	(47)	06.10.2010	(97)	EP 1617812	(47)	06.10.2010

(97) EP 1618890	(47) 06.10.2010	(97) EP 1739733	(47) 06.10.2010
(97) EP 1619360	(47) 06.10.2010	(97) EP 1739984	(47) 06.10.2010
(97) EP 1619751	(47) 06.10.2010	(97) EP 1740404	(47) 06.10.2010
(97) EP 1620264	(47) 06.10.2010	(97) EP 1740878	(47) 06.10.2010
(97) EP 1621157	(47) 06.10.2010	(97) EP 1742981	(47) 06.10.2010
(97) EP 1629078	(47) 06.10.2010	(97) EP 1743179	(47) 06.10.2010
(97) EP 1629287	(47) 06.10.2010	(97) EP 1744613	(47) 06.10.2010
(97) EP 1629731	(47) 06.10.2010	(97) EP 1745295	(47) 06.10.2010
(97) EP 1630097	(47) 06.10.2010	(97) EP 1745542	(47) 06.10.2010
(97) EP 1630161	(47) 06.10.2010	(97) EP 1746217	(47) 06.10.2010
(97) EP 1630841	(47) 06.10.2010	(97) EP 1747365	(47) 06.10.2010
(97) EP 1633487	(47) 06.10.2010	(97) EP 1749301	(47) 06.10.2010
(97) EP 1633752	(47) 06.10.2010	(97) EP 1749501	(47) 06.10.2010
(97) EP 1634220	(47) 06.10.2010	(97) EP 1749609	(47) 06.10.2010
(97) EP 1634679	(47) 06.10.2010	(97) EP 1749663	(47) 06.10.2010
(97) EP 1636325	(47) 06.10.2010	(97) EP 1749863	(47) 06.10.2010
(97) EP 1641887	(47) 06.10.2010	(97) EP 1749952	(47) 06.10.2010
(97) EP 1642032	(47) 06.10.2010	(97) EP 1751093	(47) 06.10.2010
(97) EP 1648660	(47) 06.10.2010	(97) EP 1751987	(47) 06.10.2010
(97) EP 1651092	(47) 06.10.2010	(97) EP 1753770	(47) 06.10.2010
(97) EP 1652198	(47) 06.10.2010	(97) EP 1754542	(47) 06.10.2010
(97) EP 1652799	(47) 06.10.2010	(97) EP 1754745	(47) 06.10.2010
(97) EP 1653849	(47) 06.10.2010	(97) EP 1754826	(47) 06.10.2010
(97) EP 1654514	(47) 06.10.2010	(97) EP 1755388	(47) 06.10.2010
(97) EP 1657152	(47) 06.10.2010	(97) EP 1755540	(47) 06.10.2010
(97) EP 1658384	(47) 06.10.2010	(97) EP 1757172	(47) 06.10.2010
(97) EP 1661059	(47) 06.10.2010	(97) EP 1758306	(47) 06.10.2010
(97) EP 1664889	(47) 06.10.2010	(97) EP 1758344	(47) 06.10.2010
(97) EP 1669151	(47) 06.10.2010	(97) EP 1759673	(47) 06.10.2010
(97) EP 1669912	(47) 06.10.2010	(97) EP 1763577	(47) 06.10.2010
(97) EP 1670776	(47) 06.10.2010	(97) EP 1763964	(47) 06.10.2010
(97) EP 1673028	(47) 06.10.2010	(97) EP 1764462	(47) 06.10.2010
(97) EP 1675902	(47) 06.10.2010	(97) EP 1765265	(47) 06.10.2010
(97) EP 1675989	(47) 06.10.2010	(97) EP 1765680	(47) 06.10.2010
(97) EP 1676521	(47) 06.10.2010	(97) EP 1765953	(47) 06.10.2010
(97) EP 1680743	(47) 06.10.2010	(97) EP 1767688	(47) 06.10.2010
(97) EP 1681644	(47) 06.10.2010	(97) EP 1768276	(47) 06.10.2010
(97) EP 1682390	(47) 06.10.2010	(97) EP 1768803	(47) 06.10.2010
(97) EP 1682701	(47) 06.10.2010	(97) EP 1769296	(47) 06.10.2010
(97) EP 1683272	(47) 06.10.2010	(97) EP 1770940	(47) 06.10.2010
(97) EP 1683681	(47) 06.10.2010	(97) EP 1771254	(47) 06.10.2010
(97) EP 1685737	(47) 06.10.2010	(97) EP 1771884	(47) 06.10.2010
(97) EP 1689726	(47) 06.10.2010	(97) EP 1772919	(47) 06.10.2010
(97) EP 1690378	(47) 06.10.2010	(97) EP 1774719	(47) 06.10.2010
(97) EP 1690384	(47) 06.10.2010	(97) EP 1775358	(47) 06.10.2010
(97) EP 1690524	(47) 06.10.2010	(97) EP 1776079	(47) 06.10.2010
(97) EP 1693860	(47) 06.10.2010	(97) EP 1776349	(47) 06.10.2010
(97) EP 1694129	(47) 06.10.2010	(97) EP 1776680	(47) 06.10.2010
(97) EP 1698070	(47) 06.10.2010	(97) EP 1777309	(47) 06.10.2010
(97) EP 1699629	(47) 06.10.2010	(97) EP 1777339	(47) 06.10.2010
(97) EP 1699815	(47) 06.10.2010	(97) EP 1777707	(47) 06.10.2010
(97) EP 1699957	(47) 06.10.2010	(97) EP 1777835	(47) 06.10.2010
(97) EP 1700208	(47) 06.10.2010	(97) EP 1778542	(47) 06.10.2010
(97) EP 1705327	(47) 06.10.2010	(97) EP 1779845	(47) 06.10.2010
(97) EP 1706133	(47) 06.10.2010	(97) EP 1781410	(47) 06.10.2010
(97) EP 1706385	(47) 06.10.2010	(97) EP 1781672	(47) 06.10.2010
(97) EP 1707675	(47) 06.10.2010	(97) EP 1782592	(47) 06.10.2010
(97) EP 1709364	(47) 06.10.2010	(97) EP 1783852	(47) 06.10.2010
(97) EP 1711299	(47) 06.10.2010	(97) EP 1783963	(47) 06.10.2010
(97) EP 1711602	(47) 06.10.2010	(97) EP 1784492	(47) 06.10.2010
(97) EP 1711762	(47) 06.10.2010	(97) EP 1786525	(47) 06.10.2010
(97) EP 1715778	(47) 06.10.2010	(97) EP 1787029	(47) 06.10.2010
(97) EP 1717082	(47) 06.10.2010	(97) EP 1787122	(47) 06.10.2010
(97) EP 1718377	(47) 06.10.2010	(97) EP 1788642	(47) 06.10.2010
(97) EP 1720127	(47) 06.10.2010	(97) EP 1788697	(47) 06.10.2010
(97) EP 1721843	(47) 06.10.2010	(97) EP 1789582	(47) 06.10.2010
(97) EP 1723144	(47) 06.10.2010	(97) EP 1789714	(47) 06.10.2010
(97) EP 1723774	(47) 06.10.2010	(97) EP 1792272	(47) 06.10.2010
(97) EP 1725555	(47) 06.10.2010	(97) EP 1795387	(47) 06.10.2010
(97) EP 1725646	(47) 06.10.2010	(97) EP 1795417	(47) 06.10.2010
(97) EP 1727497	(47) 06.10.2010	(97) EP 1796192	(47) 06.10.2010
(97) EP 1727847	(47) 06.10.2010	(97) EP 1797165	(47) 06.10.2010
(97) EP 1729024	(47) 06.10.2010	(97) EP 1801495	(47) 06.10.2010
(97) EP 1729348	(47) 06.10.2010	(97) EP 1802700	(47) 06.10.2010
(97) EP 1736484	(47) 06.10.2010	(97) EP 1802753	(47) 06.10.2010
(97) EP 1737517	(47) 06.10.2010	(97) EP 1803049	(47) 06.10.2010
(97) EP 1738817	(47) 06.10.2010	(97) EP 1803176	(47) 06.10.2010
(97) EP 1739139	(47) 06.10.2010	(97) EP 1803861	(47) 06.10.2010

(97) EP 1803872	(47) 06.10.2010	(97) EP 1885744	(47) 06.10.2010
(97) EP 1803887	(47) 06.10.2010	(97) EP 1885925	(47) 06.10.2010
(97) EP 1804530	(47) 06.10.2010	(97) EP 1886153	(47) 06.10.2010
(97) EP 1807048	(47) 06.10.2010	(97) EP 1886661	(47) 06.10.2010
(97) EP 1808430	(47) 06.10.2010	(97) EP 1886708	(47) 06.10.2010
(97) EP 1809465	(47) 06.10.2010	(97) EP 1887575	(47) 06.10.2010
(97) EP 1811151	(47) 06.10.2010	(97) EP 1887972	(47) 06.10.2010
(97) EP 1813297	(47) 06.10.2010	(97) EP 1889980	(47) 06.10.2010
(97) EP 1813536	(47) 06.10.2010	(97) EP 1890109	(47) 06.10.2010
(97) EP 1813830	(47) 06.10.2010	(97) EP 1890335	(47) 06.10.2010
(97) EP 1815221	(47) 06.10.2010	(97) EP 1890804	(47) 06.10.2010
(97) EP 1817933	(47) 06.10.2010	(97) EP 1891024	(47) 06.10.2010
(97) EP 1819393	(47) 06.10.2010	(97) EP 1891244	(47) 06.10.2010
(97) EP 1820542	(47) 06.10.2010	(97) EP 1892197	(47) 06.10.2010
(97) EP 1820564	(47) 06.10.2010	(97) EP 1892562	(47) 06.10.2010
(97) EP 1820621	(47) 06.10.2010	(97) EP 1893173	(47) 06.10.2010
(97) EP 1820735	(47) 06.10.2010	(97) EP 1894143	(47) 06.10.2010
(97) EP 1824699	(47) 06.10.2010	(97) EP 1894507	(47) 06.10.2010
(97) EP 1824753	(47) 06.10.2010	(97) EP 1896425	(47) 06.10.2010
(97) EP 1824866	(47) 06.10.2010	(97) EP 1897938	(47) 06.10.2010
(97) EP 1825303	(47) 06.10.2010	(97) EP 1898257	(47) 06.10.2010
(97) EP 1826041	(47) 06.10.2010	(97) EP 1899034	(47) 06.10.2010
(97) EP 1826122	(47) 06.10.2010	(97) EP 1902636	(47) 06.10.2010
(97) EP 1827510	(47) 06.10.2010	(97) EP 1904531	(47) 06.10.2010
(97) EP 1827887	(47) 06.10.2010	(97) EP 1904855	(47) 06.10.2010
(97) EP 1828282	(47) 06.10.2010	(97) EP 1905261	(47) 06.10.2010
(97) EP 1828341	(47) 06.10.2010	(97) EP 1905481	(47) 06.10.2010
(97) EP 1831249	(47) 06.10.2010	(97) EP 1905705	(47) 06.10.2010
(97) EP 1831661	(47) 06.10.2010	(97) EP 1908339	(47) 06.10.2010
(97) EP 1833621	(47) 06.10.2010	(97) EP 1909971	(47) 06.10.2010
(97) EP 1834263	(47) 06.10.2010	(97) EP 1910151	(47) 06.10.2010
(97) EP 1834529	(47) 06.10.2010	(97) EP 1910198	(47) 06.10.2010
(97) EP 1835071	(47) 06.10.2010	(97) EP 1910325	(47) 06.10.2010
(97) EP 1836881	(47) 06.10.2010	(97) EP 1911031	(47) 06.10.2010
(97) EP 1837001	(47) 06.10.2010	(97) EP 1913109	(47) 06.10.2010
(97) EP 1837069	(47) 06.10.2010	(97) EP 1913190	(47) 06.10.2010
(97) EP 1838484	(47) 06.10.2010	(97) EP 1913211	(47) 06.10.2010
(97) EP 1838508	(47) 06.10.2010	(97) EP 1913294	(47) 06.10.2010
(97) EP 1841875	(47) 06.10.2010	(97) EP 1913596	(47) 06.10.2010
(97) EP 1842646	(47) 06.10.2010	(97) EP 1913924	(47) 06.10.2010
(97) EP 1842992	(47) 06.10.2010	(97) EP 1915925	(47) 06.10.2010
(97) EP 1847173	(47) 06.10.2010	(97) EP 1916973	(47) 06.10.2010
(97) EP 1848393	(47) 06.10.2010	(97) EP 1916989	(47) 06.10.2010
(97) EP 1854715	(47) 06.10.2010	(97) EP 1917112	(47) 06.10.2010
(97) EP 1856211	(47) 06.10.2010	(97) EP 1917780	(47) 06.10.2010
(97) EP 1856424	(47) 06.10.2010	(97) EP 1917849	(47) 06.10.2010
(97) EP 1856436	(47) 06.10.2010	(97) EP 1918024	(47) 06.10.2010
(97) EP 1857200	(47) 06.10.2010	(97) EP 1918338	(47) 06.10.2010
(97) EP 1857503	(47) 06.10.2010	(97) EP 1918539	(47) 06.10.2010
(97) EP 1858346	(47) 06.10.2010	(97) EP 1919346	(47) 06.10.2010
(97) EP 1858678	(47) 06.10.2010	(97) EP 1919380	(47) 06.10.2010
(97) EP 1860051	(47) 06.10.2010	(97) EP 1919593	(47) 06.10.2010
(97) EP 1860263	(47) 06.10.2010	(97) EP 1919862	(47) 06.10.2010
(97) EP 1862489	(47) 06.10.2010	(97) EP 1919886	(47) 06.10.2010
(97) EP 1863581	(47) 06.10.2010	(97) EP 1920628	(47) 06.10.2010
(97) EP 1864700	(47) 06.10.2010	(97) EP 1920970	(47) 06.10.2010
(97) EP 1865054	(47) 06.10.2010	(97) EP 1921119	(47) 06.10.2010
(97) EP 1865760	(47) 06.10.2010	(97) EP 1921733	(47) 06.10.2010
(97) EP 1865941	(47) 06.10.2010	(97) EP 1922250	(47) 06.10.2010
(97) EP 1867202	(47) 06.10.2010	(97) EP 1924489	(47) 06.10.2010
(97) EP 1870232	(47) 06.10.2010	(97) EP 1925702	(47) 06.10.2010
(97) EP 1871415	(47) 06.10.2010	(97) EP 1927351	(47) 06.10.2010
(97) EP 1871849	(47) 06.10.2010	(97) EP 1928748	(47) 06.10.2010
(97) EP 1872823	(47) 06.10.2010	(97) EP 1929012	(47) 06.10.2010
(97) EP 1872876	(47) 06.10.2010	(97) EP 1929130	(47) 06.10.2010
(97) EP 1873339	(47) 06.10.2010	(97) EP 1930633	(47) 06.10.2010
(97) EP 1873720	(47) 06.10.2010	(97) EP 1931094	(47) 06.10.2010
(97) EP 1874001	(47) 06.10.2010	(97) EP 1931434	(47) 06.10.2010
(97) EP 1874760	(47) 06.10.2010	(97) EP 1932199	(47) 06.10.2010
(97) EP 1875249	(47) 06.10.2010	(97) EP 1933768	(47) 06.10.2010
(97) EP 1876214	(47) 06.10.2010	(97) EP 1937422	(47) 06.10.2010
(97) EP 1877168	(47) 06.10.2010	(97) EP 1939312	(47) 06.10.2010
(97) EP 1877371	(47) 06.10.2010	(97) EP 1941832	(47) 06.10.2010
(97) EP 1877463	(47) 06.10.2010	(97) EP 1943434	(47) 06.10.2010
(97) EP 1878671	(47) 06.10.2010	(97) EP 1943975	(47) 06.10.2010
(97) EP 1881084	(47) 06.10.2010	(97) EP 1944671	(47) 06.10.2010
(97) EP 1882807	(47) 06.10.2010	(97) EP 1945495	(47) 06.10.2010
(97) EP 1885690	(47) 06.10.2010	(97) EP 1945663	(47) 06.10.2010

(97) EP 1946110	(47) 06.10.2010	(97) EP 2019768	(47) 06.10.2010
(97) EP 1947962	(47) 06.10.2010	(97) EP 2020352	(47) 06.10.2010
(97) EP 1949963	(47) 06.10.2010	(97) EP 2020626	(47) 06.10.2010
(97) EP 1950908	(47) 06.10.2010	(97) EP 2021411	(47) 06.10.2010
(97) EP 1953149	(47) 06.10.2010	(97) EP 2021414	(47) 06.10.2010
(97) EP 1956074	(47) 06.10.2010	(97) EP 2021721	(47) 06.10.2010
(97) EP 1957349	(47) 06.10.2010	(97) EP 2022588	(47) 06.10.2010
(97) EP 1957621	(47) 06.10.2010	(97) EP 2023020	(47) 06.10.2010
(97) EP 1957851	(47) 06.10.2010	(97) EP 2023542	(47) 06.10.2010
(97) EP 1958655	(47) 06.10.2010	(97) EP 2024230	(47) 06.10.2010
(97) EP 1959236	(47) 06.10.2010	(97) EP 2024410	(47) 06.10.2010
(97) EP 1959889	(47) 06.10.2010	(97) EP 2024555	(47) 06.10.2010
(97) EP 1960468	(47) 06.10.2010	(97) EP 2027502	(47) 06.10.2010
(97) EP 1960474	(47) 06.10.2010	(97) EP 2027743	(47) 06.10.2010
(97) EP 1962712	(47) 06.10.2010	(97) EP 2027986	(47) 06.10.2010
(97) EP 1963602	(47) 06.10.2010	(97) EP 2028201	(47) 06.10.2010
(97) EP 1966369	(47) 06.10.2010	(97) EP 2029844	(47) 06.10.2010
(97) EP 1966870	(47) 06.10.2010	(97) EP 2029865	(47) 06.10.2010
(97) EP 1967279	(47) 06.10.2010	(97) EP 2029895	(47) 06.10.2010
(97) EP 1967336	(47) 06.10.2010	(97) EP 2029897	(47) 06.10.2010
(97) EP 1967817	(47) 06.10.2010	(97) EP 2030733	(47) 06.10.2010
(97) EP 1968825	(47) 06.10.2010	(97) EP 2033617	(47) 06.10.2010
(97) EP 1969146	(47) 06.10.2010	(97) EP 2034012	(47) 06.10.2010
(97) EP 1970481	(47) 06.10.2010	(97) EP 2036510	(47) 06.10.2010
(97) EP 1972329	(47) 06.10.2010	(97) EP 2038110	(47) 06.10.2010
(97) EP 1972844	(47) 06.10.2010	(97) EP 2038178	(47) 06.10.2010
(97) EP 1974621	(47) 06.10.2010	(97) EP 2041350	(47) 06.10.2010
(97) EP 1978006	(47) 06.10.2010	(97) EP 2042282	(47) 06.10.2010
(97) EP 1978445	(47) 06.10.2010	(97) EP 2043847	(47) 06.10.2010
(97) EP 1978650	(47) 06.10.2010	(97) EP 2046356	(47) 06.10.2010
(97) EP 1978838	(47) 06.10.2010	(97) EP 2046562	(47) 06.10.2010
(97) EP 1978886	(47) 06.10.2010	(97) EP 2047125	(47) 06.10.2010
(97) EP 1979685	(47) 06.10.2010	(97) EP 2047564	(47) 06.10.2010
(97) EP 1981462	(47) 06.10.2010	(97) EP 2048427	(47) 06.10.2010
(97) EP 1981738	(47) 06.10.2010	(97) EP 2048494	(47) 06.10.2010
(97) EP 1983128	(47) 06.10.2010	(97) EP 2048963	(47) 06.10.2010
(97) EP 1984123	(47) 06.10.2010	(97) EP 2049064	(47) 06.10.2010
(97) EP 1984735	(47) 06.10.2010	(97) EP 2049392	(47) 06.10.2010
(97) EP 1984817	(47) 06.10.2010	(97) EP 2050294	(47) 06.10.2010
(97) EP 1985738	(47) 06.10.2010	(97) EP 2051095	(47) 06.10.2010
(97) EP 1987038	(47) 06.10.2010	(97) EP 2051323	(47) 06.10.2010
(97) EP 1987233	(47) 06.10.2010	(97) EP 2051687	(47) 06.10.2010
(97) EP 1988932	(47) 06.10.2010	(97) EP 2051913	(47) 06.10.2010
(97) EP 1990586	(47) 06.10.2010	(97) EP 2051941	(47) 06.10.2010
(97) EP 1993394	(47) 06.10.2010	(97) EP 2052014	(47) 06.10.2010
(97) EP 1993704	(47) 06.10.2010	(97) EP 2053103	(47) 06.10.2010
(97) EP 1993897	(47) 06.10.2010	(97) EP 2053255	(47) 06.10.2010
(97) EP 1994502	(47) 06.10.2010	(97) EP 2054245	(47) 06.10.2010
(97) EP 1995261	(47) 06.10.2010	(97) EP 2054856	(47) 06.10.2010
(97) EP 1996590	(47) 06.10.2010	(97) EP 2055127	(47) 06.10.2010
(97) EP 1996785	(47) 06.10.2010	(97) EP 2055141	(47) 06.10.2010
(97) EP 1998301	(47) 06.10.2010	(97) EP 2055237	(47) 06.10.2010
(97) EP 1998654	(47) 06.10.2010	(97) EP 2057297	(47) 06.10.2010
(97) EP 1999876	(47) 06.10.2010	(97) EP 2057401	(47) 06.10.2010
(97) EP 2001423	(47) 06.10.2010	(97) EP 2057840	(47) 06.10.2010
(97) EP 2001955	(47) 06.10.2010	(97) EP 2058361	(47) 06.10.2010
(97) EP 2002996	(47) 06.10.2010	(97) EP 2058481	(47) 06.10.2010
(97) EP 2004391	(47) 06.10.2010	(97) EP 2059159	(47) 06.10.2010
(97) EP 2004830	(47) 06.10.2010	(97) EP 2059423	(47) 06.10.2010
(97) EP 2004903	(47) 06.10.2010	(97) EP 2061982	(47) 06.10.2010
(97) EP 2005228	(47) 06.10.2010	(97) EP 2062021	(47) 06.10.2010
(97) EP 2005896	(47) 06.10.2010	(97) EP 2064041	(47) 06.10.2010
(97) EP 2007652	(47) 06.10.2010	(97) EP 2064086	(47) 06.10.2010
(97) EP 2008685	(47) 06.10.2010	(97) EP 2064652	(47) 06.10.2010
(97) EP 2008770	(47) 06.10.2010	(97) EP 2065001	(47) 06.10.2010
(97) EP 2010437	(47) 06.10.2010	(97) EP 2065440	(47) 06.10.2010
(97) EP 2011890	(47) 06.10.2010	(97) EP 2066374	(47) 06.10.2010
(97) EP 2012786	(47) 06.10.2010	(97) EP 2067329	(47) 06.10.2010
(97) EP 2013470	(47) 06.10.2010	(97) EP 2070393	(47) 06.10.2010
(97) EP 2014323	(47) 06.10.2010	(97) EP 2071159	(47) 06.10.2010
(97) EP 2014353	(47) 06.10.2010	(97) EP 2072372	(47) 06.10.2010
(97) EP 2014580	(47) 06.10.2010	(97) EP 2072629	(47) 06.10.2010
(97) EP 2015585	(47) 06.10.2010	(97) EP 2075775	(47) 06.10.2010
(97) EP 2015811	(47) 06.10.2010	(97) EP 2076664	(47) 06.10.2010
(97) EP 2016875	(47) 06.10.2010	(97) EP 2076668	(47) 06.10.2010
(97) EP 2017916	(47) 06.10.2010	(97) EP 2076669	(47) 06.10.2010
(97) EP 2017997	(47) 06.10.2010	(97) EP 2079127	(47) 06.10.2010
(97) EP 2018396	(47) 06.10.2010	(97) EP 2079807	(47) 06.10.2010

(97)	EP 2080024	(47)	06.10.2010	(97)	EP 2150365	(47)	06.10.2010
(97)	EP 2080695	(47)	06.10.2010	(97)	EP 2150699	(47)	06.10.2010
(97)	EP 2081531	(47)	06.10.2010	(97)	EP 2151151	(47)	06.10.2010
(97)	EP 2081589	(47)	06.10.2010	(97)	EP 2152633	(47)	06.10.2010
(97)	EP 2083638	(47)	06.10.2010	(97)	EP 2152661	(47)	06.10.2010
(97)	EP 2084015	(47)	06.10.2010	(97)	EP 2152765	(47)	06.10.2010
(97)	EP 2085041	(47)	06.10.2010	(97)	EP 2153567	(47)	06.10.2010
(97)	EP 2086261	(47)	06.10.2010	(97)	EP 2154804	(47)	06.10.2010
(97)	EP 2086525	(47)	06.10.2010	(97)	EP 2155025	(47)	06.10.2010
(97)	EP 2088764	(47)	06.10.2010	(97)	EP 2155403	(47)	06.10.2010
(97)	EP 2089473	(47)	06.10.2010	(97)	EP 2155700	(47)	06.10.2010
(97)	EP 2089577	(47)	06.10.2010	(97)	EP 2155739	(47)	06.10.2010
(97)	EP 2091752	(47)	06.10.2010	(97)	EP 2156168	(47)	06.10.2010
(97)	EP 2091812	(47)	06.10.2010	(97)	EP 2156182	(47)	06.10.2010
(97)	EP 2091848	(47)	06.10.2010	(97)	EP 2161719	(47)	06.10.2010
(97)	EP 2092164	(47)	06.10.2010	(97)	EP 2162340	(47)	06.10.2010
(97)	EP 2092745	(47)	06.10.2010	(97)	EP 2162353	(47)	06.10.2010
(97)	EP 2092843	(47)	06.10.2010	(97)	EP 2162983	(47)	06.10.2010
(97)	EP 2093111	(47)	06.10.2010	(97)	EP 2163392	(47)	06.10.2010
(97)	EP 2094004	(47)	06.10.2010	(97)	EP 2164642	(47)	06.10.2010
(97)	EP 2094044	(47)	06.10.2010	(97)	EP 2164755	(47)	06.10.2010
(97)	EP 2094565	(47)	06.10.2010	(97)	EP 2165567	(47)	06.10.2010
(97)	EP 2098082	(47)	06.10.2010	(97)	EP 2165688	(47)	06.10.2010
(97)	EP 2099179	(47)	06.10.2010	(97)	EP 2166004	(47)	06.10.2010
(97)	EP 2099828	(47)	06.10.2010	(97)	EP 2166918	(47)	06.10.2010
(97)	EP 2099969	(47)	06.10.2010	(97)	EP 2168204	(47)	06.10.2010
(97)	EP 2102462	(47)	06.10.2010	(97)	EP 2170885	(47)	06.10.2010
(97)	EP 2103514	(47)	06.10.2010	(97)	EP 2171168	(47)	06.10.2010
(97)	EP 2104275	(47)	06.10.2010	(97)	EP 2172091	(47)	06.10.2010
(97)	EP 2105702	(47)	06.10.2010	(97)	EP 2174183	(47)	06.10.2010
(97)	EP 2108407	(47)	06.10.2010	(97)	EP 2174303	(47)	06.10.2010
(97)	EP 2108478	(47)	06.10.2010	(97)	EP 2175766	(47)	06.10.2010
(97)	EP 2109474	(47)	06.10.2010	(97)	EP 2175767	(47)	06.10.2010
(97)	EP 2109569	(47)	06.10.2010	(97)	EP 2176150	(47)	06.10.2010
(97)	EP 2109871	(47)	06.10.2010	(97)	EP 2176729	(47)	06.10.2010
(97)	EP 2111955	(47)	06.10.2010	(97)	EP 2182025	(47)	06.10.2010
(97)	EP 2114207	(47)	06.10.2010	(97)	EP 2189804	(47)	06.10.2010
(97)	EP 2114225	(47)	06.10.2010	(97)	EP 2189805	(47)	06.10.2010
(97)	EP 2114756	(47)	06.10.2010	(97)	EP 2202140	(47)	06.10.2010
(97)	EP 2114767	(47)	06.10.2010	(97)	EP 2209045	(47)	06.10.2010
(97)	EP 2114965	(47)	06.10.2010				
(97)	EP 2115246	(47)	06.10.2010				
(97)	EP 2118060	(47)	06.10.2010				
(97)	EP 2118891	(47)	06.10.2010				
(97)	EP 2120659	(47)	06.10.2010				
(97)	EP 2120789	(47)	06.10.2010				
(97)	EP 2121833	(47)	06.10.2010				
(97)	EP 2122423	(47)	06.10.2010				
(97)	EP 2122630	(47)	06.10.2010				
(97)	EP 2123192	(47)	06.10.2010				
(97)	EP 2123707	(47)	06.10.2010				
(97)	EP 2124975	(47)	06.10.2010				
(97)	EP 2125972	(47)	06.10.2010				
(97)	EP 2127947	(47)	06.10.2010				
(97)	EP 2128443	(47)	06.10.2010				
(97)	EP 2129297	(47)	06.10.2010				
(97)	EP 2131379	(47)	06.10.2010				
(97)	EP 2131700	(47)	06.10.2010				
(97)	EP 2131862	(47)	06.10.2010				
(97)	EP 2132008	(47)	06.10.2010				
(97)	EP 2132087	(47)	06.10.2010				
(97)	EP 2132599	(47)	06.10.2010				
(97)	EP 2133130	(47)	06.10.2010				
(97)	EP 2135005	(47)	06.10.2010				
(97)	EP 2135103	(47)	06.10.2010				
(97)	EP 2137196	(47)	06.10.2010				
(97)	EP 2137539	(47)	06.10.2010				
(97)	EP 2138680	(47)	06.10.2010				
(97)	EP 2139900	(47)	06.10.2010				
(97)	EP 2139947	(47)	06.10.2010				
(97)	EP 2139980	(47)	06.10.2010				
(97)	EP 2140257	(47)	06.10.2010				
(97)	EP 2143279	(47)	06.10.2010				
(97)	EP 2144644	(47)	06.10.2010				
(97)	EP 2145392	(47)	06.10.2010				
(97)	EP 2146073	(47)	06.10.2010				
(97)	EP 2146540	(47)	06.10.2010				
(97)	EP 2147163	(47)	06.10.2010				

Zveřejněné překlady evropských patentových spisů

U následujících udělených evropských patentů s účinky pro Českou republiku byl majitelem předložen překlad patentového spisu do českého jazyka (§ 35c odst. 2 až 4 zákona č. 527/1990 Sb., v platném znění). Údaje jsou řazeny vzestupně podle čísel evropských patentů.

- | | |
|--|---|
| (97) EP 1436397 | (72) HILGER, Christoph-Stephan, 13503 Berlin, DE |
| (47) 12.05.2010 | BERNDORFF, Dietmar, 16540 Hohen Neuendorf, DE |
| (97) 17.04.2003 | DINKELBORG, Ludger, 13465 Berlin, DE |
| (51) C12N 15/40 (2006.01) | MOOSMAYER, Dieter, Schering Aktiengesellschaft,
13353 Berlin, DE |
| C12N 15/51 (2006.01) | NERI, Giovanni, Philogen S.r.l., I-52100 Siena, IT |
| C12N 15/85 (2006.01) | (54) Konjugáty obsahující profilátku specifickou pro
doménu ED-B fibronectinu a jejich použití pro detekci a
léčení tumorů |
| C12N 15/86 (2006.01) | (32) 03.01.2002, 25.02.2002 |
| C12N 15/861 (2006.01) | (31) 02000315, 358702 P |
| A61K 48/00 (2006.01) | (33) EP, US |
| (96) 10.10.2002 | (86) PCT/EP2003/000009 |
| (96) 02773740.2 | (87) WO 2003/055917 |
| (73) Merck Sharp & Dohme Corp., Rahway, NJ 07065, US | (74) KOREJZOVÁ & SPOL., v.o.s., JUDr. Petra Korejzová,
Korunní 810/104E, Praha 10 - Vinohrady, 10100 |
| ISTITUTO DI RICERCHE DI BIOLOGIA | |
| MOLECOLARE P. ANGELETTI S.P.A., 00040 Pomezia,
IT | |
| (72) EMINI, Emilio, A., Rahway, NJ 07065-0907, US | |
| KASLOW, David, C., Rahway, NJ 07065-0907, US | |
| BETT, Andrew, J., Rahway, NJ 07065-0907, US | |
| SHIVER, John, W., Rahway, NJ 07065-0907, US | |
| NICOSIA, Alfredo, I-00040 Pomezia, IT | |
| LAHM, Armin, I-00040 Pomezia, IT | |
| LUZZAGO, Alessandra, I-00040 Pomezia, IT | |
| CORTESE, Riccardo, I-00040 Pomezia, IT | |
| COLLOCA, Stefano, I-00040 Pomezia, IT | |
| (54) Vakcína proti viru hepatitis typu C | |
| (32) 11.10.2001, 13.03.2002 | |
| (31) 328655 P, 363774 P | |
| (33) US, US | |
| (86) PCT/US2002/032512 | |
| (87) WO 2003/031588 | |
| (74) Ing. Jiří Chlustina, Jana Masaryka 43-47, Praha 2, 12000 | |
| <hr/> | |
| (97) EP 1451520 | (97) EP 1487856 |
| (47) 28.07.2010 | (47) 28.07.2010 |
| (97) 12.06.2003 | (97) 18.09.2003 |
| (51) F42B 8/02 (2006.01) | (51) A61K 39/395 (2006.01) |
| F42B 8/12 (2006.01) | A61P 35/02 (2006.01) |
| (96) 02.12.2002 | C07K 16/28 (2006.01) |
| (96) 02795083.1 | (96) 04.03.2003 |
| (73) METALLWERK ELISENHÜTTE GmbH, D-56377
Nassau, DE | (96) 03711375.0 |
| (72) HOFFMANN, Kai c/o Metallwerk Elisenhütte GmbH
Nassau, 56377 Nassau, DE | (73) Imclone LLC, New York, NY 10014, US |
| KAISER, Peter c/o Metallwerk Elisenhütte GmbH Nassau,
56377 Nassau, DE | (72) ZHU, Zhenping, Oakland, NJ 07436, US |
| (54) Cvičný náboj | (54) Lidské KDR specifické profilátky a jejich použití |
| (32) 04.12.2001 | (32) 04.03.2002 |
| (31) 20119609 U | (31) 361783 P |
| (33) DE | (33) US |
| (86) PCT/EP2002/013580 | (86) PCT/US2003/006459 |
| (87) WO 2003/048676 | (87) WO 2003/075840 |
| (74) Čermák Hořejš Matějka a spol., JUDr. Karel Čermák,
advokát, Národní 32, Praha 1, 11000 | (74) Společná advokátní kancelář Všečeka Zelený Švorčík
Kalenský a partneři, JUDr. Otakar Švorčík, Hálkova 2,
Praha 2, 12000 |
| <hr/> | |
| (97) EP 1461360 | (97) EP 1499888 |
| (47) 18.08.2010 | (47) 07.07.2010 |
| (97) 10.07.2003 | (97) 13.11.2003 |
| (51) C07K 19/00 (2006.01) | (51) G01N 33/53 (2006.01) |
| A61K 47/48 (2006.01) | G01N 33/567 (2006.01) |
| A61K 51/10 (2006.01) | A01N 37/18 (2006.01) |
| A61P 35/00 (2006.01) | A61K 38/00 (2006.01) |
| (96) 02.01.2003 | C07K 1/00 (2006.01) |
| (96) 03726977.6 | C07K 14/00 (2006.01) |
| (73) Bayer Schering Pharma Aktiengesellschaft, 13353 Berlin,
DE | C07K 17/00 (2006.01) |
| | (96) 29.04.2003 |
| | (96) 03736501.2 |
| | (73) EURO-CELTIQUE S.A., 1653 Luxembourg, LU |
| | (72) KYLE, Donald, J., Newtown, PA 18940, US |
| | (54) Konformačně omezené peptidy, které se vážou k
receptoru ORL-1 |
| | (32) 29.04.2002 |
| | (31) 376745 P |
| | (33) US |
| | (86) PCT/US2003/013097 |
| | (87) WO 2003/093294 |
| | (74) Čermák Hořejš Matějka a spol., JUDr. Karel Čermák,
advokát, Národní 32, Praha 1, 11000 |
| | |
| | (97) EP 1508424 |
| | (47) 07.07.2010 |
| | (97) 23.02.2005 |

- | | |
|--|--|
| (51) B29C 47/40 (2006.01) | (72) BARBACHYN, M. R., c/o Pfizer Global Res. & Dev., Ann Arbor, MI 48105, US |
| B29C 47/60 (2006.01) | DOBROWOLSKI, P. J., c/o Pfizer Global Res. & Dev., Ann Arbor, MI 48105, US |
| B29C 47/64 (2006.01) | HURD, A. R., c/o Pfizer Global Res. & Dev., Ann Arbor, MI 48105, US |
| B29B 7/42 (2006.01) | MCNAMARA, D. J., c/o Pfizer Global Research & Dev., Ann Arbor, MI 48105, US |
| (96) 22.08.2003 | PALMER, John, Raymond, Fishers, IN 46038, US |
| (96) 03019034.2 | ROMERO, A. G., c/o Pfizer Global Research & Dev., Chesterfield, MO 63017, US |
| (73) Coperion GmbH, 70469 Stuttgart, DE | RUBLE, James, Craig, Greenwood, IN 46143, US |
| (72) Herter, Rainer, 74199 Untergruppenbach, DE | SHERRY, D. A., c/o Pfizer Global Research & Dev., Ann Arbor, MI 48105, US |
| (54) Šnekový stroj s míchacími a hnětacími kotouči | THOMASCO, L. M., c/o Pfizer Global Research & Dev., Groton, CT 06340, US |
| (74) Čermák Hořejš Matějka a spol., JUDr. Karel Čermák, advokát, Národní 32, Praha 1, 11000 | TOOGOOD, P. L., c/o Pfizer Global Research & Dev., Ann Arbor, MI 48105, US |
| <hr/> | |
| (97) EP 1534736 | (54) Tricyklická tetrahydrochinolinová antibakteriální činidla |
| (47) 02.06.2010 | (32) 07.10.2002, 18.11.2002, 26.03.2003 |
| (97) 19.02.2004 | (31) 416685 P, 427189 P, 457622 P |
| (51) C07K 5/00 (2006.01) | (33) US, US, US |
| C07K 14/00 (2006.01) | (86) PCT/IB2003/004389 |
| C12N 15/11 (2006.01) | (87) WO 2004/031195 |
| C12N 15/85 (2006.01) | (74) Společná advokátní kancelář Všečeka Zelený Švorčík Kalenský a partneři, JUDr. Pavel Zelený, Hálkova 2, Praha 2, 12000 |
| C07H 21/04 (2006.01) | |
| A61K 39/395 (2006.01) | |
| (96) 07.08.2003 | |
| (96) 03785123.5 | |
| (73) Yale University, New Haven, CT 06511, US | |
| Biogen Idec MA Inc., Cambridge, Massachusetts 02142, US | |
| (72) LEE, Daniel, H., S., Sudbury, MA 01776, US | |
| PEPINSKY, R., Blake, Arlington, MA 02474, US | |
| LI, Weiwei, Waltham, MA 02453, US | |
| RABACCHI, Sylvia, A., Belmont, MA 02478, US | |
| RELTON, Jane, K., Belmont, MA 02478, US | |
| WORLEY, Dane, S., Somerville, MA 02144, US | |
| STRITTMATTER, Stephen, M., Guilford, CT 06437, US | |
| SAH, Dinah, Y., W., Boston, MA 02114, US | |
| (54) Antagonisté Nogo receptorů | |
| (32) 10.08.2002 | |
| (31) 402866 P | |
| (33) US | |
| (86) PCT/US2003/025004 | |
| (87) WO 2004/014311 | |
| (74) KOREJZOVÁ & SPOL., v.o.s., JUDr. Petra Korejzová, advokátka, Korunní 810/104 E, Praha 10, 10100 | |
| <hr/> | |
| (97) EP 1541496 | (97) EP 1552187 |
| (47) 24.03.2010 | (47) 25.08.2010 |
| (97) 15.06.2005 | (97) 29.04.2004 |
| (51) B65D 81/32 (2006.01) | (51) F16H 7/12 (2006.01) |
| (96) 01.09.2004 | (96) 05.09.2003 |
| (96) 04020768.0 | (96) 03757791.3 |
| (73) Reggiani Fulvio, Pineto, 64025 Teramo, IT | (73) Schaeffler Technologies GmbH & Co. KG, 91074 Herzogenaurach, DE |
| (72) Reggiani, Fulvio, 21049 Tradate, (Prov. of Varese), IT | (72) KONANZ, Holger, 91056 Erlangen, DE |
| (54) Nádoba k nanášení oddělených produktů | (54) Napínací zařízení pro pohon s tažným prostředkem |
| (32) 12.12.2003 | (32) 17.10.2002 |
| (31) MI20030588 | (31) 10248352 |
| (33) IT | (33) DE |
| (74) PATENTSERVIS Praha a.s., Jivenská 1273/1, Praha 4, 14021 | (86) PCT/EP2003/009858 |
| | (87) WO 2004/036086 |
| | (74) TRAPLOVÁ HAKR KUBÁT Advokátní a patentová kancelář, Ing. Eduard Hakr, Přístavní 24, Praha 7, 17000 |
| <hr/> | |
| (97) EP 1551849 | (97) EP 1557218 |
| (47) 14.07.2010 | (47) 28.07.2010 |
| (97) 15.04.2004 | (47) 27.07.2005 |
| (51) C07D 498/20 (2006.01) | (51) C21B 7/00 (2006.01) |
| C07D 471/20 (2006.01) | B01D 50/00 (2006.01) |
| C07D 498/10 (2006.01) | B01D 46/24 (2006.01) |
| A61K 31/527 (2006.01) | B04C 5/04 (2006.01) |
| A61P 31/04 (2006.01) | |
| (96) 03.10.2003 | (96) 13.01.2005 |
| (96) 03799056.1 | (96) 05100188.1 |
| (73) Pharmacia & Upjohn Company LLC, Kalamazoo, MI 49001, US | (73) PAUL WURTH S.A., 1122 Luxembourg, LU |
| | (72) DALLASTA, Alessandro, 16148, GENOVA, IT |
| | (54) Systém čištění plynů z vysoké pece |
| | (32) 23.01.2004 |
| | (31) GE20040005 |
| | (33) IT |
| | (74) TRAPLOVÁ HAKR KUBÁT Advokátní a patentová kancelář, Ing. Jan Kubát, Přístavní 24, Praha 7, 17000 |
| <hr/> | |
| (97) EP 1563869 | (97) EP 1563869 |
| (47) 28.04.2010 | (47) 28.04.2010 |
| (97) 17.08.2005 | (97) 17.08.2005 |
| (51) A61N 2/02 (2006.01) | (51) A61N 2/02 (2006.01) |

- | | | |
|---|--|--|
| (96) 11.02.2004 | (97) 17.03.2005 | |
| (96) 04003008.2 | (51) A61K 36/258 (2006.01) | |
| (73) Markoll, Richard, 81925 München, DE | (96) 06.09.2004 | |
| (72) Markoll, Richard, 81925 München, DE | (96) 04774516.1 | |
| (54) Zařízení pro ošetřování těla pacienta s využitím elektromagnetického pole | (73) Oscotec Inc., 330-831 Cheonan-si, Chungcheongnam-do, KR | |
| (74) Čermák Hořejš Matějka a spol., JUDr. Karel Čermák, advokát, Národní 32, Praha 1, 11000 | (72) KIM, Jung-Keun, 114-302 Hyundai Apt., Seongnam-si, Kyunggi-do 463-050, KR | |
| <hr/> | | |
| (97) EP 1601395 | KIM, Se-Won, Chungcheongnam-do 330-818, KR | |
| (47) 21.07.2010 | KIM, Hyung-Gun, Seoul 135-100, KR | |
| (97) 16.09.2004 | KO, Seon-Yle, Chungcheongnam-do 314-803, KR | |
| (51) A61M 5/315 (2006.01) | KIM, Jong-Yeo, Gangnam-gu 135-729, KR | |
| A61M 5/24 (2006.01) | CHANG, Sunhwa, Chungcheongnam-do 330-809, KR | |
| A61M 5/32 (2006.01) | BAEK, Dong-Heon, Seoul 135-090, KR | |
| (96) 03.03.2004 | LEE, Byung-Eui, 102-106 Life Saeyeoul Apt., Daejeon-si 306-782, KR | |
| (96) 04716557.6 | KO, Seong-Hee, 101-802 Cheongsong Apt., Gangwon-do 210-947, KR | |
| (73) DCA Design International Limited, Warwick CV34 4AB, GB | CHOI, Youngnim, College of Dentistry, Seoul 110-460, KR | |
| (72) VEASEY, Robert, Frederick, Leamington Spa, Warwickshire, GB | JUNG, Dong Sik, Chungcheongnam-do 330-210, KR | |
| LANGLEY, Christopher, Nigel, Leamington Spa, Warwickshire, GB | WOO, Heejong, 306-1807 Hyangchonhyundai Apt., Chungcheongnam-do 330-769, KR | |
| WIMPENNY, Steven, Warwickshire CV32 6ES, GB | (54) Kompozice, která jako účinnou složku obsahuje extrakt z Notoginseng radix, na prevenci léčení arthritidy | |
| (54) Tužkový injektor | (32) 06.09.2003 | |
| (32) 03.03.2003 | (31) 2003062418 | |
| (31) 0304823 | (33) KR | |
| (33) GB | (86) PCT/KR2004/002255 | |
| (86) PCT/EP2004/002120 | (87) WO 2005/023281 | |
| (87) WO 2004/078242 | (74) Čermák Hořejš Matějka a spol., JUDr. Karel Čermák, advokát, Národní 32, Praha 1, 11000 | |
| (74) TRAPLOVÁ HAKR KUBÁT Advokátní a patentová kancelář, Ing. Eduard Hakr, Přístavní 24, Praha 7, 17000 | <hr/> | |
| (97) EP 1601580 | (97) EP 1670309 | |
| (47) 23.06.2010 | (47) 23.06.2010 | |
| (97) 10.06.2004 | (97) 14.04.2005 | |
| (51) B65D 17/32 (2006.01) | (51) A01K 67/027 (2006.01) | |
| (96) 20.11.2003 | C07K 14/47 (2006.01) | |
| (96) 03786976.5 | G01N 33/50 (2006.01) | |
| (73) Rexam Beverage Can Company, Chicago, IL 60606, US | C12N 15/90 (2006.01) | |
| (72) HARTMAN, William, H., Barrington, IL 60010, US | C12N 5/10 (2006.01) | |
| (54) Čelní uzávěry pro plechovky na pivo a nápoje | C12N 15/12 (2006.01) | |
| (32) 26.11.2002 | C12N 15/63 (2006.01) | |
| (31) 304243 | C12Q 1/02 (2006.01) | |
| (33) US | (96) 27.09.2004 | |
| (86) PCT/US2003/037290 | (96) 04787459.9 | |
| (87) WO 2004/048215 | (73) Aventis Pharma S.A., 92160 Antony, FR | |
| (74) PATENTSERVIS Praha a.s., Jivenská 1273/1, Praha 4, 14021 | (72) CASAS LOUZAO, Caty, E-08030 Barcelone, ES | |
| <hr/> | | |
| (97) EP 1652240 | (54) Transgenní živočišné reprezentující vážné poruchy spojené s Alzheimerovou chorobou | |
| (47) 23.06.2010 | (32) 02.10.2003 | |
| (97) 20.01.2005 | (31) 0311578 | |
| (51) H01L 39/16 (2006.01) | (33) FR | |
| (96) 03.06.2004 | (86) PCT/FR2004/002436 | |
| (96) 04735911.2 | (87) WO 2005/032244 | |
| (73) ROLLS-ROYCE PLC, London, SW1E 6AT, GB | (74) TRAPLOVÁ HAKR KUBÁT Advokátní a patentová kancelář, Ing. Eduard Hakr, Přístavní 24, Praha 7, 17000 | |
| (72) SARGENT, Philip, Michael, Cambridge CB1 3QJ, GB | <hr/> | |
| MALKIN, Peter, Northumberland NE46 2JU, GB | (97) EP 1682523 | |
| SIMMERS, Brian, Edward, Derby DE73 1QB, GB | (47) 18.08.2010 | |
| (54) Omezovač poruchového proudu | (97) 26.05.2005 | |
| (32) 04.07.2003 | (51) C07D 265/30 (2006.01) | |
| (31) 0315663 | C07D 413/06 (2006.01) | |
| (33) GB | A61K 31/5375 (2006.01) | |
| (86) PCT/GB2004/002370 | A61K 31/5377 (2006.01) | |
| (87) WO 2005/006455 | A61P 25/22 (2006.01) | |
| (74) KOREJZOVÁ & SPOL., v.o.s., JUDr. Petra Korejzová, Korunní 810/104E, Praha 10 - Vinohrady, 10100 | (96) 28.10.2004 | |
| <hr/> | | |
| (97) EP 1660108 | (96) 04794209.9 | |
| (47) 30.06.2010 | | |

(73) ELI LILLY AND COMPANY, Indianapolis, IN 46285, US
(72) CAMPBELL, Gordon Iain, Eli Lilly and Company Ltd, Basingstoke, Hampshire RG21 6XA, GB
CASES-THOMAS, Manuel J., Eli Lilly and Company Ltd, Basingstoke, Hampshire RG21 6XA, GB
MAN, Teresa, Eli Lilly and Company Limited, Basingstoke, Hampshire RG21 6XA, GB
MASTERS, John, Joseph, Fishers, IN 46038, US
RUDYK, H elene C.E., Eli Lilly and Company Ltd, Basingstoke, Hampshire RG21 6XA, GB
WALTER, Magnus Wilhelm, Eli Lilly and Company Ltd, Basingstoke, Hampshire RG21 6XA, GB

(54) **Morfolinov e deriv aty jako inhibitory zp etn eho vychyt v n i norepinefrinu**

(32) 10.11.2003, 09.01.2004
(31) 0326148, 535459 P
(33) GB, US
(86) PCT/US2004/032771
(87) WO 2005/047272
(74) Spole n a advok tn i kancel r V sete ka Zelen y  vor ik Kalensk y a partne r i, JUDr. Otakar  vor ik, H alkova 2, Praha 2, 12000

(97) **EP 1737325**

(47) 14.07.2010
(97) 20.10.2005
(51) **A47L 9/00** (2006.01)
A47L 9/04 (2006.01)
A47L 11/32 (2006.01)

(96) 21.03.2005
(96) 05717115.9
(73) Vorwerk & Co. Interholding GmbH, 42275 Wuppertal, DE
(72) KOCH, Markus, 42555 Velbert, DE
R OLLINGHOFF, Dirk, 58091 Hagen, DE

(54) **P r stroj pro o et rov n i podlahy s oto n m kart a em**

(32) 10.04.2004
(31) 102004017696
(33) DE
(86) PCT/EP2005/051299
(87) WO 2005/096906
(74) Ing. Ji r i Chlustina, Jana Masaryka 43-47, Praha 2, 12000

(97) **EP 1753309**

(47) 02.06.2010
(97) 08.12.2005
(51) **A23L 1/305** (2006.01)
A23G 3/00 (2006.01)
A61K 31/00 (2006.01)

(96) 27.05.2005
(96) 05747335.7
(73) Howard Foundation Holdings Limited, Cambridgeshire CB22 5JY, GB
(72) HARRIS, Roger Charles, Newmarket, Suffolk CB8 8HD, GB
HOWARD, Alan Norman, Great Shelford, Cambridge CB2 5JY, GB

(54) **Potravinov e kompozice obsahuj c i kreatin**

(32) 28.05.2004
(31) 0411985
(33) GB
(86) PCT/GB2005/002127
(87) WO 2005/115175
(74) KOREJZOV A & SPOL., v.o.s., JUDr. Petra Korejzov a, Korunn i 810/104E, Praha 10 - Vinohrady, 10100

(97) **EP 1764118**

(47) 25.08.2010
(97) 21.03.2007
(51) **A61L 31/06** (2006.01)
A61L 31/16 (2006.01)

(96) 14.02.2003
(96) 06025591.6

(73) Gilead Palo Alto, Inc., Foster City, CA 94404, US
(72) Rypacek, Frantisek, Heyrovsky Sq. 2 16206 Prague 6, CZ
Lapcikova, Monika, Heyrovsky Sq. 2 16206 Prague 6, CZ
Machova, Ludka, Heyrovsky Sq. 2 16206 Prague 6, CZ

(54) **Polymern i povlak pro zdravotnick e prost edky**

(32) 15.02.2002
(31) 357573 P
(33) US
(74)  erm k Ho ej s Mat jka a spol., JUDr. Karel  erm k, advok t, N rodní 32, Praha 1, 11000

(97) **EP 1772657**

(47) 16.06.2010
(97) 11.04.2007
(51) **F16L 9/00** (2006.01)
(96) 25.09.2006
(96) 06019976.7

(73) REHAU AG + Co, 95111 Rehau, DE
(72) Kania, Guido, 91080 Marloffstein, DE
Hendel, Roland, 91086 Aurachtal, DE

(54) **Trubkov e uspo r d n i**

(32) 06.10.2005
(31) 20515714 U
(33) DE
(74)  erm k Ho ej s Mat jka a spol., JUDr. Karel  erm k, advok t, N rodní 32, Praha 1, 11000

(97) **EP 1798487**

(47) 18.08.2010
(97) 20.06.2007
(51) **F24D 11/00** (2006.01)
F24D 12/02 (2006.01)
F28D 20/02 (2006.01)

(96) 09.12.2006
(96) 06025505.6
(73) Vaillant GmbH, 42859 Remscheid, DE
(72) Langer, Jens, 42349 Wuppertal, DE
(54) **Tepeln y z sobn ik topn e nebo u žitkov e vody**

(32) 15.12.2005, 14.01.2006
(31) 20042005, 102006001905
(33) AT, DE
(74) FISCHER & PARTNER, Ing. Michael Fischer, Na Hrobc i 5, Praha 2, 12800

(97) **EP 1819833**

(47) 30.06.2010
(97) 26.05.2006
(51) **C12Q 1/68** (2006.01)
C12N 15/11 (2006.01)

(96) 15.11.2005
(96) 05816397.3
(73) Universit tsklinikum M nster, 48149 M nster, DE
(72) MARKOFF, Nadja, 48161 M nster, DE
MARKOFF, Arseni, 48161 M nster, DE
HORST, J r gen, 48149 M nster, DE
GERKE, Volker, 48341 Altenberge, DE

(54) **Genetick a varianta genu pro annexin A5**

(32) 19.11.2004
(31) 04027526
(33) EP
(86) PCT/EP2005/012259
(87) WO 2006/053725
(74) Spole n a advok tn i kancel r V sete ka Zelen y  vor ik Kalensk y a partne r i, JUDr. Milo s V sete ka, H alkova 2, Praha 2, 12000

(97) **EP 1828639**

(47) 22.09.2010
(97) 13.07.2006
(51) **F16H 55/08** (2006.01)
F16H 48/10 (2006.01)

(96) 09.12.2005
(96) 05813775.3
(73) SONA BLW Präzisionsschmiede GmbH, 80807 München, DE
(72) GUTMANN, Peter, 81927 München, DE
STETTINGER, Heinrich, 85551 München, DE
ZERLING, Frank, 85669 Pastetten, DE
(54) **Pár ozubených kol z korunového kola a pastorku**
(32) 23.12.2004
(31) 102004062379
(33) DE
(86) PCT/EP2005/013234
(87) WO 2006/072355
(74) Rott, Růžička & Guttmann Patentové, známkové a advokátní kanceláře, Ing. Jiří Andera, Vínohradská 37, Praha 2, 12000

(97) **EP 1839893**
(47) 23.06.2010
(97) 03.10.2007
(51) **B41M 5/00** (2006.01)
B41M 7/00 (2006.01)
(96) 29.03.2006
(96) 06251732.1
(73) Royal Canadian Mint, Ottawa, Ontario K1A 0G8, CA
(72) Truong, Hieu C., Nepean, Ontario K2G 6G8, CA
(54) **Způsob potisku obrazu na kovový povrch**
(74) KOREJZOVÁ & SPOL., v.o.s., JUDr. Petra Korejzová, advokátka, Korunní 810/104 E, Praha 10, 10100

(97) **EP 1842219**
(47) 30.06.2010
(97) 20.07.2006
(51) **H01J 7/20** (2006.01)
C22C 7/00 (2006.01)
(96) 05.01.2006
(96) 06703941.2
(73) SAES GETTERS S.p.A., I-20020 Lainate, IT
(72) MASSARO, Vincenzo, I-20080 Albairate, IT
GIORGI, Stefano, Paolo, I-20046 Biassono, IT
BOVISIO, Magda, I-20151 Milano, IT
BOFFITO, Claudio, I-20014 Nerviano, IT
CORAZZA, Alessio, I-22030 Como -Camnago Volta CO, IT
(54) **Kompozice uvolňující rtuť**
(32) 17.01.2005
(31) MI20050044
(33) IT
(86) PCT/IT2006/000002
(87) WO 2006/075347
(74) Společná advokátní kancelář Všeťečka Zelený Švorčík Kalenský a partneři, JUDr. Miloš Všeťečka, Hálkova 2, Praha 2, 12000

(97) **EP 1844164**
(47) 14.07.2010
(97) 24.05.2007
(51) **C12Q 1/68** (2006.01)
(96) 15.11.2006
(96) 06808556.2
(73) Genoid KFT, 1139 Budapest, HU
(72) JENEY, Csaba, H-1014 Budapest, HU
TAKACS, Tibor, H-2080 Pilisjaszfalu, HU
(54) **Způsob detekce patogenů s použitím molekulárních majáků**
(32) 15.11.2005, 15.11.2005
(31) 737006 P, 0523250
(33) US, GB
(86) PCT/GB2006/004266
(87) WO 2007/057669

(74) Společná advokátní kancelář Všeťečka Zelený Švorčík Kalenský a partneři, JUDr. Miloš Všeťečka, Hálkova 2, Praha 2, 12000

(97) **EP 1873085**
(47) 17.02.2010
(97) 02.01.2008
(51) **B65D 90/34** (2006.01)
F16K 17/36 (2006.01)
(96) 28.06.2007
(96) 07012644.6
(73) Reiting Engineering Peter Reiting, 64807 Dieburg, DE
(72) Reiting Engineering Peter Reiting, 64807 Dieburg, DE
(54) **Ochranná klapka proti výbuchu**
(32) 30.06.2006
(31) 102006030174
(33) DE
(74) Čermák Hořejš Matějka a spol., JUDr. Karel Čermák, Národní 32, Praha 1, 11000

(97) **EP 1874635**
(47) 30.06.2010
(97) 26.10.2006
(51) **B65B 61/18** (2006.01)
B65B 9/20 (2006.01)
B65B 59/04 (2006.01)
(96) 05.04.2006
(96) 06725577.8
(73) ROBERT BOSCH GMBH, 70442 Stuttgart, DE
(72) HAAK, Juergen, 70569 Stuttgart, DE
GREIF, Tobias, 71522 Backnang, DE
(54) **Samostatně pracující aplikační modul, zejména pro balicí stroj**
(32) 20.04.2005
(31) 102005018407
(33) DE
(86) PCT/EP2006/061347
(87) WO 2006/111473
(74) Čermák Hořejš Matějka a spol., JUDr. Karel Čermák, advokát, Národní 32, Praha 1, 11000

(97) **EP 1881826**
(47) 14.07.2010
(97) 23.11.2006
(51) **A61K 31/404** (2006.01)
A61P 25/28 (2006.01)
A61P 29/00 (2006.01)
A61P 35/00 (2006.01)
A61P 19/02 (2006.01)
A61P 9/10 (2006.01)
A61P 25/16 (2006.01)
(96) 03.05.2006
(96) 06753538.5
(73) Aziende Chimiche Riunite Angelini Francesco A.C.R.A.F. S.p.A., 00181 Roma, IT
(72) POLENZANI, Lorenzo, I-00046 Grottaferrata, IT
MANGANO, Giorgina, I-00139 Roma, IT
COLETTA, Isabella, I-00174 Roma, IT
ALISI, Maria, Alessandra, I-00199 Roma, IT
CAZZOLLA, Nicola, I-00041 Albano Laziale, IT
FURLOTTI, Guido, I-00151 Roma, IT
MAUGERI, Caterina, I-00141 Roma, IT
(54) **Použití benzoylového derivátu 3-aminokarbazolu na léčení poruchy spojené s tvorbou prostaglandinu E2 (PGE2)**
(32) 19.05.2005
(31) MI20050909
(33) IT
(86) PCT/EP2006/004348
(87) WO 2006/122680
(74) Čermák Hořejš Matějka a spol., JUDr. Karel Čermák, advokát, Národní 32, Praha 1, 11000

- | | |
|---|--|
| <p>(97) EP 1886181
(47) 07.07.2010
(97) 23.11.2006
(51) G02C 5/22 (2006.01)
F16C 11/06 (2006.01)
F16C 11/10 (2006.01)
G02C 5/00 (2006.01)
(96) 20.05.2005
(96) 05761502.3
(73) Foto Ottica Cescon di Cescon Stefano, 31027 Spresiano (Treviso), IT
(72) CESCONE, Stefano, I-31052 Maserada sul Piave (Treviso), IT
(54) Kulový spoj
(86) PCT/IT2005/000287
(87) WO 2006/123374
(74) Čermák Hořejš Matějka a spol., JUDr. Karel Čermák, advokát, Národní 32, Praha 1, 11000</p> | <p>(72) CLAUWAERT, Werner Marie Camiel, 1702 Groot Bijgaarden, BE
DUMON, Annick Albertine Alfons, 3440 Zoutleeuw, BE
SPELMANS, Luc Bart, 3800 Sint-Truiden, BE
BRAAKHEKKE, Marcel, 5645 KC Eindhoven, NL
(54) Aerosolový kontejner
(86) PCT/NL2006/000448
(87) WO 2008/033005
(74) PATENTSERVIS Praha a.s., Jivenská 1273/1, Praha 4, 14021</p> |
| <p>(97) EP 1887112
(47) 12.05.2010
(97) 07.12.2006
(51) D01F 9/08 (2006.01)
D04H 1/72 (2006.01)
D01D 5/00 (2006.01)
D04H 3/03 (2006.01)
(96) 30.05.2006
(96) 06747161.5
(73) TEIJIN LIMITED, Osaka-shi, Osaka 541-0054, JP
KOMURA, Shinya, c/o Teijin Ltd Iwakuni Res. Ctr, Iwakuni-shi, Yamaguchi 740-0014, JP
MIYOSHI, Takanori, c/o Teijin Ltd Iwakuni Res. Ctr, Iwakuni-shi, Yamaguchi 740014, JP
(54) Keramické vlákno a způsob jeho výroby
(32) 31.05.2005, 31.05.2005
(31) 2005158937, 2005158941
(33) JP, JP
(86) PCT/JP2006/311181
(87) WO 2006/129844
(74) Čermák Hořejš Matějka a spol., JUDr. Karel Čermák, advokát, Národní 32, Praha 1, 11000</p> | <p>(97) EP 1928523
(47) 21.07.2010
(97) 05.04.2007
(51) A61M 5/20 (2006.01)
(96) 27.09.2005
(96) 05787023.0
(73) Cilag GmbH International, 6300 Zug, CH
(72) HABESHAW, Rosie, Louise, Cambridge CB1 7TS, GB
JOHNSTON, David, Maxwell, NJ 08691, US
(54) Autoinjekční zařízení s ochranným krytem jehly mající vnější a vnitřní obaly
(86) PCT/GB2005/003725
(87) WO 2007/036676
(74) Čermák Hořejš Matějka a spol., JUDr. Karel Čermák, advokát, Národní 32, Praha 1, 11000</p> |
| <p>(97) EP 1912806
(47) 07.07.2010
(97) 22.02.2007
(51) B60G 9/00 (2006.01)
B60G 7/00 (2006.01)
(96) 09.08.2006
(96) 06776722.8
(73) SAF-HOLLAND GmbH, 63856 Bessenbach, DE
(72) KOSCHINAT, Hubert, B., 63768 Hösbach, DE
(54) Zavěšení kola pro vozidlo s ramenem zavěšení kola
(32) 12.08.2005
(31) 102005038274
(33) DE
(86) PCT/EP2006/007901
(87) WO 2007/020003
(74) PATENTSERVIS Praha a.s., Jivenská 1273/1, Praha 4, 14021</p> | <p>(97) EP 1948459
(47) 30.06.2010
(97) 24.05.2007
(51) B60J 10/00 (2006.01)
B60J 10/02 (2006.01)
(96) 09.11.2006
(96) 06846977.4
(73) RICHARD FRITZ GMBH + CO. KG, 74354 Besigheim, DE
(72) HAUSE, Roland, 74336 Brackenheim, DE
(54) Okenní jednotka z okenní tabule a rámu
(32) 17.11.2005
(31) 102005054721
(33) DE
(86) PCT/EP2006/010711
(87) WO 2007/057118
(74) PATENTSERVIS Praha a.s., Jivenská 1273/1, Praha 4, 14021</p> |
| <p>(97) EP 1916931
(47) 30.06.2010
(97) 20.03.2008
(51) A47J 43/12 (2006.01)
B65D 83/14 (2006.01)
B65D 83/16 (2006.01)
(96) 11.09.2006
(96) 06799454.1
(73) Friesland Brands B.V., 3818 LE Amersfoort, NL</p> | <p>(97) EP 1956027
(47) 07.07.2010
(97) 10.05.2007
(51) C07F 9/6561 (2006.01)
(96) 31.10.2006
(96) 06822651.3
(73) NIPPON SODA CO., LTD., Chiyoda-ku, Tokyo 100-8165, JP
(72) KAJITA, Satoshi, Takaoka-shi Toyama 933-0901, JP
(54) Karbapenemová sloučenina
(32) 02.11.2005
(31) 2005319343
(33) JP
(86) PCT/JP2006/321722
(87) WO 2007/052642
(74) TRAPLOVÁ HAKR KUBÁT Advokátní a patentová kancelář, Ing. Eduard Hakr, Přístavní 24, Praha 7, 17000</p> |
| <p>(97) EP 1971407
(47) 26.05.2010
(97) 19.07.2007
(51) A63B 29/02 (2006.01)
A62B 1/04 (2006.01)
(96) 10.01.2007
(96) 07717750.9</p> | <p>(97) EP 1971407
(47) 26.05.2010
(97) 19.07.2007
(51) A63B 29/02 (2006.01)
A62B 1/04 (2006.01)
(96) 10.01.2007
(96) 07717750.9</p> |

(73) ZEDEL, 38920 Crolles, FR
(72) PETZL, Paul, F-38530 Barraux, FR
PERRON, Laurent, F-38580 Pinsot, FR
(54) **Jistící a slaňovací pomůcka pro jednoduché nebo dvojité lano**
(32) 12.01.2006
(31) 0600284
(33) FR
(86) PCT/FR2007/000039
(87) WO 2007/080316
(74) Společná advokátní kancelář Vsetečka Zelený Švorčík Kalenský a partneři, JUDr. Petr Kalenský, Hálkova 2, Praha 2, 12000

(97) **EP 2001767**
(47) 25.08.2010
(97) 08.11.2007
(51) **B65D 81/38** (2006.01)
(96) 27.03.2007
(96) 07754092.0
(73) LBP Manufacturing, Inc., Cicero, IL 60804, US
(72) FU, Thomas, Naperville, IL 60564, US
COOK, Matthew, R., Hinsdale, IL 60521, US
NOBERS, John, Elmhurst, IL 60126, US
(54) **Tepelně aktivovatelný izolační obal**
(32) 03.04.2006
(31) 789297 P
(33) US
(86) PCT/US2007/007521
(87) WO 2007/126783
(74) TRAPLOVÁ HAKR KUBÁT Advokátní a patentová kancelář, Ing. Jan Kubát, Přístavní 24, Praha 7, 17000

(97) **EP 2007961**
(47) 30.06.2010
(97) 25.10.2007
(51) **E06B 3/663** (2006.01)
(96) 04.04.2007
(96) 07723961.4
(73) S&T Components GmbH&Co.Kg, 75196 Remchingen-Nöttingen, DE
(72) STROHHEKER, Rolf, 75181 Pforzheim-Huchenfeld, DE
(54) **Rohová spojka pro distanční tělesa skleněných tabulí**
(32) 13.04.2006
(31) 102006017821
(33) DE
(86) PCT/EP2007/003020
(87) WO 2007/118611
(74) Čermák Hořejš Matějka a spol., JUDr. Karel Čermák, advokát, Národní 32, Praha 1, 11000

(97) **EP 2019054**
(47) 28.07.2010
(97) 28.01.2009
(51) **B65G 21/04** (2006.01)
B65G 39/20 (2006.01)
(96) 26.11.2007
(96) 07450209.7
(73) Innova Patent GmbH, 6960 Wolfurt, AT
(72) Trieb, Herbert, 6911 Lochau, AT
(54) **Dopravní zařízení k transportu materiálů**
(32) 24.07.2007
(31) 11712007
(33) AT
(74) Společná advokátní kancelář Vsetečka Zelený Švorčík Kalenský a partneři, JUDr. Miloš Vsetečka, Hálkova 2, Praha 2, 12000

(97) **EP 2019157**
(47) 30.06.2010
(97) 28.01.2009

(51) **D03C 9/04** (2006.01)
(96) 26.07.2007
(96) 07014643.6
(73) Groz-Beckert KG, 72458 Albstadt, DE
(72) Bächtold, Julius, 8832 Wilen b. Wollerau, CH
(54) **Úzká zalomená nitěnka**
(74) Čermák Hořejš Matějka a spol., JUDr. Karel Čermák, advokát, Národní 32, Praha 1, 11000

(97) **EP 2021727**
(47) 05.05.2010
(97) 06.12.2007
(51) **F41C 23/04** (2006.01)
F41C 23/06 (2006.01)
F41C 23/14 (2006.01)
(96) 22.05.2007
(96) 07725425.8
(73) Heckler & Koch GmbH, 78727 Oberndorf/Neckar, DE
(72) FLUHR, Norbert, 78727 Oberndorf, DE
(54) **Upevnění ramenní opěrky**
(32) 29.05.2006, 18.07.2006
(31) 102006024961, 102006033259
(33) DE, DE
(86) PCT/EP2007/004525
(87) WO 2007/137734
(74) Čermák Hořejš Matějka a spol., JUDr. Karel Čermák, advokát, Národní 32, Praha 1, 11000

(97) **EP 2054029**
(47) 23.06.2010
(97) 07.02.2008
(51) **A61K 9/00** (2006.01)
(96) 01.08.2007
(96) 07788135.7
(73) Mediolanum Pharmaceuticals Limited, Dublin 4, IE
(72) MAURIAC, Patrice, 75012 Paris, FR
MARION, Pierre, 93360 Neuilly Plaisance, FR
(54) **Podkožní implantáty s prodlouženou dobou uvolňování aktivní látky**
(32) 02.08.2006
(31) MI20061538
(33) IT
(86) PCT/EP2007/057967
(87) WO 2008/015236
(74) Společná advokátní kancelář Vsetečka Zelený Švorčík Kalenský a partneři, JUDr. Pavel Zelený, Hálkova 2, Praha 2, 12000

(97) **EP 2059154**
(47) 30.06.2010
(97) 13.03.2008
(51) **A47J 31/40** (2006.01)
(96) 06.09.2007
(96) 07808569.3
(73) Bravilor Holding B.V., 1704 RD Heerhugowaard, NL
(72) KOOPMAN, Carlos Nicolaas Jozef Maria, NL-1702 PE
Heerhugowaard, NL
VERHOEVEN, Ramon Eduard, NL-1703 RK
Heerhugowaard, NL
VAN EIJNATTEN, Eric Michaël Cornelis Maria, NL-1713 SN Obdam, NL
(54) **Zařízení k přípravě nápojů**
(32) 07.09.2006
(31) 2000218
(33) NL
(86) PCT/NL2007/050436
(87) WO 2008/030095
(74) Rott, Růžička & Guttmann Patentové, známkové a advokátní kanceláře, Ing. Václav Krmenčík, Vinohradská 37, Praha 2, 12000

(97) **EP 2070741**
(47) 30.06.2010
(97) 17.06.2009
(51) **B60G 17/052** (2006.01)
B60T 17/02 (2006.01)
(96) 06.11.2008
(96) 08019446.7
(73) Haldex Brake Products GmbH, 69123 Heidelberg, DE
(72) Berdesinski, Michael, 69168 Wiesloch, DE
(54) **Zařízení pro vzduchové odpružení vozidla**
(32) 30.11.2007
(31) 102007057836
(33) DE
(74) Čermák Hořejš Matějka a spol., JUDr. Karel Čermák,
advokát, Národní 32, Praha 1, 11000

(97) **EP 2072424**
(47) 30.06.2010
(97) 24.06.2009
(51) **B65G 25/06** (2006.01)
(96) 21.12.2007
(96) 07425821.1
(73) Officine Meccaniche Bovesane S.r.l., 12012 Boves
(Cuneo), IT
(72) Cavallo, Luciano, 12012 Boves (Cuneo), IT
(54) **Pohyblivá podlaha pro nesení a dopravu nákladů**
(74) PATENTSERVIS Praha a.s., Jivenská 1273/1, Praha 4,
14021

(97) **EP 2076451**
(47) 30.06.2010
(97) 03.04.2008
(51) **B65D 75/30** (2006.01)
B65D 75/58 (2006.01)
B65B 9/02 (2006.01)
(96) 18.05.2007
(96) 07734593.2
(73) Diapack Limited, London E1W 1UN, GB
(72) BURATTINI, Christian, 40017 San Giovanni In Persiceto,
IT
(54) **Uzavřený obal s jednorázovou dávkou otevíratelný
zlomením**
(32) 28.09.2006, 28.09.2006, 14.02.2007
(31) BO20060665, BO20060666, BO20070083
(33) IT, IT, IT
(86) PCT/IB2007/001285
(87) WO 2008/038074
(74) TRAPLOVÁ HAKR KUBÁT Advokátní a patentová
kancelář, Ing. Eduard Hakr, Přístavní 24, Praha 7, 17000

(97) **EP 2081944**
(47) 07.07.2010
(97) 17.04.2008
(51) **C07H 17/00** (2006.01)
A61K 31/7048 (2006.01)
A61K 31/706 (2006.01)
(96) 11.10.2007
(96) 07858552.8
(73) Neorphys, 30900 Nîmes, FR
(72) LARBOURET, Karine, 34830 Clapiers, FR
LAHANA, Roger, 30900 Nîmes, FR
CASTEX, Cédric, 30900 Nîmes, FR
(54) **Nové deriváty morfinu**
(32) 12.10.2006
(31) 0654247
(33) FR
(86) PCT/FR2007/052122
(87) WO 2008/043962
(74) Společná advokátní kancelář Všetečka Zelený Švorčík
Kalenský a partneři, JUDr. Miloš Všetečka, Hálkova 2,
Praha 2, 12000

(97) **EP 2087209**
(47) 16.06.2010
(97) 05.06.2008
(51) **F01D 17/14** (2006.01)
(96) 27.11.2007
(96) 07824925.7
(73) Parsons Brinckerhoff Limited, Manchester, Lancashire M1
7ED, GB
(72) WILLSON, Paul, Michael, Manchester M1 7ED, GB
ATKINSON, George, Andrew, Manchester M1 7ED, GB
(54) **Regulátor průtoku pro řízení toku média do turbíny**
(32) 01.12.2006
(31) 0624046
(33) GB
(86) PCT/GB2007/050715
(87) WO 2008/065447
(74) PATENTSERVIS Praha a.s., Jivenská 1273/1, Praha 4,
14021

(97) **EP 2096231**
(47) 07.07.2010
(97) 02.09.2009
(51) **E04F 13/08** (2006.01)
E04D 3/36 (2006.01)
F16B 43/00 (2006.01)
(96) 26.02.2008
(96) 08151927.4
(73) REDCO S.A., 1880 Kapelle-op-den-Bos., BE
Eternit AG, 10719 Berlin, DE
(72) Lammert, Michael, 10777 Berlin, DE
(54) **Zařízení pro upevňování panelů**
(74) Rott, Růžička & Guttmann Patentové, známkové a
advokátní kanceláře, Ing. Ivana Menšíková, Vinohradská
37, Praha 2, 12000

(97) **EP 2099875**
(47) 26.05.2010
(97) 17.07.2008
(51) **C09D 125/00** (2006.01)
C09D 109/06 (2006.01)
C08L 9/06 (2006.01)
C08L 25/00 (2006.01)
(96) 11.01.2008
(96) 08706999.3
(73) Tarkett SAS, 92000 Nanterre, FR
(72) GUSTAFSSON, Peter, S-372 37 Ronneby, SE
KARLSSON, Roland, S-372 74 Ronneby, SE
MARTENSSON, Helena, S-370 43 Sturkö, SE
(54) **Povrchové krytiny**
(32) 12.01.2007
(31) 07000622
(33) EP
(86) PCT/EP2008/000171
(87) WO 2008/083973
(74) TRAPLOVÁ HAKR KUBÁT Advokátní a patentová
kancelář, Ing. Jan Kubát, Přístavní 24, Praha 7, 17000

(97) **EP 2122082**
(47) 23.06.2010
(97) 07.08.2008
(51) **E04D 3/36** (2006.01)
F16B 35/04 (2006.01)
(96) 20.12.2007
(96) 07872423.4
(73) Ateliers LR Etanco, 78230 Le Pecq, FR
(72) LEMONTEY, Michel, F-78580 Maule, FR
(54) **Zařízení pro upevnění stlačitelného obkladu
šroubováním**
(32) 22.12.2006, 20.12.2007
(31) 0611309, 0708931
(33) FR, FR

(86) PCT/FR2007/002139
(87) WO 2008/093025
(74) Společná advokátní kancelář Všečeka Zelený Švorčík Kalenský a partneři, JUDr. Miloš Všečeka, Hálkova 2, Praha 2, 12000

(97) **EP 2125548**
(47) 14.07.2010
(97) 30.10.2008
(51) **B65D 45/32** (2006.01)
B65D 51/00 (2006.01)
B65D 51/24 (2006.01)
B65D 41/28 (2006.01)
(96) 08.02.2008
(96) 08775546.8
(73) Biocorp Recherche et Developpement, 63360 Saint Beauzire, FR
(72) ANEAS, Antoine, 63200 Menetrol, FR
(54) **Zařízení pro zátkování nádoby, nádoba vybavená tímto zařízením a způsob zátkování série těchto nádob**
(32) 09.02.2007
(31) 0700939
(33) FR
(86) PCT/FR2008/000154
(87) WO 2008/129144
(74) Čermák Hořejš Matějka a spol., JUDr. Karel Čermák, advokát, Národní 32, Praha 1, 11000

(97) **EP 2146991**
(47) 28.07.2010
(97) 04.12.2008
(51) **C07D 471/04** (2006.01)
A61K 31/437 (2006.01)
A61P 25/00 (2006.01)
C07D 213/72 (2006.01)
C07D 249/04 (2006.01)
A61K 31/4353 (2006.01)
A61P 35/00 (2006.01)
A61P 19/00 (2006.01)
A61P 31/00 (2006.01)
(96) 16.04.2008
(96) 08787964.9
(73) Sanofi-Aventis, 75013 Paris, FR
(72) HOORNAERT, Christian, F-75013 Paris, FR
(54) **Deriváty triazolpyridin-karboxamidů, jejich příprava a jejich použití v léčebné terapii**
(32) 18.04.2007
(31) 0702807
(33) FR
(86) PCT/FR2008/000535
(87) WO 2008/145842
(74) TRAPLOVÁ HAKR KUBÁT Advokátní a patentová kancelář, Ing. Eduard Hakr, Přístavní 24, Praha 7, 17000

(97) **EP 2130646**
(47) 30.06.2010
(97) 09.12.2009
(51) **B24D 13/04** (2006.01)
B24D 13/14 (2006.01)
(96) 09.05.2009
(96) 09006314.0
(73) August Rüggeberg GmbH & Co. KG, 51709 Marienheide, DE
(72) Schmied, Vadim, 51709 Marienheide, DE
Hardenbicker, Hermann, 51688 Wipperfürth, DE
(54) **Vějířovitý brusný kotouč**
(32) 04.06.2008
(31) 102008026722
(33) DE
(74) Čermák Hořejš Matějka a spol., JUDr. Karel Čermák, advokát, Národní 32, Praha 1, 11000

(97) **EP 2134611**
(47) 23.06.2010
(97) 11.09.2009
(51) **B65D 85/804** (2006.01)
A23F 5/18 (2006.01)
A47J 31/24 (2006.01)
(96) 08.08.2008
(96) 08793832.0
(73) Sara Lee/DE N.V., 3532 AA Utrecht, NL
(72) BIESHEUVEL, Arend Cornelis Jacobus, 4251 VS Werkendam, NL
KAMERBEEK, Ralf, 3531 PJ Utrecht, NL
WONG, Kon Euan Gerard, Glen Waverley Victoria 3150, AU
BRANDT, Guido, Bentleigh East Victoria 3163, AU
KOELING, Hendrik Cornelis, 3826 BE Amersfoort, NL
(54) **Systém pro přípravu předem stanoveného množství nápoje**
(32) 29.01.2008
(31) 08150807
(33) EP
(86) PCT/NL2008/050540
(87) WO 2009/110783
(74) PATENTSERVIS Praha a.s., Jivenská 1273/1, Praha 4, 14021

Zveřejněné překlady pozměněného, nebo omezeného znění evropských patentových spisů

U následujících udělených evropských patentů s účinky pro Českou republiku byl majitelem předložen překlad omezeného, nebo pozměněného znění evropského patentového spisu do českého jazyka (§35f odst. 3 zákona č. 527/1990 Sb., v platném znění).

(97) EP 1411921

PD4A Převod práv a ostatní změny majitelů evropských patentů

(97) **EP 1335095**

(73) GUTMANN AG, 91781 Weissenburg, DE

(97) **EP 1663978**

(73) Bayer HealthCare LLC, Tarrytown, 10591, NY, US

(97) **EP 1710035**

(73) Thiel & Hoche GmbH & Co. KG, 40699 Erkrath, DE

(97) **EP 1805211**

(73) XELLIA PHARMACEUTICALS ApS, 2300 Copenhagen S., DK

(97) **EP 1896278**

(73) Moscardi, Piera, 50013 Campi Bisenzio, IT
Masi, Fabio, 50018 Scandicci, IT
Masi, Francesco, v, IT

(97) **EP 2000061**

(73) Silag Handel AG, 40764 Langenfeld, DE

FG1K

Zapsané užité vzory - přehled podle čísel zápisu

V období uzávěrky tohoto čísla Věstníku zapsal Úřad průmyslového vlastnictví tyto užité vzory.

21341	<i>G 06 F 3/01</i>	(2006.01)
21342	<i>F 04 B 53/00</i>	(2006.01)
21343	<i>A 01 M 1/02</i>	(2006.01)
21344	<i>E 06 B 7/28</i>	(2006.01)
21345	<i>E 01 C 9/08</i>	(2006.01)
21346	<i>A 01 K 5/01</i>	(2006.01)
21347	<i>C 12 P 1/04</i>	(2006.01)
21348	<i>G 06 F 17/30</i>	(2006.01)
21349	<i>E 03 D 11/14</i>	(2006.01)
21350	<i>C 12 C 13/10</i>	(2006.01)
21351	<i>A 01 K 31/00</i>	(2006.01)
21352	<i>G 01 L 1/18</i>	(2006.01)
21353	<i>E 06 B 9/52</i>	(2006.01)
21354	<i>B 61 D 17/08</i>	(2006.01)
21355	<i>B 61 D 17/12</i>	(2006.01)
21356	<i>A 47 K 11/06</i>	(2006.01)
21357	<i>F 23 G 7/12</i>	(2006.01)
21358	<i>E 02 D 5/80</i>	(2006.01)
21359	<i>E 03 D 9/04</i>	(2006.01)
21360	<i>A 01 N 63/04</i>	(2006.01)
21361	<i>B 62 H 3/00</i>	(2006.01)
21362	<i>C 12 N 15/09</i>	(2006.01)

FG1K

Zapsané užité vzory - řazené podle MPT

- | | | | | |
|------|--|-----------|------|--|
| (51) | A01K 31/00 | (2006.01) | (21) | 2010-23001 |
| | A01K 45/00 | (2006.01) | (22) | 21.07.2010 |
| | E04C 1/39 | (2006.01) | (47) | 11.10.2010 |
| (11) | 21351 | | (73) | Západočeská univerzita v Plzni, Plzeň, CZ |
| (21) | 2010-22905 | | (72) | Heller Petr Doc. Ing. CSc., Plzeň, CZ |
| (22) | 29.06.2010 | | | Kepka Miloslav Doc. Ing. CSc., Zruč - Senec, CZ |
| (47) | 11.10.2010 | | (54) | Hybridní stavba střechy pro kolejová vozidla |
| (73) | Šubin Pavel, Jablonec nad Nisou, CZ | | (51) | B62H 3/00 |
| (72) | Šubin Pavel, Jablonec nad Nisou, CZ | | (11) | 21361 |
| (54) | Fasádní budka pro roryse | | (21) | 2010-23157 |
| (74) | RETROPATENT s.r.o., Mgr. Kamil Kolátor, 28.října 2015/23, Jablonec nad Nisou, 46601 | | (22) | 26.08.2010 |
| | | | (47) | 11.10.2010 |
| (51) | A01K 5/01 | (2006.01) | (73) | Janatka Kamil Ing., Liběchov, CZ |
| (11) | 21346 | | (72) | Janatka Kamil Ing., Liběchov, CZ |
| (21) | 2010-22756 | | (54) | Nástěnný držák pro jízdní kola |
| (22) | 25.05.2010 | | (74) | Ing. Pavel Reichel, Lopatecká 14, Praha 4, 14700 |
| (47) | 11.10.2010 | | (51) | C12C 13/10 |
| (73) | Havelka Roman, Mariánské Radčice, CZ | | (11) | 21350 |
| (72) | Havelka Roman, Mariánské Radčice, CZ | | (21) | 2010-22868 |
| (54) | Elektricky vyhřívána miska pro zvířata | | (22) | 21.06.2010 |
| (74) | Mgr. Vladimíra Salvetová, J. A. Komenského 512/16, Most, 43401 | | (47) | 11.10.2010 |
| | | | (73) | Hnátek František, Velké Popovice, CZ |
| (51) | A01M 1/02 | (2006.01) | (72) | Hnátek František, Velké Popovice, CZ |
| (11) | 21343 | | (54) | Víceúčelová souprava dvou izolovaných nádob pro hlavní kvašení mladiny a dokvašování piva pro minipivovary |
| (21) | 2010-22317 | | (51) | C12N 15/09 |
| (22) | 23.02.2010 | | | (2006.01) |
| (47) | 11.10.2010 | | | C12N 15/11 |
| (73) | TESCOMA s.r.o., Zlín, CZ | | | (2006.01) |
| (72) | Vaculík Jiří, Zlín, CZ | | | C12N 15/12 |
| | Březík David, Zlín - Kostelec, CZ | | (11) | 21362 |
| | Kopřiva Vladislav, Zlín, CZ | | (21) | 2010-23164 |
| (54) | Lapač hmyzu, zejména vos | | (22) | 26.08.2010 |
| (74) | ing. Jaromír Příkryl - patentový zástupce, Včelín 1161, Hulín, 76824 | | (47) | 11.10.2010 |
| | | | (73) | Výzkumný ústav živočišné výroby, v. v. i., Praha, CZ |
| (51) | A01N 63/04 | (2006.01) | (72) | Kyselová Jitka Dr. Ing., Světlice, CZ |
| (11) | 21360 | | | Rychtářová Jana Ing., Bechyně, CZ |
| (21) | 2010-23110 | | | Czerneková Vladimíra RNDr., Praha, CZ |
| (22) | 16.08.2010 | | (54) | Primery pro stanovení alelických variant kappa kaseinu a beta laktoglobulinu u skotu |
| (47) | 11.10.2010 | | (74) | Ministerstvo zemědělství ČR, Mgr. Hana Jirkalová, Těšnov 17, Praha 1, 11705 |
| (73) | AGRITEC, výzkum, šlechtění a služby, s.r.o., Šumperk, CZ | | (51) | C12P 1/04 |
| (72) | Ondřej Michal RNDr. CSc., Šumperk, CZ | | | (2006.01) |
| (54) | Kompatibilní směs dvou půdních mykoparazitických hub umožňující výrobu biopreparátu | | | A23G 3/56 |
| | | | | (2006.01) |
| (51) | A47K 11/06 | (2006.01) | | A23L 1/236 |
| (11) | 21356 | | | (2006.01) |
| (21) | 2010-23022 | | | A23G 3/36 |
| (22) | 26.07.2010 | | | (2006.01) |
| (47) | 11.10.2010 | | (11) | 21347 |
| (73) | Eiseltová Daniela, Praha, CZ | | (21) | 2010-22837 |
| | Kumžáková Ilona, Praha, CZ | | (22) | 11.06.2010 |
| (72) | Eiseltová Daniela, Praha, CZ | | (47) | 11.10.2010 |
| | Kumžáková Ilona, Praha, CZ | | (73) | VALOSUN a.s., Brno, CZ |
| (54) | Cestovní nafukovací nočník | | (72) | Čadová Lenka Mgr. Dr., Kyjov, CZ |
| (51) | B61D 17/08 | (2006.01) | (54) | Probiotické lízátko |
| | B61D 17/00 | (2006.01) | (51) | E01C 9/08 |
| (11) | 21354 | | | (2006.01) |
| (21) | 2010-23000 | | | E01C 9/06 |
| (22) | 21.07.2010 | | | (2006.01) |
| (47) | 11.10.2010 | | | E01C 5/06 |
| (73) | Západočeská univerzita v Plzni, Plzeň, CZ | | | (2006.01) |
| (72) | Heller Petr Doc. Ing. CSc., Plzeň, CZ | | (11) | 21345 |
| | Souček Miroslav Ing., Stříbro, CZ | | (21) | 2010-22710 |
| (54) | Hybridní konstrukce skříně kolejového vozidla | | (22) | 13.05.2010 |
| (51) | B61D 17/12 | (2006.01) | (47) | 11.10.2010 |
| | B61D 17/00 | (2006.01) | (73) | Suchánek Aleš Ing., Brno-Ořešín, CZ |
| (11) | 21355 | | (72) | Suchánek Aleš Ing., Brno-Ořešín, CZ |
| | | | (54) | Zámková betonová tvarovka pro podkladní vrstvy, neúnosné podloží dopravních staveb a dočasný kryt komunikace z tvarovek |
| | | | (74) | Ing. Jiří Malůšek, Mendlovo nám. 1a, Brno, 60300 |

- (51) **E02D 5/80** (2006.01)
E04H 17/22 (2006.01)
(11) 21358
(21) **2010-23056**
(22) 03.08.2010
(47) 11.10.2010
(73) Odehnal Arnošt Ing., Lipůvka, CZ
Jeniš Leo Ing., Brno, CZ
Kryčer Oldřich Ing., Tišnov, CZ
(72) Odehnal Arnošt Ing., Lipůvka, CZ
Jeniš Leo Ing., Brno, CZ
Kryčer Oldřich Ing., Tišnov, CZ
(54) **Zavrtávací mikropilota**
(74) Ing. Libor Markes, Grohova 54, Brno, 60200
- (51) **E03D 11/14** (2006.01)
E03C 1/322 (2006.01)
E03C 1/33 (2006.01)
(11) 21349
(21) **2010-22867**
(22) 18.06.2010
(47) 11.10.2010
(73) fischerwerke GmbH & Co. KG, Waldachtal, DE
(72) Marzolla Stefano, Padova, IT
Miotto Moreno, Piove di Sacco, IT
(54) **Upevňovací zařízení k upevnění závěsného sanitárního objektu**
(74) Společná advokátní kancelář Všečetka Zelený Švorčík Kalenský a partneři, JUDr. Miloš Všečetka, Hálkova 2, Praha 2, 12000
- (51) **E03D 9/04** (2006.01)
A47K 13/30 (2006.01)
(11) 21359
(21) **2010-23098**
(22) 12.08.2010
(47) 11.10.2010
(73) Vörös Jozef, Štáblovice, CZ
(72) Vörös Jozef, Štáblovice, CZ
(54) **Zapojení pro odvětrání místnosti WC**
(74) JUDr. Helmut Prchala, patentový zástupce, Rekreační 27, Hlučín-Bobrovníky, 74801
- (51) **E06B 7/28** (2006.01)
E06B 7/10 (2006.01)
E06B 7/00 (2006.01)
(11) 21344
(21) **2010-22691**
(22) 11.05.2010
(47) 11.10.2010
(73) Padalík Vladislav, Praha, CZ
(72) Padalík Vladislav, Praha, CZ
(54) **Okenní rám**
- (51) **E06B 9/52** (2006.01)
(11) 21353
(21) **2010-22940**
(22) 02.07.2010
(47) 11.10.2010
(73) ZEBR s. r. o., Milovice, CZ
(72) Kapitán Lukáš, Milovice, CZ
Zelinka František, Milovice, CZ
Zelinka Richard, Milovice, CZ
(54) **Uložení okenní nebo dveřní síťky**
(74) A. Holas & partner Patentová a známková kancelář, Ing. Mgr. Hana Holasová, Křížová 4, Brno, 60300
- (51) **F04B 53/00** (2006.01)
(11) 21342
(21) **2010-22308**
(22) 19.02.2010
(47) 11.10.2010
(73) Kovalev Jurij V., Vladimír, RU
Divaeu Andrej V., Moskva, RU
Chernobaev Vladimír Y., Moskva, RU
- (72) Kovalev Jurij V., Vladimír, RU
Divaeu Andrej V., 111401 g. Moskva, RU
Chernobaev Vladimír Y., 129337 g. Moskva, RU
(54) **Vysokotlaké plunžrové čerpadlo**
(74) ing. Jaromír Příkryl - patentový zástupce, Včelín 1161, Hulín, 76824
- (51) **F23G 7/12** (2006.01)
F23G 5/10 (2006.01)
(11) 21357
(21) **2010-23035**
(22) 29.07.2010
(47) 11.10.2010
(73) HOKS INDUSTRY a.s., Vratimov, CZ
(72) Dvořáček Lubomír, Paskov, CZ
(54) **Zařízení pro tepelné zpracování pryžového odpadu v uzavřeném prostoru**
(74) Ing. Pavel Nádvorník s.r.o., Sokola Tůmy 1099/1, Ostrava-Mariánské Hory, 70900
- (51) **G01L 1/18** (2006.01)
G01L 1/00 (2006.01)
(11) 21352
(21) **2010-22906**
(22) 25.06.2010
(47) 11.10.2010
(73) Univerzita Tomáše Bati ve Zlíně, Zlín, CZ
(72) Slobodián Petr doc. Ing. Ph.D., Zlín, CZ
Olejník Robert Ing., Zlín, CZ
Říha Petr Ing. CSc., Praha, CZ
Kimmer Dušan Ing. CSc., Zlín, CZ
Petráš David Ing., Zlín-Malenovice, CZ
(54) **Tlakový senzor**
(74) Ing. Dana Kreizlová, UTB ve Zlíně, Nám. T. G. Masaryka 5555, Zlín, 76001
- (51) **G06F 17/30** (2006.01)
G06F 19/00 (2006.01)
G06Q 90/00 (2006.01)
(11) 21348
(21) **2010-22856**
(22) 15.06.2010
(47) 11.10.2010
(73) Malinová Květa, Popovičky, CZ
(72) Malinová Květa, Popovičky, CZ
(54) **Systém získávání znalostí on-line s kamerovým dohledem**
(74) Ing. Jaroslav Novotný, Římská 45/2135, Praha 2, 12000
- (51) **G06F 3/01** (2006.01)
(11) 21341
(21) **2009-21812**
(22) 13.10.2009
(47) 11.10.2010
(73) Kuriščák Pavel Bc., Praha, CZ
(72) Kuriščák Pavel Bc., Praha, CZ
(54) **Dotykové ovládání výpočetní techniky metodou optické triangulace**

Seznam majitelů zapsaných užitečných vzorů

(73)	(11)	(51)	(73)	(11)	(51)
AGRITEC, výzkum, šlechtění a služby, s.r.o., Šumperk, CZ	21360	<i>A 01 N 63/04</i>	(2006.01)		
Chernobaev Vladimír Y., Moskva, RU	21342	<i>F 04 B 53/00</i>	(2006.01)		
Divaev Andrej V., Moskva, RU	21342	<i>F 04 B 53/00</i>	(2006.01)		
Eiseltová Daniela, Praha, CZ	21356	<i>A 47 K 11/06</i>	(2006.01)		
fischerwerke GmbH & Co. KG, Waldachtal, DE	21349	<i>E 03 D 11/14</i>	(2006.01)		
Havelka Roman, Mariánské Radčice, CZ	21346	<i>A 01 K 5/01</i>	(2006.01)		
Hnátek František, Velké Popovice, CZ	21350	<i>C 12 C 13/10</i>	(2006.01)		
HOKS INDUSTRY a.s., Vratimov, CZ	21357	<i>F 23 G 7/12</i>	(2006.01)		
Janatka Kamil Ing., Liběchov, CZ	21361	<i>B 62 H 3/00</i>	(2006.01)		
Jeniš Leo Ing., Brno, CZ	21358	<i>E 02 D 5/80</i>	(2006.01)		
Kovalev Jurij V., Vladimír, RU	21342	<i>F 04 B 53/00</i>	(2006.01)		
Kryčér Oldřich Ing., Tišnov, CZ	21358	<i>E 02 D 5/80</i>	(2006.01)		
Kumžáková Ilona, Praha, CZ	21356	<i>A 47 K 11/06</i>	(2006.01)		
Kuriščík Pavel Bc., Praha, CZ	21341	<i>G 06 F 3/01</i>	(2006.01)		
Malinová Květa, Popovičky, CZ	21348	<i>G 06 F 17/30</i>	(2006.01)		
Odehnal Arnošt Ing., Lipůvka, CZ	21358	<i>E 02 D 5/80</i>	(2006.01)		
Padalík Vladislav, Praha, CZ	21344	<i>E 06 B 7/28</i>	(2006.01)		
Suchánek Aleš Ing., Brno-Ořešín, CZ	21345	<i>E 01 C 9/08</i>	(2006.01)		
Šubin Pavel, Jablonec nad Nisou, CZ	21351	<i>A 01 K 31/00</i>	(2006.01)		
TESCOMA s.r.o., Zlín, CZ	21343	<i>A 01 M 1/02</i>	(2006.01)		
Univerzita Tomáše Bati ve Zlíně, Zlín, CZ	21352	<i>G 01 L 1/18</i>	(2006.01)		
VALOSUN a.s., Brno, CZ	21347	<i>C 12 P 1/04</i>	(2006.01)		
Vörös Jozef, Štáblovice, CZ	21359	<i>E 03 D 9/04</i>	(2006.01)		
Výzkumný ústav živočišné výroby, v. v. i., Praha, CZ	21362	<i>C 12 N 15/09</i>	(2006.01)		
Západočeská univerzita v Plzni, Plzeň, CZ	21354	<i>B 61 D 17/08</i>	(2006.01)		
Západočeská univerzita v Plzni, Plzeň, CZ	21355	<i>B 61 D 17/12</i>	(2006.01)		
ZEBR s. r. o., Milovice, CZ	21353	<i>E 06 B 9/52</i>	(2006.01)		

FG4Q

Zapsané průmyslové vzory - přehled podle čísel zápisu

V období uzávěrky tohoto čísla Věstníku zapsal Úřad průmyslového vlastnictví tyto průmyslové vzory:

34923	03-01
34924	31-00
34925	21-01
34926	21-01
34927	21-01
34928	11-02

FG4Q

Zapsané průmyslové vzory - přehled podle tříd

- (51) 03-01
- (11) 34923
- (21) 2009-37654
- (22) 02.02.2009
- (15) 06.10.2010
- (45) 06.10.2010
- (54) Batoh a jeho odpojitelné části
- (28) 13
- (73) Novota Štefan RNDr., Liberec, CZ
Novota Lubor, Liberec, CZ
Polák Jiří RNDr., Rožnov pod Radhoštěm, CZ
- (72) Novota Štefan RNDr., Liberec, CZ
Novota Lubor, Liberec, CZ
Polák Jiří RNDr., Rožnov pod Radhoštěm, CZ
- (74) Ing. Vladimír Čmejla - LEGR PATENT, Ing. Vladimír
Čmejla, patentový zástupce a soudní znalec, Rašínovo
nábřeží 54, Praha 2, 12800
- (55)



1.5



1.1



1.6



1.2



1.7



1.3



1.8



1.4



1.9



2.1



4.2



2.2



5.1



3.1



6.1



3.2



6.2



4.1



7.1



7.2



10.2



8.1



11.1

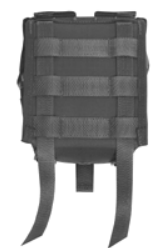

8.2



11.2



9.1



11.3



9.2



11.4



10.1



12.1



12.2



13.1



13.2



1.2



1.3

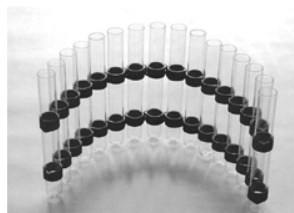

1.4

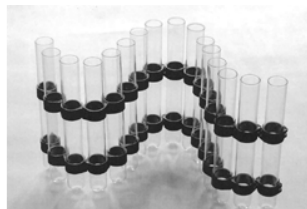

1.5

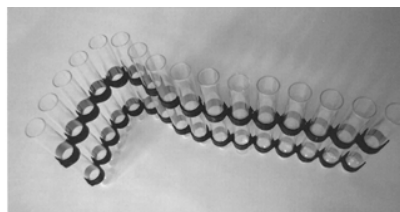

1.6



1.7

-
- (51) **11-02**
(11) 34928
(21) 2010-38148
(22) 26.03.2010
(15) 08.10.2010
(45) 08.10.2010
(54) Váza - stojan
(28) 1
(73) Grimm Rudolf Ing. arch., Žďár nad Sázavou 4, CZ
(72) Grimm Rudolf Ing. arch., Žďár nad Sázavou 4, CZ
(55)



1.1

- (51) **21-01**
- (11) 34925
- (21) 2010-38189
- (22) 15.04.2010
- (15) 06.10.2010
- (45) 06.10.2010
- (54) Model mobilní pánice
- (28) 1
- (73) Trávníček Květoslav, Břestek, CZ
- (72) Trávníček Květoslav, Břestek, CZ
- (55)



1.1

- (51) **21-01**
- (11) 34927
- (21) 2010-38068
- (22) 25.01.2010
- (15) 08.10.2010
- (45) 08.10.2010
- (54) Loutka
- (28) 4
- (73) Ristič Ljubiša, Praha 1, CZ
- (72) Ristič Ljubiša, Praha 1, CZ
- (74) Daniela Toningarová, patentový a známkový zástupce, Kamenická 3, Praha 7, 17000
- (55)



1.1

- (51) **21-01**
- (11) 34926
- (21) 2009-37985
- (22) 19.11.2009
- (15) 08.10.2010
- (45) 08.10.2010
- (54) Společenská hra
- (28) 2
- (73) Herbia s. r. o., České Budějovice, CZ
- (72) Pourová Renata, České Budějovice, CZ
- (74) KUDRLIČKA a SEDLÁK, Ing. Jiří Sedlák, Husova 5, České Budějovice, 37001
- (55)



1.1



2.1



1.2



1.3



1.4



2.1



3.2



2.2



3.3



2.3



3.4



2.4



4.1



3.1



4.2



4.3



4.4

-
- (51) **31-00**
(11) 34924
(21) 2010-38188
(22) 15.04.2010
(15) 06.10.2010
(45) 06.10.2010
(54) Mobilní pálenice
(28) I
(73) Trávníček Květoslav Ing., Břestek, CZ
(72) Trávníček Květoslav Ing., Břestek, CZ
(55)



1.1

Seznam vlastníků zapsaných průmyslových vzorů

(73)	(11)	(51)	(73)	(11)	(51)
Grimm Rudolf Ing. arch., Žďár nad Sázavou 4, CZ	34928	11-02			
Herbia s. r. o., České Budějovice, CZ	34926	21-01			
Novota Štefan RNDr., Liberec, CZ	34923	03-01			
Novota Lubor, Liberec, CZ	34923	03-01			
Polák Jiří RNDr., Rožnov pod Radhoštěm, CZ	34923	03-01			
Ristič Ljubiša, Praha 1, CZ	34927	21-01			
Trávníček Květoslav Ing., Břestek, CZ	34924	31-00			
Trávníček Květoslav, Břestek, CZ	34925	21-01			

Úřední rozhodnutí a oznámení

MK4A, MK4F

Zánik patentů a autorských osvědčení uplynutím doby platnosti

(11)	(21)	Int.Cl/(51)	(11)	(21)	Int.Cl/(51)
281525	1990-4950	8/C07D 249/12			
282794	1990-4970	8/C08G 63/20			
286616	1990-4968	8/B01J 35/10			
291471	2001-1115	8/C07K 14/505			
291472	2001-1117	8/C07K 14/505			
291488	2000-1772	8/C07K 14/505			
291515	1990-4972	8/C07K 14/505			

MM4A, MM4F

Zániky patentů a autorských osvědčení pro nezaplacení udržovacích poplatků

(11)	(21)	Int.Cl/(51)	(11)	(21)	Int.Cl/(51)
278176	1991-741	8/E01B 27/02			
278177	1991-742	8/E01B 27/02			
278178	1991-743	8/E01B 27/02			
280417	1992-894	8/F16B 12/32			
281372	1992-844	8/A61H 7/00			
282782	1995-2491	6/C09J 5/10			
283053	1991-791	8/A61K 47/44			
283767	1997-903	8/B01D 21/18			
286551	1995-2536	7/F03C 1/04			
287116	1996-2655	7/B01D 3/16			
288871	1995-2471	7/F26B 5/04			
289783	1997-852	8/C07D 251/24			
290379	1998-848	8/D04B 15/38			
290733	1997-911	8/D04B 15/58			
290745	1997-882	8/A61K 9/107			
290861	2001-1039	8/C10J 3/54			
291738	1997-3391	7/A61K 7/032			
291918	1998-3081	7/F24D 17/00			
292546	2000-2308	7/G10K 9/22			
293007	1999-4280	7/C07C 37/82			
293670	2002-1055	8/C03C 17/30			
293687	1998-3814	7/C07K 7/64			
293730	1997-876	8/C03B 7/16			
293786	1999-3404	7/C07D 217/20			
294344	1997-934	8/C07D 213/81			
294747	2001-3419	7/C07D 495/04			
294809	2002-1015	8/C01F 17/00			
295215	1999-4271	7/H04Q 7/38			
295271	1999-3875	7/B02C 4/28			
295669	1999-2251	7/H04M 1/02			
296260	1998-2995	8/C07D 311/58			
296910	1998-3435	8/A47L 5/24			
297050	2000-1126	8/B01J 12/00			
297106	2001-3386	8/B63B 25/24			
297846	2000-1000	8/F16H 25/04			
298226	2003-2768	8/E05D 5/02			
298406	1999-3368	8/A61K 36/28			
298595	2003-799	8/G01M 11/06			
298596	2003-800	8/G01M 11/06			
298874	2002-2457	8/F21V 31/00			
299200	2002-1092	8/F16H 63/34			
299306	2000-3390	8/B05D 7/24			
299357	1998-3100	8/C07K 14/805			
299584	2001-3841	8/E05D 11/00			
299597	1999-1131	8/A23D 9/007			
300065	2000-3591	8/H04R 7/06			
300163	2001-3391	8/C08F 297/04			
300706	2000-3607	8/C07D 209/10			
301167	2005-748	8/G01B 7/16			
301302	1999-4024	8/A61K 31/225			

MK1K

Zániky užitečných vzorů uplynutím doby platnosti

(11)	(21)	(51)	
10617	2000-11262	<i>E06B 9/56</i>	(2006.01)
10632	2000-11259	<i>A23L 1/29</i>	(2006.01)
10648	2000-11260	<i>D03C 3/24</i>	(2006.01)

10731	2000-11258	F16C 37/00	(2006.01)
13258	2003-14079	B29C 33/00	(2006.01)
13259	2003-14081	E05B 27/00	(2006.01)
13287	2003-14082	F24J 2/24	(2006.01)
13307	2003-14084	F16B 19/00	(2006.01)
13308	2003-14086	E04C 2/38	(2006.01)
13309	2003-14087	E04B 1/58	(2006.01)
13399	2003-14085	E04F 13/14	(2006.01)
13400	2003-14088	F16H 7/08	(2006.01)
16484	2006-17567	G01N 1/10	(2006.01)
16499	2006-17566	B65D 1/02	(2006.01)
16595	2006-17563	A47G 19/02	(2006.01)
16596	2006-17569	H01F 7/06	(2006.01)
16639	2006-17564	B01J 19/08	(2006.01)
16640	2006-17568	G07F 11/00	(2006.01)
16692	2006-17565	D01H 4/40	(2006.01)

MK4Q Zániky práva ze zapsaných průmyslových vzorů uplynutím doby ochrany

(11)	(21)	Int.Cl/(51)	(11)	(21)	Int.Cl/(51)
29842	2000-32374	7/24-99, 99-00, 32-00			

MC3K Výmazy užitečných vzorů

(11)	1407
(21)	1993-1313
(22)	17.09.1993
(54)	Výztužná síť 17.09.2003

ND1K První prodloužení doby platnosti užitečných vzorů

(51)	B60R 9/045	(2006.01)	(51)	G01R 1/02	(2006.01)
(11)	16739		(11)	G01R 1/06	(2006.01)
(21)	2006-17746		(21)	17117	
(22)	19.05.2006		(21)	2006-18140	
(73)	PICCOLA - M s. r. o., Přerov, CZ		(22)	06.10.2006	
(54)	Stavebnicový rozkládací autobus		(73)	MEgA - Měřicí Energetické Aparáty, a.s., Brno, CZ	
(51)	H01T 13/06	(2006.01)	(54)	Uzávěr ohebného snímače proudu	
(11)	H01T 13/16	(2006.01)	(51)	G09F 23/02	(2006.01)
(21)	17013		(11)	E06B 1/70	(2006.01)
(21)	2006-18133		(21)	17144	
(22)	03.10.2006		(21)	2006-18201	
(73)	BRISK Tábor a. s., Tábor, CZ		(22)	26.10.2006	
(54)	Zapalovací svíčka		(73)	Janásek Michal, Ostrava, CZ	
(51)	B62L 5/04	(2006.01)	(54)	Dveřní práh jako nosič vizuální informace	
(11)	B62L 5/02	(2006.01)	(51)	B01L 1/00	(2006.01)
(21)	B62L 5/00	(2006.01)	(11)	G01N 17/00	(2006.01)
(21)	17022		(11)	G01N 37/00	(2006.01)
(21)	2006-17965		(11)	17167	
(22)	28.07.2006		(21)	2006-18185	
(73)	VELOSTEEL TRADING, a.s., Šumperk, CZ		(22)	23.10.2006	
(54)	Systém spojení zabírací hlavy a válečkového koše volnoběžného náboje s protišlapací brzdou		(73)	Výzkumný a zkušební letecký ústav, a. s., Praha, CZ	
(51)	F24D 19/00	(2006.01)	(54)	Univerzální klimatizovaná komora pro zkoušky kompozitních letadlových konstrukcí	
(11)	F28D 15/00	(2006.01)	(51)	B64C 11/04	(2006.01)
(21)	F28F 1/00	(2006.01)	(11)	17193	
(11)	17038		(21)	2006-18186	
(21)	2006-18180		(22)	23.10.2006	
(22)	18.10.2006		(73)	Výzkumný a zkušební letecký ústav, a. s., Praha, CZ	
(73)	P.M.H.-Invest & Trade s. r. o., Praha, CZ		(54)	Rozebíratelný kořenový systém přestavitelného kompozitového vrtulového listu	
(54)	Topné těleso		(51)	B64C 11/04	(2006.01)
(51)	E21D 11/18	(2006.01)	(11)	17194	
(11)	E21D 11/20	(2006.01)	(21)	2006-18187	
(21)	E21D 11/15	(2006.01)	(22)	23.10.2006	
(11)	17100		(73)	Výzkumný a zkušební letecký ústav, a. s., Praha, CZ	
(21)	2006-18170		(54)	Rozebíratelný kořenový systém přestavitelného kompozitového vrtulového listu	
(22)	17.10.2006				
(73)	ANKRA, spol. s r. o., Petřvald u Karviné, CZ				
(54)	Příhradový nosník pro vyztužování podzemních prostorů				

(51) **B64C 11/04** (2006.01)
(11) 17195
(21) 2006-18188
(22) 23.10.2006
(73) Výzkumný a zkušební letecký ústav, a. s., Praha, CZ
(54) Kořenový systém přestavitelného kompozitového vrtulového listu

(51) **B64C 11/04** (2006.01)
(11) 17196
(21) 2006-18189
(22) 23.10.2006
(73) Výzkumný a zkušební letecký ústav, a. s., Praha, CZ
(54) Kořenový systém přestavitelného kompozitového vrtulového listu

(51) **B60P 3/22** (2006.01)
(11) 17253
(21) 2006-18407
(22) 22.12.2006
(73) Vojenský opravárenský podnik 025 Nový Jičín, státní podnik, Šenov u Nového Jičína, CZ
(54) Nástavba cisternového automobilu

ND1K Druhé prodloužení doby platnosti užitných vzorů

(51) **A23G 1/00** (2006.01)
(11) 13945
(21) 2003-14841
(22) 02.12.2003
(73) ROTHOVÁ Gabriela, Praha, CZ
(54) Čokoládový výrobek

ND4Q První obnovy doby ochrany průmyslových vzorů

(51) 02-02
(11) 33278
(21) 2005-36565
(22) 27.12.2005
(54) Uniformy - bunda, košile, polokošile

(51) 02-02
(11) 33596
(21) 2006-36581
(22) 17.01.2006
(54) Uniformy - sako, kalhoty, svetr

(51) 13-03
(11) 33788
(21) 2005-36558
(22) 19.12.2005
(54) Rámečky a kryty pro vypínače a zásuvky

ND4Q Druhé obnovy doby ochrany průmyslových vzorů

(51) 23-01
(11) 30236
(21) 2000-32804
(22) 04.10.2000
(54) Nástěnné vanové baterie s termostatem a jejich obslužný prvek

ND4Q Třetí obnovy doby ochrany průmyslových vzorů

(51) 20-03
(11) 26472
(21) 1995-28708
(22) 10.10.1995
(54) Štítek - pojištění

(51) 04-02
(11) 26646
(21) 1995-28744
(22) 25.10.1995
(54) Kartáček na zuby se stojánkem

PD4A

Převod práv a ostatní změny majitelů patentů

- (11) 295670
(21) 1998-3700
(73) ZVVZ MACHINERY, a.s., Milevsko, CZ
- (11) 295799
(21) 1998-1149
(73) ZVVZ MACHINERY, a.s., Milevsko, CZ

PD1K

Převod práv a ostatní změny majitelů užitečných vzorů

- (11) 11866
(21) 2001-12644
(73) ZVVZ MACHINERY, a.s., Milevsko, CZ
- (11) 11867
(21) 2001-12645
(73) ZVVZ MACHINERY, a.s., Milevsko, CZ
- (11) 13441
(21) 2003-14197
(73) ZVVZ MACHINERY, a.s., Milevsko, CZ
- (11) 17022
(21) 2006-17965
(73) VELOSTEEL TRADING, a.s., Šumperk, CZ
- (11) 18284
(21) 2008-19559
(73) A.T.Y.P. group, s.r.o., Hlučín, CZ
- (11) 18421
(21) 2008-19637
(73) PILA VRCHOSLAV, s.r.o., Krupka, CZ

PD4Q

Převod práv a ostatní změny vlastníků průmyslových vzorů

- (11) 26763
(21) 1995-28778
(73) ZVVZ MACHINERY, a.s., Milevsko, CZ
- (11) 26993
(21) 1996-29315
(73) ZVVZ MACHINERY, a.s., Milevsko, CZ
- (11) 26994
(21) 1996-29316
(73) ZVVZ MACHINERY, a.s., Milevsko, CZ
- (11) 28486
(21) 1998-31079
(73) ZVVZ MACHINERY, a.s., Milevsko, CZ
- (11) 31129
(21) 2002-33878
(73) ZVVZ MACHINERY, a.s., Milevsko, CZ
- (11) 31130
(21) 2002-33879
(73) ZVVZ MACHINERY, a.s., Milevsko, CZ
- (11) 31131
(21) 2002-33880
(73) ZVVZ MACHINERY, a.s., Milevsko, CZ
- (11) 31132
(21) 2002-33881
(73) ZVVZ MACHINERY, a.s., Milevsko, CZ
- (11) 34293
(21) 2008-37399
(73) DripCup, s.r.o., Hradec Králové, CZ

Zamítnuté a částečně zamítnuté přihlášky ochranných známek před zveřejněním

Kapitola obsahuje údaje o rozhodnutích o přihláškách ochranných známek, u kterých byly na základě provedeného věcného průzkumu shledány Úřadem důvody pro zamítnutí přihlášky ochranné známky podle ustanovení § 4 nebo 6 zákona č. 441/2003 Sb. Na základě toho Úřad vydal rozhodnutí o zamítnutí přihlášky podle ustanovení § 22 zákona č. 441/2003 Sb., a to pro celý seznam výrobků a služeb nebo pro jeho část. Údaje o výsledku rozhodnutí (zamítnutí přihlášky, částečně zamítnutí přihlášky) jsou uvedeny za datem právní moci rozhodnutí pod INID kódem (583) s názvem "Datum právní moci rozhodnutí/výsledek rozhodnutí".

(210) **O-437364**

(540)



CHIRANA NOVA CZ

(583) 21.09.2010 / zamítnutí přihlášky

(210) **O-455067**

(540)

EPISODE

(583) 05.10.2010 / zamítnutí přihlášky

(210) **O-464375**

(540)

Na společné cestě

(583) 28.09.2010 / zamítnutí přihlášky

(210) **O-465891**

(540)



KVE INTERNET

(583) 28.09.2010 / částečné zamítnutí přihlášky

(210) **O-468461**

(540)

Czech Link

(583) 28.09.2010 / zamítnutí přihlášky

(210) **O-469598**

(540)

Rybářská bašta

(583) 30.09.2010 / zamítnutí přihlášky

(210) **O-469798**

(540)

PROMOLAVIČKY

(583) 01.10.2010 / zamítnutí přihlášky

(210) **O-470370**

(540)

Hair-fact

(583) 03.10.2010 / zamítnutí přihlášky

(210) **O-471067**

(540)

MATSUZAKI

(583) 29.09.2010 / zamítnutí přihlášky

(210) **O-471486**

(540)

Ultima ratio

(583) 28.09.2010 / zamítnutí přihlášky

(210) **O-474112**

(540)

Obchodní centrum Všebořice

(583) 27.09.2010 / zamítnutí přihlášky

(210) **O-474382**

(540)

Access Pharma

(583) 14.09.2010 / částečné zamítnutí přihlášky

(210) **O-474429**

(540)

**Nadační fond společenské
odpovědnosti**

(583) 21.09.2010 / zamítnutí přihlášky

(210) **O-475143**

(540)

zpravyonecem.cz

(583) 03.10.2010 / zamítnutí přihlášky

(210) **O-475165**

(540)



(583) 13.09.2010 / částečné zamítnutí přihlášky

(210) **O-475166**

(540)



(583) 13.09.2010 / částečné zamítnutí přihlášky

(210) **O-475664**

(540)



(583) 02.10.2010 / zamítnutí přihlášky

(210) **O-476098**

(540)

JAN BENDIG

(583) 21.09.2010 / zamítnutí přihlášky

Přehled zveřejněných přihlášek ochranných známek

Přihlášky ochranných známek, které byly na základě výsledků formálního a věcného průzkumu provedeného Úřadem shledány schopné zápisu do rejstříku ochranných známek, jsou obsaženy v této kapitole. Důležitou právní skutečností je, že zveřejněním přihlášky ochranné známky v této kapitole Věstníku (§ 23 zákona č. 441/2003 Sb.) začíná běžet zákonná tříměsíční lhůta pro podání námitek podle ustanovení § 25 zákona č. 441/2003 Sb.

Číselný přehled

O-449356, O-449357, O-461209, O-465819, O-465881, O-465891, O-468145, O-470029, O-470697, O-474750, O-474751, O-475062, O-475164, O-475165, O-475166, O-476078, O-476154, O-476391, O-476639, O-476836, O-476913, O-476917, O-476924, O-476925, O-476926, O-476933, O-476968, O-476973, O-476974, O-476978, O-476994, O-476999, O-477000, O-477211, O-477225, O-477234, O-477238, O-477240, O-477329, O-477438, O-477464, O-477510, O-477544, O-477615, O-477680, O-477709, O-477712, O-477722, O-477769, O-477770, O-477821, O-478083, O-478112, O-478267, O-478299, O-478300, O-478302, O-478329, O-478332, O-478333, O-478338, O-478339, O-478446, O-478557, O-478626, O-478628, O-478796, O-478797, O-478802, O-478804, O-478814, O-478897, O-478898, O-478899, O-478900, O-478901, O-478902, O-478903, O-478904, O-478905, O-478906, O-478907, O-478908, O-478909, O-478910, O-478911, O-478912, O-478919, O-479002, O-479019, O-479027, O-479028, O-479048, O-479053, O-479174, O-479175, O-479176, O-479344, O-479347, O-479352, O-479354, O-479355, O-479512, O-479732

Zveřejněné přihlášky ochranných známek

(210) **O-449356**

(220) 25.06.2007

(320) 25.06.2007

(511) 7, 9, 11, 14, 16, 17, 18, 24, 35

(540)



(510) (7) pračky klasické a automatické, myčky na nádobí, kuchyňské přístroje elektromechanické, zejména kuchyňské roboty, elektrické drtiče na potraviny, šlehače a mixery, elektrické nože, kráječe a multikráječe, elektrické odšťavňovače a lisy na ovoce, elektrické mlýnky na kávu, mlýnky na maso, vysavače a čističe koberců; (9) video systémy, video a data projektory, magnetofony, diktafony, gramofony, CD-přehrávače, HI-FI soupravy včetně komponent - reproduktory, mikrofony, sluchátka, měniče, zesilovače, mikro systémy, mini systémy, radiomagnetofony, auto rádia a auto reproduktory, záznamová media - audiokazety, videokazety, DVD nosiče, CD nosiče, DVD přehrávače, DVD rekordéry, MP3 přehrávače, přístroje pro záznam a reprodukci zvuku a obrazu, žehličky včetně napařovacích, kompaktní disky a floppy disky; (11) nízkowattové kompaktní žárovky; (14) zlato, předměty z drahých kovů a jejich slitin, klenoty, drahokamy, šperky, bižuterie; (16) fólie pro domácnost (obaly), papírové filtry do kávovarů a vysavačů; (17) filtry na bázi polymerových materiálů, zejména pak filtry pro kávovary, vysavače a odsavače par; (18) kožené a textilní brašny, pouzdra a kufříky na elektronická zařízení, zejména na mobilní telefony, notebooky a na fotografické přístroje; (24) textilní filtry, zejména pro vysavače a odsavače par; (35) prognózy hospodářské a ekonomické, elektronické obchodování přes Internet (objednávky, prodej) s výrobky ve třídách 1-34.

(730) **HP TRONIC Zlín, spol. s r.o.**, Prštné-Kútiky 637, Zlín, 76001, CZ

(740) Ing. Jarmila Javoříková, U Sokolovny 121, Zlín - Prštné, 76001

(210) **O-449357**

(220) 25.06.2007

(320) 25.06.2007

(511) 7, 9, 11, 14, 16, 17, 18, 24, 35

(540)

HP TRONIC

(510) (7) pračky klasické a automatické, myčky na nádobí, kuchyňské přístroje elektromechanické, zejména kuchyňské roboty, elektrické drtiče na potraviny, šlehače a mixery, elektrické nože, kráječe a multikráječe, elektrické odšťavňovače a lisy na ovoce, elektrické mlýnky na kávu, mlýnky na maso, vysavače a čističe koberců; (9) video systémy, video a data projektory, magnetofony, diktafony, gramofony, CD-přehrávače, HI-FI soupravy včetně komponent - reproduktory, mikrofony, sluchátka, měniče, zesilovače, mikro systémy, mini systémy, radiomagnetofony, auto rádia a auto reproduktory, záznamová media - audiokazety, videokazety, DVD nosiče, CD nosiče, DVD přehrávače, DVD rekordéry, MP3 přehrávače, přístroje pro záznam a reprodukci zvuku a obrazu, žehličky včetně napařovacích, kompaktní disky a floppy disky; (11) nízkowattové kompaktní žárovky; (14) zlato, předměty z drahých kovů a jejich slitin, klenoty, drahokamy, šperky, bižuterie; (16) fólie pro domácnost (obaly), papírové filtry do kávovarů a vysavačů; (17) filtry na bázi polymerových materiálů, zejména pak filtry pro kávovary, vysavače a odsavače par; (18) kožené a textilní brašny, pouzdra a kufříky na elektronická zařízení, zejména na mobilní telefony, notebooky a na fotografické přístroje; (24) textilní filtry, zejména pro vysavače a odsavače par; (35) prognózy hospodářské a ekonomické, elektronické obchodování přes Internet (objednávky, prodej) s výrobky ve třídách 1-34.

(730) **HP TRONIC Zlín, spol. s r.o.**, Prštné-Kútiky 637, Zlín, 76001, CZ

(740) Ing. Jarmila Javoříková, U Sokolovny 121, Zlín - Prštné, 76001

(210) **O-461209**

(220) 31.07.2008

(320) 31.07.2008

(511) 16, 35, 38, 41

(540)



(510) (16) tiskoviny všeho druhu, noviny, časopisy, periodika, knihy, vše nezahrnující ekonomiku, korporátní finance, finanční management a oceňování podniku; (35) inzertní činnost, reklamní činnost; (38) přenos zpráv prostřednictvím počítačů, počítačových, datových a telekomunikačních sítí (zejména prostřednictvím Internetu), šíření obsahu tištěných a elektronických periodik prostřednictvím Internetu; (41) výchovná, vzdělávací a zábavná činnost, sportovní a kulturní aktivity, organizování vzdělávacích a zábavných soutěží, vše nezahrnující ekonomiku, korporátní finance, finanční management a oceňování podniku, vydavatelská činnost, rozmnožování a nahrávání zvukových a zvukově-obrazových záznamů.

(730) **RINGIER ČR a.s.**, Komunardů 1584/42, Praha 7, 17000, CZ

(210) **O-465819**

(220) 13.02.2009

(320) 13.02.2009

(511) 35

(540)



(510) (35) vydávání reklamních a propagačních publikací, letáků, zprostředkování reklamy.

(730) **Klub personalistů ČR, o.s.**, Jankovcova 13, Praha 7, 17000, CZ

(210) **O-465881**

(220) 17.02.2009

(320) 17.02.2009

(511) 30, 41, 44

(540)

KELT

(510) (30) potravinové doplňky rostlinného původu v rámci této třídy; (41) výchova, vzdělávání, zábava a kulturní aktivity; (44) léčebná, hygienická a kosmetická péče.

(730) **Ing. Tomáš Sychra**, Kolínská 3, Praha 3, 13000, CZ

(210) **O-465891**

(220) 17.02.2009

(320) 17.02.2009

(511) 9

(540)



(510) (9) počítačový software nahraný nebo ze vzdálené počítačové sítě, software pro správu a využití dat, počítačový software stažitelný z Internetu, řídicí software pro elektrické a elektronické zařízení, software na nosičích, počítače včetně jejich částí a příslušenství, hardware výpočetní techniky nebo komunikační nebo informační techniky, elektronické databáze a databázové produkty, nosiče dat v elektronické podobě, výrobky výpočetní techniky, zařízení a přístroje pro datovou komunikaci, elektronické sítě a systémy pro přenos dat.

(590) Barevná

(730) KVE s.r.o., 17. listopadu 237, Pardubice, 53002, CZ

(740) HALAXOVÁ & HALAXOVÁ, TETRAPAT, RNDr. Zdeňka Halaxová, Dukelská 891/4, Olomouc, 77200

(210) O-468145

(220) 22.05.2009

(320) 22.05.2009

(511) 35, 41

(540) Černokostecké keramické trhy

(510) (35) pořádání veletrhů pro obchodní a reklamní účely, organizování výstav (komerčních nebo reklamních), výstavy komerční a reklamní; (41) organizování kulturních nebo vzdělávacích výstav, organizování soutěží (vzdělávacích nebo zábavných), zábava, pobavení.

(730) Město Kostelec nad Černými lesy, Náměstí Smiřických 53, Kostelec nad Černými lesy, 28163, CZ

(740) Mgr. Pavel Drumev, advokát, Palackého 15/715, Praha 1, 11000

(210) O-470029

(220) 18.08.2009

(320) 18.08.2009

(511) 41

(540)



(510) (41) zvířata (cvičení -), drezúra zvířat, estrády (služby v oblasti -), dekorace (pronájem), pronájem dekorací, filmová tvorba, divadelní představení, představení (výroba divadelních nebo jiných), divadelní dekorace (pronájem -), agentury (umělecké, módní), informace o možnostech rozptýlení, informace o možnostech zábavy, organizování kulturních nebo vzdělávacích výstav, živé představení, živé vystoupení (organizování), organizování a vedení seminářů, školení (pořádání a řízení), organizování představení (manažerské služby), psaní scénářů, fotografování, psaní textů (jiných než reklamních).

(730) Pelíšek Jaroslav, Krňany 11, Netvořice, 25744, CZ

(210) O-470697

(220) 10.09.2009

(320) 10.09.2009

(511) 29, 30, 32, 40

(540)

COMBO

(510) (29) sójové boby konzervované jako potrava, sójové mléko, sójové a bílkovinné výrobky, nápoje a přípravky na bázi sóji, náhražky mléka a smetany na bázi sóji; (30) kokosové tyčinky, sójové cukrovinky, sójové řezy, sójové tyčinky, sójová mouka, výrobky na bázi sušené bramborové kaše, pšeničné mouky, nativních a modifikovaných škrobů jako bramborové těsto v

prášku, bramborová kaše v prášku, bramborové drtě, bramborové krokety v prášku, bramborové noky v prášku, sojové energetické tyčinky a sojové potraviny pro dodání energie nebo pro posílení organismu nebo pro sportovce v rámci této třídy, dia výrobky shora uvedených druhů; (32) piva všeho druhu; (40) zakázková výroba čokoládových a nečokoládových cukrovinek, cukrářství.

(730) ČOKO KLASIK družstvo, Náměstí 17. listopadu 2061, Česká Třebová, 50602, CZ

(740) Ing. Milan Škoda, Nahořanská 308, Nové Město nad Metují, 54901

(210) O-474750

(220) 02.03.2010

(320) 02.03.2010

(511) 5, 29, 30, 35, 39

(540)

TERCON

(510) (5) farmaceutické výrobky, a to výrobky a potraviny pro zvláštní výživu pro lékařské účely, léčiva, rostlinné doplňky výživy pro léčebné účely, vitamíny, minerální látky a stopové prvky z bylin, vitamínové doplňky, minerální doplňky; (29) potravinové doplňky a doplňky stravy v rámci této třídy (a to doplňky výživové, bylinné, dietní a potravinové doplňky, obsahující enzymy); (30) potravinové doplňky a doplňky stravy v rámci této třídy (a to výživové doplňky a potraviny pro zvláštní výživu, obsahující látky rostlinného původu, dietní doplňky, potravinové doplňky obsahující enzymy, doplňky výživy), vše náležející do této třídy; (35) zprostředkování prodeje výrobků, uvedených ve třídě 5; (39) balení a expedice uvedených výrobků třídy 5.

(730) TERCON s.r.o., Sudoměřská 901/24, Praha 3, 13000, CZ

(210) O-474751

(220) 02.03.2010

(320) 02.03.2010

(511) 5, 29, 30, 35, 39

(540)

TERAXIN

(510) (5) farmaceutické výrobky, a to výrobky a potraviny pro zvláštní výživu pro lékařské účely, léčiva, rostlinné doplňky výživy pro léčebné účely, vitamíny, minerální látky a stopové prvky z bylin, vitamínové doplňky, minerální doplňky; (29) potravinové doplňky a doplňky stravy v rámci této třídy (a to doplňky výživové, bylinné, dietní a potravinové doplňky, obsahující enzymy); (30) potravinové doplňky a doplňky stravy v rámci této třídy (a to výživové doplňky a potraviny pro zvláštní výživu obsahující látky rostlinného původu, dietní doplňky, potravinové doplňky obsahující enzymy, doplňky výživy), vše náležející do této třídy; (35) zprostředkování prodeje výrobků, uvedených ve třídě 5; (39) balení a expedice uvedených výrobků třídy 5.

(730) TERCON s.r.o., Sudoměřská 901/24, Praha 3, 13000, CZ

(210) O-475062

(220) 11.03.2010

(320) 11.03.2010

(511) 32

(540)

OTAVSKÝ ZLAŤÁK

(510) (32) pivo a nealkoholické nápoje.

(730) Měšťanský pivovar Strakonice, a.s., Podskalská 324, Strakonice, 38601, CZ

(740) KUDRLIČKA a SEDLÁK, advokátní, patentová a známková kancelář, Ing. Jiří Sedlák, Husova 5, České Budějovice, 37001

(210) O-475164

(220) 16.03.2010

(320) 16.03.2010

(511) 3, 14, 26, 43

(540)



- (510) (3) kosmetika, parfémy; (14) klenoty; (26) galanterie textilní pro vyšívání, galanterie textilní vyjma vláken a přízi; (43) restaurace, bary, kavárny, hotely, hotelové služby.
(730) **Kapanci Oguzhan**, Vyšebrodská 864, Praha 4, 14000, CZ
(740) JUDr., PhDr. Oldřich Choděra, Jugoslávská 12, Praha, 12000

(210) **O-475165**

(220) 16.03.2010
(320) 16.03.2010
(511) 3, 14, 26, 43
(540)



- (510) (3) kosmetika, parfémy; (14) klenoty; (26) galanterie textilní pro vyšívání, galanterie textilní vyjma vláken a přízi; (43) restaurace, bary, kavárny, hotely, hotelové služby.
(730) **Kapanci Oguzhan**, Vyšebrodská 864, Praha 4, 14000, CZ
(740) JUDr., PhDr. Oldřich Choděra, Jugoslávská 12, Praha, 12000

(210) **O-475166**

(220) 16.03.2010
(320) 16.03.2010
(511) 3, 14, 26, 43
(540)



- (510) (3) kosmetika, parfémy; (14) klenoty; (26) galanterie textilní pro vyšívání, galanterie textilní vyjma vláken a přízi; (43) restaurace, bary, kavárny, hotely, hotelové služby.
(730) **Kapanci Oguzhan**, Vyšebrodská 864, Praha 4, 14000, CZ
(740) JUDr., PhDr. Oldřich Choděra, Jugoslávská 12, Praha, 12000

(210) **O-476078**

(220) 21.04.2010
(320) 21.04.2010
(511) 35, 39
(540)

EXPRES VAN s.r.o.

- (510) (35) zprostředkovatelská činnost v oblasti obchodu týkající se služeb uvedených ve třídě 39; (39) zasilatelství, skladování zboží a manipulace s nákladem, zprostředkovatelské služby v dopravě.
(730) **EXPRES VAN s.r.o.**, Na Moráni 1957/5, Praha 2 - Nové Město, 12800, CZ
(740) **KOREJZOVÁ & SPOL., v.o.s.**, JUDr. Petra Korejzová, advokátka, Korunní 810/104 E, Praha 10, 10100

(210) **O-476154**

(220) 23.04.2010
(320) 23.04.2010
(511) 35, 36, 37, 39

(540)



- (510) (35) zprostředkovatelská a obstaravatelská činnost v oblasti obchodu se stavebními materiály všeho druhu, se zahradními stavbami, ploty, brankami a zahradními doplňky všeho druhu, s osivem, rostlinami, květinami, dřevinami, stromy a keři, s bazény a bazénovým příslušenstvím, hadicemi a zavlažovací všeho druhu, reklama, propagace, inzerce a poskytování obchodních informací prostřednictvím všech druhů médií, marketing, provozování internetového obchodu s výše uvedeným zbožím; (36) činnost realitní kanceláře, pronájem bytových a nebytových prostor, jejich koupě a prodej, zprostředkovatelská a obstaravatelská činnost v této oblasti, správa nemovitostí, zprostředkovatelská a obstaravatelská činnost v oblasti koupě a prodeje garáží, skladovacích prostor a ploch, parkovacích a odstavných ploch; (37) provádění staveb všeho druhu včetně jejich změn, udržovacích prací na nich a jejich odstraňování, údržba nemovitostí, truhlářství a podlahářství, zprostředkovatelská, poradenská a obstaravatelská činnost v uvedených oblastech; (39) zprostředkovatelská a obstaravatelská činnost v oblasti pronájmu garáží, skladovacích prostor a ploch, parkovacích a odstavných ploch.
(590) Barevná
(730) **Libovický reality s.r.o.**, Okružní 1104, Unhošť, 27351, CZ
(740) Ing. Michal Jupa, patentový zástupce, Na Baních 1385, Praha 5 - Zbraslav, 15600

(210) **O-476391**

(220) 04.05.2010
(320) 04.05.2010
(511) 29
(540)



- (510) (29) sterilovaná jednodruhová zelenina, sterilované zeleninové saláty a směsi, kompoty, hotová jídla, paštiky.
(730) **Ing. Pavel Tomáš PT-SERVIS**, Kpt. Stránského 959/39, Praha 9, 19800, CZ
(740) Ing. Petr Soukup, Videňská 8, Olomouc, 77200

(210) **O-476639**

(220) 13.05.2010
(320) 13.05.2010
(511) 16, 35, 41
(540)

vajíčkovník

- (510) (16) tiskárenské výrobky, papírenské zboží; (35) propagační činnost, reklama; (41) výchova, vzdělávání, zábava.
(730) **Dr. Milan Maršálek, CSc.**, Dolní Řasnice 29, Frýdlant v Čechách, 46401, CZ

(210) **O-476836**

(220) 20.05.2010
(320) 20.05.2010
(511) 1, 21, 44

(540)



- (510) (1) průmyslová hnojiva a chemické výrobky spadající do této třídy, dusíkaté vápno, fosfáty, superfosfáty (hnojiva), kyanamid vápenatý, chemikálie pro průmysl, chemikálie pro lesnictví kromě fungicidů, herbicidů, insekticidů a přípravků pro hubení parazitů, chemikálie pro vědecké účely, zemina pro pěstování, chemické přípravky pro zkvalitnění půdy, přípravky na regulaci růstu rostlin, rašelina, zemědělská hnojiva, zahradnické chemikálie, preventivní ochranné chemické přípravky pro révu vinnou, řasy mořské (hnojivo), mořidla na ochranu semen, acetat celulózy, acetylen tetrachlorid, acetylen, agar, agar, aldehydy, alkaloidy, alkalická jodidy pro průmyslové účely, amoniak pro průmyslové účely, amonné soli, antimon, antistatické přípravky s výjimkou přípravků pro domácnost, arabská guma pro průmyslové účely, argon, arsen, arsenové kyseliny, astat, bakteriologické přípravky pro octové kvašení, chemické přípravky pro výrobu barev, odbarvovací přípravky po bělicí účely, bramborová moučka pro průmyslové účely, brom pro chemické účely, cementační látky pro metalurgii, činidla chemická s výjimkou činidel pro lékařské a zvěrolékařské účely, chemické přípravky pro čištění olejů, defolianty, dehydratační prostředky pro průmyslové účely, chemické přípravky pro dekarbonizaci motorů, destilovaná voda, diagnostické preparáty mimo preparátů pro lékařské a veterinární účely, disperzní látky z plastů, dolomit pro průmyslové účely, draselná voda, draslík, dřevný líh, dusičnan bizmutový pro chemické účely, dusičnan stříbrný, dusičnan uranu, chemické přípravky pro použití při výrobě vína, enzymy a enzymatické přípravky pro průmyslové účely, estery, étery, farmaceutické konzervační přísady, fenol pro průmyslové účely, kvasinky pro chemické účely, filtrační materiály chemické přípravky, fluor, formaldehyd pro chemické účely, fungicidy (chemické přísady do), grafit pro průmyslové účely, hydrogenuhličitan sodný, chemické přípravky pro výrobu slitin kovů, chlor, chlorečnany, chloristany, jod, jodid hlinitý, kafr pro průmyslové účely, karbid vápenatý, karbonyl pro ochranu rostlin, kasein pro průmyslové účely, kompost, konzervační přísady do farmaceutických přípravků, křemík, křemičitan hlinitý, květináče rašelinové pro zahradnické účely (sadbobače), přípravky na ochranu květin v rámci této třídy, kyanidy, kyseliny, ledek, lepidla pro průmyslové účely, mikroorganismy (kultury) jiné než pro lékařské zvěrolékařské účely, moučky pro průmyslové účely, nemrzoucí látky (chemikálie), obilniny (vedlejší produkty při zpracování obilnin) pro průmyslové účely, hormony pro urychlení dozrávání ovoce, oxid antimonitý, oxid manganitý, oxid dusný, chemické přípravky pro prevenci (plísňe, padlí), chemické látky na konzervování potravin, povrchové rašelinové pro zahradnické účely, pryskyřice epoxidové (surovina), pryskyřice akrylové v surovém stavu, pryskyřice syntetické (surovina), umělé v surovém stavu, přísady chemické do insekticidů, saze uhelné pro průmysl nebo zemědělské účely, sira, síran barnatý, soli amonné, soli pro průmyslové účely, trísloviny, uhlík, uhličitany, uhlohydráty, chemické přípravky pro čištění vody, vulkanizační přípravky, vzácné zeminy, mořidla, lesk na rostliny; (21) nádoby (spadající do této třídy, kromě nádob z drahých kovů), křemenné sklo (polotovary), výrobky z křišťálového skla, opalové sklo, sklo emailové, sklo malované, sklo obsahující jenné elektrické vodiče, sklo opalinové, sklo práškové na dekoraci, sklo smaltované, sklo surové nebo jako polotovary, s výjimkou stavebního skla, sklo tabulové (surovina), porcelánové a kameninové, a to suvenýry a miniatury v rámci této třídy, sklenice, číše, skleničky, jídelní, kávové a čajové servisy, mísy, tácy, talíře, talířky, džbánky, džbány, vázy, vázičky, lahve, sklo surové nebo polozpracované jako upomínkové předměty, lahvičky, dárkové předměty ze skla a keramiky, upomínkové předměty a výrobky ze skla, porcelánu, kameniny a plastických hmot, které nejsou zahrnuty v jiných třídách včetně keramických miniatur, a další umělecké a upomínkové předměty v rámci této třídy, náčiní a nádoby pro domácnost nebo kuchyň, toaletní

kufříky (neceséry), talíře, sklenice na pití, rohy na pití, poháry, porcelán, otvíráky na láhve, vybavení koupelen, a to jmenovitě držáky mýdla, misky na mýdlo, nádoby na mýdlo, držáky na zubní kartáčky, věšáky na ručníky, držáky poliček, police, držáky sklenic, kulaté věšáky na ručníky, vanová madla, držáky ručniců, háčky na ručníky, držáky na papírové role, vše v rámci této třídy, soupravy kartáčů, skládající se z čistící štetky a stojanu pro ní, koše na ručníky pro hosty, obalové sklo, láhve, hřebeny a mycí houby, kartáče, hrnečky, nádoby na pití, čajové konvice neelektrické nikoliv z drahých kovů, schránky na pečivo, soupravy kuchyňského nádobí, kuchyňské hrnce, kotlíky, soupravy kořenek, solničky, slánky, pepřenky, mlýnky na pepř (ruční), kalíšky na vejce, lžice na obuv, lžice na míchání (kuchyňské náčiní), květináče, krabice na jídlo, stojánky na jídelní lžíčky, pokladničky na peníze (s výjimkou kovových); (44) letecké a povrchové rozmetávání hnojiva jiných zemědělských chemických látek, hnojení, ničení plevelu, ničení škůdců v zemědělství, služby veterinářské a zemědělské, chov zvířat, upravování (česání) zvířat, léčení stromů, péče o čistotu zvířat, pronájem zemědělských strojů a zařízení, rostlinné školky, údržba trávníků, zhotovování věnců, zahradnické práce, zahradnické služby, péče o čistotu zvířat chovaných v domácnosti, zemědělské, zahradnické a lesnické služby, vše v rámci této třídy.

- (730) FORESTINA s.r.o., Tovární 9, Střelské Hoštice, 38715, CZ
(740) DANĚK & PARTNERS Advokátní a patentová kancelář, Ing. Dr. Vilém Daněk, Vinohradská 45, Praha 2, 12000

- (210) O-476913
(220) 24.05.2010
(320) 24.05.2010
(511) 9, 16, 28
(540)



- (510) (9) přístroje a nástroje vědecké, námořní, geodetické, fotografické, filmové, optické, přístroje pro vážení, měření, signalizaci, kontrolu (inspekci), záchranu a přístroje pro vyučování, přístroje a nástroje pro vedení, přepínání, přeměnu, akumulaci, regulaci nebo řízení elektrického proudu, přístroje pro záznam, převod, reprodukci zvuku nebo obrazu, magnetické nosiče zvukových záznamů, kompaktní disky, gramofonové desky, automatické distributory a mechanismy pro přístroje a mince, zapisovací pokladny, počítačové stroje, přístroje pro zpracování informací a počítače, hasicí přístroje, počítačový software; (16) papír, lepenka a výrobky z těchto materiálů, které nejsou zařazeny do jiných tříd, tiskařské výrobky, potřeby pro knižní vazby, fotografie, papírenské zboží, lepidla pro papírenství nebo domácnost, materiál pro umělce, štetce, psací stroje a kancelářské potřeby (vyjímaje nábytek), učební a vyučovací pomůcky s výjimkou přístrojů, plastické obaly (nezařazené do jiných tříd), tiskařské typy, štočky; (28) hry, hračky, zejména figurky (hračky), postavičky (hračky), autička na hraní, automobilové modely zmenšené, boby, bublíkůk (hračka), draci létající, houpačky, hra v kostky, hra v kuželky, hra v šachy, hrací karty, hrací koule, hrací kuličky, hrací žetony, hračky pohyblivé, hráčské pálky (sportovní náčiní), hry společenské, hry stolní, hry jiné než upravené pro použití s externí obrazovkou nebo monitorem, kanadské žertíky (atrapy), koloběžky, kostky hrací, kouzelnické potřeby, kuželky, loutky, maňásci (prstová loutka), masky divadelní, masky karnavalové, medvídci plyšová, míče na hraní, míčky na hraní, panenky, domečky pro panenky, postýlky pro panenky, šatičky pro panenky, pokojíčky pro panenky, pistole a pistolky (hračky), pistolky vzduchové (hračky), puzzles, rádiem řízená autička na hraní, sánky (sportovní potřeby), síť (sportovní potřeby), skateboardy, skluzavky (hry), stavebnice (hračky), stavebnicové kostky, šipky (hra), talíře létající (hračky).
- (730) EP LINE, SE, Kodaňská 46, Praha 10, 10100, CZ

(210) **O-476917**
(220) 25.05.2010
(320) 25.05.2010
(511) 39, 41, 43
(540)



(510) (39) služby dopravců, osobní doprava automobilová, autobusová, letecká, lodní a trajekty, pronájem autokaru, organizování zájezdu, výletu, exkurzí a turistických prohlídek, rezervace jízdenek, místenek a zájezdů, poskytování dopravních informací, doprovod turistů; (41) organizování a vedení seminářů, konferencí, kongresů a sympozií, organizování společenských, zábavních, kulturních a sportovních akcí včetně sportovních soutěží a měření sportovních výkonů, provozování a pronájem sportovních zařízení včetně sportovních kempů, provozování sportovních rekreačních zařízení, předprodej vstupenek na sportovní akce, výchovně zábavné klubové služby, podávání informací o sportovních akcích a o možnostech rekreace, elektronické publikování (DTP); (43) poskytování a rezervace dočasných ubytování v hotelech, penzionech, kempech a prázdninových táborech, poskytování stravování v těchto zařízeních.

(730) **Ondrová Ivana Mgr.**, Ohrádky 1./92, Lukoveček, 76316, CZ
(740) Ing. Libor Markes, Grohova 54, Brno, 60200

(210) **O-476924**
(220) 25.05.2010
(320) 25.05.2010
(511) 4, 35, 39
(540)

OR PLUS

(510) (4) oleje, mazadla pro průmysl, paliva; (35) zprostředkování prodeje s následujícími výrobky: barvy, nátěry a laky pro průmysl, řemesla a umění, průmyslové oleje, tuky, mazadla, paliva, kovové stavební materiály, kovové potřeby zámečnické a klempířské, stavební materiály nekovové, náčiní a nádoby pro domácnost, výrobky ke krytí nebo obložení podlah a stěn; (39) doprava, balení a skladování zboží.

(730) **OR PLUS s.r.o.**, Karlovarská 368, Jeneč, 25261, CZ
(740) Ladislav Winter, Květinová 19, Praha 3, 13000

(210) **O-476925**
(220) 25.05.2010
(320) 25.05.2010
(511) 4, 35, 39
(540)



(510) (4) oleje, mazadla pro průmysl, paliva; (35) zprostředkování prodeje s následujícími výrobky: barvy, nátěry a laky pro průmysl, řemesla a umění, průmyslové oleje, tuky, mazadla, paliva, kovové stavební materiály, kovové potřeby zámečnické a klempířské, stavební materiály nekovové, náčiní a nádoby pro domácnost, výrobky ke krytí nebo obložení podlah a stěn; (39) doprava, balení a skladování zboží.

(590) Barevná
(730) **OR PLUS s.r.o.**, Karlovarská 368, Jeneč, 25261, CZ
(740) Ladislav Winter, Květinová 19, Praha 3, 13000

(210) **O-476926**
(220) 25.05.2010

(320) 25.05.2010
(511) 4, 35, 39
(540)



(510) (4) oleje, mazadla pro průmysl, paliva; (35) zprostředkování prodeje s následujícími výrobky: barvy, nátěry a laky pro průmysl, řemesla a umění, průmyslové oleje, tuky, mazadla, paliva, kovové stavební materiály, kovové potřeby zámečnické a klempířské, stavební materiály nekovové, náčiní a nádoby pro domácnost, výrobky ke krytí nebo obložení podlah a stěn; (39) doprava, balení a skladování zboží.

(730) **OR PLUS s.r.o.**, Karlovarská 368, Jeneč, 25261, CZ
(740) Ladislav Winter, Květinová 19, Praha 3, 13000

(210) **O-476933**
(220) 25.05.2010
(320) 25.05.2010
(511) 5, 35, 42
(540)

BIOTUSSIL

(510) (5) farmaceutické výrobky a přípravky, fytofarmaka; (35) poradenská činnost v oblasti obchodu v oboru farmacie; (42) vývoj a výzkum nových výrobků v oboru farmacie.

(730) **Biomedica, spol. s r.o.**, Pekařská 8, Praha 5, 15500, CZ
(740) Loskotová & partneři, patentová a známková kancelář, Ing. Jarmila Loskotová, K Závětinám 727, Praha 5, 15500

(210) **O-476968**
(220) 27.05.2010
(320) 27.05.2010
(511) 16, 35, 39, 41, 43
(540)

AMIGAS

(510) (16) papír, lepenka a výrobky z těchto materiálů, které nejsou zařazeny do jiných tříd, tiskárenské výrobky, potřeby pro knižní vazby, fotografie, papírenské zboží, materiál pro umělce, psací stroje a kancelářské potřeby (vyjímaje nábytek), učební a vyučovací pomůcky s výjimkou přístrojů, plastické obaly (nezařazené do jiných tříd); (35) propagační činnost, reklama, pomoc při řízení obchodní činnosti, obchodní administrativa, kancelářské práce; (39) doprava, balení a skladování zboží, organizování cest; (41) výchova, vzdělávání, zábava, sportovní a kulturní aktivity; (43) služby zajišťující stravování a nápoje, dočasné ubytování.

(730) **Vasková Monika Bc.**, Náměstí SNP 1111/2, Brno, 61300, CZ

(210) **O-476973**
(220) 27.05.2010
(320) 27.05.2010
(511) 41
(540)

Duhovka

(510) (41) dálkové studium, dětské jesle a školky, elektronické publikování, informace o možnostech zábavy, informace o možnostech výchovy a vzdělání, internátní školy, klubové služby, konference, organizování představení, organizování soutěží, pomoc při výběru povolání, poradenství pro volbu povolání, prázdninové tábory, provozování sportovních zařízení, organizování kulturních nebo vzdělávacích výstav, organizování představení, školení, vyučování, školství, tělesná výchova, vyučování, vzdělávání, výuka, vzdělávací informace, zábava, zkoušení, přezkoušení, organizování a vedení seminářů a konferencí.

(730) **Mateřská škola Duhovka, s.r.o.**, Kozlovská 9, Praha 6, 16000, CZ
(740) JUDr. Olga Erhartová, Nad Petruskou 63/1, Praha 2, 12000

(210) **O-476974**

(220) 27.05.2010
(320) 27.05.2010
(511) 7, 8, 11, 20, 21, 37
(540)

Gastroart

- (510) (7) elektrické kuchyňské přístroje v rámci této třídy jako roboty, mixery, hnětače těsta, elektrické mlýnky, míchačky potravin; (8) přístroje, kuchyňské nože; (11) vybavení gastronomických provozů a kuchyní veřejného stravování, sloužící k tepelné úpravě a uchování potravin, zařízení pro přípravu teplých a studených pokrmů (sporáky, pánve, kotle, grily, fritézy), zařízení pro chlazení (ledničky, mrazicí skříně, mrazicí boxy, mrazáky), kuchyňská odsávací zařízení, mycí dřezy, ohřevné stoly, výdejní stoly ohřevné, ohřevné vitríny, chladicí boxy, chladicí stoly a vitríny, mrazicí boxy a skříně, myčky nádobí; (20) zařízení pro vybavení obchodů a restaurací v rámci této třídy, pracovní stoly, nerezové stoly, regály, výdejní stoly, kovový nábytek do kuchyně (stoly, skřínky, regály, výdejní stoly, vozíky, vitríny, zásobníky na pečivo, pojízdné stojany), servírovací stoly pojízdné, pojízdné zásobníky na gastronádoby, příborníky, stojany na odkapávání nádobí, to vše vyrobené z plastických hmot; (21) kuchyňské nádobí a náčiní v rámci této třídy jako pánve, hrnce, pekáče, vafečky, naběračky, míchací lžice, šlehací metličky, sběračky; (37) instalace, montáž a údržba vybavení gastronomických provozů, zejména technického vybavení uvedeného ve třídách č. 7, 11 a 20.
- (730) **GASTROART CZ, spol. s r.o.**, Nad vodovodem 841/18, Praha 10, 10100, CZ
- (740) JUDr. Lukáš Jansa, Sokola Tůmy 743/16, Ostrava - Mariánské Hory, 70900

(320) 27.05.2010
(511) 14, 16, 21, 25, 30, 32, 33, 35, 39, 41, 43
(540)

STARÉ HRADY
hrad a zámek

- (510) (14) bižuterie, mince, vzácné kovy a jejich slitiny, šperky; (16) výrobky z papíru, mapy, fotografie, pohledy, kalendáře, tiskárenské výrobky, letáky, propagační tiskoviny, kalendáře; (21) sklo, porcelán a majolika neobsažené v jiných třídách, nádobí; (25) oděvy, trička, čepice; (30) pečivo, koření, káva, kakao, čaj, med, cukrovinky, zmrzliny; (32) nealkoholické nápoje, pivo; (33) alkoholické nápoje; (35) reklamní, inzertní a propagační činnost, zprostředkování obchodní činnosti s výrobky uvedenými výše ve tř. 14, 16, 21, 25, 30, 32 a 33, organizování výstav pro komerční účely; (39) organizování cest a turistiky, doprava; (41) výchovné, zábavní, sportovní a kulturní aktivity, výstavní činnost pro kulturní a vzdělávací účely, průvodcovské služby, organizování výstav pro kulturní účely; (43) ubytovací služby (noclehy).
- (730) **TARBON, spol. s r.o.**, Palackého 741, Dvůr Králové nad Labem, 54401, CZ
- (740) PROPATENT, Ing. Vlasta Sedláčková, Ke Kateřinkám 1393, Praha 4, 14900

(210) **O-477000**
(220) 27.05.2010
(320) 27.05.2010
(511) 9, 16, 35, 38, 41
(540)

(210) **O-476978**
(220) 27.05.2010
(320) 27.05.2010
(511) 41
(540)

Baby Bio

- (510) (41) filmové projekce, filmy - půjčování, pronájem kinematografických filmů.
- (730) **Pro-OKO, o.s.**, Františka Křížka 15, Praha 7, 17000, CZ

(210) **O-476994**
(220) 27.05.2010
(320) 27.05.2010
(511) 9, 16, 35, 41
(540)

**EDICE
OLIVOVNÍKY**

- (510) (9) nosiče informací v rozsahu řídy 9, elektronické publikace, magnetické nosiče zvukových záznamů, gramofonové desky; (16) nosiče informací v rozsahu třídy 16, tiskoviny všeho druhu - periodické a neperiodické publikace; (35) propagační činnost, reklama; (41) vydavatelská činnost a služby, organizování a vedení konferencí, organizování a vedení kongresů, organizování a vedení seminářů, organizování a vedení sympozií, organizování kulturních nebo vzdělávacích výstav.
- (730) **Galén, spol. s r.o.**, Na Bělidle 34/252, Praha 5, 15000, CZ
- (740) JUDr. Helena Chaloupková, Kladská 5/1489, Praha 2 - Vinohrady, 12000

(210) **O-476999**
(220) 27.05.2010

tina Já & rodina

- (510) (9) informace, data a databáze na elektronických, magnetických a optických nosičích všeho druhu a v elektronických, datových, informačních a telekomunikačních sítích všeho druhu, multimediální aplikace, zejména elektronické informační katalogy, časopisy a periodika, knihy v elektronické podobě, nahrané zvukové a zvukově-obrazové a obrazové záznamy, včetně software na CD a DVD discích a magnetických nosičích, software pro počítače; (16) tiskoviny všeho druhu, zejména periodické a neperiodické publikace na papírových nosičích, např. časopisy, noviny, knihy, prospekty, plakáty, data a databáze na papírových nosičích, kalendáře, fotografie, pohlednice, plakáty, samolepky, knihařské výrobky, informační a propagační výrobky z papíru, včetně dekorativních předmětů z papíru, obalový materiál z papíru a balicí fólie z plastu, papírové a plastové sáčky a tašky, kancelářské potřeby (vyjma nábytku); (35) zprostředkovatelské služby v oblasti obchodu s reklamou a pomoc při řízení obchodní činnosti, zprostředkování obchodních kontaktů v oblasti výrobků tříd 9, 16 a služeb tříd 35, 38, a 41, reklamní a propagační činnost, poskytování obchodních informačních produktů, např. multimediálních informací pro reklamní a obchodní účely, včetně jejich vyhledávání, inzertní a propagační činnost, včetně on-line inzerce a prezentace uživatelů v počítačové síti Internet, obchodní využití sítě Internet v oblasti vyhledávacích služeb v oblasti obchodu s reklamou a e-businessu, vydávání reklamních a/nebo náborových textů, propagačních a inzertních tiskovin, rozšiřování reklamních a/nebo inzertních materiálů, obchodní průzkum a analýza trhu, marketing, organizace reklamních a obchodních předváděcích akcí výrobků a služeb, včetně obchodních výstav a jejich doprovodných akcí, např. komerčních módních přehlídek, distribuce zboží a tiskovin k reklamním účelům, obchodní zastoupení tuzemských a zahraničních firem, obchodní a

podnikatelský informační servis, obchodní poradenské a konzultační služby; (38) šíření elektronických informací, zpráv textových, zvukových a zvukově-obrazových, např. elektronických časopisů, knih a děl prostřednictvím počítačové sítě Internet a satelitů, výměna elektronických zpráv a informací, služby zabezpečující audiovizuální komunikaci prostřednictvím informačních a telekomunikačních sítí, např. počítačové sítě Internet a satelitů, šíření audiovizuálních děl, zpráva informací, anket a soutěží, odborná informační a poradenská činnost v daných oborech, televizní vysílání; (41) nakladatelství a vydavatelství periodických a neperiodických publikací, zejména společenských, zábavních, vzdělávacích a odborných časopisů, a to tištěných na papírových nosičích i v elektronické podobě, včetně textových, zvukových a zvukově-obrazových zpráv a informací na elektronických, magnetických a optických nosičích všeho druhu, ediční a publikační činnost, včetně nahrávání zvukových a zvukově-obrazových nosičů a pořadů pro rozhlasové a televizní vysílání, půjčování publikací a nahraných zvukových a zvukově-obrazových nosičů, produkční a agenturní činnost v oblasti zábavy, vzdělávání, kultury a sportu, včetně pořádání zábavních a vzdělávacích soutěží a akcí, hobby-soutěží, zájmových klubů, setkání a přednášek, včetně akcí na podporu zdravého životního stylu a společenského uplatnění a aktivity zájmových skupin, kulturních a/nebo vzdělávacích výstav, informační, konzultační, poradenské a obstaravatelské služby v oboru nakladatelské a vydavatelské činnosti, produkční a agenturní činnost v oblasti zábavy, kultury, vzdělávání, zájmové činnosti a společenských aktivit.

(590) Barevná
(730) **BAUER MEDIA v.o.s.**, Viktora Huga 6, Praha 5, 15000, CZ
(740) advokátní kancelář fialová, Mgr. Petra Fialová, V Jámě 1, Praha 1, 11000

(210) **O-477211**
(220) 07.06.2010
(320) 07.06.2010
(511) 35, 36, 41
(540)



(510) (35) pomoc při řízení obchodní činnosti, informace obchodní nebo podnikatelské, komerční informační kanceláře, analýzy nákladů, obchodní management a podnikové poradenství, personální poradenství, poradenství při vedení podniků, obchodní a průmyslové podniky (pomoc při řízení), posuzování efektivnosti provozu a racionalizace práce, marketingové studie, obchodní nebo podnikatelský průzkum, služby, poradenství v obchodní činnosti, průzkum obchodní, styk s veřejností, řízení - poradenské služby obchodní nebo podnikatelské, průzkum trhu, obchodní nebo podnikatelské poradenství (profesionální), hospodářské (ekonomické) prognózy, obchodní nebo podnikatelské informace, průzkum veřejného mínění, nábor zaměstnanců, zpracování textů, překlad informací do počítačových databází, systematizace informací do počítačových databází, data (vyhledávání) v počítačových souborech pro třetí osoby, psychologické testování pro výběr zaměstnanců, služby v oblasti srovnávání cen, prezentace výrobků v komunikačních médiích pro účely maloobchodu, subdodavatelské služby (obchodní pomoc), sestavování statistiky; (36) finanční analýzy, finanční informace, konzultační služby finanční, finanční řízení, informace o pojištění, konzultační služby v oblasti pojišťovnictví; (41) informace o možnostech rekreace, informace o možnostech zábavy, informace o výchově a vzdělávání, psaní textů (jiných než reklamních), školení, školení (pořádání a řízení), vzdělávací informace.

(730) **Pavlí, s.r.o.**, Svatopluka Čecha 1529, Černošice, 25228, CZ

(210) **O-477225**
(220) 07.06.2010
(320) 07.06.2010

(511) 45
(540)



(510) (45) seznamovací služby.
(730) **Goober Media s.r.o.**, Klíšská 18, Ústí nad Labem, 40001, CZ

(210) **O-477234**
(220) 07.06.2010
(320) 07.06.2010
(511) 25, 35
(540)



(510) (25) sportovní prádlo a svrchní oděvy včetně textilních doplňků, bundy, ponožky, rukavice, čepice; (35) zprostředkování obchodní činnosti v oblasti textilní výroby a výrobků třídy 25 formou velkoobchodu, maloobchodu a e-shopu, prezentace textilní výroby a výrobků třídy 25 na webu, propagační činnost, reklama, obchodní administrativní, kancelářské práce.
(730) **suspect animal s.r.o.**, Kladoruby 79, Letovice, 67961, CZ

(210) **O-477238**
(220) 08.06.2010
(320) 08.06.2010
(511) 3
(540)



(510) (3) prací prostředek, aviváže, určené pro praní prádla.
(730) **FIKA PARTNER, s.r.o.**, Brusy 589, Zastávka, 66484, CZ

(210) **O-477240**
(220) 08.06.2010
(320) 08.06.2010
(511) 5, 30, 35, 41
(540)

ACTIMEDIX

(510) (5) farmaceutické výrobky, veterinární výrobky, chemické a biochemické přípravky pro léčebné účely, probiotické a enzymatické přípravky pro léčebné účely, hygienické výrobky pro léčebné účely, dietetické přípravky pro léčebné účely, dietetické potraviny pro lékařské účely, potraviny pro batolata, bonbóny bez cukru pro lékařské účely, žvýkačky pro lékařské účely, výrobky z čokolády bez cukru pro dietetické účely, vitamíny a vitamínové přípravky pro léčebné účely, potravinové doplňky pro léčebné účely; (30) bonbóny, vitamínové bonbóny, cukrovinky, žvýkačky, lízátko, výrobky z čokolády a potravinové doplňky (ne pro lékařské účely) zařazené v této třídě a obsahující látky rostlinného původu a jiné potravinové doplňky spadající do této třídy; (35) zprostředkování nákupu a prodeje surovin a produktů v oblasti potravinářství, farmacie a sportovního vybavení, dodavatelské služby pro třetí osoby (nákup výrobků a služeb pro jiné podniky), kanceláře dovozní a vývozní, reklama, reklama a prodej on-line, propagace pro účely maloobchodu a velkoobchodu, inzerce, marketingové studie, obchodní a

podnikatelské informace, obchodní nebo podnikatelský průzkum, (540)
pomoc při provozu obchodu, pořádání veletrhů pro obchodní a
reklamní účely, distribuce vzorků zboží, předvádění zboží; (41)
školení, pořádání a organizace školicích, vzdělávacích,
zábavních a sportovních akcí, semináře, konference, lektorská
činnost, praktický výcvik a diagnostika, školení osobnostního
rozvoje, vydávání odborných a vzdělávacích publikací.

(730) **Dvořák Václav Ing.**, Hudcova 607/76J, Brno, 62100, CZ

 market vision

(210) **O-477329**

(220) 10.06.2010

(320) 10.06.2010

(511) 17, 19

(540)

EDIC



(510) (17) protektory pro ochranu závitových trubek, protektory pro
ochranu závitových trubek pro vrtné trubky, protektory pro
trubky s hladkým koncem nebo s úkosem, rámy pro balení a
přepravu trubek, dilatační kroužky z nízkohustotního polyetylénu
zabraňující kontaktu mezi jednotlivými svázanými trubkami či
rourami, ochrana závitů proti oděru při několikanásobném
použití, ochrana závitů proti oděru při několikanásobném použití,
ochrana proti korozi a utěsnění při spojení; (19) pryžové dlažby
na dětská hřiště, dopadové plochy pod herní prvky, pryžová
zámková dlažba, vodopropustný a protiskluzový povrch.

(590) Barevná

(730) **PATREM PIPE TECHNOLOGIES, s.r.o.**, Třanovice 282,
Třanovice, 73953, CZ

(740) Ponca, Šrámek, advokátní kancelář, JUDr. Alfréd Šrámek,
Pobíalova 10, Ostrava 1, 70200

(510) (35) marketingová činnost, průzkumy a monitoring trhu, služby
administrativní, automatizované zpracování dat, pomoc při řízení
obchodní činnosti, poradenství personální, poradenství v
obchodní činnosti, poradenství při vedení podniku, poradenství v
oblasti reklamy; (41) vzdělávání, školení.

(730) **MARKET VISION s.r.o.**, Tábořská 619/46, Praha 4, 14000, CZ

(210) **O-477510**

(220) 17.06.2010

(320) 17.06.2010

(511) 1, 9

(540)

ARATECH

(510) (1) oheň (prostředky na hašení), ohnivzdorné přípravky,
protipožární přípravky; (9) ochranné obleky proti ohni, ochranné
prostředky osobní proti nehodám, protipožární oděvy,
protipožární ochranné oděvy.

(730) **Rostislav Vocásek - CHLUM-TEX**, Lažany 7 - Vyskeř,
Turnov, 51101, CZ

(210) **O-477544**

(220) 21.06.2010

(320) 21.06.2010

(511) 29, 30

(540)



(210) **O-477438**

(220) 15.06.2010

(320) 15.06.2010

(511) 16, 35, 41

(540)



(510) (16) tiskoviny všeho druhu, časopisy, periodika, knihy; (35)
propagační a reklamní činnost, poradenská a konzultační činnost
v oblasti účetnictví a dalších ekonomických oblastech,
administrativní činnost; (41) vzdělávání v oblasti účetnictví a v
navazujících ekonomických oblastech, organizování a pořádání
školení, přednášek a kurzů, vydavatelská a nakladatelská činnost,
metodická činnost.

(730) **KOMORA CERTIFIKOVANÝCH ÚČETNÍCH ČESKÉ
REPUBLIKY**, Houšková 32, Plzeň, 32600, CZ

(740) Mgr. Václav Karliček, advokát, Vinohradská 6, Praha 2, 12000

(510) (29) výrobky na bázi brambor, bramborové lupínky, bramborové
vločky, vřetýnka a spirály, spadající do třídy 29; (30) výrobky na
bázi kukuřičné a pšeničné mouky, kukuřičné lupínky, vločky a
spirály, trvanlivé pečivo, slané pečivo, sladké pečivo na bázi
brambor, obilovin a kukuřice, spadající do třídy 30.

(730) **DRUID CZ s.r.o.**, Hosinská 336, Borek, 37367, CZ

(740) **KUDRLIČKA a SEDLÁK**, advokátní, patentová a známková
kancelář, Ing. Jiří Sedlák, Husova 5, České Budějovice, 37001

(210) **O-477615**

(220) 22.06.2010

(320) 22.06.2010

(511) 9, 41, 43

(540)

CASINO TIVOLI

(510) (9) výherní automaty, včetně jejich částí a příslušenství,
nevýherní automaty pracující po vhození mince nebo známky,
šipkové automaty a jejich částí, nápojové a jídelní automaty,
včetně jejich součástí, technická zařízení a přístroje pro zábavní,
herní a sázkové účely; (41) pronájem her a výherních a
nevýherních hracích přístrojů a automatů, vydávání odborných
textů a publikací pro školicí činnost krupiéřů a obsluhy kasina;
(43) restaurační a barové služby, včetně služeb rychlého
občerstvení, zejména bufetů a snack barů, zajišťování
krátkodobého ubytování a služeb s tím spojených.

(730) **ROYAL GAMES BOHEMIA, a.s.**, Nám. Míru 18/109, Praha
2, 12000, CZ

(740) **DMH** - patentová a známková kancelář, Mgr. Marcela
Machatová, Pospíšilova 2, Praha 3, 13000

(210) **O-477680**

(220) 24.06.2010

(320) 24.06.2010
(511) 1, 29, 30
(540)



(510) (1) syntetická sladidla, bílkovina sladová, mléčné kvasinky pro chemické účely, chemické prostředky pro konzervování potravin a k rozpouštění škrobu, hydroxid sodný a uhlíkat amonný pro průmyslové účely, kyselina citronová pro průmyslové účely, mouky k průmyslovým účelům, odpad ze zpracovaného obilného zrna pro průmyslové účely; (29) suroviny a polotovary pro pekárenskou a cukrářskou výrobu, tuky a tukové náhražky, hmoty, pasty, puré, polevy nebo prášky z vajec, z mléka, z upravených hub, z upravené zeleniny, ze sóji a z ovoce a alginátového ovoce, z bylin, z upravených mandlí, ze všech druhů upravených ořechů a semen, z upravených rozinek a nebo v kombinacích, náplně a pomazánky pro pekařské výrobky spadající do této třídy, upravená sezamová a slunečnicová semena, texturované proteiny a směsi z nich pro humánní využití, vaječná hmota, mléčná sraženina, výrobky k utváření žele, konzervované, nakládané, sušené ovoce a potraviny, jedlé oleje, tuky a tukové náhražky, upravený mák; (30) hmoty, pasty, puré, polevy nebo prášky ze sladu, z kávy, z kakaa, z fondánu, káva a kávové náhražky, čaj, kakao, čokoláda a výrobky z ní, cukr a přírodní sladidla, sůl, kmín, koření, med, potravinářský škrob, mlynářské, těstářské a pekařské výrobky, mouka, potravinářské mouky, zpracovaná mouka obsahující všechny přísady nutné pro výrobu pekařských a cukrářských výrobků, trvanlivého pečiva a jemného pečiva, mouky z obilovin, z luštěnin, výrobky obsahující obiloviny anebo luštěniny a směsi z nich, výrobky z mouky, z luštěnin a obsahující mouku z obilovin a/nebo z luštěnin pro další zpracování, výrobky expandované, extrudované včetně ostatních výrobků zdravé a racionální výživy spadající do této třídy, těstoviny neobsahující cholesterol, pochutiny na bázi obilovin, škrobu včetně ostatních neobsažených v jiných třídách, jemné a trvanlivé pečivo, kakaové a cukrářské výrobky, zlepšující přípravky do chleba, pečiva, pekárenských a cukrárenských výrobků, zejména emulze k výrobě potravin, glutaman sodný, ostatní speciální komponenty a výrobky pro zúšlechťování požívatin.

(730) UNIMILLS a.s., Ke Klíčovu 56/1, Praha 9, 19002, CZ
(740) Ing. Jiří Jurčička, Jandova 3/10, Praha 9, 19000

(210) O-477709
(220) 25.06.2010
(320) 25.06.2010
(511) 16, 35, 39
(540)

(510) (16) papír, lepenka, tiskárenské a papírenské výrobky, obaly v rámci tř. 16, lepicí pásy; (35) propagační činnost, shromažďování zboží, distribuce letáků a prospektů zákazníkům; (39) skladování a distribuce kancelářské techniky, balení zboží před odesláním.

(730) BossCan Int., s.r.o., Přístav 1547, Praha 7 - Holešovice, 17000, CZ

(210) O-477712
(220) 25.06.2010
(320) 25.06.2010
(511) 20, 35, 42

(540)



(510) (20) nábytek a nábytkové díly, kancelářský a konferenční nábytek, kartotéky (nábytek), koupelnový nábytek, kuchyňský nábytek, lavice (nábytek), lavičky (nábytek), nábytek (bytové zařízení), nábytek (dvířka k), nábytek (kolečka k) nekovová, nábytek (kovový), nábytek (obložení) (nekovové), nábytek (lišť u) z umělých hmot, nábytek (části) ze dřeva, nábytek (školní), nábytek a jeho části a vybavení, nábytek do koupelny, nábytek do laboratoří, nábytek do ložnice, nábytek používaný v obchodech, nábytek pro ukládání (skladování), nábytek přizpůsobený pro osoby se sníženou pohyblivostí, nábytek vyrobený z ratanu, nábytek, zrcadla, rámy, paravány (nábytek), plastový nábytek, plentý (nábytek), podušky (nábytek), police na knihy (nábytek), poličky (nábytek), podpěrky pod police nekovové, polstrovaný nábytek, počítačový nábytek, skleněný nábytek, skříňky (na ručníky) (nábytek), skříňky (nábytek), stoly (nábytek), stoly pracovní, jídelní stoly, kancelářské stoly, konferenční stoly, kuchyňské stoly, podstavcové stoly, počítačové stoly, psací stoly, vystavovací stoly, venkovní nábytek, vitríny (nábytek), výkladní nábytek, věšáky na kabáty (nábytek), zahradní nábytek, zrcadla (nábytek), úložný nábytek, školní nábytek, nábytková kolečka nekovová, nábytkové kování nekovové, nábytkové pojezdy nekovové, nábytkové teleskopické pojezdy nekovové, nábytkové úchytky, nábytkové hrany, nábytkové roletky z plastu, nábytkové narážecí hrany, kluzáky pro nábytek, celoplastová kolečka k nábytku, matrace pro nábytek, polštáře a podušky, podušky (nábytek), koupelnové podušky, podušky nafukovací, kromě podušek k léčebným účelům, podhlavníky, nábytek z náhražkových materiálů, posuvné nábytkové systémy pro dveře, šatny a uzavírání stěn prostoru, lůžkoviny (s výjimkou ložního prádla), nábytkové odpadní koše, nábytkové výsuvné odpadní koše, sedací soupravy, křesla, kancelářské židle, otočné židle, pracovní židle pro tělesně postižené a pro osoby s omezenou pohyblivostí, rozkládací židle, skládací židle, vysoké židle pro děti, židle k jídelním stolům; (35) obchodní činnost a zprostředkovatelské služby v oblasti nákupu a prodeje nábytku a nábytkových doplňků, včetně prodeje prostřednictvím Internetu, reklamní, inzertní a propagační činnost, marketing; (42) návrhy, konstrukce a vývoj nábytku.

(730) directinterior s.r.o., Levského 3188/4, Praha 4 - Modřany, 14300, CZ

(740) Patentová a známková kancelář, Ing. Jaromír Příkryl, Včelín 1161, Hulín, 76824

(210) O-477722
(220) 25.06.2010
(320) 25.06.2010
(511) 1, 6
(540)

KOMA SODA

(510) (1) plyn-kysličník uhličitý pro sycení vod a ochucených nápojů, stimulant pro zlepšení chuti nápojů, zejména plyn pro sycení vod a ochucených nápojů v tlakových nádobách; (6) kovové tlakové láhve - bombičky naplněné plynem pro sycení vod a ochucených nápojů.

(730) KOMA Consulting, s.r.o., Dohalická 363, Praha 9, 19800, CZ
(740) Ing. Květoslava Kubičková, Doubravčická 2201, Praha 10, 10000

(210) O-477769
(220) 28.06.2010
(320) 28.06.2010
(511) 35, 37, 39

(540)



- (510) (35) prodej motorových vozidel, zejména nákladních vozidel, prodej příslušenství k motorovým vozidlům, zprostředkování v oblasti obchodu s výrobky ve třídě 12, zejména s nákladními vozidly a příslušenstvím, prodej a pronájem nákladních vozidel a příslušenství, pomoc při řízení obchodních a průmyslových podniků, obchodní nebo podnikatelské informace, komerční informační kanceláře, obchodní nebo podnikatelský průzkum, hospodářské (ekonomické) prognózy, služby týkající se přemísťování (stěhování) provozů nebo podniků, marketingové studie, analýzy nákupních a velkoobchodních cen, průzkum trhu, průzkum veřejného mínění, statistické informace, styky s veřejností, účetnictví, revize účtů (audit), analýzy nákladů, oceňování obchodních podniků, provádění výpisů z účtů, dražby, personální poradenství, posuzování efektivnosti provozu a racionalizace práce, nábor zaměstnanců, psychologické testování pro výběr zaměstnanců, příprava a vyhotovení daňových přiznání, příprava mezd a výplatních listin, zprostředkovatelské práce, služby reklamních agentur a propagace jako je zajišťování reklamy on-line v počítačové síti Internet, rozhlasové reklamy, televizní reklamy, pronájem reklamní doby v komunikačních médiích, organizování komerčních nebo reklamních výstav a veletrhů, aktualizování a pronájem reklamních materiálů a reklamních ploch, inzerce poštou, předvádění zboží, služby modelek (předvádění pro reklamní účely a podporu prodeje), rozšiřování reklamních materiálů (letáků, prospektů, tisků, vzorků) zákazníkům, venkovní reklama, vydávání reklamních nebo náborových, propagačních a inzertních textů, vylepování plakátů, aranžování výkladů, obchodní vedení uměleckých agentur, služby autobazaru (nákup a prodej vozidel), správa hotelů, dovozní a vývozní kanceláře sekretářské služby, vyřizování telefonních vzkazů a dotazů, těsnopis, stenografie, přepisování, psaní na stroji, zpracování textů, překlad a systemizace informací do počítačových databází, vedení kartoték a souborů v počítači, obchodní management a vyhledávání dat v počítačových souborech, kopírování nebo rozmnožování (reprodukce) dokumentů, dokladů, fotokopírování, zajišťování předplatného novin a časopisů, pronájem fotokopírovacích a kancelářských strojů a zařízení, pronájem prodejních automatů, dodavatelské služby pro třetí osoby a nákup výrobků ve tř. 12; (37) provozování autoservisu se všemi službami obsaženými ve třídě 37, montáž, servis, údržba pozemních dopravních prostředků, zejména nákladních automobilů, a jejich příslušenství, montáž autodoplňků podle přání zákazníka, zprostředkovatelská činnost v oblasti autoservisu, montáže a údržby pozemních vozidel, činnost autoopravy a servisu, spadající do této třídy, zejména opravy, montáž, demontáž, servis dopravních zařízení, zvláště pak pozemních motorových vozidel, zejména nákladních, motocyklů, mopedů, skútrů, tříkolek a čtyřkolek, vodních skútrů, montáž a demontáž jejich doplňků, montáž, demontáž a vyvažování kol dopravních zařízení, opravy a servis k uvedeným činnostem, pneuservis, odborné opravy všech druhů pneu a duši pneumatik, údržba a servis elektrických akumulátorů, ošetřování vozidel antikoročním nátěrem, čištění, mytí, leštění a mazání vozidel, provádění auto diagnostiky, informace o opravách, zejména nákladních automobilů, stavebnictví, opravy, instalační služby, práce omítkářské a sádrovací, služby ve stavebnictví, provádění stavebních prací, pronájem stavebních strojů, technologických a provozních zařízení, montáž technologických zařízení a ocelových konstrukcí, natěračské práce, provádění staveb, jejich změn a odstraňování, služby ve stavebnictví, montáž a údržba konstrukcí, montáž lešení, rekonstrukce, opravy a servisní služby ve stavebnictví, provádění povrchových úprav budov, rekonstrukce fasád, konzultační servis a poradenství ve stavebnictví, provádění zateplování fasád a střech, spárování a rekonstrukce spár panelových objektů, montáž skládaných a sendvičových obvodových pláštů zateplených i nezateplených, opravy a izolování okenních spár, klempířské práce, zednické

práce, kompletace a instalace oken a dveří, včetně zárubní a okenních rámu, vrat všech typů, zimních zahrad, zasklených lodžii, prosklených fasád a jiných kovových a nekovových konstrukcí, servisní, údržbářské a opravárenské práce, pokrývačské služby, zprostředkovatelská činnost v rámci uvedených služeb tř. 37; (39) pronájem (půjčovna) vozidel, zejména nákladních, dopravní služby, půjčovna autokarů, lodí, doprava pozemní, zejména automobilová, doprava autobusová, železniční, lodní, včetně trajektů, letecká, včetně jejího zprostředkování, přeprava osob, přeprava zavazadel a nákladů, včetně jejich skladování, poskytování průvodcovských služeb, služby cestovní kanceláře, jako organizování zájezdů a výletů, turistických prohlídek, rezervace cest, okružních plaveb, informační služby v cestovním ruchu, poskytování a zprostředkování cestovních služeb, organizování rekreačních, turistických, tematických a jiných zájezdů a pobytů, zprostředkování přepravy, doprava účastníků zájezdů, brigád, táborů, doprava cestujících s doprovodem, rezervování míst pro průjezd při dopravě, zajišťování vyhlídkových a okružních jízd, distribuce a rezervace letenek, jízdenek a místenek, distribuce cestovních katalogů a nabídkových listin v tuzemsku i zahraničí, služby, týkající se provozu na letištích, odbavování klientů při odletu a přiletu letadel, služby, týkající se sdělování informací ohledně cesty, které poskytují turistické kanceláře, služby, týkající se organizování pobytu turistů, zprostředkování dopravy (zasílatelství), poradenská činnost v oblasti dopravy, transportu zásilek, kurýrních služeb a taxislužby, poradenská a konzultační činnost v cestovním ruchu, doprava, zprostředkování a průvodcovská činnost v cestovním ruchu, pořádání tematických zájezdů, zejména kulturních, sportovních, studijních, pobytových, poznávacích s komplexním průvodcovským programem, pořádání táborů pro děti a mládež, činnost tour operátora, pronájem koní, poradenská činnost v oblasti cestovního ruchu, organizování cest, organizace zájezdů, zprostředkovatelská činnost v rámci uvedených služeb tř. 39.

(730) **SCANTECH s.r.o.**, Černá Silnice 369, Mnichovo Hradiště, 29501, CZ

(740) **DANĚK & PARTNERS** Advokátní a patentová kancelář, Ing. Dr. Vilém Daněk, Vinohradská 45, Praha 2, 12000

(210) **O-477770**

(220) 28.06.2010

(320) 28.06.2010

(511) 35, 37, 39

(540)

SCANTECH

- (510) (35) prodej motorových vozidel, zejména nákladních vozidel, prodej příslušenství k motorovým vozidlům, zprostředkování v oblasti obchodu s výrobky ve třídě 12, zejména s nákladními vozidly a příslušenstvím, prodej a pronájem nákladních vozidel a příslušenství, pomoc při řízení obchodních a průmyslových podniků, obchodní nebo podnikatelské informace, komerční informační kanceláře, obchodní nebo podnikatelský průzkum, hospodářské (ekonomické) prognózy, služby týkající se přemísťování (stěhování) provozů nebo podniků, marketingové studie, analýzy nákupních a velkoobchodních cen, průzkum trhu, průzkum veřejného mínění, statistické informace, styky s veřejností, účetnictví, revize účtů (audit), analýzy nákladů, oceňování obchodních podniků, provádění výpisů z účtů, dražby, personální poradenství, posuzování efektivnosti provozu a racionalizace práce, nábor zaměstnanců, psychologické testování pro výběr zaměstnanců, příprava a vyhotovení daňových přiznání, příprava mezd a výplatních listin, zprostředkovatelské práce, služby reklamních agentur a propagace jako je zajišťování reklamy on-line v počítačové síti Internet, rozhlasové reklamy, televizní reklamy, pronájem reklamní doby v komunikačních médiích, organizování komerčních nebo reklamních výstav a veletrhů, aktualizování a pronájem reklamních materiálů a reklamních ploch, inzerce poštou, předvádění zboží, služby modelek (předvádění pro reklamní účely a podporu prodeje), rozšiřování reklamních materiálů (letáků, prospektů, tisků, vzorků) zákazníkům, venkovní reklama, vydávání reklamních nebo náborových, propagačních a inzertních textů, vylepování plakátů, aranžování výkladů, obchodní vedení uměleckých agentur, služby autobazaru (nákup a prodej vozidel), správa hotelů, dovozní a vývozní kanceláře sekretářské služby, vyřizování telefonních vzkazů a dotazů, těsnopis, stenografie, přepisování, psaní na stroji, zpracování textů, překlad a

- systemizace informací do počítačových databází, vedení kartoték (220) 30.06.2010
a souborů v počítači, obchodní management a vyhledávání dat v (320) 30.06.2010
počítačových souborech, kopírování nebo rozmnožování (511) 35, 41, 44, 45
(reprodukce) dokumentů, dokladů, fotokopírování, zajišťování (540)
předplatného novin a časopisů, pronájem fotokopírovacích a
kancelářských strojů a zařízení, pronájem prodejních automatů,
dodavatelské služby pro třetí osoby a nákup výrobků ve tř. 12;
(37) provozování autoservisu se všemi službami obsaženými ve
třídě 37, montáž, servis, údržba pozemních dopravních
prostředků, zejména nákladních automobilů, a jejich
příslušenství, montáž autodoplňků podle přání zákazníka,
zprostředkovatelská činnost v oblasti autoservisu, montáže a
údržby pozemních vozidel, činnost autoopravy a servisu,
spadající do této třídy, zejména opravy, montáž, demontáž, servis
dopravních zařízení, zvláště pak pozemních motorových vozidel,
zejména nákladních, motocyklů, mopedů, skútrů, tříkolek a
čtyřkolek, vodních skútrů, montáž a demontáž jejich doplňků,
montáž, demontáž a vyvažování kol dopravních zařízení, opravy
a servis k uvedeným činnostem, pneuservis, odborné opravy
všech druhů pneu a duši pneumatik, údržba a servis elektrických
akumulátorů, ošetřování vozidel antikoročním nátěrem, čištění,
mytí, leštění a mazání vozidel, provádění auto diagnostiky,
informace o opravách, zejména nákladních automobilů,
stavebnictví, opravy, instalační služby, práce omítkářské a
sádrovací, služby ve stavebnictví, provádění stavebních prací,
pronájem stavebních strojů, technologických a provozních
zařízení, montáž technologických zařízení a ocelových
konstrukcí, natěračské práce, provádění staveb, jejich změn a
odstraňování, služby ve stavebnictví, montáž a údržba
konstrukcí, montáž lešení, rekonstrukce, opravy a servisní služby
ve stavebnictví, provádění povrchových úprav budov,
rekonstrukce fasád, konzultační servis a poradenství ve
stavebnictví, provádění zateplování fasád a střeš, spárování a
rekonstrukce spár panelových objektů, montáž skládaných a
sendvičových obvodových pláštěů zateplených i nezateplených,
opravy a izolování okenních spár, klempířské práce, zednické
práce, kompletace a instalace oken a dveří, včetně zárubní a
okenních rámců, vrat všech typů, zimních zahrad, zasklených
lodžii, prosklených fasád a jiných kovových a nekovových
konstrukcí, servisní, údržbářské a opravárenské práce,
pokryvačské služby, zprostředkovatelská činnost v rámci
uvedených služeb tř. 37; (39) pronájem (půjčovna) vozidel,
zejména nákladních, dopravní služby, půjčovna autokarů, lodí,
doprava pozemní, zejména automobilová, doprava autobusová,
železniční, lodní, včetně trajektů, letecká, včetně jejího
zprostředkování, přeprava osob, přeprava zavazadel a nákladů,
včetně jejich skladování, poskytování průvodcovských služeb,
služby cestovní kanceláře, jako organizování zájezdů a výletů,
turistických prohlídek, rezervace cest, okružních plaveb,
informační služby v cestovním ruchu, poskytování a
zprostředkování cestovních služeb, organizování rekreačních,
turistických, tematických a jiných zájezdů a pobytů,
zprostředkování přepravy, doprava účastníků zájezdů, brigád,
táborů, doprava cestujících s doprovodem, rezervování míst pro
průjezd při dopravě, zajišťování vyhlídkových a okružních jízd,
distribuce a rezervace letenek, jízdenek a místenek, distribuce
cestovních katalogů a nabídkových listin v tuzemsku i zahraničí,
služby, týkající se provozu na letištích, odbavování klientů při
odletu a příletu letadel, služby, týkající se sdělování informací
ohledně cesty, které poskytují turistické kanceláře, služby,
týkající se organizování pobytu turistů, zprostředkování dopravy
(zasílatelství), poradenská činnost v oblasti dopravy, transportu
zásilek, kurýrních služeb a taxislužby, poradenská a konzultační
činnost v cestovním ruchu, doprava, zprostředkování a
průvodcovská činnost v cestovním ruchu, pořádání tematických
zájezdů, zejména kulturních, sportovních, studijních,
pobytových, poznávacích s komplexním průvodcovským
programem, pořádání táborů pro děti a mládež, činnost tour
operátora, pronájem koní, poradenská činnost v oblasti
cestovního ruchu, organizování cest, organizace zájezdů,
zprostředkovatelská činnost v rámci uvedených služeb tř. 39.
(730) **SCANTECH s.r.o.**, Černá Silnice 369, Mnichovo Hradiště,
29501, CZ
(740) **DANĚK & PARTNERS** Advokátní a patentová kancelář, Ing.
Dr. Vilém Daněk, Vinohradská 45, Praha 2, 12000
- (210) **O-477821**
- (220) 30.06.2010
(320) 30.06.2010
(511) 35, 41, 44, 45
(540)
- (510) (35) propagace v oblasti rodinných a pracovních aktivit a vztahů,
činnost organizačních a ekonomických poradců v oblasti péče o
rodinu, poskytování informací v oblasti personalistiky, udělování
certifikovaného auditu v oblasti pracovních aktivit a vztahů; (41)
vzdělávání, osvěta (vzdělávání) v rodinné problematice,
vzdělávání a výchova k mateřství a k rodičovství zakončené
udělením certifikátu v této oblasti, pořádání odborných kurzů,
školení a jiných vzdělávacích akcí, certifikovaná lektorská
činnost v oblasti rodinné problematiky, nakladatelství a
vydavatelství, předškolní vzdělávání, organizování vzdělávacích
a zábavných soutěží; (44) pečovatelská péče, poskytování
lékařských služeb pro rodinu a domácnost, léčebná péče o matku
a dítě, péče o hygienu a krásu osob; (45) sociální a právní služby,
udělování certifikátu v oblasti sociálních služeb a v oblasti
rodinných vztahů, hlídací koutky (hlídání dětí).
- (590) Barevná
(730) **Národní centrum pro rodinu**, Průchodní 2, Brno, 60200, CZ
(740) Patentový zástupce, Doc. Ing. Jindřich Špaček, CSc., Svatopluka
Čecha 106A, Brno, 61200
- (210) **O-478083**
(220) 14.07.2010
(320) 14.07.2010
(511) 34
(540)
- (510) (34) cigarety, tabák, tabákové výrobky, zapalovače, zápalky,
kuřácké potřeby.
- (730) **HOUSE OF PRINCE A/S**, Tobaksvejen 4, Soborg, DK-2860,
DK
(740) Baker & McKenzie v.o.s., advokátní kancelář, JUDr. Jiří
Čermák, advokát, Klimentůvská 46, Praha 1, 11002
- (210) **O-478112**
(220) 16.07.2010
(320) 16.07.2010
(511) 9, 16, 41, 42
(540)
- (510) (9) počítačový software a hardware, registrační pokladny,
výpočetní technika, software pro řízení výroby; (16) manuály a
návodů pro použití registračních pokladen a softwaru; (41)
školení; (42) služby počítačových techniků poskytované v
souvvislosti se zaváděním a používáním registračních pokladen a
skuzby poskytované v souvislosti se zaváděním a používáním
softwaru, včetně služeb týkajících se tvorby a údržby programů.
- (590) Barevná

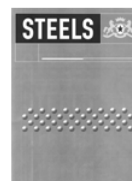

- (730) **CÍGLER SOFTWARE a.s.**, Rostislavovo náměstí 12, Brno, 61200, CZ
(740) KANIA, SEDLÁK, SMOLA Patentová a známková kancelář, Ing. František Kania, Mendlovo nám. 1a, Brno, 60300

(210) **O-478267**
(220) 23.07.2010
(320) 23.07.2010
(511) 41
(540)



- (510) (41) zábava, sportovní a kulturní aktivity.
(590) Barevná
(730) **Městská část Praha 11**, Ocelíkova 672, Praha 4, 14941, CZ

(210) **O-478299**
(220) 27.07.2010
(320) 27.07.2010
(511) 16, 35, 38, 39, 41
(540)



- (510) (16) periodické a neperiodické tiskoviny všeho druhu, noviny, časopisy, knihy, propagační materiály, spadající do této třídy, tiskárenské výrobky; (35) reklamní, inzertní a propagační činnosti, komerční informační servis; (38) šíření elektronických časopisů, informací, elektronických periodik, knih v elektronické podobě prostřednictvím elektronické, telekomunikační nebo počítačové sítě a Internetu; (39) distribuce tiskovin, zprostředkovatelská činnost v oblasti distribuce tiskovin; (41) vydavatelská a nakladatelská činnost, vydávání odborných, vzdělávacích a zábavných zpráv a publikací, vydávání statistických zpráv a informací, zprostředkovatelská činnost v oblasti vydávání tiskovin.
(730) **ASTROSAT, spol. s r.o.**, Přátelství 986, Praha 10 - Uhřetěves, 10401, CZ
(740) Mgr. Jiří Plewa, advokát, Mgr. Jiří Plewa, Americká 17, Praha 2, 12000

(210) **O-478300**
(220) 27.07.2010
(320) 27.07.2010
(511) 16, 35, 38, 39, 41
(540)



- (510) (16) periodické a neperiodické tiskoviny všeho druhu, noviny, časopisy, knihy, propagační materiály, spadající do této třídy, tiskárenské výrobky; (35) reklamní, inzertní a propagační činnosti, komerční informační servis; (38) šíření elektronických časopisů, informací, elektronických periodik, knih v elektronické podobě prostřednictvím elektronické, telekomunikační nebo počítačové sítě a Internetu; (39) distribuce tiskovin, zprostředkovatelská činnost v oblasti distribuce tiskovin; (41)

vydavatelská a nakladatelská činnost, vydávání odborných, vzdělávacích a zábavných zpráv a publikací, vydávání statistických zpráv a informací, zprostředkovatelská činnost v oblasti vydávání tiskovin.

- (730) **ASTROSAT, spol. s r.o.**, Přátelství 986, Praha 10 - Uhřetěves, 10401, CZ
(740) Mgr. Jiří Plewa, advokát, Mgr. Jiří Plewa, Americká 17, Praha 2, 12000

(210) **O-478302**
(220) 27.07.2010
(320) 27.07.2010
(511) 35, 38, 42
(540)

ALMEO

- (510) (35) propagační činnost, reklama, pomoc při řízení obchodní činnosti, obchodní administrativa, kancelářské práce; (38) spoje (komunikace); (42) vědecké a technologické služby a související výzkum a projektování, analytické a výzkumné služby v průmyslu, navrhování a vývoj počítačového hardwaru a softwaru.
(730) **ALMEO s.r.o.**, Oskol 311, Kroměříž, 76701, CZ

(210) **O-478329**
(220) 28.07.2010
(320) 28.07.2010
(511) 9, 35, 38, 41
(540)



- (510) (9) aparáty pro záznam, uchování, převod, přenos nebo reprodukci zvuku nebo obrazu, magnetické nebo optické suporty zvukových nebo zvukově obrazových záznamů, přístroje pro zpracování informací a počítače a telefony, včetně jejich jednotlivých součástí a náhradních dílů ze třídy 9, počítačové hry s výstupem na PC nebo na TV, hrací skříně uvedené v činnosti vhozením mince, reklamní světelné přístroje, nosiče záznamů nahrané i nenahrané, videokazety nahrané i nenahrané, audiokazety nahrané i nenahrané, audiovizuální programy, audioprogramy, audiovizuální díla na nosičích, audiovizuální díla v digitální podobě, filmy, hudební díla na nosičích nebo v elektronické podobě, CD disky, programové vybavení pro počítače, software, hardware výpočetní techniky nebo komunikační nebo informační techniky, elektronické databáze a databázové produkty, informace a data a databáze a záznamy v elektronické podobě, elektronické nebo datové nebo informační nebo komunikační nebo výpočetní sítě, včetně jednotlivých součástí a náhradních dílů obsažených ve třídě 9, multimediální aplikace, elektronické multimediální nebo elektronické informační katalogy, elektronické časopisy, elektronická periodika a knihy v elektronické podobě; (35) reklamní, inzertní a propagační činnost, marketing, pronájem informačních míst v rámci této třídy, činnost reklamní agentury, zprostředkování v obchodních vztazích, merchandising, franchising, automatizované zpracování dat, služby, které zahrnují záznam, přepis, vypracování, kompilaci, přenášení nebo systematickosti písemných či datových či elektronických sdělení a záznamů, jakož i využívání nebo kompilaci matematických a statistických údajů, organizační zabezpečování televizního vysílání, podporování a intenzifikace obchodních služeb založené na zvýhodňování klíčových spolupracovníků a klientů, poskytování věrnostních a bonusových systémů, jako například poskytování slev a odměn, přednostní a nadstandardní poskytování služeb, vše zejména v prodeji výrobků zařazených ve tř. 1-34, výstavy komerční nebo reklamní nebo propagační, předvádění zboží prostřednictvím Internetu nebo katalogu nebo výstav za účelem reklamy a/nebo prodeje, přeskupování a shromažďování (kromě dopravy) různých výrobků pro třetí osoby za účelem umožnit spotřebiteli pohodlně vybrat a prohlížet a kupovat (kromě přepravy) prostřednictvím katalogu a/nebo Internetu a/nebo

- zásilkového prodeje; (38) telekomunikace, služby umožňující komunikaci jedné osoby s druhou, televizní vysílání, rozhlasové vysílání, digitální vysílání, televizní vysílání programů, televizní vysílání zábavných, vzdělávacích, výchovných, soutěžních, diskusních a informačních pořadů, telematika, šíření, výměna nebo získávání zpráv a informací, šíření elektronických časopisů, informací, elektronických periodik, knih v elektronické podobě, audio nebo audiovizuálních děl prostřednictvím informační nebo datové nebo elektronické nebo komunikační nebo telekomunikační nebo počítačové sítě, zejména Internetu, pomocí satelitů a jinými sítěmi, informační služby na Internetu související s televizním vysíláním, služby na Internetu související s televizním vysíláním, komunikace, poradenská činnost v oblasti sdělovacích prostředků, telekomunikací, informační služby v oblasti telekomunikací, informační kancelář, poskytování informačních služeb prostřednictvím počítačů, pronájem komunikačních míst; (41) nakladatelství a vydavatelství, ediční činnost, publikační činnost, nahrávání nosičů zvukových nebo obrazově zvukových, půjčování nahraných zvukových a zvukově obrazových záznamů, tvorba a šíření audiovizuálních děl, zpravodajství, publicistika, televizní zpravodajství, rozhlasové zpravodajství, obrazové zpravodajství, TV produkce, filmová produkce, tvorba programů, tvorba a výroba televizních a audiovizuálních programů, agenturní činnost v oblasti kultury, zprostředkování v oblasti kultury, výchovy, zábavy a sportu, výchovná, vzdělávací, soutěžní a zábavní činnost, výroba a organizování zábavných nebo kulturních nebo vzdělávacích představení, organizace společenských a kulturních akcí, organizace, provozování a provádění her a soutěží i veřejných, výstavní činnost v oblasti kultury nebo zábavy nebo výchovy nebo vzdělávání, půjčování knih, tiskovin, pronájem a půjčování audiopřístrojů, videopřístrojů, videorekordérů, videokamer, fotoaparátů, promítaček, rozhlasových a televizních přijímačů, filmů, kulturních a vzdělávacích potřeb a přístrojů, půjčování a pronájem obrazů, dekorací.
- (730) **Barrandov Televizní Studio a.s.**, Křiženeckého nám. 322, Praha 5, 15200, CZ
- (740) Advokátní a patentová kancelář VYSKOČIL, KROŠLÁK a spol., Dana Lukajová, Voršilská 10, Praha 1, 11000

- (210) **O-478332**
(220) 28.07.2010
(320) 28.07.2010
(511) 16, 18, 25, 35, 41, 43
(540)

C&W SALOON No.1

- (510) (16) papír a výrobky z papíru, lepenky, kartonážní výrobky, tiskoviny, časopisy, periodika, knihy, knihařské výrobky, fotografie, fotoalba, papírnické zboží, kancelářské potřeby, obalové materiály z plastických hmot; (18) výrobky z kůže a jejich náhražek, surové kůže a kožešiny, kabelky, příruční kabely, nákupní tašky, cestovní tašky, plážové tašky, deštníky, slunečníky, kožené neceséry na kosmetické potřeby, klíčenky, náprsní tašky, peněženky; (25) svrchní oděvy všeho druhu, včetně oděvů sportovních, pracovních a oděvů pro volný čas, košile, obuv, včetně obuvi sportovní a pro volný čas, pletené zboží, svetry, ponožky, pokrývky hlavy, kloboučnické zboží, šátky, šály, vázanky, rukavičkářské zboží, kožešinové oděvy, opasky; (35) inzertní, reklamní a propagační činnost, pomoc při řízení obchodní činnosti, obchodní administrativa, kancelářské práce, marketing; (41) organizování a provozování kulturní, výchovné a vzdělávací činnosti, organizování soutěží, včetně doprovodných zábavných a kulturních programů, vydavatelská činnost; (43) služby hostinské, restaurační, vinárenské, služby spojené s opatřováním ubytování a stravování, ubytovací služby v penziónu a hotelu.
- (730) **PAMIR s.r.o.**, Padělky 381, Zbýšov, 66411, CZ
- (740) Mgr. Marie Žáková, patentový zástupce, Lidická 51, Brno, 60200

- (210) **O-478333**
(220) 28.07.2010
(320) 28.07.2010
(511) 5
(540)

SIDOK

- (510) (5) antagonisté receptoru angiotensinu II (farmaka k léčbě

- vysokého krevního tlaku).
- (730) **Pharmaceutical Chemical Cosmetic industry ALKALOID AD - Skopje**, Blvd. Aleksandar Makedonski 12, Skopje, MK
- (740) Ing. Marta Gabrielová, patentový zástupce, Na Bělidle 3, Praha 5, 15000

- (210) **O-478338**
(220) 28.07.2010
(320) 28.07.2010
(511) 9, 35, 41, 42
(540)



- (510) (9) měřicí přístroje, zařízení, pomůcky a příslušenství, zejména pro práce zeměměřičské a geodetické, software a hardware, periferní zařízení k počítačům, digitální mapy, elektronické nosiče dat a informací; (35) reprografie, kopírování a reprodukce dokumentů, zejména děl kartografických, překlad informací do počítačových databází, systemizace informací do počítačových databází; (41) nakladatelská a vydavatelská činnost, zejména v oblasti kartografie a geodézie; (42) zeměměřičská činnost, projektová činnost, geologický průzkum, měření a výpočet kubatur, měření jeřábových drah, zpracování geodetické dokumentace, zabezpečení geodetických prací v investiční výstavbě, poradenská činnost v oblasti geodézie a kartografie.
- (730) **Geodézie Ledec nad Sázavou s.r.o.**, Petra Bezruče 1110, Ledec nad Sázavou, 58401, CZ
- (740) Patentová a známková kancelář, Ing. Jaromír Příkryl, Včelín 1161, Hulín, 76824

- (210) **O-478339**
(220) 28.07.2010
(320) 28.07.2010
(511) 9, 35, 41, 42
(540)



- (510) (9) měřicí přístroje, zařízení, pomůcky a příslušenství, zejména pro práce zeměměřičské a geodetické, software a hardware, periferní zařízení k počítačům, digitální mapy, elektronické nosiče dat a informací; (35) reprografie, kopírování a reprodukce dokumentů, zejména děl kartografických, překlad informací do počítačových databází, systemizace informací do počítačových databází; (41) nakladatelská a vydavatelská činnost, zejména v oblasti kartografie a geodézie; (42) zeměměřičská činnost, projektová činnost, geologický průzkum, měření a výpočet kubatur, měření jeřábových drah, zpracování geodetické dokumentace, zabezpečení geodetických prací v investiční výstavbě, poradenská činnost v oblasti geodézie a kartografie.
- (730) **Geodézie Ledec nad Sázavou s.r.o.**, Petra Bezruče 1110, Ledec nad Sázavou, 58401, CZ
- (740) Patentová a známková kancelář, Ing. Jaromír Příkryl, Včelín 1161, Hulín, 76824

- (210) **O-478446**
(220) 02.08.2010
(320) 02.08.2010
(511) 11, 14, 16, 21, 35, 38, 40, 41, 42, 45

(540)

AVE CLARA

- (510) (11) lustry, svítidla (cylindry), osvětlovací tělesa všech druhů zařazená v této třídě, osvětlovací tělesa a svítidla skleněná, z broušeného, z křišťálového skla a z vitráží, osvětlovací tělesa zhotovená dle historických replik anebo dle uměleckých autorských návrhů; (14) umělecké předměty ze zlata, z briliantů, ze vzácných kovů a jejich slitin anebo v kombinaci se sklem a/nebo s vitrážemi, reklamní a upomínkové předměty ze vzácných kovů a jejich slitin, drahé kovy, jejich slitiny a výrobky z těchto materiálů nebo z postříbeného a/nebo pozlaceného kovu, nejsou-li uvedeny v jiných třídách, bižuterie; (16) katalogy, časopisy, tiskoviny všeho druhu, tištěné reklamní, inzertní, propagační materiály i tiskoviny, plakáty, billboardy (plakáty), polygrafické výrobky zař. v této třídě, etikety, lepenka a kartonážní výrobky, propagační výrobky z plastů nezařazené do jiných tříd, knihy a knihařské výrobky, fotografie, papírové vlaječky, obálky, dopisní papíry, kalendáře, plánovací záznamníky, gratulace, psací potřeby včetně psacích potřeb ze vzácných kovů a jejich slitin, kancelářské výrobky (s výjimkou nábytku), upomínkové propagační předměty z papíru a z plastů spadající do této třídy; (21) sklo surové nebo jako polotovar, s výjimkou stavebního skla, skleněné zboží všeho druhu spadající do této třídy, uměleckoprůmyslové zboží ze skla, sklo ručně foukané a ručně tvarované, hutní a lisované sklo, sklo opálové, ryté, leptané, broušené i křišťálové a jejich výrobky, skleněné tavené plasty, skleněné figurky a květiny, zrcadla, dekorativní vitráže a mozaiky skleněné všech druhů, nikoliv pro stavby, soupravy skla nápojového, stolního, užitkového, dekorativního a speciálního, sklo zušlechťované, sklo zdobené, sklo zdobené kovy i vzácnými kovy anebo dekorované všemi technikami, skleněné a křišťálové zboží zhotovené dle historických replik nebo dle uměleckých návrhů, suvenýry a upomínkové předměty, sklenice, vázy, misky, číše, talíře, dekorativní soubory skla a osvětlovacích těles, vše zařazené do tř. 21; (35) organizování výstav reklamních nebo komerčních, televizní merchandising, mediální a venkovní reklama, televizní a rozhlasová reklama, reklamní, propagační a inzertní služby prostřednictvím jakéhokoliv média prostřednictvím telefonní, datové nebo informačních sítí, rozšiřování reklamních nebo inzertních materiálů, podnikové poradenství a obchodní management, personální poradenství, marketing a marketingové studie, služby zajišťující optimalizaci firemního chování a fungování s cílem zvýšení produktivity a profi stability na základě cíleného řízení vztahu se zákazníky, obchodní informace a pomoc při řízení obchodní a zahraničně obchodní činnosti, franchising, vyhledávání obchodních informací pomocí Internetu i globálních telekomunikačních sítí, organizování výstav komerčních nebo reklamních, dodavatelské služby pro třetí osoby (nákup výrobků a služeb pro jiné podniky), činnost v oblasti obchodu a služeb s výrobky tř. 11, 14, 16, 21 a obchodních služeb tř. 35, vzorky zboží (distribuce), internetový obchod, služby v oblasti importu a exportu, reklamní a propagační služby na podporu a na ocenění umělecké tvorby; (38) systém dálkového přenosu dat prostřednictvím všech dostupných médií, poskytování, šíření a výměna zpráv a obrazových informací prostřednictvím globálních telekomunikačních sítí a Internetu formou www stránek, šíření a výměna, zpráv, informací a obrazových informací prostřednictvím počítačové sítě, šíření elektronických tiskovin prostřednictvím elektronických médií; (40) výroba, zpracování a zušlechťování skla všemi technikami, provozování sklářské hutě a sklárny; (41) provoz galerie, lektorská, edukativní a publikační činnost, veškeré služby v oblasti vzdělávání, výstavní činnost, organizace a realizace výstav, redakční, vydavatelské a nakladatelské služby, elektronické publikování, organizování setkávání, konferencí, přednášek, kurzů, seminářů i besed v oblasti vzdělávání, kultury a umělecké tvorby, organizování a pořádání kolokvií, symposií a workshopů, prezentace sklářského umění, pronájem experimentálních ateliérů, sklářských odborných dílen a prostorů pro umělce i

studii pro veškerou uměleckou a tvůrčí činnost, digitální zpracování obrazu, výzkumná a vývojová činnost v oblasti sklářského průmyslu; (42) služby v oblasti grafiky a designu (návrhy), umělecký, průmyslový, oděvní a obalový design, navrhování a výzdoba interiérů, výzkum, vývoj a inovace v oblasti designu, vývoj nových technologií ve sklářském průmyslu a v oblasti nových sklářských výrobků, tvorba a správa www prezentací; (45) poskytování know-how, licence k nehmotným právům, oceňování a ochrana duševního vlastnictví, právní služby.

- (730) ARS VITRARIA s.r.o., Radlická 663/28, Praha 5, 15000, CZ
(740) MIRA - patentová a známková kancelář, Blanka Fišerová, V Kapslovně 11, Praha 3, 13000

(210) **O-478557**

(220) 05.08.2010

(320) 05.08.2010

(511) 35, 36, 45

(540)

DUKAN

- (510) (35) služby účetních, ekonomických a daňových poradců, poskytování ekonomické pomoci v oblasti daní, odvodů, poplatků a souvisejících plateb, příprava a vyhotovení daňového přiznání a služby s tím související, účetnictví, vedení účetnictví, příprava daňových přiznání, příprava mezd a výplatních listin, vedení účetních knih, obchodní administrativa a kancelářské služby, ekonomicko daňové poradenství, vnitřní a externí obchodní audit, revize účtů (audit), analýzy nákladů, pomoc a poradenství v podnikovém řízení, marketingové služby, obchodní poradenské služby týkající se fúzí, akvizic, franšíz a likvidací, profesionální služby týkající se přímé pomoci řízení obchodní strategie podniku, znalecké marketingové a ekonomické expertízy, marketingové studie, služby v oblasti podnikatelských záměrů, rizik a marketingu, auditorská činnost, obchodní management a podnikové poradenství, oceňování obchodních podniků, auditorská činnost spadající do této třídy, zpracování počítačových dat a spravování databází, zprostředkování v oblasti služeb účetních, ekonomických a daňových poradců, obstaravatelská a zprostředkovatelská služba v rámci propagace, reklamy, obchodní činnosti a kancelářských prací, marketingové služby v oblasti správy nemovitostí, logistiky, obchodní administrativa a kancelářské práce, inzertní činnost, poskytování pomoci při provozu obchodu, včetně zprostředkování obchodních a souvisejících obchodně personálních záležitostí, kontrola, vedení, vypracování statistických přehledů, poradenství v oblasti organizace a ekonomiky podnikání, organizování výstav a veletrhů k reklamním a obchodním účelům, provádění aukcí a dražeb, distribuce zboží k reklamním účelům, vykonávání administrativních prací pomocí výpočetní techniky, zprostředkování nákupu a prodeje v oblasti výpočetní techniky (hardware i software), pomoc při celním řízení, pomoc při řízení obchodních a průmyslových podniků, obchodní nebo podnikatelské informace, komerční informační kanceláře, obchodní nebo podnikatelský průzkum, hospodářské (ekonomické) prognózy, služby týkající se přemisťování provozů nebo podniků, analýzy nákupních a velkoobchodních cen, průzkum trhu, průzkum veřejného mínění, statistické informace, styky s veřejností, oceňování obchodních podniků, provádění výpisů z účtů, personální poradenství, poradenské služby při výběru zaměstnání, posuzování efektivnosti provozu a racionalizace práce, nábor zaměstnanců, psychologické testování pro výběr zaměstnanců, příprava a vyhotovení daňových přiznání, příprava mezd a výplatních listin, zprostředkovatelné práce, služby reklamních agentur a propagace jako je zajišťování reklamy on-line v počítačové síti Internet, rozhlasové reklamy, televizní reklamy, pronájem reklamní doby v komunikačních médiích, organizování komerčních nebo reklamních výstav veletrhů, aktualizování a pronájem reklamních materiálů a reklamních ploch, inzerce poštou, předvádění zboží, obchodní vedení uměleckých agentur, správa hotelů, sekretářské služby, vyřizování telefonních vzkazů a dotazů, těsnopis, stenografie, přepisování, psaní na stroji zpracování textů, překlad a systemizace informací do počítačových databází, vedení kartoték a souborů v počítači, vyhledávání dat v počítačových souborech, kopírování nebo rozmnožování (reprodukce) dokumentů, dokladů, fotokopírování, zajišťování předplatného novin a časopisů, pronájem fotokopírovacích a kancelářských strojů a

zařízení, pronájem prodejních automatů, pronájem kancelářského zařízení v oblasti finančních služeb a aukcí, poradenství a řízení, týkající se aukcí, pronájem reklamních ploch, půjčování fotokopírovacích strojů; (36) daňové poradenství a služby v oblasti daňových výměrů spadající do této třídy a v oblasti financí, finanční konzultační a poradenské služby, finanční analýzy, daňové odhady a poradenství, finanční informace, finanční odhady a oceňování, finanční poradenství, finance a peněžní operace, služby týkající se sdělování informací ohledně proclení zboží, celního tarifu a tarifu zaručení celního dluhu, obstaravatelství v rámci komplementace finančních služeb, služby peněžní, služby nemovitostní, pronájem bytových a nebytových prostor, zprostředkování nákupu a prodeje nemovitostí, oceňování a odhady nemovitostí, pronájem nemovitostí, pozemků a kanceláří, realitní kancelář, zprostředkování nemovitostí, pronájem bytů, pronájem nájemních a činžovních domů, pronajímání kanceláří, ubytovací kanceláře, správa a údržba nemovitostí, realitní činnost, leasing zařízení pro zpracování dat, burzovní makléřství, kurzovní záznamy na burze, finanční sponzorování, financování koupí na splátky, poskytování hypotečních půjček, finanční pronájem, leasing, garance, záruky, kauce, bankovníctví, úvěrové banky, bezhotovostní operace, platební převody vykonávané elektronicky, clearing (zúčtování vzájemných pohledávek a závazků), elektronický převod kapitálu, kapitálové investice, domácí bankovní služby, vydávání cenin, vydávání cestovních šeků, vydávání cenných papírů, služby a vydávání kreditních karet, měnové služby a operace, směnárenské služby; (45) právní služby a právní poradenství v rámci této třídy, služby týkající se právních záležitostí, daňových zákonů, právních instrumentů a právních dokumentů, právní expertizy, poradenství v oblasti duševního vlastnictví, arbitrážní služby, mediace, bezpečnostní služby na ochranu majetku a osob, ostraha objektů a osob, služby detektivní kanceláře, doprovod osob, služby osobních strážců, hašení požárů, hlídání noční služby, otevírání bezpečnostních zámků, monitorování bezpečnostních a poplašných zařízení, poradenství v oblasti bezpečnosti, pořádková služba, adopční agentury, manželské a předmanželské poradny, půjčovny oděvů včetně obleků a večerních šatů, doprovod do společnosti, seznamovací služby, pátrání po nezvěstných osobách, osobní strážce, poradenství v oblasti bezpečnosti, osobní a společenské služby poskytované třetími osobami k uspokojení potřeb jednotlivců.

- (730) **DUKAN Praha, s.r.o.**, Českomalínská 516/27, Praha 6, 16000, CZ
(740) **DANĚK & PARTNERS** Advokátní a patentová kancelář, Ing. Dr. Vilém Daněk, Vinohradská 45, Praha 2, 12000

(210) **O-478626**
(220) 10.08.2010
(320) 10.08.2010
(511) 9, 16, 36
(540)



- (510) (9) počítačové programy a software počítačů; (16) papír, lepenka a výrobky z těchto materiálů, které nejsou zařazeny do jiných tříd, tiskárenské výrobky, papírenské zboží; (36) služby peněžní, služby poskytované při emisi cestovních šeků a akreditivů.
(590) Barevná
(730) **Le Cheque Déjeuner s.r.o.**, Zelený pruh 1560/99, Praha 4, 14000, CZ
(740) Rychetský Hlaváček Krampera & partneři, advokátní kancelář, JUDr. Tomáš Hlaváček, Kořenského 15/1107, Praha 5, 15000

(210) **O-478628**
(220) 10.08.2010
(320) 10.08.2010
(511) 9, 16, 36

- (540) (510) (9) počítačové programy a software počítačů; (16) papír, lepenka a výrobky z těchto materiálů, které nejsou zařazeny do jiných tříd, tiskárenské výrobky, papírenské zboží; (36) služby peněžní, služby poskytované při emisi cestovních šeků a akreditivů.
(590) Barevná
(730) **Le Cheque Déjeuner s.r.o.**, Zelený pruh 1560/99, Praha 4, 14000, CZ
(740) Rychetský Hlaváček Krampera & partneři, advokátní kancelář, JUDr. Tomáš Hlaváček, Kořenského 15/1107, Praha 5, 15000



(210) **O-478796**
(220) 17.08.2010
(320) 17.08.2010
(511) 16, 33, 43
(540)



- (510) (16) tiskoviny, reklamní, propagační materiály, etikety, obaly papírové a z plastů jinde neuvedené, obaly a tašky z papíru a plastů; (33) alkoholické nápoje (s výjimkou pív); (43) restaurace, hotely a ostatní gastronomická zařízení, zařízení pro dočasné ubytování.
(730) **RAVIS vinné sklepy Rakvice, s.r.o.**, Družstevní 854, Rakvice, 69103, CZ
(740) **RETROPATENT s.r.o.**, 28. října 2015/23, Jablonec nad Nisou, 46601

(210) **O-478797**
(220) 17.08.2010
(320) 17.08.2010
(511) 16, 33, 43
(540)



- (510) (16) tiskoviny, reklamní, propagační materiály, etikety, obaly papírové a z plastů jinde neuvedené, obaly a tašky z papíru a plastů; (33) alkoholické nápoje (s výjimkou pív); (43) restaurace, hotely a ostatní gastronomická zařízení, zařízení pro dočasné ubytování.
(730) **RAVIS vinné sklepy Rakvice, s.r.o.**, Družstevní 854, Rakvice, 69103, CZ
(740) **RETROPATENT s.r.o.**, 28. října 2015/23, Jablonec nad Nisou, 46601

(210) **O-478802**
(220) 17.08.2010
(320) 17.08.2010
(511) 35, 36, 38, 39, 41, 42, 44, 45

(540)



(510) (35) reklama (on line-) na počítačové komunikační síti, on-line inzercce, vyhledávání informací v počítačových souborech, pronájem reklamního času ve všech komunikačních médiích, poskytování obchodních informací pomocí Internetu, prezentace služeb na Internetu, zprostředkování internetového obchodu, komerční využití Internetu v oblastech komerčních internetových médií a vyhledávacích služeb, prezentace uživatelů na stránkách World Wide Web v počítačové síti Internet, systemizace informací do počítačových databází, reklama, propagace, inzercce, odborné obchodní poradenství, ekonomické poradenství, obchodní nebo podnikatelské informace, provádění obchodních operací, kopírování nebo rozmnožování /reprodukce/ dokumentů, dokladů apod., pomoc při řízení obchodní činnosti, obchodní administrativní, kancelářské práce, vedení databází a jiných záznamů o obchodních kontaktech, konzultace v oblasti obchodu a ekonomiky, akviziční činnost, vyhledávání partnerských firem zejména pro zahraniční zájemce v tuzemsku, zprostředkování zahraničních i tuzemských investičních projektů, vyhledávání tuzemských subdodavatelů pro zahraniční investory, analýzy nákladů a výnosů, zpracování informací, průzkumy trhu, znalecké posudky spadající do této třídy; (36) pojištění, služby týkající se zajišťování finančních prostředků z fondů EU a z národních zdrojů ve formě dotací, grantů a subvencí všeho druhu, služby finanční, služby peněžní, služby nemovitostní, obchodování s nemovitostmi, oceňování a odhady nemovitostí, pronájem nemovitostí, správa nemovitostí, zprostředkování nemovitostí, nákup na splátky, finanční poradenství, finanční analýzy, kalkulace a zpracování projektů na kapitálové investování, expertní služby v oblasti pojištění a garancí v investiční oblasti, realitní činnost, poradenská a obstaravatelská činnost v investiční výstavbě v oblasti financování; (38) spoje (komunikace), služby, které dovolují alespoň jedné osobě komunikovat s druhou osobou pomocí některého smyslu, služby, které spočívají v rozšiřování rádiových a televizních programů, elektronická pošta, posílání zpráv, provozování počítačových sítí, telekomunikační služby, poskytování telekomunikačního připojení do světové počítačové sítě, služby zabezpečující vstup do telekomunikačních sítí, telekonferenční služby, poskytování uživatelského přístupu do světové počítačové sítě, počítačová komunikace, komunikace pomocí počítačových terminálů, telegrafu, dálkopisu, telefonu, mobilních telekomunikačních síťových služeb s využitím drátového vedení a/nebo satelitů a/nebo mikrovlnného spojení a/nebo radiového spojení, pronájem přístrojů a zařízení pro přenos zpráv a informací, přenášení pomocí satelitních družic, přenášení telegramů, přenos faxem, přenos zpráv a obrázků pomocí počítače, spojení pomocí sítí optických vláken, služby zabezpečující audiovizuální komunikaci prostřednictvím informačních a telekomunikačních sítí, např. počítačové sítě Internet, satelitu, poskytování přístupu k Internetu, počítačová komunikace prostřednictvím internetové domény, šíření a poskytování informací, interaktivních, grafických a multimediálních sdělení prostřednictvím globálních telekomunikačních sítí a Internetu; (39) doprava, balení a skladování zboží, organizování cest, doručovací služby, kurýrské služby; (41) školící, vzdělávací a konzultační činnost spadající do této třídy, vydavatelská a nakladatelská činnost především v oblasti obchodních publikací, brožur a příruček pro investory, a to i v různých jazykových mutacích, publikační činnost, organizování a vedení konferencí, kongresů, seminářů, školení, odborných stáží, organizování kulturních nebo vzdělávacích akcí, pořádání pracovních setkání, provádění odborných a speciálních zkoušek, knihovny, sportovní aktivity, organizování plesů, zajišťování kontaktů s třetími osobami ve výše uvedených činnostech; (42) tvorba software a programů, programování, software-návrhy, převod a konverze počítačových programů a údajů (kromě fyzické konverze), převod a konverze údajů a dokumentů z fyzických médií na elektronická média, tvorba a údržba počítačových stránek (WEB) pro zákazníky, hostování na

počítačových stránkách (WEB), instalace počítačových programů, návrh počítačových systémů, programování internetových databázových systémů a internetových aplikací, konstrukce WWW prezentací a řešení WWW serverů, aktualizace počítačových programů, údržba počítačových programů, pronájem času na přístup do počítačových databází, zhotovování kopií počítačových programů, technické studie v oblasti počítačů a programového vybavení, výzkum a vývoj a tvorba systémů pro elektronické obchodování a informačních technologií, programování internetových databázových systémů a internetových aplikací, programování multimediálních aplikací, vytváření a modelování 3D animací, interaktivních a grafických programů, počítačové animace a vizualizace, grafický design, vědecké a technologické služby a s nimi spojený výzkum a návrhy, odborné a znalecké posudky, projektování; (44) lékařské služby, veterinární služby, péče o hygienu a krásu osob a zvířat, lázeňské služby, ošetřovatelské služby, zemědělské, zahradnické a lesnické služby, lékařské analýzy týkající se léčení osob (např. rentgenová vyšetření a odběry krevních vzorků), služby týkající se umělého oplodnění, lékařské poradenství, chov zvířat, služby týkající se pěstování rostlin, služby týkající se květinového umění; (45) osobní a společenské služby poskytované třetími osobami k uspokojení potřeb jednotlivců, např. společenský doprovod, svatební agentury, pohřební služby, bezpečnostní služby na ochranu majetku a osob, hlídání dětí, hlídání domácích zvířat, seznamovací služby, právní služby.

(590) Barevná

(730) 7i Advisors s.r.o., Veveří 476/39, Brno, 60200, CZ

(740) Ing. Pavel Nádvořník s.r.o., Sokola Tůmy 1099/1, Ostrava-Mariánské Hory, 70900

(210) O-478804

(220) 17.08.2010

(320) 17.08.2010

(511) 1, 29, 30

(540)



(510) (1) zlepšující přípravky do chleba, pečiva, pekárenských a cukrárenských výrobků, zejména emulze k výrobě potravin, syntetická sladidla, bílkovina sladová, mléčné kvasinky, chemické prostředky pro konzervování potravin, k rozpouštění škrobu, hydroxid sodný, uhlíčitán amonný, glutaman sodný, kyselina citrónová, mouky k průmyslovým účelům, odpad ze zpracovaného obilného zrna pro průmyslové účely; (29) suroviny a polotovary pro pekárenskou a cukrářskou výrobu, tj. tuky a tukové náhražky, hmoty, pasty, puré, polevy nebo prášky z vajec, z mléka, z omáček v rámci této třídy, z upravených hub, ze zeleniny, ze sóji, z ovoce a alginát ovoce, z bylin, z upravených mandlí, ze všech druhů upravených ořechů a semen, z upravených rozinek a/nebo v kombinacích, náplně a pomazánky pro pekařské výrobky v rámci této třídy, zlepšující přípravky do chleba, pečiva a cukrářských výrobků, zejména upravená sezamová a slunečnicová semena, texturované proteiny a směsi z nich pro humánní využití, ostatní speciální komponenty a výrobky pro zušlechťování poživatin, zejména vaječné hmoty, mléčná sraženina a výrobky k utváření želé, konzervované, nakládané, sušené ovoce a potraviny spadající do tř. 29, jedlé oleje, tuky a tukové náhražky; (30) hmoty, pasty, puré, polevy nebo prášky ze sladu, z kávy, z kakaa a z fondánu, káva a kávové náhražky, čaj, kakao, čokoláda a výrobky z ní, cukr a přírodní sladidla, sůl, mák, kmín, koření, med, potravinářský škrob, mlynářské, těstářské a pekařské výrobky, mouka, potravinářské mouky, zpracovaná mouka obsahující všechny přísady nutné pro výrobu pekařských a cukrářských výrobků, trvanlivého pečiva a jemného pečiva, mouky z obilovin, z luštěnin, výrobky obsahující obiloviny a/nebo luštěniny a směsi z nich, výrobky z mouky, luštěnin a obsahující mouku z obilovin a/nebo z luštěnin pro další zpracování, výrobky expandované, extrudované, včetně ostatních výrobků zdravé a racionální

výživy, zejména těstoviny neobsahující cholesterol, pochutiny a pokrutiny na bázi obilovin a škrobu, včetně ostatních neobsažených v jiných třídách, jemné a trvanlivé pečivo, kakaové a cukrářské výrobky.

(730) UNIMILLS a.s., Ke Klíčovu 56/1, Praha 9, 19002, CZ

(740) Rott, Růžička & Guttmann Patentové, známkové a advokátní kanceláře, JUDr. Vladimír Rott, Vinohradská 37/938, Praha 2, 12000

(210) **O-478814**

(220) 13.12.2005

(320) 13.12.2005

(511) 3, 5

(540)



(510) (3) přípravky pro bělení a jiné prací prostředky, přípravky pro čištění, leštění, odmašťování a broušení, mýdla, čistící prostředky; (5) dezinfekční přípravky, germicidy, dezodoranty jiné než pro osobní potřebu.

(730) THE CLOROX COMPANY, 1221 Broadway, Oakland, US

(740) Rott, Růžička & Guttmann Patentové, známkové a advokátní kanceláře, JUDr. Vladimír Rott, Vinohradská 37, Praha 2, 12000

(210) **O-478897**

(220) 20.08.2010

(320) 20.08.2010

(511) 6, 8, 9, 12, 13, 14, 16, 18, 21, 24, 25, 26, 28, 30, 32, 34, 35, 36, 38, 39, 41, 42, 43, 45

(540)



(510) (6) reklamní a propagační výrobky kovové, botičky kovové na znehybnění kol automobilů, desky pamětní kovové, dopravní značky kovové (s výjimkou světelných a mechanických), držadla kovová, držadla nožů kovová, hřebíky, identifikační štítky kovové, parkovací konstrukce pro jízdní kola, klíče, kontejnery kovové, lahve na stlačený plyn kovové, kovové nádoby (jako obal), poštovní schránky kovové, pouta, reklamní sloupky kovové, sošky z obecných kovů; (8) nářadí a nástroje s ručním pohonem, nože, vidličky a lžice, sečné zbraně, břitvy, bodáky, čepele, dýky, mačety, meče, obušky, otvíráky (neelektrické), policejní obušky, přibory, šavle, zbraně sečné a bodné; (9) potápěčské masky, potápěčské oděvy, potápěčské přístroje, potápěčské rukavice, pravítka (měřicí nástroje), prevence dopravních nehod (odrazové nášivky na oděvy), prilby ochranné, radary, radiotelefonní zařízení, rychloměry, tachometry, měřiče rychlosti, signalizační zařízení v případě požáru, simulátory řízení a ovládání vozidel, snímáče obrazu, skenery, světelná signalizace, blikače, tachometry, měřiče vzdálenosti pro vozidla, ukazovátka (světelná elektronická), vysílací zařízení, vysílačky, záchranné přístroje a vybavení, záchranné pásy, záchranné vesty, zaměřovací dalekohledy, teleskopy pro střelné zbraně; (12) vozidla, dopravní prostředky pozemní, vzdušné nebo vodní, auta, autobusy, automobily, balóny, bezpečnostní pásy pro sedadla vozidel, bezpečnostní sedačky pro děti, čluny, dálkově řízená vozidla (jiná než hračky), elektromobily, houkačky pro vozidla, jízdní kola, letadla, lodě, motocykly, nákladní auta, padáky, poplašná zabezpečovací zařízení pro vozidla, přívěsný obytný vůz, přívěsy (za vozidla), sportovní auta; (13) střelné zbraně, střelivo (munice) a střely, výbušniny, ohňostroje, kulomety, lovecké střelné zbraně, lučičky spouští zbraní a pušek, mířidla, hledáčky střelných zbraní, munice pro střelné zbraně, munice, střelivo,

nábojnice, náboje, nábojnicové pouzdro, nárameníky na zbraně, pažby, pistole (zbraně), plničky nábojnic, plynové zbraně (slzné), pouzdra na pušky, pušky, pyrotechnické výrobky, revolvery, rozbušky, slzotvorné zbraně, sportovní střelné zbraně, vzduchové pistole (zbraně); (14) amulety, brože, hodinky, spony a jehlice do kravaty, manžetové knoflíky, medailóny, měděné žetony, mince, nádoby stříbrné, nádoby z drahých kovů, náramky, náušnice, odznaky z drahých kovů, ozdobné jehlice, ozdoby (šperky), prsteny, pozlacené výrobky, spony do kravát, špendlíky (šperky), špendlíky do kravát, umělecká díla z drahých kovů; (16) papír, lepenka a výrobky z těchto materiálů, které nejsou zařazeny do jiných tříd, tiskárenské výrobky, fotografie, papírenské zboží, učební a vyučovací pomůcky (kromě přístrojů), plastické obaly, štočky, kancelářské, reklamní a propagační výrobky z papíru, blahopřání, blahopřání hudební, bloky (papírnické výrobky), brožury, desky, dopisní papír, etikety, formuláře, fotografie, grafické reprodukce, grafické znaky, grafiky, gummy na mazání, kancelářské potřeby, karty, knihy, lepenka (výrobky z ní), lepty, lístky, mapy, nálepky, noviny, nože na papír, obálky, obaly na spisy, oběžníky, obtisky, oznámení, papír dopisní, papírové ubrusy, páska lepicí, pastelky, pečete, periodika, plakáty, podložky, podušky na razítkování, pohlednice, praporky, pravítka, prospekty, příručky, publikace, razítka, ročenky, samolepky, štítky pro adresy, těžítka, tikety tiskopisy záložky do knih, zpěvníky; (18) kůže, imitace kůže, výrobky z těchto materiálů, kufrů a zavazadel, deštníky, slunečníky, hole, aktovky, batohy, brašny, klíčenky (kožená galanterie), klobouky kožené, náhubky, nášivky v rámci této třídy, obaly na oděvy (cestovní), pásky (kožené), peněženky, postroje, ruksaky, řemínky (kožené), sáčky jako obaly (kožené); (21) sklo, porcelán a výrobky z nich; (24) propagační a reklamní výrobky z tkaniny a textilií; (25) oděvy, obuv, kloboučnické zboží, barety, bundy, čapky, klobouky, čelenky, čepice, kabáty, kalhoty, kapuce, kombinézy, kostýmy, obleky, košile, oblečení, pláštěnky, ponožky, prádlo, pulovry, punčocháče, rukavice, saka, uniformy, svetry, sportovní šály; (26) výšivky, knoflíky, špendlíky; (28) hry, hračky, vánoční ozdoby, autička, autička na hraní, automobilové modely zmenšené, hry společenské, loutky, míče; (30) cukr, cukrovinky, bonbóny, čaj, čokoláda, mandle, nápoje kávové, kakaové a čokoládové, nápoje na bázi čaje, žvýkačky; (32) minerální vody, nealkoholické nápoje, nápoje a šťávy ovocné, sirupy; (34) zápalky, křesadla, tabatěrky; (35) propagační činnost, reklama, obchodní administrativa, kancelářské práce, nábor zaměstnanců, personální poradenství, překlad a systematizace informací do počítačových databází, poradenství odborné obchodní, personální, při vedení podniků, v obchodní činnosti, podnikové (obchodní management), průzkum trhu, průzkum veřejného mínění, příprava mezd a výplatních listin, reklama (propagace), reklamní materiály (pronájem, aktualizování, zaslání zákazníkům, rozšiřování zákazníkům) (letáky, prospekty, tisky, vzorky), sekretářské služby, správa hotelů, styky s veřejností, televizní reklama, testování (psychologické) pro výběr zaměstnanců, venkovní reklama, zaměstnanci (nábor); (36) správa, správa majetku, správa nemovitostí; (38) spoje (komunikace), poskytování a zprostředkování informací prostřednictvím sítí elektronických komunikací, elektronická pošta, komunikace (telefonní), mobilní telefony (komunikace), počítačová komunikace, posílání zpráv, přenos faxem, přenos zpráv a obrázků pomocí počítačů, telefonické služby, telekonference; (39) doprava, doručovací služby, kurýrní služby, pronájem parkovacích ploch, přeprava; (41) výchova, vzdělávání, sportovní a kulturní aktivity, internátní školy, konference, muzea, školení (pořádání a řízení), školení, vyučování, školství, tělesná výchova, výcvik, vydávání elektronických knih a časopisů on-line, vydávání knih, vyučování, vzdělávání, živá vystoupení, vydavatelská a nakladatelská činnost; (42) vědecké a technologické služby a související výzkum a projektování, analytické a výzkumné služby, navrhování a vývoj počítačového hardware a software, aktualizace počítačových programů, analýzy chemické, expertízy, fyzikální (výzkum), hosting webových stránek, chemické analýzy, chemický výzkum, instalace počítačových programů, inženýrské práce (expertízy), ověřování pravosti uměleckých děl, výzkum (biologický), výzkum (fyzikální), výzkum (geologický), výzkum bakteriologický, výzkum v oblasti chemie, výzkum v oblasti kosmetiky, výzkum v oboru strojírenství, webové stránky (tvorba a správa), zkoušky materiálů; (43) služby zajišťující stravování a nápoje, dočasné

ubytování, bufety, hotelové služby, hotely, jídelny a závodní jídelny, prázdninové tábory (ubytovací služby), provoz hotelového ubytování, provozování kempů, restaurace; (45) právní služby, pátrání, bezpečnostní služby pro ochranu majetku a jednotlivců, bezpečnost, detektivní kanceláře, kontrola pro bezpečnostní účely, kontrola zavazadel pro bezpečnostní účely, pátrání po nezvěstných osobách, strážní hlídka, vyhledávání informací v oblasti bezpečnosti a o předcích osob, zajišťování ochrany osob, ostraha a ochrana majetku, doprovod, hlídací noční služba, osobní strážce, poradenství v oblasti bezpečnosti, ochrana bezpečnosti osob a majetku a veřejného pořádku, zabezpečování úkolů na úseku vnitřního pořádku a bezpečnosti.

(590) Barevná

(730) Česká republika - Ministerstvo vnitra, Nad Štolou 3, Praha 7, 17034, CZ

(210) O-478898

(220) 20.08.2010

(320) 20.08.2010

(511) 6, 8, 9, 12, 13, 14, 16, 18, 21, 24, 25, 26, 28, 30, 32, 34, 35, 36, 38, 39, 41, 42, 43, 45

(540)



(510) (6) reklamní a propagační výrobky kovové, botičky kovové na znehybnění kol automobilů, desky pamětní kovové, dopravní značky kovové (s výjimkou světelných a mechanických), držadla kovová, držadla nožů kovová, hřebíky, identifikační štítky kovové, parkovací konstrukce pro jízdní kola, klíče, kontejnery kovové, lahve na stlačený plyn kovové, kovové nádoby (jako obal), poštovní schránky kovové, pouta, reklamní sloupky kovové, sošky z obecných kovů; (8) nářadí a nástroje s ručním pohonem, nože, vidličky a lžice, sečné zbraně, břitvy, bodáky, čepele, dýky, mačety, meče, obušky, otvíráky (neelektrické), policejní obušky, přístroje, šavle, zbraně sečné a bodné; (9) potápěčské masky, potápěčské oděvy, potápěčské přístroje, potápěčské rukavice, pravítka (měřicí nástroje), prevence dopravních nehod (odrazové nášivky na oděvy), přílby ochranné, radary, radiotelefonní zařízení, rychloměry, tachometry, měřiče rychlosti, signalizační zařízení v případě požáru, simulátory řízení a ovládání vozidel, snímače obrazu, skenery, světelná signalizace, blikáče, tachometry, měřiče vzdálenosti pro vozidla, ukazovátka (světelná elektronická), vysílací zařízení, vysílačky, záchranné přístroje a vybavení, záchranné pásy, záchranné vesty, zaměřovací dalekohledy, teleskopy pro střelné zbraně; (12) vozidla, dopravní prostředky pozemní, vzdušné nebo vodní, auta, autobusy, automobily, balóny, bezpečnostní pásy pro sedadla vozidel, bezpečnostní sedačky pro děti, čluny, dálkově řízená vozidla (jiná než hračky), elektromobily, houkačky pro vozidla, jízdní kola, letadla, lodě, motocykly, nákladní auta, padáky, poplašná zabezpečovací zařízení pro vozidla, přívěsný obytný vůz, přívěs (za vozidla), sportovní auta; (13) střelné zbraně, střelivo (munice) a střely, výbušniny, ohňostroje, kulomety, lovecké střelné zbraně, lučičky spouští zbraní a pušek, mířidla, hledáčky střelných zbraní, munice pro střelné zbraně, munice, střelivo, nábojnice, náboje, nábojnicové pouzdro, nárameníky na zbraně, pažby, pistole (zbraně), plničky nábojnic, plynové zbraně (slzné), pouzdra na pušky, pušky, pyrotechnické výrobky, revolyvery, rozbušky, slzotvorné zbraně, sportovní střelné zbraně, vzduchové pistole (zbraně); (14) amulety, brože, hodinky, spony a jehlice do kravaty, manžetové knoflíky, medaile, medailóny, měděné žetony, mince, nádoby stříbrné, nádoby z drahých kovů, náramky, náušnice, odznaky z drahých kovů, ozdobné jehlice, ozdoby (šperky), prsteny, pozlacené výrobky, spony do kravát, špendlíky (šperky), špendlíky do kravát, umělecká díla z drahých kovů; (16) papír, lepenka a výrobky z těchto materiálů, které nejsou zařazeny do jiných tříd, tiskárenské výrobky, fotografie, papírenské zboží, učební a vyučovací pomůcky (kromě přístrojů), plastické obaly, štočky, kancelářské, reklamní a propagační výrobky z papíru, blahopřání, blahopřání hudební, bloky

(papírnické výrobky), brožury, desky, dopisní papír, etikety, formuláře, fotografie, grafické reprodukcce, grafické znaky, grafiky, gummy na mazání, kancelářské potřeby, karty, knihy, lepenka (výrobky z ní), lepty, lístky, mapy, nálepky, noviny, nože na papír, obálky, obaly na spisy, oběžníky, obtisky, oznámení, papír dopisní, papírové ubrusy, páska lepicí, pastelky, pečete, periodika, plakáty, podložky, podušky na razítkování, pohlednice, praporky, pravítka, prospekty, příručky, publikace, razítka, ročenky, samolepky, štítky pro adresy, těžítka, tikety tiskopisy záložky do knih, zpěvníky; (18) kůže, imitace kůže, výrobky z těchto materiálů, kufrý a zavazadla, deštníky, slunečníky, hole, aktovky, batohy, brašny, klíčenky (kožená galanterie), klobouky kožené, náhubky, nášivky v rámci této třídy, obaly na oděvy (cestovní), pásky (kožené), peněženky, postroje, ruksaky, řemínky (kožené), sáčky jako obaly (kožené); (21) sklo, porcelán a výrobky z nich; (24) propagační a reklamní výrobky z tkaniny a textilií; (25) oděvy, obuv, kloboučnické zboží, barety, bundy, čapky, klobouky, čelenky, čepice, kabáty, kalhoty, kapuce, kombinézy, kostýmy, obleky, košile, oblečení, pláštěnky, ponožky, prádlo, pulovry, punčocháče, rukavice, saka, uniformy, svetry, sportovní šály; (26) výšivky, knoflíky, špendlíky; (28) hry, hračky, vánoční ozdoby, autička, autička na hraní, automobilové modely zmenšené, hry společenské, loutky, míče; (30) cukr, cukrovinky, bonbóny, čaj, čokoláda, mandle, nápoje kávové, kakaové a čokoládové, nápoje na bázi čaje, žvýkačky; (32) minerální vody, nealkoholické nápoje, nápoje a šťávy ovocné, sirupy; (34) zápalky, křesadla, tabatěrky; (35) propagační činnost, reklama, obchodní administrativa, kancelářské práce, nábor zaměstnanců, personální poradenství, překlad a systematizace informací do počítačových databází, poradenství odborné obchodní, personální, při vedení podniků, v obchodní činnosti, podnikové (obchodní management), průzkum trhu, průzkum veřejného mínění, příprava mezd a výplatních listin, reklama (propagace), reklamní materiály (pronájem, aktualizování, zasilání zákazníkům, rozšiřování zákazníkům) (letáky, prospekty, tisky, vzorky), sekretářské služby, správa hotelů, styky s veřejností, televizní reklama, testování (psychologické) pro výběr zaměstnanců, venkovní reklama, zaměstnanci (nábor); (36) správa, správa majetku, správa nemovitostí; (38) spoje (komunikace), poskytování a zprostředkování informací prostřednictvím sítí elektronických komunikací, elektronická pošta, komunikace (telefonní), mobilní telefony (komunikace), počítačová komunikace, posílání zpráv, přenos faxem, přenos zpráv a obrázků pomocí počítačů, telefonické služby, telekonference; (39) doprava, doručovací služby, kurýrské služby, pronájem parkovacích ploch, přeprava; (41) výchova, vzdělávání, sportovní a kulturní aktivity, internátní školy, konference, muzea, školení (pořádání a řízení), školení, vyučování, školství, tělesná výchova, výcvik, vydávání elektronických knih a časopisů on-line, vydávání knih, vyučování, vzdělávání, živá vystoupení, vydavatelská a nakladatelská činnost; (42) vědecké a technologické služby a související výzkum a projektování, analytické a výzkumné služby, navrhování a vývoj počítačového hardware a software, aktualizace počítačových programů, analýzy chemické, expertízy, fyzikální (výzkum), hosting webových stránek, chemické analýzy, chemický výzkum, instalace počítačových programů, inženýrské práce (expertízy), ověřování pravosti uměleckých děl, výzkum (biologický), výzkum (fyzikální), výzkum (geologický), výzkum bakteriologický, výzkum v oblasti chemie, výzkum v oblasti kosmetiky, výzkum v oboru strojírenství, webové stránky (tvorba a správa), zkoušky materiálů; (43) služby zajišťující stravování a nápoje, dočasné ubytování, bufety, hotelové služby, hotely, jídelny a závodní jídelny, prázdninové tábory (ubytovací služby), provoz hotelového ubytování, provozování kempů, restaurace; (45) právní služby, pátrání, bezpečnostní služby pro ochranu majetku a jednotlivců, bezpečnost, detektivní kanceláře, kontrola pro bezpečnostní účely, kontrola zavazadel pro bezpečnostní účely, pátrání po nezvěstných osobách, strážní hlídka, vyhledávání informací v oblasti bezpečnosti a o předcích osob, zajišťování ochrany osob, ostraha a ochrana majetku, doprovod, hlídací noční služba, osobní strážce, poradenství v oblasti bezpečnosti, ochrana bezpečnosti osob a majetku a veřejného pořádku, zabezpečování úkolů na úseku vnitřního pořádku a bezpečnosti.

(730) Česká republika - Ministerstvo vnitra, Nad Štolou 3, Praha 7, 17034, CZ

- (210) **O-478899**
(220) 20.08.2010
(320) 20.08.2010
(511) 6, 8, 9, 12, 13, 14, 16, 18, 21, 24, 25, 26, 28, 30, 32, 34, 35, 36,
38, 39, 41, 42, 43, 45



- (510) (6) reklamní a propagační výrobky kovové, botičky kovové na znehynběn kol automobilů, desky pamětní kovové, dopravní značky kovové (s výjimkou světelných a mechanických), držadla kovová, držadla nožů kovová, hřebíky, identifikační štítky kovové, parkovací konstrukce pro jízdní kola, klíče, kontejnery kovové, lahve na stlačený plyn kovové, kovové nádoby (jako obal), poštovní schránky kovové, pouta, reklamní sloupky kovové, sošky z obecných kovů; (8) nářadí a nástroje s ručním pohonem, nože, vidličky a lžíce, sečné zbraně, břitvy, bodáky, čepele, dýky, mačety, meče, obušky, otvíráky (neelektrické), policejní obušky, přístroje, šavle, zbraně sečné a bodné; (9) potápěčské masky, potápěčské oděvy, potápěčské přístroje, potápěčské rukavice, pravítka (měřicí nástroje), prevence dopravních nehod (odrazové nášivky na oděvy), přílby ochranné, radary, radiotelefonní zařízení, rychloměry, tachometry, měřiče rychlosti, signalizační zařízení v případě požáru, simulátory řízení a ovládání vozidel, snímače obrazu, skenery, světelná signalizace, blikače, tachometry, měřiče vzdálenosti pro vozidla, ukazovátka (světelná elektronická), vysílací zařízení, vysílačky, záchranné přístroje a vybavení, záchranné pásy, záchranné vesty, zaměřovací dalekohledy, teleskopy pro střelné zbraně; (12) vozidla, dopravní prostředky pozemní, vzdušné nebo vodní, auta, autobusy, automobily, balóny, bezpečnostní pásy pro sedadla vozidel, bezpečnostní sedačky pro děti, čluny, dálkově řízená vozidla (jiná než hračky), elektromobily, houkačky pro vozidla, jízdní kola, letadla, lodě, motocykly, nákladní auta, padáky, poplašná zabezpečovací zařízení pro vozidla, přívěsný obytný vůz, přívěsy (za vozidla), sportovní auta; (13) střelné zbraně, střelivo (munice) a střely, výbušniny, ohňostroje, kulomety, lovecké střelné zbraně, lučičky spouští zbraní a pušek, mířidla, hledáčky střelných zbraní, munice pro střelné zbraně, munice, střelivo, nábojnice, náboje, nábojnicové pouzdro, nárameníky na zbraně, pažby, pistole (zbraně), plničky nábojnic, plynové zbraně (slzné), pouzdra na pušky, pušky, pyrotechnické výrobky, revolvery, rozbušky, slzotvorné zbraně, sportovní střelné zbraně, vzduchové pistole (zbraně); (14) amulety, brože, hodinky, spony a jehlice do kravaty, manžetové knoflíky, medaile, medailóny, měděné žetony, mince, nádobí stříbrné, nádobí z drahých kovů, náramky, náušnice, odznaky z drahých kovů, ozdobné jehlice, ozdoby (šperky), prsteny, pozlacené výrobky, spony do kravaty, špendlíky (šperky), špendlíky do kravaty, umělecká díla z drahých kovů; (16) papír, lepenka a výrobky z těchto materiálů, které nejsou zařazeny do jiných tříd, tiskárenské výrobky, fotografie, papírenské zboží, učební a vyučovací pomůcky (kromě přístrojů), plastické obaly, štočky, kancelářské, reklamní a propagační výrobky z papíru, blahopřání, blahopřání hudební, bloky (papírnické výrobky), brožury, desky, dopisní papír, etikety, formuláře, fotografie, grafické reprodukcce, grafické znaky, grafiky, gumy na mazání, kancelářské potřeby, karty, knihy, lepenka (výrobky z ní), lepty, listky, mapy, nálepky, noviny, nože na papír, obálky, obaly na spisy, oběžníky, obtisky, oznámení, papír dopisní, papírové ubrousky, páska lepicí, pastelky, pečeti, periodika, plakáty, podložky, podušky na razítkování, pohlednice, praporky, pravítka, prospekty, příručky, publikace, razítka, ročenky, samolepky, štítky pro adresy, těžítka, tikety tiskopisy záložky do knih, zpěvníky; (18) kůže, imitace kůže, výrobky z těchto materiálů, kufrý a zavazadla, deštníky, slunečníky, hole, aktovky, batohy, brašny, klíčenky (kožená galanterie), klobouky kožené, náhubky, nášivky v rámci této třídy, obaly na oděvy (cestovní), pásky (kožené), peněženky, postroje, ruksaky, řemínky (kožené), sáčky jako obaly (kožené); (21) sklo, porcelán a výrobky z nich; (24) propagační a reklamní výrobky z tkaniny a textilií; (25) oděvy, obuv, kloboučnické

zboží, barety, bundy, čapky, klobouky, čelenky, čepice, kabáty, kalhoty, kapuce, kombinézy, kostýmy, obleky, košile, oblečení, pláštěnky, ponožky, prádlo, pulovry, punčocháče, rukavice, saka, uniformy, svetry, sportovní šály; (26) výšivky, knoflíky, špendlíky; (28) hry, hračky, vánoční ozdoby, autička, autička na hraní, automobilové modely zmenšené, hry společenské, loutky, míče; (30) cukr, cukrovinky, bonbóny, čaj, čokoláda, mandle, nápoje kávové, kakaové a čokoládové, nápoje na bázi čaje, žvýkačky; (32) minerální vody, nealkoholické nápoje, nápoje a šťávy ovocné, sirupy; (34) zápalky, křesadla, tabatěrky; (35) propagační činnost, reklama, obchodní administrativa, kancelářské práce, nábor zaměstnanců, personální poradenství, překlad a systematizace informací do počítačových databází, poradenství odborné obchodní, personální, při vedení podniků, v obchodní činnosti, podnikové (obchodní management), průzkum trhu, průzkum veřejného mínění, příprava mezd a výplatních listin, reklama (propagace), reklamní materiály (pronájem, aktualizování, zaslání zákazníkům, rozšiřování zákazníkům) (letáky, prospekty, tisky, vzorky), sekretářské služby, správa hotelů, styky s veřejností, televizní reklama, testování (psychologické) pro výběr zaměstnanců, venkovní reklama, zaměstnanci (nábor); (36) správa, správa majetku, správa nemovitostí; (38) spoje (komunikace), poskytování a zprostředkování informací prostřednictvím sítí elektronických komunikací, elektronická pošta, komunikace (telefonní), mobilní telefony (komunikace), počítačová komunikace, posílání zpráv, přenos faxem, přenos zpráv a obrázků pomocí počítačů, telefonické služby, telekonference; (39) doprava, doručovací služby, kurýrní služby, pronájem parkovacích ploch, přeprava; (41) výchova, vzdělávání, sportovní a kulturní aktivity, internátní školy, konference, muzea, školení (pořádání a řízení), školení, vyučování, školství, tělesná výchova, výcvik, vydávání elektronických knih a časopisů on-line, vydávání knih, vyučování, vzdělávání, živá vystoupení, vydavatelská a nakladatelská činnost; (42) vědecké a technologické služby a související výzkum a projektování, analytické a výzkumné služby, navrhování a vývoj počítačového hardware a software, aktualizace počítačových programů, analýzy chemické, expertízy, fyzikální (výzkum), hosting webových stránek, chemické analýzy, chemický výzkum, instalace počítačových programů, inženýrské práce (expertízy), ověřování pravosti uměleckých děl, výzkum (biologický), výzkum (fyzikální), výzkum (geologický), výzkum bakteriologický, výzkum v oblasti chemie, výzkum v oblasti kosmetiky, výzkum v oboru strojírenství, webové stránky (tvorba a správa), zkoušky materiálů; (43) služby zajišťující stravování a nápoje, dočasné ubytování, bufety, hotelové služby, hotely, jídelny a závodní jídelny, prázdninové tábory (ubytovací služby), provoz hotelového ubytování, provozování kempů, restaurace; (45) právní služby, pátrání, bezpečnostní služby pro ochranu majetku a jednotlivců, bezpečnost, detektivní kanceláře, kontrola pro bezpečnostní účely, kontrola zavazadel pro bezpečnostní účely, pátrání po nezvěstných osobách, strážní hlídka, vyhledávání informací v oblasti bezpečnosti a o předcích osob, zajišťování ochrany osob, ostraha a ochrana majetku, doprovod, hlídání noční služba, osobní strážce, poradenství v oblasti bezpečnosti, ochrana bezpečnosti osob a majetku a veřejného pořádku, zabezpečování úkolů na úseku vnitřního pořádku a bezpečnosti.

(590) Barevná
(730) **Česká republika - Ministerstvo vnitra**, Nad Štolou 3, Praha 7, 17034, CZ

- (210) **O-478900**
(220) 20.08.2010
(320) 20.08.2010
(511) 6, 8, 9, 12, 13, 14, 16, 18, 21, 24, 25, 26, 28, 30, 32, 34, 35, 36,
38, 39, 41, 42, 43, 45

(540)



(510)

(6) reklamní a propagační výrobky kovové, botičky kovové na znehybnění kol automobilů, desky pamětní kovové, dopravní značky kovové (s výjimkou světelných a mechanických), držadla kovová, držadla nožů kovová, hřebíky, identifikační štítky kovové, parkovací konstrukce pro jízdní kola, klíče, kontejnery kovové, lahve na stlačený plyn kovové, kovové nádoby (jako obal), poštovní schránky kovové, pouta, reklamní sloupy kovové, sošky z obecných kovů; (8) nářadí a nástroje s ručním pohonem, nože, vidličky a lžice, sečné zbraně, břitvy, bodáky, čepele, dýky, mačety, meče, obušky, otvíráky (neelektrické), policejní obušky, přibory, šavle, zbraně sečné a bodné; (9) potápěčské masky, potápěčské oděvy, potápěčské přístroje, potápěčské rukavice, pravítka (měřicí nástroje), prevence dopravních nehod (odrazové nášivky na oděvy), přílby ochranné, radary, radiotelefonní zařízení, rychloměry, tachometry, měřiče rychlosti, signalizační zařízení v případě požáru, simulátory řízení a ovládání vozidel, snímače obrazu, skenery, světelná signalizace, blikače, tachometry, měřiče vzdálenosti pro vozidla, ukazovátka (světelná elektronická), vysílací zařízení, vysílačky, záchranné přístroje a vybavení, záchranné pásy, záchranné vesty, zaměřovací dalekohledy, teleskopy pro střelné zbraně; (12) vozidla, dopravní prostředky pozemní, vzdušné nebo vodní, auta, autobusy, automobily, balóny, bezpečnostní pásy pro sedadla vozidel, bezpečnostní sedačky pro děti, čluny, dálkově řízená vozidla (jiná než hračky), elektromobily, houkačky pro vozidla, jízdní kola, letadla, lodě, motocykly, nákladní auta, padáky, poplašná zabezpečovací zařízení pro vozidla, přívěsný obytný vůz, přívěsy (za vozidla), sportovní auta; (13) střelné zbraně, střelivo (munice) a střely, výbušniny, ohňostroje, kulometry, lovecké střelné zbraně, lučičky spouští zbraní a pušek, mířidla, hledáčky střelných zbraní, munice pro střelné zbraně, munice, střelivo, nábojnice, náboje, nábojnicové pouzdro, nárameníky na zbraně, pažby, pistole (zbraně), plničky nábojnic, plynové zbraně (slzné), pouzdra na pušky, pušky, pyrotechnické výrobky, revolvery, rozbušky, slzotvorné zbraně, sportovní střelné zbraně, vzduchové pistole (zbraně); (14) amulety, brože, hodinky, spony a jehlice do kravat, manžetové knoflíky, medaile, medailóny, měděné žetony, mince, nádobí stříbrné, nádobí z drahých kovů, náramky, náušnice, odznaky z drahých kovů, ozdobné jehlice, ozdoby (šperky), prsteny, pozlacené výrobky, spony do kravat, špendlíky (šperky), špendlíky do kravat, umělecká díla z drahých kovů; (16) papír, lepenka a výrobky z těchto materiálů, které nejsou zařazeny do jiných tříd, tiskárenské výrobky, fotografie, papírenské zboží, učební a vyučovací pomůcky (kromě přístrojů), plastické obaly, štočky, kancelářské, reklamní a propagační výrobky z papíru, blahopřání, blahopřání hudební, bloky (papírnické výrobky), brožury, desky, dopisní papír, etikety, formuláře, fotografie, grafické reprodukce, grafické znaky, grafiky, gumy na mazání, kancelářské potřeby, karty, knihy, lepenka (výrobky z ní), lepty, listky, mapy, nálepky, noviny, nože na papír, obálky, obaly na spisy, oběžníky, obtisky, oznámení, papír dopisní, papírové ubrusky, páska lepicí, pastelky, pečete, periodika, plakáty, podložky, podušky na razítkování, pohlednice, praporky, pravítka, prospekty, příručky, publikace, razítka, ročenky, samolepky, štítky pro adresy, těžítka, tikety tiskopisy záložky do knih, zpěvníky; (18) kůže, imitace kůže, výrobky z těchto materiálů, kuřiy a zavazadla, deštníky, slunečníky, hole, aktovky, batohy, brašny, klíčenky (kožená galanterie), klobouky kožené, náhubky, nášivky v rámci této třídy, obaly na oděvy (cestovní), pásy (kožené), peněženky, postroje, ruksaky, řemínky (kožené), sáčky jako obaly (kožené); (21) sklo, porcelán a výrobky z nich; (24) propagační a reklamní výrobky z tkaniny a textilií; (25) oděvy, obuv, kloboučnické zboží, baret, bundy, čapky, klobouky, čelenky, čepice, kabáty, kalhoty, kapuce, kombinézy, kostýmy, obleky, košile, oblečení, pláštěnky, ponožky, prádlo, pulovry, punčocháče, rukavice, saka, uniformy, svetry, sportovní šály; (26) výšivky, knoflíky, špendlíky; (28) hry, hračky, vánoční ozdoby, autička, autička na hraní, automobilové modely zmenšené, hry společenské, loutky, míče; (30) cukr, cukrovinky, bonbóny, čaj, čokoláda, mandle, nápoje kávové, kakaové a čokoládové, nápoje na bázi čaje, žvýkačky; (32) minerální vody, nealkoholické nápoje, nápoje a šťávy ovocné, sirupy; (34) zápalky, křesadla, tabatěrky; (35) propagační činnost, reklama, obchodní administrativa, kancelářské práce, nábor zaměstnanců, personální poradenství, překlad a systematizace informací do počítačových databází, poradenství odborné obchodní, personální, při vedení podniků, v obchodní činnosti, podnikové (obchodní management), průzkum

trhu, průzkum veřejného mínění, příprava mezd a výplatních listin, reklama (propagace), reklamní materiály (pronájem, aktualizování, zasilání zákazníkům, rozšiřování zákazníkům) (letáky, prospekty, tisky, vzorky), sekretářské služby, správa hotelů, styky s veřejností, televizní reklama, testování (psychologické) pro výběr zaměstnanců, venkovní reklama, zaměstnanci (nábor); (36) správa, správa majetku, správa nemovitostí; (38) spoje (komunikace), poskytování a zprostředkování informací prostřednictvím sítí elektronických komunikací, elektronická pošta, komunikace (telefonní), mobilní telefony (komunikace), počítačová komunikace, posílání zpráv, přenos faxem, přenos zpráv a obrázků pomocí počítačů, telefonické služby, telekonference; (39) doprava, doručovací služby, kurýrské služby, pronájem parkovacích ploch, přeprava; (41) výchova, vzdělávání, sportovní a kulturní aktivity, internátní školy, konference, muzea, školení (pořádání a řízení), školení, vyučování, školství, tělesná výchova, výcvik, vydávání elektronických knih a časopisů on-line, vydávání knih, vyučování, vzdělávání, živá vystoupení, vydavatelská a nakladatelská činnost; (42) vědecké a technologické služby a související výzkum a projektování, analytické a výzkumné služby, navrhování a vývoj počítačového hardware a software, aktualizace počítačových programů, analýzy chemické, expertízy, fyzikální (výzkum), hosting webových stránek, chemické analýzy, chemický výzkum, instalace počítačových programů, inženýrské práce (expertízy), ověřování pravosti uměleckých děl, výzkum (biologický), výzkum (fyzikální), výzkum (geologický), výzkum bakteriologický, výzkum v oblasti chemie, výzkum v oblasti kosmetiky, výzkum v oboru strojírenství, webové stránky (tvorba a správa), zkoušky materiálů; (43) služby zajišťující stravování a nápoje, dočasné ubytování, bufety, hotelové služby, hotely, jídelny a závodní jídelny, prázdninové tábory (ubytovací služby), provoz hotelového ubytování, provozování kempů, restaurace; (45) právní služby, pátrání, bezpečnostní služby pro ochranu majetku a jednotlivců, bezpečnost, detektivní kanceláře, kontrola pro bezpečnostní účely, kontrola zavazadel pro bezpečnostní účely, pátrání po nezvěstných osobách, strážní hlídka, vyhledávání informací v oblasti bezpečnosti a o předcích osob, zajišťování ochrany osob, ostraha a ochrana majetku, doprovod, hlídací noční služba, osobní strážce, poradenství v oblasti bezpečnosti, ochrana bezpečnosti osob a majetku a veřejného pořádku, zabezpečování úkolů na úseku vnitřního pořádku a bezpečnosti.

(730) **Česká republika - Ministerstvo vnitra**, Nad Štolou 3, Praha 7, 17034, CZ

(210) **O-478901**

(220) 20.08.2010

(320) 20.08.2010

(511) 6, 8, 9, 12, 13, 14, 16, 18, 21, 24, 25, 26, 28, 30, 32, 34, 35, 36, 38, 39, 41, 42, 43, 45

(540)



(510) (6) reklamní a propagační výrobky kovové, botičky kovové na znehybnění kol automobilů, desky pamětní kovové, dopravní značky kovové (s výjimkou světelných a mechanických), držadla kovová, držadla nožů kovová, hřebíky, identifikační štítky kovové, parkovací konstrukce pro jízdní kola, klíče, kontejnery kovové, lahve na stlačený plyn kovové, kovové nádoby (jako obal), poštovní schránky kovové, pouta, reklamní sloupy kovové, sošky z obecných kovů; (8) nářadí a nástroje s ručním pohonem, nože, vidličky a lžice, sečné zbraně, břitvy, bodáky, čepele, dýky, mačety, meče, obušky, otvíráky (neelektrické), policejní obušky, přibory, šavle, zbraně sečné a bodné; (9) potápěčské masky, potápěčské oděvy, potápěčské přístroje, potápěčské rukavice, pravítka (měřicí nástroje), prevence dopravních nehod (odrazové nášivky na oděvy), přílby ochranné, radary, radiotelefonní zařízení, rychloměry, tachometry, měřiče rychlosti, signalizační zařízení v případě požáru, simulátory řízení a ovládání vozidel,

snímače obrazu, skenery, světelná signalizace, blikače, tachometry, měřiče vzdálenosti pro vozidla, ukazovátka (světelná elektronická), vysílací zařízení, vysílačky, záchranné přístroje a vybavení, záchranné pásy, záchranné vesty, zaměřovací dalekohledy, teleskopy pro střelné zbraně; (12) vozidla, dopravní prostředky pozemní, vzdušné nebo vodní, auta, autobusy, automobily, balóny, bezpečnostní pásy pro sedadla vozidel, bezpečnostní sedačky pro děti, čluny, dálkově řízená vozidla (jiná než hračky), elektromobily, houkačky pro vozidla, jízdní kola, letadla, lodě, motocykly, nákladní auta, padáky, poplašná zabezpečovací zařízení pro vozidla, přívěsný obytný vůz, přívěsy (za vozidla), sportovní auta; (13) střelné zbraně, střelivo (munice) a střely, výbušniny, ohňostroje, kulomety, lovecké střelné zbraně, lučičky spouští zbraní a pušek, mířidla, hledáčky střelných zbraní, munice pro střelné zbraně, munice, střelivo, nábojnice, náboje, nábojnicové pouzdro, nárameníky na zbraně, pažby, pistole (zbraně), plničky nábojnic, plynové zbraně (slzné), pouzdra na pušky, pušky, pyrotechnické výrobky, revolyvery, rozbušky, slzotvorné zbraně, sportovní střelné zbraně, vzduchové pistole (zbraně); (14) amulety, brože, hodinky, spony a jehlice do kravaty, manžetové knoflíky, medaile, medailóny, měděné žetony, mince, nádoby stříbrné, nádoby z drahých kovů, náramky, náušnice, odznaky z drahých kovů, ozdobné jehlice, ozdoby (šperky), prsteny, pozlacené výrobky, spony do kravaty, špendlíky (šperky), špendlíky do kravaty, umělecká díla z drahých kovů; (16) papír, lepenka a výrobky z těchto materiálů, které nejsou zařazeny do jiných tříd, tiskárenské výrobky, fotografie, papírenské zboží, učební a vyučovací pomůcky (kromě přístrojů), plastické obaly, štočky, kancelářské, reklamní a propagační výrobky z papíru, blahopřání, blahopřání hudební, bloky (papírnické výrobky), brožury, desky, dopisní papír, etikety, formuláře, fotografie, grafické reprodukcce, grafické znaky, grafiky, gummy na mazání, kancelářské potřeby, karty, knihy, lepenka (výrobky z ní), lepty, listky, mapy, nálepky, noviny, nože na papír, obálky, obaly na spisy, oběžníky, obtisky, oznámení, papír dopisní, papírové ubrousky, páska lepicí, pastelky, pečete, periodika, plakáty, podložky, podušky na razítkování, pohlednice, praporky, pravítka, prospekty, příručky, publikace, razítka, ročenky, samolepky, štítky pro adresy, těžítka, tikety tiskopisy záložky do knih, zpěvníky; (18) kůže, imitace kůže, výrobky z těchto materiálů, kufry a zavazadla, deštníky, slunečníky, hole, aktovky, batohy, brašny, klíčenky (kožená galanterie), klobouky kožené, náhubky, nášivky v rámci této třídy, obaly na oděvy (cestovní), pásky (kožené), peněženky, postroje, ruksaky, řemínky (kožené), sáčky jako obaly (kožené); (21) sklo, porcelán a výrobky z nich; (24) propagační a reklamní výrobky z tkaniny a textilií; (25) oděvy, kloboučnické zboží, baret, bundy, čapky, klobouky, čelenky, čepice, kabáty, kalhoty, kapuce, kombinézy, kostýmy, obleky, košile, oblečení, pláštěnky, ponožky, prádlo, pulovry, punčocháče, rukavice, saka, uniformy, svetry, sportovní šály; (26) výšivky, knoflíky, špendlíky; (28) hry, hračky, vánoční ozdoby, autička, autička na hraní, automobilové modely zmenšené, hry společenské, loutky, míče; (30) cukr, cukrovinky, bonbóny, čaj, čokoláda, mandle, nápoje kávové, kakaové a čokoládové, nápoje na bázi čaje, žvýkačky; (32) minerální vody, nealkoholické nápoje, nápoje a šťávy ovocné, sirupy; (34) zápalky, křesadla, tabatěrky; (35) propagační činnost, reklama, obchodní administrativa, kancelářské práce, nábor zaměstnanců, personální poradenství, překlad a systematizace informací do počítačových databází, poradenství odborné obchodní, personální, při vedení podniků, v obchodní činnosti, podnikové (obchodní management), průzkum trhu, průzkum veřejného mínění, příprava mezd a výplatních listin, reklama (propagace), reklamní materiály (pronájem, aktualizování, zaslání zákazníkům, rozšiřování zákazníkům) (letáky, prospekty, tisky, vzorky), sekretářské služby, správa hotelů, styky s veřejností, televizní reklama, testování (psychologické) pro výběr zaměstnanců, venkovní reklama, zaměstnanci (nábor); (36) správa, správa majetku, správa nemovitostí; (38) spoje (komunikace), poskytování a zprostředkování informací prostřednictvím sítě elektronických komunikací, elektronická pošta, komunikace (telefonní), mobilní telefony (komunikace), počítačová komunikace, posílání zpráv, přenos faxem, přenos zpráv a obrázků pomocí počítačů, telefonické služby, telekonference; (39) doprava, doručovací služby, kurýrské služby, pronájem parkovacích ploch, přeprava; (41) výchova, vzdělávání, sportovní a kulturní aktivity, internátní školy, konference, muzea, školení (pořádání a řízení), školení,

vyučování, školství, tělesná výchova, výcvik, vydávání elektronických knih a časopisů on-line, vydávání knih, vyučování, vzdělávání, živá vystoupení, vydavatelská a nakladatelská činnost; (42) vědecké a technologické služby a související výzkum a projektování, analytické a výzkumné služby, navrhování a vývoj počítačového hardware a software, aktualizace počítačových programů, analýzy chemické, expertízy, fyzikální (výzkum), hosting webových stránek, chemické analýzy, chemický výzkum, instalace počítačových programů, inženýrské práce (expertízy), ověřování pravosti uměleckých děl, výzkum (biologický), výzkum (fyzikální), výzkum (geologický), výzkum bakteriologický, výzkum v oblasti chemie, výzkum v oblasti kosmetiky, výzkum v oboru strojírenství, webové stránky (tvorba a správa), zkoušky materiálů; (43) služby zajišťující stravování a nápoje, dočasné ubytování, bufety, hotelové služby, hotely, jídelny a závodní jídelny, prázdninové tábory (ubytovací služby), provoz hotelového ubytování, provozování kempů, restaurace; (45) právní služby, pátrání, bezpečnostní služby pro ochranu majetku a jednotlivců, bezpečnost, detektivní kanceláře, kontrola pro bezpečnostní účely, kontrola zavazadel pro bezpečnostní účely, pátrání po nezvěstných osobách, strážní hlídka, vyhledávání informací v oblasti bezpečnosti a o předcích osob, zajišťování ochrany osob, ostraha a ochrana majetku, doprovod, hlídání noční služba, osobní strážce, poradenství v oblasti bezpečnosti, ochrana bezpečnosti osob a majetku a veřejného pořádku, zabezpečování úkolů na úseku vnitřního pořádku a bezpečnosti.

Barevná

(590)

(730)

Česká republika - Ministerstvo vnitra, Nad Štolou 3, Praha 7, 17034, CZ

(210) **O-478902**

(220) 20.08.2010

(320) 20.08.2010

(511) 6, 8, 9, 12, 13, 14, 16, 18, 21, 24, 25, 26, 28, 30, 32, 34, 35, 36, 38, 39, 41, 42, 43, 45

(540)



(510)

(6) reklamní a propagační výrobky kovové, botičky kovové na znehybnění kol automobilů, desky pamětní kovové, dopravní značky kovové (s výjimkou světelných a mechanických), držadla kovová, držadla nožů kovová, hřebíky, identifikační štítky kovové, parkovací konstrukce pro jízdní kola, klíče, kontejnery kovové, lahve na stlačený plyn kovové, kovové nádoby (jako obal), poštovní schránky kovové, pouta, reklamní sloupy kovové, sošky z obecných kovů; (8) nářadí a nástroje s ručním pohonem, nože, vidličky a lžíce, sečné zbraně, břitvy, bodáky, čepele, dýky, mačety, meče, obušky, otvíráky (neelektrické), policejní obušky, přístroje, šavle, zbraně sečné a bodné; (9) potápěčské masky, potápěčské oděvy, potápěčské přístroje, potápěčské rukavice, pravítka (měřicí nástroje), prevence dopravních nehod (odrazové nášivky na oděvy), přílby ochranné, radary, radiotelefonní zařízení, rychloměry, tachometry, měřiče rychlosti, signalizační zařízení v případě požáru, simulátory řízení a ovládání vozidel, snímače obrazu, skenery, světelná signalizace, blikače, tachometry, měřiče vzdálenosti pro vozidla, ukazovátka (světelná elektronická), vysílací zařízení, vysílačky, záchranné přístroje a vybavení, záchranné pásy, záchranné vesty, zaměřovací dalekohledy, teleskopy pro střelné zbraně; (12) vozidla, dopravní prostředky pozemní, vzdušné nebo vodní, auta, autobusy, automobily, balóny, bezpečnostní pásy pro sedadla vozidel, bezpečnostní sedačky pro děti, čluny, dálkově řízená vozidla (jiná než hračky), elektromobily, houkačky pro vozidla, jízdní kola, letadla, lodě, motocykly, nákladní auta, padáky, poplašná zabezpečovací zařízení pro vozidla, přívěsný obytný vůz, přívěsy (za vozidla), sportovní auta; (13) střelné zbraně, střelivo (munice) a střely, výbušniny, ohňostroje, kulomety, lovecké střelné zbraně, lučičky spouští zbraní a pušek, mířidla, hledáčky střelných zbraní, munice pro střelné zbraně, munice, střelivo,

nábojnice, náboje, nábojnicové pouzdro, nárameníky na zbraně, pažby, pistole (zbraně), plničky nábojnic, plynové zbraně (slzné), pouzdra na pušky, pušky, pyrotechnické výrobky, revolvery, rozbušky, slzotvorné zbraně, sportovní střelné zbraně, vzduchové pistole (zbraně); (14) amulety, brože, hodinky, spony a jehlice do kravaty, manžetové knoflíky, medaile, medailóny, měděné žetony, mince, nádoby stříbrné, nádoby z drahých kovů, náramky, náušnice, odznaky z drahých kovů, ozdobné jehlice, ozdoby (šperky), prsteny, pozlacené výrobky, spony do kravat, špendlíky (šperky), špendlíky do kravat, umělecká díla z drahých kovů; (16) papír, lepenka a výrobky z těchto materiálů, které nejsou zařazeny do jiných tříd, tiskárenské výrobky, fotografie, papírenské zboží, učební a vyučovací pomůcky (kromě přístrojů), plastické obaly, štočky, kancelářské, reklamní a propagační výrobky z papíru, blahopřání, blahopřání hudební, bloky (papírnické výrobky), brožury, desky, dopisní papír, etikety, formuláře, fotografie, grafické reprodukcce, grafické znaky, grafiky, gummy na mazání, kancelářské potřeby, karty, knihy, lepenka (výrobky z ní), lepty, lístky, mapy, nálepky, noviny, nože na papír, obálky, obaly na spisy, oběžníky, obtisky, oznámení, papír dopisní, papírové ubrousky, páska lepicí, pastelky, pečeti, periodika, plakáty, podložky, podušky na razítkování, pohlednice, praporečky, pravítka, prospekty, příručky, publikace, razítka, ročenky, samolepky, štítky pro adresy, těžítka, tiskopisy záložky do knih, zpěvníky; (18) kůže, imitace kůže, výrobky z těchto materiálů, kufrý a zavazadla, deštníky, slunečníky, hole, aktovky, batohy, brašny, klíčenky (kožená galanterie), klobouky kožené, náhubky, nášivky v rámci této třídy, obaly na oděvy (cestovní), pásky (kožené), peněženky, postroje, ruksaky, řemínky (kožené), sáčky jako obaly (kožené); (21) sklo, porcelán a výrobky z nich; (24) propagační a reklamní výrobky z tkaniny a textilii; (25) oděvy, obuv, kloboučnické zboží, baretý, bundy, čapky, klobouky, čelenky, čepice, kabáty, kalhoty, kapuce, kombinézy, kostýmy, obleky, košile, oblečení, pláštěnky, ponožky, prádlo, pulovry, punčocháče, rukavice, saka, uniformy, svetry, sportovní šály; (26) výšivky, knoflíky, špendlíky; (28) hry, hračky, vánoční ozdoby, autička, autička na hraní, automobilové modely zmenšené, hry společenské, loutky, míče; (30) cukr, cukrovinky, bonbóny, čaj, čokoláda, mandle, nápoje kávové, kakaové a čokoládové, nápoje na bázi čaje, žvýkačky; (32) minerální vody, nealkoholické nápoje, nápoje a šťávy ovocné, sirupy; (34) zápalky, křesadla, tabatěrky; (35) propagační činnost, reklama, obchodní administrativa, kancelářské práce, nábor zaměstnanců, personální poradenství, překlad a systematizace informací do počítačových databází, poradenství odborné obchodní, personální, při vedení podniků, v obchodní činnosti, podnikové (obchodní management), průzkum trhu, průzkum veřejného mínění, příprava mezd a výplatních listin, reklama (propagace), reklamní materiály (pronájem, aktualizování, zaslání zákazníkům, rozšiřování zákazníkům) (letáky, prospekty, tisky, vzorky), sekretářské služby, správa hotelů, styky s veřejností, televizní reklama, testování (psychologické) pro výběr zaměstnanců, venkovní reklama, zaměstnanci (nábor); (36) správa, správa majetku, správa nemovitostí; (38) spoje (komunikace), poskytování a zprostředkování informací prostřednictvím sítí elektronických komunikací, elektronická pošta, komunikace (telefonní), mobilní telefony (komunikace), počítačová komunikace, posílání zpráv, přenos faxem, přenos zpráv a obrázků pomocí počítačů, telefonické služby, telekonference; (39) doprava, doručovací služby, kurýrské služby, pronájem parkovacích ploch, přeprava; (41) výchova, vzdělávání, sportovní a kulturní aktivity, internátní školy, konference, muzea, školení (pořádání a řízení), školení, vyučování, školství, tělesná výchova, výcvik, vydávání elektronických knih a časopisů on-line, vydávání knih, vyučování, vzdělávání, živá vystoupení, vydavatelská a nakladatelská činnost; (42) vědecké a technologické služby a související výzkum a projektování, analytické a výzkumné služby, navrhování a vývoj počítačového hardware a software, aktualizace počítačových programů, analýzy chemické, expertízy, fyzikální (výzkum), hosting webových stránek, chemické analýzy, chemický výzkum, instalace počítačových programů, inženýrské práce (expertízy), ověřování pravosti uměleckých děl, výzkum (biologický), výzkum (fyzikální), výzkum (geologický), výzkum bakteriologický, výzkum v oblasti chemie, výzkum v oblasti kosmetiky, výzkum v oboru strojírenství, webové stránky (tvorba a správa), zkoušky materiálů; (43) služby zajišťující stravování a nápoje, dočasné

ubytování, bufety, hotelové služby, hotely, jídelny a závodní jídelny, prázdninové tábory (ubytovací služby), provoz hotelového ubytování, provozování kempů, restaurace; (45) právní služby, pátrání, bezpečnostní služby pro ochranu majetku a jednotlivců, bezpečnost, detektivní kanceláře, kontrola pro bezpečnostní účely, kontrola zavazadel pro bezpečnostní účely, pátrání po nezvěstných osobách, strážní hlídka, vyhledávání informací v oblasti bezpečnosti a o předcích osob, zajišťování ochrany osob, ostraha a ochrana majetku, doprovod, hlídání noční služba, osobní strážce, poradenství v oblasti bezpečnosti, ochrana bezpečnosti osob a majetku a veřejného pořádku, zabezpečování úkolů na úseku vnitřního pořádku a bezpečnosti.

(730) **Česká republika - Ministerstvo vnitra**, Nad Štolou 3, Praha 7, 17034, CZ

(210) **O-478903**

(220) 20.08.2010

(320) 20.08.2010

(511) 6, 8, 9, 12, 13, 14, 16, 18, 21, 24, 25, 26, 28, 30, 32, 34, 35, 36, 38, 39, 41, 42, 43, 45

(540)



(510) (6) reklamní a propagační výrobky kovové, botičky kovové na znehybnění kol automobilů, desky pamětní kovové, dopravní značky kovové (s výjimkou světelných a mechanických), držadla kovová, držadla nožů kovová, hřebíky, identifikační štítky kovové, parkovací konstrukce pro jízdní kola, klíče, kontejnery kovové, lahve na stlačený plyn kovové, kovové nádoby (jako obal), poštovní schránky kovové, pouta, reklamní sloupy kovové, sošky z obecných kovů; (8) nářadí a nástroje s ručním pohonem, nože, vidličky a lžice, sečné zbraně, břitvy, bodáky, čepele, dýky, mačety, meče, obušky, otvíráky (neelektrické), policejní obušky, přístroje, šavle, zbraně sečné a bodné; (9) potápěčské masky, potápěčské oděvy, potápěčské přístroje, potápěčské rukavice, pravítka (měřicí nástroje), prevence dopravních nehod (odrazové nášivky na oděvy), přílby ochranné, radary, radiotelefonní zařízení, rychloměry, tachometry, měřiče rychlosti, signalizační zařízení v případě požáru, simulátory řízení a ovládání vozidel, snímáče obrazu, skenery, světelná signalizace, blikáče, tachometry, měřiče vzdálenosti pro vozidla, ukazovátka (světelná elektronická), vysílací zařízení, vysílačky, záchranné přístroje a vybavení, záchranné pásy, záchranné vesty, zaměřovací dalekohledy, teleskopy pro střelné zbraně; (12) vozidla, dopravní prostředky pozemní, vzdušné nebo vodní, auta, autobusy, automobily, balóny, bezpečnostní pásy pro sedadla vozidel, bezpečnostní sedačky pro děti, čluny, dálkově řízená vozidla (jiná než hračky), elektromobily, houkačky pro vozidla, jízdní kola, letadla, lodě, motocykly, nákladní auta, padáky, poplašná zabezpečovací zařízení pro vozidla, přívěsný obytný vůz, přívěsy (za vozidla), sportovní auta; (13) střelné zbraně, střelivo (munice) a střely, výbušniny, ohňostroje, kulometry, lovecké střelné zbraně, lučičky spouští zbraní a pušek, mířidla, hledáčky střelných zbraní, munice pro střelné zbraně, munice, střelivo, nábojnice, náboje, nábojnicové pouzdro, nárameníky na zbraně, pažby, pistole (zbraně), plničky nábojnic, plynové zbraně (slzné), pouzdra na pušky, pušky, pyrotechnické výrobky, revolvery, rozbušky, slzotvorné zbraně, sportovní střelné zbraně, vzduchové pistole (zbraně); (14) amulety, brože, hodinky, spony a jehlice do kravaty, manžetové knoflíky, medaile, medailóny, měděné žetony, mince, nádoby stříbrné, nádoby z drahých kovů, náramky, náušnice, odznaky z drahých kovů, ozdobné jehlice, ozdoby (šperky), prsteny, pozlacené výrobky, spony do kravat, špendlíky (šperky), špendlíky do kravat, umělecká díla z drahých kovů; (16) papír, lepenka a výrobky z těchto materiálů, které nejsou zařazeny do jiných tříd, tiskárenské výrobky, fotografie, papírenské zboží, učební a vyučovací pomůcky (kromě přístrojů), plastické obaly, štočky, kancelářské, reklamní a propagační výrobky z papíru, blahopřání, blahopřání hudební, bloky (papírnické výrobky), brožury, desky, dopisní papír, etikety,

formuláře, fotografie, grafické reprodukce, grafické znaky, grafiky, gummy na mazání, kancelářské potřeby, karty, knihy, lepenka (výrobky z ní), lepty, listky, mapy, nálepky, noviny, nože na papír, obálky, obaly na spisy, oběžníky, obtisky, oznámení, papír dopisní, papírové ubrousky, páska lepicí, pastelky, pečeti, periodika, plakáty, podložky, podušky na razítkování, pohlednice, praporečky, pravítka, prospekty, příručky, publikace, razítka, ročenky, samolepky, štítky pro adresy, těžítka, tiskety, tiskopisy, záložky do knih, zpěvníky; (18) kůže, imitace kůže, výrobky z těchto materiálů, kufrů a zavazadel, deštníky, slunečníky, hole, aktovky, batohy, brašny, klíčenky (kožená galanterie), klobouky kožené, náhubky, nášivky v rámci této třídy, obaly na oděvy (cestovní), pásky (kožené), peněženky, postroje, ruksaky, řemínky (kožené), sáčky jako obaly (kožené); (21) sklo, porcelán a výrobky z nich; (24) propagační a reklamní výrobky z tkaniny a textilií; (25) oděvy, obuv, kloboučnické zboží, barety, bundy, čapky, klobouky, čelenky, čepice, kabáty, kalhoty, kapuce, kombinézy, kostýmy, obleky, košile, oblečení, pláštěnky, ponožky, prádlo, pulovry, punčocháče, rukavice, saka, uniformy, svetry, sportovní šály; (26) výšivky, knoflíky, špendlíky; (28) hry, hračky, vánoční ozdoby, autička, autička na hraní, automobilové modely zmenšené, hry společenské, loutky, míče; (30) cukr, cukrovinky, bonbóny, čaj, čokoláda, mandle, nápoje kávové, kakaové a čokoládové, nápoje na bázi čaje, žvýkačky; (32) minerální vody, nealkoholické nápoje, nápoje a šťávy ovocné, sirupy; (34) zápalky, křesadla, tabatěrky; (35) propagační činnost, reklama, obchodní administrativa, kancelářské práce, nábor zaměstnanců, personální poradenství, přehled a systematizace informací do počítačových databází, poradenství odborné obchodní, personální, při vedení podniků, v obchodní činnosti, podnikové (obchodní management), průzkum trhu, průzkum veřejného mínění, příprava mezd a výplatních listin, reklama (propagace), reklamní materiály (pronájem, aktualizování, zaslání zákazníkům, rozšiřování zákaznickým) (letáky, prospekty, tisky, vzorky), sekretářské služby, správa hotelů, styky s veřejností, televizní reklama, testování (psychologické) pro výběr zaměstnanců, venkovní reklama, zaměstnanci (nábor); (36) správa, správa majetku, správa nemovitostí; (38) spoje (komunikace), poskytování a zprostředkování informací prostřednictvím sítí elektronických komunikací, elektronická pošta, komunikace (telefonní), mobilní telefony (komunikace), počítačová komunikace, posílání zpráv, přenos faxem, přenos zpráv a obrázků pomocí počítačů, telefonické služby, telekonference; (39) doprava, doručovací služby, kurýrské služby, pronájem parkovacích ploch, přeprava; (41) výchova, vzdělávání, sportovní a kulturní aktivity, internátní školy, konference, muzea, školení (pořádání a řízení), školení, vyučování, školství, tělesná výchova, výcvik, vydávání elektronických knih a časopisů on-line, vydávání knih, vyučování, vzdělávání, živá vystoupení, vydavatelská a nakladatelská činnost; (42) vědecké a technologické služby a související výzkum a projektování, analytické a výzkumné služby, navrhování a vývoj počítačového hardware a software, aktualizace počítačových programů, analýzy chemické, expertízy, fyzikální (výzkum), hosting webových stránek, chemické analýzy, chemický výzkum, instalace počítačových programů, inženýrské práce (expertízy), ověřování pravosti uměleckých děl, výzkum (biologický), výzkum (fyzikální), výzkum (geologický), výzkum bakteriologický, výzkum v oblasti chemie, výzkum v oblasti kosmetiky, výzkum v oboru strojírenství, webové stránky (tvorba a správa), zkoušky materiálů; (43) služby zajišťující stravování a nápoje, dočasné ubytování, bufety, hotelové služby, hotely, jídelny a závodní jídelny, prázdninové tábory (ubytovací služby), provoz hotelového ubytování, provozování kempů, restaurace; (45) právní služby, pátrání, bezpečnostní služby pro ochranu majetku a jednotlivců, bezpečnost, detektivní kanceláře, kontrola pro bezpečnostní účely, kontrola zavazadel pro bezpečnostní účely, pátrání po nezvěstných osobách, strážní hlídka, vyhledávání informací v oblasti bezpečnosti a o předcích osob, zajišťování ochrany osob, ostražba a ochrana majetku, doprovod, hlídání noční služba, osobní strážce, poradenství v oblasti bezpečnosti, ochrana bezpečnosti osob a majetku a veřejného pořádku, zabezpečování úkolů na úseku vnitřního pořádku a bezpečnosti.

(590) Barevná

(730) Česká republika - Ministerstvo vnitra, Nad Štolou 3, Praha 7, 17034, CZ

(210) **O-478904**

(220) 20.08.2010

(320) 20.08.2010

(511) 6, 8, 9, 12, 13, 14, 16, 18, 21, 24, 25, 26, 28, 30, 32, 34, 35, 36, 38, 39, 41, 42, 43, 45

(540)



(6) reklamní a propagační výrobky kovové, botičky kovové na znehybnění kol automobilů, desky pamětní kovové, dopravní značky kovové (s výjimkou světelných a mechanických), držadla kovová, držadla nožů kovová, hřebíky, identifikační štítky kovové, parkovací konstrukce pro jízdní kola, klíče, kontejnery kovové, lahve na stlačený plyn kovové, kovové nádoby (jako obal), poštovní schránky kovové, pouta, reklamní sloupy kovové, sošky z obecných kovů; (8) nářadí a nástroje s ručním pohonem, nože, vidličky a lžíce, sečné zbraně, břitvy, bodáky, čepele, dýky, mačety, meče, obušky, otvíráky (neelektrické), policejní obušky, přístroje, šavle, zbraně sečné a bodné; (9) potápěčské masky, potápěčské oděvy, potápěčské přístroje, potápěčské rukavice, pravítka (měřicí nástroje), prevence dopravních nehod (odrazové nášivky na oděvy), přílby ochranné, radary, radiotelefonní zařízení, rychloměry, tachometry, měřiče rychlosti, signalizační zařízení v případě požáru, simulátory řízení a ovládání vozidel, snímáče obrazu, skenery, světelná signalizace, blikáče, tachometry, měřiče vzdálenosti pro vozidla, ukazovátka (světelná elektronická), vysílací zařízení, vysílačky, záchranné přístroje a vybavení, záchranné pásy, záchranné vesty, zaměřovací dalekohledy, teleskopy pro střelné zbraně; (12) vozidla, dopravní prostředky pozemní, vzdušné nebo vodní, auta, autobusy, automobily, balóny, bezpečnostní pásy pro sedadla vozidel, bezpečnostní sedačky pro děti, čluny, dálkově řízená vozidla (jiná než hračky), elektromobily, houkačky pro vozidla, jízdní kola, letadla, lodě, motocykly, nákladní auta, padáky, poplašná zabezpečovací zařízení pro vozidla, přívěsný obytný vůz, přívěsy (za vozidla), sportovní auta; (13) střelné zbraně, stříelivo (munice) a střely, výbušniny, ohňostroje, kulometry, lovecké střelné zbraně, lučičky spouští zbraní a pušek, mířidla, hledáčky střelných zbraní, munice pro střelné zbraně, munice, střelivo, nábojnice, náboje, nábojnicové pouzdro, nárameníky na zbraně, pažby, pistole (zbraně), plničky nábojnic, plynové zbraně (slzné), pouzdra na pušky, pušky, pyrotechnické výrobky, revolvery, rozbušky, slzotvorné zbraně, sportovní střelné zbraně, vzduchové pistole (zbraně); (14) amulety, brože, hodinky, spony a jehlice do kravat, manžetové knoflíky, medaile, medailóny, měděné žetony, mince, nádobí stříbrné, nádobí z drahých kovů, náramky, náušnice, odznaky z drahých kovů, ozdobné jehlice, ozdoby (šperky), prsteny, pozlacené výrobky, spony do kravat, špendlíky (šperky), špendlíky do kravat, umělecká díla z drahých kovů; (16) papír, lepenka a výrobky z těchto materiálů, které nejsou zařazeny do jiných tříd, tiskářské výrobky, fotografie, papírenské zboží, učební a vyučovací pomůcky (kromě přístrojů), plastické obaly, štočky, kancelářské, reklamní a propagační výrobky z papíru, blahopřání, blahopřání hudební, bloky (papírnické výrobky), brožury, desky, dopisní papír, etikety, formuláře, fotografie, grafické reprodukce, grafické znaky, grafiky, gummy na mazání, kancelářské potřeby, karty, knihy, lepenka (výrobky z ní), lepty, listky, mapy, nálepky, noviny, nože na papír, obálky, obaly na spisy, oběžníky, obtisky, oznámení, papír dopisní, papírové ubrousky, páska lepicí, pastelky, pečeti, periodika, plakáty, podložky, podušky na razítkování, pohlednice, praporečky, pravítka, prospekty, příručky, publikace, razítka, ročenky, samolepky, štítky pro adresy, těžítka, tiskety tiskopisy záložky do knih, zpěvníky; (18) kůže, imitace kůže, výrobky z těchto materiálů, kufrů a zavazadel, deštníky, slunečníky, hole, aktovky, batohy, brašny, klíčenky (kožená galanterie), klobouky kožené, náhubky, nášivky v rámci této třídy, obaly na oděvy (cestovní), pásky (kožené), peněženky, postroje, ruksaky, řemínky (kožené), sáčky jako obaly (kožené); (21) sklo, porcelán a výrobky z nich; (24) propagační a reklamní výrobky z tkaniny a textilií; (25) oděvy, obuv, kloboučnické

zboží, baret, bundy, čapky, klobouky, čelenky, čepice, kabáty, kalhoty, kapuce, kombinézy, kostýmy, obleky, košile, oblečení, pláštěnky, ponožky, prádlo, pulovry, punčocháče, rukavice, saka, uniformy, svetry, sportovní šály; (26) výšivky, knoflíky, špendlíky; (28) hry, hračky, vánoční ozdoby, autička, autička na hraní, automobilové modely zmenšené, hry společenské, loutky, míče; (30) cukr, cukrovinky, bonbóny, čaj, čokoláda, mandle, nápoje kávové, kakaové a čokoládové, nápoje na bázi čaje, žvýkačky; (32) minerální vody, nealkoholické nápoje, nápoje a šťávy ovocné, sirupy; (34) zápalky, křesadla, tabatěrky; (35) propagační činnost, reklama, obchodní administrativa, kancelářské práce, nábor zaměstnanců, personální poradenství, překlad a systematizace informací do počítačových databází, poradenství odborné obchodní, personální, při vedení podniků, v obchodní činnosti, podnikové (obchodní management), průzkum trhu, průzkum veřejného mínění, příprava mezd a výplatních listin, reklama (propagace), reklamní materiály (pronájem, aktualizování, zaslání zákazníkům, rozšiřování zákazníkům) (letáky, prospekty, tisky, vzorky), sekretářské služby, správa hotelů, styky s veřejností, televizní reklama, testování (psychologické) pro výběr zaměstnanců, venkovní reklama, zaměstnanci (nábor); (36) správa, správa majetku, správa nemovitostí; (38) spoje (komunikace), poskytování a zprostředkování informací prostřednictvím sítí elektronických komunikací, elektronická pošta, komunikace (telefonní), mobilní telefony (komunikace), počítačová komunikace, posílání zpráv, přenos faxem, přenos zpráv a obrázků pomocí počítačů, telefonické služby, telekonference; (39) doprava, doručovací služby, kurýrské služby, pronájem parkovacích ploch, přeprava; (41) výchova, vzdělávání, sportovní a kulturní aktivity, internátní školy, konference, muzea, školení (pořádání a řízení), školení, vyučování, školství, tělesná výchova, výcvik, vydávání elektronických knih a časopisů on-line, vydávání knih, vyučování, vzdělávání, živá vystoupení, vydavatelská a nakladatelská činnost; (42) vědecké a technologické služby a související výzkum a projektování, analytické a výzkumné služby, navrhování a vývoj počítačového hardware a software, aktualizace počítačových programů, analýzy chemické, expertízy, fyzikální (výzkum), hosting webových stránek, chemické analýzy, chemický výzkum, instalace počítačových programů, inženýrské práce (expertízy), ověřování pravosti uměleckých děl, výzkum (biologický), výzkum (fyzikální), výzkum (geologický), výzkum bakteriologický, výzkum v oblasti chemie, výzkum v oblasti kosmetiky, výzkum v oboru strojírenství, webové stránky (tvorba a správa), zkoušky materiálů; (43) služby zajišťující stravování a nápoje, dočasné ubytování, bufety, hotelové služby, hotely, jídelny a závodní jídelny, prázdninové tábory (ubytovací služby), provoz hotelového ubytování, provozování kempů, restaurace; (45) právní služby, pátrání, bezpečnostní služby pro ochranu majetku a jednotlivců, bezpečnost, detektivní kanceláře, kontrola pro bezpečnostní účely, kontrola zavazadel pro bezpečnostní účely, pátrání po nezvěstných osobách, strážní hlídka, vyhledávání informací v oblasti bezpečnosti a o předcích osob, zajišťování ochrany osob, ostraha a ochrana majetku, doprovod, hlídací noční služba, osobní strážce, poradenství v oblasti bezpečnosti, ochrana bezpečnosti osob a majetku a veřejného pořádku, zabezpečování úkolů na úseku vnitřního pořádku a bezpečnosti.

(730) **Česká republika - Ministerstvo vnitra**, Nad Štolou 3, Praha 7, 17034, CZ

(210) **O-478905**

(220) 20.08.2010

(320) 20.08.2010

(511) 6, 8, 9, 12, 13, 14, 16, 18, 21, 24, 25, 26, 28, 30, 32, 34, 35, 36, 38, 39, 41, 42, 43, 45

(540)



(510) (6) reklamní a propagační výrobky kovové, botičky kovové na

znehynění kol automobilů, desky pamětní kovové, dopravní značky kovové (s výjimkou světelných a mechanických), držadla kovová, držadla nožů kovová, hřebíky, identifikační štítky kovové, parkovací konstrukce pro jízdní kola, klíče, kontejnery kovové, lahve na stlačený plyn kovové, kovové nádoby (jako obal), poštovní schránky kovové, pouta, reklamní sloupy kovové, sošky z obecných kovů; (8) nářadí a nástroje s ručním pohonem, nože, vidličky a lžice, sečné zbraně, břitvy, bodáky, čepele, dýky, mačety, meče, obušky, otvíráky (neelektrické), policejní obušky, přístroje, šavle, zbraně sečné a bodné; (9) potápěčské masky, potápěčské oděvy, potápěčské přístroje, potápěčské rukavice, pravítka (měřicí nástroje), prevence dopravních nehod (odrazové nášivky na oděvy), přílby ochranné, radary, radiotelefonní zařízení, rychloměry, tachometry, měřiče rychlosti, signalizační zařízení v případě požáru, simulátory řízení a ovládání vozidel, snímače obrazu, skenery, světelná signalizace, blikáče, tachometry, měřiče vzdálenosti pro vozidla, ukazovátka (světelná elektronická), vysílací zařízení, vysílačky, záchranné přístroje a vybavení, záchranné pásy, záchranné vesty, zaměřovací dalekohledy, teleskopy pro střelné zbraně; (12) vozidla, dopravní prostředky pozemní, vzdušné nebo vodní, auta, autobusy, automobily, balóny, bezpečnostní pásy pro sedadla vozidel, bezpečnostní sedačky pro děti, čluny, dálkově řízená vozidla (jiná než hračky), elektromobily, houkačky pro vozidla, jízdní kola, letadla, lodě, motocykly, nákladní auta, padáky, poplašná zabezpečovací zařízení pro vozidla, přívěsný obytný vůz, přívěsy (za vozidla), sportovní auta; (13) střelné zbraně, střelivo (munice) a střely, výbušniny, ohňostroje, kulometry, lovecké střelné zbraně, lučičky spouští zbraní a pušek, mířidla, hledáčky střelných zbraní, munice pro střelné zbraně, munice, střelivo, nábojnice, náboje, nábojnicové pouzdro, nárameníky na zbraně, pažby, pistole (zbraně), plničky nábojnic, plynové zbraně (slzné), pouzdra na pušky, pušky, pyrotechnické výrobky, revolyvery, rozbušky, slzotvorné zbraně, sportovní střelné zbraně, vzduchové pistole (zbraně); (14) amulety, brože, hodinky, spony a jehlice do kravat, manžetové knoflíky, medaile, medailóny, měděné žetony, mince, nádoby stříbrné, nádoby z drahých kovů, náramky, náušnice, odznaky z drahých kovů, ozdobné jehlice, ozdoby (šperky), prsteny, pozlacené výrobky, spony do kravat, špendlíky (šperky), špendlíky do kravat, umělecká díla z drahých kovů; (16) papír, lepenka a výrobky z těchto materiálů, které nejsou zařazeny do jiných tříd, tiskárenské výrobky, fotografie, papírenské zboží, učební a vyučovací pomůcky (kromě přístrojů), plastické obaly, štočky, kancelářské, reklamní a propagační výrobky z papíru, blahopřání, blahopřání hudební, bloky (papírnické výrobky), brožury, desky, dopisní papír, etikety, formuláře, fotografie, grafické reprodukcce, grafické znaky, grafiky, gummy na mazání, kancelářské potřeby, karty, knihy, lepenka (výrobky z ní), lepty, listky, mapy, nálepky, noviny, nože na papír, obálky, obaly na spisy, oběžníky, obtisky, oznámení, papír dopisní, papírové ubrusky, páska lepící, pastelky, pečeti, periodika, plakáty, podložky, podušky na razítkování, pohlednice, praporečky, pravítka, prospekty, příručky, publikace, razítka, ročenky, samolepky, štítky pro adresy, těžítka, tiskopisy záložky do knih, zpěvníky; (18) kůže, imitace kůže, výrobky z těchto materiálů, kufrů a zavazadel, deštníky, slunečníky, hole, aktovky, batohy, brašny, klíčenky (kožená galanterie), klobouky kožené, náhubky, nášivky v rámci této třídy, obaly na oděvy (cestovní), pásky (kožené), peněženky, postroje, ruksaky, řemínky (kožené), sáčky jako obaly (kožené); (21) sklo, porcelán a výrobky z nich; (24) propagační a reklamní výrobky z tkaniny a textilií; (25) oděvy, obuv, kloboučnické zboží, baret, bundy, čapky, klobouky, čelenky, čepice, kabáty, kalhoty, kapuce, kombinézy, kostýmy, obleky, košile, oblečení, pláštěnky, ponožky, prádlo, pulovry, punčocháče, rukavice, saka, uniformy, svetry, sportovní šály; (26) výšivky, knoflíky, špendlíky; (28) hry, hračky, vánoční ozdoby, autička, autička na hraní, automobilové modely zmenšené, hry společenské, loutky, míče; (30) cukr, cukrovinky, bonbóny, čaj, čokoláda, mandle, nápoje kávové, kakaové a čokoládové, nápoje na bázi čaje, žvýkačky; (32) minerální vody, nealkoholické nápoje, nápoje a šťávy ovocné, sirupy; (34) zápalky, křesadla, tabatěrky; (35) propagační činnost, reklama, obchodní administrativa, kancelářské práce, nábor zaměstnanců, personální poradenství, překlad a systematizace informací do počítačových databází, poradenství odborné obchodní, personální, při vedení podniků, v obchodní činnosti, podnikové (obchodní management), průzkum trhu, průzkum veřejného mínění, příprava mezd a výplatních

listin, reklama (propagace), reklamní materiály (pronájem, aktualizování, zaslání zákazníkům, rozšiřování zákazníkům) (letáky, prospekty, tisky, vzorky), sekretářské služby, správa hotelů, styky s veřejností, televizní reklama, testování (psychologické) pro výběr zaměstnanců, venkovní reklama, zaměstnanci (nábor); (36) správa, správa majetku, správa nemovitostí; (38) spoje (komunikace), poskytování a zprostředkování informací prostřednictvím sítí elektronických komunikací, elektronická pošta, komunikace (telefonní), mobilní telefony (komunikace), počítačová komunikace, posílání zpráv, přenos faxem, přenos zpráv a obrázků pomocí počítačů, telefonické služby, telekonference; (39) doprava, doručovací služby, kurýrské služby, pronájem parkovacích ploch, přeprava; (41) výchova, vzdělávání, sportovní a kulturní aktivity, internátní školy, konference, muzea, školení (pořádání a řízení), školení, vyučování, školství, tělesná výchova, výcvik, vydávání elektronických knih a časopisů on-line, vydávání knih, vyučování, vzdělávání, živá vystoupení, vydavatelská a nakladatelská činnost; (42) vědecké a technologické služby a související výzkum a projektování, analytické a výzkumné služby, navrhování a vývoj počítačového hardware a software, aktualizace počítačových programů, analýzy chemické, expertízy, fyzikální (výzkum), hosting webových stránek, chemické analýzy, chemický výzkum, instalace počítačových programů, inženýrské práce (expertízy), ověřování pravosti uměleckých děl, výzkum (biologický), výzkum (fyzikální), výzkum (geologický), výzkum bakteriologický, výzkum v oblasti chemie, výzkum v oblasti kosmetiky, výzkum v oboru strojírenství, webové stránky (tvorba a správa), zkoušky materiálů; (43) služby zajišťující stravování a nápoje, dočasné ubytování, bufety, hotelové služby, hotely, jídelny a závodní jídelny, prázdninové tábory (ubytovací služby), provoz hotelového ubytování, provozování kempů, restaurace; (45) právní služby, pátrání, bezpečnostní služby pro ochranu majetku a jednotlivců, bezpečnost, detektivní kanceláře, kontrola pro bezpečnostní účely, kontrola zavazadel pro bezpečnostní účely, pátrání po nezvěstných osobách, strážní hlídka, vyhledávání informací v oblasti bezpečnosti a o předcích osob, zajišťování ochrany osob, ostražba a ochrana majetku, doprovod, hlídání noční služba, osobní strážce, poradenství v oblasti bezpečnosti, ochrana bezpečnosti osob a majetku a veřejného pořádku, zabezpečování úkolů na úseku vnitřního pořádku a bezpečnosti.

(590) Barevná

(730) Česká republika - Ministerstvo vnitra, Nad Štolou 3, Praha 7, 17034, CZ

(210) **O-478906**

(220) 20.08.2010

(320) 20.08.2010

(511) 6, 8, 9, 12, 13, 14, 16, 18, 21, 24, 25, 26, 28, 30, 32, 34, 35, 36, 38, 39, 41, 42, 43, 45

(540)



(510) (6) reklamní a propagační výrobky kovové, botičky kovové na znehybnění kol automobilů, desky pamětní kovové, dopravní značky kovové (s výjimkou světelných a mechanických), držadla kovová, držadla nožů kovová, hřebíky, identifikační štítky kovové, parkovací konstrukce pro jízdní kola, klíče, kontejnery kovové, lahve na stlačený plyn kovové, kovové nádoby (jako obal), poštovní schránky kovové, pouta, reklamní sloupy kovové, sošky z obecných kovů; (8) nářadí a nástroje s ručním pohonem, nože, vidličky a lžice, sečné zbraně, břitvy, bodáky, čepele, dýky, mačety, meče, obušky, otvíráky (neelektrické), policejní obušky, přístroje, šavle, zbraně sečné a bodné; (9) potápěčské masky, potápěčské oděvy, potápěčské přístroje, potápěčské rukavice, pravítka (měřicí nástroje), prevence dopravních nehod (odrazové nášivky na oděvy), přílby ochranné, radary, radiotelefonní zařízení, rychloměry, tachometry, měřiče rychlosti, signalizační zařízení v případě požáru, simulátory řízení a ovládání vozidel,

snímače obrazu, skenery, světelná signalizace, blikáče, tachometry, měřiče vzdáleností pro vozidla, ukazovátka (světelná elektronická), vysilací zařízení, vysílačky, záchranné přístroje a vybavení, záchranné pásy, záchranné vesty, zaměřovací dalekohledy, teleskopy pro střelné zbraně; (12) vozidla, dopravní prostředky pozemní, vzdušné nebo vodní, auta, autobusy, automobily, balóny, bezpečnostní pásy pro sedadla vozidel, bezpečnostní sedačky pro děti, čluny, dálkově řízená vozidla (jiná než hračky), elektromobily, houkačky pro vozidla, jízdní kola, letadla, lodě, motocykly, nákladní auta, padáky, poplašná zabezpečovací zařízení pro vozidla, přívěsný obytný vůz, přívěsy (za vozidla), sportovní auta; (13) střelné zbraně, střelivo (munice) a střely, výbušniny, ohňostroje, kulometry, lovecké střelné zbraně, lučičky spouští zbraní a pušek, mířidla, hledáčky střelných zbraní, munice pro střelné zbraně, munice, střelivo, nábojnice, náboje, nábojnicové pouzdro, nárameníky na zbraně, pažby, pistole (zbraně), plničky nábojnic, plynové zbraně (slzné), pouzdra na pušky, pušky, pyrotechnické výrobky, revolvéry, rozbušky, slzotvorné zbraně, sportovní střelné zbraně, vzduchové pistole (zbraně); (14) amulety, brože, hodinky, spony a jehlice do kravat, manžetové knoflíky, medaile, medailóny, měděné žetony, mince, nádoby stříbrné, nádoby z drahých kovů, náramky, náušnice, odznaky z drahých kovů, ozdobné jehlice, ozdoby (šperky), prsteny, pozlacené výrobky, spony do kravat, špendlíky (šperky), špendlíky do kravat, umělecká díla z drahých kovů; (16) papír, lepenka a výrobky z těchto materiálů, které nejsou zařazeny do jiných tříd, tiskárenské výrobky, fotografie, papírenské zboží, učební a vyučovací pomůcky (kromě přístrojů), plastické obaly, štočky, kancelářské, reklamní a propagační výrobky z papíru, blahopřání, blahopřání hudební, bloky (papírnické výrobky), brožury, desky, dopisní papír, etikety, formuláře, fotografie, grafické reprodukcce, grafické znaky, grafiky, gummy na mazání, kancelářské potřeby, karty, knihy, lepenka (výrobky z ní), lepty, listky, mapy, nálepky, noviny, nože na papír, obálky, obaly na spisy, oběžníky, obtisky, oznámení, papír dopisní, papírové ubrousky, páska lepicí, pastelky, pečete, periodika, plakáty, podložky, podušky na razítkování, pohlednice, praporky, pravítka, prospekty, příručky, publikace, razítka, ročenky, samolepky, štítky pro adresy, těžítka, tiskopisy záložky do knih, zpěvníky; (18) kůže, imitace kůže, výrobky z těchto materiálů, kufrů a zavazadel, deštníky, slunečníky, hole, aktovky, batohy, brašny, klíčenky (kožená galanterie), klobouky kožené, náhubky, nášivky v rámci této třídy, obaly na oděvy (cestovní), pásky (kožené), peněženky, postroje, ruksaky, řemínky (kožené), sáčky jako obaly (kožené); (21) sklo, porcelán a výrobky z nich; (24) propagační a reklamní výrobky z tkaniny a textilií; (25) oděvy, obuv, kloboučnické zboží, baret, bundy, čapky, klobouky, čelenky, čepice, kabáty, kalhoty, kapuce, kombinézy, kostýmy, obleky, košile, oblečení, pláštěnky, ponožky, prádlo, pulovry, punčocháče, rukavice, saka, uniformy, svetry, sportovní šály; (26) výšivky, knoflíky, špendlíky; (28) hry, hračky, vánoční ozdoby, autička, autička na hraní, automobilové modely zmenšené, hry společenské, loutky, míče; (30) cukr, cukrovinky, bonbóny, čaj, čokoláda, mandle, nápoje kávové, kakaové a čokoládové, nápoje na bázi čaje, žvýkačky; (32) minerální vody, nealkoholické nápoje, nápoje a šťávy ovocné, sirupy; (34) zápalky, křesadla, tabatěrky; (35) propagační činnost, reklama, obchodní administrativa, kancelářské práce, nábor zaměstnanců, personální poradenství, překlad a systematizace informací do počítačových databází, poradenství odborné obchodní, personální, při vedení podniků, v obchodní činnosti, podnikové (obchodní management), průzkum trhu, průzkum veřejného mínění, příprava mezd a výplatních listin, reklama (propagace), reklamní materiály (pronájem, aktualizování, zaslání zákazníkům, rozšiřování zákazníkům) (letáky, prospekty, tisky, vzorky), sekretářské služby, správa hotelů, styky s veřejností, televizní reklama, testování (psychologické) pro výběr zaměstnanců, venkovní reklama, zaměstnanci (nábor); (36) správa, správa majetku, správa nemovitostí; (38) spoje (komunikace), poskytování a zprostředkování informací prostřednictvím sítí elektronických komunikací, elektronická pošta, komunikace (telefonní), mobilní telefony (komunikace), počítačová komunikace, posílání zpráv, přenos faxem, přenos zpráv a obrázků pomocí počítačů, telefonické služby, telekonference; (39) doprava, doručovací služby, kurýrské služby, pronájem parkovacích ploch, přeprava; (41) výchova, vzdělávání, sportovní a kulturní aktivity, internátní školy, konference, muzea, školení (pořádání a řízení), školení,

vyučování, školství, tělesná výchova, výcvik, vydávání elektronických knih a časopisů on-line, vydávání knih, vyučování, vzdělávání, živá vystoupení, vydavatelská a nakladatelská činnost; (42) vědecké a technologické služby a související výzkum a projektování, analytické a výzkumné služby, navrhování a vývoj počítačového hardware a software, aktualizace počítačových programů, analýzy chemické, expertízy, fyzikální (výzkum), hosting webových stránek, chemické analýzy, chemický výzkum, instalace počítačových programů, inženýrské práce (expertízy), ověřování pravosti uměleckých děl, výzkum (biologický), výzkum (fyzikální), výzkum (geologický), výzkum bakteriologický, výzkum v oblasti chemie, výzkum v oblasti kosmetiky, výzkum v oboru strojírenství, webové stránky (tvorba a správa), zkoušky materiálů; (43) služby zajišťující stravování a nápoje, dočasné ubytování, bufety, hotelové služby, hotely, jídelny a závodní jídelny, prázdninové tábory (ubytovací služby), provoz hotelového ubytování, provozování kempů, restaurace; (45) právní služby, pátrání, bezpečnostní služby pro ochranu majetku a jednotlivců, bezpečnost, detektivní kanceláře, kontrola pro bezpečnostní účely, kontrola zavazadel pro bezpečnostní účely, pátrání po nezvěstných osobách, strážní hlídka, vyhledávání informací v oblasti bezpečnosti a o předcích osob, zajišťování ochrany osob, ostraha a ochrana majetku, doprovod, hlídací noční služba, osobní strážce, poradenství v oblasti bezpečnosti, ochrana bezpečnosti osob a majetku a veřejného pořádku, zabezpečování úkolů na úseku vnitřního pořádku a bezpečnosti.

(730) **Česká republika - Ministerstvo vnitra**, Nad Štolou 3, Praha 7, 17034, CZ

(210) **O-478907**

(220) 20.08.2010

(320) 20.08.2010

(511) 6, 8, 9, 12, 13, 14, 16, 18, 21, 24, 25, 26, 28, 30, 32, 34, 35, 36, 38, 39, 41, 42, 43, 45

(540)



(510) (6) reklamní a propagační výrobky kovové, botičky kovové na znehybnění kol automobilů, desky pamětní kovové, dopravní značky kovové (s výjimkou světelných a mechanických), držadla kovová, držadla nožů kovová, hřebíky, identifikační štítky kovové, parkovací konstrukce pro jízdní kola, klíče, kontejnery kovové, lahve na stlačený plyn kovové, kovové nádoby (jako obal), poštovní schránky kovové, pouta, reklamní sloupy kovové, sošky z obecných kovů; (8) nářadí a nástroje s ručním pohonem, nože, vidličky a lžice, sečné zbraně, břitvy, bodáky, čepele, dýky, mačety, meče, obušky, otvíráky (neelektrické), policejní obušky, přístroje, šavle, zbraně sečné a bodné; (9) potápěčské masky, potápěčské oděvy, potápěčské přístroje, potápěčské rukavice, pravítka (měřicí nástroje), prevence dopravních nehod (odrazové nášivky na oděvy), přílby ochranné, radary, radiotelefonní zařízení, rychloměry, tachometry, měřiče rychlosti, signalizační zařízení v případě požáru, simulátory řízení a ovládání vozidel, snímače obrazu, skenery, světelná signalizace, blikáče, tachometry, měřiče vzdálenosti pro vozidla, ukazovátká (světelná elektronická), vysílací zařízení, vysílačky, záchranné přístroje a vybavení, záchranné pásy, záchranné vesty, zaměřovací dalekohledy, teleskopy pro střelné zbraně; (12) vozidla, dopravní prostředky pozemní, vzdušné nebo vodní, auta, autobusy, automobily, balóny, bezpečnostní pásy pro sedadla vozidel, bezpečnostní sedačky pro děti, čluny, dálkově řízená vozidla (jiná než hračky), elektromobily, houkačky pro vozidla, jízdní kola, letadla, lodě, motocykly, nákladní auta, padáky, poplašná zabezpečovací zařízení pro vozidla, přívěsný obytný vůz, přívěs (za vozidla), sportovní auta; (13) střelné zbraně, střelivo (munice) a střely, výbušniny, ohňostroje, kulomety, lovecké střelné zbraně, lučičky spouští zbraní a pušek, mířidla, hledáčky střelných zbraní, munice pro střelné zbraně, munice, střelivo, nábojnice, náboje, nábojnicové pouzdro, nárameníky na zbraně,

pažby, pistole (zbraně), plničky nábojnic, plynové zbraně (slzné), pouzdra na pušky, pušky, pyrotechnické výrobky, revolvery, rozbušky, slzotvorné zbraně, sportovní střelné zbraně, vzduchové pistole (zbraně); (14) amulety, brože, hodinky, spony a jehlice do kravaty, manžetové knoflíky, medaile, medailóny, měděné žetony, mince, nádobí stříbrné, nádobí z drahých kovů, náramky, náušnice, odznaky z drahých kovů, ozdobné jehlice, ozdoby (šperky), prsteny, pozlacené výrobky, spony do kravat, špendlíky (šperky), špendlíky do kravat, umělecká díla z drahých kovů; (16) papír, lepenka a výrobky z těchto materiálů, které nejsou zařazeny do jiných tříd, tiskárenské výrobky, fotografie, papírenské zboží, učební a vyučovací pomůcky (kromě přístrojů), plastické obaly, štočky, kancelářské, reklamní a propagační výrobky z papíru, blahopřání, blahopřání hudební, bloky (papírnické výrobky), brožury, desky, dopisní papír, etikety, formuláře, fotografie, grafické reprodukcce, grafické znaky, grafiky, gummy na mazání, kancelářské potřeby, karty, knihy, lepenka (výrobky z ní), lepty, lístky, mapy, nálepky, noviny, nože na papír, obálky, obaly na spisy, oběžníky, obtisky, oznámení, papír dopisní, papírové ubrusky, páska lepicí, pastelky, pečeti, periodika, plakáty, podložky, podušky na razítkování, pohlednice, praporky, pravítka, prospekty, příručky, publikace, razítka, ročenky, samolepky, štítky pro adresy, těžítka, tiskety tiskopisy záložky do knih, zpěvníky; (18) kůže, imitace kůže, výrobky z těchto materiálů, kufrý a zavazadla, deštníky, slunečníky, hole, aktovky, batohy, brašny, klíčenky (kožená galanterie), klobouky kožené, náhubky, nášivky v rámci této třídy, obaly na oděvy (cestovní), pásky (kožené), peněženky, postroje, rucksaky, řemínky (kožené), sáčky jako obaly (kožené); (21) sklo, porcelán a výrobky z nich; (24) propagační a reklamní výrobky z tkaniny a textilií; (25) oděvy, obuv, kloboučnické zboží, barety, bundy, čapky, klobouky, čelenky, čepice, kabáty, kalhoty, kapuce, kombinézy, kostýmy, obleky, košile, oblečení, pláštěnky, ponožky, prádlo, pulovry, punčocháče, rukavice, saka, uniformy, svetry, sportovní šály; (26) výšivky, knoflíky, špendlíky; (28) hry, hračky, vánoční ozdoby, autička, autička na hraní, automobilové modely zmenšené, hry společenské, loutky, míče; (30) cukr, cukrovinky, bonbóny, čaj, čokoláda, mandle, nápoje kávové, kakaové a čokoládové, nápoje na bázi čaje, žvýkačky; (32) minerální vody, nealkoholické nápoje, nápoje a šťávy ovocné, sirupy; (34) zápalky, křesadla, tabatěrky; (35) propagační činnost, reklama, obchodní administrativa, kancelářské práce, nábor zaměstnanců, personální poradenství, překlad a systematizace informací do počítačových databází, poradenství odborné obchodní, personální, při vedení podniků, v obchodní činnosti, podnikové (obchodní management), průzkum trhu, průzkum veřejného mínění, příprava mezd a výplatních listin, reklama (propagace), reklamní materiály (pronájem, aktualizování, zasilání zákazníkům, rozšiřování zákazníkům) (letáky, prospekty, tisky, vzorky), sekretářské služby, správa hotelů, styky s veřejností, televizní reklama, testování (psychologické) pro výběr zaměstnanců, venkovní reklama, zaměstnanci (nábor); (36) správa, správa majetku, správa nemovitostí; (38) spoje (komunikace), poskytování a zprostředkování informací prostřednictvím sítí elektronických komunikací, elektronická pošta, komunikace (telefonní), mobilní telefony (komunikace), počítačová komunikace, posílání zpráv, přenos faxem, přenos zpráv a obrázků pomocí počítačů, telefonické služby, telekonference; (39) doprava, doručovací služby, kurýrské služby, pronájem parkovacích ploch, přeprava; (41) výchova, vzdělávání, sportovní a kulturní aktivity, internátní školy, konference, muzea, školení (pořádání a řízení), školení, vyučování, školství, tělesná výchova, výcvik, vydávání elektronických knih a časopisů on-line, vydávání knih, vyučování, vzdělávání, živá vystoupení, vydavatelská a nakladatelská činnost; (42) vědecké a technologické služby a související výzkum a projektování, analytické a výzkumné služby, navrhování a vývoj počítačového hardware a software, aktualizace počítačových programů, analýzy chemické, expertízy, fyzikální (výzkum), hosting webových stránek, chemické analýzy, chemický výzkum, instalace počítačových programů, inženýrské práce (expertízy), ověřování pravosti uměleckých děl, výzkum (biologický), výzkum (fyzikální), výzkum (geologický), výzkum bakteriologický, výzkum v oblasti chemie, výzkum v oblasti kosmetiky, výzkum v oboru strojírenství, webové stránky (tvorba a správa), zkoušky materiálů; (43) služby zajišťující stravování a nápoje, dočasné ubytování, bufety, hotelové služby, hotely, jídelny a závodní

jidelny, prázdninové tábory (ubytovací služby), provoz hotelového ubytování, provozování kempů, restaurace; (45) právní služby, pátrání, bezpečnostní služby pro ochranu majetku a jednotlivců, bezpečnost, detektivní kanceláře, kontrola pro bezpečnostní účely, kontrola zavazadel pro bezpečnostní účely, pátrání po nezvěstných osobách, strážní hlídka, vyhledávání informací v oblasti bezpečnosti a o předcích osob, zajišťování ochrany osob, ostraha a ochrana majetku, doprovod, hlídací noční služba, osobní strážce, poradenství v oblasti bezpečnosti, ochrana bezpečnosti osob a majetku a veřejného pořádku, zabezpečování úkolů na úseku vnitřního pořádku a bezpečnosti.

(590) Barevná

(730) Česká republika - Ministerstvo vnitra, Nad Štolou 3, Praha 7, 17034, CZ

(210) **O-478908**

(220) 23.09.2010

(320) 23.09.2010

(511) 6, 14, 16, 18, 21, 24, 25, 26, 27, 30, 32, 34, 35, 36, 38, 39, 41, 42, 43, 45

(540)



(510) (6) reklamní a propagační výrobky kovové, botičky kovové na znehynění kol automobilů, desky pamětní kovové, dopravní značky kovové (s výjimkou světelných a mechanických), držadla kovová, držadla nožů kovová, hřebíky, identifikační štítky kovové, parkovací konstrukce pro jízdní kola, klíče, kontejnery kovové, lahve na stlačený plyn kovové, kovové nádoby (jako obal), poštovní schránky kovové, pouta, reklamní sloupy kovové, sošky z obecných kovů; (14) amulety, brože, hodinky, spony a jehlice do kravaty, manžetové knoflíky, medaile, medailóny, měděné žetony, mince, nádobí stříbrné, nádobí z drahých kovů, náramky, náušnice, odznaky z drahých kovů, ozdobné jehlice, ozdoby (šperky), prsteny, pozlacené výrobky, spony do kravat, špendlíky (šperky), špendlíky do kravat, umělecká díla z drahých kovů; (16) papír, lepenka a výrobky z těchto materiálů, které nejsou zařazeny do jiných tříd, tiskárenské výrobky, fotografie, papírenské zboží, učební a vyučovací pomůcky (kromě přístrojů), plastické obaly, štočky, kancelářské, reklamní a propagační výrobky z papíru, blahopřání, blahopřání hudební, bloky (papírnické výrobky), brožury, desky, dopisní papír, etikety, formuláře, fotografie, grafické reprodukce, grafické znaky, grafiky, gumy na mazání, kancelářské potřeby, karty, knihy, lepenka (výrobky z ní), lepty, lístky, mapy, nálepky, noviny, nože na papír, obálky, obaly na spisy, oběžníky, obtisky, oznámení, papír dopisní, papírové ubrusy, páska lepicí, pastelky, pečete, periodika, plakáty, podložky, podušky na razítkování, pohlednice, praporky, pravítka, prospekty, příručky, publikace, razítka, ročenky, samolepky, štítky pro adresy, těžítka, tikety, tiskopisy, záložky do knih, zpěvníky; (18) kůže, imitace kůže, výrobky z těchto materiálů, kufrů a zavazadla, deštníky, slunečníky, hole, aktovky, batohy, brašny, klíčenky (kožená galanterie), klobouky kožené, náhubky, nášivky v rámci této třídy, obaly na oděvy (cestovní), pásy (kožené), peněženky, postroje, ruksaky, řemínky (kožené), sáčky jako obaly (kožené); (21) sklo, porcelán a výrobky z nich; (24) propagační a reklamní výrobky z tkaniny a textilií; (25) oděvy, obuv, kloboučnické zboží, barety, bundy, čapky, klobouky, čelenky, čepice, kabáty, kalhoty, kapuce, kombinézy, kostýmy, obleky, košile, oblečení, pláštěnky, ponožky, prádlo, pulovry, punčocháče, rukavice, saka, uniformy, svetry, sportovní šály; (26) výšivky, knoflíky, špendlíky; (28) hry, hračky, vánoční ozdoby, autička, autička na hraní, automobilové modely zmenšené, hry společenské, loutky, míče; (30) cukr, cukrovinky, bonbóny, čaj, čokoláda, mandle, nápoje kávové, kakaové a čokoládové, nápoje na bázi čaje, žvýkačky; (32) minerální vody, nealkoholické nápoje, nápoje a šťávy ovocné, sirupy; (34) zápalky, křesadla, tabatěrky; (35) propagační činnost, reklama, obchodní administrativa, kancelářské práce, nábor zaměstnanců, personální poradenství,

překlad a systematizace informací do počítačových databází, poradenství odborné obchodní, personální, při vedení podniků, v obchodní činnosti, podnikové (obchodní management), průzkum trhu, průzkum veřejného mínění, příprava mezd a výplatních listin, reklama (propagace), reklamní materiály (pronájem, aktualizování, zaslání zákazníkům, rozšiřování a zákazníkům) (letáky, prospekty, tisky, vzorky), sekretářské služby, správa hotelů, styky s veřejností, televizní reklama, testování (psychologické) pro výběr zaměstnanců, venkovní reklama, zaměstnanci (nábor); (36) správa, správa majetku, správa nemovitostí; (38) spoje (komunikace), poskytování a zprostředkování informací prostřednictvím sítí elektronických komunikací, elektronická pošta, komunikace (telefonní), mobilní telefony (komunikace), počítačová komunikace, posílání zpráv, přenos faxem, přenos zpráv a obrázků pomocí počítačů, telefonické služby, telekonference; (39) doprava, doručovací služby, kurýrní služby, pronájem parkovacích ploch, přeprava; (41) výchova, vzdělávání, sportovní a kulturní aktivity, internátní školy, konference, muzea, školení (pořádání a řízení), školení, vyučování, školství, tělesná výchova, výcvik, vydávání elektronických knih a časopisů on-line, vydávání knih, vyučování, vzdělávání, živá vystoupení, vydavatelská a nakladatelská činnost; (42) vědecké a technologické služby a související výzkum a projektování, analytické a výzkumné služby, navrhování a vývoj počítačového hardware a software, aktualizace počítačových programů, analýzy chemické, expertízy, fyzikální (výzkum), hosting webových stránek, chemické analýzy, chemický výzkum, instalace počítačových programů, inženýrské práce (expertízy), ověřování pravosti uměleckých děl, výzkum (biologický), výzkum (fyzikální), výzkum (geologický), výzkum bakteriologický, výzkum v oblasti chemie, výzkum v oblasti kosmetiky, výzkum v oboru strojírenství, webové stránky (tvorba a správa), zkoušky materiálů; (43) služby zajišťující stravování a nápoje, dočasné ubytování, bufety, hotelové služby, hotely, jidelny a závodní jidelny, prázdninové tábory (ubytovací služby), provoz hotelového ubytování, provozování kempů, restaurace; (45) právní služby, pátrání, bezpečnostní služby pro ochranu majetku a jednotlivců, bezpečnost, detektivní kanceláře, kontrola pro bezpečnostní účely, kontrola zavazadel pro bezpečnostní účely, pátrání po nezvěstných osobách, strážní hlídka, vyhledávání informací v oblasti bezpečnosti a o předcích osob, zajišťování ochrany osob, ostraha a ochrana majetku, doprovod, hlídací noční služba, osobní strážce, poradenství v oblasti bezpečnosti, ochrana bezpečnosti osob a majetku a veřejného pořádku, ochrana bezpečnosti osob a majetku a veřejného pořádku, zabezpečování úkolů na úseku vnitřního pořádku a bezpečnosti.

(730) Česká republika - Ministerstvo vnitra, Nad Štolou 3, Praha 7, 17034, CZ

(210) **O-478909**

(220) 20.08.2010

(320) 20.08.2010

(511) 6, 8, 9, 12, 13, 14, 16, 18, 21, 24, 25, 26, 28, 30, 32, 34, 35, 36, 38, 39, 41, 42, 43, 45

(540)



(510) (6) reklamní a propagační výrobky kovové, botičky kovové na znehynění kol automobilů, desky pamětní kovové, dopravní značky kovové (s výjimkou světelných a mechanických), držadla kovová, držadla nožů kovová, hřebíky, identifikační štítky kovové, parkovací konstrukce pro jízdní kola, klíče, kontejnery kovové, lahve na stlačený plyn kovové, kovové nádoby (jako obal), poštovní schránky kovové, pouta, reklamní sloupy kovové, sošky z obecných kovů; (8) nářadí a nástroje s ručním pohonem, nože, vidličky a lžíce, sečné zbraně, britvy, bodáky, čepele, dýky, mačety, meče, obušky, otvíráky (neelektrické), policejní obušky, přístroje, šavle, zbraně sečné a bodné; (9) potápěčské masky, potápěčské oděvy, potápěčské přístroje, potápěčské rukavice, pravítka (měřicí nástroje), prevence dopravních nehod (odrazové

nášivky na oděvy), přílby ochranné, radary, radiotelefonní zařízení, rychloměry, tachometry, měřiče rychlosti, signalizační zařízení v případě požáru, simulátory řízení a ovládání vozidel, snímače obrazu, skenery, světelná signalizace, blikáče, tachometry, měřiče vzdálenosti pro vozidla, ukazovátká (světelná elektronická), vysílací zařízení, vysílačky, záchranné přístroje a vybavení, záchranné pásy, záchranné vesty, zaměřovací dalekohledy, teleskopy pro střelné zbraně; (12) vozidla, dopravní prostředky pozemní, vzdušné nebo vodní, auta, autobusy, automobily, balóny, bezpečnostní pásy pro sedadla vozidel, bezpečnostní sedačky pro děti, čluny, dálkově řízená vozidla (jiná než hračky), elektromobily, houkačky pro vozidla, jízdní kola, letadla, lodě, motocykly, nákladní auta, padáky, poplašná zabezpečovací zařízení pro vozidla, přívěsný obytný vůz, přívěsy (za vozidla), sportovní auta; (13) střelné zbraně, střelivo (munice) a střely, výbušniny, ohňostroje, kulometry, lovecké střelné zbraně, lučičky spouští zbraní a pušek, mířidla, hledáčky střelných zbraní, munice pro střelné zbraně, munice, střelivo, nábojnice, náboje, nábojnicové pouzdro, nárameníky na zbraně, pažby, pistole (zbraně), plničky nábojnic, plynové zbraně (slzné), pouzdra na pušky, pušky, pyrotechnické výrobky, revolvery, rozbušky, slzotvorné zbraně, sportovní střelné zbraně, vzduchové pistole (zbraně); (14) amulety, brože, hodinky, spony a jehlice do kravaty, manžetové knoflíky, medaile, medailóny, měděné žetony, mince, nádobí stříbrné, nádobí z drahých kovů, náramky, náušnice, odznaky z drahých kovů, ozdobné jehlice, ozdoby (šperky), prsteny, pozlacené výrobky, spony do kravat, špendlíky (šperky), špendlíky do kravat, umělecká díla z drahých kovů; (16) papír, lepenka a výrobky z těchto materiálů, které nejsou zařazeny do jiných tříd, tiskárenské výrobky, fotografie, papírenské zboží, učební a vyučovací pomůcky (kromě přístrojů), plastické obaly, štočky, kancelářské, reklamní a propagační výrobky z papíru, blahopřání, blahopřání hudební, bloky (papírnické výrobky), brožury, desky, dopisní papír, etikety, formuláře, fotografie, grafické reprodukcce, grafické znaky, grafiky, gumy na mazání, kancelářské potřeby, karty, knihy, lepenka (výrobky z ní), lepty, lístky, mapy, nálepky, noviny, nože na papír, obálky, obaly na spisy, oběžníky, obtisky, oznámení, papír dopisní, papírové ubrousky, páska lepicí, pastelky, pečete, periodika, plakáty, podložky, podušky na razítkování, pohlednice, praporky, pravítka, prospekty, příručky, publikace, razítka, ročenky, samolepky, štítky pro adresy, těžítka, tikety tiskopisy záložky do knih, zpěvníky; (18) kůže, imitace kůže, výrobky z těchto materiálů, kufry a zavazadla, deštníky, slunečníky, hole, aktovky, batohy, brašny, klíčenky (kožená galanterie), klobouky kožené, náhubky, nášivky v rámci této třídy, obaly na oděvy (cestovní), pásky (kožené), peněženky, postroje, ruksaky, řemínky (kožené), sáčky jako obaly (kožené); (21) sklo, porcelán a výrobky z nich; (24) propagační a reklamní výrobky z tkaniny a textilií; (25) oděvy, obuv, kloboučnické zboží, baret, bundy, čapky, klobouky, čelenky, čepice, kabáty, kalhoty, kapuce, kombinézy, kostýmy, obleky, košile, oblečení, pláštěnky, ponožky, prádlo, pulovry, punčocháče, rukavice, saka, uniformy, svetry, sportovní šály; (26) výšivky, knoflíky, špendlíky; (28) hry, hračky, vánoční ozdoby, autička, autička na hraní, automobilové modely zmenšené, hry společenské, loutky, míče; (30) cukr, cukrovinky, bonbóny, čaj, čokoláda, mandle, nápoje kávové, kakaové a čokoládové, nápoje na bázi čaje, žvýkačky; (32) minerální vody, nealkoholické nápoje, nápoje a šťávy ovocné, sirupy; (34) zápalky, křesadla, tabatěrky; (35) propagační činnost, reklama, obchodní administrativa, kancelářské práce, nábor zaměstnanců, personální poradenství, překlad a systematizace informací do počítačových databází, poradenství odborné obchodní, personální, při vedení podniků, v obchodní činnosti, podnikové (obchodní management), průzkum trhu, průzkum veřejného mínění, příprava mezd a výplatních listin, reklama (propagace), reklamní materiály (pronájem, aktualizování, zaslání zákazníkům, rozšiřování zákazníkům) (letáky, prospekty, tisky, vzorky), sekretářské služby, správa hotelů, styky s veřejností, televizní reklama, testování (psychologické) pro výběr zaměstnanců, venkovní reklama, zaměstnanci (nábor); (36) správa, správa majetku, správa nemovitostí; (38) spoje (komunikace), poskytování a zprostředkování informací prostřednictvím sítí elektronických komunikací, elektronická pošta, komunikace (telefonní), mobilní telefony (komunikace), počítačová komunikace, posílání zpráv, přenos faxem, přenos zpráv a obrázků pomocí počítačů, telefonické služby, telekonference; (39) doprava, doručovací

služby, kurýrské služby, pronájem parkovacích ploch, přeprava; (41) výchova, vzdělávání, sportovní a kulturní aktivity, internátní školy, konference, muzea, školení (pořádání a řízení), školení, vyučování, školství, tělesná výchova, výcvik, vydávání elektronických knih a časopisů on-line, vydávání knih, vyučování, vzdělávání, živá vystoupení, vydavatelská a nakladatelská činnost; (42) vědecké a technologické služby a související výzkum a projektování, analytické a výzkumné služby, navrhování a vývoj počítačového hardware a software, aktualizace počítačových programů, analýzy chemické, expertízy, fyzikální (výzkum), hosting webových stránek, chemické analýzy, chemický výzkum, instalace počítačových programů, inženýrské práce (expertízy), ověřování pravosti uměleckých děl, výzkum (biologický), výzkum (fyzikální), výzkum (geologický), výzkum bakteriologický, výzkum v oblasti chemie, výzkum v oblasti kosmetiky, výzkum v oboru strojírenství, webové stránky (tvorba a správa), zkoušky materiálů; (43) služby zajišťující stravování a nápoje, dočasné ubytování, bufety, hotelové služby, hotely, jídelny a závodní jídelny, prázdninové tábory (ubytovací služby), provoz hotelového ubytování, provozování kempů, restaurace; (45) právní služby, pátrání, bezpečnostní služby pro ochranu majetku a jednotlivců, bezpečnost, detektivní kanceláře, kontrola pro bezpečnostní účely, kontrola zavazadel pro bezpečnostní účely, pátrání po nezvěstných osobách, strážní hlídka, vyhledávání informací v oblasti bezpečnosti a o předcích osob, zajišťování ochrany osob, ostraha a ochrana majetku, doprovod, hlídací noční služba, osobní strážce, poradenství v oblasti bezpečnosti, ochrana bezpečnosti osob a majetku a veřejného pořádku, zabezpečování úkolů na úseku vnitřního pořádku a bezpečnosti. Barevná

(590)

(730)

(210)

(220)

(320)

(511)

(540)

(510)

Česká republika - Ministerstvo vnitra, Nad Štolou 3, Praha 7, 17034, CZ

O-478910

20.08.2010

20.08.2010

6, 8, 9, 12, 13, 14, 16, 18, 21, 24, 25, 26, 28, 30, 32, 34, 35, 36, 38, 39, 41, 42, 43, 45



(6) reklamní a propagační výrobky kovové, botičky kovové na znehybnění kol automobilů, desky pamětní kovové, dopravní značky kovové (s výjimkou světelných a mechanických), držadla kovová, držadla nožů kovová, hřebíky, identifikační štítky kovové, parkovací konstrukce pro jízdní kola, klíče, kontejnery kovové, lahve na stlačený plyn kovové, kovové nádoby (jako obal), poštovní schránky kovové, pouta, reklamní sloupy kovové, sošky z obecných kovů; (8) nářadí a nástroje s ručním pohonem, nože, vidličky a lžíce, sečné zbraně, břitvy, bodáky, čepele, dýky, mačety, meče, obušky, otvíráky (neelektrické), policejní obušky, přibory, šavle, zbraně sečné a bodné; (9) potápěčské masky, potápěčské oděvy, potápěčské přístroje, potápěčské rukavice, pravítka (měřicí nástroje), prevence dopravních nehod (odrazové nášivky na oděvy), přílby ochranné, radary, radiotelefonní zařízení, rychloměry, tachometry, měřiče rychlosti, signalizační zařízení v případě požáru, simulátory řízení a ovládání vozidel, snímače obrazu, skenery, světelná signalizace, blikáče, tachometry, měřiče vzdálenosti pro vozidla, ukazovátká (světelná elektronická), vysílací zařízení, vysílačky, záchranné přístroje a vybavení, záchranné pásy, záchranné vesty, zaměřovací dalekohledy, teleskopy pro střelné zbraně; (12) vozidla, dopravní prostředky pozemní, vzdušné nebo vodní, auta, autobusy, automobily, balóny, bezpečnostní pásy pro sedadla vozidel, bezpečnostní sedačky pro děti, čluny, dálkově řízená vozidla (jiná než hračky), elektromobily, houkačky pro vozidla, jízdní kola, letadla, lodě, motocykly, nákladní auta, padáky, poplašná zabezpečovací zařízení pro vozidla, přívěsný obytný vůz, přívěsy (za vozidla), sportovní auta; (13) střelné zbraně, střelivo

(munice) a střely, výbušniny, ohňostroje, kulometry, lovecké střelné zbraně, lučičky spouští zbraní a pušek, mířidla, hledáčky střelných zbraní, munice pro střelné zbraně, munice, střelivo, nábojnice, náboje, nábojnicové pouzdro, nárameníky na zbraně, pažby, pistole (zbraně), plničky nábojnic, plynové zbraně (slzné), pouzdra na pušky, pušky, pyrotechnické výrobky, revolvéry, rozbušky, slzotvorné zbraně, sportovní střelné zbraně, vzduchové pistole (zbraně); (14) amulety, brože, hodinky, spony a jehlice do kravaty, manžetové knoflíky, medaile, medailóny, měděné žetony, mince, nádoby stříbrné, nádoby z drahých kovů, náramky, náušnice, odznaky z drahých kovů, ozdobné jehlice, ozdoby (šperky), prsteny, pozlacené výrobky, spony do kravaty, špendlíky (šperky), špendlíky do kravaty, umělecká díla z drahých kovů; (16) papír, lepenka a výrobky z těchto materiálů, které nejsou zařazeny do jiných tříd, tiskárenské výrobky, fotografie, papírenské zboží, učební a vyučovací pomůcky (kromě přístrojů), plastické obaly, štočky, kancelářské, reklamní a propagační výrobky z papíru, blahopřání, blahopřání hudební, bloky (papírnické výrobky), brožury, desky, dopisní papír, etikety, formuláře, fotografie, grafické reprodukce, grafické znaky, grafiky, gummy na mazání, kancelářské potřeby, karty, knihy, lepenka (výrobky z ní), lepty, lístky, mapy, nálepky, noviny, nože na papír, obálky, obaly na spisy, oběžníky, obtisky, oznámení, papír dopisní, papírové ubrousky, páska lepicí, pastelky, pečeti, periodika, plakáty, podložky, podušky na razítkování, pohlednice, praporky, pravítka, prospekty, příručky, publikace, razítka, ročenky, samolepky, štítky pro adresy, těžítka, tikety tiskopisy záložky do knih, zpěvníky; (18) kůže, imitace kůže, výrobky z těchto materiálů, kufrů a zavazadel, deštníky, slunečníky, hole, aktovky, batohy, brašny, klíčenky (kožená galanterie), klobouky kožené, náhubky, nášivky v rámci této třídy, obaly na oděvy (cestovní), pásky (kožené), peněženky, postroje, ruksaky, řemínky (kožené), sáčky jako obaly (kožené); (21) sklo, porcelán a výrobky z nich; (24) propagační a reklamní výrobky z tkaniny a textilií; (25) oděvy, obuv, kloboučnické zboží, baret, bundy, čapky, klobouky, čelenky, čepice, kabáty, kalhoty, kapuce, kombinézy, kostýmy, obleky, košile, oblečení, pláštěnky, ponožky, prádlo, pulovry, punčocháče, rukavice, saka, uniformy, svetry, sportovní šály; (26) výšivky, knoflíky, špendlíky; (28) hry, hračky, vánoční ozdoby, autíčka, autíčka na hraní, automobilové modely zmenšené, hry společenské, loutky, míče; (30) cukr, cukrovinky, bonbóny, čaj, čokoláda, mandle, nápoje kávové, kakaové a čokoládové, nápoje na bázi čaje, žvýkačky; (32) minerální vody, nealkoholické nápoje, nápoje a šťávy ovocné, sirupy; (34) zápalky, křesadla, tabatěrky; (35) propagační činnost, reklama, obchodní administrativa, kancelářské práce, nábor zaměstnanců, personální poradenství, překlad a systematizace informací do počítačových databází, poradenství odborné obchodní, personální, při vedení podniků, v obchodní činnosti, podnikové (obchodní management), průzkum trhu, průzkum veřejného mínění, příprava mezd a výplatních listin, reklama (propagace), reklamní materiály (pronájem, aktualizování, zaslání zákazníkům, rozšiřování zákazníkům) (letáky, prospekty, tisky, vzorky), sekretářské služby, správa hotelů, styky s veřejností, televizní reklama, testování (psychologické) pro výběr zaměstnanců, venkovní reklama, zaměstnanci (nábor); (36) správa, správa majetku, správa nemovitostí; (38) spoje (komunikace), poskytování a zprostředkování informací prostřednictvím sítí elektronických komunikací, elektronická pošta, komunikace (telefonní), mobilní telefony (komunikace), počítačová komunikace, posílání zpráv, přenos faxem, přenos zpráv a obrázků pomocí počítačů, telefonické služby, telekonference; (39) doprava, doručovací služby, kurýrské služby, pronájem parkovacích ploch, přeprava; (41) výchova, vzdělávání, sportovní a kulturní aktivity, internátní školy, konference, muzea, školení (pořádání a řízení), školení, vyučování, školství, tělesná výchova, výcvik, vydávání elektronických knih a časopisů on-line, vydávání knih, vyučování, vzdělávání, živá vystoupení, vydavatelská a nakladatelská činnost; (42) vědecké a technologické služby a související výzkum a projektování, analytické a výzkumné služby, navrhování a vývoj počítačového hardware a software, aktualizace počítačových programů, analýzy chemické, expertizy, fyzikální (výzkum), hosting webových stránek, chemické analýzy, chemický výzkum, instalace počítačových programů, inženýrské práce (expertizy), ověřování pravosti uměleckých děl, výzkum (biologický), výzkum (fyzikální), výzkum (geologický), výzkum bakteriologický, výzkum v oblasti

(730)

(210)

(220)

(320)

(511)

(540)

(510)

chemie, výzkum v oblasti kosmetiky, výzkum v oboru strojírenství, webové stránky (tvorba a správa), zkoušky materiálů; (43) služby zajišťující stravování a nápoje, dočasné ubytování, bufety, hotelové služby, hotely, jídelny a závodní jídelny, prázdninové tábory (ubytovací služby), provoz hotelového ubytování, provozování Kempů, restaurace; (45) právní služby, pátrání, bezpečnostní služby pro ochranu majetku a jednotlivců, bezpečnost, detektivní kanceláře, kontrola pro bezpečnostní účely, kontrola zavazadel pro bezpečnostní účely, pátrání po nezvěstných osobách, strážní hlídka, vyhledávání informací v oblasti bezpečnosti a o předcích osob, zajišťování ochrany osob, ostražba a ochrana majetku, doprovod, hlídání noční služba, osobní strážce, poradenství v oblasti bezpečnosti, ochrana bezpečnosti osob a majetku a veřejného pořádku, zabezpečování úkolů na úseku vnitřního pořádku a bezpečnosti.
Česká republika - Ministerstvo vnitra, Nad Štolou 3, Praha 7, 17034, CZ

O-478911

20.08.2010

20.08.2010

6, 8, 9, 12, 13, 14, 16, 18, 21, 24, 25, 26, 28, 30, 32, 34, 35, 36, 38, 39, 41, 42, 43, 45



(6) reklamní a propagační výrobky kovové, botičky kovové na znehybnění kol automobilů, desky pamětní kovové, dopravní značky kovové (s výjimkou světelných a mechanických), držadla kovová, držadla nožů kovová, hřebíky, identifikační štítky kovové, parkovací konstrukce pro jízdní kola, klíče, kontejnery kovové, lahve na stlačený plyn kovové, kovové nádoby (jako obal), poštovní schránky kovové, pouta, reklamní sloupy kovové, sošky z obecných kovů; (8) nářadí a nástroje s ručním pohonem, nože, vidličky a lžice, sečné zbraně, břitvy, bodáky, čepele, dýky, mačety, meče, obušky, otvíráky (neelektrické), policejní obušky, přibory, šavle, zbraně sečné a bodné; (9) potápěčské masky, potápěčské oděvy, potápěčské přístroje, potápěčské rukavice, pravítka (měřicí nástroje), prevence dopravních nehod (odrazové nášivky na oděvy), přílby ochranné, radary, radiotelefonní zařízení, rychloměry, tachometry, měřiče rychlosti, signalizační zařízení v případě požáru, simulátory řízení a ovládání vozidel, snímače obrazu, skenery, světelná signalizace, blikáče, tachometry, měřiče vzdálenosti pro vozidla, ukazovátka (světelná elektronická), vysílací zařízení, vysílačky, záchranné přístroje a vybavení, záchranné pásy, záchranné vesty, zaměřovací dalekohledy, teleskopy pro střelné zbraně; (12) vozidla, dopravní prostředky pozemní, vzdušné nebo vodní, auta, autobusy, automobily, balóny, bezpečnostní pásy pro sedadla vozidel, bezpečnostní sedačky pro děti, čluny, dálkově řízená vozidla (jiná než hračky), elektromobily, houkačky pro vozidla, jízdní kola, letadla, lodě, motocykly, nákladní auta, padáky, poplašná zabezpečovací zařízení pro vozidla, přívěsný obytný vůz, přívěsy (za vozidla), sportovní auta; (13) střelné zbraně, střelivo (munice) a střely, výbušniny, ohňostroje, kulometry, lovecké střelné zbraně, lučičky spouští zbraní a pušek, mířidla, hledáčky střelných zbraní, munice pro střelné zbraně, munice, střelivo, nábojnice, náboje, nábojnicové pouzdro, nárameníky na zbraně, pažby, pistole (zbraně), plničky nábojnic, plynové zbraně (slzné), pouzdra na pušky, pušky, pyrotechnické výrobky, revolvéry, rozbušky, slzotvorné zbraně, sportovní střelné zbraně, vzduchové pistole (zbraně); (14) amulety, brože, hodinky, spony a jehlice do kravaty, manžetové knoflíky, medaile, medailóny, měděné žetony, mince, nádoby stříbrné, nádoby z drahých kovů, náramky, náušnice, odznaky z drahých kovů, ozdobné jehlice, ozdoby (šperky), prsteny, pozlacené výrobky, spony do kravaty, špendlíky (šperky), špendlíky do kravaty, umělecká díla z drahých kovů; (16) papír, lepenka a výrobky z těchto materiálů, které nejsou zařazeny do jiných tříd, tiskárenské výrobky, fotografie, papírenské zboží, učební a vyučovací pomůcky (kromě přístrojů),

plastické obaly, štočky, kancelářské, reklamní a propagační výrobky z papíru, blahopřání, blahopřání hudební, bloky (papírnické výrobky), brožury, desky, dopisní papír, etikety, formuláře, fotografie, grafické reprodukcce, grafické znaky, grafiky, gummy na mazání, kancelářské potřeby, karty, knihy, lepenka (výrobky z ní), lepty, listky, mapy, nálepky, noviny, nože na papír, obálky, obaly na spisy, oběžníky, obtisky, oznámení, papír dopisní, papírové ubrousky, páska lepicí, pastelky, pečete, periodika, plakáty, podložky, podušky na razítkování, pohlednice, praporky, pravítka, prospekty, příručky, publikace, razítka, ročenky, samolepky, štítky pro adresy, těžítka, tikety tiskopisy záložky do knih, zpěvníky; (18) kůže, imitace kůže, výrobky z těchto materiálů, kufrý a zavazadla, deštníky, slunečníky, hole, aktovky, batohy, brašny, klíčenky (kožená galanterie), klobouky kožené, náhubky, nášivky v rámci této třídy, obaly na oděvy (cestovní), pásky (kožené), peněženky, postroje, ruksaky, řemínky (kožené), sáčky jako obaly (kožené); (21) sklo, porcelán a výrobky z nich; (24) propagační a reklamní výrobky z tkaniny a textilií; (25) oděvy, obuv, kloboučnické zboží, barety, bundy, čapky, klobouky, čelenky, čepice, kabáty, kalhoty, kapuce, kombinézy, kostýmy, obleky, košile, oblečení, pláštěnky, ponožky, prádlo, pulovry, punčocháče, rukavice, saka, uniformy, svetry, sportovní šály; (26) výšivky, knoflíky, špendlíky; (28) hry, hračky, vánoční ozdoby, autíčka, autíčka na hraní, automobilové modely zmenšené, hry společenské, loutky, míče; (30) cukr, cukrovinky, bonbóny, čaj, čokoláda, mandle, nápoje kávové, kakaové a čokoládové, nápoje na bázi čaje, žvýkačky; (32) minerální vody, nealkoholické nápoje, nápoje a šťavy ovocné, sirupy; (34) zápalky, křesadla, tabatěrky; (35) propagační činnost, reklama, obchodní administrativa, kancelářské práce, nábor zaměstnanců, personální poradenství, překlad a systematizace informací do počítačových databází, poradenství odborné obchodní, personální, při vedení podniků, v obchodní činnosti, podnikové (obchodní management), průzkum trhu, průzkum veřejného mínění, příprava mezd a výplatních listin, reklama (propagace), reklamní materiály (pronájem, aktualizování, zaslání zákazníkům, rozšiřování zákazníkům) (letáky, prospekty, tisky, vzorky), sekretářské služby, správa hotelů, styky s veřejností, televizní reklama, testování (psychologické) pro výběr zaměstnanců, venkovní reklama, zaměstnanci (nábor); (36) správa, správa majetku, správa nemovitostí; (38) spoje (komunikace), poskytování a zprostředkování informací prostřednictvím sítě elektronických komunikací, elektronická pošta, komunikace (telefonní), mobilní telefony (komunikace), počítačová komunikace, posílání zpráv, přenos faxem, přenos zpráv a obrázků pomocí počítačů, telefonické služby, telekonference; (39) doprava, doručovací služby, kurýrní služby, pronájem parkovacích ploch, přeprava; (41) výchova, vzdělávání, sportovní a kulturní aktivity, internátní školy, konference, muzea, školení (pořádání a řízení), školení, vyučování, školství, tělesná výchova, výcvik, vydávání elektronických knih a časopisů on-line, vydávání knih, vyučování, vzdělávání, živá vystoupení, vydavatelská a nakladatelská činnost; (42) vědecké a technologické služby a související výzkum a projektování, analytické a výzkumné služby, navrhování a vývoj počítačového hardware a software, aktualizace počítačových programů, analýzy chemické, expertízy, fyzikální (výzkum), hosting webových stránek, chemické analýzy, chemický výzkum, instalace počítačových programů, inženýrské práce (expertízy), ověřování pravosti uměleckých děl, výzkum (biologický), výzkum (fyzikální), výzkum (geologický), výzkum bakteriologický, výzkum v oblasti chemie, výzkum v oblasti kosmetiky, výzkum v oboru strojírenství, webové stránky (tvorba a správa), zkoušky materiálů; (43) služby zajišťující stravování a nápoje, dočasné ubytování, bufety, hotelové služby, hotely, jídelny a závodní jídelny, prázdninové tábory (ubytovací služby), provoz hotelového ubytování, provozování kempů, restaurace; (45) právní služby, pátrání, bezpečnostní služby pro ochranu majetku a jednotlivců, bezpečnost, detektivní kanceláře, kontrola pro bezpečnostní účely, kontrola zavazadel pro bezpečnostní účely, pátrání po nezvěstných osobách, strážní hlídka, vyhledávání informací v oblasti bezpečnosti a o předcích osob, zajišťování ochrany osob, ostraha a ochrana majetku, doprovod, hlídání noční služba, osobní strážce, poradenství v oblasti bezpečnosti, ochrana bezpečnosti osob a majetku a veřejného pořádku, zabezpečování úkolů na úseku vnitřního pořádku a bezpečnosti.

(590)

(730) **Česká republika - Ministerstvo vnitra**, Nad Štolou 3, Praha 7, 17034, CZ

(210) **O-478912**

(220) 20.08.2010

(320) 20.08.2010

(511) 6, 8, 9, 12, 13, 14, 16, 18, 21, 24, 25, 26, 28, 30, 32, 34, 35, 36, 38, 39, 41, 42, 43, 45

(540)



(510) (6) reklamní a propagační výrobky kovové, botičky kovové na znehybnění kol automobilů, desky pamětní kovové, dopravní značky kovové (s výjimkou světelných a mechanických), držadla kovová, držadla nožů kovová, hřebíky, identifikační štítky kovové, parkovací konstrukce pro jízdní kola, klíče, kontejnery kovové, lahve na stlačený plyn kovové, kovové nádoby (jako obal), poštovní schránky kovové, pouta, reklamní sloupy kovové, sošky z obecných kovů; (8) nářadí a nástroje s ručním pohonem, nože, vidličky a lžice, sečné zbraně, břitvy, bodáky, čepele, dýky, mačety, meče, obušky, otvíráky (neelektrické), policejní obušky, přístroje, šavle, zbraně sečné a bodné; (9) potápěčské masky, potápěčské oděvy, potápěčské přístroje, potápěčské rukavice, pravítka (měřicí nástroje), prevence dopravních nehod (odrazové nášivky na oděvy), přilby ochranné, radary, radiotelefonní zařízení, rychloměry, tachometry, měřiče rychlosti, signalizační zařízení v případě požáru, simulátory řízení a ovládání vozidel, snímače obrazu, skenery, světelná signalizace, blikáče, tachometry, měřiče vzdálenosti pro vozidla, ukazovátka (světelná elektronická), vysilací zařízení, vysílačky, záchranné přístroje a vybavení, záchranné pásy, záchranné vesty, zaměřovací dalekohledy, teleskopy pro střelné zbraně; (12) vozidla, dopravní prostředky pozemní, vzdušné nebo vodní, auta, autobusy, automobily, balóny, bezpečnostní pásy pro sedačka vozidel, bezpečnostní sedačky pro děti, čluny, dálkově řízená vozidla (jiná než hračky), elektromobily, houkačky pro vozidla, jízdní kola, letadla, lodě, motocykly, nákladní auta, padáky, poplašná zabezpečovací zařízení pro vozidla, přívěsný obytný vůz, přívěsy (za vozidla), sportovní auta; (13) střelné zbraně, střelivo (munice) a střely, výbušniny, ohňostroje, kulometry, lovecké střelné zbraně, lučičky spouští zbraní a pušek, mířidla, hledáčky střelných zbraní, munice pro střelné zbraně, munice, střelivo, nábojnice, náboje, nábojnicové pouzdro, nárameníky na zbraně, pažby, pistole (zbraně), plničky nábojnic, plynové zbraně (slzné), pouzdra na pušky, pušky, pyrotechnické výrobky, revolvery, rozbušky, slzotvorné zbraně, sportovní střelné zbraně, vzduchové pistole (zbraně); (14) amulety, brože, hodinky, spony a jehlice do kravat, manžetové knoflíky, medaile, medailóny, měděné žetony, mince, nádoby stříbrné, nádoby z drahých kovů, náramky, náušnice, odznaky z drahých kovů, ozdobné jehlice, ozdoby (šperky), prsteny, pozlacené výrobky, spony do kravat, špendlíky (šperky), špendlíky do kravat, umělecká díla z drahých kovů; (16) papír, lepenka a výrobky z těchto materiálů, které nejsou zařazeny do jiných tříd, tiskárenské výrobky, fotografie, papírenské zboží, učební a vyučovací pomůcky (kromě přístrojů), plastické obaly, štočky, kancelářské, reklamní a propagační výrobky z papíru, blahopřání, blahopřání hudební, bloky (papírnické výrobky), brožury, desky, dopisní papír, etikety, formuláře, fotografie, grafické reprodukcce, grafické znaky, grafiky, gummy na mazání, kancelářské potřeby, karty, knihy, lepenka (výrobky z ní), lepty, listky, mapy, nálepky, noviny, nože na papír, obálky, obaly na spisy, oběžníky, obtisky, oznámení, papír dopisní, papírové ubrousky, páska lepicí, pastelky, pečete, periodika, plakáty, podložky, podušky na razítkování, pohlednice, praporky, pravítka, prospekty, příručky, publikace, razítka, ročenky, samolepky, štítky pro adresy, těžítka, tikety tiskopisy záložky do knih, zpěvníky; (18) kůže, imitace kůže, výrobky z těchto materiálů, kufrý a zavazadla, deštníky, slunečníky, hole, aktovky, batohy, brašny, klíčenky (kožená galanterie), klobouky kožené, náhubky, nášivky v rámci této

třídy, obaly na oděvy (cestovní), pásky (kožené), peněženky, postroje, ruksaky, řemínky (kožené), sáčky jako obaly (kožené); (21) sklo, porcelán a výrobky z nich; (24) propagační a reklamní výrobky z tkaniny a textilii; (25) oděvy, obuv, kloboučnické zboží, barety, bundy, čapky, klobouky, čelenky, čepice, kabáty, kalhoty, kapuce, kombinézy, kostýmy, obleky, košile, oblečení, pláštěnky, ponožky, prádlo, pulovry, punčocháče, rukavice, saka, uniformy, svetry, sportovní šály; (26) výšivky, knoflíky, špendlíky; (28) hry, hračky, vánoční ozdoby, autička, autička na hraní, automobilové modely zmenšené, hry společenské, loutky, míče; (30) cukr, cukrovinky, bonbóny, čaj, čokoláda, mandle, nápoje kávové, kakaové a čokoládové, nápoje na bázi čaje, žvýkačky; (32) minerální vody, nealkoholické nápoje, nápoje a šťávy ovocné, sirupy; (34) zápalky, křesadla, tabatěrky; (35) propagační činnost, reklama, obchodní administrativa, kancelářské práce, nábor zaměstnanců, personální poradenství, překlad a systematizace informací do počítačových databází, poradenství odborné obchodní, personální, při vedení podniků, v obchodní činnosti, podnikové (obchodní management), průzkum trhu, průzkum veřejného mínění, příprava mezd a výplatních listin, reklama (propagace), reklamní materiály (pronájem, aktualizování, zaslání zákazníkům, rozšiřování zákazníkům) (letáky, prospekty, tisky, vzorky), sekretářské služby, správa hotelů, styky s veřejností, televizní reklama, testování (psychologické) pro výběr zaměstnanců, venkovní reklama, zaměstnanci (nábor); (36) správa, správa majetku, správa nemovitostí; (38) spoje (komunikace), poskytování a zprostředkování informací prostřednictvím sítí elektronických komunikací, elektronická pošta, komunikace (telefonní), mobilní telefony (komunikace), počítačová komunikace, posílání zpráv, přenos faxem, přenos zpráv a obrázků pomocí počítačů, telefonické služby, telekonference; (39) doprava, doručovací služby, kurýrské služby, pronájem parkovacích ploch, přeprava; (41) výchova, vzdělávání, sportovní a kulturní aktivity, internátní školy, konference, muzea, školení (pořádání a řízení), školení, vyučování, školství, tělesná výchova, výcvik, vydávání elektronických knih a časopisů on-line, vydávání knih, vyučování, vzdělávání, živá vystoupení, vydavatelská a nakladatelská činnost; (42) vědecké a technologické služby a navrhování a vývoj počítačového hardware a software, aktualizace počítačových programů, analýzy chemické, expertizy, fyzikální (výzkum), hosting webových stránek, chemické analýzy, chemický výzkum, instalace počítačových programů, inženýrské práce (expertizy), ověřování pravosti uměleckých děl, výzkum (biologický), výzkum (fyzikální), výzkum (geologický), výzkum bakteriologický, výzkum v oblasti chemie, výzkum v oblasti kosmetiky, výzkum v oboru strojírenství, webové stránky (tvorba a správa), zkoušky materiálů; (43) služby zajišťující stravování a nápoje, dočasné ubytování, bufety, hotelové služby, hotely, jídelny a závodní jídelny, prázdninové tábory (ubytovací služby), provoz hotelového ubytování, provozování kempů, restaurace; (45) právní služby, pátrání, bezpečnostní služby pro ochranu majetku a jednotlivců, bezpečnost, detektivní kanceláře, kontrola pro bezpečnostní účely, kontrola zavazadel pro bezpečnostní účely, pátrání po nezvěstných osobách, strážní hlídka, vyhledávání informací v oblasti bezpečnosti a o předcích osob, zajišťování ochrany osob, ostraha a ochrana majetku, doprovod, hlídací noční služba, osobní strážce, poradenství v oblasti bezpečnosti, ochrana bezpečnosti osob a majetku a veřejného pořádku, zabezpečování úkolů na úseku vnitřního pořádku a bezpečnosti.

(730) **Česká republika - Ministerstvo vnitra**, Nad Štolou 3, Praha 7, 17034, CZ

(210) **O-478919**
(220) 20.08.2010
(320) 20.08.2010
(511) 16, 30, 35

(540)



(510) (16) papír, lepenka a výrobky z těchto materiálů, které nejsou zařazeny do jiných tříd, papírenské zboží, tiskárenské výrobky, periodický a neperiodický tisk, propagační materiály a předměty z papíru spadající do této třídy, obalový materiál z papíru a plastických hmot spadající do této třídy; (30) těstářské a mlynářské výrobky, těstoviny, špagety, makarony, nudle, mouka, chléb a pečivo, pekárenské a cukrářské výrobky, výrobky z obilovin, sůl, droždí, prášky do pečiva a zlepšující přípravky pro pekárenské, těstářské a cukrářské výrobky, koření; (35) zprostředkování v oblasti nákupu a prodeje zboží s výrobky ve třídě 30 včetně prodeje prostřednictvím Internetu, maloobchodní a velkoobchodní prodej výrobků uvedených ve třídě 30, reklamní, inzertní a propagační činnost včetně prostřednictvím Internetu, marketing.

(590) Barevná

(730) **KEJVAL CZ s.r.o.**, Pod Vyšehradem 272, Golčův Jeníkov, 58282, CZ

(740) **RETROPATENT s.r.o.**, 28.října 2015/23, Jablonec nad Nisou, 46601

(210) **O-479002**

(220) 25.08.2010

(320) 25.08.2010

(511) 35

(540)



(510) (35) propagační činnost, reklama, pomoc při řízení obchodní činnosti, obchodní administrativa, kancelářské práce.

(590) Barevná

(730) **Profit management ČR s.r.o.**, Skřivanova 334/4, Brno, 60200, CZ

(210) **O-479019**

(220) 26.08.2010

(320) 26.08.2010

(511) 24, 25, 28

(540)



(510) (24) cestovní příkrývky, koupelnové textilie s výjimkou oblečení, ložní pokrývky a příkrývky, ložní prádlo, lůžkové přehozy, lůžkoviny, povlaky na polštáře, prádlo ložní, prostěradla, povlečení, ručníky (textilní), ručníky textilní na obličej, spací pytle, žínky hygienické; (25) bačkory, bryndáčky (ne z papíru), čepice, oblečení; (28) hračky, hračky plyšové, chrastítka.

(590) Barevná

(730) **Tuner s.r.o.**, Na Haldě 1837, Pardubice, 53003, CZ

(210) **O-479027**

(220) 26.08.2010

(320) 26.08.2010

(511) 36, 44, 45
(540)



(510) (36) činnost správce nemovitostí; (44) činnosti zdravotní péče, zotavovny, lázně, rehabilitace; (45) sociální činnosti pro seniory.
(590) Barevná
(730) **Grape Technologies, a.s.**, Nábřeží 87, Praha 5, 15000, CZ

(210) **O-479028**
(220) 26.08.2010
(320) 26.08.2010
(511) 17, 19, 20, 21, 37
(540)

POLYCON

(510) (17) meziokenní izolační vložky; (19) stavební materiály nekovové, zejména fasády, obklady stěn, zdí a stropů, balustrády, šambrány, akustické panely, skříně pro hlavní uzávěr plynu; (20) parkové lavičky, nábytek; (21) venkovní odpadkové koše, velkoobjemové květináče; (37) stavebnictví.
(730) **FISCHER & PARTNER a.s.**, Jiřího ze Vtelna 1731/11, Praha 9, 19300, CZ
(740) JUDr. Radek Adámek, Cihlářská 19, Brno, 60200

(210) **O-479048**
(220) 27.08.2010
(320) 27.08.2010
(511) 19
(540)

Brož MAXI LINE

(510) (19) betonová dlažba, zejména velkoformátová.
(730) **Brož Libor**, Dědina 484, Otnice, 68354, CZ
(740) KANIA, SEDLÁK, SMOLA Patentová a známková kancelář, Ing. František Kania, Mendlovo nám. 1a, Brno, 60300

(210) **O-479053**
(220) 27.08.2010
(320) 27.08.2010
(511) 36, 39, 40
(540)



(510) (36) pronájem nemovitostí; (39) rozvod tepelné energie; (40) výroba elektrické energie, výroba tepelné energie.
(590) Barevná
(730) **POWGEN a.s.**, Kutvirtova 339/5, Praha 5, 15000, CZ

(210) **O-479174**
(220) 01.09.2010
(320) 01.09.2010
(511) 9, 16, 35, 38, 41
(540)



(510) (9) nahrané a nenahrané nosiče zvuku a obrazu, zejména

audiokazety, videokazety, kompaktní disky, magnetofonové pásky, gramofonové desky, audiovizuální díla na nosičích, hudební díla na nosičích; (16) tiskoviny, časopisy, publikace, propagační tiskoviny, zejména katalogy, prospekty, plakáty, kalendáře, fotografie, knihy, časopisy, pohlednice, periodické a neperiodické tiskoviny, tiskárenské výrobky, kancelářské potřeby spadající do této třídy, papírenské zboží; (35) reklamní a propagační činnost prostřednictvím jakéhokoli média, prostřednictvím telefonní sítě, datové sítě nebo informační sítě, distribuce zboží k reklamním účelům, inzertní činnost, zprostředkovatelská činnost v oblasti obchodu s uvedenými výrobky ve tř. 9 a 16, zprostředkování mediálního průmyslu - zprostředkování reklamy, inzerce, propagace; (38) provozování televizního a rozhlasového vysílání, včetně televizního a rozhlasového vysílání šířeného po Internetu, poradenská činnost v oblasti sdělovacích prostředků, šíření a výměna informací prostřednictvím počítačových a telekomunikačních sítí, včetně Internetu; (41) tvorba televizních a rozhlasových programů, vzdělávací a zábavná činnost, organizace, příprava a pořádání hudebních vystoupení, koncertů a zábavných pořadů, vydavatelská a nakladatelská činnost.

(590) Barevná
(730) **Frekvence 1, a.s.**, Wenzigova 4/1872, Praha 2, 12000, CZ
(740) ADVOKÁTNÍ KANCELÁŘ BŘESKÝ, HEIPLÍK, JUDr. Ladislav Břeský, advokát, Botičská 1936/4, Praha 2, 12800

(210) **O-479175**
(220) 01.09.2010
(320) 01.09.2010
(511) 9, 16, 35, 38, 41
(540)

Frekvence 1 vaše rádio na jedničku

(510) (9) nahrané a nenahrané nosiče zvuku a obrazu, zejména audiokazety, videokazety, kompaktní disky, magnetofonové pásky, gramofonové desky, audiovizuální díla na nosičích, hudební díla na nosičích; (16) tiskoviny, časopisy, publikace, propagační tiskoviny, zejména katalogy, prospekty, plakáty, kalendáře, fotografie, knihy, časopisy, pohlednice, periodické a neperiodické tiskoviny, tiskárenské výrobky, kancelářské potřeby spadající do této třídy, papírenské zboží; (35) reklamní a propagační činnost prostřednictvím jakéhokoli média, prostřednictvím telefonní sítě, datové sítě nebo informační sítě, distribuce zboží k reklamním účelům, inzertní činnost, zprostředkovatelská činnost v oblasti obchodu s uvedenými výrobky ve tř. 9 a 16, zprostředkování mediálního průmyslu - zprostředkování reklamy, inzerce, propagace; (38) provozování televizního a rozhlasového vysílání, včetně televizního a rozhlasového vysílání šířeného po Internetu, poradenská činnost v oblasti sdělovacích prostředků, šíření a výměna informací prostřednictvím počítačových a telekomunikačních sítí, včetně Internetu; (41) tvorba televizních a rozhlasových programů, vzdělávací a zábavná činnost, organizace, příprava a pořádání hudebních vystoupení, koncertů a zábavných pořadů, vydavatelská a nakladatelská činnost.

(730) **Frekvence 1, a.s.**, Wenzigova 4/1872, Praha 2, 12000, CZ
(740) ADVOKÁTNÍ KANCELÁŘ BŘESKÝ, HEIPLÍK, JUDr. Ladislav Břeský, advokát, Botičská 1936/4, Praha 2, 12800

(210) **O-479176**
(220) 01.09.2010
(320) 01.09.2010
(511) 9, 16, 35, 38, 41
(540)

Frekvence 1 rádio na jedničku

(510) (9) nahrané a nenahrané nosiče zvuku a obrazu, zejména audiokazety, videokazety, kompaktní disky, magnetofonové pásky, gramofonové desky, audiovizuální díla na nosičích, hudební díla na nosičích; (16) tiskoviny, časopisy, publikace, propagační tiskoviny, zejména katalogy, prospekty, plakáty, kalendáře, fotografie, knihy, časopisy, pohlednice, periodické a neperiodické tiskoviny, tiskárenské výrobky, kancelářské potřeby spadající do této třídy, papírenské zboží; (35) reklamní a propagační činnost prostřednictvím jakéhokoli média, prostřednictvím telefonní sítě, datové sítě nebo informační sítě, distribuce zboží k reklamním účelům, inzertní činnost,

zprostředkovatelská činnost v oblasti obchodu s uvedenými výrobky ve tř. 9 a 16, zprostředkování mediálního průmyslu - zprostředkování reklamy, inzerce, propagace; (38) provozování televizního a rozhlasového vysílání, včetně televizního a rozhlasového vysílání šířeného po Internetu, poradenská činnost v oblasti sdělovacích prostředků, šíření a výměna informací prostřednictvím počítačových a telekomunikačních sítí, včetně Internetu; (41) tvorba televizních a rozhlasových programů, vzdělávací a zábavná činnost, organizace, příprava a pořádání hudebních vystoupení, koncertů a zábavných pořadů, vydavatelská a nakladatelská činnost.

(730) **Frekvence 1, a.s.**, Wenzigova 4/1872, Praha 2, 12000, CZ
(740) **ADVOKÁTNÍ KANCELÁŘ BŘESKÝ, HEIPLÍK, JUDr.**
Ladislav Břeský, advokát, Botičská 1936/4, Praha 2, 12800

(210) **O-479344**
(220) 09.09.2010
(320) 09.09.2010
(511) 24, 25, 40
(540)

BATYR

(510) (24) ručníky (textilní -), příkrývky ložní, ložní prádlo; (25) dětské ošacení všech konstrukcí a druhů materiálů, z nichž jsou jmenované výrobky zhotoveny, zvláště kojenecké dupačky, kabátky, košilky na denní nošení, body, pokrývky hlavy, noční košilky, mikiny, trička, tílka, nátělníky, tepláky, pyžama, kombinézy, opasky, obuv, ponožky a podkolenky všech konstrukcí a druhů materiálů, z nichž jsou výrobky zhotoveny, určené pro běžné užití a pro všechny druhy sportu včetně punčoch, košile všech typů provedení a druhů materiálů, spodní prádlo dětské všech konstrukcí a druhů materiálů, z nichž jsou výrobky zhotoveny, dětské plenkové kalhotky, bryndáčky ne z papíru, výbavičky pro novorozence všech konstrukcí a druhů materiálů, oděvy dámské, pánské všech konstrukcí a druhů materiálů, z nichž jsou jmenované výrobky zhotoveny, zvláště spodní prádlo, plavky, tepláky, mikiny, polokošile, trička, obuv a oděvní doplňky všeho druhu, a to kravaty, šály, šátky, pokrývky hlavy, opasky; (40) šití kojeneckých, dětských, pánských a dámských oděvů, doplňků včetně prádla.

(730) **Chmelář Leoš**, V Aleji 621, Nové Město nad Metují, 54901, CZ

(210) **O-479347**
(220) 09.09.2010
(320) 09.09.2010
(511) 41
(540)

TRENDY EVROPSKÉ ENERGETIKY  **TRENDS IN THE EUROPEAN ENERGY INDUSTRY**

(510) (41) vzdělávání dospělých osob, konference.
(590) Barevná
(730) **Veselá Miloslava Ing.**, Anny Letenské 11, Praha 2, 12000, CZ

(210) **O-479352**
(220) 09.09.2010
(320) 09.09.2010
(511) 29
(540)

 **Veticko**

(510) (29) jedlé oleje a tuky.
(590) Barevná

(730) **PALMA Group, a.s.**, Račianská 76, 836 04 Bratislava, SK
(740) **JUDr. Aleš Zábrš**, Na Beránce 2, Praha 6, 16000

(210) **O-479354**
(220) 09.09.2010
(320) 09.09.2010
(511) 16, 35, 36
(540)



(510) (16) prospekty, obchodní papíry, vizitky, plakáty, návody, brožury, letáky; (35) pomoc a poradenství při řízení obchodní činnosti, obchodní administrativa, daňové poradenství, propagační činnost, reklama, analýzy nákladů, daňové příznání (příprava a vyhotovení), efektivnost provozu a racionalizace práce (posuzování-), fakturace, hospodářské (ekonomické) prognózy, informace (obchodní nebo podnikatelské), informační kanceláře (komerční), marketingové studie, obchodní průmyslové podniky (pomoc při řízení), obchodní činnost (pomoc při řízení), obchodní management a podnikové poradenství, obchodní nebo podnikatelský průzkum, oceňování obchodních podniků, personální poradenství, reklama včetně reklamy on-line v počítačové síti, revize účtů (audit), sestavování statistiky, služby v oblasti srovnávání cen, subdodavatelské služby (obchodní pomoc), televizní reklama, účetnictví, vedení knih (účetních), výpisy z účtů (provádění), outsourcing, reporting, controlling, poradenství a vedení účetnictví a daňové evidence, manažerské poradenství, zpracování bonusových systémů, provádění due-diligence; (36) analýzy (finanční), celní služby, daňové odhady, finanční informace, finanční poradenství, daňové odhady.

(590) Barevná
(730) **LERIKA Tax, s.r.o.**, Na Příkopě 538/15, Praha 1 - Staré Město, 11000, CZ
(740) **Jiří EFFMERT**, Družstevní 1424/12C, Říčany, 25101

(210) **O-479355**
(220) 09.09.2010
(320) 09.09.2010
(511) 16, 35, 36
(540)

LERIKA

(510) (16) prospekty, obchodní papíry, vizitky, plakáty, návody, brožury, letáky; (35) pomoc a poradenství při řízení obchodní činnosti, obchodní administrativa, daňové poradenství, propagační činnost, reklama, analýzy nákladů, daňové příznání (příprava a vyhotovení), efektivnost provozu a racionalizace práce (posuzování-), fakturace, hospodářské (ekonomické) prognózy, informace (obchodní nebo podnikatelské), informační kanceláře (komerční), marketingové studie, obchodní průmyslové podniky (pomoc při řízení), obchodní činnost (pomoc při řízení), obchodní management a podnikové poradenství, obchodní nebo podnikatelský průzkum, oceňování obchodních podniků, personální poradenství, reklama včetně reklamy on-line v počítačové síti, revize účtů (audit), sestavování statistiky, služby v oblasti srovnávání cen, subdodavatelské služby (obchodní pomoc), televizní reklama, účetnictví, vedení knih (účetních), výpisy z účtů (provádění), outsourcing, reporting, controlling, poradenství a vedení účetnictví a daňové evidence, manažerské poradenství, zpracování bonusových systémů, provádění due-diligence; (36) analýzy (finanční), celní služby, daňové odhady, finanční informace, finanční poradenství, daňové odhady.

(730) **LERIKA Tax, s.r.o.**, Na Příkopě 538/15, Praha 1 - Staré Město, 11000, CZ
(740) **Jiří EFFMERT**, Družstevní 1424/12C, Říčany, 25101

(210) **O-479512**
(220) 16.09.2010

(320) 16.09.2010
(511) 12
(540)

Towny

(510) (12) automobily a jejich části v rámci této třídy.
(730) **Škoda Auto a.s.**, Tr. Václava Klementa 869, Mladá Boleslav,
29360, CZ

(210) **O-479732**
(220) 24.09.2010
(320) 24.09.2010
(511) 12
(540)

Civia

(510) (12) automobily a jejich části, vše ve třídě 12.
(730) **Škoda Auto a.s.**, Tr. Václava Klementa 869, Mladá Boleslav,
29360, CZ

Zamítnuté a částečně zamítnuté přihlášky ochranných známek po zveřejnění

Zjistí-li Úřad v průběhu řízení o námitkách, že přihlašovaná ochranná známka nespĺňuje podmínky pro zápis, přihlášku zamítne. Zjistí-li, že přihlašovaná ochranná známka nespĺňuje podmínky pro zápis jen pro některé výrobky nebo služby, přihlášku zamítne v rozsahu výrobků nebo služeb, pro které přihláška nespĺňuje podmínky zápisu. S ohledem na tuto skutečnost, obsahuje tato kapitola údaje o rozhodnutích o zamítnutí přihlášky ochranné známky v celém nebo částečném rozsahu na základě ustanovení § 26 zákona č. 441/2003 Sb.

Údaje o výsledku rozhodnutí (zamítnutí přihlášky, částečné zamítnutí přihlášky) jsou uvedeny za datem právní moci rozhodnutí pod INID kódem (583) s názvem "Datum právní moci rozhodnutí/výsledek rozhodnutí".

(210) **O-447875**

(540)

FARMA PEKLO

(583) 04.10.2010 / zamítnutí přihlášky

(210) **O-451604**

(540)

Biofarma Peklo

(583) 04.10.2010 / zamítnutí přihlášky

(210) **O-471474**

(540)



(583) 05.10.2010 / zamítnutí přihlášky

Zamítnuté námítky týkající se ochranných známek

V průběhu řízení o námítkách může být Úřadem zjištěno, že přihlašovaná ochranná známka, která byla zveřejněna ve Věstníku, nezasahuje do zákonem chráněných starších práv třetích osob, tzv. namítajících, uvedených v ustanovení § 7 zákona č. 441/2003 Sb., a proto Úřad námítky zamítne. Údaje o rozhodnutích o zamítnutí námítek na základě ustanovení § 26 zákona č. 441/2003 Sb. jsou obsaženy v této kapitole.

(210) **O-457716**

(540) **NORMATYL**

(583) 07.10.2010

(210) **O-472987**

(540) **Kavalír**

(583) 05.10.2010

(210) **O-458020**

(540) **KIDS Company**

(583) 07.10.2010

(210) **O-467628**

(540)



(583) 11.08.2010

(210) **O-467629**

(540)



(583) 11.08.2010

(210) **O-467630**

(540)



(583) 13.08.2010

(210) **O-467631**

(540)



(583) 13.08.2010

Přehled zápisů ochranných známek bez změny ve vztahu ke zveřejněným přihláškám

Kapitola obsahuje údaje o ochranných známkách zapsaných na základě ustanovení § 28 odst. 1 zákona č. 441/2003 Sb., u kterých nedošlo ke změně údajů oproti zveřejněné přihlášce ochranné známky.

Číselný přehled

314605, 314606, 314607, 314608, 314609, 314610, 314611, 314612, 314613, 314614, 314615, 314616, 314617, 314618, 314619, 314620, 314621, 314622, 314623, 314624, 314625, 314626, 314627, 314628, 314629, 314630, 314631, 314632, 314633, 314634, 314635, 314636, 314637, 314638, 314639, 314640, 314641, 314642, 314643, 314644, 314645, 314646, 314647, 314648, 314649, 314650, 314651, 314652, 314653, 314654, 314655, 314656, 314657, 314658, 314659, 314660, 314661, 314662, 314663, 314664, 314665, 314666, 314667, 314668, 314669, 314670, 314671, 314672, 314673, 314674, 314675, 314676, 314677, 314678, 314679, 314680, 314681, 314682, 314683, 314684, 314685, 314686, 314687, 314688, 314689, 314690, 314691, 314692, 314693, 314694, 314695, 314696, 314697, 314698, 314699, 314700, 314701, 314702, 314703, 314704, 314705, 314706, 314707, 314708, 314709, 314710, 314711, 314712, 314713, 314714, 314715, 314716, 314717, 314718, 314719, 314720, 314721, 314722, 314723, 314724, 314725, 314726, 314727, 314728, 314729, 314730, 314731, 314732, 314733, 314734, 314735, 314736, 314737, 314738, 314739, 314740, 314741, 314742, 314743, 314744, 314745, 314746, 314747, 314748, 314749, 314750, 314751.

Zápis ochranných známek bez změny ve vztahu ke zveřejněným přihláškám

(111) 314605	(210) O-470803
(220) 10.11.2008	
(320) 10.11.2008	
(442) 30.06.2010	
(151) 06.10.2010	
(730) Žampach Aleš , Pod Horkou 16, Brno, 63500, CZ	
(210) O-463622	
(111) 314606	(111) 314613
(220) 12.03.2009	(220) 30.09.2009
(320) 12.03.2009	(320) 30.09.2009
(442) 30.06.2010	(442) 29.10.2009
(151) 06.10.2010	(151) 06.10.2010
(730) Slovácké muzeum v Uherském Hradišti, příspěvková organizace , Smetanovy sady 179, Uherské Hradiště, 68601, CZ	(730) Ranbaxy Laboratories Limited , Plot No. 90, Sector-32, Gurgaon-122001, Haryana, IN
(210) O-466515	(210) O-471145
(111) 314607	(111) 314614
(220) 20.03.2009	(220) 16.10.2009
(320) 20.03.2009	(320) 16.10.2009
(442) 20.05.2009	(442) 30.06.2010
(151) 06.10.2010	(151) 06.10.2010
(730) Důbrava chemické výrobní družstvo , Hřbitovní 97, Valašské Klobouky, 76633, CZ	(730) Travel America s.r.o. , Neumannova 1453/20, Praha 5 - Zbraslav, 15600, CZ
(210) O-466747	(210) O-471528
(111) 314608	(111) 314615
(220) 22.04.2009	(220) 16.11.2009
(320) 22.04.2009	(320) 16.11.2009
(442) 30.06.2010	(442) 30.06.2010
(151) 06.10.2010	(151) 06.10.2010
(730) Komerční banka a.s. , Na Příkopě 33/969, Praha 1, 11407, CZ	(730) KM Records a.s. , Na Poříčí 1069/21, Praha 1, 11000, CZ
(210) O-467448	(210) O-471610
(111) 314609	(111) 314616
(220) 29.06.2009	(220) 03.11.2009
(320) 29.06.2009	(320) 03.11.2009
(442) 30.06.2010	(442) 30.06.2010
(151) 06.10.2010	(151) 06.10.2010
(730) Město Blansko , nám. Svobody 3, Blansko, 67824, CZ	(730) HUMMER CENTRUM, s.r.o. , Pilská 20/2, Praha 9, 19800, CZ
(210) O-469088	(210) O-471864
(111) 314610	(111) 314617
(220) 01.07.2009	(220) 03.11.2009
(320) 01.07.2009	(320) 03.11.2009
(442) 30.06.2010	(442) 30.06.2010
(151) 06.10.2010	(151) 06.10.2010
(730) GOURMET PLUS GROUP s.r.o. , Kamýčká 246/4c, Praha 6, 16000, CZ	(730) HUMMER CENTRUM, s.r.o. , Pilská 20/2, Praha 9, 19800, CZ
(210) O-469150	(210) O-471865
(111) 314611	(111) 314618
(220) 07.08.2009	(220) 03.11.2009
(320) 07.08.2009	(320) 03.11.2009
(442) 30.06.2010	(442) 30.06.2010
(151) 06.10.2010	(151) 06.10.2010
(730) TOP DIVE s.r.o. , K Čimperku 1838, Tišnov, 66601, CZ	(730) HUMMER CENTRUM, s.r.o. , Pilská 20/2, Praha 9, 19800, CZ
(210) O-469995	(210) O-471866
(111) 314612	(111) 314619
(220) 15.09.2009	(220) 03.11.2009
(320) 15.09.2009	(320) 03.11.2009
(442) 30.06.2010	(442) 30.06.2010
(151) 06.10.2010	(151) 06.10.2010
(730) Mládek Ivan Ing. , Krajníková 141, Dobřichovice, 25229, CZ	(730) HUMMER CENTRUM, s.r.o. , Pilská 20/2, Praha 9, 19800, CZ
	(210) O-471867
	(111) 314620
	(220) 10.11.2009

(320) 10.11.2009 (442) 30.06.2010 (151) 06.10.2010 (730) Radioservis, a.s. , Olšanská 3/54, Praha 3, 13000, CZ (210) O-471998	(210) O-474439
(111) 314621 (220) 17.12.2009 (320) 17.12.2009 (442) 30.06.2010 (151) 06.10.2010 (730) Malena Vladimír , Chotyně 186, Hrádek nad Nisou, 46334, CZ (210) O-472869	(111) 314629 (220) 19.02.2010 (320) 19.02.2010 (442) 30.06.2010 (151) 06.10.2010 (730) SilverTree a.s. , Bořivojova 878/35, Praha 3, 13000, CZ (210) O-474497
(111) 314622 (220) 22.12.2009 (320) 22.12.2009 (442) 30.06.2010 (151) 06.10.2010 (730) VIENNA-COMPONENTS-TRADING s.r.o. , Jedlová 395, Zruč - Senec, 33008, CZ (210) O-473061	(111) 314630 (220) 22.02.2010 (320) 22.02.2010 (442) 30.06.2010 (151) 06.10.2010 (730) Raiter Tomáš RNDr. , Opletalova 9, Praha 1, 11000, CZ (210) O-474518
(111) 314623 (220) 19.01.2010 (320) 19.01.2010 (442) 30.06.2010 (151) 06.10.2010 (730) DATABOX s.r.o. , 1. máje 59, Liberec, 46001, CZ (210) O-473554	(111) 314631 (220) 22.02.2010 (320) 22.02.2010 (442) 30.06.2010 (151) 06.10.2010 (730) PROTEQ, s.r.o. , Horova 36, Hradec Králové, 50002, CZ (210) O-474519
(111) 314624 (220) 21.01.2010 (320) 21.01.2010 (442) 30.06.2010 (151) 06.10.2010 (730) Vacek Libor , Jana Maluchy 42/8, Ostrava - Dubina, 70030, CZ (210) O-473640	(111) 314632 (220) 22.02.2010 (320) 22.02.2010 (442) 30.06.2010 (151) 06.10.2010 (730) Apotex (ČR), spol. s r.o. , Na Poříčí 1079/3a, Praha 1, 11000, CZ (210) O-474541
(111) 314625 (220) 17.02.2010 (320) 17.02.2010 (442) 30.06.2010 (151) 06.10.2010 (730) Castrum o.p.s. , Hradská 818, Humpolec, 39601, CZ (210) O-474391	(111) 314633 (220) 23.02.2010 (320) 23.02.2010 (442) 30.06.2010 (151) 06.10.2010 (730) KinderGarten services, s.r.o. , U Krčské vodárny 415/14, Praha 4, 14000, CZ (210) O-474556
(111) 314626 (220) 18.02.2010 (320) 18.02.2010 (442) 30.06.2010 (151) 06.10.2010 (730) Plastové Převravní Obaly s.r.o. , ul. Brněnská 2938/25, Znojmo, 67181, CZ (210) O-474436	(111) 314634 (220) 03.03.2010 (320) 03.03.2010 (442) 30.06.2010 (151) 06.10.2010 (730) Aquadion s.r.o. , Jateční 1458/17, Praha 7 - Holešovice, 17000, CZ (210) O-474788
(111) 314627 (220) 18.02.2010 (320) 18.02.2010 (442) 30.06.2010 (151) 06.10.2010 (730) Plastové Převravní Obaly s.r.o. , ul. Brněnská 2938/25, Znojmo, 67181, CZ (210) O-474438	(111) 314635 (220) 03.03.2010 (320) 03.03.2010 (442) 30.06.2010 (151) 06.10.2010 (730) Karasová Věra , Sýkořice 216, Sýkořice, 27024, CZ (210) O-474810
(111) 314628 (220) 18.02.2010 (320) 18.02.2010 (442) 30.06.2010 (151) 06.10.2010 (730) Plastové Převravní Obaly s.r.o. , ul. Brněnská 2938/25, Znojmo, 67181, CZ	(111) 314636 (220) 04.03.2010 (320) 04.03.2010 (442) 30.06.2010 (151) 06.10.2010 (730) Gavendová Anděla , Mládežnická 1106/4, Český Těšín, 73701, CZ (210) O-474820
	(111) 314637 (220) 04.03.2010 (320) 04.03.2010

-
- (442) 30.06.2010
(151) 06.10.2010
(730) **RCM PELIKÁN - Daniel Pelikán**, Doubravice 110,
Pardubice, 53353, CZ
(210) O-474823
-
- (111) **314638**
(220) 04.03.2010
(320) 04.03.2010
(442) 30.06.2010
(151) 06.10.2010
(730) **RCM PELIKÁN - Daniel Pelikán**, Doubravice 110,
Pardubice, 53353, CZ
(210) O-474824
-
- (111) **314639**
(220) 04.03.2010
(320) 04.03.2010
(442) 30.06.2010
(151) 06.10.2010
(730) **RCM PELIKÁN - Daniel Pelikán**, Doubravice 110,
Pardubice, 53353, CZ
(210) O-474825
-
- (111) **314640**
(220) 04.03.2010
(320) 04.03.2010
(442) 30.06.2010
(151) 06.10.2010
(730) **Česká televize**, Kavčí Hory, Praha 4 - Kavčí Hory,
14070, CZ
(210) O-474829
-
- (111) **314641**
(220) 04.03.2010
(320) 04.03.2010
(442) 30.06.2010
(151) 06.10.2010
(730) **NUTREND D.S., a.s.**, Selské nám. 9/43, Olomouc -
Chválkovice, 77200, CZ
(210) O-474836
-
- (111) **314642**
(220) 05.03.2010
(320) 05.03.2010
(442) 30.06.2010
(151) 06.10.2010
(730) **University of Northern Virginia - Prague, s.r.o.**,
Křižíkova 44, Praha 8, 18600, CZ
(210) O-474894
-
- (111) **314643**
(220) 05.03.2010
(320) 05.03.2010
(442) 30.06.2010
(151) 06.10.2010
(730) **University of Northern Virginia - Prague, s.r.o.**,
Křižíkova 44, Praha 8, 18600, CZ
(210) O-474895
-
- (111) **314644**
(220) 09.03.2010
(320) 09.03.2010
(442) 23.06.2010
(151) 06.10.2010
(730) **PH MODEL MANAGEMENT, s.r.o.**, Opletalova
1284/37, Praha 1, 11000, CZ
(210) O-474990
-
- (111) **314645**
(220) 11.03.2010
(320) 11.03.2010
(442) 30.06.2010
(151) 06.10.2010
-
- (442) 30.06.2010
(151) 06.10.2010
(730) **Steinová Martina Ing.**, Ostrčilova 2544/5, Ostrava 1,
70200, CZ
(210) O-475048
-
- (111) **314646**
(220) 11.03.2010
(320) 11.03.2010
(442) 30.06.2010
(151) 06.10.2010
(730) **Sekaninová Veronika**, Lipová 13, Praha 2, 12000, CZ
(210) O-475056
-
- (111) **314647**
(220) 15.03.2010
(320) 15.03.2010
(442) 30.06.2010
(151) 06.10.2010
(730) **Hégr Tomáš Mgr.**, Hanušova 17, Olomouc, 77200, CZ
(210) O-475111
-
- (111) **314648**
(220) 15.03.2010
(320) 15.03.2010
(442) 30.06.2010
(151) 06.10.2010
(730) **B. Braun Medical s.r.o.**, V Parku 2335/20, Praha 4,
14800, CZ
(210) O-475113
-
- (111) **314649**
(220) 15.03.2010
(320) 15.03.2010
(442) 30.06.2010
(151) 06.10.2010
(730) **OBALOVÝ INSTITUT SYBA s.r.o.**, Lipová 15, Praha
2, 12000, CZ
(210) O-475147
-
- (111) **314650**
(220) 17.03.2010
(320) 17.03.2010
(442) 30.06.2010
(151) 06.10.2010
(730) **SMARTER Training & Consulting**, Pod Altánem
99/103, Praha 10, 10000, CZ
(210) O-475223
-
- (111) **314651**
(220) 17.03.2010
(320) 17.03.2010
(442) 30.06.2010
(151) 06.10.2010
(730) **PROBIN s.r.o.**, Na Výsluní 201/13, Praha 10, 10000, CZ
(210) O-475227
-
- (111) **314652**
(220) 17.03.2010
(320) 17.03.2010
(442) 30.06.2010
(151) 06.10.2010
(730) **RegulTech servis s.r.o.**, Býšř 23, Býšř, 53322, CZ
(210) O-475228
-
- (111) **314653**
(220) 18.03.2010
(320) 18.03.2010
(442) 30.06.2010
(151) 06.10.2010
(730) **ALOE CZ, a.s.**, Kytlická 818/21a, Praha 9, 19000, CZ
(210) O-475274
-
- (111) **314654**
(220) 19.03.2010

(320) 19.03.2010
(442) 30.06.2010
(151) 06.10.2010
(730) **Penny Market s.r.o.**, Počernická 257, Radonice, 25073, CZ
(210) O-475294

(111) **314655**
(220) 19.03.2010
(320) 19.03.2010
(442) 30.06.2010
(151) 06.10.2010
(730) **Penny Market s.r.o.**, Počernická 257, Radonice, 25073, CZ
(210) O-475295

(111) **314656**
(220) 22.03.2010
(320) 22.03.2010
(442) 30.06.2010
(151) 06.10.2010
(730) **ALOE CZ, a.s.**, Kytlická 818/21a, Praha 9, 19000, CZ
(210) O-475344

(111) **314657**
(220) 30.03.2010
(320) 30.03.2010
(442) 30.06.2010
(151) 06.10.2010
(730) **University of Northern Virginia - Prague, s.r.o.**, Křižíkova 44, Praha 8, 18600, CZ
(210) O-475528

(111) **314658**
(220) 31.03.2010
(320) 31.03.2010
(442) 30.06.2010
(151) 06.10.2010
(730) **Europasta SE**, U Sila 246, Boršov nad Vltavou, 37382, CZ
(210) O-475583

(111) **314659**
(220) 31.03.2010
(320) 31.03.2010
(442) 30.06.2010
(151) 06.10.2010
(730) **Europasta SE**, U Sila 246, Boršov nad Vltavou, 37382, CZ
(210) O-475584

(111) **314660**
(220) 31.03.2010
(320) 31.03.2010
(442) 30.06.2010
(151) 06.10.2010
(730) **Europasta SE**, U Sila 246, Boršov nad Vltavou, 37382, CZ
(210) O-475585

(111) **314661**
(220) 01.04.2010
(320) 01.04.2010
(442) 30.06.2010
(151) 06.10.2010
(730) **GOLFKING, s.r.o.**, Mostecká 49/12, Praha 1, 11800, CZ
(210) O-475630

(111) **314662**
(220) 02.04.2010
(320) 02.04.2010
(442) 30.06.2010
(151) 06.10.2010

(730) **BOHEMIAFLUX s.r.o.**, Raisova 2450/51, Plzeň, 30100, CZ
(210) O-475657

(111) **314663**
(220) 02.04.2010
(320) 02.04.2010
(442) 30.06.2010
(151) 06.10.2010
(730) **BOHEMIAFLUX s.r.o.**, Raisova 2450/51, Plzeň, 30100, CZ
(210) O-475658

(111) **314664**
(220) 07.04.2010
(320) 07.04.2010
(442) 30.06.2010
(151) 06.10.2010
(730) **Rodinný pivovar BERNARD a.s.**, 5. května 1, Humpolec, 39601, CZ
(210) O-475731

(111) **314665**
(220) 07.04.2010
(320) 07.04.2010
(442) 30.06.2010
(151) 06.10.2010
(730) **Rodinný pivovar BERNARD a.s.**, 5. května 1, Humpolec, 39601, CZ
(210) O-475732

(111) **314666**
(220) 13.04.2010
(320) 13.04.2010
(442) 30.06.2010
(151) 06.10.2010
(730) **INZERTMAX, s.r.o.**, Miličova 435/9, Praha 3, 13000, CZ
(210) O-475899

(111) **314667**
(220) 16.04.2010
(320) 16.04.2010
(442) 30.06.2010
(151) 06.10.2010
(730) **ECOLOGY SERVICES, a.s.**, Dukelských hrdinů 564/34, Praha 7, 17000, CZ
(210) O-475982

(111) **314668**
(220) 19.04.2010
(320) 19.04.2010
(442) 30.06.2010
(151) 06.10.2010
(730) **Sanoma Magazines Praha, s.r.o.**, Lomnického 1705/7, Praha 4, 14000, CZ
(210) O-476020

(111) **314669**
(220) 20.04.2010
(320) 20.04.2010
(442) 30.06.2010
(151) 06.10.2010
(730) **KONFERENČNÍ CENTRUM GREENPOINT, s.r.o.**, Dvoulletky 529/42, Praha 10, 10000, CZ
(210) O-476029

(111) **314670**
(220) 20.04.2010
(320) 20.04.2010
(442) 30.06.2010
(151) 06.10.2010
(730) **Divadlo Kvelb**, Staroměstská 9, České Budějovice, 37004, CZ

(210) O-476031	(220) 27.04.2010
	(320) 27.04.2010
	(442) 30.06.2010
(111) 314671	(151) 06.10.2010
(220) 20.04.2010	(730) Chlumecký Milan , Velké Chvojno, Mnichov 11, Ústí nad Labem, 40002, CZ
(320) 20.04.2010	(210) O-476226
(442) 30.06.2010	
(151) 06.10.2010	
(730) Masarykova univerzita, Právnická fakulta , Veveří 70, Brno, 61180, CZ	
(210) O-476036	
(111) 314672	(111) 314680
(220) 20.04.2010	(220) 28.04.2010
(320) 20.04.2010	(320) 28.04.2010
(442) 30.06.2010	(442) 30.06.2010
(151) 06.10.2010	(151) 06.10.2010
(730) Masarykova univerzita, Právnická fakulta , Veveří 70, Brno, 61180, CZ	(730) Vokoun Petr , Hostomice 185, Hostomice, 26724, CZ
(210) O-476037	(210) O-476241
(111) 314673	(111) 314681
(220) 23.04.2010	(220) 29.04.2010
(320) 23.04.2010	(320) 29.04.2010
(442) 30.06.2010	(442) 30.06.2010
(151) 06.10.2010	(151) 06.10.2010
(730) DOLNIS s.r.o. , ul. Luční 124, Mukařov, 25162, CZ	(730) GOOD TIMES s.r.o. , Václavské náměstí 793/36, Praha 1, 11000, CZ
(210) O-476156	(210) O-476267
(111) 314674	(111) 314682
(220) 23.04.2010	(220) 29.04.2010
(320) 23.04.2010	(320) 29.04.2010
(442) 30.06.2010	(442) 30.06.2010
(151) 06.10.2010	(151) 06.10.2010
(730) MUDr. Jiří Musil, MBA , Jiříčkova 540, Praha 5, 15531, CZ	(730) Pastorek Libor , Hodoňovice 193, Hodoňovice, 73901, CZ
(210) O-476167	(210) O-476283
(111) 314675	(111) 314683
(220) 26.04.2010	(220) 29.04.2010
(320) 26.04.2010	(320) 29.04.2010
(442) 30.06.2010	(442) 30.06.2010
(151) 06.10.2010	(151) 06.10.2010
(730) MITSUI & Co., LTD. , 2-1 Ohtemachi 1-chome, Chiyoda-ku, Tokyo, JP	(730) Pastorek Libor , Hodoňovice 193, Hodoňovice, 73901, CZ
(210) O-476185	(210) O-476284
(111) 314676	(111) 314684
(220) 26.04.2010	(220) 29.04.2010
(320) 26.04.2010	(320) 29.04.2010
(442) 30.06.2010	(442) 30.06.2010
(151) 06.10.2010	(151) 06.10.2010
(730) MUDr. Jiří Musil, MBA , Jiříčkova 540, Praha 5, 15531, CZ	(730) Henkel AG & Co. KGaA , Henkelstrasse 67, 40589 Düsseldorf, DE
(210) O-476187	(210) O-476286
(111) 314677	(111) 314685
(220) 27.04.2010	(220) 29.04.2010
(320) 27.04.2010	(320) 29.04.2010
(442) 30.06.2010	(442) 30.06.2010
(151) 06.10.2010	(151) 06.10.2010
(730) Lang Richard Mgr. , Dvořákova 14, Brno, 60200, CZ	(730) PICCOLLO spol. s r.o. , Na podkovce 10, Praha 4, 14000, CZ
(210) O-476212	(210) O-476287
(111) 314678	(111) 314686
(220) 27.04.2010	(220) 30.04.2010
(320) 27.04.2010	(320) 30.04.2010
(442) 30.06.2010	(442) 30.06.2010
(151) 06.10.2010	(151) 06.10.2010
(730) Ségécé Česká republika s.r.o. , Plzeňská 3217/16, Praha 5, 15000, CZ	(730) VALMONT CR, spol. s r.o. , Nové sady 34, Brno, 60200, CZ
(210) O-476222	(210) O-476300
(111) 314679	(111) 314687
	(220) 30.04.2010
	(320) 30.04.2010
	(442) 30.06.2010

(151) 06.10.2010 (730) OKNOSERVIS s.r.o. , Tuřanka 115, Brno, 62700, CZ (210) O-476310	(111) 314696 (220) 05.05.2010 (320) 05.05.2010 (442) 30.06.2010 (151) 06.10.2010 (730) Window Holding a.s. , Hlavní 456, Lázně Toušeň, 25089, CZ (210) O-476447
(111) 314688 (220) 03.05.2010 (320) 03.05.2010 (442) 30.06.2010 (151) 06.10.2010 (730) Chang Da Inter Trade s.r.o. , Kolbenova 159/7, Praha 9, 19000, CZ (210) O-476335	(111) 314697 (220) 05.05.2010 (320) 05.05.2010 (442) 30.06.2010 (151) 06.10.2010 (730) Window Holding a.s. , Hlavní 456, Lázně Toušeň, 25089, CZ (210) O-476448
(111) 314689 (220) 04.05.2010 (320) 04.05.2010 (442) 30.06.2010 (151) 06.10.2010 (730) ConPro, s.r.o. , Karlínské nám. 6, Praha 8, 18600, CZ (210) O-476387	(111) 314698 (220) 05.05.2010 (320) 05.05.2010 (442) 30.06.2010 (151) 06.10.2010 (730) Window Holding a.s. , Hlavní 456, Lázně Toušeň, 25089, CZ (210) O-476449
(111) 314690 (220) 04.05.2010 (320) 04.05.2010 (442) 30.06.2010 (151) 06.10.2010 (730) DEMA SENICA, a.s. , Dlhá 248/43, Senica, 90501, SK (210) O-476389	(111) 314699 (220) 05.05.2010 (320) 05.05.2010 (442) 30.06.2010 (151) 06.10.2010 (730) Window Holding a.s. , Hlavní 456, Lázně Toušeň, 25089, CZ (210) O-476450
(111) 314691 (220) 04.05.2010 (320) 04.05.2010 (442) 30.06.2010 (151) 06.10.2010 (730) AZIENDE CHIMICHE RIUNITE ANGELINI FRANCESCO A.C.R.A.F. S.p.A. , Viale Amelia, 70, ROMA 00181, IT (210) O-476394	(111) 314700 (220) 05.05.2010 (320) 05.05.2010 (442) 30.06.2010 (151) 06.10.2010 (730) Window Holding a.s. , Hlavní 456, Lázně Toušeň, 25089, CZ (210) O-476451
(111) 314692 (220) 05.05.2010 (320) 05.05.2010 (442) 30.06.2010 (151) 06.10.2010 (730) LUBSTAR, a.s. , Zlosyň 166, Vojkovice, 27744, CZ (210) O-476432	(111) 314701 (220) 05.05.2010 (320) 05.05.2010 (442) 30.06.2010 (151) 06.10.2010 (730) MEXX Group, a.s. , Václavské náměstí 802/56, Praha 1, 11000, CZ (210) O-476452
(111) 314693 (220) 05.05.2010 (320) 05.05.2010 (442) 30.06.2010 (151) 06.10.2010 (730) Window Holding a.s. , Hlavní 456, Lázně Toušeň, 25089, CZ (210) O-476444	(111) 314702 (220) 05.05.2010 (320) 05.05.2010 (442) 30.06.2010 (151) 06.10.2010 (730) MEXX Group, a.s. , Václavské náměstí 802/56, Praha 1, 11000, CZ (210) O-476453
(111) 314694 (220) 05.05.2010 (320) 05.05.2010 (442) 30.06.2010 (151) 06.10.2010 (730) Window Holding a.s. , Hlavní 456, Lázně Toušeň, 25089, CZ (210) O-476445	(111) 314703 (220) 05.05.2010 (320) 05.05.2010 (442) 30.06.2010 (151) 06.10.2010 (730) MEXX Group, a.s. , Václavské náměstí 802/56, Praha 1, 11000, CZ (210) O-476454
(111) 314695 (220) 05.05.2010 (320) 05.05.2010 (442) 30.06.2010 (151) 06.10.2010 (730) Window Holding a.s. , Hlavní 456, Lázně Toušeň, 25089, CZ (210) O-476446	(111) 314704

(220) 05.05.2010 (320) 05.05.2010 (442) 30.06.2010 (151) 06.10.2010 (730) MEXX Group, a.s. , Václavské náměstí 802/56, Praha 1, 11000, CZ (210) O-476455	(151) 06.10.2010 (730) HS Flamingo s.r.o. , Nádražní 116, Broumov, 55001, CZ (210) O-476594
(111) 314705 (220) 05.05.2010 (320) 05.05.2010 (442) 30.06.2010 (151) 06.10.2010 (730) MEXX Group, a.s. , Václavské náměstí 802/56, Praha 1, 11000, CZ (210) O-476456	(111) 314713 (220) 12.05.2010 (320) 12.05.2010 (442) 30.06.2010 (151) 06.10.2010 (730) Hanuš Jiří , Na Strži 1204/41, Praha 4, 14000, CZ (210) O-476623
(111) 314706 (220) 05.05.2010 (320) 05.05.2010 (442) 30.06.2010 (151) 06.10.2010 (730) MEXX Group, a.s. , Václavské náměstí 802/56, Praha 1, 11000, CZ (210) O-476457	(111) 314714 (220) 12.05.2010 (320) 12.05.2010 (442) 30.06.2010 (151) 06.10.2010 (730) auto MOTOL BENI a.s. , Plzeňská 130, Praha 5, 15000, CZ (210) O-476629
(111) 314707 (220) 05.05.2010 (320) 05.05.2010 (442) 30.06.2010 (151) 06.10.2010 (730) MEXX Group, a.s. , Václavské náměstí 802/56, Praha 1, 11000, CZ (210) O-476458	(111) 314715 (220) 13.05.2010 (320) 13.05.2010 (442) 30.06.2010 (151) 06.10.2010 (730) Jan Kadláček , Pod Skalkou 26, Přerov, Předmostí, 75124, CZ (210) O-476654
(111) 314708 (220) 05.05.2010 (320) 05.05.2010 (442) 30.06.2010 (151) 06.10.2010 (730) MEXX Group, a.s. , Václavské náměstí 802/56, Praha 1, 11000, CZ (210) O-476459	(111) 314716 (220) 13.05.2010 (320) 13.05.2010 (442) 30.06.2010 (151) 06.10.2010 (730) Media Pro Pictures s.r.o. , Kříženeckého náměstí 1078/5A, Praha 5, 15200, CZ (210) O-476681
(111) 314709 (220) 06.05.2010 (320) 06.05.2010 (442) 30.06.2010 (151) 06.10.2010 (730) Blue Events, s.r.o. , Vysokovská 1336, Praha 9, 19300, CZ (210) O-476488	(111) 314717 (220) 13.05.2010 (320) 13.05.2010 (442) 30.06.2010 (151) 06.10.2010 (730) Media Pro Pictures s.r.o. , Kříženeckého náměstí 1078/5A, Praha 5, 15200, CZ (210) O-476682
(111) 314710 (220) 07.05.2010 (320) 07.05.2010 (442) 30.06.2010 (151) 06.10.2010 (730) KT & G Corporation , 100, Pyong chon-dong, Daedog-gu, Daejeon, KR (210) O-476519	(111) 314718 (220) 14.05.2010 (320) 14.05.2010 (442) 30.06.2010 (151) 06.10.2010 (730) www.brigadnici.com, s.r.o. , Pražská 807, Rokycany, Nové Město, 33701, CZ (210) O-476699
(111) 314711 (220) 12.05.2010 (320) 12.05.2010 (442) 30.06.2010 (151) 06.10.2010 (730) HS Flamingo s.r.o. , Nádražní 116, Broumov, 55001, CZ (210) O-476593	(111) 314719 (220) 14.05.2010 (320) 14.05.2010 (442) 30.06.2010 (151) 06.10.2010 (730) Media Pro Pictures s.r.o. , Kříženeckého náměstí 1078/5A, Praha 5, 15200, CZ (210) O-476701
(111) 314712 (220) 12.05.2010 (320) 12.05.2010 (442) 30.06.2010	(111) 314720 (220) 14.05.2010 (320) 14.05.2010 (442) 30.06.2010 (151) 06.10.2010 (730) Media Pro Pictures s.r.o. , Kříženeckého náměstí 1078/5A, Praha 5, 15200, CZ

(210) O-476702	(210) O-476732
(111) 314721	(111) 314729
(220) 14.05.2010	(220) 17.05.2010
(320) 14.05.2010	(320) 17.05.2010
(442) 30.06.2010	(442) 30.06.2010
(151) 06.10.2010	(151) 06.10.2010
(730) Media Pro Pictures s.r.o. , Kříženeckého náměstí 1078/5A, Praha 5, 15200, CZ	(730) Česká republika - Ministerstvo vnitra , Nad Štolou 3, Praha 7, 17034, CZ
(210) O-476703	(210) O-476733
(111) 314722	(111) 314730
(220) 14.05.2010	(220) 17.05.2010
(320) 14.05.2010	(320) 17.05.2010
(442) 30.06.2010	(442) 30.06.2010
(151) 06.10.2010	(151) 06.10.2010
(730) Paulů Jan Ing. , Raisova 1500/16, Nymburk, 28801, CZ Ulrych Ivan Ing. , V Zahrádkách 1617/9, Nymburk, 28801, CZ	(730) Česká republika - Ministerstvo vnitra , Nad Štolou 3, Praha 7, 17034, CZ
(210) O-476706	(210) O-476734
(111) 314723	(111) 314731
(220) 14.05.2010	(220) 17.05.2010
(320) 14.05.2010	(320) 17.05.2010
(442) 30.06.2010	(442) 30.06.2010
(151) 06.10.2010	(151) 06.10.2010
(730) Paulů Jan Ing. , Raisova 1500/16, Nymburk, 28801, CZ Ulrych Ivan , V Zahrádkách 1617/9, Nymburk, 28801, CZ	(730) Česká republika - Ministerstvo vnitra , Nad Štolou 3, Praha 7, 17034, CZ
(210) O-476707	(210) O-476735
(111) 314724	(111) 314732
(220) 14.05.2010	(220) 17.05.2010
(320) 14.05.2010	(320) 17.05.2010
(442) 30.06.2010	(442) 30.06.2010
(151) 06.10.2010	(151) 06.10.2010
(730) Vitallifecentrum zdraví s.r.o. , nám. Dr. E. Beneše 41/11, Holešov, 76901, CZ	(730) VINDICO a.s. , Štěpánská 704/61, Praha 1, 11000, CZ
(210) O-476712	(210) O-476747
(111) 314725	(111) 314733
(220) 17.05.2010	(220) 18.05.2010
(320) 17.05.2010	(320) 18.05.2010
(442) 30.06.2010	(442) 30.06.2010
(151) 06.10.2010	(151) 06.10.2010
(730) MEXX Group, a.s. , Václavské náměstí 802/56, Praha 1, 11000, CZ	(730) Česká republika - Ministerstvo vnitra , Nad Štolou 3, Praha 7, 17034, CZ
(210) O-476718	(210) O-476765
(111) 314726	(111) 314734
(220) 17.05.2010	(220) 18.05.2010
(320) 17.05.2010	(320) 18.05.2010
(442) 30.06.2010	(442) 30.06.2010
(151) 06.10.2010	(151) 06.10.2010
(730) Česká republika - Ministerstvo vnitra , Nad Štolou 936/3, Praha 7, 17034, CZ	(730) Česká republika - Ministerstvo vnitra , Nad Štolou 3, Praha 7, 17034, CZ
(210) O-476730	(210) O-476766
(111) 314727	(111) 314735
(220) 17.05.2010	(220) 18.05.2010
(320) 17.05.2010	(320) 18.05.2010
(442) 30.06.2010	(442) 30.06.2010
(151) 06.10.2010	(151) 06.10.2010
(730) Česká republika - Ministerstvo vnitra , Nad Štolou 3, Praha 7, 17034, CZ	(730) Česká republika - Ministerstvo vnitra , Nad Štolou 3, Praha 7, 17034, CZ
(210) O-476731	(210) O-476767
(111) 314728	(111) 314736
(220) 17.05.2010	(220) 18.05.2010
(320) 17.05.2010	(320) 18.05.2010
(442) 30.06.2010	(442) 30.06.2010
(151) 06.10.2010	(151) 06.10.2010
(730) Česká republika - Ministerstvo vnitra , Nad Štolou 3, Praha 7, 17034, CZ	(730) Česká republika - Ministerstvo vnitra , Nad Štolou 3, Praha 7, 17034, CZ
(210) O-476732	(210) O-476768

(111) 314737	(442) 30.06.2010
(220) 19.05.2010	(151) 06.10.2010
(320) 19.05.2010	(730) ČESKÁ CENTRÁLA CESTOVNÍHO RUCHU - CZECHTOURISM , Vinohradská 46 P.O.BOX 32, Praha 2, 12041, CZ
(442) 30.06.2010	(210) O-476906
(151) 06.10.2010	
(730) DITREX s.r.o. , Za Kostelem 448/24, Olomouc, Slavonín, 78301, CZ	
(210) O-476799	
<hr/>	
(111) 314738	(442) 30.06.2010
(220) 19.05.2010	(151) 06.10.2010
(320) 19.05.2010	(730) Soukromá základní škola, spol. s r.o. , Pasteurova 577/7, Ostrava, Vítkovice, 70300, CZ
(442) 30.06.2010	(210) O-476908
(151) 06.10.2010	
(730) AGRO CS a.s. , Říkov 265, Česká Skalice, 55203, CZ	
(210) O-476800	
<hr/>	
(111) 314739	(442) 30.06.2010
(220) 20.05.2010	(151) 06.10.2010
(320) 20.05.2010	(730) NEXUS MULTIMEDIA s.r.o. , V Křovinách 1708/22, Praha 4, 14700, CZ
(442) 30.06.2010	(210) O-476921
(151) 06.10.2010	
(730) Ústav pro hospodářskou úpravu lesů Brandýs nad Labem , Nábřeží 1326, Brandýs nad Labem, 25001, CZ	
(210) O-476813	
<hr/>	
(111) 314740	(442) 30.06.2010
(220) 20.05.2010	(151) 06.10.2010
(320) 20.05.2010	(730) KAM NA PARDUBICKU s.r.o. , V Perníkové chaloupce 38, Ráby u Pardubic, 53352, CZ
(442) 30.06.2010	(210) O-476934
(151) 06.10.2010	
(730) Bc. Jan Herzán , K dolům 32, Praha 4 - Modřany, 14300, CZ	
(210) O-476841	
<hr/>	
(111) 314741	(442) 30.06.2010
(220) 21.05.2010	(151) 06.10.2010
(320) 21.05.2010	(730) ASP CZECH s.r.o. , K Teplínám 679, Slušovice, 76315, CZ
(442) 30.06.2010	(210) O-477035
(151) 06.10.2010	
(730) Kypark s.r.o. , Počernická 272/96, Praha 10, 10800, CZ	
(210) O-476867	
<hr/>	
(111) 314742	(442) 30.06.2010
(220) 21.05.2010	(151) 06.10.2010
(320) 21.05.2010	(730) Zentiva, k.s. , U kabelovny 130, Praha 10 - Dolní Měcholupy, 10237, CZ
(442) 30.06.2010	(210) O-477342
(151) 06.10.2010	
(730) Aubrecht Tomáš Ing. , Hosínská 336, Borek, 37367, CZ Pražák Martin Mgr. , Krajinská 33/5, České Budějovice, 37001, CZ	
(210) O-476876	
<hr/>	
(111) 314743	(442) 30.06.2010
(220) 24.05.2010	(151) 06.10.2010
(320) 24.05.2010	(730) Zentiva, k.s. , U kabelovny 130, Praha 10 - Dolní Měcholupy, 10237, CZ
(442) 30.06.2010	(210) O-477343
(151) 06.10.2010	
(730) doc. MUDr. Roman Šmucler, CSc. , Barrandovská 180/46, Praha 5, 15000, CZ	
(210) O-476879	
<hr/>	
(111) 314744	(442) 30.06.2010
(220) 24.05.2010	(151) 06.10.2010
(320) 24.05.2010	(730) Loskot Jiří Ing. , Tomkova 1240, Tábor, 39001, CZ
(442) 30.06.2010	(210) O-476884
(151) 06.10.2010	
(730) Loskot Jiří Ing. , Tomkova 1240, Tábor, 39001, CZ	
(210) O-476884	
<hr/>	
(111) 314745	
(220) 24.05.2010	
(320) 24.05.2010	

Zápisy licenčních smluv k ochranným známkám

V této kapitole jsou zveřejněny zápisy licenčních smluv podle ustanovení § 18 odst. 1 zákona č. 441/2003 Sb.

Číslo zápisu	Vlastník	Nabyvatel licence	Druh licence	Datum uzavření licenční smlouvy	S účinností od data
199258	MILCOM a.s., Ke Dvoru 12a, Praha 6-Vokovice, 16000, CZ;	Bohušovická mlékárna, a.s., Na Pláni 1997/41, Praha 5 - Smíchov, 15000, CZ;	výlučná	01.04.2010	08.10.2010
214683	SOTEX GINETEX CZ, Václavská 6, Brno, 65841, CZ;	VÍT SPÁČIL - prádelny a čistírny, spol. s r.o., Husovo nám. 2127/10, Prostějov, 79601, CZ;	nevýlučná	29.06.2007	11.10.2010
214683	SOTEX GINETEX CZ, Václavská 6, Brno, 65841, CZ;	Golgot, spol. s r.o., Poděbradská 725, Nymburk, 28802, CZ;	nevýlučná	18.10.2007	11.10.2010
214683	SOTEX GINETEX CZ, Václavská 6, Brno, 65841, CZ;	MÝVAL ZLÍN, spol. s r.o., areál Svit-budova č.275, Rybníky čp. 5261, Zlín, 76202, CZ;	nevýlučná	03.12.2007	11.10.2010
214683	SOTEX GINETEX CZ, Václavská 6, Brno, 65841, CZ;	Prádelny a čistírny Náchod a.s., Jugoslávská 20, Náchod, 54765, CZ;	nevýlučná	14.10.2008	11.10.2010
214683	SOTEX GINETEX CZ, Václavská 6, Brno, 65841, CZ;	Ivan Šeděnka, Trachovec 3052/1, Ostrava - Martinov, 72300, CZ;	nevýlučná	09.10.2007	11.10.2010
214683	SOTEX GINETEX CZ, Václavská 6, Brno, 65841, CZ;	Kateřina Langley, Kamenný Přívoz 75, 25282, CZ;	nevýlučná	01.12.2008	11.10.2010
214683	SOTEX GINETEX CZ, Václavská 6, Brno, 65841, CZ;	Eva Němcová, Žeravice 87, 69647, CZ;	nevýlučná	25.02.2009	11.10.2010
214683	SOTEX GINETEX CZ, Václavská 6, Brno, 65841, CZ;	ARCÁDE COLOR s.r.o., Tovární 135, Luka nad Jihlavou, 58822, CZ;	nevýlučná	12.05.2009	11.10.2010
214683	SOTEX GINETEX CZ, Václavská 6, Brno, 65841, CZ;	Zaffè s.r.o., Vlnitá 351/4, Praha 4 - Braník, 14700, CZ;	nevýlučná	11.09.2009	11.10.2010
214683	SOTEX GINETEX CZ, Václavská 6, Brno, 65841, CZ;	D.Anne s.r.o., Boleslavská 199, Kosmonosy, 29306, CZ;	nevýlučná	11.09.2009	11.10.2010
308770	MILCOM a.s., Ke Dvoru 12a, Praha 6-Vokovice, 16000, CZ;	Bohušovická mlékárna, a.s., Na Pláni 1997/41, Praha 5 - Smíchov, 15000, CZ;	výlučná	01.04.2010	08.10.2010

Ochranné známky zrušené a prohlášené za neplatné

Tato kapitola obsahuje údaje o rozhodnutích o zrušení ochranné známky na základě ustanovení § 31 zákona č. 441/2003 Sb. nebo o prohlášení ochranné známky za neplatnou na základě ustanovení § 32 zákona č. 441/2003 Sb. Existuje-li důvod zrušení/prohlášení ochranné známky za neplatnou pouze ve vztahu k některým z výrobků nebo služeb, Úřad ochrannou známku zruší/prohlásí za neplatnou pouze pro tyto výrobky nebo služby. Údaje o výsledku rozhodnutí (zrušení ochranné známky, částečné zrušení ochranné známky, prohlášení ochranné známky za neplatnou, prohlášení ochranné známky za částečně neplatnou) jsou uvedeny za datem právní moci rozhodnutí pod INID kódem (583) s názvem "Datum právní moci rozhodnutí/výsledek rozhodnutí".

(111) 166311
(540)



(583) 29.09.2010 / zrušení ochranné známky

Přehled obnov zápisu ochranných známek

Kapitola obsahuje údaje o ochranných známkách, u kterých byl na žádost vlastníka obnoven zápis podle ustanovení § 28 odst. 2 zákona č. 441/2003 Sb.

Číselný přehled												
97147	150411	160241	164830	165146	169350	169375	169391	169452	169453	169695	170044	170085
170274	171057	171711	172227	176210	176534	232368	233177	233508	236246	236264	236265	236266
236323	236324	236348	236839	237903	237944	238018	238502	238584	238701	238702	238703	238704
239359	239360	239385	239419	239420	239492	239609	239611	239665	239786	240180	240251	240473
240998	241073	241511	241820	242002	242717	243009	244095	244493	244723	244947	245451	245639
245775	245830	245831	245832	245833	245834	245835	245836	245837	245838	245971	246020	246302
246303	246640	247060	247114	248147	249023	249941	250704	251248	252219	254810		

Obnovy zápisu ochranných známek

(111) **97147**
(220) 24.11.1920
(151) 24.11.1920
(540)



(730) **The Procter & Gamble Company, společnost zřízená podle zákonů státu Ohio**, One Procter & Gamble Plaza, Cincinnati, OH, US
(740) ŠTROS & KUSÁK advokátní a patentová kancelář, JUDr. David Štros, advokát, Národní 32, Praha 1, 11000
(510) (3) mýdlo.
(511) 3
(210) O-23084

(111) **150411**
(220) 06.10.1950
(151) 06.10.1950
(540)



(730) **BUZULUK a.s.**, Buzulucká 108, Komárov, 26762, CZ
(740) Rott, Růžička & Guttmann Patentové, známkové a advokátní kanceláře, JUDr. Vladimír Rott, Vinohradská 37, Praha 2, 12000
(510) Odličky všeho druhu, písní kroužky, válce, filtry, koupací vany, odpařovací nádoby a zařízení, kotle, stroje všeho druhu, zejména slévárenské, stroje na zpracování umělých hmot, stroje a přístroje hnětačí, třecí, čistící, prosivací, třídící a míchací.
(511) 6, 7, 11
(210) O-11787

(111) **160241**
(220) 19.10.1970
(151) 05.04.1971
(540)



OLD SPICE

(730) **The Procter & Gamble Company, společnost zřízená podle zákonů státu Ohio**, One Procter & Gamble Plaza, Cincinnati, OH, US
(740) ŠTROS & KUSÁK advokátní a patentová kancelář, JUDr. David Štros, advokát, Národní 32, Praha 1, 11000
(510) Voňavky, nelékařské toaletní přípravky, kolínská voda, kosmetické výrobky, přípravky pro péči o vlasy, mýdla, zubní pasty, olejové esence a parfumované složeniny, aromatické látky a toaletní potřeby, deodoranty a lékařské přípravky k ošetřování pokožky a kůže na hlavě.
(511) 3, 5
(210) O-44746

(111) **164830**
(220) 16.10.1980
(151) 17.06.1981
(540)

HYDRIL

(730) **HYDRIL COMPANY**, 3300 North Sam Houston Parkway East, Houston, TX, US
(740) Společná advokátní kancelář Všečetka a partneři, JUDr. Zelený Pavel, Hálkova 2, Praha 2, 12000
(510) Roury, trubky a pouzdra, závitové roury, trubky a pouzdra, nikoliv jako součásti strojů, vše vyrobeno z obecného kovu a pro vrtací účely, příslušenství všech těchto výrobků pokud spadá do tř.6, trubkové spoje z obecného kovu, jejich části a příslušenství pokud spadá do tř.6 pro účely vrtací a pro provádění vrtů, služby spojené s vrtáním, prováděním, opravováním a údržbou naftových a plynových vrtů, závitování rour, trubek a pouzder.
(511) 6, 37, 40, 42
(210) O-51936

(111) **165146**
(220) 06.10.1980
(151) 28.07.1982
(540)

KOMPASS



(730) **KOMPASS INTERNATIONAL NEUENSCHWANDER S.A.**, 66, Quai du Maréchal Joffre, Courbevoie, 92400, FR
(740) PATENTSERVIS Praha a.s., Jivenská 1273/1, Praha 4, 14021
(510) Zpracovávání údajů a dodávání adres a ekonomických informací, elektronické zpracovávání údajů (pro zákazníky).
(511) 35, 42
(210) O-51916

(111) **169350**
(220) 21.09.1990
(151) 26.02.1992
(540)

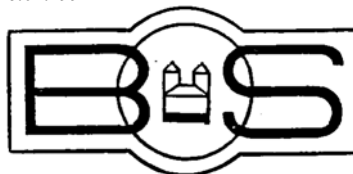

(730) **Karel Švásta**, Smetanova 571, Mladá Boleslav - Mladá Boleslav III., 29301, CZ
(740) BOHEMIA PATENT, Ing. Jana Vandělíková, Spálená 29, Praha 1, 11000
(510) Výroba a opravy atypických svítidel; výroba a opravy stavebního a ostatního kování.
(511) 6, 11, 37
(210) O-58674

(111) **169375**

(220) 17.10.1990
(151) 26.02.1992
(540)

ADIA

(730) **Adecco S.A.**, Château Bonmont, 1275 Chéserey, CH
(740) Čermák Hořejš Matějka a spol., JUDr. Karel Čermák, advokát, Národní 32, Praha 1, 11000
(510) (42) dočasné a trvalé poskytování pracovního personálu.
(511) 42
(210) O-59016

(111) **169391**
(220) 03.10.1990
(151) 10.03.1992
(540)

PACKARD BELL

(730) **Packard Bell B.V.**, Jonkerbosplein 52, 6534 AB Nijmegen, NL
(740) Společná advokátní kancelář Všeetečka a partneři, JUDr. Zelený Pavel, Hálkova 2, Praha 2, 12000
(510) (9) audio a video přístroje, včetně rozhlasových přijímačů, televizorů, stereofonních zařízení, počítače a počítačová periferní zařízení, jako displaye, terminály, modemy a tiskárny.
(511) 9
(210) O-58803

(111) **169452**
(220) 09.07.1990
(151) 10.03.1992
(540)



(730) **LINPAC Group Holdings Limited**, 3180 Park Square, Birmingham Business Park, Birmingham, West Midlands B37 7YN, GB
(740) Společná advokátní kancelář Všeetečka a partneři, JUDr. Švorčík Otakar, Hálkova 2, Praha 2, 12000
(510) Uzávěry /víka/ pro nádoby na potraviny z kovu a slitiny a kovové slitiny, balicí a obalové stroje, kartonovací erektory, jejich součásti a příslušenství, balicí a obalový materiál, papír a výrobky z papíru, lepenka a kartonážní výrobky, vlnitá buničitá lepenka, voskovaná lepenka, krabice a kancelářské potřeby, tiskoviny, izolace a těsnicí materiály, víka z plastických hmot, šperkovnice a krabičky na šperky ze dřeva, voskované dřevo, drobné nářadí a nádoby pro domácnosti a kuchyně z plastických hmot, plastické balicí materiály, nádobí určené pro jedno použití, lahve, mísy, podnosy, nádoby na potraviny, krabičky na vajíčka z plastických hmot, plastické obaly, tašky, váčky, pytle, pouzdra, sáčky, víčka a ubrusy, květináče, obaly na cibule a semena.
(511) 6, 7, 16, 17, 20, 21
(210) O-57945

(111) **169453**
(220) 09.07.1990
(151) 10.03.1992
(540)

LinPac

(730) **LINPAC Group Holdings Limited**, 3180 Park Square, Birmingham Business Park, Birmingham, West Midlands B37 7YN, GB
(740) Společná advokátní kancelář Všeetečka a partneři, JUDr. Švorčík Otakar, Hálkova 2, Praha 2, 12000
(510) Uzávěry /víka/ pro nádoby na potraviny z kovu a slitiny a kovové slitiny, balicí a obalové stroje, kartonovací erektory, jejich součásti a příslušenství, balicí a obalový materiál, papír a výrobky z papíru, lepenka a kartonážní výrobky, vlnitá buničitá lepenka, voskovaná lepenka, krabice a kancelářské potřeby, tiskoviny, izolace a těsnicí materiály, víka z plastických hmot, šperkovnice a krabičky na šperky ze dřeva, voskované dřevo, drobné nářadí a nádoby pro domácnosti a kuchyně z plastických hmot, plastické balicí materiály, nádobí určené

pro jedno použití, lahve, mísy, podnosy, nádoby na potraviny, krabičky na vajíčka z plastických hmot, plastické obaly, tašky, váčky, pytle, pouzdra, sáčky, víčka a ubrusy, květináče, obaly na cibule a semena.

(511) 6, 7, 16, 17, 20, 21
(210) O-57946

(111) **169695**
(220) 01.11.1990
(151) 10.04.1992
(540)

KEDS

(730) **Keds, LLC**, 191 Spring Street, Lexington, MA, US
(740) Čermák Hořejš Matějka a spol., JUDr. Karel Čermák, advokát, Národní 32, Praha 1, 11000
(510) Střevíce, trepky, boty.
(511) 25
(210) O-59212

(111) **170044**
(220) 22.01.1991
(151) 25.05.1992
(540)

GULF

(730) **GULF INTERNATIONAL LUBRICANTS, LTD., Bermudská společnost**, Hamilton 5-24, BM
(740) Čermák Hořejš Matějka a spol., JUDr. Karel Čermák, advokát, Národní 32, Praha 1, 11000
(510) Ropa a ropné výrobky, zejména palivové oleje, benzin, kerosén, nafta, mazací oleje, motorové oleje, technické a průmyslové oleje, ropné vosky a mazací tuky.
(511) 4
(210) O-60136

(111) **170085**
(220) 22.01.1991
(151) 25.05.1992
(540)



(730) **GULF INTERNATIONAL LUBRICANTS, LTD., Bermudská společnost**, Hamilton 5-24, BM
(740) Čermák Hořejš Matějka a spol., JUDr. Karel Čermák, advokát, Národní 32, Praha 1, 11000
(510) Ropa a ropné výrobky, zejména palivové oleje, benzin, kerosén, nafta, mazací oleje, motorové oleje, technické a průmyslové oleje, ropné vosky a mazací tuky.
(511) 4
(210) O-60137

(111) **170274**
(220) 24.01.1991
(151) 30.06.1992
(540)

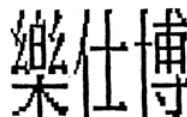

ROXPRO

(730) **SURSON ENTERPRISE CO., LTD.**, 6/F, 342-1, Keelung Rd., Sec. 1, Taipei, TW
(740) Čermák Hořejš Matějka a spol., JUDr. Jan Matějka, advokát, Národní 32, Praha 1, 11000
(510) (28) tenisové rakety, badmintonové rakety, sportovní vybavení.
(511) 28

(210) O-60181

(111) **171057**
(220) 22.02.1991
(151) 30.08.1992
(540)



(730) **Československá obchodní banka, a. s.**, Radlická 333/150, Praha 5, 15057, CZ
(740) Baker & McKenzie v.o.s., advokátní kancelář, JUDr. Jiří Čermák, advokát, Klimentská 46, Praha 1, 11002
(510) (36) provádění bankovních obchodů, peněžních služeb v oblasti bankovníctví, směnárenství a vedení devizových účtů, poštovní platební styk včetně mezinárodního a spořitelnictví, provádění clearingových operací a platebního styku.
(511) 36
(210) O-60579

(111) **171711**
(220) 09.11.1990
(151) 18.12.1992
(540)



(730) **Adecco S.A.**, Château Bonmont, 1275 Chésereux, CH
(740) Čermák Hořejš Matějka a spol., JUDr. Karel Čermák, advokát, Národní 32, Praha 1, 11000
(510) (42) dočasné a trvalé poskytování pracovního personálu.
(511) 42
(210) O-59294

(111) **172227**
(220) 21.06.1991
(151) 07.04.1993
(540)

BIOSTAB

(730) **Ing. Ladislav Bukovský**, Křížovnická 10, Praha 1, 11000, CZ
(740) Advokátní a patentová kancelář VYSKOČIL, KROŠLÁK a spol., Dana Lukajová, Voršilská 10, Praha 1, 11000
(510) Sanační přípravky proti biologickým škůdcům /fungicidy, baktericidy, rodenticidy, algicidy, lichenicidy/. Mycí a čistící přípravky pro stavební objekty a biologickou sanaci zdiva. Chemické přípravky pro úpravu struktury stavebních materiálů.
(511) 1, 3, 5
(210) O-62295

(111) **176210**
(220) 18.12.1990
(151) 11.05.1994
(540)

IKEA

(730) **INTER IKEA SYSTEMS B.V.**, 2 Hullenberg, Amsterdam, NL
(740) Společná advokátní kancelář Všetečka a partneři, JUDr. Všetečka Miloš, Hálkova 2, Praha 2, 12000
(510) Nábytek všeho druhu a bytová zařízení, zejména pohovky, gauče, křesla, podnožky, konferenční stoly, skladové regály,

poličky na knihy, skříně, skřínky, koberečky, koberce, lustry, obrazové rámy, zrcadla, rolety, záclonové tyče, stojánky na kompaktní disky, skřínky na kompaktní disky, stojánky na hifi aparatury, stolky pod televizi, stolky pod video, točny pod televizi, postele, postelové rámy, matrace, příkrývky, polštáře, ložní prádlo, stojany do předsíně, stojany na kabáty, koupelnový nábytek a příslušenství, držadla, rukojeti, kliky, tyče na ručníky, věšáky na ručníky, držáky na toaletní papír, držáky na zubní kartáčky, skleničky na zuby a misky na mýdlo; drobný a zahradní nábytek, bytové textilie, podlahové krytiny, osvětlovací tělesa s příslušenstvím, keramické zboží, umělecké a uměleckořemeslné výrobky; skleněné zboží zejména skleničky na víno, šampaňské, brandy, sherry a na vodu, vázy, mísy, poháry, svícny; kuchyňský nábytek, kuchyňské zařízení a potřeby zejména kuchyňské dřezy, směšovací baterie, kastroly, pánve, hrnce, mísy včetně dřevěných, kotlíky, plechy a nádobí do trouby, prkénka na krájení, mlýnky na pepř a sůl, stojánky na vinné láhve, nádoby na uchování a skladování potravin; hračky; nožičské zboží; franchising v oblasti maloobchodních metod a technik; získávání, spravování, využívání a nakládání právy duševního vlastnictví; vývoj a realizace nových maloobchodních metod a technik.

(511) 6, 8, 11, 16, 20, 21, 24, 27, 28, 35, 42
(210) O-59731

(111) **176534**
(220) 18.12.1990
(151) 19.05.1994
(540)



(730) **INTER IKEA SYSTEMS B.V.**, 2 Hullenberg, Amsterdam, NL
(740) Společná advokátní kancelář Všetečka a partneři, JUDr. Všetečka Miloš, Hálkova 2, Praha 2, 12000
(510) Nábytek všeho druhu a bytové zařízení zejména pohovky, gauče, křesla, podnožky, konferenční stoly, skladové regály, poličky na knihy, skříně, skřínky, koberečky, koberce, lustry, obrazové rámy, zrcadla, rolety, záclonové tyče, stojánky na kompaktní disky, skřínky na kompaktní disky, stojánky na hi-fi aparatury, stolky pod televizi, stolky pod video, točny pod televizi, postele, postelové rámy, matrace, příkrývky, polštáře, ložní prádlo, stojany do předsíně, stojany na kabáty, koupelnový nábytek a příslušenství, držadla, rukojeti, kliky, tyče na ručníky, věšáky na ručníky, držáky na toaletní papír, držáky na zubní kartáčky, skleničky na zuby a misky na mýdlo; drobný a zahradní nábytek, bytové textilie, podlahové krytiny, osvětlovací tělesa s příslušenstvím, keramické zboží, umělecké a uměleckořemeslné výrobky; skleněné zboží zejména skleničky na víno, šampaňské, brandy, sherry a na vodu, vázy, mísy, poháry, svícny; kuchyňský nábytek, kuchyňské zařízení a potřeby zejména kuchyňské dřezy, směšovací baterie, kastroly, pánve, hrnce, mísy včetně dřevěných, kotlíky, plechy a nádobí do trouby, prkénka na krájení, mlýnky na pepř a sůl, stojánky na vinné láhve, nádoby na uchování a skladování potravin; hračky; nožičské zboží.
(511) 6, 8, 11, 16, 20, 21, 24, 27, 28
(210) O-59732

(111) **232368**
(220) 17.05.2000
(151) 28.03.2001

(540)



- (730) **Vlach Petr**, Husovo náměstí 34, Polná, 58813, CZ
(740) Ing. Radmila Baumová, Nádražní 29, Žďár nad Sázavou, 59101
(510) (1) chemické výrobky pro průmysl - silikony, montážní pěny; (2) laky; (6) dveřní, okenní a nábytkové kování, zámky, vruty; (17) tmely, těsnící lišty, narážecí hrany; (19) dřevo polozpracované - trámy, prkna; (20) nábytek dřevěný, dveře, úchytky nábytkové ze dřeva a plastických hmot, profilové lišty dřevěné, pracovní desky, hrany nábytkové; (39) dobírková služba - skladování, balení a distribuce zboží; (40) truhlářská výroba - zpracování dřeva, výroba nábytku.
(511) 1, 2, 6, 17, 19, 20, 39, 40
(210) O-155450

- (111) **233177**
(220) 02.03.2000
(151) 24.04.2001
(540)

PERMATREAT

- (730) **Chemetall Corp.**, 675 Central Avenue, New Providence 07974, NJ, US
(740) Čermák Hořejš Matějka a spol., JUDr. Jan Matějka, advokát, Národní 32, Praha 1, 11000
(510) (1) chemické výrobky určené pro povrchovou úpravu kovů a plastů.
(511) 1
(210) O-152709

- (111) **233508**
(220) 11.02.1991
(151) 23.05.2001
(540)

EXPRESS

- (730) **Express, LLC**, 1 Express Drive, 43230 Columbus, OH, US
(740) ČERVENKA, KLEINTOVÁ, TURKOVÁ Patentová, známková a advokátní kancelář, Mgr. Jana Turková, Budečská 6/974, Praha 2, 12000
(510) (25) oděvy, prádlo, boty, střevice, trepky.
(511) 25
(210) O-60396

- (111) **236246**
(220) 30.08.2000
(151) 27.08.2001
(540)

UNISERVIS

- (730) **Krofta Petr**, Lipenská 645, Praha 4, 14900, CZ
(740) Patentová, známková, grafická kancelář, Ing. Vlasta Sedláčková, Ke Kateřinkám 1393, Praha 4, 14900
(510) (9) veškerá elektronika, počítačící stroje, kopírovací stroje, kamery, videa, audio; (16) kancelářské potřeby, výrobky z papíru, tiskoviny, fotokopie, fotografie, karty; (37) servis elektroniky, instalace a opravy elektronického zařízení.
(511) 9, 16, 37
(210) O-158617

- (111) **236264**
(220) 08.09.2000
(151) 27.08.2001

(540)



- (730) **ESET - HELP, občanské sdružení**, Vejvanovského 1610, Praha 4, 14000, CZ
(740) JUDr. Kratochvíl Jiří, Křemencova 18, Praha 1, 11000
(510) (41) organizování a vedení odborných seminářů a vzdělávacích programů souvisejících s poskytováním a vytvářením podmínek pro adaptaci, rehabilitaci a resocializaci osob těžce nemocných nebo alkoholově či drogově závislých; (42) rehabilitace a resocializace osob těžce nemocných, zejména osob s duševním onemocněním, onkologických pacientů a osob trpících závislostmi různých druhů, preventivní činnost zaměřená na předcházení drogové a alkoholové závislosti.
(511) 41, 42
(210) O-158924

- (111) **236265**
(220) 08.09.2000
(151) 27.08.2001
(540)

ESET - HELP

- (730) **ESET - HELP, občanské sdružení**, Vejvanovského 1610, Praha 4, 14000, CZ
(740) JUDr. Kratochvíl Jiří, Křemencova 18, Praha 1, 11000
(510) (41) organizování a vedení odborných seminářů a vzdělávacích programů souvisejících s poskytováním a vytvářením podmínek pro adaptaci, rehabilitaci a resocializaci osob těžce nemocných nebo alkoholově či drogově závislých; (42) rehabilitace a resocializace osob těžce nemocných, zejména osob s duševním onemocněním, onkologických pacientů a osob trpících závislostmi různých druhů, preventivní činnost zaměřená na předcházení drogové a alkoholové závislosti.
(511) 41, 42
(210) O-158926

- (111) **236266**
(220) 08.09.2000
(151) 27.08.2001
(540)



ESET - HELP

- (730) **ESET - HELP, občanské sdružení**, Vejvanovského 1610, Praha 4, 14000, CZ
(740) JUDr. Kratochvíl Jiří, Křemencova 18, Praha 1, 11000
(510) (41) organizování a vedení odborných seminářů a vzdělávacích programů souvisejících s poskytováním a vytvářením podmínek pro adaptaci, rehabilitaci a resocializaci osob těžce nemocných nebo alkoholově či drogově závislých; (42) rehabilitace a resocializace osob těžce nemocných, zejména osob s duševním onemocněním, onkologických pacientů a osob trpících závislostmi různých druhů, preventivní činnost zaměřená na předcházení drogové a alkoholové závislosti.
(511) 41, 42
(210) O-158927

- (111) **236323**
(220) 09.10.2000
(151) 27.08.2001

(540)



- (730) **DOBERSKO a.s.**, Dobré 80, Dobré, 51793, CZ
(510) (6) obecné kovy a jejich slitiny, kovové stavební materiály, kovové stavební materiály přenosné, kovové materiály pro železnice, kovové kabely a dráty neelektrické, kovové potřeby zámečnické a klempířské, kovové trubky, kovové výrobky, které nejsou uvedeny v jiných třídách; (19) stavební materiály nekovové, neohebné trubky nekovové pro stavebnictví, přenosné konstrukce nekovové; (37) stavebnictví, opravy, instalační služby.
(511) 6, 19, 37
(210) O-159811

- (111) **236324**
(220) 09.10.2000
(151) 27.08.2001
(540)

KERSON

- (730) **DOBERSKO a.s.**, Dobré 80, Dobré, 51793, CZ
(510) (6) obecné kovy a jejich slitiny, kovové stavební materiály, kovové stavební materiály přenosné, kovové materiály pro železnice, kovové kabely a dráty neelektrické, kovové potřeby zámečnické a klempířské, kovové trubky, kovové výrobky, které nejsou uvedeny v jiných třídách; (19) stavební materiály nekovové, neohebné trubky nekovové pro stavebnictví, přenosné konstrukce nekovové; (37) stavebnictví, opravy, instalační služby.
(511) 6, 19, 37
(210) O-159812

- (111) **236348**
(220) 25.10.2000
(151) 27.08.2001
(540)

OLMA STRACCIATELLA

- (730) **OLMA, a.s.**, Pavelkova 18, Olomouc, 77211, CZ
(740) Advokátní kancelář Novák, Hlína, Schenk, Příkazská a partneři, JUDr. Lenka Příkazská, advokátka, Čechova 2, Přerov, 75002
(510) (29) mléko a jiné mlékárenské výrobky, zejména všechny druhy másla a kombinovaných tuků, všechny druhy mléka, všechny druhy sýrů, všechny druhy mléčných kysaných výrobků včetně jogurtů, všechny druhy smetan, všechny druhy tvarohů.
(511) 29
(210) O-160414

- (111) **236839**
(220) 21.07.2000
(151) 19.09.2001

(540)

EXFO

- (730) **EXFO INGENIERIE ELECTRO- OPTIQUE INC.**, 400 Godin Avenue, Vanier, Quebec, G1M 2K2, CA
(740) **ANDREAS NEOCLEOUS & CO, s.r.o.**, JUDr. Olga Šlehoferová, Betlémská 331/1, Praha 1, 11000
(510) (9) testovací zařízení z optických vláken, a to měřiče příkonu, stolní nemodulární měřiče příkonu, stolní modulární měřiče příkonu, zdroje přenosných svítivých diod (LED), laserové zdroje, ruční mnohavidové LBD zdroje, ruční jednovidové laserové zdroje, ruční jednovidové copánkové LED zdroje, ruční mnohavidové přepínačem volitelné LED zdroje, ruční jednovidové přepínačem volitelné LED zdroje, ruční jednovidové přepínačem volitelné laserové zdroje, vláknové světelné zdroje, testovací souprava optické ztráty, automatická dvousměrná testovací souprava optické ztráty, stolní nemodulární vysoce výkonný zdroj světla optických vláken, zabudovaný stabilizovaný LED světelný zdroj, zabudovaný stabilizovaný mnohavidový copánkový laserový zdroj, zabudovaný stabilizovaný mnohavidový copánkový LED zdroj, zabudovaný stabilizovaný jednovidový copánkový laserový zdroj, zabudovaný stabilizovaný jednovidový copánkový laserový zdroj, zabudovaný stabilizovaný jednovidový přepínačem volitelný LED zdroj duální vlnové délky, zabudovaný stabilizovaný mnohavidový přepínačem volitelný laserový zdroj duální vlnové délky, zabudovaný stabilizovaný jednovidový přepínačem volitelný LED zdroj duální vlnové délky, zabudovaný stabilizovaný mnohavidový přepínačem volitelný laserový zdroj duální vlnové délky, stolní modulární světelný zdroj optických vláken, vizuální lokátor chyby pro jednovidová a mnohavidová vlákna, detektor živých vláken, ruční dělič napětí zvyšující hodnotu sítě pro tvorbu kalibrované úrovně optického útlumu, vysoce rozlišovací dělič napětí pro tvorbu vysoce přesné kalibrované úrovně optického útlumu, testovací souprava zpětné reflexe obsahující všechny potřebný počítačový hardware a software k provedení měření optických zpětných ztrát, polní přenosná testovací souprava zpětné reflexe obsahující všechny potřebný počítačový hardware a software k provedení měření optických zpětných ztrát, a hlasová komunikační souprava sestávající z z vysílačů a přijímačů poskytující prostředky k provedení komunikace přes vlákna pro pracovníky instalací, optický časový doménový reflektometr (OTDR modul) pro mnohavidové vlákno, OTDR modul pro jednovidové vlákno, OTDR modul s vysoce dynamickým rozsahem pro jednovidové vlákno, modulární univerzální testovací platforma na základě PC umožňující tři testovací moduly, 1x12 optický přepínací modul, mini-OTDR pro mnohavidové vlákno, mini-OTDR pro jednovidové vlákno, mini-OTDR s vysoce dynamickým rozsahem, PMD analyzátorový modul, modul mnohočetných vlnových délek, analyzátorový modul optického spektra, testovací soupravy stužkových vláken včetně OTDR modulu, optický přepínací modul, synchronizační systém a univerzální testovací platforma, systémy dálkového testování vláken, modulární optické testovací systémy pro průmyslové a laboratorní využití, moduly laserového zdroje, moduly LED zdroje, moduly ASE zdroje, laditelné moduly laserového zdroje, jedno nebo vícekanalové moduly měřící příkon, moduly děličů napětí, moduly optických zpětných ztrát, moduly měřičů jedné nebo více vlnových délek, analyzátorový modul optického spektra, analyzátorový modul způsobu disperze polarizace, modul regulátoru polarizace, modul zesilovače erbium-legovaného vlákna, modul reflektometru optické časové domény, modul multikanalového optického přepínače, stolní laserový zdroj, stolní LED zdroj, stolní laditelný laserový zdroj, stolní dělič, stolní měřič příkonu, integrované systémy optických testů zahrnující výše uvedené přístroje, analyzátor způsobu polarizační disperze, profilovací program indexu lomu pro vlákna nebo komponenty.
(511) 9
(210) O-157641

(111) **237903**
(220) 26.10.2000
(151) 22.10.2001
(540)



(730) **UTi (CZ) s.r.o.**, Na Radosti 399, Praha 5 - Zličín, 15521, CZ
(740) KOREJZOVÁ & SPOL, v. o. s., JUDr. Petra Korejzová, Korunní 810/104 E, Praha 10, 10100
(510) (39) přepravní služby nákladní, zasilatelské služby, letecká, námořní nebo pozemní nákladní přeprava, lodní nákladní přeprava, skladování nákladů, balení nákladů.
(511) 39
(210) O-160462

(111) **237944**
(220) 14.11.2000
(151) 22.10.2001
(540)

Venus

(730) **THE GILLETTE COMPANY**, Prudential Tower Building, Boston, MA, US
(740) ŠTROS & KUSÁK advokátní a patentová kancelář, JUDr. David Štros, advokát, Národní 32, Praha 1, 11000
(510) (8) britvy a holicí čepelky, strojky na holení, dávkovače, zásobníky a kazety obsahující žiletky, součásti a příslušenství k uvedenému zboží, nářadí a nástroje na ruční pohon, nožičské výrobky, jídelní přístroje.
(511) 8
(210) O-160989

(111) **238018**
(220) 18.12.2000
(151) 22.10.2001
(540)

VISA

(730) **Visa International Service Association**, 900 Metro Center Boulevard, Foster City, CA, US
(740) KOREJZOVÁ & SPOL, v. o. s., JUDr. Zdeňka Korejzová, Korunní 810/104 E, Praha 10, 10100
(510) (25) oděvy, obuv, kloboučnické zboží; (39) doprava, balení a skladování zboží, organizování cest.
(511) 25, 39
(210) O-162478

(111) **238502**
(220) 03.10.2000
(151) 23.11.2001
(540)



(730) **Svaz obchodu a cestovního ruchu České republiky**, Těšnov 1163/5, Praha 1, 11000, CZ

(740) Ing. Marie Smrčková, patentový zástupce, Velflíkova 10, Praha 6, 16000
(510) (9) informační databáze, zejména učebnice a odborné příručky nahrané na nosičích dat; (16) učebnice a odborné příručky jako tiskoviny; (35) zpracování, doplňování a vedení svazové informační databáze s využitím software, poradenská a konzultační činnost při řízení obchodních podniků, zabezpečování poskytování ekonomických a odborných služeb, informace a analýzy z ekonomické a obchodní oblasti, marketing a průzkum trhu s využitím Internetu; (42) obhajoba společných zájmů členů Svazu a jejich prosazování v praktické činnosti včetně legislativy, právního poradenství, tvorba software.
(511) 9, 16, 35, 42
(210) O-159560

(111) **238584**
(220) 24.10.2000
(151) 23.11.2001
(540)



(730) **SILOP a.s.**, Sadová 189/44, Opava - Předměstí, 74601, CZ
(740) Jiří Effmert, patentový zástupce, Družstevní 1424/12, Říčany, 25101
(510) (29) maso, uzeniny, výrobky z masa a uzenin, upravovaná zelenina, lečo, i jako polotovar, mražené, konzervované, sterilované.
(511) 29
(210) O-160354

(111) **238701**
(220) 16.11.2000
(151) 23.11.2001
(540)

SQUIRE SANDERS

(730) **Squire, Sanders & Dempsey L.L.P.**, 4900 Key Tower, 127 Public Square, Cleveland, OH, US
(740) Mgr. Lukešová Markéta, advokátka, Václavské nám. 57, Praha 1, 11000
(510) (42) poskytování právních služeb.
(511) 42
(210) O-161134

(111) **238702**
(220) 16.11.2000
(151) 23.11.2001
(540)

SQUIRE, SANDERS & DEMPSEY

(730) **Squire, Sanders & Dempsey L.L.P.**, 4900 Key Tower, 127 Public Square, Cleveland, OH, US
(740) Mgr. Lukešová Markéta, advokátka, Václavské nám. 57, Praha 1, 11000
(510) (42) poskytování právních služeb.
(511) 42
(210) O-161135

(111) **238703**
(220) 16.11.2000
(151) 23.11.2001
(540)

**SQUIRE SANDERS LEGAL
COUNSEL WORLDWIDE**

(730) **Squire, Sanders & Dempsey L.L.P.**, 4900 Key Tower, 127 Public Square, Cleveland, OH, US
(740) Mgr. Lukešová Markéta, advokátka, Václavské nám. 57, Praha 1, 11000
(510) (42) poskytování právních služeb.
(511) 42

(210) O-161136

(111) **238704**
(220) 16.11.2000
(151) 23.11.2001
(540)

SQUIRE SANDERS | LEGAL COUNSEL WORLDWIDE

(730) **Squire, Sanders & Dempsey L.L.P.**, 4900 Key Tower, 127 Public Square, Cleveland, OH, US
(740) Mgr. Lukešová Markéta, advokátka, Václavské nám. 57, Praha 1, 11000
(510) (42) poskytování právních služeb.
(511) 42
(210) O-161137

(111) **239359**
(220) 13.10.2000
(151) 19.12.2001
(540)

(730) **RAVANNI, s.r.o.**, Kulkova 4001/4, Brno, 61500, CZ
(740) Hájková Ludmila, Olbrachtovo nám. 5, Brno-Komín, 62400
(510) (22) provazy, lana, šňůry, provázky, sítě, stany, plachty, pytle, vycpávkový materiál obsažený ve třídě 22, textilní materiály ze surových vláken; (23) vlákna k textilním účelům, zejména nitě a příze; (24) tkaniny, pokrývky ložní a stolní, textilní výrobky obsažené ve třídě 24; (25) oděvy dámské, pánské a dětské, konfekční i nekonfekční, například dámské šaty, blůzy, sukně a sukňové pásy, pánské obleky, kalhoty, saka, bundy, kabáty, košile, bundokošile, vesty, svetry, krátké kalhoty, šortky, bermudy, mikiny, trička, spodní prádlo, punčochové zboží, jako ponožky, punčochy, punčochové kalhoty, podkolenky, kravaty, šátky, šály a rukavice, oděvní zboží pro rekreaci, turistiku a sporty všeho druhu - vrchní i spodní, jako sportovní soupravy, tepláky, oděvy koupací, plavky, kombinézy k vodním lyžím, lyžařské kombinézy; pokrývky hlavy, zejména klobouky a čepice; (26) krajky a výšivky, stuhy a šněrovadla, knoflíky, stiskací knoflíky, háčky a očka, špendlíky a jehly, zipy, galanterie, umělé květiny.
(511) 22, 23, 24, 25, 26
(210) O-159990

(111) **239360**
(220) 13.10.2000
(151) 19.12.2001
(540)

HAILLO

(730) **RAVANNI, s.r.o.**, Kulkova 4001/4, Brno, 61500, CZ
(740) Hájková Ludmila, Olbrachtovo nám. 5, Brno-Komín, 62400
(510) (22) provazy, lana, šňůry, provázky, sítě, stany, plachty, pytle, vycpávkový materiál obsažený ve třídě 22, textilní materiály ze surových vláken; (23) vlákna k textilním účelům, zejména nitě a příze; (24) tkaniny, pokrývky ložní a stolní, textilní výrobky obsažené ve třídě 24; (25) oděvy dámské, pánské a dětské, konfekční i nekonfekční, například dámské šaty, blůzy, sukně a sukňové pásy, pánské obleky, kalhoty, saka, bundy, kabáty, košile, bundokošile, vesty, svetry, krátké kalhoty, šortky, bermudy, mikiny, trička, spodní prádlo, punčochové zboží, jako ponožky, punčochy, punčochové kalhoty, podkolenky, kravaty, šátky, šály a rukavice, oděvní zboží pro rekreaci, turistiku a

sporty všeho druhu - vrchní i spodní, jako sportovní soupravy, tepláky, oděvy koupací, plavky, kombinézy k vodním lyžím, lyžařské kombinézy; pokrývky hlavy, zejména klobouky a čepice; (26) krajky a výšivky, stuhy a šněrovadla, knoflíky, stiskací knoflíky, háčky a očka, špendlíky a jehly, zipy, galanterie, umělé květiny.

(511) 22, 23, 24, 25, 26
(210) O-159991

(111) **239385**
(220) 23.10.2000
(151) 19.12.2001
(540)



(730) **NEWTON Holding, a. s.**, Politických vězňů 912/10, Praha 1, 11000, CZ
(740) PATENT K, Ing. Václav Kratochvíl, patentový zástupce, Radlická 28/663, Praha 5, 15000
(510) (16) atlasy, brožury, časopisy, fotografie, hrací karty, kalendáře, katalogy, knihy, manuály, mapy, noviny, obálky, obrazy, obtisky, papírenské výrobky, pera, plakáty, příručky, psací podložky, potřeby na psaní, pouzdra na doklady, prospekty, publikace, ročenky, samolepky, tiskoviny, alba, blahopřání, bloky (jako papírenské výrobky), desky (jako papírenské výrobky), dopisní papír, držáky na psací potřeby, etikety (kromě textilních), stojany na fotografie, grafické reprodukce, kancelářské potřeby (kromě nábytku), těžítka, papírové vložky, záložky do knih; (18) aktovky, deštníky, hole, klíčenky, kufrы, batohy, kufříky na doklady a toaletní potřeby, náprsní tašky, pouzdra na navštívenky, cestovní obaly na oděvy, slunečníky, kožené pásky, ruksaky, peněženky - vše v rámci této třídy; (21) ozdobné krabice na cukroví, busty a figurky z porcelánu nebo skla, čajové soupravy, džbánky, flakóny, amfory, hrnčičské zboží, kamenina, karafy, výrobky z křišťálového skla, lahve, neceséry, otvíráky na lahve, porcelán, toaletní potřeby, sklenice, náčiní a nádoby pro domácnost nebo kuchyň; (35) analýzy nákladů, příprava a vyhotovení daňových příznání, audit, účetnictví, ekonomické prognózy, obchodní nebo podnikatelské poradenství a informace, dovozní a vývozní kancelář, marketingové studie, průzkum trhu, pomoc při řízení obchodních a průmyslových podniků, služby a poradenství v obchodní činnosti, poradenství a obchodní management, reklama, organizování komerčních nebo obchodních výstav, dražby, personální poradenství, systematizace informací do počítačových databází, vedení kartoték v počítači, sekretářské služby; (36) finanční analýzy, burzovní makléřství, vydávání cenin, clearing, finanční a daňové odhady, fondy, elektronický převod kapitálu, finanční poradenství, informace a služby, garance, záruky, kauce, půjčky, hypotéky, kapitálové investice, leasing, pronájem, správa a zprostředkování nemovitostí, zprostředkování pojištění, poradenství v oblasti pojištění, směnářské služby, správa majetku, faktoring, zprostředkování finančních operací, kalkulace s cennými papíry, obstarávání pro eminenta vydávání cenných papírů a poskytování s tím souvisejících služeb, obstarávání pro eminenta splacení cenných papírů a vyplacení výnosů z nich - vše v rámci této třídy; (38) elektronická pošta, počítačová komunikace, přenos zpráv a obrazových informací pomocí počítače; (41) nakladatelská a vydavatelská činnost, výroba zvukových a zvukově obrazových záznamů, výroba rozhlasových a televizních programů, zábava, pořádání vzdělávacích kurzů, publikace internetových stránek, informace o možnostech rozptýlení, rekreace a zábavy, organizování soutěží, pobavení; (42) tvorba internetových stránek, aktualizace počítačových programů, konzultační služby v oblasti duševního vlastnictví, expertízy, chemické analýzy, kontrola kvality, udělování licencí v oblasti duševního vlastnictví, pronájem přístupového času k počítačovým databázím, počítačové systémové analýzy, odborné poradenství

s výjimkou obchodního, projektová činnost, technický průzkum, tvorba software, vývoj a výzkum nových výrobků, ubytovací služby.
(511) 16, 18, 21, 35, 36, 38, 41, 42
(210) O-160333

(111) **239419**
(220) 06.11.2000
(151) 19.12.2001
(540)

SVAZ LYŽAŘŮ ČESKÉ REPUBLIKY

(730) **Svaz lyžařů České republiky o.s.**, Zátokova 100/2, Praha 6, 16900, CZ
(740) Schulmann František, Revoluční 13, Praha 1, 11000
(510) (16) tiskoviny, zejména propagační a reklamní materiály, plakáty; (35) reklamní a propagační činnost; (36) služby nemovitostní; (39) organizování cest; (41) výchova, zábava, sportovní a kulturní aktivity, vzdělávání.
(511) 16, 35, 36, 39, 41
(210) O-160741

(111) **239420**
(220) 06.11.2000
(151) 19.12.2001
(540)

SVAZ LYŽAŘŮ ALPSKÝCH DISCIPLÍN ČESKÉ REPUBLIKY

(730) **Svaz lyžařů České republiky o.s.**, Zátokova 100/2, Praha 6, 16900, CZ
(740) Schulmann František, Revoluční 13, Praha 1, 11000
(510) (16) tiskoviny, zejména propagační a reklamní materiály, plakáty; (35) reklamní a propagační činnost; (36) služby nemovitostní; (39) organizování cest; (41) výchova, zábava, sportovní a kulturní aktivity, vzdělávání.
(511) 16, 35, 36, 39, 41
(210) O-160743

(111) **239492**
(220) 20.11.2000
(151) 19.12.2001
(540)

ACTIVE ZONE

(730) **The Procter&Gamble Company**, One Procter&Gamble Plaza, Cincinnati, OH, US
(740) ŠTROS & KUSÁK advokátní a patentová kancelář, JUDr. David Štros, advokát, Národní 32, Praha 1, 11000
(510) (3) mýdla, parfumerie, vonné oleje, kosmetika, vlasové vody (lotions), zubní pasty, přípravky pro čištění, péči a zkrášlování pleti, pokožky hlavy a vlasů, antiperspiranty a deodoranty pro osobní použití.
(511) 3
(210) O-161211

(111) **239609**
(220) 11.12.2000
(151) 19.12.2001
(540)

AROPEA

s.r.o.

(730) **AROPEA, s.r.o.**, Šlikova 1099/11, Praha 6, 16900, CZ

(510) (11) přístroje pro osvětlení, topení, rozvod vody a sanitární zařízení; (37) stavebnictví, opravy, instalační služby.
(511) 11, 37
(210) O-162227

(111) **239611**
(220) 11.12.2000
(151) 19.12.2001
(540)

GLAMOUROUS

(730) **The Polo/Lauren Company, L.P.**, 650 Madison Avenue, New York, NY, US
(740) ŠTROS & KUSÁK advokátní a patentová kancelář, JUDr. David Štros, advokát, Národní 32, Praha 1, 11000
(510) (3) parfémy, toaletní vody, koupelové a sprchové gely a soli nikoliv k lékařským účelům, toaletní mýdla, tělové deodoranty, kosmetické přípravky, zejména krémy, mléka, pleťové vody, gely a pudry na obličej, tělo a ruce, mléka, gely a oleje na opalování a po slunění jako kosmetické přípravky, přípravky pro líčení, šampony, gely, pěny, balzámy a aerosolové přípravky pro péči o vlasy a vytváření účesů, laky na vlasy, přípravky pro barvení a odbarvování vlasů, přípravky pro trvalou a vodovou ondulaci vlasů, esenciální oleje.
(511) 3
(210) O-162231

(111) **239665**
(220) 27.12.2000
(151) 19.12.2001
(540)

RENOVAK

(730) **Václav Krejsa**, Komenského 1412, Kostelec nad Orlicí, 51741, CZ
(740) Patentová a známková kancelář, Ing. Jaromír Příkryl, Včelín 1161, Hulín, 76824
(510) (4) průmyslové oleje a tuky, prostředky na vázání prachu, paliva, černé a hnědé uhlí, palivové dřevo, motorové oleje, převodové oleje, automobilové oleje pro pohon náprav, pohonné látky, nechemické přísady pro oleje a paliva, maziva a mazací tuky, výrobky s vlastnostmi maziv používané při zpracování kovů, vosky, vazelína pro průmyslové účely; (12) pozemní vozidla všeho druhu, zejména automobily, motocykly, traktory, trajlery, trajlery a jejich součásti a příslušenství zařazené do třídy 12; (35) zprostředkovatelské služby v oblasti obchodu; (37) renovace a opravy pozemních vozidel, motocyklů, traktorů, trajlerů a jejich součástí.
(511) 4, 12, 35, 37
(210) O-162714

(111) **239786**
(220) 24.01.2001
(151) 19.12.2001
(540)

COMBIDOT

(730) **NOVEN PHARMACEUTICALS, INC.**, 11960 S.W. 144th Street, Miami, FL, US
(740) Rott, Růžička & Guttman Patentové, známkové a advokátní kanceláře, JUDr. Vladimír Rott, Vinohradská 37, Praha 2, 12000
(510) (5) farmaceutické přípravky, zejména léčebné prostředky v podobě obvazů nebo náplastí pro transdermální nebo transmukosální podávání hormonálních nebo steroidních účinných látek.
(511) 5
(210) O-163495

(111) **240180**
(220) 31.10.2000
(151) 25.01.2002

(540)

MONROE REFLEX

- (730) **Tenneco Automotive Operating Company Inc.**, 500 North Field Drive, Lake Forest, IL, US
(740) JUDr. Karel Čermák, advokát, Národní třída 32, Praha 1, 11000
(510) (12) části vozů, zejména tlumiče nárazů a opěrky.
(511) 12
(210) O-160560

- (111) **240251**
(220) 27.11.2000
(151) 25.01.2002
(540)



- (730) **Maškovo pekařství s.r.o.**, Hlavní 696, Smržovka, 46851, CZ
(740) Bc. Kamil Kolátor, 28. října 2015/23, Jablonec nad Nisou, 44601
(510) (30) pečivářské výrobky, pečivo jemné, pečivo máslové, pečivo sladové, pečivové hmoty, pečivové pasty nebo prášky; (42) restaurace (strava).
(511) 30, 42
(210) O-161504

- (111) **240473**
(220) 30.01.2001
(151) 25.01.2002
(540)



- (730) **Megafyt- R spol.s r.o.**, U elektrárny 516, Vrané nad Vltavou, 25246, CZ
(740) Baker & McKenzie v.o.s., advokátní kancelář, JUDr. Jiří Čermák, advokát, Klimentská 46, Praha 1, 11002
(510) (3) rostlinná kosmetika na bázi sušených bylin, rostlinné koupelové směsi na bázi sušených bylin; (5) balené léčivé rostliny, bylinné čaje v nálevových sáčcích s léčebným účinkem, rostlinné extrakty a tinktury s léčebným účinkem; (30) bylinné, ovocné a černé čaje v nálevových sáčcích.
(511) 3, 5, 30
(210) O-163713

- (111) **240998**
(220) 08.11.2000
(151) 21.02.2002
(540)

DURASHIFT

- (730) **Ford Motor Company**, The American Road, Dearborn, MI, US
(740) Čermák Hořejš Matějka a spol., JUDr. Jan Matějka, advokát, Národní 32, Praha 1, 11000
(510) (7) převodovky a díly a příslušenství pro motorová vozidla náležející do této třídy; (9) díly příslušenství pro motorová

vozidla náležející do této třídy, elektrické akumulátory, antény, alarmy, elektrické baterie a montážní prvky, elektrické ventilátory, elektrické zapalovače do automobilů, elektrické vypínače, komutátory, elektrické kondenzátory, elektrické spoje, elektrické kabely, elektrické pojistky, elektrické pojistkové skříně, elektrické řídicí jednotky a přístroje pro motorová vozidla a stroje, elektrická čidla, hasící přístroje, měřidla, přístrojové desky a sdružené přístroje, čočky do světel, reproduktory, hodoměry (přístroje na měření vzdálenosti, počítače kilometrů), elektrické tištěné spoje, elektrická relé, elektrické spínače, otáčkoměry, tachometry, teplotní čidla, regulátory napětí, voltmetry, svazky spojovacích vodičů, ampérmetry, autorádia, zařízení pro reprodukci zvuku, telekomunikační zařízení, magnetofonové přehrávače, CD přehrávače, zkušební přístroje, počítačový software, kalkulačky, audiokazety, nahrávací média, boxy pro uložení nahrávacích médií, instalační sady pro mobilní telefony, zařízení pro nouzové volání z dálnice, pásková měřidla, teploměry, kompas; (12) terénní vozy, převodové systémy pro vozidla a části a příslušenství k uvedenému zboží náležející do této třídy.

- (511) 7, 9, 12
(210) O-160802

- (111) **241073**
(220) 06.12.2000
(151) 21.02.2002
(540)



- (730) **SAS Institute Inc.**, SAS Campus Drive, Cary, NC, US
(740) KANIA, SEDLÁK, SMOLA Patentová a známková kancelář, Ing. Lucie Lunzarová, Mendlovo nám. 1a, Brno, 60300
(510) (9) počítačové programy a počítačový software pro použití v oblasti sběru dat, správy, analýz, ukládání do paměti a prezentace, zpracovávání informací, vzdělávacích programů, aplikačních programů, počítačových her, multimediální a elektronické publikace, strojně čitelné nosiče informací, data nebo programy týkající se všech uvedených výrobků; (16) tiskoviny, zejména knihy, časopisy, bulletiny, letáky, noviny, periodické publikace, odborné časopisy, katalogy, příručky a manuály, brožury, postery, nálepky, instrukční a výukový materiál, vše ve vztahu k počítačovým a informačním službám a příslušné obchodní metodologii; (35) pomoc při řízení obchodů s počítačovými programy a software, pomoc při obchodu s licencemi na počítačové programy a software; (36) konzultační a analytické služby v oblasti financí a analýzy rizik; (38) komunikace a vysílací služby, zejména poskytování a zřizování počítačové sítě pro přenos, příjem a výměnu počítačových programů, textových, zvukových, obrazových a jiných dat a informací, přístup k počítačovým programům, textovým, zvukovým, obrazovým a jiným datům a informacím a jejich elektronické zobrazení; (41) vzdělávací a výchovné služby v oblasti zábavy a publikování, zvláště elektronického, organizace konferencí, seminářů, debat, projevů a přednášek, plánování studia, rozvrhu hodin, výukových osnov, výroba televizních programů, videofilmů a filmů; (42) konzultační a poradenské služby v oblasti počítačových programů a software, informačních technologií a správy dat, analýzy počítačových sítí, sběr, analýza, ukládání zpráv a prezentace dat a informací, poskytování přístupu k počítačovým programům a software a jejich údržba, počítačové grafické zobrazování a konstruování, tvorba internetových stránek a hostitelské služby, tvorba a vydávání počítačových programů, software a počítačových her.
(511) 9, 16, 35, 36, 38, 41, 42
(210) O-162037

- (111) **241511**
(220) 16.03.2001

(151) 21.02.2002
(540)

VANTOCIL

(730) Arch UK Biocides Limited, Wheldon Road, Castleford, West Yorkshire, GB
(740) TRAPLOVÁ-HAKR-KUBÁT Advokátní a patentová kancelář, JUDr. Jarmila Traplová, Přístavní 24, Praha 7, 17000
(510) (5) desinfekční prostředky, biocidy a baktericidní přípravky.
(511) 5
(210) O-165423

(111) 241820
(220) 31.08.2001
(151) 21.02.2002
(540)

POLYS SUNFIX

(730) LANEX a.s., Hlučínská 1/96, Bolatice, 74723, CZ
(740) Ing. Pavel Nádvořník, Sokola Tůmy 1, Ostrava - Hulváky, 70900
(510) (22) lana ze syntetických materiálů, lana z polypropylenových vláken.
(511) 22
(210) O-170998

(111) 242002
(220) 29.11.2000
(151) 22.03.2002
(540)

incheba praha

(730) INCHEBA PRAHA spol. s r.o., Areál Výstaviště čp. 67, Praha 7, 17090, CZ
(740) Ing. Pavel Reichel, Lopatecká 14, Praha 4, 14700
(510) (35) propagační, inzertní a reklamní činnost, pořádání výstav a veletrhů ke komerčním účelům, organizační a realizační činnost v oblasti výstavnictví pro komerční účely, zprostředkování a pomoc v oblasti obchodu; (41) pořádání kongresů, přednášek a vzdělávacích programů v oblasti výstavnictví, pořádání doprovodných zábavních a kulturních akcí k výstavám a veletrhům.
(511) 35, 41
(210) O-161651

(111) 242717
(220) 22.06.2001
(151) 22.03.2002
(540)

HERBAFARM

(730) Megafyt- R spol. s r.o., U elektrárny 516, Vrané nad Vltavou, 25246, CZ
(740) Baker & McKenzie v.o.s., advokátní kancelář, JUDr. Jiří Čermák, advokát, Klimentská 46, Praha 1, 11002
(510) (3) rostlinná kosmetika na bázi sušených bylin, rostlinné koupelové směsi na bázi sušených bylin; (5) balené léčivé rostliny, bylinné čaje v nálevkových sáčcích s léčebným účinkem, rostlinné extrakty a tinktury s léčebným účinkem; (30) bylinné, ovocné a černé čaje v nálevkových sáčcích.
(511) 3, 5, 30
(210) O-169097

(111) 243009
(220) 28.12.2000
(151) 23.04.2002
(540)

Panasonic

(730) Panasonic Corporation, 1006, Oaza-Kadoma, Kadoma-shi, Osaka, JP

(740) KOREJZOVÁ & SPOL. Advokátní a patentová kancelář, JUDr. Korejzová Zdeňka, Spálená 29, Praha 1, 11000
(510) (1) chemikálie, katalyzátory, umělohmotné polotovary pro použití jako materiál, filtry eliminující kyselé plyny, nezpracované umělé hmoty, krystaly hrotových elektrod z oxidu zinečnatého, ostatní chemické výrobky určené pro průmysl, vědu a fotografii, jakož i pro zemědělství, zahradnictví a lesnictví kromě fotografických, kinematografických a optických výrobků, umělé pryskyřice v surovém stavu, hnojiva pro půdu, hasicí směsi, přípravky pro temperování a pájení kovů, chemické látky určené ke konzervování potravin, tříslicí materiály, lepidla pro průmysl; (2) tonery, tonery pro kopírovací přístroje a zařízení, tonery pro faxové přístroje a zařízení, barvy, nátěry, laky, ochranné výrobky proti korozi a proti deteriorizaci dřeva, barviva, mořidla, přírodní pryskyřice v surovém stavu, kovy litékové a práškové pro malíře, dekoratéry a umělce; (6) obecné kovy a jejich slitiny, kovové stavební materiály, trolejové vedení pro zakládání drátů, pro elektrické instalace apod., kovové výlevky a odpady, kovové dveře, kovové brány, bezdrátově ovládaná garážová vrata, kovové obvodové konstrukce potažené polymerem odolné kyselinám, ocelové bednění, ocelové panely pro kancelářské podlahy, svařovací dráty, přenosné kovové konstrukce, kovové materiály pro koleje, neelektrické kabely a dráty z obecných kovů, železářské výrobky a drobné zámečnické a klempířské výrobky, kovové trubky, trubice, roury a potrubí, sejfy, výrobky z běžných kovů zařazené ve tř. 6, rudy; (7) stroje a obráběcí stroje, svařovací stroje, průmyslové roboty, stroje pro osazování elektronických komponentů, strojní zařízení na suché leptání, stroje s mikroelektrickým výbojem, systémy pro výrobu optických disků, zařízení pro přesné spojování, zpracovací stroje pro plošné zapojovací desky, dráty pro svařování (části a příslušenství svařovacích strojů), stroje pro montáž součástek, pájecí stroje, stroje pro utahování šroubů, elektrické nářadí, motory, elektrické motory, elektrické generátory, zdvihací stroje (výťahy), stroje na mytí nebo praní včetně elektrických praček oděvů a kombinovaných elektrických praček a sušiček oděvů, elektrické myčky nádobí, kompresory (nechirurgické), čerpadla, elektrická čerpadla, míchací, řezací a sekací stroje, hnětačí stroje, elektrické hnětače, elektrické odšťavovače, elektrické lisy na ovoce, elektrické ruční šlehače, elektrické kuchyňské roboty, elektrické mlýnky na maso, elektrické otvírače konzerv, elektrické ostříže nožů, elektrické kávomlýnky, elektrické drtiče ledu, elektrické stroje na zpracování odpadu - to vše pro domácí a průmyslové použití, motorové zahradnické nástroje a nářadí zařazené do tř. 7, elektrické sekačky na trávu, zahradnické rozprašovače a postřikovače dezinfekčních prostředků a insekticidů, elektrické přístroje pro úklid, elektrické vysavače, elektrické leštiče parket a podlahových ploch, elektrické stroje a přístroje na čištění oken, ostatní motory a stroje zařazené ve tř. 7 (s výjimkou motorů pro pozemní vozidla), spojky a převodová zařízení (s výjimkou těch, která jsou určena pro pozemní vozidla), zemědělské nástroje, kromě nástrojů poháněných ručně, lihně pro vejce; (8) břitvy, čepelky, žiletky, ruční nářadí a nástroje, elektrické holicí strojky s břítem, ostatní elektrické holicí přístroje, elektrické vlasové strojky, elektrické depilátory, elektrické zastříhovače vousů, elektrické zastříhovače vlasů, elektrické ruční nářadí a nástroje pro tvarování, modeláž a úpravu vlasů zejména elektrické vlasové kulmy, elektrické kulmy s kartáčovým nástavcem, elektrické leštiče nehtů, nástroje na řezání a stříhání, přístroje, sečné zbraně; (9) automatické distributory, hasicí přístroje, baterie, suché články, baterie pro opětovné nabití, nabíječky akumulátorů, akumulátorové baterie, solární baterie, palivové články, uhlíky a uhlíkové tyče pro suché baterie (elektrody pro suché baterie), uhlíkové tyče pro sváření (části a příslušenství svařovacího zařízení), elektroinstalační přístroje, konektory (elektrické), elektrické kabely, elektroinstalační trubky, elektrotechnické kabelové kanály zejména pro pokládání elektrických kabelů, předřadníky (pro výbojky), podlahové elektroinstalační systémy, tlumicí světelné spínače, přerušovače, magnetické stykače a spouštěče, obvodové chrániče, spínací zařízení, elektrické rozvodné skříně, spínací zařízení, kabelové vývody a výstupní zdířky, zástrčky (elektrické), izolátory, elektrické časové spínače, jiná elektroinstalační zařízení zařazená ve tř. 9, signalizační zařízení a přístroje, domácí vchodové

videotelefony, interkomunikační systémy, elektrické dveřní zvonky, bzučáky, požární hlásiče, poplašná zařízení pro únik plynu, poplašná zařízení proti zlodějům, přenosné tísňové bzučáky, akustické stroje a zařízení, rádia, kazetové přehrávače/nahrávače, radiomagnetofony, přenosné kazetové přehrávače, CD přehrávače/nahrávače, MD přehrávače/nahrávače, MD jednotky, DVD audio přehrávače/nahrávače, SD (chráněné digitální) přehrávače/nahrávače, SD (chráněné digitální) karty, reproduktory, tunery, zesilovače, stereofonní komponentní systémy, gramofony, grafické ekvalizéry, radiobudíky, IC nahrávače (nahrávače s integrovanými obvody), procesory digitálního zvuku, náhlavní sluchátka, ostatní sluchátka, mikrofony, kazetové přehrávače/nahrávače s možností doprovodného zpěvu, CD software (nahraný), elektrické megafony, jazykové laboratoře, audio systémy pro auta, místní rozhlas, zvukové mixážní pulty, čisticí potřeby pro zvuková zařízení, audio kabely, video kabely, ostatní akustické přístroje zařazené ve tř. 9, audiovizuální přístroje a zařízení, televizní přijímače, zobrazovací jednotky, obrazovky, snímače obrazu, plazmové televizní přijímače, plazmové displeje, LCD televizní přijímače (televizní přijímače s obrazovkou s tekutými krystaly), displeje s tekutými krystaly, kombinované televizní přijímače s kazetovými videorekordéry, kombinované televizní přijímače s přehrávačem disků, antény, tunery pro satelitní vysílání, tunery pro televize, internetové terminály, videoprojektory, kazetové videorekordéry, digitální videokamery, videokamery, videotiskárny, přehrávače laserových disků, video CD (kompaktní disk) přehrávače, video CD software, DVD (digitální univerzální disk) video přehrávače/nahrávače, barevné video systémy pro velkoplošné displeje, systémy kabelové televize, ovladače pevných disků, video zobrazovače (video imagers), elektrické optické displejové panely, víceúčelové elektrické zobrazovací systémy, uzavřené systémy pro video zařízení, DVD software, televizní kamery, přepínače obrazového signálu, systémy pro nelineární střih, střihové řídicí jednotky, DVD autorizační (opravňovací) systémy, displeje se svítícími diodami, ostatní audiovizuální přístroje zařazené ve tř. 9, optické diskové přístroje a zařízení, ovladače optických disků, nahrávače optických disků, přehrávače optických disků, měniče optických disků, kartdridge pro optické disky, systémy matričního lisování optických disků, komunikační přístroje a zařízení, faxové přístroje (pro příjem a vysílání), přijímače/vysílače, telefony, celulární mobilní telefony, pouzdra pro celulární mobilní telefony, telefonní záznamníky, privátní automatické pobočkové ústředny/systémy, GPS přijímače (globální určování polohy), radiotelefony, námořní radiolokátory, přijímače radiové vyhledávací služby (pagery), mobilní komunikační systémy, vícekanálové přístupové radiové systémy, elektrické provozní informační panely, videotelekonferenční systémy, systémy osobních mobilních telefonů (PHP systémy), systémy pro místní síť, AV (audio/vizuální) kodeky (kodéry/dekodéry), navigační systémy umístěné uvnitř vozu (směrové naváděcí systémy), elektronické systémy pro výběr mýtného, antény pro GPS (systém globálního určování polohy), kontrolní (inspekční) přístroje a nástroje, elektrické zařízení pro otevírání dveří, komunikační a monitorovací systémy pro obytné budovy, detekční systémy proti narušitelům, automatizované systémy pro monitorovací a kontrolní funkce uvnitř budov, elektrické víceúrovňové bezpečnostní přístroje, automatické řídicí přístroje a zařízení, elektrické rozvodné panely, dopravní návěští pro řízení provozu, systémy pro lokalizaci autobusů, ultrazvukové detektory určené pro vozidla, informační a telekomunikační sítě pro řízení silničního provozu, světelné stmivače, spínače reagující na denní světlo, inventory, programovatelné řídicí jednotky a řadiče, transformátory, skříně (cubicles), systémy generátorů elektrické energie pro domácnosti, výkonné kondenzátory, počítače a počítačová periferní zařízení, počítače, textové procesory, počítačový software (nahraný), obrazové skenery pro osobní počítače, tiskárny, PC (osobní počítač) karty, počítačové klávesnice, myši (jako příslušenství pro zařízení pro zpracování dat), CD-ROM mechanika, disketové mechanika, čtečky/zapisovačky karet, čtečky čárových kódů, časové záznamníky, mobilní datové terminály, elektronické registrační pokladny, elektronické prodejní systémy (point of sales systems), terminály pro sběr dat, PDA (osobní digitální pomocníci, tzv.

kapesní počítače), DVD-RAM/ROM mechanika, CAD/CAM (návrh a výroba s využitím počítače) systémy, mechanika pevného disku, elektronické kalkulátory, počítačový software, zdroje nepřerušitelného napájení pro počítače/komunikaci/vysílání, ostatní periferní zařízení pro počítače zařazené ve tř. 9, externí paměťová média, videokazety, čisticí pásy, D-VHS kazety, audiokazety, diskety, optické disky, mini-disky, digitální univerzální disky - DVD, karty s pamětí nebo mikroprocesorem (IC paměťové karty), měřicí přístroje a nástroje, systémy pro termoluminiscenční dozimetrii, přenosné rentgenové dozimetrie, elektronická počítadla, ampérmetry, měřiče spotřeby elektřiny, svérkové obvodové měřiče, elektrické měřiče svodu a ztrát, elektrické izolační měřiče, teploměry, měřicí systémové procesory, víceobvodové monitory elektrické energie, mikroměřiče, měřiče tělesného tuku, krokoměry, audio/video analyzátoři, osciloskopy, modulátory, voltmetry, měřiče zkreslení, ostatní měřicí přístroje zařazené ve tř. 9, senzory, světelná čidla, tepelná čidla, poziční čidla, čidla úhlové rychlosti, rotační čidla, úhlová čidla, rosná čidla, ostatní čidla zařazená ve tř. 9, elektrické komponenty, světelné emisní diody, tekuté krystaly, displejové moduly z tekutých krystalů, magnetrony, diody, tranzistory, termostaty, integrované obvody, LSI obvody (velká integrace), polovodičové paměťové součástky, jednočipové mikropočítače, elektrické kondenzátorové mikrofonní kartridže (electric condenser microphone cartridge), polotónové obrazové procesory, tepelné tiskací hlavy, magnetické hlavy, permanentní magnety, konektory, relé, displejové komponenty, polovodičové lasery, CCD obrazové senzory, vrstevné kondenzátory, membránové jednotky pro obohacení kyslíkem, elektrické tunerové jednotky, vysokofrekvenční jednotky, jednotky pro ověřování platnosti mincí, jednotky pro ověřování platnosti bankovek, čtečky/zapisovače magnetických karet, napěťové řízené oscilátory, PLL (smyčka fázového závěsu) syntetizátorové moduly, bezdrátové komunikační modulové jednotky, optické přenosové/převodové komponenty, panely s plošnými spoji, komponenty reproduktorů, napájecí zdroje, AC (střídavý proud) adaptéry, konvergentní magnety, indukční cívky, kondenzátory pro elektrické spotřebiče, filtry elektrických signálů, transformátory, vychylovací jho, termistory, varistory, piezoelektrické keramické komponenty, akusticko-optické zařízení, rezistory, potenciometry, kodéry, tiskové jednotky, hybridní integrované obvody, spínací komponenty, tepelně zatavené vodičové panely, průhledné dotekové panely, elektroluminiscenční prvky, jednotky dálkového ovládání, magnetické odporové prvky, tepelné jističe a pojistky, ostatní elektronické komponenty zařazené ve tř. 9, ostatní elektrické potřeby pro domácnost zařazené ve tř. 9, elektrické žehličky, elektrické vlasové natáčky, elektrické kulmy, svařečky, elektrické přístroje pro obloukové svařování, svařovací elektrody, stroje pro řezání kovu obloukem, plynem nebo plazmou, ostatní přístroje a nástroje vědecké, námořní, geodetické, elektrické, přístroje pro vážení, měření, signalizaci, kontrolu (inspekci), záchranu a přístroje pro vyučování (s výjimkou fotografických, kinematografických a optických výrobků), ostatní přístroje pro záznam, převod nebo reprodukci zvuku a/nebo obrazu, magnetické nosiče zvukových záznamů, gramofonové desky, ostatní automatické distributory a mechanismy pro přístroje na mince, ostatní zapisovací pokladny, počítací stroje, přístroje pro zpracování informací o počítače, hasicí přístroje; (10) elektronické měřiče krevního tlaku, laserové lékařské přístroje pro ošetření, ultrazvuková diagnostická zařízení, sluchadla a naslouchací pomůcky, laserové skalpely, elektrické masážní přístroje, ruční vibrátory pro lékařské použití, nízkofrekvenční svalové stimulatory pro lékařské použití, vysokofrekvenční přístroje pro lékařské použití, elektrické vzduchové matrace pro proleženiny, elektrické inhalátory pro terapeutické použití, elektricky vyhřívané podušky, dentální CCD senzorové systémy, lékařské kostní denzitometry, ostatní chirurgické, lékařské, zubní a veterinární přístroje a nástroje, umělé údy, oči a zuby, ortopedické potřeby, materiál na sešívání ran; (11) osvětlovací zařízení, žárovky, startéry zářivek, zářivky se závitem, ostatní zářivky, wolframové halogenové lampy, reflektorové lampy, zářivkové svítlny, ostatní lampy zařazené ve tř. 11, zářivková svítidla, kompletní osvětlení pro jízdní kola s dynamem, germicidní lampy, elektrické hubiče hmyzu, ostatní svítidla ve

tř. 11, zařízení pro vaření, automatické přístroje na výrobu pečiva a chleba pro domácí použití, elektrické hrnce a konvice, elektrické vařiče rýže, plynové vařiče rýže, nádoby pro pomalé vaření, elektrické grily na opékání, trouby pro vaření, opékače topinek, kávovary, elektrické sporáky, elektrické termo hrnce a pánve, plynové vařiče a sporáky, indukční ohřívací ploténky a podnosy k uchovávání teplého jídla, elektrické rožně a ploténky na opékání masa, mikrovlnné trouby, plynové sporáky s troubou, elektrické pánve a pekáče, kuchyňské dřezy, ostatní nádoby na vaření zařazené ve tř. 11, chladicí a mrazicí zařízení, ledničky, mrazničky, automaty na teplou/studenou vodu, mrazicí a chladicí vitríny, elektrické chladicí nádoby na vodu, elektrické výrobky ledu, ventilační zařízení a přístroje, elektrické větráky, ventilátory, elektrické čističky vzduchu, sporákové digestoře, elektrické odvlhčovače, elektrické zvlhčovače, výtlačné ventilátory, vzduchové clony, jednotky pro řízení vzduchu, stropní větráky, stropní ventilátory, elektrostatické čističe plynu/srážecí prachu, části a příslušenství ke všem výrobkům zařazeným ve tř. 11, ostatní ventilační přístroje a zařízení zařazené ve tř. 11, zařízení pro vytápění, chlazení a úpravu ovzduší, klimatizační zařízení, jednotky větrákových kol pro klimatizaci, odpařovací přístroje na osvěžení vzduchu, kamna, elektrická topná tělesa, elektrické přikrývky a deky, elektrické koberce, petrolejové větrákové ohříváče, elektrické ohříváče nohou (kotatsu), plynové bezdrátové ohříváče, ostatní zařízení pro vytápění, chlazení a úpravu vzduchu, zařízení pro sanitární účely, elektrické bidety, toalety, mycí toaletní sedátka, přenosné toalety, systémy pro provzdušňování a úpravu odpadních vod a splašků, čističky vody, spalovače odpadků, kuchyňská zařízení pro zpracování odpadu, saunové lázně, vany, koupací zařízení, elektrické domácí sprchy, ohříváče vody, plynové průtokové ohříváče vody, ostatní ohříváče vody zařazené ve tř. 11, sušičky, sušičky nádobí, elektrické vysoušeče vlasů, sušičky oděvů, ostatní sušičky zařazené ve tř. 11, ostatní přístroje pro osvětlení, topení, výrobu páry, pro vaření, chlazení, pro sušení, ventilaci, rozvod vody a ostatní sanitární zařízení, vše zařazené ve tř. 11; (12) jízdní kola, pneumatiky a duše pro jízdní kola, automaticky řízená vozidla, jízdní kola s částečným elektrickým pohonem, vozidla, ostatní dopravní prostředky pozemní, vzdušné nebo vodní; (14) hodinářské a ostatní chronometrické nástroje, hodiny, elektrické časoměřiče, vzácné kovy a jejich slitiny a výrobky ze vzácných kovů nebo posříbřeného nebo pozlaceného kovu zařazené ve tř. 14, klenoty, bižuterie, drahokamy; (15) elektronické varhany, elektronická piana, klávesové nástroje, syntetizátory, bicí nástroje, zařízení pro sekvence, zvukové moduly, zesilovače klávesových nástrojů, externí paměti pro hudební nástroje, ostatní hudební nástroje zařazené ve tř. 15; (16) kancelářské potřeby, skartovací stroje, řezačky na papír, elektrické sešivačky, bateriové otvírače obálek, elektrická ořezávatka na tužky, elektrické děrovačky, elektronické tiskové desky (electronic print boards), elektronické psací stroje, kazetové pásky do elektronických psacích strojů, termopapíry, papír, lepenka a výrobky z těchto materiálů zařazené ve tř. 16, tiskoviny, potřeby pro knižní vazby, papírenské výrobky, lepidla pro papírenství nebo domácnost, materiál pro umělce, štetce, psací stroje, učební a vyučovací pomůcky s výjimkou přístrojů, plastické obaly zařazené ve tř. 16, hrací karty, tiskařské typy, štočky, kromě fotografických, kinematografických a optických výrobků; (17) plastické materiály ve formě archů, tyčí nebo fólií, lisovací hmoty, umělé hmoty jako polotovary, vodovodní trubky z PVC, kaučuk, gutaperča, guma, azbest, slída a výrobky z těchto materiálů, které jsou zahrnuty do tř. 17, tvarované polotovary z plastických hmot pro použití ve výrobě, těsnící, ucpávací a izolační materiály, nekovové ohebné trubky; (19) stavební materiály (nekovové), dveře (nekovové), dešťové okapy, stropní panely, střešní dveře, dřevěné podlahové krytiny, zvukoizolační stavební desky, střední krytiny, prefabrikované domy, lamináty, obklady fasád, nekovové schůdky a žebříky, zvukotěsné stavební materiály, neohebné trubky nekovové pro stavebnictví, asfalt, smola, dehet, živice, přenosné nekovové konstrukce, nekovové pomníky; (20) nábytek, skřínky pro mikrovlnné trouby, televizní stolky, skřínky pro audiosystémy, šatníky, poštovní schránky, skřínky s umyvadlem, kuchyňské pracovní desky, skřínky na plynové

sporáky, kuchyňské skřínky, nástěnné skřínky, zrcadla, rámy, výrobky zařazené ve tř. 20, které jsou vyrobené ze dřeva, korku, rákosu, třtiny, vrbového proutí, z rohu, kosti, slonoviny, z kostic, z lastur, ulit, mušlí, škeblí a krúnřů, z jantaru, perleti, mořské pěny nebo náhražek všech těchto materiálů nebo vyrobené z plastických hmot; (21) náčiní pro domácnost, kartáčky, elektrické zubní kartáčky, potřeby k čištění oděvů zařazené ve tř. 21, elektrické mandly na kalhoty, náčiní a nádoby pro domácnost nebo kuchyň (nikoliv z drahých kovů, ani posříbřených nebo pozlacených kovů), hřebeny a mycí houby, kartáče, materiály pro výrobu kartáčů, čističí potřeby, drátky na čištění parket, sklo surové nebo opracované (s výjimkou stavebního skla), skleněné výrobky, porcelán a hrnčířské výrobky z hlíny a kameniny zařazené ve tř. 21; (28) sportovní potřeby, elektrické rybařské splávky, zařízení pro vázání vlasů na háčky, elektronické trenážery golfu, aplikátory vosku na lyže, pevně instalované cyklotrenažery (rotopedy) a válečkové trenážery, hry a hračky, potřeby pro gymnastiku zařazené ve tř. 28, vánoční ozdoby; (35) propagační činnost a reklama, řízení podnikové činnosti, obchodní/podniková administrativa, předvádění elektrických a elektronických strojů a zařízení a ostatní služby reprezentačních prodejen elektrického zboží, poskytování informací týkajících se prodeje komodit, poskytování obchodních informací, služby agentur poskytujících komerční informace, půjčování a pronájem kopírovacích strojů, kancelářské práce; (36) financování, vydávání kreditních karet, pojištění, finanční služby, peněžní služby, nemovitostní služby; (37) instalace a opravy elektrických spotřebičů, opravy radiopřijímačů a televizních přijímačů, opravy a údržba elektrických komunikačních zařízení a přístrojů, opravy a údržba domácích elektrických spotřebičů, opravy a údržba elektrických osvětlovacích zařízení, opravy a údržba zařízení pro rozvod a řízení energie, opravy a údržba elektrických motorů, opravy a údržba měřicích a/nebo testovacích strojů a přístrojů, opravy a údržba lékařských přístrojů a nástrojů, opravy a údržba strojů a nástrojů na zpracování kovů, opravy a údržba varných spotřebičů, opravy a údržba automatických distribučních zařízení, opravy a údržba zařízení na čištění vody, opravy a údržba hudebních nástrojů, opravy a údržba hodinek a hodin, opravy a údržba plynových ohříváčů vody určených pro domácnost, opravy a údržba koupelnového vybavení, opravy toaletních jednotek s vodními tryskami, instalace/údržba a opravy počítačového hardwaru, opravy a údržba klimatizačních zařízení, instalace/údržba a opravy kancelářských strojů a vybavení, instalace, údržba a opravy strojních zařízení, opravy vozidel, opravy a údržba elektrických komunikačních zařízení a přístrojů, opravy a údržba počítačů, opravy a údržba elektronických tiskáren, opravy telefonů, elektrické práce, instalace a zprovoznění zařízení určených pro spoje, provádění staveb, opravy ostatních zařízení, budov a staveb, ostatní instalační služby; (38) telekomunikační služby, komunikace prostřednictvím internetu, služby elektronické pošty, spoje (komunikace); (40) lisování optických disků, zpracování materiálů; (41) zábava, informace o zábavě, tvorba a vydávání optických disků, produkce videokazet pro vzdělávání, kulturu a zábavní sporty, vzdělávání a výchova, poskytování výcviku a zaškolení, ostatní sportovní a kulturní aktivity; (42) služby týkající se programování počítačů, které nemohou být zahrnuty do ostatních tříd, navrhování počítačového softwaru, programování počítačů, údržba počítačového softwaru, navrhování počítačového softwaru, navrhování, konstruování, testování a výzkum vztahující se k elektrickým strojům, přístrojům a nástrojům, půjčování a pronájem počítačů, poskytování jídla a pití, dočasné ubytování, léčebná, hygienická a kosmetická péče, veterinární a zemědělské služby, právní služby, vědecký a průmyslový výzkum, pronájem přístupového času k počítačovým databázím, tvorba webových stránek, hosting webových stránek.

(51) 1, 2, 6, 7, 8, 9, 10, 11, 12, 14, 15, 16, 17, 19, 20, 21, 28, 35, 36, 37, 38, 40, 41, 42

(210) O-162783

(111) **244095**

(220) 17.10.2000

(151) 23.05.2002
(540)



(730) **Ludmila Ployerová**, Javorová 1487, Praha 8, 18200, CZ
(510) (19) keramické střešní doplňky; (21) užitková keramika zahradní, keramika dekorativní; (39) cestovní kancelář - zprostředkování dopravy, organizace pobytů; (41) organizace a provoz zájmových aktivit, rekreačních pobytů; (42) cestovní kancelář - zprostředkování ubytování, dočasné ubytování, poskytování občerstvení.
(511) 19, 21, 39, 41, 42
(210) O-160136

(111) **244493**
(220) 04.07.2001
(151) 23.05.2002
(540)

AB-plus

(730) **AB - plus TM s.r.o.**, Velké náměstí 207, Strakonice, 38601, CZ
(740) Advokátní a patentová kancelář Traplová, Hakr, Kubát, JUDr. Traplová Jarmila, Přístavní 24, Praha 7, 17000
(510) (9) mobilní telefony, kancelářská technika zejména kopírky a faxy; (16) kancelářský papír.
(511) 9, 16
(210) O-169446

(111) **244723**
(220) 07.11.2000
(151) 24.06.2002
(540)

BLEND-A-MED MEDICLEAN

(730) **The Procter & Gamble Company**, One Procter & Gamble Plaza, Cincinnati, OH, US
(740) ŠTROS & KUSÁK advokátní a patentová kancelář, JUDr. David Štros, advokát, Národní 32, Praha 1, 11000
(510) (3) mýdla, výrobky péče o tělo a krásu, prostředky na čištění zubů, zejména zubní pasty, čistící zubní gely a ústní vody; (5) farmaceutické výrobky, přípravky péče o zdraví, zejména zubní pasty, čistící zubní gely a ústní vody (s lékařskými účinky a/nebo s obsahem lékařsky účinných látek), materiál na zubní výplně a dentální vosk, náplastí a obvazový materiál, dezinfekční prostředky; (10) zubní tyčinky; (21) zubní kartáčky, vlákna na čištění mezizubních prostor.
(511) 3, 5, 10, 21
(210) O-160767

(111) **244947**
(220) 20.06.2001
(151) 24.06.2002
(540)



(730) **Vinařství Turoid Mikulov, s.r.o.**, Gagarinova 83/39, Mikulov, 69201, CZ
(510) (33) alkoholické nápoje - víno.
(511) 33
(210) O-168930

(111) **245451**
(220) 14.11.2000
(151) 29.07.2002
(540)

BLEND-A-MED MULTICARE + WHITE

(730) **The Procter & Gamble Company**, One Procter & Gamble Plaza, Cincinnati, OH, US
(740) ŠTROS & KUSÁK advokátní a patentová kancelář, JUDr. David Štros, advokát, Národní 32, Praha 1, 11000
(510) (3) přípravky pro péči a hygienu úst, zubů, hrdla, dásní a ústní dutiny, proplachovací přípravky pro prevenci zubního kamene a zubního kazu, přípravky na čištění zubů, přípravky péče o zuby, zubní prášky, zubní pasty, ústní vody, ústní spreje, zubní gely, fluorové gely, fluorové ústní vody, práškové přípravky na odstraňování zubního kamene, detektory plaku ve formě tablet; (5) léčivé přípravky pro péči a hygienu úst, zubů, hrdla, dásní a ústní dutiny, vyplachovací přípravky pro prevenci zubního kamene a zubního kazu, přípravky na čištění zubů, přípravky pro péči o zuby, zubní prášky, zubní pasty, ústní vody, ústní spreje, zubní gely, fluorové gely, fluorové ústní vody, práškové přípravky na odstraňování zubního kamene, detektory plaku ve formě tablet, přípravky pro preventivní ošetření zubů a dásní, žvýkací tablety pro péči o zuby, vše s lékařskými účinky a/nebo s obsahem lékařsky účinných látek, žvýkací gumy pro lékařské účely, přípravky s dezinfekčním účinkem pro čištění a péči o umělý chrup, rovnátka a zubní protézy, adhezivní přípravky pro snímací náhrady, adhezivní prášky; (21) zubní kartáčky, materiál pro výrobu zubních kartáčků, neelektrické nástroje ve třídě 21, vše pro čistící účely, kartáče, držáky a dávkovače ve třídě 21; (30) žvýkací gumy.
(511) 3, 5, 21, 30
(210) O-160971

(111) **245639**
(220) 11.06.2001
(151) 29.07.2002
(540)



(730) **Městské knihy s.r.o.**, Žehušice 123, Žehušice, 28575, CZ
(510) (16) papír a výrobky z papíru, lepenky a kartonážní výrobky, tiskoviny, časopisy, periodika, knihy, výrobky knihařské, kalendáře, pohlednice, fotografie, psací potřeby, hrací karty, papírové ubrousky, omalovánky, obtisky, pexesa, mapy, orientační plány, diáře; (35) reklamní a inzertní činnost, propagace, marketing, pomoc při podnikání, poradenství týkající se organizace a podnikání, distribuce propagačních tiskovin, plánování obchodních a propagačních akcí, poskytování informací reklamního nebo komerčního charakteru, reklamní, inzertní a propagační činnost prostřednictvím jakéhokoliv média, prostřednictvím telefonní, datové nebo informační sítě, poskytování informací a informačních produktů, zejména však informačních produktů reklamního či komerčního charakteru, komerční využití internetu v oblastech komerčních internetových médií a vyhledávacích služeb, on-line inzerce, pronájem reklamních, informačních i komunikačních míst, uchovávání a zpracování dat a informací elektronickými a počítačovými prostředky a prostřednictvím elektronické pošty, poskytování reklamních informací přes internet; (41) vydavatelská a nakladatelská činnost.
(511) 16, 35, 41

(210) O-168324

(111) **245775**
(220) 27.07.2001
(151) 29.07.2002
(540)

KERNER
Zal. 1926

(730) **KERNER, s.r.o.**, Zadní Vinohrady 5412, Chomutov, 43001, CZ

(510) (19) výrobky stavebního truhlářství, zejména výrobky ze dřeva jako jsou okna, dveře, vrata, portály, příčky, schodiště, obklady, podhledy, stropy a podlahy; (20) výrobky nábytkového truhlářství, zejména nábytek dřevěný - stoly, židle, skříně, postele, police, kryty, prahy, garnýže, květinové stolky, regály, věšákové stěny, pulty, rámy, kontejnery, nábytek pro kancelářskou a telekomunikační techniku, kuchyňský nábytek, obývací nábytek, atypický nábytek na zakázku, dekorativní předměty ze dřeva a další artefakty ze dřeva; (37) stavebnictví - kompletní stavební rekonstrukce a realizace interiérů, lakýrnické a natěračské práce; (42) projektování a návrhy realizace interiérů.

(511) 19, 20, 37, 42
(210) O-170018

(111) **245830**
(220) 09.08.2001
(151) 29.07.2002
(540)

IPS Skanska

(730) **Skanska a.s.**, Líbalova 1/2348, Praha 4, Chodov, 14900, CZ

(510) (1) lepidla pro lepení podlahovin (koberců, PVC, gumy), disperzní i rozpouštědlová, pro lepení gumových profilů kanalizačního programu, pro lepení tapet, pro spojování dřevěných prvků a výrobků; (2) barvy, zejména nátěrové hmoty pro povrchové úpravy zdí, dřeva a stavebně truhlářských výrobků (venkovní i vnitřní), k povrchové ochraně zámečnických a klempířských výrobků, nátěrové hmoty na bázi alkydů, akrylátových a vinylacetátových disperzí, silikonů, silikátů, epoxidů a polyuretanů; (6) kovové vybavovací předměty staveb, zejména trubní materiály, armatury, bazény, dveře, okna, konstrukce lodžii, schody, zábradlí, vzduchotechnická potrubí a komponenty, kovové konstrukce; (7) malá mechanizace (elektrické vrtačky, brusky, vibrátory, pily, cirkulárky, frézy na dřevo, elektrické hoblíky, míchačky, drážkovače, vstřelovací přístroje, elektrická stříkací zařízení atd.); (8) ruční stavební nářadí (ruční pily, kladívka, hladítka, vodováhy, olovnice, stěrky atd.); (11) vybavovací předměty staveb - sanitární zařízení, potrubí jako části hygienických instalací; (17) krytiny, zejména na bázi kaučuku a plastů, izolace tepelné na bázi pěnových plastů (polystyren, extrudovaný polystyren, pěnový polyuretan, pěnový polyetylen), izolační hmoty proti úniku radonu na bázi plastů, izolace zvukové na bázi minerálních vláken a pěnových plastů do podlah, příček i podhledů, těsnící tmely pro výplně do spár vnějších a vnitřních na bázi disperzí a silikonů a pro stavebně dokončovací práce (sanita, topení), armatury potrubní tlakovzdušné nekovové, pevné a ohebné plastové trubky pro domovní instalace a inženýrské sítě; (19) krytiny plochých střech na bázi asfaltů a modifikovaných asfaltů, stavební hmoty a materiály, zejména betonové směsi, živичné směsi, zdící materiál, krytiny střešní nekovové, cement, omítkové směsi, dřevo stavební, nekovové pevné trubní materiály na bázi betonu pro inženýrské sítě i pro technická zařízení budov, okna nekovová, dlažba a obklady nekovové, betonové prvky, bazény plavecké nekovové, dveře nekovové, dřevěné konstrukce, betonové a železobetonové prefabrikáty; (36) realitní činnost; (37) stavební práce v oborech inženýrského, průmyslového a pozemního stavitelství, dodávky staveb a jejich částí v uvedených oborech, včetně bezvýkopových technologií a tunelování, montáže konstrukcí, servisní, dílenské a opravárenské služby, servisní činnost (údržba) v oblasti výpočetní techniky, půjčování stavebních strojů a zařízení, provoz čerpacích stanic pohonných hmot; (39) doprava materiálu; (42) výzkum a vývoj v oblasti stavebnictví,

inženýrská činnost ve výstavbě, poradenská činnost v oblasti stavebnictví, projektová činnost, geodetické a kartografické práce, tvorba software, ubytovací a stravovací služby, provozování akreditovaných laboratoří na zkoušení betonů, živичných materiálů a zkoušení fyzikálně mechanických parametrů dalších stavebních materiálů.

(511) 1, 2, 6, 7, 8, 11, 17, 19, 36, 37, 39, 42
(210) O-170423

(111) **245831**
(220) 09.08.2001
(151) 29.07.2002
(540)

Skanska

(730) **Skanska a.s.**, Líbalova 1/2348, Praha 4, Chodov, 14900, CZ

(510) (1) lepidla pro lepení podlahovin (koberců, PVC, gumy), disperzní i rozpouštědlová, pro lepení gumových profilů kanalizačního programu, pro lepení tapet, pro spojování dřevěných prvků a výrobků; (2) barvy, zejména nátěrové hmoty pro povrchové úpravy zdí, dřeva a stavebně truhlářských výrobků (venkovní i vnitřní), k povrchové ochraně zámečnických a klempířských výrobků, nátěrové hmoty na bázi alkydů, akrylátových a vinylacetátových disperzí, silikonů, silikátů, epoxidů a polyuretanů; (6) kovové vybavovací předměty staveb, zejména trubní materiály, armatury, bazény, dveře, okna, konstrukce lodžii, schody, zábradlí, vzduchotechnická potrubí a komponenty, kovové konstrukce; (7) malá mechanizace (elektrické vrtačky, brusky, vibrátory, pily, cirkulárky, frézy na dřevo, elektrické hoblíky, míchačky, drážkovače, vstřelovací přístroje, elektrická stříkací zařízení atd.); (8) ruční stavební nářadí (ruční pily, kladívka, hladítka, vodováhy, olovnice, stěrky atd.); (11) vybavovací předměty staveb - sanitární zařízení, potrubí jako části hygienických instalací; (17) krytiny, zejména na bázi kaučuku a plastů, izolace tepelné na bázi pěnových plastů (polystyren, extrudovaný polystyren, pěnový polyuretan, pěnový polyetylen), izolační hmoty proti úniku radonu na bázi plastů, izolace zvukové na bázi minerálních vláken a pěnových plastů do podlah, příček i podhledů, těsnící tmely pro výplně do spár vnějších a vnitřních na bázi disperzí a silikonů a pro stavebně dokončovací práce (sanita, topení), armatury potrubní tlakovzdušné nekovové, pevné a ohebné plastové trubky pro domovní instalace a inženýrské sítě; (19) krytiny plochých střech na bázi asfaltů a modifikovaných asfaltů, stavební hmoty a materiály, zejména betonové směsi, živичné směsi, zdící materiál, krytiny střešní nekovové, cement, omítkové směsi, dřevo stavební, nekovové pevné trubní materiály na bázi betonu pro inženýrské sítě i pro technická zařízení budov, okna nekovová, dlažba a obklady nekovové, betonové prvky, bazény plavecké nekovové, dveře nekovové, dřevěné konstrukce, betonové a železobetonové prefabrikáty; (36) realitní činnost; (37) stavební práce v oborech inženýrského, průmyslového a pozemního stavitelství, dodávky staveb a jejich částí v uvedených oborech, včetně bezvýkopových technologií a tunelování, montáže konstrukcí, servisní, dílenské a opravárenské služby, servisní činnost (údržba) v oblasti výpočetní techniky, půjčování stavebních strojů a zařízení, provoz čerpacích stanic pohonných hmot; (39) doprava materiálu; (42) výzkum a vývoj v oblasti stavebnictví, inženýrská činnost ve výstavbě, poradenská činnost v oblasti stavebnictví, projektová činnost, geodetické a kartografické práce, tvorba software, ubytovací a stravovací služby, provozování akreditovaných laboratoří na zkoušení betonů, živичných materiálů a zkoušení fyzikálně mechanických parametrů dalších stavebních materiálů.

(511) 1, 2, 6, 7, 8, 11, 17, 19, 36, 37, 39, 42
(210) O-170424

(111) **245832**
(220) 09.08.2001
(151) 29.07.2002
(540)

Skanska CZ

(730) **Skanska a.s.**, Líbalova 1/2348, Praha 4, Chodov, 14900, CZ

(510) (1) lepidla pro lepení podlahovin (koberců, PVC, gumy), disperzní i rozpouštědlová, pro lepení gumových profilů kanalizačního programu, pro lepení tapet, pro spojování

dřevěných prvků a výrobků; (2) barvy, zejména nátěrové hmoty pro povrchové úpravy zdí, dřeva a stavebně truhlářských výrobků (venkovní i vnitřní), k povrchové ochraně zámečnických a klempířských výrobků, nátěrové hmoty na bázi alkydů, akrylátových a vinylacetátových disperzí, silikonů, silikátů, epoxidů a polyuretanů; (6) kovové vybavovací předměty staveb, zejména trubní materiály, armatury, bazény, dveře, okna, konstrukce lodžii, schody, zábradlí, vzduchotechnická potrubí a komponenty, kovové konstrukce; (7) malá mechanizace (elektrické vrtačky, brusky, vibrátory, pily, cirkulárky, frézy na dřevo, elektrické hoblíky, míchačky, drážkovače, vstřelovací přístroje, elektrická stříkací zařízení atd.); (8) ruční stavební nářadí (ruční pily, kladívka, hladítka, vodováhy, olovnice, stěrky atd.); (11) vybavovací předměty staveb - sanitární zařízení, potrubí jako části hygienických instalací; (17) krytiny, zejména na bázi kaučuku a plastů, izolace tepelné na bázi pěnových plastů (polystyren, extrudovaný polystyren, pěnový polyuretan, pěnový polyetylen), izolační hmoty proti úniku radonu na bázi plastů, izolace zvukové na bázi minerálních vláken a pěnových plastů do podlah, příček i podhledů, těsnící tmely pro výplně do spár vnějších a vnitřních na bázi disperzí a silikonů a pro stavebně dokončovací práce (sanita, topení), armatury potrubní tlakovzdušné nekovové, pevné a ohebné plastové trubky pro domovní instalace a inženýrské sítě; (19) krytiny plochých střech na bázi asfaltů a modifikovaných asfaltů, stavební hmoty a materiály, zejména betonové směsi, živичné směsi, zdicí materiál, krytiny střešní nekovové, cement, omítkové směsi, dřevo stavební, nekovové pevné trubní materiály na bázi betonu pro inženýrské sítě i pro technická zařízení budov, okna nekovová, dlažba a obklady nekovové, betonové prvky, bazény plavecké nekovové, dveře nekovové, dřevěné konstrukce, betonové a železobetonové prefabrikáty; (36) realitní činnost; (37) stavební práce v oborech inženýrského, průmyslového a pozemního stavitelství, dodávky staveb a jejich částí v uvedených oborech, včetně bezvýkopových technologií a tunelování, montáže konstrukcí, servisní, dílenské a opravárenské služby, servisní činnost (údržba) v oblasti výpočetní techniky, půjčování stavebních strojů a zařízení, provoz čerpacích stanic pohonných hmot; (39) doprava materiálu; (42) výzkum a vývoj v oblasti stavebnictví, inženýrská činnost ve výstavbě, poradenská činnost v oblasti stavebnictví, projektová činnost, geodetické a kartografické práce, tvorba software, ubytovací a stravovací služby, provozování akreditovaných laboratoří na zkoušení betonů, živичných materiálů a zkoušení fyzikálně mechanických parametrů dalších stavebních materiálů.

(511) 1, 2, 6, 7, 8, 11, 17, 19, 36, 37, 39, 42
(210) O-170425

(111) **245833**
(220) 09.08.2001
(151) 29.07.2002
(540)



(730) **Skanska a.s.**, Libalova 1/2348, Praha 4, Chodov, 14900, CZ
(510) (1) lepidla pro lepení podlahovin (koberců, PVC, gumy), disperzní i rozpouštědlová, pro lepení gumových profilů kanalizačního programu, pro lepení tapet, pro spojování dřevěných prvků a výrobků; (2) barvy, zejména nátěrové hmoty pro povrchové úpravy zdí, dřeva a stavebně truhlářských výrobků (venkovní i vnitřní), k povrchové ochraně zámečnických a klempířských výrobků, nátěrové hmoty na bázi alkydů, akrylátových a vinylacetátových disperzí, silikonů, silikátů, epoxidů a polyuretanů; (6) kovové vybavovací předměty staveb, zejména trubní materiály, armatury, bazény, dveře, okna, konstrukce lodžii, schody, zábradlí, vzduchotechnická potrubí a komponenty, kovové konstrukce; (7) malá mechanizace (elektrické vrtačky, brusky, vibrátory, pily, cirkulárky, frézy na dřevo, elektrické hoblíky, míchačky, drážkovače, vstřelovací přístroje, elektrická stříkací zařízení atd.); (8) ruční stavební nářadí (ruční pily, kladívka, hladítka, vodováhy, olovnice, stěrky atd.); (11) vybavovací předměty staveb - sanitární zařízení, potrubí jako části hygienických

instalací; (17) krytiny, zejména na bázi kaučuku a plastů, izolace tepelné na bázi pěnových plastů (polystyren, extrudovaný polystyren, pěnový polyuretan, pěnový polyetylen), izolační hmoty proti úniku radonu na bázi plastů, izolace zvukové na bázi minerálních vláken a pěnových plastů do podlah, příček i podhledů, těsnící tmely pro výplně do spár vnějších a vnitřních na bázi disperzí a silikonů a pro stavebně dokončovací práce (sanita, topení), armatury potrubní tlakovzdušné nekovové, pevné a ohebné plastové trubky pro domovní instalace a inženýrské sítě; (19) krytiny plochých střech na bázi asfaltů a modifikovaných asfaltů, stavební hmoty a materiály, zejména betonové směsi, živичné směsi, zdicí materiál, krytiny střešní nekovové, cement, omítkové směsi, dřevo stavební, nekovové pevné trubní materiály na bázi betonu pro inženýrské sítě i pro technická zařízení budov, okna nekovová, dlažba a obklady nekovové, betonové prvky, bazény plavecké nekovové, dveře nekovové, dřevěné konstrukce, betonové a železobetonové prefabrikáty; (36) realitní činnost; (37) stavební práce v oborech inženýrského, průmyslového a pozemního stavitelství, dodávky staveb a jejich částí v uvedených oborech, včetně bezvýkopových technologií a tunelování, montáže konstrukcí, servisní, dílenské a opravárenské služby, servisní činnost (údržba) v oblasti výpočetní techniky, půjčování stavebních strojů a zařízení, provoz čerpacích stanic pohonných hmot; (39) doprava materiálu; (42) výzkum a vývoj v oblasti stavebnictví, inženýrská činnost ve výstavbě, poradenská činnost v oblasti stavebnictví, projektová činnost, geodetické a kartografické práce, tvorba software, ubytovací a stravovací služby, provozování akreditovaných laboratoří na zkoušení betonů, živичných materiálů a zkoušení fyzikálně mechanických parametrů dalších stavebních materiálů.

(511) 1, 2, 6, 7, 8, 11, 17, 19, 36, 37, 39, 42
(210) O-170426

(111) **245834**
(220) 09.08.2001
(151) 29.07.2002
(540)



(730) **Skanska a.s.**, Libalova 1/2348, Praha 4, Chodov, 14900, CZ
(510) (1) lepidla pro lepení podlahovin (koberců, PVC, gumy), disperzní i rozpouštědlová, pro lepení gumových profilů kanalizačního programu, pro lepení tapet, pro spojování dřevěných prvků a výrobků; (2) barvy, zejména nátěrové hmoty pro povrchové úpravy zdí, dřeva a stavebně truhlářských výrobků (venkovní i vnitřní), k povrchové ochraně zámečnických a klempířských výrobků, nátěrové hmoty na bázi alkydů, akrylátových a vinylacetátových disperzí, silikonů, silikátů, epoxidů a polyuretanů; (6) kovové vybavovací předměty staveb, zejména trubní materiály, armatury, bazény, dveře, okna, konstrukce lodžii, schody, zábradlí, vzduchotechnická potrubí a komponenty, kovové konstrukce; (7) malá mechanizace (elektrické vrtačky, brusky, vibrátory, pily, cirkulárky, frézy na dřevo, elektrické hoblíky, míchačky, drážkovače, vstřelovací přístroje, elektrická stříkací zařízení atd.); (8) ruční stavební nářadí (ruční pily, kladívka, hladítka, vodováhy, olovnice, stěrky atd.); (11) vybavovací předměty staveb - sanitární zařízení, potrubí jako části hygienických instalací; (17) krytiny, zejména na bázi kaučuku a plastů, izolace tepelné na bázi pěnových plastů (polystyren, extrudovaný polystyren, pěnový polyuretan, pěnový polyetylen), izolační hmoty proti úniku radonu na bázi plastů, izolace zvukové na bázi minerálních vláken a pěnových plastů do podlah, příček i podhledů, těsnící tmely pro výplně do spár vnějších a vnitřních na bázi disperzí a silikonů a pro stavebně dokončovací práce (sanita, topení), armatury potrubní tlakovzdušné nekovové, pevné a ohebné plastové trubky pro domovní instalace a inženýrské sítě; (19) krytiny plochých střech na bázi asfaltů a modifikovaných asfaltů, stavební hmoty a materiály, zejména betonové směsi, živичné směsi, zdicí materiál, krytiny střešní nekovové, cement, omítkové směsi, dřevo stavební, nekovové pevné trubní materiály na bázi betonu pro inženýrské sítě i pro technická zařízení budov, okna nekovová, dlažba a obklady nekovové, betonové prvky, bazény

plavecké nekovové, dveře nekovové, dřevěné konstrukce, betonové a železobetonové prefabrikáty; (36) realitní činnost; (37) stavební práce v oborech inženýrského, průmyslového a pozemního stavitelství, dodávky staveb a jejich částí v uvedených oborech, včetně bezvýkopových technologií a tunelování, montáže konstrukcí, servisní, dílenské a opravárenské služby, servisní činnost (údržba) v oblasti výpočetní techniky, půjčování stavebních strojů a zařízení, provoz čerpacích stanic pohonných hmot; (39) doprava materiálu; (42) výzkum a vývoj v oblasti stavebnictví, inženýrská činnost ve výstavbě, poradenská činnost v oblasti stavebnictví, projektová činnost, geodetické a kartografické práce, tvorba software, ubytovací a stravovací služby, provozování akreditovaných laboratoří na zkoušení betonů, živých materiálů a zkoušení fyzikálně mechanických parametrů dalších stavebních materiálů.

(511) 1, 2, 6, 7, 8, 11, 17, 19, 36, 37, 39, 42
(210) O-170427

(111) **245835**
(220) 09.08.2001
(151) 29.07.2002
(540)

SKANSKA

(730) **Skanska a.s.**, Líbalova 1/2348, Praha 4, Chodov, 14900, CZ
(510) (1) lepidla pro lepení podlahovin (koberců, PVC, gumy), disperzní i rozpouštědlová, pro lepení gumových profilů kanalizačního programu, pro lepení tapet, pro spojování dřevěných prvků a výrobků; (2) barvy, zejména nátěrové hmoty pro povrchové úpravy zdí, dřeva a stavebně truhlářských výrobků (venkovní i vnitřní), k povrchové ochraně zámečnických a klempířských výrobků, nátěrové hmoty na bázi alkydů, akrylátových a vinylacetátových disperzí, silikonů, silikátů, epoxidů a polyuretanů; (6) kovové vybavovací předměty staveb, zejména trubní materiály, armatury, bazény, dveře, okna, konstrukce lodžii, schody, zábradlí, vzduchotechnická potrubí a komponenty, kovové konstrukce; (7) malá mechanizace (elektrické vrtačky, brusky, vibrátory, pily, cirkulárky, frézy na dřevo, elektrické hoblíky, míchačky, drážkovače, vstřelovací přístroje, elektrická stříkací zařízení atd.); (8) ruční stavební nářadí (ruční pily, kladívka, hladítka, vodováhy, olovnice, stěrky atd.); (11) vybavovací předměty staveb - sanitární zařízení, potrubí jako části hygienických instalací; (17) krytiny, zejména na bázi kaučuku a plastů, izolace tepelné na bázi pěnových plastů (polystyren, extrudovaný polystyren, pěnový polyuretan, pěnový polyetylén), izolační hmoty proti úniku radonu na bázi plastů, izolace zvukové na bázi minerálních vláken a pěnových plastů do podlah, příček i podhledů, těsnící tmely pro výplně do spár vnějších a vnitřních na bázi disperzí a silikonů a pro stavebně dokončovací práce (sanita, topení), armatury potrubní tlakovzdušné nekovové, pevné a ohebné plastové trubky pro domovní instalace a inženýrské sítě; (19) krytiny plochých střech na bázi asfaltů a modifikovaných asfaltů, stavební hmoty a materiály, zejména betonové směsi, živé směsi, zdicí materiál, krytiny střešní nekovové, cement, omítkové směsi, dřevo stavební, nekovové pevné trubní materiály na bázi betonu pro inženýrské sítě i pro technická zařízení budov, okna nekovová, dlažba a obklady nekovové, betonové prvky, bazény plavecké nekovové, dveře nekovové, dřevěné konstrukce, betonové a železobetonové prefabrikáty; (36) realitní činnost; (37) stavební práce v oborech inženýrského, průmyslového a pozemního stavitelství, dodávky staveb a jejich částí v uvedených oborech, včetně bezvýkopových technologií a tunelování, montáže konstrukcí, servisní, dílenské a opravárenské služby, servisní činnost (údržba) v oblasti výpočetní techniky, půjčování stavebních strojů a zařízení, provoz čerpacích stanic pohonných hmot; (39) doprava materiálu; (42) výzkum a vývoj v oblasti stavebnictví,

inženýrská činnost ve výstavbě, poradenská činnost v oblasti stavebnictví, projektová činnost, geodetické a kartografické práce, tvorba software, ubytovací a stravovací služby, provozování akreditovaných laboratoří na zkoušení betonů, živých materiálů a zkoušení fyzikálně mechanických parametrů dalších stavebních materiálů.

(511) 1, 2, 6, 7, 8, 11, 17, 19, 36, 37, 39, 42
(210) O-170428

(111) **245836**
(220) 09.08.2001
(151) 29.07.2002
(540)



(730) **Skanska a.s.**, Líbalova 1/2348, Praha 4, Chodov, 14900, CZ
(510) (1) lepidla pro lepení podlahovin (koberců, PVC, gumy), disperzní i rozpouštědlová, pro lepení gumových profilů kanalizačního programu, pro lepení tapet, pro spojování dřevěných prvků a výrobků; (2) barvy, zejména nátěrové hmoty pro povrchové úpravy zdí, dřeva a stavebně truhlářských výrobků (venkovní i vnitřní), k povrchové ochraně zámečnických a klempířských výrobků, nátěrové hmoty na bázi alkydů, akrylátových a vinylacetátových disperzí, silikonů, silikátů, epoxidů a polyuretanů; (6) kovové vybavovací předměty staveb, zejména trubní materiály, armatury, bazény, dveře, okna, konstrukce lodžii, schody, zábradlí, vzduchotechnická potrubí a komponenty, kovové konstrukce; (7) malá mechanizace (elektrické vrtačky, brusky, vibrátory, pily, cirkulárky, frézy na dřevo, elektrické hoblíky, míchačky, drážkovače, vstřelovací přístroje, elektrická stříkací zařízení atd.); (8) ruční stavební nářadí (ruční pily, kladívka, hladítka, vodováhy, olovnice, stěrky atd.); (11) vybavovací předměty staveb - sanitární zařízení, potrubí jako části hygienických instalací; (17) krytiny, zejména na bázi kaučuku a plastů, izolace tepelné na bázi pěnových plastů (polystyren, extrudovaný polystyren, pěnový polyuretan, pěnový polyetylén), izolační hmoty proti úniku radonu na bázi plastů, izolace zvukové na bázi minerálních vláken a pěnových plastů do podlah, příček i podhledů, těsnící tmely pro výplně do spár vnějších a vnitřních na bázi disperzí a silikonů a pro stavebně dokončovací práce (sanita, topení), armatury potrubní tlakovzdušné nekovové, pevné a ohebné plastové trubky pro domovní instalace a inženýrské sítě; (19) krytiny plochých střech na bázi asfaltů a modifikovaných asfaltů, stavební hmoty a materiály, zejména betonové směsi, živé směsi, zdicí materiál, krytiny střešní nekovové, cement, omítkové směsi, dřevo stavební, nekovové pevné trubní materiály na bázi betonu pro inženýrské sítě i pro technická zařízení budov, okna nekovová, dlažba a obklady nekovové, betonové prvky, bazény plavecké nekovové, dveře nekovové, dřevěné konstrukce, betonové a železobetonové prefabrikáty; (36) realitní činnost; (37) stavební práce v oborech inženýrského, průmyslového a pozemního stavitelství, dodávky staveb a jejich částí v uvedených oborech, včetně bezvýkopových technologií a tunelování, montáže konstrukcí, servisní, dílenské a opravárenské služby, servisní činnost (údržba) v oblasti výpočetní techniky, půjčování stavebních strojů a zařízení, provoz čerpacích stanic pohonných hmot; (39) doprava materiálu; (42) výzkum a vývoj v oblasti stavebnictví,

(511) 1, 2, 6, 7, 8, 11, 17, 19, 36, 37, 39, 42
(210) O-170429

(111) 245837
(220) 09.08.2001
(151) 29.07.2002
(540)



SKANSKA

(730) Skanska a.s., Líbalova 1/2348, Praha 4, Chodov, 14900, CZ
(510)

(1) lepidla pro lepení podlahovin (koberců, PVC, guma), disperzní i rozpouštědlová, pro lepení gumových profilů kanalizačního programu, pro lepení tapet, pro spojování dřevěných prvků a výrobků; (2) barvy, zejména nátěrové hmoty pro povrchové úpravy zdí, dřeva a stavebně truhlářských výrobků (venkovní i vnitřní), k povrchové ochraně zámečnických a klempířských výrobků, nátěrové hmoty na bázi alkydů, akrylátových a vinylacetátových disperzí, silikonů, silikátů, epoxidů a polyuretanů; (6) kovové vybavovací předměty staveb, zejména trubní materiály, armatury, bazény, dveře, okna, konstrukce lodžii, schody, zábradlí, vzduchotechnická potrubí a komponenty, kovové konstrukce; (7) malá mechanizace (elektrické vrtačky, brusky, vibrátory, pily, cirkulárky, frézy na dřevo, elektrické hoblíky, mičačky, drážkovače, vstřelovací přístroje, elektrická stříkací zařízení atd.); (8) ruční stavební nářadí (ruční pily, kladívka, hladítka, vodováhy, olovnice, stěrky atd.); (11) vybavovací předměty staveb - sanitární zařízení, potrubí jako částí hygienických instalací; (17) krytiny, zejména na bázi kaučuku a plastů, izolace tepelné na bázi pěnových plastů (polystyren, extrudovaný polystyren, pěnový polyuretan, pěnový polyetylen), izolační hmoty proti úniku radonu na bázi plastů, izolace zvukové na bázi minerálních vláken a pěnových plastů do podlah, příček i podhledů, těsnící tmely pro výplně do spár vnějších a vnitřních na bázi disperzí a silikonů a pro stavební dokončovací práce (sanita, topení), armatury potrubní tlakovzdušné nekovové, pevné a ohebné plastové trubky pro domovní instalace a inženýrské sítě; (19) krytiny plochých střech na bázi asfaltů a modifikovaných asfaltů, stavební hmoty a materiály, zejména betonové směsi, živичné směsi, zdící materiál, krytiny střešní nekovové, cement, omítkové směsi, dřevo stavební, nekovové pevné trubní materiály na bázi betonu pro inženýrské sítě i pro technická zařízení budov, okna nekovová, dlažba a obklady nekovové, betonové prvky, bazény plavecké nekovové, dveře nekovové, dřevěné konstrukce, betonové a železobetonové prefabrikáty; (36) realitní činnost; (37) stavební práce v oborech inženýrského, průmyslového a pozemního stavitelství, dodávky staveb a jejich částí v uvedených oborech, včetně bezvýkopových technologií a tunelování, montáže konstrukcí, servisní, dílenské a opravárenské služby, servisní činnost (údržba) v oblasti výpočetní techniky, půjčování stavebních strojů a zařízení, provoz čerpacích stanic pohonných hmot; (39) doprava materiálu; (42) výzkum a vývoj v oblasti stavebnictví, inženýrská činnost ve výstavbě, poradenská činnost v oblasti stavebnictví, projektová činnost, geodetické a kartografické práce, tvorba software, ubytovací a stravovací služby, provozování akreditovaných laboratoří na zkoušení betonů, živичných materiálů a zkoušení fyzikálně mechanických parametrů dalších stavebních materiálů.

(511) 1, 2, 6, 7, 8, 11, 17, 19, 36, 37, 39, 42
(210) O-170430

(111) 245838
(220) 09.08.2001
(151) 29.07.2002

(540)



SKANSKA

(730) Skanska a.s., Líbalova 1/2348, Praha 4, Chodov, 14900, CZ
(510) (1) lepidla pro lepení podlahovin (koberců, PVC, guma), disperzní i rozpouštědlová, pro lepení gumových profilů kanalizačního programu, pro lepení tapet, pro spojování dřevěných prvků a výrobků; (2) barvy, zejména nátěrové hmoty pro povrchové úpravy zdí, dřeva a stavebně truhlářských výrobků (venkovní i vnitřní), k povrchové ochraně zámečnických a klempířských výrobků, nátěrové hmoty na bázi alkydů, akrylátových a vinylacetátových disperzí, silikonů, silikátů, epoxidů a polyuretanů; (6) kovové vybavovací předměty staveb, zejména trubní materiály, armatury, bazény, dveře, okna, konstrukce lodžii, schody, zábradlí, vzduchotechnická potrubí a komponenty, kovové konstrukce; (7) malá mechanizace (elektrické vrtačky, brusky, vibrátory, pily, cirkulárky, frézy na dřevo, elektrické hoblíky, mičačky, drážkovače, vstřelovací přístroje, elektrická stříkací zařízení atd.); (8) ruční stavební nářadí (ruční pily, kladívka, hladítka, vodováhy, olovnice, stěrky atd.); (11) vybavovací předměty staveb - sanitární zařízení, potrubí jako částí hygienických instalací; (17) krytiny, zejména na bázi kaučuku a plastů, izolace tepelné na bázi pěnových plastů (polystyren, extrudovaný polystyren, pěnový polyuretan, pěnový polyetylen), izolační hmoty proti úniku radonu na bázi plastů, izolace zvukové na bázi minerálních vláken a pěnových plastů do podlah, příček i podhledů, těsnící tmely pro výplně do spár vnějších a vnitřních na bázi disperzí a silikonů a pro stavební dokončovací práce (sanita, topení), armatury potrubní tlakovzdušné nekovové, pevné a ohebné plastové trubky pro domovní instalace a inženýrské sítě; (19) krytiny plochých střech na bázi asfaltů a modifikovaných asfaltů, stavební hmoty a materiály, zejména betonové směsi, živичné směsi, zdící materiál, krytiny střešní nekovové, cement, omítkové směsi, dřevo stavební, nekovové pevné trubní materiály na bázi betonu pro inženýrské sítě i pro technická zařízení budov, okna nekovová, dlažba a obklady nekovové, betonové prvky, bazény plavecké nekovové, dveře nekovové, dřevěné konstrukce, betonové a železobetonové prefabrikáty; (36) realitní činnost; (37) stavební práce v oborech inženýrského, průmyslového a pozemního stavitelství, dodávky staveb a jejich částí v uvedených oborech, včetně bezvýkopových technologií a tunelování, montáže konstrukcí, servisní, dílenské a opravárenské služby, servisní činnost (údržba) v oblasti výpočetní techniky, půjčování stavebních strojů a zařízení, provoz čerpacích stanic pohonných hmot; (39) doprava materiálu; (42) výzkum a vývoj v oblasti stavebnictví, inženýrská činnost ve výstavbě, poradenská činnost v oblasti stavebnictví, projektová činnost, geodetické a kartografické práce, tvorba software, ubytovací a stravovací služby, provozování akreditovaných laboratoří na zkoušení betonů, živичných materiálů a zkoušení fyzikálně mechanických parametrů dalších stavebních materiálů.

(511) 1, 2, 6, 7, 8, 11, 17, 19, 36, 37, 39, 42
(210) O-170431

(111) 245971
(220) 12.09.2001
(151) 29.07.2002
(540)



- (730) **TTC TELEKOMUNIKACE, s.r.o.**, Třebostická 987/5,
Praha 10, 10000, CZ
- (510) (38) automatický přenos informací, přenos a zprostředkování přenosu telekomunikačních signálů, dat a informací, poskytování telekomunikačních a datových služeb, zprostředkovatelská a poradenská činnost pro služby v oblasti telekomunikací, přenosu signálů, dat a přístupu k informacím, zprostředkování a zpracování přenosu informací pomocí počítačů, výměna informací prostřednictvím telekomunikačních a počítačových sítí, databázové a paměťové sítě, služby související s připojením do celosvětové počítačové sítě Internet, zprostředkovatelská činnost pro služby v oblasti informačních a výpočetních služeb ve třídě 38, služby databází a zpracování databází v rámci této třídy, přenos a zprostředkování přenosu televizního signálu, pronájem zařízení pro uvedené služby, pronájem technologicky vybavených prostor (telehousing, server a web hosting).

(511) 38
(210) O-171454

(111) **246020**
(220) 01.10.2001
(151) 29.07.2002
(540)



- (730) **Voráč František**, Sadová 21, Blansko, 67801, CZ
- (740) PROPATENT, Ing. Vlasta Sedláčková, Ke Kateřinkám 1393, Praha 4, 14900
- (510) (20) nábytek všeho druhu ze dřeva, kovu, proutí, rákosu, kůže nebo jiných materiálů, nábytek s využitím skla a zrcadel, atypický nábytek a výrobky ze dřeva v kombinaci s jinými materiály spadající do tř. 20, bytové nábytkové doplňky, dekorativní a ozdobné předměty; (28) hračky, hry; (42) sitotisk, tampónový tisk, navrhování obalů a vnějšího vzhledu výrobků.

(511) 20, 28, 42
(210) O-171970

(111) **246302**
(220) 27.10.2000
(151) 26.08.2002
(540)



- (730) **MONSTER WORLDWIDE, INC., a Delaware corporation**, 622 Third Avenue, New York, NY, US
- (740) Společná advokátní kancelář Všečečka Zelený Švorčík Kalenský a partneři, JUDr. Petr Kalenský, Hálkova 2, Praha 2, 12000
- (510) (35) poskytování informací a interaktivních služeb v oblasti personálního poradenství, nábory zaměstnanců, informací o pracovních příležitostech a zaměstnání, informací o službách pro lidi měnící působiště, informace a poradenství při sestavování životopisů, služby související s jejich zasláním a porovnávání životopisů s pracovními příležitostmi dle seznamu zaměstnavatelů, poskytování informací o možnostech nákupů a služeb v jednotlivých zeměpisných oblastech, vše prostřednictvím globální počítačové sítě; (36) poskytování informací o hypotékách a pojištění, poskytování informací o domech a/nebo bytech, vše prostřednictvím globální počítačové sítě; (39) informace o stěhování osob poskytované prostřednictvím globální počítačové sítě; (41) služby

vzdělávací.
(511) 35, 36, 39, 41
(210) O-160489

(111) **246303**
(220) 30.10.2000
(151) 26.08.2002
(540)

LUCIS

- (730) **Čejka Lubomír**, Nová 14, Popůvky, 66441, CZ
- (740) Hájková Ludmila, Olbrachtovo nám. 5, Brno- Komín, 62400
- (510) (9) přístroje a nástroje vědecké, navigační, geodetické, elektrické (včetně pro bezdrátovou telegrafii), fotografické, kinematografické, optické, přístroje a nástroje k vážení, měření, signalizování, pro účely kontrolní (inspekční), záchranné a pro výuku, automatické přístroje uváděné v činnost vhozením mince nebo známky, stroje pro záznam, přenos a reprodukci zvuku nebo obrazu, zapisovací pokladny, automaty na zboží, světelné reklamní panely; (37) instalace a servis elektrických strojů a přístrojů a osvětlovacích zařízení.

(511) 9, 37
(210) O-160506

(111) **246640**
(220) 18.09.2001
(151) 26.08.2002
(540)



- (730) **KOVOLIT, a.s.**, Nádražní 344, Modřice, 66442, CZ
- (740) Ing. Jiří Střelák, Šumberova 42, Praha 6, 16200
- (510) (6) obecné kovy a jejich slitiny, ocel pro různé použití, výrobky z kovů a slitin všeho druhu uvedené v této třídě určené pro různé druhy průmyslu, kovové formy pro odlévání a modely, odlitky, zápustky, kokily, protlačky, hutní materiály, kovové spojovací materiály, kovové stavební materiály; (7) průmyslové stroje a zařízení pro strojírenství, obráběcí stroje, stroje pro zpracování a úpravu materiálů, stroje slévárenské, zařízení sléváren, technologické průmyslové strojní celky, stroje pro ekologii, ukládání a likvidaci produktů a odpadů, motory, součástí uvedených strojů a zařízení; (9) přístroje pro měření, kontrolu, vážení, signalizaci, přístroje pro záznam, převod a reprodukci zvuku nebo obrazu, přístroje pro zpracování informací, počítače, software, zejména pro strojírenství, počítačové sítě, informační a řídicí systémy, elektronické, magnetické nebo optické nosiče informací, elektrosoučástky uvedené v této třídě, součástí uvedených přístrojů a zařízení; (35) marketingová činnost a poradenství v marketingu, zprostředkovatelská činnost v oblasti obchodu; (37) servis, opravy a rekonstrukce strojů a zařízení; (40) zpracování a úprava materiálů, zejména kovů a slitin, slévání, tváření a opracovávání kovů; (42) zkušební, normalizační, kontrolní a měřicí činnost, tvorba software - programování, zhotovování software na zakázku, poradenství v oblasti software, technická, informační poradenská a zprostředkovatelská činnost v oblasti slévárenství, strojírenství, provoz zdravotnického zařízení, hostinská činnost, ubytovací služby, technicko-organizační činnost v oblasti požární ochrany.

(511) 6, 7, 9, 35, 37, 40, 42
(210) O-171619

(111) **247060**
(220) 06.09.2000
(151) 24.09.2002
(540)



(730) **Cihelková Kamila**, U potoka 56, Škvorec, 25083, CZ
(510) (9) audiovizuální záznamy na nosičích z konání závodů; (16) fotodokumentace; (35) reklamní činnost spojená s konáním závodů; (39) pronájem vozidel a přívěsů; (41) pořádání závodů (organizační činnost).
(511) 9, 16, 35, 39, 41
(210) O-158818

(111) **247114**
(220) 06.03.2001
(151) 24.09.2002
(540)

CITROGREP

(730) **HERB-PHARMA s.r.o.**, Augustinova 2085, Praha 4, 14700, CZ
(740) Ing. Reichel Pavel, Lopatecká 14, Praha 4, 14700
(510) (35) propagační činnost.
(511) 35
(210) O-165020

(111) **248147**
(220) 05.09.2001
(151) 29.10.2002
(540)

ČSOB PRIVÁTNÍ PORTFOLIO

(730) **Československá obchodní banka, a. s.**, Radlická 333/150, Praha 5, 15057, CZ
(740) Baker & McKenzie v.o.s., advokátní kancelář, JUDr. Jiří Čermák, advokát, Klimentská 46, Praha 1, 11002
(510) (9) nosiče digitálních podpisů k identifikaci odesílatele, karty s pamětí nebo s mikroprocesorem, elektronické peněženky, mezinárodní platební karty, magnetické, čipové karty a multifunkční čipové karty pro oblast peněžních, finančních a pojišťovacích služeb i pro obchodní síť, počítačové programy, operační a expertní systémy včetně speciálních programů pro ukládání, přenos, výběr a kontrolu dat i informací, elektronické produkty, nahrané i nenahrané nosiče informací a edice uživatelských i odborných informací šířených na veškerých paměťových mediích spadající do této třídy; (14) drahé kovy, jejich slitiny a výrobky z těchto materiálů nebo z postříbeného a/nebo pozlaceného kovu nejsou-li uvedeny v jiných třídách, mince, reklamní a upomínkové předměty ze vzácných kovů a jejich slitin; (16) reklamní, inzertní, propagační, uživatelské a instruktážní materiály i tiskoviny, databázové produkty v papírové formě, plakáty, billboardy, tiskoviny všeho druhu a ostatní polygrafické výrobky zař. v této třídě, výrobky z papíru, papírnické zboží, obálky, dopisní papíry, kalendáře, plánovací záznamníky, gratulace, fotografie, obrazy, knihy a knihařské výrobky, psací potřeby včetně psacích potřeb ze vzácných kovů a jejich slitin, kancelářské výrobky (s výjimkou nábytku), lepenka a kartonážní výrobky, etikety, upomínkové předměty, obaly a výrobky z plastů nezař. do jiných tříd; (35) marketing, zahraničně obchodní činnost, propagační, reklamní a inzertní služby prostřednictvím jakéhokoliv média včetně telefonní, datové nebo informační sítě, účast na výstavách a veletrzích, merchandising, informační servis a provozování nepřetržité infolinky, administrativní služby, automatizované zpracování dat a informací v bankovníctví; (36) finanční a bankovní služby, bankovníctví a internetové bankovníctví, platební operace a služby na korunovém a devizovém trhu i v EURU včetně zajištění proti kurzovým ztrátám, poskytování bankovních záruk, obchodování v oblasti termínovaných obchodů, zajišťování akreditivů, inkas a emise cenných papírů, obchodování na kapitálových trzích, speciální finanční

produkty, clearing (finanční), služby factoringové, forfaitingové a franchisingové, veškeré finanční a směnářské služby, analytické finanční zprávy a expertízy, telefonické a elektronické bankovníctví, přijímání vkladů a jejich správa, vydávání a operace s šeky, s obligacemi, se směnkami a s ostatními cennými papíry, tuzemský a zahraniční platební styk, exportní financování, finanční leasing a leasing nemovitostí včetně ostatních leasingových služeb, funkce depozitáře majetku firem a investičních fondů, služby v oblasti pojištění, kapitálové obchody a správa kapitálových vkladů, uzavírání smluv o kooperaci a řízení, finanční makléřství, služby člena Burzy cenných papírů, investiční bankovníctví, investiční obchody a financování podnikové sféry, akviziční financování, finanční expertízy, finanční služby související s hypotéčnickými úvěry, finanční odhady a oceňování (pojišťovnictví, bankovníctví, nemovitosti), zprostředkovatelské služby v oblasti odhadů cen nemovitostí, bytového a nebytového fondu, při poskytování státní finanční podpory a při pojištění finančních prostředků, zřizování a provozování sítě bankomatů, úschova v bezpečnostních schránkách, služby v oblasti nájmu bezpečnostních schránek, finanční sponzorování, jointventure, provádění všech bankovních obchodů a poskytování všech bankovních služeb v tuzemsku i ve vztahu k zahraničí i účast na společenských a jiných družích právnických osob v tuzemsku i v zahraničí jako akcionář nebo jiný podílník v oboru peněžnictví, poradenské služby v oblasti financí, pojištění, úvěrování, leasingu, investic a bankovníctví; (38) poskytování, šíření a výměna informací prostřednictvím globálních telekomunikačních sítí a Internetu, šíření a výměna informací prostřednictvím počítačové sítě, poskytování služeb prostřednictvím elektronických médií; (42) programování a počítačové programy na zakázku, služby v oblasti kódování a dekódování zabezpečovacích systémů, tvorba WWW prezentací, služby v oblasti celních předpisů.

(511) 9, 14, 16, 35, 36, 38, 42
(210) O-171138

(111) **249023**
(220) 17.01.2001
(151) 25.11.2002
(540)



(730) **HERB-PHARMA s.r.o.**, Augustinova 2085, Praha 4, 14700, CZ
(740) Ing. Reichel Pavel, Lopatecká 14, Praha 4, 14700
(510) (5) přírodní léčivé výtažky.
(511) 5
(210) O-163305

(111) **249941**
(220) 30.10.2000
(151) 30.12.2002
(540)

LUCIS

(730) **Čejka Lubomír**, Nová 14, Popůvky, 66441, CZ
(740) Hájková Ludmila, Olbrachtovo nám. 5, Brno- Komín, 62400
(510) (9) přístroje a nástroje vědecké, navigační, geodetické, elektrické (včetně pro bezdrátovou telegrafii), fotografické, kinematografické, optické, přístroje a nástroje k vážení, měření, signalizování, pro účely kontrolní (inspekční), záchraná a pro výuku, automatické přístroje uváděné v činnost vhozením mince nebo známky, stroje pro záznam, přenos a reprodukci zvuku nebo obrazu, zapisovací pokladny, automaty na zboží, světelné reklamní panely; (37) instalace a servis elektrických strojů a přístrojů.
(511) 9, 37
(210) O-160505

(111) **250704**
(220) 16.07.2001
(151) 27.01.2003
(540)



(730) **Nadace Partnerství**, Údolní 33, Brno, 60200, CZ
(510) (16) publikace turistických tras, průvodci, mapy a další produkty pro turisty v papírové formě; (39) zprostředkování služeb v oblasti cestovního ruchu, poskytování informací pro turistiku, odborné poradenství pro cestovní ruch; (42) hodnocení kvality turistických služeb, certifikace turistických služeb pro cyklisty, označování provozoven, poskytujících turistické služby.
(511) 16, 39, 42
(210) O-169630

(111) **251248**
(220) 22.11.2000
(151) 24.02.2003
(540)



(730) **BOBO BLOK, spol. s r.o.**, Voračice 4, Vrchotovy Janovice, 25753, CZ
(740) UNIPATENT, Ing. Chludina Jiří, J.Masaryka 43-47, Praha 2-Vinohrady, 12000
(510) (2) tiskové kazety pro faxy; (9) přístroje a nástroje vědecké, navigační, geodetické, přístroje elektrické v rámci této třídy, fotografické, kinematografické, optické, přístroje a nástroje k vážení, měření, signalizování, pro účely kontrolní, záchranné a pro výuku, pouzdra na tyto nástroje a přístroje, automatické přístroje uváděné v činnost vhozením mince, známky, stroje pro záznam, přenos a zesilování a reprodukci zvuku nebo obrazu, zapisovací (kontrolní) pokladny, kopírovací stroje v rámci této třídy, výpočetní technika všeho druhu, počítačové příslušenství a doplňky, kalkulačky, nosiče magnetických záznamů, gramofonové desky, kompaktní desky, hasicí přístroje, ruční elektrické svářečky, elektrické žehličky, elektronické součástky, speciální záchranné oděvy, ochranné oděvy proti úrazům, sportovní dýchací přístroje, elektronické hry používané výhradně s TV přijímačem, sluneční brýle, brýle, zvětšovací skla a čočky, magnetofonové pásky a kazety, CD, CD-ROM; (16) papír a výrobky z papíru, lepenky a kartonážní výrobky, tiskoviny, časopisy, periodika, knihy, výrobky knihařské, fotografie, psací potřeby, lepidla kancelářská a pro domácnost, tuhy, tužky, pastely, uhly, štětce, psací stroje, kopírovací zařízení (cyklostyly), kancelářské potřeby, zejména pásky do tiskáren a psacích strojů, kancelářské soupravy, podložky na stůl, xerografický papír, pauzovací papír, faxový papír, obálky, samolepicí etikety, samolepicí bločky, špalíčky na poznámky, bloky a samostatné archy, kroužkové záznamníky, telefonní zápisníky, diáře, záznamní knihy, knihy pošty, tiskopisy, mapy, kalendáře, opravné prostředky (laky, papíry, tužky, strojky), pryže, ořezávatka, tužky, mikrotužky, psací potřeby, náplně, tuhy, zvýrazňovače, popisovače, lepicí pásky, sešivačky, děrovačky, řezačky, pravítka, sponky, klipy, napínáčky, datumky a číslovačky, stojany na razítka, papírové desky a rychlovazače, plastové desky, průhledné obaly, rozlišovače, pořadače, podpisové a třídící knihy, papírové kapsy, archivní boxy a krabice, vizitkáře a kartotéky, jmenovky, katalogové knihy, magnetické tabule, hrací karty, papírové ubrousky, kapesníky, ručníky a pleny, toaletní papír, papírové obaly a

obalový materiál zařazený ve tř. 16, sáčky a tašky jako obaly z umělých hmot, obaly na spisy z plastických hmot, obaly bublinové z umělých hmot, folie z umělých hmot na balení, omalovánky, activity books, obtisky, pexesa, razítka a razidla, písmena pro tiskárny, obrazy, tiskařské štočky; (28) ozdoby na vánoční stromek (s výjimkou osvětlení a cukrovinek); (32) pivo, lehká piva a ležáky; (35) rozmnožování dokumentů; (41) vydavatelství a nakladatelství; (42) polygrafické služby všeho druhu, typografické práce, ofsetový tisk, litografický tisk.

(511) 2, 9, 16, 28, 32, 35, 41, 42
(210) O-161383

(111) **252219**
(220) 04.10.2001
(151) 24.03.2003
(540)



(730) **Ing. Marie Vokounová**, Na Jezerce 632/29, Praha 4 - Nusle, 14000, CZ
(740) PROPATENT, Ing. Vlasta Sedláčková, Ke Kateřinkám 1393, Praha 4, 14900
(510) (42) provoz hotelů a penzionů, poskytování přechodného ubytování v hotelích a penzionech, rezervace ubytování v hotelích, penzionech a jiných ubytovacích zařízeních, provoz restaurací.
(511) 42
(210) O-172113

(111) **254810**
(220) 16.07.2001
(151) 25.06.2003
(540)

ČSOB INVESTIČNÍ ÚČET

(730) **Československá obchodní banka, a. s.**, Radlická 333/150, Praha 5, 15057, CZ
(740) Baker & McKenzie v.o.s., advokátní kancelář, JUDr. Jiří Čermák, advokát, Klimentská 46, Praha 1, 11002
(510) (9) nosiče digitálních podpisů k identifikaci odesílatele, karty s pamětí nebo s mikroprocesorem, elektronické peněženky, mezinárodní platební karty, magnetické, čipové karty a multifunkční čipové karty pro oblast peněžních, finančních a pojišťovacích služeb i pro obchodní síť, počítačové programy, operační a expertní systémy včetně speciálních programů k ukládání, přenosu, výběru a kontrole dat i informací, elektronické produkty, zejména hardware, nahrané i nenahrané nosiče informací a edice uživatelských i odborných informací šířených na veškerých paměťových médiích spadající do této třídy; (14) drahé kovy, jejich slitiny a výrobky z těchto materiálů nebo z postříbřeného nebo pozlaceného kovu, nejsou-li uvedeny v jiných třídách, mince, reklamní a upomínkové předměty ze vzácných kovů a jejich slitin; (16) reklamní, inzertní, propagační, uživatelské a instruktážní materiály i tiskoviny, databázové produkty v papírové formě, plakáty, billboardy, tiskoviny všeho druhu a ostatní polygrafické výrobky zařazené v této třídě, výrobky z papíru, papírnické zboží, obálky, dopisní papíry, kalendáře, plánovací záznamníky, gratulace, fotografie, obrazy, reprodukce uměleckých děl, knihy a knihařské výrobky, psací potřeby včetně psacích potřeb ze vzácných kovů a jejich slitin, kancelářské výrobky (s výjimkou nábytku), lepenka a kartonážní výrobky, etikety, upomínkové propagační předměty z papíru a plastů spadající do této třídy, propagační obaly a výrobky z plastů nezařazené do jiných tříd; (35) marketing, pomoc při zahraničně obchodní činnosti, propagační, reklamní a inzertní služby prostřednictvím jakéhokoliv média - prostřednictvím telefonní, datové nebo informační sítě, prezentace na výstavách a veletrzích, merchandising, franchising, informační servis a provozování nepřetržité obchodní zákaznické infolinky, administrativní služby,

automatizované zpracování dat a informací v bankovníctví, uzavírání obchodních smluv o kooperaci a řízení; (36) bankovníctví a internetové bankovníctví, platební operace a služby na korunovém a devizovém trhu včetně zajištění proti kurzovým ztrátám, poskytování bankovních záruk, obchodování v oblasti termínových obchodů, zajišťování akreditivů, inkas a emise cenných papírů, obchodování na kapitálových trzích, speciální finanční produkty, clearing (finanční), služby factoringové a forfaitingové, veškeré finanční a směnářské služby, analytické finanční zprávy a expertízy, telefonické a elektronické bankovníctví, přijímání vkladů a jejich správa, vydávání a operace s šeky, s obligacemi, se směnkami a s ostatními cennými papíry, tuzemský a zahraniční platební styk, exportní financování, finanční leasing a leasing nemovitostí včetně ostatních leasingových služeb, funkce depozitáře majetku firem a investičních fondů, služby v oblasti pojištění, kapitálové obchody a správa kapitálových vkladů, uzavírání finančních smluv o kooperaci a řízení, finanční makléřství, finanční služby týkající se investičních instrumentů, investiční bankovníctví, investiční obchody a financování podnikové sféry, akviziční financování, finanční expertízy, finanční služby související s hypotéčnými úvěry, finanční odhady a oceňování (pojišťovnictví, bankovníctví, nemovitostí), zprostředkovatelské služby v oblasti odhadů cen nemovitostí, bytového a nebytového fondu, při poskytování státní finanční podpory a při pojištění finančních prostředků, zřizování a provozování sítě bankomatů, úschova v bezpečnostních schránkách, služby v oblasti nájmu bezpečnostních schránek, finanční sponzorování, jointventure, provádění všech bankovních obchodů a poskytování všech bankovních služeb v tuzemsku i ve vztahu k zahraničí, zajištění nabývání podílů na společnostech a jiných druhích právnických osob v tuzemsku i v zahraničí jako akcionář nebo jiný podílník v oboru peněžnictví, poradenské služby v oblasti financí, pojištění, úvěrování, leasingu, investic a bankovníctví; (38) poskytování, šíření a výměna informací prostřednictvím globálních telekomunikačních sítí a Internetu, šíření a výměna informací prostřednictvím počítačové sítě, šíření elektronických tiskovin prostřednictvím elektronických médií; (42) počítačové programování včetně kódování a dekodování zabezpečovacích systémů, tvorba www prezentací, uzavírání právních smluv o kooperaci a řízení.

(511) 9, 14, 16, 35, 36, 38, 42

(210) O-169649

Zániky ochranných známek uplynutím doby platnosti

Kapitola obsahuje údaje o ochranných známkách, které zanikly uplynutím doby platnosti podle ustanovení § 29 odst. 1 zákona č. 441/2003 Sb.

Číslo zápisu	Datum zániku		
111394A	22.03.2010	234899	23.03.2010
111394	22.03.2010	234900	23.03.2010
168080	21.03.2010	235626	21.03.2010
168128	22.03.2010	235627	21.03.2010
168129	22.03.2010	235629	22.03.2010
168165	23.03.2010	235630	22.03.2010
168965	22.03.2010	235632	23.03.2010
229825	23.03.2010	236585	23.03.2010
232290	21.03.2010	236586	23.03.2010
232294	22.03.2010	237279	23.03.2010
232295	22.03.2010	238216	21.03.2010
232296	22.03.2010	239087	21.03.2010
232297	23.03.2010	239980	23.03.2010
232298	23.03.2010	242856	22.03.2010
233309	21.03.2010	244055	08.03.2010
233310	21.03.2010	249924	23.03.2010
233311	21.03.2010		
233312	21.03.2010		
233313	21.03.2010		
233315	21.03.2010		
233316	21.03.2010		
233318	22.03.2010		
233320	22.03.2010		
233321	22.03.2010		
233322	22.03.2010		
233323	23.03.2010		
233324	23.03.2010		
233325	23.03.2010		
233327	23.03.2010		
233328	23.03.2010		
233329	23.03.2010		
233330	23.03.2010		
233739	21.03.2010		
233741	22.03.2010		
233742	22.03.2010		
233743	22.03.2010		
233744	22.03.2010		
233745	22.03.2010		
233746	22.03.2010		
233747	22.03.2010		
233748	22.03.2010		
233749	22.03.2010		
233750	22.03.2010		
233752	23.03.2010		
233753	23.03.2010		
234300	23.03.2010		
234301	23.03.2010		
234892	22.03.2010		
234893	22.03.2010		
234896	23.03.2010		
234897	23.03.2010		
234898	23.03.2010		

Vzdání se práv k ochranné známce

Vlastník ochranné známky se může podle ustanovení § 30 zákona č. 441/2003 Sb. u Úřadu písemným prohlášením vzdát práv k ochranné známce v rozsahu všech výrobků nebo služeb, pro které byla zapsána, nebo některých z nich. Účinky tohoto prohlášení nastávají dnem doručení prohlášení vlastníka ochranné známky Úřadu a nelze je vzít zpět. V této kapitole je tedy uvedeno datum účinnosti vzdání se práv k ochranné známce. Pokud se vlastník vzdal práv k ochranné známce jen v rozsahu některých výrobků a služeb, je pod příslušným INID kódem zveřejněn rovněž zbývající seznam výrobků a služeb, pro které ochranná známka zůstává zapsána.

Tato kapitola dále zahrnuje údaje o ochranných známkách, u kterých vlastník písemným prohlášením omezil rozsah ochrany ve vztahu k prvku ochranné známky.

(111) 306890
(540)

s účinností ode dne 06.10.2010/částečné vzdání se práv k ochranné známce



(510) (3) voňavkářské výrobky, etherické oleje, kosmetické přípravky ve formě krémů, gelů a pleťových vod, pleťové krémy a lotiony na vlasy, zejména pak dezodorační přípravky pro osobní potřebu, hygienické přípravky, čistící a toaletní přípravky, prostředky určené pro péči, čištění a zušlechťování vlasů; (16) kosmetické papírové kapesníky, parfémované i neparfémované, papírové ubrousky a prostírání, hygienické papírové výrobky; (24) pokrývky včetně cestovních pokrývek, ložní prádlo, textilní zboží nezařazené v jiných třídách; (25) oděvy, saka, kalhoty, svetry, košile, obleky, sukně, pláště, kostýmy, mikiny, cvičební úbory, oděvní doplňky, kravaty, motýlky, šály, rukavice, klobouky, čepice, ponožky, spodní prádlo, blůzy, barety, šátky, podkolenky, turistické oděvy, pracovní oděvy, oděvy pro volný čas, zejména pro sport, obleky pro plavání, příležitostné oblečení včetně plavek, sportovní oblečení, nátělníky, trička, pulovry, kabáty, pyžama, noční oblečení, tepláky a teplákové soupravy, bundy (letní a zimní), šaty, obuv; (26) ozdobné stuhy, řadové stužky, lemovky, nárameníky, společenské nebo spolkové ozdobné drobné předměty - v rámci této třídy, šněrovačla; (30) jídlo a přísady do jídla spadající do této třídy, snídaně cereálie a cereální potraviny k přímé spotřebě včetně výrobků z pšenice, žita, ječmene, kukuřice, ovsa a rýže, výrobky z obilnin obsahující čokoládu nebo čokoládovou příchut' nebo jinak ochucené, zejména medem a ovocem, mouka a obilné výrobky určené k lidské výživě, například ovesné a kukuřičné vločky, trvanlivé pekárenské výrobky - müsli, cornflakes, popcorn, toastové pečivo, vafle, lívance a další pekařské zboží, suchary a sušenky, keksy, biskvity, oplatky, jemné pečivo a cukrovinky, zmrzliny, káva, čaj, kakao, cukr, rýže, tapioka, ságo, kávové náhražky; (32) piva, minerální vody, šumivé nápoje a jiné nápoje nealkoholické, nápoje a šťávy ovocné, sirupy a jiné přípravky k zhotovování nápojů, stolní vody.

(511) 3, 16, 24, 25, 26, 30, 32

(210) O-466673

s účinností ode dne 05.10.2010/částečné vzdání se práv k ochranné známce

(111) 308083
(540)



(510) (39) cesty (organizování); (41) překladatelské služby.

(511) 39, 41

(210) O-468268

(111) 308236
(540)

VITAVIT

(510) (5) byliny na kouření pro lékařské účely, drogy pro léčebné účely, alkohol pro léčebné účely, enzymy pro léčebné účely, kapsle pro farmaceutické účely, upravené pro lékařské účely, posilující přípravky, tonika, cukrovinky s léčivými přísadami, žvýkačky k léčebným účelům, vitamínové přípravky, doplňky potravy pro lékařské účely minerální, doplňky výživové pro lékařské účely, masti pro farmaceutické účely, farmaceutické přípravky, dietetické látky upravené pro lékařské účely, potraviny dietní přízpůsobené pro lékařské účely, tabletky pro farmaceutické účely, lékařské přípravky pro hubnutí, (vše s výjimkou nápojové formy); (30) pastilky (cukrovinky), mentolové cukroví, glukóza pro výživu, žvýkáci guma ne pro lékařské účely, müsli, příchutě do potravin (s výjimkou esenci a éterických olejů), (vše s výjimkou nápojové formy).

(511) 5, 30

(210) O-457019

s účinností ode dne 13.09.2010/částečné vzdání se práv k ochranné známce

Změny vlastníků ochranných známek

Kapitola obsahuje údaje o ochranných známkách, které byly převedeny nebo přešly ve smyslu ustanovení § 15 odst. 1, 2 a § 16 zákona č. 441/2003 Sb. na jiného vlastníka v rozsahu všech zapsaných výrobků nebo služeb.

Číslo zápisu	Dřívější vlastník	Nynější vlastník	S účinností od
98532	PLIVA - Lachema a.s.v likvidaci, Karásek 1, Brno, 62133, CZ	Teva Pharmaceuticals CR, s.r.o., Radlická 3185/1c, Praha 5, 15000, CZ	11.10.2010
157055	LOANA, a.s., Bezručova 211, Rožnov pod Radhoštěm, 75661, CZ	LOANA ROŽNOV a.s., Bezručova 211, Rožnov pod Radhoštěm, 75661, CZ	07.10.2010
157056	LOANA, a.s., Bezručova 211, Rožnov pod Radhoštěm, 75661, CZ	LOANA ROŽNOV a.s., Bezručova 211, Rožnov pod Radhoštěm, 75661, CZ	07.10.2010
157057	LOANA, a.s., Bezručova 211, Rožnov pod Radhoštěm, 75661, CZ	LOANA ROŽNOV a.s., Bezručova 211, Rožnov pod Radhoštěm, 75661, CZ	07.10.2010
162055	ISP INVESTMENTS INC., 300 Delaware Avenue, Wilmington, DE, US	FMC BioPolymer AS, Tomtegt 36, Drammen, NO	07.10.2010
169123	Jamo International ApS, Elmevej 8, 7870 Roslev, DK	Klipsch Group, Inc., 3502 Woodview Trace, Siote 200, Indianapolis, IN, US	06.10.2010
169695	The Keds Corporation, 191 Spring Street, Lexington, MA, US	Keds, LLC, 191 Spring Street, Lexington, MA, US	08.10.2010
172525	HBSW, akciová společnost, Byňov 117, 37334, CZ	Poděbradka, a. s., Nymburská 239/VII, Poděbrady, 29001, CZ	07.10.2010
176191	INTERMATCH SWEDEN AB, Rosenlundsgatan 36, Stockholm, SE	SVENSKA TOBAKS AKTIEBOLAG, Rosenlundsgatan 36, 118 85 Stockholm, SE	11.10.2010
176636	RADIO DRAGON Karlovy Vary společnost s ručením omezeným, Počernická 588/80, Karlovy Vary, 36005, CZ	MEDIA BOHEMIA a.s., Koperníkova 794/6, Praha 2, 12000, CZ	11.10.2010
183967	HBSW, akciová společnost, Byňov 117, 37334, CZ	Poděbradka, a. s., Nymburská 239/VII, Poděbrady, 29001, CZ	07.10.2010
186539	HBSW, akciová společnost, Byňov čp. 117, 37334, CZ	Poděbradka, a. s., Nymburská 239/VII, Poděbrady, 29001, CZ	07.10.2010
209397	ESA - rádio, s.r.o., vila Thienfeld, ul. manž. Topinkových 796, Kladno, 27203, CZ	MEDIA BOHEMIA a.s., Koperníkova 794/6, Praha 2, 12000, CZ	11.10.2010
210562	RADIO FM PLUS Plzeň, spol s r.o., Zikmunda Wintra 21, Plzeň, 32000, CZ	MEDIA BOHEMIA a.s., Koperníkova 794/6, Praha 2, 12000, CZ	11.10.2010
215365	Ing. Jan Sedlák, Nad Volyňkou 1004, Praha 10, 10400, CZ	PAGINA BOHEMIA, spol. s r.o., Bolevecká 494, Praha 10 - Horní Měcholupy, 10900, CZ	11.10.2010
218783	ESA - rádio, s.r.o., vila Thienfeld, ul.manž. Topinkových 796, Kladno, 27203, CZ	MEDIA BOHEMIA a.s., Koperníkova 794/6, Praha 2, 12000, CZ	11.10.2010
220964	HBSW, akciová společnost, Byňov 117, 37334, CZ	Poděbradka, a. s., Nymburská 239/VII, Poděbrady, 29001, CZ	07.10.2010
220965	HBSW, akciová společnost, Byňov 117, 37334, CZ	Poděbradka, a. s., Nymburská 239/VII, Poděbrady, 29001, CZ	07.10.2010
221696	Pavel Ďurina, Pod vinohrady 1424, Bzenec, 69681, CZ	ÚSOVSKO a.s., Klopina 33, Úsov, 78973, CZ	06.10.2010
221697	Pavel Ďurina, Pod vinohrady 1424, Bzenec, 69681, CZ	ÚSOVSKO a.s., Klopina 33, Úsov, 78973, CZ	06.10.2010
227907	HBSW, akciová společnost, Byňov čp. 117, 37334, CZ	Poděbradka, a. s., Nymburská 239/VII, Poděbrady, 29001, CZ	07.10.2010
227908	HBSW, akciová společnost, Byňov čp. 117, 37334, CZ	Poděbradka, a. s., Nymburská 239/VII, Poděbrady, 29001, CZ	07.10.2010
227909	HBSW, akciová společnost, Byňov čp. 117, 37334, CZ	Poděbradka, a. s., Nymburská 239/VII, Poděbrady, 29001, CZ	07.10.2010

Číslo zápisu	Dřívější vlastník	Nynější vlastník	S účinností od
227910	HBSW, akciová společnost, Byňov čp. 117, 37334, CZ	Poděbradka, a. s., Nymburská 239/VII, Poděbrady, 29001, CZ	07.10.2010
227911	HBSW, akciová společnost, Byňov čp. 117, 37334, CZ	Poděbradka, a. s., Nymburská 239/VII, Poděbrady, 29001, CZ	07.10.2010
227912	HBSW, akciová společnost, Byňov čp. 117, 37334, CZ	Poděbradka, a. s., Nymburská 239/VII, Poděbrady, 29001, CZ	07.10.2010
227913	HBSW, akciová společnost, Byňov čp. 117, 37334, CZ	Poděbradka, a. s., Nymburská 239/VII, Poděbrady, 29001, CZ	07.10.2010
227914	HBSW, akciová společnost, Byňov čp. 117, 37334, CZ	Poděbradka, a. s., Nymburská 239/VII, Poděbrady, 29001, CZ	07.10.2010
227915	HBSW, akciová společnost, Byňov čp. 117, 37334, CZ	Poděbradka, a. s., Nymburská 239/VII, Poděbrady, 29001, CZ	07.10.2010
227916	HBSW, akciová společnost, Byňov čp. 117, 37334, CZ	Poděbradka, a. s., Nymburská 239/VII, Poděbrady, 29001, CZ	07.10.2010
227917	HBSW, akciová společnost, Byňov čp. 117, 37334, CZ	Poděbradka, a. s., Nymburská 239/VII, Poděbrady, 29001, CZ	07.10.2010
227918	HBSW, akciová společnost, Byňov čp. 117, 37334, CZ	Poděbradka, a. s., Nymburská 239/VII, Poděbrady, 29001, CZ	07.10.2010
229459	Đurina Pavel, Pod vinohrady 1424, Bzenec, 69681, CZ	ÚSOVSKO a.s., Klopina 33, Úsov, 78973, CZ	06.10.2010
229460	Đurina Pavel, Pod vinohrady 1424, Bzenec, 69681, CZ	ÚSOVSKO a.s., Klopina 33, Úsov, 78973, CZ	06.10.2010
230587	HBSW, akciová společnost, Byňov 117, 37334, CZ	Poděbradka, a. s., Nymburská 239/VII, Poděbrady, 29001, CZ	07.10.2010
231287	CITY MULTIMEDIA, s.r.o., Korunní 98, Praha 10, 10100, CZ	MEDIA BOHEMIA a.s., Koperníkova 794/6, Praha 2, 12000, CZ	11.10.2010
232059	CITY MULTIMEDIA, s.r.o., Korunní 98, Praha 10, 10100, CZ	MEDIA BOHEMIA a.s., Koperníkova 794/6, Praha 2, 12000, CZ	11.10.2010
232699	HBSW, akciová společnost, Byňov čp. 117, 37334, CZ	Poděbradka, a. s., Nymburská 239/VII, Poděbrady, 29001, CZ	07.10.2010
232700	HBSW, akciová společnost, Byňov čp. 117, 37334, CZ	Poděbradka, a. s., Nymburská 239/VII, Poděbrady, 29001, CZ	07.10.2010
232701	HBSW, akciová společnost, Byňov čp. 117, 37334, CZ	Poděbradka, a. s., Nymburská 239/VII, Poděbrady, 29001, CZ	07.10.2010
232820	CITY MULTIMEDIA, s.r.o., Korunní 98, Praha 10, 10100, CZ	MEDIA BOHEMIA a.s., Koperníkova 794/6, Praha 2, 12000, CZ	11.10.2010
233084	HBSW, akciová společnst, Byňov 117, 37334, CZ	Poděbradka, a. s., Nymburská 239/VII, Poděbrady, 29001, CZ	07.10.2010
233085	HBSW, akciová společnst, Byňov 117, 37334, CZ	Poděbradka, a. s., Nymburská 239/VII, Poděbrady, 29001, CZ	07.10.2010
233086	HBSW, akciová společnst, Byňov 117, 37334, CZ	Poděbradka, a. s., Nymburská 239/VII, Poděbrady, 29001, CZ	07.10.2010
233087	HBSW, akciová společnst, Byňov 117, 37334, CZ	Poděbradka, a. s., Nymburská 239/VII, Poděbrady, 29001, CZ	07.10.2010
233088	HBSW, akciová společnst, Byňov 117, 37334, CZ	Poděbradka, a. s., Nymburská 239/VII, Poděbrady, 29001, CZ	07.10.2010
233632	RADIO CRYSTAL s.r.o., Stroupežnického 1422/2, Ústí nad Labem, 40001, CZ	MEDIA BOHEMIA a.s., Koperníkova 794/6, Praha 2, 12000, CZ	11.10.2010
234411	HBSW, akciová společnost, Byňov 117, Byňov, 37334, CZ	Poděbradka, a. s., Nymburská 239/VII, Poděbrady, 29001, CZ	07.10.2010
234412	HBSW, akciová společnost, Byňov 117, Byňov, 37334, CZ	Poděbradka, a. s., Nymburská 239/VII, Poděbrady, 29001, CZ	07.10.2010

Číslo zápisu	Dřívější vlastník	Nynější vlastník	S účinností od
235114	MEDIA Party spol. s r.o., Velké náměstí 1, Hradec Králové, 50003, CZ	MEDIA BOHEMIA a.s., Kopernikova 794/6, Praha 2, 12000, CZ	11.10.2010
236323	KERSON spol. s r.o., Dobré 80, 51793, CZ	DOBERSKO a.s., Dobré 80, Dobré, 51793, CZ	08.10.2010
236324	KERSON spol. s r.o., Dobré 80, 51793, CZ	DOBERSKO a.s., Dobré 80, Dobré, 51793, CZ	08.10.2010
237838	HBSW, akciová společnost, Byňov 117, 37334, CZ	Poděbradka, a. s., Nymburská 239/VII, Poděbrady, 29001, CZ	07.10.2010
237839	HBSW, akciová společnost, Byňov 117, 37334, CZ	Poděbradka, a. s., Nymburská 239/VII, Poděbrady, 29001, CZ	07.10.2010
239060	CITY MULTIMEDIA s.r.o., Korunní 98, Praha 10, 10100, CZ	MEDIA BOHEMIA a.s., Kopernikova 794/6, Praha 2, 12000, CZ	11.10.2010
240185	CITY MULTIMEDIA spol. s r.o., Korunní 98, Praha 10, 10100, CZ	MEDIA BOHEMIA a.s., Kopernikova 794/6, Praha 2, 12000, CZ	11.10.2010
240262	HBSW, akciová společnost, Byňov 117, 37334, CZ	Poděbradka, a. s., Nymburská 239/VII, Poděbrady, 29001, CZ	07.10.2010
240263	HBSW, akciová společnost, Byňov 117, 37334, CZ	Poděbradka, a. s., Nymburská 239/VII, Poděbrady, 29001, CZ	07.10.2010
240264	HBSW, akciová společnost, Byňov 117, 37334, CZ	Poděbradka, a. s., Nymburská 239/VII, Poděbrady, 29001, CZ	07.10.2010
240265	HBSW, akciová společnost, Byňov 117, 37334, CZ	Poděbradka, a. s., Nymburská 239/VII, Poděbrady, 29001, CZ	07.10.2010
240266	HBSW, akciová společnost, Byňov 117, 37334, CZ	Poděbradka, a. s., Nymburská 239/VII, Poděbrady, 29001, CZ	07.10.2010
242201	CITY MULTIMEDIA spol.s r.o., Korunní 98, Praha 10, 10100, CZ	MEDIA BOHEMIA a.s., Kopernikova 794/6, Praha 2, 12000, CZ	11.10.2010
242202	CITY MULTIMEDIA spol.s r.o., Korunní 98, Praha 10, 10100, CZ	MEDIA BOHEMIA a.s., Kopernikova 794/6, Praha 2, 12000, CZ	11.10.2010
242203	CITY MULTIMEDIA spol.s r.o., Korunní 98, Praha 10, 10100, CZ	MEDIA BOHEMIA a.s., Kopernikova 794/6, Praha 2, 12000, CZ	11.10.2010
243908	ČESKOMORAVSKÉ RÁDIO s.r.o., Jiráskova 78, Jihlava, 58601, CZ	MEDIA BOHEMIA a.s., Kopernikova 794/6, Praha 2, 12000, CZ	11.10.2010
246554	HBSW, akciová společnost, Byňov 117, 37334, CZ	Poděbradka, a. s., Nymburská 239/VII, Poděbrady, 29001, CZ	07.10.2010
247611	CITY MULTIMEDIA spol. s r. o., Korunní 98, Praha 10, 10100, CZ	MEDIA BOHEMIA a.s., Kopernikova 794/6, Praha 2, 12000, CZ	11.10.2010
247803	ESA - rádio, s.r.o., Vila Thienfeld, ul. manž. Topinkových 796, Kladno, 27203, CZ	MEDIA BOHEMIA a.s., Kopernikova 794/6, Praha 2, 12000, CZ	11.10.2010
247804	ESA - rádio, s.r.o., Vila Thienfeld, ul. manž. Topinkových 796, Kladno, 27203, CZ	MEDIA BOHEMIA a.s., Kopernikova 794/6, Praha 2, 12000, CZ	11.10.2010
247805	ESA - rádio, s.r.o., Vila Thienfeld, ul. manž. Topinkových 796, Kladno, 27203, CZ	MEDIA BOHEMIA a.s., Kopernikova 794/6, Praha 2, 12000, CZ	11.10.2010
249674	CITY MULTIMEDIA s. r. o., Korunní 98, Praha 10, 10100, CZ	MEDIA BOHEMIA a.s., Kopernikova 794/6, Praha 2, 12000, CZ	11.10.2010
250528	CITY MULTIMEDIA s.r.o., Korunní 98, Praha 10, 10100, CZ	MEDIA BOHEMIA a.s., Kopernikova 794/6, Praha 2, 12000, CZ	11.10.2010
250653	CITY MULTIMEDIA spol. s r.o., Korunní 98, Praha 10, 10100, CZ	MEDIA BOHEMIA a.s., Kopernikova 794/6, Praha 2, 12000, CZ	11.10.2010
251356	RÁDIO VENKOW, spol. s r. o., Jirečkova 15/1015, Praha 7, 17000, CZ	MEDIA BOHEMIA a.s., Kopernikova 794/6, Praha 2, 12000, CZ	11.10.2010
251730	CITY MULTIMEDIA, s.r.o., Korunní 98, Praha 10, 10100, CZ	MEDIA BOHEMIA a.s., Kopernikova 794/6, Praha 2, 12000, CZ	11.10.2010

Číslo zápisu	Dřívější vlastník	Nynější vlastník	S účinností od
256142	ESA - rádio, s.r.o., vila Thienfeld, ul. manž. Topinkových 796, Kladno, 27203, CZ	MEDIA BOHEMIA a.s., Kopernikova 794/6, Praha 2, 12000, CZ	11.10.2010
259227	CITY MULTIMEDIA s. r. o., Korunní 98, Praha 10, 10100, CZ	MEDIA BOHEMIA a.s., Kopernikova 794/6, Praha 2, 12000, CZ	11.10.2010
259320	HBSW, akciová společnost, Byňov čp. 117, 37334, CZ	Poděbradka, a. s., Nymburská 239/VII, Poděbrady, 29001, CZ	07.10.2010
259550	EN - DAXI, s. r. o., Zašovská 750, Valašské Meziříčí, 75701, CZ	MEDIA BOHEMIA a.s., Kopernikova 794/6, Praha 2, 12000, CZ	11.10.2010
259779	HBSW, akciová společnost, Byňov 117, 37334, CZ	Poděbradka, a. s., Nymburská 239/VII, Poděbrady, 29001, CZ	07.10.2010
259780	HBSW, akciová společnost, Byňov 117, 37334, CZ	Poděbradka, a. s., Nymburská 239/VII, Poděbrady, 29001, CZ	07.10.2010
260776	HBSW, akciová společnost, Byňov č.p.117, Byňov, 37334, CZ	Poděbradka, a. s., Nymburská 239/VII, Poděbrady, 29001, CZ	07.10.2010
260777	HBSW, akciová společnost, Byňov 117, Byňov, 37334, CZ	Poděbradka, a. s., Nymburská 239/VII, Poděbrady, 29001, CZ	07.10.2010
260778	HBSW, akciová společnost, Byňov 117, Byňov, 37334, CZ	Poděbradka, a. s., Nymburská 239/VII, Poděbrady, 29001, CZ	07.10.2010
260779	HBSW, akciová společnost, Byňov 117, Byňov, 37334, CZ	Poděbradka, a. s., Nymburská 239/VII, Poděbrady, 29001, CZ	07.10.2010
260780	HBSW, akciová společnost, Byňov 117, Byňov, 37334, CZ	Poděbradka, a. s., Nymburská 239/VII, Poděbrady, 29001, CZ	07.10.2010
260781	HBSW, akciová společnost, Byňov 117, Byňov, 37334, CZ	Poděbradka, a. s., Nymburská 239/VII, Poděbrady, 29001, CZ	07.10.2010
260782	HBSW, akciová společnost, Byňov 117, Byňov, 37334, CZ	Poděbradka, a. s., Nymburská 239/VII, Poděbrady, 29001, CZ	07.10.2010
260990	ORION, společnost s ručením omezeným, V zátiší 1, Ostrava, 70900, CZ	MEDIA BOHEMIA a.s., Kopernikova 794/6, Praha 2, 12000, CZ	11.10.2010
262140	HBSW, akciová společnost, Byňov 117, 37334, CZ	Poděbradka, a. s., Nymburská 239/VII, Poděbrady, 29001, CZ	07.10.2010
263005	HBSW, akciová společnost, Byňov 117, 37334, CZ	Poděbradka, a. s., Nymburská 239/VII, Poděbrady, 29001, CZ	07.10.2010
263200	EN - DAXI, s. r. o., Zašovská 750, Valašské Meziříčí, 75701, CZ	MEDIA BOHEMIA a.s., Kopernikova 794/6, Praha 2, 12000, CZ	11.10.2010
264261	HBSW, akciová společnost, Byňov 117, 37334, CZ	Poděbradka, a. s., Nymburská 239/VII, Poděbrady, 29001, CZ	07.10.2010
264752	HBSW, akciová společnost, Byňov 117, Byňov, 37334, CZ	Poděbradka, a. s., Nymburská 239/VII, Poděbrady, 29001, CZ	07.10.2010
264753	HBSW, akciová společnost, Byňov 117, Byňov, 37334, CZ	Poděbradka, a. s., Nymburská 239/VII, Poděbrady, 29001, CZ	07.10.2010
264754	HBSW, akciová společnost, Byňov 117, Byňov, 37334, CZ	Poděbradka, a. s., Nymburská 239/VII, Poděbrady, 29001, CZ	07.10.2010
264755	HBSW, akciová společnost, Byňov 117, Byňov, 37334, CZ	Poděbradka, a. s., Nymburská 239/VII, Poděbrady, 29001, CZ	07.10.2010
264756	HBSW, akciová společnost, Byňov 117, Byňov, 37334, CZ	Poděbradka, a. s., Nymburská 239/VII, Poděbrady, 29001, CZ	07.10.2010
266690	HBSW, akciová společnost, Byňov 117, Byňov, 37334, CZ	Poděbradka, a. s., Nymburská 239/VII, Poděbrady, 29001, CZ	07.10.2010
268980	HBSW, akciová společnost, Byňov 117, Byňov, 37334, CZ	Poděbradka, a. s., Nymburská 239/VII, Poděbrady, 29001, CZ	07.10.2010
270433	North Music s.r.o., Velká Hradební 3385/9, Ústí nad Labem, 40001, CZ	MEDIA BOHEMIA a.s., Kopernikova 794/6, Praha 2, 12000, CZ	11.10.2010

Číslo zápisu	Dřívější vlastník	Nynější vlastník	S účinností od
270857	HBSW, a. s., Byňov 117, Byňov, 37334, CZ	Poděbradka, a. s., Nymburská 239/VII, Poděbrady, 29001, CZ	07.10.2010
270858	HBSW, a. s., Byňov 117, Byňov, 37334, CZ	Poděbradka, a. s., Nymburská 239/VII, Poděbrady, 29001, CZ	07.10.2010
270859	HBSW, a. s., Byňov 117, Byňov, 37334, CZ	Poděbradka, a. s., Nymburská 239/VII, Poděbrady, 29001, CZ	07.10.2010
271785	HBSW, a. s., Byňov 117, Byňov, 37334, CZ	Poděbradka, a. s., Nymburská 239/VII, Poděbrady, 29001, CZ	07.10.2010
272123	CITY MULTIMEDIA, s.r.o., Korunní 98, Praha 10, 10100, CZ	MEDIA BOHEMIA a.s., Kopernikova 794/6, Praha 2, 12000, CZ	11.10.2010
273570	HBSW, a.s., Byňov 117, Byňov, 37334, CZ	Poděbradka, a. s., Nymburská 239/VII, Poděbrady, 29001, CZ	07.10.2010
277234	EPEE CZ a.s., Komerční zóna Průhonice V oblouku 114, Dobřejšovice, 25243, CZ	Package logistics, s.r.o., Píсты 42, Zvěřinec, 28913, CZ	11.10.2010
278075	CITY MULTIMEDIA s.r.o., Korunní 98, Praha 10, 10100, CZ	MEDIA BOHEMIA a.s., Kopernikova 794/6, Praha 2, 12000, CZ	11.10.2010
280567	Mistr Distribuce s.r.o. vila Thienfeld, manž. Topinkových 796, Kladno, 27203, CZ	Definite credit s.r.o., K Žižkovu 9/640, Praha, 19000, CZ	06.10.2010
280568	Mistr Distribuce s.r.o. vila Thienfeld, manž. Topinkových 796, Kladno, 27203, CZ	Definite credit s.r.o., K Žižkovu 9/640, Praha, 19000, CZ	06.10.2010
280569	Mistr Distribuce s.r.o. vila Thienfeld, manž. Topinkových 796, Kladno, 27203, CZ	Definite credit s.r.o., K Žižkovu 9/640, Praha, 19000, CZ	06.10.2010
280570	Mistr Distribuce s.r.o. vila Thienfeld, manž. Topinkových 796, Kladno, 27203, CZ	Definite credit s.r.o., K Žižkovu 9/640, Praha, 19000, CZ	06.10.2010
280571	Mistr Distribuce s. r. o. vila Thienfeld, manž. Topinkových 796, Kladno, 27203, CZ	Definite credit s.r.o., K Žižkovu 9/640, Praha, 19000, CZ	06.10.2010
280572	Mistr Distribuce s. r. o. vila Thienfeld, manž. Topinkových 796, Kladno, 27203, CZ	Definite credit s.r.o., K Žižkovu 9/640, Praha, 19000, CZ	06.10.2010
280573	Mistr Distribuce s. r. o. vila Thienfeld, manž. Topinkových 796, Kladno, 27203, CZ	Definite credit s.r.o., K Žižkovu 9/640, Praha, 19000, CZ	06.10.2010
280575	Mistr Distribuce s. r. o. vila Thienfeld, manž. Topinkových 796, Kladno, 27203, CZ	Definite credit s.r.o., K Žižkovu 9/640, Praha, 19000, CZ	06.10.2010
280576	Mistr Distribuce s. r. o. vila Thienfeld, manž. Topinkových 796, Kladno, 27203, CZ	Definite credit s.r.o., K Žižkovu 9/640, Praha, 19000, CZ	06.10.2010
281274	HBSW, a.s., Byňov 117, Byňov, 37334, CZ	Poděbradka, a. s., Nymburská 239/VII, Poděbrady, 29001, CZ	07.10.2010
284249	HBSW, akciová společnost, Byňov 117, Byňov, okr. České Budějovice, 37334, CZ	Poděbradka, a. s., Nymburská 239/VII, Poděbrady, 29001, CZ	07.10.2010
285040	MOKATE Czech s.r.o., Tesařská čp. 322/2, Havířov - Město, 73601, CZ	"MOKATE" SPÓLKA AKCYJNA, woj. ŚLASKIE, powiat CIESZYŃSKI, gmina USTROŃ, miejsce USTROŃ, ul. Katowicka, nr. 265, kod 43-450, poczta Ustroń, PL	11.10.2010
286749	CITY MULTIMEDIA s.r.o., Korunní 98, Praha 10, 10100, CZ	MEDIA BOHEMIA a.s., Kopernikova 794/6, Praha 2, 12000, CZ	11.10.2010
287228	HBSW, a.s., Na Vysoké II 319/19, Praha 5 - Radlice, 15000, CZ	Poděbradka, a. s., Nymburská 239/VII, Poděbrady, 29001, CZ	07.10.2010
287851	Mirato S.p.A., Strada Provinciale Est Sesia, Landiona (Novara), 28060, IT	BENEFIT S.p.A., Strada Provinciale Est Sesia, 28064 Landiona, Novara, IT	06.10.2010
289244	CITY MULTIMEDIA s.r.o., Korunní 98, Praha 10, 10100, CZ	MEDIA BOHEMIA a.s., Kopernikova 794/6, Praha 2, 12000, CZ	11.10.2010
289245	CITY MULTIMEDIA s.r.o., Korunní 98, Praha 10, 10100, CZ	MEDIA BOHEMIA a.s., Kopernikova 794/6, Praha 2, 12000, CZ	11.10.2010

Číslo zápisu	Dřívější vlastník	Nynější vlastník	S účinností od
289246	CITY MULTIMEDIA s.r.o., Korunní 98, Praha 10, 10100, CZ	MEDIA BOHEMIA a.s., Kopernikova 794/6, Praha 2, 12000, CZ	11.10.2010
289247	CITY MULTIMEDIA s.r.o., Korunní 98, Praha 10, 10100, CZ	MEDIA BOHEMIA a.s., Kopernikova 794/6, Praha 2, 12000, CZ	11.10.2010
292620	HBSW, akciová společnost, Byňov 117, Byňov, 37334, CZ	Poděbradka, a. s., Nymburská 239/VII, Poděbrady, 29001, CZ	07.10.2010
292653	MOKATE Czech s. r.o., Tesařská 322/2, Havířov-Město, 73601, CZ	"MOKATE" SPÓLKA AKCYJNA, woj. ŚLASKIE, powiat CIESZYŃSKI, gmina USTRONŃ, miejsce USTRONŃ, ul. Katowicka, nr. 265, kod 43-450, poczta Ustroń, PL	11.10.2010
292654	MOKATE Czech s. r.o., Tesařská 322/2, Havířov-Město, 73601, CZ	"MOKATE" SPÓLKA AKCYJNA, woj. ŚLASKIE, powiat CIESZYŃSKI, gmina USTRONŃ, miejsce USTRONŃ, ul. Katowicka, nr. 265, kod 43-450, poczta Ustroń, PL	11.10.2010
292655	MOKATE Czech s. r.o., Tesařská 322/2, Havířov-Město, 73601, CZ	"MOKATE" SPÓLKA AKCYJNA, woj. ŚLASKIE, powiat CIESZYŃSKI, gmina USTRONŃ, miejsce USTRONŃ, ul. Katowicka, nr. 265, kod 43-450, poczta Ustroń, PL	11.10.2010
292656	MOKATE Czech s. r.o., Tesařská 322/2, Havířov-Město, 73601, CZ	"MOKATE" SPÓLKA AKCYJNA, woj. ŚLASKIE, powiat CIESZYŃSKI, gmina USTRONŃ, miejsce USTRONŃ, ul. Katowicka, nr. 265, kod 43-450, poczta Ustroń, PL	11.10.2010
292657	MOKATE Czech s. r.o., Tesařská 322/2, Havířov-Město, 73601, CZ	"MOKATE" SPÓLKA AKCYJNA, woj. ŚLASKIE, powiat CIESZYŃSKI, gmina USTRONŃ, miejsce USTRONŃ, ul. Katowicka, nr. 265, kod 43-450, poczta Ustroń, PL	11.10.2010
295895	HBSW, akciová společnost, Byňov 117, Byňov, 37334, CZ	Poděbradka, a. s., Nymburská 239/VII, Poděbrady, 29001, CZ	07.10.2010
297058	RADIO FM Plus Plzeň, společnost s ručením omezeným, Zikmunda Wintra 21, Plzeň, 32000, CZ	MEDIA BOHEMIA a.s., Kopernikova 794/6, Praha 2, 12000, CZ	11.10.2010
298784	Černý Lukáš, Studnice 133, Studnice, 54948, CZ	EURONA s.r.o., Hronov 285, Hronov, 54931, CZ	11.10.2010
298785	Černý Lukáš, Studnice 133, Studnice, 54948, CZ	EURONA s.r.o., Hronov 285, Hronov, 54931, CZ	11.10.2010
298793	Černý Lukáš, Studnice 133, Studnice, 54948, CZ	EURONA s.r.o., Hronov 285, Hronov, 54931, CZ	11.10.2010
300104	Černý Lukáš, Studnice 133, Studnice, 54948, CZ	EURONA s.r.o., Hronov 285, Hronov, 54931, CZ	11.10.2010
300456	HBSW, akciová společnost, Byňov 117, Byňov, 37334, CZ	Poděbradka, a. s., Nymburská 239/VII, Poděbrady, 29001, CZ	07.10.2010
300457	HBSW, akciová společnost, Byňov 117, Byňov, 37334, CZ	Poděbradka, a. s., Nymburská 239/VII, Poděbrady, 29001, CZ	07.10.2010
300458	HBSW, akciová společnost, Byňov 117, Byňov, 37334, CZ	Poděbradka, a. s., Nymburská 239/VII, Poděbrady, 29001, CZ	07.10.2010
300487	Černý Lukáš, Studnice 133, Studnice, 54948, CZ	EURONA s.r.o., Hronov 285, Hronov, 54931, CZ	11.10.2010
302768	CITY MULTIMEDIA s.r.o., Korunní 98, Praha 10, 10100, CZ	MEDIA BOHEMIA a.s., Kopernikova 794/6, Praha 2, 12000, CZ	11.10.2010
305518	CITY MULTIMEDIA s.r.o., Korunní 98, Praha 10, 10100, CZ	MEDIA BOHEMIA a.s., Kopernikova 794/6, Praha 2, 12000, CZ	11.10.2010
305519	CITY MULTIMEDIA s.r.o., Korunní 98, Praha 10, 10100, CZ	MEDIA BOHEMIA a.s., Kopernikova 794/6, Praha 2, 12000, CZ	11.10.2010
306736	HBSW, akciová společnost, Byňov 117, Byňov, 37334, CZ	Poděbradka, a. s., Nymburská 239/VII, Poděbrady, 29001, CZ	07.10.2010
306737	HBSW, akciová společnost, Byňov 117, Byňov, 37334, CZ	Poděbradka, a. s., Nymburská 239/VII, Poděbrady, 29001, CZ	07.10.2010
306738	HBSW, akciová společnost, Byňov 117, Byňov, 37334, CZ	Poděbradka, a. s., Nymburská 239/VII, Poděbrady, 29001, CZ	07.10.2010

Číslo zápisu	Dřívější vlastník	Nynější vlastník	S účinností od
307922	Černý Lukáš, Studnice 133, Studnice, 54948, CZ	EURONA s.r.o., Hronov 285, Hronov, 54931, CZ	11.10.2010
312705	Černý Lukáš, Studnice 133, Studnice, 54948, CZ	EURONA s.r.o., Hronov 285, Hronov, 54931, CZ	11.10.2010

Změny v údajích o vlastních ochranných známkách

Kapitola obsahuje ochranné známky, u kterých byla v rejstříku ochranných známkách vyznačena změna v údajích o vlastních ve smyslu ustanovení § 27 odst. 2 a 7 zákona č. 441/2003 Sb.

Číslo zápisu	Vlastník	S účinností od
98532	PLIVA - Lachema a.s.v likvidaci, Karásek 1, Brno, 62133, CZ	11.10.2010
165146	KOMPASS INTERNATIONAL NEUENSCHWANDER S.A., 66, Quai du Maréchal Joffre, Courbevoie, 92400, FR	07.10.2010
169350	Karel Švásta, Smetanova 571, Mladá Boleslav - Mladá Boleslav III., 29301, CZ	12.10.2010
169452	LINPAC Group Holdings Limited, 3180 Park Square, Birmingham Business Park, Birmingham, West Midlands B37 7YN, GB	06.10.2010
169453	LINPAC Group Holdings Limited, 3180 Park Square, Birmingham Business Park, Birmingham, West Midlands B37 7YN, GB	06.10.2010
172129	hameln rds a.s., Horná 36, Modra, 90001, SK	12.10.2010
172175	hameln rds a.s., Horná 36, Modra, 90001, SK	12.10.2010
172176	hameln rds a.s., Horná 36, Modra, 90001, SK	12.10.2010
172177	hameln rds a.s., Horná 36, Modra, 90001, SK	12.10.2010
174013	hameln rds a.s., Horná 36, Modra, 90001, SK	12.10.2010
174016	hameln rds a.s., Horná 36, Modra, 90001, SK	12.10.2010
176145	hameln rds a.s., Horná 36, Modra, 90001, SK	12.10.2010
190003	Wüstenrot - stavební spořitelna a.s., Na Hřebenech II 1718/8, Praha 4, 14023, CZ	12.10.2010
198740	emotion advertising, s.r.o., náměstí Republiky 202/28, Plzeň, 30100, CZ	11.10.2010
199258	MILCOM a.s., Ke Dvoru 12a, Praha 6-Vokovice, 16000, CZ	08.10.2010
206489	emotion advertising, s.r.o., náměstí Republiky 202/28, Plzeň, 30100, CZ	11.10.2010
212979	KOMA - Industry s.r.o., Hradištská 34, Český Těšín, část Koňakov, 73562, CZ	11.10.2010
214433	VULKAN - Medical, a.s., U Gumovky 439, Hrádek nad Nisou, 46334, CZ	11.10.2010
219646	VULKAN - Medical, a.s., U Gumovky 439, Hrádek nad Nisou, 46334, CZ	11.10.2010
221543	GTS Czech s.r.o., Přemyslovská 2845/43, Praha 3 - Žižkov, 13000, CZ	12.10.2010
226517	GTS Czech s.r.o., Přemyslovská 2845/43, Praha 3 - Žižkov, 13000, CZ	12.10.2010
229936	GTS Czech s.r.o., Přemyslovská 2845/43, Praha 3 - Žižkov, 13000, CZ	12.10.2010
229937	GTS Czech s.r.o., Přemyslovská 2845/43, Praha 3 - Žižkov, 13000, CZ	12.10.2010
229938	GTS Czech s.r.o., Přemyslovská 2845/43, Praha 3 - Žižkov, 13000, CZ	12.10.2010
232558	GTS Czech s.r.o., Přemyslovská 2845/43, Praha 3 - Žižkov, 13000, CZ	12.10.2010
232559	GTS Czech s.r.o., Přemyslovská 2845/43, Praha 3 - Žižkov, 13000, CZ	12.10.2010
233177	Chemetall Corp., 675 Central Avenue, New Providence 07974, NJ, US	06.10.2010
233508	Express, LLC, 1 Express Drive, 43230 Columbus, OH, US	08.10.2010
233698	GTS Czech s.r.o., Přemyslovská 2845/43, Praha 3 - Žižkov, 13000, CZ	12.10.2010
234279	GTS Czech s.r.o., Přemyslovská 2845/43, Praha 3 - Žižkov, 13000, CZ	12.10.2010
234280	GTS Czech s.r.o., Přemyslovská 2845/43, Praha 3 - Žižkov, 13000, CZ	12.10.2010
234586	VULKAN - Medical, a.s., U Gumovky 439, Hrádek nad Nisou, 46334, CZ	11.10.2010
236236	White Star s.r.o., Svitavská 500, Blansko, 67801, CZ	08.10.2010
236984	GTS Czech s.r.o., Přemyslovská 2845/43, Praha 3 - Žižkov, 13000, CZ	12.10.2010
237058	KOVOLIT, a.s., Nádražní 344, Modřice, 66442, CZ	11.10.2010
237903	UTi (CZ) s.r.o., Na Radosti 399, Praha 5 - Zličín, 15521, CZ	06.10.2010
237993	Lease Plan Česká republika, s.r.o., Bucharova 1423, Praha 13, 15800, CZ	06.10.2010
238373	GTS Czech s.r.o., Přemyslovská 2845/43, Praha 3 - Žižkov, 13000, CZ	12.10.2010

Číslo zápisu	Vlastník	S účinností od
238502	Svaz obchodu a cestovního ruchu České republiky, Těšnov 1163/5, Praha 1, 11000, CZ	06.10.2010
239419	Svaz lyžařů České republiky o.s., Zátokova 100/2, Praha 6, 16900, CZ	12.10.2010
239420	Svaz lyžařů České republiky o.s., Zátokova 100/2, Praha 6, 16900, CZ	12.10.2010
240251	Maškovo pekařství s.r.o., Hlavní 696, Smržovka, 46851, CZ	07.10.2010
240473	Megafyt- R spol.s r.o., U elektrárny 516, Vrané nad Vltavou, 25246, CZ	07.10.2010
241272	Wüstenrot - stavební spořitelna a.s., Na Hřebenech II 1718/8, Praha 4, 14023, CZ	12.10.2010
241273	Wüstenrot - stavební spořitelna a.s., Na Hřebenech II 1718/8, Praha 4, 14023, CZ	12.10.2010
241343	hameln rds a.s., Horná 36, Modra, 90001, SK	12.10.2010
241483	hameln rds a.s., Horná 36, Modra, 90001, SK	12.10.2010
242717	Megafyt- R spol.s r.o., U elektrárny 516, Vrané nad Vltavou, 25246, CZ	07.10.2010
243607	GTS Czech s.r.o., Přemyslovská 2845/43, Praha 3 - Žižkov, 13000, CZ	12.10.2010
243616	GTS Czech s.r.o., Přemyslovská 2845/43, Praha 3 - Žižkov, 13000, CZ	12.10.2010
244413	GTS Czech s.r.o., Přemyslovská 2845/43, Praha 3 - Žižkov, 13000, CZ	12.10.2010
244414	GTS Czech s.r.o., Přemyslovská 2845/43, Praha 3 - Žižkov, 13000, CZ	12.10.2010
244415	GTS Czech s.r.o., Přemyslovská 2845/43, Praha 3 - Žižkov, 13000, CZ	12.10.2010
244944	FLOP - dopravní značení, s.r.o., Sulkov 666, Lině, 33021, CZ	11.10.2010
246640	KOVOLIT, a.s., Nádražní 344, Modřice, 66442, CZ	12.10.2010
249530	GTS Czech s.r.o., Přemyslovská 2845/43, Praha 3 - Žižkov, 13000, CZ	12.10.2010
249913	Abbott Products s.r.o., Nám. 14. října 17/č.p. 642, Praha 5, 15000, CZ	11.10.2010
251262	Ing. Jiří Bláha, Voskovcova 1130/34, Praha 5, 15200, CZ	11.10.2010
251263	Ing. Jiří Bláha, Voskovcova 1130/34, Praha 5, 15200, CZ	11.10.2010
252543	GTS Czech s.r.o., Přemyslovská 2845/43, Praha 3 - Žižkov, 13000, CZ	12.10.2010
255121	Wüstenrot - stavební spořitelna a.s., Na Hřebenech II 1718/8, Praha 4, 14023, CZ	12.10.2010
256349	GTS Czech s.r.o., Přemyslovská 2845/43, Praha 3 - Žižkov, 13000, CZ	12.10.2010
256382	VULKAN - Medical, a.s., U Gumovky 439, Hrádek nad Nisou, 46334, CZ	11.10.2010
257530	GTS Czech s.r.o., Přemyslovská 2845/43, Praha 3 - Žižkov, 13000, CZ	12.10.2010
257758	Wüstenrot - stavební spořitelna a.s., Na Hřebenech II 1718/8, Praha 4, 14023, CZ	12.10.2010
259247	Josef Beneš, Laudova 1016/14, Praha 6, 16300, CZ	06.10.2010
259248	Josef Beneš, Laudova 1016/14, Praha 6, 16300, CZ	06.10.2010
265053	Wüstenrot - stavební spořitelna a.s., Na Hřebenech II 1718/8, Praha 4, 14023, CZ	12.10.2010
265194	VULKAN - Medical, a.s., U Gumovky 439, Hrádek nad Nisou, 46334, CZ	11.10.2010
267082	GTS Czech s.r.o., Přemyslovská 2845/43, Praha 3 - Žižkov, 13000, CZ	12.10.2010
267444	GTS Czech s.r.o., Přemyslovská 2845/43, Praha 3 - Žižkov, 13000, CZ	12.10.2010
273049	OMEGA ALTERMED a.s., Drážní 253/7, Brno, Slatina, 62700, CZ	07.10.2010
274490	OMEGA ALTERMED a.s., Drážní 253/7, Brno, Slatina, 62700, CZ	07.10.2010
275163	OMEGA ALTERMED a.s., Drážní 253/7, Brno, Slatina, 62700, CZ	07.10.2010
277924	OMEGA ALTERMED a.s., Drážní 253/7, Brno, Slatina, 62700, CZ	07.10.2010
278270	PAPER A s.r.o., Hálkova 2217/13, Svitavy, 56802, CZ	12.10.2010
278479	OMEGA ALTERMED a.s., Drážní 253/7, Brno, Slatina, 62700, CZ	07.10.2010
280117	emotion advertising, s. r. o., náměstí Republiky 202/28, Plzeň, 30100, CZ	11.10.2010
285062	OMEGA ALTERMED a.s., Drážní 253/7, Brno, Slatina, 62700, CZ	07.10.2010
285074	OMEGA ALTERMED a.s., Drážní 253/7, Brno, Slatina, 62700, CZ	07.10.2010
287414	OMEGA ALTERMED a.s., Drážní 253/7, Brno, Slatina, 62700, CZ	07.10.2010
287449	GTS Czech s.r.o., Přemyslovská 2845/43, Praha 3 - Žižkov, 13000, CZ	12.10.2010
287851	MIRATO S.p.A., Strada Provinciale Est Sesia, 28064 Landiona, Novara, IT	06.10.2010

Číslo zápisu	Vlastník	S účinností od
288380	emotion advertising, s.r.o., náměstí Republiky 202/28, Plzeň, 30100, CZ	11.10.2010
290701	Wüstenrot - stavební spořitelna a.s., Na Hřebenech II 1718/8, Praha 4, 14023, CZ	12.10.2010
291030	OMEGA ALTERMED a.s., Drážní 253/7, Brno, Slatina, 62700, CZ	07.10.2010
291031	OMEGA ALTERMED a.s., Drážní 253/7, Brno, Slatina, 62700, CZ	07.10.2010
291894	GTS Czech s.r.o., Přemyslovská 2845/43, Praha 3 - Žižkov, 13000, CZ	12.10.2010
291895	GTS Czech s.r.o., Přemyslovská 2845/43, Praha 3 - Žižkov, 13000, CZ	12.10.2010
293075	OMEGA ALTERMED a.s., Drážní 253/7, Brno, Slatina, 62700, CZ	07.10.2010
293490	OMEGA ALTERMED a.s., Drážní 253/7, Brno, Slatina, 62700, CZ	07.10.2010
296148	OMEGA ALTERMED a.s., Drážní 253/7, Brno, Slatina, 62700, CZ	07.10.2010
296924	OMEGA ALTERMED a.s., Drážní 253/7, Brno, Slatina, 62700, CZ	07.10.2010
303238	Tauri CZ, s.r.o., Okružní 1300/19, Olomouc - Nová Ulice, 77900, CZ	11.10.2010
303368	VULKAN - Medical, a.s., U Gumovky 439, Hrádek nad Nisou, 46334, CZ	11.10.2010
303369	VULKAN - Medical, a.s., U Gumovky 439, Hrádek nad Nisou, 46334, CZ	11.10.2010
303370	VULKAN - Medical, a.s., U Gumovky 439, Hrádek nad Nisou, 46334, CZ	11.10.2010
305090	Wüstenrot - stavební spořitelna a.s., Na Hřebenech II 1718/8, Praha 4, 14023, CZ	12.10.2010
305931	VULKAN - Medical, a.s., U Gumovky 439, Hrádek nad Nisou, 46334, CZ	11.10.2010
305932	VULKAN - Medical, a.s., U Gumovky 439, Hrádek nad Nisou, 46334, CZ	11.10.2010
306298	VULKAN - Medical, a.s., U Gumovky 439, Hrádek nad Nisou, 46334, CZ	11.10.2010
307684	GTS Czech s.r.o., Přemyslovská 2845/43, Praha 3 - Žižkov, 13000, CZ	12.10.2010
307685	GTS Czech s.r.o., Přemyslovská 2845/43, Praha 3 - Žižkov, 13000, CZ	12.10.2010
307687	GTS Czech s.r.o., Přemyslovská 2845/43, Praha 3 - Žižkov, 13000, CZ	12.10.2010
307688	GTS Czech s.r.o., Přemyslovská 2845/43, Praha 3 - Žižkov, 13000, CZ	12.10.2010
308767	OMEGA ALTERMED a.s., Drážní 253/7, Brno, Slatina, 62700, CZ	07.10.2010
308770	MILCOM a.s., Ke Dvoru 12a, Praha 6-Vokovice, 16000, CZ	08.10.2010
308845	GTS Czech s.r.o., Přemyslovská 2845/43, Praha 3 - Žižkov, 13000, CZ	12.10.2010
308846	GTS Czech s.r.o., Přemyslovská 2845/43, Praha 3 - Žižkov, 13000, CZ	12.10.2010
310571	OMEGA ALTERMED a.s., Drážní 253/7, Brno, Slatina, 62700, CZ	07.10.2010
311482	OMEGA ALTERMED a.s., Drážní 253/7, Brno, Slatina, 62700, CZ	07.10.2010
313844	KOMA - Industry s.r.o., Hradištská 34, Český Těšín - Koňákov, 73562, CZ	11.10.2010

Prominutí zmeškané lhůty týkající se ochranných známek

Předloží-li účastník řízení důkaz o tom, že nemohl nikoli vlastní vinou dodržet lhůtu stanovenou zákonem nebo Úřadem, Úřad na jeho žádost promine zmeškání lhůty, není-li to v zákoně č. 441/2003 Sb. stanoveno jinak. Pokud Úřad vyhoví žádosti o prominutí zmeškání lhůty, údaje o tomto rozhodnutí Úřad zveřejní v této kapitole Věstníku.

(210) O-472917
(583) 10.08.2010

Ostatní rozhodné údaje a úřední opravy

Kapitola zahrnuje zejména přetřídění seznamu výrobků a služeb v návaznosti na mezinárodní zápis, opravu chyb ve formulaci, přepisů a zjevných nesprávností za účelem uvedení do souladu se skutečností. V této kapitole jsou zveřejňovány jen takové údaje, které nemohou být zveřejněny spolu se zveřejněním přihlášky nebo se zápisem ochranné známky. Dále kapitola obsahuje důležitá úřední sdělení.

(97) **EP 2078626**

Datum provedení změny: 07.10.2010

Oznámení o udělení evropského patentu č. 2078626 ze dne 23.6.2010 bylo Evropským patentovým úřadem zrušeno a řízení bylo přerušeno.

(97) **EP 2078627**

Datum provedení změny: 07.10.2010

Oznámení o udělení evropského patentu č. 2078627 ze dne 30.6.2010 bylo Evropským patentovým úřadem zrušeno a řízení bylo přerušeno.

(97) **EP 2085257**

Datum provedení změny: 07.10.2010

Oznámení o udělení evropského patentu č. 2085257 ze dne 23.6.2010 bylo Evropským patentovým úřadem zrušeno a řízení bylo přerušeno.

(111)

(210) O-478744

Datum provedení změny: 12.10.2010

Administrativním nedopatřením byl uveden chybný název přihlašovatele. Správný název přihlašovatele je BigBoard Group S.A., město Luxembourg.