

Číselné INID kódy pro označování bibliografických dat technických řešení

INID Codes for the identification of bibliographic data of technical solutions

(Standard WIPO ST. 9 a ST. 80)

(11)	číslo patentu/zápisu/osvědčení	(11)	Number of the patent/registration/certification
(15)	datum zápisu průmyslového vzoru	(15)	Industrial design registration date
(21)	číslo přihlášky/zádsti	(21)	Application number
(22)	datum podání přihlášky/zádsti	(22)	Date of application filing
(23)	údaje o výstavní prioritě	(23)	Exhibition priority data
(28)	počet průmyslových vzorů	(28)	Number of industrial designs included in the application
(31)	číslo prioritní přihlášky	(31)	Number of priority application
(32)	datum podání prioritní přihlášky	(32)	Filing date of priority application
(33)	země priority	(33)	Priority country
(40)	datum zveřejnění přihlášky vynálezu	(40)	Date of publication of patent application
(45)	datum zveřejnění zapsaného průmyslového vzoru	(45)	Publication date of the registered industrial design
(47)	datum zveřejnění udělení patentu a zápisu užitého vzoru, datum zápisu užitého vzoru, datum oznámení udělení evropského patentu v Evropském patentovém věstníku	(47)	Publication date of patent granting and publication date of utility model registration, registration date of utility model, publication date of European patent granting in the European patent bulletin
(51)	mezinárodní patentové třídění/Locarnské třídění průmyslových vzorů	(51)	International Patent Classification/ Locarno Classification for Industrial Designs
(54)	název	(54)	Title
(55)	vyobrazení průmyslového vzoru	(55)	Reproduction of the industrial design
(57)	anotace	(57)	Abstract
(68)	číslo základního patentu	(68)	Number of the basic patent
(71)	označení přihlašovatele/zadatele	(71)	Applicant
(72)	označení původce	(72)	Inventor
(73)	označení majitele/vlastníka	(73)	Owner
(74)	označení zástupce	(74)	Attorney's name and address
(86)	číslo mezinárodní přihlášky	(86)	International application number
(87)	číslo mezinárodního zveřejnění	(87)	International publication number
(92)	datum a číslo první registrace přípravku pro Českou republiku	(92)	Date and number(s) of the first authorization to market the product in the CZ
(93)	datum, číslo a země první registrace přípravku v rámci Společenství	(93)	Date, number(s) and country of the first authorization to market the product in the EEC
(94)	doba platnosti osvědčení	(94)	Term of certification validity
(95)	označení a typ přípravku	(95)	Name of the product and product type
(96)	datum podání a číslo evropské patentové přihlášky	(96)	European patent application filing date and number
(97)	datum zveřejnění a číslo zveřejnění evropské patentové přihlášky v Evropském patentovém věstníku	(97)	European patent application publication date and publication number in the European patent bulletin

Číselné INID kódy pro označování bibliografických dat ochranných známek

INID codes and minimum required for the identification of bibliographics data relating to marks

(Standard WIPO ST.60)

(111)	Číslo zápisu ochranné známky (registrace)	(111)	Number of registration
(151)	Datum zápisu ochranné známky	(151)	Date of the registration
(210)	Číslo přihlášky ochranné známky (spisu)	(210)	Number of the application
(220)	Datum podání přihlášky	(220)	Date of filing of the application
(320)	Datum vzniku práva přednosti	(320)	Date of the first application
(442)	Datum zveřejnění přihlášky po průzkumu	(442)	Date of the publication of the examined application
(450)	Datum zveřejnění zápisu ochranné známky ve Věstníku	(450)	Date of publication of the registration
(510)	Seznam výrobků a služeb	(510)	List of goods and/or services
(511)	Číslo třídy výrobků a služeb	(511)	Number of the class of goods and/or services
(526)	Omezení rozsahu ochrany o prvek	(526)	Disclaimer
(540)	Znění nebo vyobrazení ochranné známky	(540)	Reproduction of the mark
(551)	Kolektivní ochranná známka	(551)	Collective mark
(554)	Prostorová ochranná známka	(554)	Three-dimensional mark
(558)	Ochranná známka tvořená pouze barvou nebo kombinací barev	(558)	Mark consisting exclusively of one or several colours
(583)	Datum právní moci rozhodnutí/výsledek rozhodnutí	(583)	Date of the legal force of the decision/ result of the decision
(591)	Údaje o barevnosti ochranné známky	(591)	Information concerning colour
(730)	Přihlašovatel/vlastník ochranné známky	(730)	The applicant or the holder of the mark
(740)	Zástupce	(740)	Name and address of the representative
(811)	Mezinárodní číslo zápisu ochranné známky	(811)	Number of the international registration
(890)	Kód státu ochrany mezinárodní ochranné známky	(890)	INID code of the state of the international mark

Kódy pro kódování záhlaví oznámení publikovaných ve Věstníku

(Standard WIPO ST. 17)

BB9A	zveřejněné přihlášky vynálezů	MK4A	zánik patentů uplynutím doby platnosti
FG1K	zapsané užité vzory	MK4F	zánik autorských osvědčení uplynutím doby platnosti
FG4A	udělené patenty	MK4Q	zánik průmyslového vzoru uplynutím doby ochrany
FG4Q	zapsané průmyslové vzory	MM4A	zánik patentů pro nezaplacení ročních poplatků
LD3K	částečný výmaz užitého vzoru	MM4F	zánik autorských osvědčení pro nezaplacení ročních poplatků
LD4Q	částečný výmaz průmyslového vzoru	ND1K	prodloužení platnosti užitého vzoru
MA4A	zánik patentu vzdáním se	ND4Q	obnova doby ochrany průmyslového vzoru
MA4F	zánik autorských osvědčení vzdáním se	PA4A	změna autorského osvědčení na patent
MC3K	výmaz užitého vzoru	PC9A	změna dispozičního práva k vynálezu
MC4A	zrušení patentu	PD1K	převod práv a ostatní změny majitelů užitého vzoru
MC4F	zrušení autorského osvědčení	PD4A	převod práv a ostatní změny majitelů patentů
MC4Q	výmaz průmyslového vzoru	PD4Q	převod práv a ostatní změny vlastníků průmyslových vzorů
MH1K	zánik užitého vzoru vzdáním se	QA9A	nabídka licence
MH4A	částečné zrušení patentu	SB4A	zapsané patenty do rejstříku po odtajnění
MH4F	částečné zrušení autorského osvědčení	SB4F	zapsaná autorská osvědčení do rejstříku po odtajnění
MH4Q	zánik průmyslového vzoru vzdáním se		
MK1K	zánik užitého vzoru uplynutím doby platnosti		

Opravy Změny Různé

Opravy u přihlášek vynálezů s žádostí o udělení patentu

HA9A	jmenování vynálezce	HF9A	oprava dat
HB9A	oprava jmen	HG9A	oprava chyb v třídění
HC9A	změna jmen	HH9A	oprava nebo změna všeobecně
HD9A	oprava adres	HK9A	tiskové chyby v úřed. věstnících
HE9A	změna adres		

Opravy ochranných dokumentů

patenty	autorská osvědčení	užitné vzory	průmyslové vzory	
TA4A	TA4F	TA1K	TA4Q	jmenování vynálezce
TB4A	TB4F	TB1K	TB4Q	oprava jmen
TC4A	TC4F	TC1K	TC4Q	změna jmen
TD4A	TD4F	TD1K	TD4Q	oprava adres
TE4A	TE4F	TE1K	TE4Q	změna adres
TF4A	TF4F	TF1K	TF4Q	oprava dat
TG4A	TG4F	TG1K	TG4Q	oprava chyb v třídění
TH4A	TH4F	TH1K	TH4Q	oprava nebo změna všeobecně
TK9A	TK9F	TK1K	TK4Q	tiskové chyby v úřed. věstnících

Kódy pro označování zemí a mezinárodních organizací použité ve věstníku

CH	Švýcarsko
CN	Čína
CZ	Česká republika
DE	Spolková republika Německo
DK	Dánsko
ES	Španělsko
FR	Francie
GB	Velká Británie
HK	Hongkong
HU	Maďarsko
IN	Indie
JP	Japonsko
KR	Korejská republika
MK	Makedonie
NI	Nikaragua
NL	Nizozemí
PL	Polsko
PT	Portugalsko
SE	Švédsko
SK	Slovensko
US	Spojené státy americké

Kódy pro označování států USA použité ve věstníku

AL	Alabama
AR	Arkansas
CA	California
DE	Delaware
GA	Georgia
IL	Illinois
KY	Kentucky
MI	Michigan
NJ	New Jersey
NY	New York
OH	Ohio
PA	Pennsylvania
TX	Texas

BB9A Zveřejněné přihlášky vynálezů - přehled podle čísel přihlášek

Dále uvedené přihlášky vynálezů byly zveřejněny dnem, uvedeným ve Věstníku podle zákona č. 527/1990 Sb., o vynálezech a zlepšovacích návrzích, ve znění pozdějších předpisů, a jsou k dispozici v patentové knihovně Úřadu průmyslového vlastnictví, Antonína Čermáka 2a, 160 68, Praha 6.

2009-363	<i>C 08 J 3/20</i>	(2006.01)
2009-388	<i>A 61 C 9/00</i>	(2006.01)
2009-420	<i>B 65 D 88/00</i>	(2006.01)
2009-431	<i>B 65 D 41/00</i>	(2006.01)
2009-432	<i>B 65 D 41/00</i>	(2006.01)
2009-450	<i>C 02 F 1/74</i>	(2006.01)
2009-451	<i>A 23 J 3/08</i>	(2006.01)
2009-452	<i>F 26 B 19/00</i>	(2006.01)
2009-455	<i>B 23 B 15/00</i>	(2006.01)
2009-456	<i>F 01 C 1/344</i>	(2006.01)
2009-457	<i>F 01 C 1/344</i>	(2006.01)
2009-459	<i>B 22 D 11/119</i>	(2006.01)
2009-462	<i>B 82 B 3/00</i>	(2006.01)
2010-241	<i>B 65 D 81/113</i>	(2006.01)
2010-495	<i>B 07 B 1/28</i>	(2006.01)

Zveřejněné přihlášky vynálezů - řazené podle MPT

- (51) **A23J 3/08** (2006.01)
A23J 3/22 (2006.01)
A23L 1/10 (2006.01)
- (21) **2009-451**
- (71) Jihočeská univerzita v Českých Budějovicích, Zemědělská fakulta, České Budějovice, CZ
- (72) Kužel Stanislav Prof. Ing. CSc., České Budějovice, CZ
Kolář Ladislav Prof. Ing. DrSc., České Budějovice, CZ
Frelich Jan Prof. Ing. CSc., České Budějovice, CZ
Peterka Jiří Ing. Ph.D., České Budějovice, CZ
Batt Jana Ing., Praha-Vršovice, CZ
- (54) **Potravinářský polotovar pro přípravu bílkovinných dietních funkčních potravin a způsob jeho výroby**
- (22) 14.07.2009
- (57) Potravinářský polotovar se připraví tak, že se smísí 47 až 53 % čerstvě vysráženého koprecipitátu tvořeného společně sraženými bílkovinami mléka (kasein i sérové bílkoviny), s 17 až 23 % hmotn. krupice z obalových vrstev ovesných zm s obsahem β -glukanů a s 25 až 35 % hmotn. hladné ječné mouky, případně se přidá ještě masové barvivo tvořené s výhodou fermentovanou rýží, masové aroma, koření (s výhodou paštikové koření) a kouřové aroma. Ze směsi se prohněte vláčné těsto, ze kterého se vyválí plát silný 1,5 až 2 cm, který se rozřeže na kousky, které se následně texturují mikrovlnným ohřevem v mikrovlnné troubě a balí se do obalu s inertní atmosférou. Polotovar je vhodný pro kuchyňské úpravy všemi známými způsoby.
- (74) KUDRLIČKA a SEDLÁK, advokátní, patentová a známková kancelář, Ing. Jiří Sedlák, Husova 5, České Budějovice, 37001

- (51) **A61C 9/00** (2006.01)
A61C 19/06 (2006.01)
A61K 6/10 (2006.01)
A61B 1/24 (2006.01)
A61B 5/117 (2006.01)
- (21) **2009-388**
- (71) Handzel Jan Doc. MUDr. CSc., Praha 7, CZ
- (72) Handzel Jan Doc. MUDr. CSc., Praha 7, CZ
- (54) **Prostředek na bázi acetátu celulózy pro zhotovování replik povrchu zubní skloviny**
- (22) 16.06.2009
- (57) Prostředek na bázi acetátu celulózy pro zhotovování replik povrchu zubní skloviny a způsob zjišťování lézí na povrchu zubní skloviny, při němž se replika povrchu zubní skloviny na výše uvedeném prostředku podrobí optické mikroskopii v kombinaci s digitalizací obrazu prostřednictvím CCD kamery a získané obrazy se kvalitativně a kvantitativně vyhodnotí za použití počítačové analýzy obrazu.
- (74) Hák, Janeček & Švestka, Patentová a známková kancelář, RNDr. Roman Hák, U Průhonu 5, Praha 7, 17000

- (51) **B07B 1/28** (2006.01)
- (21) **2010-495**
- (71) ALLGAIER WERKE GmbH, 73066 Uhingen, DE
- (72) Spies Volker, 73732 Esslingen, DE
- (54) **Prosévací stroj**
- (22) 23.06.2010
- (32) 09.07.2009
- (31) 102009032689
- (33) DE
- (57) Prosévací stroj (10) pro prosévání nebo třídění prosévaného materiálu, se skříní (12), se strukturou sít s alespoň jedním sítím (14-20), se vstupem (28) pro prosévaný materiál, s alespoň jedním výstupem (26-30) pro zbytek a alespoň jedním výstupem (32) pro průchod prosévaného materiálu, a s pohonem (34), který strukturu sítí uděluje kymácivý pohyb, který prosévaný materiál uvádí relativně vůči sítu do pohybu. Sítu (14-24) má pravoúhlý základní tvar.
- (74) Rott, Růžička & Guttman Patentové, známkové a advokátní kanceláře, Ing. Jiří Andera, Vinohradská 37, Praha 2, 12000

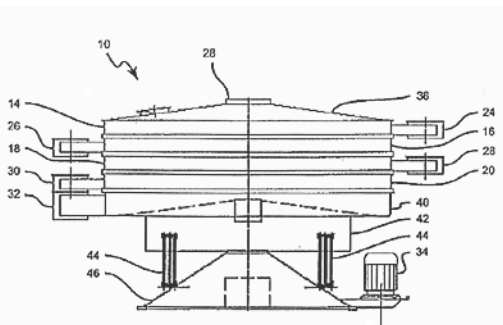

- (51) **B22D 11/119** (2006.01)
B01D 29/00 (2006.01)
- (21) **2009-459**
- (71) KERAMTECH, S. R. O., Žacléř, CZ
- (72) Lev Přemysl Ing. Ph.D., Trutnov, CZ
- (54) **Prostředek pro filtrování tekutého kovu**
- (22) 16.07.2009
- (57) Prostředek pro filtrování tekutého kovu je tvořen tělesem (1), vytvořeným z více dílů. Uvnitř tělesa (1) je proveden vtokový kanál (6), na který navazuje postranní kanál (9) a filtrační desky (11) jsou umístěny vedle tohoto postranního kanálu (9) a pod filtračními deskami (11) je proveden odváděcí kanál (10), který je většinou zakončen ve vertikálním směru, možné je jeho zakončení i v jiném směru. Těleso (1) je zpravidla opatřeno vtokovým kanálem (6) se záhyby (7) a průřez postranního kanálu (9) se ve směru toku taveniny zmenšuje a plocha filtračních desek (11) se ve směru toku taveniny zvětšuje. Těleso (1) má ve výhodném provedení vytvořeno násuvné drážky (15) pro umístění filtračních desek (11) a navazující díly tělesa (1) jsou opatřeny zámkovým čepem (13) zapadajícím do zámkového vybrání (14).
- (74) Jan Brykner, Resslova 741, Hradec Králové, 50002

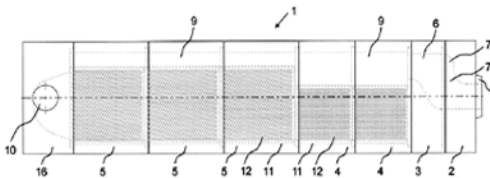

- (51) **B23B 15/00** (2006.01)
- (21) **2009-455**
- (71) TAJMAC-ZPS, a.s., Zlín, Malenovice, CZ
- (72) Zemánek Jaroslav Ing., Bílovice, CZ
Březina Petr Ing., Slušovice, CZ
- (54) **Zařízení pro podávání materiálu na soustružnickém automatu**
- (22) 16.07.2009
- (57) Zařízení pro podávání materiálu je řešeno tak, že motor (9) přes převodovku (17), řemen (5) a pouzdro (6), zajišťuje rotační pohyb tubusu (1) s upínací hlavou (12). Motor (8) přes řemen (10), kuličkový šroub a matici (7), rameno (3) a ložisko (4), zajišťuje axiální pohyb tubusu (1) s upínací hlavou (12).

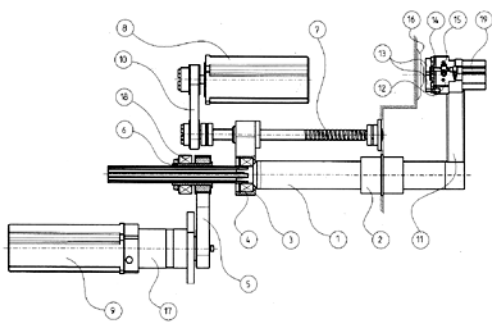

- (51) **B65D 41/00** (2006.01)
B65D 51/00 (2006.01)
(21) **2009-431**
(71) Mušálek Oto, Ludgeřovice, CZ
(72) Mušálek Oto, Ludgeřovice, CZ
(54) **Uzávěr nádoby umožňující přenášení**
(22) 07.07.2009
(57) Tělo uzávěru má na sobě držák (4) pro přenášení, upevněný na boční stěně (1) pomocí spoje (5), provedeného s výhodou jako výstupek s vyztužujícími žebry (6). S výhodou má držák (4) podobu kroužku, upevněného na horní části boční stěny (1) uzávěru v horizontální poloze. Mezi držákem (4) a tělesem uzávěru je mezera (7) a držák (4) probíhá i ve vyklopené poloze mimo dno (2), které je s výhodou opatřeno výtokovým prostředkem (8). Držák (4), dno (2), boční stěna (1) a spoj (5) s výhodou tvoří dohromady jednodílný odlitek z plastu.
(74) Ing. Iva Rylková, Polská 1525, Ostrava - Poruba, 70800

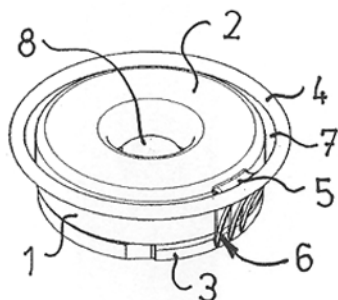

- (51) **B65D 41/00** (2006.01)
B65D 51/00 (2006.01)
(21) **2009-432**
(71) Mušálek Oto, Ludgeřovice, CZ
(72) Mušálek Oto, Ludgeřovice, CZ
(54) **Uzávěr nádoby pro odběr kapalin z výdejníku**
(22) 07.07.2009
(57) Uzávěr má tělo prodlouženo nad objímkovou část (1) v nástavcovou část (2), která obsahuje protiskluzové výstupky (7). Na objímkové části (1) je pomocí pevného spoje (8) se zesílením (9) upevněno ouško (4), s výhodou zvlněné a pružné, probíhající kolem dokola. Ouško (4) lze po narovnání přetáhnout přes nástavcovou část (2) a dno (3). Celý uzávěr je nedílné těleso z plastu. Na objímkové části (1) je uvnitř dosedací plocha (10) pro okraj hrdla nádoby a těsnicí výstupek (11). S výhodou má nástavcová část (2) menší průměr než objímková část (1) a těsnicí výstupek (11) prodlužuje stěnu nástavcové části (2) dovnitř dutiny uzávěru.
(74) Ing. Iva Rylková, Polská 1525, Ostrava - Poruba, 70800

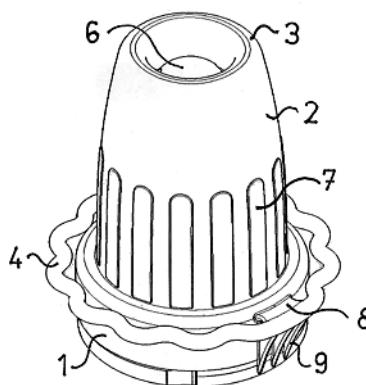

- (51) **B65D 81/113** (2006.01)
B65D 85/68 (2006.01)
(21) **2010-241**
(71) Mitsubishi Electric Corporation, 100-8310 Chiyoda-ku, Tokyo, JP
(72) Sugiyama Motohide, 102-0073 Chiyoda-ku, Tokyo, JP
(54) **Zařízení pro balení kompresorů**
(22) 31.03.2010
(32) 26.06.2009
(31) 2009/152296
(33) JP
(57) Zařízení (1) pro balení kompresorů obsahuje skladovací kontejner (10) mající nakládací plošinu (11), základní úložnou desku (20) umístěnou na této nakládací plošině (11) a opatřenou množstvím montážních částí (21), do nichž jsou lícovaně vloženy dolní části kompresorů (60), dále množství válcových objímek (30) extrapolovaných a nasazených na kompresory (60) umístěné na základní úložné desce (20) a zakrývajících vnější obvody kompresorů (60), dále horní desku (40) konfigurovanou pro pokrytí horních částí všech válcových objímek (30), a pásku (50) konfigurovanou pro integrální spojení této celé části ve stavu, v němž jsou válcové objímky (30) a kompresory (60) vloženy mezi skladovací kontejner (10) a horní desku (40). Válcové objímky (30) jsou konfigurovány tak, že mají horní plochu umístěnou výše než nejvyšší konce kompresoru (60) umístěného na základní úložné desce (20) a konfigurovanou tak, aby kompresor (60) byl zcela umístěn uvnitř úložného prostoru v ní.
(74) Čermák Hořejš Matějka a spol., JUDr. Karel Čermák, Národní 32, Praha 1, 11000

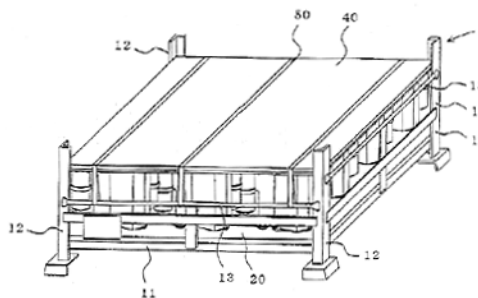

- (51) **B65D 88/00** (2006.01)
B65D 90/00 (2006.01)
(21) **2009-420**
(71) SLD-REACONT, a. s., Ostrava - Moravská Ostrava, CZ
(72) Vlček Vladimír Plk. Ing., Ostrava - Muglinov, CZ
Halada Pavel, Havířov - Město, CZ
(54) **Autonomní poloautomatický kazetový kontejner pro distribuci zásahového vybavení a materiálu**
(22) 01.07.2009
(57) Řešení se týká autonomního poloautomatického kazetového kontejneru pro distribuci zásahového vybavení a materiálu. Jeho podstata je v tom, že na základně kontejneru (1) je pevně uchyten nosný rám (2), jehož

součástí je fixační subsystém (3) kazet (11) obsahující fixační mechanismus (8), přičemž jsou dále k nosnému rámu (2) pevně připojeny vodičí lišty (6) podélného obkročného pojezdu (5), na nichž je pomocí vodičích kladek (7), podélného obkročného pojezdu (5) uložen poloautomatický nakládací a vykládací subsystém (4) kazet (11), přičemž na zadním čele (9) kazetového kontejneru je uchycena elektrocentrála, přičemž na horní část kontejneru je připevněn pevný kryt (12) a výklopný kryt (13), přičemž k zadnímu čelu (9) a přednímu čelu (10) kontejneru jsou připevněny stojany s reflektory (14). Dále poloautomatický nakládací a vykládací subsystém (4) kazet (11), fixační subsystém (3) kazet (11), řídicí subsystém a základna kontejneru (1) jsou spolu propojeny rozvody energií, záložních energií, médií a řídicí a kontrolní sítě.

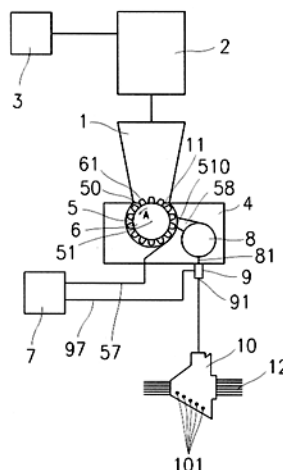
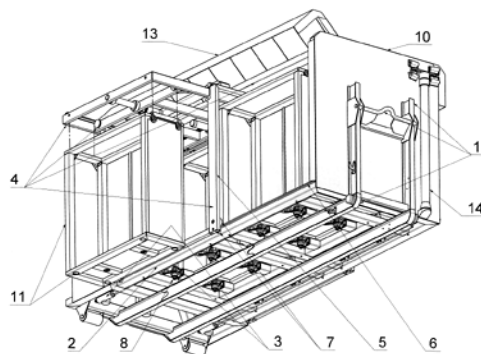

(51) **B82B 3/00** (2006.01)
A24D 3/00 (2006.01)

(21) **2009-462**

(71) ELMARCO s.r.o., Liberec 9, CZ

(72) Samek Libor Ing., Hodkovice nad Mohelkou, CZ

(54) **Způsob a zařízení pro přivádění útržků plošné nanovlákněné textilie k ukládání na povrch a/nebo do objemu nosiče**

(22) 16.07.2009

(57) Způsob přivádění útržků plošné nanovlákněné textilie k ukládání na povrch a/nebo do objemu nosiče, zejména vlákněného útvaru pro výrobu cigaretového filtru. Útržky plošné nanovlákněné textilie se v chomáčcích útržků přivedou do prvního ojednocovacího prostoru, v němž se na chomáčky útržků působí alespoň jedním proudem vzduchu a z alespoň některých chomáčků útržků se ojednotí útržky plošné nanovlákněné textilie, čímž vznikne směs ojednocených útržků plošné nanovlákněné textilie a chomáčků útržků, která se rozdělí na dávky předem stanoveného objemu a pomocí proudu vzduchu se přivádí do druhého ojednocovacího prostoru, v němž se na směs ojednocených útržků plošné nanovlákněné textilie a chomáčků útržků působí alespoň tímto proudem vzduchu, čímž se z alespoň některých chomáčků útržků ojednotí útržky plošné nanovlákněné textilie a vzniklá směs ojednocených útržků plošné nanovlákněné textilie a zbývajících chomáčků útržků se působením alespoň jednoho proudu vzduchu přivádí do transvektorové trysky (9), v níž se působením alespoň dvou proudů vzduchu ojednotí ze zbývajících chomáčků útržků útržky plošné nanovlákněné textilie, v důsledku čehož vystupují z transvektorové trysky (9) ojednocené útržky nanovlákněné textilie.

(74) Ing. Dobroslav Musil, patentová kancelář, Ing. Dobroslav Musil, Cejl 38, Brno, 60200

(51) **C02F 1/74** (2006.01)

(21) **2009-450**

(71) Mackrle Svatopluk Ing. CSc., Brno, CZ

Mackrle Vladimír Dr. Ing. CSc., Bratislava - Petržalka 85000, SK

Dračka Oldřich Prof. RNDr. DrSc., Brno, CZ

(72) Mackrle Svatopluk Ing. CSc., Brno, CZ

Mackrle Vladimír, Bratislava - Petržalka 85000, SK

Dračka Oldřich Prof. RNDr. DrSc., Brno, CZ

(54) **Domovní reaktor pro čištění odpadních vod**

(22) 13.07.2009

(57) Domovní reaktor pro čištění odpadních vod, zejména splaškových vod z malých zdrojů, pro aktivaci čištění suspendovaným aktivovaným kalem, který má v nádrži (1) v podstatě kruhového půdorysu tři základní funkční prostory, a to provzdušňovaný oxický aktivací prostor (6), denitrifikační prostor (5) a v podstatě vzhůru se rozšiřující separační prostor (8), přičemž přívod (31) odpadní vody je zaústěn do denitrifikačního prostoru (5), odvod (12) vyčištěné vody je instalován ve vrchní části separačního prostoru (8), denitrifikační prostor (5) je propojen s oxickým aktivacním prostorem (6), oxický aktivací prostor (6) je vybaven zařízením (17) pro provzdušňování a je propojen se separačním prostorem (8), a reaktor je vybaven zařízením (18) pro přečerpávání aktivovaného kalu ze separačního prostoru (8) do denitrifikačního prostoru (5).

(74) Kania, Sedlák, Smola patentová a známková kancelář, Ing. Josef Smola, Mendlovo nám. 1a, Brno, 60300

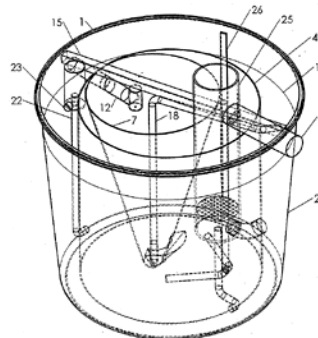

(51) **C08J 3/20** (2006.01)

C08J 9/00 (2006.01)

C08J 9/232 (2006.01)

C08J 5/10 (2006.01)

C08J 5/18 (2006.01)

(21) **2009-363**

(71) Rigips, s.r.o., Praha 10 - Malešice, CZ

(72) Rydlo Pavel Ing., Velké Poříčí, CZ

(54) **Pěnový polystyren**

(22) 04.06.2009

(57) Pěnový polystyren, zejména tepelně izolační pěnový

polystyrén sestávající z jednotlivě vypěněných perli, které jsou následně svařeny, který obsahuje nejméně dvě různé barvy expandovaných perel.

(74) Ing. Milan Škoda, Nahofánská 308, Nové Město nad Metují, 54901

(51) **F01C 1/344** (2006.01)

(21) **2009-456**

(71) FIRST BIO PRODUCTION a.s., Třinec - Lyžbice, CZ

(54) **Válec lamelového rotačního motoru**

(22) 16.07.2009

(57) Válec sestává z vrchní kruhové výztuže (1) válce a ze spodní kruhové výztuže (2) válce, které jsou navzájem spojeny válcovými segmenty (4) a opatřeny obvodovým pláštěm (3). Vrchní kruhová výztuž (1) válce a spodní kruhová výztuž (2) válce jsou po obvodu opatřeny obvodovým pláštěm (3) válce, který je opatřen dvěma kruhovými bočními otvory (5) a (6). Vrchní kruhová výztuž (1) válce, spodní kruhová výztuž (2) válce a obvodový plášť (3) válce jsou v místě umístění dvou kruhových bočních otvorů (5) a (6) opatřeny zkosením (7) a (8).

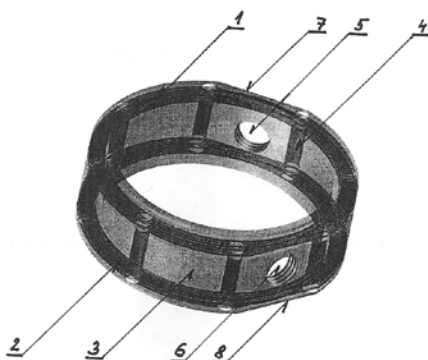

(51) **F01C 1/344** (2006.01)

(21) **2009-457**

(71) FIRST BIO PRODUCTION a.s., Třinec - Lyžbice, CZ

(54) **Prstenec hřídele lamelového rotačního motoru**

(22) 16.07.2009

(57) Prstenec sestává z válcovitého tělesa (1), které je na svém kruhovém obvodu (2) opatřeno dvěma protilehlými lůžky (3). Dno (4) válcovitého tělesa (1) prstence je opatřeno hřídelí (5).

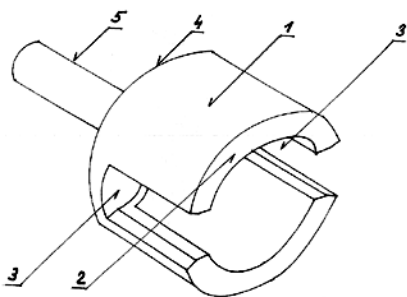

(51) **F26B 19/00** (2006.01)

F26B 23/08 (2006.01)

(21) **2009-452**

(71) Jihočeská univerzita v Českých Budějovicích, Zemědělská fakulta, České Budějovice, CZ

(72) Šebelík Petr RNDr. CSc., Stachy, CZ

Váchal Jan Prof. Ing. CSc., České Budějovice, CZ

Frelich Jan Prof. Ing. CSc., České Budějovice, CZ

(54) **Způsob vysoušení zmrazených listin poškozených vodou a zařízení k provádění tohoto způsobu**

(22) 14.07.2009

(57) Při zatopení archivů, knihoven vodou se cenné listinné materiály zmrazí, a následně se vysouší pomocí mikrovlnného záření. Podle vynálezu se listiny (1, 1') vloží alespoň do dvou recipientů (2, 2'), ve kterých se na ně střídavě působí mikrovlnným zářením a po ustálení rovnovážného tlaku se odsávají vodní páry pomocí vývěvy

(6) a vymrazovací jednotky (5). Paralelně uspořádané recipienty (2, 2') jsou opatřeny mikrovlnnými hlavice (4, 4') a přes uzavírací ventily (7, 7') jsou propojeny se společnou vymrazovací jednotkou (5). Výhoda způsobu a zařízení podle vynálezu spočívá ve zkrácení a vysoké efektivitě sušení při nízkých provozních nákladech.

(74) KUDRLIČKA a SEDLÁK, advokátní, patentová a známková kancelář, Ing. Jiří Sedlák, Husova 5, České Budějovice, 37001

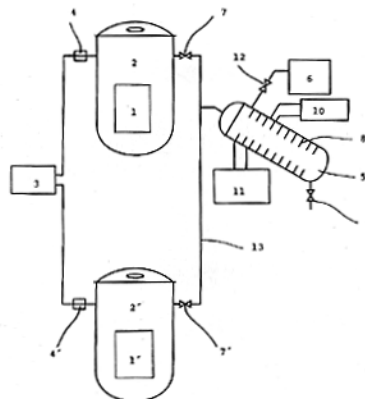

Zveřejněné přihlášky vynálezů - přehled podle třídících znaků

Tato kapitola obsahuje zveřejněné přihlášky vynálezů uspořádané podle třídících znaků mezinárodního patentové třídění, nacházejících se na druhém až x-tém místě zatřídění přihlášky vynálezu. Přihlášky vynálezu uspořádané podle třídících znaků na 1. pozici zatřídění jsou uvedeny v předchozí části.

<i>A 23 J 3/22</i>	(2006.01)	2009-451
<i>A 23 L 1/10</i>	(2006.01)	2009-451
<i>A 24 D 3/00</i>	(2006.01)	2009-462
<i>A 61 B 1/24</i>	(2006.01)	2009-388
<i>A 61 B 5/117</i>	(2006.01)	2009-388
<i>A 61 C 19/06</i>	(2006.01)	2009-388
<i>A 61 K 6/10</i>	(2006.01)	2009-388
<i>B 01 D 29/00</i>	(2006.01)	2009-459
<i>B 65 D 51/00</i>	(2006.01)	2009-431
		2009-432
<i>B 65 D 85/68</i>	(2006.01)	2010-241
<i>B 65 D 90/00</i>	(2006.01)	2009-420
<i>C 08 J 5/10</i>	(2006.01)	2009-363
<i>C 08 J 5/18</i>	(2006.01)	2009-363
<i>C 08 J 9/00</i>	(2006.01)	2009-363
<i>C 08 J 9/232</i>	(2006.01)	2009-363
<i>F 26 B 23/08</i>	(2006.01)	2009-452

Seznam přihlašovatelů zveřejněných přihlášek vynálezů

(71)	(21)	(51)	(71)	(21)	(51)
ALLGAIER WERKE GmbH, 73066 Uchingen, DE	2010-495	B 07 B 1/28	(2006.01)		
ELMARCO s.r.o., Liberec 9, CZ	2009-462	B 82 B 3/00	(2006.01)		
FIRST BIO PRODUCTION a.s., Třinec - Lyžbice, CZ	2009-456	F 01 C 1/344	(2006.01)		
FIRST BIO PRODUCTION a.s., Třinec - Lyžbice, CZ	2009-457	F 01 C 1/344	(2006.01)		
Handzel Jan Doc. MUDr. CSc., Praha 7, CZ	2009-388	A 61 C 9/00	(2006.01)		
Jihočeská univerzita v Českých Budějovicích, Zemědělská fakulta, České Budějovice, CZ	2009-451	A 23 J 3/08	(2006.01)		
Jihočeská univerzita v Českých Budějovicích, Zemědělská fakulta, České Budějovice, CZ	2009-452	F 26 B 19/00	(2006.01)		
KERAMTECH, S. R. O., Žaclěř, CZ	2009-459	B 22 D 11/119	(2006.01)		
Mackrle Svatopluk Ing. CSc., Brno, CZ	2009-450	C 02 F 1/74	(2006.01)		
Mitsubishi Electric Corporation, 100-8310 Chiyoda-ku, Tokyo, JP	2010-241	B 65 D 81/113	(2006.01)		
Mušálek Oto, Ludgeřovice, CZ	2009-431	B 65 D 41/00	(2006.01)		
Mušálek Oto, Ludgeřovice, CZ	2009-432	B 65 D 41/00	(2006.01)		
Rigips, s.r.o., Praha 10 - Malešice, CZ	2009-363	C 08 J 3/20	(2006.01)		
SLD-REACONT, a. s., Ostrava - Moravská Ostrava, CZ	2009-420	B 65 D 88/00	(2006.01)		
TAJMAC-ZPS, a.s., Zlín, Malenovice, CZ	2009-455	B 23 B 15/00	(2006.01)		

FG4A

Udělené patenty - přehled podle čísel patentů

V období uzávěrky tohoto čísla Věstníku udělil Úřad průmyslového vlastnictví tyto patenty.

302274	B 01 J 23/02	(2006.01)
302275	D 05 B 37/02	(2006.01)
302276	A 61 C 1/08	(2006.01)
302277	G 03 B 15/03	(2006.01)
302278	B 60 J 5/06	(2006.01)
302279	B 01 D 53/04	(2006.01)
302280	C 07 C 233/25	(2006.01)
302281	C 07 K 5/02	(2006.01)

FG4A

Udělené patenty - přehled podle MPT

(51)	<i>A61C 1/08</i>	(2006.01)	(51)	<i>C07C 233/25</i>	(2006.01)
	<i>A61C 3/02</i>	(2006.01)		<i>C07C 237/36</i>	(2006.01)
	<i>A61C 8/00</i>	(2006.01)		<i>C07C 237/40</i>	(2006.01)
(11)	302276			<i>A61K 47/18</i>	(2006.01)
(40)	15.05.2002		(11)	302280	
(21)	2001-4335		(40)	17.10.2001	
(73)	ARSLINE S. A., Vacallo, CH		(21)	2001-449	
(72)	Turri Achille, Morbio Inferiore, CH		(73)	EMISPHERE TECHNOLOGIES, INC., Tarrytown, NY, US	
(54)	Bezpečnostní zařízení s otočným vrtacím nástrojem a způsob předkalibrace a uchování požadované hloubky vrtání		(72)	Gschneider David, Stamford, CT, US Leone-Bay Andrea, Ridgefield, CT, US Wang Eric, Perryhall, MD, US Errigo Lynn, Port Chester, NY, US Ho Koc-Kan, Mount Kisco, NY, US Press Jeffrey Bruce, Brewster, NY, US Wang Nai Fang, Long Island City, NY, US Tang Pinhwah, Elmsford, NY, US	
(32)	03.06.1999		(54)	Sloučeniny a prostředky pro dodávání aktivních látek	
(31)	1043/99		(32)	07.08.1998, 31.08.1998, 13.11.1998, 05.02.1999	
(33)	CH		(31)	60/095778, 60/098500, 60/108366, 60/119207	
(86)	PCT/CH2000/000309		(33)	US, US, US, US	
(87)	WO 2000/074585		(86)	PCT/US1999/017974	
(22)	02.06.2000		(87)	WO 2000/007979	
(74)	JUDr. Miloš Všečetka, Hálkova 2, Praha 2, 12000		(22)	06.08.1999	
			(74)	JUDr. Pavel Zelený, Hálkova 2, Praha 2, 12000	
(51)	<i>B01D 53/04</i>	(2006.01)	(51)	<i>C07K 5/02</i>	(2006.01)
	<i>B01F 3/02</i>	(2006.01)		<i>C07D 401/12</i>	(2006.01)
	<i>B01J 8/02</i>	(2006.01)		<i>C07D 207/00</i>	(2006.01)
	<i>C10B 21/10</i>	(2006.01)		<i>A61K 38/04</i>	(2006.01)
(11)	302279			<i>A61K 31/435</i>	(2006.01)
(40)	07.02.2007			<i>A61K 31/47</i>	(2006.01)
(21)	2005-434			<i>A61P 5/48</i>	(2006.01)
(73)	Červenka Jan Ing. CSc., Středokluky, CZ Vysoká škola báňská-Technická univerzita Ostrava, Ostrava, CZ			<i>A61P 9/00</i>	(2006.01)
(72)	Červenka Jan Ing. CSc., Středokluky, CZ Obalová Lucie Ing. Ph.D., Ostrava, CZ			<i>A61P 19/08</i>	(2006.01)
(54)	Způsob zrovnoměrnění kolísající koncentrace složky nebo složek v proudícím plynu			<i>A61P 25/00</i>	(2006.01)
(22)	04.07.2005			<i>A61P 29/00</i>	(2006.01)
				<i>A61P 31/00</i>	(2006.01)
(51)	<i>B01J 23/02</i>	(2006.01)		<i>A61P 31/14</i>	(2006.01)
	<i>B01J 23/22</i>	(2006.01)		<i>A61P 35/00</i>	(2006.01)
	<i>B01J 23/28</i>	(2006.01)		<i>A61P 37/00</i>	(2006.01)
	<i>B01J 37/02</i>	(2006.01)	(11)	302281	
(11)	302274		(40)	17.01.2001	
(40)	16.01.2002		(21)	2000-3409	
(21)	2000-4627		(73)	VERTEX PHARMACEUTICALS INCORPORATED, Cambridge, MA, US	
(73)	ENICHEM S.P.A., San Donato Milanese, IT ENITECNOLOGIE S.P.A., San Donato Milanese, IT		(72)	Wannamaker Marion W., Stow, MA, US Bemis Guy W., Arlington, MA, US Charifson Paul S., Framingham, MA, US Lauffer David J., Stow, MA, US Mullican Michael D., Needham, MA, US Murcko Mark A., Holliston, MA, US Wilson Keith P., Hopkinton, MA, US Janetka James W., Waltham, MA, US Davies Robert J., Cambridge, MA, US Grillot Anne-Laure, Cambridge, MA, US Shi Zhan, Shrewsbury, MA, US Forster Cornelia J., Pelham, NH, US	
(72)	Pollesel Paolo, San Donato Milanese, IT Rizzo Caterina, San Donato Milanese, IT Soprani Massimo, Borgosesia, IT Paludetto Renato, Milan, IT		(54)	Inhibitory kaspázy a farmaceutická kompozice, která je obsahuje	
(54)	Katalyzátor pro parní krakovací proces, způsob přípravy tohoto katalyzátoru a způsob výroby lehkých olefinů		(32)	19.03.1998	
(32)	17.12.1999		(31)	60/078770	
(31)	MI99A002615		(33)	US	
(33)	IT		(86)	PCT/US1999/005919	
(22)	12.12.2000		(87)	WO 1999/047545	
(74)	Dr. Karel Čermák, Národní třída 32, Praha 1, 11000		(22)	19.03.1999	
			(74)	Ing. Eduard Hakr, Přístavní 24, Praha 7, 17000	
(51)	<i>B60J 5/06</i>	(2006.01)	(51)	<i>D05B 37/02</i>	(2006.01)
	<i>B60J 5/00</i>	(2006.01)		<i>D05B 3/06</i>	(2006.01)
	<i>E05D 15/10</i>	(2006.01)	(11)	302275	
	<i>E05D 15/00</i>	(2006.01)	(40)	13.11.2002	
(11)	302278		(21)	2000-4676	
(40)	04.07.2007		(73)	JUKI CORPORATION, Chofu-shi, JP	
(21)	2005-811		(72)	Murai Kenji, Chofu-shi, JP	
(73)	Škoda Auto a. s., Mladá Boleslav, CZ				
(72)	Erben Karel Ing., Mladá Boleslav, CZ Ladman Jaroslav Ing., Mladá Boleslav Debř, CZ Voják Aleš, Mladá Boleslav, CZ				
(54)	Zařízení k vedení bočních posuvných dveří motorového vozidla				
(22)	22.12.2005				

(54) **Šicí stroj na prosekávání knoflíkových dírek**
(32) 13.12.2000, 14.12.1999
(31) 2000/379070, 1999/355117
(33) JP, JP
(22) 14.12.2000
(74) JUDr. Jan Matějka, Národní 32, Praha 1, 11000

(51) **G03B 15/03** (2006.01)
(11) 302277
(40) 17.03.2004
(21) **2002-3016**
(73) Litepanels LLC, North Hollywood, CA, US
(72) Pohlert Rudy G., Calabasas, CA, US
Grosswendt Pat, Agoura, CA, US
(54) **Osvětlovací efektový systém**
(32) 07.09.2001
(31) 09/949,206
(33) US
(22) 06.09.2002
(74) TRAPLOVÁ HAKR KUBÁT Advokátní a patentová
kancelář, Ing. Eduard Hakr, Přístavní 24, Praha 7, 17000

Seznam majitelů udělených patentů

(73)	(11)	(51)	(73)	(11)	(51)
ARSLINE S. A., Vacallo, CH	302276	<i>A 61 C 1/08</i>			(2006.01)
Červenka Jan Ing. CSc., Středokluky, CZ	302279	<i>B 01 D 53/04</i>			(2006.01)
EMISPHERE TECHNOLOGIES, INC., Tarrytown, NY, US	302280	<i>C 07 C 233/25</i>			(2006.01)
ENICHEM S.P.A., San Donato Milanese, IT	302274	<i>B 01 J 23/02</i>			(2006.01)
ENITECNOLOGIE S.P.A., San Donato Milanese, IT	302274	<i>B 01 J 23/02</i>			(2006.01)
JUKI CORPORATION, Chofu-shi, JP	302275	<i>D 05 B 37/02</i>			(2006.01)
Litepanels LLC, North Hollywood, CA, US	302277	<i>G 03 B 15/03</i>			(2006.01)
Škoda Auto a. s., Mladá Boleslav, CZ	302278	<i>B 60 J 5/06</i>			(2006.01)
VERTEX PHARMACEUTICALS INCORPORATED, Cambridge, MA, US	302281	<i>C 07 K 5/02</i>			(2006.01)
Vysoká škola báňská- Technická univerzita Ostrava, Ostrava, CZ	302279	<i>B 01 D 53/04</i>			(2006.01)

Udělené evropské patenty

Evropský patentový úřad udělil následující evropské patenty s účinky pro Českou republiku. Tyto patenty mohou být zrušeny nebo zachovány v pozmeněném znění Evropským patentovým úřadem v řízení o odporu. K tomu, aby nabyly evropský patent účinnosti na území České republiky, je třeba, aby byl Úřadu předložen ve stanovené lhůtě překlad patentového spisu do českého jazyka (§ 35c odst. 2 až 4 zákona č. 527/1990 Sb., v platném znění).

(97) EP 1304730	(47) 12.01.2011	(97) EP 1557547	(47) 12.01.2011
(97) EP 1312344	(47) 12.01.2011	(97) EP 1560580	(47) 12.01.2011
(97) EP 1312351	(47) 12.01.2011	(97) EP 1562765	(47) 12.01.2011
(97) EP 1312352	(47) 12.01.2011	(97) EP 1566649	(47) 12.01.2011
(97) EP 1338868	(47) 12.01.2011	(97) EP 1567349	(47) 12.01.2011
(97) EP 1339225	(47) 12.01.2011	(97) EP 1567351	(47) 12.01.2011
(97) EP 1348574	(47) 12.01.2011	(97) EP 1567352	(47) 12.01.2011
(97) EP 1359436	(47) 12.01.2011	(97) EP 1568351	(47) 12.01.2011
(97) EP 1371341	(47) 12.01.2011	(97) EP 1570141	(47) 12.01.2011
(97) EP 1372222	(47) 12.01.2011	(97) EP 1575230	(47) 12.01.2011
(97) EP 1395079	(47) 12.01.2011	(97) EP 1578443	(47) 12.01.2011
(97) EP 1401588	(47) 12.01.2011	(97) EP 1583541	(47) 12.01.2011
(97) EP 1406770	(47) 12.01.2011	(97) EP 1585436	(47) 12.01.2011
(97) EP 1410450	(47) 12.01.2011	(97) EP 1586785	(47) 12.01.2011
(97) EP 1412545	(47) 12.01.2011	(97) EP 1587468	(47) 12.01.2011
(97) EP 1416750	(47) 12.01.2011	(97) EP 1589315	(47) 12.01.2011
(97) EP 1423052	(47) 12.01.2011	(97) EP 1593567	(47) 12.01.2011
(97) EP 1424891	(47) 12.01.2011	(97) EP 1595041	(47) 12.01.2011
(97) EP 1439863	(47) 12.01.2011	(97) EP 1598149	(47) 12.01.2011
(97) EP 1440337	(47) 12.01.2011	(97) EP 1602681	(47) 12.01.2011
(97) EP 1440940	(47) 12.01.2011	(97) EP 1604205	(47) 12.01.2011
(97) EP 1441196	(47) 12.01.2011	(97) EP 1604512	(47) 12.01.2011
(97) EP 1442527	(47) 12.01.2011	(97) EP 1604570	(47) 12.01.2011
(97) EP 1444308	(47) 12.01.2011	(97) EP 1610717	(47) 12.01.2011
(97) EP 1446257	(47) 12.01.2011	(97) EP 1611282	(47) 12.01.2011
(97) EP 1448071	(47) 12.01.2011	(97) EP 1612858	(47) 12.01.2011
(97) EP 1453858	(47) 12.01.2011	(97) EP 1613341	(47) 12.01.2011
(97) EP 1455447	(47) 12.01.2011	(97) EP 1613528	(47) 12.01.2011
(97) EP 1455938	(47) 12.01.2011	(97) EP 1617789	(47) 12.01.2011
(97) EP 1456860	(47) 12.01.2011	(97) EP 1618985	(47) 12.01.2011
(97) EP 1458294	(47) 12.01.2011	(97) EP 1622762	(47) 12.01.2011
(97) EP 1460415	(47) 12.01.2011	(97) EP 1629248	(47) 12.01.2011
(97) EP 1464888	(47) 12.01.2011	(97) EP 1638522	(47) 12.01.2011
(97) EP 1465761	(47) 12.01.2011	(97) EP 1639509	(47) 12.01.2011
(97) EP 1465927	(47) 12.01.2011	(97) EP 1641344	(47) 12.01.2011
(97) EP 1468828	(47) 12.01.2011	(97) EP 1641541	(47) 12.01.2011
(97) EP 1470224	(47) 12.01.2011	(97) EP 1644034	(47) 12.01.2011
(97) EP 1472347	(47) 12.01.2011	(97) EP 1646981	(47) 12.01.2011
(97) EP 1478619	(47) 12.01.2011	(97) EP 1649224	(47) 12.01.2011
(97) EP 1479118	(47) 12.01.2011	(97) EP 1649781	(47) 12.01.2011
(97) EP 1486331	(47) 12.01.2011	(97) EP 1650952	(47) 12.01.2011
(97) EP 1486880	(47) 12.01.2011	(97) EP 1651123	(47) 12.01.2011
(97) EP 1487985	(47) 12.01.2011	(97) EP 1651833	(47) 12.01.2011
(97) EP 1489150	(47) 12.01.2011	(97) EP 1652956	(47) 12.01.2011
(97) EP 1489287	(47) 12.01.2011	(97) EP 1653851	(47) 12.01.2011
(97) EP 1490357	(47) 12.01.2011	(97) EP 1657090	(47) 12.01.2011
(97) EP 1491777	(47) 12.01.2011	(97) EP 1657198	(47) 12.01.2011
(97) EP 1505184	(47) 12.01.2011	(97) EP 1657972	(47) 12.01.2011
(97) EP 1505632	(47) 12.01.2011	(97) EP 1658488	(47) 12.01.2011
(97) EP 1506356	(47) 12.01.2011	(97) EP 1658773	(47) 12.01.2011
(97) EP 1510134	(47) 12.01.2011	(97) EP 1659207	(47) 12.01.2011
(97) EP 1517907	(47) 12.01.2011	(97) EP 1660524	(47) 12.01.2011
(97) EP 1521071	(47) 12.01.2011	(97) EP 1660953	(47) 12.01.2011
(97) EP 1521565	(47) 12.01.2011	(97) EP 1663043	(47) 12.01.2011
(97) EP 1521834	(47) 12.01.2011	(97) EP 1664875	(47) 12.01.2011
(97) EP 1523287	(47) 12.01.2011	(97) EP 1665613	(47) 12.01.2011
(97) EP 1527144	(47) 12.01.2011	(97) EP 1668331	(47) 12.01.2011
(97) EP 1529494	(47) 12.01.2011	(97) EP 1670784	(47) 12.01.2011
(97) EP 1532473	(47) 12.01.2011	(97) EP 1676118	(47) 12.01.2011
(97) EP 1532876	(47) 12.01.2011	(97) EP 1677594	(47) 12.01.2011
(97) EP 1533157	(47) 12.01.2011	(97) EP 1680362	(47) 12.01.2011
(97) EP 1533319	(47) 12.01.2011	(97) EP 1681916	(47) 12.01.2011
(97) EP 1535804	(47) 12.01.2011	(97) EP 1682138	(47) 12.01.2011
(97) EP 1537136	(47) 12.01.2011	(97) EP 1682513	(47) 12.01.2011
(97) EP 1537480	(47) 12.01.2011	(97) EP 1682826	(47) 12.01.2011
(97) EP 1542521	(47) 12.01.2011	(97) EP 1686993	(47) 12.01.2011
(97) EP 1548107	(47) 12.01.2011	(97) EP 1687230	(47) 12.01.2011
(97) EP 1550162	(47) 12.01.2011	(97) EP 1687347	(47) 12.01.2011
(97) EP 1555636	(47) 12.01.2011	(97) EP 1687429	(47) 12.01.2011
(97) EP 1557018	(47) 12.01.2011	(97) EP 1688992	(47) 12.01.2011

(97)	EP 1689121	(47)	12.01.2011	(97)	EP 1797335	(47)	12.01.2011
(97)	EP 1689828	(47)	12.01.2011	(97)	EP 1798450	(47)	12.01.2011
(97)	EP 1690437	(47)	12.01.2011	(97)	EP 1799932	(47)	12.01.2011
(97)	EP 1691696	(47)	12.01.2011	(97)	EP 1800133	(47)	12.01.2011
(97)	EP 1691898	(47)	12.01.2011	(97)	EP 1800643	(47)	12.01.2011
(97)	EP 1695481	(47)	12.01.2011	(97)	EP 1800922	(47)	12.01.2011
(97)	EP 1697240	(47)	12.01.2011	(97)	EP 1802561	(47)	12.01.2011
(97)	EP 1700719	(47)	12.01.2011	(97)	EP 1802616	(47)	12.01.2011
(97)	EP 1700740	(47)	12.01.2011	(97)	EP 1803427	(47)	12.01.2011
(97)	EP 1702952	(47)	12.01.2011	(97)	EP 1803428	(47)	12.01.2011
(97)	EP 1704167	(47)	12.01.2011	(97)	EP 1803955	(47)	12.01.2011
(97)	EP 1707376	(47)	12.01.2011	(97)	EP 1804720	(47)	12.01.2011
(97)	EP 1709935	(47)	12.01.2011	(97)	EP 1806088	(47)	12.01.2011
(97)	EP 1716208	(47)	12.01.2011	(97)	EP 1807549	(47)	12.01.2011
(97)	EP 1719084	(47)	12.01.2011	(97)	EP 1808848	(47)	12.01.2011
(97)	EP 1725851	(47)	12.01.2011	(97)	EP 1810916	(47)	12.01.2011
(97)	EP 1726600	(47)	12.01.2011	(97)	EP 1811699	(47)	12.01.2011
(97)	EP 1727451	(47)	12.01.2011	(97)	EP 1813808	(47)	12.01.2011
(97)	EP 1729983	(47)	12.01.2011	(97)	EP 1814598	(47)	12.01.2011
(97)	EP 1730167	(47)	12.01.2011	(97)	EP 1814651	(47)	12.01.2011
(97)	EP 1730548	(47)	12.01.2011	(97)	EP 1814847	(47)	12.01.2011
(97)	EP 1731476	(47)	12.01.2011	(97)	EP 1814904	(47)	12.01.2011
(97)	EP 1732399	(47)	12.01.2011	(97)	EP 1815073	(47)	12.01.2011
(97)	EP 1736671	(47)	12.01.2011	(97)	EP 1815077	(47)	12.01.2011
(97)	EP 1737902	(47)	12.01.2011	(97)	EP 1815171	(47)	12.01.2011
(97)	EP 1740446	(47)	12.01.2011	(97)	EP 1816497	(47)	12.01.2011
(97)	EP 1741958	(47)	12.01.2011	(97)	EP 1818893	(47)	12.01.2011
(97)	EP 1745809	(47)	12.01.2011	(97)	EP 1819400	(47)	12.01.2011
(97)	EP 1749079	(47)	12.01.2011	(97)	EP 1821202	(47)	12.01.2011
(97)	EP 1749231	(47)	12.01.2011	(97)	EP 1824405	(47)	12.01.2011
(97)	EP 1751078	(47)	12.01.2011	(97)	EP 1825096	(47)	12.01.2011
(97)	EP 1751262	(47)	12.01.2011	(97)	EP 1826326	(47)	12.01.2011
(97)	EP 1751648	(47)	12.01.2011	(97)	EP 1827438	(47)	12.01.2011
(97)	EP 1752414	(47)	12.01.2011	(97)	EP 1827471	(47)	12.01.2011
(97)	EP 1752581	(47)	12.01.2011	(97)	EP 1827941	(47)	12.01.2011
(97)	EP 1753314	(47)	12.01.2011	(97)	EP 1828492	(47)	12.01.2011
(97)	EP 1756357	(47)	12.01.2011	(97)	EP 1828586	(47)	12.01.2011
(97)	EP 1756582	(47)	12.01.2011	(97)	EP 1829660	(47)	12.01.2011
(97)	EP 1756771	(47)	12.01.2011	(97)	EP 1829779	(47)	12.01.2011
(97)	EP 1757138	(47)	12.01.2011	(97)	EP 1830668	(47)	12.01.2011
(97)	EP 1760746	(47)	12.01.2011	(97)	EP 1832647	(47)	12.01.2011
(97)	EP 1761672	(47)	12.01.2011	(97)	EP 1833294	(47)	12.01.2011
(97)	EP 1765917	(47)	12.01.2011	(97)	EP 1837002	(47)	12.01.2011
(97)	EP 1765950	(47)	12.01.2011	(97)	EP 1838399	(47)	12.01.2011
(97)	EP 1766192	(47)	12.01.2011	(97)	EP 1838786	(47)	12.01.2011
(97)	EP 1766307	(47)	12.01.2011	(97)	EP 1839234	(47)	12.01.2011
(97)	EP 1767975	(47)	12.01.2011	(97)	EP 1839627	(47)	12.01.2011
(97)	EP 1771027	(47)	12.01.2011	(97)	EP 1841729	(47)	12.01.2011
(97)	EP 1771045	(47)	12.01.2011	(97)	EP 1842229	(47)	12.01.2011
(97)	EP 1771555	(47)	12.01.2011	(97)	EP 1842429	(47)	12.01.2011
(97)	EP 1775142	(47)	12.01.2011	(97)	EP 1844869	(47)	12.01.2011
(97)	EP 1775378	(47)	12.01.2011	(97)	EP 1845810	(47)	12.01.2011
(97)	EP 1776262	(47)	12.01.2011	(97)	EP 1846131	(47)	12.01.2011
(97)	EP 1776268	(47)	12.01.2011	(97)	EP 1846356	(47)	12.01.2011
(97)	EP 1776333	(47)	12.01.2011	(97)	EP 1846663	(47)	12.01.2011
(97)	EP 1777005	(47)	12.01.2011	(97)	EP 1847722	(47)	12.01.2011
(97)	EP 1777709	(47)	12.01.2011	(97)	EP 1851001	(47)	12.01.2011
(97)	EP 1778289	(47)	12.01.2011	(97)	EP 1851614	(47)	12.01.2011
(97)	EP 1778543	(47)	12.01.2011	(97)	EP 1856749	(47)	12.01.2011
(97)	EP 1778737	(47)	12.01.2011	(97)	EP 1856790	(47)	12.01.2011
(97)	EP 1780427	(47)	12.01.2011	(97)	EP 1858941	(47)	12.01.2011
(97)	EP 1781131	(47)	12.01.2011	(97)	EP 1859572	(47)	12.01.2011
(97)	EP 1781515	(47)	12.01.2011	(97)	EP 1860033	(47)	12.01.2011
(97)	EP 1783650	(47)	12.01.2011	(97)	EP 1860740	(47)	12.01.2011
(97)	EP 1783948	(47)	12.01.2011	(97)	EP 1861040	(47)	12.01.2011
(97)	EP 1785323	(47)	12.01.2011	(97)	EP 1861532	(47)	12.01.2011
(97)	EP 1786921	(47)	12.01.2011	(97)	EP 1863350	(47)	12.01.2011
(97)	EP 1787569	(47)	12.01.2011	(97)	EP 1863819	(47)	12.01.2011
(97)	EP 1788980	(47)	12.01.2011	(97)	EP 1863954	(47)	12.01.2011
(97)	EP 1789149	(47)	12.01.2011	(97)	EP 1863956	(47)	12.01.2011
(97)	EP 1790083	(47)	12.01.2011	(97)	EP 1864637	(47)	12.01.2011
(97)	EP 1790224	(47)	12.01.2011	(97)	EP 1865017	(47)	12.01.2011
(97)	EP 1790233	(47)	12.01.2011	(97)	EP 1865058	(47)	12.01.2011
(97)	EP 1791938	(47)	12.01.2011	(97)	EP 1866173	(47)	12.01.2011
(97)	EP 1794594	(47)	12.01.2011	(97)	EP 1866328	(47)	12.01.2011
(97)	EP 1796574	(47)	12.01.2011	(97)	EP 1869001	(47)	12.01.2011
(97)	EP 1797062	(47)	12.01.2011	(97)	EP 1869015	(47)	12.01.2011
(97)	EP 1797110	(47)	12.01.2011	(97)	EP 1869204	(47)	12.01.2011

(97)	EP 1869233	(47)	12.01.2011	(97)	EP 1943242	(47)	12.01.2011
(97)	EP 1869560	(47)	12.01.2011	(97)	EP 1943457	(47)	12.01.2011
(97)	EP 1871932	(47)	12.01.2011	(97)	EP 1945349	(47)	12.01.2011
(97)	EP 1871933	(47)	12.01.2011	(97)	EP 1946103	(47)	12.01.2011
(97)	EP 1872789	(47)	12.01.2011	(97)	EP 1946481	(47)	12.01.2011
(97)	EP 1876215	(47)	12.01.2011	(97)	EP 1946876	(47)	12.01.2011
(97)	EP 1878916	(47)	12.01.2011	(97)	EP 1948333	(47)	12.01.2011
(97)	EP 1880118	(47)	12.01.2011	(97)	EP 1948954	(47)	12.01.2011
(97)	EP 1880215	(47)	12.01.2011	(97)	EP 1950889	(47)	12.01.2011
(97)	EP 1880227	(47)	12.01.2011	(97)	EP 1951296	(47)	12.01.2011
(97)	EP 1881783	(47)	12.01.2011	(97)	EP 1951410	(47)	12.01.2011
(97)	EP 1882551	(47)	12.01.2011	(97)	EP 1951465	(47)	12.01.2011
(97)	EP 1883497	(47)	12.01.2011	(97)	EP 1951904	(47)	12.01.2011
(97)	EP 1887123	(47)	12.01.2011	(97)	EP 1951962	(47)	12.01.2011
(97)	EP 1890561	(47)	12.01.2011	(97)	EP 1952201	(47)	12.01.2011
(97)	EP 1891241	(47)	12.01.2011	(97)	EP 1952984	(47)	12.01.2011
(97)	EP 1891331	(47)	12.01.2011	(97)	EP 1953588	(47)	12.01.2011
(97)	EP 1892067	(47)	12.01.2011	(97)	EP 1953960	(47)	12.01.2011
(97)	EP 1894117	(47)	12.01.2011	(97)	EP 1954404	(47)	12.01.2011
(97)	EP 1896435	(47)	12.01.2011	(97)	EP 1954418	(47)	12.01.2011
(97)	EP 1896594	(47)	12.01.2011	(97)	EP 1956181	(47)	12.01.2011
(97)	EP 1898215	(47)	12.01.2011	(97)	EP 1956256	(47)	12.01.2011
(97)	EP 1899290	(47)	12.01.2011	(97)	EP 1956987	(47)	12.01.2011
(97)	EP 1900261	(47)	12.01.2011	(97)	EP 1957232	(47)	12.01.2011
(97)	EP 1900362	(47)	12.01.2011	(97)	EP 1958848	(47)	12.01.2011
(97)	EP 1902053	(47)	12.01.2011	(97)	EP 1959144	(47)	12.01.2011
(97)	EP 1902453	(47)	12.01.2011	(97)	EP 1960133	(47)	12.01.2011
(97)	EP 1904550	(47)	12.01.2011	(97)	EP 1962660	(47)	12.01.2011
(97)	EP 1904634	(47)	12.01.2011	(97)	EP 1962955	(47)	12.01.2011
(97)	EP 1904794	(47)	12.01.2011	(97)	EP 1963491	(47)	12.01.2011
(97)	EP 1906534	(47)	12.01.2011	(97)	EP 1966710	(47)	12.01.2011
(97)	EP 1907125	(47)	12.01.2011	(97)	EP 1967409	(47)	12.01.2011
(97)	EP 1907252	(47)	12.01.2011	(97)	EP 1970170	(47)	12.01.2011
(97)	EP 1910189	(47)	12.01.2011	(97)	EP 1970451	(47)	12.01.2011
(97)	EP 1911301	(47)	12.01.2011	(97)	EP 1970813	(47)	12.01.2011
(97)	EP 1912052	(47)	12.01.2011	(97)	EP 1971446	(47)	12.01.2011
(97)	EP 1912603	(47)	12.01.2011	(97)	EP 1972343	(47)	12.01.2011
(97)	EP 1912715	(47)	12.01.2011	(97)	EP 1972479	(47)	12.01.2011
(97)	EP 1913418	(47)	12.01.2011	(97)	EP 1972838	(47)	12.01.2011
(97)	EP 1913611	(47)	12.01.2011	(97)	EP 1973455	(47)	12.01.2011
(97)	EP 1914099	(47)	12.01.2011	(97)	EP 1975033	(47)	12.01.2011
(97)	EP 1914205	(47)	12.01.2011	(97)	EP 1975285	(47)	12.01.2011
(97)	EP 1916161	(47)	12.01.2011	(97)	EP 1975601	(47)	12.01.2011
(97)	EP 1916442	(47)	12.01.2011	(97)	EP 1975787	(47)	12.01.2011
(97)	EP 1916799	(47)	12.01.2011	(97)	EP 1976748	(47)	12.01.2011
(97)	EP 1917935	(47)	12.01.2011	(97)	EP 1978745	(47)	12.01.2011
(97)	EP 1918083	(47)	12.01.2011	(97)	EP 1978832	(47)	12.01.2011
(97)	EP 1918618	(47)	12.01.2011	(97)	EP 1982770	(47)	12.01.2011
(97)	EP 1919315	(47)	12.01.2011	(97)	EP 1982900	(47)	12.01.2011
(97)	EP 1919801	(47)	12.01.2011	(97)	EP 1986911	(47)	12.01.2011
(97)	EP 1920691	(47)	12.01.2011	(97)	EP 1987006	(47)	12.01.2011
(97)	EP 1921141	(47)	12.01.2011	(97)	EP 1987203	(47)	12.01.2011
(97)	EP 1921521	(47)	12.01.2011	(97)	EP 1988025	(47)	12.01.2011
(97)	EP 1923045	(47)	12.01.2011	(97)	EP 1989465	(47)	12.01.2011
(97)	EP 1923077	(47)	12.01.2011	(97)	EP 1989809	(47)	12.01.2011
(97)	EP 1923316	(47)	12.01.2011	(97)	EP 1991586	(47)	12.01.2011
(97)	EP 1923520	(47)	12.01.2011	(97)	EP 1996591	(47)	12.01.2011
(97)	EP 1923926	(47)	12.01.2011	(97)	EP 1997369	(47)	12.01.2011
(97)	EP 1924235	(47)	12.01.2011	(97)	EP 1997543	(47)	12.01.2011
(97)	EP 1924947	(47)	12.01.2011	(97)	EP 1997667	(47)	12.01.2011
(97)	EP 1925260	(47)	12.01.2011	(97)	EP 1998620	(47)	12.01.2011
(97)	EP 1925738	(47)	12.01.2011	(97)	EP 2000033	(47)	12.01.2011
(97)	EP 1925739	(47)	12.01.2011	(97)	EP 2000108	(47)	12.01.2011
(97)	EP 1925744	(47)	12.01.2011	(97)	EP 2000730	(47)	12.01.2011
(97)	EP 1927328	(47)	12.01.2011	(97)	EP 2001890	(47)	12.01.2011
(97)	EP 1927508	(47)	12.01.2011	(97)	EP 2003058	(47)	12.01.2011
(97)	EP 1927529	(47)	12.01.2011	(97)	EP 2004157	(47)	12.01.2011
(97)	EP 1927580	(47)	12.01.2011	(97)	EP 2004491	(47)	12.01.2011
(97)	EP 1927767	(47)	12.01.2011	(97)	EP 2004761	(47)	12.01.2011
(97)	EP 1928251	(47)	12.01.2011	(97)	EP 2006826	(47)	12.01.2011
(97)	EP 1929495	(47)	12.01.2011	(97)	EP 2008551	(47)	12.01.2011
(97)	EP 1929873	(47)	12.01.2011	(97)	EP 2009425	(47)	12.01.2011
(97)	EP 1930214	(47)	12.01.2011	(97)	EP 2010007	(47)	12.01.2011
(97)	EP 1930239	(47)	12.01.2011	(97)	EP 2011510	(47)	12.01.2011
(97)	EP 1930413	(47)	12.01.2011	(97)	EP 2012764	(47)	12.01.2011
(97)	EP 1934095	(47)	12.01.2011	(97)	EP 2012944	(47)	12.01.2011
(97)	EP 1938808	(47)	12.01.2011	(97)	EP 2012970	(47)	12.01.2011
(97)	EP 1940890	(47)	12.01.2011	(97)	EP 2012971	(47)	12.01.2011

(97)	EP 2013006	(47)	12.01.2011	(97)	EP 2074893	(47)	12.01.2011
(97)	EP 2014839	(47)	12.01.2011	(97)	EP 2076698	(47)	12.01.2011
(97)	EP 2016011	(47)	12.01.2011	(97)	EP 2078533	(47)	12.01.2011
(97)	EP 2016359	(47)	12.01.2011	(97)	EP 2078586	(47)	12.01.2011
(97)	EP 2016925	(47)	12.01.2011	(97)	EP 2078627	(47)	12.01.2011
(97)	EP 2017210	(47)	12.01.2011	(97)	EP 2079776	(47)	12.01.2011
(97)	EP 2019703	(47)	12.01.2011	(97)	EP 2080197	(47)	12.01.2011
(97)	EP 2019735	(47)	12.01.2011	(97)	EP 2080465	(47)	12.01.2011
(97)	EP 2021043	(47)	12.01.2011	(97)	EP 2081267	(47)	12.01.2011
(97)	EP 2023466	(47)	12.01.2011	(97)	EP 2081360	(47)	12.01.2011
(97)	EP 2024266	(47)	12.01.2011	(97)	EP 2081890	(47)	12.01.2011
(97)	EP 2026852	(47)	12.01.2011	(97)	EP 2083435	(47)	12.01.2011
(97)	EP 2027156	(47)	12.01.2011	(97)	EP 2083786	(47)	12.01.2011
(97)	EP 2030310	(47)	12.01.2011	(97)	EP 2083961	(47)	12.01.2011
(97)	EP 2030357	(47)	12.01.2011	(97)	EP 2084097	(47)	12.01.2011
(97)	EP 2031913	(47)	12.01.2011	(97)	EP 2084625	(47)	12.01.2011
(97)	EP 2032273	(47)	12.01.2011	(97)	EP 2085315	(47)	12.01.2011
(97)	EP 2033760	(47)	12.01.2011	(97)	EP 2085680	(47)	12.01.2011
(97)	EP 2035156	(47)	12.01.2011	(97)	EP 2086786	(47)	12.01.2011
(97)	EP 2035415	(47)	12.01.2011	(97)	EP 2086816	(47)	12.01.2011
(97)	EP 2035650	(47)	12.01.2011	(97)	EP 2087116	(47)	12.01.2011
(97)	EP 2036079	(47)	12.01.2011	(97)	EP 2087186	(47)	12.01.2011
(97)	EP 2036638	(47)	12.01.2011	(97)	EP 2087361	(47)	12.01.2011
(97)	EP 2038050	(47)	12.01.2011	(97)	EP 2087478	(47)	12.01.2011
(97)	EP 2038144	(47)	12.01.2011	(97)	EP 2088137	(47)	12.01.2011
(97)	EP 2038146	(47)	12.01.2011	(97)	EP 2088193	(47)	12.01.2011
(97)	EP 2038435	(47)	12.01.2011	(97)	EP 2088194	(47)	12.01.2011
(97)	EP 2039260	(47)	12.01.2011	(97)	EP 2089368	(47)	12.01.2011
(97)	EP 2039640	(47)	12.01.2011	(97)	EP 2089606	(47)	12.01.2011
(97)	EP 2040556	(47)	12.01.2011	(97)	EP 2090050	(47)	12.01.2011
(97)	EP 2040829	(47)	12.01.2011	(97)	EP 2090725	(47)	12.01.2011
(97)	EP 2042305	(47)	12.01.2011	(97)	EP 2092078	(47)	12.01.2011
(97)	EP 2042704	(47)	12.01.2011	(97)	EP 2092124	(47)	12.01.2011
(97)	EP 2043770	(47)	12.01.2011	(97)	EP 2092216	(47)	12.01.2011
(97)	EP 2044443	(47)	12.01.2011	(97)	EP 2093406	(47)	12.01.2011
(97)	EP 2044609	(47)	12.01.2011	(97)	EP 2093890	(47)	12.01.2011
(97)	EP 2045436	(47)	12.01.2011	(97)	EP 2094308	(47)	12.01.2011
(97)	EP 2045640	(47)	12.01.2011	(97)	EP 2094677	(47)	12.01.2011
(97)	EP 2046239	(47)	12.01.2011	(97)	EP 2095878	(47)	12.01.2011
(97)	EP 2047107	(47)	12.01.2011	(97)	EP 2096937	(47)	12.01.2011
(97)	EP 2047310	(47)	12.01.2011	(97)	EP 2097072	(47)	12.01.2011
(97)	EP 2048085	(47)	12.01.2011	(97)	EP 2097326	(47)	12.01.2011
(97)	EP 2048782	(47)	12.01.2011	(97)	EP 2097330	(47)	12.01.2011
(97)	EP 2049575	(47)	12.01.2011	(97)	EP 2097612	(47)	12.01.2011
(97)	EP 2050845	(47)	12.01.2011	(97)	EP 2098905	(47)	12.01.2011
(97)	EP 2051379	(47)	12.01.2011	(97)	EP 2099628	(47)	12.01.2011
(97)	EP 2052042	(47)	12.01.2011	(97)	EP 2099677	(47)	12.01.2011
(97)	EP 2052828	(47)	12.01.2011	(97)	EP 2100105	(47)	12.01.2011
(97)	EP 2052908	(47)	12.01.2011	(97)	EP 2100360	(47)	12.01.2011
(97)	EP 2055194	(47)	12.01.2011	(97)	EP 2100434	(47)	12.01.2011
(97)	EP 2055200	(47)	12.01.2011	(97)	EP 2100555	(47)	12.01.2011
(97)	EP 2055346	(47)	12.01.2011	(97)	EP 2100673	(47)	12.01.2011
(97)	EP 2055347	(47)	12.01.2011	(97)	EP 2101336	(47)	12.01.2011
(97)	EP 2055861	(47)	12.01.2011	(97)	EP 2101979	(47)	12.01.2011
(97)	EP 2055872	(47)	12.01.2011	(97)	EP 2102420	(47)	12.01.2011
(97)	EP 2057254	(47)	12.01.2011	(97)	EP 2102871	(47)	12.01.2011
(97)	EP 2058048	(47)	12.01.2011	(97)	EP 2102895	(47)	12.01.2011
(97)	EP 2058192	(47)	12.01.2011	(97)	EP 2105164	(47)	12.01.2011
(97)	EP 2058496	(47)	12.01.2011	(97)	EP 2105769	(47)	12.01.2011
(97)	EP 2060286	(47)	12.01.2011	(97)	EP 2105825	(47)	12.01.2011
(97)	EP 2060800	(47)	12.01.2011	(97)	EP 2106511	(47)	12.01.2011
(97)	EP 2060968	(47)	12.01.2011	(97)	EP 2106988	(47)	12.01.2011
(97)	EP 2061953	(47)	12.01.2011	(97)	EP 2108569	(47)	12.01.2011
(97)	EP 2062729	(47)	12.01.2011	(97)	EP 2109069	(47)	12.01.2011
(97)	EP 2062749	(47)	12.01.2011	(97)	EP 2109958	(47)	12.01.2011
(97)	EP 2063340	(47)	12.01.2011	(97)	EP 2110258	(47)	12.01.2011
(97)	EP 2065091	(47)	12.01.2011	(97)	EP 2110597	(47)	12.01.2011
(97)	EP 2065266	(47)	12.01.2011	(97)	EP 2110971	(47)	12.01.2011
(97)	EP 2065299	(47)	12.01.2011	(97)	EP 2111691	(47)	12.01.2011
(97)	EP 2065743	(47)	12.01.2011	(97)	EP 2114698	(47)	12.01.2011
(97)	EP 2066016	(47)	12.01.2011	(97)	EP 2114712	(47)	12.01.2011
(97)	EP 2066051	(47)	12.01.2011	(97)	EP 2114810	(47)	12.01.2011
(97)	EP 2068332	(47)	12.01.2011	(97)	EP 2115316	(47)	12.01.2011
(97)	EP 2069173	(47)	12.01.2011	(97)	EP 2115322	(47)	12.01.2011
(97)	EP 2070390	(47)	12.01.2011	(97)	EP 2115328	(47)	12.01.2011
(97)	EP 2071352	(47)	12.01.2011	(97)	EP 2115606	(47)	12.01.2011
(97)	EP 2073987	(47)	12.01.2011	(97)	EP 2116854	(47)	12.01.2011
(97)	EP 2074159	(47)	12.01.2011	(97)	EP 2117296	(47)	12.01.2011

(97)	EP 2117735	(47)	12.01.2011	(97)	EP 2150320	(47)	12.01.2011
(97)	EP 2117774	(47)	12.01.2011	(97)	EP 2150556	(47)	12.01.2011
(97)	EP 2117786	(47)	12.01.2011	(97)	EP 2150956	(47)	12.01.2011
(97)	EP 2117803	(47)	12.01.2011	(97)	EP 2150979	(47)	12.01.2011
(97)	EP 2117858	(47)	12.01.2011	(97)	EP 2151043	(47)	12.01.2011
(97)	EP 2117907	(47)	12.01.2011	(97)	EP 2151264	(47)	12.01.2011
(97)	EP 2118390	(47)	12.01.2011	(97)	EP 2152040	(47)	12.01.2011
(97)	EP 2119248	(47)	12.01.2011	(97)	EP 2152128	(47)	12.01.2011
(97)	EP 2120593	(47)	12.01.2011	(97)	EP 2152668	(47)	12.01.2011
(97)	EP 2121129	(47)	12.01.2011	(97)	EP 2152950	(47)	12.01.2011
(97)	EP 2121547	(47)	12.01.2011	(97)	EP 2153511	(47)	12.01.2011
(97)	EP 2121824	(47)	12.01.2011	(97)	EP 2153630	(47)	12.01.2011
(97)	EP 2121831	(47)	12.01.2011	(97)	EP 2155012	(47)	12.01.2011
(97)	EP 2121922	(47)	12.01.2011	(97)	EP 2155470	(47)	12.01.2011
(97)	EP 2122026	(47)	12.01.2011	(97)	EP 2155474	(47)	12.01.2011
(97)	EP 2122607	(47)	12.01.2011	(97)	EP 2155531	(47)	12.01.2011
(97)	EP 2122824	(47)	12.01.2011	(97)	EP 2155665	(47)	12.01.2011
(97)	EP 2124212	(47)	12.01.2011	(97)	EP 2155975	(47)	12.01.2011
(97)	EP 2124748	(47)	12.01.2011	(97)	EP 2156036	(47)	12.01.2011
(97)	EP 2125177	(47)	12.01.2011	(97)	EP 2156360	(47)	12.01.2011
(97)	EP 2125179	(47)	12.01.2011	(97)	EP 2157384	(47)	12.01.2011
(97)	EP 2126161	(47)	12.01.2011	(97)	EP 2157659	(47)	12.01.2011
(97)	EP 2126465	(47)	12.01.2011	(97)	EP 2157716	(47)	12.01.2011
(97)	EP 2126480	(47)	12.01.2011	(97)	EP 2158493	(47)	12.01.2011
(97)	EP 2127072	(47)	12.01.2011	(97)	EP 2160558	(47)	12.01.2011
(97)	EP 2129368	(47)	12.01.2011	(97)	EP 2160715	(47)	12.01.2011
(97)	EP 2129726	(47)	12.01.2011	(97)	EP 2161402	(47)	12.01.2011
(97)	EP 2129859	(47)	12.01.2011	(97)	EP 2161854	(47)	12.01.2011
(97)	EP 2130882	(47)	12.01.2011	(97)	EP 2162489	(47)	12.01.2011
(97)	EP 2131057	(47)	12.01.2011	(97)	EP 2162590	(47)	12.01.2011
(97)	EP 2131085	(47)	12.01.2011	(97)	EP 2162955	(47)	12.01.2011
(97)	EP 2131933	(47)	12.01.2011	(97)	EP 2163326	(47)	12.01.2011
(97)	EP 2132043	(47)	12.01.2011	(97)	EP 2163444	(47)	12.01.2011
(97)	EP 2132053	(47)	12.01.2011	(97)	EP 2163799	(47)	12.01.2011
(97)	EP 2132300	(47)	12.01.2011	(97)	EP 2164371	(47)	12.01.2011
(97)	EP 2132421	(47)	12.01.2011	(97)	EP 2164748	(47)	12.01.2011
(97)	EP 2132606	(47)	12.01.2011	(97)	EP 2165398	(47)	12.01.2011
(97)	EP 2132685	(47)	12.01.2011	(97)	EP 2165433	(47)	12.01.2011
(97)	EP 2133176	(47)	12.01.2011	(97)	EP 2165865	(47)	12.01.2011
(97)	EP 2133349	(47)	12.01.2011	(97)	EP 2165879	(47)	12.01.2011
(97)	EP 2133575	(47)	12.01.2011	(97)	EP 2167303	(47)	12.01.2011
(97)	EP 2133919	(47)	12.01.2011	(97)	EP 2167332	(47)	12.01.2011
(97)	EP 2134033	(47)	12.01.2011	(97)	EP 2167347	(47)	12.01.2011
(97)	EP 2134521	(47)	12.01.2011	(97)	EP 2167767	(47)	12.01.2011
(97)	EP 2134896	(47)	12.01.2011	(97)	EP 2167809	(47)	12.01.2011
(97)	EP 2134915	(47)	12.01.2011	(97)	EP 2168236	(47)	12.01.2011
(97)	EP 2134952	(47)	12.01.2011	(97)	EP 2168399	(47)	12.01.2011
(97)	EP 2135789	(47)	12.01.2011	(97)	EP 2169278	(47)	12.01.2011
(97)	EP 2136689	(47)	12.01.2011	(97)	EP 2170554	(47)	12.01.2011
(97)	EP 2137067	(47)	12.01.2011	(97)	EP 2171231	(47)	12.01.2011
(97)	EP 2137228	(47)	12.01.2011	(97)	EP 2171482	(47)	12.01.2011
(97)	EP 2137512	(47)	12.01.2011	(97)	EP 2171483	(47)	12.01.2011
(97)	EP 2138362	(47)	12.01.2011	(97)	EP 2171861	(47)	12.01.2011
(97)	EP 2139347	(47)	12.01.2011	(97)	EP 2171943	(47)	12.01.2011
(97)	EP 2139400	(47)	12.01.2011	(97)	EP 2172345	(47)	12.01.2011
(97)	EP 2139866	(47)	12.01.2011	(97)	EP 2172738	(47)	12.01.2011
(97)	EP 2139942	(47)	12.01.2011	(97)	EP 2173154	(47)	12.01.2011
(97)	EP 2140044	(47)	12.01.2011	(97)	EP 2173468	(47)	12.01.2011
(97)	EP 2140047	(47)	12.01.2011	(97)	EP 2173749	(47)	12.01.2011
(97)	EP 2141063	(47)	12.01.2011	(97)	EP 2173928	(47)	12.01.2011
(97)	EP 2141884	(47)	12.01.2011	(97)	EP 2174012	(47)	12.01.2011
(97)	EP 2142011	(47)	12.01.2011	(97)	EP 2175158	(47)	12.01.2011
(97)	EP 2142054	(47)	12.01.2011	(97)	EP 2176437	(47)	12.01.2011
(97)	EP 2142676	(47)	12.01.2011	(97)	EP 2176438	(47)	12.01.2011
(97)	EP 2142939	(47)	12.01.2011	(97)	EP 2176465	(47)	12.01.2011
(97)	EP 2143293	(47)	12.01.2011	(97)	EP 2176476	(47)	12.01.2011
(97)	EP 2143527	(47)	12.01.2011	(97)	EP 2176581	(47)	12.01.2011
(97)	EP 2143667	(47)	12.01.2011	(97)	EP 2176676	(47)	12.01.2011
(97)	EP 2144742	(47)	12.01.2011	(97)	EP 2178466	(47)	12.01.2011
(97)	EP 2144810	(47)	12.01.2011	(97)	EP 2179150	(47)	12.01.2011
(97)	EP 2145085	(47)	12.01.2011	(97)	EP 2179364	(47)	12.01.2011
(97)	EP 2146908	(47)	12.01.2011	(97)	EP 2181247	(47)	12.01.2011
(97)	EP 2147659	(47)	12.01.2011	(97)	EP 2181447	(47)	12.01.2011
(97)	EP 2147867	(47)	12.01.2011	(97)	EP 2181569	(47)	12.01.2011
(97)	EP 2148126	(47)	12.01.2011	(97)	EP 2182326	(47)	12.01.2011
(97)	EP 2149083	(47)	12.01.2011	(97)	EP 2183131	(47)	12.01.2011
(97)	EP 2149099	(47)	12.01.2011	(97)	EP 2183160	(47)	12.01.2011
(97)	EP 2149264	(47)	12.01.2011	(97)	EP 2183250	(47)	12.01.2011

(97)	EP 2183389	(47)	12.01.2011
(97)	EP 2185277	(47)	12.01.2011
(97)	EP 2185827	(47)	12.01.2011
(97)	EP 2186286	(47)	12.01.2011
(97)	EP 2186356	(47)	12.01.2011
(97)	EP 2186742	(47)	12.01.2011
(97)	EP 2186834	(47)	12.01.2011
(97)	EP 2187405	(47)	12.01.2011
(97)	EP 2188780	(47)	12.01.2011
(97)	EP 2189299	(47)	12.01.2011
(97)	EP 2189305	(47)	12.01.2011
(97)	EP 2190019	(47)	12.01.2011
(97)	EP 2190328	(47)	12.01.2011
(97)	EP 2190330	(47)	12.01.2011
(97)	EP 2190827	(47)	12.01.2011
(97)	EP 2191687	(47)	12.01.2011
(97)	EP 2192272	(47)	12.01.2011
(97)	EP 2192896	(47)	12.01.2011
(97)	EP 2193086	(47)	12.01.2011
(97)	EP 2193215	(47)	12.01.2011
(97)	EP 2193562	(47)	12.01.2011
(97)	EP 2195177	(47)	12.01.2011
(97)	EP 2195257	(47)	12.01.2011
(97)	EP 2195668	(47)	12.01.2011
(97)	EP 2195669	(47)	12.01.2011
(97)	EP 2195671	(47)	12.01.2011
(97)	EP 2195679	(47)	12.01.2011
(97)	EP 2196429	(47)	12.01.2011
(97)	EP 2197554	(47)	12.01.2011
(97)	EP 2197726	(47)	12.01.2011
(97)	EP 2198576	(47)	12.01.2011
(97)	EP 2198635	(47)	12.01.2011
(97)	EP 2198686	(47)	12.01.2011
(97)	EP 2200000	(47)	12.01.2011
(97)	EP 2200874	(47)	12.01.2011
(97)	EP 2201185	(47)	12.01.2011
(97)	EP 2201723	(47)	12.01.2011
(97)	EP 2203352	(47)	12.01.2011
(97)	EP 2208384	(47)	12.01.2011
(97)	EP 2209594	(47)	12.01.2011
(97)	EP 2212197	(47)	12.01.2011
(97)	EP 2212234	(47)	12.01.2011
(97)	EP 2216147	(47)	12.01.2011
(97)	EP 2218313	(47)	12.01.2011
(97)	EP 2219502	(47)	12.01.2011
(97)	EP 2233488	(47)	12.01.2011

Zveřejněné překlady evropských patentových spisů

U následujících udělených evropských patentů s účinky pro Českou republiku byl majitelem předložen překlad patentového spisu do českého jazyka (§ 35c odst. 2 až 4 zákona č. 527/1990 Sb., v platném znění). Údaje jsou řazeny vzestupně podle čísel evropských patentů.

(97)	EP 1421178	(97)	21.08.2003
(47)	13.10.2010	(51)	F02M 31/10 (2006.01)
(97)	13.03.2003		F02B 29/04 (2006.01)
(51)	CI2N 1/10 (2006.01)		F02M 25/07 (2006.01)
	A61K 39/002 (2006.01)	(96)	06.02.2003
	CI2Q 1/22 (2006.01)	(96)	03709925.6
(96)	29.08.2002	(73)	VALEO THERMIQUE MOTEUR, 78321 La Verriere, FR
(96)	02766186.7	(72)	GUERRERO, Pascal, F-78320 Le Mesnil Saint Denis, FR
(73)	Embrex, Inc., Durham NC 27703, US	(54)	Způsob pro ovládání teploty plynů vstupujících do motoru motorového vozidla, výměník a zařízení pro ovládání teploty zmíněných plynů
(72)	HUTCHINS, James E., Durham, NC 27713, US TYCZKOWSKI, Julius, K., Cary, NC 27522, US	(32)	12.02.2002
(54)	Zlepšené metody výroby oocyst	(31)	0201715
(32)	30.08.2001	(33)	FR
(31)	316310 P	(86)	PCT/FR2003/000371
(33)	US	(87)	WO 2003/069149
(86)	PCT/US2002/027668	(74)	Společná advokátní kancelář Všeťečka Zelený Švorčík Kalenský a partneři, JUDr. Miloš Všeťečka, Hálkova 2, Praha 2, 12000
(87)	WO 2003/020917		
(74)	Společná advokátní kancelář Všeťečka Zelený Švorčík Kalenský a partneři, JUDr. Pavel Zelený, Hálkova 2, Praha 2, 12000		

(97)	EP 1474601	(97)	EP 1476277
(47)	08.09.2010	(47)	15.09.2010
		(97)	21.08.2003

(51) **B24B 31/00** (2006.01)
B21D 21/00 (2006.01)
(96) 11.02.2003
(96) 03706478.9
(73) Neef GmbH & Co KG, 57234 Wilnsdorf, DE
(72) NEEF, Manfred, 57234 Wilnsdorf-Flammersbach, DE
(54) **Způsob dodatečné úpravy tvarovaných výrobků z nerezové ocele**
(32) 12.02.2002
(31) 10205645
(33) DE
(86) PCT/EP2003/001332
(87) WO 2003/068451
(74) TRAPLOVÁ HAKR KUBÁT Advokátní a patentová kancelář, Ing. Eduard Hakr, Přístavní 24, Praha 7, 17000

(97) **EP 1483101**
(47) 20.10.2010
(97) 12.09.2003
(51) **B29C 63/10** (2006.01)
B29C 65/14 (2006.01)
F16L 9/12 (2006.01)
B29C 65/16 (2006.01)
(96) 28.02.2003
(96) 03743355.4
(73) egeplast Werner Strumann GmbH & Co. KG, 48268 Greven, DE
(72) MATZ, Pierre, B-1457 Nil Saint-Vincent, BE
BEULLEKENS, Frederic, B-1330 Rixensart, BE
DEHENNAU, Claude, B-1410 Waterloo, BE
(54) **Způsob sestavování a kompozitní trubice z plastu**
(32) 04.03.2002
(31) 0202732
(33) FR
(86) PCT/EP2003/002073
(87) WO 2003/074258
(74) Společná advokátní kancelář Všeťečka Zelený Švorčík Kalenský a partneři, JUDr. Miloš Všeťečka, Hálkova 2, Praha 2, 12000

(97) **EP 1487763**
(47) 11.08.2010
(97) 25.09.2003
(51) **C07B 59/00** (2006.01)
B01J 19/00 (2006.01)
(96) 14.03.2003
(96) 03712355.1
(73) Hammersmith Imanet, Ltd, London W12 0NN, GB
(72) BRADY, Frank, London SW8 2AB, GB
LUTHRA, Sajinder K., Hammersmith Imanet Limited, London W12 0NN, GB
GILLIES, James, Millar, Horwich, Bolton, Lancashire BL6 5RW, GB
JEFFERY, Nicholas T. Hammersmith Imanet Limited, London W12 0NN, GB
(54) **Použití mikrotechnologických zařízení na radiosyntézu**
(32) 15.03.2002
(31) 0206117
(33) GB
(86) PCT/GB2003/001097
(87) WO 2003/078358
(74) Čermák Hořejš Matějka a spol., JUDr. Karel Čermák, advokát, Národní 32, Praha 1, 11000

(97) **EP 1557464**
(47) 29.09.2010
(97) 27.07.2005
(51) **C12N 15/10** (2006.01)
C12N 15/66 (2006.01)
C12P 19/34 (2006.01)
(96) 23.01.2004
(96) 04001462.3

(73) Sloning BioTechnology GmbH, 82178 Puchheim, DE
(72) Schatz, Octavian, Dr., 85250 Altomünster, DE
Schwer, Heinz, Dr., 86807 Buchloe, DE
Horn, Gudrun, Dr., 81245 München, DE
(54) **DE NOVO enzymatická produkce molekul, nukleových kyselin**
(74) Společná advokátní kancelář Všeťečka Zelený Švorčík Kalenský a partneři, JUDr. Miloš Všeťečka, Hálkova 2, Praha 2, 12000

(97) **EP 1565197**
(47) 13.10.2010
(97) 10.06.2004
(51) **A61P 1/00** (2006.01)
A61K 36/185 (2006.01)
(96) 26.11.2003
(96) 03775619.4
(73) Ji Kwang Inc., Hilo, Hawaii 96720, US
(72) Choi, Danette Vanessa, Mountain View, HI 96771, US
(54) **Papájový protlak a jeho použití**
(32) 26.11.2002
(31) 17712002
(33) AT
(86) PCT/IB2003/005476
(87) WO 2004/047850
(74) KANIA, SEDLÁK, SMOLA Patentová a známková kancelář, Ing. Lucie Lunzarová, Mendlovo nám. 1a, Brno, 60300

(97) **EP 1597495**
(47) 13.10.2010
(97) 16.09.2004
(51) **F16H 37/02** (2006.01)
F16H 15/50 (2006.01)
F16H 37/08 (2006.01)
(96) 27.02.2004
(96) 04715691.4
(73) FALLBROOK TECHNOLOGIES INC., San Diego, CA 92121, US
(72) MILLER, Donald, C., Fallbrook, CA 92028, US
ALLEN, David, J., Santa Cruz, CA 95062, US
SMITHSON, Robert, A., Cedar Park, TX 78613, US
(54) **Kontinuálně měnitelná převodovka**
(32) 28.02.2003, 11.08.2003, 16.10.2003, 21.01.2004
(31) 450965 P, 494376 P, 512600 P, 537938 P
(33) US, US, US, US
(86) PCT/US2004/005963
(87) WO 2004/079223
(74) TRAPLOVÁ HAKR KUBÁT Advokátní a patentová kancelář, Ing. Eduard Hakr, Přístavní 24, Praha 7, 17000

(97) **EP 1621052**
(47) 15.12.2010
(97) 28.10.2004
(51) **H05H 1/28** (2006.01)
H05H 1/34 (2006.01)
(96) 09.04.2004
(96) 04759383.5
(73) HYPER THERM, INC., Hanover, NH 03755, US
(72) BRANDT, Aaron, D., Grantham NH 03753, US
ANDERSON, Richard, R., Grantham, NH 03753, US
CURRIER, Brian, J., Newport, NH 03773, US
LINDSAY, Jon W., West Lebanon, NH 03784, US
DUAN, Zheng, Hanover, NH 03755, US
JONES, Casey, Enfield, NH 03748, US
SHIPULSKI, Edward, M., Etna, NH 03750, US
(54) **Chladicí trubka pro plazmový obloukový hořák**
(32) 11.04.2003
(31) 411801
(33) US
(86) PCT/US2004/011072
(87) WO 2004/093502

(74) PATENTSERVIS Praha a.s., Jivenská 1273/1, Praha 4, 14021

(97) **EP 1626924**

(47) 13.10.2010

(97) 04.11.2004

(51) **B66B 13/26** (2006.01)

E05F 15/00 (2006.01)

(96) 26.04.2004

(96) 04729466.5

(73) Memco Limited, Maidenhead, Berkshire SL6 8BZ, GB
(72) PLATT, Terence Christopher, Binfield, Berkshire RG12 5DA, GB

(54) **Multifunkční zařízení elektronického sběru dat pro poháněné dveře**

(32) 24.04.2003

(31) 0309310

(33) GB

(86) PCT/GB2004/001764

(87) WO 2004/094290

(74) KOREJZOVÁ & SPOL., v.o.s., JUDr. Petra Korejzová, advokátka, Korunní 810/104 E, Praha 10, 10100

(97) **EP 1630117**

(47) 03.11.2010

(97) 01.03.2006

(51) **B65H 35/00** (2006.01)

B26D 7/01 (2006.01)

B26D 1/04 (2006.01)

(96) 17.06.2005

(96) 05076422.4

(73) Holding Aldipro B.V., 4879NP Etten-Leur, NL

(72) Lauwerijssen, Johannes Jacobus Maria, 4881 BM Zundert, NL

(54) **Zařízení pro současné rozdělování alespoň jednoho listu pásového materiálu**

(32) 17.06.2004

(31) 1026445

(33) NL

(74) PATENTSERVIS Praha a.s., Jivenská 1273/1, Praha 4, 14021

(97) **EP 1641887**

(47) 06.10.2010

(97) 20.01.2005

(51) **C09D 5/04** (2006.01)

C08G 18/28 (2006.01)

C07C 273/18 (2006.01)

(96) 08.07.2004

(96) 04740876.0

(73) Nuplex Resins B.V., 4612 RB Bergen op Zoom, NL

(72) BRINKHUIS, Richard, Hendrikus, Gerrit, NL-8011 JX Zwolle, NL
VENDERBOSCH, Rudolf, Anthonius, Maria, NL-6922 JL Duiven, NL

(54) **Deriváty methylaminu se substituovaným atomem uhlíku a jejich použití jako reologického modifikátoru**

(32) 08.07.2003, 18.12.2003

(31) 03077152, 530240 P

(33) EP, US

(86) PCT/EP2004/007597

(87) WO 2005/005557

(74) KOREJZOVÁ & SPOL., v.o.s., JUDr. Petra Korejzová, advokátka, Korunní 810/104 E, Praha 10, 10100

(97) **EP 1644595**

(47) 29.09.2010

(97) 20.01.2005

(51) **E04G 17/04** (2006.01)

(96) 02.07.2004

(96) 04762335.0

(73) PERI GMBH, 89264 Weissenhorn, DE

(72) SCHWÖRER, Artur, 89250 Senden, DE

(54) **Bednění se zaháknutelným spínacím zámkovým zařízením**

(32) 05.07.2003

(31) 10330462

(33) DE

(86) PCT/DE2004/001409

(87) WO 2005/005750

(74) Společná advokátní kancelář Všeťečka Zelený Švorčík Kalenský a partneři, JUDr. Miloš Všeťečka, Hálkova 2, Praha 2, 12000

(97) **EP 1673293**

(47) 27.10.2010

(97) 17.03.2005

(51) **B65D 83/16** (2006.01)

(96) 09.09.2004

(96) 04768411.3

(73) BTG INTERNATIONAL LIMITED, London EC4M 7SB, GB

(72) HARMAN, Anthony David, Henley-on-Thames Oxon RG9 5JP, GB

WRIGHT, David Dakin Iowerth, High Wycombe HP11 IPT, GB

MIJERS, Jam Willem Marinus, 2041 AL Haarlem, NL
KAY, Stuart Brian William, Ickleton Cambridge CB10 1SX, GB

HURLSTONE, Christopher John, Ickleton Cambridge CB10 1SX, GB

DIXON, Julian Richard, Ickleton Cambridge CB10 1SX, GB

POCOCK, Andrew Gordon, Ickleton Cambridge CB10 1SX, GB

HOGAN, Brendan, Co. Galway, IE

(54) **Zařízení a způsob pro vydávání pěny**

(32) 10.09.2003

(31) 0321210

(33) GB

(86) PCT/GB2004/003864

(87) WO 2005/023678

(74) Společná advokátní kancelář Všeťečka Zelený Švorčík Kalenský a partneři, JUDr. Miloš Všeťečka, Hálkova 2, Praha 2, 12000

(97) **EP 1689677**

(47) 18.08.2010

(97) 09.06.2005

(51) **C01F 7/34** (2006.01)

C01F 7/44 (2006.01)

(96) 19.11.2004

(96) 04798035.4

(73) Albemarle Netherlands B.V., 3818 LH Amersfoort, NL

Akzo Nobel N.V., 6824 BM Arnhem, NL

PETROLEO BRASILEIRO S.A. - PETROBRAS, CEP-Rio de Janeiro, RJ, BR

(72) LAHEIJ, Erik, Jeroen, NL-1181 SW Amstelveen, NL

O'CONNOR, Paul, NL-3871 KM Hoevelaken, NL

STAMIRENS, Dennis, Dana Point, CA 92629, US

MORGADO JUNIOR, Edison, CEP-Rio de Janeiro, RJ, BR

SANTOS DE ABREU, Marco, Antonio, Jacarepagu?, CEP-Rio de Janeiro RJ, BR

FERNANDES, Márcio, Botafogo, CEP-Rio de Janeiro, RJ, BR

BRADY, Michael, Studio City, CA 91604, US

(54) **Hydrotermální způsob výroby kvazikrystalického boehmitu**

(32) 26.11.2003, 19.12.2003

(31) 524875 P, 03078996

(33) US, EP

(86) PCT/EP2004/013226

(87) WO 2005/051845

(74) KOREJZOVÁ & SPOL., v.o.s., JUDr. Petra Korejzová,
advokátka, Korunní 810/104 E, Praha 10, 10100

(97) **EP 1689751**

(47) 20.10.2010

(97) 02.06.2005

(51) **C07D 487/04** (2006.01)

A61K 31/505 (2006.01)

A61P 9/08 (2006.01)

(96) 12.11.2004

(96) 04798876.1

(73) Pfizer, Inc., New York, NY 10017, US

(72) BELL, Andrew Simon, Pfizer Global R&D, Sandwich,
Kent CT13 9NJ, GB
BROWN, David Graham, Pfizer Global R&D, Sandwich,
Kent CT13 9NJ, GB
DACK, Kevin Neil, Pfizer Global R&D, Sandwich, Kent
CT13 9NJ, GB
FOX, David Nathan A., Pfizer Global R&D, Sandwich,
Kent CT13 9NJ, GB
MARSH, Ian Roger, Pfizer Global R&D, Sandwich, Kent
CT13 9NJ, GB
MORRELL, Andrew Ian, Pfizer Global R&D, Sandwich,
Kent CT13 9NJ, GB
PALMER, Michael John, Pfizer Global R&D, Sandwich,
Kent CT13 9NJ, GB
WINSLOW, Carol Ann, Pfizer Global R&D, Sandwich,
Kent CT13 9NJ, GB

(54) **5,7-diaminopyrazolo [4,3-D]pyrimidiny s PDE-5
inhibičním účinkem**

(32) 24.11.2003

(31) 0327319

(33) GB

(86) PCT/IB2004/003747

(87) WO 2005/049616

(74) Společná advokátní kancelář Všečeka Zelený Švorčík
Kalenský a partneři, JUDr. Pavel Zelený, Hálkova 2, Praha
2, 12000

(97) **EP 1700079**

(47) 15.09.2010

(97) 23.06.2005

(51) **F28D 9/00** (2006.01)

F28F 3/08 (2006.01)

F28F 9/22 (2006.01)

(96) 24.11.2004

(96) 04800375.0

(73) SWEP International AB, 261 22 Landskrona, SE

ANDERSSON, Sven, 242 92 Hörby, SE

ANDRE, Hans, 256 57 Ramlösa, SE

DAHLBERG, Tomas, 254 50 Helsingborg, SE

(54) **Deskový tepelný výměník**

(32) 10.12.2003

(31) 0303307

(33) SE

(86) PCT/SE2004/001714

(87) WO 2005/057118

(74) PATENTSERVIS Praha a.s., Jivenská 1273/1, Praha 4,
14021

(97) **EP 1704860**

(47) 27.10.2010

(97) 27.09.2006

(51) **A61K 31/17** (2006.01)

A61P 1/04 (2006.01)

(96) 24.03.2005

(96) 05102423.0

(73) ROTTAPHARM S.P.A., 20122 Milano, IT

(72) LETARI, Ornella, 20131, MILANO, IT
D'AMATO, Massimo Maria, 20052, MONZA (Milano),
IT

ZANZOLA, Simona, 20132, MILANO, IT

ARTUSI, Roberto, 20017, RHO (Milano), IT

ROVATI, Lucio Claudio, 20052, MONZA (Milano), IT

CASELLI, Gianfranco, 20129, MILANO, IT

GIORDANI, Antonio, 27100, PAVIA, IT

(54) **Benzamidinové deriváty pro léčení a prevenci zánětů
sliznice**

(74) KOREJZOVÁ & SPOL., v.o.s., JUDr. Petra Korejzová,
advokátka, Korunní 810/104 E, Praha 10, 10100

(97) **EP 1705040**

(47) 20.10.2010

(97) 27.09.2006

(51) **B60H 1/00** (2006.01)

(96) 14.03.2006

(96) 06005135.6

(73) Valeo Systemes Thermiques, 78321 Le Mesnil St Denis
Cedex, FR

(72) Pouysegur, Serge, 78610 Le Perray en Yvelines, FR

Truillet, Franck, 28410 BU, FR

Droulez, Eric, 92150 Suresnes, FR

(54) **Vytápěcí, ventilační a/nebo klimatizační zařízení pro
kabinu vozidla**

(32) 22.03.2005

(31) 0502850

(33) FR

(74) Společná advokátní kancelář Všečeka Zelený Švorčík
Kalenský a partneři, JUDr. Miloš Všečeka, Hálkova 2,
Praha 2, 12000

(97) **EP 1717082**

(47) 06.10.2010

(97) 02.11.2006

(51) **B60J 10/00** (2006.01)

(96) 24.04.2006

(96) 06008374.8

(73) SaarGummi technologies S.a.r.l., 5445 Schengen, LU

(72) Welter, Patrick, 66687 Wadern-Büschfeld, DE

(54) **Těsnicí provazec**

(32) 28.04.2005

(31) 102005019735

(33) DE

(74) ŠTROS & KUSÁK advokátní a patentová kancelář, JUDr.
David Štros, advokát, Národní 32, Praha 1, 11000

(97) **EP 1718139**

(47) 20.10.2010

(97) 02.11.2006

(51) **H05K 3/40** (2006.01)

(96) 25.03.2006

(96) 06006212.2

(73) Würth Elektronik Schopfheim GmbH & Co. KG, 79650
Schopfheim, DE

(54) **Způsob výroby desky s plošnými spoji s mikroprůchody
a taková deska s plošnými spoji**

(32) 14.04.2005

(31) 102005018274

(33) DE

(74) Čermák a spol., JUDr. Karel Čermák, advokát, Národní 32,
Praha 1, 11000

(97) **EP 1732793**

(47) 27.10.2010

(97) 17.11.2005

(51) **B60S 1/38** (2006.01)

(96) 04.04.2005

(96) 05728301.2

(73) VALEO SYSTEMES D'ESSUYAGE, 78321 La Verriere, FR
(72) JARASSON, Jean-Michel, F-78990 Elancourt, FR
JALLET, Sébastien, F-78310 Maurepas, FR
DUBIEF, Flavien, F-78180 Montigny-Le-Bretonneux, FR
(54) **Stírátko pro stěrač typu flat blade obsahující aerodynamický deflektor**
(32) 07.04.2004
(31) 0403619
(33) FR
(86) PCT/EP2005/003507
(87) WO 2005/108177
(74) Společná advokátní kancelář Všeťečka Zelený Švorčík Kalenský a partneři, JUDr. Miloš Všeťečka, Hálkova 2, Praha 2, 12000

(97) **EP 1734617**
(47) 17.11.2010
(97) 20.12.2006
(51) **H01R 13/508** (2006.01)
(96) 04.08.2005
(96) 05016923.4
(73) MEA TECHNOLOGIES PTE. TLD., Singapore 609930, SG
J.S.T. Mfg. Co., Ltd., Osaka-shi, Osaka 542-0081, JP
(72) Lim, Chin Hua, 15-4144 Singapore 560725, SG
Liang, Wee Ling, 24-105 Singapore 600201, SG
Chuang, Lee Yin, 10-212 Singapore 670630, SG
Nagamine, Akira 112-779 Yoshihazama Iwasaki-cho, Aichi-Ken Japan 470-0131, JP
(54) **Konektor pro desku tiskového spoje**
(32) 15.06.2005
(31) 200503840
(33) SG
(74) Společná advokátní kancelář Všeťečka Zelený Švorčík Kalenský a partneři, JUDr. Miloš Všeťečka, Hálkova 2, Praha 2, 12000

(97) **EP 1742981**
(47) 06.10.2010
(97) 06.10.2005
(51) **C08G 63/78** (2006.01)
C08G 63/80 (2006.01)
C08G 63/88 (2006.01)
B65D 1/02 (2006.01)
(96) 21.05.2004
(96) 04739284.0
(73) Lurgi Zimmer GmbH, 60295 Frankfurt am Main, DE
OTTO, Brigitta, 14715 Milow, DE
BACHMANN, Holger, 64331 Weiterstadt, DE
SCHÄFER, Roland, 63755 Alzenau, DE
(54) **Způsob výroby vysoce kondenzovaného polyesterového granulátu**
(32) 28.03.2004
(31) 102004015515
(33) DE
(86) PCT/EP2004/005462
(87) WO 2005/092949
(74) TRAPLOVÁ HAKR KUBÁT Advokátní a patentová kancelář, Ing. Eduard Hakr, Přístavní 24, Praha 7, 17000

(97) **EP 1745955**
(47) 20.10.2010
(97) 24.01.2007
(51) **B60H 1/00** (2006.01)
B60H 3/06 (2006.01)
(96) 22.05.2006
(96) 06010521.0
(73) Valeo Klimasysteme GmbH, 96476 Rodach, DE
(72) Koch, Peter, 96476 Bad Rodach, DE
(54) **Uzávěr pouzdra s kluzným prvkem**
(32) 22.07.2005

(31) 102005034411
(33) DE
(74) Společná advokátní kancelář Všeťečka Zelený Švorčík Kalenský a partneři, JUDr. Miloš Všeťečka, Hálkova 2, Praha 2, 12000

(97) **EP 1767319**
(47) 10.11.2010
(97) 28.03.2007
(51) **B27M 3/04** (2006.01)
(96) 27.09.2005
(96) 05021037.6
(73) BERRY FINANCE NV, 8780 Oostrozebeke, BE
(72) Hindersland, Leif Kare, 4580 Lyngdal, NO
(54) **Stroj pro vytvoření spárových linií na deskách a/nebo pro řezání dlaždic z desek a odpovídající způsoby**
(74) TRAPLOVÁ HAKR KUBÁT Advokátní a patentová kancelář, Ing. Eduard Hakr, Přístavní 24, Praha 7, 17000

(97) **EP 1787916**
(47) 13.10.2010
(97) 23.05.2007
(51) **B65D 43/02** (2006.01)
(96) 18.11.2005
(96) 05025264.2
(73) SEDA S.p.A., I-80022 Arzano-Napoli, IT
(72) D'Amato, Gianfranco, 80022 Arzano Napoli, IT
(54) **Nádoba s víčkem**
(74) TRAPLOVÁ HAKR KUBÁT Advokátní a patentová kancelář, Ing. Eduard Hakr, Přístavní 24, Praha 7, 17000

(97) **EP 1834724**
(47) 13.10.2010
(97) 19.09.2007
(51) **B23H 11/00** (2006.01)
B23Q 3/10 (2006.01)
(96) 13.01.2007
(96) 07000645.7
(73) F-Tool International AG, 5040 Schoeffland, CH
(72) Troxler, Ferdinand, 6214 Schenkon, CH
(54) **Upínací zařízení pro upevnění obráběných obrobků na obráběcím stroji**
(32) 13.03.2006
(31) 3932006
(33) CH
(74) Čermák a spol., JUDr. Karel Čermák, advokát, Národní 32, Praha 1, 11000

(97) **EP 1839946**
(47) 13.10.2010
(97) 03.10.2007
(51) **B60Q 3/02** (2006.01)
B60N 3/14 (2006.01)
(96) 22.03.2007
(96) 07290347.9
(73) VALEO VISION, 93012 Bobigny Cedex, FR
(72) Andrieu, Michel, 81660 Bout du Pont de l'Arn, FR
Bonnet, Jean-Louis, 81240 Saint Amans val Thoret, FR
Lau, Francis, 81290 Labruguiere, FR
Monnot, Jérôme, 81660 Bout du Pont de l'Arn, FR
(54) **Osvětlovací zařízení pro zapalovač nebo multifunkční elektrickou zásuvku**
(32) 31.03.2006
(31) 0602843
(33) FR
(74) Společná advokátní kancelář Všeťečka Zelený Švorčík Kalenský a partneři, JUDr. Miloš Všeťečka, Hálkova 2, Praha 2, 12000

(97) **EP 1851254**

(47) 13.10.2010
(97) 31.08.2006
(51) **C08F 210/00** (2006.01)
C08F 2/34 (2006.01)
C08F 2/14 (2006.01)
(96) 13.01.2006
(96) 06718357.4
(73) FINA TECHNOLOGY, INC., Houston, Texas 77267-4412, US
(72) TIAN, Jun, League City, TX 77573-6347, US
RAUSCHER, David, Angleton, TX 77515, US
GAUTHIER, William, Houston, TX 77062, US
DOUGLASS, Mark, C., Baton Rouge, LA 70810, US
BLACK, Nelson, Pasadena, TX 77505, US
THARAPPEL, Ronald, Missouri City, TX 77459, US
(54) **Řízená distribuce komonomerů reaktorem pro výrobu kopolymeru**
(32) 22.02.2005
(31) 63028
(33) US
(86) PCT/US2006/001270
(87) WO 2006/091286
(74) Čermák a spol., JUDr. Karel Čermák, advokát, Národní 32, Praha 1, 11000

(97) **EP 1855695**
(47) 03.11.2010
(97) 31.08.2006
(51) **A61P 31/04** (2006.01)
A61K 31/704 (2006.01)
A61K 9/20 (2006.01)
(96) 23.02.2006
(96) 06725981.2
(73) Aventis Pharma S.A., 92160 Antony, FR
(72) DESEQUELLE, Christian, F-95230 Soisy sous Montmorency, FR
(54) **Pevná farmaceutická kompozice obsahující telithromycin**
(32) 25.02.2005
(31) 0501936
(33) FR
(86) PCT/FR2006/000411
(87) WO 2006/090067
(74) TRAPLOVÁ HAKR KUBÁT Advokátní a patentová kancelář, Ing. Eduard Hakr, Přístavní 24, Praha 7, 17000

(97) **EP 1861635**
(47) 24.11.2010
(97) 28.09.2006
(51) **F16H 7/12** (2006.01)
(96) 20.03.2006
(96) 06721690.3
(73) Litens Automotive Partnership, Woodbridge, Ontario L4L 5T9, CA
(72) MEVISSSEN, Hubertus, G., Schomberg, Ontario L0G 1T0, CA
DELL, James, W., Aurora, Ontario L4G 4P3, CA
(54) **Napínač řemene s kompenzací opotřebení**
(32) 21.03.2005
(31) 663853 P
(33) US
(86) PCT/CA2006/000422
(87) WO 2006/099731
(74) TRAPLOVÁ HAKR KUBÁT Advokátní a patentová kancelář, Ing. Eduard Hakr, Přístavní 24, Praha 7, 17000

(97) **EP 1869056**
(47) 10.11.2010
(97) 12.10.2006

(51) **C07D 513/04** (2006.01)
A61K 31/519 (2006.01)
A61P 11/06 (2006.01)
A61P 25/00 (2006.01)
A61P 9/10 (2006.01)
(96) 03.04.2006
(96) 06717078.7
(73) AstraZeneca AB, 151 85 Södertälje, SE
(72) NORDVALL, Gunnar, S-151 85 Södertälje, SE
RAY, Colin, S-151 85 Södertälje, SE
REIN, Tobias, S-151 85 Södertälje, SE
SOHN, Daniel, S-151 85 Södertälje, SE
(54) **Nové 5-substituované deriváty 7-amino [1, 3] thiazolo [4, 5-d] pyrimidinu**
(32) 06.04.2005
(31) 0500767
(33) SE
(86) PCT/SE2006/000399
(87) WO 2006/107258
(74) TRAPLOVÁ HAKR KUBÁT Advokátní a patentová kancelář, Ing. Eduard Hakr, Přístavní 24, Praha 7, 17000

(97) **EP 1885321**
(47) 22.09.2010
(97) 07.12.2006
(51) **A61J 9/00** (2006.01)
A61J 11/00 (2006.01)
(96) 14.05.2006
(96) 06745098.1
(73) Vaserman, Elchanan, Jerusalem 97729, IL
(72) Vaserman, Elchanan, Jerusalem 97729, IL
(54) **Nafukovací zásobník pro krmení dětí**
(32) 30.05.2005, 26.04.2006
(31) 16887105, 17521306
(33) IL, IL
(86) PCT/IL2006/000568
(87) WO 2006/129302
(74) Společná advokátní kancelář Všeťečka Zelený Švorčík Kalenský a partneři, JUDr. Miloš Všeťečka, Hálkova 2, Praha 2, 12000

(97) **EP 1890608**
(47) 08.09.2010
(97) 30.11.2006
(51) **A61B 10/00** (2006.01)
A61B 17/32 (2006.01)
A61B 17/34 (2006.01)
(96) 23.05.2006
(96) 06770980.8
(73) Senorx, Inc., Irvine, CA 92618, US
(72) LUBOCK, Paul, Laguna Niguel, CA 92677, US
LOUW, Frank, R., Carlsbad, CA 92009, US
QUICK, Richard, L., Mission Viejo, CA 92692, US
(54) **Člen řezací tkáň pro bioptický přístroj**
(32) 23.05.2005, 22.05.2006
(31) 683584 P, 438955
(33) US, US
(86) PCT/US2006/019959
(87) WO 2006/127729
(74) Čermák Hořejš Matějka a spol., JUDr. Karel Čermák, advokát, Národní 32, Praha 1, 11000

(97) **EP 1901973**
(47) 15.12.2010
(97) 18.01.2007
(51) **B65D 83/04** (2006.01)
B65D 85/42 (2006.01)
B65D 75/32 (2006.01)
(96) 14.07.2006
(96) 06774666.9
(73) ABBOTT LABORATORIES, Abbott Park, IL 60064, US

(72) BERTSCH, Shane Kenneth, Chicago, IL 60646, US
BREITENSTEIN, Steven E., Suffern, NY 10901, US
(54) **Blistrový obal odolný vůči použití dětmi**
(32) 14.07.2005
(31) 181515
(33) US
(86) PCT/US2006/027813
(87) WO 2007/009127
(74) Rott, Růžička & Guttman Patentové, známkové a
advokátní kanceláře, JUDr. Ing. Michal Guttman,
Vinohradská 37, Praha 2, 12000

(97) **EP 1905261**
(47) 06.10.2010
(97) 25.01.2007
(51) **H04W 36/36** (2009.01)
(96) 12.07.2006
(96) 06761789.4
(73) T-Mobile International AG, 53227 Bonn, DE
(72) KLATT, Axel, 50996 Köln, DE
(54) **Optimalizace doby provozní pohotovosti a efektivity
změny buňky mobilních koncových přístrojů**
(32) 21.07.2005, 21.07.2005, 01.08.2005
(31) 102005034750, 102005034760, 102005036583
(33) DE, DE, DE
(86) PCT/DE2006/001203
(87) WO 2007/009433
(74) Společná advokátní kancelář Vsetečka Zelený Švorčík
Kalenský a partneři, JUDr. Miloš Vsetečka, Hálkova 2,
Praha 2, 12000

(97) **EP 1906938**
(47) 20.10.2010
(97) 01.02.2007
(51) **A61K 9/48** (2006.01)
A61K 47/10 (2006.01)
A61K 47/18 (2006.01)
A61K 31/216 (2006.01)
(96) 29.06.2006
(96) 06777502.3
(73) NicOx S.A., BP 313 06560 Sophia Antipolis, FR
(72) GASSLANDER, Ulla, S-151 85 Sodertalje, SE
HOLMBERG, Christina, S-151 85 Sodertalje, SE
(54) **Farmaceutický přípravek nitrooxyderivátů NSAID**
(32) 26.07.2005
(31) 05106854
(33) EP
(86) PCT/EP2006/063672
(87) WO 2007/012539
(74) Ing. Václav Kratochvíl, patentový zástupce, Táborská
758/33, Mladá Boleslav, 29301

(97) **EP 1913211**
(47) 06.10.2010
(97) 03.05.2007
(51) **E04C 2/12** (2006.01)
E04C 2/24 (2006.01)
B32B 21/00 (2006.01)
(96) 06.04.2006
(96) 06721199.5
(73) Berger, Johann, 3323 Neustadt/Donau, AT
(72) Berger, Johann, 3323 Neustadt/Donau, AT
(54) **Stavební deska či podobný dílec, způsob její výroby a
jejího použití**
(32) 28.10.2005
(31) 17642005
(33) AT
(86) PCT/AT2006/000141
(87) WO 2007/048149
(74) KANIA, SEDLÁK, SMOLA Patentová a známková
kancelář, Ing. Jiří Malůšek, Mendlovo nám. 1a, Brno,
60300

(97) **EP 1920113**
(47) 27.10.2010
(97) 15.02.2007
(51) **E01B 29/05** (2006.01)
E01B 27/08 (2006.01)
(96) 26.06.2006
(96) 06763887.4
(73) Franz Plasser Bahnbaumaschinen-Industriegesellschaft
m.b.H., 1010 Wien, AT
(72) THEURER, Josef, A-1010 Wien, AT
BRUNNINGER, Manfred, A-4203 Altenberg, AT
(54) **Stroj pro obnovu koleje**
(32) 11.08.2005
(31) 13462005
(33) AT
(86) PCT/EP2006/063550
(87) WO 2007/017309
(74) TRAPLOVÁ HAKR KUBÁT Advokátní a patentová
kancelář, Ing. Eduard Hakr, Přístavní 24, Praha 7, 17000

(97) **EP 1931697**
(47) 15.09.2010
(97) 05.04.2007
(51) **C07K 19/00** (2006.01)
C07K 14/715 (2006.01)
C07K 16/28 (2006.01)
A61K 38/17 (2006.01)
(96) 28.09.2006
(96) 06815733.8
(73) ZymoGenetics, Inc., Seattle, Washington 98102, US
(72) LEVIN, Steven, D., Seattle WA 98177, US
RIXON, Mark, W., Issaquah WA 98029, US
GAO, Zeren, Shanghai 201203, CN
(54) **Antagonisté IL-17A a IL-17F a způsoby jejich použití**
(32) 28.09.2005, 22.12.2005, 10.02.2006, 14.03.2006
(31) 721162 P, 753794 P, 772022 P, 782247 P
(33) US, US, US, US
(86) PCT/US2006/037950
(87) WO 2007/038703
(74) Rott, Růžička & Guttman Patentové, známkové a
advokátní kanceláře, Ing. Ivana Jirotková, Vnohradská 37,
Praha 2, 12000

(97) **EP 1932614**
(47) 01.09.2010
(97) 18.06.2008
(51) **B23K 11/14** (2006.01)
(96) 26.11.2007
(96) 07022839.0
(73) KGR S.p.A., 10032 Brandizzo (Torino), IT
(72) Simioli, Marco, 10040 Almese (Torino), IT
(54) **Způsob spojení dvou plechů**
(32) 15.12.2006
(31) TO20060889
(33) IT
(74) KOREJZOVÁ & SPOL., v.o.s., JUDr. Petra Korejzová,
advokátka, Korunní 810/104 E, Praha 10, 10100

(97) **EP 1940813**
(47) 24.11.2010
(97) 03.05.2007

- | | | | | | |
|------|--|-----------|------|--|-----------|
| (51) | C07D 277/56 | (2006.01) | (86) | PCT/US2007/018085 | |
| | C07D 231/14 | (2006.01) | (87) | WO 2008/021405 | |
| | C07D 213/89 | (2006.01) | (74) | TRAPLOVÁ HAKR KUBÁT Advokátní a patentová kancelář, Ing. Eduard Hakr, Přístavní 24, Praha 7, 17000 | |
| | C07D 207/46 | (2006.01) | | | |
| | C07D 207/34 | (2006.01) | | | |
| | C07C 211/61 | (2006.01) | | | |
| | C07C 205/45 | (2006.01) | (97) | EP 1957621 | |
| | C07C 205/37 | (2006.01) | (47) | 06.10.2010 | |
| | C07C 205/12 | (2006.01) | (97) | 14.06.2007 | |
| | C07C 205/06 | (2006.01) | (51) | CI1D 3/395 | (2006.01) |
| | A01N 43/36 | (2006.01) | | CI1D 3/40 | (2006.01) |
| | A01N 43/40 | (2006.01) | (96) | 27.11.2006 | |
| | A01N 43/56 | (2006.01) | (96) | 06818842.4 | |
| | A01N 43/78 | (2006.01) | (73) | Henkel AG & Co. KGaA, 40589 Düsseldorf, DE | |
| (96) | 23.10.2006 | | (72) | PEREZ, Carolina, E-11130 Chiclana de la Frontera, Cádiz, ES | |
| (96) | 06806461.7 | | | MALET, Carlos, E-08830 Sant Boi de Llobregat, ES | |
| (73) | Syngenta Participations AG, 4058 Basel, CH | | | OSSET, Miguel, E-08458 Sant Pere de Vilamajor, ES | |
| (72) | TOBLER, Hans, CH-4054 Basel, CH | | (54) | Zlepšení stability tekutých pracích a čistících prostředků s obsahem chlornanu | |
| | WALTER, Harald, CH-4332 Stein, CH | | (32) | 06.12.2005 | |
| | EHRENFREUND, Josef, CH-4123 Allschwil, CH | | (31) | 102005058339 | |
| | CORSI, Camilla, CH-4332 Stein, CH | | (33) | DE | |
| (54) | Nové mikrobiocidy | | (86) | PCT/EP2006/011348 | |
| (32) | 25.10.2005, 02.03.2006 | | (87) | WO 2007/065581 | |
| (31) | 05023222, 06004191 | | (74) | KOREJZOVÁ & SPOL., v.o.s., JUDr. Petra Korejzová, advokátka, Korunní 810/104 E, Praha 10, 10100 | |
| (33) | EP, EP | | | | |
| (86) | PCT/EP2006/010185 | | | | |
| (87) | WO 2007/048556 | | | | |
| (74) | TRAPLOVÁ HAKR KUBÁT Advokátní a patentová kancelář, Ing. Jan Kubát, Přístavní 24, Praha 7, 17000 | | | | |
| | | | (97) | EP 1974621 | |
| (97) | EP 1941805 | | (47) | 06.10.2010 | |
| (47) | 27.10.2010 | | (97) | 01.10.2008 | |
| (97) | 09.07.2008 | | (51) | A41D 13/01 | (2006.01) |
| (51) | A24C 5/356 | (2006.01) | | A41D 31/00 | (2006.01) |
| | A24C 5/358 | (2006.01) | (96) | 27.03.2008 | |
| (96) | 06.12.2007 | | (96) | 08102991.0 | |
| (96) | 07460035.4 | | (73) | Schneider, Otmar, 5020 Salzburg, AT | |
| (73) | International Tobacco Machinery Poland Sp. z o.o., 26-600 Radom, PL | | (72) | Schneider, Otmar, 5020 Salzburg, AT | |
| (72) | Sikora, Leszek, 26-600 Radom, PL | | (54) | Ochranné oblečení pro pohotovostní jednotky | |
| | Cieslikowski Bartosz, 26-400 Przysucha, PL | | (32) | 30.03.2007 | |
| (54) | Způsob ochrany tyčovitých prvků | | (31) | 5092007 | |
| (32) | 21.12.2006 | | (33) | AT | |
| (31) | 38137606 | | (74) | KANIA, SEDLÁK, SMOLA Patentová a známková kancelář, Ing. Jiří Malůšek, Mendlovo nám. 1a, Brno, 60300 | |
| (33) | PL | | | | |
| (74) | PATENTSERVIS Praha a.s., Jivenská 1273/1, Praha 4, 14021 | | (97) | EP 1978836 | |
| | | | (47) | 29.09.2010 | |
| (97) | EP 1945645 | | (97) | 02.08.2007 | |
| (47) | 01.12.2010 | | (51) | A41D 3/00 | (2006.01) |
| (97) | 21.02.2008 | | | A41D 15/00 | (2006.01) |
| (51) | C07D 487/04 | (2006.01) | | A41D 27/28 | (2006.01) |
| (96) | 14.08.2007 | | (96) | 22.11.2006 | |
| (96) | 07836867.7 | | (96) | 06818088.4 | |
| (73) | Sicor, Inc., Irvine, CA 92618, US | | (73) | X-Technology Swiss GmbH, 8832 Wollerau, CH | |
| (72) | BUSOLLI, Jonathan, 13040 Carisio (VC), IT | | (72) | LAMBERTZ, Bodo, W., CH-8808 Pfäffikon, CH | |
| | DIULGHEROFF, Nicola, Torino, IT | | (54) | Kombinované oblečení k regulaci klimatu | |
| | NEMETHNE, RACZ, Csilla, 4440 Tiszavasvári, HU | | (32) | 27.01.2006 | |
| | PIRKES, Moran, Mevasseret Zion, IL | | (31) | 202006001380 U | |
| | PONTIROLI, Alessandro, 40-S Maria Della Versa (PV), IT | | (33) | DE | |
| | VILLA, Marco, 20125 Milano, IT | | (86) | PCT/DE2006/002058 | |
| | ARONHIME, Judith, 76217 Rehovot, IL | | (87) | WO 2007/085214 | |
| (54) | Krystalové formy pemetrexed-dikyseliny a způsoby jejich přípravy | | (74) | UNIPATENT, Ing. Jiří Chlustina, Jana Masaryka 43-47, Praha 2, 12000 | |
| (32) | 14.08.2006, 15.08.2006, 22.08.2006, 14.09.2006, 25.09.2006, 30.10.2006, 21.11.2006, 21.11.2006, 11.01.2007, 11.01.2007, 06.02.2007, 20.06.2007, 02.07.2007, 03.07.2007, 05.07.2007 | | (97) | EP 1979265 | |
| (31) | 837303 P, 837637 P, 839551 P, 845031 P, 847291 P, 855139 P, 860557 P, 860554 P, 880179 P, 880178 P, 899928 P, 936553 P, 958326 P, 958213 P, 958413 P | | (47) | 20.10.2010 | |
| (33) | US, US, US, US, US, US, US, US, US, US, US, US, US, US, US, US | | (97) | 02.08.2007 | |
| | | | (51) | B67D 7/02 | (2010.01) |
| | | | | F16L 37/413 | (2006.01) |
| | | | (96) | 19.01.2007 | |
| | | | (96) | 07702885.0 | |
| | | | (73) | Kämpf, Ralf, 96355 Tettau, DE | |

- | | |
|---|---|
| <p>(72) Kämpf, Ralf, 96355 Tettau, DE
(54) Spojovací konstrukční skupina pro spojení výchozí nádrže a cílové nádrže
(32) 24.01.2006, 14.06.2006
(31) 202006001319 U, 202006009585 U
(33) DE, DE
(86) PCT/EP2007/000453
(87) WO 2007/085381
(74) A. Holas & partner Patentová a známková kancelář, Ing. Mgr. Hana Holasová, Křížová 4, Brno, 60300</p> <hr/> <p>(97) EP 1990085
(47) 27.10.2010
(97) 12.11.2008
(51) B01F 7/04 (2006.01)
B01F 15/06 (2006.01)
B01F 15/02 (2006.01)
(96) 06.05.2008
(96) 08155682.1
(73) Pelleting Technology Nederland B.V., 5482 VR Schijndel, NL
(72) Benthum, Martinus Antonius Julius, 5481 VN Schijndel, NL
(54) Mísící zařízení
(32) 07.05.2007
(31) 2000633
(33) NL
(74) Rott, Růžička & Guttman Patentové, známkové a advokátní kanceláře, Ing. Ivana Menšíková, Vinohradská 37, Praha 2, 12000</p> <hr/> <p>(97) EP 1996571
(47) 20.10.2010
(97) 30.08.2007
(51) C07D 313/08 (2006.01)
C07D 493/10 (2006.01)
A61K 31/335 (2006.01)
A61P 15/18 (2006.01)
(96) 16.02.2007
(96) 07757092.7
(73) Janssen Pharmaceutica N.V., 2340 Beerse, BE
(72) CHEN, Ningyi, Collegeville, Pennsylvania 19426, US
JAIN, Nareshkumar F., Exton, Pennsylvania 19341, US
SUI, Zhihua, Exton, Pennsylvania 19341, US
(54) Tetracyklické steroidní deriváty užitéčné jako modulatory receptoru progesteronu
(32) 17.02.2006
(31) 774348 P
(33) US
(86) PCT/US2007/062280
(87) WO 2007/098384
(74) Čermák a spol., JUDr. Karel Čermák, advokát, Národní 32, Praha 1, 11000</p> <hr/> <p>(97) EP 2004903
(47) 06.10.2010
(97) 18.10.2007
(51) D21F 1/00 (2006.01)
(96) 20.12.2006
(96) 06841046.3
(73) Andritz Technology and Asset Management GmbH, 8045 Graz, AT
(72) HEGER, Wolfgang, 52385 Nideggen, DE
FICHTER, Klaus, 41363 Jüchen, DE
(54) Horní strana, zejména strana papíru pro síto papírenského stroje a síto papírenského stroje
(32) 08.04.2006
(31) 102006016660
(33) DE
(86) PCT/EP2006/012272
(87) WO 2007/115591</p> | <p>(74) Rott, Růžička & Guttman Patentové, známkové a advokátní kanceláře, Ing. Václav Krmenčík, Vinohradská 37, Praha 2, 12000</p> <hr/> <p>(97) EP 2014892
(47) 25.08.2010
(97) 14.01.2009
(51) F02B 29/04 (2006.01)
F28F 9/00 (2006.01)
(96) 11.07.2007
(96) 07398010.4
(73) Joao de Deus & Filhos, S.A., 2135-113 Samora Correia, PT
(72) Pimentel, Eduardo Mendes, Arados, 2135-113 Samora Correia, PT
Cavaca, Helder Trindade, Arados, 2135-113 Samora Correia, PT
(54) Uspořádání výměníku tepla
(74) PATENTSERVIS Praha a.s., Jivenská 1273/1, Praha 4, 14021</p> <hr/> <p>(97) EP 2019895
(47) 13.10.2010
(97) 08.11.2007
(51) E05F 3/20 (2006.01)
(96) 03.05.2007
(96) 07735757.2
(73) Gosio, Dianora, 25075 Nave (Brescia), IT
(72) GOSIO, Dianora, 25075 Nave (Brescia), IT
BACCHELLI, Luciano, 25075 Nave (BS), IT
(54) Závěsová konstrukce pro samozavíratelné dveře nebo podobné, zejména skleněné dveře nebo podobné, a sestava zahrnující takovou konstrukci
(32) 03.05.2006, 11.07.2006, 19.10.2006
(31) VI20060131, VI20060216, VI20060307
(33) IT, IT, IT
(86) PCT/IB2007/051663
(87) WO 2007/125524
(74) Společná advokátní kancelář Vsetečka Zelený Švorčík Kalenský a partneři, JUDr. Miloš Vsetečka, Hálkova 2, Praha 2, 12000</p> <hr/> <p>(97) EP 2027363
(47) 22.09.2010
(97) 13.12.2007
(51) E21B 47/00 (2006.01)
(96) 06.06.2007
(96) 07733076.9
(73) Intelisys Limited, Manchester M15 6SE, GB
(72) BOULT, Steve, Manchester M15 6SE, GB
BOYD, Nathan, Manchester M15 6SE, GB
(54) Přístroj a způsob pro monitorování plynu ve vrtu
(32) 10.06.2006
(31) 0611527
(33) GB
(86) PCT/GB2007/002061
(87) WO 2007/141512
(74) TRAPLOVÁ HAKR KUBÁT Advokátní a patentová kancelář, Ing. Eduard Hakr, Přístavní 24, Praha 7, 17000</p> <hr/> <p>(97) EP 2052827
(47) 20.10.2010
(97) 29.04.2009
(51) B29B 17/00 (2006.01)
B29B 17/02 (2006.01)
(96) 23.10.2007
(96) 07020657.8
(73) Retro-flex AG, 9487 Bendern, LI
(54) Způsob a zařízení pro výrobu spojitelného granulátu z odpadků těžkých plastových fólií a recyklované těžké plastové fólie se zlepšenými vlastnostmi</p> |
|---|---|

- | | |
|--|--|
| <p>(74) TRAPLOVÁ HAKR KUBÁT Advokátní a patentová kancelář, Ing. Eduard Hakr, Přístavní 24, Praha 7, 17000</p> | <p>(51) <i>C07D 215/22</i> (2006.01)
<i>C07D 401/12</i> (2006.01)
<i>C07D 487/08</i> (2006.01)
<i>A61K 31/47</i> (2006.01)
<i>C07D 401/06</i> (2006.01)
<i>C07D 401/14</i> (2006.01)
<i>C07D 417/06</i> (2006.01)
<i>C07D 215/227</i> (2006.01)
<i>A61K 31/551</i> (2006.01)
<i>A61K 31/4995</i> (2006.01)
<i>A61P 31/04</i> (2006.01)</p> |
| <p>(97) EP 2064111
(47) 25.08.2010
(97) 27.03.2008
(51) <i>B63B 35/36</i> (2006.01)
<i>E01D 15/20</i> (2006.01)
<i>E01D 15/22</i> (2006.01)
<i>B60F 3/00</i> (2006.01)
(96) 21.09.2006
(96) 06827944.7
(73) CONSTRUCTIONS INDUSTRIELLES DE LA MEDITERRANEE- CNIM, F-75008 Paris, FR
(72) AUBERT, Henri, F-83110 Sanary, FR
RICHEUX, Elisabeth, F-13600 La Ciotat, FR
(54) Zařízení pro měření trupu plovoucího tělesa a obojživelné vozidlo obsahující takové zařízení
(86) PCT/FR2006/002163
(87) WO 2008/034955
(74) Společná advokátní kancelář Všeťečka Zelený Švorčík Kalenský a partneři, JUDr. Miloš Všeťečka, Hálkova 2, Praha 2, 12000</p> | <p>(96) 04.12.2007
(96) 07847817.9
(73) Janssen Pharmaceutica NV, 2340 Beerse, BE
(72) GUILLEMONT, Jérôme Emile Georges, 27106 Val de Reuil Cedex, FR
DORANGE, Ismet, 13165 Nacka, SE
LANÇOIS, David Francis Alain, 27106 Val de Reuil Cedex, FR
VILLALGORDO-SOTO, José Manuel, 30320 Fuente Alamo, Murcia, ES
SIMONNET, Yvan René Ferdinand, 27106 Val de Reuil Cedex, FR
MOTTE, Magali Madeleine Simone, 27106 Val de Reuil Cedex, FR
ANDRIES, Koenraad Jozef Lodewijk Marcel, 2340 Beerse, BE
KOUL, Anil, 2340 Beerse, BE
(54) Antibakteriální chinolinové deriváty
(32) 06.12.2006
(31) 06125545
(33) EP
(86) PCT/EP2007/063319
(87) WO 2008/068272
(74) TRAPLOVÁ HAKR KUBÁT Advokátní a patentová kancelář, Ing. Eduard Hakr, Přístavní 24, Praha 7, 17000</p> |
| <p>(97) EP 2072697
(47) 13.10.2010
(97) 24.06.2009
(51) <i>E03D 11/14</i> (2006.01)
(96) 21.12.2007
(96) 07405366.1
(73) Geberit International AG, 8645 Jona, CH
(72) Reichmuth, Peter, 8633 Wolfhausen, CH
(54) Zařízení s odváděcím kolenem a montážní uspořádání s takovýmto zařízením
(74) KOREJZOVÁ & SPOL., v.o.s., JUDr. Petra Korejzová, advokátka, Korunní 810/104 E, Praha 10, 10100</p> | <p>(97) EP 2109701
(47) 29.09.2010
(97) 24.07.2008
(51) <i>E02D 29/14</i> (2006.01)
(96) 31.10.2007
(96) 07871873.1
(73) NORINCO, 60149 Saint Crepin Ibouvillers, FR
(72) MONNERET, Jean-Jacques, F-69003 Lyon, FR
(54) Uzavírací zařízení pro otvor do komunikace s podpůrným rámem pro panel, kloubově osazený na rámu nedemontovatelnými prostředky kloubového připojení
(32) 06.11.2006
(31) 0654742
(33) FR
(86) PCT/FR2007/052293
(87) WO 2008/087307
(74) Společná advokátní kancelář Všeťečka Zelený Švorčík Kalenský a partneři, JUDr. Miloš Všeťečka, Hálkova 2, Praha 2, 12000</p> |
| <p>(97) EP 2091938
(47) 27.10.2010
(97) 12.06.2008
(51) <i>C07D 401/12</i> (2006.01)
<i>A61K 31/501</i> (2006.01)
<i>A61P 25/18</i> (2006.01)
(96) 05.12.2007
(96) 07847833.6
(73) Janssen Pharmaceutica NV, 2340 Beerse, BE
(72) MACDONALD, Gregor James, 2340 Beerse, BE
ANDRÉS-GIL, José Ignacio, 45007 Toledo, ES
VAN DEN KEYBUS, Frans Alfons Maria, 2340 Beerse, BE
BARTOLOMÉ-NEBREDA, José Manuel, 45007 Toledo, ES
VAN GOOL, Michiel Luc Maria, 45007 Toledo, ES
(54) Piperidinylamino-pyridaziny a jejich použití jako rychle se uvolňující antagonisty dopaminových 2 receptorů
(32) 08.12.2006
(31) 06125685
(33) EP
(86) PCT/EP2007/063338
(87) WO 2008/068277
(74) TRAPLOVÁ HAKR KUBÁT Advokátní a patentová kancelář, Ing. Eduard Hakr, Přístavní 24, Praha 7, 17000</p> | <p>(97) EP 2117881
(47) 13.10.2010
(97) 21.08.2008
(51) <i>B60R 21/215</i> (2006.01)
(96) 15.01.2008
(96) 08707894.5
(73) Benecke-Kaliko AG, 30419 Hannover, DE
Johnson Controls Interiors GmbH & Co. KG, 47929 Grefrath, DE
(72) BÜHRING, Jürgen Dr., 30900 Wedemark, DE
FISCHER, Katja, 96364 Marktrodach, DE
HÜLSEWEDE, Volker, 73114 Schlat, DE
MARQUARDT, Jürgen, 79104 Freiburg, DE
HARNISCH, Hartmut, 47929 Grefrath, DE
(54) Termoplastická fólie pro kryty airbagů
(32) 13.02.2007, 30.03.2007</p> |
| <p>(97) EP 2099761
(47) 27.10.2010
(97) 12.06.2008</p> | |

- (31) 102007007619, 102007015765
(33) DE, DE
(86) PCT/EP2008/050357
(87) WO 2008/098809
(74) TRAPLOVÁ HAKR KUBÁT Advokátní a patentová kancelář, Ing. Eduard Hakr, Přístavní 24, Praha 7, 17000

-
- (97) **EP 2118095**
(47) 03.11.2010
(97) 04.09.2008
(51) **C07D 413/06** (2006.01)
(96) 25.02.2008
(96) 08715423.3
(73) Zentiva, k.s., 102 37 Praha 10, CZ
(72) VOŠLÁR Michal, 103 00 Praha 10, CZ
ZATOPKOVÁ Monika, 198 00 Praha 9, CZ
BRUSOVÁ Hana, 197 00 Praha 9, CZ
KRUMBHOLCOVÁ Lucie, 276 01 Melník, CZ
(54) **Způsob přípravy zolmitriptanu**
(32) 26.02.2007
(31) 20070158
(33) CZ
(86) PCT/CZ2008/000022
(87) WO 2008/104135
(74) Rott, Růžička & Guttman Patentové, známkové a advokátní kanceláře, Ing. Ivana Jirotková, Vinohradská 37, Praha 2, 12000

-
- (97) **EP 2165688**
(47) 06.10.2010
(97) 24.03.2010
(51) **A61G 1/00** (2006.01)
(96) 22.09.2009
(96) 09171034.3
(73) ME.BER. S.r.L., 43010 Parma, IT
(72) Bertozzi, Andrea, 43010, PARMA, IT
(54) **Způsob pro potahování rámu nosítek**
(32) 23.09.2008
(31) PR20080057
(33) IT
(74) Společná advokátní kancelář Všetečka Zelený Švorčík Kalenský a partneři, JUDr. Miloš Všetečka, Hálkova 2, Praha 2, 12000

PD4A Převod práv a ostatní změny majitelů evropských patentů

- (97) **EP 2061649**
(73) IQTEX Patentverwaltung UG (haftungsbeschränkt), Hamburg, DE

-
- (97) **EP 2071929**
(73) Picanol, B-8900 Ieper, BE
-

FG1K

Zapsané užité vzory - přehled podle čísel zápisu

V období uzávěrky tohoto čísla Věstníku zapsal Úřad průmyslového vlastnictví tyto užité vzory.

21628	<i>G 01 N 3/38</i>	(2006.01)
21629	<i>G 01 F 15/00</i>	(2006.01)
21630	<i>G 01 F 15/00</i>	(2006.01)
21631	<i>A 23 G 9/22</i>	(2006.01)
21632	<i>G 01 C 15/02</i>	(2006.01)
21633	<i>H 02 J 13/00</i>	(2006.01)
21634	<i>E 01 F 8/00</i>	(2006.01)
21635	<i>E 04 F 13/073</i>	(2006.01)
21636	<i>F 24 J 2/52</i>	(2006.01)
21637	<i>E 02 B 5/08</i>	(2006.01)
21638	<i>A 44 B 18/00</i>	(2006.01)
21639	<i>F 16 L 3/02</i>	(2006.01)
21640	<i>F 24 F 3/00</i>	(2006.01)
21641	<i>G 01 N 33/487</i>	(2006.01)
21642	<i>G 02 B 21/06</i>	(2006.01)

FG1K

Zapsané užité vzory - řazené podle MPT

- | | | | | |
|------|--|-----------|------|--|
| (51) | <i>A23G 9/22</i> | (2006.01) | (22) | 26.10.2010 |
| | <i>A23G 9/06</i> | (2006.01) | (47) | 17.01.2011 |
| (11) | 21631 | | (73) | SIGNALBAU a.s., Přerov, CZ |
| (21) | 2010-23024 | | (72) | Jurman Miroslav, Kroměříž, CZ |
| (22) | 27.07.2010 | | (54) | Most pro uložení neoprenové ochranné hadice v kolejišti |
| (47) | 17.01.2011 | | (74) | Patentová a známková kancelář, Ing. Jaromír Příkryl, Včelín 1161, Hulín, 76824 |
| (73) | Franzské Roman, Jablonec nad Nisou, CZ
Jakoubě Jaroslav Ing., Jablonec nad Nisou, CZ
Šíkola Miloš Ing., Lučany nad Nisou, CZ | | (51) | <i>F24F 3/00</i> |
| (72) | Franzské Roman, Jablonec nad Nisou, CZ
Jakoubě Jaroslav Ing., Jablonec nad Nisou, CZ
Šíkola Miloš Ing., Lučany nad Nisou, CZ | | | (2006.01) |
| (54) | Zařízení na výrobu zmrzliny | | | <i>F24F 12/00</i> |
| (74) | RETROPATENT s.r.o., 28.října 2015/23, Jablonec nad Nisou, 46601 | | | (2006.01) |
| (51) | <i>A44B 18/00</i> | (2006.01) | (11) | 21640 |
| (11) | 21638 | | (21) | 2010-23397 |
| (21) | 2010-23375 | | (22) | 28.10.2010 |
| (22) | 22.10.2010 | | (47) | 17.01.2011 |
| (47) | 17.01.2011 | | (73) | Cířinec Ivan Ing., Praha, CZ |
| (32) | 22.10.2009 | | (72) | Cířinec Ivan Ing., Praha, CZ |
| (31) | 2009135856 | | (54) | Systém centrálního a/nebo decentrálního větrání, zejména v bytových a panelových domech |
| (33) | TW | | (74) | Ing. Václav Kratochvíl, Táborská 758/33, Mladá Boleslav, 29301 |
| (73) | Formosa Saint Jose Corp., Taipei, TW | | (51) | <i>F24J 2/52</i> |
| (72) | Yang Ming-Shun, Taipei, TW | | | (2006.01) |
| (54) | Dotekově upevňovací nesmekavý materiál | | | <i>H01L 31/04</i> |
| (74) | Hák Janeček & Švestka, Patentová a známková kancelář, Ing. Pavel Janeček, U Průhonu 5, Praha 7, 17000 | | | (2006.01) |
| (51) | <i>E01F 8/00</i> | (2006.01) | (11) | 21636 |
| | <i>E04B 1/82</i> | (2006.01) | (21) | 2010-23322 |
| | <i>E04B 1/84</i> | (2006.01) | (22) | 11.10.2010 |
| (11) | 21634 | | (47) | 17.01.2011 |
| (21) | 2010-23210 | | (73) | Solartec s.r.o., Rožnov pod Radhoštěm, CZ |
| (22) | 13.09.2010 | | (72) | Mrázek Jan Doc. RNDr. Ing. CSc., Opava, CZ |
| (47) | 17.01.2011 | | | <i>Nosná konstrukce solárních kolektorů, zejména fotovoltaických panelů</i> |
| (73) | MATEICIUC a.s., Odry, CZ | | (54) | Ing. Petr Soukup, Vídeňská 8, Olomouc, 77200 |
| (72) | Fabián Tomáš Ing., Odry, CZ | | (51) | <i>G01C 15/02</i> |
| (54) | Nosný profil protihlukového panelu | | | (2006.01) |
| (74) | UTB ve Zlíně, Univerzitní institut, Ing. Jan Görig, Nám. T.G.Masaryka 5555, Zlín, 76001 | | (11) | 21632 |
| (51) | <i>E02B 5/08</i> | (2006.01) | (21) | 2010-23049 |
| | <i>E02B 8/02</i> | (2006.01) | (22) | 30.07.2010 |
| | <i>E03F 5/14</i> | (2006.01) | (47) | 17.01.2011 |
| | <i>C02F 1/00</i> | (2006.01) | (73) | Česká zemědělská univerzita v Praze, Praha, CZ |
| (11) | 21637 | | | <i>Výzkumný ústav meliorací a ochrany půdy, v.v.i., Praha, CZ</i> |
| (21) | 2010-23340 | | (72) | Chamout Lubomír Ing., Praha, CZ |
| (22) | 16.10.2010 | | | <i>Kadlec Vladimír Ing. Ph.D., Praha, CZ</i> |
| (47) | 17.01.2011 | | (54) | Pomůcka pro geodetická měření |
| (73) | FONTANA R, s.r.o., Brno, CZ | | (74) | Ministerstvo zemědělství ČR, Mgr. Hana Jirkalová, Těšnov 17, Praha 1, 11705 |
| (72) | Fiala Antonín Ing., Brno, CZ | | (51) | <i>G01F 15/00</i> |
| (54) | Stírané válcové síto s integrovaným lisem | | | (2006.01) |
| (74) | Ing. Blanka Brodská, Josefův Faimonové 14, Brno, 62800 | | | <i>G01H 1/00</i> |
| (51) | <i>E04F 13/073</i> | (2006.01) | | (2006.01) |
| | <i>E04F 13/26</i> | (2006.01) | | <i>G01M 1/02</i> |
| (11) | 21635 | | | (2006.01) |
| (21) | 2010-23271 | | (11) | 21629 |
| (22) | 30.09.2010 | | (21) | 2010-22346 |
| (47) | 17.01.2011 | | (22) | 01.03.2010 |
| (73) | MATEICIUC a.s., Odry, CZ | | (47) | 17.01.2011 |
| (72) | Fabián Tomáš Ing., Odry, CZ | | (73) | Výzkumný a zkušební letecký ústav, a.s., Praha, CZ |
| (54) | Rohový profil | | (72) | Pleskač Jan Ing. Bc., Písek, CZ |
| (74) | UTB ve Zlíně, Univerzitní institut, Ing. Jan Görig, Nám. T.G.Masaryka 5555, Zlín, 76001 | | (54) | Spouštěcí mechanismus oscilační váhy |
| (51) | <i>F16L 3/02</i> | (2006.01) | (51) | <i>G01F 15/00</i> |
| | <i>H02G 9/02</i> | (2006.01) | | (2006.01) |
| (11) | 21639 | | | <i>G01H 1/00</i> |
| (21) | 2010-23382 | | | (2006.01) |
| | | | (11) | 21630 |
| | | | (21) | 2010-22348 |
| | | | (22) | 01.03.2010 |
| | | | (47) | 17.01.2011 |
| | | | (73) | Výzkumný a zkušební letecký ústav, a.s., Praha, CZ |
| | | | (72) | Pleskač Jan Ing. Bc., Písek, CZ |
| | | | (54) | Pružné elementy pro zajištění tuhostní konstanty oscilační váhy |

- (51) **G01N 33/487** (2006.01)
G01N 27/07 (2006.01)
- (11) 21641
- (21) **2010-23461**
- (22) 10.11.2010
- (47) 17.01.2011
- (73) Agrovýzkum Rapotín s.r.o., Rapotín, CZ
Výzkumný ústav pro chov skotu, s. r. o., Rapotín, CZ
- (72) Richter Michal Ing., Popice, CZ
Trináctý Jiří Dr. Ing., Vranovice, CZ
Říha Jan Mgr., Zábřeh na Moravě, CZ
Hegedušová Zdeňka Ing., Šumperk, CZ
Pozdišek Jan Ing. CSc., Šumperk, CZ
- (54) **Zařízení pro kontinuální měření koncentrace amonných iontů v bachoru přezvýkavců**
- (74) Ministerstvo zemědělství ČR, Mgr. Hana Jirkalová, Těšnov 17, Praha 1, 11705
- (51) **G01N 3/38** (2006.01)
- (11) 21628
- (21) **2010-23657**
- (22) 20.12.2010
- (47) 12.01.2011
- (73) Technická univerzita v Liberci, Liberec, CZ
- (72) Bílek Martin Doc. Ing. Ph.D., Liberec, CZ
Tumajer Petr Ing. Ph.D., Liberec, CZ
- (54) **Zařízení ke zkoušení fyzikálně-mechanických vlastností textilních materiálů**
- (74) Ing. Dobroslav Musil, patentová kancelář, Ing. Dobroslav Musil, Cejl 38, Brno, 60200
- (51) **G02B 21/06** (2006.01)
G02B 21/16 (2006.01)
- (11) 21642
- (21) **2010-23509**
- (22) 31.05.2006
- (47) 17.01.2011
- (73) Ústav přístrojové techniky AV ČR, v.v.i., Brno, CZ
- (72) Šerý Mojmír, Luhačovice, CZ
Zemánek Pavel, Třebíč, CZ
Lazar Josef, Brno, CZ
- (54) **Zařízení pro připojení zdroje záření k objektivu mikroskopu**
- (74) Středisko společných činností AV ČR, v.v.i.; Patentové a licenční služby, Národní 1009/3, Praha 1, 11000
- (51) **H02J 13/00** (2006.01)
- (11) 21633
- (21) **2010-23151**
- (22) 25.08.2010
- (47) 17.01.2011
- (73) Poštulka Stanislav, Troubelice, CZ
- (72) Poštulka Stanislav, Troubelice, CZ
- (54) **Systém pro spínání spotřebičů při nízkém tarifu v distribuční síti**

Seznam majitelů zapsaných užitečných vzorů

(73)	(11)	(51)	(73)	(11)	(51)
Agrovýzkum Rapotín s.r.o., Rapotín, CZ	21641	G 01 N 33/487	(2006.01)		
Cifřinec Ivan Ing., Praha, CZ	21640	F 24 F 3/00	(2006.01)		
Česká zemědělská univerzita v Praze, Praha, CZ	21632	G 01 C 15/02	(2006.01)		
FONTANA R, s.r.o., Brno, CZ	21637	E 02 B 5/08	(2006.01)		
Formosa Saint Jose Corp., Taipei, TW	21638	A 44 B 18/00	(2006.01)		
Franzské Roman, Jablonec nad Nisou, CZ	21631	A 23 G 9/22	(2006.01)		
Jakoubě Jaroslav Ing., Jablonec nad Nisou, CZ	21631	A 23 G 9/22	(2006.01)		
MATEICIUC a.s., Odry, CZ	21634	E 01 F 8/00	(2006.01)		
MATEICIUC a.s., Odry, CZ	21635	E 04 F 13/073	(2006.01)		
Poštulka Stanislav, Troubelice, CZ	21633	H 02 J 13/00	(2006.01)		
SIGNALBAU a.s., Přerov, CZ	21639	F 16 L 3/02	(2006.01)		
Solartec s.r.o., Rožnov pod Radhoštěm, CZ	21636	F 24 J 2/52	(2006.01)		
Šíkola Miloš Ing., Lučany nad Nisou, CZ	21631	A 23 G 9/22	(2006.01)		
Technická univerzita v Liberci, Liberec, CZ	21628	G 01 N 3/38	(2006.01)		
Ústav přístrojové techniky AV ČR, v.v.i., Brno, CZ	21642	G 02 B 21/06	(2006.01)		
Výzkumný a zkušební letecký ústav, a.s., Praha, CZ	21629	G 01 F 15/00	(2006.01)		
Výzkumný a zkušební letecký ústav, a.s., Praha, CZ	21630	G 01 F 15/00	(2006.01)		
Výzkumný ústav meliorací a ochrany půdy, v.v.i., Praha, CZ	21632	G 01 C 15/02	(2006.01)		
Výzkumný ústav pro chov skotu, s. r. o., Rapotín, CZ	21641	G 01 N 33/487	(2006.01)		

FG4Q

Zapsané průmyslové vzory - přehled podle čísel zápisu

V období uzávěrky tohoto čísla Věstníku zapsal Úřad průmyslového vlastnictví tyto průmyslové vzory:

35006	12-08
35007	11-02
35008	11-02
35009	11-02

FG4Q

Zapsané průmyslové vzory - přehled podle tříd

- (51) 11-02
- (11) 35007
- (21) 2010-38095
- (22) 23.02.2010
- (15) 12.01.2011
- (45) 12.01.2011
- (54) Dekorační magnet
- (28) 18
- (73) Jovkov Plamen Ing., Praha 9 - Černý Most, CZ
- (72) Jovkov Plamen Ing., Praha 9 - Černý Most, CZ
- (74) DMH - patentová a známková kancelář, Mgr. Marcela Machatová, Pospíšilova 2, Praha 3, 13000
- (55)



2.2



1.1



2.3



1.2



3.1



1.3



3.2



2.1



3.3



4.1



5.3



4.2



6.1



4.3



6.2



5.1



6.3



5.2



7.1



7.2



7.3



8.1



8.2



8.3



9.1



9.2



9.3



10.1



10.2



10.3



12.3



11.1



13.1



11.2



13.2



11.3



13.3



12.1



14.1



12.2



14.2



16.1



14.3



16.2



15.1



16.3



15.2



17.1



15.3



17.2

(55)



17.3



18.1



18.2



18.3



1.1



1.2



1.3



2.1



2.2



2.3

- (51) 11-02
(11) 35008
(21) 2010-38411
(22) 18.10.2010
(15) 12.01.2011
(45) 12.01.2011
(54) Dekorační magnet
(28) 20
(73) Jovkov Plamen Ing., Praha 9, CZ
(72) Jovkov Plamen Ing., Praha 9, CZ
(74) DMH - patentová a známková kancelář, Mgr. Marcela Machatová, Pospíšilova 2, Praha 3, 13000

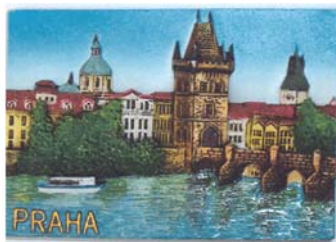

3.1



5.1



3.2



5.2



3.3



5.3



4.1

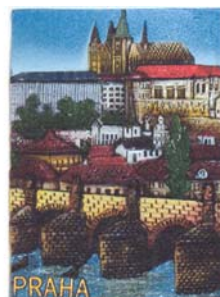

6.1



4.2



6.2



4.3



6.3



8.2



7.1



8.3



7.2



9.1



7.3



9.2



8.1



9.3



10.1



11.3



10.2



12.1



10.3



12.2



12.3



11.1



11.2



13.1



13.2



13.3



15.2



14.1



15.3



14.2



16.1



14.3



16.2



15.1



16.3



17.1



17.2



17.3



18.1



18.2



18.3



19.1



19.2



19.3



20.1



20.2



20.3

- (51) **11-02**
- (11) 35009
- (21) 2010-38412
- (22) 18.10.2010
- (15) 12.01.2011
- (45) 12.01.2011
- (54) Dekorační magnet
- (28) 48
- (73) Jovkov Plamen Ing., Praha 9, CZ
- (72) Jovkov Plamen Ing., Praha 9, CZ
- (74) DMH - patentová a známková kancelář, Mgr. Marcela Machatová, Pospíšilova 2, Praha 3, 13000
- (55)



2.3

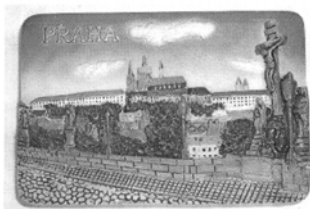

1.1



3.1

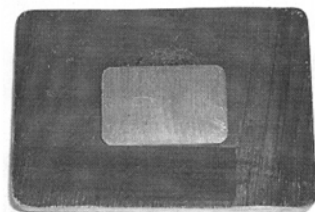

1.2

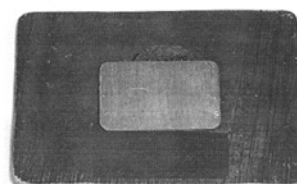

3.2



1.3

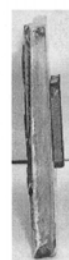

3.3



2.1



4.1

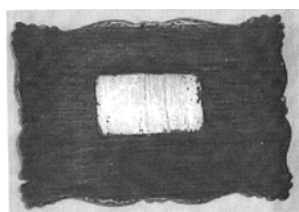

2.2

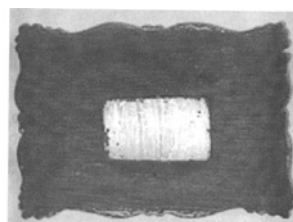

4.2



4.3



6.3



5.1



7.1

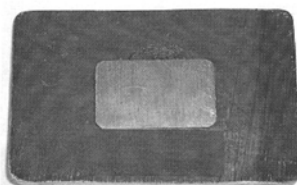

5.2

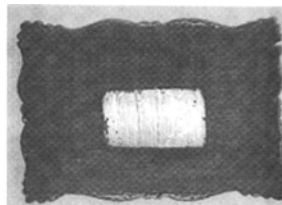

7.2



5.3



7.3



6.1



8.1

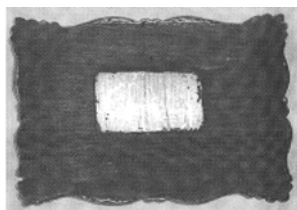

6.2

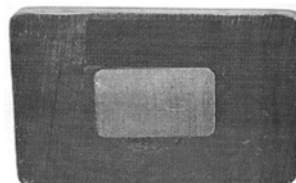

8.2



8.3

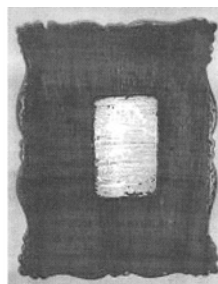

10.2



9.1



10.3

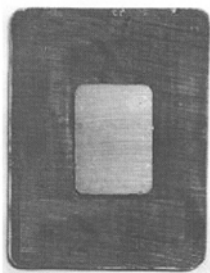

9.2



11.1

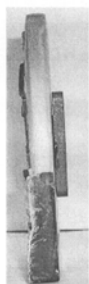

9.3

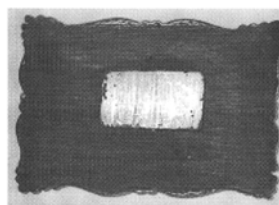

11.2



10.1



11.3



12.1



13.3

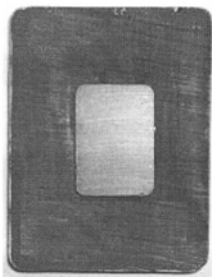

12.2



14.1



12.3

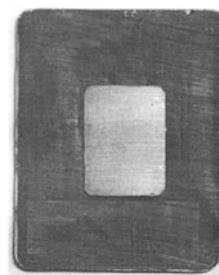

14.2



13.1



14.3

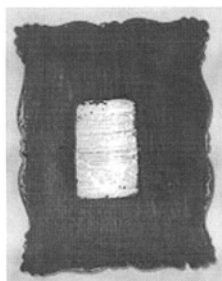

13.2



15.1

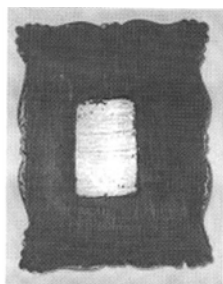

15.2



17.1



15.3

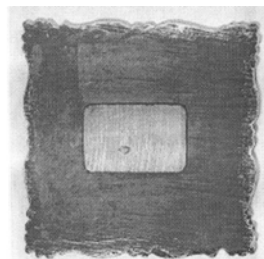

17.2



16.1



17.3

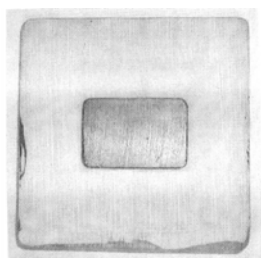

16.2



18.1



16.3

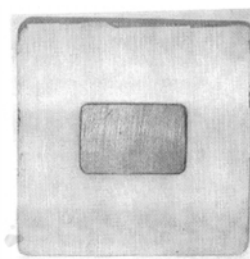

18.2



18.3



20.3



19.1



21.1

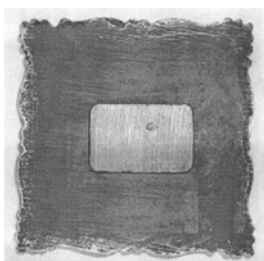

19.2

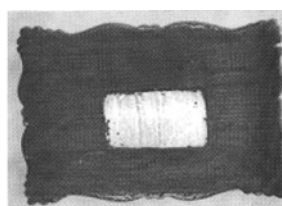

21.2



19.3



21.3



20.1



22.1

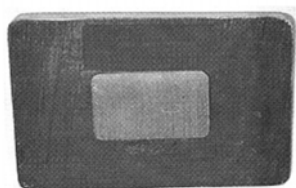

20.2

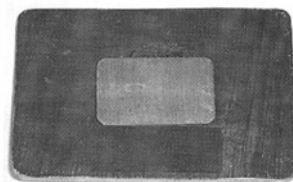

22.2



22.3



24.3



23.1



25.1

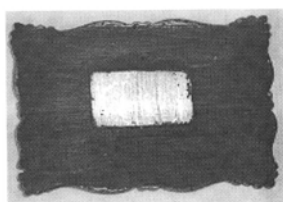

23.2

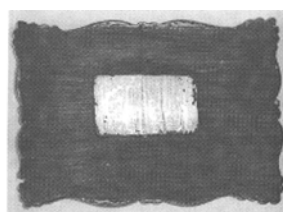

25.2



23.3



25.3



24.1



26.1

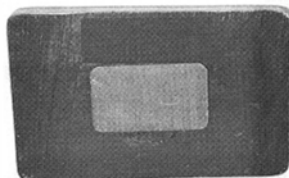

24.2



26.2



26.3



28.3



27.1



29.1

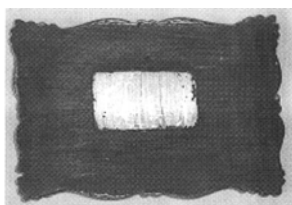

27.2

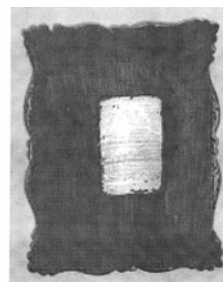

29.2



27.3



29.3



28.1



30.1

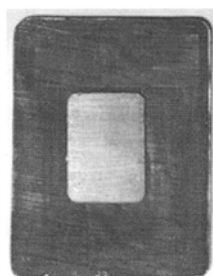

28.2

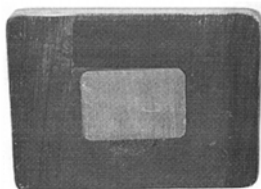

30.2



30.3



31.1

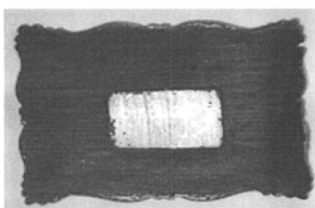

31.2



31.3



32.1

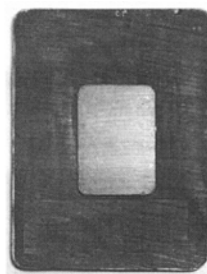

32.2



32.3



33.1



33.2



33.3



34.1

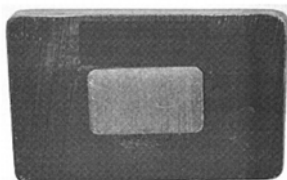

34.2



34.3



35.1

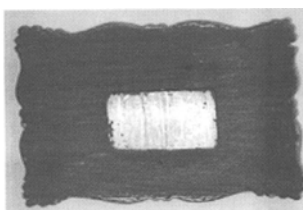

35.2



35.3

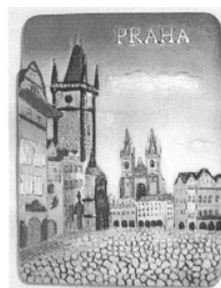

36.1

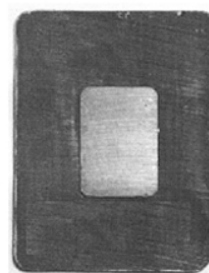

36.2

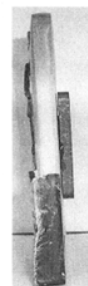

36.3



37.1

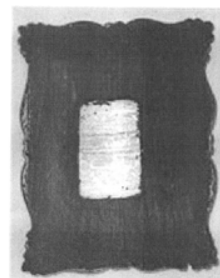

37.2



37.3



39.3



38.1



40.1

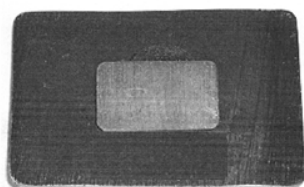

38.2

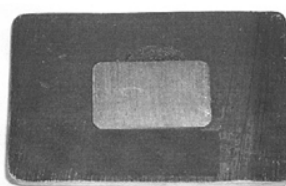

40.2

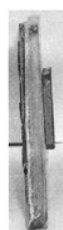

38.3



40.3



39.1



41.1

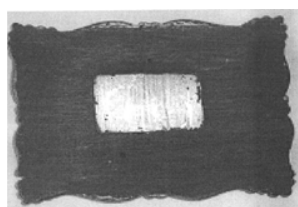

39.2

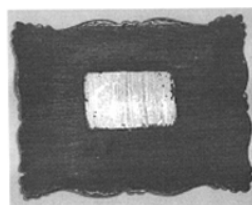

41.2



41.3

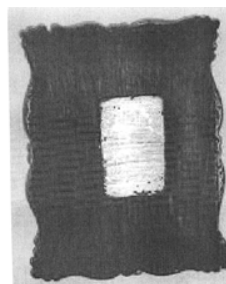

43.2

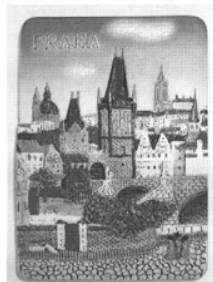

42.1



43.3

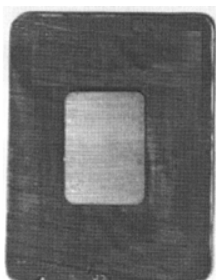

42.2



44.1



42.3

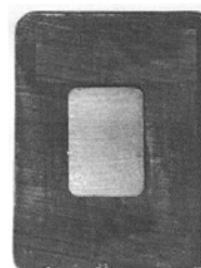

44.2



43.1



44.3



45.1

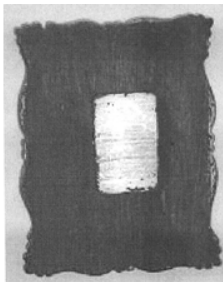

45.2



45.3



46.1

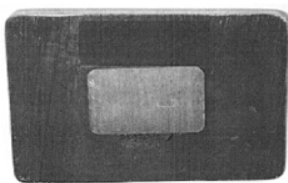

46.2



46.3



47.1

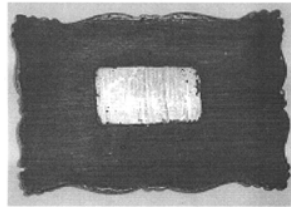

47.2



47.3



48.1

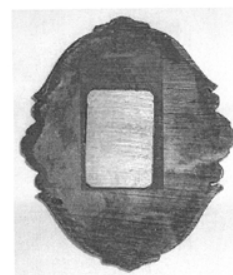

48.2



48.3

- (51) **12-08**
- (11) 35006
- (21) 2009-38025
- (22) 04.12.2009
- (15) 12.01.2011
- (45) 12.01.2011
- (54) Vojenský automobil
- (28) 1
- (32) 28.10.2009
- (31) PD 56-2009
- (33) SK
- (73) DELTA DEFENCE, a.s., Prešov, SK
- (72) Mojžiš Ján, Detva, SK
Roman Juraj, Prešov, SK
- (74) HALAXOVÁ & HALAXOVÁ, TETRAPAT, RNDr.
Zdeňka Halaxová, Dukelská 891/4, Olomouc, 77200
- (55)



1.1

Seznam vlastníků zapsaných průmyslových vzorů

(73)	(11)	(51)	(73)	(11)	(51)
DELTA DEFENCE, a.s., Prešov, SK	35006	12-08			
Jovkov Plamen Ing., Praha 9 - Černý Most, CZ	35007	11-02			
Jovkov Plamen Ing., Praha 9, CZ	35008	11-02			
Jovkov Plamen Ing., Praha 9, CZ	35009	11-02			

Úřední rozhodnutí a oznámení

MK1K

Zániky užitečných vzorů uplynutím doby platnosti

(11)	(21)	(51)	
10908	2001-11579	C22C 38/00	(2006.01)
10931	2001-11568	B61L 5/12	(2006.01)
10932	2001-11580	C22C 38/00	(2006.01)
10955	2001-11566	H02M 3/00	(2006.01)
16743	2006-17887	F16L 5/00	(2006.01)
16827	2006-17894	D01H 4/50	(2006.01)
16852	2006-17882	F24D 15/00	(2006.01)
16853	2006-17883	F24D 15/00	(2006.01)
16854	2006-17886	G09F 17/00	(2006.01)
16928	2006-17885	H05K 5/02	(2006.01)
16976	2006-17891	G10D 1/08	(2006.01)
17046	2006-17893	B42D 15/00	(2006.01)
17141	2006-17890	A63H 27/30	(2006.01)

MK4Q

Zániky práva ze zapsaných průmyslových vzorů uplynutím doby ochrany

(11)	(21)	Int.Cl/(51)	(11)	(21)	Int.Cl/(51)
29952	2000-32627	7/20-03			
29996	2000-32623	7/20-03			
29997	2000-32624	7/20-03			
29998	2000-32625	7/20-03			
30029	2000-32630	7/13-02			
30075	2000-32622	7/19-08			
33375	2005-36214	8/11-02			
33383	2005-36207	8/10-06			
33384	2005-36212	8/11-02			
33396	2005-36210	8/19-08			
33444	2005-36205	8/06-01, 06-03			

Zápisy licenčních smluv do rejstříku průmyslových vzorů pro nabyvatele

(11)	28989	
(73)	Pospíšil Jaroslav Ing., Brno, CZ Nabyvatel: Lesy České republiky, s.p., Přemyslova 1106, Hradec Králové, 50168, CZ Druh licence: výlučná Datum uzavření smlouvy: 04.10.2010 Datum zápisu smlouvy: 18.01.2011	
(11)	29313	
(73)	Pospíšil Jaroslav Ing., Brno, CZ Nabyvatel: Lesy České republiky, s.p., Přemyslova 1106, Hradec Králové, 50168, CZ Druh licence: výlučná Datum uzavření smlouvy: 04.10.2010 Datum zápisu smlouvy: 18.01.2011	

ND1K

První prodloužení doby platnosti užitečných vzorů

(51)	E21F 13/00	(2006.01)	(51)	C09K 11/00	(2006.01)
(11)	E21F 17/06	(2006.01)		B44F 1/12	(2006.01)
(11)	17302			B42D 15/00	(2006.01)
(21)	2007-18460			G07D 7/12	(2006.01)
(22)	15.01.2007			G06K 19/14	(2006.01)
(73)	První ELEKTRO, a. s., Chomutov, CZ		(11)	17343	
(54)	Zařízení pro rozběh dopravní linky		(21)	2006-18385	
(51)	G06K 19/14	(2006.01)	(22)	18.12.2006	
	C09K 11/00	(2006.01)	(73)	INTEGRAF s. r. o., Náchod, CZ	
	D02G 3/44	(2006.01)	(54)	Papírový nosič s bezpečnostním prvkem	
	D02G 3/40	(2006.01)			
(11)	17342				
(21)	2006-18384				
(22)	18.12.2006				
(73)	INTEGRAF s. r. o., Náchod, CZ				
(54)	Identifikační nit				

- (51) **A61B 5/00** (2006.01)
A61B 5/04 (2006.01)
A61B 5/05 (2006.01)
A61B 5/01 (2006.01)
A61N 1/00 (2006.01)
- (11) 17353
(21) 2007-18442
(22) 09.01.2007
(73) České vysoké učení technické v Praze Fakulta
biomedicínského inženýrství, Praha, CZ
- (54) Zařízení pro snímání a/nebo monitorování a/nebo
analýzu fyziologických signálů z povrchu těla koně
- (51) **C09K 11/00** (2006.01)
G06K 19/14 (2006.01)
G09F 3/03 (2006.01)
- (11) 17430
(21) 2006-18383
(22) 18.12.2006
(73) INTEGRAF s. r. o., Náchod, CZ
- (54) Plastový bezpečnostní prvek
- (51) **A23J 1/08** (2006.01)
A23J 1/18 (2006.01)
A23L 1/29 (2006.01)
A23L 1/22 (2006.01)
- (11) 17464
(21) 2007-18478
(22) 22.01.2007
(73) Výzkumný ústav potravinářský Praha, v. v. i., Praha,
CZ
- (54) Netradiční přírodní nosiče koření, a/nebo
aromatizujících a barvicích látek
- (51) **A23K 1/165** (2006.01)
- (11) 17716
(21) 2007-18608
(22) 07.03.2007
(73) Výzkumný ústav živočišné výroby, v. v. i., Praha 10
- Uhřetěves, CZ
- (54) Přísada do krmiva, zejména pro zvýšení
reprodukčních schopností kanců

NDIK

Druhé prodloužení doby platnosti užitečných vzorů

- (51) **F41A 19/00** (2006.01)
F41A 19/10 (2006.01)
F41A 17/00 (2006.01)
- (11) 14148
(21) 2004-15036
(22) 05.02.2004
(73) ČESKÁ ZBROJOVKA a.s., Uherský Brod, CZ
- (54) Spoušťový mechanismus samonabíjecí pušky
- (51) **G06K 19/06** (2006.01)
G09F 3/00 (2006.01)
- (11) 14172
(21) 2004-15066
(22) 12.02.2004
(73) OPTAGLIO s. r. o., Řež, CZ
- (54) Kovová identifikační šupina
- (51) **B41F 13/24** (2006.01)
- (11) 14246
(21) 2004-15150
(22) 03.03.2004
(73) KBA-Grafitec s.r.o., Dobruška, CZ
- (54) Zařízení pro přístavování a odstavování brodicího
válce
- (51) **A63B 69/18** (2006.01)
A63B 69/00 (2006.01)
- (11) 14280
(21) 2004-14964
(22) 14.01.2004
(73) Sušovský Štěpán, Frýdek-Místek, CZ
- (54) Dětský lyžařský vodící pás
- (51) **B21J 15/20** (2006.01)
B21J 15/32 (2006.01)
- (11) 14302
(21) 2004-15143
(22) 01.03.2004
(73) MS Nářadí s. r. o., Náchod, CZ
- (54) Pneumaticko hydraulický nýtovací nástroj
- (51) **A47G 23/08** (2006.01)
- (11) 14349
(21) 2004-15279
(22) 07.04.2004
(73) JIVA - Jiráček výroba velkokuchyňského zařízení
spol. s r. o., Vestec, CZ
- (54) Vana pro ukládání potravin, zejména u
servírovacích vozíků
- (51) **B60R 7/02** (2006.01)
E06B 9/40 (2006.01)
- (11) 14398
(21) 2004-15247
(22) 30.03.2004
(73) Škoda Auto a. s., Mladá Boleslav, CZ
- (54) Krycí roleta zavazadlového prostoru
- (51) **F28F 1/10** (2006.01)
- (11) 14864
(21) 2004-15053
(22) 10.02.2004
(73) FINEX HOLDING a.s., Plzeň, CZ
Račanský František ing., Kyjov, CZ
- (54) Trubkové otopné těleso

ND4Q

První obnovy doby ochrany průmyslových vzorů

- (51) 07-01
- (11) 33381
- (21) 2005-36165
- (22) 07.06.2005
- (54) Lázeňské pohárky

- (51) 01-01
- (11) 33634
- (21) 2006-36575
- (22) 12.01.2006
- (54) Bílé pečivo s povrchovou úpravou

- (51) 09-01
- (11) 33703
- (21) 2006-36623
- (22) 16.02.2006
- (54) Obal ve tvaru ruky

- (51) 25-02
- (11) 33750
- (21) 2006-36663
- (22) 10.03.2006
- (54) Kanálová vpust' pro vnitřní i venkovní použití

ND4Q

Druhé obnovy doby ochrany průmyslových vzorů

- (51) 07-99
- (11) 30251
- (21) 2001-33004
- (22) 18.01.2001
- (54) Ruční otvírač konzerv

- (51) 07-03
- (11) 30252
- (21) 2001-33005
- (22) 18.01.2001
- (54) Nůž

- (51) 07-01
- (11) 30320
- (21) 2001-33014
- (22) 24.01.2001
- (54) Džbán s víčkem

- (51) 20-03
- (11) 30449
- (21) 2001-33019
- (22) 24.01.2001
- (54) Reklamní poutač

- (51) 20-03
- (11) 30462
- (21) 2001-33015
- (22) 24.01.2001
- (54) Reklamní poutač

- (51) 20-03
- (11) 30463
- (21) 2001-33016
- (22) 24.01.2001
- (54) Reklamní poutač

- (51) 20-03
- (11) 30464
- (21) 2001-33017
- (22) 24.01.2001
- (54) Reklamní poutač

- (51) 20-03
- (11) 30465
- (21) 2001-33018
- (22) 24.01.2001
- (54) Reklamní poutač

PD4A

Převod práv a ostatní změny majitelů patentů

- (11) 291981
- (21) 1996-3015
- (73) LENZING AKTIENGESELLSCHAFT, 4860
LENZING, AT

PD1K

Převod práv a ostatní změny majitelů užitných vzorů

- (11) 19949
- (21) 2009-21337
- (73) ŽĎAS, a.s., Žďár nad Sázavou, CZ

- (11) 19950
- (21) 2009-21339
- (73) ŽĎAS, a.s., Žďár nad Sázavou, CZ

- (11) 19951
- (21) 2009-21340
- (73) ŽĎAS, a.s., Žďár nad Sázavou, CZ

- (11) 20300
- (21) 2009-21684
- (73) ŽĎAS, a.s., Žďár nad Sázavou, CZ

PD4Q

Převod práv a ostatní změny vlastníků průmyslových vzorů

- (11) 33703
- (21) 2006-36623
- (73) LUXURIA s.r.o., Praha 7, CZ

Zamítnuté a částečně zamítnuté přihlášky ochranných známek před zveřejněním

Kapitola obsahuje údaje o rozhodnutích o přihláškách ochranných známek, u kterých byly na základě provedeného věcného průzkumu shledány Úřadem důvody pro zamítnutí přihlášky ochranné známky podle ustanovení § 4 nebo 6 zákona č. 441/2003 Sb. Na základě toho Úřad vydal rozhodnutí o zamítnutí přihlášky podle ustanovení § 22 zákona č. 441/2003 Sb., a to pro celý seznam výrobků a služeb nebo pro jeho část. Údaje o výsledku rozhodnutí (zamítnutí přihlášky, částečné zamítnutí přihlášky) jsou uvedeny za datem právní moci rozhodnutí pod INID kódem (583) s názvem "Datum právní moci rozhodnutí/výsledek rozhodnutí".

(210) **O-471938**

(540)

DESIGNFORUM

(583) 12.11.2010 / zamítnutí přihlášky

(210) **O-472273**

(540)

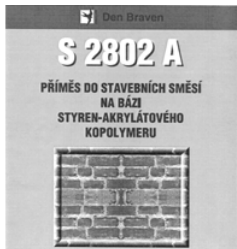

(583) 23.01.2011 / částečné zamítnutí přihlášky

(210) **O-475693**

(540)

Game Developers Session

(583) 01.01.2011 / částečné zamítnutí přihlášky

(210) **O-477618**

(540)

LIVE ENERGY

(583) 11.01.2011 / zamítnutí přihlášky

(210) **O-477619**

(540)

LIVE TELEVISION

(583) 11.01.2011 / zamítnutí přihlášky

(210) **O-477620**

(540)

LIVE COMMUNICATION

(583) 11.01.2011 / zamítnutí přihlášky

(210) **O-477622**

(540)

LIVE NEWS

(583) 11.01.2011 / zamítnutí přihlášky

(210) **O-478494**

(540)



(583) 14.01.2011 / zamítnutí přihlášky

(210) **O-478495**

(540)



(583) 14.01.2011 / zamítnutí přihlášky

(210) **O-478496**

(540)



(583) 14.01.2011 / zamítnutí přihlášky

Přehled zveřejněných přihlášek ochranných známek

Přihlášky ochranných známek, které byly na základě výsledků formálního a věcného průzkumu provedeného Úřadem shledány schopné zápisu do rejstříku ochranných známek, jsou obsaženy v této kapitole. Důležitou právní skutečností je, že zveřejněním přihlášky ochranné známky v této kapitole Věstníku (§ 23 zákona č. 441/2003 Sb.) začíná běžet zákonná tříměsíční lhůta pro podání námitek podle ustanovení § 25 zákona č. 441/2003 Sb.

Číselný přehled

O-426907, O-465012, O-473914, O-474043, O-475319, O-475693, O-477027, O-477131, O-477297, O-477664, O-478016, O-478209, O-478288, O-478289, O-478292, O-478562, O-478579, O-478828, O-478846, O-478988, O-479059, O-479089, O-479232, O-479368, O-479385, O-479386, O-479394, O-479403, O-479468, O-479499, O-479582, O-479604, O-479605, O-479635, O-479652, O-479664, O-479733, O-479820, O-479827, O-479891, O-479989, O-480008, O-480009, O-480017, O-480018, O-480085, O-480178, O-480180, O-480185, O-480238, O-480255, O-480263, O-480276, O-480292, O-480296, O-480304, O-480305, O-480306, O-480313, O-480338, O-480407, O-480432, O-480443, O-480456, O-480458, O-480464, O-480466, O-480467, O-480471, O-480479, O-480480, O-480481, O-480483, O-480484, O-480485, O-480488, O-480489, O-480490, O-480492, O-480498, O-480499, O-480512, O-480563, O-480571, O-480572, O-480573, O-480574, O-480590, O-480628, O-480645, O-480652, O-480656, O-480657, O-480697, O-480703, O-480704, O-480706, O-480708, O-480753, O-480797, O-480857, O-480858, O-480871, O-480974, O-481012, O-481013, O-481014, O-481015, O-481016, O-481040, O-481051, O-481065, O-481066, O-481090, O-481114, O-481550, O-481551, O-481554, O-481555, O-481757, O-481758, O-481759

Zveřejněné přihlášky ochranných známek

- (210) **O-426907**
(220) 01.06.2005
(320) 01.06.2005
(511) 3, 7, 8, 11, 21, 25, 28
(540)



- (510) (3) kosmetické výrobky, čističe skvrn, přípravky na čištění textilii a jiných předmětů, hygienické přípravky, jako mýdla, mýdla tekutá, šampóny vlasové i tělové, pěny a sole do koupelí, čisticí prostředky pro pleť, opalovací krémy, pleťové masky, balzámy na rty, krémy, zubní pasty, přípravky pro bělení a jiné prací prostředky, vody po holení, přípravky k čištění, leštění a odmašťování, brusné přípravky, voňavkářské výrobky, parfémy, vonné a éterické oleje, dekorativní kosmetika jako rtěnky, umělé řasy, makeupy apod., dezodorační přípravky pro osobní potřebu (parfumerie), hygienické přípravky, pokud jde o toaletní přípravky; (7) elektrotechnická zařízení a přístroje pro domácnost jako kráječe, hnětače, šlehače, roboty, mixery, vysavače prachu, leštičky parket, pro jízdní kola, jako např. dynamo, motory s výjimkou motorů pro pozemní vozidla, elektrotermické nástroje a přístroje, jako elektrické svářečky, elektromechanické zařízení pro domácí účely určené k čištění, jako vysavače prachu, odsavače par, leštiče parket apod.; (8) nářadí a nástroje s ručním pohonem, holicí strojky dámské i pánské, včetně dílů k holicím strojkům, jako čepelky do holicích přístrojů apod., ruční nářadí a nástroje, nožiřské výrobky všeho druhu, vidličky a lžice včetně z drahých kovů, sečné zbraně, nářadí a nástroje pro lesní a dřevařskou výrobu, kulmy na ondulování vlasů, břitvy, strojky na stříhání (ruční strojky), nůžky na nehty, elektrické nebo neelektrické holicí strojky; (11) přístroje pro osvětlení, topení, výrobu páry, pro vaření, přístroje chladicí, pro sušení, ventilaci, rozvod vody a sanitární zařízení, zejména pak, zařízení pro klimatizaci žárovky, výbojky elektrické na osvětlení, objímky na elektrická světla, osvětlovací lampy, osvětlovací tělesa s reflektory, sporáky všeho druhu, jako plynové sporáky, kombinované sporáky, elektrické sporáky, sporáky se sklokeramickou deskou a jejich příslušenství, horkovzdušné trouby, mikrovlnné trouby, sendvičovače, toustovače, topinkovače, kávovary a expresa, rychlovarné konvice, fritovací hrnce, chladničky, ledničky, mrazáky, sušičky prádla, čističky a osvěžovače vzduchu, boilery, sušičky vlasů, odsavače par, ohřívadla, ohřívací lahve, elektrická nebo neelektrická, polštáře a pokrývky elektricky vyhříváné, elektrické hrnce, varné náčiní elektrické; (21) drobné nářadí a přenosné nádoby k domácím a kuchyňským účelům, jako kuchyňské nádoby, vědra, plechové misky a nádoby, misky a nádoby z plastických a jiných hmot, ručně poháněné strojky na mletí, sekání, lisování, odstraňování prachu a nečistot, tlakové hrnce s výjimkou elektrických, hřebeny a mycí houby, toaletní kufíky, kartáče, kartáčnický materiál, pomůcky k úklidu, zboží skleněné, výrobky z porcelánu a kameniny nezařazené v jiných třídách, zubní kartáčky i elektrické; (25) oděvy, saka, kalhoty, svetry, košile, obleky, sukně, pláště, kostýmy, cvičební úbory, oděvní doplňky spadající do tř. 25 jako pásky ke kamašim, klapy na uši, kravaty, motýlky, šály, rukavice, klobouky, čepice, ponožky, šle, spodní prádlo, kožesinové ozdoby oděvní, blůzy, barety, šátky, podkolenky, boty, turistické oděvy, opasky, pracovní oděvy, oděvy pro volný čas, zejména pro sport, spadající do této třídy; (28) vánoční stromečky umělé, ozdoby na vánoční stromečky, jako vánoční řetězy, věnce, svíčky na svíčky pro vánoční stromečky, hry, hračky mechanické, hudební, fyzikální, včetně hraček pro domácí zvířata, tělocvičné a sportovní nářadí, jako míče hrací fotbalové, volejbalové, basketbalové, tenisové, míčky na stolní tenis, squash, badmintonové, rakety a pálky tenisové, na stolní tenis, badmintonové, squashové, chrániče loketní, kolenní a holenní (jako sportovní potřeby), míčky na

hraní, rybářské náčiní, návody pro rybáře, nářadí pro zimní sporty, nářadí pro sportovní hry, výrobky plážové a koupací, jako plavecké a potápěčské ploutve, šermířské sečné a bodné zbraně, vábníčky, potřeby pro gymnastiku a sport, zejména pak, přístroje, zařízení a potřeby pro tělesnou kulturu, léčebnou gymnastiku, regeneraci a rekondici, potřeby, přístroje a nástroje pro gymnastiku, cvičení a sport.

- (730) **TV PRODUCTS CZ s.r.o.**, Rybná 669/4, Praha 1, 11000, CZ
(740) AK Štros Kusák Čermák, JUDr. David Štros, advokát, Národní 32, Praha 1, 11000

- (210) **O-465012**
(220) 13.01.2009
(320) 13.01.2009
(511) 25
(540)

LOLLIPOP

- (510) (25) oděvy, obuv, pokrývky hlavy.
(730) **FASHION GASOLINA s.r.o.**, Vídeňská 182, Vestec u Prahy, 25242, CZ

- (210) **O-473914**
(220) 02.02.2010
(320) 02.02.2010
(511) 16, 35, 38, 41
(540)



- (510) (16) tiskoviny, plastové tašky; (35) propagační činnost; (38) šíření informací prostřednictvím veřejných datových sítí, např. Internetem; (41) organizování a pořádání akcí a konferencí, odborné přednášky, činnost nakladatelství a vydavatelství.
(590) Barevná
(730) **Česká strana národně sociální**, Krušnohorské náměstí 38, Hroznětín, 36233, CZ

- (210) **O-474043**
(220) 05.02.2010
(320) 05.02.2010
(511) 16, 35
(540)

ŠKOLNÍ DIÁŘ

- (510) (16) potřeby pro knižní vazby, materiál pro umělce, balicí papír, barvicí pásky do psacích strojů, blahopřání, bublinové obaly (z umělých hmot), celofán (celulózové fólie) na balení, číslovačky, dávkovače lepicí pásky, děrovačky, držáky na psací potřeby, etikety, kromě textilních, fólie viskózní na balení, fólie z umělých hmot na balení, zemské globusy, grafické reprodukcce, grafiky, gumičky (kancelářské potřeby), gummy na mazání, inkousty, jehly na leptání, kalamáře, kancelářské sponky, papírové kapesníky, kelímky papírové na mléčné výrobky, tekuté korektory, krabice papírové, krejóny (patentní tužky), kružítka, křída na psaní, křívítka, laminovačky na dokumenty pro použití v kanceláři, látky pro vázání knih, lepenka, lepicí pásky pro kancelářské účely a použití v domácnosti, lepidla pro kancelářské účely nebo pro domácnost, malířské stojany, malířské štetce, materiály na pečetení, pomůcky na mazání, misky na vodové barvy, materiály na modelování, napínáčky, násadky na pera, nože na papír (kancelářské potřeby), obálky a obaly (papírnické výrobky), obaly na lahve lepenkové nebo papírové, obaly na spisy, obrazy, papírová prostírání, papírové pásky, papírové ubrousky, papírové ubrusy, paragony, pastelky, pečete, pečetní vosk, penály, pera, pera plnicí, periodika, plakáty, plány, plátna malířská, plátna pogumovaná (papírnické výrobky), plátno knihařské, psací podložky, podušky na razítkování, pohlednice, poutače z papíru nebo z lepenky, pravítka, prkna rýsovací,

příložníky, pytlíky jako obaly (z papíru nebo umělých hmot), ručníky papírové, rýsovací nástroje, sací papír, samolepky pro domácnost a pro kancelářské účely, sešíváčky, sponky kancelářské, štětce, štítky (papírové nálepky), tabule reklamní z papíru nebo lepenky, tabule školní, těžítka, tisky (rytiny), tužky, papírové vlajky, záložky do knih; (35) poradenské a konzultační služby v oblasti reklamy, reklamní služby, propagační a inzertní činnost prostřednictvím jakéhokoliv média, marketing, poskytování informací a jiných informačních produktů komerčního nebo reklamního charakteru, pronájem reklamních ploch a reklamních materiálů, komerční využití Internetu v oblastech komerčních internetových médií a vyhledávacích služeb, on-line inzerce, poradenství a pomoc v obchodní činnosti, marketingové studie, zprostředkování obchodních záležitostí v oblasti reklamy a marketingu, organizování výstav ke komerčním a reklamním účelům.

- (730) **Petráš Emil**, Za Hřištěm 301/16, Ladná, 69146, CZ
(740) INPARTNERS GROUP, Ing. Leopold Dadej, patentový zástupce, Na Valtické 339/6, Břeclav 4, 69141

- (210) **O-475319**
(220) 20.03.2010
(320) 20.03.2010
(511) 3, 4, 5, 9, 12, 16, 18, 20, 21, 24, 25, 28, 29, 30, 31, 32, 33, 35, 38, 41, 43
(540)



- (510) (3) přípravky drogerie, kosmetiky a parfumerie zařazené v této třídě; (4) pohonné hmoty, maziva, mazadla a mazací tuky, průmyslové oleje a tuky, uhlí, koks, brikety, dřevěné uhlí, vosk na svícení, svíčky, vánoční svíčky; (5) léčiva a léčivé přípravky humánní i veterinární, zdravotnický materiál v rámci této třídy, zubolékařské materiály, dezinfekční a antibakteriální přípravky, hygienické výrobky pro léčebné účely a hygienické výrobky pro osobní hygienu kromě toaletních potřeb, farmaceutické, homeopatické a vitamínové přípravky tabletované nebo v prášku nebo v měkkých kapslích či v tvrdých želatinových kapslích, homeopatické výrobky jinde nezařazené, výrobky s obsahem bylin pro lékařské účely, léčivé čaje, dietetické přípravky pro léčebné účely, potravinové doplňky pro léčebné účely spadající do této třídy, včetně doplňků potravy sloužících k posílení imunity organismu a zlepšení fyzického zdraví; (9) výpočetní technika, software, hardware, počítače, tiskárny, audiovizuální technika, telefony, mobilní telefony, elektrické přístroje a nástroje spadající do této třídy, elektronické přístroje a nástroje, optické přístroje, stroje pro záznam, přenos a reprodukci zvuku a/nebo obrazu, nahrané a nenahrané zvukové a obrazové nosiče; (12) automobily a jiná motorová vozidla, motocykly, jízdní kola, ojeté automobily, náhradní díly, duše pneumatik, pneumatiky, autopříslušenství a autodoplňky, vnitřní vybavení automobilů - vše v rámci této třídy; (16) papír a výrobky z papíru spadající do této třídy, lepenka a kartonážní výrobky spadající do této třídy, časopisy, tiskoviny, periodika, knihy, knihařské výrobky, fotografie, pohlednice, papírnické zboží, pivní tácky, lepídla pro papírenství nebo domácnost, potřeby pro umělce, štětce, psací stroje a kancelářské potřeby s výjimkou nábytku, učební a školní potřeby a pomůcky s výjimkou přístrojů, tiskařské typy, štočky, obalové materiály z papíru a z plastických hmot spadající do této třídy; (18) kůže, imitace kůže, výrobky z těchto materiálů, které nejsou zahrnuty do jiných tříd, kůže ze zvířat, kožená galanterie, brašnářské výrobky, kabely, brašny, tašky, batohy, kabelky, pouzdra a obaly z kůže, kufrů a zavazadel, nákupní tašky, cestovní tašky, školní aktovky, školní batohy, doplňky z kůže a jejich imitací, deštníky, slunečníky a hole, biče, sedla a jiné sedlářské výrobky; (20) nábytek, nábytek všeho druhu, nábytek kovový, dřevěný, plastový a sektorový nábytek, nábytek pro interiéry restaurací a hotelů, zahradní nábytek pro restaurace a hotely, kuchyně, kuchyňské linky, židle, stoly, skříně, vestavěné skříně, postele, pohovky, vše z přírodních i umělých materiálů

včetně nábytkových nekovových doplňků, dekorační a umělecké předměty ze dřeva, zrcadla samostatná, zrcadla jako součást nábytku a interiéru, nábytek na zakázku, truhlářské výrobky; (21) kuchyňské potřeby, nářadí a nádobí, jídelní servery, servírovací soupravy, talíře, výrobky pro stolování z nerez oceli, porcelánu, varného skla, keramiky a plastu, výrobky ze skla, porcelánu a keramiky pro kuchyni a interiéry restaurací a jídelen; (24) textilní látky, tkaniny a textilní výrobky spadající do této třídy, ubrusy, textilní, ručníky textilní, přikrývky, textilní utěrky, žínky pro hygienické účely, povlečení, prostěradla, textilní osušky a ubrusy, pokrývky a přehozy ložní, záclony, ložní prádlo, textilní tapety, netkané textilie; (25) oděvy, pánské, dámské, dětské a kojenecké zboží a oděvy, plavky, pyžama, noční košile, spodní prádlo, mateřské noční a spodní prádlo, erotické prádlo, oděvy pro profesionální i rekreační sport a volný čas, obuv, sportovní obuv, rukavice, šály, pokrývky hlavy, opasky; (28) hry, hračky, hrací karty, sportovní nářadí, sportovní oblečení a dresy včetně všech chráničů pro různé části těla, sportovní potřeby včetně potřeb pro camping, turistiku a horolezectví, vše v rámci této třídy; (29) maso, ryby, drůbež, zvěřina, jedlé oleje a tuky, vejce, mléko, konzervované potraviny jako výrobky z masa, ryb, ovoce a zeleniny, konzervovaná hotová jídla, zmrazené ryby, zmrazená drůbež, zmrazené maso, zmrazená zvěřina, zmrazené ovoce, zmrazená zelenina, zmrazené potraviny a polotovary jídel, zmrazené bramborové výrobky, mražené krémy ovocné, mražená ovocná dřev; (30) káva, čaj, kakao, čokoláda, cukr, rýže, tapioka, ságo, kávové náhražky, mouka a obilnářské výrobky, chléb, sušenky, suchary, koláče, jemné pečivo a cukrovinky, med, sirup, melasa, kvasnice, prášky do pečiva, sůl, hořčice, ocet, chruťové omáčky, koření, led na chlazení a osvěžení; (31) výrobky zemědělské rostlinné prvovýroby, krmiva pro zvířata, pro dobytek, pro koně, psy a kočky, výrobky zahradnické, lesnické, živá zvířata, čerstvé ovoce a zelenina, semena a sazenice, živé rostliny a přírodní květiny, slad, dřevo surové, nezpracované, neloupané; (32) pivo, lehká piva a ležáky, ochucená piva; (33) alkoholické nápoje, víno, lihoviny; (35) propagační činnost, reklama, komerční výstavy a veletrhy, pomoc při řízení obchodní činnosti, obchodní administrativa, poradenství v řízení podniku, poradenství v řízení obchodu a obchodní činnosti, internetový obchod s výše uvedenými výrobky tříd 3 až 33; (38) informační střediska a kanceláře, elektronická pošta, šíření informací, zejména reklamy a inzerce přes Internet, poskytování služeb přes Internet; (41) organizování, pořádání a zprostředkování kulturních, zábavných, společenských, sportovních, výchovných a vzdělávacích akcí včetně organizování vzdělávání ve formě kurzů, školení, přednášek, konferencí, symposií, organizování rekreačních akcí a pobytů, zajišťování vstupenek, vydavatelská a nakladatelská činnost; (43) hostinská činnost, ubytovací služby, hotelové služby, penziony, restaurace, bary, kavárny, vinárny, provoz cukráren, bufety, jídelny, samoobslužné restaurace, hromadné stravování, rychlé občerstvení, kiosky, provoz rekreačních zařízení a campů, poskytování občerstvení, ubytování a stravování.

- (590) Barevná
(730) **ENAPO OBCHODNÍ a.s.**, J. Silného 2683, Kroměříž, 76701, CZ
(740) Ing. Zdeněk Kučera, Dlouhá 207 (P.O.BOX 92), Slušovice, 76315

- (210) **O-475693**
(220) 06.04.2010
(320) 06.04.2010
(511) 35, 42
(540)

Game Developers Session

- (510) (35) propagační činnost, reklama; (42) vědecké a technologické služby a související výzkum, navrhování a vývoj počítačového hardwaru a softwaru.
(730) **České hry o.s.**, Bořivojova 35/878, Praha 3, 13000, CZ
(740) Ing. Kamila Hurníková, Blatenská 4893, Chomutov, 43003

- (210) **O-477027**
(220) 28.05.2010
(320) 28.05.2010
(511) 18, 24, 25, 28

- (540)
- 
- (510) (18) kůže, imitace kůže, výrobky z těchto materiálů, které nejsou zahrnuty do jiných tříd s výjimkou kufrů, zavazadel, cestovních a sportovních tašek, kůže ze zvířat, deštníky, slunečníky, hole, nákupní tašky; (24) povlečení, záclony, deky, přehozy na postele, polštáře, sedáky k židlím, chňapky, utěrky, ručníky a ostatní textilie patřící do domácích potřeb, tkaniny a textilní výrobky, spadající do této třídy; (25) zástěry; (28) sportovní potřeby v rámci této třídy, potřeby pro gymnastiku a sport, vánoční ozdoby.
- (590) Barevná
(730) **LM XUN s.r.o.**, Štítňeho 723/25, Praha 3, 13000, CZ

- (210) **O-477131**
(220) 03.06.2010
(320) 03.06.2010
(511) 29, 30, 32
(540)

žijte s chutí

- (510) (29) maso, ryby, drůbež a zvěřina, masové výtazky, ovoce, zelenina konzervovaná, sušené a zavažené, želé, džemy, vejce, mléko a mléčné výrobky, oleje a tuky jedlé, polévky, polévkové základy, bujóny a masové vývary všeho druhu, omáčky, omáčkové základy, omáčky v prášku, šťávy k masům a minutkám, potravinové polotovary, zápražky do omáček a polévek, potravinové minutky, instantní potraviny, tekuté omáčky, tekuté polévky; (30) káva, čaj, kakao, cukr, rýže, tapioka, ságo, kávové náhražky, mouka a přípravky z obilnin, chléb, pečivo, cukrovinky, zmrzlina, med, sirup melasový, droždí, prášky do pečiva, sůl, hořčice, koření, kořenící směsi, moučnický, moučnický v prášku, přípravky k pečení, ocet, nálevy k (ochucení), led pro osvěžení, rýžové burizony, vločkové kaše, dresinky, těstoviny, pizzy, potravinové polotovary, instantní potraviny, trvanlivé pekárenské výrobky; (32) piva, minerální vody, šumivé nápoje a jiné nápoje nealkoholické, nápoje a šťávy ovocné, sirupy a jiné přípravky ke zhotovování nápojů.
- (730) **VITANA, a.s.**, Mělnická 133, Byšice, 27732, CZ
(740) Společná advokátní kancelář Všetečka Zelený Švorčík Kalenský a partneři, JUDr. Otakar Švorčík, Hálkova 2, Praha 2, 12000

- (210) **O-477297**
(220) 09.06.2010
(320) 09.06.2010
(511) 28, 35, 41
(540)

RunTour

- (510) (28) sportovní zboží v rámci této třídy, sportovní potřeby pro běžecký sport, sportovní náčiní a nástroje jako jsou lyže (běžecké i sjezdové), obaly na lyže, rukavice na lyže, lyžařské vosky, hole na lyže, lyžařské vázání, hrany na lyže, stěrky na lyže a další lyžařské příslušenství v rámci této třídy, lyže vodní, rukavice pro baseball, šerm, golf, box, a další sporty, snowboardy, skateboardy, prkna na surfing a windsurfing, brusle lední, kolečkové i in-line, boby, sáně, činky, disky, golfové hole, gymnastické zařízení, hokejky, hráčské pálky, hůlky pro mažoretky, chrániče a ochranné vycpávky jako části sportovní výstroje, kulečnicková tága, kuželky, lukostřelecké náčiní, náboje a pistole na paintball, ploutve na plavání, potápění, puky hokejové, rakety s pružným výpletem a výplety pro tyto rakety, stoly pro stolní tenis a stolní fotbal, šipky, talíře létající, tenisové a podobné sítě, terče, biliardové (kulečnickové) koule,

horolezecká výstroj, sítě na motýly, rybářské náčiní, umělé vánoční stroměčky, ozdoby a stojany na vánoční stroměčky (s výjimkou osvětlení a cukrovinek), hračky, dětské hrnčířské kruhy, loutky, maňásci, marionety, loutková divadla a divadélka, společenské, deskové a stolní hry jako dáma, šachy, mah-jong, puzzle, vrhcáby, hra v kostky, domino, dostihy, šachovnice, hrací karty, žetony, koule, kuličky a další příslušenství her, autička na hraní, automobilové modely zmenšené, balónky na hraní, bublifuk, panenky, domečky, šatičky, pokojíčky, postýlky, sací láhve pro panenky, draci létající, houpačky, hračky plyšové, hračky pohyblivé, chrastítka, káča, vlček, koloběžky, koně houpací, stavebnice a stavebnicové kostky, míče a míčky na hraní, pistole a pistolky jako hračky, hračky pro domácí zvířata, hry automatické, s výjimkou těch, které se uvádějí do chodu vhozením mince nebo těch, které jsou užívány výhradně s televizním přijímačem, hry elektronické, s výjimkou her, které jsou používány výhradně ve spojení s televizním přijímačem, zábavné stroje automatické a automaty, výrobky zábavné pyrotechniky jako rachejtla, petardy, rozušky a kapsle, divadelní a karnevalové masky, kaleidoskopy, kanadské žertíky (atrapy), žertovné předměty, konfety, girlandy, kouzelnické potřeby; (35) pomoc při řízení obchodní činnosti, související zejména s pořádáním běžeckých a běžkařských závodů a seriálů, reklamní činnost v rámci této třídy, organizování komerčních nebo reklamních výstav a veletrhů, pomoc při řízení obchodních a průmyslových podniků, obchodní management a podnikové poradenství, obchodní nebo podnikatelské informace, komerční informační kanceláře, obchodní nebo podnikatelský průzkum, hospodářské (ekonomické) prognózy, služby týkající se přemísťování provozů nebo podniků, marketingové studie, analýzy nákupních a velkoobchodních cen, průzkum trhu, průzkum veřejného mínění, statistické informace, styky s veřejností, účetnictví, revize účtů (audit), analýzy nákladů, oceňování obchodních podniků, provádění výpisů z účtů, dražby, personální poradenství, posuzování efektivnosti provozu a racionalizace práce, nábor zaměstnanců, psychologické testování pro výběr zaměstnanců, příprava a vyhotovení daňových příznání, příprava mezd a výplatních listin, zprostředkovatelské práce, služby reklamních agentur a propagace jako je zajišťování reklamy on-line v počítačové síti Internet, rozhlasové reklamy, televizní reklamy, pronájem reklamní doby v komunikačních médiích, aktualizování a pronájem reklamních materiálů a reklamních ploch, inzerce poštou, předvádění zboží, služby modelek - předvádění pro reklamní účely a podporu prodeje, rozšiřování reklamních materiálů (letáků, prospektů, tisků, vzorků) zákazníkům, venkovní reklama, vydávání reklamních nebo náborových, propagačních a inzertních textů, vylepování plakátů, aranžování výkladů, obchodní vedení uměleckých agentur, správa hotelů, dovozní a vývozní kanceláře, sekretářské služby, vyřizování telefonních vzkazů a dotazů, těsnopis, stenografie, přepisování, psaní na stroji, zpracování textů, překlad a systemizace informací do počítačových databází, vedení kartoték a souborů v počítači, vyhledávání dat v počítačových souborech, kopírování nebo rozmnožování (reprodukce) dokumentů, dokladů apod., fotokopírování, zajišťování předplatného novin a časopisů, pronájem fotokopírovacích a kancelářských strojů a zařízení, pronájem prodejních automatů, dodavatelské služby pro třetí osoby, nákup výrobků a služeb pro jiné podniky, poradenská činnost v rámci této třídy, zprostředkovatelská činnost v rámci této třídy; (41) organizování běžeckých závodů a běžeckých seriálů - služby v rámci této třídy, organizování běžkařských závodů, seriál běžkařských závodů - služby v rámci této třídy, půjčování sportovního nářadí, zejména běžeckého a lyžařského, s výjimkou dopravních prostředků, lyžařské kurzy, organizování vzdělávacích, zábavných, sportovních soutěží nebo soutěží krásy, tělesná výchova, provozování a pronájem sportovních zařízení, golfových hřišť, stadiónů, tenisových dvorců, plaveckých bazénů, gymnastický výcvik, vzdělávací a školicí činnosti v rámci této třídy, pořádání festivalů, hudební produkce v rámci této třídy, služby pro oddech a rekreaci, informace a zprostředkování možností rekreace, rozptýlení, zábavy, management turistických destinací, organizování kulturních nebo vzdělávacích výstav, organizování živých představení a vystoupení, pořádání divadelních představení, provozování kinosálů, koncertní síně, provozování muzeí, knihovny (půjčovny knih), pořádání diskoték, organizování a vedení kolokvií, konferencí, kongresů, seminářů, symposií, informace o

výchově a vzdělávání, školení, praktické cvičení, instruktážní výcvik, zkoušení, přezkoušení, dálkové studium, korespondenční kurzy, internátní školy, dětské jesle a školky, prázdninové tábory, náboženská výchova, pomoc a poradenství pro volbu povolání, výstavní a galerijní činnost v rámci této třídy, provozování kasin a heren, provozování her on-line (z počítačové sítě), noční kluby, karaoke, výchovně-zábavné klubové služby, kluby zdraví, cirkusy, drezúra zvířat, provozování zoologických zahrad, půjčování filmů, umělecké a módní agentury, estrády, pořádání loterií, organizování plesů, plánování a organizování večírků a oslav, předprodej vstupenek, filmová tvorba, filmová studia, dabing, digitální zpracování obrazu, nahrávací studia, výroba rozhlasových a televizních programů, zpravodajské služby, obrazové zpravodajství, fotografování, půjčování a pronájem divadelních a jiných dekorací včetně osvětlení, pronájem rozhlasových a televizních přijímačů, půjčování přenosných videokamer, vydávání knih, elektronické publikování (DTP), poskytování on-line elektronických publikací (bez možnosti stažení), vydávání elektronických knih a časopisů on-line, posunková řeč (tlumočení), překladatelské služby, pořádání a řízení pracovních setkání.

(730) **Mather Activation, s.r.o.**, U průhonu 13, Praha 7, 17000, CZ
(740) **DANĚK & PARTNERS** Advokátní a patentová kancelář, Ing. Dr. Vilém Daněk, Vinohradská 45, Praha 2, 12000

(210) **O-477664**
(220) 24.06.2010
(320) 24.06.2010
(511) 18, 24, 25
(540)



(510) (18) tašky (nákupní, cestovní, sportovní, náprsní), kabelky; (24) tkaniny, pokrývky ložní a stolní; (25) svetry, noční košile (dámské, pánské), pyžama (dámská, pánská).
(590) Barevná
(730) **GRIFFIN s.r.o.**, Libušská 9/193, Praha 4, 14200, CZ

(210) **O-478016**
(220) 12.07.2010
(320) 12.07.2010
(511) 29, 31, 32
(540)

BIOLÁDA

(510) (29) zavařované, mražené, sušené a vařené ovoce a zelenina, želé, džemy - vše vyráběné v souladu s předpisy o ekologickém zemědělství; (31) čestvé ovoce a zelenina, pěstované v souladu s předpisy o ekologickém zemědělství; (32) nápoje a šťávy ovocné, sirupy a jiné přípravky k zhotovování nápojů - vše vyráběné v souladu s předpisy o ekologickém zemědělství.
(730) **NĚMCOVÁ Hana Bc.**, Krhov 108, Bojkovice, 68771, CZ

(210) **O-478209**
(220) 21.07.2010
(320) 21.07.2010
(511) 29, 30
(540)



(510) (29) maso, ryby, drůbež a zvěřina, masové výtazky, paštiky, ovoce a zelenina konzervované, sušené a zavařené, vejce, mléko a mléčné výrobky, oleje a jedlé tuky; (30) kypřicí prášky do

pečiva, skořicový cukr, vanilkový cukr, prášek do perníku, potravinové prášky - pudinky, hotová jídla, chlazená a mražená jídla, lahůdky, vše na bázi potravin spadajících do tř. 30, směsi a polotovary pro teplou a studenou kuchyni spadající do této třídy, káva, čaj, kakao, cukr, sůl, rýže, mouka a přípravky z obilnin, chléb, pečivo, cukrovinky, med, zmrzlina.

(590) Barevná
(730) **Penny Market s.r.o.**, Počernická 257, Radonice, 25073, CZ
(740) **JUDr. Miroslav Kupka**, Levého 1532, Rakovník, 26901

(210) **O-478288**
(220) 26.07.2010
(320) 26.07.2010
(511) 30, 35
(540)

LOŠTICKÝ ŠÁTEČEK

(510) (30) pekařské výrobky, jemné pečivo, trvanlivé pečivo sladké i slané, pečivo s náplní z tvarůžků, koláče, koláčky, cukrovinky, výrobky z obilovin; (35) maloobchodní a velkoobchodní prodej a zprostředkovatelské služby v oblasti nákupu a prodeje výrobků uvedených ve třídě 30, elektronický obchod a internetový obchod s výrobky ve třídě 30, reklamní, inzertní a propagační činnost, marketing.
(730) **Poštulka Zbyněk Ing.**, Komenského 325, Loštice, 78983, CZ
(740) Patentová a známková kancelář, Ing. Jaromír Příkryl, Včelín 1161, Hulín, 76824

(210) **O-478289**
(220) 26.07.2010
(320) 26.07.2010
(511) 30, 35
(540)

LOŠTICKÝ KOLÁČEK

(510) (30) pekařské výrobky, jemné pečivo, trvanlivé pečivo sladké i slané, pečivo s náplní z tvarůžků, koláče, koláčky, cukrovinky, výrobky z obilovin; (35) maloobchodní a velkoobchodní prodej a zprostředkovatelské služby v oblasti nákupu a prodeje výrobků uvedených ve třídě 30, elektronický obchod a internetový obchod s výrobky ve třídě 30, reklamní, inzertní a propagační činnost, marketing.
(730) **Poštulka Zbyněk Ing.**, Komenského 325, Loštice, 78983, CZ
(740) Patentová a známková kancelář, Ing. Jaromír Příkryl, Včelín 1161, Hulín, 76824

(210) **O-478292**
(220) 26.07.2010
(320) 26.07.2010
(511) 35, 41
(540)

URBANO

(510) (35) propagační činnost v oblasti médií, v TV, rádiu, časopisech a na webových portálech; (41) pořádání hudebně kulturních akcí (party, koncerty, festivaly), pořádání kulturních promotion akcí (podpora umělců), tvorba uměleckých workshopů pro mládež a dospělé.
(730) **Urbano production s.r.o.**, Kolbenova 616/34, Praha 9, 19000, CZ

(210) **O-478562**
(220) 05.08.2010
(320) 05.08.2010
(511) 3, 8, 16, 18, 21, 24, 25, 27, 28, 35

(540)



(510) (3) bělicí prostředky a jiné látky pro praní, čistící, lešticí, cidící a brusné přípravky, mýdla, parfumerie, éterické oleje, kosmetika, vlasové vody, prostředky k čištění zubů; (8) ruční nářadí a nástroje, ručně ovládaná zařízení pro zemědělské, zahradnické a lesnické účely, přístroje, poboční zbraně (bodné a sečné), holicí strojíky; (16) papír, lepenka a zboží vyrobené z těchto materiálů, nezařazené do jiných tříd, tiskoviny, knihařský materiál, fotografie, papírnické výrobky, lepidla ke kancelářským účelům nebo pro domácnost, materiály pro umělce, štětce, psací stroje a kancelářské potřeby (kromě nábytku), výukový a učební materiál (kromě přístrojů), umělohmotné balicí materiály (nezařazené do jiných tříd); (18) kůže a imitace kůže a zboží vyrobené z těchto materiálů a nezařazené do jiných tříd, kufry a cestovní tašky, tašky (v rámci této třídy), drobné kožené zboží, zejména peněženky, náprsní tašky, klíčenky, deštníky, slunečníky a vycházkové hole; (21) drobné náčiní pro domácnost a kuchyň s ručním pohonem, nikeliv z drahých kovů, ani postříbřených nebo pozlacených kovů, náčiní a nádoby pro domácnost nebo kuchyň, nikeliv z drahých kovů, ani postříbřených nebo pozlacených kovů, hřebeny a houby, kartáče, čistící potřeby, drátěnky, sklo surové nebo jako polotovary, kromě stavebního skla, výrobky ze skla, porcelánu nebo majoliky pro domácnost a kuchyň, umělecké předměty ze skla, porcelánu nebo majoliky; (24) tkaniny a textilní výrobky, jmenovitě textilní materiály, prádlo pro domácnost, prádlo ložní, pokrývky ložní a ubrusy, ručníky a utěrky na nádobí; (25) oděvy, obuv, pokrývky hlavy; (27) koberce, koberečky, rohožky a rohože, linoleum a jiné materiály k pokrytí stávajících podlah, tapety z jiných než textilních materiálů; (28) hry a hračky, gymnastické a sportovní vybavení, ozdoby na vánoční stromečky; (35) maloobchodní služby ve vztahu k textiliím, kosmetice, hračkám, papírenskému zboží, výrobkům pro domácnost, sjednocení různého zboží (s výjimkou dopravy) v zájmu druhých, aby si zákazníci mohli zboží pohodlně prohlédnout a koupit.

(590) Barevná

(730) **Halada Pavel Ing.**, Na Parkáně 1495, Beroun 2, 26601, CZ

(210) **O-478579**

(220) 06.08.2010

(320) 06.08.2010

(511) 5, 9, 44

(540)



(510) (5) přípravky pro čištění kontaktních čoček; (9) brýlové obruby, brýlové čočky, sluneční brýle, kontaktní čočky, přístroje, nástroje a příslušenství oční optiky a optometrie, optické korekční pomůcky; (44) služba optometrie, měření refrakce, aplikace kontaktních čoček, zhotovování brýlí, zhotovování korekčních pomůcek.

(590) Barevná

(730) **OPTIA, a.s.**, Slovanská 275/16, Šumperk, 78701, CZ

(210) **O-478828**

(220) 18.08.2010

(320) 18.08.2010

(511) 12, 19, 25, 35

(540)



(510) (12) čluny, pomocné čluny, dřevěné konstrukce pro lodě, dvojkolové vozíky, golfové vozíky, lodní háky, hydroplány, jachty, jízdní kola, karosérie vozidel, rámy vozíků, kormidelní zařízení pro lodě, lodě, lodní stěžně, lodní šrouby, lodní trupy, nakloněné roviny pro spouštění člunů, námořní rohatinky, odrazníky lodí, okna pro lodě, plovoucí rypadla, podvozky vozíků, pontony, pramice, trajektové lodě, převozní čluny, pracovní lodě, saně, traktory, vesla, vlečné čluny, vodní dopravní prostředky, výložníky lodí, žerďe a ráhna pro lodě; (19) mola plovoucí (nekovová); (25) oblečení; (35) reklama a propagace, reklama on-line v počítačové síti, distribuce reklamních a inzertních materiálů, rozšiřování vzorků, venkovní reklama.

(590) Barevná

(730) **Metal Jindřich**, Stoupající 801, Praha 9, 16000, CZ

Svědlík František, Choťánky 113, Choťánky, 29001, CZ

(210) **O-478846**

(220) 18.08.2010

(320) 18.08.2010

(511) 42

(540)

UAM

(510) (42) zkoušky materiálů, měření a kalibrování, technické poradenství v oblasti strojírenství.

(730) **Ústav aplikované mechaniky Brno, s.r.o.**, Veveří 95 972/95, Brno, 61100, CZ

(740) Kocián Šolc Balaščík advokátní kancelář, Mgr. Lenka Peštová, Jungmannova 24, Praha 1, 11000

(210) **O-478988**

(220) 24.08.2010

(320) 24.08.2010

(511) 35, 36, 39, 43

(540)

Jídelní a lůžkové vozy, a.s.

(510) (35) reklamní činnost; (36) směnárenské služby, kanceláře ubytovací; (39) služby v dopravě a přepravě, cestování (rezervace, prodej), zprostředkování přepravy osob, informace (doprava); (43) restaurační služby.

(730) **Jídelní a lůžkové vozy, a.s.**, Křížkovského 1288/10, Praha 3, 13000, CZ

(210) **O-479059**

(220) 27.08.2010

(320) 27.08.2010

(511) 6, 19

(540)



(510) (6) kovové stavební materiály, kovové dveře a balkónové dveře, dveřní kování bezpečnostní, kovové dveřní rámy, dveřní zarážky, dveřní zárubně, dveřní zástrčky, dveřní uzávěry s výjimkou elektrických, kovové výplně dveří, klíče, kovové dveřní kliky, kovové konstrukce, kovová okna, okna jednokřídlá, dvoukřídlá, trojkřídlá, okna oblouková a skosená, kování na okna, kovové okenice, okenní rámy, okenní uzávěry a okenní zarážky, kovové parapety, ocelové rolety, kovové vnější rolety a žaluzie; (19) nekovový stavební materiál, nekovové dveře, výplně a zárubně dveří, nekovové dveře křídlové, posuvné, skleněné posuvné dveře, dřevo-hliníkové dveře, nekovové skládací dveře a

balkónové dveře, stavební konstrukce nekovové, nekovové okenice, okenní rámy, okenní a dveřní překlady, nekovová okna jednokřídlá, dvoukřídlá, trojkřídlá, nekovová okna oblouková a skosená, nekovové okapnice a parapety, skleněné výplně fasádních systémů (sklo do rámových, polostrukturálních, strukturálních a bodových konstrukcí, speciální protisluneční skla), celoskleněné dveře a stěny, skleněné výplně pro dveře, tónovaná skla, antireflexní skla, stavební sklo pro interiéry (pískované, broušené, vrtané, gravírované, lepené, tvrzené), nekovové prahy, nekovové venkovní rolety, nekovové žaluzie.

(730) **MADOS PRO, spol. s r.o.**, Topolová 4008, Nymburk, 28802, CZ

(210) **O-479089**

(220) 30.08.2010

(320) 30.08.2010

(511) 20, 21, 30

(540)

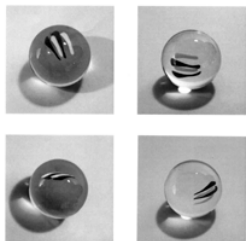

(554) Prostorová

(510) (20) ozdobné a propagační předměty, suvenýry, vše z plastu nebo náhražek plastu; (21) skleněné ozdobné umělecké, dekorativní a propagační upomínkové dárkové předměty; (30) cukrovinky všeho druhu, včetně lízátek, žvýkaček, želé a dropsu.

(730) **Oldřich Rujbr**, U Pošty 3, Brno, 62500, CZ

(740) **JUDr. Petr Přehnil, Ph.D.**, patentový zástupce, Doležalova 3, Brno, 61600

(210) **O-479232**

(220) 03.09.2010

(320) 03.09.2010

(511) 25, 35, 40

(540)



(510) (25) oděvy, obuv, kloboučnické zboží; (35) propagační činnost, reklama, pomoc při řízení obchodní činnosti, obchodní administrativa, kancelářské práce; (40) zpracování materiálů.

(730) **Tušková Anna**, Fr. Křížka 1392/23, Praha 7, 17000, CZ
Sirková Radka, Blanická 1789/26, Praha 2, 12000, CZ

(210) **O-479368**

(220) 10.09.2010

(320) 10.09.2010

(511) 3, 8, 9, 12, 14, 16, 18, 20, 21, 22, 26, 28, 32, 33, 34, 35, 41, 43

(540)

 **Black Mamba**

(510) (3) přípravky pro čištění, mýdla, dezodorační přípravky pro osobní potřebu, hygienické přípravky toaletní, parfumerie, vonné oleje, kosmetika, vlasové vody (lotions); (8) nože, vidličky, lžice, zbraně, břitvy, strojky na stříhání, nůžky na nehty, elektrické holicí strojky; (9) přístroje pro vědecké laboratorní výzkumy, přístroje a nástroje používané pro řízení lodí jako přístroje k

měření a převádění příkazů, zapalovače doutníků pro automobily, úhlooměry; (12) vozidla, dopravní prostředky pozemní, vzdušné nebo vodní; (14) klenoty, bižuterie, drahokamy, hodinářské potřeby, chronometrické přístroje; (16) fotografie, papírenské zboží; (18) kůže, imitace kůže, výrobky z těchto materiálů, které nejsou zahrnuty do jiných tříd, kůže ze zvířat, kufry a zavazadla, deštníky, slunečníky a hole, biče a sedlářské výrobky; (20) výrobky nejmenované v jiných třídách ze dřeva, korku, rákosu, vrbového proutí, z rohu, kosti, slonoviny, z kotic, želvoviny, jantaru, perleti, mořské pěny, náhražky všech těchto materiálů nebo náhražky z plastických hmot; (21) náčiní a nádoby pro domácnost nebo kuchyň (nikoliv z drahých kovů, ani postříbřených nebo pozlacených kovů), hřebeny a mycí houby, kartáče (s výjimkou štětců), materiály pro výrobu kartáčů, čisticí potřeby, drátky na čištění parket, sklo surové nebo opracované (s výjimkou stavebního skla), sklo, porcelán a majolika neobsažené v jiných třídách; (22) lana, provazy, síťky, stany, plachty, plachtoviny, pytle (neobsažené v jiných třídách), materiál na vycpávky (s výjimkou kaučuku nebo plastických hmot), textilní materiály ze surových vláken; (26) krajky a výšivky, stuhy a tkaničky, knoflíky, háčky a očka, poukta - galanterie, špendlíky a jehly; (28) hry, hračky, potřeby pro gymnastiku a sport, které nejsou uvedeny v jiných třídách, vánoční ozdoby; (32) minerální vody, šumivé nápoje a jiné nápoje nealkoholické, nápoje a šťávy ovocné, sirupy a jiné přípravky k zhotovování nápojů; (33) alkoholické nápoje (s výjimkou pív); (34) tabák, potřeby pro kuřáky, zápalky; (35) propagační činnost, reklama, pomoc při řízení obchodní činnosti, obchodní administrativa, kancelářské práce; (41) výchova, vzdělávání, zábava, sportovní a kulturní aktivity, provozování sportovního týmu; (43) služby zajišťující stravování a nápoje, dočasné ubytování.

(730) **MELGES, s.r.o.**, Červený kopec 846/8a, Brno, 63900, CZ

(740) **Mgr. Pavel Bareš**, advokát, Panská 12/14, Brno, 60200

(210) **O-479385**

(220) 10.09.2010

(320) 10.09.2010

(511) 6, 8, 9, 12, 13, 14, 16, 18, 21, 24, 25, 26, 28, 29, 30, 31, 32, 34, 35, 36, 38, 39, 41, 42, 43, 45

(540)



(510) (6) reklamní a propagační výrobky kovové, botičky kovové na znehybnění kol automobilů, desky pamětní kovové, dopravní značky kovové (s výjimkou světelných a mechanických), držadla kovová, držadla nožů kovová, hřebíky, identifikační štítky kovové, parkovací konstrukce pro jízdní kola, klíče, kontejnery kovové, lahve na stlačený plyn kovové, kovové nádoby (jako obal), poštovní schránky kovové, pouta, reklamní sloupy kovové, sošky z obecných kovů; (8) nářadí a nástroje s ručním pohonem, nože, vidličky a lžice, sečné zbraně, břitvy, bodáky, čepele, dýky, mačety, meče, obušky, otvíráky (neelektrické), policejní obušky, příbory, šavle, zbraně sečné a bodné; (9) potápěčské masky, potápěčské oděvy, potápěčské přístroje, potápěčské rukavice, pravítka (měřicí nástroje), prevence dopravních nehod (odrazové nášivky na oděvy), přilby ochranné, radary, radiotelefonní zařízení, rychloměry, tachometry, měřiče rychlosti, signalizační zařízení v případě požáru, simulátory řízení a ovládání vozidel, snímáče obrazu, skenery, světelná signalizace, blikače, měřiče vzdálenosti pro vozidla, ukazovátka (světelná elektronická), vysílací zařízení, vysílačky, záchranné přístroje a vybavení, záchranné pásy, záchranné vesty, zaměřovací dalekohledy, teleskopy pro střelné zbraně; (12) vozidla, dopravní prostředky pozemní, vzdušné nebo vodní, auta, autobusy, automobily, balóny, bezpečnostní pásy pro sedadla vozidel, bezpečnostní sedačky pro děti (automobilové), čluny, dálkově řízená vozidla (jiná než hračky), elektromobily, houkačky pro vozidla, jízdní kola, letadla, lodě, motocykly, nákladní auta, padáky, poplašná zabezpečovací zařízení pro vozidla, přívěsný obytný vůz, přívěsy

(za vozidla), sportovní auta; (13) střelné zbraně, střelivo (munice) a střely, výbušniny, ohňostroje, kulometry, lovecké střelné zbraně, lučičky spouští zbraní a pušek, mířidla, hledáčky střelných zbraní, munice pro střelné zbraně, munice, střelivo, nábojnice, náboje, nábojnicové pouzdro, nárameníky na zbraně, pažby, pistole (zbraně), plničky nábojnic, plynové zbraně (slzné), pouzdra na pušky, pušky, pyrotechnické výrobky, revolyvery, rozbušky, slzotvorné zbraně, sportovní střelné zbraně, vzduchové pistole (zbraně); (14) amulety (šperky), brože, hodinky, spony a jehlice do kravaty, manžetové knoflíky, medaile, medailony (šperky), měděné žetony, mince, nádoby stříbrné, nádoby z drahých kovů, náramky, náušnice, odznaky z drahých kovů, ozdobné jehlice, ozdoby (šperky), prsteny, pozlacené výrobky, špendlíky (šperky), špendlíky do kravaty, umělecká díla z drahých kovů; (16) papír, lepenka a výrobky z těchto materiálů, které nejsou zařazeny do jiných tříd, tiskárenské výrobky, fotografie, papírenské zboží, učební a vyučovací pomůcky s výjimkou přístrojů, plastické obaly spadající do této třídy, štočky, kancelářské, reklamní a propagační výrobky z papíru, blahopřání, blahopřání hudební, bloky (papírnické výrobky), brožury, desky (papírnické výrobky), dopisní papír, etikety s výjimkou textilních, formuláře, fotografie, grafické reprodukcce, grafické znaky (pro kopírování), grafiky, gummy na mazání, kancelářské potřeby s výjimkou nábytku, karty, knihy, výrobky z lepenky, lepty, listky, mapy, nálepky (lepící pásy) pro kancelářské použití nebo pro domácnost, noviny, nože na papír (kancelářské potřeby), obálky (papírnické výrobky), obaly na spisy, oběžníky, obtisky, oznámení, papír dopisní, papírové ubrousky, páska lepící (papírenské výrobky), pastelky, pečete, periodika, plakáty, psací podložky, podušky na razítkování, pohlednice, praporky papírové, pravítka, prospekty, příručky, publikace, razítka, ročenky, samolepky (papírnické výrobky), štítky pro adresy, těžítka, tikety, tiskopisy, záložky do knih, zpěvníky; (18) kůže, imitace kůže, výrobky z těchto materiálů spadající do této třídy, kufrý a zavazadla, deštníky, slunečníky, hole, aktovky, batohy, brašny, klíčenky (kožená galanterie), kožené krabice na klobouky, náhubky, nášivky v rámci této třídy, obaly na oděvy (cestovní), pásy (kožené), peněženky, postroje pro zvířata, ruksaky, řemínky (kožené), sáčky jako obaly (kožené); (21) sklo, porcelán a výrobky z nich; (24) propagační a reklamní výrobky z tkaniny a textilií; (25) oděvy, obuv, kloboučnické zboží, barety, bundy, čapky, klobouky, čelenky, čepice, kabáty, kalhoty, kapuce, kombinézy, kostýmy, obleky, košile, oblečení, pláštěnky, ponožky, prádlo, pulovry, punčocháče, rukavice, saka, uniformy, svetry, bundy sportovní, šály; (26) výšivky, knoflíky, špendlíky; (28) hry, hračky, vánoční ozdoby, autíčka, autíčka na hraní, automobilové modely zmenšené, hry společenské, loutky, míče; (29) mandle zpracované; (30) cukr, cukrovinky, bonbóny, čaj, čokoláda, nápoje kávové, kakaové, čokoládové, nápoje na bázi čaje, přísady do nápojů, jiné než esence, žvýkačky; (31) mandle (ovoce); (32) minerální vody, nealkoholické nápoje, nápoje, šťávy ovocné, sirupy; (34) zápalky, křesadla, tabatěrky; (35) propagační činnost, reklama, obchodní administrativa, kancelářské práce, nábor zaměstnanců, personální poradenství, počítačové databáze (překlad a systematizace informací do -), poradenství odborné obchodní, personální, při vedení podniků, v obchodní činnosti a podnikové (obchodní management), průzkum trhu, průzkum veřejného mínění, příprava mezd a výplatních listin, reklama (propagace), pronájem, aktualizování, zaslání a rozšiřování reklamních materiálů zákazníkům (letáky, prospekty, tisky, vzorky), sekretářské služby, správa hotelů, styky s veřejností, televizní reklama, testování (psychologické) pro výběr zaměstnanců, venkovní reklama; (36) správa, správa majetku, správa nemovitostí; (38) spoje (komunikace), poskytování a zprostředkování informací prostřednictvím sítě elektronických komunikací, elektronická pošta, komunikace (telefonní), mobilní telefony (komunikace), počítačová komunikace, posílání zpráv, přenos faxem, přenos zpráv a obrázků pomocí počítačů, telefonické služby, telekonference; (39) doprava, doručovací služby, kurýrské služby, pronájem parkovacích ploch, přeprava; (41) výchova, vzdělávání, sportovní a kulturní aktivity, internátní školy, organizování a vedení konferencí, provozování muzea, školení (pořádání a řízení), školení, vyučování, školství, tělesná výchova, výcvik, vydávání elektronických knih a časopisů on-line, vydávání knih, vyučování, živá vystoupení, vydavatelská a nakladatelská činnost; (42) vědecké a technologické služby a související výzkum a projektování, analytické a výzkumné služby,

navrhování a vývoj počítačového hardwaru a softwaru, aktualizace počítačových programů, analýzy chemické, expertízy, fyzikální výzkum, hosting webových stránek, chemický výzkum, instalace počítačových programů, inženýrské práce (expertízy), ověřování pravosti uměleckých děl, výzkum (biologický), výzkum (geologický), výzkum bakteriologický, výzkum v oblasti kosmetiky, výzkum v oboru strojírenství, webové stránky (tvorba a správa), zkoušky materiálů; (43) služby zajišťující stravování a nápoje, dočasné ubytování, bufety, hotelové služby, hotely, jídelny a závodní jídelny, prázdninové tábory (ubytovací služby), provoz hotelového ubytování, provozování kempů, restaurace; (45) právní služby, pátrání, bezpečnostní služby pro ochranu majetku a jednotlivců, bezpečnost, detektivní kanceláře, kontrola pro bezpečnostní účely, kontrola zavazadel pro bezpečnostní účely, pátrání po nezvěstných osobách, strážní hlídka, vyhledávání informací v oblasti bezpečnosti a o předcích osob zajišťování ochrany osob, ostraha a ochrana majetku, doprovod, hlídka noční služba, osobní strážce, poradenství v oblasti bezpečnosti, strážní hlídka, ochrana bezpečnosti osob a majetku a veřejného pořádku, předcházení trestné činnosti, zabezpečování úkolů na úseku vnitřního pořádku a bezpečnosti.

(590) Barevná
(730) Česká republika - Ministerstvo vnitra, Nad Štolou 3, Praha 7, 17034, CZ

(210) **O-479386**
(220) 10.09.2010
(320) 10.09.2010
(511) 6, 8, 9, 12, 13, 14, 16, 18, 21, 24, 25, 26, 28, 29, 30, 31, 32, 34, 35, 36, 38, 39, 41, 42, 43, 45



(510) (6) reklamní a propagační výrobky kovové, botičky kovové na znehybnění kol automobilů, desky pamětní kovové, dopravní značky kovové (s výjimkou světelných a mechanických), držadla kovová, držadla nožů kovová, hřebíky, identifikační štítky kovové, parkovací konstrukce pro jízdní kola, klíče, kontejnery kovové, lahve na stlačený plyn kovové, kovové nádoby (jako obal), poštovní schránky kovové, pouta, reklamní sloupy kovové, sošky z obecných kovů; (8) nářadí a nástroje s ručním pohonem, nože, vidličky a lžíce, sečné zbraně, břitvy, bodáky, čepele, dýky, mačety, meče, obušky, otvíráky (neelektrické), policejní obušky, přístroje, šavle, zbraně sečné a bodné; (9) potápěčské masky, potápěčské oděvy, potápěčské přístroje, potápěčské rukavice, pravítka (měřicí nástroje), prevence dopravních nehod (odrazové nášivky na oděvy), přilby ochranné, radary, radiotelefonní zařízení, rychloměry, tachometry, měřiče rychlosti, signalizační zařízení v případě požáru, simulátory řízení a ovládání vozidel, snímáče obrazu, skenery, světelná signalizace, blikáče, měřiče vzdálenosti pro vozidla, ukazovátka (světelná elektronická), vysílací zařízení, vysílačky, záchranné přístroje a vybavení, záchranné pásy, záchranné vesty, zaměřovací dalekohledy, teleskopy pro střelné zbraně; (12) vozidla, dopravní prostředky pozemní, vzdušné nebo vodní, auta, autobusy, automobily, balóny, bezpečnostní pásy pro sedadla vozidel, bezpečnostní sedačky pro děti (automobilové), čluny, dálkově řízená vozidla (jiná než hračky), elektromobily, houkačky pro vozidla, jízdní kola, letadla, lodě, motocykly, nákladní auta, padáky, poplašná zabezpečovací zařízení pro vozidla, přívěsný obytný vůz, přívěsy (za vozidla), sportovní auta; (13) střelné zbraně, střelivo (munice) a střely, výbušniny, ohňostroje, kulometry, lovecké střelné zbraně, lučičky spouští zbraní a pušek, mířidla, hledáčky střelných zbraní, munice pro střelné zbraně, munice, střelivo, nábojnice, náboje, nábojnicové pouzdro, nárameníky na zbraně, pažby, pistole (zbraně), plničky nábojnic, plynové zbraně (slzné), pouzdra na pušky, pušky, pyrotechnické výrobky, revolyvery, rozbušky, slzotvorné zbraně, sportovní střelné zbraně, vzduchové pistole (zbraně); (14) amulety (šperky), brože, hodinky, spony a

jehlice do kravaty, manžetové knoflíky, medaile, medailony (šperky), měděné žetony, mince, nádoby stříbrné, nádoby z drahých kovů, náramky, náušnice, odznaky z drahých kovů, ozdobné jehlice, ozdoby (šperky), prsteny, pozlacené výrobky, špendlíky (šperky), špendlíky do kravaty, umělecká díla z drahých kovů; (16) papír, lepenka a výrobky z těchto materiálů, které nejsou zařazeny do jiných tříd, tiskárenské výrobky, fotografie, papírenské zboží, učební a vyučovací pomůcky s výjimkou přístrojů, plastické obaly spadající do této třídy, štočky, kancelářské, reklamní a propagační výrobky z papíru, blahopřání, blahopřání hudební, bloky (papírnické výrobky), brožury, desky (papírnické výrobky), dopisní papír, etikety s výjimkou textilních, formuláře, fotografie, grafické reprodukcce, grafické znaky (pro kopírování), grafiky, gummy na mazání, kancelářské potřeby s výjimkou nábytku, karty, knihy, výrobky z lepenky, lepty, lístky, mapy, nálepky (lepící pásy) pro kancelářské použití nebo pro domácnost, noviny, nože na papír (kancelářské potřeby), obálky (papírnické výrobky), obaly na spisy, oběžníky, obtisky, oznámení, papír dopisní, papírové ubrousky, páska lepící (papírenské výrobky), pastelky, pečete, periodika, plakáty, psací podložky, podušky na razítkování, pohlednice, praporečky papírové, pravítka, prospekty, příručky, publikace, razítka, ročenky, samolepky (papírnické výrobky), štítky pro adresy, těžítka, tikety, tiskopisy, záložky do knih, zpěvníky; (18) kůže, imitace kůže, výrobky z těchto materiálů spadající do této třídy, kufrý a zavazadla, deštníky, slunečníky, hole, aktovky, batohy, brašny, klíčenky (kožená galanterie), kožené krabice na klobouky, náhubky, nášivky v rámci této třídy, obaly na oděvy (cestovní), pásy (kožené), peněženky, postroje pro zvířata, ruksaky, řemínky (kožené), sáčky jako obaly (kožené); (21) sklo, porcelán a výrobky z nich; (24) propagační a reklamní výrobky z tkaniny a textilií; (25) oděvy, obuv, kloboučnické zboží, barety, bundy, čapky, klobouky, čelenky, čepice, kabáty, kalhoty, kapuce, kombinézy, kostýmy, obleky, košile, oblečení, pláštěnky, ponožky, prádlo, pulovry, punčocháče, rukavice, saka, uniformy, svetry, bundy sportovní, šály; (26) výšivky, knoflíky, špendlíky; (28) hry, hračky, vánoční ozdoby, autička, autička na hraní, automobilové modely zmenšené, hry společenské, loutky, míče; (29) mandle zpracované; (30) cukr, cukrovinky, bonbóny, čaj, čokoláda, nápoje kávové, kakaové, čokoládové, nápoje na bázi čaje, přísady do nápojů, jiné než esence, živýkačky; (31) mandle (ovoce); (32) minerální vody, nealkoholické nápoje, nápoje, šťávy ovocné, sirupy; (34) zápalky, křesadla, tabatěrky; (35) propagační činnost, reklama, obchodní administrativa, kancelářské práce, nábor zaměstnanců, personální poradenství, počítačové databáze (překlad a systematizace informací do -), poradenství odborné obchodní, personální, při vedení podniků, v obchodní činnosti a podnikové (obchodní management), průzkum trhu, průzkum veřejného mínění, příprava mezd a výplatních listin, reklama (propagace), pronájem, aktualizování, zaslání a rozšiřování reklamních materiálů zákazníkům (letáky, prospekty, tisky, vzorky), sekretářské služby, správa hotelů, styky s veřejností, televizní reklama, testování (psychologické) pro výběr zaměstnanců, venkovní reklama; (36) správa, správa majetku, správa nemovitostí; (38) spoje (komunikace), poskytování a zprostředkování informací prostřednictvím sítě elektronických komunikací, elektronická pošta, komunikace (telefonní), mobilní telefony (komunikace), počítačová komunikace, posílání zpráv, přenos faxem, přenos zpráv a obrázků pomocí počítačů, telefonické služby, telekonference; (39) doprava, doručovací služby, kurýrské služby, pronájem parkovacích ploch, přeprava; (41) výchova, vzdělávání, sportovní a kulturní aktivity, internátní školy, organizování a vedení konferencí, provozování muzea, školení (pořádání a řízení), školení, vyučování, školství, tělesná výchova, výcvik, vydávání elektronických knih a časopisů on-line, vydávání knih, vyučování, živá vystoupení, vydavatelská a nakladatelská činnost; (42) vědecké a technologické služby a související výzkum a projektování, analytické a výzkumné služby, navrhování a vývoj počítačového hardwaru a softwaru, aktualizace počítačových programů, analýzy chemické, expertízy, fyzikální výzkum, hosting webových stránek, chemický výzkum, instalace počítačových programů, inženýrské práce (expertízy), ověřování pravosti uměleckých děl, výzkum (biologický), výzkum (geologický), výzkum bakteriologický, výzkum v oblasti kosmetiky, výzkum v oboru strojírenství, webové stránky (tvorba a správa), zkoušky materiálů; (43) služby zajišťující stravování a nápoje, dočasné ubytování, bufety,

hotelové služby, hotely, jídelny a závodní jídelny, prázdninové tábory (ubytovací služby), provoz hotelového ubytování, provozování kempů, restaurace; (45) právní služby, pátrání, bezpečnostní služby pro ochranu majetku a jednotlivců, bezpečnost, detektivní kanceláře, kontrola pro bezpečnostní účely, kontrola zavazadel pro bezpečnostní účely, pátrání po nezvěstných osobách, strážní hlídka, vyhledávání informací v oblasti bezpečnosti a o předcích osob zajišťování ochrany osob, ostraha a ochrana majetku, doprovod, hlídaci noční služba, osobní strážce, poradenství v oblasti bezpečnosti, strážní hlídka, ochrana bezpečnosti osob a majetku a veřejného pořádku, předcházení trestné činnosti, zabezpečování úkolů na úseku vnitřního pořádku a bezpečnosti.

(730) Česká republika - Ministerstvo vnitra, Nad Štolou 3, Praha 7, 17034, CZ

(210) O-479394

(220) 13.09.2010

(320) 13.09.2010

(511) 9, 16, 35, 41

(540)



(510) (9) programové vybavení pro počítače, software pro správu a využití dat, data vložená na elektronických, magnetických, optických a jiných nosičích, multimediální aplikace, multimediální a informační katalogy v elektronické podobě, elektronické časopisy, elektronická periodika a knihy v elektronické podobě; (16) tiskoviny, informační brožury a letáky, formuláře a tiskopisy, karty, kalendáře, plakáty, pohlednice, fotografie, tištěné publikace, obchodní formuláře, etikety s výjimkou textilních, obtisky; (35) reklamní a propagační činnost; (41) činnost vzdělávací, zábavná a sportovní, pořádání koncertů, pořádání kulturních a vzdělávacích výstav, společenských akcí a zábav, provozování informačních center, promítání filmů a videozáznamů, vedení knihoven, vydavatelská a nakladatelská činnost.

(590) Barevná

(730) Svazek měst a obcí Rakovníka, Husovo náměstí 255, Rakovník, 26901, CZ

(740) JUDr. Miroslav Kupka, Levého 1532, Rakovník, 26901

(210) O-479403

(220) 13.09.2010

(320) 13.09.2010

(511) 35, 37

(540)

Pražská plynárenská, a.s. - Energie celý den s Vámi

(510) (35) služby telefonních vzkazů a dotazů; (37) informace o opravách, čištění a opravy kotlů, montáž a opravy topných zařízení.

(730) Pražská plynárenská, a.s., Národní 37, Praha 1 - Nové Město, 11000, CZ

(210) O-479468

(220) 15.09.2010

(320) 15.09.2010

(511) 16, 33

(540)



- (510) (16) propagační materiály a etikety spadající do této třídy; (33) tiché víno.
(590) Barevná
(730) **Tomčala Petr**, Zahrady 686, Kobylí, 69110, CZ

(210) **O-479499**

- (220) 16.09.2010
(320) 16.09.2010
(511) 3
(540)

Koňská mast není z koně, ani pro koně, ale má sílu koně.

- (510) (3) přípravky a prostředky pro toaletní účely, kosmetika, kosmetické výrobky a přípravky, zejména přípravky pro péči a péštění pokožky, spadající do této třídy, zvláště pak krémy, gely, mléka, tuky a oleje, vitamínové preparáty pro tělovou kosmetiku a pro zeštíhlení, masážní a masírovací gely pro odstranění svalové a kloubní bolesti a únavy a na zlepšení kondice, nikoliv pro léčebné účely.
(730) **Herbamedicus, s.r.o.**, Ostružnická 325/6, Olomouc, 77900, CZ
(740) **KMVS, advokátní kancelář, s.r.o.**, Mgr. Libor Štajer, Hellichova 1, Praha 1, 11800

(210) **O-479582**

- (220) 20.09.2010
(320) 20.09.2010
(511) 9, 16, 39, 41
(540)

PRAGUE
audio•guide

- (510) (9) elektronické a optické nosiče optických, zvukových, textových a obrazových záznamů, zařízení k přenášení a zpracování dat, zvuku a obrazu, přístroje pro reprodukci zvuku; (16) tiskoviny, brožury, neperiodické publikace, mapy, plány, prospekty, propagační materiály; (39) informace v oblasti cestovního ruchu, cestovní a průvodcovské služby; (41) vydávání dat na magnetických a optických nosičích.
(730) **Prague Tourist Information, s.r.o.**, Mostecká 53, Praha 1 - Malá Strana, 11000, CZ
(740) **JUDr. Lukáš Jansa**, Sokola Tůmy 743/16, Ostrava - Mariánské Hory, 70900

(210) **O-479604**

- (220) 20.09.2010
(320) 20.09.2010
(511) 8, 11, 16, 33, 35
(540)

Burčákomat

- (510) (8) nářadí a nástroje s ručním pohonem, zařízení na stáčení tekutin (ruční); (11) přístroje pro osvětlení, topení, výrobu páry, pro vaření, přístroje chladicí, pro sušení, ventilaci a distribuci vody, sanitární zařízení; (16) tiskoviny, reklamní, propagační a informační tištěné materiály, etikety, obaly papírové a z plastu v jiné třídě neobsažené, obaly a tašky z papíru a z plastu; (33) alkoholické nápoje, s výjimkou piva; (35) reklamní agentura, propagační činnost, pomoc při řízení obchodní činnosti, obchodní administrativy, kancelářské práce, rozšiřování propagačních publikací, obchodní informace, inzerce reklamní, reklamní texty (psaní), reklama on-line, aktualizace reklamních materiálů, organizování výstav k obchodním a reklamním účelům.
(730) **CHATEAU LEDNICE s.r.o.**, Nejdecká 714, Lednice, 69144, CZ
(740) **RETROPATENT s.r.o.**, 28. října 2015/23, Jablonec nad Nisou, 46601

(210) **O-479605**

- (220) 20.09.2010

- (320) 20.09.2010
(511) 8, 11, 16, 33, 35
(540)

Vínomat

- (510) (8) nářadí a nástroje s ručním pohonem, zařízení na stáčení tekutin (ruční); (11) přístroje pro osvětlení, topení, výrobu páry, pro vaření, přístroje chladicí, pro sušení, ventilaci a distribuci vody, sanitární zařízení; (16) tiskoviny, reklamní, propagační a informační tištěné materiály, etikety, obaly papírové a z plastu v jiné třídě neobsažené, obaly a tašky z papíru a z plastu; (33) alkoholické nápoje, s výjimkou piva; (35) reklamní agentura, propagační činnost, pomoc při řízení obchodní činnosti, obchodní administrativy, kancelářské práce, rozšiřování propagačních publikací, obchodní informace, inzerce reklamní, reklamní texty (psaní), reklama on-line, aktualizace reklamních materiálů, organizování výstav k obchodním a reklamním účelům.
(730) **CHATEAU LEDNICE s.r.o.**, Nejdecká 714, Lednice, 69144, CZ
(740) **RETROPATENT s.r.o.**, 28. října 2015/23, Jablonec nad Nisou, 46601

(210) **O-479635**

- (220) 05.07.2006
(320) 05.07.2006
(511) 30
(540)



- (510) (30) sušenky, dorty, cukrářské pečivo a cukrovinky, ledy, kakao, med, sirup.
(730) **The Garden Company Limited**, 58 Castle Peak Road, Kowloon, HK
(740) **Společná advokátní kancelář Vsetečka Zelený Švorčík Kalenský a partneři**, JUDr. Pavel Zelený, Hálkova 2, Praha 2, 12000

(210) **O-479652**

- (220) 22.09.2010
(320) 22.09.2010
(511) 5
(540)



- (510) (5) farmaceutické přípravky, léčiva pro humánní medicínu, tablety pro farmaceutické účely.
(590) Barevná
(730) **Tillotts Pharma AG**, Baslerstrasse 15, Rheinfelden, CH

(210) **O-479664**

- (220) 22.09.2010
(320) 22.09.2010
(511) 3
(540)

Koňská síla bylin

- (510) (3) přípravky a prostředky pro toaletní účely, kosmetika, kosmetické výrobky a přípravky, zejména přípravky pro péči a péštění pokožky, spadající do této třídy, zvláště pak krémy, gely, mléka, tuky a oleje, vitamínové preparáty pro tělovou kosmetiku a pro zeštíhlení, masážní a masírovací gely pro odstranění svalové a kloubní bolesti a únavy a na zlepšení kondice, nikoliv pro léčebné účely.

- (730) **Herbamedicus, s.r.o.**, Ostružnická 325/6, Olomouc, 77900, CZ
(740) KMVS, advokátní kancelář, s.r.o., Mgr. Libor Štajer, Hellichova 1, Praha 1, 11800

- (210) **O-479733**
(220) 24.09.2010
(320) 24.09.2010
(511) 2, 6, 17, 18, 19, 20, 21, 22, 24, 26, 27, 28, 35, 37, 39, 40
(540)



- (510) (2) tonerové náplně pro tiskárny a obdobné stroje, tiskařské barvy; (6) propagační předměty z kovu, zejména kancelářské potřeby, bannery, poutače, vývěsní štíty, informační tabule, stojany a konstrukce sloužící k upoutání pozornosti a jiné propagační výrobky; (17) propagační předměty z kaučuku, gumy a plastických hmot, zejména kancelářské potřeby, bannery, poutače, vývěsní štíty, informační tabule a jiné propagační výrobky; (18) propagační předměty z kůže a jejich imitací, zejména kancelářské potřeby, bannery, poutače, vývěsní štíty, informační tabule a jiné propagační výrobky; (19) propagační předměty z překližky, zejména kancelářské potřeby, bannery, poutače, vývěsní štíty, informační tabule a jiné propagační výrobky; (20) propagační předměty ze dřeva, korku, rákosu, vrbového proutí, rohu, kostí, slonoviny, želvoviny, jantaru, perleti, mořské pěny a z náhražek těchto materiálů, zejména kancelářské potřeby, bannery, poutače, vývěsní štíty, informační tabule a jiné propagační výrobky; (21) propagační předměty ze skla, porcelánu a majoliky, zejména kancelářské potřeby, bannery, poutače, vývěsní štíty, informační tabule a jiné propagační výrobky; (22) propagační předměty z lan, provazů, sítí, plachet, plachtovin, zejména stánky, prostorové konstrukce sloužící k upoutání pozornosti, bannery, poutače, vývěsní štíty, informační tabule a jiné propagační výrobky; (24) propagační předměty z tkanin a textilií, zejména bannery, poutače, vývěsní štíty, informační tabule a jiné propagační výrobky; (26) propagační předměty v podobě krajků, výšivek, stuh, nažehlovacích potisků a záplat a dalších oděvních doplňků, galanterie, spony, brože, přezky, odznaky, knoflíky, pokud nejsou vyrobeny z drahých kovů; (27) koberce, rohožky, rohože, předložky do auta, linoleum, nástěnné tapety (nikoli textilní); (28) hry, hračky, potřeby pro gymnastiku a sport neuvedené v jiných třídách, vánoční ozdoby; (35) kopírování (rozmnožování) dokumentů, fotokopírování, pronájem kopírovacích strojů; (37) instalace, montáž a opravy reklamních a propagačních zařízení (např. poutačů); (39) doprava, balení a skladování zboží; (40) zpracování materiálů, zejména jejich barvení a jiná povrchová úprava.

- (730) **Reakce s.r.o.**, Ke Klínku 1313, Předklášteří, 66602, CZ
(740) Fiala, Tejkal a partneři, advokátní kancelář, s.r.o., JUDr. Petr Fiala, Mezníkova 273/13, Brno, 61600

- (210) **O-479820**
(220) 30.09.2010
(320) 30.09.2010
(511) 16
(540)

Foto Zástava

- (510) (16) fotografie.
(730) **Janoch Petr**, Janáčkova 1262/4, Šlapanice, 66451, CZ

- (210) **O-479827**
(220) 03.12.2007
(320) 22.08.2007
(511) 9, 42
(540)

CENTRALVIEW

- (510) (9) počítačový software pro použití v platformě business intelligence a data warehousingu, který umožňuje obchodním jednotkám těžit ze svých dat nenákladným a rychlým způsobem,

počítačový software pro použití v data warehousingu a distribuci, pro správu transačních dat, poskytování statistické analýzy a vytváření reportů, počítačový software pro použití při ochraně tržeb, optimalizaci a generování, počítačový software pro použití v prevenci a odhalování podvodů, počítačový software pro použití při řízení rizikovitosti úvěrů, počítačový software pro použití při maximalizaci udržování zákazníků, počítačový software, počítačový hardware, počítače, počítačové periferie; (42) konzultační služby v oblasti návrhu, výběru, implementaci a používání systémů počítačového softwaru pro jiné, návrh počítačového softwaru, počítačové programování, údržba počítačového softwaru, instalace počítačového softwaru, služby technické podpory, zejména řešení problémů s počítačovým softwarem.

- (730) **Hewlett-Packard Development Company, L.P.**, 11445 Compaq Center Drive West, Houston, TX, US
(740) Společná advokátní kancelář Všeťečka Zelený Švorčík Kalenský a partneři, JUDr. Pavel Zelený, Hálkova 2, Praha 2, 12000

- (210) **O-479891**
(220) 04.10.2010
(320) 04.10.2010
(511) 5, 30, 35
(540)

Lady Tea



- (510) (5) farmaceutické, dietetické a diabetické přípravky pro léčebné účely, medicínální a léčebné čaje; (30) čaje všeho druhu, zejména čaje černé, zelené, ovocné, bylinné, čajové směsi, a to i bylinné a ovocné, ne pro léčebné účely, káva všeho druhu, též káva z obilí, pražených fíků, zrnková, mléčná a sladová, káva zelená, kávová aroma, kávové náhražky, kávové přísady a kávové směsi, kakao, pečivo, cukrovinky, koření, nálevy k ochucení; (35) inzertní, reklamní a propagační činnost, obstaravatelská a zprostředkovatelská činnost v oblasti obchodu, zejména obchodu s čajem a kávou, poskytování pomoci při provozu obchodu, obchodní administrativa, marketing.

- (730) **Great Tea Garden s.r.o.**, Škábova 3057/1, Praha 10, 10600, CZ
(740) JUDr. Aleš Zábrš, Na Beránce 2, Praha 6, 16000

- (210) **O-479989**
(220) 07.10.2010
(320) 07.10.2010
(511) 16, 29, 31, 32, 33, 35, 40, 41, 42, 43, 44
(540)

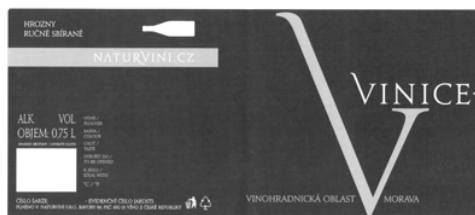

- (510) (16) papírové obaly, papír, lepenka a výrobky z těchto materiálů, které nejsou zařazeny do jiných tříd, tiskárenské výrobky, fotografie, plastové obaly, papírové etikety a viněty; (29) maso, neživé ryby a drůbež, měkkýši a koryši neživí, uzenniny, zvěřina, kaviár, saláty z masa, zvěřiny, ryb, drůbeže, masové výtažky, ovoce, zelenina a luštěniny konzervované, sušené a zavažené, bramborové výrobky, jako krokety, hranolky, čipsy, tyčinky, polotovary a hotové výrobky spadající do této třídy, dušená jídla spadající do této třídy, smažená jídla spadající do této třídy, sušené potraviny, želé, džemy, kompoty, vejce, mléko a mléčné výrobky, oleje a tuky jedlé; (31) výrobky zemědělské, zahradnické, lesnické a vinařské, chovatelské a pěstitelské produkty, hospodářské plodiny a rostliny neupravené, živa hospodářská zvířata a drůbež, sazenice vinné révy, obilniny, zrní a kukuřice neupravené, ovoce a zelenina čerstvé, osivo, krmné směsi pro zvířata, slad; (32) nealkoholické nápoje, minerální

vody, šumivé nápoje a jiné nápoje nealkoholické, nealkoholické nápoje a šťávy ovocné a zeleninové, ovocné a zeleninové výtažky nealkoholické, mošty, též hroznové, nealkoholické koktejly, sirupy, ovocné šťávy a nápoje z ovocných šťáv, slazené ovocné nápoje, jiné přípravky ke zhotovování nealkoholických nápojů, sorbety, piva; (33) alkoholické nápoje, s výjimkou pív, lihoviny, likéry, víno všech druhů, především jakostní víno, víno přívlasktové, archivní víno, šumivé víno, sekty, též stolní víno, alkoholické výtažky, extrakty a esence z ovoce a hroznů, mošty s alkoholem, koktejly s alkoholem, alkoholické nápoje obsahující ovoce, konzumní a značkové lihoviny, řezané a ušlechtilé destiláty, včetně macerátů a výluhů, vinné, ovocné, bylinné a obilné destiláty; (35) inzertní, reklamní a propagační činnost, poskytování pomoci při provozu obchodu, zprostředkování obchodních a souvisejících obchodně personálních záležitostí, organizování výstav a veletrhů k reklamním a obchodním účelům, odborné poradenství vztahující se k organizování výstav a veletrhů reklamních a obchodních, poradenství v oblasti organizace a ekonomiky podnikání, marketing, průzkum a analýzy trhů, distribuce zboží k reklamním účelům; (40) poradenství v oblasti zpracování zemědělských surovin na potravinářské výrobky, poradenství v oblasti zpracování plodů révy vinné na víno, konzervování potravin, pěstitelské palení; (41) činnost vyučovací, činnost lektorská, výchovná, vzdělávací a zábavní, včetně pořádání specializačních doškolovacích kurzů, symposií a konferencí, doprovodné výstavy ke kulturním a vzdělávacím účelům, provozování pracovních diskusních a zájmového klubu, organizování výstav, veletrhů a přehlídek ke kulturním a vzdělávacím účelům, organizování soutěží o oceňování nejlepších exponátů, jakož i nejlepších expozičních, odborné poradenství vztahující se k organizování výstav a veletrhů ke kulturním a vzdělávacím účelům; (42) testování, měření a analýzy, zejména kvality polotovarů a finálních výpěstků a výrobků v zemědělství, lesnictví, zahradnictví a vinařství; (43) provozování pohostinských služeb ve vinných sklepech a vinotékách, ochutnávky vín; (44) zemědělská, lesnická, zahradnická a vinařská činnost, půjčování a pronájem zemědělských nástrojů a zařízení, poskytování služeb pro zemědělství, lesnictví, zahradnictví a vinařství spadající do této třídy, šlechtitelské služby v oblasti pěstování révy vinné.

(730) **NATURVINI, s.r.o.**, Bavorský 86, Bavorský, 69201, CZ

(210) **O-480008**
(220) 07.10.2010
(320) 07.10.2010
(511) 1, 2, 3, 4
(540)

 UNIFLEG CZ

(510) (1) chemické výrobky určené pro průmysl, odmašťovač, rozpouštědla, čisticí, leštidla, lepidla a tmely spadající do této třídy; (2) barvy, nátěry, laky, ředidla, antikoroziční přípravky, antikoroziční oleje, kovové nátěry, kovové nátěry ve spreji; (3) čisticí prostředky, čisticí, odmašťovač, rozpouštědla, mýdla, mycí pasty, vše pro jiné než průmyslové užití; (4) mazadla, mazací oleje.

(730) **Unifleg CZ spol. s r.o.**, Českomoravská 1181/21, Praha 9 - Libeň, 19000, CZ
(740) Ing. Milan Škoda, Nahořanská 308, Nové Město nad Metují, 54901

(210) **O-480009**
(220) 07.10.2010
(320) 07.10.2010
(511) 1, 2, 3, 4
(540)

FLEG

(510) (1) chemické výrobky určené pro průmysl, odmašťovač, rozpouštědla, čisticí, leštidla, lepidla a tmely spadající do této třídy; (2) barvy, nátěry, laky, ředidla, antikoroziční přípravky,

antikoroziční oleje, kovové nátěry, kovové nátěry ve spreji; (3) čisticí prostředky, čisticí, odmašťovač, rozpouštědla, mýdla, mycí pasty, vše pro jiné než průmyslové užití; (4) mazadla, mazací oleje.

(730) **Unifleg CZ spol. s r.o.**, Českomoravská 1181/21, Praha 9 - Libeň, 19000, CZ

(740) Ing. Milan Škoda, Nahořanská 308, Nové Město nad Metují, 54901

(210) **O-480017**
(220) 08.10.2010
(320) 08.10.2010
(511) 44
(540)

 medical clinic

(510) (44) zdravotní péče, zdravotnická střediska.
(590) Barevná
(730) **MEDICALTECH s.r.o.**, Jana Palacha 1319, Pardubice, 53002, CZ

(210) **O-480018**
(220) 08.10.2010
(320) 08.10.2010
(511) 10, 44
(540)

 medical tech

(510) (10) lékařské přístroje a nástroje; (44) pronajímání zdravotních (zdravotnických) zařízení.
(590) Barevná
(730) **MEDICALTECH s.r.o.**, Jana Palacha 1319, Pardubice, 53002, CZ

(210) **O-480085**
(220) 12.10.2010
(320) 12.10.2010
(511) 35, 39
(540)

 EURO TAXI LOMOUC

(510) (35) reklama, propagace a inzerce prostřednictvím všech druhů médií, pronájem reklamních ploch na automobilech; (39) veškeré druhy autodopravy včetně provozování taxislužby, zprostředkování osobní a nákladní přepravy a dopravy osob, zboží a nákladů v tuzemsku i zahraničí, automobilová doprava, informace o dopravě, rezervace dopravy, taxislužby a její zprostředkování, služby dopravního dispečinku, poskytování pomoci v dopravě, poradenství v oblasti automobilové dopravy a organizování taxislužby, radiodispečink, zajišťování odvozu automobilů zákazníků (help drink), smluvní autodoprava, smluvní přeprava osob, doručovací služby a kurýrské služby, stěhování, zprostředkovatelská činnost v oblasti dopravy.
(590) Barevná

- (730) **Minaříková Lenka Ing.**, Dolní náměstí 169/19, Olomouc, 77900, CZ
(740) HALAXOVÁ & HALAXOVÁ, TETRAPAT, RNDr. Zdeňka Halaxová, Dukelská 891/4, Olomouc, 77200

- (210) **O-480178**
(220) 13.10.2010
(320) 13.10.2010
(511) 16, 35, 38, 39, 41
(540)



- (510) (16) periodické a neperiodické tiskoviny všeho druhu, zejména noviny, časopisy, knihy, propagační materiály, spadající do této třídy, tiskárenské výrobky; (35) reklamní, inzertní a propagační činnost, komerční informační servis; (38) šíření elektronických časopisů, informací, elektronických periodik, knih v elektronické podobě prostřednictvím elektronické, telekomunikační nebo počítačové sítě, zejména Internetu; (39) distribuce tiskovin, zprostředkovatelská činnost v oblasti distribuce tiskovin; (41) vydavatelská a nakladatelská činnost, vydávání odborných, vzdělávacích a zábavných zpráv a publikací, vydávání statistických zpráv a informací, zprostředkovatelská činnost v oblasti vydávání tiskovin.

- (730) **ASTROSAT, spol. s r.o.**, Přátelství 986, Praha 10 - Uhřetěves, 10401, CZ
(740) JUDr. Tomáš Hübner, advokát, Americká 17, Praha 2, 12000

- (210) **O-480180**
(220) 13.10.2010
(320) 13.10.2010
(511) 41, 43
(540)

LÉTA PÁNĚ

- (510) (41) výchova, vzdělávání, zábava, sportovní a kulturní aktivity; (43) služby zajišťování stravování a nápoje, dočasné ubytování, restaurační služby, kavárny, bary, cateringové služby.
(730) **POČERNICKÝ PIVOVAR s.r.o.**, Šplechnerova 896/22, Praha 9, 19000, CZ
(740) Rott, Růžička & Guttman Patentové, známkové a advokátní kanceláře, JUDr. Vladimír Rott, Vinohradská 37, Praha 2, 12000

- (210) **O-480185**
(220) 13.10.2010
(320) 13.10.2010
(511) 9, 10, 11, 28, 37
(540)



- (510) (9) přístroje pro záznam, převod a reprodukci zvuku (obrazu), audiovizuální technika, prezentační technika, přístroje pro měření a regulaci, vážení, kontrolu a signalizaci, přístroje optické, vědecké aparáty a přístroje, laboratorní přístroje, přístroje pro zpracování informací, počítače, počítačové programy (software), přístroje pro vedení, výrobu, přepínání, přeměnu, akumulaci, regulaci nebo řízení elektrického proudu, elektro součástky všeho druhu spadající do této třídy, elektrické vodiče - kabely všeho druhu, elektronická média - nosiče dat všeho druhu, zvukově - obrazové záznamy magnetické nebo v elektronické podobě, přístroje telekomunikační techniky, baterie, akumulátory, součásti a náhradní díly uvedených přístrojů a zařízení; (10) přístroje a nástroje zdravotní, lékařské a jejich součásti spadající

do této třídy - například přístroje pro elektroterapii, ultrazvuky, vakuové jednotky, kombinované lékařské přístroje, diatermické přístroje, přístroje pro terapii rázovou vlnou, trakční lékařské přístroje, přístroje pro magnetoterapii, oxygenoterapii a hydro - colon terapii, přístroje pro lymfodrenáž a podtlakovou masáž, přístroje pro termoterapii, lékařské biolampy, terapeutické lasery, lasery, tensní lékařské přístroje, lékařské Enraf - nonius přístroje, lékařské sterilizační přístroje, lékařské vibrační přístroje, rehabilitační a masážní stroje a zařízení pro zdravotní účely, zdravotní ošetřovací a masážní stoly či lehátka, speciální zdravotní a lékařský nábytek, operační stoly, operační nástroje, stomatologická technika, zdravotní rehabilitační cvičicí stoly nebo chodníky, motodlahy a magnecisery, protetika, součásti a náhradní díly uvedených přístrojů a zařízení; (11) přístroje pro osvětlení, světelné zdroje, solária, přístroje pro klimatizaci, ventilaci, filtrování, filtry v rámci této třídy, přístroje pro topení a ohřev, topná tělesa, přístroje pro chlazení, sušení a vaření, přístroje a zařízení pro distribuci vody, vzduchu, kapalin a plynů, zvlhčovače vzduchu, ionizátory, vzduchové sterilizátory a osvěžovače, vybavení pro saunování, sauny, finské sauny, infrakabiny a parní kabiny, parní lázně, sanitární výrobky, vany, masážní a vířivé vany (whirlpools), lázeňské vany, suché masážní vany, vanové boxy, sprchy, sprchové kouty, umyvadla, toalety, bidety, speciální zařízení pro hydroterapii, hydroxeury, zařízení pro dezinfekci, součásti a náhradní díly uvedených přístrojů a zařízení; (28) sportovní potřeby a náčiní spadající do této třídy, hračky a hry v rámci této třídy, vybavení sportovišť a fitness či wellness center, posilovací stroje všeho druhu, posilovače ruční (činky a podobně), sportovní trenažéry, cvičicí stoly, rotopedy a chodníky, součásti sportovních potřeb a her v rámci této třídy; (37) instalace, opravy a servis elektrických, elektronických, zdravotních či lékařských přístrojů a zařízení, instalace, opravy a servis sportovního vybavení, posilovačích strojů a nástrojů.

- (730) **MADISSON, s.r.o.**, Hornoměřcholupská 518/68, Praha 10 - Hostivař, 10200, CZ
(740) Ing. Jiří Střelák, Šumberova 42, Praha 6, 16200

- (210) **O-480238**
(220) 14.10.2010
(320) 14.10.2010
(511) 9, 16, 28, 35, 41, 42
(540)



- (510) (9) nosiče dat a informací, záznamová média nebo paměťová média nahraná i nenahraná, multimediální a informační katalogy v elektronické podobě, multimediální aplikace, elektronické časopisy, elektronická periodika a knihy v elektronické podobě, elektronické publikace (stažitelné); (16) papír, papírenské výrobky, kancelářské výrobky, výrobky z kartónu, tiskoviny, tiskárenské výrobky, periodické a neperiodické publikace, knihy, časopisy, katalogy, brožury, fotografie, plakáty, kalendáře, billboardy, informační a reklamní materiály zařazené v této třídě; (28) hry, hračky; (35) propagační činnost, reklama, inzertní činnost, pomoc při řízení obchodní činnosti, obchodní administrativy, kancelářské práce; (41) provozování muzea, galerie, pronájem galerií a klubů, organizování a pořádání kulturních a vzdělávacích výstav, výchovná, školící a kulturní činnost, organizace kulturních a společenských akcí, pořádání přednášek, seminářů, workshopů a konferencí, agenturní činnost v oblasti kultury, zprostředkování v oblasti kultury, klubová činnost, vydavatelská a nakladatelská činnost, publishing, elektronické publikování, poskytování on-line publikací; (42) vědecké služby a historický výzkum, sbírková a dokumentační činnost v rámci třídy.

- (730) **Krejčí Miroslav**, Šimonova 1104/4, Praha 6, 16000, CZ
(740) Sodomka, Souček, Jindra, Mokry & partneři, JUDr. Ivana Součková, U Prašné brány 3, Praha 1, 11000

- (210) **O-480255**
(220) 15.10.2010
(320) 15.10.2010
(511) 3, 5, 29, 32, 35, 44
(540)



- (510) (3) mýdla, vonné oleje, kosmetika, vlasová kosmetika; (5) farmaceutické a veterinářské výrobky, hygienické výrobky pro léčebné účely, diabetické přípravky pro léčebné účely, potraviny pro batolata, fungicidy, herbicidy; (29) maso, ryby, drůbež a zvěřina, masové výtahy, ovoce a zelenina konzervované, sušené a zavažené, želé, džemy, vejce, mléko a mléčné výrobky; (32) minerální vody, šumivé nápoje a jiné nápoje nealkoholické, nápoje a šťávy ovocné, sirupy a jiné přípravky k zhotovování nápojů; (35) propagační činnost, reklama, pomoc při řízení obchodní činnosti, obchodní administrativa, kancelářské práce; (44) lékařské služby, veterinární služby, péče o hygienu a krásu osob a zvířat, zemědělské, zahradnické a lesnické služby.
- (730) **Daňková Irena**, Tvarožná 256, Tvarožná, 66405, CZ
(740) INPROCHES Patentová a známková kancelář, Mgr. Alžběta Jurtíková, Mezírka 1, Brno, 60200

- (210) **O-480263**
(220) 15.10.2010
(320) 15.10.2010
(511) 25, 39, 41, 43
(540)



- (510) (25) oděvy, obuv, kloboučnické zboží; (39) doprava, organizování cest; (41) výchova, vzdělávání, zábava, sportovní a kulturní akce; (43) služby zajišťující stravování a nápoje, dočasné ubytování.
- (730) **PLAYGROUNDTRAVEL.CZ s.r.o.**, Matějkova 1089/3, Praha 9, 19000, CZ

- (210) **O-480276**
(220) 18.10.2010
(320) 18.10.2010
(511) 9, 16, 35, 41, 44
(540)



- (510) (9) disky kompaktní, elektronické publikace, nosiče dat optické, nosiče zvukových nahrávek, optické disky, kompaktní CD ROM; (16) blahopřání, alba, balicí papír, bloky (papírnické výrobky), brožury, desky (papírnické výrobky), desky na dokumenty (šanon, pořadače), formuláře, fotografie, kalendáře, kalendáře trhací, kancelářské potřeby, kromě nábytku, katalogy, knihy, lístky, mapy, noviny, obálky (papírenské výrobky), obaly (papírenské výrobky), papír, papír dopisní, papírenské výrobky, pera (kancelářské potřeby), plakáty, periodika, pohlednice, potřeby na psaní, praporky (papírové -), psací potřeby, publikace, razítka, ročenky, reprodukce (grafické -), samolepky (papírenské výrobky), sešity, seznamy (rejstříky), těžítka, tiskopisy, tiskoviny,

tištěné publikace, prospekty; (35) inzerce poštou, kopírování dokumentů, marketingové studie, pronájem reklamní doby v komunikačních médiích, pronájem reklamních materiálů, pronájem reklamních ploch, průzkum veřejného mínění, příprava inzertních sloupků, psaní reklamních textů, reklama, reklama (propagace), reklama on-line v počítačové síti, reklamní materiály (pronájem -), reklamní materiály (rozšiřování -) zákazníkům (letáky, prospekty, tisky, vzorky), reklamní texty (vydávání, zveřejňování, oznámení, vyhlášení, publikování -), rozhlasová reklama, rozšiřování reklamních nebo inzertních materiálů, sekretářské služby, styky s veřejností, sestavování statistiky, systematizace informací do počítačových sítí, služby v oblasti grafické úpravy pro reklamní účely, televizní reklama, texty (zpracování -), venkovní reklama, vydávání reklamních nebo náborových, propagačních a inzertních textů, vyhledávání sponzorů, vylepování plakátů, veletrhy (pořádání -) pro obchodní a reklamní účely; (41) dekorace (pronájem -), digitální zpracování obrazu (služby -), elektronické publikování (DTP), filmové projekce, fotografování, knihy (vydávání -), koncertní síně, sály, organizování kulturních nebo vzdělávacích výstav, organizování soutěží (vzdělávacích nebo zábavných), organizování a vedení konferencí, organizování a vedení kongresů, organizování a vedení seminářů, poskytování on-line elektronických publikací (bez možnosti stažení), předprodej vstupenek, televizní programy (výroba rozhlasových a -), výroba videofilmů, pobavení, zábava, zpravodajství (obrazové -), vzdělávací informace; (44) lékařské služby, nemocnice (služby -), ošetřovatelské služby, střediska (zdravotnická -), zdravotní péče, zotavovny, sanatoria.

- (730) **Krajský úřad kraje Vysočina odbor zdravotnictví**, Žižkova 57, Jihlava, 58733, CZ

- (210) **O-480292**
(220) 18.10.2010
(320) 18.10.2010
(511) 5, 32, 33, 43
(540)

Vokurka

- (510) (5) výrobky lékárnické, veterinářské a hygienické, nápoje, potraviny a potravinové doplňky určené pro zvláštní výživu s léčebnými účinky nebo preventivními léčebnými účinky, diabetické přípravky pro léčebné účely, potraviny pro batolata, potravinové doplňky pro zvláštní výživu - v rámci této třídy, potravinové doplňky pro zlepšení fyzické, psychické a zdravotní kondice v rámci této třídy, speciální potraviny pro léčebné účely pro rekonvalescenty, sportovce a osoby se zvýšenou fyzickou a pracovní zátěží, hygienické výrobky pro léčebné účely, dezinfekční přípravky, léčivé bonbóny bedníkové, jitrocelové, proti kašli, vše v rámci této třídy; (32) piva, odalkoholizovaná vína, míchané nápoje bez alkoholu, minerální vody, šumivé nápoje a jiné nápoje nealkoholické, nápoje a šťávy ovocné, sirupy a jiné přípravky k zhotovování nápojů; (33) alkoholické nápoje (s výjimkou pív), vína zdravotní, vinné nápoje, míchané nápoje s alkoholem; (43) služby zajišťující stravování a nápoje, dočasné ubytování.

- (730) **Ing. Jan Vokurka**, Nerudova 28, Jablonec nad Nisou, 46601, CZ
(740) Retropatent, s.r.o., 28.října 2015/23, Jablonec nad Nisou, 46601

- (210) **O-480296**
(220) 18.10.2010
(320) 18.10.2010
(511) 6, 19, 37
(540)



- (510) (6) stavební materiály kovové, zejména kovové konstrukce, stavební prvky, rámy, podpěry, posuvné stěny, okna, dveře, vrata, schodiště, dveřní kování, parapety, žaluzie - vše kovové; (19) stavební materiály nekovové, stavební prvky, rámy, okna,

dveře, vrata, podpěry, posuvné stěny, schodiště, zimní zahrady, parapety, žaluzie - vše nekovové; (37) instalace, opravy, úpravy, montáž, servis a seřízení - vše ve vztahu k výrobkům uvedeným ve tř. 6 a 19.

- (730) **TRŇÁK Rostislav**, Sušice 139, Sušice, 68704, CZ
(740) Ing. Michal Jupa, patentový zástupce, Na Baních 1385, Praha 5 - Zbraslav, 15600

- (210) **O-480304**
(220) 18.10.2010
(320) 18.10.2010
(511) 9, 16, 35, 38, 39, 41
(540)

FinExpert.cz

- (510) (9) nahanané i nenahanané nosiče informací všeho druhu jako disky, diskety, ROM, pásky, nahanané i nenahanané nosiče zvuku a obrazu, software, elektronické publikace; (16) papír, výrobky z papíru, které nejsou zařazeny do jiných tříd, tiskoviny, periodický a neperiodický tisk, zejména časopisy, noviny, knihy, prospekty, plakáty, fotografie, pohlednice, kalendáře, knihařské výrobky, propagační materiály a předměty z papíru, obalový materiál, tiskařské typy a štočky; (35) marketing, reklama, organizování výstav pro reklamní a komerční účely, inzertní a propagační činnost; (38) přenos zpráv a obrazových informací pomocí počítače, včetně Internetu, poskytování internetových diskusních fór, počítačová komunikace; (39) distribuce časopisů; (41) nakladatelská a vydavatelská činnost v oboru zábavních, odborných, zpravodajských a vzdělávacích tiskovin, časopisů, periodických i neperiodických publikací, zvukových, textových a audiovizuálních nosičů, produkční a agenturní činnost v oblasti zábavy, kultury a výchovy, pořádání zábavních a odborných soutěží, společenských akcí, výstav, vzdělávacích, zábavních, sportovních a kulturních akcí, odborných setkání, seminářů a konferencí.

- (590) Barevná
(730) **Mladá fronta a.s.**, Mezi Vodami 1952/9, Praha 4, 14300, CZ

- (210) **O-480305**
(220) 18.10.2010
(320) 18.10.2010
(511) 9, 16, 35, 38, 39, 41
(540)

**maminka.cz**

- (510) (9) nahanané i nenahanané nosiče informací všeho druhu jako disky, diskety, ROM, pásky, nahanané i nenahanané nosiče zvuku a obrazu, software, elektronické publikace; (16) papír, výrobky z papíru, které nejsou zařazeny do jiných tříd, tiskoviny, periodický a neperiodický tisk, zejména časopisy, noviny, knihy, prospekty, plakáty, fotografie, pohlednice, kalendáře, knihařské výrobky, propagační materiály a předměty z papíru, obalový materiál, tiskařské typy a štočky; (35) marketing, reklama, organizování výstav pro reklamní a komerční účely, inzertní a propagační činnost; (38) přenos zpráv a obrazových informací pomocí počítače, včetně Internetu, poskytování internetových diskusních fór, počítačová komunikace; (39) distribuce časopisů; (41) nakladatelská a vydavatelská činnost v oboru zábavních, odborných, zpravodajských a vzdělávacích tiskovin, časopisů, periodických i neperiodických publikací, zvukových, textových a audiovizuálních nosičů, produkční a agenturní činnost v oblasti zábavy, kultury a výchovy, pořádání zábavních a odborných soutěží, společenských akcí, výstav, vzdělávacích, zábavních,

sportovních a kulturních akcí, odborných setkání, seminářů a konferencí.

- (730) **Mladá fronta a.s.**, Mezi Vodami 1952/9, Praha 4, 14300, CZ

- (210) **O-480306**
(220) 18.10.2010
(320) 18.10.2010
(511) 11, 21, 40, 42
(540)

VITRUCCELL

- (510) (11) osvětlovací tělesa ze skla včetně broušeného a křišťálového skla a z vitráží, osvětlovací tělesa, zhotovená dle historických replik a/nebo dle uměleckých návrhů; (21) sklo, křišťál, sklo a křišťálové sklo polozpracované, zušlechťované, zdobené a/nebo dekorované všemi technikami, skleněné a křišťálové zboží všeho druhu, spadající do této třídy, porcelán, keramika a výrobky z nich, skleněné a keramické plastiky a jiné umělecké předměty, užité umění; (40) výroba, úprava, zpracování a dekorace skla a křišťálového skla, provoz sklářské hutě, výroba nábytku, truhlářství v rámci této třídy, sochařství, tavení skla, výroba skleněných plastik; (42) interiérový design, návrhy v oblasti skla a nábytku, design skla, design průmyslový a grafický.

- (730) **Lhotský s.r.o.**, Pelechov 56, Železný Brod, 46822, CZ
(740) Mgr. Michaela Chytilová, Na Zlatnici 108/18, Praha 4 - Podolí, 14700

- (210) **O-480313**
(220) 19.10.2010
(320) 19.10.2010
(511) 7, 37, 42
(540)

Ökologische Kautschuk Technologie 

- (510) (7) vstříkovací lisý a jejich součásti, formy pro vstříkovací lisý, systémy chladících kanálů pro vstříkovací lisý; (37) instalace, servis, údržba a opravy vstříkovacích lisů; (42) projekční a konstrukční práce a poradenství v oblasti vstříkovacích lisů.

- (590) Barevná
(730) **Ökologische Kautschuk Technologie s.r.o.**, Hostim 183, Hostim, 67154, CZ
(740) Ing. Libor Markes, Grohova 54, Brno, 60200

- (210) **O-480338**
(220) 20.10.2010
(320) 20.10.2010
(511) 3, 5, 29, 35, 44
(540)

NEW ROLL

- (510) (3) přípravky pro bělení a jiné prací prostředky, přípravky pro čištění, leštění, odmašťování a broušení, mýdla, parfumerie, vonné oleje, kosmetika, vlasové vody (lotions), zubní pasty; (5) farmaceutické a veterinářské výrobky, hygienické výrobky pro léčebné účely, dietetické přípravky pro léčebné účely, potraviny pro batolata, náplasti, obvazový materiál, materiály pro plombování zubů a pro zubní otisky, dezinfekční přípravky, výrobky pro hubení škodlivých zvířat, fungicidy, herbicidy; (29) maso, ryby, drůbež a zvěřina, masové výtažky, zavařované, mražené, sušené a vařené ovoce a zelenina, želé, džemy, vejce, mléko a mléčné výrobky, oleje a jedlé tuky; (35) propagační činnost, reklama, pomoc při řízení obchodní činnosti, obchodní administrativy, kancelářské práce; (44) lékařské služby, veterinární služby, péče o hygienu a krásu osob a zvířat,

- (730) zemědělské, zahradnické a lesnické služby. (540)
(730) **Hladké zadky s.r.o.**, Klatovská třída 2308/172, Plzeň, 30100, CZ (510)
(740) JUDr. Jan Gallivoda, Nerudova 5, Plzeň, 30127

- (210) **O-480407**
(220) 21.10.2010
(320) 21.10.2010
(511) 19
(540)

Promaline

- (510) (19) stavební materiály (nekovové), zejména stavební sklo.
(730) **Promat GmbH**, Scheifenkamp 16, 40878 Ratingen, DE
(740) Čermák Hořejš Matějka a spol., JUDr. Karel Čermák, advokát, Národní 32, Praha 1, 11000

- (210) **O-480432**
(220) 22.10.2010
(320) 22.10.2010
(511) 30
(540)

RESQCAFE

- (510) (30) káva, čaj, kakao, cukr, rýže, tapioka, ságo, kávové náhražky, mouka a přípravky z obilnin, chléb, pečivo, cukrovinky, zmrzlina, med, sirup melasový, droždí, prášky do těsta, sůl, hořčice, ocet, nálevy (k ochucení), koření, led pro osvěžení.
(730) **Cafe Boutique s.r.o.**, Pernerova 659/31a, Praha 8, 18600, CZ

- (210) **O-480443**
(220) 22.10.2010
(320) 22.10.2010
(511) 9
(540)

 **Leaftron**

- (510) (9) olověné akumulátory.
(730) **MICRONIX, spol. s r.o.**, Antala Staška 33a, Praha 4, 14000, CZ

- (210) **O-480456**
(220) 25.10.2010
(320) 25.10.2010
(511) 5, 29, 30
(540)

Žhavá poušť

- (510) (5) diabetické a medicínální čaje všeho druhu, sypané, sáčkové, granulované a tekuté, včetně jejich směsí, bylinné a ovocné čaje, sušené byliny, výtažky a aroma z bylin, vše výše uvedené k léčebným účelům; (29) konzervované, sušené i vařené ovoce, zavařeniny, marmelády, ovocné džemy, konzervované, sušené i vařené rostliny a lesní plody všeho druhu spadající do této třídy; (30) káva a čaje všeho druhu, včetně čajů rostlinných a ovocných a jejich směsí, a to sypané, sáčkové, granulované a tekuté, čajové nápoje, bylinné a rostlinné potravinářské výtažky a aroma, vyjma éterických olejů.
(730) **OXALIS, spol. s r.o.**, K Teplinám 663, Slušovice, 76315, CZ
(740) Ing. Yveta Janášová, Zálešná IV/1300, Zlín, 76001

- (210) **O-480458**
(220) 25.10.2010
(320) 25.10.2010
(511) 5, 29, 30

- (510) **Mojito blues**
(510) (5) diabetické a medicínální čaje všeho druhu, sypané, sáčkové, granulované a tekuté, včetně jejich směsí, bylinné a ovocné čaje, sušené byliny, výtažky a aroma z bylin, vše výše uvedené k léčebným účelům; (29) konzervované, sušené i vařené ovoce, zavařeniny, marmelády, ovocné džemy, konzervované, sušené i vařené rostliny a lesní plody všeho druhu spadající do této třídy; (30) káva a čaje všeho druhu, včetně čajů rostlinných a ovocných a jejich směsí, a to sypané, sáčkové, granulované a tekuté, čajové nápoje, bylinné a rostlinné potravinářské výtažky a aroma, vyjma éterických olejů.
(730) **OXALIS, spol. s r.o.**, K Teplinám 663, Slušovice, 76315, CZ
(740) Ing. Yveta Janášová, Zálešná IV/1300, Zlín, 76001

- (210) **O-480464**
(220) 25.10.2010
(320) 25.10.2010
(511) 5, 29, 30
(540)

Jahodový polibek

- (510) (5) diabetické a medicínální čaje všeho druhu, sypané, sáčkové, granulované a tekuté, včetně jejich směsí, bylinné a ovocné čaje, sušené byliny, výtažky a aroma z bylin, vše výše uvedené k léčebným účelům; (29) konzervované, sušené i vařené ovoce, zavařeniny, marmelády, ovocné džemy, konzervované, sušené i vařené rostliny a lesní plody všeho druhu spadající do této třídy; (30) káva a čaje všeho druhu, včetně čajů rostlinných a ovocných a jejich směsí, a to sypané, sáčkové, granulované a tekuté, čajové nápoje, bylinné a rostlinné potravinářské výtažky a aroma, vyjma éterických olejů.
(730) **OXALIS, spol. s r.o.**, K Teplinám 663, Slušovice, 76315, CZ
(740) Ing. Yveta Janášová, Zálešná IV/1300, Zlín, 76001

- (210) **O-480466**
(220) 25.10.2010
(320) 25.10.2010
(511) 30, 39
(540)

Havajský ořech

- (510) (30) káva a čaje všeho druhu, sypané, sáčkové, granulované a tekuté, čajové a kávové nápoje, kávové koncentráty a kávové extrakty, výrobky z kávy; (39) skladování, balení, expedice a doprava kávy a čajů, sušeného ovoce, rostlin, bylin, včetně jejich směsí.
(730) **OXALIS, spol. s r.o.**, K Teplinám 663, Slušovice, 76315, CZ
(740) Ing. Yveta Janášová, Zálešná IV/1300, Zlín, 76001

- (210) **O-480467**
(220) 25.10.2010
(320) 25.10.2010
(511) 30, 39
(540)

Skořicovní šneci

- (510) (30) káva a čaje všeho druhu, sypané, sáčkové, granulované a tekuté, čajové a kávové nápoje, kávové koncentráty a kávové extrakty, výrobky z kávy; (39) skladování, balení, expedice a doprava kávy a čajů, sušeného ovoce, rostlin, bylin, včetně jejich směsí.
(730) **OXALIS, spol. s r.o.**, K Teplinám 663, Slušovice, 76315, CZ
(740) Ing. Yveta Janášová, Zálešná IV/1300, Zlín, 76001

- (210) **O-480471**
(220) 25.10.2010
(320) 25.10.2010
(511) 5
(540)

ZOVIRAX DUO

- (510) (5) farmaceutické a lékařské přípravky a substance, veterinářské přípravky a substance, zejména antivirové přípravky a substance.
(730) **Glaxo Group Limited**, Glaxo Wellcome House, Berkeley Avenue, Greenford, Middlesex, GB
(740) KOREJZOVÁ & SPOL., v.o.s., JUDr. Petra Korejzová, Korunní 810/104 E, Praha 10, 10100

- (210) **O-480479**

(220) 25.10.2010
(320) 25.10.2010
(511) 9, 35, 41, 42
(540)



(510) (9) nahrané zvukové a obrazové nosiče; (35) reklamní a propagační činnost; (41) organizování a pořádání koncertů a soutěží, nahrávání, půjčování a pořizování zvukových a obrazových záznamů, vzdělávání, fotografování; (42) grafické práce, tvorba webových stránek, grafický a umělecký design.
(730) **Ph.Dr. Horák Pavel, Ph.D.**, Mánesova 806/18, Hradec Králové, 50002, CZ
(740) Rott, Růžička & Guttman Patentové, známkové a advokátní kanceláře, JUDr. Michal Růžička, CSc., Vinohradská 37, Praha 2, 12000

(210) **O-480480**
(220) 25.10.2010
(320) 25.10.2010
(511) 9, 35, 41, 42
(540)



(510) (9) nahrané zvukové a obrazové nosiče; (35) reklamní a propagační činnost; (41) organizování a pořádání koncertů a soutěží, nahrávání, půjčování a pořizování zvukových a obrazových záznamů, vzdělávání, fotografování; (42) grafické práce, tvorba webových stránek, grafický a umělecký design.
(730) **Ph.Dr. Horák Pavel, Ph.D. Ph.Dr.**, Mánesova 806/18, Hradec Králové, 50002, CZ
(740) Rott, Růžička & Guttman Patentové, známkové a advokátní kanceláře, JUDr. Michal Růžička, CSc., Vinohradská 37, Praha 2, 12000

(210) **O-480481**
(220) 25.10.2010
(320) 25.10.2010
(511) 9, 35, 41, 42
(540)



BONI PUERI
Czech Boys Choir

(510) (9) nahrané zvukové a obrazové nosiče; (35) reklamní a propagační činnost; (41) organizování a pořádání koncertů a soutěží, nahrávání, půjčování a pořizování zvukových a obrazových záznamů, vzdělávání, fotografování; (42) grafické práce, tvorba webových stránek, grafický a umělecký design.
(730) **Ph.Dr. Horák Pavel, Ph.D.**, Mánesova 806/18, Hradec Králové, 50002, CZ
(740) Rott, Růžička & Guttman Patentové, známkové a advokátní kanceláře, JUDr. Michal Růžička, CSc., Vinohradská 37, Praha 2, 12000

(210) **O-480483**
(220) 25.10.2010

(320) 25.10.2010
(511) 3, 42, 44
(540)



(510) (3) kosmetické přípravky, zejména pro manikúru a pedikúru, jako laky, odlakovače, gely, umělé nehty, zdobení na nehty, akrylové barvy na nehty, výživy na nehty k neléčebným účelům, třpytky; (42) služby stylistky (služby módních návrhářů); (44) kadernické salóny, manikúra, pedikúra, vizážistika, fyzioterapie, masáže, nehtová studia, modeláž nehtů a nehtový design, poradenství v oblasti módních trendů a novinek nehtového designu a v užítí a aplikaci nehtové techniky, provozování zařízení sloužících k regeneraci a rekondici.

(590) Barevná
(730) **Hair Fashion Point s.r.o.**, Mořina 25, Mořina, okres Beroun, 26717, CZ
(740) Václav Müller, patentový zástupce, Filipova 2016, Praha 4, 14800

(210) **O-480484**
(220) 25.10.2010
(320) 25.10.2010
(511) 9, 16, 35, 38, 39, 41
(540)



(510) (9) nahrané i nenahrané nosiče informací všeho druhu jako disky, diskety, ROM, pásky, nahrané i nenahrané nosiče zvuku a obrazu, software, elektronické publikace; (16) papír, výrobky z papíru, které nejsou zařazeny do jiných tříd, tiskoviny, periodický a neperiodický tisk, zejména časopisy, noviny, knihy, prospekty, plakáty, fotografie, pohlednice, kalendáře, knihařské výrobky, propagační materiály a předměty z papíru, obalový materiál, tiskařské typy a štočky; (35) marketing, reklama, organizování výstav pro reklamní a komerční účely, inzertní a propagační činnost; (38) přenos zpráv a obrazových informací pomocí počítače, včetně Internetu, poskytování internetových diskusních fór, počítačová komunikace; (39) distribuce časopisů; (41) nakladatelská a vydavatelská činnost v oboru zábavních, odborných, zpravodajských a vzdělávacích tiskovin, časopisů, periodických i neperiodických publikací, zvukových, textových a audiovizuálních nosičů, produkční a agenturní činnost v oblasti zábavy, kultury a výchovy, pořádání zábavních a odborných soutěží, společenských akcí, výstav, vzdělávacích, zábavních, sportovních a kulturních akcí, odborných setkání, seminářů a konferencí.

(590) Barevná
(730) **VERSA LLC**, 835 Central Avenue Suite # 402F, Hot Springs, AR, US
(740) Mgr. Miroslav Zeman, advokát, V Chaloupkách 403, Neratovice - Libiš, 27711

(210) **O-480485**
(220) 25.10.2010
(320) 25.10.2010
(511) 9, 16, 35, 38, 39, 41

(540)

AUTOREVUE.cz

(220) 25.10.2010
(320) 25.10.2010
(511) 9, 16, 35, 38, 39, 41
(540)

(510) (9) nahrané i nenahrané nosiče informací všeho druhu jako disky, diskety, ROM, pásky, nahrané i nenahrané nosiče zvuku a obrazu, software, elektronické publikace; (16) papír, výrobky z papíru, které nejsou zařazeny do jiných tříd, tiskoviny, periodický a neperiodický tisk, zejména časopisy, noviny, knihy, prospekty, plakáty, fotografie, pohlednice, kalendáře, knihařské výrobky, propagační materiály a předměty z papíru, obalový materiál, tiskařské typy a štočky; (35) marketing, reklama, organizování výstav pro reklamní a komerční účely, inzertní a propagační činnost; (38) přenos zpráv a obrazových informací pomocí počítače, včetně Internetu, poskytování internetových diskusních fór, počítačová komunikace; (39) distribuce časopisů; (41) nakladatelská a vydavatelská činnost v oboru zábavních, odborných, zpravodajských a vzdělávacích tiskovin, časopisů, periodických i neperiodických publikací, zvukových, textových a audiovizuálních nosičů, produkční a agenturní činnost v oblasti zábavy, kultury a výchovy, pořádání zábavních a odborných soutěží, společenských akcí, výstav, vzdělávacích, zábavních, sportovních a kulturních akcí, odborných setkání, seminářů a konferencí.

(590) Barevná

(730) **VERSA LLC**, 835 Central Avenue Suite # 402F, Hot Springs, AR, US

(740) Mgr. Miroslav Zeman, advokát, V Chaloupkách 403, Neratovice - Libiš, 27711

(510) (9) nahrané i nenahrané nosiče informací všeho druhu jako disky, diskety, ROM, pásky, nahrané i nenahrané nosiče zvuku a obrazu, software, elektronické publikace; (16) papír, výrobky z papíru, které nejsou zařazeny do jiných tříd, tiskoviny, periodický a neperiodický tisk, zejména časopisy, noviny, knihy, prospekty, plakáty, fotografie, pohlednice, kalendáře, knihařské výrobky, propagační materiály a předměty z papíru, obalový materiál, tiskařské typy a štočky; (35) marketing, reklama, organizování výstav pro reklamní a komerční účely, inzertní a propagační činnost; (38) přenos zpráv a obrazových informací pomocí počítače, včetně Internetu, poskytování internetových diskusních fór, počítačová komunikace; (39) distribuce časopisů; (41) nakladatelská a vydavatelská činnost v oboru zábavních, odborných, zpravodajských a vzdělávacích tiskovin, časopisů, periodických i neperiodických publikací, zvukových, textových a audiovizuálních nosičů, produkční a agenturní činnost v oblasti zábavy, kultury a výchovy, pořádání zábavních a odborných soutěží, společenských akcí, výstav, vzdělávacích, zábavních, sportovních a kulturních akcí, odborných setkání, seminářů a konferencí.

(590) Barevná

(730) **VERSA LLC**, 835 Central Avenue Suite # 402F, Hot Springs, AR, US

(740) Mgr. Miroslav Zeman, advokát, V Chaloupkách 403, Neratovice - Libiš, 27711

(210) **O-480488**

(220) 25.10.2010
(320) 25.10.2010
(511) 9, 16, 35, 38, 39, 41
(540)

AVmanja.cz
audio, video, home cinema

(210) **O-480490**

(220) 25.10.2010
(320) 25.10.2010
(511) 9, 16, 35, 38, 39, 41
(540)

Recepty!cz

(510) (9) nahrané i nenahrané nosiče informací všeho druhu jako disky, diskety, ROM, pásky, nahrané i nenahrané nosiče zvuku a obrazu, software, elektronické publikace; (16) papír, výrobky z papíru, které nejsou zařazeny do jiných tříd, tiskoviny, periodický a neperiodický tisk, zejména časopisy, noviny, knihy, prospekty, plakáty, fotografie, pohlednice, kalendáře, knihařské výrobky, propagační materiály a předměty z papíru, obalový materiál, tiskařské typy a štočky; (35) marketing, reklama, organizování výstav pro reklamní a komerční účely, inzertní a propagační činnost; (38) přenos zpráv a obrazových informací pomocí počítače, včetně Internetu, poskytování internetových diskusních fór, počítačová komunikace; (39) distribuce časopisů; (41) nakladatelská a vydavatelská činnost v oboru zábavních, odborných, zpravodajských a vzdělávacích tiskovin, časopisů, periodických i neperiodických publikací, zvukových, textových a audiovizuálních nosičů, produkční a agenturní činnost v oblasti zábavy, kultury a výchovy, pořádání zábavních a odborných soutěží, společenských akcí, výstav, vzdělávacích, zábavních, sportovních a kulturních akcí, odborných setkání, seminářů a konferencí.

(590) Barevná

(730) **VERSA LLC**, 835 Central Avenue Suite # 402F, Hot Springs, AR, US

(740) Mgr. Miroslav Zeman, advokát, V Chaloupkách 403, Neratovice - Libiš, 27711

(510) (9) nahrané i nenahrané nosiče informací všeho druhu jako disky, diskety, ROM, pásky, nahrané i nenahrané nosiče zvuku a obrazu, software, elektronické publikace; (16) papír, výrobky z papíru, které nejsou zařazeny do jiných tříd, tiskoviny, periodický a neperiodický tisk, zejména časopisy, noviny, knihy, prospekty, plakáty, fotografie, pohlednice, kalendáře, knihařské výrobky, propagační materiály a předměty z papíru, obalový materiál, tiskařské typy a štočky; (35) marketing, reklama, organizování výstav pro reklamní a komerční účely, inzertní a propagační činnost; (38) přenos zpráv a obrazových informací pomocí počítače, včetně Internetu, poskytování internetových diskusních fór, počítačová komunikace; (39) distribuce časopisů; (41) nakladatelská a vydavatelská činnost v oboru zábavních, odborných, zpravodajských a vzdělávacích tiskovin, časopisů, periodických i neperiodických publikací, zvukových, textových a audiovizuálních nosičů, produkční a agenturní činnost v oblasti zábavy, kultury a výchovy, pořádání zábavních a odborných soutěží, společenských akcí, výstav, vzdělávacích, zábavních, sportovních a kulturních akcí, odborných setkání, seminářů a konferencí.

(590) Barevná

(210) **O-480489**

- (730) **VERSA LLC**, 835 Central Avenue Suite # 402F, Hot Springs, AR, US (540)
(740) Mgr. Miroslav Zeman, advokát, V Chaloupkách 403, Neratovice - Libiš, 27711

- (210) **O-480492**
(220) 25.10.2010
(320) 25.10.2010
(511) 11, 16, 35
(540)



PH-TEPELNÁ KOULE

- (510) (11) topné články, vytápěcí tělesa, vytápěcí zařízení, vyhřívací zařízení, sálavé topné systémy; (16) výrobky z papíru, zejména obaly, tašky z plastů, propagační, reklamní a informační materiály na papírovém nosiči, vše v rámci této třídy; (35) zprostředkování obchodu s výše uvedenými produkty.
(730) **Havránek Petr**, Sadová 940/51, Karlovy Vary, 36001, CZ

- (210) **O-480498**
(220) 26.10.2010
(320) 26.10.2010
(511) 29, 30, 31, 32, 43
(540)



- (510) (29) jablečné pyré, mléčné nápoje (s vysokým obsahem mléka), občerstvení na bázi ovoce, ovocná dřev, ovocné saláty, polévky, přislazené ovoce (naložené v cukru), šťávy (zeleninové -) na vaření, zeleninové polévky, zeleninové saláty; (30) čaj (nápoje na bázi -), čokoládové nápoje, čokoládové nápoje s mlékem, dorty, jogurtová zmrzlina, kakaové nápoje, kakaové nápoje s mlékem, káva, kávové nápoje, kávové nápoje s mlékem, občerstvení na bázi cereálií, občerstvení na bázi rýže, sendviče, sušenky, suchary, keksy, biskvity, šťáva (rajčatová -), zmrzlina; (31) čerstvé ovoce, zelenina čerstvá; (32) jablečný mošt (nealkoholický), koktejly nealkoholické, minerální vody (nápoje), mošty, nápoje (nealkoholické -), nápoje (nealkoholické na bázi medu), nápoje iontové, nealkoholické nápoje, nealkoholické šťávy (nápoje z -), nealkoholické výtažky z ovoce, nektar ovocný (nealkoholický), ovocné šťávy, příchutě na výrobu nápojů, přípravky na výrobu (nápojů -), rajčatová šťáva (nápoj), sirupy na výrobu nápojů, stolové vody, vody (nápoje), zeleninové šťávy (nápoje); (43) bary (služby -), bufety, kavárny, restaurace, restaurace (samoobslužné -).

- (590) Barevná
(730) **UGO trade s.r.o.**, Pikartská 1629/63, Ostrava - Slezská Ostrava, 71000, CZ
(740) JUDr. Zdeněk Hromádka, advokát, Rašínova 522, Zlín, 76001

- (210) **O-480499**
(220) 26.10.2010
(320) 26.10.2010
(511) 29, 30, 31, 32, 43



- (510) (29) jablečné pyré, mléčné nápoje (s vysokým obsahem mléka), občerstvení na bázi ovoce, ovocná dřev, ovocné saláty, polévky, přislazené ovoce (naložené v cukru), šťávy (zeleninové -) na vaření, zeleninové polévky, zeleninové saláty; (30) čaj (nápoje na bázi -), čokoládové nápoje, čokoládové nápoje s mlékem, dorty, jogurtová zmrzlina, kakaové nápoje, kakaové nápoje s mlékem, káva, kávové nápoje, kávové nápoje s mlékem, občerstvení na bázi cereálií, občerstvení na bázi rýže, sendviče, sušenky, suchary, keksy, biskvity, šťáva (rajčatová -), zmrzlina; (31) čerstvé ovoce, zelenina čerstvá; (32) jablečný mošt (nealkoholický), koktejly nealkoholické, minerální vody (nápoje), mošty, nápoje (nealkoholické -), nápoje (nealkoholické na bázi medu), nápoje iontové, nealkoholické nápoje, nealkoholické šťávy (nápoje z -), nealkoholické výtažky z ovoce, nektar ovocný (nealkoholický), ovocné šťávy, příchutě na výrobu nápojů, přípravky na výrobu (nápojů -), rajčatová šťáva (nápoj), sirupy na výrobu nápojů, stolové vody, vody (nápoje), zeleninové šťávy (nápoje); (43) bary (služby -), bufety, kavárny, restaurace, restaurace (samoobslužné -).

- (590) Barevná
(730) **UGO trade s.r.o.**, Pikartská 1629/63, Ostrava - Slezská Ostrava, 71000, CZ
(740) JUDr. Zdeněk Hromádka, advokát, Rašínova 522, Zlín, 76001

- (210) **O-480512**
(220) 26.10.2010
(320) 26.10.2010
(511) 35, 36, 37, 42
(540)

MASEF

- (510) (35) dražby; (36) realitní činnost, oceňování nemovitostí, realitní kanceláře, developerská činnost ve stavebnictví, zajišťování financování domů a bytů; (37) provádění staveb a jejich změn a odstraňování, poskytování poradenských, konzultačních a zprostředkovatelských služeb v oblasti investiční výstavby; (42) služby technických poradců v oblasti stavebnictví, architektury a projektových prací, inženýrská činnost, zajišťování studií domů a bytů, zajišťování projektové dokumentace domů a bytů, projektová činnost.
(730) **Šefara Matuš Ing.**, Konstantinova 1476, Praha 4, 14900, CZ

- (210) **O-480563**
(220) 27.10.2010
(320) 27.10.2010
(511) 36, 41, 43
(540)

U STARÉ PANÍ

- (510) (36) směnářská činnost; (41) provoz klubu, organizace kulturních akcí; (43) hotelové služby, stravovací služby, ubytování.
(730) **U Staré paní, s.r.o.**, Michalská 9/441, Praha 1, 11000, CZ
(740) Advokátní kancelář Hartmann, Jelínek, Fráňa a partneři, Mgr. Jan Maršál, advokát, Sokolovská 49/5, Praha 8, 18600

- (210) **O-480571**
(220) 27.10.2010
(320) 27.10.2010
(511) 35, 36, 41

(540)

product+ promotion+ display+

- (510) (35) propagační činnost, reklama, pomoc při řízení obchodní činnosti, obchodní administrativa, kancelářské práce; (36) pojištění, služby finanční, služby peněžní, služby nemovitostní; (41) výchova, vzdělávání, zábava, sportovní a kulturní aktivity.
(590) Barevná
(730) **Teiralová Petra**, Novostrašnická 3293/13, Praha 10, 10000, CZ

(210) **O-480572**

(220) 27.10.2010

(320) 27.10.2010

(511) 30, 35, 43

(540)

DinoCafé

- (510) (30) nápoje připravované na základě kávy, kakaa nebo čokolády, pečivo a cukrovinky, bonbóny, žvýkačky, karamel, žvýkačky, gumové bonbóny, lízátko, želé, lékořice, karamely, sladkosti, mentolové bonbóny, čokoláda, kakao, cukr a jiné cukrářské výrobky; (35) propagační, reklamní a inzertní činnost, rozšiřování a zaslání reklamních materiálů, především letáků, prospektů, katalogů, periodických a neperiodických publikací, tiskovin a různých vzorků, pronájem reklamní plochy, vydávání reklamních textů, rozhlasová a televizní reklama, venkovní reklama, on-line inzerce, merchadising, franchising; (43) hostinská činnost, provozování restaurací, bufetů, samoobslužných restaurací.
(730) **Machálek Jiří Mgr.**, Ke koupališti 189, Třemošná - Záluží, 33011, CZ
(740) **AK NOCAROVÁ JAŠEK & PARTNERS**, v.o.s., JUDr. Ph.D. Zdeňka Maršíková Nocarová, V Jirchářích 148, Praha 1, 11000

(210) **O-480573**

(220) 27.10.2010

(320) 27.10.2010

(511) 16, 28, 35

(540)

DinoShop

- (510) (16) papír, výrobky z papíru, dekorativní předměty z papíru, figurky z papíru, reklamní, propagační a informační materiály, reklamní a informační poutače z papíru a plastů v jiné třídě neobsažené, balící papír, periodické a neperiodické tiskoviny, zejména knihy, časopisy, noviny, příručky, bedkry, katalogy, prospekty, letáky, plakáty a jiné informační tiskoviny, pohlednice, blahopřání, fotografie, mapy, atlasy a jiná kartografická díla, grafická díla a jiná vyobrazení, tiskopisy, diáře, poznámkové bloky, zápisníky, kalendáře, dopisní papír, dopisní obálky, kancelářský papír všeho druhu, psací a kancelářské potřeby a obaly na ně, obaly a desky na spisy, pouzdra na psací potřeby, držáky a stojánky na psací potřeby, stojánky na fotografie, různé stojánky na kancelářské potřeby, pořadače, rychlovažače, jiné kancelářské pomůcky a potřeby obsažené v této třídě, obaly z papíru a plastů zařazené v této třídě, výstupy počítačů na papírovém nosiči, modely z papíru, podložky na stůl a jiné podložky papírové, samolepky, vlajky a praporky papírové, papírové ubrusy, ubrousky, banketní sukně, ručníky, sáčky a tašky z papíru a plastů v jiné třídě neobsažené; (28) hry, hračky, zejména figurky pravěkých zvířat, upomínkové předměty, potřeby pro gymnastiku a sport, které nejsou uvedeny v jiných třídách, vánoční ozdoby, hračky pro domácí zvířata, ptactvo a ryby, jako gumové činky, míčky, kroužky, aporty, přetahovadla, žvýkačky a kousací hračky pro zvířata; (35) zprostředkování v oblasti obchodu s výrobky uvedenými ve třídách 16 a 28, reklamní, inzertní a propagační činnost, soustředování a poskytování informací komerčního charakteru, předvádění zboží, pořádání výstav komerčního charakteru, administrativní činnosti, propagační, reklamní a inzertní činnost, rozšiřování a zaslání reklamních materiálů, především letáků, prospektů, katalogů, periodických a neperiodických publikací,

tiskovin a různých vzorků, pronájem reklamní plochy, vydávání reklamních textů, rozhlasová a televizní reklama, venkovní reklama, on-line inzerce, merchadising, franchising.

(730) **Machálek Jiří Mgr.**, Ke koupališti 189, Třemošná - Záluží, 33011, CZ

(740) **AK NOCAROVÁ JAŠEK & PARTNERS**, v.o.s., JUDr. Ph.D. Zdeňka Maršíková Nocarová, V Jirchářích 148, Praha, 11000

(210) **O-480574**

(220) 27.10.2010

(320) 27.10.2010

(511) 29, 35, 43

(540)

DinoGril

- (510) (29) čerstvé, chlazené, mražené maso, zvláště drůbeží, polotovary a hotová jídla z drůbeže, šunka, uzeniny; (35) propagační, reklamní a inzertní činnost, rozšiřování a zaslání reklamních materiálů, především letáků, prospektů, katalogů, periodických a neperiodických publikací, tiskovin a různých vzorků, pronájem reklamní plochy, vydávání reklamních textů, rozhlasová a televizní reklama, venkovní reklama, on-line inzerce, merchadising, franchising; (43) hostinská činnost, provozování restaurací, bufetů, samoobslužných restaurací.
(730) **Machálek Jiří Mgr.**, Ke koupališti 189, Třemošná - Záluží, 33011, CZ
(740) **AK NOCAROVÁ JAŠEK & PARTNERS**, v.o.s., JUDr. Ph.D. Zdeňka Maršíková Nocarová, V Jirchářích 148, Praha 1, 11000

(210) **O-480590**

(220) 29.10.2010

(320) 29.10.2010

(511) 32, 33

(540)

COLAREDO

- (510) (32) příchutě na výrobu nápojů, soda, šumivá voda; (33) alkoholické esence, alkoholické nápoje, s výjimkou piv, esence do lihovin, lihoviny, matolinové víno, víno.
(730) **SKALKA Roman**, U Potoka 242, Dolní Dunajovice, 69185, CZ

(210) **O-480628**

(220) 01.11.2010

(320) 01.11.2010

(511) 25

(540)



(510) (25) oděvy, textilní výrobky zařazené do třídy 25, obuv.

(590) Barevná

(730) **Olga Szatmári**, Rybova 1894/9, Hradec Králové 9, 50008, CZ

(740) Advokátní kancelář Harmann, Jelínek, Fráňa a partneri, JUDr. Milan Jelínek, Resslova 1253, Hradec Králové, 50002

(210) **O-480645**

(220) 01.11.2010

(320) 01.11.2010

(511) 35, 38, 42

(540)



- (510) (35) administrativní zpracování nákupních objednávek, aktualizování reklamních materiálů, marketingové studie, poradenství v obchodní činnosti, obchodní reklama (pro třetí

osoby), reklama, služby v oblasti grafické úpravy pro reklamní účely; (38) elektronická pošta, informační kanceláře, telekomunikační služby prostřednictvím elektronických nástěnek, diskusní fóra (poskytování internetových diskusních fór), počítačová komunikace; (42) aktualizace počítačových programů, grafický design, hosting webových stránek, počítačové programování, tvorba a správa webových stránek (pro třetí osoby).

(590) Barevná

(730) **Enkidu s.r.o.**, Pražská 1200, Šestajovice, 25092, CZ

(210) **O-480652**

(220) 01.11.2010

(320) 01.11.2010

(511) 1, 3, 21

(540)

Ellan

(510) (1) chemické výrobky určené pro průmysl, vědy a fotografii, jakož i pro zemědělství, zahradnictví a lesnictví, umělé pryskyřice v surovém stavu, plastické hmoty v surovém stavu, hnojiva pro půdu, hasicí přístroje (složení), prostředky pro kalení a letování kovů, chemické výrobky určené ke konzervování potravin, tříslicí materiály, lepidla pro průmysl; (3) přípravky pro bělení a jiné prací prostředky, přípravky pro čištění, leštění, odmašťování a broušení, mýdla, parfumerie, vonné oleje, kosmetika, vlasové vody (lotions), zubní pasty; (21) pomůcky a nádoby pro domácnost a kuchyň, hřebeny a mycí houby, kartáče (s výjimkou štětců), materiály pro výrobu kartáčů, čisticí potřeby, drátky na čištění parket, sklo surové nebo opracované (s výjimkou stavebního skla), sklo, porcelán a majolika neobsažené v jiných třídách.

(730) **BV-FORTUNE, spol. s r.o.**, Maiselova 59, Praha 1, 11000, CZ

(210) **O-480656**

(220) 01.11.2010

(320) 01.11.2010

(511) 36, 39, 43

(540)



(510) (36) pojištění; (39) organizování cest; (43) dočasné ubytování.

(590) Barevná

(730) **MARINE TOUR s.r.o.**, Korunní 1961/109, Praha 3 - Vinohrady, 12000, CZ

(210) **O-480657**

(220) 01.11.2010

(320) 01.11.2010

(511) 11, 21, 34, 40

(540)



(510) (11) lustry, lampy, osvětlovací tělesa; (21) výrobky ze skla hladkého, broušeného a zdobeného, zejména nádobí a stolní náčiní, jako sklenice, láhve, šálky, podšálky, konvice, karafy, mísy, misky, nástolce, žardiniéry, talíře, vázy, svícny, koše, džbány; (34) popelníky; (40) broušení a zdobení skla a výrobků ze skla.

(590) Barevná

(730) **Gold - Crystal s.r.o.**, Telečská 1720/7, Jihlava, 58601, CZ

(740) Reichel & kol., patent. kancelář, Ing. Pavel Reichel, Lopatecká 14, Praha 4, 14700

(210) **O-480697**

(220) 02.11.2010

(320) 02.11.2010

(511) 9, 16, 35, 38, 41

(540)



(510) (9) antény, audiovizuální zařízení pro výuku, automaty hudební, hrací skříně uváděné do chodu vhozením mince, automaty prodejní, nástroje na určování azimutu, barometry, brýle, pouzdra na brýle, brýle sluneční, brýle proti slunci, brýlové řetízky, buzoly, směrové kompas, clony na oči, čističe nosičů zvukových záznamů, čočky kontaktní, čočky optické, čtecí zařízení v televizi, dalekohledy, diapozitivy, promítací přístroje na diapozitivy, diktafony, magnetické disky, kompaktní disky (audio-video), gramofonové desky, gramofonové jehly, disky optické, DVD přehrávače, elektronická pera (vizuální zobrazovací jednotky), elektronické oznamovací tabule, elektronické publikace (s možností stažení), epidiascopy, filmové kamery, exponované filmy, stříhací zařízení na filmy, kreslené filmy, fotoaparáty, fotografické snímky, hologramy, jezdecké přílby, kalkulačky, kalkulačky kapesní, kinofilm, klávesnice počítačové, krokoměry, magnetická média, magnetické disky, magnetické nosiče dat, magnetické pásky, magnetofony, magnety, magnety dekorativní, mincové mechanismy pro televizory, monitory, mikrofony, nosiče dat magnetické, nosiče dat optické, nosiče zvukových nahrávek, nosiče zvukových záznamů, ochranné brýle pro sport, ochranné helmy pro sport, obrazovky, optické disky kompaktní CD ROM, plátna promítací, plovací kruhy, plovací pásy, plovací vesty, počítače, počítačové hry, počítačové tiskárny, podložky pod myš, potápěčské masky, potápěčské oděvy, potápěčské rukavice, pravítka (měřicí přístroje), pravítka logaritmická, přehrávače kompaktních disků, přílby ochranné, přístroje pro reprodukci zvuku, rádia, signalizační pišťalky, sluchátka, snímače obrazu, skenery (zpracování dat), špunty do uší, tampóny do uší pro potápěče, televizní přístroje, trojúhelníky výstražné pro vozidla, videokamery, videokazety, videopásky, vyučovací stroje, zápisník elektronický, závaží, elektrické žehličky; (16) alba, atlasy, pouzdra s barvami (školní pomůcky), blahopřání, blahopřání hudební, bloky (papírníky výrobky), brožury, papírové bryndáčky, časopisy, časopisy – komiksy, čínská tuš, desky (papírníky výrobky), psací desky s klipsem na přidržování papíru, desky na dokumenty (šanon, pořadače), dopisní papír, držáky na psací potřeby, figurky (sošky) z papírové hmoty, fólie hliníková na balení potravin, fotografie, stojany na fotografie, zemské glóbusy, grafické reprodukcce, grafiky, gumy na mazání, hlína modelovací, houbičky navlhčovací (kancelářské potřeby), hroty psacích per, chrániče prstů (kancelářské potřeby), inkoust v tyčince, inkousty, kalamáře, kalendáře, kalendáře trhací, kalhotky plenkové z papíru nebo buničiny, kancelářské potřeby, kromě nábytku, kancelářské sponky, papírové kapesníky, výrobky z kartónu, spadající do této třídy, karty, katalogy, kelímky papírové na mléčné výrobky, klobouky z lepenky, knihy, záložky do knih, knížky brožované, knižní zarážky, vzory na kopírování, papírové kornouty, krabice lepenkové nebo papírové, kružítka, křída na psaní, laminovačky (-na dokumenty) pro použití v kanceláři, výrobky z lepenky spadající do této třídy, malířská plátna, malířské stojany, malířské štětce, štětce, štětce na psaní, mapy, zeměpisné mapy, mašle papírové, materiály na pečeti, pomůcky na mazání, sáčky pro mikrovlnné trouby, misky na vodové barvy, materiály na modelování, nálepky (lepící pásky) pro kancelářské použití nebo pro domácnost, napínáčky, násadky na pera, noviny, nože na papír, obálky, obaly, obaly na spisy, obtisky, ocelová pera, opěradla na ruce pro malíře, ořezávací strojky na tužky, ořezávací na tužky, oznámení, palety pro malíře, papír, dopisní papír, papír kopírovací (pauzovací), pergamenový papír, papír sací, svítilný papír, toaletní papír, papír voskovaný, papír Xuan, papírenské výrobky spadající do této třídy, papírová prostírání, papírové ubrusy, papírové podložky

pod sklenice, podložky pod pivní sklenice, papírové ubrousky, (540)
pastelky, pouzdra na pasy, pečeti, penály, pera (kancelářské
potřeby), pera plnicí, periodika, plakáty, plány, psací podložky,
pomůcky učební, kromě přístrojů, pohlednice, poštovní známky,
potřeby na psaní, poutače z papíru nebo lepenky, pouzdra na
doklady, pouzdra na pera, pouzdra s psacími potřebami, papírové
praporky, pravítka, prospekty, příručky, psací podložky, psací
soupravy (sada psacích potřeb), publikace, papírové pytlíky jako
obaly, razítka, razítka datovací, pouzdra na razítka, razítkovací
podušky, ročenky, papírové ručníky, rýsovací nástroje,
samolepky, samolepky pro domácnost a pro kancelářské potřeby, (510)
sešity, sešivačky, skicáky, stírátko na tabule, školní potřeby,
tabule školní, těžítka, tikety, tiskopisy, tiskové typy, tiskoviny,
tužky, tuhy do tužek, držátka na tužky, patentní tužky, uhly na
kreslení, zápisníky, zpěvníky; (35) inzerce poštou, licence na
výrobky a služby ostatních (komerční správa), nábor
zaměstnanců, pomoc při řízení obchodní činnosti, obchodní nebo
podnikatelské informace, obchodní nebo podnikatelský průzkum,
organizování výstav (komerčních nebo reklamních), personální
poradenství, pořádání veletrhů pro obchodní a reklamní účely,
průzkum trhu, průzkum veřejného mínění, zajišťování
předplatného telekomunikačních služeb, předvádění zboží,
příprava inzertních sloupků, reklama (propagace), reklama on-
line v počítačové síti, aktualizování reklamních materiálů,
pronájem reklamních materiálů, zasilání reklamních materiálů
zákazníkům, rozšiřování reklamních nebo inzertních materiálů,
sekretářské služby, služby v oblasti grafické úpravy pro reklamní
účely, styky s veřejností, vydávání reklamních nebo náborových
propagačních a inzertních textů, televizní reklama, obchodní
vedení uměleckých agentur, zajišťování novinového
předplatného (pro předplatitele); (38) elektronická pošta, služby
elektronických nástěnek (telekomunikační služby), informační
kanceláře, vysílání kabelové televize, služby dálkových
konferencí, počítačová komunikace, posílání zpráv, poskytování
internetových diskusních fór, pronájem přístrojů pro přenos
zpráv, pronájem přístupového času ke globálním počítačovým
sítím, pronájem zařízení pro přenos informací, přenášení pomocí
satelitních družic, přenos zpráv a obrazových informací pomocí
počítače, půjčování telekomunikačních zařízení, telekonference
(služby dálkových konferencí), teleshoppingové služby
(poskytování televizních kanálů pro teleshoppingové služby),
televizní vysílání, telexové služby, výzvy (služby poskytované
rádiem, telefonem nebo jinými elektronickými komunikačními
prostředky), zasilání zpráv; (41) dabing, pronájem dekorací,
služby v oblasti digitálního zpracování obrazu, elektronické
publikování (DTP), služby v oblasti estrád, filmová studia,
filmová tvorba, filmové projekce, pronájem filmových
promítaček a jejich příslušenství, půjčování filmů, fotografování,
informace o možnostech zábavy, informace o výchově a
vzdělávání, poskytování služeb v oblasti karaoke (hudební
doprovod písní dle výběru zpěváka), výchovně zábavné klubové
služby, kluby zdraví (služby), knihovny (půjčování knih),
vydávání knih, koncertní sítě, sály, organizování a vedení
konference, organizování a vedení kongresu, korespondenční
kurzy, provozování muzea, služby nahrávacího studia, nahrávání
videopásek, obrazové zpravodajství, organizování kulturních
nebo vzdělávacích výstav, organizování plesů, organizování
vzdělávacích nebo zábavných soutěží, zábavné parky, plánování
a organizování večírků, pořádání soutěží krásy, pronájem audio
nahrávek, pronájem dekorací, pronájem kinematografických
filmů, pronájem osvětlovacích zařízení pro divadla nebo televizní
studia, provozování her on-line (z počítačové sítě), předprodej
vstupenek, výroba divadelních nebo jiných představení,
půjčování filmů, psaní scénářů, reportéřské služby, školení,
vyučování, výroba rozhlasových a televizních programů,
televizní zábava, výuka, vzdělávací informace, organizování
živých vystoupení.

(730) Česká televize, Kavčí Hory, Praha 4 - Kavčí Hory, 14070, CZ

(210) O-480703

(220) 03.11.2010

(320) 03.11.2010

(511) 9, 11, 35, 36, 37, 39, 40, 42



(9) elektrické stroje, přístroje a zařízení v rámci této třídy,
elektronické stroje, přístroje a zařízení a též měřidla, především
související s přenosem, transformací a měněním elektřiny,
soustavy energetických zařízení pro provoz elektráren spadající
do této třídy, elektrická a elektronická zařízení pro energetický
průmysl, přístroje pro kontrolu, signalizaci a jejich součástí,
měřidla všech typů, elektroměry, zařízení pro regulaci elektrické
energie spadající do této třídy, přístroje pro záznam, převod a
reprodukcí zvuku nebo obrazu a jejich součástí, řídicí přístroje a
technika, procesory, elektro součástky všeho druhu, přístroje pro
zpracování informací, počítače a jejich součástí, software,
elektronické informační systémy, počítačové sítě, elektronické,
magnetické nebo optické nosiče informací, elektrické vodiče
všeho druhu, vodiče a zařízení pro rozvod energií, elektrické
rozsaděče, přístroje spojové a telekomunikační techniky, zařízení
pro rozvod, přenos a transformaci elektrické energie spadající do
této třídy; (11) teplovody, plynovody, parovody, vodovody,
tlakové kotle a další tlaková zařízení a nádoby spadající do třídy
11, chladič a ventilační zařízení, přístroje a zařízení pro topení,
ohřev, výrobu páry; (35) reklamní, propagační a inzertní činnost
v rámci této třídy, marketing a marketingové analýzy, průzkum
trhu, automatizované zpracování dat, činnost organizačních a
ekonomických poradců, reklamní a inzertní služby, poradenství
při poskytování informačních produktů v rámci této třídy,
poradenské služby v oblasti obchodní a podnikatelské,
zprostředkovatelská činnost ve styku s veřejností a zákazníky
(public relations), informační servis v rámci této třídy, obchodní
systematizace informací, vyhledávání v počítačových souborech,
zprostředkování a organizace obchodní činnosti s výrobky
uvedenými ve třídách 9 a 11 a se službami ve třídách 35, 36, 37,
39, 40, 42 spadající do této třídy, poskytování slev a obchodních
výhod, věrnostní nákupní systém, marketing, merchandising,
franchising, reklamní, inzertní a propagační činnost
prostřednictvím jakéhokoliv média, prostřednictvím telefonní sítě
nebo datové sítě nebo informační sítě, poskytování komerčních
a/nebo reklamních informací a jiných komerčních a nebo
reklamních informačních produktů všeho druhu, výstavy
komerční nebo reklamní, organizační služby související s
výstavní činností, pronájem reklamních ploch; (36) finanční
služby a poradenství, finanční a investiční expertízy, peněžní
služby, bankovníctví, pojišťovnictví, finanční leasing,
zprostředkování leasingových smluv, zejména na dopravní
prostředky, finanční služby včetně leasingu, směnárenské služby,
zastavárna, zprostředkovatelská činnost výše uvedených služeb,
uzavírání pojištění, splátkový prodej zboží, půjčování finančních
prostředků, provádění bankovních obchodů a jakýchkoliv
operací s tím spojených spadajících do této třídy, poskytování
bankovních informací, zprostředkovatelská činnost v oblasti
investic, financí a bankovníctví, pojišťovnictví, konzultační
služby ve výše uvedených oblastech; (37) stavební činnost,
zejména provádění inženýrských a průmyslových staveb,
stavitelství, energetické stavby, údržba, opravy, rekonstrukce a
modernizace energetických zařízení, zařízení dispečerské řídicí
techniky a technických zařízení k řízení spotřeby elektrické
energie, stavebně montážní činnost, výstavba energetických děl a
zařízení potřebných pro jejich provoz, montáž, opravy, údržba
vyhrazených elektrických zařízení, elektrických rozsaděčů,
montáž, opravy, údržba vyhrazených tlakových zařízení, kotlů a
tlakových nádob montáž, opravy, údržba elektronických zařízení,
měřidel, revize a zkoušky elektrických zařízení, tlakových
zařízení a zkoušky nádob na plyn, stavební činnost - provádění
staveb včetně jejich změn, udržovacích prací na nich a jejich
odstraňování, stavební dozor, pronájem strojů, poradenské a
konzultační služby v oblasti stavebnictví; (39) distribuce a
skladování energií - elektrické energie, tepla, vody, páry, plynů
nebo jiných látek, poskytování služeb souvisejících s dodávkou,
odběrem nebo užíváním energií, tepla, vody apod.; (40) výroba
elektřiny, informace o zpracování materiálů, zpracování,

likvidace a recyklace odpadu, zpracování a úprava materiálů, recyklační činnosti, zpracování a úprava různých nerostných surovin, zpracování a úprava chemických látek, stavebních materiálů a pohonných hmot, zpracování a úprava nebezpečných látek, filtrace materiálů a hmot, zpracování a úprava vody a odpadních vod, zpracování a úprava odpadů, nakládání s odpady a nebezpečným i odpady, provoz skládek, skladování, likvidace, odstraňování odpadů, spalování a recyklace odpadů, úprava a zušlechťování nerostů, zpracování a úprava kovu, dřeva, skla a plastů, nakládání s odpady a recyklace; (42) řízení výroby, rozvodu i spotřeby energií, projektová činnost ve výstavbě, projektování energetických staveb, projektování elektrických zařízení, pronájem elektrických strojů, měřicí, kontrolní a konzultační služby individuálního charakteru v elektrárnách, ekologické činnosti, ochrana životního prostředí, projektové a technicko-inženýrské činnosti, stavební, vodohospodářský, ekologický a geologický inženýring, výzkum, vývoj a průzkum v oblasti stavebnictví, počítačové projektování a grafika, poskytování software, počítačové programování, správa a tvorba webových stránek, poskytování informací v oblasti ekologie a technického inženýrství.

(730) **EXINER Group s.r.o.**, nám 14. října 1307/2, Praha 5, 15000, CZ

(740) BOHEMIA PATENT, Ing. Jana Vanděliková, Spálená 29, Praha 1, 11000

(210) **O-480704**

(220) 03.11.2010

(320) 03.11.2010

(511) 9, 11, 35, 36, 37, 39, 40, 42

(540)

EXINER

(510) (9) elektrické stroje, přístroje a zařízení v rámci této třídy, elektronické stroje, přístroje a zařízení a též měřidla, především související s přenosem, transformací a měřením elektřiny, soustavy energetických zařízení pro provoz elektráren spadající do této třídy, elektrická a elektronická zařízení pro energetický průmysl, přístroje pro kontrolu, signalizaci a jejich součástí, měřidla všech typů, elektroměry, zařízení pro regulaci elektrické energie spadající do této třídy, přístroje pro záznam, převod a reprodukci zvuku nebo obrazu a jejich součástí, řídicí přístroje a technika, procesory, elektro součástky všeho druhu, přístroje pro zpracování informací, počítače a jejich součástí, software, elektronické informační systémy, počítačové sítě, elektronické, magnetické nebo optické nosiče informací, elektrické vodiče všeho druhu, vodiče a zařízení pro rozvod energií, elektrické rozvaděče, přístroje spojové a telekomunikační techniky, zařízení pro rozvod, přenos a transformaci elektrické energie spadající do této třídy; (11) teplovody, plynovody, parovody, vodovody, tlakové kotle a další tlaková zařízení a nádoby spadající do třídy 11, chladičů a ventilačních zařízení, přístroje a zařízení pro topení, ohřev, výrobu páry; (35) reklamní, propagační a inzertní činnost v rámci této třídy, marketing a marketingové analýzy, průzkum trhu, automatizované zpracování dat, činnost organizačních a ekonomických poradců, reklamní a inzertní služby, poradenství při poskytování informačních produktů v rámci této třídy, poradenské služby v oblasti obchodní a podnikatelské, zprostředkovatelská činnost ve styku s veřejností a zákazníky (public relations), informační servis v rámci této třídy, obchodní systematizace informací, vyhledávání v počítačových souborech, zprostředkování a organizace obchodní činnosti s výrobky uvedenými ve třídách 9 a 11 a se službami ve třídách 35, 36, 37, 39, 40, 42 spadající do této třídy, poskytování slev a obchodních výhod, věrnostní nákupní systém, marketing, merchandising, franchising, reklamní, inzertní a propagační činnost prostřednictvím jakéhokoliv média, prostřednictvím telefonní sítě nebo datové sítě nebo informační sítě, poskytování komerčních a/nebo reklamních informací a jiných komerčních a nebo reklamních informačních produktů všeho druhu, výstavy komerční nebo reklamní, organizační služby související s výstavní činností, pronájem reklamních ploch; (36) finanční služby a poradenství, finanční a investiční expertízy, peněžní služby, bankovníctví, pojišťovnictví, finanční leasing, zprostředkování leasingových smluv, zejména na dopravní prostředky, finanční služby včetně leasingu, směnárenské služby, zastavárna, zprostředkovatelská činnost výše uvedených služeb, uzavírání pojistek, splátkový prodej zboží, půjčování finančních prostředků, provádění bankovních obchodů a jakýchkoliv

operací s tím spojených spadajících do této třídy, poskytování bankovních informací, zprostředkovatelská činnost v oblasti investic, financí a bankovníctví, pojišťovnictví, konzultační služby ve výše uvedených oblastech; (37) stavební činnost, zejména provádění inženýrských a průmyslových staveb, stavitelství, energetické stavby, údržba, opravy, rekonstrukce a modernizace energetických zařízení, zařízení dispečerské řídicí techniky a technických zařízení k řízení spotřeby elektrické energie, stavební montážní činnost, výstavba energetických děl a zařízení potřebných pro jejich provoz, montáž, opravy, údržba vyhrazených elektrických zařízení, elektrických rozvaděčů, montáž, opravy, údržba vyhrazených tlakových zařízení, kotlů a tlakových nádob montáž, opravy, údržba elektronických zařízení, měřidel, revize a zkoušky elektrických zařízení, tlakových zařízení a zkoušky nádob na plyn, stavební činnost - provádění staveb včetně jejich změn, udržovacích prací na nich a jejich odstraňování, stavební dozor, pronájem strojů, poradenské a konzultační služby v oblasti stavebnictví; (39) distribuce a skladování energií - elektrické energie, tepla, vody, páry, plynů nebo jiných látek, poskytování služeb souvisejících s dodávkou, odběrem nebo užíváním energií, tepla, vody apod.; (40) výroba elektřiny, informace o zpracování materiálů, zpracování, likvidace a recyklace odpadu, zpracování a úprava materiálů, recyklační činnosti, zpracování a úprava různých nerostných surovin, zpracování a úprava chemických látek, stavebních materiálů a pohonných hmot, zpracování a úprava nebezpečných látek, filtrace materiálů a hmot, zpracování a úprava vody a odpadních vod, zpracování a úprava odpadů, nakládání s odpady a nebezpečným i odpady, provoz skládek, skladování, likvidace, odstraňování odpadů, spalování a recyklace odpadů, úprava a zušlechťování nerostů, zpracování a úprava kovu, dřeva, skla a plastů, nakládání s odpady a recyklace; (42) řízení výroby, rozvodu i spotřeby energií, projektová činnost ve výstavbě, projektování energetických staveb, projektování elektrických zařízení, pronájem elektrických strojů, měřicí, kontrolní a konzultační služby individuálního charakteru v elektrárnách, ekologické činnosti, ochrana životního prostředí, projektové a technicko-inženýrské činnosti, stavební, vodohospodářský, ekologický a geologický inženýring, výzkum, vývoj a průzkum v oblasti stavebnictví, počítačové projektování a grafika, poskytování software, počítačové programování, správa a tvorba webových stránek, poskytování informací v oblasti ekologie a technického inženýrství.

(730) **EXINER Group s.r.o.**, nám 14. října 1307/2, Praha 5, 15000, CZ

(740) BOHEMIA PATENT, Ing. Jana Vanděliková, Spálená 29, Praha 1, 11000

(210) **O-480706**

(220) 03.11.2010

(320) 03.11.2010

(511) 5, 29, 30, 40

(540)



(510) (5) mouky bezlepkové, dietní a výživné, bezcholesterové, bezlepkové a dietetické, pekárenské a cukrářské výrobky obohacené vitamíny, organickými a anorganickými látkami pro humánní využití včetně ostatních potravin, cukrovinky s léčivými přísadami, diabetický chléb, odpad ze zpracovaného obilného zrna, přípravky ze sladu pro dietetické účely, nutriční dietetické doplňky, výrobky pro kojence, děti a nemocné - vše určené pro léčebné účely; (29) tuky a tukové náhražky, pekařské tuky, texturované proteiny a směsi z nich pro humánní využití, ostatní speciální komponenty a výrobky pro zušlechťování poživatin spadající do této třídy, mléko a vejce, jejich výtazky, náhražky a výrobky z nich, výrobky z luštěnin, výrobky ze semen spadající do této třídy, sušené byliny, jejich výtazky a náhražky, mák, zpracované mandle, ořechy, arašidy, kokos, mák, kandované a sušené ovoce, obilní klíčky; (30) mouky a výrobky z mouky,

výrobky z obilovin, z kukuřice a z olejnin spadající do této třídy, mlynářské výrobky všech druhů, chléb, pečivo a pekárenské výrobky, těsta a těstářenské výrobky, drobné cukroví a cukrářské výrobky, pekárenské výrobky obsahující obiloviny, olejiny a/nebo luštěniny a směsi z nich, pečivové hmoty, pasty nebo prášky (pekárenské a cukrářské), výrobky expandované, extrudované včetně ostatních výrobků zdravé a racionální výživy obsahující např. biodegradovatelné látky, obalová pouzdra z mouky, přírodní vlákniny, izolovanou sojovou bílkovinu a ostatní ingredience zařazené v této třídě, výrobky ze škrobu (jako potrava), jemné, trvanlivé a sladové pečivo, cukrovinky nečokoládové i čokoládové, káva, čaj, kakao a jejich extrakty, rýže, cukr, med, sůl, droždí, kypřicí prášky a přípravky zlepšující reologické vlastnosti těsta, melasový sirup, kmín, koření a jeho směsi, potravinářské dresingy, dehydratovaná hotová jídla a směsi k přípravě hotových jídel z potravin rostlinného původu, zmrazené pekárenské a těstářenské výrobky, suroviny a polotovary pro pekárenskou a cukrářskou výrobu, tj. vůně, zahušťovací a pojící činidla, nezpracovaná a zpracovaná mouka obsahující všechny přísady nutné pro výrobu pekařských, cukrářských a těstářenských výrobků, trvanlivého a jemného pečiva, náplně, polevy a zlepšující přípravky - vše do chleba, pečiva a cukrářských výrobků, výrobky v rámci této třídy, obsahující zpracované mandle, ořechy, arašidy, kokos, mák, kandované a sušené ovoce, obilní klíčky; (40) pekárenství, cukrářství.

- (590) Barevná
(730) **Středovy pekární s.r.o.**, nám. 14 října 1307/2, Praha 5, 15000, CZ
(740) BOHEMIA PATENT, Ing. Jana Vandělková, Spálená 29, Praha 1, 11000

- (210) **O-480708**
(220) 03.11.2010
(320) 03.11.2010
(511) 5, 29, 30, 40
(540)



- (510) (5) mouky bezlepkové, dietní a výživné, bezcholesterové, bezlepkové a dietetické, pekárenské a cukrářské výrobky obohacené vitamíny, organickými a anorganickými látkami pro humánní využití včetně ostatních potravin, cukrovinky s léčivými přísadami, diabetický chléb, odpad ze zpracovaného obilného zrna, přípravky ze sladu pro dietetické účely, nutriční dietetické doplňky, výrobky pro kojence, děti a nemocné - vše určené pro léčebné účely; (29) tuky a tukové náhražky, pekařské tuky, texturované proteiny a směsi z nich pro humánní využití, ostatní speciální komponenty a výrobky pro zušlechťování poživatin spadající do této třídy, mléko a vejce, jejich výtažky, náhražky a výrobky z nich, výrobky z luštěnin, výrobky ze semen spadající do této třídy, sušené byliny, jejich výtažky a náhražky, mák, zpracované mandle, ořechy, arašidy, kokos, mák, kandované a sušené ovoce, obilní klíčky; (30) mouky a výrobky z mouky, výrobky z obilovin, z kukuřice a z olejnin spadající do této třídy, mlynářské výrobky všech druhů, chléb, pečivo a pekárenské výrobky, těsta a těstářenské výrobky, drobné cukroví a cukrářské výrobky, pekárenské výrobky obsahující obiloviny, olejiny a/nebo luštěniny a směsi z nich, pečivové hmoty, pasty nebo prášky (pekárenské a cukrářské), výrobky expandované, extrudované včetně ostatních výrobků zdravé a racionální výživy obsahující např. biodegradovatelné látky, obalová pouzdra z mouky, přírodní vlákniny, izolovanou sojovou bílkovinu a ostatní ingredience zařazené v této třídě, výrobky ze škrobu (jako potrava), jemné, trvanlivé a sladové pečivo, cukrovinky nečokoládové i čokoládové, káva, čaj, kakao a jejich extrakty, rýže, cukr, med, sůl, droždí, kypřicí prášky a přípravky zlepšující reologické vlastnosti těsta, melasový sirup, kmín, koření a jeho směsi, potravinářské dresingy, dehydratovaná hotová jídla a směsi k přípravě hotových jídel z potravin rostlinného původu,

zmrazené pekárenské a těstářenské výrobky, suroviny a polotovary pro pekárenskou a cukrářskou výrobu tj. vůně, zahušťovací a pojící činidla, nezpracovaná a zpracovaná mouka obsahující všechny přísady nutné pro výrobu pekařských, cukrářských a těstářenských výrobků, trvanlivého a jemného pečiva, náplně, polevy a zlepšující přípravky - vše do chleba, pečiva a cukrářských výrobků, výrobky v rámci této třídy, obsahující zpracované mandle, ořechy, arašidy, kokos, mák, kandované a sušené ovoce, obilní klíčky; (40) pekárenství, cukrářství.

- (590) Barevná
(730) **Středovy pekární s.r.o.**, nám. 14 října 1307/2, Praha 5, 15000, CZ
(740) BOHEMIA PATENT, Ing. Jana Vandělková, Spálená 29, Praha 1, 11000

- (210) **O-480753**
(220) 04.11.2010
(320) 04.11.2010
(511) 41
(540)



- (510) (41) školy pro děti a mládež.
(590) Barevná
(730) **Ústecký kraj**, Velká Hradební 3118/48, Ústí nad Labem, 40002, CZ
(740) APT, spol. s r.o., JUDr. Vratislav Jeništa, patentový zástupce, V Potočkách 1537/8, Praha 4, 14300

- (210) **O-480797**
(220) 05.11.2010
(320) 05.11.2010
(511) 12, 35, 36, 37, 39
(540)

Auto Enge

- (510) (12) vozidla, dopravní prostředky pozemní, vzdušné nebo vodní, osobní automobily, náhradní díly a součásti k nim spadající do této třídy; (35) zprostředkování v oblasti obchodu s výrobky uvedenými ve třídě 12 a zprostředkování obchodních služeb uvedených v třídách 36 a 37, reklamní, inzertní a propagační činnost, pomoc při řízení obchodní činnosti, obchod s motorovými vozidly, počítačové databáze a systemizace informací získaných při podnikatelské činnosti do počítačových databází, automatizované zpracování dat, obchodní administrativa, provozování systému na podporu maloobchodního prodeje založeného na zvýhodnění stálých zákazníků - věrnostní zákaznický program; (36) pojištění, služby finanční, služby peněžní, leasing motorových vozidel, služby nemovitostní; (37) služby týkající se údržby (servisu) a oprav vozidel, povrchová úprava a lakování vozidel; (39) pronájem movitých věcí uvedených ve třídě 12.
(730) **AUTO ENGE. a.s.**, Hodkovicická 747, Liberec, 46006, CZ
(740) Advokátní kancelář Jansta, Kostka a spol., Mgr. Bohuslav Hubálek, Těšnov 1/1059, Praha 1, 11000

- (210) **O-480857**
(220) 09.11.2010
(320) 09.11.2010
(511) 16, 35, 41
(540)

HAPESTETIKA

- (510) (16) knihy, časopisy a ostatní periodické a neperiodické publikace, tiskoviny, tiskopisy, reklamní tiskoviny, příručky, letáky, plakáty, grafické listy, malby, obrázkové listy a knihy, knihařské výrobky, přebaly knih a tiskovin a ostatní obaly (tašky) v rámci této třídy, učební a školní pomůcky a potřeby (s výjimkou přístrojů), reklamní a výstavní katalogy; (35) organizační poradenství, pořádání výstav k reklamním a obchodním účelům, propagační činnost, reklamní činnost; (41)

pořádání výstav ke kulturním a vzdělávacím účelům, vydavatelství periodických a neperiodických publikací, bibliofilii, grafik a ostatních obrázkových publikací, včetně elektronického vydavatelství, výchovná a zábavní činnost, pořádání kulturních a uměleckých akcí, setkání, soutěží, přednášek a výstav ke kulturním a vzdělávacím účelům, zprostředkovatelská a poradenská činnost v oblasti kultury, výchovy, umění a zábavy, zpracovávání kulturních projektů.

(730) **SDRUŽENÍ HAPESTETIKA**, Malá Štupartská 5, Praha 1, 11000, CZ

(210) **O-480858**

(220) 09.11.2010

(320) 09.11.2010

(511) 7

(540)

ODRA

(510) (7) zemědělské stroje, zejména pásové zavlažovače.
(730) **ISH&MSA ČERPADLA a.s.**, Barákova 199/15, Olomouc, 77243, CZ
(740) JUDr. Miroslav Kupka, Levého 1532, Rakovník, 26901

(210) **O-480871**

(220) 10.11.2010

(320) 10.11.2010

(511) 28, 35, 41

(540)

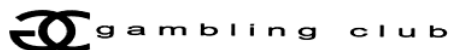

(510) (28) hry, hračky, sportovní potřeby; (35) inzertní a reklamní činnost; (41) výchovná a zábavní činnost, provozování herny, poskytování informací v elektronické podobě, týkajících se zábavy.

(730) **CEDA Zlín-A s.r.o.**, Komenského náměstí 381/20, Kroměříž, 76701, CZ

(740) Ing. Blanka Brodská, Josefův Faimonové 14, Brno, 62800

(210) **O-480974**

(220) 15.11.2010

(320) 15.11.2010

(511) 35

(540)



(510) (35) dovoz a prodej bot/obuvi z USA.

(590) Barevná

(730) **Daniel Štourač-Botyzusa**, Hornická 1280, Jirkov, 43113, CZ

(210) **O-481012**

(220) 15.11.2010

(320) 15.11.2010

(511) 34

(540)



(510) (34) tabák surový nebo zpracovaný, tabákové výrobky, včetně doutníků, cigaret, cigarillos, tabáku k balení cigaret, dýmkového tabáku, žvýkacího tabáku, šňupacího tabáku, kreteku, snus, tabákové náhražky (nikoliv pro léčebné účely), kuřácké potřeby, včetně cigaretových papírů a dutinek, cigaretových filtrů, tabátěrek, pouzder na cigarety a popelníků, dýmek, kapesních stroužků k balení cigaret, zapalovačů, zápalky.

(590) Barevná

(730) **Philip Morris Products S.A.**, Quai Jeanrenaud 3, 2000 Neuchâtel, CH

(740) Zeiner & Zeiner v.o.s., Mgr. Karel Šindelka, Maiselova 15, Praha 1, 11000

(210) **O-481013**

(220) 15.11.2010

(320) 15.11.2010

(511) 31

(540)

MAXIOS

(510) (31) krmivo pro zvířata.

(730) **Société des Produits Nestlé S.A.**, 1800 Vevey, CH

(740) Zeiner & Zeiner v.o.s., Mgr. Karel Šindelka, Maiselova 15, Praha 1, 11000

(210) **O-481014**

(220) 15.11.2010

(320) 15.11.2010

(511) 34

(540)

RED & WHITE MENTHOL

(510) (34) tabák surový nebo zpracovaný, tabákové výrobky, včetně doutníků, cigaret, cigarillos, tabáku k balení cigaret, dýmkového tabáku, žvýkacího tabáku, šňupacího tabáku, kreteku, snus, tabákové náhražky (nikoliv pro léčebné účely), kuřácké potřeby, včetně cigaretových papírů a dutinek, cigaretových filtrů, tabátěrek, pouzder na cigarety a popelníků, dýmek, kapesních stroužků k balení cigaret, zapalovačů, zápalky.

(730) **Philip Morris Products S.A.**, Quai Jeanrenaud 3, 2000 Neuchâtel, CH

(740) Zeiner & Zeiner v.o.s., Mgr. Karel Šindelka, Maiselova 15, Praha 1, 11000

(210) **O-481015**

(220) 15.11.2010

(320) 15.11.2010

(511) 34

(540)

RED & WHITE CHARCOAL

(510) (34) tabák surový nebo zpracovaný, tabákové výrobky, včetně doutníků, cigaret, cigarillos, tabáku k balení cigaret, dýmkového tabáku, žvýkacího tabáku, šňupacího tabáku, kreteku, snus, tabákové náhražky (nikoliv pro léčebné účely), kuřácké potřeby, včetně cigaretových papírů a dutinek, cigaretových filtrů, tabátěrek, pouzder na cigarety a popelníků, dýmek, kapesních stroužků k balení cigaret, zapalovačů, zápalky.

(730) **Philip Morris Products S.A.**, Quai Jeanrenaud 3, 2000 Neuchâtel, CH

(740) Zeiner & Zeiner v.o.s., Mgr. Karel Šindelka, Maiselova 15, Praha 1, 11000

(210) **O-481016**

(220) 15.11.2010

(320) 15.11.2010

(511) 6, 7, 37, 42

(540)

METROSTAV

(510) (6) kovové stavební a konstrukční materiály a konstrukce v rozsahu třídy 6; (7) zdvihací a manipulační stroje a zařízení, razičí stroje a vrtná zařízení; (37) stavebnictví, opravy a instalační služby, například stavby budov, silnic, mostů, tunelů, přepravních linek, podzemní stavby, stavby pro využití ve sportu, služby specializovaných podniků spadajících do oblasti stavebnictví, například služby malířů, instalatérů, topenářů, izolatérů, pokrývačů, inspekce stavebních objektů, služby opravářské a údržbářské; (42) inženýrsko technické a projekční služby, technologické služby, návrhy stavebních a strojních konstrukcí, výzkumné a vývojové činnosti v oblasti stavebnictví,

- strojírenství a elektrotechniky. (540)
(730) **Metrostav a.s.**, Koželužská 2246, Praha 8, 18000, CZ
(740) Pavel Reichel akol., Ing. Pavel Reichel, Lopatecká 14, Praha 4, 14700

- (210) **O-481040**
(220) 16.11.2010
(320) 16.11.2010
(511) 37
(540)



- (510) (37) stavebnictví, stavitelství.
(590) Barevná
(730) **První litomyšlská stavební a.s.**, Havlíčkova 1118, Litomyšl, 57001, CZ

- (210) **O-481051**
(220) 16.11.2010
(320) 16.11.2010
(511) 5, 30
(540)

ONCOBINE

- (510) (5) přípravky a produkty farmaceutické, léčiva, minerální doplňky potravy, výživové a vitaminové přípravky, přípravky pro hubnutí a přípravky obsahující stopové prvky, vše upravené pro léčebné účely; (30) příchutě a přísady do potravin a nápojů s výjimkou esencí a éterických olejů, glukóza pro výživu, potravinové doplňky, spadající do této třídy.
(730) **S & D Pharma CZ, spol. s r.o.**, Písnická 22/546, Praha 4, 14200, CZ
(740) Ing. Václav Kratochvíl, Tábořská 758/33, Mladá Boleslav, 29301

- (210) **O-481065**
(220) 16.11.2010
(320) 08.06.2010
(511) 3
(540)



- (510) (3) čisticí přípravky pro osobní použití, mýdla, sprchové gely, parfémů, antiperspiranty, deodoranty pro osobní užití, vonné oleje, kosmetika, kosmetické přípravky, make-upy, make-upové prášky a pudříky, make-upové přípravky, toaletní vodičky a ošetřující přípravky, kosmetické přípravky pro péči o tělo a pro péči o krásu, přípravky pro péči o pleť, přípravky pro bělení pokožky, přípravky pro holení, přípravky pro péči, ošetřování a zkrášlování pokožky, pokožky hlavy a vlasů, přípravky pro péči o nehty, laky na nehty, přípravky pro odstraňování make-upu, přípravky na čištění zubů, spreje pro osvěžení dechu a ústní dutiny, zkrášlující a pleťové masky.
(730) **The Procter & Gamble Company**, One Procter & Gamble Plaza, Cincinnati, Ohio, OH, US
(740) ŠTROS & KUSÁK advokátní a patentová kancelář, JUDr. David Štros, advokát, Národní 32, Praha 1, 11000

- (210) **O-481066**
(220) 16.11.2010
(320) 16.11.2010
(511) 5, 8, 10, 16, 44



- (510) (5) farmaceutické a veterinářské výrobky, hygienické výrobky pro léčebné účely, diabetické přípravky pro léčebné účely, potraviny pro batolata, náplasti, obvazový materiál, materiály pro plombování zubů a pro zubní otisky, dezinfekční přípravky, výrobky pro hubení škodlivých zvířat, fungicidy, herbicidy, medikované přípravky pro péči o pleť, přípravky pro ošetřování akné a medikované opalovací přípravky; (8) nářadí a nástroje s ručním pohonem, nože, vidličky a lžice, sečné zbraně, břitvy, nástroje pro odstraňování vlasů a chlupů a srsti, holicí čepelky a holicí břitvy, vydavače, kazety, držáky a zásobníky, vše obsahující holicí břitvy a jejich součásti; (10) přístroje a nástroje chirurgické, zubní a veterinářské, umělé údy, oči a zuby, ortopedické potřeby, materiál na sešívání ran, přístroje a zařízení vydávající elektronické, elektrické, laserové nebo světelné záření určené pro kosmetické ošetření a péči o pleť a kůži a obličej; (16) papír, lepenka a výrobky z těchto materiálů, které nejsou zařazeny do jiných tříd, tiskárenské výrobky, potřeby pro knižní vazby, fotografie, papírenské zboží, lepidla pro papírenství nebo domácnost, materiál pro umělce, štětce, psací stroje a kancelářské potřeby (vyjímaje nábytek), učební a vyučovací pomůcky s výjimkou přístrojů, plastické obaly (nezařazené do jiných tříd), tiskářské typy, štočky, obličejové utěrky, obličejové utěrky, utěrky pro odstraňování make-upu, utěrky pro toaletní a kosmetické použití; (44) lékařské služby, veterinární služby, péče o hygienu a krásu osob a zvířat, zemědělské, zahradnické a lesnické služby, kosmetické služby, služby odstraňování vlasů, chlupů a srsti, služby salónů péče o pokožku a služby ošetření a péče o pleť, poradenské a konzultační služby v oblasti krásy a osobní péče.
(730) **The Procter & Gamble Company**, One Procter & Gamble Plaza, Cincinnati, OH, US
(740) ŠTROS & KUSÁK advokátní a patentová kancelář, JUDr. David Štros, advokát, Národní 32, Praha 1, 11000

- (210) **O-481090**
(220) 18.11.2010
(320) 18.11.2010
(511) 5, 10, 41, 44
(540)



SANATORIUM HELIOS

- (510) (5) výrobky farmaceutické a hygienické, zejména gynekologického použití, léky, léčiva, čaje z léčivých bylin, léčebné potraviny, dietetické a vitaminové přípravky, minerální doplňky potravin pro léčebné účely, kosmetické přípravky pro léčebné účely, dezinfekce, obvazový materiál, hygienické vložky, léčivé vody; (10) postele a lůžka speciální pro lékařské účely, prostředky zdravotnické techniky, zejména zdravotnické pomůcky pro ženy, přístroje a nástroje lékařské, zejména pro gynekologii a porodnictví, porodnické nástroje, porodnické matrace; (41) vzdělávání lékařů a dalšího zdravotnického personálu, osvětová činnost v oblasti gynekologie, porodnictví; (44) zprostředkování odborných informací a poradenství, zejména v oblasti gynekologie a porodnictví se zaměřením na léčbu sterility a prevenci nádorových onemocnění, lékařské služby, zejména provozování a poskytování péče v oblasti gynekologie a porodnictví se zaměřením na komplexní vyšetření a léčbu sterility a prevenci nádorových onemocnění, soukromé kliniky nebo sanatoria, provozování soukromého zdravotnického zařízení, zejména v oblasti diagnostické, léčebné a preventivní v

- (220) 06.12.2010
(320) 06.12.2010
(511) 16, 39, 43
(540)
- (730) **Sanatorium Helios, spol. s r.o.**, Štefánikova 12, Brno, 61200, CZ
- (740) A. Holas & partner Patentová a známková kancelář, Ing. Mgr. Hana Holasová, Křížová 4, Brno, 60300



- (210) **O-481114**
(220) 19.11.2010
(320) 19.11.2010
(511) 5
(540)

FOREXO

- (510) (5) antimikrobiální léky pro systémové použití.
(730) **Pharmaceutical Chemical Cosmetic industry ALKALOID AD - Skopje**, Blvd. Aleksandar Makedonski 12, 1000 Skopje, MK
(740) Společná advokátní kancelář Všetečka Zelený Švorčík Kalenský a partneři, JUDr. Michal Havlík, Hálkova 2, Praha 2, 12000

- (210) **O-481550**
(220) 06.12.2010
(320) 06.12.2010
(511) 5
(540)

NYSSIELA

- (510) (5) farmaceutické přípravky.
(730) **NOVARTIS AG**, 4002 Basel, CH
(740) Společná advokátní kancelář Všetečka Zelený Švorčík Kalenský a partneři, JUDr. Michal Havlík, Hálkova 2, Praha 2, 12000

- (210) **O-481551**
(220) 06.12.2010
(320) 06.12.2010
(511) 5
(540)

RHONYA

- (510) (5) farmaceutické přípravky, zejména antikoncepční prostředky.
(730) **NOVARTIS AG**, 4002 Basel, CH
(740) Společná advokátní kancelář Všetečka Zelený Švorčík Kalenský a partneři, JUDr. Michal Havlík, Hálkova 2, Praha 2, 12000

- (210) **O-481554**
(220) 06.12.2010
(320) 06.12.2010
(511) 16, 39, 43
(540)



- (510) (16) výrobky z papíru a lepenky, jenž nejsou zařazeny do jiných tříd, balicí papír, bloky, zápisníky, notesy, záložky do knih, periodické i neperiodické publikace, časopisy, brožury, katalogy, knihy, etikety papírové, fotografie, plakáty, pohlednice, kalendáře, manuály a návody, formuláře, obálky, samolepky, obtisky, psací potřeby, penály, psací podložky, obaly na spisy, plastické obaly, nezařazené do jiných tříd, papírové vlajky a praporky, papírové čepice a kšiltly, informační a reklamní produkty v papírové formě, ozdobné předměty z papíru, vzory a grafické znaky pro kopírování; (39) lodní doprava, pronájem lodí, organizování cest; (43) služby zajišťující stravování, nápoje a dočasné ubytování v hotelech, penzionech a jiných zařízeních poskytujících dočasné ubytování.
(590) Barevná
(730) **1. PLAVEBNÍ s.r.o.**, ul. 21. dubna 3, Lednice, 69144, CZ
(740) KORIŠTKA Martin, patentový zástupce, Martin Kořistka, Karpatská 241 / 3, Brno, 62500

- (210) **O-481555**

- (220) 06.12.2010
(320) 06.12.2010
(511) 16, 39, 43
(540)
- (510) (16) výrobky z papíru a lepenky, jenž nejsou zařazeny do jiných tříd, balicí papír, bloky, zápisníky, notesy, záložky do knih, periodické i neperiodické publikace, časopisy, brožury, katalogy, knihy, etikety papírové, fotografie, plakáty, pohlednice, kalendáře, manuály a návody, formuláře, obálky, samolepky, obtisky, psací potřeby, penály, psací podložky, obaly na spisy, plastické obaly, nezařazené do jiných tříd, papírové vlajky a praporky, papírové čepice a kšiltly, informační a reklamní produkty v papírové formě, ozdobné předměty z papíru, vzory a grafické znaky pro kopírování; (39) lodní doprava, pronájem lodí, organizování cest; (43) služby zajišťující stravování, nápoje a dočasné ubytování v hotelech, penzionech a jiných zařízeních poskytujících dočasné ubytování.
(730) **1. PLAVEBNÍ s.r.o.**, ul. 21. dubna 3, Lednice, 69144, CZ
(740) KORIŠTKA Martin, patentový zástupce, Martin Kořistka, Karpatská 241 / 3, Brno, 62500

- (210) **O-481757**
(220) 14.12.2010
(320) 14.12.2010
(511) 35, 36
(540)



- (510) (35) propagační činnost, reklama, pomoc při řízení obchodní činnosti, obchodní administrativa, kancelářské práce; (36) pojištění, služby finanční, služby peněžní, služby nemovitostní.
(590) Barevná
(730) **UniCredit Bank Czech Republic, a.s.**, Na Příkopě 858/20, Praha 1, 11121, CZ
(740) Fabrika R.A., s.r.o., Heleny Malířové 3/472, Praha 6, 16900

- (210) **O-481758**
(220) 14.12.2010
(320) 14.12.2010
(511) 35, 36
(540)



- (510) (35) propagační činnost, reklama, pomoc při řízení obchodní činnosti, obchodní administrativa, kancelářské práce; (36) pojištění, služby finanční, služby peněžní, služby nemovitostní.
(590) Barevná
(730) **UniCredit Bank Czech Republic, a.s.**, Na Příkopě 858/20, Praha 1, 11121, CZ
(740) Fabrika R.A., s.r.o., Heleny Malířové 3/472, Praha 6, 16900

- (210) **O-481759**
(220) 14.12.2010

(320) 14.12.2010
(511) 35, 36
(540)



(510) (35) propagační činnost, reklama, pomoc při řízení obchodní činnosti, obchodní administrativa, kancelářské práce; (36) pojištění, služby finanční, služby peněžní, služby nemovitostní.
(590) Barevná
(730) **UniCredit Bank Czech Republic, a.s.**, Na Příkopě 858/20, Praha 1, 11380, CZ
(740) Fabrika R.A., s.r.o., Heleny Malířové 3/472, Praha 6, 16900

Zamítnuté a částečně zamítnuté přihlášky ochranných známek po zveřejnění

Zjistí-li Úřad v průběhu řízení o námitkách, že přihlašovaná ochranná známka nespĺňuje podmínky pro zápis, přihlášku zamítne. Zjistí-li, že přihlašovaná ochranná známka nespĺňuje podmínky pro zápis jen pro některé výrobky nebo služby, přihlášku zamítne v rozsahu výrobků nebo služeb, pro které přihláška nespĺňuje podmínky zápisu. S ohledem na tuto skutečnost, obsahuje tato kapitola údaje o rozhodnutích o zamítnutí přihlášky ochranné známky v celém nebo částečném rozsahu na základě ustanovení § 26 zákona č. 441/2003 Sb.

Údaje o výsledku rozhodnutí (zamítnutí přihlášky, částečné zamítnutí přihlášky) jsou uvedeny za datem právní moci rozhodnutí pod INID kódem (583) s názvem "Datum právní moci rozhodnutí/výsledek rozhodnutí".

(210) **O-447238**

(540)

KB Ametyst

(583) 13.01.2011 / částečné zamítnutí přihlášky

(210) **O-471593**

(540)

nivelit

(583) 11.01.2011 / částečné zamítnutí přihlášky

Zamítnuté námítky týkající se ochranných známek

V průběhu řízení o námítkách může být Úřadem zjištěno, že přihlašovaná ochranná známka, která byla zveřejněna ve Věstníku, nezasahuje do zákonem chráněných starších práv třetích osob, tzv. namítajících, uvedených v ustanovení § 7 zákona č. 441/2003 Sb., a proto Úřad námítky zamítne. Údaje o rozhodnutích o zamítnutí námítek na základě ustanovení § 26 zákona č. 441/2003 Sb. jsou obsaženy v této kapitole.

(210) **O-358406**

(540)

REDMAX

(583) 12.01.2011

(210) **O-436923**

(540)

Novera DSL

(583) 10.01.2011

Přehled zápisů ochranných známek bez změny ve vztahu ke zveřejněným přihláškám

Kapitola obsahuje údaje o ochranných známkách zapsaných na základě ustanovení § 28 odst. 1 zákona č. 441/2003 Sb., u kterých nedošlo ke změně údajů oproti zveřejněné přihlášce ochranné známky.

Číselný přehled

316156, 316157, 316159, 316160, 316161, 316162, 316163, 316164, 316165, 316166, 316167, 316168, 316169, 316170, 316171, 316172, 316173, 316174, 316176, 316177, 316178, 316179, 316180, 316181, 316182, 316183, 316184, 316185, 316186, 316187, 316188, 316189, 316190, 316191, 316192, 316193, 316194, 316195, 316196, 316197, 316198, 316199, 316200, 316201, 316202, 316203, 316204, 316205, 316206, 316207, 316208, 316209, 316210, 316211, 316212, 316213, 316214, 316215, 316216, 316217, 316218, 316219, 316220, 316221, 316222, 316223, 316224, 316225, 316226, 316227, 316228, 316229, 316230, 316231, 316232, 316233, 316234, 316235, 316236, 316237, 316238, 316239, 316240, 316241, 316242, 316243, 316244, 316245, 316246, 316247, 316248, 316249, 316250, 316251.

Zápis ochranných známek bez změny ve vztahu ke zveřejněným přihláškám

-
- | | |
|---|---|
| (111) 316156 | (220) 26.08.2009 |
| (220) 08.03.2007 | (320) 26.08.2009 |
| (320) 08.03.2007 | (442) 06.10.2010 |
| (442) 06.10.2010 | (151) 12.01.2011 |
| (151) 12.01.2011 | (730) Kubík a.s. , U Prašné brány 1090/2, Praha 1, 11121, CZ |
| (730) Raymond Limited , Plot No. 156/H. No.2, Village
Zadgaon, Ratnagiri, Maharashtra 415 612, IN | (210) O-470380 |
| (210) O-446249 | |
-
- | | |
|--|---|
| (111) 316157 | (111) 316165 |
| (220) 23.04.2008 | (220) 26.08.2009 |
| (320) 23.04.2008 | (320) 26.08.2009 |
| (442) 18.11.2009 | (442) 06.10.2010 |
| (151) 12.01.2011 | (151) 12.01.2011 |
| (730) BIONICA, s.r.o. , Teslova 2, Ostrava - Přívoz, 70200,
CZ | (730) Kubík a.s. , U Prašné brány 1090/2, Praha 1, 11121, CZ |
| (210) O-458457 | (210) O-470381 |
-
- | | |
|--|---|
| (111) 316159 | (111) 316166 |
| (220) 26.01.2009 | (220) 26.08.2009 |
| (320) 26.01.2009 | (320) 26.08.2009 |
| (442) 16.12.2009 | (442) 06.10.2010 |
| (151) 12.01.2011 | (151) 12.01.2011 |
| (730) Mladá fronta a.s. , Mezi Vodami 1952/9, Praha 4 -
Modřany, 14300, CZ | (730) Kubík a.s. , U Prašné brány 1090/2, Praha 1, 11121, CZ |
| (210) O-465298 | (210) O-470382 |
-
- | | |
|---|--|
| (111) 316160 | (111) 316167 |
| (220) 05.03.2009 | (220) 14.09.2009 |
| (320) 05.03.2009 | (320) 14.09.2009 |
| (442) 18.08.2010 | (442) 30.09.2009 |
| (151) 12.01.2011 | (151) 12.01.2011 |
| (730) Broker Consulting, a.s. , Jiráskovo náměstí 2, Plzeň,
32600, CZ | (730) BEE MASTERS spol. s r.o. , Mlýnská 6, Praha 6 -
Bubeneč, 16000, CZ |
| (210) O-466348 | (210) O-470770 |
-
- | | |
|--|--|
| (111) 316161 | (111) 316168 |
| (220) 21.05.2009 | (220) 23.09.2009 |
| (320) 21.05.2009 | (320) 23.09.2009 |
| (442) 19.08.2009 | (442) 18.11.2009 |
| (151) 12.01.2011 | (151) 12.01.2011 |
| (730) American Sporting Goods Corporation , 101
Enterprise, Suite 100, 92656 Aliso Viejo, CA, US | (730) Mojmír Velký , Vojkovice 10, Vojkovice, 73951, CZ |
| (210) O-468111 | (210) O-470963 |
-
- | | |
|---|--|
| (111) 316162 | (111) 316169 |
| (220) 20.07.2009 | (220) 02.11.2009 |
| (320) 20.07.2009 | (320) 02.11.2009 |
| (442) 20.01.2010 | (442) 02.12.2009 |
| (151) 12.01.2011 | (151) 12.01.2011 |
| (730) Dimitrov Vladimír , Radniční 683/33, Ostrava,
Michálkovice, 71500, CZ | (730) VERKON s.r.o. , Julia Mařáka 1274, Brandýs nad
Labem - St. Boleslav, 25001, CZ |
| (210) O-469591 | (210) O-471848 |
-
- | | |
|---|---|
| (111) 316163 | (111) 316170 |
| (220) 20.07.2009 | (220) 09.11.2009 |
| (320) 20.07.2009 | (320) 09.11.2009 |
| (442) 20.01.2010 | (442) 06.10.2010 |
| (151) 12.01.2011 | (151) 12.01.2011 |
| (730) Dimitrov Vladimír , Radniční 683/33, Ostrava,
Michálkovice, 71500, CZ | (730) EKOLAK, s.r.o. , Bilovice 497, Bilovice, 68712, CZ |
| (210) O-469592 | (210) O-471966 |
-
- | | |
|---|--|
| (111) 316164 | (111) 316171 |
| (220) 20.07.2009 | (220) 24.11.2009 |
| (320) 20.07.2009 | (320) 24.11.2009 |
| (442) 20.01.2010 | (442) 16.12.2009 |
| (151) 12.01.2011 | (151) 12.01.2011 |
| (730) Dimitrov Vladimír , Radniční 683/33, Ostrava,
Michálkovice, 71500, CZ | (730) KOBRAS spol. s r.o. , Chlumecká 1502/21, Praha 9 -
Kyje, 19000, CZ |
| (210) O-469592 | (210) O-472334 |
-
- | | |
|---------------------|---------------------|
| (111) 316164 | (111) 316172 |
|---------------------|---------------------|

(220) 26.11.2009 (320) 26.11.2009 (442) 06.10.2010 (151) 12.01.2011 (730) Česká pojišťovna a.s. , Spálená 75/16, Praha 1, 11304, CZ (210) O-472413	(210) O-475151
(111) 316173 (220) 09.12.2009 (320) 09.12.2009 (442) 06.10.2010 (151) 12.01.2011 (730) Vysloužil Tomáš , Mánesova 13, Šumperk, 78701, CZ (210) O-472681	(111) 316182 (220) 29.03.2010 (320) 29.03.2010 (442) 06.10.2010 (151) 12.01.2011 (730) Tauchmanová Jiřina , Heřmanice 69, Nová Paka, 50901, CZ (210) O-475504
(111) 316174 (220) 15.12.2009 (320) 15.12.2009 (442) 06.10.2010 (151) 12.01.2011 (730) Sanoma Magazines Praha s.r.o. , Lomnického 1705/7, Praha 4, 14000, CZ (210) O-472819	(111) 316183 (220) 30.03.2010 (320) 30.03.2010 (442) 06.10.2010 (151) 12.01.2011 (730) Blue Ocean s.r.o. , Spinozova 1825/3, Praha 4 - Modřany, 14300, CZ (210) O-475538
(111) 316176 (220) 15.01.2010 (320) 15.01.2010 (442) 06.10.2010 (151) 12.01.2011 (730) Profichip s.r.o. , Jeneweinova 40/2, Brno, 61700, CZ (210) O-473473	(111) 316184 (220) 31.03.2010 (320) 31.03.2010 (442) 06.10.2010 (151) 12.01.2011 (730) TERINVEST, spol. s r.o. , Americká 459/27, Praha 2 - Vinohrady, 12000, CZ (210) O-475589
(111) 316177 (220) 21.01.2010 (320) 21.01.2010 (442) 06.10.2010 (151) 12.01.2011 (730) Kraus Jindřich , Kyselova 1185/2, Praha 8, 18200, CZ (210) O-473637	(111) 316185 (220) 31.03.2010 (320) 31.03.2010 (442) 06.10.2010 (151) 12.01.2011 (730) TERINVEST, spol. s r.o. , Americká 459/27, Praha 2 - Vinohrady, 12000, CZ (210) O-475591
(111) 316178 (220) 10.02.2010 (320) 10.02.2010 (442) 06.10.2010 (151) 12.01.2011 (730) Mrázik Roman Mgr. , Blanická 27, Praha 2, 12000, CZ (210) O-474202	(111) 316186 (220) 06.04.2010 (320) 06.04.2010 (442) 06.10.2010 (151) 12.01.2011 (730) Tvrđík Michal , U Lípy 992, Nové Město nad Metují, 54901, CZ (210) O-475686
(111) 316179 (220) 16.02.2010 (320) 16.02.2010 (442) 06.10.2010 (151) 12.01.2011 (730) Statutární město Pardubice , Pernštýnské náměstí 1, Pardubice, 53021, CZ (210) O-474352	(111) 316187 (220) 26.04.2010 (320) 26.04.2010 (442) 06.10.2010 (151) 12.01.2011 (730) Truyen Nguyen Huu , Vilová 231, Vestec, 25242, CZ (210) O-476202
(111) 316180 (220) 24.02.2010 (320) 24.02.2010 (442) 06.10.2010 (151) 12.01.2011 (730) Česká zemědělská univerzita v Praze , Kamýčká 129, Praha 6, 16000, CZ (210) O-474608	(111) 316188 (220) 11.05.2010 (320) 11.05.2010 (442) 06.10.2010 (151) 12.01.2011 (730) PRAGUE INSTITUTE, s.r.o. , Přemyslská 133/68, Praha 8, 18200, CZ (210) O-476563
(111) 316181 (220) 16.03.2010 (320) 16.03.2010 (442) 19.05.2010 (151) 12.01.2011 (730) VÚB a.s. , Na Ostrově 1165, Ústí nad Orlicí, 56223, CZ	(111) 316189 (220) 11.05.2010 (320) 11.05.2010 (442) 06.10.2010 (151) 12.01.2011 (730) STROJTEX a.s. , Sylvárovská 2543, Dvůr Králové nad Labem, 54401, CZ (210) O-476572

(111) 316190	(210) O-477696
(220) 11.05.2010	
(320) 11.05.2010	
(442) 06.10.2010	
(151) 12.01.2011	
(730) POTIFOB, s.r.o. , Adyho 43, Malinovo, 0, SK	
(210) O-476581	
(111) 316191	(111) 316199
(220) 18.05.2010	(220) 25.06.2010
(320) 18.05.2010	(320) 25.06.2010
(442) 06.10.2010	(442) 06.10.2010
(151) 12.01.2011	(151) 12.01.2011
(730) FÓRUM DÁRCŮ , Štěpánská 61, Praha 1, 11602, CZ	(730) Česká republika - Ministerstvo vnitra , Nad Štolou 3, Praha 7, 17034, CZ
(210) O-476762	(210) O-477714
(111) 316192	(111) 316200
(220) 10.06.2010	(220) 25.06.2010
(320) 10.06.2010	(320) 25.06.2010
(442) 06.10.2010	(442) 06.10.2010
(151) 12.01.2011	(151) 12.01.2011
(730) VÁVRA Radim , Hraniční 37/34, Děčín, 40502, CZ	(730) Česká republika - Ministerstvo vnitra , Nad Štolou 3, Praha 7, 17034, CZ
(210) O-477351	(210) O-477715
(111) 316193	(111) 316201
(220) 11.06.2010	(220) 25.06.2010
(320) 11.06.2010	(320) 25.06.2010
(442) 06.10.2010	(442) 06.10.2010
(151) 12.01.2011	(151) 12.01.2011
(730) Vávra Martin , Hrusice 3, Hrusice, 25166, CZ	(730) Česká republika - Ministerstvo vnitra , Nad Štolou 3, Praha 7, 17034, CZ
(210) O-477361	(210) O-477716
(111) 316194	(111) 316202
(220) 11.06.2010	(220) 25.06.2010
(320) 11.06.2010	(320) 25.06.2010
(442) 06.10.2010	(442) 06.10.2010
(151) 12.01.2011	(151) 12.01.2011
(730) Crystalex CZ, s.r.o. , Masarykovo nábřeží 236/30, Praha 1 - Nové Město, 11000, CZ	(730) Česká republika - Ministerstvo vnitra , Nad Štolou 3, Praha 7, 17034, CZ
(210) O-477374	(210) O-477717
(111) 316195	(111) 316203
(220) 14.06.2010	(220) 28.06.2010
(320) 14.06.2010	(320) 28.06.2010
(442) 06.10.2010	(442) 06.10.2010
(151) 12.01.2011	(151) 12.01.2011
(730) V-NET s.r.o. , Šumice 139, Šumice, 68731, CZ	(730) Trgiman s.r.o. , Řež 214, Řež - Husinec, 25068, CZ
(210) O-477424	(210) O-477758
(111) 316196	(111) 316204
(220) 17.06.2010	(220) 17.09.2010
(320) 17.06.2010	(320) 17.09.2010
(442) 06.10.2010	(442) 06.10.2010
(151) 12.01.2011	(151) 12.01.2011
(730) LINIA P-T s.r.o. , ul. Roty Nazdar 500, Trutnov, 54101, CZ	(730) Jančovič Alojz , Nová 186, Velké Přítočno, 27301, CZ
(210) O-477503	(210) O-478066
(111) 316197	(111) 316205
(220) 24.06.2010	(220) 16.07.2010
(320) 24.06.2010	(320) 16.07.2010
(442) 06.10.2010	(442) 06.10.2010
(151) 12.01.2011	(151) 12.01.2011
(730) BOSS MEDIA Aktienbolag , Box 3243, Växjö, SE	(730) medac Gesellschaft für klinische Spezialpräparate mbH , Theaterstr. 6, 22880 Wedel, DE
(210) O-477686	(210) O-478128
(111) 316198	(111) 316206
(220) 25.06.2010	(220) 20.07.2010
(320) 25.06.2010	(320) 20.07.2010
(442) 06.10.2010	(442) 06.10.2010
(151) 12.01.2011	(151) 12.01.2011
(730) FAVORIT REAL s.r.o. , Poděbradova 1069/35, Ostrava, 70200, CZ	(730) INATELMO cz, s.r.o. , Havlíčkova 311, Senice na Hané, 78345, CZ
	(210) O-478174
	(111) 316207

-
- (220) 20.07.2010
(320) 20.07.2010
(442) 06.10.2010
(151) 12.01.2011
(730) **INATELMO cz, s.r.o.**, Havlíčkova 311, Senice na Hané, 78345, CZ
(210) O-478175
-
- (111) **316208**
(220) 20.07.2010
(320) 20.07.2010
(442) 06.10.2010
(151) 12.01.2011
(730) **INATELMO cz, s.r.o.**, Havlíčkova 311, Senice na Hané, 78345, CZ
(210) O-478176
-
- (111) **316209**
(220) 20.07.2010
(320) 20.07.2010
(442) 06.10.2010
(151) 12.01.2011
(730) **INATELMO cz, s.r.o.**, Havlíčkova 311, Senice na Hané, 78345, CZ
(210) O-478177
-
- (111) **316210**
(220) 20.07.2010
(320) 20.07.2010
(442) 06.10.2010
(151) 12.01.2011
(730) **INATELMO cz, s.r.o.**, Havlíčkova 311, Senice na Hané, 78345, CZ
(210) O-478178
-
- (111) **316211**
(220) 20.07.2010
(320) 20.07.2010
(442) 06.10.2010
(151) 12.01.2011
(730) **INATELMO cz, s.r.o.**, Havlíčkova 311, Senice na Hané, 78345, CZ
(210) O-478179
-
- (111) **316212**
(220) 20.07.2010
(320) 20.07.2010
(442) 06.10.2010
(151) 12.01.2011
(730) **Blue Style s.r.o.**, Jindřišská 873/27, Praha 1, 11000, CZ
(210) O-478186
-
- (111) **316213**
(220) 26.07.2010
(320) 26.07.2010
(442) 06.10.2010
(151) 12.01.2011
(730) **iSTEP s.r.o.**, Sokolovská 79, Praha 8, 18600, CZ
(210) O-478290
-
- (111) **316214**
(220) 27.07.2010
(320) 27.07.2010
(442) 06.10.2010
(151) 12.01.2011
(730) **Thoratec Corporation**, Stoneridge Drive 6035, Pleasanton 94588, CA, US
(210) O-478317
-
- (111) **316215**
(220) 28.07.2010
(320) 28.07.2010
(442) 06.10.2010
(151) 12.01.2011
-
- (460) 28.07.2010
(730) **CEMEX Czech Republic, s.r.o.**, Řevnická 170/4, Praha 5, Třebonice, 15521, CZ
(210) O-478325
-
- (111) **316216**
(220) 31.07.2010
(320) 31.07.2010
(442) 06.10.2010
(151) 12.01.2011
(730) **Asmira s.r.o.**, Mierová 52/B, Bratislava, SK
(210) O-478429
-
- (111) **316217**
(220) 30.07.2010
(320) 30.07.2010
(442) 06.10.2010
(151) 12.01.2011
(730) **KAM NA PARDUBICKU s.r.o.**, V Perníkové chaloupce 38, Ráby u Pardubic, 53352, CZ
(210) O-478431
-
- (111) **316218**
(220) 03.08.2010
(320) 03.08.2010
(442) 06.10.2010
(151) 12.01.2011
(730) **ICOSA s.r.o.**, Vodná 1119/9, 94901 Nitra, SK
(210) O-478455
-
- (111) **316219**
(220) 05.08.2010
(320) 05.08.2010
(442) 06.10.2010
(151) 12.01.2011
(730) **Gaivoronskyi Vitaliy**, Na Palouku 3237/11, Praha 10, 10000, CZ
(210) O-478542
-
- (111) **316220**
(220) 09.08.2010
(320) 09.08.2010
(442) 06.10.2010
(151) 12.01.2011
(730) **pay4me s.r.o.**, Kollárova 22, Plzeň, 30100, CZ
(210) O-478609
-
- (111) **316221**
(220) 10.08.2010
(320) 10.08.2010
(442) 06.10.2010
(151) 12.01.2011
(730) **ALTER - EKO s.r.o.**, Zelená 64, Zdiby, 25066, CZ
(210) O-478633
-
- (111) **316222**
(220) 10.08.2010
(320) 10.08.2010
(442) 06.10.2010
(151) 12.01.2011
(730) **HAYSIDE a.s.**, Pávovská 3106/19, Jihlava, 58601, CZ
(210) O-478634
-
- (111) **316223**
(220) 10.08.2010
(320) 10.08.2010
(442) 06.10.2010
(151) 12.01.2011
(730) **Jiráček Vlastimil Ing.**, Zahradní 340, Šarátice, 68353, CZ
(210) O-478645
-
- (111) **316224**
(220) 10.08.2010

(320) 10.08.2010
(442) 06.10.2010
(151) 12.01.2011
(730) **Krállová Pavlína**, Kolátorova 8, Praha 6, 16900, CZ
(210) O-478650

(111) **316225**
(220) 13.08.2010
(320) 13.08.2010
(442) 06.10.2010
(151) 12.01.2011
(730) **agentura PromoProdukce a.s.**, Václavské nám. 806/62, Praha 1, 11000, CZ
(210) O-478747

(111) **316226**
(220) 18.08.2010
(320) 18.08.2010
(442) 06.10.2010
(151) 12.01.2011
(730) **SPA4BIZ s.r.o.**, Hradešinská 27, Praha 10, 10100, CZ
(210) O-478830

(111) **316227**
(220) 18.08.2010
(320) 18.08.2010
(442) 06.10.2010
(151) 12.01.2011
(730) **Nadace dětem Terezy Maxové**, Jáchymova 26/2, Praha 1, 11000, CZ
(210) O-478834

(111) **316228**
(220) 20.08.2010
(320) 20.08.2010
(442) 06.10.2010
(151) 12.01.2011
(730) **Rybová Zlata**, Hornická 1012, Dubňany, 69603, CZ
(210) O-478915

(111) **316229**
(220) 20.08.2010
(320) 20.08.2010
(442) 06.10.2010
(151) 12.01.2011
(730) **Kaiseršot Jan**, Mezi domy 369/6, Praha 4 - Pisnice, 14200, CZ
(210) O-478916

(111) **316230**
(220) 20.08.2010
(320) 20.08.2010
(442) 06.10.2010
(151) 12.01.2011
(730) **Allianz SE**, Königinstrasse 28, 808 02 Mnichov, DE
(210) O-478917

(111) **316231**
(220) 23.08.2010
(320) 23.08.2010
(442) 06.10.2010
(151) 12.01.2011
(730) **Fatra a.s.**, tř. T. Bati 1541, Napajedla, 76361, CZ
(210) O-478923

(111) **316232**
(220) 23.08.2010
(320) 23.08.2010
(442) 06.10.2010
(151) 12.01.2011
(730) **T-SOFT a.s.**, Novodvorská 1010/14, Praha 4 - Lhotka, 14201, CZ
(210) O-478926

(111) **316233**
(220) 23.08.2010
(320) 23.08.2010
(442) 06.10.2010
(151) 12.01.2011
(730) **O2 Holdings Limited**, Bath Road 260, Slough, Berkshire, SL1 4DX, GB
(210) O-478929

(111) **316234**
(220) 23.08.2010
(320) 23.08.2010
(442) 06.10.2010
(151) 12.01.2011
(730) **O2 Holdings Limited**, Bath Road 260, Slough, Berkshire, SL1 4DX, GB
(210) O-478930

(111) **316235**
(220) 23.08.2010
(320) 23.08.2010
(442) 06.10.2010
(151) 12.01.2011
(730) **BENZINA, s.r.o.**, Na Pankráci 127, Praha 4, 14000, CZ
(210) O-478931

(111) **316236**
(220) 23.08.2010
(320) 23.08.2010
(442) 06.10.2010
(151) 12.01.2011
(730) **BENZINA, s.r.o.**, Na Pankráci 127, Praha 4, 14000, CZ
(210) O-478932

(111) **316237**
(220) 23.08.2010
(320) 23.08.2010
(442) 06.10.2010
(151) 12.01.2011
(730) **Société des Produits Nestlé S.A.**, 1800 Vevey, CH
(210) O-478934

(111) **316238**
(220) 23.08.2010
(320) 23.08.2010
(442) 06.10.2010
(151) 12.01.2011
(730) **Philip Morris Products S.A.**, Quai Jeanrenaud 3, 2000 Neuchâtel, CH
(210) O-478935

(111) **316239**
(220) 23.08.2010
(320) 23.08.2010
(442) 06.10.2010
(151) 12.01.2011
(730) **Brněnské komunikace a.s.**, Renneská třída 1a, Brno, 65768, CZ
(210) O-478936

(111) **316240**
(220) 23.08.2010
(320) 23.08.2010
(442) 06.10.2010
(151) 12.01.2011
(730) **ÚSOVSKO a.s.**, Klopina 33, Úsov, 78973, CZ
(210) O-478937

(111) **316241**
(220) 26.08.2010
(320) 26.08.2010
(442) 06.10.2010
(151) 12.01.2011

(730) Vaše DEDRA s.r.o. , Podhradní 69, Česká Skalice, 55203, CZ	(210) O-479375
(210) O-479020	
(111) 316242	(111) 316250
(220) 26.08.2010	(220) 15.09.2010
(320) 26.08.2010	(320) 15.09.2010
(442) 06.10.2010	(442) 06.10.2010
(151) 12.01.2011	(151) 12.01.2011
(730) Vaše DEDRA s.r.o. , Podhradní 69, Česká Skalice, 55203, CZ	(730) Koumar Miroslav Mgr. , Borová 282, Borová u Poličky, 56982, CZ
(210) O-479021	(210) O-479477
(111) 316243	(111) 316251
(220) 26.08.2010	(220) 15.09.2010
(320) 26.08.2010	(320) 15.09.2010
(442) 06.10.2010	(442) 06.10.2010
(151) 12.01.2011	(151) 12.01.2011
(730) Vaše DEDRA s.r.o. , Podhradní 69, Česká Skalice, 55203, CZ	(730) Klímová Ilona Ing. , Dr. Pecla 1149, Řevnice, 25230, CZ
(210) O-479022	(210) O-479478
(111) 316244	
(220) 26.08.2010	
(320) 26.08.2010	
(442) 06.10.2010	
(151) 12.01.2011	
(730) Vaše DEDRA s.r.o. , Podhradní 69, Česká Skalice, 55203, CZ	
(210) O-479023	
(111) 316245	
(220) 26.08.2010	
(320) 26.08.2010	
(442) 06.10.2010	
(151) 12.01.2011	
(730) Vaše DEDRA s.r.o. , Podhradní 69, Česká Skalice, 55203, CZ	
(210) O-479024	
(111) 316246	
(220) 17.09.2010	
(320) 17.09.2010	
(442) 06.10.2010	
(151) 12.01.2011	
(730) MEDIA MARKETING SERVICES a.s. , Kopernikova 794/6, Praha 2, 12000, CZ	
(210) O-479227	
(111) 316247	
(220) 10.09.2010	
(320) 10.09.2010	
(442) 06.10.2010	
(151) 12.01.2011	
(730) GREEN-SWAN PHARMACEUTICALS CR, a.s. , Pod Višňovkou 27/1662, Praha 4, 14000, CZ	
(210) O-479373	
(111) 316248	
(220) 10.09.2010	
(320) 10.09.2010	
(442) 06.10.2010	
(151) 12.01.2011	
(730) GREEN-SWAN PHARMACEUTICALS CR, a.s. , Pod Višňovkou 27/1662, Praha 4, 14000, CZ	
(210) O-479374	
(111) 316249	
(220) 10.09.2010	
(320) 10.09.2010	
(442) 06.10.2010	
(151) 12.01.2011	
(730) GREEN-SWAN PHARMACEUTICALS CR, a.s. , Pod Višňovkou 27/1662, Praha 4, 14000, CZ	

Přehled zápisů ochranných známek se změnou ve vztahu ke zveřejněným přihláškám

Kapitola obsahuje údaje o ochranných známkách zapsaných na základě ustanovení § 28 odst. 1 zákona č. 441/2003 Sb., u kterých došlo ke změně údajů oproti zveřejněné přihlášce ochranné známky.

Číselný přehled

316158, 316175

Zápisy ochranných známek se změnou ve vztahu ke zveřejněným přihláškám

(111) **316158**
(220) 08.08.2008
(320) 08.08.2008
(442) 03.12.2008
(151) 12.01.2011
(540)

PragueCard

(730) **REKLAMA CZ s.r.o.**, Španielova 1318/51, Praha 6, 16300, CZ
(740) Karel Čálek, patentový zástupce, Nad Palatou 12, Praha 5, 15000
(510) (38) telekomunikační směrovací a spojovací služby, telefonické, faxové a telegrafické služby.
(511) 38
(210) O-461380

(111) **316175**
(220) 16.12.2009
(320) 16.12.2009
(442) 03.02.2010
(151) 12.01.2011
(540)

PORTOS

(730) **AW VRATA s.r.o.**, Hlavní 24, Otice, 74781, CZ
(740) Ing. Jiří Střelák, Šumberova 42, Praha 6, 16200
(510) (6) kovy a jejich slitiny, hutní materiály, kovové formy a výlisky; (7) elektropohony; (9) přístroje pro měření, vážení kontrolu a signalizaci, měřicí a regulační technika, bezpečnostní přístroje-alarmy.
(511) 6, 7, 9
(210) O-472854

Zápisy licenčních smluv k ochranným známkám

V této kapitole jsou zveřejněny zápisy licenčních smluv podle ustanovení § 18 odst. 1 zákona č. 441/2003 Sb.

Číslo zápisu	Vlastník	Nabyvatel licence	Druh licence	Datum uzavření licenční smlouvy	S účinností od data
178257	České dráhy, a.s., Nábřeží L. Svobody 1222, Praha 1, 11015, CZ;	Peter Sendrei, Doležalova 1023/5, Praha 9 - Černý Most, 19800, CZ;	nevýlučná	20.11.2010	18.01.2011
192942	České dráhy, a.s., Nábřeží L. Svobody 1222, Praha 1, 11015, CZ;	Peter Sendrei, Doležalova 1023/5, Praha 9 - Černý Most, 19800, CZ;	nevýlučná	20.11.2010	18.01.2011
206111	Compagnie des Gaz de Petrole Primagaz S.A., 4, rue Héroult de Séchelles, Paris, 75017, FR;	PRIMAGAS s.r.o., Na Pankráci 30, Praha 4, 14000, CZ;	nevýlučná	25.10.2010	17.01.2011
276538	Ludovít Ivančík, Březová 68, Brno, 63700, CZ;	MRAKODRAB, a.s., Tolstého 10, Brno, 61600, CZ;	výlučná	30.11.2010	13.01.2011
297061	Pražská energetika, a.s., Na Hroudě 1492/4, Praha 10, 10005, CZ;	PREdistribuce, a.s., Svornosti 3199/19a, Praha 5, 15000, CZ;	nevýlučná	03.01.2011	18.01.2011
297061	Pražská energetika, a.s., Na Hroudě 1492/4, Praha 10, 10005, CZ;	PREměření, a.s., Na Hroudě 2149/19, Praha 10, 10005, CZ;	nevýlučná	03.01.2011	18.01.2011
297062	Pražská energetika, a.s., Na Hroudě 1492/4, Praha 10, 10005, CZ;	PREdistribuce, a.s., Svornosti 3199/19a, Praha 5, 15000, CZ;	nevýlučná	03.01.2011	18.01.2011
297062	Pražská energetika, a.s., Na Hroudě 1492/4, Praha 10, 10005, CZ;	PREměření, a.s., Na Hroudě 2149/19, Praha 10, 10005, CZ;	nevýlučná	03.01.2011	18.01.2011
299895	Sajdl Antonín, Hraniční 2, Most - Souš, 43502, CZ;	ASAS s.r.o., Hraniční 2, Most - Souš, 43502, CZ;	výlučná	30.09.2010	18.01.2011
312771	Doc. MUDr. Jaromír Kejda, CSc., Pujmanové 889/11, Praha 4, 14000, CZ;	Ing. Jaroslav Červinka - FOR MERCO, Za Koupalištěm 1, Brodce nad Jizerou, 29473, CZ;	výlučná	07.01.2011	17.01.2011

Přehled obnov zápisu ochranných známek

Kapitola obsahuje údaje o ochranných známkách, u kterých byl na žádost vlastníka obnoven zápis podle ustanovení § 28 odst. 2 zákona č. 441/2003 Sb.

Číselný přehled												
150651	150876	150877	150878	154607	154608	154614	154660	154726	154729	154735	154748	160344
169774	169775	170066	170142	170144	170250	170613	170761	171250	171294	171295	171668	174516
174605	175080	175083	234553	236432	238038	238893	238894	238895	238896	238897	238898	238899
238900	238901	238964	239733	239734	239735	239746	239828	239868	240084	240339	240378	240379
240421	240422	240425	240477	240549	240617	240737	240738	240744	240745	240746	241165	241229
241280	241308	241337	241338	241694	242014	242065	242083	242116	242174	242446	242524	243086
243093	243103	243113	243115	243116	243127	243173	243222	243223	243233	243414	244198	244366
244784	245488	245504	246816	246869	247106	247367	247644	248350	249002	249958	249962	251260
251467	252154	252239	252983	254804	258707	258708	259600	260823	271476			

Obnovy zápisu ochranných známek

(111) **150651**
(220) 26.07.1951
(151) 26.07.1951
(540)



(730) **HERO CZECH s. r. o.**, Radlická 751/113e, Praha 5, 15000, CZ
(740) NSG Morison advokátní kancelář s.r.o., Mgr. Martin Novotný, Jakubská 2, Praha 1, 11000
(510) Zboží mlékárenské, dětské výživy, cukrovinkářské.
(511) 29, 30
(210) O-17270

(111) **150876**
(220) 14.08.1951
(151) 14.08.1951
(540)

LAKTON

(730) **HERO CZECH s. r. o.**, Radlická 751/113e, Praha 5, 15000, CZ
(740) NSG Morison advokátní kancelář s.r.o., Mgr. Martin Novotný, Jakubská 2, Praha 1, 11000
(510) Podmáslí v prášku bez přísady uhlohydrátů, potraviny, poživatiny, zejména mlékárenské a mléčné výrobky, dětská výživa.
(511) 29, 30
(210) O-17272

(111) **150877**
(220) 14.08.1951
(151) 14.08.1951
(540)

OBILAC

(730) **HERO CZECH s. r. o.**, Radlická 751/113e, Praha 5, 15000, CZ
(740) NSG Morison advokátní kancelář s.r.o., Mgr. Martin Novotný, Jakubská 2, Praha 1, 11000
(510) Dětská obilná směs bez mléka s fosforečnany a vitamínem B1.
(511) 29, 30
(210) O-17273

(111) **150878**
(220) 14.08.1951
(151) 14.08.1951
(540)

PERLAKTON

(730) **HERO CZECH s. r. o.**, Radlická 751/113e, Praha 5, 15000, CZ
(740) NSG Morison advokátní kancelář s.r.o., Mgr. Martin Novotný, Jakubská 2, Praha 1, 11000
(510) Mléko v prášku pro kojence /plnotučné, oksylené s přídavkem škrobu a cukru/, potraviny, poživatiny, zejména mlékárenské a mléčné výrobky, dětská výživa.
(511) 29, 30
(210) O-17274

(111) **154607**
(220) 31.01.1961
(151) 12.04.1961
(540)

INHALEX

(730) **TEVA Czech Industries s.r.o.**, Ostravská 29, Opava-Komárov, 74770, CZ

(740) Rott, Růžička & Guttman Patentové, známkové a advokátní kanceláře, JUDr. Vladimír Rott, Vinohradská 37, Praha 2, 12000
(510) Léčiva, drogy, farmaceutické přípravky humánní a veterinární, organopreparáty, očkovací látky, séra a výrobky z krve, chemické výrobky pro lékařství, hygienu, farmacii a vědu; přípravky baktericidní, fungicidní, insekticidní; dezinfekční přípravky; přípravky proti nákaze; přípravky pro konzervování, prostředky k hubení škůdců a ničení rostlin; čisticí prostředky, léčebná mýdla; přípravky silící a dietetické; přípravky pro ošetřování zubů a dutiny ústní; zubní výplně a protézy; náplasti, obvazový a šicí materiál pro chirurgii, diagnostika; jedy a strojené vody minerální.
(511) 1, 2, 3, 5, 10, 32
(210) O-23901

(111) **154608**
(220) 31.01.1961
(151) 12.04.1961
(540)

GERITONIN

(730) **TEVA Czech Industries s.r.o.**, Ostravská 29, Opava - Komárov, 74770, CZ
(740) Rott, Růžička & Guttman Patentové, známkové a advokátní kanceláře, JUDr. Vladimír Rott, Vinohradská 37, Praha 2, 12000
(510) Léčiva, drogy, farmaceutické přípravky humánní a veterinární, organopreparáty, očkovací látky, séra a výrobky z krve, chemické výrobky pro lékařství, hygienu, farmacii a vědu; přípravky baktericidní, fungicidní, insekticidní, dezinfekční přípravky, přípravky proti nákaze, přípravky pro konzervování; prostředky k hubení škůdců a ničení rostlin; čisticí prostředky, léčebná mýdla; přípravky silící a dietetické; přípravky pro ošetřování zubů a dutiny ústní; zubní výplně a protézy; náplasti, obvazový a šicí materiál pro chirurgii; diagnostika, jedy a strojené vody minerální.
(511) 1, 3, 5, 10, 32
(210) O-23900

(111) **154614**
(220) 31.01.1961
(151) 13.04.1961
(540)

SPASMOCYSTENAL

(730) **TEVA Czech Industries s.r.o.**, Ostravská 29, Opava-Komárov, 74770, CZ
(740) Rott, Růžička & Guttman Patentové, známkové a advokátní kanceláře, JUDr. Vladimír Rott, Vinohradská 37, Praha 2, 12000
(510) Léčiva, drogy, farmaceutické přípravky humánní a veterinární, organopreparáty, očkovací látky, séra a výrobky z krve, chemické výrobky pro lékařství, hygienu, farmacii a vědu; přípravky baktericidní, fungicidní, insekticidní; dezinfekční přípravky; přípravky proti nákaze; přípravky pro konzervování; prostředky k hubení škůdců a ničení rostlin; čisticí prostředky, léčebná mýdla; přípravky silící a dietetické; přípravky pro ošetřování zubů a dutiny ústní; zubní výplně a protézy; náplasti, obvazový a šicí materiál pro chirurgii; diagnostika, jedy a strojené vody minerální.
(511) 1, 3, 5
(210) O-23911

(111) **154660**
(220) 27.04.1961
(151) 05.05.1961
(540)

RELAKTON

(730) **HERO CZECH s. r. o.**, Radlická 751/113e, Praha 5, 15000, CZ
(740) NSG Morison advokátní kancelář s.r.o., Mgr. Martin Novotný, Jakubská 2, Praha 1, 11000
(510) Mléko a mléčné výrobky v jakékoliv formě.

(511) 29, 30
(210) O-24404

(111) **154726**
(220) 25.05.1961
(151) 15.06.1961
(540)

LAKTONA

(730) **HERO CZECH s. r. o.**, Radlická 751/113e, Praha 5, 15000, CZ
(740) NSG Morison advokátní kancelář s.r.o., Mgr. Martin Novotný, Jakubská 2, Praha 1, 11000
(510) (29) mléko a mléčné výrobky v jakékoliv formě, jako sušené, kondenzované a pod.
(511) 29
(210) O-24608

(111) **154729**
(220) 25.05.1961
(151) 15.06.1961
(540)

RELACTA

(730) **HERO CZECH s. r. o.**, Radlická 751/113e, Praha 5, 15000, CZ
(740) NSG Morison advokátní kancelář s.r.o., Mgr. Martin Novotný, Jakubská 2, Praha 1, 11000
(510) (29) mléko a mléčné výrobky v jakékoliv formě, jako sušené, kondenzované a pod.
(511) 29
(210) O-24611

(111) **154735**
(220) 25.05.1961
(151) 15.06.1961
(540)

OBILON

(730) **HERO CZECH s. r. o.**, Radlická 751/113e, Praha 5, 15000, CZ
(740) NSG Morison advokátní kancelář s.r.o., Mgr. Martin Novotný, Jakubská 2, Praha 1, 11000
(510) Mléko a mléčné výrobky v jakékoliv formě, jako sušené, kondenzované a pod.
(511) 29, 30
(210) O-24620

(111) **154748**
(220) 25.05.1961
(151) 22.06.1961
(540)

LACTANA

(730) **HERO CZECH s. r. o.**, Radlická 751/113e, Praha 5, 15000, CZ
(740) NSG Morison advokátní kancelář s.r.o., Mgr. Martin Novotný, Jakubská 2, Praha 1, 11000
(510) (29) mléko a mléčné výrobky v jakékoliv formě, jako sušené, kondenzované a pod.
(511) 29
(210) O-24607

(111) **160344**
(220) 12.01.1971
(151) 01.06.1971
(540)



(730) **Trico Products Corporation**, 3255 West Hamlin Road, Rochester Hills, MI, US

(740) Rott, Růžička & Guttman Patentové, známkové a advokátní kanceláře, JUDr. Vladimír Rott, Vinohradská 37, Praha 2, 12000

(510) Stěrače ochranných skel a jejich části, čepelky, zbraně, pomocné zbraně, soupravy náhradních dílů pro stěrače ochranných skel, zařízení a adaptory pro automatické mytí ochranných skel, nádrže na vyrovnávání vakua pro systémy k čištění ochranných skel u vozidel.

(511) 8, 12, 13
(210) O-44984

(111) **169774**
(220) 11.01.1991
(151) 10.04.1992
(540)



(730) **Jacuzzi Inc., společnost existující a organizovaná podle zákonů státu Delaware**, Walnut Creek, CA, US

(740) Společná advokátní kancelář Všetečka a partneři, JUDr. Všetečka Miloš, Hálkova 2, Praha 2, 12000

(510) Pumpy, tlakové přístroje, stroje na čištění vody, tlakovzdušné přístroje a systémy, systémy a zařízení na pohon podvodních trysek, vzduchové kompresory, pumpy pro recirkulaci vody v plavebních bazénech, části a armatury všeho citovaného zboží. Přístroje a zařízení pro hydroterapii, včetně lázeňských přístrojů, pumpy, systémy, vzduchové filtry, přístroje pro ohřev vody, přístroje pro provádění vířivých koupelí a vodních masáží a jejich části. Přístroje pro topení, ventilaci, dodávku vody a pro sanitární účely, zařízení pro provádění koupelí, termálních koupelí a vodních masáží, sprchové buňky pro parní lázeň, části armatury pro všechno shora citované zboží.

(511) 7, 10, 11
(210) O-59993

(111) **169775**
(220) 11.01.1991
(151) 10.04.1992
(540)

JACUZZI

(730) **Jacuzzi Inc., společnost existující a organizovaná podle zákonů státu Delaware**, Walnut Creek, CA, US

(740) Společná advokátní kancelář Všetečka a partneři, JUDr. Všetečka Miloš, Hálkova 2, Praha 2, 12000

(510) Pumpy, tlakové přístroje, stroje na čištění vody, tlakovzdušné přístroje a systémy, systémy a zařízení na pohon podvodních trysek, vzduchové kompresory, pumpy pro recirkulaci vody v plavebních bazénech, části a armatury všeho citovaného zboží. Přístroje a zařízení pro hydroterapii, včetně lázeňských přístrojů, pumpy, systémy, vzduchové filtry, přístroje pro ohřev vody, přístroje pro provádění vířivých koupelí a vodních masáží a jejich části. Přístroje pro topení, ventilaci, dodávku vody a pro sanitární účely, zařízení pro provádění koupelí, termálních koupelí a vodních masáží, sprchové buňky pro parní lázeň, části armatury pro všechno shora citované zboží.

(511) 7, 10, 11
(210) O-59994

(111) **170066**
(220) 07.01.1991
(151) 25.05.1992
(540)

MicroLook

(730) **AWI LICENSING COMPANY**, 802 West Street, Wilmington, DE, US

(740) Společná advokátní kancelář Všetečka Zelený Švorčík Kalenský a partneři, JUDr. Otakar Švorčík, Hálkova 2, Praha 2, 12000

(510) Stavební materiál, zejména stropní a stěnové desky, dřevovláknité desky, třískové desky a plastové desky včetně zvukově izolačních desek a desek s textilním obložněním.

(511) 17, 19

(210) O-59919

(540)

(111) **170142**

(220) 13.03.1991

(151) 03.07.1992

(540) **VITARA**

(730) **Suzuki Motor Corporation**, 300 Takatsuka-cho,

Hamamatsu-shi, Shizuoka-ken, JP

(740) Advokátní a patentová kancelář Čermák, Hořejš, Myslíl, JUDr.

Matějka Jan, Národní 32, Praha 1, 11000

(510) (12) motorová pozemní vozidla a jejich části i výstroj.

(511) 12

(210) O-60824

(111) **170144**

(220) 13.03.1991

(151) 03.07.1992

(540) **samurai**

(730) **Suzuki Motor Corporation**, 300 Takatsuka-cho,

Hamamatsu-shi, Shizuoka-ken, JP

(740) Advokátní a patentová kancelář Čermák, Hořejš, Myslíl, JUDr.

Matějka Jan, Národní 32, Praha 1, 11000

(510) (12) motorová pozemní vozidla a jejich části i výstroj.

(511) 12

(210) O-60825

(111) **170250**

(220) 10.01.1991

(151) 02.06.1992

(540) **SANDRA**

(730) **GRUNER + JAHR AG & Co. KG**, Am Baumwall 11, 20459

Hamburg, DE

(740) Společná advokátní kancelář Vsetečka Zelený Švorčík

Kalenský a partneři, JUDr. Otakar Švorčík, Hálkova 2, Praha 2, 12000

(510) Tiskoviny, časopisy, periodika, činnost vzdělávací a zábavná, vydávání tiskovin, zejména časopisů.

(511) 16, 41, 42

(210) O-59988

(111) **170613**

(220) 20.03.1991

(151) 28.07.1992

(540)



(730) **Mladá fronta a. s.**, Mezi Vodami 1952/9, Praha 4 - Modřany, 14300, CZ

(510) Vydávání periodických a neperiodických publikací, tiskovin a merkantilního tisku, poskytování propagačních služeb a zajišťování všech druhů inzerce, zajišťování pohotovostního tisku.

(511) 16, 35, 41

(210) O-60899

(111) **170761**

(220) 18.03.1991

(151) 28.07.1992

(730) **KLIMA a.s.**, Krumlovská 38, Prachatice, 38332, CZ

(510) Vývoj, výroba a odbyt strojírenských výrobků a zařízení a to zejména: ventilátorů, odlučování tuhých částí ze vzduchu a směsí plynu, pneumatické dopravy sypkých materiálů, součástí rozvodu vzduchu, dílů a sestav ke vzduchotechnickým výrobkům, silničních přepravníků sypkých hmot; poskytování obchodních, technických, inženýrských a poradenských služeb, které souvisejí s činnostmi uvedenými pod písmenem a).

(511) 7, 11, 12, 35, 42

(210) O-60854

(111) **171250**

(220) 24.01.1991

(151) 30.09.1992

(540)

AROS

(730) **AROS - osiva s.r.o.**, Kubišova 1265/8, Praha 8, 18200, CZ

(510) Osiva; zprostředkovatelská, zastupitelská a poradenská činnost v oboru zemědělství.

(511) 31, 42

(210) O-60172

(111) **171294**

(220) 22.01.1991

(151) 23.09.1992

(540)

**JUMBO
CUBE**

(730) **Preparados Alimenticios, S.A.**, Josep Tarradellas 38, Barcelona, ES

(740) Rott, Růžička & Guttman Patentové, známkové a advokátní kanceláře, JUDr. Vladimír Rott, Vinohradská 37, Praha 2, 12000

(510) (29) polévky a masové vývary a suroviny k jejich výrobě, všechno ostatní zboží.

(511) 29

(210) O-60123

(111) **171295**

(220) 22.01.1991

(151) 23.09.1992

(540)



(730) **Preparados Alimenticios, S.A.**, Josep Tarradellas 38, Barcelona, ES

(740) Rott, Růžička & Guttman Patentové, známkové a advokátní kanceláře, JUDr. Vladimír Rott, Vinohradská 37, Praha 2, 12000

(510) (29) polévky a masové vývary a suroviny k jejich výrobě, všechno ostatní zboží.

(511) 29

(210) O-60124

(111) **171668**

(220) 04.02.1991

(151) 15.12.1992
(540)

KERASTUK

(730) **KSB spol. s r.o.**, Božičany 167, Božičany, 36226, CZ
(740) Ing. Pavel Reichel, Lopatecká 14, Praha 4, 14700
(510) (19) stavební materiály zejména omítky.
(511) 19
(210) O-60329

(111) **174516**
(220) 11.10.1991
(151) 30.12.1993
(540)



(730) **Hotel Esplanade Praha a.s.**, Washingtonova 1600/19, Praha 1, 11000, CZ
(510) (42) hotelové služby (ubytovací a restaurační).
(511) 42
(210) O-64087

(111) **174605**
(220) 22.11.1991
(151) 24.01.1994
(540)

CAPRICORN

(730) **Ing. František Lebeda**, Louňovice 47, Mukařov, 25162, CZ
(510) Veškerá činnost v oblasti počítačů /software - programové vybavení pro počítačové stroje/, počítačové stroje a jejich příslušenství - nákup a prodej.
(511) 9, 16, 42
(210) O-64915

(111) **175080**
(220) 16.12.1991
(151) 28.02.1994
(540)

ZEMAN

(730) **BM Servis s.r.o.**, Školní 2235, České Budějovice, 37010, CZ
(740) KUDRLIČKA & SEDLÁK Advokátní, patentová a známková kancelář, Ing. Jiří Sedlák, Husova 5, České Budějovice, 37001
(510) Software pro zemědělství včetně řízení technologických procesů.
(511) 9, 35
(210) O-65410

(111) **175083**
(220) 16.12.1991
(151) 28.02.1994
(540)



(730) **BM Servis s.r.o.**, Školní 2235, České Budějovice, 37010, CZ
(740) KUDRLIČKA & SEDLÁK Advokátní, patentová a známková kancelář, Ing. Jiří Sedlák, Husova 5, České Budějovice, 37001
(510) Projekty a dodávky software, hardware a orgware; poradenská a školící činnost v této oblasti.
(511) 9, 35, 41
(210) O-65411

(111) **234553**

(220) 19.09.2000
(151) 25.06.2001
(540)

Top C

(730) **TOP C s.r.o.**, Sněmovní 174/7, Praha 1, 11800, CZ
(740) AK Economy JUDr. Pecl, Dr. Pfeifer v. o. s., JUDr. Ivan Pecl, Cejl 99, Brno, 60200
(510) (35) poradenství v oblasti managementu a obchodu, činnost organizačních poradců; (41) organizování školení v oblasti managementu a obchodu.
(511) 35, 41
(210) O-159202

(111) **236432**
(220) 14.02.2001
(151) 27.08.2001
(540)

MAGIC HELENA

(730) **Kohoutová Helena**, Otradovická 733, Praha 4, 14200, CZ
(510) (25) oděvy; (35) pořádání módních přehlídek k reklamním a obchodním účelům; (40) šití oděvů; (41) pořádání módních přehlídek ke společenským účelům; (42) módní návrhářství, oděvní návrhářství, provozování módních salonů, poskytování informací o módě, odborné poradenství a zprostředkovatelská činnost v oblasti módy.
(511) 25, 35, 40, 41, 42
(210) O-164328

(111) **238038**
(220) 21.03.2001
(151) 22.10.2001
(540)



(730) **Třinecké železářny, a.s.**, Průmyslová 1000, Třinec, 73970, CZ
(740) PATENTSERVIS Praha a.s., Jivenská 1273/1, Praha 4, 14021
(510) (6) výrobky oceláren a válcoven, zejména kontislitky, bloky, bramy, sochory, ploštiny, kolejnice, kolejnice pro výhybky (jazykové), kolejnicové spojky a podkladnice, příslušenství pro železniční svršek, armatury (výztuže) ocelové do betonu (betonářská ocel), drát ocelový, tyčová ocel kruhová a čtvercová, plochá ocel, ocelové profily, ocelové úhelníky.
(511) 6
(210) O-165620

(111) **238893**
(220) 21.12.2000
(151) 23.11.2001
(540)

PANERA

(730) **BEST a.s.**, Rybnice 148, Kaznějov, 33151, CZ
(740) Ing. Mgr. Marek Němec, advokát, patentový zástupce, Nádražní 106, Sedlčany, 26401
(510) (6) obecné kovy a jejich slitiny, kovové stavební materiály, zámečnické výrobky a potřeby, kování stavební i nábytkové, klempířské výrobky a potřeby kovové, hřebíky, šrouby, vruty, matice, podložky, litinová zábradlí, litinové sloupky, litinové mříže a jiné litinové stavební prvky a doplňky, trezory, kovové výrobky jako rámy, trámy, mříže, žebříky, dveře, okna a neuvedené jinde; (7) stavební a zemní stroje a mechanismy, rypadla, bagry, jeřáby, jiné stroje pro zvedání břemen, buldozery, grejdry, skrejpry a jiné stroje pro přemísťování

zeminy, vrtací stroje, tunelářské stroje, pěstovací stroje, stroje pro pokládání betonových a asfaltových směsí, stroje pro pokládání dlažby, stroje pro míchání a další přípravu stavebních směsí, náhradní díly, součásti a příslušenství uvedených strojů patřící do třídy 7; (19) cementové zboží a umělý kámen, dlažební prvky jako dlažební kostky, kameny, tvarované dlaždice, zámková dlažba, dlažební panely, dělicí a okrajové stavební prvky jako obrubníky, mostní obruby, vozovkové dělicí prvky, tvárnice, tvarovky, kameninové a cementové roury, keramické stavební prvky a keramické stavební doplňky, stavební dřevo, stavební sklo včetně skleněných cihel a dlaždic, betonové, keramické a kamenné stavební prvky pro veřejná prostranství, venkovní architekturu a architektonické prvky.

(511) 6, 7, 19
(210) O-162600

(111) **238894**
(220) 21.12.2000
(151) 23.11.2001
(540)

ESMERO

(730) **BEST a.s.**, Rybnice 148, Kaznějov, 33151, CZ
(740) Ing. Mgr. Marek Němec, advokát, patentový zástupce, Nádražní 106, Sedlčany, 26401

(510) (6) obecné kovy a jejich slitiny, kovové stavební materiály, zámečnické výrobky a potřeby, kování stavební i nábytkové, klempířské výrobky a potřeby kovové, hřebíky, šrouby, vruty, matice, podložky, litinová zábradlí, litinové sloupky, litinové mříže a jiné litinové stavební prvky a doplňky, trezory, kovové výrobky jako rámy, trámy, mříže, žebříky, dveře, okna a neuvedené jinde; (7) stavební a zemní stroje a mechanismy, rypadla, bagry, jeřáby, jiné stroje pro zvedání břemen, buldozery, grejdry, skrejpry a jiné stroje pro přemísťování zeminy, vrtací stroje, tunelářské stroje, pěstovací stroje, stroje pro pokládání betonových a asfaltových směsí, stroje pro pokládání dlažby, stroje pro míchání a další přípravu stavebních směsí, náhradní díly, součásti a příslušenství uvedených strojů patřící do třídy 7; (19) cementové zboží a umělý kámen, dlažební prvky jako dlažební kostky, kameny, tvarované dlaždice, zámková dlažba, dlažební panely, dělicí a okrajové stavební prvky jako obrubníky, mostní obruby, vozovkové dělicí prvky, tvárnice, tvarovky, kameninové a cementové roury, keramické stavební prvky a keramické stavební doplňky, stavební dřevo, stavební sklo včetně skleněných cihel a dlaždic, betonové, keramické a kamenné stavební prvky pro veřejná prostranství, venkovní architekturu a architektonické prvky.

(511) 6, 7, 19
(210) O-162601

(111) **238895**
(220) 21.12.2000
(151) 23.11.2001
(540)

FLANDI

(730) **BEST a. s.**, Rybnice 148, Kaznějov, 33151, CZ
(740) Ing. Mgr. Marek Němec, advokát, patentový zástupce, Nádražní 106, Sedlčany, 26401

(510) (6) obecné kovy a jejich slitiny, kovové stavební materiály, zámečnické výrobky a potřeby, kování stavební i nábytkové, klempířské výrobky a potřeby kovové, hřebíky, šrouby, vruty, matice, podložky, litinová zábradlí, litinové sloupky, litinové mříže a jiné litinové stavební prvky a doplňky, trezory, kovové výrobky jako rámy, trámy, mříže, žebříky, dveře, okna a neuvedené jinde; (7) stavební a zemní stroje a mechanismy, rypadla, bagry, jeřáby, jiné stroje pro zvedání břemen, buldozery, grejdry, skrejpry a jiné stroje pro přemísťování zeminy, vrtací stroje, tunelářské stroje, pěstovací stroje, stroje pro pokládání betonových a asfaltových směsí, stroje pro pokládání dlažby, stroje pro míchání a další přípravu stavebních směsí, náhradní díly, součásti a příslušenství uvedených strojů patřící do třídy 7; (19) cementové zboží a umělý kámen, dlažební prvky jako dlažební kostky, kameny, tvarované dlaždice, zámková dlažba, dlažební panely, dělicí a okrajové stavební prvky jako obrubníky, mostní obruby, vozovkové dělicí prvky, tvárnice, tvarovky, kameninové a

cementové roury, keramické stavební prvky a keramické stavební doplňky, stavební dřevo, stavební sklo včetně skleněných cihel a dlaždic, betonové, keramické a kamenné stavební prvky pro veřejná prostranství, venkovní architekturu a architektonické prvky.

(511) 6, 7, 19
(210) O-162603

(111) **238896**
(220) 21.12.2000
(151) 23.11.2001
(540)

MENTO

(730) **BEST a.s.**, Rybnice 148, Kaznějov, 33151, CZ
(740) Ing. Mgr. Marek Němec, advokát, patentový zástupce, Nádražní 106, Sedlčany, 26401

(510) (6) obecné kovy a jejich slitiny, kovové stavební materiály, zámečnické výrobky a potřeby, kování stavební i nábytkové, klempířské výrobky a potřeby kovové, hřebíky, šrouby, vruty, matice, podložky, litinová zábradlí, litinové sloupky, litinové mříže a jiné litinové stavební prvky a doplňky, trezory, kovové výrobky jako rámy, trámy, mříže, žebříky, dveře, okna a neuvedené jinde; (7) stavební a zemní stroje a mechanismy, rypadla, bagry, jeřáby, jiné stroje pro zvedání břemen, buldozery, grejdry, skrejpry a jiné stroje pro přemísťování zeminy, vrtací stroje, tunelářské stroje, pěstovací stroje, stroje pro pokládání betonových a asfaltových směsí, stroje pro pokládání dlažby, stroje pro míchání a další přípravu stavebních směsí, náhradní díly, součásti a příslušenství uvedených strojů patřící do třídy 7; (19) cementové zboží a umělý kámen, dlažební prvky jako dlažební kostky, kameny, tvarované dlaždice, zámková dlažba, dlažební panely, dělicí a okrajové stavební prvky jako obrubníky, mostní obruby, vozovkové dělicí prvky, tvárnice, tvarovky, kameninové a cementové roury, keramické stavební prvky a keramické stavební doplňky, stavební dřevo, stavební sklo včetně skleněných cihel a dlaždic, betonové, keramické a kamenné stavební prvky pro veřejná prostranství, venkovní architekturu a architektonické prvky.

(511) 6, 7, 19
(210) O-162604

(111) **238897**
(220) 21.12.2000
(151) 23.11.2001
(540)

GONDA

(730) **BEST a.s.**, Rybnice 148, Kaznějov, 33151, CZ
(740) Ing. Mgr. Marek Němec, advokát, patentový zástupce, Nádražní 106, Sedlčany, 26401

(510) (6) obecné kovy a jejich slitiny, kovové stavební materiály, zámečnické výrobky a potřeby, kování stavební i nábytkové, klempířské výrobky a potřeby kovové, hřebíky, šrouby, vruty, matice, podložky, litinová zábradlí, litinové sloupky, litinové mříže a jiné litinové stavební prvky a doplňky, trezory, kovové výrobky jako rámy, trámy, mříže, žebříky, dveře, okna a neuvedené jinde; (7) stavební a zemní stroje a mechanismy, rypadla, bagry, jeřáby, jiné stroje pro zvedání břemen, buldozery, grejdry, skrejpry a jiné stroje pro přemísťování zeminy, vrtací stroje, tunelářské stroje, pěstovací stroje, stroje pro pokládání betonových a asfaltových směsí, stroje pro pokládání dlažby, stroje pro míchání a další přípravu stavebních směsí, náhradní díly, součásti a příslušenství uvedených strojů patřící do třídy 7; (19) cementové zboží a umělý kámen, dlažební prvky jako dlažební kostky, kameny, tvarované dlaždice, zámková dlažba, dlažební panely, dělicí a okrajové stavební prvky jako obrubníky, mostní obruby, vozovkové dělicí prvky, tvárnice, tvarovky, kameninové a cementové roury, keramické stavební prvky a keramické stavební doplňky, stavební dřevo, stavební sklo včetně skleněných cihel a dlaždic, betonové, keramické a kamenné stavební prvky pro veřejná prostranství, venkovní architekturu a architektonické prvky.

(511) 6, 7, 19
(210) O-162605

(111) **238898**
(220) 21.12.2000
(151) 23.11.2001
(540)

SALMA

(730) **BEST a. s.**, Rybnice 148, Kaznějov, 33151, CZ
(740) Ing. Mgr. Marek Němec, advokát, patentový zástupce, Nádražní 106, Sedlčany, 26401
(510) (6) obecné kovy a jejich slitiny, kovové stavební materiály, zámečnické výrobky a potřeby, kování stavební i nábytkové, klempířské výrobky a potřeby kovové, hřebíky, šrouby, vruty, matice, podložky, litinová zábradlí, litinové sloupky, litinové mříže a jiné litinové stavební prvky a doplňky, trezory, kovové výrobky jako rámy, trámy, mříže, žebříky, dveře, okna a neuvedené jinde; (7) stavební a zemní stroje a mechanismy, rypadla, bagry, jeřáby, jiné stroje pro zvedání břemen, buldozery, grejdry, skrejpry a jiné stroje pro přemísťování zeminy, vrtací stroje, tunelářské stroje, pěstovací stroje, stroje pro pokládání betonových a asfaltových směsí, stroje pro pokládání dlažby, stroje pro míchání a další přípravu stavebních směsí, náhradní díly, součásti a příslušenství uvedených strojů patřící do třídy 7; (19) cementové zboží a umělý kámen, dlažební prvky jako dlažební kostky, kameny, tvarované dlaždice, zámková dlažba, dlažební panely, dělicí a okrajové stavební prvky jako obrubníky, mostní obruby, vozovkové dělicí prvky, tvárnice, tvarovky, kameninové a cementové roury, keramické stavební prvky a keramické stavební doplňky, stavební dřevo, stavební sklo včetně skleněných cihel a dlaždic, betonové, keramické a kamenné stavební prvky pro veřejná prostranství, venkovní architekturu a architektonické prvky.
(511) 6, 7, 19
(210) O-162606

(111) **238899**
(220) 21.12.2000
(151) 23.11.2001
(540)

SINIA

(730) **BEST a. s.**, Rybnice 148, Kaznějov, 33151, CZ
(740) Ing. Mgr. Marek Němec, advokát, patentový zástupce, Nádražní 106, Sedlčany, 26401
(510) (6) obecné kovy a jejich slitiny, kovové stavební materiály, zámečnické výrobky a potřeby, kování stavební i nábytkové, klempířské výrobky a potřeby kovové, hřebíky, šrouby, vruty, matice, podložky, litinová zábradlí, litinové sloupky, litinové mříže a jiné litinové stavební prvky a doplňky, trezory, kovové výrobky jako rámy, trámy, mříže, žebříky, dveře, okna a neuvedené jinde; (7) stavební a zemní stroje a mechanismy, rypadla, bagry, jeřáby, jiné stroje pro zvedání břemen, buldozery, grejdry, skrejpry a jiné stroje pro přemísťování zeminy, vrtací stroje, tunelářské stroje, pěstovací stroje, stroje pro pokládání betonových a asfaltových směsí, stroje pro pokládání dlažby, stroje pro míchání a další přípravu stavebních směsí, náhradní díly, součásti a příslušenství uvedených strojů patřící do třídy 7; (19) cementové zboží a umělý kámen, dlažební prvky jako dlažební kostky, kameny, tvarované dlaždice, zámková dlažba, dlažební panely, dělicí a okrajové stavební prvky jako obrubníky, mostní obruby, vozovkové dělicí prvky, tvárnice, tvarovky, kameninové a cementové roury, keramické stavební prvky a keramické stavební doplňky, stavební dřevo, stavební sklo včetně skleněných cihel a dlaždic, betonové, keramické a kamenné stavební prvky pro veřejná prostranství, venkovní architekturu a architektonické prvky.
(511) 6, 7, 19
(210) O-162607

(111) **238900**
(220) 21.12.2000
(151) 23.11.2001
(540)

RAFIO

(730) **BEST a. s.**, Rybnice 148, Kaznějov, 33151, CZ
(740) Ing. Mgr. Marek Němec, advokát, patentový zástupce, Nádražní 106, Sedlčany, 26401
(510) (6) obecné kovy a jejich slitiny, kovové stavební materiály, zámečnické výrobky a potřeby, kování stavební i nábytkové,

klempířské výrobky a potřeby kovové, hřebíky, šrouby, vruty, matice, podložky, litinová zábradlí, litinové sloupky, litinové mříže a jiné litinové stavební prvky a doplňky, trezory, kovové výrobky jako rámy, trámy, mříže, žebříky, dveře, okna a neuvedené jinde; (7) stavební a zemní stroje a mechanismy, rypadla, bagry, jeřáby, jiné stroje pro zvedání břemen, buldozery, grejdry, skrejpry a jiné stroje pro přemísťování zeminy, vrtací stroje, tunelářské stroje, pěstovací stroje, stroje pro pokládání betonových a asfaltových směsí, stroje pro pokládání dlažby, stroje pro míchání a další přípravu stavebních směsí, náhradní díly, součásti a příslušenství uvedených strojů patřící do třídy 7; (19) cementové zboží a umělý kámen, dlažební prvky jako dlažební kostky, kameny, tvarované dlaždice, zámková dlažba, dlažební panely, dělicí a okrajové stavební prvky jako obrubníky, mostní obruby, vozovkové dělicí prvky, tvárnice, tvarovky, kameninové a cementové roury, keramické stavební prvky a keramické stavební doplňky, stavební dřevo, stavební sklo včetně skleněných cihel a dlaždic, betonové, keramické a kamenné stavební prvky pro veřejná prostranství, venkovní architekturu a architektonické prvky.

(511) 6, 7, 19
(210) O-162608

(111) **238901**
(220) 21.12.2000
(151) 23.11.2001
(540)

PERSINO

(730) **BEST a. s.**, Rybnice 148, Kaznějov, 33151, CZ
(740) Ing. Mgr. Marek Němec, advokát, patentový zástupce, Nádražní 106, Sedlčany, 26401
(510) (6) obecné kovy a jejich slitiny, kovové stavební materiály, zámečnické výrobky a potřeby, kování stavební i nábytkové, klempířské výrobky a potřeby kovové, hřebíky, šrouby, vruty, matice, podložky, litinová zábradlí, litinové sloupky, litinové mříže a jiné litinové stavební prvky a doplňky, trezory, kovové výrobky jako rámy, trámy, mříže, žebříky, dveře, okna a neuvedené jinde; (7) stavební a zemní stroje a mechanismy, rypadla, bagry, jeřáby, jiné stroje pro zvedání břemen, buldozery, grejdry, skrejpry a jiné stroje pro přemísťování zeminy, vrtací stroje, tunelářské stroje, pěstovací stroje, stroje pro pokládání betonových a asfaltových směsí, stroje pro pokládání dlažby, stroje pro míchání a další přípravu stavebních směsí, náhradní díly, součásti a příslušenství uvedených strojů patřící do třídy 7; (19) cementové zboží a umělý kámen, dlažební prvky jako dlažební kostky, kameny, tvarované dlaždice, zámková dlažba, dlažební panely, dělicí a okrajové stavební prvky jako obrubníky, mostní obruby, vozovkové dělicí prvky, tvárnice, tvarovky, kameninové a cementové roury, keramické stavební prvky a keramické stavební doplňky, stavební dřevo, stavební sklo včetně skleněných cihel a dlaždic, betonové, keramické a kamenné stavební prvky pro veřejná prostranství, venkovní architekturu a architektonické prvky.
(511) 6, 7, 19
(210) O-162609

(111) **238964**
(220) 29.01.2001
(151) 23.11.2001
(540)

Spekulky

(730) **Opavia - LU, s.r.o.**, Karolinská 661, Praha 8, 18600, CZ
(740) Společná advokátní kancelář Vsetečka Zelený Švorčík Kalenský a partneři, JUDr. Otakar Švorčík, Hálkova 2, Praha 2, 12000
(510) (30) pečivo, trvanlivé pečivo čokoládové a nečokoládové, sušenky, vafle, tyčinky, piškoty, kakaové, čokoládové, kávové a ovocné náplně a krémy, mražené krémy, čokoládové a nečokoládové polevy, pečivo se slanými příchutěmi.
(511) 30
(210) O-163580

(111) **239733**
(220) 10.01.2001

(151) 19.12.2001
(540)



salónu.
(511) 3, 35, 42
(210) O-163158

(730) **STOCK Plzeň-Božkov s.r.o.**, Palírenská 641/2, Plzeň-Božkov, 32600, CZ
(740) Čermák a spol., Mgr. Lukáš Lorenc, advokát, Národní 32, Praha 1, 11000
(510) (16) propagační předměty z papíru a plastických hmot, zejména kalendáře, letáky, karty, tužky, pera, svorky; (33) alkoholické nápoje (s výjimkou pív); (35) reklama, propagační služby.
(511) 16, 33, 35
(210) O-163068

(111) **239734**
(220) 10.01.2001
(151) 19.12.2001
(540)

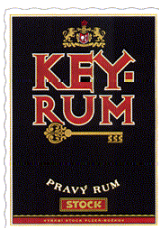

(730) **STOCK Plzeň-Božkov s.r.o.**, Palírenská 641/2, Plzeň-Božkov, 32600, CZ
(740) Čermák a spol., Mgr. Lukáš Lorenc, advokát, Národní 32, Praha 1, 11000
(510) (16) propagační předměty z papíru a plastických hmot, zejména kalendáře, letáky, karty, tužky, pera, svorky; (33) alkoholické nápoje (s výjimkou pív); (35) reklama, propagační služby.
(511) 16, 33, 35
(210) O-163069

(111) **239735**
(220) 10.01.2001
(151) 19.12.2001
(540)



(730) **STOCK Plzeň-Božkov s.r.o.**, Palírenská 641/2, Plzeň-Božkov, 32600, CZ
(740) Čermák a spol., Mgr. Lukáš Lorenc, advokát, Národní 32, Praha 1, 11000
(510) (16) propagační předměty z papíru a plastických hmot, zejména kalendáře, letáky, karty, tužky, pera, svorky; (33) alkoholické nápoje (s výjimkou pív); (35) reklama, propagační služby.
(511) 16, 33, 35
(210) O-163070

(111) **239746**
(220) 12.01.2001
(151) 19.12.2001
(540)

TRIBO

(730) **TRIBO.CZ, s.r.o.**, Klimentská 2, Praha 1, 11000, CZ
(510) (3) kosmetika; (35) zprostředkování v oblasti módy-sloužby modelek, předvádění pro reklamní účely; (42) provozování kosmetického, kadeřnického, tetovacího a bodypiercingového

(111) **239828**
(220) 05.02.2001
(151) 19.12.2001
(540)



(730) **Čermák a Hrachovec a.s.**, Smíchovská 31, Praha 5 - Řeporyje, 15500, CZ
(740) JUDr. Aleš Zábřeh, advokát a patentový zástupce, Na Beránce 2, Praha 6, 16000
(510) (19) stavební materiály všeho druhu, zejména materiály pro výstavbu a opravy komunikací, vodovodů, kanalizací, tunelů, podzemních vedení; (35) obstaravatelská a zprostředkovatelská činnost v oblasti obchodu, inzertní a reklamní činnost, marketing; (37) komplexní dodávka staveb včetně projektové dokumentace a inženýrské činnosti, zejména provádění inženýrských staveb včetně technické vybavenosti sídlištních celků, především realizace nových vodovodů, kanalizací a jejich přípojek, včetně jejich rekonstrukcí a oprav klasickými i bezvýkopovými technologiemi, výstavba, oprava a údržba komunikací, protlaky pod komunikacemi a řízené bezvýkopové metody pro vedení inženýrských sítí, tunelářské práce pro podzemní vedení a související objekty, poskytování technických služeb pro obce, podniky a organizace; (42) inženýrská, investorská, projektová a poradenská činnost, zejména v oblasti stavebnictví, oprav a údržby stavebních děl.
(511) 19, 35, 37, 42
(210) O-164044

(111) **239868**
(220) 05.03.2001
(151) 19.12.2001
(540)

MYCAMINE

(730) **Astellas Pharma Inc.**, 3-11, Nihonbashi-Honcho 2-chome, Chuo-ku, Tokyo, JP
(740) ŠTROS & KUSÁK advokátní a patentová kancelář, JUDr. David Štros, advokát, Národní 32, Praha 1, 11000
(510) (5) farmaceutické přípravky a substance.
(511) 5
(210) O-164980

(111) **240084**
(220) 06.09.2000
(151) 25.01.2002
(540)



(730) **IDEAL - TOUR PRAHA, s.r.o.**, Freyova 5, Praha 9, 19000, CZ
(510) (16) katalogy cestovní kanceláře a papírové propagační materiály; (39) provozování cestovní kanceláře, včetně organizování cest a dopravy; (42) služby spojené s opatřováním ubytování, nocleháren a stravování v hotelích, penzionech, turistických ubytovnách apod.
(511) 16, 39, 42
(210) O-158806

(111) **240339**
(220) 22.12.2000
(151) 25.01.2002
(540)

CRMA

(730) **Done, s.r.o.**, Ševce Matouše 2018/9, Praha 4, 14000, CZ
(510) (35) podnikové poradenství a obchodní management, poradenství při vedení podniku, personální poradenství, marketing, služby zajišťující optimalizaci firemního chování a fungování, s cílem zvýšení produktivity a profistability, na základě cíleného řízení vztahu se zákazníky, organizační management, firemní řízení, provozní řízení, řízení a provádění marketingu a obchodu.
(511) 35
(210) O-162668

(111) **240378**
(220) 09.01.2001
(151) 25.01.2002
(540)

TOMÍK

(730) **BEL Sýry Česko a. s.**, Pražská 218, Želetava, 67526, CZ
(740) Rott, Růžička & Guttman Patentové, známkové a advokátní kanceláře, JUDr. Michal Růžička, CSc., Vinohradská 37, Praha 2, 12000
(510) (29) mléko, mléčné výrobky a sýry.
(511) 29
(210) O-163043

(111) **240379**
(220) 09.01.2001
(151) 25.01.2002
(540)

REX

(730) **BEL Sýry Česko a. s.**, Pražská 218, Želetava, 67526, CZ
(740) Rott, Růžička & Guttman Patentové, známkové a advokátní kanceláře, JUDr. Michal Růžička, CSc., Vinohradská 37, Praha 2, 12000
(510) (29) maso, drůbež a zvěřina, masové výtažky, ovoce a zelenina konzervované, sušené a zavařené, želé, džemy, kompoty, vejce, mléko a mléčné výrobky, oleje a tuky jedlé.
(511) 29
(210) O-163044

(111) **240421**
(220) 18.01.2001
(151) 25.01.2002
(540)



(730) **LEOPARD s.r.o.**, Riegrova 659, Roudnice nad Labem, 41301, CZ
(740) Ing. Marie Smrčková, patentový zástupce, Velflíkova 10, Praha 6, 16000
(510) (42) služby soukromých detektivů, ostraha majetku a osob.
(511) 42
(210) O-163334

(111) **240422**
(220) 18.01.2001
(151) 25.01.2002

(540)



(730) **OLMA, a.s.**, Pavelkova 18, Olomouc, 77211, CZ
(740) Advokátní kancelář Novák, Hlína, Schenk, Příkazská a partneři, JUDr. Lenka Příkazská, advokátka, Čechova 2, Přerov, 75002
(510) (29) mléko a jiné mlékárenské výrobky, zejména všechny druhy mléka, všechny druhy mléčných zakysaných nápojů, všechny druhy smetan.
(511) 29
(210) O-163339

(111) **240425**
(220) 19.01.2001
(151) 25.01.2002
(540)



(730) **HOPI POPI, a. s.**, Sokolovská ul. č. p. 80, č. or. 4, Olomouc, 77200, CZ
(740) Ing. Petr Soukup, patentový a známkový zástupce, Vídeňská 8, Olomouc, 77200
(510) (30) obilniny pro lidskou výživu (zpracované), kukuřice pražená, pražená semena; (31) kukuřice, kukuřice pukancová a kukuřičná zrna.
(511) 30, 31
(210) O-163362

(111) **240477**
(220) 30.01.2001
(151) 25.01.2002
(540)

Eggenberg

(730) **Eggenberg, spol. s r.o.**, Učitel'ská 54, Praha 8, 18000, CZ
(740) Jíra Vladimír, patentový zástupce, Kovanec'ká 2112/18, Praha 9, 19000
(510) (35) propagace, reklama a inzerce, zejména pro sportovní a kulturní akce; (41) pořádání sportovních a kulturních akcí, pořádání sportovních soutěží, pořádání vzdělávacích a zábavních akcí, organizování fotbalových utkání, organizování střeleckých soutěží.
(511) 35, 41
(210) O-163725

(111) **240549**
(220) 12.02.2001
(151) 25.01.2002

(540)



Sunar
complex

- (730) **HERO CZECH s. r. o.**, Radlická 751/113e, Praha 5, 15000, CZ
(740) NSG Morison advokátní kancelář s.r.o., Mgr. Martin Novotný, Jakubská 2, Praha 1, 11000
(510) (5) mléko sušené pro kojence, potraviny pro batolata; (39) distribuční činnost.
(511) 5, 39
(210) O-164258

- (111) **240617**
(220) 20.02.2001
(151) 25.01.2002
(540)



- (730) **Janeš František**, Plavská 177, Roudné, 37007, CZ
(740) PatentCentrum Sedlák & Partners s.r.o., Ing. Jiří Sedlák, Husova 5, České Budějovice, 37001
(510) (6) stavební materiály kovové, kovové bazény, kovové konstrukce pro zastřešení bazénů, kovové stavební konstrukce, čekárny, světlíky, přístřešky, zástěny, klempířské a zámečnické výrobky; (11) zařízení pro rozvod vody, sprchy, zahradní sprchy, vodovodní baterie; (19) stavební materiály nekovové, skleněné a polykarbonátové desky a výplně konstrukcí přístřešků, čekáren, světlíků, zastřešení bazénů apod.; (37) montáž, instalace a opravy výše uvedených výrobků, sklenářství, klempířské práce, zámečnické práce; (42) projekční práce, konstruktérské práce, technické zprávy a výpočty, design.
(511) 6, 11, 19, 37, 42
(210) O-164509

- (111) **240737**
(220) 16.03.2001
(151) 25.01.2002
(540)



- (730) **Václav Hejral - MAVEX**, Pelešany 100, Turnov, 51101, CZ
(740) Patentservis Praha a.s., Jivenská 1273/1, Praha 4, 14021
(510) (14) hodinářské výrobky, zejména nástěnné hodiny, mechanické a quartzové budíky, hodinky, časoměřiče, minutky, hodinkové řemínky.
(511) 14
(210) O-165405

- (111) **240738**
(220) 16.03.2001
(151) 25.01.2002
(540) **OMMS (Oil Maintenance Management System)**

- (730) **TOYOTA JIDOSHA KABUSHIKI KAISHA (TOYOTA MOTOR CORPORATION)**, 1, Toyota-cho, Toyota-shi, Aichi-ken, JP
(740) Patentservis Praha a.s., Jivenská 1273/1, Praha 4, 14021
(510) (9) počítače, počítačové periferní zařízení a měřicí zařízení.
(511) 9
(210) O-165406

- (111) **240744**
(220) 16.03.2001
(151) 25.01.2002
(540)

HARLEY-DAVIDSON

- (730) **H-D Michigan, LLC**, 315 West Huron Street, Suite 400, Ann Arbor, MI, US
(740) Čermák a spol., JUDr. Karel Čermák jr., Ph.D., LL.M., advokát, Národní 32, Praha 1, 11000
(510) (35) služby maloobchodního prodeje, velkoobchodního prodeje a služby distributorů v oblasti motocyklů, motocyklových součástek a příslušenství, obuvi, oděvů, šperků a koženého zboží, propagační činnost, reklama a distribuce tiskovin, služby maloobchodu a katalogového objednávání v těchto oblastech, poskytování informací a poradenství v zahraničním obchodě, výpomoc a poradenství při tvorbě obchodních plánů, výpomoc a poradenství týkající se vhodných způsobů kontroly oběhu zboží, poskytování technické výpomoci při zřizování, udržování, vedení a propagaci obchodů, maloobchodního prodeje výrobků a služeb v oblasti motocyklů a jejich součástek a příslušenství prostřednictvím globální počítačové sítě, propagace a sponzorování zábavy, sportovních soutěží nebo kulturních akcí; (37) údržba a opravy motocyklů, čištění motocyklů, mazání motocyklů, montáž motocyklových součástek a příslušenství, renovace a prohlídky motocyklů.
(511) 35, 37
(210) O-165414

- (111) **240745**
(220) 16.03.2001
(151) 25.01.2002
(540)



- (730) **H-D Michigan, LLC**, 315 West Huron Street, Suite 400, Ann Arbor, MI, US
(740) Čermák a spol., JUDr. Karel Čermák jr., Ph.D., LL.M., advokát, Národní 32, Praha 1, 11000
(510) (12) motocykly, motory pro motocykly a součásti a příslušenství pro uvedené výrobky nespádající do jiných tříd; (26) ozdoby do vlasů a na oděvy ne z drahých kovů, přezky na opasky ne z drahých kovů, výšivky, knoflíky, zipy, špendlíky nespádající pod šperky, odznaky, medailóny, vyšívané domovenky, ozdobné pásy a řemínky na boty.
(511) 12, 26
(210) O-165415

- (111) **240746**
(220) 16.03.2001
(151) 25.01.2002
(540)



- (730) **H-D Michigan, LLC**, 315 West Huron Street, Suite 400, Ann Arbor, MI, US
(740) Čermák a spol., JUDr. Karel Čermák jr., Ph.D., LL.M., advokát, Národní 32, Praha 1, 11000
(510) (18) sedlářské výrobky, peněženky, náprsní tašky, batohy, cestovní pytle, motocyklové brašny, kožené klíčenky a kožené přívěsky ke klíčům, tašky, pouzdra na klíče, dámské kabely, aktovky, kuffíky, obaly a pouzdra na šekové knížky, zavazadla, cestovní tašky, kožené nosiče - držadla pro přepravky na nápoje, kabelky, ledvinky, tašky pro nošení u pasu, tomy, tašky přes rameno, ruksaky, deštníky a slunečníky, příruční zavazadla, kufry, vaky, kožené obaly, pouzdra a držáky na poznámkové bloky; (25) svrchní oděvy, svetry, šle, šátky, šály, přehozy, kravaty, pestré velké šátky, bundy, saka, kabáty, vesty, rukavice, džíny, kožené nohavice, košile, pulovry, trička s rukávy, šortky, čepice, klobouky, běžné pokrývky hlavy, pletené pokrývky hlavy, pokrývky hlavy do deště, opasky, pásky na zápěstí, kombinézy, stávkové zboží, podprsenky a živůtky, vázanky, noční košile, trička na spaní, pyžama, kalhoty, oblečení do deště, pršipláště, mikiny, tepláky, nátělníky, trička, spodní prádlo, obleky, čelenky, teplé oblečení na nohy, zástěry, palčáky, luxusní prádlo, kožené oděvy, plavky, sukně, náprsenky, obuv a jiné výrobky pro nošení na nohou, zejména boty a holínky, a části obuvi, zejména špičky na boty, podrážky, chrániče na podpatky; (35) služby maloobchodního prodeje, velkoobchodního prodeje a služby distributorů v oblasti motocyklů, motocyklových součástek a příslušenství, obuvi, oděvů, šperků a koženého zboží, propagační činnost, reklama a distribuce tiskovin, služby maloobchodu a katalogového objednávání v těchto oblastech, poskytování informací a poradenství v zahraničním obchodě, výpomoc a poradenství při tvorbě obchodních plánů, výpomoc a poradenství týkající se vhodných způsobů kontroly oběhu zboží, poskytování technické výpomoci při zřizování, udržování, vedení a propagaci obchodů, maloobchodního prodeje výrobků a služeb v oblasti motocyklů a jejich součástek a příslušenství prostřednictvím globální počítačové sítě, propagace a sponzorování zábavy, sportovních soutěží nebo kulturních akcí; (37) údržba a opravy motocyklů, čištění motocyklů, mazání motocyklů, montáž motocyklových součástek a příslušenství, renovace a prohlídky motocyklů.

(511) 18, 25, 35, 37
(210) O-165416

(111) **241165**
(220) 12.01.2001
(151) 21.02.2002
(540)

Bio CLA

- (730) **PHARMA NORD Aps**, Tinglykke 4-6, Vojens, DK
(740) TRAPLOVÁ-HAKR-KUBÁT Advokátní a patentová kancelář, JUDr. Jarmila Traplová, Přístavní 24, Praha 7, 17000
(510) (5) farmaceutické přípravky, dietní substance pro lékařské účely, vitamínové a minerální přípravky pro lékařské účely, dietní potraviny a dietetické potravinové přípravky k léčebným účelům, vitamínové přípravky.

(511) 5
(210) O-163156

(111) **241229**
(220) 06.02.2001
(151) 21.02.2002
(540)



- (730) **NOVATO spol. s r.o.**, Uralská 770/6, Praha 6, 16000, CZ
(740) Ing. Marie Smrčková, patentový zástupce, Velflíkova 10, Praha 6, 16000
(510) (1) čisticí a odmašťovací prostředky pro průmysl, výrobu, opravy a údržby, prostředky na odstraňování kotelního a vodního kamene, čisticí a odmašťovací prostředky užívané při

průmyslovém procesu nebo výrobě, též v oblasti opravárenství a údržbě, zejména na bázi organických rozpouštědel, chemické výrobky pro průmysl, vědu, zemědělství, zahradnictví, lesnictví, též odolné vůči rozpouštědlům, kyselinám, zásadám, lepidlům, barvivům atp., chemické prostředky včetně aerosolových pro povrchovou úpravu, zušlechťování, zpevňování a jiné využití, na ochranu materiálu, zejména v průmyslu automobilovém a stavebním na ochranu kovových, ocelových a železných materiálů, dílů a konstrukcí, i tepelně namáhaných, včetně ochrany katodové, mechanické, a chemické, též na ochranu kovů před, při a po svařování, včetně oceli galvanizované i normální, lepidla a pojidla pro kovy, lepidla včetně vteřinových, pomocné prostředky při žilvání kovů, průmyslová pojidla a lepidla včetně dvousložkových, pájky, letovací pájky včetně tekuté pájky nebo masy pro pájení natvrdo, letovací pasty, přípravky k odmašťování užívané při průmyslových postupech a výrobě, prostředky zabraňující vzniku námrazy, separační pasta pro svařování k ochraně před ulpěním kapiček kovu svařovaných dílů a svařovacích trysek hořáků, silikonový konzervační prostředek, zejména pro gumu, kovy, plastické hmoty, silikonový separační prostředek zejména pro vstříkovací formy, pěnové odmašťovací prostředky používané při průmyslových postupech a výrobě, přípravky k odmašťování užívané při průmyslových postupech a výrobě, zejména na bázi vody, tmely na kůže, na pláště vozů, na pneumatiky, pro obuv, na opravu stěpů porcelánových, skleněných a umělohmotných výrobků, tmely zejména silikonové, tmely těsnící, lepící a elastické pro oblast autoopravárenství, průmyslu, energetiky, zemědělství, pro instalátorské, klempířské, pokrývačské a stavební práce, a jako těsnění pro zásobníky s pitnou vodou či bazény, tmel na sklo, porcelán, keramiku a opravu stěpů z nich, tmel na kůže a obuv, tmel pro dřevo a plasty, silikonové materiály, dvousložkový epoxidový tmel, rychle tuhnoucí pro okamžité použití pro lepení a těsnění, zejména pro oblast autoopravárenství, pro průmyslové použití i s ekologicky nebezpečnými látkami, pro instalátérství, též tmel na pláště vozů a na pneumatiky; (2) barvy, fermeže a laky, ochranné prostředky proti korozi, včetně tukových, olejových, past a ve spreji, tmely ve třídě 2, včetně sklenářských, tmely dvousložkové včetně epoxidových, přípravky k broušení, mazivo proti korozi, prostředky nátěrové a ochranné, včetně aerosolových, též na ochranu kovu proti korozi a rezu, prostředky proti korozi při svařování kovů, tmel, zejména silikonový sklenářský, např. pro lepení skel a okenních konstrukcí, výkladních skříní, skleníků, dvousložkový epoxidový tmel sklenářský, ochranné prostředky na kov, povlaky vzdorující korozi, krycí barvy zejména hliníkové, též ochranný sprej na bázi hliníku nebo mědi, ochranné prostředky na kov; (3) přípravky k čištění, leštění, odmašťování a broušení, též pěnové, na bázi vody i organických rozpouštědel, mýdla, bělicí a jiné prací prostředky, prostředky osobní hygieny, odmašťovací prostředky zejména pro elektrická a elektrotechnická zařízení, přípravky pro odstraňování ledu, sněhu a námrazy, ochranný pěnový prostředek na pokožku při práci s agresivními látkami a nečistotami, chemické prostředky na čištění a mechanickou úpravu a ochranu materiálů zejména kovových; (4) průmyslové oleje a tuhy, pasty, mazadla ve třídě 4 včetně sprejů a mazacího oleje penetračního, též mazadla tuhá, rychleschnoucí, montážní mazadla se sulfidem molybdeničitým s antistatickým účinkem, mazadla tixotropní s obsahem teflonových částic, průmyslové oleje a tuhy, mazadla ve spreji pro průmyslové účely, na stroje, pro automobily a pro běžné opravy, silikonový mazací prostředek, zejména pro oblast opravárenství a údržby, pro čisté nelepivé mazání zámek, pantů, kluzných ploch a jemné mechaniky v prašném prostředí, a pro potravinářský, textilní a dřevařský průmysl; (5) ochranný pěnový prostředek na pokožku při práci s agresivními látkami a nečistotami; (6) pájka, pájka stříbrná, letovací drát např. měděný, neizolovaný, též pájka svinutá; (7) mechanické a ruční nástroje a nářadí, nože a nůžky spadající do tř. 7 včetně jejich náhradních dílů a příslušenství, pružné elektrické spojky, zejména dvouvrstvé hadice s vnitřní lepící vrstvou a vnější ochrannou vodotěsnou vrstvou pro elektroaplikace a automobilový průmysl; (8) ruční nářadí a nástroje, pájdel a letovadla neelektrická, kleště na očka, ruční nástroje a nářadí řezné, nože na odizolování elektrických kabelů, nože na řezání linolea, koberec, plastových folií, včetně nožů, nůžek, kleští,

šroubováků, vrtáků ve třídě 8, též jejich příslušenství, tenký pilový list do ruční pilky na řezání kovů včetně tvrdých kovů, nože pro řezání kabelů i elektrických, nůž na odizolování elektrických kabelů, nože a škrabáčky pro instalatéry, ruční nářadí a nástroje zejména pro spojování elektrických vodičů; (9) ochranné rukavice, hadice k ochraně kabelů; (12) těsnící a spojovací páska pro motorová vozidla, zejména k nouzovému těsnění, ucpávce a spojení; (16) lepidla, pojidla, a tmely, též dvousložkový epoxidový tmel pro okamžité použití, tmel, zejména silikonový, jakožto lepidlo pro domácnost a kanceláře, lepidla, zejména vteřinová, tmely lepicí, vše pro papírnictví, domácnost a kanceláře, polyuretanmetakrylátové lepidlo pro spojování kovů, skla, keramiky, plastů a veškerá lepidla a pojidla obsažená ve třídě 16; (17) hmoty těsnící, ucpávkové a izolační, polyuretanová expanzní pěna pro těsnění, izolaci a zpevnění, tmel jako těsnící prostředek, na spárování, též na kovové spoje a výplň otvorů v odlitcích tmel, tmely na těsnění, na spárování, na kovové spoje, tmely izolační, izolační pásy, zajišťovací tmel pro kovové součástky, též anaerobní tmel, těsnění, ucpávky a spojky pro ventilační a teplovzdušná potrubí, pro stroje všeho druhu, pro stroje vzduchotlaké, vodní, parní, plynové hydraulické, pro potrubí vůbec, jak pro přívod vzduchu, tak vody, pro hadice, rozpínací spojky, těsnění spojek, samovulkanizační izolační páska, laminovaná polyethylenová těsnící a spojovací páska na kovy a ocel, těsnění nekovové, pružné nekovové hadice, zejména teplem smrštitelné a vodotěsné pro izolaci elektrických vodičů a elektrických součástí, tmel, zejména silikonový těsnící, lepicí a izolační, pro neprodyšné utěsnění, na spárování a též na kovové spoje, dvousložkový epoxidový tmel pro neprodyšné utěsnění, na spárování a též na kovové spoje; (20) nekovové hadice, zejména z plastických hmot; (30) čaj, káva a kakao, nápoje z nich i ledové, jejich extrakty, esence, náhražky a příchutě, šerbet; (32) pivo, lehká piva a ležáky, přípravky na výrobu likérů, minerální, stolové a šumivé vody s příchutí i bez ní, sirupy na výrobu nápojů a limonády, nápoje iontové, ovocné šťávy a džusy, zeleninové nápoje, veškeré nápoje a nealkoholické nápoje obsažené ve třídě 32, včetně jejich náhražek, přípravků a prášků na jejich výrobu; (33) mošty, lihoviny, destiláty, likéry, vína, též nápoje na jejich bázi, veškeré alkoholické nápoje, včetně alkoholických výtažků a esenci obsažené ve třídě 33; (35) inzertní, reklamní a propagační činnost, reklama a propagace, reklamní a propagační materiály zákazníkům, zprostředkování obchodní činnosti a zaměstnání, pomoc při řízení obchodní činnosti, vydávání reklamních, propagačních a inzertních textů, předvádění zboží, dealerská činnost, obchodní, zprostředkovatelská, poradenská, konzultační, a manažerská činnost, např. expertizy, analýzy trhu, metody podporování odbytu, pomoc při provozování obchodu, budování okruhu zákazníků a systému hospodaření ve shora uvedených oblastech služeb, výrobků a jejich součástech; (42) odborné a technické poradenství, inženýrské práce, zejména v oblasti oprav a údržby v oblasti průmyslu a zemědělství.

(511) 1, 2, 3, 4, 5, 6, 7, 8, 9, 12, 16, 17, 20, 30, 32, 33, 35, 42
(210) O-164087

(111) **241280**
(220) 16.02.2001
(151) 21.02.2002
(540)



(730) **FILSON s.r.o.**, Slévačská 902/11, Praha 9, 19800, CZ
(510) (9) autobaterie, výstražné trojúhelníky, teploměry do auta, zařízení pro měření tlaku v pneu; (12) autodoplňky, např. stěrače skel, autořetězy, stínidla proti slunci v automobilech apod.; (20) nekovové kontejnery z umělých hmot (kanystry); (22) lana vlečná pro automobily, provazy, lana, šňůry; (27) autokoberce textilní, pryžové.

(511) 9, 12, 20, 22, 27
(210) O-164408

(111) **241308**
(220) 21.02.2001
(151) 21.02.2002
(540)

GRANT THORNTON

(730) **GRANT THORNTON INTERNATIONAL LIMITED**, Regent's Place, 7th Floor, 338 Euston Road, London NW1 3BG, GB
(740) Společná advokátní kancelář Vsetečka Zelený Švorčík Kalenský a partneři, JUDr. Pavel Zelený, Hálkova 2, Praha 2, 12000
(510) (9) počítačový software pro výkon účetnictví, auditu, financování, přípravy daňového přiznání, nucené správy, oceňování/odhadů, a funkcí finančního managementu; (16) tištěné publikace, zejména knihy, časopisy a noviny; (35) účetní služby, služby účetně-auditorské a obchodně-auditorské, obchodně-konzultační služby, daňové poradenství, plánování daní a příprava daňového přiznání, personální poradenství a personální management; (36) finanční management, finanční poradenství, služby finančního plánování pro jednotlivce a společnosti, plánování investic a důchodů, služby v oblasti nucené správy a platební neschopnosti, služby oceňování a odhadů, služby v oblasti fúzí a akvizic; (41) služby v oblasti vzdělávání a výcviku; (42) služby v oblasti přípravy a podpory soudních sporů, forenzní služby, investigativní a zabezpečovací služby.
(511) 9, 16, 35, 36, 41, 42
(210) O-164583

(111) **241337**
(220) 26.02.2001
(151) 21.02.2002
(540)

PHILLIES

(730) **Tabacalera Brands, Inc.**, 300 Delaware Avenue, Suite 1267, Wilmington, 19801, DE, US
(740) Advokátní a patentová kancelář Traplová, Hakr, Kubát, JUDr. Traplová Jarmila, Přístavní 24, Praha 7, 17000
(510) (34) tabák, doutníky, cigarety, tabákové výrobky, kuřácké potřeby, zápalky a zapalovače.
(511) 34
(210) O-164728

(111) **241338**
(220) 26.02.2001
(151) 21.02.2002
(540)

HAV-A-TAMPA

(730) **Tabacalera Brands, Inc.**, 300 Delaware Avenue, Suite 1267, Wilmington, 19801, DE, US
(740) Advokátní a patentová kancelář Traplová, Hakr, Kubát, JUDr. Traplová Jarmila, Přístavní 24, Praha 7, 17000
(510) (34) tabák, doutníky, cigarety, tabákové výrobky, kuřácké potřeby, zápalky a zapalovače.
(511) 34
(210) O-164729

(111) **241694**
(220) 13.04.2001
(151) 21.02.2002
(540)



(730) **Southern Comfort Properties, Inc.**, 4040 Civic Center Drive, Suite 528, San Rafael, CA, US
(740) Společná advokátní kancelář Vsetečka Zelený Švorčík Kalenský a partneři, JUDr. Pavel Zelený, Hálkova 2, Praha 2, 12000
(510) (33) alkoholické nápoje, včetně destilátů.
(511) 33

(210) O-166473

(111) **242014**
(220) 06.12.2000
(151) 22.03.2002
(540)



(730) **Realitní kancelář STING, s.r.o.**, 1. máje 540, Třinec, 73961, CZ
(740) INPARTNERS GROUP, Ing. Dušan Kendereski, Lidická 51, Brno, 60200
(510) (35) propagační činnost, reklama.
(511) 35
(210) O-162065

(111) **242065**
(220) 09.01.2001
(151) 22.03.2002
(540)

COLGATE ACTIVE ANGLE

(730) **COLGATE-PALMOLIVE COMPANY**, 300 Park Avenue, New York, NY, US
(740) Advokátní a patentová kancelář Traplová, Hakr, Kubát, JUDr. Traplová Jarmila, Přístavní 24, Praha 7, 17000
(510) (21) zubní kartáčky.
(511) 21
(210) O-163040

(111) **242083**
(220) 18.01.2001
(151) 22.03.2002
(540)



(730) **LEOPARD s.r.o.**, Riegrova 659, Roudnice nad Labem, 41301, CZ
(740) Ing. Marie Smrčková, patentový zástupce, Velflíkova 10, Praha 6, 16000
(510) (35) zprostředkovatelská činnost v oblasti obchodu a obchodních služeb; (37) opravy motorových vozidel; (42) hostinská činnost.
(511) 35, 37, 42
(210) O-163335

(111) **242116**
(220) 14.02.2001
(151) 22.03.2002
(540)



(730) **Belron Hungary Kft. - Zug branch**, Gotthardstraße 20, CH-6304 Zug, CH

(740) **ŠTROS & KUSÁK** advokátní a patentová kancelář, JUDr. David Štros, advokát, Národní 32, Praha 1, 11000

(510) (1) chemikálie využívané při opravách čelních skel automobilů; (7) přístroje a zařízení využívaná při opravách čelních skel automobilů a spadající do této třídy; (37) opravy čelních skel automobilů.
(511) 1, 7, 37
(210) O-164322

(111) **242174**
(220) 21.03.2001
(151) 22.03.2002
(540)



(730) **SHIMANO INC.**, 77 Oimatsu-cho 3-cho, Sakai, Osaka, JP
(740) Zeiner & Zeiner v.o.s., Mgr. Řehák David, advokát, Maiselova 15, Praha 1, 11000
(510) (9) elektrické akumulátory pro jízdní kola, zabezpečovací zařízení proti krádeži, elektrické kabely, počítače pro jízdní kola, měřiče rychlosti, automatická zařízení signalizující tlak v pneumatikách jízdních kol, helmy na jízdní kola, brýle, sluneční brýle, ochranné brýle a pouzdra, signalizační světla, ochranné obleky proti úrazům, obroučky brýlí; (12) jízdní kola, části a příslušenství pro jízdní kola, jmenovitě hlavy, vnitřní převodové hlavy, uvolňovací páky, uvolňovací páky převodů, řadící páky, přehazovače předních a zadních kol, vodiče řetězů, volnoběžky, ozubená kolečka, řemenice, řetězy, řetězové přesmykače (deflektory), řadící lanka, kliky, klikové soupravy, řetězová kola, pedály, pedálové klipsny, brzdové páky, přední brzdy, zadní brzdy, brzdové kabely, brzdové čelisti, ráfky, kola, paprsky, úchytky paprsků, spodní podpěry, sedadlové sloupky, patentní sedadlové sloupky, hlavní části pro sestavu rámových vidlic, rámy, závěsy, řídítka, rukojeti na řídítka, násady na řídítka, sedla, blatníky, stojánky na kola, nosiče, zvonky, houkačky a zpětná zrcátka pro jízdní kola, přehazovače řízené počítačem; (25) boty a kotníková obuv, zejména cyklistická obuv, rybářská obuv, rybářské vysoké boty, golfové obuv, oděvy, zejména sportovní oděvy, cyklistické oděvy, gymnastické oděvy, venkovní oblečení, oblečení odolné proti dešti, pláštěnky, kombinézy do deště, čepice, rukavice, ponožky, košile, bundy, pletené kabátky, rybářské vesty, kalhoty, punčochy a spodní prádlo.
(511) 9, 12, 25
(210) O-165619

(111) **242446**
(220) 11.05.2001
(151) 22.03.2002
(540)

PROCHONDRONORM

(730) **ARTROCENTRUM ORTOPEDIE spol.s r.o.**, Spálená 12, Praha 1, 11000, CZ
(510) (5) potravní doplněk a stimulační, výživný a regenerační přípravek s léčebnými účinky.
(511) 5
(210) O-167178

(111) **242524**
(220) 15.05.2001
(151) 22.03.2002
(540)

REX

(730) **DUEL CZ spol. s r.o.**, Liliová 223, Kamenice u Prahy, Ládvi, 25168, CZ
(740) Ing. Jupa Francis, patentový zástupce, Měchenická 4, Praha 4, 14100
(510) (9) systémy pro sřezení, vyhledávání a logistiku dopravních prostředků, pevných a pohyblivých objektů, lidí a věci; (12)

zabezpečovací zařízení proti zcizení dopravních prostředků;
(37) montáž, opravy a servis systémů uvedených výše v třídách
9 a 12; (42) projekce a poradenství v oblasti systémů pro
střežení, vyhledávání a logistiku dopravních prostředků,
pevných a pohyblivých objektů, lidí a věcí.

(511) 9, 12, 37, 42
(210) O-167306

(111) **243086**
(220) 08.02.2001
(151) 23.04.2002
(540)



(730) **SiP svařovací technika CLOOS, s. r. o.**, Škrdlovice č. 180,
59221, CZ
(740) Ing. Radmila Baumová, nám. Republiky 75/2, Žďár nad
Sázavou, 59101
(510) (6) přídavné materiály pro svařování a pájení; (7) svařovací
stroje elektrické; (9) svařovací přístroje a zařízení, svářečské
přilby; (37) služby pronájmu a opravářské týkající se
svařovacích přístrojů a zařízení.

(511) 6, 7, 9, 37
(210) O-164146

(111) **243093**
(220) 12.02.2001
(151) 23.04.2002
(540)



(730) **Janků Petr**, Slunná 295/7, Moravany, 66448, CZ
(510) (37) montážní, servisní a opravárenská činnost v oboru
motorových vozidel; (39) doprava, přepravování a skladování
zboží, zejména osobní a nákladní silniční motorová doprava,
zprostředkování dopravy, pronájem vozidel, garáží, parkovišť a
skladů.

(511) 37, 39
(210) O-164216

(111) **243103**
(220) 15.02.2001
(151) 23.04.2002
(540)

TROJSKÝ JOGURT

(730) **Friesland Hungária zRt.**, Köntösgátsor 5-7, 4031 Debrecen,
HU
(740) TRAPLOVÁ-HAKR-KUBÁT Advokátní a patentová kancelář,
JUDr. Jarmila Traplová, Přístavní 24, Praha 7, 17000
(510) (29) jogurt, jogurtové nápoje; (30) jogurtová zmrzlina.

(511) 29, 30
(210) O-164376

(111) **243113**
(220) 21.02.2001
(151) 23.04.2002
(540)

ST180

(730) **Ford Motor Company**, One American Road, Dearborn
48126, MI, US
(740) Čermák a spol., Mgr. Lukáš Lorenc, advokát, Národní 32,
Praha 1, 11000

(510) (12) pozemní vozidla a jejich části, součástky a příslušenství;
(27) podlahové krytiny, koberce a rohože pro vozidla, rohožky;
(37) opravy a údržba motorových vozidel.

(511) 12, 27, 37
(210) O-164584

(111) **243115**
(220) 21.02.2001
(151) 23.04.2002
(540)

ST210

(730) **Ford Motor Company**, One American Road, Dearborn
48126, MI, US
(740) Čermák a spol., Mgr. Lukáš Lorenc, advokát, Národní 32,
Praha 1, 11000
(510) (12) pozemní vozidla a jejich části, součástky a příslušenství;
(27) podlahové krytiny, koberce a rohože pro vozidla, rohožky;
(37) opravy a údržba motorových vozidel.

(511) 12, 27, 37
(210) O-164586

(111) **243116**
(220) 21.02.2001
(151) 23.04.2002
(540)

ST220

(730) **Ford Motor Company**, One American Road, Dearborn
48126, MI, US
(740) Čermák a spol., Mgr. Lukáš Lorenc, advokát, Národní 32,
Praha 1, 11000
(510) (12) pozemní vozidla a jejich části, součástky a příslušenství;
(27) podlahové krytiny, koberce a rohože pro vozidla, rohožky;
(37) opravy a údržba motorových vozidel.

(511) 12, 27, 37
(210) O-164587

(111) **243127**
(220) 26.02.2001
(151) 23.04.2002
(540)

GLASS MEDIC

(730) **Belron Hungary Kft. - Zug branch**, Gotthardstraße 20, CH-
6304 Zug, CH
(740) ŠTROS & KUSÁK advokátní a patentová kancelář, JUDr.
David Štros, advokát, Národní 32, Praha 1, 11000
(510) (1) chemikálie využívané při opravách čelních skel automobilů;
(7) přístroje a zařízení využívané při opravách čelních skel
automobilů; (37) opravy čelních skel automobilů.

(511) 1, 7, 37
(210) O-164722

(111) **243173**
(220) 08.03.2001
(151) 23.04.2002
(540)

KAPITOL

(730) **KAPITOL, pojišťovací a finanční poradenství, a. s.**,
Rašínova 692/4, Brno, 60200, CZ
(740) Ing. Jiří Dohnal, Nedbalova 29, Brno, 62300
(510) (36) pojišťovnictví a peněžnictví, finanční služby, zejména
poskytování ručení, výkonů věřitelských práv leasingové
služby finanční, financování odbytu a pojištění úvěrových rizik
- faktoring, úvěrování zbožových nákupů, zprostředkování
finančních operací, směnárství, investiční činnost, činnost
stavební spořitelny, poradenství v oblasti úvěrové politiky,
zprostředkovávání úvěrů, šetření ve finančních a pojistných
záležitostech, úschova cenných věcí včetně úschovy cenných
papírů, správa pozemků, budov a bytů, bytových i nebytových
prostor, zprostředkovávání obchodů s nemovitostmi a
hypotékami, správa majetku, nákup, prodej a pronájem
pozemků, budov a bytů, bytových i nebytových prostor,
zprostředkovatelská, obstaravatelská a poradenská činnost a
služby v oblasti pojišťovnictví a peněžnictví, pojišťovnictví a
peněžnictví.

(511) 36
(210) O-165118

(111) **243222**
(220) 23.03.2001
(151) 23.04.2002
(540)



(730) **M.C.R. Corporation Mincer cor. Mona Lisa cos. France**
Janina Mincer, ul. Kosciuszki 37, Michalowice, PL
(740) Patentservis Praha a.s., Jivenská 1273/1, Praha 4, 14021
(510) (3) kosmetické krémy a oleje, obličejové masky, make-upy, odličovače, opalovací kosmetika, pudry, tužky na obočí, rtěnky, parfémy, toaletní vody, osobní deodoranty, laky na nehty, vlasové šampóny, barvy a spreje, koupelová a sprchová kosmetika, depilační prostředky.
(511) 3
(210) O-165712

(111) **243223**
(220) 23.03.2001
(151) 23.04.2002
(540)



(730) **M.C.R. Corporation Mincer cor. Mona Lisa cos. France**
Janina Mincer, ul. Kosciuszki 37, Michalowice, PL
(740) Patentservis Praha a.s., Jivenská 1273/1, Praha 4, 14021
(510) (3) kosmetické krémy a oleje, obličejové masky, make-upy, odličovače, opalovací kosmetika, pudry, tužky na obočí, rtěnky, parfémy, toaletní vody, osobní deodoranty, laky na nehty, vlasové šampóny, barvy a spreje, koupelová a sprchová kosmetika, depilační prostředky.
(511) 3
(210) O-165713

(111) **243233**
(220) 28.03.2001
(151) 23.04.2002
(540)



(730) **STUDEX Corporation**, 521 West Rosecrans Ave, Gardena, CA, US
(740) ŠTROS & KUSÁK advokátní a patentová kancelář, JUDr. David Štros, advokát, Národní 32, Praha 1, 11000
(510) (8) ruční nástroje; (10) chirurgické přístroje a nástroje, předsterilizované chirurgické ušní ozdoby, cvoky a kolíky, chirurgické nástroje určené na propichování uší, jehly na lékařské účely, ruční nástroje určené na propichování uší; (14) klenoty, šperky, náušnice.
(511) 8, 10, 14
(210) O-165858

(111) **243414**
(220) 24.04.2001
(151) 23.04.2002

(540)



(730) **Southern Comfort Properties, Inc.**, 4040 Civic Center Drive, Suite 528, San Rafael, CA, US
(740) Společná advokátní kancelář Všeček Zelený Švorčík Kalenský a partneři, JUDr. Pavel Zelený, Hálkova 2, Praha 2, 12000
(510) (6) kovové značky, kovové kroužky na klíče, kovové řetízky na klíče, kovové svorky na peníze, kovové státní poznávací značky, kovové držáky pro SPZ; (9) brýle proti slunci, kryty pro mobilní telefony, magneticky kódované předplacené telefonní karty, dekorativní magnety, kryty na rozvodné desky, radiopřijímače, tranzistorové radiopřijímače, radiobudíky, rádiové a kazetové přehrávače a magnetofony, CD přehrávače, gramofony, kazety, kompaktní disky (CD), desky, sluchátka, mikrofony, brýle, ochranné brýle, dioptrické brýle, pouzdra na ně, řetízky na brýle; (11) svítlny, stropní ventilátory, elektrické ventilátory, elektrické osvětlovací soustavy, elektrické noční svítlny, grily, baterky, tužková svítidla, elektrická světla pro vánoční stromek; (14) ozdobné špendlíky na klopky z drahých kovů, hodinky a hodiny; (16) papír a papírové zboží, konkrétně plakáty, pohlednice, bloky, hrací karty, papírové ubrusy, psací a poznámkový papír, papírnické zboží, papírové tácky, zasklené a nezasklené fotografie, ubrusy z papíru, papírové cedule, papírové transparenty, nástěnky a věštníky, korkové desky, kalendáře, psací potřeby a pouzdra pro ně, obrázky, časopisy a periodika všeobecného zájmu; (18) deštníky, zavazadla, pytlkové tašky, sportovní tašky, chlebníky, batohy, štítky na zavazadla, pouzdra na klíče, tlumoky, kožené klíčenky, velké tašky; (20) nekovové řetízky ke klíčům, nekovové kroužky na klíče, dřevěné krabice a bedny, skleněné štíty v podobě nábytkových zrcadel, dřevěné sudy; (21) skleněné a plastové nádoby na pití, konkrétně lahve, keramické šálky, keramické džbány, keramické konvice, houby pro domácí použití, dřevěné tácky, korkové tácky, kvedlačky, mísy, dekorativní krabičky z nezácných kovů, nádoby na potraviny a nápoje, skleněné výrobky pro nápoje, kovové podnosy a podnosy z nezácných kovů; (24) textilní transparenty a vlajky, ručníky, ložní prádlo, peřiny, ubrusy ne z papíru, textilní prostírání, textilní tapety; (25) obuv, pokrývky hlavy, čepice, klobouky, čelenky, kšiltky, šátky na krk, oblečení, konkrétně zástěry, podvazky, trička, golfová trička, baseballová trička, sportovní košile, košile, svršky, mikiny, tepláky, sportovní soupravy, kalhoty, bundy, kabáty, pásky, vázanky, šátky, šály, šle, kožené bundy; (26) přezky do pásků a spony pro oblečení, vše z nezácných kovů, ozdobné nezvyklé špendlíky; (28) hry, konkrétně stolní hry, karetní hry, salonní hry z dřevěných bloků a pohybové hry venku, jako např. házení zátek do kbelíku, balóny, sportovní zboží, konkrétně terče pro šípky, šípky a letky pro šípky, tága, police pro kulečnické koule, držáky pro tága, baseballové pálky, golfové hole, značení pro polohu golfového míčku, golfové míčky, držadla pro golfové hole, golfové tašky, pokerové sady, konkrétně karty, žetony a chrániče pro ruce v kovové krabici; (30) hořčice, káva, dorty, sladkosti, omáčky; (34) zapalovače z nezácných kovů, popelníky z nezácných kovů.
(511) 6, 9, 11, 14, 16, 18, 20, 21, 24, 25, 26, 28, 30, 34
(210) O-166786

(111) **244198**
(220) 09.03.2001
(151) 23.05.2002
(540)



- (730) **MATRIX a.s.**, Třebešov čp. 1, Rychnov nad Kněžnou, 51601, CZ
(740) Advokátní kancelář Hartmann, Jelínek, Fraňa a partneři, s.r.o., JUDr. Milan Jelínek, Resslova 1253, Hradec Králové, 50002
(510) (1) chemické prostředky pro lepení a bezbodové spojování skel, plastů a plechů; (8) speciální ruční vzduchové nářadí a prostředky k řemeslné činnosti se vzduchovým pohonem; (19) stavební materiál ze dřeva, zejména na polozpracované řezivo, trámy, prkna a hranoly, dřevěné výrobky pro stavbu železničních cest, zejména příčné a výhybkové pražce; (20) výrobky ze dřeva, zejména okna, dveře, dřevěné podlahy, parkety a dřevěné žebříky a štafle; (37) údržba a servis chemických prostředků pro lepení a bezbodové spojování skel, plastů a plechů, údržba a servis speciálního vzduchového nářadí a prostředků k řemeslné činnosti; (42) vývoj speciálních technologií při zpracování a povrchové úpravě materiálů.
(511) 1, 8, 19, 20, 37, 42
(210) O-165136

(151) 29.07.2002
(540)

NOVATO
spol. s r.o.

(730) **NOVATO spol. s r.o.**, Uralská 770/6, Praha 6, 16000, CZ
(740) Ing. Marie Smrčková, patentový zástupce, Velflíkova 10, Praha 6, 16000

(510) (1) čističí a odmašťovací prostředky pro průmysl, výrobu, opravy a údržby, prostředky na odstraňování kotelního a vodního kamene, čističí a odmašťovací prostředky užívané při průmyslovém procesu nebo výrobě, též v oblasti opravárenství a údržbě, zejména na bázi organických rozpouštědel, chemické výrobky pro průmysl, vědu, zemědělství, zahradnictví, lesnictví, též odolné vůči rozpouštědlům, kyselinám, zásadám, lepidlům, barvivům atp., chemické prostředky včetně aerosolových pro povrchovou úpravu, zušlechťování, zpevňování a jiné využití, na ochranu materiálu, zejména v průmyslu automobilovém a stavebním na ochranu kovových, ocelových a železných materiálů, dílů a konstrukcí, i tepelně namáhaných, včetně ochrany katodové, mechanické, a chemické, též na ochranu kovů před, při a po svařování, včetně oceli galvanizované i normální, lepidla a pojidla pro kovy, lepidla včetně vteřinových, pomocné prostředky při žíhání kovů, průmyslová pojidla a lepidla včetně dvousložkových, pájky, letovací pájky včetně tekuté pájky nebo masy pro pájení natvrdo, letovací pasty, přípravky k odmašťování užívané při průmyslových postupech a výrobě, prostředky zabraňující vzniku námrazy, separační pasta pro svařování k ochraně před ulpěním kapiček kovu svařovaných dílů a svařovacích trysek hořáků, silikonový konzervační prostředek, zejména pro gumu, kovy, plastické hmoty, silikonový separační prostředek zejména pro vstřikovací formy, pěnové odmašťovací prostředky používané při průmyslových postupech a výrobě, přípravky k odmašťování užívané při průmyslových postupech a výrobě, zejména na bázi vody, tmely na kůže, na pláště vozů, na pneumatiky, pro obuv, na opravu střepů porcelánových, skleněných a umělohmotných výrobků, tmely zejména silikonové, tmely těsnící, lepicí a elastické pro oblast autoopravárenství, průmyslu, energetiky, zemědělství, pro instalátérské, klempířské, pokrývačské a stavební práce, jako těsnění pro zásobníky s pitnou vodou či bazény, tmel na sklo, porcelán, keramiku a opravu střepů z nich, tmel na kůže a obuv, tmel pro dřevo a plasty, silikonové materiály, dvousložkový epoxidový tmel, rychle tuhnoucí pro okamžité použití pro lepení a těsnění, zejména pro oblast autoopravárenství, pro průmyslové použití i s ekologicky nebezpečnými látkami, pro instalátérství, též tmel na pláště vozů a na pneumatiky; (2) barvy, fermeže a laky, ochranné prostředky proti korozi, včetně tukových, olejových, past a ve spreji, tmely ve třídě 2, včetně sklenářských, tmely dvousložkové včetně epoxidových, přípravky k broušení, mazivo proti korozi, prostředky nátěrové a ochranné, včetně aerosolových, též na ochranu kovu proti korozi a rezu, prostředky proti korozi při svařování kovů, tmel, zejména silikonový sklenářský, např. pro lepení skel a okenních konstrukcí, výkladních skříní, skleníků, dvousložkový epoxidový tmel sklenářský, ochranné prostředky na kov, povlaky vzdorující korozi, krycí barvy zejména hliníkové, též ochranný sprej na bázi hliníku nebo mědi, ochranné prostředky na kov; (3) přípravky k čištění, leštění, odmašťování a broušení, též pěnové, na bázi vody i organických rozpouštědel, mýdla, bělicí a jiné prací prostředky, prostředky osobní hygieny, odmašťovací prostředky zejména pro elektrická a elektrotechnická zařízení, přípravky pro odstraňování ledu, sněhu a námrazy, ochranný pěnový prostředek na pokožku při práci s agresivními látkami a nečistotami, chemické prostředky na čištění a mechanickou úpravu a ochranu materiálů zejména kovových; (4) průmyslové oleje a tuhy, pasty, mazadla ve třídě 4 včetně sprejů a mazacího oleje penetračního, též mazadla tuhá, rychleschnoucí, montážní mazadla se sulfidem molybdeničitým s antistatickým účinkem, mazadla tixotropní s obsahem tetrafluorových částic, průmyslové oleje a tuhy, mazadla ve spreji pro průmyslové účely, na stroje, pro automobily a pro běžné opravy, silikonový mazací prostředek, zejména pro oblast opravárenství a údržby, pro čisté nelepivé mazání

- (111) **244366**
(220) 29.05.2001
(151) 23.05.2002
(540)

Done

- (730) **Done, s.r.o.**, Ševce Matouše 2018/9, Praha 4, 14000, CZ
(510) (9) software na nosičích; (35) činnost ekonomických a organizačních poradců, zprostředkovatelská činnost v oblasti obchodu a služeb; (42) konzultační a poradenská činnost v oblasti informačních systémů a informačních technologií, tvorba, vývoj a instalace software, zprostředkovatelská činnost v oblasti výše uvedených služeb.
(511) 9, 35, 42
(210) O-167817

- (111) **244784**
(220) 20.02.2001
(151) 24.06.2002
(540)



- (730) **Král Petr**, Nová 401, Kunžak, 37862, CZ
(740) Ing. Baumová Radmila, Nádražní 29, Žďár nad Sázavou, 59101
(510) (9) oděvy ochranné proti úrazům a pracovní spadající do této třídy, oděvy protipožární, osobní ochranné pracovní prostředky s prevencí nehod; (25) oděvy, zejména pracovní, jako např. bundy, blůzy, vesty, kabáty, uniformy, pláště, kalhoty, kalhoty s náprsenkou, obleky, kombinézy, kalhoty do pasu, bundy, saka, zástěry textilní i kožené, teplé vložky do oděvů, pláště, pláštěnky a jiné oděvní součásti nepromokavé, oděvy sportovní; (40) zakázkové krejčovství a šití oděvů.
(511) 9, 25, 40
(210) O-164506

- (111) **245488**
(220) 09.01.2001
(151) 29.07.2002
(540)

ŽELETAVA

- (730) **BEL Sýry Česko a. s.**, Pražská 218, Želetava, 67526, CZ
(740) Rott, Růžička & Guttman Patentové, známkové a advokátní kanceláře, JUDr. Michal Růžička, CSc., Vinohradská 37, Praha 2, 12000
(510) (29) mléko a mléčné výrobky, včetně sýrů všeho druhu.
(511) 29
(210) O-163045

- (111) **245504**
(220) 06.02.2001

zámků, pantů, kluzných ploch a jemné mechaniky v prašném prostředí, a pro potravinářský, textilní a dřevařský průmysl; (5) ochranný pěnový prostředek na pokožku při práci s agresivními látkami a nečistotami; (6) pájka, pájka stříbrná, letovací drát např. měděný, neizolovaný, též pájka svinutá; (7) mechanické a ruční nástroje a nářadí, nože a nůžky spadající do tř. 7 včetně jejich náhradních dílů a příslušenství, pružné elektrické spojky, zejména dvouvrstvé hadice s vnitřní lepicí vrstvou a vnější ochrannou vodotěsnou vrstvou pro elektroaplikace a automobilový průmysl; (8) ruční nářadí a nástroje, pájedla a letovadla neelektrická, kleště na očka, ruční nástroje a nářadí řezné, nože na odizolování elektrických kabelů, nože na řezání linolea, koberců, plastových folií, včetně nožů, nůžek, kleští, šroubováků, vrtáků ve třídě 8, též jejich příslušenství, tenký pilový list do ruční pilky na řezání kovů včetně tvrdých kovů, nože pro řezání kabelů i elektrických, nůž na odizolování elektrických kabelů, nože a škrabačky pro instalatéry, ruční nářadí a nástroje zejména pro spojování elektrických vodičů; (9) koncovky pro napojení elektrických vodičů jako očka, vidličky, rozdvójky, konektory, spojky, rozbočky, přípojky, pásky na svazkování elektrických kabelů, pájedla a letovadla elektrická, ochranné rukavice, hadice k ochraně kabelů, spojovací nekovová páska pro elektroinstalační rozvody; (16) lepidla, pojidla, a tmely, též dvousložkový epoxidový tmel pro okamžité použití, tmel, zejména silikonový, jakožto lepidlo pro domácnost a kanceláře, lepidla, zejména vteřinová, tmely lepicí, vše pro papírnictví, domácnost a kanceláře, polyuretanmetakrylátové lepidlo pro spojování kovů, skla, keramiky, plastů a veškerá lepidla a pojidla obsažená ve třídě 16; (17) hmoty těsnící, ucpávkové a izolační, polyuretanová expanzní pěna pro těsnění, izolaci a zpevnění, tmel jako těsnící prostředek, na spárování, též na kovové spoje a výplň otvorů v odlitcích tmel, tmely na těsnění, na spárování, na kovové spoje, tmely izolační, izolační pásy, zajišťovací tmel pro kovové součástky, též anaerobní tmel, těsnění, ucpávky a spojky pro ventilační a teplovzdušná potrubí, pro stroje všeho druhu, pro stroje vzduchotlaké, vodní, parní, plynové hydraulické, pro potrubí vůbec, jak pro přívod vzduchu, tak vody, pro hadice, rozpínací spojky, těsnění spojek, samovulkanizační izolační páska, laminovaná polyethylenová těsnící a spojovací páska na kovy a ocel, těsnění nekovové, pružné nekovové hadice, zejména teplem smrštitelné a vodotěsné pro izolaci elektrických vodičů a elektrických součástí, tmel, zejména silikonový těsnící, lepicí a izolační, pro neprodyšné utěsnění, na spárování a též na kovové spoje, dvousložkový epoxidový tmel pro neprodyšné utěsnění, na spárování a též na kovové spoje; (19) tmel na kovy, na opravy a údržbu kovových výrobků a zařízení, tmel kovový, tmel na ucpávání děr v odlitcích tmely, hmoty ucpávkové, na vyplnění děr v odlitcích a na kovy tmel, zejména silikonový, na ucpávání či vyplnění děr v odlitcích a na kovy, např. pro těsnění ocelových konstrukcí, nádrží lodí, barevné kovy, ocele a ocelových konstrukcí, dvousložkový epoxidový tmel na ucpávání či vyplnění děr v odlitcích a na kovy; (20) nekovové hadice, zejména z plastických hmot; (30) čaj, káva a kakao, nápoje z nich i ledové, jejich extrakty, esence, náhražky a příchutě, šerbet; (32) pivo, lehká piva a ležáky, přípravky na výrobu likérů, minerální, stolové a šumivé vody s příchutí i bez ní, sirupy na výrobu nápojů a limonády, nápoje iontové, ovocné šťávy a džusy, zeleninové nápoje, veškeré nápoje a nealkoholické nápoje obsažené ve třídě 32, včetně jejich náhražek, přípravků a prášků na jejich výrobu; (33) mošty, lihoviny, destiláty, likéry, vína, též nápoje na jejich bázi, veškeré alkoholické nápoje, včetně alkoholických výtažků a esenci obsažené ve tř. 33; (35) inzertní, reklamní a propagační činnost, reklama a propagace, reklamní a propagační materiály zákazníkům, zprostředkování obchodní činnosti a zaměstnání, pomoc při řízení obchodní činnosti, vydávání reklamních, propagačních a inzertních textů, předvádění zboží, dealerská činnost, obchodní, zprostředkovatelská, poradenská, konzultační, a manažerská činnost, např. expertizy, analýzy trhu, metody podporování odbytu, pomoc při provozování obchodu, budování okruhu zákazníků a systému hospodaření ve shora uvedených oblastech služeb, výrobků a jejich součástech; (42) odborné a technické poradenství, inženýrské práce, zejména v oblasti oprav a údržby v oblasti průmyslu a zemědělství.

(511) 1, 2, 3, 4, 5, 6, 7, 8, 9, 16, 17, 19, 20, 30, 32, 33, 35, 42
(210) O-164086

(111) **246816**
(220) 06.11.2001
(151) 26.08.2002
(540)

The logo for Lightway, featuring a stylized 'L' icon followed by the word 'lightway' in a bold, lowercase sans-serif font.

(730) **Lightway s.r.o.**, Ledvinova 1714/12, Praha 4 - Chodov, 14900, CZ
(740) Ing. Jupa Francis, patentový zástupce, Měchenická 4, Praha 4, 14100
(510) (6) stavební světlíky kovové; (20) zrcadla pro tubusová střešní okna.
(511) 6, 20
(210) O-173408

(111) **246869**
(220) 15.11.2001
(151) 26.08.2002
(540)

TESOLA

(730) **Jihomoravské pivovary, a.s.**, náměstí Čsl. armády 116/4, Vyškov, 68201, CZ
(740) Ing. Pavel Nádvořník s.r.o., Sokola Tůmy 1099/1, Ostrava-Mariánské Hory, 70900
(510) (5) vitamínové a multivitaminové přípravky a nápoje, vitamíny a minerály a stopové prvky, výtažky z bylin a kombinované přípravky z vitamínů, minerálů a bylinných výtažků, potraviny pro děti k léčebným účelům a batolata, potravinové doplňky obohacené vitamíny a/nebo minerály a/nebo stopovými prvky, vše na bázi přírodních produktů pro regeneraci a rekondici; (32) pivo, lehká piva i ležáky, minerální vody, šumivé a jiné nealkoholické nápoje, sirupy a jiné přípravky k přípravě nápojů, ovocné šťávy a nápoje z ovocných šťáv; (33) vína, lihoviny, likéry; (42) hostinské, restaurační, hotelové a jiné související služby pro hosty, včetně rezervace ubytování.
(511) 5, 32, 33, 42
(210) O-173793

(111) **247106**
(220) 02.02.2001
(151) 24.09.2002
(540)

inmedias

(730) **TOPTECH BRNO spol. s r.o.**, Křenová 187/60a, Brno, 60200, CZ
(510) (41) školení v oblasti řízení výroby, technické přípravy výroby a logistiky se zaměřením na strojírenství a dřevozpracující průmysl; (42) tvorba softwaru pro řízení výroby, technickou přípravu výroby a logistiku se zaměřením na strojírenství a dřevozpracující průmysl.
(511) 41, 42
(210) O-163894

(111) **247367**
(220) 08.10.2001
(151) 24.09.2002
(540)

The logo for Sunarka, featuring the word 'Sunarka' in a large, stylized, blue and white font with a shadow effect, and 'READY MEAL' in a smaller, white font on a dark blue rectangular background below it.

(730) **HERO CZECH s. r. o.**, Radlická 751/113e, Praha 5, 15000, CZ
(740) NSG Morison advokátní kancelář s.r.o., Mgr. Martin Novotný, Jakubská 2, Praha 1, 11000
(510) (5) potraviny pro batolata; (29) mléčné výrobky.

(511) 5, 29
(210) O-172196

(111) **249958**
(220) 09.01.2001
(151) 30.12.2002
(540)

(111) **247644**
(220) 05.12.2001
(151) 24.09.2002
(540)



(730) **FILSON s.r.o.**, Slévačská 902, Praha 9, 19800, CZ
(510) (6) mechanické zabezpečovací systémy proti krádeži vozidla, zejména zamykací systémy, zamykací páky na volant, na pedály; (8) nářadí a zvedáky pro automobily ruční, ruční a nožní mechanické hustilky; (9) nabíječe autobaterií, automobilové elektrické pojistky, měřicí přístroje pro automobily elektrické, mechanické, zařízení pro plnění pneumatik vzduchem, zejména hustilky na pneu vozidel elektrické; (12) ochranné kryty kol, potahy textilní, kožené nebo z plastické hmoty na sedadla vozidel, zabezpečovací zařízení proti krádeži do vozidel poplašná - alarmy.
(511) 6, 8, 9, 12
(210) O-174462

(111) **248350**
(220) 19.11.2001
(151) 29.10.2002
(540)



(730) **Malěř Radomír**, Písecká 1360, Bzenec, 69681, CZ
(510) (39) autoprava.
(511) 39
(210) O-173839

(111) **249002**
(220) 06.12.2000
(151) 25.11.2002
(540)



(730) **MEDEA - CZ, s.r.o.**, Široká 2282, Uherský Brod, 68801, CZ
(740) Ing. Zdeněk Kučera, Dlouhá 207 (P.O.BOX 92), Slušovice, 76315
(510) (5) farmaceutické, vitamínové a multivitaminové doplňky výživy upravené v recepturách na aplikaci pro speciální skupinu lidí pro léčebné účely; (30) potravinářské výrobky charakteru multivitaminových doplňků výživy s obsahem komplexu vitamínů a minerálních prvků a upravené v recepturách na aplikaci pro speciální skupinu lidí v rámci této třídy; (32) nealkoholické nápoje a přípravky pro jejich přípravu, nápoje a přípravky pro jejich přípravu charakteru multivitaminových a multiminerálních doplňků výživy.
(511) 5, 30, 32
(210) O-162044



(730) **BIOGENA CB spol. s r.o.**, J.A.Komenského 369, Ševětín, 37363, CZ
(740) DMH-patentová a známková kancelář, Mgr. Machatová Marcela, patentový zástupce, Pospíšilova 2, Praha 3, 13000
(510) (3) prací a čisticí přípravky a prostředky, zejména mýdla, saponáty, bělicí, odmašťovací a lešticí přípravky, parfumerie, drogistické a kosmetické výrobky a látky, zvláště z bylin, květin, rostlin, ovoce a jiných přírodních produktů, zejména toaletní mýdla, šampóny, emulze, oleje, koupelové soli, vlasové vody a tonika, pleťové vody a mléka, zubní pasty a spreje; (5) výrobky pro farmaceutické a léčebné účely, zdravotní prevenci a rekondici, zejména mediální a dietetické čaje a čajové směsi všeho druhu, například čaje bylinné, ovocné a z jiných přírodních produktů s léčebnými účinky, fytotherapeutika, dietetické a vitamínové preparáty pro humánní a veterinární použití, zejména vitamínové nápoje a povzbuzující přípravky z bylin, ovoce a jiných přírodních produktů s léčebnými účinky, například výluhy, výtažky, šťávy, farmaceutické odvary, léčebné roztoky, léčebná vína a sirupy; (29) sušené, konzervované a vařené ovoce, zelenina, byliny a jiné přírodní produkty, například ovocné kůry, včetně jejich směsí, želé, marmelády, džemy, kompoty a pyré, ovocné a rostlinné šťávy a výtažky do potravin, potravinářské doplňky a výživné extrakty obsažené ve třídě 29 a používané pro výživu nebo jako její přísada, mléko a mléčné výrobky; (30) čaje všeho druhu, včetně jejich směsí, zejména sypané, porcované, sáčkové, lisované, instantní a čajové extrakty z ovoce, bylin a jiných přírodních produktů, například z ovocné kůry, přírodní i aromatizované, včetně s přidávkem vitamínů a minerálních vláken a ochucovacích přípravků, čajové esence přírodní a ochucené, obilné, kukuřičné a luštěninové výrobky a polotovary, včetně jejich směsí, cereální a sójové výrobky a polotovary přírodní, aromatizované, potahované a/nebo smíšené, včetně extrudovaných, muesli, koření, aromatické přípravky do potravin a potravinářské příchutě všeho druhu s výjimkou esenci a potravinářských olejů, žvýkačky, káva a kávové náhražky, kakao; (32) nealkoholické nápoje všeho druhu, zejména ovocné, zeleninové a bylinné šťávy neléčebné a nápoje z nich mošty, sirupy, výluhy, koncentráty a extrakty k přípravě nealkoholických nápojů a ochucených minerálních vod, instantní a dietetické nápoje neléčebné, pitné vody a minerální vody přírodní, ochucené a perlivé; (35) reklamní, propagační a inzertní činnost v oboru potravinářských výrobků, včetně výrobků pro farmaceutické a léčebné účely, zejména v oblasti nákupu a prodeje čajů, bylin, ovoce a jiných přírodních potravinářských produktů, obchodní informační servis a poradenská činnost v daných oborech, distribuce zboží a propagačních tiskovin k reklamním účelům, organizování a zabezpečování propagačních a/nebo komerčních výstav, propagačních a reklamních akcí, včetně přehlídek výrobků a služeb, obchodní management a průzkum trhu, pomoc při řízení obchodní činnosti, obchodní zastupování tuzemských a zahraničních firem, dovozní a vývozní agentura; (39) balení, skladování, expedice a přeprava potravinářských výrobků, včetně výrobků pro farmaceutické a léčebné účely, zejména čajů, bylin, ovoce, zeleniny a nealkoholických nápojů, včetně jiných přírodních produktů pro potravinářské, farmaceutické a léčebné účely; (40) zpracování přírodních produktů pro potravinářské, farmaceutické, léčebné a kosmetické výrobky a nealkoholické nápoje pro humánní a veterinární potřebu, zejména bylin, ovoce, čajů, květin, zeleniny, obilovin, luštěnin a přírodních a/nebo minerálních vod, například sušení, fermentování, drcení, mletí, stáčení, mísení a vyluhování surovin a polotovarů.
(511) 3, 5, 29, 30, 32, 35, 39, 40

(210) O-163014

(111) **249962**
(220) 26.01.2001
(151) 30.12.2002
(540)

A až Zet

(730) **Čížek Petr**, Rumburská 258/11, Praha 9, 19000, CZ
(510) (35) reklamní činnost, zprostředkování obchodních kontaktů; (37) hloubení a výstavba studní, provádění vrtů, provádění podzemních prací hornickým způsobem, informační činnost o těchto technologiích; (42) provádění inženýrsko-geologického průzkumu, hydrogeologického průzkumu a jiných geologických prací, jejich projektování, informační činnost o nich, projektování studní, vrtů, podzemních prací prováděných hornickým způsobem, informační činnost o nich.
(511) 35, 37, 42
(210) O-163556

(111) **251260**
(220) 08.01.2001
(151) 24.02.2003
(540)

Podvojně účetnictví DUEL

(730) **Ježek Software s.r.o.**, Mariánská 3233, Česká Lípa, 47001, CZ
(740) UNIPATENT, Ing. Jiří Chlustina, Jana Masaryka 43-47, Praha 2, 12000
(510) (9) software pro vedení účetnictví; (42) tvorba a poskytování software a speciálního software pro účetnictví, služby poskytované v souvislosti se zaváděním a používáním software.
(511) 9, 42
(210) O-163007

(111) **251467**
(220) 04.01.2002
(151) 24.02.2003
(540)



(730) **Šimák Milan**, Na sadech 837, Prachatice, 38301, CZ
(740) PROPATENT, Ing. Vlasta Sedláčková, Ke Kateřinkám 1393, Praha 4, 14900
(510) (12) spalovací motory, motokáry, zejména jejich rámy, brzdy, tlumiče, stabilizátory, disky na kola, volanty, sedačky, pedály, převodovky, plastové díly karosérie, chladiče, ochranné plechy, nádrže na palivo, náhradní díly a další komponenty pro motokáry; (16) tiskoviny, zejména časopisy, letáky, plakáty, kalendáře, manuály, pohlednice, tašky, ubrusy, tácky a jiné reklamní a propagační předměty z papíru, kancelářské potřeby, psací potřeby, materiály na modelování; (25) oděvy všeho druhu, pánské, dámské, dětské, včetně sportovních, kombinézy, trička, košile, svetry, obuv, sportovní obuv, kloboučnické výrobky, zejména čepice, kšiltovky, kravaty, šátky, rukavice.
(511) 12, 16, 25
(210) O-175309

(111) **252154**
(220) 25.01.2001
(151) 24.03.2003
(540)



(730) **OLMA, a.s.**, Pavelkova 18, Olomouc, 77211, CZ

(740) Advokátní kancelář Novák, Hlína, Schenk, Příkazská a partneři, JUDr. Lenka Příkazská, advokátka, Čechova 2, Přerov, 75002
(510) (29) mléko a jiné mlékárenské výrobky, zejména všechny druhy mléka, všechny druhy mléčných kysaných výrobků včetně jogurtů, všechny druhy sýrů, všechny druhy tvarohů.
(511) 29
(210) O-163515

(111) **252239**
(220) 19.11.2001
(151) 24.03.2003
(540)



(730) **Adámek Vladimír**, Skřivanova 14, Brno, 60200, CZ
(510) (33) víno, alkoholické nápoje; (42) občerstvení, restaurace.
(511) 33, 42
(210) O-173881

(111) **252983**
(220) 02.03.2001
(151) 28.04.2003
(540)

YKK

(730) **YKK Corporation**, 1 Kanda Izumi-cho, Chiyoda-ku, Tokyo, JP
(740) Společná advokátní kancelář Všečka Zelený Švorčík Kalenský a Partneři, JUDr. Petr Kalenský, Hálkova 2, Praha 2, 12000
(510) (18) držadla kufrů, kroužky na deštníky; (24) tkaniny o neúplně šíři, tkané úplety, bavlněné tkaniny, pletené tkaniny, elastický materiál; (26) zdrhovadla, upevňovací na principu háčků a očka, upravitelná upínadla, knoflíky, stiskací knoflíky, ozdobné knoflíky, přezky, přezky pro podvazky, háčky a očka, poutka na šaty, poutka na obuv, přídržovače řemení, protkávané háčky, koncové zarážky u šňůr, stuhy, pružné stuhy, pásky, tkané pásky, ramenní vycpávky pro obleky, prýmky, zavazadlové kování, přezkové spony, ramenní vycpávky, nárameníky, seřizovače nárameníků, upínadla, obruby, háčky (textilní galanterie), háčky (obuv), záplaty nažehlovací na opravu textilu, kroužky ke šňorovacím dírkám (na obuv), kroužky na oděvy.
(511) 18, 24, 26
(210) O-164922

(111) **254804**
(220) 09.05.2001
(151) 25.06.2003
(540)



(730) **McDONALD'S CORPORATION, společnost zřízená podle zák. státu Delaware**, One McDonald's Plaza, Oak Brook, Illinois, IL, US
(740) Společná advokátní kancelář Všečka a partneři, JUDr. Zelený Pavel, Hálkova 2, Praha 2, 12000
(510) (30) káva, čaj; (32) nealkoholické nápoje, ovocné nápoje, piva; (42) provozování kavárenského zařízení s podáváním nápojů a cukrovinek.
(511) 30, 32, 42

(210) O-167133

(111) **258707**
(220) 05.02.2001
(151) 27.11.2003
(540)

ACTIVIT

(730) **PINELLI spol. s r.o.**, Svobodná Ves č. 50, Čáslav, 28601, CZ
(740) Kocián Šolc Balaščík advokátní kancelář, Mgr. Lenka Peštová, Jungmannova 24, Praha 1, 11000
(510) (5) byliny na kouření pro lékařské účely; (31) čerstvé ovoce, ořechy, oříšky, byliny, sezam; (33) alkoholické nápoje všeho druhu (s výjimkou piv), alkoholické výtažky z ovoce, alkoholické esence, alkoholické extrakty, alkoholické nápoje obsahující ovoce; (35) propagační činnost, poradenství v obchodní činnosti.
(511) 5, 31, 33, 35
(210) O-163488

(111) **258708**
(220) 09.02.2001
(151) 27.11.2003
(540)

AKTIVIT

(730) **PINELLI spol. s r.o.**, Svobodná Ves č. 50, Čáslav, 28601, CZ
(740) Kocián Šolc Balaščík advokátní kancelář, Mgr. Lenka Peštová, Jungmannova 24, Praha 1, 11000
(510) (5) byliny na kouření pro lékařské účely; (31) čerstvé ovoce, ořechy, oříšky, byliny, sezam; (33) alkoholické nápoje všeho druhu (s výjimkou piv), alkoholické výtažky z ovoce, alkoholické esence, alkoholické extrakty, alkoholické nápoje obsahující ovoce; (35) propagační činnost, poradenství v obchodní činnosti.
(511) 5, 31, 33, 35
(210) O-163489

(111) **259600**
(220) 02.02.2001
(151) 23.12.2003
(540)



(730) **GALILEO REKLAMA, spol. s r.o.**, České Vrbné 1916, České Budějovice, 37011, CZ
(740) KUDRILČKA & SEDLÁK Advokátní, patentová a známková kancelář, Ing. Jiří Sedlák, Husova 5, České Budějovice, 37001
(510) (16) papír, papírové archy, pásky lepicí, samolepky, samolepicí papírové fólie, fotografie, plakáty, prospekty, katalogy, lepidla pro papírenství a pro domácnost; (17) samolepicí folie na bázi polyvinylchloridu a polyesteru, polotovary z plastických hmot, jako například desky a tabule; (35) reklamní, propagační a inzertní činnost, tvorba firemního stylu jako součást uvedeného v rámci této třídy; (42) zpracování výtvarných a grafických návrhů, design, počítačová animace.
(511) 16, 17, 35, 42
(210) O-163903

(111) **260823**
(220) 10.08.2001
(151) 24.02.2004
(540)

SEMTEX EXCLUSIVE ENERGY DRINK

(730) **PINELLI spol. s r.o.**, Svobodná Ves č. 50, Čáslav, 28601, CZ
(740) Kocián Šolc Balaščík, JUDr. Hana Heroldová, Jungmannova 24, Praha 1, 11000

(510) (1) destilovaná voda; (5) bylinné čaje, léčivé čaje, byliny na kouření pro lékařské účely, drogy farmaceutické, medicínální alkoholy, medicínální vína, medicínální sirupy, výtažky, šťávy a elixiry lékárnické, povzbuzující nápoje z ovoce, cukrovinky s léčivými účinky, mentol, žvýkačka léčebná, vitamínové přípravky, vitamínové koncentráty a vitamínové nápoje, doplňky potravin minerální, minerální vody pro léčebné účely, minerální doplňky s antioxydačními účinky, farmaceutické a dietetické potraviny a přípravky pro lékařské účely, zdravotní prevenci a rekondici, nemedicínální potravinové doplňky pro zlepšení zdraví, pro zvýšení imunity, odolnosti organismu a jeho detoxikaci, dietetické přípravky pro denní doplnění stravy (včetně fitness přípravků), přírodní léčivé prostředky pro zvláštní výživu, přírodní výtažky bohaté na rostlinné bílkoviny, přípravky výživové obsahující enzymy nebo biochemické katalyzátory, vtírací posilující tekuté přípravky pro sportovce, poly-opoterapeutické přípravky k odsunutí projevů stáří, přípravky pro hubnutí s léčebnými účinky; (29) byliny zahradní, kandované ovoce, ovoce nakládané v alkoholu, houby, protein pro lidskou potřebu, bílkovinové výrobky a ostatní energetické potraviny, potravinové doplňky a výživové extrakty obsažené ve třídě 29 a používané pro výživu nebo její přísadu, přípravky pro sportovce a ostatní osoby vystavené zvýšené tělesné a fyzické námaze na bázi směsí zahradních vláknin, rostlinných extraktů a minerálních komplexů pro konzumaci, extrakty z chaluh jako výživa, výživové přípravky pro denní doplnění stravy (včetně fitness přípravků); (30) potravní doplňky ne pro lékařské účely, regenerační přípravky rostlinného původu s tonizačními a harmonizačními účinky k posílení imunity a doplnění energie lidského organismu, posilující poživatiny bohaté na bílkoviny, glukóza, sladové výtažky, výrobky z medu a melasy, lékořice, příchutě do nápojů, potravní doplňky obsažené ve třídě 30; (31) byliny a bylinky neléčebné; (32) bioformační širokospektrální regenerační nápoje, iontové nápoje, izotonické nápoje, energetické nápoje, proteinové nápoje, nenávykové nápoje pro stimulaci a regeneraci organismu, a/nebo ke zvýšení jeho výkonnosti, dietní nápoje, koncentráty k výrobě nápojů fortifikované stopovými prvky, vitamíny, přírodními nebo minerálními extrakty, aperitivy nealkoholické, nealkoholické výtažky z ovoce, zeleninové šťávy, mléko arašidové, mléko mandlové; (33) alkoholické výtažky z ovoce, ovocné koktejly obsahující alkohol, alkoholické esence, alkoholické extrakty, energetické nápoje obsahující alkohol; (35) obchodní a podnikatelský průzkum trhu, organizování výstav pro komerční a reklamní účely, reklamní a inzertní činnost v oboru potravin a nápojů pro zvláštní výživu, zejména energetických nápojů, dietetických potravinářských výrobků a posilujících prostředků pro zdravotní prevenci a rekondici, informační servis a poradenská činnost v daných oborech, distribuce zboží a propagačních tiskovin k reklamním účelům, obchodní zastupování tuzemských i zahraničních firem, podnikatelsko-obchodní, informační, konzultační činnost v daných oborech; (42) odborné konzultační a poradenské služby v potravinářství včetně dietetických výrobků a výrobků pro zvláštní výživu.
(511) 1, 5, 29, 30, 31, 32, 33, 35, 42
(210) O-170463

(111) **271476**
(220) 04.04.2001
(151) 29.03.2005
(540)

Activit

(730) **PHARMATON S.A.**, Via Mulini, Bioggio, CH
(740) BOHEMIA PATENT, Ing. Jana Vanděliková, Umělecká 6, Praha 7, 17000
(510) (5) výrobky farmaceutické a parafarmaceutické, s výjimkou bylin na kouření pro lékařské účely.
(511) 5
(210) O-166156

Zániky ochranných známek uplynutím doby platnosti

Kapitola obsahuje údaje o ochranných známkách, které zanikly uplynutím doby platnosti podle ustanovení § 29 odst. 1 zákona č. 441/2003 Sb.

Číslo zápisu	Datum zániku		
154292	01.07.2010	236068	29.06.2010
160249	26.06.2010	236069	29.06.2010
164505	26.06.2010	236070	29.06.2010
164690	24.06.2010	236071	29.06.2010
168321	27.06.2010	236073	30.06.2010
168453	04.07.2010	236779	26.06.2010
168555	02.07.2010	236782	28.06.2010
168594	27.06.2010	236788	28.06.2010
168613	27.06.2010	236791	28.06.2010
168622	29.06.2010	236794	30.06.2010
168678	03.07.2010	236795	30.06.2010
168757	28.06.2010	237455	26.06.2010
168802	04.07.2010	237456	26.06.2010
168843	04.07.2010	237457	26.06.2010
168869	03.07.2010	237459	28.06.2010
169162	03.07.2010	237460	28.06.2010
169216	28.06.2010	237463	30.06.2010
169742	03.07.2010	237466	30.06.2010
169970	28.06.2010	238313	26.06.2010
169998	28.06.2010	238314	26.06.2010
169999	28.06.2010	238315	26.06.2010
170000	28.06.2010	238316	26.06.2010
195970	28.06.2010	238322	27.06.2010
232404	30.06.2010	239156	26.06.2010
233461	28.06.2010	239157	28.06.2010
233463	29.06.2010	239158	30.06.2010
233464	29.06.2010	240039	27.06.2010
233465	29.06.2010	240040	27.06.2010
233467	29.06.2010	240042	30.06.2010
233847	26.06.2010	242884	27.06.2010
234501	26.06.2010	242886	29.06.2010
234504	27.06.2010	242887	30.06.2010
234505	28.06.2010	244697	28.06.2010
234506	28.06.2010	244698	03.07.2010
234507	30.06.2010	244699	03.07.2010
235191	26.06.2010	245413	29.06.2010
235194	27.06.2010	247948	29.06.2010
235195	28.06.2010	252962	30.06.2010
235196	28.06.2010	255435	29.06.2010
235197	28.06.2010	257081	30.06.2010
235198	29.06.2010	267317	30.06.2010
235202	30.06.2010	268901	29.06.2010
236052	26.06.2010		
236056	26.06.2010		
236057	26.06.2010		
236059	28.06.2010		
236060	28.06.2010		
236062	28.06.2010		
236063	28.06.2010		
236064	28.06.2010		
236065	28.06.2010		
236067	29.06.2010		

Vzdání se práv k ochranné známce

Vlastník ochranné známky se může podle ustanovení § 30 zákona č. 441/2003 Sb. u Úřadu písemným prohlášením vzdát práv k ochranné známce v rozsahu všech výrobků nebo služeb, pro které byla zapsána, nebo některých z nich. Účinky tohoto prohlášení nastávají dnem doručení prohlášení vlastníka ochranné známky Úřadu a nelze je vzít zpět. V této kapitole je tedy uvedeno datum účinnosti vzdání se práv k ochranné známce. Pokud se vlastník vzdal práv k ochranné známce jen v rozsahu některých výrobků a služeb, je pod příslušným INID kódem zveřejněn rovněž zbývající seznam výrobků a služeb, pro které ochranné známka zůstává zapsána.

Tato kapitola dále zahrnuje údaje o ochranných známkách, u kterých vlastník písemným prohlášením omezil rozsah ochrany ve vztahu k prvku ochranné známky.

(111) 305924
(540)



(210) O-465593
s účinností ode dne 10.01.2011/vzdání se práv k ochranné známce

(111) 306422
(540)



(210) O-465592
s účinností ode dne 10.01.2011/vzdání se práv k ochranné známce

Změny vlastníků ochranných známek

Kapitola obsahuje údaje o ochranných známkách, které byly převedeny nebo přešly ve smyslu ustanovení § 15 odst. 1, 2 a § 16 zákona č. 441/2003 Sb. na jiného vlastníka v rozsahu všech zapsaných výrobků nebo služeb.

Číslo zápisu	Dřívější vlastník	Nynější vlastník	S účinností od
154607	IVAX - CR a.s., Ostravská 29, Opava-Komárov, 74770, CZ	IVAX Pharmaceuticals s.r.o., Ostravská 29, Opava-Komárov, 74770, CZ	17.01.2011
154608	IVAX - CR a. s., Ostravská 29, Opava - Komárov, 74770, CZ	IVAX Pharmaceuticals s.r.o., Ostravská 29, Opava-Komárov, 74770, CZ	17.01.2011
154614	IVAX - CR a. s., Ostravská 29, Opava - Komárov, 74770, CZ	IVAX Pharmaceuticals s.r.o., Ostravská 29, Opava-Komárov, 74770, CZ	17.01.2011
168811	RUSSELL CORPORATION, spol. podle zákonů státu Alabama, Alexander City, AL, US	RUSSELL CORPORATION, spol. podle zákonů státu Delaware, 3330 Cumberland Boulevard., Suite 800, Atlanta, GA, US	17.01.2011
168812	RUSSEL CORPORATION, spol. podle zákonů státu Alabama, Alexander City, AL, US	RUSSELL CORPORATION, spol. podle zákonů státu Delaware, 3330 Cumberland Boulevard., Suite 800, Atlanta, GA, US	17.01.2011
168932	Obchodní tiskárny, akciová společnost, Plynárenská 233, Kolín IV, 28057, CZ	TEXET, s.r.o., Boženy Němcovej 8, 811 04 Bratislava, SK	13.01.2011
178837	Český rozhlas, Vinohradská 12, Praha 2, 12099, CZ	Fincentrum Media s.r.o., Pobřežní 620/3, Praha 8, 18600, CZ	12.01.2011
204127	Soare sekt a.s., U vily 480, Zaječí, 69105, CZ	BOHEMKA s.r.o., Průmyslová 2401/9, Jablonec nad Nisou, 46601, CZ	13.01.2011
220112	VORLICKÝ, STAVEBNÍ STROJE spol. s r.o., Valdecká 377, Hořovice, 26801, CZ	BERTO spol. s r.o., Valdecká 377, Hořovice, 26801, CZ	12.01.2011
235242	K-Swiss Inc., 31248 Oak Crest Drive, Westlake Village, CA, US	Royal Elastics Holding Limited, Suite 3306, 33/F Tower 6, The Gateway, 9 Canton Road, Tsimshatsui, HK	12.01.2011
235243	K-Swiss Inc., 31248 Oak Crest Drive, Westlake Village, CA, US	Royal Elastics Holding Limited, Suite 3306, 33/F Tower 6, The Gateway, 9 Canton Road, Tsimshatsui, HK	12.01.2011
241051	Altitude Software B.V., Hanzeweg 70, Amsterdam, NL	Altitude SGPS, S.A. (a Portuguese corporation), Edifício Miraflores Premium, Alameda Fernao Lopes 16-4, 1495-136 Alges, PT	12.01.2011
245985	Ing. Ľubor Burcl, Devín 4097, 841 00 Bratislava, SK	Lugri, s.r.o., Špitálska 5, 811 08 Bratislava, SK	13.01.2011
249279	Ing. Ľubor Burcl, Devín 4097, 841 00 Bratislava, SK	Lugri, s.r.o., Špitálska 5, 811 08 Bratislava, SK	13.01.2011
300205	Johnson & Johnson, One Johnson & Johnson Plaza, New Brunswick, NJ, US	OraPharma, Inc., společnost zřízená podle zákonů státu Delaware, 732 Louis Drive, Warminster, PA, US	14.01.2011
302613	Honey Dew s.r.o., Ostrovského 253/3, Praha 5, 15000, CZ	HOUSING SERVICE, spol. s r.o., Štěfánikova č.p. 77/52, Praha 5, Smíchov, 15000, CZ	12.01.2011
302614	Honey Dew s.r.o., Ostrovského 253/3, Praha 5, 15000, CZ	HOUSING SERVICE, spol. s r.o., Štěfánikova č.p. 77/52, Praha 5, Smíchov, 15000, CZ	12.01.2011
304298	AGM CZ, s.r.o., Jihomoravské náměstí 1, Brno, 62700, CZ	Gomola Miroslav, Tilhonova 18, Brno, 62700, CZ	14.01.2011

Změny v údajích o vlastních ochranných známkách

Kapitola obsahuje ochranné známky, u kterých byla v rejstříku ochranných známkách vyznačena změna v údajích o vlastních ve smyslu ustanovení § 27 odst. 2 a 7 zákona č. 441/2003 Sb.

Číslo zápisu	Vlastník	S účinností od
154607	IVAX - CR a.s., Ostravská 29, Opava-Komárov, 74770, CZ	17.01.2011
154607	TEVA Czech Industries s.r.o., Ostravská 29, Opava-Komárov, 74770, CZ	17.01.2011
154608	TEVA Czech Industries s.r.o., Ostravská 29, Opava - Komárov, 74770, CZ	17.01.2011
154614	TEVA Czech Industries s.r.o., Ostravská 29, Opava-Komárov, 74770, CZ	17.01.2011
168811	Russell Brands, LLC, One Fruit of the Loom Drive, Bowling Green, KY, US	17.01.2011
168812	Russell Brands, LLC, One Fruit of the Loom Drive, Bowling Green, KY, US	17.01.2011
170250	GRUNER + JAHR AG & Co. KG, Am Baumwall 11, 20459 Hamburg, DE	12.01.2011
191167	IDG Czech Republic, a.s., Seydlerova 2451, Praha 5 - Nové Butovice, 15800, CZ	13.01.2011
191168	IDG Czech Republic, a.s., Seydlerova 2451, Praha 5 - Nové Butovice, 15800, CZ	13.01.2011
202135	Teplárenské sdružení České republiky, Partyzánská 1/7, Praha 7, 17000, CZ	18.01.2011
203292	ELECTROLUX, s.r.o., Budějovická 778/3, Praha 4, 14021, CZ	13.01.2011
204035	Rudolf Kämpf s.r.o., U porcelánky čp. 143, Nové Sedlo, část Loučky, 35734, CZ	17.01.2011
204632	QualiSys, spol. s r.o., Mezírka 775/1, Brno - Veverí, 60200, CZ	13.01.2011
207107	BARTOŇ - textilní závody a.s., Odboje 32, Náchod, 54701, CZ	12.01.2011
207108	BARTOŇ - textilní závody a.s., Odboje 32, Náchod, 54701, CZ	12.01.2011
208492	ELECTROLUX, s.r.o., Budějovická 778/3, Praha 4, 14021, CZ	13.01.2011
233054	Baxi Heating UK Limited, Brooks House, Coventry Road, Warwick, CV34 4LL, GB	18.01.2011
234553	TOP C s.r.o., Sněmovní 174/7, Praha 1, 11800, CZ	14.01.2011
236092	Rudolf Kämpf s.r.o., U Porcelánky čp. 143, Nové Sedlo, část Loučky, 35734, CZ	17.01.2011
240339	Done, s.r.o., Ševce Matouše 2018/9, Praha 4, 14000, CZ	12.01.2011
240421	LEOPARD s.r.o., Riegrova 659, Roudnice nad Labem, 41301, CZ	17.01.2011
240671	MUDr. Stanislav Juhaňák - TRITON, Ševčíkova 1421/6, Praha 3, 13000, CZ	13.01.2011
241029	IDG Czech Republic, a.s., Seydlerova 2451, Praha 5 - Nové Butovice, 15800, CZ	13.01.2011
241229	NOVATO spol. s r.o., Uralská 770/6, Praha 6, 16000, CZ	12.01.2011
241337	Tabacalera Brands, Inc., 300 Delaware Avenue, Suite 1267, Wilmington, 19801, DE, US	13.01.2011
241338	Tabacalera Brands, Inc., 300 Delaware Avenue, Suite 1267, Wilmington, 19801, DE, US	13.01.2011
241365	Peneder stavební elementy s.r.o., Masarykova 455, Liberec, 46001, CZ	13.01.2011
241995	IDG Czech Republic, a.s., Seydlerova 2451, Praha 5 - Nové Butovice, 15800, CZ	13.01.2011
242014	Realitní kancelář STING, s.r.o., I. máje 540, Trinec, 73961, CZ	12.01.2011
242076	DAVAZ, spol. s r.o., Revoluční 27, Horní Moštěnice, 75117, CZ	13.01.2011
242077	DAVAZ, spol. s r.o., Revoluční 27, Horní Moštěnice, 75117, CZ	13.01.2011
242083	LEOPARD s.r.o., Riegrova 659, Roudnice nad Labem, 41301, CZ	17.01.2011
242524	DUEL CZ spol. s r.o., Liliová 223, Kamenice u Prahy, Ládvi, 25168, CZ	14.01.2011
243093	Janků Petr, Slunná 295/7, Moravany, 66448, CZ	12.01.2011
244366	Done, s.r.o., Ševce Matouše 2018/9, Praha 4, 14000, CZ	12.01.2011
245504	NOVATO spol. s r.o., Uralská 770/6, Praha 6, 16000, CZ	12.01.2011
247106	TOPTECH BRNO spol. s r.o., Křenová 187/60a, Brno, 60200, CZ	12.01.2011
258264	STARKON Nová Říše, spol. s r.o., Bohuslavice 10, Nová Říše, 58865, CZ	12.01.2011
258770	IDG Czech Republic, a.s., Seydlerova 2451, Praha 5 - Nové Butovice, 15800, CZ	13.01.2011
258771	IDG Czech Republic, a.s., Seydlerova 2451, Praha 5 - Nové Butovice, 15800, CZ	13.01.2011

Číslo zápisu	Vlastník	S účinností od
260599	Jaroslav Rengl, Lovecká 25, Jablonec nad Nisou, 46601, CZ	17.01.2011
260697	ELECTROLUX, s.r.o., Budějovická 778/3, Praha 4, 14021, CZ	13.01.2011
260698	ELECTROLUX, s.r.o., Budějovická 778/3, Praha 4, 14021, CZ	13.01.2011
260821	Centro BAC, Piso 8, Km 4.5 C., Masaya, Managua, NI	12.01.2011
261254	Teplárenské sdružení České republiky, Partyzánská 1/7, Praha 7, 17000, CZ	18.01.2011
264830	ELECTROLUX, s.r.o., Budějovická 778/3, Praha 4, 14021, CZ	13.01.2011
265101	Rudolf Kämpf s.r.o., U Porcelánky čp. 143, Nové Sedlo, část Loučky, 35734, CZ	17.01.2011
267186	IDG Czech Republic, a.s., Seydlerova 2451, Praha 5 - Nové Butovice, 15800, CZ	13.01.2011
267187	IDG Czech Republic, a.s., Seydlerova 2451, Praha 5 - Nové Butovice, 15800, CZ	13.01.2011
268615	ELECTROLUX, s.r.o., Budějovická 778/3, Praha 4, 14021, CZ	13.01.2011
268616	ELECTROLUX, s.r.o., Budějovická 778/3, Praha 4, 14021, CZ	13.01.2011
270888	IDG Czech Republic, a.s., Seydlerova 2451, Praha 5 - Nové Butovice, 15800, CZ	13.01.2011
270889	IDG Czech Republic, a.s., Seydlerova 2451, Praha 5 - Nové Butovice, 15800, CZ	13.01.2011
271749	IDG Czech Republic, a.s., Seydlerova 2451, Praha 5 - Nové Butovice, 15800, CZ	13.01.2011
274469	IDG Czech Republic, a.s., Seydlerova 2451, Praha 5 - Nové Butovice, 15800, CZ	13.01.2011
274476	IDG Czech Republic, a.s., Seydlerova 2451, Praha 5 - Nové Butovice, 15800, CZ	13.01.2011
278235	IDG Czech Republic, a.s., Seydlerova 2451, Praha 5 - Nové Butovice, 15800, CZ	13.01.2011
278502	IDG Czech Republic, a.s., Seydlerova 2451, Praha 5 - Nové Butovice, 15800, CZ	13.01.2011
278503	IDG Czech Republic, a.s., Seydlerova 2451, Praha 5 - Nové Butovice, 15800, CZ	13.01.2011
283293	ELECTROLUX, s.r.o., Budějovická 778/3, Praha 4, 14021, CZ	13.01.2011
283294	ELECTROLUX, s.r.o., Budějovická 778/3, Praha 4, 14021, CZ	13.01.2011
284326	Rudolf Kämpf s.r.o., U Porcelánky čp. 143, Nové Sedlo, část Loučky, 35734, CZ	17.01.2011
284859	Shanghai Baolong Automotive Corporation, NO.71/116, Maosheng Road, Songjiang District, Shanghai, CN	12.01.2011
284860	Shanghai Baolong Automotive Corporation, NO.71/116, Maosheng Road, Songjiang District, Shanghai, CN	12.01.2011
298585	Rudolf Kämpf s.r.o., U Porcelánky čp. 143, Nové Sedlo, část Loučky, 35734, CZ	17.01.2011
299517	STARKON Nová Říše, spol. s r.o., Bohuslavice 10, Nová Říše, 58865, CZ	12.01.2011
300226	AB STAIN, s.r.o., Topolová 1456, Most, 43401, CZ	17.01.2011
300227	AB STAIN, s.r.o., Topolová 1456, Most, 43401, CZ	17.01.2011
303220	AB STAIN, s.r.o., Topolová 1456, Most, 43401, CZ	18.01.2011
310186	Rudolf Kämpf s.r.o., U Porcelánky čp. 143, Nové Sedlo, část Loučky, 35734, CZ	17.01.2011
314357	IDG Czech Republic, a.s., Seydlerova 2451, Praha 5 - Nové Butovice, 15800, CZ	13.01.2011