

Číselné INID kódy pro označování bibliografických dat technických řešení

INID Codes for the identification of bibliographic data of technical solutions

(Standard WIPO ST. 9 a ST. 80)

(11)	číslo patentu/zápisu/osvědčení	(11)	Number of the patent/registration/certification
(15)	datum zápisu průmyslového vzoru	(15)	Industrial design registration date
(21)	číslo přihlášky/zálosti	(21)	Application number
(22)	datum podání přihlášky/zálosti	(22)	Date of application filing
(23)	údaje o výstavní prioritě	(23)	Exhibition priority data
(28)	počet průmyslových vzorů	(28)	Number of industrial designs included in the application
(31)	číslo prioritní přihlášky	(31)	Number of priority application
(32)	datum podání prioritní přihlášky	(32)	Filing date of priority application
(33)	země priority	(33)	Priority country
(40)	datum zveřejnění přihlášky vynálezu	(40)	Date of publication of patent application
(45)	datum zveřejnění zapsaného průmyslového vzoru	(45)	Publication date of the registered industrial design
(47)	datum zveřejnění udělení patentu a zápisu užitého vzoru, datum zápisu užitého vzoru, datum oznámení udělení evropského patentu v Evropském patentovém věstníku	(47)	Publication date of patent granting and publication date of utility model registration, registration date of utility model, publication date of European patent granting in the European patent bulletin
(51)	mezinárodní patentové třídění/Locarnské třídění průmyslových vzorů	(51)	International Patent Classification/ Locarno Classification for Industrial Designs
(54)	název	(54)	Title
(55)	vyobrazení průmyslového vzoru	(55)	Reproduction of the industrial design
(57)	anotace	(57)	Abstract
(68)	číslo základního patentu	(68)	Number of the basic patent
(71)	označení přihlašovatele/zadatele	(71)	Applicant
(72)	označení původce	(72)	Inventor
(73)	označení majitele/vlastníka	(73)	Owner
(74)	označení zástupce	(74)	Attorney's name and address
(86)	číslo mezinárodní přihlášky	(86)	International application number
(87)	číslo mezinárodního zveřejnění	(87)	International publication number
(92)	datum a číslo první registrace přípravku pro Českou republiku	(92)	Date and number(s) of the first authorization to market the product in the CZ
(93)	datum, číslo a země první registrace přípravku v rámci Společenství	(93)	Date, number(s) and country of the first authorization to market the product in the EEC
(94)	doba platnosti osvědčení	(94)	Term of certification validity
(95)	označení a typ přípravku	(95)	Name of the product and product type
(96)	datum podání a číslo evropské patentové přihlášky	(96)	European patent application filing date and number
(97)	datum zveřejnění a číslo zveřejnění evropské patentové přihlášky v Evropském patentovém věstníku	(97)	European patent application publication date and publication number in the European patent bulletin

Číselné INID kódy pro označování bibliografických dat ochranných známek

INID codes and minimum required for the identification of bibliographics data relating to marks

(Standard WIPO ST.60)

(111)	Číslo zápisu ochranné známky (registrace)	(111)	Number of registration
(151)	Datum zápisu ochranné známky	(151)	Date of the registration
(210)	Číslo přihlášky ochranné známky (spisu)	(210)	Number of the application
(220)	Datum podání přihlášky	(220)	Date of filing of the application
(320)	Datum vzniku práva přednosti	(320)	Date of the first application
(442)	Datum zveřejnění přihlášky po průzkumu	(442)	Date of the publication of the examined application
(450)	Datum zveřejnění zápisu ochranné známky ve Věstníku	(450)	Date of publication of the registration
(510)	Seznam výrobků a služeb	(510)	List of goods and/or services
(511)	Číslo třídy výrobků a služeb	(511)	Number of the class of goods and/or services
(526)	Omezení rozsahu ochrany o prvek	(526)	Disclaimer
(540)	Znění nebo vyobrazení ochranné známky	(540)	Reproduction of the mark
(551)	Kolektivní ochranná známka	(551)	Collective mark
(554)	Prostorová ochranná známka	(554)	Three-dimensional mark
(558)	Ochranná známka tvořená pouze barvou nebo kombinací barev	(558)	Mark consisting exclusively of one or several colours
(583)	Datum právní moci rozhodnutí/výsledek rozhodnutí	(583)	Date of the legal force of the decision/ result of the decision
(591)	Údaje o barevnosti ochranné známky	(591)	Information concerning colour
(730)	Přihlašovatel/vlastník ochranné známky	(730)	The applicant or the holder of the mark
(740)	Zástupce	(740)	Name and address of the representative
(811)	Mezinárodní číslo zápisu ochranné známky	(811)	Number of the international registration
(890)	Kód státu ochrany mezinárodní ochranné známky	(890)	INID code of the state of the international mark

Kódy pro kódování záhlaví oznámení publikovaných ve Věstníku

(Standard WIPO ST. 17)

BB9A	zveřejněné přihlášky vynálezů	MK4A	zánik patentů uplynutím doby platnosti
FG1K	zapsané užité vzory	MK4F	zánik autorských osvědčení uplynutím doby platnosti
FG4A	udělené patenty	MK4Q	zánik průmyslového vzoru uplynutím doby ochrany
FG4Q	zapsané průmyslové vzory	MM4A	zánik patentů pro nezaplacení ročních poplatků
LD3K	částečný výmaz užitého vzoru	MM4F	zánik autorských osvědčení pro nezaplacení ročních poplatků
LD4Q	částečný výmaz průmyslového vzoru	ND1K	prodloužení platnosti užitého vzoru
MA4A	zánik patentu vzdáním se	ND4Q	obnova doby ochrany průmyslového vzoru
MA4F	zánik autorských osvědčení vzdáním se	PA4A	změna autorského osvědčení na patent
MC3K	výmaz užitého vzoru	PC9A	změna dispozičního práva k vynálezu
MC4A	zrušení patentu	PD1K	převod práv a ostatní změny majitelů užitého vzoru
MC4F	zrušení autorského osvědčení	PD4A	převod práv a ostatní změny majitelů patentů
MC4Q	výmaz průmyslového vzoru	PD4Q	převod práv a ostatní změny vlastníků průmyslových vzorů
MH1K	zánik užitého vzoru vzdáním se	QA9A	nabídka licence
MH4A	částečné zrušení patentu	SB4A	zapsané patenty do rejstříku po odtajnění
MH4F	částečné zrušení autorského osvědčení	SB4F	zapsaná autorská osvědčení do rejstříku po odtajnění
MH4Q	zánik průmyslového vzoru vzdáním se		
MK1K	zánik užitého vzoru uplynutím doby platnosti		

Opravy Změny Různé

Opravy u přihlášek vynálezů s žádostí o udělení patentu

HA9A	jmenování vynálezce	HF9A	oprava dat
HB9A	oprava jmen	HG9A	oprava chyb v třídění
HC9A	změna jmen	HH9A	oprava nebo změna všeobecně
HD9A	oprava adres	HK9A	tiskové chyby v úřed. věstnících
HE9A	změna adres		

Opravy ochranných dokumentů

patenty	autorská osvědčení	užité vzory	průmyslové vzory	
TA4A	TA4F	TA1K	TA4Q	jmenování vynálezce
TB4A	TB4F	TB1K	TB4Q	oprava jmen
TC4A	TC4F	TC1K	TC4Q	změna jmen
TD4A	TD4F	TD1K	TD4Q	oprava adres
TE4A	TE4F	TE1K	TE4Q	změna adres
TF4A	TF4F	TF1K	TF4Q	oprava dat
TG4A	TG4F	TG1K	TG4Q	oprava chyb v třídění
TH4A	TH4F	TH1K	TH4Q	oprava nebo změna všeobecně
TK9A	TK9F	TK1K	TK4Q	tiskové chyby v úřed. věstnících

Kódy pro označování zemí a mezinárodních organizací použité ve věstníku

BE	Belgie
CA	Kanada
CH	Švýcarsko
CN	Čína
CZ	Česká republika
DE	Spolková republika Německo
DK	Dánsko
FR	Francie
GB	Velká Británie
HU	Maďarsko
JP	Japonsko
KR	Korejská republika
MX	Mexiko
NL	Nizozemí
NO	Norsko
SE	Švédsko
SK	Slovensko
US	Spojené státy americké

Kódy pro označování států USA použité ve věstníku

CA	California
IL	Illinois
KY	Kentucky
MA	Massachusetts
MI	Michigan
MO	Missouri
NM	New Mexico
NY	New York
OK	Oklahoma

BB9A Zveřejněné přihlášky vynálezů - přehled podle čísel přihlášek

Dále uvedené přihlášky vynálezů byly zveřejněny dnem, uvedeným ve Věstníku podle zákona č. 527/1990 Sb., o vynálezech a zlepšovacích návrzích, ve znění pozdějších předpisů, a jsou k dispozici v patentové knihovně Úřadu průmyslového vlastnictví, Antonína Čermáka 2a, 160 68, Praha 6.

2009-481	<i>G 01 N 37/00</i>	(2006.01)
2009-587	<i>G 01 V 1/00</i>	(2006.01)
2009-588	<i>A 61 C 19/04</i>	(2006.01)
2009-589	<i>A 61 C 13/08</i>	(2006.01)
2009-590	<i>B 60 R 5/04</i>	(2006.01)
2009-591	<i>H 01 L 31/052</i>	(2006.01)
2009-594	<i>C 03 C 23/00</i>	(2006.01)
2009-595	<i>B 62 B 3/02</i>	(2006.01)
2010-11	<i>G 01 C 21/16</i>	(2006.01)
2010-341	<i>D 06 F 37/02</i>	(2006.01)
2010-480	<i>H 01 M 8/02</i>	(2006.01)

Zveřejněné přihlášky vynálezů - řazené podle MPT

- (51) **A61C 13/08** (2006.01)
G01N 21/84 (2006.01)
G01N 21/25 (2006.01)

(21) **2009-589**

- (71) Fyziologický ústav AV ČR, v.v.i., Praha 4, CZ
(72) Hyšpler Pavel MUDr., Hradec Králové, CZ
Mikšík Ivan Doc. Ing. DrSc., Praha 1, CZ
Doubal Stanislav Prof. RNDr. Ing. CSc., Přelouč, CZ
Klemera Petr Doc. RNDr. CSc., Hradec Králové 6, CZ
Fürst Tomáš RNDr. PhD., Olomouc, CZ
Kupka Karel Ing. Ph.D., Pardubice, CZ

(54) **Způsob stanovení barvy materiálu pro zhotovení umělého zubu a zařízení k provedení tohoto způsobu**

(22) 04.09.2009

- (57) Způsob spočívá v tom, že se provádí změření zubů vitálních nebo extrahovaných prostřednictvím vláknového spektrometru, naměřená hodnota se upraví podle věku osoby a na základě takto určené hodnoty barevnosti se vláknovým spektrometrem provádí měření vzorků materiálu pro zhotovení umělého zubu. Určování hodnoty barevnosti se může provádět pomocí počítačového programu, na základě fyziologických hodnot experimentálních údajů. Zařízení k provedení způsobu je tvořeno vláknovým spektrometrem (1), na který je napojena přívodní sonda (9) zakončená přívodním nástavcem (8), přičemž vláknový spektrometr (1) je opatřen odváděcí sondou (2), napojenou na koncový nástavec (3) a odváděcí sonda je natáčivě uložena ve stojánku (4), ukotveném na ukládacím stole (6). Koncový nástavec (3) je zpravidla umístěn v držáku (10) opatřeném stupnicí (5) natočení.

(74) Jan Brykner, Resslova 741, Hradec Králové, 50002

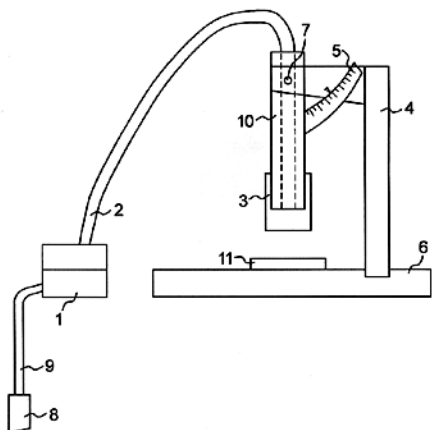

- (51) **A61C 19/04** (2006.01)
G01J 3/46 (2006.01)

(21) **2009-588**

- (71) Fyziologický ústav AV ČR, v.v.i., Praha 4, CZ
(72) Hyšpler Pavel MUDr., Hradec Králové, CZ
Mikšík Ivan Doc. Ing. DrSc., Praha 1, CZ
Doubal Stanislav Prof. RNDr. Ing. CSc., Přelouč, CZ
(54) **Stomatologický nástavec k sondě vláknového spektrometru**

(22) 04.09.2009

- (57) Vynález se týká stomatologického nástavce k sondě vláknového spektrometru, který je tvořen tělesem (1), ve kterém je provedena dutina (2) pro nasazení sondy vláknového spektrometru a konec tělesa (1) je opatřen sešíkmením (3). Těleso (1) je zpravidla vyrobeno z materiálu odolného proti působení desinfekčních prostředků a ve výhodném provedení je vyrobeno z rázuvzdorného polystyrénu. V případě použití světlych materiálů přední vnitřní část tělesa (1) je pokryta černým matným povrchem. Stomatologický nástavec se používá zejména při stanovení barevnosti zubů pro zhotovení zubních protéz a používá se rovněž ve forezní odontologii.

(74) Jan Brykner, Resslova 741, Hradec Králové, 50002

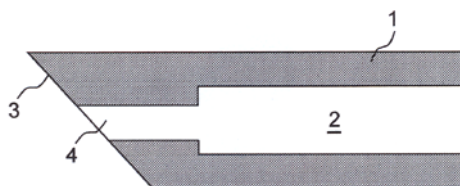

- (51) **B60R 5/04** (2006.01)
B60P 1/00 (2006.01)

(21) **2009-590**

- (71) Škoda Auto a. s., Mladá Boleslav, CZ
(72) Kohlert Zdeněk, Nové Město nad Metují, CZ

(54) **Vícedílná posuvná podlaha**

(22) 04.09.2009

- (57) Vícedílná posuvná podlaha, zejména podlaha zavazadlového prostoru osobního automobilu, posuvná ve vedení (2, 2') uspořádaném v zavazadlovém prostoru, zahrnuje alespoň dvě desky (11, 12), které jsou výklopně spojeny prostřednictvím prvního závěsu (31). První deska (11) je opatřena alespoň jedním zajišťovacím zařízením (6) přestavitelným mezi zajištěnou polohou, v níž blokuje první desku (11) proti posuvu ve vedení (2, 2'), a odjištěnou polohou, v níž umožňuje její posuv ve vedení (2, 2'), přičemž zajišťovací zařízení (6) je přestavováno ovládacím elementem (64) v závislosti na úhlovém vyklopení druhé desky (12) vůči první desce (11). K zajištění zajišťovacího zařízení (6) dojde automaticky po vyklopení druhé desky (12) o stanovený úhel směrem vzhůru z její vodorovné polohy.

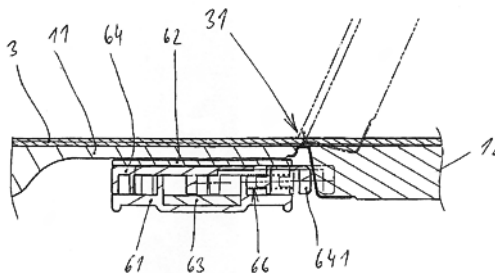

- (51) **B62B 3/02** (2006.01)
B62B 3/00 (2006.01)

(21) **2009-595**

- (71) Bratršovská Jitka, Praha 4 - Nusle, CZ
(72) Bratršovská Jitka, Praha 4 - Nusle, CZ

(54) **Vozík se sklopným podvozkem**

(22) 08.09.2009

- (57) Vozík se sklopným podvozkem je umístitelný do osobního auta a sestává z koše (1) na zboží, nosného dna (3) koše (1) a nosného podvozku (2). Nosný podvozek (2) vozíku je složen z předních a zadních nohou (2a, 2b) a nosné dno (3) koše (1) obsahuje hřídele (5a, 5b), přičemž přední nohy (2a) jsou rovné a jsou otočně uchyceny v hřídeli (5a) a zadní nohy (2b) mající obloukový tvar jsou otočně uchyceny v hřídeli (5b). Na spodním konci předních i zadních nohou (2a, 2b) jsou upevněna pojezdová otočná kolečka (7) a v místě vrcholu oblouku tvořeného zadními nohami (2b) jsou tyto spojkami (8) s předními nohami (2a). Použití tohoto vozíku se sklopným podvozkem je zejména v případech, kdy je požadováno umístění vozíku do dopravního prostředku.

(74) DANĚK & PARTNERS Advokátní a patentová kancelář, Dr. Vilém Daněk, Vinohradská 45, Praha 2, 12000

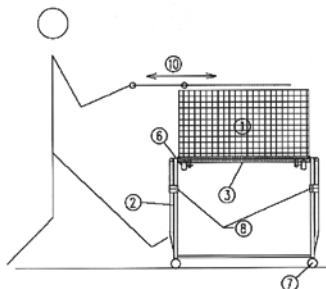
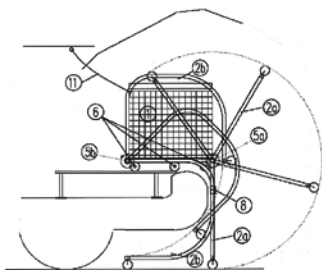

- (51) **C03C 23/00** (2006.01)
C03B 29/02 (2006.01)
- (21) **2009-594**
- (71) Šíp Zdeněk, Cvikov, CZ
- (72) Šíp Zdeněk, Cvikov, CZ
- (54) **Vytváření optického efektu na skle pomocí tepelného zdroje**
- (22) 08.09.2009
- (57) Dekor na skleněném výrobku (6) se vytváří natavováním povrchu skla pomocí bodového hořáku (7). Lineární a rotační pohyb výrobku (6), upnutého v upínací hlavě (5) je řízen programem.

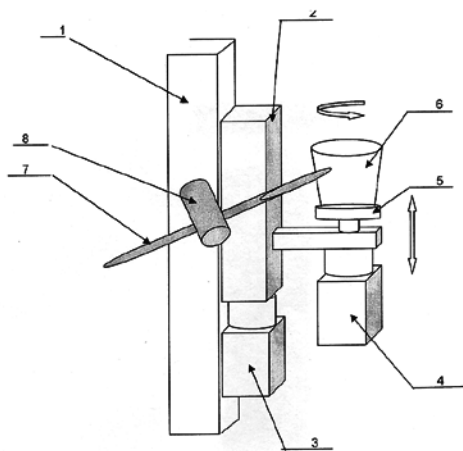

- (51) **D06F 37/02** (2006.01)
- (21) **2010-341**
- (71) Primus CE s.r.o., Fulnek, CZ
- (72) Klaner Petr Ing., Frýdek-Místek, CZ
- (54) **Bubny pračky**
- (22) 03.05.2010
- (57) Pás (2) bubnu (1) je opatřen prolisy (3) tvaru půlměsíce protlačené z vnější strany bubnu směrem dovnitř, přičemž prolisy (3) jsou uspořádány v řadách rovnoběžných s osou bubnu (1), přičemž orientace prolisů (3) se s každou řadou mění o 180 °C, čímž vznikají levé prolisy (4) a pravé prolisy (5), přičemž střídavě je v každé druhé řadě o jeden prolis méně. V řadách s menším počtem prolisů jsou tyto prolisy uspořádány v úrovni mezery mezi dvěma prolisy v sousední řadě.
- (74) Patentová a známková kancelář, Ing. Jiří Malůšek, Mendlovo nám. 1a, Brno, 60300

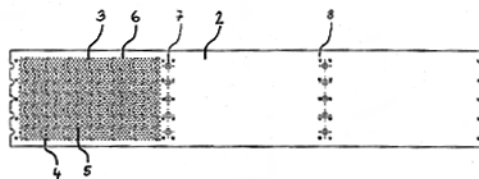

- (51) **G01C 21/16** (2006.01)
G05D 1/08 (2006.01)
G05D 1/10 (2006.01)
- (21) **2010-11**
- (71) České vysoké učení technické - Fakulta elektrotechnická, Praha 6, CZ
- (72) Pačes Pavel Ing., Světlice, CZ
- (54) **Systém pro korekci nepřesností systémů inerciální navigace**
- (22) 07.01.2010
- (57) Systém je tvořen prvním diferenciálním senzorem (1) tlaku, jehož jeden vstup je připojen pomocí prvního tlakového přívodu (2) k prvnímu snímacímu místu (3) tělesa (4) a jehož druhý vstup je připojen pomocí druhého tlakového přívodu (5) k druhému snímacímu místu (6). Výstup prvního diferenciálního senzoru (1) je připojen přes zesilující element (7) na vstup analogově digitálního převodníku (9), jehož výstup je spojen s mikroprocesorovým systémem (10). Ten je tvořen vzájemně propojenými bloky, a to blokem (11) vstupů, výpočetní jednotkou (12), pamětí (13) a blokem (14) výstupních obvodů a je spolu s celým systémem měření napojen na blok (15) distribuce napájení propojený s externím zdrojem napájení. První výstup (17) mikroprocesorového systému (10) je připojen na zobrazovací přístroj (18). První snímací místo (3) a druhé snímací místo (6) jsou umístěna symetricky vzhledem k těžší tělesa. Mikroprocesorový systém (10) je opatřen druhým výstupem (19) pro ovládní externích zařízení.
- (74) Ing. Hana Dušková, Na Kočově 180, Chotutice, 28103

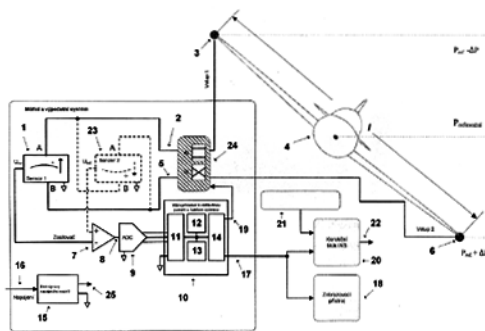

- (51) **G01N 37/00** (2006.01)
G01Q 20/04 (2010.01)
- (21) **2009-481**
- (71) VVV VÝCHOD, spol. s r. o., Most, CZ
- (72) Fährnich Jaromír Doc. RNDr. CSc., Praha 7, CZ
Jochman Jaroslav RNDr., Most, CZ
Neubert Milan RNDr., Praha 2, CZ
Nedbal Jan Doc. RNDr. CSc., Praha 5, CZ
Velychko Vitaliy Ing., Praha - Troja, CZ
- (54) **Jednotka pro opakovaná měření fyzikálních veličin částí zařízení**
- (22) 24.07.2009
- (57) Jednotka pro opakovaná měření fyzikálních veličin sestávající se z libovolně napájené řídicí a snímací části (READER), vytvářející a sledující vnější elektromagnetické pole určité frekvence, a z pasivní, tj. trvale nenapájené elektronické měřicí části (TAG), umožňující zátěžově modulovat zmíněné pole řídicí a snímací části (READER), vybavené mikroprocesorem nebo mikrokontrolerem s příslušným programem a alespoň jedním senzorem měřené fyzikální veličiny té části objektu, se kterou je měřicí část (TAG) pevně spojena, kde

měřicí část (TAG) je napájena z řídicí a snímací části (READER) přibližně k měřicí části (TAG) na menší než minimální vzdálenost. Výhodou navrženého řešení je vysoký stupeň bezdržbovosti měřicí jednotky a možnost jejího nasazení na pohyblivé součásti průmyslových zařízení v náročných provozních podmínkách. Výhodné rovněž je, že vlastní měřicí část (TAG) může být využívána ve stávajících systémech radiofrekvenční identifikace RFID.

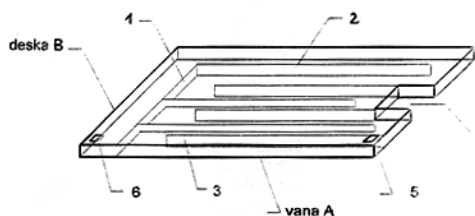
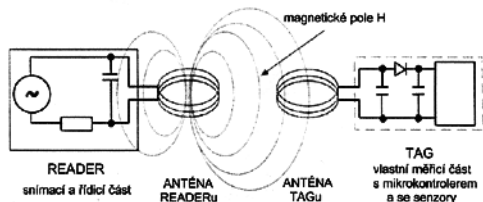

(51) **G01V 1/00** (2006.01)

(21) **2009-587**

(71) Staš Břetislav RNDr. Ing., Ostrava - Poruba, CZ

(72) Staš Břetislav RNDr. Ing., Ostrava - Poruba, CZ

(54) **Způsob zjišťování prostorových průběhů pásem oslabené rozpojitelnosti hornin v tělese údolního závalu**

(22) 04.09.2009

(57) Podstata způsobu dle vynálezu spočívá v předstihové realizaci specificky metodicky zaměřených seismických měření, které v rychlostních schématech testačních podélných vln v testačních prozařovacích plochách realizovaných dle metodických potřeb v tělese údolního závalu dle plošných poloh rychlostních minim umožňují vymežit průběhy pásem oslabené fyzikální rozpojitelnosti hornin v tělese údolního závalu, což umožňuje příslušným specialistům realizovat ochranná opatření s maximální účinností, co nejrychleji, co nejsnadněji a s co nejmenšími finančními náklady, současně při zajištění maximálně možné bezpečnosti realizovaných ochranných opatření, zejména razících prací. Vynález lze realizovat ve všech horninových prostředích na celém světě.

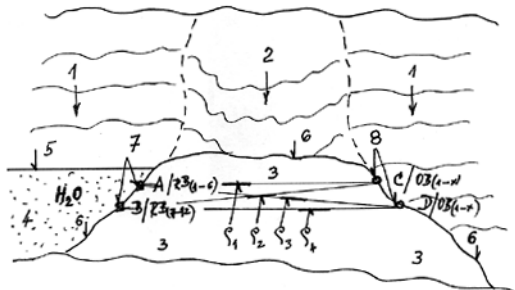

(51) **H01L 31/052** (2006.01)

F24J 2/00 (2006.01)

(21) **2009-591**

(71) Šich Pavel MgA., Vavřinec, CZ

(72) Šich Pavel MgA., Vavřinec, CZ

(54) **Chladič fotovoltaických panelů**

(22) 07.09.2009

(57) Chladič fotovoltaických (FV) panelů, tvořený základní vanou A a deskou B vzájemně spojenými vnitřními přepážkami s vybranou kapsou (4) pro bypassovou diodu, slouží k ochlazení FV panelů využitím cirkulující chladicí směsi uvnitř předmětného tělesa, jež je ze zadní strany vloženo do FV panelu, a zároveň může sloužit například k ohřátí teplé užitkové vody (TUV) pro domácnost.

(74) Mgr. David Adamec, Křemencova 2, Praha, 11000

(51) **H01M 8/02** (2006.01)

H01M 8/10 (2006.01)

H01M 4/52 (2010.01)

H01B 5/02 (2006.01)

H01B 3/12 (2006.01)

(21) **2010-480**

(71) WHITE BOX, INC., Stamford, CT 06907, CT, US

(72) Hollander Milton B., Stamford, CT 06903, CT, US

Ferguson James J., 08062 Mullica Hill, NJ, US

(54) **Elektrický obvod, zařízení pro výrobu elektrické energie a způsob vytvoření vodiče zařízení pro výrobu energie**

(22) 17.06.2010

(32) 19.06.2009, 25.09.2009

(31) 61/218723, 12/567018

(33) US, US

(57) Je popsán elektrický obvod, obsahující anodový vodič (110) vytvořený z prvního drátového vodiče, a katodový vodič (120) vytvořený z druhého drátového vodiče. První drátový vodič a druhý drátový vodič obsahují každý drát (115) mající předem určený průměr. Alespoň část (117) předem určeného průměru prvního drátového vodiče a druhého drátového vodiče je stlačena pro vytvoření povrchové plochy, která je zvětšená ve srovnání se zbytkem předem určeného průměru. V jednom provedení jsou anodový vodič (110) a katodový vodič (120) uloženy okolo elektrolytového materiálu (140) zařízení pro výrobu elektrické energie, například palivového článku. Zvětšená plocha nejméně jednoho z uvedených vodičů zvětšuje celkovou energii sbíranou palivovým článkem, aniž by se zvýšila hmotnost nebo pevnost v tahu vodiče, takže hmotnostní a jiné charakteristické vlastnosti palivového článku nejsou negativně ovlivňovány ve srovnání s běžnými uspořádáními palivového článku. Dále je popsáno zařízení (100) pro výrobu elektrické energie, obsahující anodový vodič (110), katodový vodič (120), a elektrolytový materiál (140) uložený mezi anodovým vodičem (110) a katodovým vodičem (120), přičemž první vstup (152) poskytuje kyslík (150) ke katodovému vodiči (120), přičemž kyslík (150) se redukuje na kyslíkové ionty (110), přičemž kyslíkové ionty difundují elektrolytovým materiálem (140) k anodovému vodiči (110) a elektrochemicky oxidují palivo pro vytváření elektronů (180), a k zařízení (100) pro výrobu energie je připojen vnější elektrický obvod, který přijímá elektrony z anodového vodiče (110). Také je popsán způsob vytvoření vodiče (110, 120) uvedeného zařízení (100) pro výrobu energie.

(74) Společná advokátní kancelář Všečetka Zelený Švorčík Kalenský a partneři, JUDr. Pavel Zelený, Hálkova 2, Praha 2, 12000

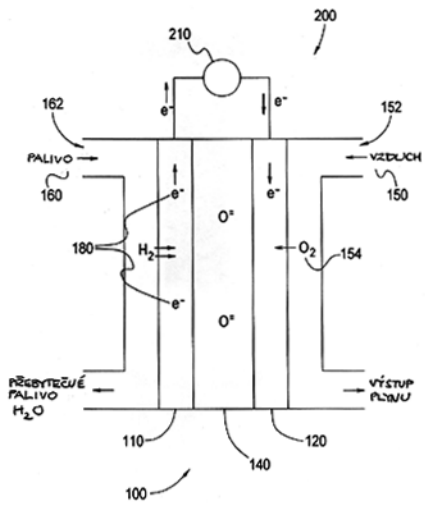

Zveřejněné přihlášky vynálezů - přehled podle třídících znaků

Tato kapitola obsahuje zveřejněné přihlášky vynálezů uspořádané podle třídících znaků mezinárodního patentové třídění, nacházejících se na druhém až x-tém místě zatřídění přihlášky vynálezu. Přihlášky vynálezu uspořádané podle třídících znaků na 1. pozici zatřídění jsou uvedeny v předchozí části.

B 60 P 1/00	(2006.01)	2009-590
B 62 B 3/00	(2006.01)	2009-595
C 03 B 29/02	(2006.01)	2009-594
F 24 J 2/00	(2006.01)	2009-591
G 01 J 3/46	(2006.01)	2009-588
G 01 N 21/25	(2006.01)	2009-589
G 01 N 21/84	(2006.01)	2009-589
G 01 Q 20/04	(2010.01)	2009-481
G 05 D 1/08	(2006.01)	2010-11
G 05 D 1/10	(2006.01)	2010-11
H 01 B 3/12	(2006.01)	2010-480
H 01 B 5/02	(2006.01)	2010-480
H 01 M 4/52	(2010.01)	2010-480
H 01 M 8/10	(2006.01)	2010-480

Seznam přihlašovatelů zveřejněných přihlášek vynálezů

(71)	(21)	(51)	(71)	(21)	(51)
Bratršovská Jitka, Praha 4 - Nusle, CZ	2009-595	B 62 B 3/02	(2006.01)		
České vysoké učení technické - Fakulta elektrotechnická, Praha 6, CZ	2010-11	G 01 C 21/16	(2006.01)		
Fyziologický ústav AV ČR, v.v.i., Praha 4, CZ	2009-588	A 61 C 19/04	(2006.01)		
Fyziologický ústav AV ČR, v.v.i., Praha 4, CZ	2009-589	A 61 C 13/08	(2006.01)		
Primus CE s.r.o., Fulnek, CZ	2010-341	D 06 F 37/02	(2006.01)		
Staš Břetislav RNDr. Ing., Ostrava - Poruba, CZ	2009-587	G 01 V 1/00	(2006.01)		
Šich Pavel MgA., Vavřinec, CZ	2009-591	H 01 L 31/052	(2006.01)		
Šíp Zdeněk, Cvikov, CZ	2009-594	C 03 C 23/00	(2006.01)		
Škoda Auto a. s., Mladá Boleslav, CZ	2009-590	B 60 R 5/04	(2006.01)		
VVV VÝCHOD, spol. s r. o., Most, CZ	2009-481	G 01 N 37/00	(2006.01)		
WHITE BOX, INC., Stamford, CT 06907, CT, US	2010-480	H 01 M 8/02	(2006.01)		

FG4A

Udělené patenty - přehled podle čísel patentů

V období uzávěrky tohoto čísla Věstníku udělil Úřad průmyslového vlastnictví tyto patenty.

302327	A 61 K 31/7052	(2006.01)
302328	A 61 P 11/06	(2006.01)
302329	A 46 B 9/04	(2006.01)
302330	C 12 P 21/02	(2006.01)
302331	D 05 B 57/08	(2006.01)
302332	C 12 N 9/98	(2006.01)
302333	A 61 K 39/12	(2006.01)
302334	F 16 D 3/52	(2006.01)
302335	D 06 F 37/02	(2006.01)
302336	G 01 C 21/16	(2006.01)
302337	H 01 G 9/052	(2006.01)
302338	C 02 F 11/14	(2006.01)

FG4A

Udělené patenty - přehled podle MPT

(51) A46B 9/04 (2006.01)	(73) BOEHRINGER INGELHEIM PHARMA GMBH & CO.
(11) 302329	KG., Ingelheim am Rhein, DE
(40) 13.03.2002	(72) Bozung Karl-Heinz, Mainz, DE
(21) 2001-2164	Pairet Michel, Stromberg, DE
(73) NOE Dennis, Honolulu, HI, US	Reichl Richard, Gau-Algesheim, DE
SOLD Christ, Honolulu, HI, US	Walland Alexander, Ingelheim am Rhein, DE
(72) Hoe Dennis, Honolulu, HI, US	(54) Farmaceutický prostředek
Sold Christ, Honolulu, HI, US	(32) 12.05.1999
(54) Všestranný ústní kartáček	(31) 19921693
(32) 14.12.1998	(33) DE
(31) 09/211124	(86) PCT/EP2000/003943
(33) US	(87) WO 2000/069468
(86) PCT/US1999/028998	(22) 03.05.2000
(87) WO 2000/035314	(74) JUDr. Zdeňka Korejzová, Spálená 29, Praha 1, 11000
(22) 07.12.1999	
(74) Ing. Václav Herman, Hlavní 43, Průhonice, 25243	
<hr/>	
(51) A61K 31/7052 (2006.01)	(51) C02F 11/14 (2006.01)
A61P 31/14 (2006.01)	C02F 1/54 (2006.01)
A61P 31/12 (2006.01)	C02F 1/52 (2006.01)
C07H 19/056 (2006.01)	(11) 302338
(11) 302327	(40) 17.07.2002
(40) 12.03.2003	(21) 2001-2788
(21) 2002-2798	(73) S. A. LHOIST RECHERCHE ET DEVELOPPEMENT,
(73) RIBAPHARM INC., Costa Mesa, CA, US	Ottignies-Louvain-Laa-Neuve, BE
(72) Tam Robert, Costa Mesa, CA, US	(72) Remy Marc Joseph Henri, Mont-Saint-Guibert, BE
Ramasamy Kanda, Costa Mesa, CA, US	Poisson Régis, Neuilly-sur-Seine, FR
Hong Zhi, Costa Mesa, CA, US	Langelin Henri René, Caffiers, FR
Lau Johnson, Costa Mesa, CA, US	Judenne Eric, Paris, FR
(54) Nukleosidový analog s karboxamidinem modifikovanou	(54) Způsob úpravy kalu
bází a jeho použití	(32) 08.02.1999
(32) 15.02.2000, 16.06.2000	(31) 1999/00084
(31) 60/182676, 09/595365	(33) BE
(33) US, US	(86) PCT/BE2000/000014
(86) PCT/US2001/040148	(87) WO 2000/047527
(87) WO 2001/060379	(22) 03.02.2000
(22) 15.02.2001	(74) PATENTSERVIS PRAHA a.s., Jivenská 1273, Praha 4,
(74) PATENTSERVIS PRAHA a.s., Jivenská 1, Praha 4, 14000	14000
<hr/>	
(51) A61K 39/12 (2006.01)	(51) C12N 9/98 (2006.01)
A61K 39/245 (2006.01)	C11D 3/386 (2006.01)
A61K 39/39 (2006.01)	(11) 302332
A61P 31/00 (2006.01)	(40) 13.12.2000
A61P 31/04 (2006.01)	(21) 2000-2307
A61P 31/22 (2006.01)	(73) GENENCOR INTERNATIONAL, INC., Palo Alto, CA,
A61P 31/12 (2006.01)	US
A61P 31/18 (2006.01)	(72) Becker Nathaniel T., Burlingame, CA, US
A61P 35/00 (2006.01)	Christensen Robert I. Jr., Pinole, CA, US
(11) 302333	Green Thomas S., Montara, CA, US
(40) 16.05.2001	(54) Vrstvená granule s jedinou základní částicí
(21) 2000-4147	(32) 20.12.1997, 27.10.1998
(73) UNIVERSITY OF BRISTOL, Bristol, GB	(31) 08/995457, 60/105874
(72) Hirst Timothy Raymond, Clevedon, GB	(33) US, US
Williams Neil Andrew, Axbridge, GB	(86) PCT/US1998/027119
Morgan Andrew, Henleaze, GB	(87) WO 1999/032613
Wilson Andrew Douglas, Winscombe, GB	(22) 18.12.1998
Bird Lucy Amber, Chichester, GB	(74) JUDr. Zdeňka Korejzová, Spálená 29, Praha 1, 11000
(54) Vakcína	
(32) 08.05.1998, 03.06.1998, 08.06.1998	
(31) 9809958, 9811954, 9812316	
(33) GB, GB, GB	
(86) PCT/GB1999/001461	
(87) WO 1999/058145	
(22) 10.05.1999	
(74) JUDr. Zdeňka Korejzová, Spálená 29, Praha 1, 11000	
<hr/>	
(51) A61P 11/06 (2006.01)	(51) C12P 21/02 (2006.01)
A61K 31/46 (2006.01)	C07K 14/755 (2006.01)
A61K 31/167 (2006.01)	C12N 5/10 (2006.01)
A61K 31/137 (2006.01)	C12N 5/24 (2006.01)
A61K 45/06 (2006.01)	(11) 302330
(11) 302328	(40) 17.10.2001
(40) 13.02.2002	(21) 2001-2024
(21) 2001-4055	(73) BAYER CORPORATION, Pittsburgh, PA, US
	(72) Cho Myung-Sam, Pinole, CA, US
	Chan Sham-Yuen, El Sobrante, CA, US
	Kelsey William, Alameda, CA, US
	Yee Helena, San Francisco, CA, US
	(54) Způsob výroby a izolace proteinu, který má
	prokoagulační aktivitu faktorů VIII a buněčná linie
	(32) 10.12.1998
	(31) 09/209916
	(33) US
	(86) PCT/US1999/029169
	(87) WO 2000/034505

(22) 08.12.1999
(74) JUDr. Pavel Zelený, Hálkova 2, Praha 2, 12000

(86) PCT/US1999/009576

(87) WO 1999/057739

(22) 03.05.1999

(74) Dr. Karel Čermák, Národní třída 32, Praha 1, 11000

(51) **D05B 57/08** (2006.01)
D05B 61/00 (2006.01)

(11) 302331

(40) 16.05.2001

(21) **2000-1670**

(73) JUKI CORPORATION, Chofu-shi, JP

(72) Watanabe Mitsuo, Chofu-shi, JP

(72) Imai Tsutomu, Chofu-shi, JP

(54) **Rotační horizontální chapač pro šicí stroj**

(32) 07.05.1999

(31) 1999/127172

(33) JP

(22) 05.05.2000

(74) JUDr. Jan Matějka, Národní 32, Praha 1, 11000

(51) **D06F 37/02** (2006.01)

(11) 302335

(40) 16.03.2011

(21) **2010-341**

(73) Primus CE s.r.o., Fulnek, CZ

(72) Klaner Petr Ing., Frýdek-Místek, CZ

(54) **Buben pračky**

(22) 03.05.2010

(74) Patentová a známková kancelář, Ing. Jiří Malůšek,
Mendlovo nám. 1a, Brno, 60300

(51) **F16D 3/52** (2006.01)

F16D 3/56 (2006.01)

F16D 3/16 (2006.01)

(11) 302334

(40) 15.08.2001

(21) **2000-4742**

(73) THE GATES CORPORATION, Denver, CO, US

(72) Clarke Arthur Jack, Irongray, GB

(72) Whitfield Kevin John Francis, Moffat, GB

(54) **Pružný element pro spojovací prostředek pružného
hřídele a spojovací prostředek**

(32) 17.06.1998

(31) 98304804

(33) EP

(86) PCT/US1999/013674

(87) WO 1999/066223

(22) 17.06.1999

(74) Ing. Václav Herman, Hlavní 43, Průhonice, 25243

(51) **G01C 21/16** (2006.01)

G05D 1/08 (2006.01)

G05D 1/10 (2006.01)

(11) 302336

(40) 16.03.2011

(21) **2010-11**

(73) České vysoké učení technické - Fakulta elektrotechnická,
Praha 6, CZ

(72) Pačes Pavel Ing., Světlce, CZ

(54) **Systém pro korekci nepřesností systémů inerciální
navigace**

(22) 07.01.2010

(74) Ing. Hana Dušková, Na Kočově 180, Chotutice, 28103

(51) **H01G 9/052** (2006.01)

C01B 21/06 (2006.01)

C22C 1/04 (2006.01)

C22C 27/02 (2006.01)

B22F 1/02 (2006.01)

(11) 302337

(40) 13.06.2001

(21) **2000-4099**

(73) CABOT CORPORATION, Boston, MA, US

(72) Fife James A., Reading, PA, US

(54) **Dusíkem dotovaný niobový prášek a způsob jeho
výroby, anoda kondenzátoru a způsob její výroby, a
kondenzátor**

(32) 04.05.1998

(31) 09/071,537

(33) US

Seznam majitelů udělených patentů

(73)	(11)	(51)	(73)	(11)	(51)
BAYER CORPORATION, Pittsburgh, PA, US	302330	<i>C 12 P 21/02</i>	(2006.01)		
BOEHRINGER INGELHEIM PHARMA GMBH & CO. KG., Ingelheim am Rhein, DE	302328	<i>A 61 P 11/06</i>	(2006.01)		
CABOT CORPORATION, Boston, MA, US	302337	<i>H 01 G 9/052</i>	(2006.01)		
České vysoké učení technické - Fakulta elektrotechnická, Praha 6, CZ	302336	<i>G 01 C 21/16</i>	(2006.01)		
GENENCOR INTERNATIONAL, INC., Palo Alto, CA, US	302332	<i>C 12 N 9/98</i>	(2006.01)		
JUKI CORPORATION, Chofu-shi, JP	302331	<i>D 05 B 57/08</i>	(2006.01)		
NOE Dennis, Honolulu, HI, US	302329	<i>A 46 B 9/04</i>	(2006.01)		
Primus CE s.r.o., Fulnek, CZ	302335	<i>D 06 F 37/02</i>	(2006.01)		
RIBAPHARM INC., Costa Mesa, CA, US	302327	<i>A 61 K 31/7052</i>	(2006.01)		
S. A. LHOIST RECHERCHE ET DEVELOPPEMENT, Ottignies-Louvain-Laa-Neuve, BE	302338	<i>C 02 F 11/14</i>	(2006.01)		
SOLD Christ, Honolulu, HI, US	302329	<i>A 46 B 9/04</i>	(2006.01)		
THE GATES CORPORATION, Denver, CO, US	302334	<i>F 16 D 3/52</i>	(2006.01)		
UNIVERSITY OF BRISTOL, Bristol, GB	302333	<i>A 61 K 39/12</i>	(2006.01)		

Zpřístupněné překlady nároků evropských patentových přihlášek

U následujících zveřejněných evropských patentových přihlášek s účinky pro Českou republiku byl přihlašovatelem předložen překlad patentových nároků do českého jazyka (§ 35a, odst. 4 zákona č. 527/1990 Sb., v platném znění). Datum zpřístupnění překladu patentových nároků veřejnosti je datum publikace tohoto Věstníku. Údaje jsou řazeny vzestupně podle čísla zveřejnění evropské patentové přihlášky.

- (97) **EP 2236699**
(97) 06.08.2009
(51) **E04G 13/02** (2006.01)
(96) 20.11.2008
(96) 08871625.3
(71) Fatec, S.A., Méntrida (Toledo), ES
(72) SÁNCHEZ RENASCO, JESÚS, 45930 MÉNTRIDA (TOLEDO), ES
SÁNCHEZ RENASCO, JOSÉ MARÍA, 45930 MÉNTRIDA (TOLEDO), ES
(54) **Bednění pro hranolové sloupy**
(32) 30.01.2008
(31) 200800237
(33) ES
(86) PCT/ES2008/000725
(87) WO 2009/095508
(74) ŠTROS & KUSÁK advokátní a patentová kancelář, JUDr. David Štros, advokát, Národní 32, Praha 1, 11000

- (97) **EP 2253685**
(97) 24.11.2010
(51) **C09K 5/04** (2006.01)
(96) 11.06.2010
(96) 10165746.8
(71) Solvay Fluor GmbH, 30173 Hannover, DE
(72) Meurer, Christoph, 30161, HANNOVER, DE
Flohr, Felix, 31134, HILDESHEIM, DE
Rau, Helge, 31303, Burgdorf, DE
(54) **Chladicí kompozice**
(32) 12.06.2009
(31) 09162579
(33) EP
(74) TRAPLOVÁ HAKR KUBÁT Advokátní a patentová kancelář, Ing. Eduard Hakr, Přístavní 24, Praha 7, 17000

Udělené evropské patenty

Evropský patentový úřad udělil následující evropské patenty s účinky pro Českou republiku. Tyto patenty mohou být zrušeny nebo zachovány v pozměněném znění Evropským patentovým úřadem v řízení o odporu. K tomu, aby nabyl evropský patent účinnosti na území České republiky, je třeba, aby byl Úřadu předložen ve stanovené lhůtě překlad patentového spisu do českého jazyka (§ 35c odst. 2 až 4 zákona č. 527/1990 Sb., v platném znění).

(97) EP 1275466	(47) 02.03.2011	(97) EP 1441224	(47) 02.03.2011
(97) EP 1326414	(47) 02.03.2011	(97) EP 1448265	(47) 02.03.2011
(97) EP 1335217	(47) 02.03.2011	(97) EP 1450404	(47) 02.03.2011
(97) EP 1354593	(47) 02.03.2011	(97) EP 1451091	(47) 02.03.2011
(97) EP 1357724	(47) 02.03.2011	(97) EP 1453580	(47) 02.03.2011
(97) EP 1369886	(47) 02.03.2011	(97) EP 1456390	(47) 02.03.2011
(97) EP 1375979	(47) 02.03.2011	(97) EP 1456660	(47) 02.03.2011
(97) EP 1395105	(47) 02.03.2011	(97) EP 1458919	(47) 02.03.2011
(97) EP 1407502	(47) 02.03.2011	(97) EP 1464431	(47) 02.03.2011
(97) EP 1409600	(47) 02.03.2011	(97) EP 1470458	(47) 02.03.2011
(97) EP 1412551	(47) 02.03.2011	(97) EP 1472575	(47) 02.03.2011
(97) EP 1412764	(47) 02.03.2011	(97) EP 1473203	(47) 02.03.2011
(97) EP 1416880	(47) 02.03.2011	(97) EP 1473656	(47) 02.03.2011
(97) EP 1417975	(47) 02.03.2011	(97) EP 1479197	(47) 02.03.2011
(97) EP 1418191	(47) 02.03.2011	(97) EP 1480496	(47) 02.03.2011
(97) EP 1419234	(47) 02.03.2011	(97) EP 1480790	(47) 02.03.2011
(97) EP 1420632	(47) 02.03.2011	(97) EP 1488068	(47) 02.03.2011
(97) EP 1423101	(47) 02.03.2011	(97) EP 1488323	(47) 02.03.2011
(97) EP 1433255	(47) 02.03.2011	(97) EP 1495056	(47) 02.03.2011
(97) EP 1434894	(47) 02.03.2011	(97) EP 1497452	(47) 02.03.2011
(97) EP 1436403	(47) 02.03.2011	(97) EP 1499399	(47) 02.03.2011
(97) EP 1437514	(47) 02.03.2011	(97) EP 1500883	(47) 02.03.2011
(97) EP 1437969	(47) 02.03.2011	(97) EP 1501739	(47) 02.03.2011

(97)	EP 1503656	(47)	02.03.2011	(97)	EP 1622526	(47)	02.03.2011
(97)	EP 1503955	(47)	02.03.2011	(97)	EP 1624519	(47)	02.03.2011
(97)	EP 1504427	(47)	02.03.2011	(97)	EP 1625159	(47)	02.03.2011
(97)	EP 1504488	(47)	02.03.2011	(97)	EP 1627662	(47)	02.03.2011
(97)	EP 1511489	(47)	02.03.2011	(97)	EP 1629813	(47)	02.03.2011
(97)	EP 1512659	(47)	02.03.2011	(97)	EP 1633194	(47)	02.03.2011
(97)	EP 1513846	(47)	02.03.2011	(97)	EP 1634582	(47)	02.03.2011
(97)	EP 1513934	(47)	02.03.2011	(97)	EP 1636399	(47)	02.03.2011
(97)	EP 1513937	(47)	02.03.2011	(97)	EP 1636985	(47)	02.03.2011
(97)	EP 1514109	(47)	02.03.2011	(97)	EP 1637818	(47)	02.03.2011
(97)	EP 1518136	(47)	02.03.2011	(97)	EP 1638485	(47)	02.03.2011
(97)	EP 1522131	(47)	02.03.2011	(97)	EP 1638552	(47)	02.03.2011
(97)	EP 1525088	(47)	02.03.2011	(97)	EP 1638726	(47)	02.03.2011
(97)	EP 1526175	(47)	02.03.2011	(97)	EP 1639004	(47)	02.03.2011
(97)	EP 1528320	(47)	02.03.2011	(97)	EP 1640716	(47)	02.03.2011
(97)	EP 1529421	(47)	02.03.2011	(97)	EP 1646608	(47)	02.03.2011
(97)	EP 1531246	(47)	02.03.2011	(97)	EP 1646656	(47)	02.03.2011
(97)	EP 1532659	(47)	02.03.2011	(97)	EP 1648244	(47)	02.03.2011
(97)	EP 1532891	(47)	02.03.2011	(97)	EP 1648796	(47)	02.03.2011
(97)	EP 1533158	(47)	02.03.2011	(97)	EP 1651132	(47)	02.03.2011
(97)	EP 1533226	(47)	02.03.2011	(97)	EP 1651350	(47)	02.03.2011
(97)	EP 1540368	(47)	02.03.2011	(97)	EP 1652399	(47)	02.03.2011
(97)	EP 1540502	(47)	02.03.2011	(97)	EP 1652983	(47)	02.03.2011
(97)	EP 1541414	(47)	02.03.2011	(97)	EP 1653365	(47)	02.03.2011
(97)	EP 1546680	(47)	02.03.2011	(97)	EP 1654787	(47)	02.03.2011
(97)	EP 1546736	(47)	02.03.2011	(97)	EP 1654893	(47)	02.03.2011
(97)	EP 1547017	(47)	02.03.2011	(97)	EP 1656131	(47)	02.03.2011
(97)	EP 1547273	(47)	02.03.2011	(97)	EP 1656863	(47)	02.03.2011
(97)	EP 1549402	(47)	02.03.2011	(97)	EP 1657534	(47)	02.03.2011
(97)	EP 1550867	(47)	02.03.2011	(97)	EP 1660306	(47)	02.03.2011
(97)	EP 1551050	(47)	02.03.2011	(97)	EP 1660741	(47)	02.03.2011
(97)	EP 1551580	(47)	02.03.2011	(97)	EP 1661978	(47)	02.03.2011
(97)	EP 1553024	(47)	02.03.2011	(97)	EP 1663320	(47)	02.03.2011
(97)	EP 1553353	(47)	02.03.2011	(97)	EP 1663547	(47)	02.03.2011
(97)	EP 1553641	(47)	02.03.2011	(97)	EP 1666530	(47)	02.03.2011
(97)	EP 1554427	(47)	02.03.2011	(97)	EP 1667545	(47)	02.03.2011
(97)	EP 1554771	(47)	02.03.2011	(97)	EP 1668011	(47)	02.03.2011
(97)	EP 1557541	(47)	02.03.2011	(97)	EP 1668030	(47)	02.03.2011
(97)	EP 1558007	(47)	02.03.2011	(97)	EP 1671889	(47)	02.03.2011
(97)	EP 1558139	(47)	02.03.2011	(97)	EP 1672729	(47)	02.03.2011
(97)	EP 1559658	(47)	02.03.2011	(97)	EP 1673385	(47)	02.03.2011
(97)	EP 1560996	(47)	02.03.2011	(97)	EP 1674286	(47)	02.03.2011
(97)	EP 1565282	(47)	02.03.2011	(97)	EP 1674475	(47)	02.03.2011
(97)	EP 1565690	(47)	02.03.2011	(97)	EP 1675683	(47)	02.03.2011
(97)	EP 1567345	(47)	02.03.2011	(97)	EP 1676708	(47)	02.03.2011
(97)	EP 1567346	(47)	02.03.2011	(97)	EP 1680481	(47)	02.03.2011
(97)	EP 1567812	(47)	02.03.2011	(97)	EP 1681189	(47)	02.03.2011
(97)	EP 1571446	(47)	02.03.2011	(97)	EP 1681331	(47)	02.03.2011
(97)	EP 1572830	(47)	02.03.2011	(97)	EP 1682377	(47)	02.03.2011
(97)	EP 1575068	(47)	02.03.2011	(97)	EP 1682394	(47)	02.03.2011
(97)	EP 1575468	(47)	02.03.2011	(97)	EP 1682828	(47)	02.03.2011
(97)	EP 1575873	(47)	02.03.2011	(97)	EP 1683242	(47)	02.03.2011
(97)	EP 1577219	(47)	02.03.2011	(97)	EP 1683513	(47)	02.03.2011
(97)	EP 1578953	(47)	02.03.2011	(97)	EP 1684648	(47)	02.03.2011
(97)	EP 1581518	(47)	02.03.2011	(97)	EP 1685538	(47)	02.03.2011
(97)	EP 1585732	(47)	02.03.2011	(97)	EP 1685798	(47)	02.03.2011
(97)	EP 1585737	(47)	02.03.2011	(97)	EP 1686951	(47)	02.03.2011
(97)	EP 1587907	(47)	02.03.2011	(97)	EP 1688867	(47)	02.03.2011
(97)	EP 1590252	(47)	02.03.2011	(97)	EP 1689859	(47)	02.03.2011
(97)	EP 1590712	(47)	02.03.2011	(97)	EP 1689964	(47)	02.03.2011
(97)	EP 1591043	(47)	02.03.2011	(97)	EP 1691375	(47)	02.03.2011
(97)	EP 1591364	(47)	02.03.2011	(97)	EP 1691640	(47)	02.03.2011
(97)	EP 1598833	(47)	02.03.2011	(97)	EP 1694380	(47)	02.03.2011
(97)	EP 1603280	(47)	02.03.2011	(97)	EP 1694654	(47)	02.03.2011
(97)	EP 1603396	(47)	02.03.2011	(97)	EP 1696782	(47)	02.03.2011
(97)	EP 1604958	(47)	02.03.2011	(97)	EP 1697438	(47)	02.03.2011
(97)	EP 1606060	(47)	02.03.2011	(97)	EP 1699751	(47)	02.03.2011
(97)	EP 1608291	(47)	02.03.2011	(97)	EP 1703696	(47)	02.03.2011
(97)	EP 1609195	(47)	02.03.2011	(97)	EP 1704148	(47)	02.03.2011
(97)	EP 1610381	(47)	02.03.2011	(97)	EP 1706012	(47)	02.03.2011
(97)	EP 1611325	(47)	02.03.2011	(97)	EP 1706701	(47)	02.03.2011
(97)	EP 1614056	(47)	02.03.2011	(97)	EP 1707371	(47)	02.03.2011
(97)	EP 1618426	(47)	02.03.2011	(97)	EP 1708239	(47)	02.03.2011
(97)	EP 1620221	(47)	02.03.2011	(97)	EP 1708245	(47)	02.03.2011
(97)	EP 1620657	(47)	02.03.2011	(97)	EP 1708313	(47)	02.03.2011
(97)	EP 1620833	(47)	02.03.2011	(97)	EP 1711995	(47)	02.03.2011
(97)	EP 1621145	(47)	02.03.2011	(97)	EP 1713934	(47)	02.03.2011
(97)	EP 1622053	(47)	02.03.2011	(97)	EP 1714083	(47)	02.03.2011

(97)	EP 1714141	(47)	02.03.2011	(97)	EP 1807516	(47)	02.03.2011
(97)	EP 1714410	(47)	02.03.2011	(97)	EP 1810664	(47)	02.03.2011
(97)	EP 1718442	(47)	02.03.2011	(97)	EP 1812333	(47)	02.03.2011
(97)	EP 1722939	(47)	02.03.2011	(97)	EP 1812394	(47)	02.03.2011
(97)	EP 1722944	(47)	02.03.2011	(97)	EP 1812957	(47)	02.03.2011
(97)	EP 1725871	(47)	02.03.2011	(97)	EP 1813412	(47)	02.03.2011
(97)	EP 1727491	(47)	02.03.2011	(97)	EP 1814265	(47)	02.03.2011
(97)	EP 1731809	(47)	02.03.2011	(97)	EP 1814386	(47)	02.03.2011
(97)	EP 1732244	(47)	02.03.2011	(97)	EP 1814871	(47)	02.03.2011
(97)	EP 1733202	(47)	02.03.2011	(97)	EP 1818464	(47)	02.03.2011
(97)	EP 1734892	(47)	02.03.2011	(97)	EP 1819290	(47)	02.03.2011
(97)	EP 1737782	(47)	02.03.2011	(97)	EP 1819642	(47)	02.03.2011
(97)	EP 1738006	(47)	02.03.2011	(97)	EP 1824345	(47)	02.03.2011
(97)	EP 1740523	(47)	02.03.2011	(97)	EP 1824711	(47)	02.03.2011
(97)	EP 1740699	(47)	02.03.2011	(97)	EP 1824969	(47)	02.03.2011
(97)	EP 1741225	(47)	02.03.2011	(97)	EP 1827452	(47)	02.03.2011
(97)	EP 1741265	(47)	02.03.2011	(97)	EP 1827771	(47)	02.03.2011
(97)	EP 1742078	(47)	02.03.2011	(97)	EP 1828777	(47)	02.03.2011
(97)	EP 1742596	(47)	02.03.2011	(97)	EP 1828992	(47)	02.03.2011
(97)	EP 1743058	(47)	02.03.2011	(97)	EP 1830730	(47)	02.03.2011
(97)	EP 1743707	(47)	02.03.2011	(97)	EP 1830827	(47)	02.03.2011
(97)	EP 1744992	(47)	02.03.2011	(97)	EP 1830980	(47)	02.03.2011
(97)	EP 1747934	(47)	02.03.2011	(97)	EP 1831174	(47)	02.03.2011
(97)	EP 1748179	(47)	02.03.2011	(97)	EP 1831444	(47)	02.03.2011
(97)	EP 1749719	(47)	02.03.2011	(97)	EP 1833502	(47)	02.03.2011
(97)	EP 1750842	(47)	02.03.2011	(97)	EP 1833850	(47)	02.03.2011
(97)	EP 1750911	(47)	02.03.2011	(97)	EP 1833861	(47)	02.03.2011
(97)	EP 1751928	(47)	02.03.2011	(97)	EP 1834031	(47)	02.03.2011
(97)	EP 1753586	(47)	02.03.2011	(97)	EP 1834074	(47)	02.03.2011
(97)	EP 1753705	(47)	02.03.2011	(97)	EP 1834247	(47)	02.03.2011
(97)	EP 1756682	(47)	02.03.2011	(97)	EP 1834542	(47)	02.03.2011
(97)	EP 1757313	(47)	02.03.2011	(97)	EP 1834921	(47)	02.03.2011
(97)	EP 1757459	(47)	02.03.2011	(97)	EP 1835846	(47)	02.03.2011
(97)	EP 1757898	(47)	02.03.2011	(97)	EP 1835994	(47)	02.03.2011
(97)	EP 1758468	(47)	02.03.2011	(97)	EP 1836094	(47)	02.03.2011
(97)	EP 1761130	(47)	02.03.2011	(97)	EP 1836176	(47)	02.03.2011
(97)	EP 1762759	(47)	02.03.2011	(97)	EP 1836762	(47)	02.03.2011
(97)	EP 1763340	(47)	02.03.2011	(97)	EP 1836883	(47)	02.03.2011
(97)	EP 1763642	(47)	02.03.2011	(97)	EP 1837381	(47)	02.03.2011
(97)	EP 1766028	(47)	02.03.2011	(97)	EP 1838245	(47)	02.03.2011
(97)	EP 1766420	(47)	02.03.2011	(97)	EP 1838991	(47)	02.03.2011
(97)	EP 1766529	(47)	02.03.2011	(97)	EP 1839753	(47)	02.03.2011
(97)	EP 1767430	(47)	02.03.2011	(97)	EP 1840982	(47)	02.03.2011
(97)	EP 1768500	(47)	02.03.2011	(97)	EP 1842773	(47)	02.03.2011
(97)	EP 1769753	(47)	02.03.2011	(97)	EP 1842970	(47)	02.03.2011
(97)	EP 1770838	(47)	02.03.2011	(97)	EP 1843614	(47)	02.03.2011
(97)	EP 1771475	(47)	02.03.2011	(97)	EP 1844070	(47)	02.03.2011
(97)	EP 1771679	(47)	02.03.2011	(97)	EP 1844108	(47)	02.03.2011
(97)	EP 1771813	(47)	02.03.2011	(97)	EP 1844595	(47)	02.03.2011
(97)	EP 1772599	(47)	02.03.2011	(97)	EP 1845174	(47)	02.03.2011
(97)	EP 1772687	(47)	02.03.2011	(97)	EP 1845855	(47)	02.03.2011
(97)	EP 1773332	(47)	02.03.2011	(97)	EP 1847713	(47)	02.03.2011
(97)	EP 1774296	(47)	02.03.2011	(97)	EP 1848231	(47)	02.03.2011
(97)	EP 1776342	(47)	02.03.2011	(97)	EP 1849550	(47)	02.03.2011
(97)	EP 1776465	(47)	02.03.2011	(97)	EP 1849915	(47)	02.03.2011
(97)	EP 1777100	(47)	02.03.2011	(97)	EP 1851845	(47)	02.03.2011
(97)	EP 1779920	(47)	02.03.2011	(97)	EP 1852542	(47)	02.03.2011
(97)	EP 1779935	(47)	02.03.2011	(97)	EP 1852627	(47)	02.03.2011
(97)	EP 1781587	(47)	02.03.2011	(97)	EP 1853592	(47)	02.03.2011
(97)	EP 1785368	(47)	02.03.2011	(97)	EP 1854736	(47)	02.03.2011
(97)	EP 1785448	(47)	02.03.2011	(97)	EP 1855815	(47)	02.03.2011
(97)	EP 1785992	(47)	02.03.2011	(97)	EP 1856439	(47)	02.03.2011
(97)	EP 1786221	(47)	02.03.2011	(97)	EP 1857174	(47)	02.03.2011
(97)	EP 1787057	(47)	02.03.2011	(97)	EP 1857285	(47)	02.03.2011
(97)	EP 1787348	(47)	02.03.2011	(97)	EP 1858459	(47)	02.03.2011
(97)	EP 1788462	(47)	02.03.2011	(97)	EP 1860100	(47)	02.03.2011
(97)	EP 1792242	(47)	02.03.2011	(97)	EP 1860758	(47)	02.03.2011
(97)	EP 1792581	(47)	02.03.2011	(97)	EP 1862187	(47)	02.03.2011
(97)	EP 1792615	(47)	02.03.2011	(97)	EP 1862238	(47)	02.03.2011
(97)	EP 1792853	(47)	02.03.2011	(97)	EP 1862992	(47)	02.03.2011
(97)	EP 1793959	(47)	02.03.2011	(97)	EP 1863110	(47)	02.03.2011
(97)	EP 1798578	(47)	02.03.2011	(97)	EP 1865757	(47)	02.03.2011
(97)	EP 1799592	(47)	02.03.2011	(97)	EP 1865810	(47)	02.03.2011
(97)	EP 1805092	(47)	02.03.2011	(97)	EP 1867243	(47)	02.03.2011
(97)	EP 1805237	(47)	02.03.2011	(97)	EP 1867437	(47)	02.03.2011
(97)	EP 1805518	(47)	02.03.2011	(97)	EP 1868776	(47)	02.03.2011
(97)	EP 1806061	(47)	02.03.2011	(97)	EP 1869146	(47)	02.03.2011
(97)	EP 1806898	(47)	02.03.2011	(97)	EP 1870343	(47)	02.03.2011

(97)	EP 1870839	(47)	02.03.2011	(97)	EP 1935839	(47)	02.03.2011
(97)	EP 1871454	(47)	02.03.2011	(97)	EP 1935897	(47)	02.03.2011
(97)	EP 1871627	(47)	02.03.2011	(97)	EP 1936130	(47)	02.03.2011
(97)	EP 1872345	(47)	02.03.2011	(97)	EP 1939111	(47)	02.03.2011
(97)	EP 1873110	(47)	02.03.2011	(97)	EP 1940658	(47)	02.03.2011
(97)	EP 1873316	(47)	02.03.2011	(97)	EP 1940711	(47)	02.03.2011
(97)	EP 1873852	(47)	02.03.2011	(97)	EP 1940751	(47)	02.03.2011
(97)	EP 1874579	(47)	02.03.2011	(97)	EP 1941094	(47)	02.03.2011
(97)	EP 1874580	(47)	02.03.2011	(97)	EP 1942036	(47)	02.03.2011
(97)	EP 1874985	(47)	02.03.2011	(97)	EP 1943436	(47)	02.03.2011
(97)	EP 1875600	(47)	02.03.2011	(97)	EP 1943535	(47)	02.03.2011
(97)	EP 1878046	(47)	02.03.2011	(97)	EP 1943628	(47)	02.03.2011
(97)	EP 1878412	(47)	02.03.2011	(97)	EP 1944078	(47)	02.03.2011
(97)	EP 1880962	(47)	02.03.2011	(97)	EP 1944318	(47)	02.03.2011
(97)	EP 1882464	(47)	02.03.2011	(97)	EP 1944327	(47)	02.03.2011
(97)	EP 1883361	(47)	02.03.2011	(97)	EP 1944882	(47)	02.03.2011
(97)	EP 1883962	(47)	02.03.2011	(97)	EP 1946678	(47)	02.03.2011
(97)	EP 1884201	(47)	02.03.2011	(97)	EP 1947234	(47)	02.03.2011
(97)	EP 1884236	(47)	02.03.2011	(97)	EP 1948727	(47)	02.03.2011
(97)	EP 1884845	(47)	02.03.2011	(97)	EP 1949995	(47)	02.03.2011
(97)	EP 1885111	(47)	02.03.2011	(97)	EP 1951341	(47)	02.03.2011
(97)	EP 1885382	(47)	02.03.2011	(97)	EP 1953829	(47)	02.03.2011
(97)	EP 1885504	(47)	02.03.2011	(97)	EP 1954555	(47)	02.03.2011
(97)	EP 1885516	(47)	02.03.2011	(97)	EP 1954710	(47)	02.03.2011
(97)	EP 1886793	(47)	02.03.2011	(97)	EP 1957143	(47)	02.03.2011
(97)	EP 1886940	(47)	02.03.2011	(97)	EP 1957479	(47)	02.03.2011
(97)	EP 1887245	(47)	02.03.2011	(97)	EP 1957481	(47)	02.03.2011
(97)	EP 1887907	(47)	02.03.2011	(97)	EP 1957610	(47)	02.03.2011
(97)	EP 1888849	(47)	02.03.2011	(97)	EP 1957812	(47)	02.03.2011
(97)	EP 1893132	(47)	02.03.2011	(97)	EP 1957843	(47)	02.03.2011
(97)	EP 1893875	(47)	02.03.2011	(97)	EP 1958133	(47)	02.03.2011
(97)	EP 1893876	(47)	02.03.2011	(97)	EP 1959721	(47)	02.03.2011
(97)	EP 1893895	(47)	02.03.2011	(97)	EP 1960225	(47)	02.03.2011
(97)	EP 1894469	(47)	02.03.2011	(97)	EP 1963301	(47)	02.03.2011
(97)	EP 1895333	(47)	02.03.2011	(97)	EP 1963693	(47)	02.03.2011
(97)	EP 1896218	(47)	02.03.2011	(97)	EP 1963733	(47)	02.03.2011
(97)	EP 1898140	(47)	02.03.2011	(97)	EP 1964261	(47)	02.03.2011
(97)	EP 1898184	(47)	02.03.2011	(97)	EP 1964734	(47)	02.03.2011
(97)	EP 1901731	(47)	02.03.2011	(97)	EP 1965707	(47)	02.03.2011
(97)	EP 1902157	(47)	02.03.2011	(97)	EP 1966146	(47)	02.03.2011
(97)	EP 1902437	(47)	02.03.2011	(97)	EP 1966947	(47)	02.03.2011
(97)	EP 1902886	(47)	02.03.2011	(97)	EP 1968359	(47)	02.03.2011
(97)	EP 1904138	(47)	02.03.2011	(97)	EP 1968655	(47)	02.03.2011
(97)	EP 1904432	(47)	02.03.2011	(97)	EP 1969022	(47)	02.03.2011
(97)	EP 1904445	(47)	02.03.2011	(97)	EP 1969036	(47)	02.03.2011
(97)	EP 1907193	(47)	02.03.2011	(97)	EP 1969132	(47)	02.03.2011
(97)	EP 1907859	(47)	02.03.2011	(97)	EP 1970042	(47)	02.03.2011
(97)	EP 1909680	(47)	02.03.2011	(97)	EP 1971984	(47)	02.03.2011
(97)	EP 1909870	(47)	02.03.2011	(97)	EP 1973238	(47)	02.03.2011
(97)	EP 1910168	(47)	02.03.2011	(97)	EP 1973833	(47)	02.03.2011
(97)	EP 1911757	(47)	02.03.2011	(97)	EP 1973960	(47)	02.03.2011
(97)	EP 1913264	(47)	02.03.2011	(97)	EP 1975242	(47)	02.03.2011
(97)	EP 1913479	(47)	02.03.2011	(97)	EP 1976799	(47)	02.03.2011
(97)	EP 1913600	(47)	02.03.2011	(97)	EP 1979481	(47)	02.03.2011
(97)	EP 1914233	(47)	02.03.2011	(97)	EP 1981383	(47)	02.03.2011
(97)	EP 1915365	(47)	02.03.2011	(97)	EP 1981807	(47)	02.03.2011
(97)	EP 1915940	(47)	02.03.2011	(97)	EP 1981862	(47)	02.03.2011
(97)	EP 1916451	(47)	02.03.2011	(97)	EP 1982246	(47)	02.03.2011
(97)	EP 1921084	(47)	02.03.2011	(97)	EP 1984736	(47)	02.03.2011
(97)	EP 1922158	(47)	02.03.2011	(97)	EP 1985071	(47)	02.03.2011
(97)	EP 1922936	(47)	02.03.2011	(97)	EP 1987795	(47)	02.03.2011
(97)	EP 1923611	(47)	02.03.2011	(97)	EP 1988206	(47)	02.03.2011
(97)	EP 1924199	(47)	02.03.2011	(97)	EP 1989573	(47)	02.03.2011
(97)	EP 1925650	(47)	02.03.2011	(97)	EP 1992163	(47)	02.03.2011
(97)	EP 1925905	(47)	02.03.2011	(97)	EP 1994338	(47)	02.03.2011
(97)	EP 1926273	(47)	02.03.2011	(97)	EP 1995707	(47)	02.03.2011
(97)	EP 1926589	(47)	02.03.2011	(97)	EP 1997112	(47)	02.03.2011
(97)	EP 1927525	(47)	02.03.2011	(97)	EP 2000444	(47)	02.03.2011
(97)	EP 1928317	(47)	02.03.2011	(97)	EP 2003039	(47)	02.03.2011
(97)	EP 1928722	(47)	02.03.2011	(97)	EP 2004314	(47)	02.03.2011
(97)	EP 1930207	(47)	02.03.2011	(97)	EP 2004390	(47)	02.03.2011
(97)	EP 1930254	(47)	02.03.2011	(97)	EP 2004601	(47)	02.03.2011
(97)	EP 1931565	(47)	02.03.2011	(97)	EP 2004826	(47)	02.03.2011
(97)	EP 1931731	(47)	02.03.2011	(97)	EP 2007726	(47)	02.03.2011
(97)	EP 1932221	(47)	02.03.2011	(97)	EP 2008097	(47)	02.03.2011
(97)	EP 1932697	(47)	02.03.2011	(97)	EP 2009140	(47)	02.03.2011
(97)	EP 1934258	(47)	02.03.2011	(97)	EP 2009673	(47)	02.03.2011
(97)	EP 1935113	(47)	02.03.2011	(97)	EP 2010563	(47)	02.03.2011

(97)	EP 2011475	(47)	02.03.2011	(97)	EP 2066685	(47)	02.03.2011
(97)	EP 2011734	(47)	02.03.2011	(97)	EP 2066921	(47)	02.03.2011
(97)	EP 2012324	(47)	02.03.2011	(97)	EP 2066947	(47)	02.03.2011
(97)	EP 2012698	(47)	02.03.2011	(97)	EP 2066957	(47)	02.03.2011
(97)	EP 2012934	(47)	02.03.2011	(97)	EP 2067829	(47)	02.03.2011
(97)	EP 2012946	(47)	02.03.2011	(97)	EP 2067874	(47)	02.03.2011
(97)	EP 2013105	(47)	02.03.2011	(97)	EP 2067956	(47)	02.03.2011
(97)	EP 2013916	(47)	02.03.2011	(97)	EP 2068945	(47)	02.03.2011
(97)	EP 2014817	(47)	02.03.2011	(97)	EP 2069332	(47)	02.03.2011
(97)	EP 2015146	(47)	02.03.2011	(97)	EP 2069600	(47)	02.03.2011
(97)	EP 2018340	(47)	02.03.2011	(97)	EP 2070103	(47)	02.03.2011
(97)	EP 2018417	(47)	02.03.2011	(97)	EP 2070647	(47)	02.03.2011
(97)	EP 2018434	(47)	02.03.2011	(97)	EP 2070681	(47)	02.03.2011
(97)	EP 2018448	(47)	02.03.2011	(97)	EP 2070808	(47)	02.03.2011
(97)	EP 2019223	(47)	02.03.2011	(97)	EP 2071354	(47)	02.03.2011
(97)	EP 2019802	(47)	02.03.2011	(97)	EP 2071371	(47)	02.03.2011
(97)	EP 2019869	(47)	02.03.2011	(97)	EP 2071988	(47)	02.03.2011
(97)	EP 2020186	(47)	02.03.2011	(97)	EP 2072771	(47)	02.03.2011
(97)	EP 2020752	(47)	02.03.2011	(97)	EP 2072848	(47)	02.03.2011
(97)	EP 2021055	(47)	02.03.2011	(97)	EP 2073087	(47)	02.03.2011
(97)	EP 2021715	(47)	02.03.2011	(97)	EP 2073551	(47)	02.03.2011
(97)	EP 2022977	(47)	02.03.2011	(97)	EP 2074248	(47)	02.03.2011
(97)	EP 2023253	(47)	02.03.2011	(97)	EP 2074866	(47)	02.03.2011
(97)	EP 2023483	(47)	02.03.2011	(97)	EP 2075101	(47)	02.03.2011
(97)	EP 2024183	(47)	02.03.2011	(97)	EP 2075216	(47)	02.03.2011
(97)	EP 2027063	(47)	02.03.2011	(97)	EP 2076366	(47)	02.03.2011
(97)	EP 2028143	(47)	02.03.2011	(97)	EP 2077068	(47)	02.03.2011
(97)	EP 2029307	(47)	02.03.2011	(97)	EP 2077072	(47)	02.03.2011
(97)	EP 2029329	(47)	02.03.2011	(97)	EP 2077551	(47)	02.03.2011
(97)	EP 2029432	(47)	02.03.2011	(97)	EP 2078299	(47)	02.03.2011
(97)	EP 2030712	(47)	02.03.2011	(97)	EP 2078821	(47)	02.03.2011
(97)	EP 2030855	(47)	02.03.2011	(97)	EP 2079881	(47)	02.03.2011
(97)	EP 2030860	(47)	02.03.2011	(97)	EP 2080395	(47)	02.03.2011
(97)	EP 2032795	(47)	02.03.2011	(97)	EP 2080488	(47)	02.03.2011
(97)	EP 2033224	(47)	02.03.2011	(97)	EP 2081850	(47)	02.03.2011
(97)	EP 2033310	(47)	02.03.2011	(97)	EP 2081904	(47)	02.03.2011
(97)	EP 2033533	(47)	02.03.2011	(97)	EP 2081914	(47)	02.03.2011
(97)	EP 2035417	(47)	02.03.2011	(97)	EP 2081975	(47)	02.03.2011
(97)	EP 2035642	(47)	02.03.2011	(97)	EP 2082943	(47)	02.03.2011
(97)	EP 2037662	(47)	02.03.2011	(97)	EP 2084706	(47)	02.03.2011
(97)	EP 2038030	(47)	02.03.2011	(97)	EP 2085298	(47)	02.03.2011
(97)	EP 2038371	(47)	02.03.2011	(97)	EP 2086149	(47)	02.03.2011
(97)	EP 2038708	(47)	02.03.2011	(97)	EP 2086969	(47)	02.03.2011
(97)	EP 2038995	(47)	02.03.2011	(97)	EP 2087245	(47)	02.03.2011
(97)	EP 2040021	(47)	02.03.2011	(97)	EP 2088003	(47)	02.03.2011
(97)	EP 2040712	(47)	02.03.2011	(97)	EP 2089656	(47)	02.03.2011
(97)	EP 2041288	(47)	02.03.2011	(97)	EP 2091170	(47)	02.03.2011
(97)	EP 2041332	(47)	02.03.2011	(97)	EP 2092180	(47)	02.03.2011
(97)	EP 2041871	(47)	02.03.2011	(97)	EP 2092467	(47)	02.03.2011
(97)	EP 2042102	(47)	02.03.2011	(97)	EP 2092794	(47)	02.03.2011
(97)	EP 2042836	(47)	02.03.2011	(97)	EP 2092964	(47)	02.03.2011
(97)	EP 2043867	(47)	02.03.2011	(97)	EP 2093158	(47)	02.03.2011
(97)	EP 2043918	(47)	02.03.2011	(97)	EP 2094347	(47)	02.03.2011
(97)	EP 2044903	(47)	02.03.2011	(97)	EP 2095049	(47)	02.03.2011
(97)	EP 2045986	(47)	02.03.2011	(97)	EP 2095118	(47)	02.03.2011
(97)	EP 2046223	(47)	02.03.2011	(97)	EP 2095684	(47)	02.03.2011
(97)	EP 2046635	(47)	02.03.2011	(97)	EP 2097423	(47)	02.03.2011
(97)	EP 2046748	(47)	02.03.2011	(97)	EP 2098389	(47)	02.03.2011
(97)	EP 2047171	(47)	02.03.2011	(97)	EP 2098429	(47)	02.03.2011
(97)	EP 2047718	(47)	02.03.2011	(97)	EP 2099399	(47)	02.03.2011
(97)	EP 2048041	(47)	02.03.2011	(97)	EP 2099675	(47)	02.03.2011
(97)	EP 2049943	(47)	02.03.2011	(97)	EP 2099965	(47)	02.03.2011
(97)	EP 2050854	(47)	02.03.2011	(97)	EP 2100515	(47)	02.03.2011
(97)	EP 2053407	(47)	02.03.2011	(97)	EP 2101977	(47)	02.03.2011
(97)	EP 2053995	(47)	02.03.2011	(97)	EP 2101982	(47)	02.03.2011
(97)	EP 2055925	(47)	02.03.2011	(97)	EP 2103482	(47)	02.03.2011
(97)	EP 2056085	(47)	02.03.2011	(97)	EP 2103563	(47)	02.03.2011
(97)	EP 2056711	(47)	02.03.2011	(97)	EP 2104793	(47)	02.03.2011
(97)	EP 2057251	(47)	02.03.2011	(97)	EP 2105457	(47)	02.03.2011
(97)	EP 2057370	(47)	02.03.2011	(97)	EP 2106976	(47)	02.03.2011
(97)	EP 2058237	(47)	02.03.2011	(97)	EP 2108868	(47)	02.03.2011
(97)	EP 2060558	(47)	02.03.2011	(97)	EP 2109532	(47)	02.03.2011
(97)	EP 2061411	(47)	02.03.2011	(97)	EP 2109702	(47)	02.03.2011
(97)	EP 2062456	(47)	02.03.2011	(97)	EP 2110125	(47)	02.03.2011
(97)	EP 2062831	(47)	02.03.2011	(97)	EP 2110543	(47)	02.03.2011
(97)	EP 2065359	(47)	02.03.2011	(97)	EP 2112021	(47)	02.03.2011
(97)	EP 2066049	(47)	02.03.2011	(97)	EP 2113408	(47)	02.03.2011
(97)	EP 2066392	(47)	02.03.2011	(97)	EP 2114084	(47)	02.03.2011

(97)	EP 2114776	(47)	02.03.2011	(97)	EP 2181098	(47)	02.03.2011
(97)	EP 2115330	(47)	02.03.2011	(97)	EP 2181311	(47)	02.03.2011
(97)	EP 2115538	(47)	02.03.2011	(97)	EP 2182800	(47)	02.03.2011
(97)	EP 2116115	(47)	29.12.2010	(97)	EP 2183199	(47)	02.03.2011
(97)	EP 2117125	(47)	02.03.2011	(97)	EP 2183238	(47)	02.03.2011
(97)	EP 2117172	(47)	02.03.2011	(97)	EP 2183797	(47)	02.03.2011
(97)	EP 2117365	(47)	02.03.2011	(97)	EP 2185317	(47)	02.03.2011
(97)	EP 2117904	(47)	02.03.2011	(97)	EP 2185331	(47)	02.03.2011
(97)	EP 2119203	(47)	02.03.2011	(97)	EP 2185372	(47)	02.03.2011
(97)	EP 2119906	(47)	02.03.2011	(97)	EP 2185433	(47)	02.03.2011
(97)	EP 2120348	(47)	02.03.2011	(97)	EP 2185453	(47)	02.03.2011
(97)	EP 2121339	(47)	02.03.2011	(97)	EP 2185667	(47)	02.03.2011
(97)	EP 2122468	(47)	02.03.2011	(97)	EP 2187064	(47)	02.03.2011
(97)	EP 2123431	(47)	02.03.2011	(97)	EP 2187978	(47)	02.03.2011
(97)	EP 2123796	(47)	02.03.2011	(97)	EP 2188184	(47)	02.03.2011
(97)	EP 2123939	(47)	02.03.2011	(97)	EP 2188581	(47)	02.03.2011
(97)	EP 2124647	(47)	02.03.2011	(97)	EP 2190355	(47)	02.03.2011
(97)	EP 2125394	(47)	02.03.2011	(97)	EP 2190699	(47)	02.03.2011
(97)	EP 2125519	(47)	02.03.2011	(97)	EP 2190834	(47)	02.03.2011
(97)	EP 2125525	(47)	02.03.2011	(97)	EP 2191297	(47)	02.03.2011
(97)	EP 2125910	(47)	02.03.2011	(97)	EP 2193070	(47)	02.03.2011
(97)	EP 2126456	(47)	02.03.2011	(97)	EP 2193300	(47)	02.03.2011
(97)	EP 2127298	(47)	02.03.2011	(97)	EP 2193385	(47)	02.03.2011
(97)	EP 2130744	(47)	02.03.2011	(97)	EP 2193679	(47)	02.03.2011
(97)	EP 2130773	(47)	02.03.2011	(97)	EP 2193838	(47)	02.03.2011
(97)	EP 2131005	(47)	02.03.2011	(97)	EP 2194873	(47)	02.03.2011
(97)	EP 2131999	(47)	02.03.2011	(97)	EP 2195158	(47)	02.03.2011
(97)	EP 2132823	(47)	02.03.2011	(97)	EP 2195230	(47)	02.03.2011
(97)	EP 2133993	(47)	02.03.2011	(97)	EP 2195265	(47)	02.03.2011
(97)	EP 2134886	(47)	02.03.2011	(97)	EP 2195267	(47)	02.03.2011
(97)	EP 2135712	(47)	02.03.2011	(97)	EP 2195373	(47)	02.03.2011
(97)	EP 2137181	(47)	02.03.2011	(97)	EP 2195556	(47)	02.03.2011
(97)	EP 2138013	(47)	02.03.2011	(97)	EP 2197951	(47)	02.03.2011
(97)	EP 2138623	(47)	02.03.2011	(97)	EP 2197964	(47)	02.03.2011
(97)	EP 2139641	(47)	02.03.2011	(97)	EP 2197974	(47)	02.03.2011
(97)	EP 2139750	(47)	02.03.2011	(97)	EP 2198405	(47)	02.03.2011
(97)	EP 2139801	(47)	02.03.2011	(97)	EP 2198433	(47)	02.03.2011
(97)	EP 2140699	(47)	02.03.2011	(97)	EP 2198434	(47)	02.03.2011
(97)	EP 2141898	(47)	02.03.2011	(97)	EP 2200701	(47)	02.03.2011
(97)	EP 2142418	(47)	02.03.2011	(97)	EP 2201243	(47)	02.03.2011
(97)	EP 2142430	(47)	02.03.2011	(97)	EP 2201418	(47)	02.03.2011
(97)	EP 2142452	(47)	02.03.2011	(97)	EP 2201549	(47)	02.03.2011
(97)	EP 2143312	(47)	02.03.2011	(97)	EP 2203265	(47)	02.03.2011
(97)	EP 2143600	(47)	02.03.2011	(97)	EP 2203303	(47)	02.03.2011
(97)	EP 2145558	(47)	02.03.2011	(97)	EP 2203729	(47)	02.03.2011
(97)	EP 2146089	(47)	02.03.2011	(97)	EP 2203821	(47)	02.03.2011
(97)	EP 2146910	(47)	02.03.2011	(97)	EP 2203894	(47)	02.03.2011
(97)	EP 2147840	(47)	02.03.2011	(97)	EP 2204887	(47)	02.03.2011
(97)	EP 2147887	(47)	02.03.2011	(97)	EP 2205454	(47)	02.03.2011
(97)	EP 2150465	(47)	02.03.2011	(97)	EP 2207421	(47)	02.03.2011
(97)	EP 2152358	(47)	02.03.2011	(97)	EP 2207708	(47)	02.03.2011
(97)	EP 2152560	(47)	02.03.2011	(97)	EP 2207975	(47)	02.03.2011
(97)	EP 2152561	(47)	02.03.2011	(97)	EP 2207982	(47)	02.03.2011
(97)	EP 2154584	(47)	02.03.2011	(97)	EP 2207991	(47)	02.03.2011
(97)	EP 2156686	(47)	02.03.2011	(97)	EP 2209401	(47)	02.03.2011
(97)	EP 2158097	(47)	02.03.2011	(97)	EP 2209937	(47)	02.03.2011
(97)	EP 2158131	(47)	02.03.2011	(97)	EP 2211046	(47)	02.03.2011
(97)	EP 2160530	(47)	02.03.2011	(97)	EP 2212910	(47)	02.03.2011
(97)	EP 2160780	(47)	02.03.2011	(97)	EP 2215378	(47)	02.03.2011
(97)	EP 2163139	(47)	02.03.2011	(97)	EP 2220383	(47)	02.03.2011
(97)	EP 2164685	(47)	02.03.2011				
(97)	EP 2164727	(47)	02.03.2011				
(97)	EP 2165158	(47)	02.03.2011				
(97)	EP 2167331	(47)	02.03.2011				
(97)	EP 2167607	(47)	02.03.2011				
(97)	EP 2167903	(47)	02.03.2011				
(97)	EP 2170817	(47)	02.03.2011				
(97)	EP 2173930	(47)	02.03.2011				
(97)	EP 2173973	(47)	02.03.2011				
(97)	EP 2174016	(47)	02.03.2011				
(97)	EP 2174297	(47)	02.03.2011				
(97)	EP 2175301	(47)	02.03.2011				
(97)	EP 2176480	(47)	02.03.2011				
(97)	EP 2176740	(47)	02.03.2011				
(97)	EP 2178511	(47)	02.03.2011				
(97)	EP 2179181	(47)	02.03.2011				
(97)	EP 2179398	(47)	02.03.2011				
(97)	EP 2179674	(47)	02.03.2011				

Zveřejněné překlady evropských patentových spisů

U následujících udělených evropských patentů s účinky pro Českou republiku byl majitelem předložen překlad patentového spisu do českého jazyka (§ 35c odst. 2 až 4 zákona č. 527/1990 Sb., v platném znění). Údaje jsou řazeny vzestupně podle čísel evropských patentů.

(97) **EP 1435867**
(47) 17.11.2010
(97) 27.03.2003
(51) **A61B 18/14** (2006.01)
(96) 05.09.2002
(96) 02798936.7
(73) Salient Surgical Technologies, Inc., Dover, NH 03820, US
(72) MCCLURKEN, Michael, E., Durham, NH 03824, US
LIPSON, David, North Andover, MA 01845, US
LUZZI, Robert, Exeter, NH 03833, US
OYOLA, Arnold, E., Raymond, NH 03077, US
WILSON, Jonathan, E., Amesbury, MA 01913, US
MAURER, Christopher, W., Malden, MA 02148, US
GREELEY, Roger, D., Portsmouth, NH 03801, US
(54) **Chirurgické zařízení**
(32) 05.09.2001, 12.02.2002, 27.03.2002
(31) 947658, 356390 P, 368177 P
(33) US, US, US
(86) PCT/US2002/028488
(87) WO 2003/024349
(74) PATENTSERVIS Praha a.s., Jivenská 1273/1, Praha 4, 14021

(97) **EP 1442527**
(47) 12.01.2011
(97) 17.04.2003
(51) **H03M 13/11** (2006.01)
(96) 07.10.2002
(96) 02800936.3
(73) QUALCOMM Incorporated, San Diego, CA 92121, US
(72) RICHARDSON, Tom, South Orange, NJ 07079, US
NOVICHKOV, Vladimir, Glenview, IL 60025, US
(54) **Procesory uzlů pro užití v dekodérech pro kontrolu parity**
(32) 10.10.2001, 10.10.2001, 04.04.2002
(31) 328469 P, 975331, 117264
(33) US, US, US
(86) PCT/US2002/031971
(87) WO 2003/032499
(74) Čermák a spol., JUDr. Karel Čermák, advokát, Národní 32, Praha 1, 11000

(97) **EP 1467603**
(47) 15.12.2010
(97) 13.10.2004
(51) **H05K 1/02** (2006.01)
H05K 1/11 (2006.01)
H02H 5/04 (2006.01)
H01H 37/76 (2006.01)
(96) 24.03.2004
(96) 04007028.6
(73) Valeo Systèmes Thermiques, 78320 Le Mesnil-Saint-Denis, FR
(72) Dupre de Boulois, Renaud, 75018 Paris, FR
Colette, Olivier, 78320 Le Mesnil-Saint-Denis, FR
Sardat, Pierre, 93340 Le Raincy, FR
Marange, Christophe, 78400 Chatou, FR
(54) **Ochrana proti přehřátí na desce s tištěným obvodem**
(32) 08.04.2003
(31) 0304331
(33) FR
(74) Společná advokátní kancelář Všeťečka Zelený Švorčík Kalenský a partneři, JUDr. Miloš Všeťečka, Hálkova 2, Praha 2, 12000

(97) **EP 1470864**
(47) 22.12.2010

(97) 27.10.2004
(51) **B05B 7/04** (2006.01)
(96) 24.03.2004
(96) 04006996.5
(73) Lechler GmbH, 72555 Metzingen, DE
(72) Bauer, Emmerich, 73529 Schwäbisch Gmünd, DE
Gaa, Reinhard, 72555 Metzingen, DE
Kelz, Dieter, 72581 Dettingen, DE
(54) **Pneumatická rozprašovací tryska**
(32) 24.04.2003
(31) 10319582
(33) DE
(74) Ing. Dobroslav Musil, patentová kancelář, Ing. Dobroslav Musil, Cejl 38, Brno, 60200

(97) **EP 1487802**
(47) 29.12.2010
(97) 25.09.2003
(51) **C07D 231/04** (2006.01)
C07D 401/04 (2006.01)
A61P 25/00 (2006.01)
A61K 31/415 (2006.01)
(96) 17.03.2003
(96) 03714961.4
(73) Abbott Healthcare Products B.V., 1381 CP Weesp, NL
(72) FEENSTRA, Roelof, W., NL-1381 CP Weesp, NL
LANGE, Josephus, H., M., NL-1381 CP Weesp, NL
PRAS-RAVES, Maria, L., NL-1381 CP Weesp, NL
KRUSE, Cornelis, G., NL-1381 CP Weesp, NL
VAN STUIVENBERG, Herman, H., NL-1381 CP Weesp, NL
TUINSTRAS, Tinka, NL-1381 CP Weesp, NL
KEIZER, Hiskias, G., NL-1381 CP Weesp, NL
(54) **Deriváty 2,3-diaryl-pyrazolidinu jako inhibitory enzymů degradujících neurotenzin**
(32) 18.03.2002
(31) 02076482
(33) EP
(86) PCT/EP2003/050064
(87) WO 2003/078400
(74) TRAPLOVÁ HAKR KUBÁT Advokátní a patentová kancelář, Ing. Eduard Hakr, Přístavní 24, Praha 7, 17000

(97) **EP 1521888**
(47) 24.11.2010
(97) 22.01.2004
(51) **E04D 13/147** (2006.01)
E04D 13/02 (2006.01)
(96) 16.07.2003
(96) 03737945.0
(73) VKR Holding A/S, 2970 Horsholm, DK
(72) HENRIKSEN, Jens-Ulrik, Holst, 8210 Arhus V, DK
(54) **Lemovací člen z plošného materiálu a souprava lemovacích členů**
(32) 17.07.2002
(31) 200201113
(33) DK
(86) PCT/DK2003/000500
(87) WO 2004/007864
(74) Společná advokátní kancelář Všeťečka Zelený Švorčík Kalenský a partneři, JUDr. Miloš Všeťečka, Hálkova 2, Praha 2, 12000

(97) **EP 1549338**
(47) 22.12.2010

- | | | |
|---|--|--|
| (97) 22.04.2004 | | (54) Způsob potahování povrchu materiálu za použití paprsku plazmy |
| (51) A61K 39/095 (2006.01) | | (32) 26.09.2003 |
| C07K 14/22 (2006.01) | | (31) 163903 |
| A61P 31/04 (2006.01) | | (33) CH |
| (96) 02.10.2003 | | (86) PCT/EP2004/010675 |
| (96) 03758486.9 | | (87) WO 2005/031026 |
| (73) Novartis Vaccines and Diagnostics S.r.l., 53100 Siena (SI), IT | | (74) Společná advokátní kancelář Všečečka Zelený Švorčík Kalenský a partneři, JUDr. Petr Kalenský, Hálkova 2, Praha 2, 12000 |
| (72) Pizza, Mariagrazia, Chiron SRL, 53100 Siena, IT | | |
| (54) Polypeptidové vakcíny pro rozsáhlou ochranu proti hypervirulentním liniím meningokoků | | |
| (32) 11.10.2002, 13.03.2003, 22.04.2003 | | (97) EP 1681337 |
| (31) 0223741, 0305831, 0309115 | | (47) 01.12.2010 |
| (33) GB, GB, GB | | (97) 19.07.2006 |
| (86) PCT/IB2003/004848 | | (51) C10G 3/00 (2006.01) |
| (87) WO 2004/032958 | | (96) 14.01.2005 |
| (74) Čermák a spol., JUDr. Karel Čermák, advokát, Národní 32, Praha 1, 11000 | | (96) 05075068.6 |
| | | (73) Neste Oil Oyj, 02150 Espoo, FI |
| | | (72) Murzin, Dmitry Yu, 20610 Turku, FI |
| | | Kubickova, Iva, 43601 Litvinov, CZ |
| | | Snare, Mathias, 20500 Turku, FI |
| | | Mäki-Arvela, Päivi, 20610 Turku, FI |
| | | Myllyoja, Jukka, 01710 Vantaa, FI |
| | | (54) Způsob výroby uhlovodíků |
| | | (74) Čermák a spol., JUDr. Karel Čermák, advokát, Národní 32, Praha 1, 11000 |
| | | |
| (97) EP 1624537 | | (97) EP 1705473 |
| (47) 10.11.2010 | | (47) 15.12.2010 |
| (97) 08.02.2006 | | (97) 27.09.2006 |
| (51) H01C 7/12 (2006.01) | | (51) G01M 11/02 (2006.01) |
| H01R 13/66 (2006.01) | | (96) 12.01.2006 |
| H01R 13/53 (2006.01) | | (96) 06000542.8 |
| (96) 28.07.2005 | | (73) Oculus Optikgeräte GmbH, 35582 Wetzlar, DE |
| (96) 05254722.1 | | (72) Köst, Gert, 30171 Hannover, DE |
| (73) Tyco Electronics Raychem GmbH, 85521 Ottobrunn, DE | | (54) Měřicí zařízení pro měření refrakčních vlastností optických čoček |
| (72) Graf, Richard, 85716 Unterschleissheim, DE | | (32) 23.03.2005, 21.06.2005 |
| Schad, Norbert Emil, 85664 Hohenlinden, DE | | (31) 202005004934 U, 202005009847 U |
| (54) Stíněná přepěťová pojistka | | (33) DE, DE |
| (32) 06.08.2004 | | (74) Čermák a spol., JUDr. Karel Čermák, advokát, Národní 32, Praha 1, 11000 |
| (31) 0417596 | | |
| (33) GB | | |
| (74) PATENTSERVIS Praha a.s., Jivenská 1273/1, Praha 4, 14021 | | |
| | | |
| (97) EP 1642074 | | (97) EP 1711299 |
| (47) 08.12.2010 | | (47) 06.10.2010 |
| (97) 13.01.2005 | | (97) 07.07.2005 |
| (51) F27D 3/00 (2006.01) | | (51) B23K 9/133 (2006.01) |
| F27D 3/10 (2006.01) | | B65H 49/12 (2006.01) |
| B65G 47/72 (2006.01) | | B65D 85/04 (2006.01) |
| B01J 8/00 (2006.01) | | (96) 21.12.2004 |
| (96) 01.07.2004 | | (96) 04804150.3 |
| (96) 04737363.4 | | (73) SIDERGAS SpA, 37010 S. Ambrogio di Valpolicella, IT |
| (73) Siemens VAI Metals Technologies GmbH, 4031 Linz, AT | | (72) GELMETTI, Carlo, I-37017 Lazise, IT |
| (72) EL-RAYES, Mohamed, Tarek, A-4490 St. Florian, AT | | (54) Víko kontejneru pro svařovací drát |
| PUM, Reinhard, A-4050 Traun, AT | | (32) 22.12.2003 |
| REDL, Reinhard, A-4020 Linz, AT | | (31) 10360466 |
| WURM, Johann, A-4283 Bad Zell, AT | | (33) DE |
| KASTNER, Rainer-Walter, A-4180 Zwettl, AT | | (86) PCT/EP2004/014554 |
| (54) Způsob vsázení slévatelného materiálu a zařízení pro provádění tohoto způsobu | | (87) WO 2005/061168 |
| (32) 04.07.2003 | | (74) KOREJZOVÁ & SPOL., v.o.s., JUDr. Petra Korejzová, advokátka, Korunní 810/104 E, Praha 10, 10100 |
| (31) 10282003 | | |
| (33) AT | | |
| (86) PCT/AT2004/000232 | | |
| (87) WO 2005/003666 | | |
| (74) Čermák a spol., JUDr. Karel Čermák, advokát, Národní 32, Praha 1, 11000 | | |
| | | |
| (97) EP 1675971 | | (97) EP 1723376 |
| (47) 19.05.2010 | | (47) 24.11.2010 |
| (97) 07.04.2005 | | (97) 22.09.2005 |
| (51) C23C 4/04 (2006.01) | | (51) F28F 3/08 (2006.01) |
| C23C 4/12 (2006.01) | | F28F 13/08 (2006.01) |
| (96) 23.09.2004 | | (96) 03.03.2005 |
| (96) 04786991.2 | | (96) 05711172.6 |
| (73) Dvorak, Michael, 3602 Thun, CH | | (73) Alfa Laval Corporate AB, 221 00 Lund, SE |
| (72) Dvorak, Michael, 3602 Thun, CH | | |

(72) BJÖRNSSON, Peter, S-227 31 Lund, SE
(72) EKELUND, Rolf, S-264 31 Klippan, SE
(54) **Deska výměníku tepla a desková sestava**
(32) 12.03.2004
(31) 0400626
(33) SE
(86) PCT/SE2005/000317
(87) WO 2005/088221
(74) Společná advokátní kancelář Všečeka Zelený Švorčík
Kalenský a partneři, JUDr. Petr Kalenský, Hálkova 2,
Praha 2, 12000

(97) **EP 1764281**
(47) 22.12.2010
(97) 21.03.2007
(51) **B62B 7/14** (2006.01)
(96) 28.08.2006
(96) 06017908.2
(73) LINK TREASURE LIMITED, Tortola, British Virgin
Islands, GB
(72) Yang, Cheng-Fan, Xue-Jia Tainan Hsien, TW
(54) **Rám dětského sportovního kočárku s mechanismem
změny směru sedadla**
(32) 17.09.2005, 21.07.2006
(31) 200520064656 U, 200620062124 U
(33) CN, CN
(74) Čermák a spol., JUDr. Karel Čermák, advokát, Národní 32,
Praha 1, 11000

(97) **EP 1777189**
(47) 05.01.2011
(97) 25.04.2007
(51) **B66B 11/00** (2006.01)
F16G 5/20 (2006.01)
(96) 17.10.2006
(96) 06122470.5
(73) Inventio AG, 6052 Hergiswil, CH
(72) Ach, Ernst, 6030 Ebikon, CH
(54) **Nosný systém s hnacím kotoučem a nosným
prostředkem a výtahové zařízení s takovýmto nosným
systémem**
(32) 21.10.2005
(31) 05109821
(33) EP
(74) Čermák a spol., JUDr. Karel Čermák, advokát, Národní 32,
Praha 1, 11000

(97) **EP 1778739**
(47) 20.10.2010
(97) 02.03.2006
(51) **C08F 6/00** (2006.01)
C08F 6/28 (2006.01)
B01D 11/02 (2006.01)
(96) 06.07.2005
(96) 05772497.3
(73) Avantor Performance Materials, Inc., Phillipsburg, 08865,
NJ, US
(72) DEORKAR, Nandu, Cedar Knolls, New Jersey 07927, US
BOUIS, Paul, Bethlehem, New Jersey 18020, US
(54) **Příprava ultračistých polymerních výrobků**
(32) 05.08.2004
(31) 599186 P
(33) US
(86) PCT/US2005/023967
(87) WO 2006/023129
(74) Čermák a spol., JUDr. Karel Čermák, advokát, Národní 32,
Praha 1, 11000

(97) **EP 1784396**
(47) 22.12.2010
(97) 02.03.2006

(51) **C07D 401/14** (2006.01)
C07D 401/04 (2006.01)
A61K 31/4439 (2006.01)
A61P 35/00 (2006.01)
(96) 15.08.2005
(96) 05782821.2
(73) Pfizer, Inc., New York, NY 10017, US
(72) CUI, Jingrong Jean, Pfizer Global R&D, San Diego, CA
92121, US
FUNK, Lee Andrew, Pfizer Global R&D, San Diego, CA
92121, US
JIA, Lei, Pfizer Global R&D, San Diego, CA 92121, US
KUNG, Pei-Pei, Pfizer Global R&D, San Diego, CA
92121, US
MENG, Jerry Jialun, Pfizer Global R&D, San Diego, CA
92121, US
NAMBU, Mitchell David, Pfizer Global R&D, San Diego,
CA 92121, US
PAIRISH, Mason Alan, Pfizer Global R&D, San Diego,
CA 92121, US
SHEN, Hong, Pfizer Global R&D, San Diego, CA 92121,
US
TRAN-DUBE, Michelle Bich, Pfizer Global R&D, San
Diego, CA 92121, US
(54) **Pyrazolem substituované aminoheteroarylové
sloučeniny jako inhibitory protein kinasy**
(32) 26.08.2004, 14.06.2005
(31) 605244 P, 690803 P
(33) US, US
(86) PCT/IB2005/002695
(87) WO 2006/021881
(74) Společná advokátní kancelář Všečeka Zelený Švorčík
Kalenský a partneři, JUDr. Pavel Zelený, Hálkova 2, Praha
2, 12000

(97) **EP 1786941**
(47) 01.12.2010
(97) 16.03.2006
(51) **C22C 38/38** (2006.01)
C22C 38/22 (2006.01)
(96) 18.08.2005
(96) 05772996.4
(73) Energietechnik Essen GmbH, 45143 Essen, DE
Schaeffler Technologies GmbH & Co. KG, 91074
Herzogenaurach, DE
KSB Aktiengesellschaft, 67227 Frankenthal, DE
Bochumer Verein Verkehrstechnik GmbH, 44793 Bochum,
DE
Köppern Entwicklungs GmbH, 45529 Hattingen, DE
(72) BERNIS, Hans, 44797 Bochum, DE
GAVRILJUK, Valentin, G., Kiew 252006, UA
(54) **Vysoce pevná nerezavějící austenitická ocel**
(32) 07.09.2004
(31) 102004043134
(33) DE
(86) PCT/EP2005/008960
(87) WO 2006/027091
(74) TRAPLOVÁ HAKR KUBÁT Advokátní a patentová
kancelář, Ing. Eduard Hakr, Přístavní 24, Praha 7, 17000

(97) **EP 1799926**
(47) 26.01.2011
(97) 27.04.2006
(51) **E04B 1/76** (2006.01)
E04B 1/80 (2006.01)
E04D 13/16 (2006.01)
(96) 14.10.2005
(96) 05798534.3
(73) Deutsche Rockwool Mineralwoll GmbH & Co. OHG,
45966 Gladbeck, DE
(72) KLOSE, Gerd-Rüdiger, 46286 Dorsten, DE
(54) **Sřecha budovy, konstrukce izolační vrstvy a izolační
prvek z minerálních vláken pro sřechy budovy**

(32) 15.10.2004, 15.09.2005
(31) 202004016008 U, 1020050444051
(33) DE, DE
(86) PCT/EP2005/011112
(87) WO 2006/042720
(74) Čermák a spol., JUDr. Karel Čermák, advokát, Národní 32, Praha 1, 11000

(97) **EP 1814962**
(47) 15.12.2010
(97) 01.06.2006
(51) **C10B 45/02** (2006.01)
(96) 27.10.2005
(96) 05801897.9
(73) Uhde GmbH, 44141 Dortmund, DE
(72) SCHÜCKER, Franz-Josef, 44577 Castrop-Rauxel, DE
(54) **Zařízení a způsob horizontální výroby uhelných buchet**
(32) 23.11.2004
(31) 102004056564
(33) DE
(86) PCT/EP2005/011493
(87) WO 2006/056286
(74) Společná advokátní kancelář Vsetečka Zelený Švorčík Kalenský a partneři, JUDr. Miloš Vsetečka, Hálkova 2, Praha 2, 12000

(97) **EP 1821547**
(47) 10.11.2010
(97) 22.08.2007
(51) **H04N 7/46** (2006.01)
(96) 07.01.2003
(96) 07003015.0
(73) LG Electronics, Inc., Seoul 150-010, KR
(72) Jeon, Byeong Moon, Gwangjin-ku Seoul, KR
(54) **Způsob výpočtu vektorů pohybu přímého režimu pro B-snímek**
(32) 04.10.2002, 08.10.2002, 15.11.2002
(31) 20020060742, 20020061243, 20020071226
(33) KR, KR, KR
(74) KANIA, SEDLÁK, SMOLA Patentová a známková kancelář, Ing. František Kania, Mendlovo nám. 1a, Brno, 60300

(97) **EP 1827137**
(47) 08.12.2010
(97) 13.04.2006
(51) **A23L 1/30** (2006.01)
A23L 1/24 (2006.01)
A23L 1/48 (2006.01)
A23L 1/307 (2006.01)
A23D 7/005 (2006.01)
A23D 7/01 (2006.01)
A23D 7/015 (2006.01)
(96) 07.10.2005
(96) 05799494.9
(73) Raisio Nutrition Ltd., 21200 Raisio, FI
(72) EKBLÖM, Jari, FI-21210 RAISIO, FI
LAHTINEN, Ritva, FI-20240 TURKU, FI
KOPONEN, Leena, FI-20320 TURKU, FI
(54) **Nízkoenergetický potravinový produkt**
(32) 08.10.2004
(31) 20041302
(33) FI
(86) PCT/FI2005/000427
(87) WO 2006/037847
(74) Společná advokátní kancelář Vsetečka Zelený Švorčík Kalenský a partneři, JUDr. Miloš Vsetečka, Hálkova 2, Praha 2, 12000

(97) **EP 1832647**
(47) 12.01.2011

(97) 11.05.2006
(51) **C10M 169/04** (2006.01)
C10M 105/32 (2006.01)
C10M 145/06 (2006.01)
C10M 145/10 (2006.01)
C10M 145/22 (2006.01)
C10L 10/16 (2006.01)
(96) 01.11.2005
(96) 05805413.1
(73) Nippon Oil Corporation, Tokyo 105-8412, JP
(72) SUDA, Satoshi, c/o NIPPON OIL CORPORATION, Kanagawa 2310815, JP
YOKOTA, Hideo c/o NIPPON OIL CORPORATION, u, Yokohama-shi, Kanagawa 2310815, JP
KOCHU, Tomoyasu c/o TOYOTA JIDOSHA K.K., Toyota-shi, Aichi 4718571, JP
MATSUURA, Yoshiaki c/o TOYOTA JIDOSHA K.K., Toyota-shi, Aichi 4718571, JP
(54) **Olejová kompozice pro použití při řezání a broušení s dodáváním stopového množství oleje**
(32) 01.11.2004
(31) 2004318251
(33) JP
(86) PCT/JP2005/020142
(87) WO 2006/049187
(74) TRAPLOVÁ HAKR KUBÁT Advokátní a patentová kancelář, Ing. Eduard Hakr, Přístavní 24, Praha 7, 17000

(97) **EP 1844927**
(47) 24.11.2010
(97) 17.10.2007
(51) **B32B 5/28** (2006.01)
B32B 5/26 (2006.01)
B60R 13/02 (2006.01)
B29C 70/34 (2006.01)
(96) 02.04.2007
(96) 07251469.8
(73) Azdel, Inc., Forest, VA 24551, US
(72) Conover, Amy M., Lake Orion, MI 48360, US
Davis, Scott, GT Barrington, MA 01230-1455, US
(54) **Lehčené termoplastické fólie zahrnující vyztužující povrchové vrstvy**
(32) 05.04.2006
(31) 278748
(33) US
(74) Čermák a spol., JUDr. Karel Čermák, advokát, Národní 32, Praha 1, 11000

(97) **EP 1876307**
(47) 03.11.2010
(97) 09.01.2008
(51) **E04B 1/346** (2006.01)
(96) 05.07.2006
(96) 06116656.7
(73) Rotating High Towers SA, Majuro, MH
(72) Fisher, Haim David, 50136 Firenze, IT
(54) **Otáčivá konstrukce budovy**
(74) PATENTSERVIS Praha a.s., Jivenská 1273/1, Praha 4, 14021

(97) **EP 1880042**
(47) 20.10.2010
(97) 16.11.2006
(51) **C25B 1/00** (2006.01)
(96) 12.05.2006
(96) 06755173.9
(73) Nägel, Wulf, 50999 Köln, DE
(72) Nägel, Wulf, 50999 Köln, DE
(54) **Nízkoteplotní elektrolýza křemene tavením**
(32) 13.05.2005
(31) 05104028
(33) EP

(86) PCT/EP2006/062262
(87) WO 2006/120240
(74) Čermák a spol., JUDr. Karel Čermák, advokát, Národní 32, Praha 1, 11000

(97) **EP 1891011**
(47) 08.12.2010
(97) 21.12.2006
(51) **C07D 215/42** (2006.01)
C07D 215/54 (2006.01)
C07D 215/12 (2006.01)
C07D 471/08 (2006.01)
C07D 409/04 (2006.01)
C07D 405/04 (2006.01)
C07D 221/06 (2006.01)
A61K 31/47 (2006.01)
A61P 35/00 (2006.01)

(96) 02.06.2006
(96) 06754091.4

(73) Merck Patent GmbH, 64293 Darmstadt, DE
(72) FINSINGER, Dirk, 64291 Darmstadt, DE
AMENDT, Christiane, 64367 Muehlal/Trautheim, DE
ZENKE, Frank, 64291 Darmstadt, DE
SCHIEMANN, Kai, 64342 Seeheim-Jugenheim, DE
BRUGE, David, 60329 Frankfurt, DE
BUCHSTALLER, Hans-Peter, 64347 Griesheim, DE
EMDE, Ulrich, 64291 Darmstadt, DE

(54) **Tetrahydrochinoliny použité ve formě modulatorů mitotických motor proteinů EG5**

(32) 13.06.2005
(31) 102005027168
(33) DE

(86) PCT/EP2006/005297
(87) WO 2006/133821

(74) Čermák a spol., JUDr. Karel Čermák, advokát, Národní 32, Praha 1, 11000

(97) **EP 1911661**
(47) 15.12.2010
(97) 16.04.2008
(51) **B62D 25/08** (2006.01)
B60G 7/02 (2006.01)
B60G 11/28 (2006.01)
B60G 13/00 (2006.01)
B60G 9/00 (2006.01)
B62D 21/02 (2006.01)

(96) 10.10.2007
(96) 07254026.3

(73) Meritor Heavy Vehicle Systems Limited, Wrexham, Clwyd LL12 0PB, GB

(72) Chan, David John, Flintshire CH5 3LH, GB
Bell, Paul, Wrexham LL12 OEL, GB
Bluff, Christopher, Chehire CH3 9PP, GB
Kaitheri, Shajimon, Chandra Layout Nagarbhavi 500072 Bangalore, IN

(54) **Závěsná podsestava**

(32) 10.10.2006
(31) 0619981
(33) GB

(74) TRAPLOVÁ HAKR KUBÁT Advokátní a patentová kancelář, Ing. Eduard Hakr, Přístavní 24, Praha 7, 17000

(97) **EP 1914126**
(47) 10.11.2010
(97) 23.04.2008
(51) **F16F 7/12** (2006.01)
B60R 21/34 (2006.01)
B62D 25/08 (2006.01)

(96) 16.10.2007
(96) 07118545.8

(73) Valeo Systemes Thermiques, 78321 Le Mesnil Saint-Denis Cedex, FR

(72) Guinehut, Sébastien, 92130 Issy-les-Moulineaux, FR
Lambert Anne-Laure, 92380 Garches, FR

(54) **Přední čelo automobilového vozidla obsahující absorbér energie**

(32) 20.10.2006

(31) 0609231

(33) FR

(74) Společná advokátní kancelář Všeťečka Zelený Švorčík Kalenský a partneři, JUDr. Miloš Všeťečka, Hálkova 2, Praha 2, 12000

(97) **EP 1915460**

(47) 29.12.2010

(97) 22.02.2007

(51) **C12Q 1/68** (2006.01)

G01N 33/574 (2006.01)

(96) 24.05.2006

(96) 06743052.0

(73) F.Hoffmann-La Roche AG, 4070 Basel, CH

(72) MOECKS, Joachim, 68167 Mannheim, DE

STRAUSS, Andreas, 82377 Penzberg, DE

ZUGMAIER, Gerhard, 80336 München, DE

(54) **Způsob predikce reakce na léčbu inhibitory dimetrizace HER**

(32) 12.08.2005

(31) 05017663

(33) EP

(86) PCT/EP2006/004950

(87) WO 2007/019899

(74) Čermák a spol., JUDr. Karel Čermák, advokát, Národní 32, Praha 1, 11000

(97) **EP 1916181**

(47) 01.12.2010

(97) 30.04.2008

(51) **B62D 47/02** (2006.01)

B62D 53/00 (2006.01)

(96) 28.07.2007

(96) 07014853.1

(73) Hübner GmbH, 34123 Kassel, DE

(72) Koch, Robert, 37242 Bad Sooden-Allendorf, DE

Scharf, Lothar, 37242 Bad Sooden-Allendorf, DE

(54) **Kloub mezi dvěma kloubově vzájemně spojenými částmi vozidla, například kloubového vozidla**

(32) 25.10.2006

(31) 102006050210

(33) DE

(74) Čermák a spol., JUDr. Karel Čermák, advokát, Národní 32, Praha 1, 11000

(97) **EP 1918460**

(47) 17.11.2010

(97) 07.05.2008

(51) **E01F 15/02** (2006.01)

E01F 15/04 (2006.01)

(96) 13.04.2007

(96) 07380104.5

(73) Hierros y Aplanaciones, S.A. (HIASA), 33470 Corvera, Asturias, ES

(72) Amengual Pericas, Antonio, 33470 Corvera Asturias, ES

(54) **Zlepšený systém pro tlumení bočního nárazu vozidla s vysokou kapacitou tlumení a absorpce energie**

(32) 31.10.2006

(31) 200602775

(33) ES

(74) Společná advokátní kancelář Všeťečka Zelený Švorčík Kalenský a partneři, JUDr. Miloš Všeťečka, Hálkova 2, Praha 2, 12000

(97) **EP 1928600**

(47) 24.11.2010

- | | | |
|--|-----------|---|
| (97) 05.04.2007 | | (96) 08152382.1 |
| (51) B01L 3/00 | (2006.01) | (73) Panasonic Corporation, Kadoma-shi Osaka 571-8501, JP |
| A01N 1/02 | (2006.01) | (72) McCrossan, Joseph, Osaka-shi Osaka 540-6207, JP |
| A61D 19/02 | (2006.01) | Okada, Tomoyuki, Osaka-shi Osaka 540-6207, JP |
| (96) 22.09.2006 | | Mochinaga, Kazuhiro, Osaka-shi Osaka 540-6207, JP |
| (96) 06808189.2 | | (54) Záznamové médium, přehrávací přístroj, způsob zaznamenávání, integrovaný obvod, program a způsob přehrávání |
| (73) Cryo Bio System, 61300 Saint-Ouen-sur-Iton, FR | | (32) 03.07.2003 |
| (72) CLAIRAZ, Philippe, F-92330 Sceaux, FR | | (31) 485207 P |
| VAN KAPPEL, Anne-Linda, F-69008 Lyon, FR | | (33) US |
| LESIEUR, Francis, F-61300 l'Aigle, FR | | (74) TRAPLOVÁ HAKR KUBÁT Advokátní a patentová kancelář, Ing. Eduard Hakr, Přístavní 24, Praha 7, 17000 |
| (54) Sestava pro balení předem stanoveného objemu substance určené ke konzervaci kryogenní vitrifikaci | | |
| (32) 28.09.2005 | | |
| (31) 0509894 | | |
| (33) FR | | |
| (86) PCT/FR2006/002171 | | |
| (87) WO 2007/036627 | | |
| (74) Rott, Růžička & Guttman Patentové, známkové a advokátní kanceláře, Ing. Ivana Menšíková, Vinohradská 37, Praha 2, 12000 | | |
| <hr/> | | |
| (97) EP 1929253 | | (97) EP 1959933 |
| (47) 22.12.2010 | | (47) 20.10.2010 |
| (97) 29.03.2007 | | (97) 14.06.2007 |
| (51) G01F 15/02 | (2006.01) | (51) A61K 31/431 |
| G05D 7/06 | (2006.01) | A61K 9/19 |
| G01F 3/00 | (2006.01) | (2006.01) |
| G01F 11/00 | (2006.01) | (96) 01.12.2006 |
| (96) 18.09.2006 | | (96) 06830298.3 |
| (96) 06805749.6 | | (73) SANDOZ AG, 4056 Basel, CH |
| (73) Hilger u. Kern GmbH, D-68167 Mannheim, DE | | (72) DIAGO, Jose, E-08402 Granollers/Barcelona, ES |
| (72) GEIER, Daniel, D-68782 Brühl, DE | | CABRE, Joan, E-08010 Barcelona, ES |
| EHRLE, Klaus, 68642 Bürstadt, DE | | SALVADOR, Josep, E-08015 Barcelona, ES |
| (54) Způsob ovládání dávkovacího zařízení kapalných nebo pastovitých médií | | LLOVERAS, Pere, E-08221 Terrassa, ES |
| (32) 19.09.2005 | | KOSILEK, Irina, A-6330 Kufstein, AT |
| (31) 102005044796 | | ATZL, Norbert, A-6336 Langkampfen, AT |
| (33) DE | | (54) Způsob přípravy lyofilizované sodné soli piperacilinu se zlepšenou stabilitou po rekonstituci |
| (86) PCT/EP2006/009055 | | (32) 05.12.2005 |
| (87) WO 2007/033808 | | (31) 742408 P |
| (74) APT, spol. s r.o., JUDr. Vratislav Jeništa, V Potočkách 8, Praha 4, 14300 | | (33) US |
| <hr/> | | |
| (97) EP 1939129 | | (86) PCT/EP2006/069232 |
| (47) 29.09.2010 | | (87) WO 2007/065862 |
| (97) 02.07.2008 | | (74) TRAPLOVÁ HAKR KUBÁT Advokátní a patentová kancelář, Ing. Jan Kubát, Přístavní 24, Praha 7, 17000 |
| (51) B66B 23/02 | (2006.01) | |
| (96) 20.12.2007 | | |
| (96) 07380370.2 | | |
| (73) ThyssenKrupp Norte, S.A., 33682 Mieres-Asturias, ES | | |
| ThyssenKrupp Elevator (ES/PBB) Ltd., The Causeway | | |
| Staines London TW18 3PA, GB | | |
| (72) Gonzalez Alemany, Miguel Angel, 33007 Oviedo (Asturias), ES | | |
| Gonzalez Pantiga, Juan Domingo, 33212 Gijon (Asturias), ES | | |
| Alonso Cuello, Manuel, 33212 Gijon (Asturias), ES | | |
| Muniz Camblor, Abdón, 33011 Oviedo (Asturias), ES | | |
| (54) Paletová sestava pro dopravní systém | | |
| (32) 29.12.2006 | | |
| (31) 200603322 | | |
| (33) ES | | |
| (74) PATENTSERVIS Praha a.s., Jivenská 1273/1, Praha 4, 14021 | | |
| <hr/> | | |
| (97) EP 1940166 | | (97) EP 1966226 |
| (47) 29.12.2010 | | (47) 10.11.2010 |
| (97) 02.07.2008 | | (97) 14.06.2007 |
| (51) H04N 5/92 | (2006.01) | (51) C07F 9/38 |
| H04N 5/93 | (2006.01) | C07F 9/6574 |
| G06F 3/14 | (2006.01) | A61K 31/675 |
| (96) 05.07.2004 | | A61P 31/20 |
| | | (2006.01) |
| | | (96) 08.12.2006 |
| | | (96) 06828083.3 |
| | | (73) K.U.Leuven Research & Development, 3000 Leuven, BE |
| | | INSTITUTE OF ORGANIC CHEMISTRY AND |
| | | BIOCHEMISTRY OF THE ACADEMY OF SCIENCES |
| | | OF THE CZECH REPUBLIC, 166 10 Praha 6, CZ |
| | | (72) HOLY, Antonin, 250 96 Praha-Horní Pocernece, CZ |
| | | KRECMEROVÁ, Marcela, 198 00 Praha 9, CZ |
| | | PISKALA, Alois, 149 00 Praha 4, CZ |
| | | ANDREI, Graciela, B-1200 Sint-Lambrechts-Woluwe, BE |
| | | SNOECK, Robert, B-1200 Sint-Lambrechts-Woluwe, BE |
| | | DE CLERCQ, Erik, B-3360 Bierbeek, BE |
| | | NEYTS, Johan, B-3010 Kessel-Lo, BE |
| | | NAESENS, Lieve, B-2870 Puurs, BE |
| | | (54) Azacytosinové deriváty užitečné jako protivirová činidla |
| | | (32) 08.12.2005, 09.12.2005, 09.06.2006 |
| | | (31) 0525033, 0526668, 0611440 |
| | | (33) GB, GB, GB |
| | | (86) PCT/BE2006/000130 |
| | | (87) WO 2007/065231 |
| | | (74) Čermák a spol., JUDr. Karel Čermák, advokát, Národní 32, Praha 1, 11000 |
| <hr/> | | |
| (97) EP 1970372 | | (97) EP 1970372 |
| (47) 03.11.2010 | | (47) 03.11.2010 |
| (97) 24.05.2007 | | (97) 24.05.2007 |

- | | | |
|---|-----------|--|
| (51) C07D 219/06 | (2006.01) | (31) 20020060742, 20020061243, 20020071226 |
| C07H 5/06 | (2006.01) | (33) KR, KR, KR |
| A61K 31/435 | (2006.01) | (74) KANIA, SEDLÁK, SMOLA Patentová a známková kancelář, Ing. František Kania, Mendlovo nám. 1a, Brno, 60300 |
| A61P 31/12 | (2006.01) | |
| A61P 33/00 | (2006.01) | |
| A61P 37/02 | (2006.01) | |
| (96) 17.11.2006 | | |
| (96) 06843969.4 | | |
| (73) EPhaG AS, 10140 Tallinn, EE | | (97) EP 2007367 |
| (72) SURKOV, Kirill Gennadievich, St. Petersburg, 198206, RU | | (47) 22.12.2010 |
| (54) Soli kyseliny 9-oxoakridin-10-octové s 1-alkylamino-1-desoxypolyoly | | (97) 21.08.2008 |
| (32) 21.11.2005 | | (51) A61K 31/065 (2006.01) |
| (31) 2005136819 | | A61K 9/16 (2006.01) |
| (33) RU | | (96) 16.02.2007 |
| (86) PCT/RU2006/000614 | | (96) 07751014.7 |
| (87) WO 2007/058568 | | (73) Alpharma, LLC, Bridgewater, 08807, NJ, US |
| (74) Společná advokátní kancelář Všečeka Zelený Švorčík Kalenský a partneři, JUDr. Miloš Všečeka, Hálkova 2, Praha 2, 12000 | | (72) CORNEZ, Robert, B-2950 Kapellen, BE |
| | | HOLMES, Steven, Tinleypark, IL 60411, US |
| | | VAN MALCOT, Dirk, B-3111 Wezemaal, BE |
| | | (54) Medikovaný krmný premix obsahující chlortetracyklin-hydrochlorid |
| | | (86) PCT/US2007/004221 |
| | | (87) WO 2008/100262 |
| | | (74) TRAPLOVÁ HAKR KUBÁT Advokátní a patentová kancelář, Ing. Eduard Hakr, Přístavní 24, Praha 7, 17000 |
| (97) EP 1979580 | | |
| (47) 29.12.2010 | | |
| (97) 09.08.2007 | | |
| (51) F01D 17/18 (2006.01) | | (97) EP 2009928 |
| F16K 3/02 (2006.01) | | (47) 22.09.2010 |
| F16K 11/065 (2006.01) | | (97) 31.12.2008 |
| (96) 05.01.2007 | | (51) H04N 7/46 (2006.01) |
| (96) 07703662.2 | | (96) 07.01.2003 |
| (73) SIEMENS AKTIENGESELLSCHAFT, 80333 München, DE | | (96) 08016895.8 |
| (72) GEIST, Richard, 91207 Lauf, DE | | (73) LG Electronics Inc., Seoul 150-721, KR |
| HÖNE, Bernd, 90409 Nürnberg, DE | | (72) Jeon, Byeong Moon, Seoul 137-724, KR |
| PFEFFER, Gerhard, 90461 Nürnberg, DE | | (54) Způsob výpočtu vektorů pohybu přímého režimu pro B-snímek |
| (54) Ventil parní turbíny | | (32) 04.10.2002, 08.10.2002, 15.11.2002 |
| (32) 31.01.2006 | | (31) 20020060742, 20020061243, 20020071226 |
| (31) 06002001 | | (33) KR, KR, KR |
| (33) EP | | (74) KANIA, SEDLÁK, SMOLA Patentová a známková kancelář, Ing. František Kania, Mendlovo nám. 1a, Brno, 60300 |
| (86) PCT/EP2007/050104 | | |
| (87) WO 2007/088087 | | |
| (74) Čermák a spol., JUDr. Karel Čermák, advokát, Národní 32, Praha 1, 11000 | | |
| | | (97) EP 2015585 |
| | | (47) 06.10.2010 |
| | | (97) 14.01.2009 |
| | | (51) H04N 7/46 (2006.01) |
| | | (96) 07.01.2003 |
| | | (96) 08016888.3 |
| | | (73) LG Electronics Inc., Seoul 150-721, KR |
| | | (72) Jeon, Byeong Moon, Seoul, KR |
| | | (54) Způsob extrahování vektorů pohybu přímého režimu |
| | | (32) 04.10.2002, 08.10.2002, 15.11.2002 |
| | | (31) 20020060742, 20020061243, 20020071226 |
| | | (33) KR, KR, KR |
| | | (74) KANIA, SEDLÁK, SMOLA Patentová a známková kancelář, Ing. František Kania, Mendlovo nám. 1a, Brno, 60300 |
| | | |
| | | (97) EP 2028140 |
| | | (47) 03.11.2010 |
| | | (97) 25.02.2009 |
| | | (51) B65G 45/16 (2006.01) |
| | | (96) 02.08.2008 |
| | | (96) 08013883.7 |
| | | (73) Schulmeister, Hans-Dieter, 46354 Südlohn, DE |
| | | (72) Schulmeister, Hans-Dieter, 46354 Südlohn, DE |
| | | (54) Stěrač dopravního pásu s držákem |
| | | (32) 22.08.2007, 10.11.2007 |
| | | (31) 202007011727 U, 102007053697 |
| | | (33) DE, DE |
| | | (74) Čermák a spol., JUDr. Karel Čermák, advokát, Národní 32, Praha 1, 11000 |
| (97) EP 2003900 | | |
| (47) 22.09.2010 | | |
| (97) 17.12.2008 | | |
| (51) H04N 7/46 (2006.01) | | |
| (96) 07.01.2003 | | |
| (96) 08016891.7 | | |
| (73) LG Electronics Inc., Seoul 150-721, KR | | |
| (72) Jeon, Byeong Moon, Seoul, KR | | |
| (54) Způsob výpočtu vektorů pohybu přímého režimu pro B-snímek | | |
| (32) 04.10.2002, 08.10.2002, 15.11.2002 | | |

- | | |
|---|--|
| <p>(97) EP 2029823
(47) 03.11.2010
(97) 29.11.2007
(51) E04B 1/19 (2006.01)
E04B 1/344 (2006.01)
(96) 09.03.2007
(96) 07723158.7
(73) Prodelta Investments B.V., 3201 LH Spijkenisse, NL
Daas, Kamal, 44915 Tira Triangle, IL
(72) LIVNAT, Doron, 3233 VL Oostvoorne, NL
DAAS, Kamal, 44915 Tira Triangle, IL
(54) Příhradová nosná konstrukce
(32) 23.05.2006, 02.06.2006
(31) 202006008237 U, 202006008770 U
(33) DE, DE
(86) PCT/EP2007/002103
(87) WO 2007/134659
(74) PATENTSERVIS Praha a.s., Jivenská 1273/1, Praha 4, 14021</p> | <p>(54) Předměty z cementu vyztuženého vlákny, předem povrchově upravené
(32) 10.09.2007
(31) 07116041
(33) EP
(74) Společná advokátní kancelář Všeťečka Zelený Švorčík Kalenský a partneři, JUDr. Miloš Všeťečka, Hálkova 2, Praha 2, 12000</p> |
| <p>(97) EP 2031190
(47) 22.12.2010
(97) 04.03.2009
(51) F01D 11/04 (2006.01)
F01D 11/06 (2006.01)
(96) 28.08.2007
(96) 07016847.1
(73) SIEMENS AKTIENGESELLSCHAFT, 80333 München, DE
(72) de Lazzer, Armin, Dr., 45479 Mülheim an der Ruhr, DE
(54) Parní turbína s regulovatelným přiváděním chladicího prostředku
(74) Čermák a spol., JUDr. Karel Čermák, advokát, Národní 32, Praha 1, 11000</p> | <p>(97) EP 2044855
(47) 08.12.2010
(97) 08.04.2009
(51) A44B 19/32 (2006.01)
A44B 19/34 (2006.01)
(96) 04.10.2007
(96) 07019496.4
(73) RIRI SA, 6850 Mendrisio, CH
(72) Cossutti, Livio c/o RIRI Group S.A., 6850 Mendrisio, CH
Butz, Marc, 6987 Caslano, CH
(54) Vodotěsný zip
(74) Ing. Dobroslav Musil, patentová kancelář, Ing. Dobroslav Musil, Cejl 38, Brno, 60200</p> |
| <p>(97) EP 2034480
(47) 17.11.2010
(97) 11.03.2009
(51) G11B 20/00 (2006.01)
G11B 7/007 (2006.01)
G11B 27/24 (2006.01)
G11B 7/00 (2006.01)
(96) 24.09.2002
(96) 08170364.7
(73) Koninklijke Philips Electronics N.V., 5621 BA Eindhoven, NL
(72) Schep, Cornelis, M., 5600 AE Eindhoven, NL
Stek, Aalbert, 5600 AE Eindhoven, NL
Heemskerck, Jacques, 5600 AE Eindhoven, NL
(54) Nosič záznamu a zařízení pro skenování nosiče záznamu
(32) 15.10.2001
(31) 01203882
(33) EP
(74) Společná advokátní kancelář Všeťečka Zelený Švorčík Kalenský a partneři, JUDr. Pavel Zelený, Hálkova 2, Praha 2, 12000</p> | <p>(97) EP 2052103
(47) 08.12.2010
(97) 26.02.2009
(51) D04H 1/74 (2006.01)
D04H 13/00 (2006.01)
B32B 5/12 (2006.01)
B32B 5/26 (2006.01)
(96) 07.07.2008
(96) 08785942.7
(73) Eswegee Vliesstoff GmbH, 95028 Hof, DE
(72) SCHLOTTER, Rudolf, 95028 Hof, DE
FRIEDRICH, Peter, 95111 Rehau, DE
HECK, Jürgen, 90429 Nürnberg, DE
(54) Způsob výroby materiálu základního rouna jako nosiče povrstvení
(32) 22.08.2007, 23.05.2008
(31) 102007039773, 102008024943
(33) DE, DE
(86) PCT/EP2008/058755
(87) WO 2009/024393
(74) UNIPATENT, Ing. Jiří Chlustina, Jana Masaryka 43-47, Praha 2, 12000</p> |
| <p>(97) EP 2036871
(47) 01.12.2010
(97) 18.03.2009
(51) C04B 41/71 (2006.01)
E04C 2/06 (2006.01)
(96) 09.09.2008
(96) 08163931.2
(73) Eternit AG, 69126 Heidelberg, DE
Redco NV, 1880 Kapelle-op-den-Bos, BE
(72) SCHMIDT, Gerhard, 76669 Bad Schönborn, DE
SCHNEIDER, Michaela, 68799 Reilingen, DE
KALBSKOPF, Reinhard, 3080 Tervuren, BE</p> | <p>(97) EP 2057804
(47) 19.01.2011
(97) 21.02.2008
(51) H04W 72/04 (2009.01)
(96) 06.08.2007
(96) 07813796.5
(73) QUALCOMM Incorporated, San Diego, CA 92121, US
NANDA, Sanjiv, Ramona, California 92065, US
SAMPATH, Ashwin, San Diego, California 92121, US
(54) Podmíněné časové plánování pro asynchronní bezdrátovou komunikaci
(32) 07.08.2006
(31) 836179 P
(33) US
(86) PCT/US2007/075262
(87) WO 2008/021786
(74) Čermák a spol., JUDr. Karel Čermák, advokát, Národní 32, Praha 1, 11000</p> |
| <p>(97) EP 2077956
(47) 01.12.2010
(97) 17.04.2008
(51) B60R 21/34 (2006.01)
B60S 1/50 (2006.01)
B62D 25/08 (2006.01)</p> | <p>(97) EP 2077956
(47) 01.12.2010
(97) 17.04.2008
(51) B60R 21/34 (2006.01)
B60S 1/50 (2006.01)
B62D 25/08 (2006.01)</p> |

(96) 17.09.2007
(96) 07820260.3
(73) Faurecia Kunststoffe Automobilsysteme GmbH, 85057 Ingolstadt, DE
(72) JOLY-POTTUZ, Pascal, 85101 Lenting, DE
(54) **Nosník pro přední část motorového vozidla a způsob jeho výroby**
(32) 06.10.2006
(31) 102006047800
(33) DE
(86) PCT/EP2007/059793
(87) WO 2008/043642
(74) TRAPLOVÁ HAKR KUBÁT Advokátní a patentová kancelář, Ing. Eduard Hakr, Přístavní 24, Praha 7, 17000

(51) **A63F 1/12** (2006.01)
A63F 1/18 (2006.01)
A63F 9/24 (2006.01)
(96) 30.05.2003
(96) 09157839.3
(73) Shuffle Master, Inc., Las Vegas, NV 89119, US
(72) Hensing, Lynn, BOISE, ID 83709, US
Mahoney, Daniel, Star, ID 83669, US
Blad, Steven, Henderson, NV 89074, US
Baker, Thompson, Meridian, ID 83642, US
(54) **Zařízení pro míchání karet**
(74) Společná advokátní kancelář Všečečka Zelený Švorčík Kalenský a partneři, JUDr. Miloš Všečečka, Hálkova 2, Praha 2, 12000

(97) **EP 2080544**
(47) 01.12.2010
(97) 22.07.2009
(51) **B01D 1/20** (2006.01)
C01B 15/00 (2006.01)
C11D 3/39 (2006.01)
C11D 17/00 (2006.01)
(96) 19.12.2007
(96) 07123598.0
(73) Evonik Degussa GmbH, 45128 Essen, DE
(72) Leininger, Stefan, 63505, Langensfeld, DE
Scheibe, Michael, 79618, Rheinfelden, DE
Jakob, Harald, 63594, Hasselroth, DE
(54) **Způsob výroby obalených částic peruhličitanu sodného**
(74) TRAPLOVÁ HAKR KUBÁT Advokátní a patentová kancelář, Ing. Eduard Hakr, Přístavní 24, Praha 7, 17000

(97) **EP 2089081**
(47) 08.12.2010
(97) 08.05.2008
(51) **A61M 5/158** (2006.01)
A61M 25/02 (2006.01)
A61M 39/10 (2006.01)
(96) 29.10.2007
(96) 07817855.5
(73) Unomedical A/S, 3460 Birkerød, DK
(72) TIPSMARK, Henrik, 4000 Roskilde, DK
NIELSEN, Jens, Egebjerg, 4100 Ringsted, DK
(54) **Infuzní sada**
(32) 31.10.2006, 31.10.2006
(31) 06022674, 855554 P
(33) EP, US
(86) PCT/DK2007/000459
(87) WO 2008/052545
(74) TRAPLOVÁ HAKR KUBÁT Advokátní a patentová kancelář, Ing. Eduard Hakr, Přístavní 24, Praha 7, 17000

(97) **EP 2081778**
(47) 24.11.2010
(97) 15.05.2008
(51) **B60B 33/02** (2006.01)
(96) 31.10.2007
(96) 07822089.4
(73) Tente GmbH & Co. KG, 42929 Wermelskirchen, DE
(72) BLOCK, Wolfgang, 42929 Wermelskirchen, DE
HARKSEN, Uwe, 42929 Wermelskirchen, DE
(54) **Dvojitý váleček s dvěma pojezdovými koly, jakož i váleček s jedním pojezdovým kolem**
(32) 07.11.2006, 20.08.2007
(31) 102006052680, 102007039208
(33) DE, DE
(86) PCT/EP2007/061742
(87) WO 2008/055831
(74) UNIPATENT, Ing. Jiří Chlustina, Jana Masaryka 43-47, Praha 2, 12000

(97) **EP 2101590**
(47) 24.11.2010
(97) 12.06.2008
(51) **A22C 13/00** (2006.01)
A22C 17/14 (2006.01)
(96) 07.12.2007
(96) 07817929.8
(73) Dat-Schaub a.m.b.a., 1711 Copenhagen V, DK
(72) HANSEN, Erik Torngaard, 1711 Copenhagen V, DK
HANSEN, Kim, Gaia, PT
ANDERSEN, Knud, 6701 Esbjerg, DK
(54) **Způsob spojování částí přírodního střívkva**
(32) 08.12.2006
(31) 200601616
(33) DK
(86) PCT/DK2007/000535
(87) WO 2008/067820
(74) TRAPLOVÁ HAKR KUBÁT Advokátní a patentová kancelář, Ing. Eduard Hakr, Přístavní 24, Praha 7, 17000

(97) **EP 2083052**
(47) 01.12.2010
(97) 29.07.2009
(51) **C09C 1/64** (2006.01)
(96) 28.12.2007
(96) 07025171.5
(73) Eckart GmbH, 91235 Hartenstein, DE
(72) Männig, Jörg, Painesville OH 44077, US
Kröll, Andreas, 91235 Velden, DE
Prölss, Dieter, 91126 Schwabach, DE
Engel, Stefan, 90607 Rückersdorf, DE
Pieper, Werner, Concord, OH 44077, US
Trummer, Stefan, 90480 Nürnberg, DE
(54) **Pigmentový přípravek a inkoustová tiskařská barva**
(74) Čermák a spol., JUDr. Karel Čermák, advokát, Národní 32, Praha 1, 11000

(97) **EP 2110636**
(47) 08.12.2010
(97) 21.10.2009
(51) **F28F 27/02** (2006.01)
F02M 25/07 (2006.01)
(96) 23.03.2006
(96) 09167396.2
(73) Emitec Gesellschaft für Emissionstechnologie mbH, 53797 Lohmar, DE
(72) Brück, Rolf, Lohmar, Lohmar, DE
Geskes, Peter, 73760, Ostfildern, DE
Maucher, Ulrich, 70825, Korntal-Münchingen, DE
Ruckwied, Jens, 70736, Fellbach, DE
Scheeder, Andreas, 53797, Lohmar, DE

(97) **EP 2085126**
(47) 19.01.2011
(97) 05.08.2009

(54) **Tepelný výměník pro spaliny, zejména chladič spalin pro zpětné vedení spalin v motorových vozidlech**
(32) 24.03.2005

(31) 102005014385
(33) DE
(74) UNIPATENT, Ing. Jiří Chlustina, Jana Masaryka 43-47,
Praha 2, 12000

(97) **EP 2114755**
(47) 26.01.2011
(97) 12.09.2008
(51) **B62D 29/00** (2006.01)
(96) 14.02.2008
(96) 08715500.8
(73) Stiftung Alfred-Wegener-Institut für Polar- und
Meeresforschung, 27570 Bremerhaven, DE
(72) HAMM-DUBISCHAR, Christian, 27580 Bremerhaven,
DE
(54) **Odlehčená konstrukce s fraktálně členěnou opěrnou
strukturou**
(32) 05.03.2007
(31) 102007011107
(33) DE
(86) PCT/DE2008/000287
(87) WO 2008/106925
(74) FISCHER & PARTNER Intellectual Property s.r.o., Na
Hrobci 294/5, Praha 2, 12000

(97) **EP 2125454**
(47) 29.12.2010
(97) 10.07.2008
(51) **B60S 1/08** (2006.01)
(96) 29.10.2007
(96) 07821951.6
(73) Robert Bosch GmbH, 70442 Stuttgart, DE
(72) ZIMMER, Joachim, 77880 Sasbach, DE
(54) **Zařízení pro nastavování parkovací polohy raménka
stěrače u zařízení stěrače**
(32) 27.12.2006
(31) 102006061631
(33) DE
(86) PCT/EP2007/061591
(87) WO 2008/080651
(74) Čermák a spol., JUDr. Karel Čermák, advokát, Národní 32,
Praha 1, 11000

(97) **EP 2134791**
(47) 10.11.2010
(97) 09.10.2008
(51) **C08L 95/00** (2006.01)
(96) 10.03.2008
(96) 08719253.0
(73) Villas Austria GmbH, 9586 Fürnitz, AT
(72) EIZINGER, Horst, A-9500 Villach, AT
SCHNEGG, Elmar, A-9545 Radenthein, AT
(54) **Použití výztužných textilních vláken z recyklace
kaučukového odpadu pro výrobu bitumenových desek**
(32) 13.03.2007
(31) 0700220
(33) HU
(86) PCT/IB2008/000544
(87) WO 2008/120053
(74) Rott, Růžička & Guttmann Patentové, známkové a
advokátní kanceláře, Ing. Václav Krmenčík, Vinohradská
37, Praha 2, 12000

(97) **EP 2137261**
(47) 24.11.2010
(97) 06.11.2008
(51) **C08L 33/26** (2006.01)
(96) 24.04.2008
(96) 08736563.1
(73) Shell Internationale Research Maatschappij B.V., 2596 HR
The Hague, NL

(72) GRENIER, Celine, F-76650 Petit Couronne, FR
NIGEN-CHAIDRON, Sophie, F-76650 Petit Couronne,
FR

(54) **Způsob přípravy asfaltu**
(32) 26.04.2007
(31) 07290532
(33) EP
(86) PCT/EP2008/055036
(87) WO 2008/132151
(74) Společná advokátní kancelář Všeťečka Zelený Švorčík
Kalenský a partneři, JUDr. Pavel Zelený, Hálkova 2, Praha
2, 12000

(97) **EP 2155662**
(47) 01.12.2010
(97) 18.12.2008
(51) **C07C 233/54** (2006.01)
C07C 233/55 (2006.01)
C07C 309/65 (2006.01)
C07C 309/66 (2006.01)
C07C 309/71 (2006.01)
C07C 311/32 (2006.01)
C07C 311/35 (2006.01)
C07C 59/64 (2006.01)
C07C 59/68 (2006.01)
C07C 69/734 (2006.01)
A61P 17/00 (2006.01)
A61Q 19/08 (2006.01)
A61Q 5/00 (2006.01)
A61Q 19/00 (2006.01)

(96) 04.06.2008
(96) 08805936.5
(73) Galderma Research & Development, 06410 Biot, FR
(72) BOITEAU, Jean-Guy, 34130 Saint-Aunes, FR
CLARY, Laurence, 06480 La Colle Sur Loup, FR
PASCAL, Jean-Claude, 06100 Nice, FR
PARNET, Véronique, 06110 Le Cannet, FR
(54) **Deriváty kyseliny 3-fenylpropionové, které aktivují
receptory typu PPAR, způsob jejich přípravy a jejich
použití**
(32) 05.06.2007
(31) 0755476
(33) FR
(86) PCT/FR2008/050996
(87) WO 2008/152333
(74) PATENTSERVIS Praha a.s., Jivenská 1273/1, Praha 4,
14021

(97) **EP 2164998**
(47) 01.12.2010
(97) 15.01.2009
(51) **C21D 6/00** (2006.01)
C21D 6/02 (2006.01)
C21D 6/04 (2006.01)
C22C 38/44 (2006.01)
C22C 38/50 (2006.01)
C22C 38/52 (2006.01)
F16D 3/00 (2006.01)
F16H 3/00 (2006.01)
B64C 25/02 (2006.01)
B64D 27/00 (2006.01)
(96) 18.06.2008
(96) 08806015.7
(73) AUBERT & DUVAL, 75015 Paris, FR
(72) MONTAGNON, Jacques, F-94210 La Varenne St. Hilaire,
FR

(54) **Tvrzená martenizitická ocel se slabým nebo nulovým
obsahem kobaltu, způsob výroby součástí z této oceli a
součást takto získaná**
(32) 10.07.2007
(31) 0756379
(33) FR
(86) PCT/FR2008/051080
(87) WO 2009/007562

(74) Společná advokátní kancelář Vsetečka Zelený Švorčík Kalenský a partneři, JUDr. Petr Kalenský, Hálkova 2, Praha 2, 12000	(51) C08F 2/28 (2006.01) C08F 220/34 (2006.01) C08F 220/10 (2006.01)
	(96) 24.06.2008 (96) 08761325.3
(97) EP 2167046	(73) DSM IP Assets B.V., 6411 TE Heerlen, NL
(47) 01.12.2010	(72) SCHEERDER, Jurgen, NL-5145 PE Waalwijk, NL
(97) 24.12.2008	MARTIN, Emilio, NL-5145 PE Waalwijk, NL
(51) A61K 9/14 (2006.01)	OVERBEEK, Gerardus Cornelis, Waalwijk 5145 PE, NL
A61K 9/16 (2006.01)	(54) Způsob přípravy kompozice kationtového vinylového oligomeru
A61K 9/26 (2006.01)	(32) 12.07.2007
A61K 31/55 (2006.01)	(31) 07013670
(96) 20.06.2008	(33) EP
(96) 08777650.6	(86) PCT/EP2008/058007
(73) OTSUKA PHARMACEUTICAL CO., LTD., Chiyoda-ku Tokyo 101-8535, JP	(87) WO 2009/007232
(72) NAKAGAWA, Shinsuke, Osaka-shi Osaka 541-0045, JP	(74) TRAPLOVÁ HAKR KUBÁT Advokátní a patentová kancelář, Ing. Eduard Hakr, Přístavní 24, Praha 7, 17000
SUZUKI, Kai, Osaka-shi Osaka 541-0045, JP	
MUKAI, Tadashi, Osaka-shi Osaka 541-0045, JP	
(54) Farmaceutický pevný přípravek obsahující benzazepiny a metoda jeho výroby	(97) EP 2180956
(32) 21.06.2007	(47) 22.12.2010
(31) 2007163551	(97) 05.03.2009
(33) JP	(51) B05B 15/12 (2006.01)
(86) PCT/JP2008/061686	C09D 7/00 (2006.01)
(87) WO 2008/156217	(96) 21.07.2008
(74) Rott, Růžička & Guttman Patentové, známkové a advokátní kanceláře, Ing. Jana Fuchsová, Vinohradská 37, Praha 2, 12000	(96) 08784927.9
	(73) Dürr Systems GmbH, 74321 Bietigheim-Bissingen, DE
	(72) FRITZ, Hans-Georg, 73760 Ostfildern, DE
	HOLZHEIMER, Jens, 71732 Tamm, DE
	WIELAND, Dietmar, 71336 Waiblingen, DE
	(54) Způsob zásobování nanášecího zařízení pomocným materiálem ve formě částic
(97) EP 2170735	(32) 24.08.2007
(47) 08.12.2010	(31) 102007040154
(97) 29.01.2009	(33) DE
(51) B65D 85/10 (2006.01)	(86) PCT/EP2008/005961
(96) 18.07.2008	(87) WO 2009/026996
(96) 08826580.6	(74) Čermák a spol., JUDr. Karel Čermák, advokát, Národní 32, Praha 1, 11000
(73) Philip Morris Products S.A., 2000 Neuchâtel, CH	
(72) LUTZIG, Bodo-Werner, CH-1373 Chavornay, CH	
(54) Obal na kuřácké předměty	(97) EP 2185607
(32) 20.07.2007	(47) 01.12.2010
(31) 07252888	(97) 12.03.2009
(33) EP	(51) C08F 10/02 (2006.01)
(86) PCT/IB2008/002762	C08F 297/08 (2006.01)
(87) WO 2009/013626	C08F 2/12 (2006.01)
(74) PATENTSERVIS Praha a.s., Jivenská 1273/1, Praha 4, 14021	C08F 2/14 (2006.01)
	(96) 29.08.2008
(97) EP 2178719	(96) 08803368.3
(47) 01.12.2010	(73) INEOS Manufacturing Belgium NV, 2040 Antwerpen, BE
(97) 29.01.2009	(72) KOCH, Benoit, B-4280 Hannut, BE
(51) B60Q 1/56 (2006.01)	MARISSAL, Daniel, F-13620 Carry Le Rouet, FR
B60R 13/10 (2006.01)	PARISEL, Marc, B-1800 Vilvoorde, BE
(96) 09.05.2008	WALWORTH, Brent, R., B-9100 Sint-niklaas, BE
(96) 08750226.6	(54) Způsob polymerace v suspenzní fázi
(73) Evonik Röhm GmbH, 64293 Darmstadt, DE	(32) 03.09.2007
(72) SCHRÖBEL, Sven, 64285 Darmstadt, DE	(31) 07253474
BLASS, Rudolf, 64291 Darmstadt, DE	(33) EP
HALBLÄNDER, Anton, 64347 Griesheim, DE	(86) PCT/EP2008/061370
(54) Záďový prvek pro motorové vozidlo obsahující osvětlovací jednotku	(87) WO 2009/030645
(32) 23.07.2007, 01.08.2007	(74) Čermák a spol., JUDr. Karel Čermák, advokát, Národní 32, Praha 1, 11000
(31) 102007034714, 102007036468	
(33) DE, DE	
(86) PCT/EP2008/055736	(97) EP 2191142
(87) WO 2009/013036	(47) 01.12.2010
(74) TRAPLOVÁ HAKR KUBÁT Advokátní a patentová kancelář, Ing. Eduard Hakr, Přístavní 24, Praha 7, 17000	(97) 12.03.2009
	(51) F04D 25/08 (2006.01)
	F04D 33/00 (2006.01)
(97) EP 2178927	(96) 26.08.2008
(47) 22.12.2010	(96) 08788433.4
(97) 15.01.2009	(73) Dyson Technology Limited, Malmesbury Wiltshire SN16 0RP, GB

- (72) GAMMACK, Peter David, Malmesbury, Wiltshire SN16
6RP, GB
NICOLAS, Frederic, Malmesbury, Wiltshire SN16 ORP,
GB
SIMMONDS, Kevin John, Malmesbury, Wiltshire SN16
ORP, GB
- (54) **Ventilátor**
- (32) 04.09.2007, 04.09.2007, 04.09.2007, 04.09.2007,
14.08.2008
- (31) 0717155, 0717148, 0717151, 0717154, 0814835
- (33) GB, GB, GB, GB, GB
- (86) PCT/GB2008/002874
- (87) WO 2009/030879
- (74) PATENTSERVIS Praha a.s., Jivenská 1273/1, Praha 4,
14021

Evropské patenty zrušené Evropským patentovým úřadem

Následující evropské patenty udělené Evropským patentovým úřadem s účinky pro Českou republiku byly zrušeny Evropským patentovým úřadem podle článku 102 Úmluvy o udělování evropských patentů (§35f odst 2 zákona č. 527/1990 Sb., v platném znění).

- (97) EP 1279665

MM4A Zánik evropských patentů nezaplacením poplatků za udržování platnosti patentu

Následující evropské patenty udělené Evropským patentovým úřadem s účinky pro Českou republiku zanikly pro nezaplacení poplatků za udržování platnosti patentu (§22 písm. b) zákona č. 527/1990 Sb., v platném znění).

- | | |
|-----------------|-----------------|
| (97) EP 1285997 | (97) EP 1649738 |
| (97) EP 1288402 | (97) EP 1656243 |
| (97) EP 1291177 | (97) EP 1656386 |
| (97) EP 1293115 | (97) EP 1660312 |
| (97) EP 1321639 | (97) EP 1661974 |
| (97) EP 1389523 | (97) EP 1663232 |
| (97) EP 1389648 | (97) EP 1663683 |
| (97) EP 1409513 | (97) EP 1663727 |
| (97) EP 1418931 | (97) EP 1663769 |
| (97) EP 1419290 | (97) EP 1664419 |
| (97) EP 1420889 | (97) EP 1668306 |
| (97) EP 1421075 | (97) EP 1675621 |
| (97) EP 1421163 | (97) EP 1692033 |
| (97) EP 1421200 | (97) EP 1703909 |
| (97) EP 1422992 | (97) EP 1752632 |
| (97) EP 1423062 | (97) EP 1760175 |
| (97) EP 1423145 | (97) EP 1767447 |
| (97) EP 1423187 | (97) EP 1771178 |
| (97) EP 1425005 | (97) EP 1771339 |
| (97) EP 1427315 | (97) EP 1791537 |
| (97) EP 1427698 | (97) EP 1889954 |
| (97) EP 1427730 | (97) EP 1904753 |
| (97) EP 1427734 | (97) EP 1920450 |
| (97) EP 1432325 | (97) EP 1924422 |
| (97) EP 1444151 | (97) EP 1928431 |
| (97) EP 1481889 | (97) EP 1937072 |
| (97) EP 1501824 | (97) EP 1945514 |
| (97) EP 1510638 | (97) EP 1953800 |
| (97) EP 1521913 | (97) EP 1956128 |
| (97) EP 1522621 | |
| (97) EP 1523330 | |
| (97) EP 1532201 | |
| (97) EP 1532396 | |
| (97) EP 1534969 | |
| (97) EP 1542977 | |
| (97) EP 1543254 | |
| (97) EP 1545866 | |
| (97) EP 1547443 | |
| (97) EP 1555068 | |
| (97) EP 1576980 | |
| (97) EP 1629720 | |
| (97) EP 1630038 | |
| (97) EP 1643520 | |

PD4A Převod práv a ostatní změny majitelů evropských patentů

(97) **EP 1472424**

(73) UVION GmbH, 09120 Chemnitz, DE

(97) **EP 1510314**

(73) Semmelrock International GmbH, 1100 Wien, AT

(97) **EP 1525188**

(73) INSTITUT NATIONAL DE LA SANTE ET DE LA
RECHERCHE MEDICALE (INSERM), 75654 Paris
Cedex, FR
UNIVERSITE PARIS DESCARTES, 75270 Paris Cedex
06, FR
CENTRE NATIONAL DE LA RECHERCHE
SCIENTIFIQUE, 75794 Paris Cedex 16, FR

(97) **EP 1574329**

(73) Amcor Flexibles Kreuzlingen Ltd., 8280 Kreuzlingen, CH

(97) **EP 1592941**

(73) Silver Shadow Advanced Security Systems Ltd., Kiryat
Ono 55423, IL

(97) **EP 1592941**

(73) Corner Shot (Israel) Ltd., Kiryat Ono 55423, IL

(97) **EP 1734617**

(73) MEA Technologies Pte. Ltd., Singapore 609933, SG

(97) **EP 1927333**

(73) Weightec Electronic Technology Co., Ltd. Wu, Chichun,
Dongguan City, Guangdong Province, CN

FG1K

Zapsané užité vzory - přehled podle čísel zápisu

V období uzávěrky tohoto čísla Věstníku zapsal Úřad průmyslového vlastnictví tyto užité vzory.

21869	A 61 H 19/00	(2006.01)
21870	B 64 C 1/26	(2006.01)
21871	C 09 K 17/50	(2006.01)
21872	G 01 B 5/20	(2006.01)
21873	B 09 B 3/00	(2006.01)
21874	B 65 D 85/86	(2006.01)
21875	B 30 B 1/04	(2006.01)
21876	B 66 B 11/04	(2006.01)
21877	B 65 D 3/24	(2006.01)
21878	B 64 F 3/00	(2006.01)
21879	B 41 F 13/22	(2006.01)
21880	B 65 D 35/00	(2006.01)
21881	F 16 H 3/08	(2006.01)
21882	A 23 L 1/06	(2006.01)
21883	A 23 L 1/06	(2006.01)
21884	A 61 B 5/0295	(2006.01)
21885	A 61 K 36/45	(2006.01)
21886	A 61 K 36/45	(2006.01)
21887	A 61 H 3/02	(2006.01)
21888	B 22 D 27/11	(2006.01)
21889	A 61 K 36/45	(2006.01)
21890	A 61 B 5/0205	(2006.01)
21891	A 61 B 18/12	(2006.01)
21892	A 61 C 8/00	(2006.01)
21893	A 61 C 8/00	(2006.01)
21894	C 12 N 1/18	(2006.01)
21895	A 61 B 5/03	(2006.01)
21896	B 65 H 9/00	(2006.01)
21897	A 21 D 2/36	(2006.01)
21898	A 47 G 23/02	(2006.01)
21899	B 23 Q 1/30	(2006.01)
21900	B 22 F 1/00	(2006.01)
21901	A 61 H 9/00	(2006.01)
21902	B 21 D 37/00	(2006.01)
21903	B 61 C 17/04	(2006.01)
21904	B 61 C 17/04	(2006.01)
21905	C 10 L 5/44	(2006.01)
21906	B 61 C 17/04	(2006.01)
21907	A 61 B 8/08	(2006.01)
21908	A 01 K 1/03	(2006.01)
21909	F 01 K 23/18	(2006.01)
21910	H 04 M 1/04	(2006.01)
21911	F 16 C 3/28	(2006.01)
21912	A 23 J 3/16	(2006.01)
21913	H 04 L 12/56	(2006.01)
21914	H 05 B 6/64	(2006.01)
21915	B 60 R 21/264	(2006.01)
21916	B 60 R 21/264	(2006.01)
21917	F 41 G 11/00	(2006.01)
21918	C 02 F 1/28	(2006.01)
21919	C 02 F 1/28	(2006.01)

FG1K

Zapsané užité vzory - řazené podle MPT

- | | |
|--|--|
| (51) A01K 1/03 (2006.01) | (51) A23L 1/22 (2006.01) |
| (11) 21908 | (11) 21882 |
| (21) 2010-23660 | (21) 2010-23279 |
| (22) 20.12.2010 | (22) 30.09.2010 |
| (47) 07.03.2011 | (47) 03.03.2011 |
| (73) Univerzita Karlova v Praze Lékařská fakulta v Plzni, Plzeň, CZ | (73) FK Baník Most, a.s., Most, CZ |
| (72) Barcal Jan MUDr. Ph.D., Plzeň, CZ | (72) Sládek Václav Ing., Patokryje, CZ |
| Žalud Václav Ing., Plzeň, CZ | (54) Přírodní potravinový doplněk vhodný k prevenci proti vysokému krevnímu tlaku |
| Víšek Lukáš Ing., Plchovice, CZ | (74) ZEMAN - podkrušnohorská patentová a známková kancelář, Petr Zeman, patentový zástupce, Hradní 301, Loket, 35733 |
| Vožeh František Doc. MUDr. CSc., Plzeň, CZ | |
| Vrba Jan Prof. Ing. CSc., Praha, CZ | |
| Tušek Jiří, Plzeň, CZ | |
| (54) Vysokofrekvenční expoziční komora pro malá laboratorní zvířata | (51) A47G 23/02 (2006.01) |
| | (11) 21898 |
| (51) A21D 2/36 (2006.01) | (21) 2010-23303 |
| (11) 21897 | (22) 08.10.2010 |
| (21) 2010-23283 | (47) 07.03.2011 |
| (22) 05.10.2010 | (73) Šubin Pavel, Jablonec nad Nisou, CZ |
| (47) 07.03.2011 | (72) Šubin Pavel, Jablonec nad Nisou, CZ |
| (73) SWEETY TRADE, a. s., Praha, CZ | (54) Držák na láhve |
| (72) Pitrová Anděla, Havířov, CZ | (74) RETROPATENT s.r.o., 28.října 2015/23, Jablonec nad Nisou, 46601 |
| (54) Piškot s obsahem lupiny | |
| (51) A23J 3/16 (2006.01) | (51) A61B 18/12 (2006.01) |
| C12N 1/20 (2006.01) | A61B 18/14 (2006.01) |
| A23L 1/30 (2006.01) | (11) 21891 |
| A23C 11/06 (2006.01) | (21) 2010-23663 |
| (11) 21912 | (22) 20.12.2010 |
| (21) 2011-23758 | (47) 03.03.2011 |
| (22) 03.01.2011 | (73) VYSOKÁ ŠKOLA BÁŇSKÁ - TECHNICKÁ |
| (47) 07.03.2011 | UNIVERZITA OSTRAVA, Ostrava - Poruba, CZ |
| (73) Vysoká škola chemicko-technologická v Praze, Praha, CZ | Fakultní nemocnice Ostrava, Ostrava, CZ |
| Výzkumný ústav mlékárenský s.r.o., Praha, CZ | (72) Vávra Petr MUDr. Ph.D., Klimkovice, CZ |
| MILCOM, a.s., Praha, CZ | Kračmar Jan, Litovel, CZ |
| (72) Demnerová Kateřina Prof. Ing. CSc., Praha, CZ | Penhaker Marek Ing. Ph.D., Ostrava, CZ |
| Drbohlav Jan Ing. CSc., Praha, CZ | Hlaváčková Milada Ing. Ph.D., Ostrava, CZ |
| Šakalová Alexandra Ing. CSc., Praha, CZ | Prokop Lukáš Ing. Ph.D., Karviná - Ráj, CZ |
| Němečková Irena Ing., Praha, CZ | Sikora Tadeusz Ing. Ph.D., Jablůnkov, CZ |
| Roubal Petr Ing. CSc., Praha, CZ | Lukáš Dalibor Ing. Ph.D., Ostrava, CZ |
| (54) Lyofilizovaná sójová kultura | (54) Radiofrekvenční operační nástroj pro povrchovou a podpovrchovou aplikaci |
| (74) Vysoká škola chemicko-technologická v Praze, Ing. Iveta Pospíšilová, Technická 5, Praha 6, 16628 | |
| (51) A23L 1/06 (2006.01) | (51) A61B 5/0205 (2006.01) |
| A61K 36/28 (2006.01) | (11) 21890 |
| A61K 36/232 (2006.01) | (21) 2010-23662 |
| A61K 36/53 (2006.01) | (22) 20.12.2010 |
| A61K 36/235 (2006.01) | (47) 03.03.2011 |
| A61K 36/23 (2006.01) | (73) VYSOKÁ ŠKOLA BÁŇSKÁ - TECHNICKÁ |
| A61K 36/9068 (2006.01) | UNIVERZITA OSTRAVA, Ostrava - Poruba, CZ |
| A23L 1/22 (2006.01) | (72) Augustynek Martin Ing., Ostrava, CZ |
| (11) 21883 | Penhaker Marek Ing. Ph.D., Ostrava, CZ |
| (21) 2010-23280 | Čajka Lukáš Ing., Orlová, CZ |
| (22) 30.09.2010 | (54) Modul měření fyzikálních parametrů pro využití v HomeCare |
| (47) 03.03.2011 | |
| (73) FK Baník Most, a.s., Most, CZ | (51) A61B 5/0295 (2006.01) |
| (72) Sládek Václav Ing., Patokryje, CZ | (11) 21884 |
| (54) Potravinový doplněk vhodný pro podporu trávení a tišení žaludečních potíží | (21) 2010-23335 |
| (74) ZEMAN - podkrušnohorská patentová a známková kancelář, Petr Zeman, patentový zástupce, Hradní 301, Loket, 35733 | (22) 13.10.2010 |
| | (47) 03.03.2011 |
| | (73) VYSOKÁ ŠKOLA BÁŇSKÁ - TECHNICKÁ |
| (51) A23L 1/06 (2006.01) | UNIVERZITA OSTRAVA, Ostrava - Poruba, CZ |
| A61K 36/734 (2006.01) | (72) Prauzek Michal Ing., Ostrava - Polanka nad Odrou, CZ |
| A61K 36/38 (2006.01) | Penhaker Marek Ing. Ph.D., Ostrava, CZ |
| A61K 36/51 (2006.01) | Adamec Ondřej Ing., Hlučín, CZ |
| A61K 36/31 (2006.01) | (54) Modul reflexního pletysmografu s analogovým výstupem |
| A61K 36/28 (2006.01) | |
| | (51) A61B 5/03 (2006.01) |
| | (11) 21895 |

- (21) **2011-23928**
(22) 14.02.2011
(47) 03.03.2011
(73) VYSOKÁ ŠKOLA BÁŇSKÁ - TECHNICKÁ
UNIVERZITA OSTRAVA, Ostrava - Poruba, CZ
- (72) Kijonka Jan Ing., Dětmárovice, CZ
Penhaker Marek Ing. Ph.D., Ostrava, CZ
- (54) **Simulátor snímače invazivního tlaku**
- (51) **A61B 8/08** (2006.01)
(11) 21907
(21) **2010-23610**
(22) 13.12.2010
(47) 07.03.2011
(73) Vysoké učení technické v Brně, Brno, CZ
(72) Číž Radim Ing. Ph.D., Brno, CZ
Říha Kamil Ing. Ph.D., Doubravnik, CZ
Beneš Radek, Červený Kostelec, CZ
Závodná Eva MUDr. Ph.D., Frýdek-Místek, CZ
- (54) **Zařízení pro analýzu prostorově se měnících objektů**
(74) Ing. Veronika Zemanová, Mendlovo nám. 1a, Brno, 60300
- (51) **A61C 8/00** (2006.01)
(11) 21892
(21) **2010-23668**
(22) 21.12.2010
(47) 03.03.2011
(73) Masarykova univerzita, Brno, CZ
UJP PRAHA a.s., Praha-Zbraslav, CZ
HVM PLASMA, spol. s.r.o., Praha, CZ
- (72) Vaněk Jiří prof. MUDr., CSc., Brno, CZ
Březina Vítězslav Ing., CSc., Brno, CZ
Hnilica František doc. RNDr., CSc., Praha 4, CZ
Veselý Jaroslav Ing., Praha 5-Zbraslav, CZ
Vyskočil Jiří Ing., CSc., Praha 5, CZ
Cvrček Ladislav Ing., Ph.D., Suchdol nad Lužnicí, CZ
- (54) **Dentální implantát z B-titanové slitiny**
- (74) PatentCentrum Sedlák & Partners s.r.o., Husova 5, České Budějovice, 37001
- (51) **A61C 8/00** (2006.01)
(11) 21893
(21) **2010-23669**
(22) 21.12.2010
(47) 03.03.2011
(73) Masarykova univerzita, Brno, CZ
UJP PRAHA a.s., Praha-Zbraslav, CZ
HVM PLASMA, spol. s.r.o., Praha, CZ
- (72) Vaněk Jiří prof. MUDr. CSc., Brno, CZ
Březina Vítězslav Ing. CSc., Brno, CZ
Hnilica František doc. RNDr. CSc., Praha, CZ
Veselý Jaroslav Ing., Praha-Zbraslav, CZ
Vyskočil Jiří Ing. CSc., Praha, CZ
Cvrček Ladislav Ing. Ph.D., Suchdol nad Lužnicí, CZ
- (54) **Dentální implantát z B-titanové slitiny**
- (74) PatentCentrum Sedlák & Partners s.r.o., Husova 5, České Budějovice, 37001
- (51) **A61H 19/00** (2006.01)
(11) 21869
(21) **2009-21706**
(22) 18.09.2009
(47) 03.03.2011
(73) Szolnok Peter, Šenov u Nového Jičína, CZ
(72) Szolnok Peter, Šenov u Nového Jičína, CZ
- (54) **Stimulační prostředek**
- (51) **A61H 3/02** (2006.01)
A61H 3/00 (2006.01)
(11) 21887
(21) **2010-23510**
(22) 24.11.2010
(47) 03.03.2011
(73) Vysoký Ondřej Doc. Ing. CSc., Praha, CZ
- (72) Vysoký Ondřej Doc. Ing. CSc., Praha, CZ
- (54) **Ortopedická pomůcka, zejména hůl nebo berle**
- (74) Ing. Václav Kratochvíl, Tábořská 758/33, Mladá Boleslav, 29401
- (51) **A61H 9/00** (2006.01)
(11) 21901
(21) **2010-23470**
(22) 15.11.2010
(47) 07.03.2011
(73) USSPA, s.r.o., Dolní Dobrouč, CZ
- (54) **Masážní, relaxační nebo plavecká spa**
- (74) Ing. Dobroslav Musil, patentová kancelář, Ing. Dobroslav Musil, Cejl 38, Brno, 60200
- (51) **A61K 36/45** (2006.01)
A23L 1/30 (2006.01)
A61P 13/02 (2006.01)
(11) 21886
(21) **2010-23412**
(22) 02.11.2010
(47) 03.03.2011
(73) WALMARK, a.s., Třinec, CZ
Univerzita Palackého v Olomouci, Olomouc, CZ
- (72) Reichenbach Richard Ing., Český Těšín, CZ
Šimánek Vilím Prof. MUDr. DrSc., Olomouc, CZ
Študent Vladimír Doc. MUDr. Ph.D., Olomouc, CZ
Ulrichová Jitka Prof. RNDr. CSc., Olomouc, CZ
Valentová Kateřina Ing. Ph.D., Zábřeh, CZ
Vidlář Aleš MUDr., Olomouc, CZ
- (54) **Doplňk stravy s účinkem na bakteriální infekce dolních cest močových**
- (74) Ing. Petr Soukup, patentový a známkový zástupce, Vídeňská 8, Olomouc, 77200
- (51) **A61K 36/45** (2006.01)
A23L 1/30 (2006.01)
A61P 13/02 (2006.01)
A61P 13/08 (2006.01)
(11) 21885
(21) **2010-23355**
(22) 19.10.2010
(47) 03.03.2011
(73) WALMARK, a.s., Třinec, CZ
Univerzita Palackého v Olomouci, Olomouc, CZ
- (72) Reichenbach Richard Ing., Český Těšín, CZ
Šimánek Vilím Prof. MUDr. DrSc., Olomouc, CZ
Študent Vladimír Doc. MUDr. Ph.D., Olomouc, CZ
Ulrichová Jitka Prof. RNDr. CSc., Olomouc, CZ
Vidlář Aleš MUDr., Olomouc, CZ
- (54) **Doplňk stravy s účinkem na symptomy dolních cest močových a zdraví prostaty**
- (74) Ing. Petr Soukup, patentový a známkový zástupce, Vídeňská 8, Olomouc, 77200
- (51) **A61K 36/45** (2006.01)
A61K 36/28 (2006.01)
A61K 36/55 (2006.01)
A23L 1/30 (2006.01)
A61P 1/00 (2006.01)
A61K 131/00 (2006.01)
(11) 21889
(21) **2010-23564**
(22) 02.12.2010
(47) 03.03.2011
(73) WALMARK, a.s., Třinec, CZ
Univerzita Palackého v Olomouci, Olomouc, CZ
- (72) Heinrich Jan Mgr., Dobra, CZ
Palíková Irena Ing. Ph.D., Doloplazy, CZ
Reichenbach Richard Ing., Český Těšín, CZ
Šimánek Vilím Prof. MUDr. DrSc., Olomouc, CZ
Vostálová Jitka Doc. RNDr. Ph.D., Kožušany - Tážaly, CZ
Ulrichová Jitka Prof. RNDr. CSc., Olomouc, CZ

- (54) **Doplňek stravy s detoxikačním a chemoprotektivním účinkem**
(74) Ing. Petr Soukup, patentový a známkový zástupce, Vídeňská 8, Olomouc, 77200
- (51) **B09B 3/00** (2006.01)
C04B 18/04 (2006.01)
- (11) 21873
(21) **2010-22598**
(22) 20.04.2010
(47) 03.03.2011
(73) Štěpánek Robert, Brno, CZ
Parmová Yvona, Brno, CZ
Čáslava František Ing., Brno, CZ
- (72) Štěpánek Robert, Brno, CZ
Parmová Yvona, Brno, CZ
Čáslava František Ing., Brno, CZ
- (54) **Popilkový stabilizát**
(74) Ing. František Čáslava, Patentová a známková kancelář, Ing. František Čáslava, Sabinova 6, Brno, 61600
- (51) **B21D 37/00** (2006.01)
B21D 47/00 (2006.01)
B25J 19/00 (2006.01)
B30B 15/04 (2006.01)
- (11) 21902
(21) **2010-23501**
(22) 23.11.2010
(47) 07.03.2011
(73) BILSING AUTOMATION CZECH, s. r. o., Mladá Boleslav, CZ
- (72) Bilsing Alfred, Attendorn, DE
- (54) **Unášecí rám s kompozitovými třmeny**
(51) **B22D 27/11** (2006.01)
B22D 18/00 (2006.01)
B22D 17/00 (2006.01)
B21J 5/06 (2006.01)
- (11) 21888
(21) **2010-23525**
(22) 19.11.2010
(47) 03.03.2011
(73) Západočeská univerzita v Plzni, Plzeň, CZ
(72) Mašek Bohuslav Prof. Dr. Ing., Kaznějov, CZ
Jirková Hana Dr. Ing. Ph.D., Strakonice, CZ
Aišman David Ing., Plzeň, CZ
Vomela Jan Doc. Ing. CSc., Plzeň, CZ
Flaška Miloš, Plzeň, CZ
- (54) **Zařízení pro tixotropní tváření malých součástí**
(74) TICHÝ & POLÁČEK Patentopravní a známková kancelář, Ing. Jiří Poláček, Dominikánská 6, Plzeň, 30112
- (51) **B22F 1/00** (2006.01)
C22C 33/02 (2006.01)
- (11) 21900
(21) **2010-23466**
(22) 15.11.2010
(47) 07.03.2011
(73) Vysoká škola chemicko-technologická v Praze, Praha, CZ
(72) Novák Pavel Ing. Ph.D., Kladno, CZ
- (54) **Slitina na bázi intermetalických fází železa pro vysokoteplotní aplikace**
(51) **B23Q 1/30** (2006.01)
B23Q 23/00 (2006.01)
B23Q 17/00 (2006.01)
G05B 19/00 (2006.01)
- (11) 21899
(21) **2010-23455**
(22) 11.11.2010
(47) 07.03.2011
(73) Technická univerzita v Liberci, Liberec, CZ
České vysoké učení technické v Praze, Fakulta strojní, Výzkumné centrum pro strojírenskou výrobní techniku a technologii, Praha, CZ
- (54) **Zařízení pro kompenzaci kvadrantových chyb u NC obráběcích strojů**
(74) Ing. Dobroslav Musil, patentová kancelář, Ing. Dobroslav Musil, Cejl 38, Brno, 60200
- (51) **B30B 1/04** (2006.01)
B30B 9/00 (2006.01)
- (11) 21875
(21) **2010-22832**
(22) 10.06.2010
(47) 03.03.2011
(73) Česká zemědělská univerzita v Praze, Technická fakulta, Praha - Suchbátka, CZ
- (72) Müller Miroslav doc. Ing. Ph.D., Praha, CZ
- (54) **Perforační nožní lis**
(51) **B41F 13/22** (2006.01)
B41F 5/24 (2006.01)
- (11) 21879
(21) **2010-22953**
(22) 12.07.2010
(47) 03.03.2011
(73) Verner Engineering, s.r.o., Lanškroun, CZ
(72) Appl Zdeněk Ing., Jablonné nad Orlicí, CZ
- (54) **Systém pro teplotní stabilizaci tiskové jednotky flexotiskového stroje**
(74) Ing. Jaroslav Novotný, Římská 45/2135, Praha 2, 12000
- (51) **B60R 21/264** (2006.01)
F15B 15/19 (2006.01)
- (11) 21915
(21) **2011-23846**
(22) 26.01.2011
(47) 07.03.2011
(73) Indet Safety Systems a. s., Vsetín, CZ
(72) Čabík Jiří, Vsetín, CZ
Němčák Ondřej Ing. Ph.D., Vsetín, CZ
- (54) **Posuvný pyrotechnický aktivátor**
(74) UTB ve Zlíně, Univerzitní institut, Ing. Dana Kreizlová, nám. T.G. Masaryka 5555, Zlín, 76001
- (51) **B60R 21/264** (2006.01)
F15B 15/19 (2006.01)
B60R 21/34 (2011.01)
- (11) 21916
(21) **2011-23847**
(22) 26.01.2011
(47) 07.03.2011
(73) Indet Safety Systems a. s., Vsetín, CZ
(72) Němčák Ondřej Ing. Ph.D., Vsetín, CZ
- (54) **Aktivační prvek s dlouhým posunem**
(74) UTB ve Zlíně, Univerzitní institut, Ing. Dana Kreizlová, nám. T.G. Masaryka 5555, Zlín, 76001
- (51) **B61C 17/04** (2006.01)
B61D 27/00 (2006.01)
- (11) 21903
(21) **2010-23522**
(22) 26.11.2010
(47) 07.03.2011
(73) Šebetka Ladislav, Choceň, CZ
(72) Šebetka Ladislav, Choceň, CZ
- (54) **Klimatizační a větrací zařízení kabiny strojvedoucího pro motorový vůz**
(74) Mgr. Ladislav Sudík, Polní 293, Letohrad, 56151
- (51) **B61C 17/04** (2006.01)
B61D 27/00 (2006.01)
- (11) 21904
(21) **2010-23523**
(22) 26.11.2010
(47) 07.03.2011
(73) Šebetka Ladislav, Choceň, CZ
(72) Šebetka Ladislav, Choceň, CZ
- (54) **Klimatizační a větrací zařízení kabiny strojvedoucího pro řídicí vůz**

- (74) Mgr. Ladislav Sudík, Polní 293, Letohrad, 56151
- (51) **B61C 17/04** (2006.01)
B61D 27/00 (2006.01)
- (11) 21906
(21) **2010-23604**
(22) 10.12.2010
(47) 07.03.2011
- (73) Šebetka Ladislav, Choceň, CZ
(72) Šebetka Ladislav, Choceň, CZ
- (54) **Klimatizační a větrací zařízení kabiny strojvedoucího pro lokomotivy**
- (74) Mgr. Ladislav Sudík, Polní 293, Letohrad, 56151
- (51) **B64C 1/26** (2006.01)
- (11) 21870
(21) **2009-21985**
(22) 24.11.2009
(47) 03.03.2011
- (73) LA Composite s.r.o., Praha, CZ
(72) Průcha Petr Ing., Praha, CZ
- (54) **Uložení kompozitního nosníku v trupu malého dopravního letounu z kompozitních materiálů**
- (51) **B64F 3/00** (2006.01)
- (11) 21878
(21) **2010-22928**
(22) 02.07.2010
(47) 03.03.2011
- (73) ANLAX (CZ), s. r. o., Zlatníky - Hodkovice, CZ
- (54) **Překážkové letecké návěstidlo pro objekty v lokalitách se zvýšeným emisním zatížením**
- (51) **B65D 3/24** (2006.01)
B65D 3/26 (2006.01)
- (11) 21877
(21) **2010-22850**
(22) 15.06.2010
(47) 03.03.2011
- (73) Frunc Petr, Praha, CZ
(72) Frunc Petr, Praha, CZ
- (54) **Obal na tekutiny, zejména ve tvaru hranolu**
- (51) **B65D 35/00** (2006.01)
B65D 35/28 (2006.01)
- (11) 21880
(21) **2010-23058**
(22) 03.08.2010
(47) 03.03.2011
- (73) Izbický Alexej MUDr. CSc., Beroun, CZ
(72) Izbický Alexej MUDr. CSc., Beroun, CZ
- (54) **Přípravek k vytlačování náplně tuby**
- (51) **B65D 85/86** (2006.01)
B65D 85/90 (2006.01)
G06F 21/04 (2006.01)
- (11) 21874
(21) **2010-22778**
(22) 27.05.2010
(47) 03.03.2011
- (73) NYKLÍČEK a spol, s.r.o., Nové Město nad Metují, CZ
(72) Vojtěch Lukáš Ing. Bc. Ph.D., Nahořany nad Metují, CZ
Hájek Jiří Ing., Praha - Letňany, CZ
- (54) **Prostředek pro ochranu dat elektronických bezkontaktních identifikátorů před jejich zneužitím**
- (74) Ing. Václav Kratochvíl, patentový zástupce, Táborská 758/33, Mladá Boleslav, 29301
- (51) **B65H 9/00** (2006.01)
B65H 65/00 (2006.01)
- (11) 21896
(21) **2010-23253**
(22) 24.09.2010
(47) 07.03.2011
- (73) ZEBR s. r. o., Milovice, CZ
(72) Zelinka František, Milovice, CZ
- (54) **Navlékací zařízení**
- (74) A. Holas & partner Patentová a známková kancelář, Ing., Mgr. Hana Holasová, Křížová 4, Brno, 60300
- (51) **B66B 11/04** (2006.01)
- (11) 21876
(21) **2010-22849**
(22) 14.06.2010
(47) 03.03.2011
- (73) HELGOS s.r.o., Ústí nad Labem, CZ
(72) Lazar Vladimír, Ústí nad Labem, CZ
- (54) **Výtah s bezpřevodovým pohonem**
- (74) Mgr. Karel Šemík, advokát, Revoluční 206/8, Ústí nad Labem, 40001
- (51) **C02F 1/28** (2006.01)
B01J 20/10 (2006.01)
B01J 20/06 (2006.01)
- (11) 21919
(21) **2011-23873**
(22) 31.01.2011
(47) 07.03.2011
- (73) CINIS spol. s r. o., Údlice, CZ
(72) Maloch Jan Ing., Údlice, CZ
Trýzna Pavel Ing., Most, CZ
- (54) **Sorbent pro zneškodňování nerozpuštěných anorganických a organických látek ve vodném prostředí**
- (74) Ing. Jaroslav Novotný, Římská 45, Praha 2, 12000
- (51) **C02F 1/28** (2006.01)
B01J 20/10 (2006.01)
B01J 20/06 (2006.01)
B01D 24/02 (2006.01)
- (11) 21918
(21) **2011-23871**
(22) 31.01.2011
(47) 07.03.2011
- (73) CINIS spol. s r. o., Údlice, CZ
(72) Maloch Jan Ing., Údlice, CZ
Trýzna Pavel Ing., Most, CZ
- (54) **Aerační struskový filtr s přerušovaným provozem pro dočišťování městských odpadních vod**
- (74) Ing. Jaroslav Novotný, Římská 45, Praha 2, 12000
- (51) **C09K 17/50** (2006.01)
A01G 1/00 (2006.01)
- (11) 21871
(21) **2010-22318**
(22) 23.02.2010
(47) 03.03.2011
- (73) CORK JANOSA, s.r.o., Zlín, CZ
(72) Kašpar Jan, Zlín, CZ
- (54) **Zemina s korkovým granulem pro zahradnictví**
- (74) ing. Jaromír Přikryl - patentový zástupce, Včelín 1161, Hulín, 76824
- (51) **CI0L 5/44** (2006.01)
- (11) 21905
(21) **2010-23555**
(22) 02.12.2010
(47) 07.03.2011
- (73) Česká zemědělská univerzita v Praze, Technická fakulta, Praha, CZ
- (72) Brožek Milan Prof. Ing. CSc., Praha, CZ
Nováková Alexandra, Praha, CZ
- (54) **Palivo na bázi zbytků z řezu bobulovin**
- (51) **CI2N 1/18** (2006.01)
A23D 9/00 (2006.01)
A23L 1/29 (2006.01)
- (11) 21894
(21) **2010-23741**
(22) 30.12.2010
(47) 03.03.2011
- (73) C2P s.r.o., Chlumec nad Cidlinou, CZ

- (72) Hromádka Róbert MUDr., Hradec Králové, CZ
Kolomazník Karel Prof. Ing. DrSc., Zlín, CZ
Jelínek Miloš Ing. CSc., Hradec Králové, CZ
Pecha Jiří Ing. Ph.D., Zlín, CZ
(54) **Potravní kvasničný doplněk**
(74) Jan Brykner, Resslova 741, Hradec Králové, 50002
- (51) **F01K 23/18** (2006.01)
F01K 23/00 (2006.01)
(11) 21909
(21) **2010-23673**
(22) 21.12.2010
(47) 07.03.2011
(73) SLEZSKÁ MECHATRONIKA a.s., Ostrava - Moravská Ostrava, CZ
Haladová Petra Ing., Horní Bludovice, CZ
(72) Pavlas Petr Ing., Havířov - Podlesí, CZ
Haladová Petra Ing., Horní Bludovice, CZ
(54) **Energetický systém kogenerační jednotky s generátorem vodíku a kyslíku pro řízení dávkování paliv a směsi vodíku a kyslíku do spalovacího prostoru motoru kogenerační jednotky**
- (51) **F16C 3/28** (2006.01)
F16C 3/22 (2006.01)
F01B 21/00 (2006.01)
H02K 13/00 (2006.01)
(11) 21911
(21) **2010-23726**
(22) 30.12.2010
(47) 07.03.2011
(73) Misař Jaromír Ing., Vsetín, CZ
(72) Misař Jaromír Ing., Vsetín, CZ
(54) **Zařízení pro plynulou změnu délky zdvihu akčního členu rotujícího klikového mechanismu s elektrickým pohonem**
- (51) **F16H 3/08** (2006.01)
F16H 3/095 (2006.01)
F16H 3/16 (2006.01)
(11) 21881
(21) **2010-23121**
(22) 18.08.2010
(47) 03.03.2011
(73) Seitler Bohumil Ing., Blansko, CZ
(72) Seitler Bohumil Ing., Blansko, CZ
(54) **Převodová skříň pro řazení převodových stupňů bez přerušení hnací síly**
- (51) **F41G 11/00** (2006.01)
F41G 1/387 (2006.01)
F41G 1/38 (2006.01)
(11) 21917
(21) **2011-23849**
(22) 27.01.2011
(47) 07.03.2011
(73) KOZAP Uh. Brod - Zbraně a stělvivo, spol. s r.o., Bánov, CZ
(72) Liška Josef Ing., Brno, CZ
Petráň Jan Ing., Bánov, CZ
(54) **Přídavná montáž pro puškohled**
(74) Ing. Jiří Malůšek, Mendlovo nám. 1a, Brno, 60300
- (51) **G01B 5/20** (2006.01)
G01B 11/24 (2006.01)
(11) 21872
(21) **2010-22432**
(22) 18.03.2010
(47) 03.03.2011
(73) Česká zemědělská univerzita v Praze, Praha, CZ
(72) Brožek Milan prof. Ing. CSc., Praha, CZ
Nováková Alexandra, Praha, CZ
Müller Miroslav Ing. Ph.D., Praha, CZ
(54) **Zařízení pro měření tvaru a rozměru v ploše a v prostoru**
- (51) **H04L 12/56** (2006.01)
H04W 28/06 (2009.01)
(11) 21913
(21) **2011-23804**
(22) 14.01.2011
(47) 07.03.2011
(73) České vysoké učení technické v Praze Fakulta elektrotechnická, Praha, CZ
(72) Kocur Zbyněk Ing., Řež u Prahy, CZ
Macejko Peter Ing., Šumperk, CZ
Mařík Vladimír Ing., Praha, CZ
(54) **Adaptabilní systém pro zvýšení rychlosti a spolehlivosti přenosu dat v přenosové síti**
(74) Ing. Hana Dušková, Na Kočově 180, Chotutice, 28103
- (51) **H04M 1/04** (2006.01)
H05K 5/02 (2006.01)
(11) 21910
(21) **2010-23697**
(22) 23.12.2010
(47) 07.03.2011
(73) NOVAGUE, s.r.o., Praha, CZ
(72) Novague Petr MgA., Tábor, CZ
(54) **Stojan pro mobilní telefon, zejména pro iphone**
(74) Ing. Ladislav Vaněk, Ortenovo nám. 6/443, Praha 7, 17000
- (51) **H05B 6/64** (2006.01)
H05B 6/74 (2006.01)
(11) 21914
(21) **2011-23837**
(22) 25.01.2011
(47) 07.03.2011
(73) Mendelova univerzita v Brně, Brno, CZ
(72) Nikl Květoslav Doc. Ing. CSc., Brno, CZ
Nasswettrová Andrea Ing., Teplice nad Bečvou, CZ
(54) **Zařízení pro homogenizaci vysokofrekvenčního elektromagnetického pole**
(74) Ing. Marie Jandová, Nerudova 1095, Kuřim, 66434

Seznam majitelů zapsaných užitečných vzorů

(73)	(11)	(51)	(73)	(11)	(51)
ANLAX (CZ), s. r. o., Zlatníky - Hodkovice, CZ	21878	B 64 F 3/00	(2006.01)	Izbický Alexej MUDr. CSc., Beroun, CZ	21880 B 65 D 35/00 (2006.01)
BILSING AUTOMATION CZECH, s. r. o., Mladá Boleslav, CZ	21902	B 21 D 37/00	(2006.01)	KOZAP Uh. Brod - Zbraně a střelivo, spol. s r.o., Bánov, CZ	21917 F 41 G 11/00 (2006.01)
CINIS spol. s r. o., Údlice, CZ	21918	C 02 F 1/28	(2006.01)	LA Composite s.r.o., Praha, CZ	21870 B 64 C 1/26 (2006.01)
CINIS spol. s r. o., Údlice, CZ	21919	C 02 F 1/28	(2006.01)	Masarykova univerzita, Brno, CZ	21892 A 61 C 8/00 (2006.01)
CORK JANOSA, s.r.o., Zlín, CZ	21871	C 09 K 17/50	(2006.01)	Masarykova univerzita, Brno, CZ	21893 A 61 C 8/00 (2006.01)
C2P s.r.o., Chlumeck nad Cidlinou, CZ	21894	C 12 N 1/18	(2006.01)	Mendelova univerzita v Brně, Brno, CZ	21914 H 05 B 6/64 (2006.01)
Čáslava František Ing., Brno, CZ	21873	B 09 B 3/00	(2006.01)	MILCOM, a.s., Praha, CZ	21912 A 23 J 3/16 (2006.01)
Česká zemědělská univerzita v Praze, Praha, CZ	21872	G 01 B 5/20	(2006.01)	Misař Jaromír Ing., Vsetín, CZ	21911 F 16 C 3/28 (2006.01)
Česká zemědělská univerzita v Praze, Technická fakulta, Praha, CZ	21905	C 10 L 5/44	(2006.01)	NOVAGUE, s.r.o., Praha, CZ	21910 H 04 M 1/04 (2006.01)
Česká zemědělská univerzita v Praze, Technická fakulta, Praha - Suchdol, CZ	21875	B 30 B 1/04	(2006.01)	NYKLÍČEK a spol., s.r.o., Nové Město nad Metují, CZ	21874 B 65 D 85/86 (2006.01)
České vysoké učení technické v Praze, Fakulta strojní, Výzkumné centrum pro strojírenskou výrobní techniku a technologii, Praha, CZ	21899	B 23 Q 1/30	(2006.01)	Parmová Yvona, Brno, CZ	21873 B 09 B 3/00 (2006.01)
České vysoké učení technické v Praze Fakulta elektrotechnická, Praha, CZ	21913	H 04 L 12/56	(2006.01)	Seitler Bohumil Ing., Blansko, CZ	21881 F 16 H 3/08 (2006.01)
Fakultní nemocnice Ostrava, Ostrava, CZ	21891	A 61 B 18/12	(2006.01)	SLEZSKÁ MECHATRONIKA a.s., Ostrava - Moravská Ostrava, CZ	21909 F 01 K 23/18 (2006.01)
FK Baník Most, a.s., Most, CZ	21882	A 23 L 1/06	(2006.01)	SWEETY TRADE, a. s., Praha, CZ	21897 A 21 D 2/36 (2006.01)
FK Baník Most, a.s., Most, CZ	21883	A 23 L 1/06	(2006.01)	Szolnoky Peter, Šenov u Nového Jičína, CZ	21869 A 61 H 19/00 (2006.01)
Frunc Petr, Praha, CZ	21877	B 65 D 3/24	(2006.01)	Šebetka Ladislav, Choceň, CZ	21903 B 61 C 17/04 (2006.01)
Haladová Petra Ing., Horní Bludovice, CZ	21909	F 01 K 23/18	(2006.01)	Šebetka Ladislav, Choceň, CZ	21904 B 61 C 17/04 (2006.01)
HELGOS s.r.o., Ústí nad Labem, CZ	21876	B 66 B 11/04	(2006.01)	Šebetka Ladislav, Choceň, CZ	21906 B 61 C 17/04 (2006.01)
HVM PLASMA, spol. s.r.o., Praha, CZ	21892	A 61 C 8/00	(2006.01)	Štěpánek Robert, Brno, CZ	21873 B 09 B 3/00 (2006.01)
HVM PLASMA, spol. s.r.o., Praha, CZ	21893	A 61 C 8/00	(2006.01)	Šubin Pavel, Jablonec nad Nisou, CZ	21898 A 47 G 23/02 (2006.01)
Indet Safety Systems a. s., Vsetín, CZ	21915	B 60 R 21/264	(2006.01)	Technická univerzita v Liberci, Liberec, CZ	21899 B 23 Q 1/30 (2006.01)
Indet Safety Systems a. s., Vsetín, CZ	21916	B 60 R 21/264	(2006.01)	UJP PRAHA a.s., Praha-Zbraslav, CZ	21892 A 61 C 8/00 (2006.01)
				UJP PRAHA a.s., Praha-Zbraslav, CZ	21893 A 61 C 8/00 (2006.01)
				Univerzita Karlova v Praze Lékařská fakulta v Plzni, Plzeň, CZ	21908 A 01 K 1/03 (2006.01)
				Univerzita Palackého v Olomouci, Olomouc, CZ	21885 A 61 K 36/45 (2006.01)

Univerzita Palackého v Olomouci, Olomouc, CZ	21886	A 61 K 36/45	(2006.01)
Univerzita Palackého v Olomouci, Olomouc, CZ	21889	A 61 K 36/45	(2006.01)
USSPA, s.r.o., Dolní Dobrouč, CZ	21901	A 61 H 9/00	(2006.01)
Verner Engineering, s.r.o., Lanškroun, CZ	21879	B 41 F 13/22	(2006.01)
VYSOKÁ ŠKOLA BÁŇSKÁ - TECHNICKÁ UNIVERZITA OSTRAVA, Ostrava - Poruba, CZ	21884	A 61 B 5/0295	(2006.01)
VYSOKÁ ŠKOLA BÁŇSKÁ - TECHNICKÁ UNIVERZITA OSTRAVA, Ostrava - Poruba, CZ	21890	A 61 B 5/0205	(2006.01)
VYSOKÁ ŠKOLA BÁŇSKÁ - TECHNICKÁ UNIVERZITA OSTRAVA, Ostrava - Poruba, CZ	21891	A 61 B 18/12	(2006.01)
VYSOKÁ ŠKOLA BÁŇSKÁ - TECHNICKÁ UNIVERZITA OSTRAVA, Ostrava - Poruba, CZ	21895	A 61 B 5/03	(2006.01)
Vysoká škola chemicko-technologická v Praze, Praha, CZ	21900	B 22 F 1/00	(2006.01)
Vysoká škola chemicko-technologická v Praze, Praha, CZ	21912	A 23 J 3/16	(2006.01)
Vysoké učení technické v Brně, Brno, CZ	21907	A 61 B 8/08	(2006.01)
Vysoký Ondřej Doc. Ing. CSc., Praha, CZ	21887	A 61 H 3/02	(2006.01)
Výzkumný ústav mlékárenský s.r.o., Praha, CZ	21912	A 23 J 3/16	(2006.01)
WALMARK, a.s., Třinec, CZ	21885	A 61 K 36/45	(2006.01)
WALMARK, a.s., Třinec, CZ	21886	A 61 K 36/45	(2006.01)
WALMARK, a.s., Třinec, CZ	21889	A 61 K 36/45	(2006.01)
Západočeská univerzita v Plzni, Plzeň, CZ	21888	B 22 D 27/11	(2006.01)
ZEBR s. r. o., Milovice, CZ	21896	B 65 H 9/00	(2006.01)

FG4Q

Zapsané průmyslové vzory - přehled podle čísel zápisu

V období uzávěrky tohoto čísla Věstníku zapsal Úřad průmyslového vlastnictví tyto průmyslové vzory:

35041	23-01
35042	06-01
35043	11-02
35044	09-01
35045	02-01
35046	09-01
35047	09-01

FG4Q

Zapsané průmyslové vzory - přehled podle tříd

- (51) **02-01**
(11) 35045
(21) 2010-38290
(22) 24.06.2010
(15) 03.03.2011
(45) 03.03.2011
(54) Multifunkční podprsenka
(28) 1
(73) Kaderková Aneta, Praha 9, CZ
(72) Kaderková Aneta, Praha 9, CZ
(74) Advokátní kancelář JUDr. Pavel Ulrych, JUDr. Pavel
Ulrych, Letohradská 755/50, Praha 7, 17000
(55)



1.1



1.2



1.3

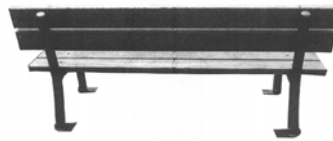

1.2



1.3

- (51) **09-01**
(11) 35044
(21) 2010-38379
(22) 24.09.2010
(15) 03.03.2011
(45) 03.03.2011
(54) Plechovka pro nápoj
(28) 3
(73) Power Life Energy s.r.o., Praha 3, CZ
(72) Vzdal se práva být uveden - §35(2)(c) zák.č.207/2000 Sb.
neuveдено, neuvedeno, XY
(74) UNIPATENT, Ing. Jiří Chlustina, Jana Masaryka 43-47,
Praha 2, 12000
(55)



1.1



2.1

- (51) **06-01**
(11) 35042
(21) 2010-38121
(22) 12.03.2010
(15) 03.03.2011
(45) 03.03.2011
(54) Zahradní lavice
(28) 1
(73) B-Z WORLD plus s.r.o., Třinec 1, CZ
(72) Gašpár Zdeněk, Třinec, CZ
(74) Ing. Libor Markes, Grohova 54, Brno, 60200
(55)

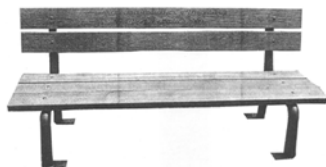

1.1



3.1

- (51) **11-02**
(11) 35043
(21) 2010-38173
(22) 09.04.2010
(15) 03.03.2011
(45) 03.03.2011
(54) Dekorativní miniatura - rámeček
(28) 48
(73) ORANGE CITY s.r.o., Praha 5, CZ
(72) Vzdal se práva být uveden - §35(2)(c) zák.č.207/2000 Sb.,
Neuvedeno, XY
Vzdal se práva být uveden - §35(2)(c) zák.č.207/2000 Sb.,
Neuvedeno, XY
(74) Mgr. Klára Studená, patentový zástupce, Komunardů 36,
Praha 7, 17000
(55)

- (51) **09-01**
(11) 35046
(21) 2010-38475
(22) 29.11.2010
(15) 03.03.2011
(45) 03.03.2011
(54) Nádoba s víčkem
(28) 1
(73) C2P s.r.o., Chlumeck nad Cidlinou, CZ
(72) Hromádka Róbert MUDr., Hradec Králové, CZ
Šandříková Viera Bc., Košice 04001, SK
(74) Jan Brykner, Resslova 741, Hradec Králové, 50002
(55)



1.1



1.1



1.2

- (51) **09-01**
(11) 35047
(21) 2010-38476
(22) 29.11.2010
(15) 03.03.2011
(45) 03.03.2011
(54) Dóza
(28) 1
(73) C2P s.r.o., Chlumeck nad Cidlinou, CZ
(72) Hromádka Róbert MUDr., Hradec Králové, CZ
Šandříková Viera Bc., Košice 04001, SK
(74) Jan Brykner, Resslova 741, Hradec Králové, 50002
(55)



1.1

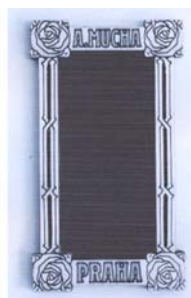

2.1



2.2



3.1



5.2



3.2



6.1



4.1



6.2



4.2



7.1



5.1



7.2

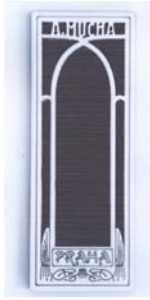

8.1



10.2



8.2



11.1



9.1



11.2



9.2



12.1



10.1



12.2



13.1



13.2



16.2



14.1



17.1



14.2



17.2



15.1



18.1



15.2



18.2



16.1



19.1



19.2



20.1



20.2



21.1



21.2



22.1



22.2



23.1



23.2



24.1



24.2



25.1



25.2



28.2



26.1



29.1



26.2



29.2



27.1



30.1



27.2



30.2



28.1



31.1



31.2



34.2



32.1



35.1

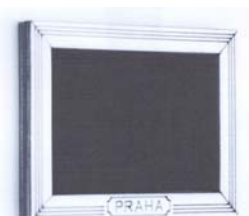

32.2



35.2



33.1



36.1



33.2



36.2



34.1



37.1



37.2



40.2



38.1



41.1



38.2



41.2



39.1



42.1



39.2



42.2



40.1



43.1



43.2



44.1



44.2



45.1



45.2



46.1



46.2



47.1



47.2



48.1



48.2

-
- (51) 23-01
(11) 35041
(21) 2009-38002
(22) 01.12.2009
(15) 03.03.2011
(45) 03.03.2011
(54) Pítko
(28) 1
(73) Architekti Hrůša & spol., Atelier Brno, s. r. o., Brno, CZ
(72) Hrůša Petr Ing. arch., Brno, CZ

(55)



1.1

Seznam vlastníků zapsaných průmyslových vzorů

(73)	(11)	(51)	(73)	(11)	(51)
Architekti Hruša & spol., Atelier Brno, s. r. o., Brno, CZ	35041	23-01			
B-Z WORLD plus s.r.o., Třinec 1, CZ	35042	06-01			
C2P s.r.o., Chlumeck nad Cidlinou, CZ	35046	09-01			
C2P s.r.o., Chlumeck nad Cidlinou, CZ	35047	09-01			
Kaderková Aneta, Praha 9, CZ	35045	02-01			
ORANGE CITY s.r.o., Praha 5, CZ	35043	11-02			
Power Life Energy s.r.o., Praha 3, CZ	35044	09-01			

Úřední rozhodnutí a oznámení

MK4A, MK4F

Zánik patentů a autorských osvědčení uplynutím doby platnosti

(11)	(21)	Int.Cl/(51)	(11)	(21)	Int.Cl/(51)
282640	1991-559	8/A61M 5/20			
285071	1991-619	8/A61K 49/04			
285952	1997-2029	8/A61M 5/20			

MM4A, MM4F

Zániky patentů a autorských osvědčení pro nezaplacení udržovacích poplatků

(11)	(21)	Int.Cl/(51)	(11)	(21)	Int.Cl/(51)
278534	1992-2714	8/E01B 29/05			
278862	1992-2715	8/E01B 27/02			
285499	1996-551	6/C02F 1/26			
286054	1995-2212	8/B60R 9/04			
286179	1997-2726	8/F24D 3/14			
286307	1998-283	7/F04D 5/00			
287062	1998-2765	8/B24B 9/06			
287266	1995-2216	8/B61L 13/04			
289543	1996-2547	8/E04B 1/76			
290491	1999-3098	8/C07J 43/00			
291247	1996-550	7/C02F 1/26			
292287	2000-826	7/A23K 3/03			
292916	1999-748	7/B65D 81/32			
295411	2000-695	7/C07D 493/20			
295625	1999-699	7/A61K 31/352			
296139	2002-2937	8/C09J 131/04			
297193	1999-3037	8/E02F 3/34			
297745	2003-736	8/C08F 6/00			
297830	2005-546	8/A61K 9/14			
297861	1996-628	8/D06N 7/00			
298065	1999-3038	8/E02F 3/34			
298776	2003-2282	8/B65D 5/16			
298934	2003-2304	8/C07D 491/22			
299350	2004-424	8/B60K 11/08			
299430	2001-778	8/B02C 19/06			
300187	2000-785	8/B65D 47/08			
300218	2000-528	8/C10B 49/00			
300482	2003-2318	8/F23N 1/00			
301172	2000-457	8/C10B 23/00			
301412	2002-706	8/A61K 31/565			
301748	2003-478	8/B25J 21/02			

MK1K

Zániky užitečných vzorů uplynutím doby platnosti

(11)	(21)	(51)	
11071	2001-11760	B62K 5/00	(2006.01)
11112	2001-11738	A21D 2/36	(2006.01)
11143	2001-11755	B64C 25/10	(2006.01)
11145	2001-11761	H04M 11/00	(2006.01)
11146	2001-11762	G08B 25/08	(2006.01)
11168	2001-11749	E06B 11/02	(2006.01)
11195	2001-11753	F42B 35/00	(2006.01)
11230	2001-11751	F02C 9/26	(2006.01)
11317	2001-11759	G01S 3/80	(2006.01)
12846	2002-13450	A61M 5/50	(2006.01)
13993	2003-14559	B23Q 3/12	(2006.01)
15130	2004-15931	E04B 1/00	(2006.01)
16917	2006-18015	F24F 6/00	(2006.01)
16966	2006-18013	G09F 7/02	(2006.01)
16992	2006-18016	H04M 11/00	(2006.01)
17112	2006-18018	B23Q 15/18	(2006.01)

MK4Q

Zániky práva ze zapsaných průmyslových vzorů uplynutím doby ochrany

(11)	(21)	Int.Cl/(51)	(11)	(21)	Int.Cl/(51)
30086	2000-32718	7/15-05			
30205	2000-32717	7/23-02			
33453	2005-36323	8/12-06			
33475	2005-36322	8/06-11			

LD3K

Částečné výmazy užitných vzorů

- (11) 17835
(21) 2007-18922
(22) 19.06.2007
(54) Madlo přepravní bedny
Nároky na ochranu užitného vzoru se stanovují takto:
„1. Madlo přepravní bedny odlehčené vnitřním
žebrováním, kde žebra (3) jsou v podstatě svislá a
uspořádána do dvou řad nad sebou, přičemž žebra (3)
jsou v řadách uspořádána přesazeně, vyznačují se
tím, že žebra (3) obou řad jsou propojena se středním
vodorovným podélným žebrem (4) táhnoucím se
mezi řadami.“
Datum nabytí právní moci rozhodnutí o částečném
výmazu: 01.03.2011

Zápisy licenčních smluv do patentového rejstříku pro nabyvatele

- (11) 301767
(73) EUROFORGE, s.r.o., Praha 4, CZ
Nabyvatel: KLASTR KOMPOZITNÍCH
MATERIÁLŮ, družstvo, Husova 594/6, Brno,
60200, CZ
Druh licence: nevýlučná
Datum uzavření smlouvy: 27.01.2011
Datum zápisu smlouvy: 03.03.2011
- (11) 301785
(73) EUROFORGE, s.r.o., Praha 4, CZ
Nabyvatel: KLASTR KOMPOZITNÍCH
MATERIÁLŮ, družstvo, Husova 594/6, Brno,
60200, CZ
Druh licence: nevýlučná
Datum uzavření smlouvy: 27.01.2011
Datum zápisu smlouvy: 03.03.2011

ND1K

První prodloužení doby platnosti užitných vzorů

- | | | | |
|--|-----------|--|-----------|
| (51) G01N 27/02 | (2006.01) | (51) A61G 15/10 | (2006.01) |
| (11) 16904 | | (11) 17352 | |
| (21) 2006-18036 | | (21) 2007-18439 | |
| (22) 29.08.2006 | | (22) 08.01.2007 | |
| (73) Novotný Ladislav Ing., Praha, CZ | | (73) BORCAD cz, s. r. o., Fryčovice, CZ | |
| (54) Zařízení pro voltkonduktometrickou detekci či
analýzu množství ropných, olejovitých,
nemísitelných nebo málo rozpustných látek na/ve
vodách či vodných roztocích | | (54) Rám vyšetřovacího křesla | |
| (51) G01N 27/00 | (2006.01) | (51) B2ID 9/05 | (2006.01) |
| (11) 16951 | | (11) B2ID 9/00 | (2006.01) |
| (21) 2006-18037 | | (11) 17442 | |
| (22) 29.08.2006 | | (21) 2007-18577 | |
| (73) Novotný Ladislav Ing., Praha, CZ | | (22) 22.02.2007 | |
| (54) Systém pro elektrochemickou detekci nebo
sledování kontaminace ropnými, olejovitými či
nemísitelnými látkami na/ve vodách a vodných
roztocích | | (73) MSV SYSTEMS CZ s. r. o., Liberec 11, CZ | |
| (51) A61G 15/10 | (2006.01) | (54) Zařízení k ohýbání trubek | |
| (11) 17350 | | (51) G01K 13/00 | (2006.01) |
| (21) 2007-18437 | | (11) 17455 | |
| (22) 08.01.2007 | | (21) 2007-18598 | |
| (73) BORCAD cz, s. r. o., Fryčovice, CZ | | (22) 02.03.2007 | |
| (54) Sklopná područka vyšetřovacího křesla | | (73) SG - Geoinženýring s. r. o., Ostrava, CZ | |
| (51) A61G 15/02 | (2006.01) | (54) Přenosné flexibilní několikastupňové zařízení pro
snímání teplot | |
| (11) 17350 | | (51) F23B 50/00 | (2006.01) |
| (21) 2007-18437 | | (11) F23H 17/12 | (2006.01) |
| (22) 08.01.2007 | | (11) 17456 | |
| (73) BORCAD cz, s. r. o., Fryčovice, CZ | | (21) 2007-18603 | |
| (54) Sklopná područka vyšetřovacího křesla | | (22) 05.03.2007 | |
| (51) A61G 15/02 | (2006.01) | (73) Cankář Jaroslav, Bělá pod Bezdězem, CZ | |
| (11) 17351 | | (54) Topeniště zplynovacího teplovodního kotle pro
kombinovaná paliva | |
| (21) 2007-18438 | | | |
| (22) 08.01.2007 | | | |
| (73) BORCAD cz, s. r. o., Fryčovice, CZ | | | |
| (54) Mechanismus polohování vyšetřovacího křesla | | | |

(51)	C04B 18/06	(2006.01)	(51)	A61F 2/36	(2006.01)
	C04B 111/28	(2006.01)		A61F 2/30	(2006.01)
	C04B 111/52	(2006.01)	(11)	17803	
(11)	17474		(21)	2007-18745	
(21)	2007-18626		(22)	19.04.2007	
(22)	14.03.2007		(73)	Implantech Medizintechnik Ges.m.b.H., A-2344	
(73)	Ertl Zdeněk Mgr. Ing., Praha, CZ			Maria Enzersdorf, AT	
(54)	Solidifikát tepelně a zvukově izolačního materiálu		(54)	Vicedílná endoprotéza kloubu	
(51)	G06Q 50/00	(2006.01)			
	G06F 17/00	(2006.01)			
(11)	17485				
(21)	2007-18613				
(22)	08.03.2007				
(73)	Čermák Luděk Ing., Praha, CZ				
(54)	Elektronický informační systém, zejména pro elektronickou preskripci léků				
(51)	A61M 5/178	(2006.01)			
	A61M 5/158	(2006.01)			
	A61M 5/32	(2006.01)			
(11)	17541				
(21)	2007-18587				
(22)	26.02.2007				
(73)	Zeman Jan, Praha 1, CZ				
	Kavalírek Jan JUDr., Praha 7 - Holešovice, CZ				
(54)	Injekční stříkačka s chráněnou jehlou				
(51)	E04B 7/02	(2006.01)			
	E04B 7/00	(2006.01)			
(11)	17543				
(21)	2007-18674				
(22)	27.03.2007				
(73)	Saint-Gobain Isover CZ s.r.o., Častolovice, CZ				
(54)	Konstrukce ploché střechy				
(51)	B01D 29/00	(2006.01)			
(11)	17557				
(21)	2007-18679				
(22)	28.03.2007				
(73)	VODASERVIS s.r.o., Žďár nad Sázavou, CZ				
(54)	Tlakový filtr				
(51)	E02B 3/12	(2006.01)			
	E02B 3/04	(2006.01)			
	E02B 3/10	(2006.01)			
(11)	17587				
(21)	2007-18699				
(22)	05.04.2007				
(73)	JUTA, a. s., Dvůr Králové nad Labem, CZ				
(54)	Protipovodňová zábrana				
(51)	A01K 9/00	(2006.01)			
	A01K 5/00	(2006.01)			
	A01K 7/00	(2006.01)			
(11)	17593				
(21)	2007-18733				
(22)	17.04.2007				
(73)	Výzkumný ústav živočišné výroby, v. v. i., Praha, CZ				
(54)	Plnicí koncovka pro dávkování nativního mléka a mléčných krmných směsí				
(51)	B60R 9/058	(2006.01)			
	B60R 9/045	(2006.01)			
(11)	17629				
(21)	2007-18801				
(22)	14.05.2007				
(73)	AC LAK, s.r.o., Liberec, CZ				
	ŠKODA AUTO a.s., Mladá Boleslav, CZ				
(54)	Příčný střešní nosič pro připevnění k podélným střešním nosičům dopravních prostředků				

ND1K

Druhé prodloužení doby platnosti užitečných vzorů

(51)	A61G 7/07	(2006.01)	(51)	B60R 7/02	(2006.01)
	A61G 7/065	(2006.01)	(11)	14731	
	A61G 7/05	(2006.01)	(21)	2004-15609	
(11)	14359		(22)	30.06.2004	
(21)	2004-14983		(73)	Škoda Auto a. s., Mladá Boleslav, CZ	
(22)	20.01.2004		(54)	Zařízení k zajištění předmětů ve vozidle	
(73)	BORCAD cz, s. r. o., Fryčovice, CZ				
(54)	Nastavitelná bederní opěra				
(51)	B65D 75/38	(2006.01)			
(11)	14392				
(21)	2004-15161				
(22)	08.03.2004				
(73)	VITTO TEA BOARD, s. r. o., Praha, CZ				
(54)	Krabicový obal pro hygienické balení výrobků, zejména čajových nálevkových sáčků				
(51)	B02C 7/11	(2006.01)			
(11)	14439				
(21)	2004-15274				
(22)	07.04.2004				
(73)	PSP Engineering a. s., Přerov, CZ				
(54)	Axiální zajištění odrazových listů v rotoru rázového drtiče				
(51)	B65D 77/32	(2006.01)			
(11)	14441				
(21)	2004-15289				
(22)	08.04.2004				
(73)	NESTEC SA, Vevey, CH				
(54)	Balený potravinářský produkt				
(51)	B02C 15/02	(2006.01)			
(11)	14477				
(21)	2004-15299				
(22)	13.04.2004				
(73)	PSP Engineering a. s., Přerov, CZ				
(54)	Zařízení pro předdrčení surovin, zejména cementárenských				
(51)	B02C 15/02	(2006.01)			
(11)	14478				
(21)	2004-15300				
(22)	13.04.2004				
(73)	PSP Engineering a. s., Přerov, CZ				
(54)	Zařízení pro předemílání surovin, zejména cementového slínku				
(51)	A41D 29/00	(2006.01)			
(11)	14498				
(21)	2004-15434				
(22)	14.05.2004				
(73)	Čálek Richard, Vojkov, CZ				
(54)	Nosič vyznamenaní a zařízení pro jeho výrobu				
(51)	E04G 23/02	(2006.01)			
	E04G 23/03	(2006.01)			
	E04G 23/00	(2006.01)			
	E04B 1/02	(2006.01)			
	E04B 1/04	(2006.01)			
	E04B 1/00	(2006.01)			
(11)	14615				
(21)	2004-15269				
(22)	06.04.2004				
(73)	STAVOPROJEKTA stavební firma, a. s., Brno, CZ				
(54)	Lodžie panelového domu				
(51)	B60R 7/00	(2006.01)			
(11)	14649				
(21)	2004-15536				
(22)	14.06.2004				
(73)	Škoda Auto a. s., Mladá Boleslav, CZ				
(54)	Vozidlo s integrovanou zakrývací a dělicí roletou				

ND4Q

První obnovy doby ochrany průmyslových vzorů

- (51) 19-08
- (11) 33840
- (21) 2006-36722
- (22) 18.04.2006
- (54) Reklamní tiskovina

ND4Q

Druhé obnovy doby ochrany průmyslových vzorů

- (51) 19-08
 - (11) 30401
 - (21) 2000-32950
 - (22) 12.12.2000
 - (54) Etiketa
-
- (51) 15-99
 - (11) 30667
 - (21) 2001-33293
 - (22) 14.06.2001
 - (54) Plastová stírací hadice

ND4Q

Třetí obnovy doby ochrany průmyslových vzorů

- (51) 21-04
- (11) 26902
- (21) 1996-29029
- (22) 06.03.1996
- (54) Dílec na ochranu proti nepohodě

PD4A

Převod práv a ostatní změny majitelů patentů

- (11) 288416
 - (21) 1997-2652
 - (73) Rockwool Lapinus B.V., 6045JG Roermond, NL
-
- (11) 288416
 - (21) 1997-2652
 - (73) Rockwool Lapinus Productie B.V., 6045JG Roermond, NL
-
- (11) 288416
 - (21) 1997-2652
 - (73) Rockwool B.V., 6045JG Roermond, NL
-
- (11) 288839
 - (21) 1995-2904
 - (73) Rockwool/Grodan B.V., 6045JG Roermond, NL
-
- (11) 288839
 - (21) 1995-2904
 - (73) Grodan B.V., 6045JG Roermond, NL
-
- (11) 288839
 - (21) 1995-2904
 - (73) Rockwool Lapinus Productie B.V., 6045JG Roermond, NL
-
- (11) 288839
 - (21) 1995-2904
 - (73) Rockwool B.V., 6045JG Roermond, NL
-
- (11) 291120
 - (21) 2000-628
 - (73) Vodní sklo, a.s., Praha 1, CZ
-
- (11) 295293
 - (21) 1998-3786
 - (73) EDSCHA AUTOMOTIVE KAMENICE s.r.o., Kamenice nad Lipou, CZ

PD1K

Převod práv a ostatní změny majitelů užitečných vzorů

- | | |
|--|--|
| (11) 13727 | (11) 13847 |
| (21) 2003-14480 | (21) 2003-14660 |
| (73) EDSCHA AUTOMOTIVE KAMENICE s.r.o., Kamenice nad Lipou, CZ | (73) EDSCHA AUTOMOTIVE KAMENICE s.r.o., Kamenice nad Lipou, CZ |

- (11) 14639
- (21) 2004-15488
- (73) EDSCHA AUTOMOTIVE KAMENICE s.r.o.,
Kamenice nad Lipou, CZ

PD4Q

Převod práv a ostatní změny vlastníků průmyslových vzorů

- (11) 31324
- (21) 2001-33236
- (73) Wrigley Candy UK, SL1 4LG Berkshire, GB

QA9A

Nabídka licence

- (73) KAŠTÁNEK František Prof. Ing. DrSc., Kladno, CZ
- (11) 294427
- (54) Způsob zvýšení adsorpční schopnosti aktivního uhlí

- (73) České vysoké učení technické v Praze Fakulta
elektrotechnická, Praha, CZ
- (11) 301839
- (54) Zapojení k testování analogově/číslicových
převodníků

Zamítnuté a částečně zamítnuté přihlášky ochranných známek před zveřejněním

Kapitola obsahuje údaje o rozhodnutích o přihláškách ochranných známek, u kterých byly na základě provedeného věcného průzkumu shledány Úřadem důvody pro zamítnutí přihlášky ochranné známky podle ustanovení § 4 nebo 6 zákona č. 441/2003 Sb. Na základě toho Úřad vydal rozhodnutí o zamítnutí přihlášky podle ustanovení § 22 zákona č. 441/2003 Sb., a to pro celý seznam výrobků a služeb nebo pro jeho část. Údaje o výsledku rozhodnutí (zamítnutí přihlášky, částečné zamítnutí přihlášky) jsou uvedeny za datem právní moci rozhodnutí pod INID kódem (583) s názvem "Datum právní moci rozhodnutí/výsledek rozhodnutí".

(210) **O-454488**

(540) **DeeJay**

(583) 15.02.2011 / zamítnutí přihlášky

(210) **O-473870**

(540) **TANK & DRIVE**

(583) 18.02.2011 / zamítnutí přihlášky

(210) **O-465967**

(540) **KELT**

(583) 22.02.2011 / zamítnutí přihlášky

(210) **O-473925**

(540) **JE SNADNÉ SE
ZNOVUZRODIT**

(583) 18.02.2011 / zamítnutí přihlášky

(210) **O-469247**

(540)



(583) 28.02.2011 / částečné zamítnutí přihlášky

(210) **O-474527**

(540) **WORLD OF EROTICA 2010**

(583) 21.02.2011 / zamítnutí přihlášky

(210) **O-475939**

(540) **Solar city**

(583) 01.03.2011 / zamítnutí přihlášky

(210) **O-469874**

(540) **JUST WOMAN COLLECTION**

(583) 01.03.2011 / zamítnutí přihlášky

(210) **O-476121**

(540) **ProcessBook**

(583) 01.03.2011 / zamítnutí přihlášky

(210) **O-471413**

(540)

thermowell

(583) 26.02.2011 / částečné zamítnutí přihlášky

(210) **O-477330**

(540)

Erotik Models

(583) 01.03.2011 / zamítnutí přihlášky

(210) **O-472369**

(540)

BRNOOFFICECZ

(583) 01.03.2011 / zamítnutí přihlášky

(210) **O-477606**

(540)

Systémová
Enzymová
Terapie

(583) 25.02.2011 / zamítnutí přihlášky

(210) **O-473286**

(540) **Komora certifikovaných účetních**

(583) 01.03.2011 / částečné zamítnutí přihlášky

(210) **O-477607**

(540)

Systemic
Enzyme
Therapy

(210) **O-473836**

(540) **ENOL**

(583) 11.02.2011 / zamítnutí přihlášky

(583) 28.02.2011 / zamítnutí přihlášky

(210) **O-477935**
(540)

Dobrý klient

(583) 22.02.2011 / zamítnutí přihlášky

(210) **O-478086**
(540)

MS Falcon

(583) 18.02.2011 / zamítnutí přihlášky

(210) **O-478421**
(540)

VINOHRADSKÉ NOVINY

(583) 25.02.2011 / zamítnutí přihlášky

(210) **O-478422**
(540)

NELEPŠÍ NOVINY VE MĚSTE NOVINY PRAHA

(583) 25.02.2011 / zamítnutí přihlášky

(210) **O-478438**
(540)

AGROHUMÁT

(583) 01.03.2011 / zamítnutí přihlášky

(210) **O-478727**
(540)

CODE MODE

(583) 02.03.2011 / částečné zamítnutí přihlášky

(210) **O-479246**
(540)

La Grenouille

(583) 01.03.2011 / zamítnutí přihlášky

(210) **O-479646**
(540)

Revoluční hypotéka

(583) 01.03.2011 / zamítnutí přihlášky

Přehled zveřejněných přihlášek ochranných známek

Přihlášky ochranných známek, které byly na základě výsledků formálního a věcného průzkumu provedeného Úřadem shledány schopné zápisu do rejstříku ochranných známek, jsou obsaženy v této kapitole. Důležitou právní skutečností je, že zveřejněním přihlášky ochranné známky v této kapitole Věstníku (§ 23 zákona č. 441/2003 Sb.) začíná běžet zákonná tříměsíční lhůta pro podání námitek podle ustanovení § 25 zákona č. 441/2003 Sb.

Číselný přehled

O-432580, O-448575, O-459764, O-460214, O-469247, O-471060, O-471413, O-473003, O-473286, O-473990, O-474296, O-477411, O-477639, O-478395, O-478448, O-478528, O-478652, O-478727, O-478777, O-478920, O-478969, O-478989, O-479018, O-479128, O-479157, O-479274, O-479276, O-479277, O-479282, O-479287, O-479436, O-479460, O-479489, O-479539, O-479570, O-479708, O-479795, O-479839, O-479840, O-479841, O-479842, O-479843, O-479873, O-479889, O-479898, O-479914, O-479915, O-479939, O-479940, O-479957, O-480002, O-480005, O-480006, O-480015, O-480021, O-480030, O-480144, O-480145, O-480146, O-480147, O-480148, O-480149, O-480150, O-480151, O-480152, O-480153, O-480190, O-480194, O-480195, O-480196, O-480197, O-480206, O-480207, O-480208, O-480209, O-480211, O-480233, O-480262, O-480264, O-480265, O-480266, O-480267, O-480268, O-480332, O-480424, O-480448, O-480582, O-480583, O-480658, O-480662, O-480674, O-480677, O-480678, O-480679, O-480758, O-480759, O-480760, O-480761, O-480762, O-480763, O-480764, O-480765, O-480770, O-480789, O-480791, O-480835, O-480836, O-480933, O-480934, O-480936, O-480937, O-480938, O-480984, O-481017, O-481161, O-481162, O-481165, O-481195, O-481224, O-481259, O-481321, O-481370, O-481394, O-481395, O-481396, O-481397, O-481425, O-481514, O-481517, O-481520, O-481528, O-481534, O-481535, O-481598, O-481604, O-481605, O-481606, O-481607, O-481608, O-481609, O-481610, O-481611, O-481612, O-481618, O-481627, O-481639, O-481650, O-481655, O-481681, O-481682, O-481689, O-481697, O-481700, O-481721, O-481731, O-481732, O-481733, O-481738, O-481752, O-481755, O-481777, O-481778, O-481789, O-481803, O-481805, O-481807, O-481811, O-481812, O-481832, O-481846, O-481892, O-481925, O-481926, O-481927, O-482091, O-482099, O-482236, O-482270, O-482368, O-482466, O-482491, O-482492, O-482493, O-482494, O-482495, O-482496, O-482598, O-482600, O-482601, O-482602, O-482645, O-483096, O-483178, O-483179

Zveřejněné přihlášky ochranných známek

(210) **O-432580**

(220) 19.12.2005

(320) 19.12.2005

(511) 9, 16, 35, 38

(540) **EMPIRE COMMUNICATIONS**

(510) (9) elektronické publikace s možností stažení, elektronické oznamovací tabule, exponované filmy, nosiče zvukových nahrávek, optické nosiče dat; (16) tašky papírové nebo umělohmotné, grafiky, kancelářské potřeby, obálky, obaly na spisy, plastické obalové materiály, dopisní papír, papír, lepenka, pera; (35) reklamní, inzertní a propagační činnost a marketingové služby, služby v oblasti public relations, zejména budování image podniku a mediální konzultace a mediální trénink, merchandising, obchodní, konzultační a obchodně managementové služby, poskytování informací obchodního charakteru, služby na úseku podpory trhu, poskytování pomoci při řízení obchodní činnosti a obchodní administrativa s tím spojená, zvláště podnikové poradenství, marketingové studie, průzkum a analýzy trhu, průzkumy veřejného mínění, shromažďování obchodních a statistických informací pro obchodní účely, organizování a účast na výstavách a předvádění zboží, rovněž organizování výstav a veletrhů a doprovodných programů k reklamním a obchodním účelům, organizování tiskových konferencí - v rámci této třídy, zajišťování náplně a návštěvy - v rámci této třídy, rozbor a vyhodnocení - v rámci této třídy, podniková image, zprostředkování účasti na veletrzích a výstavách - v rámci třídy, zajištění tiskové dokumentace firem, předvádění (služby modelek) pro reklamní účely a podporu prodeje, organizace spotřebitelských soutěží reklamního charakteru zaměřené zejména na podporu prodeje, vyhlášení výsledků soutěží reklamního charakteru zaměřené zejména na podporu prodeje, propagace výherce soutěže či ankety, obchodní reklama pro třetí osoby, tvorba reklamních a propagačních materiálů, včetně zpracování a výroby návrhů reklamy, šíření reklamy všemi možnými sdělovacími prostředky týkající se všech druhů zboží a služeb, a to na všech druzích nosičů, například venkovní reklama na billboardech, na plakátech a na jiných venkovních nosičích, reklama v tisku, rozhlasová a televizní reklama, reklama on-line v počítačové síti a v síti Internet, rovněž nákup vhodných časů pro reklamy v televizi a v rozhlasu, výroba a distribuce televizních a rozhlasových obchodních pořadů, opatřování výrobků pro zadanou reklamu a pro natáčení kinematografických filmů, výstřižková služba na zprávy, pronájem reklamní doby v komunikačních médiích, pronájem reklamních materiálů, pronájem reklamních ploch, aktualizování a pronájem reklamních materiálů, rozšiřování vzorků zboží, rozšiřování reklamních a inzertních materiálů přímo nebo poštou, rozšiřování a zaslání reklamních materiálů zákazníkům, dále pak vydávání, zveřejňování, oznamování, publikování i vyhlášení reklamních textů ve všech dostupných nosičích, kopírování a rozmnožování dokumentů a dokladů, fotokopírování, činnost komerční informační kanceláře, vydávání reklam na počítačových sítích, např. na Internetu; (38) šíření periodických a neperiodických tiskovin, zejména novin, časopisů, letáků, katalogů a brožur prostřednictvím nosných médií a po elektronické síti Internet (telekomunikace), šíření rozhlasových programů prostřednictvím rozhlasového vysílání, šíření zpráv prostřednictvím telefonů, mobilních telefonů, faxů, elektronické pošty, počítačových sítí a sítě Internet, rovněž i elektronických nástěnek, pronájem přístrojů pro přenos zpráv a informací, půjčování telekomunikačních zařízení, činnost tiskové kanceláře, činnost tiskové agentury.

(730) **Kačal Aleš**, Letná 218, Mímoň, 47124, CZ

(210) **O-448575**

(220) 30.05.2007

(320) 30.05.2007

(511) 20, 28, 29, 30, 35

(540)

Fair Trade BIBA

(510) (20) zrcadla, rámy, výrobky nejmenované v jiných třídách ze dřeva, korku, rákosu, vrbového proutí, bambusu, ratanu, cane, hogly, juty, mošské trávy, palmového listí, z rohu, kostí,

slonoviny; (28) hračky spadající do této třídy, včetně hraček ze dřeva, hry, potřeby pro gymnastiku a sport, které nejsou uvedeny v jiných třídách; (29) potraviny spadající do této třídy, zejména zavařované, mražené, sušené i vařené ovoce a zelenina, želé, džemy, marmelády, mléko a mléčné výrobky, oleje a jedlé tuky; (30) kakao, pečivo, cukrovinky; (35) propagační činnost, reklama, zprostředkovatelská činnost v oblasti obchodu s výše uvedenými výrobky, zprostředkovatelská činnost v oblasti obchodu a služeb k obchodním účelům s výše uvedenými výrobky, zprostředkování obchodních kontaktů, provádění obchodních operací, kopírování nebo rozmnožování (reprodukce) dokumentů, dokladů, pomoc při řízení obchodní činnosti, obchodní administrativa, kancelářské práce, služby reklamních agentur, jakož i služby jako jsou distribuce reklamních prospektů přímo nebo poštou nebo distribuce reklamních vzorků, jiné služby týkající se reklamy, reklama (on line-) v počítačové komunikační síti, on-line inserce, vyhledávání informací v počítačových souborech, pronájem reklamního času ve všech komunikačních médiích, poskytování obchodních informací a služeb v oblasti obchodu pomocí Internetu, odborné obchodní poradenství, obchodní nebo podnikatelské informace, zprostředkování internetového obchodu s výše uvedenými výrobky, komerční využití Internetu v oblastech komerčních internetových médií a vyhledávacích služeb, prezentace uživatelů na stránkách World Wide Web v počítačové síti Internet, systemizace informací do počítačových databází.

(730) **Budínová Jana Ing.**, Palackého 1190/15, Znojmo, 66902, CZ

(740) Ing. Pavel Nádvorník, Sokola Tůmy 1, Ostrava - Hulváky, 70900

(210) **O-459764**

(220) 09.06.2008

(320) 09.06.2008

(511) 24, 25, 26

(540)



(510) (24) plsti, filtrační tkaniny a tampóny, impregnované a nepromokavé látky, krajky, kulečnicková sukna, látky a tkaniny pogumované, látky nepropouštějící plyn na balóny, látky s předkreslenými vzory k vyšívání, tkaniny na obložení válců, plastická hmota napodobující tkaninu, plátna na sýr, příkrovy smuteční, rolety textilní, sítě proti komárům, smuteční flor, sypkovina, tampony textilní, tapety textilní, zíněné tkaniny; (25) oděvy, oděvní zboží, oděvnícké zboží, obleky, šaty, prádlo, pletené zboží, konfekce a konfekční zboží, plavky, džinsy, pleny dětské textilní, slintáčky (ne z papíru), obuv, obuvnické zboží, kování na boty, dřeváky, galoše, holínky, stěvice na kopanou a jejich skoby, rámy na boty v rámci této třídy, klobouky, kloboučnické zboží, čepice, pokrývky hlavy, závoje, šátky, klapky na uši, mitry, ponožky, nadkolenky, podkolenky, farmářky, aerobic sportovní ponožky, ponožky punčochové, punčochy, punčocháče, kalhoty punčochové, podkolenky punčochové, potítka, nátepníčky, kamaše, šlapky, kožešiny a kožešinové výrobky (oděvy), kravaty, vázanky, motýlky, rukavice a rukavičkářské zboží, nánožníky, rukávnický, stávkové zboží, podvazky, obuv (protiskluzové pomůcky), uniformy, trikotáž (jako oděvy), togy, taláry, stítky čepic, špičky bot, šle, šněrovačky, podšívky (hotové konfekční - součásti oděvů), zástěry, šerpy, náprsenky (části oděvů); (26) krajky a vyšívky, stuhy a tkaničky, šněrovačká, knoflíky, stiskací knoflíky, háčky a očka, poutka, galanterie, špendlíky a jehly, umělé květiny, zdrhovací uzávěry, leonské (prýmařské) zboží, cetky, pozlátka, copy, čajové panenky, číslice a písmena na značení prádla, vodítka (galanterní potřeby), díly přílnavé za tepla k opravě textilního zboží, dráty na pletení všeho druhu, drobnůstky

(galanterie), držadla rukávů, držadla vázanek v rámci této třídy, pásky na rukávy, držátka závojků a závojų, přídržovačla v rámci této třídy, lemovky, výšivky, formy na knoflíky, girlandy, guma do prádla, spinadla, háčkované zboží (galanterie), krajky, rozety (textilní galanterie), síťky, hroty pro česací stolice na vlnu, jehelníčky, jehlice pletací, svorky (oděvní), vlásničky, člunky na zhotovování rybářských sítí, kadeřnické výrobky (pomůcky v rámci této třídy), přezky (oděvní doplňky), kalouny, karnýry, volánky, uzly, šňůry, vše v rámci této třídy, knoflíky též patentní a tiskací, kostice, kovová zařízení pro úpravu oděvů v rámci této třídy, galanterní krátké střížní zboží, lemování, prýmky a obruby, manžetové knoflíky v rámci této třídy, monogramy (značky na prádlo), náprstky na šití, nárameníky, natáčky do vlasů s výjimkou elektrických, podvazky, oděvní ozdoby, odznaky ne z drahých kovů, ovoce umělé (nepoživatelné), řadové stužky, paruky, nepravé vousy, pásky (galanterní), pletené zboží (galanterie), náběry, volánky, věnce z umělých květin, klipsy galanterní, střapce, šňůrky, prýmky, třapce, trásně, vše prýmkařské zboží, tvárnice na knoflíky, úchytky galanterní, vlákna kovová k vyšívání a pro prýmkařství, vlasové práce (paruky), účesy (umělé vlasy), výrobky z pletené vlny (galanterie).

(730) **PONDY K, s.r.o.**, Říповská 1038, Třebíč, 67401, CZ
(740) Ing. Jiří Langhans, Krajnova 805/7, Třebíč, 67401

(210) **O-460214**
(220) 24.06.2008
(320) 24.06.2008
(511) 6, 7, 8, 9, 12, 35, 37, 40, 42
(540)

UNIT PLUS
S. R. O.

(510) (6)lobal (hliníková fólie), armatury kovové do betonu, armatury pro potrubí na stlačený vzduch, kovové potrubí, barely kovové, bazény kovové, bedny na nářadí kovové, čísla domovní kovová nesvítilky, řetězy a dráty kovové, drátěné pletivo, kovové dveře, kování dveří a oken, kovové rámy dveří a oken, železářské zboží, hřebíky, lana kovová, klíče, kovové dveřní kliky a klepadla, kovadliny, kování pro nábytek kovové, kovové zboží (drobné), kovová střešní krytina, šrouby kovové, kovové matice šroubové, nýty a podložky kovové, plechy kovové, okapní žlaby a roury kovové, pájky na pájení natvrdo, skoby a kramle kovové, zámky kovové vyjma elektrických, vrata kovová, vruty a výtzuže kovové, žebříky kovové, kovové klece pro zvířata, drobné železářské zboží, kovové kouřové roury, nádrže kovové, mříže kovové, schránky kovové, skleníkové konstrukce kovové, stoly kovové, visací zámky, paští na divokou zvěř, kovové zvonečky; (7) alternátory, balicí stroje, stříkácí pistole, bubny (části strojů), brusky (stroje), brusné kotouče (části strojů), čerpadla spadající do tř.7, čisticí stroje, dělicí stroje, dopravníky (stroje), generátory elektrické, elektromotory v rámci této třídy, frézky (stroje), hevery (stroje), hoblovky, hřídele pro stroje, kompresory (stroje), dynamo, karburátory, kladkostroje, dřevoobráběcí a kovoobráběcí stroje, ložiska valivá pro stroje, mandly, míchačky, nástroje jako části strojů, pily (stroje), pluhy, sekačky na trávu (stroje), svařovací stroje elektrické, pletací stroje, soustruhy (stroje), šicí stroje, šrotovníky (stroje), vrtačky elektrické ruční, vrtací stroje, kladiva elektrická, kladkostroje, odstředivky (stroje), elektrické lešticí stroje na parkety, pistole stříkácí na barvy, stroje na třídění odpadu; (8) brousky, brusy, dláta, frézy (nástroje), hevery ruční, závitové hlavy (ruční nářadí), hmoždýře na drcení, hoblíky, hrábě (ruční nářadí), vyťahovačky hřebíků, zařízení pro hubení rostlinných škůdců, hustilky pneumatik ruční, pilníky (nástroje), kapesní nože, kladiva ruční, kleště, klíče maticové (ruční nástroje), vrtáky, otevírače konzerv neelektrické, kosa, kráječ neelektrické, krumpáče, lopaty, louskáčky na ořechy, pily a pilové listy (části ručního nářadí), lžice, špachtle (ruční nářadí), motyčky, naběračky, nástroje a nářadí s ručním pohonem, nebozezy (ruční nástroje), nože, nůžky, zahradnické nůžky, obloukové pily, ocilky, palice (ruční nářadí), pinzety,

ruční pistole na vytlačování tmelu, pohrabáče, postřikovače insekticidní ruční, pořizy, průbojníky, rašple, rýče, řezné nástroje ruční, sekáče (ruční nástroje), sekery, srpy, ruční mlýnky, svěráky, škrabky (ruční nástroje), šroubováky, vidle, vrtáky, ruční vrtačky neelektrické, výhrubníky, vedstružníky, zahradnické nářadí ruční, závitníky (ruční nástroje), zednické lžice a kladiva, zbraně sečné a bodné, žací stroje na trávníky ruční, žehličky neelektrické, železné nářadí a řezné nástroje ruční, nástroje a nářadí ruční neelektrické, mechanické ruční nástroje a nářadí; (9) nabíječky akumulátorů a pro elektrické baterie, akumulátory elektrické, akustické a světelná poplachová zařízení, dálkové ovladače, měřicí přístroje, ampérmetry, antény, bzučáky, požární hlásiče, elektrické dráty, elektrické kabely, elektrické spojky, svorky a konektory elektrické, elektrické svařovací přístroje, elektrody svářecí, elektromotory v rámci této třídy, hasicí přístroje, jističe, pojistky, kondenzátory elektrické, vodováhy, lihoměry, měřicí přístroje, měřidla, vypínače, spínače, teploměry s výjimkou lékařských, váhy, zástrčky, zásuvky a ostatní elektrické spojky, závaží, stroje na zkoušení materiálu; (12) auta, autobusy, bezpečnostní sedačky pro děti (automobilové), čluny, dětské kočárky, tříkolky, dvojkolové vozíky, elektromobily, hnací mechanismy pro pozemní vozidla, hnací hřídele pro pozemní vozidla, kola dopravních prostředků, houkačky pro vozidla, jízdní kola, karosérie automobilů, kolečka, trakaře, lodě, mopedy, motocykly, nosiče kol a lyží, potahy na sedadla vozidel, sněhové řetězy, saně, rolety proti slunci do oken pozemních vozidel a lodí, potahy sedadel, traktory, vesla, volanty, nákupní vozíky, nosiče na zavazadla, židle kolečková, náhradní díly pro výrobky ve tř. 12; (35) hospodářské (ekonomické) prognózy, informace obchodní a podnikatelské, marketingové studie, organizační a ekonomické poradenství, kopírování dokumentů, organizování výstav komerčních nebo reklamních, předvádění zboží, reklama, reklamní agentura, průzkum trhu; (37) informace o opravách strojů a zařízení, klempířství, obnova použitých strojů; (40) pokovování, kalení kovů, kovářství, montáž na objednávku pro třetí osoby, řezání kovů, svařování, frézování, soustružení; (42) projektová činnost, kontrola kvality zboží a služeb, expertizy, navrhování výrobků, vývoj a výzkum nových výrobků.

(730) **UNIT PLUS s.r.o.**, Velenická 95, Plzeň, 32600, CZ
(740) TICHÝ & POLÁČEK Patentoprávní a známková kancelář, Ing. Jiří Poláček, Dominikánská 6, Plzeň, 30112

(210) **O-469247**
(220) 03.07.2009
(320) 03.07.2009
(511) 35, 41, 43
(540)



(510) (35) administrativní zpracování nákupních objednávek, agentury umělecké (obchodní vedení), aktualizování reklamních materiálů, dodavatelské služby pro třetí osoby, fakturace, fotokopírování, poskytování obchodních nebo komerčních informací, inzerce poštou, komerční informační kanceláře, prezentace výrobků v komunikačních médiích, kopírování dokumentů, marketingové studie, poradenství v obchodní činnosti, obchodní management a podnikové poradenství, obchodní nebo podnikatelský průzkum, obchodní reklama, organizování výstav komerčních nebo reklamních, překlad informací do počítačové databáze, pomoc při řízení obchodní činnosti, pořádání veletrhů pro obchodní a reklamní účely, pronájem reklamní doby v komunikačních médiích, předvádění zboží, reklama, pronájem reklamních materiálů, rozšiřování reklamních materiálů zákazníkům, pronájem reklamních ploch, reklamní texty (vydávání, zveřejňování, oznámení, publikování), rozhlasová reklama, rozšiřování reklamních nebo inzertních materiálů, zpracování textů; (41) filmová studia, koncertní sítě, sály, noční kluby, organizace a pořádání koncertů, organizování kulturních nebo vzdělávacích výstav, organizování plesů, služby poskytované

- (590) orchestry, plánování a organizování večírků, pořádání a řízení pracovních setkání, předprodej vstupenek, umělecké módní agentury; (43) automaty (rychlé občerstvení), bufety, bary, kavárny, pronajímání jednacích místností, restaurace.
- (590) Barevná
- (730) **DK POKLAD, s.r.o.**, M. Kopeckého 675, Ostrava - Poruba, 70800, CZ
- (740) JUDr. Aleš Videnský - advokát, Sokolská třída 996/22, Ostrava - Moravská Ostrava, 70200



- (210) **O-471060**
- (220) 25.09.2009
- (320) 25.09.2009
- (511) 35, 41
- (540)

mediasport.cz

- (510) (35) pomoc při provozu a řízení podniku nebo pomoc při provozování obchodů a obchodních činností průmyslového nebo obchodního podniku, služby reklamních kanceláří, které se zabývají hlavně sdělováním veřejnosti, prohlášením nebo inzeráty a používají všechny možné prostředky sdělovací, týkající se všech druhů zboží nebo služeb; (41) služby pro rozvoj duševních schopností osob, jakož i služby určené k zábavě nebo upoutání pozornosti, služby, jejichž hlavním cílem jsou zábava, rozptýlení nebo rekreace osob, vše v rámci této třídy.
- (590) Barevná
- (730) **SELECT MEDIA s.r.o.**, Opletalova 1337/29, Praha 1, 11000, CZ
- (740) Mgr. Lucie Benešová, Holečková 2651/84, Praha 5, 15000

- (210) **O-471413**
- (220) 13.10.2009
- (320) 13.10.2009
- (511) 2, 11, 17, 35, 37
- (540)

thermowell

- (510) (2) barvy, nátěry, laky, fasádní a interiérové barvy; (11) přístroje pro osvětlení, topení, chladicí a sušící technika, ventilace, rozvod vody, sanitární zařízení, radiátory, infrapanely, infrazářiče, infratopení, sálavé panely, klimatizace a veškeré příslušenství, prostorové termostaty; (17) materiály těsnící a izolující; (35) propagační činnost, reklama, pomoc při řízení obchodu činnosti, obchodní administrativní, kancelářské práce, reklamní a marketingová činnost, inzercie, plošná reklama, maloobchod a velkoobchod s výrobky uvedenými ve tř. 2, 11 a 17; (37) stavební činnost, poradenství ve stavebnictví, zprostředkování stavebních prací, zprostředkování staveb, oprav, přestaveb, rekonstrukcí nemovitostí, montované stavby, průmyslové stavby, vodohospodářské stavby, sanace, montáž a údržba vyhrazených elektrických zařízení.
- (590) Barevná
- (730) **Makovec Václav DiS.**, Velký Bor 114, Horažďovice, 34101, CZ
Alkilic Ridvan Ilyas Ing., Vinohradská 3216/163, Praha 10, 10000, CZ

- (210) **O-473003**
- (220) 21.12.2009
- (320) 21.12.2009
- (511) 8, 21, 24, 29, 43

- (540)
- (510) (8) přibory; (21) kuchyňské nářadí a nádoby, jídelní servisy, servírovací soupravy, talíře, šálky, sklenice na pití, cukřenky, pepřenky, slánky, čajové a kávové servisy, stolní servisy, chladicí nádoby na led, karafy, džbány, konvice, misky, misky (nádoby), nádoby kuchyňské, podnosy (nádoby); (24) textilní látky a tkaniny, ubrusy s výjimkou papírových, prostírání s výjimkou papírových; (29) maso, drůbež, ryby, zvěřina, masné výrobky a uzeniny všeho druhu; (43) cateringové služby v oblasti gastronomie a jejich zprostředkování, stravovací služby pro svatební hostiny, bankety, rauty, tematické večírky, párty, gala večere, promoce, narozeninové oslavy, zahradní a domácí slavnosti, poradenská činnost v oblasti gastronomie, služby zajišťující stravování a nápoje, zásobování (catering), restaurace, jídelny a závodní jídelny, samoobslužné restaurace, bufety, bary.
- (730) **Kratochvíl Michal**, Nádražní 106/56, Praha 5 - Smíchov, 15000, CZ
- (740) Inventia s.r.o., RNDr. Kateřina Hartvichová, Na Bělidle 3, Praha 5, 15000

- (210) **O-473286**
- (220) 08.01.2010
- (320) 08.01.2010
- (511) 16, 35, 41
- (540) **Komora certifikovaných účetních**
- (510) (16) tiskoviny, periodika, katalogy, brožury; (35) poradenská a konzultační činnost v oblasti účetnictví a v dalších ekonomických oblastech; (41) vzdělávání a praktický výcvik v oboru účetnictví a finance a vzdělávání v dalších disciplínách, které podmiňují poskytování účetních služeb v této úrovni (právní systém, daně, manažerské finance, kvantitativní metody a řízení, mezinárodní účetní standardy, finanční strategie a analýza, auditing).
- (730) **Svaz účetních**, Jugoslávská 567/16, Praha 2, 12000, CZ
- (740) **HALAXOVÁ & HALAXOVÁ, TETRAPAT**, RNDr. Zdeňka Halaxová, Dukelská 891/4, Olomouc, 77200

- (210) **O-473990**
- (220) 04.02.2010
- (320) 04.02.2010
- (511) 5, 38, 41, 42, 44
- (540)

Bio life energy

- (510) (5) bioinformační přípravky se širokospektrálním regeneračním účinkem sloužící k regeneraci a detoxikaci organismu založené na principu bioinformační terapie a holistického přístupu k člověku vycházející z moderních poznatků fyzioterapie, psychotroniky, krystalterapie a biorezonance; (38) šíření a výměna informací prostřednictvím globálních telekomunikačních sítí a Internetu; (41) organizace a pořádání přednášek, seminářů; (42) poradenství pro bydlení v oblasti interiérové výzdoby a interiérového vybavení se zřetelem na kladné účinky pro uživatele; (44) poradenství v oblasti doplnění a obnovy životní síly lidskému organismu, jeho celkové obranyschopnosti a jeho detoxikaci založené na principu fytotherapie, holistickém přístupu k člověku a přírodním léčebným systémům, vycházející z moderních poznatků fyzioterapie, psychotroniky, krystalterapie a biorezonance, poradenství v oblasti doplňování tělesné hmotnosti.
- (730) **Sympatie, spol. s r.o.**, Velká nad Veličkou 558, 69674, CZ
- (740) Karel Voda, patentový zástupce, Bolzanova 13, Brno, 61800

- (210) **O-474296**
- (220) 15.02.2010
- (320) 15.02.2010
- (511) 16, 40, 41, 44, 45
- (540)

Casanova Sutra

(510) (16) autorská a umělecká díla, knihy, časopisy, brožury, komiksy, fotografie, koláže, grafiky, grafické reprodukce; (40) zpracovávání filmů, zejména fotografických, zpracovávání digitálních fotografií, zpracovávání fotografií a výtvarných děl na počítači, rámování uměleckých děl, litografické tisky; (41) fotografování, fotografická, výtvarná a grafická tvorba, lektorská činnost, vydávání textů, časopisů, grafických i uměleckých děl a reprodukcí, výtvarných a fotografických uměleckých děl, vydávání kompaktních disků a jiných nosičů informací pro lektorské a edukační účely, pořádání a zajišťování odborných kolokvií, přednášek, kurzů, seminářů a besed, výroba a produkce zvukových nebo audiovizuálních nebo multimediálních děl, rozhlasová, filmová, televizní a audiovizuální studia, distribuce a půjčování nahraných nosičů zvukových a zvukově obrazových záznamů, distribuce a půjčování audiovizuálních děl, jejich předvádění či promítání, filmová tvorba; (44) konzultace a poradenství v oblasti tantry; (45) konzultace a poradenství v oblasti astrologie.

(730) **Dobeš Jaroslav**, Petrov 197, Petrov, 69665, CZ

(740) KANIA, SEDLÁK, SMOLA Patentová a známková kancelář, Ing. Veronika Zemanová, Mendlovo nám. 1a, Brno, 60300

(210) **O-477411**

(220) 14.06.2010

(320) 14.06.2010

(511) 6, 12

(540)

GAP

(510) (6) bezpečnostní zámky kovové pro automobily, stavební vložkové systémy a mechanická zamykací zařízení pro motorová vozidla, zejména zámky pro uzamykání řadicí páky a jiných pohyblivých částí automobilů, vše ve tř. 6; (12) zabezpečovací zařízení proti odcizení motorových vozidel, poplašná zabezpečovací zařízení a přístroje pro motorová vozidla, vše ve tř. 12.

(730) **ROYAL DEFEND HOLDING a.s.**, Ostrovského, Ženské domovy 3/253, Praha 5, 15500, CZ

(740) Patentová a známková kancelář, Ing. Jaromír Příkryl, Včelín 1161, Hulín, 76824

(210) **O-477639**

(220) 23.06.2010

(320) 23.06.2010

(511) 16, 35, 41, 42, 43

(540)



(510) (16) tiskoviny všeho druhu, zejména periodické a neperiodické, informační, propagační a reklamní texty a vyobrazení na papírových nosičích, data a databáze na papírových nosičích, plakáty, pohlednice, papírové a plastové architektonické a výtvarné modely, firemní prezentace, fotografie, samolepky z papíru a plastu, reklamní a propagační fólie z plastu, včetně tabulí z papíru a plastu, kancelářské potřeby (vyjma nábytku), papírenské zboží a výrobky, grafické tisky a grafické reprodukce, obrazy zarámované i nezarámované, štočky, propagační a dárkové předměty z papíru a plastu, obalový materiál, zejména z papíru a fólie z plastu včetně bublinkových, plastové a papírové sáčky, pytle a tašky; (35) propagační, reklamní a inzertní služby v oboru organizace a zajišťování společenských a firemních kulturních, společenských a tematických akcí, včetně gastronomických a doprovodných služeb, zajišťování reklamních a/nebo propagačních tiskovin, textů, plakátů a firemních prezentací v daném oboru, včetně jejich rozšiřování a prezentace klientů v počítačové síti Internet, styk s veřejností a průzkumy veřejného mínění, systemizace informací do počítačových databází, aranžérské práce pro obchodní a informační prostory, obchodní zastoupení tuzemských a zahraničních firem, obchodní a podnikatelský informační servis, administrativní a účetnické práce, obchodní konzultační a poradenské služby v rozsahu

služeb zahrnutých ve třídě 35; (41) organizování a zajišťování společenských a firemních setkání a reprezentačních akcí (eventů), zejména společenských party, společenských gala večeří, včetně jejich odborné přípravy a doprovodných akcí, kulturní a umělecká agentura, ediční a publikační činnost, vydávání tematických a programových doprovodných publikací a textů na papírových a elektronických nosičích, agenturní a produkční činnost v oblasti kultury, zábavy a využití volného času, pořádání a zajišťování odborných tematických seminářů a konferencí, pořádání společenských plesů, tvorba programů a scénářů tematických společenských a firemních akcí, informační servis z oblasti kultury a zábavy, rezervace a předprodej vstupenek na kulturní, společenské a sportovní akce, organizace společenských a kulturních akcí, organizace a provozování společenských soutěží a her, organizování kulturních představení a uměleckých vystoupení, zajišťování nekomerčních módních přehlídek, výstavní činnost v oblasti kultury a zábavy, pronajímání výstavních a společenských místností a sálů, zajišťování wellness programů a rekreačních aktivit v rámci této třídy, překladatelské a tlumočnické služby, odborná informační, poradenské a konzultační služby v oblasti služeb zahrnutých ve třídě 41; (42) tvorba prezentací, katalogů a aplikací, tvorba webových stránek a jejich aktualizace, tvorba počítačových programů a informačních databází, tvorba a zajišťování elektronických tiskovin, průmyslového a/nebo grafického designu, navrhování a tvorba obalového designu, tisku a interiérové výzdoby, odborná informační a konzultační činnost ve službách zahrnutých ve třídě 42; (43) zajišťování a poskytování potravin, stravy a nápojů, restaurační a barové služby, zajišťování cateringových služeb, rezervace a zajišťování služeb přechodného ubytování, zejména hotelů a penzionů, včetně doprovodných služeb v rámci této třídy, pronajímání jednacích místností a sálů, odborná informační a konzultační činnost ve službách, zahrnutých ve třídě 43.

(730) **Buláková Zdeňka**, Chotečská 98, Zbuzany, 25225, CZ

(740) DMH - patentová a známková kancelář, Mgr. Marcela Machatová, Pospíšilova 2, Praha 3, 13000

(210) **O-478395**

(220) 30.07.2010

(320) 30.07.2010

(511) 29, 35, 43

(540)



(510) (29) maso, ryby, drůbež, zvěřina, masné výrobky, ovoce, zelenina i konzervované, sušené a zavařované, vejce, mléko, mléčné výrobky, oleje a tuky jedlé, hotová jídla vyrobená z výše uvedených potravin; (35) zprostředkovatelská činnost v oblasti obchodu s výrobky ve třídě 29, reklama, propagace a inzere všemi druhy médií, marketing; (43) příprava jídel a nápojů pro spotřebu, poskytování stravovacích a ubytovacích služeb, zejména v hotelích, penzionech, restauracích, kavárnách, barech, nočních klubech, bistrech a zařízeních rychlého občerstvení, catering.

(590) Barevná

(730) **Gastro Group Franchise s.r.o.**, Vršovická 1525/1A, Praha 10, 10100, CZ

(210) **O-478448**

(220) 02.08.2010

(320) 02.08.2010

(511) 5, 29, 30, 32

(540)

ANIMAL POWER

(510) (5) albuminová (bílkovinná) potrava pro lékařské účely, aminokyseliny pro lékařské účely, bílkovinné přípravky pro lékařské účely, biologické přípravky pro lékařské účely, dietetické látky upravené pro lékařské účely, dietní potraviny upravené pro lékařské účely, doplňky potravy minerální, doplňky výživové pro lékařské účely, enzymatické přípravky pro lékařské účely, enzymy pro lékařské účely, farmaceutické přípravky, hormony pro lékařské účely, chemické přípravky pro lékařské účely, chemicko farmaceutické přípravky, škrob pro dietetické nebo farmaceutické účely, tablety pro farmaceutické účely, vitamínové přípravky, želatina pro lékařské účely; (29) vejce sušená, sušené výrobky z ovoce, lesních a zahradních plodů, hub, bylin a jejich směsí, sušené mléko a sušené výrobky na bázi mléka, cereálie; (30) potravní doplňky neléčebné pro posílení imunity organismu a zlepšení zdraví rostlinného původu v tuhém i tekutém stavu ve formě práškových směsí, kapek, sirupů, gelů, past, tablet, šumivých tablet, pastilek, dražé, tobolek, kapslí, bonbónů, želé, prášků, vše výše uvedené pro neléčebné účely a v rámci této třídy; (32) nealkoholické nápoje syčené i nesycené, včetně nápojů minerálních, šumivých, iontových a energetických, sirupy, koncentráty a jiné přípravky pro přípravu nápojů, diabetické a dietetické nápoje neléčebné, práškové nealkoholické nápoje, práškové přípravky a příchutě pro výrobu nealkoholických nápojů.

(730) **MEGA-PRO, s.r.o.**, Březinova 29, Praha 8, 18000, CZ

(210) **O-478528**

(220) 05.08.2010

(320) 05.08.2010

(511) 32

(540)

CIDER PODĚBRADKA

(510) (32) minerální vody, nealkoholické nápoje všeho druhu.

(730) **Poděbradka, a.s.**, Nymburská 239/VII, Poděbrady, 29001, CZ

(740) Ing. Mgr. Marek Němec, advokát, patentový zástupce, Nádražní 106, Sedlčany, 26401

(210) **O-478652**

(220) 10.08.2010

(320) 10.08.2010

(511) 35, 36, 38

(540)

FLEXI OFFICE

(510) (35) administrativa, kancelářské práce, zejména služby, které zahrnují záznam, přepis, vypracování, kompilaci (shromáždění dokumentů), přenášení nebo systematizaci písemných sdělení, sekretářské služby, telefonní služby (vzkazy pro nepřítomné), dotazy; (36) nemovitosti, zejména služby týkající se pronájmu nemovitostí, kanceláří, jednacích místností; (38) spoje (komunikace), zejména prostřednictvím poštovních, faxových a e-mailových služeb.

(730) **OFFICE HOUSE s.r.o.**, Ovocný trh 572/11, Praha 1, 11000, CZ

(740) Aleš Kozák, Blériotova 1003/3, Praha 9-Kbely, 19700

(210) **O-478727**

(220) 12.08.2010

(320) 12.08.2010

(511) 35, 41

(540)

CODE MODE

(510) (35) propagační činnost, reklama, pomoc při řízení obchodní činnosti, obchodní administrativa, kancelářské práce; (41) výchova, vzdělávání, zábava, sportovní a kulturní aktivity.

(730) **Vlčková Jovanka BcA.**, Pavlišovská 2288, Praha 9, 19300, CZ

(210) **O-478777**

(220) 16.08.2010

(320) 16.08.2010

(511) 35, 39, 41

(540)

PŘÁTELÉ TANCE

(510) (35) agentury umělecké (obchodní vedení), obchodní činnost (služby, poradenství); (39) cesty (organizování) organizování zájezdů; (41) organizování a vedení seminářů, organizování plesů, pořádání koncertů, praktický výcvik, seminář (organizování a vedení).

(730) **Přátelé tance s.r.o.**, Školská 660/3, Praha 1, 11000, CZ

(210) **O-478920**

(220) 22.08.2010

(320) 22.08.2010

(511) 16, 30, 35, 38, 39, 41, 43, 44

(540)

PARDUBICKÉ ZLATO

(510) (16) papír, výrobky z papíru, periodické a neperiodické publikace, knihy, časopisy, brožury, letáky, prospekty, fotografie; (30) bonbóny, káva, čaje, pečivo, cukrovinky, dorty, zákusky, čokolády, med, perníky, medovniky, marcipán, zmrzlina, zmrzlinové poháry, výrobky z medu a perníku spadající do této třídy; (35) služby propagace a reklamy, zprostředkovatelská činnost v oblasti obchodu s výrobky ve třídách 16 a 30, aktualizace reklamních materiálů, aranžování výkladů, obchodní nebo podnikatelské informace, komerční informační kanceláře, marketingové studie, organizování výstav ke komerčním účelům, pronájem reklamních materiálů a ploch, průzkum trhu, předvádění zboží, činnost umělecké agentury (obchodní vedení), zprostředkovatelská činnost ve styku s veřejností (public relations); (38) informační servis (informační kancelář), šíření a poskytování zpráv a obrazových informací, interaktivních, grafických a multimediálních sdělení prostřednictvím globálních telekomunikačních sítí a Internetu; (39) přeprava turistů, rezervace letenek, jízdenek a místenek, pronájem kol a vozidel včetně přívěsů, pronájem lodí a jiných plavidel, služby dopravců, služby turistických průvodců, pronájem garáží a parkovacích ploch, jízdy výletní lodí, pronájem koní a jiných zvířat pro projížďky a cestování, pronájem drožek a kočárů, zprostředkování služeb nosičů zavazadel, organizování a uskutečňování zájezdů, organizování a provádění prohlídek, organizování návštěv muzeí a výstav, organizování cest na kulturní, sportovní, firemní a jiné akce, organizování cest do wellness center, termálních lázní a jiných lázní, spedice, stěhování, taxislužba, služby cestovní kanceláře a zprostředkování služeb ve třídě 39; (41) zprostředkovatelská činnost v oblasti kultury, vzdělávání a informací ve třídě 41, organizování kulturních, sportovních, společenských a vzdělávacích akcí, televizní zábava, filmová tvorba (produkce), vydávání knih, výroba divadelních nebo jiných představení, služby pro oddech a rekreaci, organizování vzdělávacích a zábavných soutěží, výroba videofilmů, rozhlasových a televizních programů, fotografování, redakční služby (zpracování a úprava textů, rukopisů pro tisk), činnost tiskové agentury (zpravodajské služby); (43) služby hostinské, stravovací a ubytovací, rychlé občerstvení, bary, bufety, kavárny, vinárny, jídelny, restaurace, včetně samoobslužné, ubytovny, penziony a hotely; (44) lázeňské služby, manikúra, masáže, kadeřnictví, salóny krásy, služby solárií, sauna, péče o hygienu a krásu osob a zvířat.

(730) **KAM NA PARDUBICKU s.r.o.**, V Perníkové chalupce 38, Ráby u Pardubic, 53352, CZ

(210) **O-478969**

(220) 01.09.2010

(320) 01.09.2010

(511) 12

(540)

HYUNDAI iContact

(510) (12) osobní automobily, nákladní vozidla, dodávky (vozidla), autobusy, vozidla, záchranné služby, díly a příslušenství pro automobily, převodové zařízení připojené uvnitř vozu, které umožňuje komunikaci s externími zdroji, zatímco jsou v provozu, připojitelné informačně-převodové zařízení pro automobily, připojitelné samomonitorovací zařízení pro kontrolu automobilů.

- (730) **Hyundai Motor Company**, 231, Yangjae-Dong, Seocho-Gu, Seoul, 137-938, KR
(740) PATENTSERVIS Praha a.s., Jivenská 1273/1, Praha 4, 14021

(210) **O-478989**

- (220) 24.08.2010
(320) 24.08.2010
(511) 16, 30, 35, 38, 39, 41, 43, 44
(540)

ZLATO Z PARDUBIC

- (510) (16) papír, výrobky z papíru, periodické a neperiodické publikace, knihy, časopisy, brožury, letáky, prospekty, fotografie; (30) bombóny, káva, čaje, pečivo, cukrovinky, dorty, zmrzlina, zmrzlinové poháry, výrobky z medu a perníku spadající do této třídy; (35) služby propagace a reklamy, zprostředkovatelská činnost v oblasti obchodu s výrobky ve třídách 16 a 30, aktualizace reklamních materiálů, aranžování výkladů, obchodní nebo podnikatelské informace, komerční informační kanceláře, marketingové studie, organizování výstav ke komerčním účelům, pronájem reklamních materiálů a ploch, průzkum trhu, předvádění zboží, činnost umělecké agentury (obchodní vedení), zprostředkovatelská činnost ve styku s veřejností (public relations); (38) informační servis (informační kancelář), šíření a poskytování zpráv a obrazových informací, interaktivních, grafických a multimediálních sdělení prostřednictvím globálních telekomunikačních sítí a Internetu; (39) přeprava turistů, rezervace letenek, jízdenek a místenek, pronájem kol a vozidel včetně přívěsů, pronájem lodí a jiných plavidel, služby dopravců, služby turistických průvodců, pronájem garáží a parkovacích ploch, jízdy výletní lodí, pronájem koní a jiných zvířat pro projížďky a cestování, pronájem drožek a kočárů, zprostředkování služeb nosičů zavazadel, organizování a uskutečňování zájezdů, organizování a provádění prohlídek, organizování návštěv muzeí a výstav, organizování cest na kulturní, sportovní, firemní a jiné akce, organizování cest do wellness center, termálních lázní a jiných lázní, spedice, stěhování, taxislužba, služby cestovní kanceláře a zprostředkování služeb ve třídě 39; (41) zprostředkovatelská činnost v oblasti kultury, vzdělávání a informací ve třídě 41, organizování kulturních, sportovních, společenských a vzdělávacích akcí, televizní zábava, filmová tvorba (produkce), vydávání knih, výroba divadelních nebo jiných představení, služby pro oddech a rekreaci, organizování vzdělávacích a zábavných soutěží, výroba videofilmů, rozhlasových a televizních programů, fotografování, redakční služby (zpracování a úprava textů, rukopisů pro tisk), činnost tiskové agentury (zpravodajské služby); (43) služby hostinské, stravovací a ubytovací, rychlé občerstvení, bary, bufety, kavárny, vinárny, jídelny, restaurace, včetně samoobslužné, ubytovny, penziony a hotely; (44) lázeňské služby, manikúra, masáže, kaděnictví, salóny krásy, služby solárií, sauna, péče o hygienu a krásu osob a zvířat.

- (730) **KAM NA PARDUBICKU s.r.o.**, V Perníkové chaloupce 38, Ráby u Pardubic, 53352, CZ

(210) **O-479018**

- (220) 25.08.2010
(320) 25.08.2010
(511) 21, 25, 28, 32, 35
(540)

XVI. HRÁČEM SPARTY JSME MY

- (510) (21) sklenice na pití, skleněné baňky, nádoby a lahve, sklo surové nebo opracované s výjimkou stavebního skla, porcelán, demižony, sklo křišťálové, sklo malované; (25) bundy, dresy, trička, mikiny, šály, čepice, kšiltovky, kallhoty, trenýrky, ponožky, sportovní oděv a obuv; (28) hry, hračky, míče a jiné sportovní potřeby; (32) piva, minerální vody, šumivé nápoje a jiné nealkoholické nápoje, energetické nápoje, ovocné šťávy,

přípravky k zhotovování nápojů; (35) propagační činnost, reklama, obchodní administrativa, pomoc při řízení obchodní činnosti, kancelářské práce.

- (730) **Letná 2004 s.r.o.**, K Ryšánce 1652, Praha 4 - Braník, 14700, CZ
(740) Mgr. Petr Karhan, advokát, Anny Rybníčkové 2613, Praha 5, 15500

(210) **O-479128**

- (220) 31.08.2010
(320) 31.08.2010
(511) 1, 5, 30
(540)

ČUKROPUR

- (510) (1) chemické přípravky užívané při výrobě potravin, léčiv a sladidel, umělá sladidla, glukóza pro průmyslové účely; (5) doplňky zdravé výživy pro léčebné účely, potravinové doplňky s léčebnými účinky, farmaceutické a vitamínové přípravky pro léčebné a preventivní účely; (30) cukrovinky, práškové nápoje kávové, kakaové, čokoládové, zmrzlina a práškové směsi pro výrobu zmrzliny, přírodní sladidla, glukóza pro výživu.

- (730) **PHOENIX MONOPOL s.r.o.**, Wassermannova 1145/11, Praha 5, 15200, CZ

(210) **O-479157**

- (220) 01.09.2010
(320) 01.09.2010
(511) 36
(540)

DINERS CLUB PRIVILEGES

- (510) (36) finanční služby při plnění věrnostních a odměňovacích programů držitelů platebních karet.

- (730) **Diners Club International Ltd.**, 2500 Lake Cook Road, Riverwoods, 60015, IL, US

- (740) Ing. Jiří Malůšek, Mendlovo nám. 1a, Brno, 60300

(210) **O-479274**

- (220) 07.09.2010
(320) 07.09.2010
(511) 35, 39, 41
(540)



- (510) (35) reklamní, inzertní a propagační činnosti, komerční informační servis, zajišťování předplatného, rozšiřování reklamních nebo inzertních materiálů, prezentace výrobků v komunikačních médiích pro účely maloobchodu, pronájem reklamní doby v komunikačních médiích, pronájem reklamních materiálů, pronájem reklamních ploch, průzkum trhu, průzkum veřejného mínění, předvádění zboží, reklamní agentury, rozhlasová reklama, televizní reklama, venkovní reklama, vyhledávání sponzorů, zaslání reklamních materiálů zákazníkům; (39) distribuce tiskovin, zprostředkovatelská činnost v oblasti distribuce tiskovin; (41) organizování politických akcí a konferencí, služby vydavatelství a nakladatelství periodických a neperiodických publikací v tištěné i elektronické podobě, tvorba rozhlasových a televizních pořadů.

(590) Barevná

- (730) **Motyčka Jan**, Winterova II. 1088, Pardubice, 53002, CZ

(210) **O-479276**

- (220) 07.09.2010
(320) 07.09.2010
(511) 9, 16, 41, 42

(540)



(510) (9) magnetické a kompaktní disky, DVD disky, magnetická média jako audio a video kazety a pásky, zvukové, magnetické a optické nosiče dat s výukovými a vzdělávacími počítačovými programy, zvukové, magnetické a optické nosiče dat s nahranými vzdělávacími a výukovými programy a pořady; (16) knihy, učebnice, skripta, manuály, sylaby, učební a vyučovací pomůcky, brožury, periodické i neperiodické publikace, formuláře, kalendáře, katalogy, ročenky, příručky, tiskoviny a tištěné publikace, texty; (41) výchovná a vzdělávací činnost, organizování studia, korespondenční kurzy, dálkové studium, organizování a vedení konferencí, kongresů, seminářů a symposií, pořádání a řízení pracovních setkání a školení, elektronické publikování, vydavatelská činnost, vedení a provozování knihoven, organizování vzdělávacích výstav, vyučování, zkoušení a přezkoušení; (42) výzkumná a vědecká činnost v akreditovaných studijních oborech.

(730) **LONDON INTERNATIONAL GRADUATE SCHOOL LTD.**, 6 Bexley Square, Salford, M3 6BZ Manchester, GB
(740) JUDr. Petr Přehnil, Ph.D., patentový zástupce, Doležalova 3, Brno, 61600

(210) **O-479277**
(220) 07.09.2010
(320) 07.09.2010
(511) 35, 44, 45
(540)



(510) (35) pomoc při obchodní činnosti, specializovaný maloobchod a velkoobchod s potřebami pro domácí zvířata; (44) péče o čistotu domácích zvířat, etologická práce s domácími zvířaty; (45) hlídání domácích zvířat.

(730) **Žalmanová Petra Mgr.**, Mlýnské nábřeží 615/3, Brno - Obřany, 61400, CZ
(740) JUDr. Petr Přehnil, Ph.D., Doležalova 3, Brno, 61600

(210) **O-479282**
(220) 07.09.2010
(320) 07.09.2010
(511) 9
(540)



(510) (9) tlačítka ke zvonkům, elektrické dveřní zvonky, zabezpečovací zařízení proti krádeži, elektrická zabezpečovací zařízení proti krádeži, mechanismy pro mincová zařízení, vysílací zařízení, vysílačky, vysílačky (osobní vysílačky), zařízení pro ovládání výtahů, zařízení pro ovládání zdvižů, magnetoskopy, videorekordéry, videotelefony, transformátory (elektrotechnika) turnikety (elektronické), mechanismy pro turnikety, automatická zařízení signalizující nízký tlak v pneumatikách, sirény, řídicí, kontrolní panely, audiopřijímače, videopřijímače přístroje pro nahrávání zvuku, rádiové pagery

(zařízení pro rádiové přenášení zpráv), nahraný počítačový software, poplašná zařízení, akustická (zvuková) poplašná zařízení, požární hlásiče, signalizační zařízení, detektory kouře, požární hlásiče, elektrické otvírače dveří, mincovní parkovací automaty, parkovací hodiny, operační systémy (nahrané programy) objektivy, čočky (optické), monitory, obrazovky, modemy, elektrické monitorovací přístroje, monitory, (počítače - hardware), monitory (počítače - programy), kódované magnetické karty, magnetické kodéry a dekodéry, magnetické náramky (kódované, identifikační), filmové kamery, karty s pamětí nebo mikroprocesorem, magnetické identifikační karty, optické kondenzory, interkomy, zařízení pro vnitřní spojení, faxy, faxovací přístroje, docházkový systém (zařízení pro evidenci docházky), dvd přehrávače, solární články, dálkoměry, clony objektivu, čtečky čárového kódu, ozvučnice reproduktorů, amplionů, antény, audiovizuální zařízení pro výuku, videokamery, dětské chůvičky, dětské videochůvičky, baby monitory, videovrátníky, videotelefony, skryté kamery, minikamery, inspekční kamery, CCTV kamery, průmyslové kamery, venkovní kamery, dome kamery, otočné kamery, PTZ kamery, box kamery, IP kamery, makety kamer, PIR kamery.

(590) Barevná
(730) **AJ TRADE, s.r.o.**, Tyršova 293, Jičín, 50601, CZ
(740) Advokátní kancelář LANG, Mgr. Richard Lang, Dvořákova 14, Brno, 60200

(210) **O-479287**
(220) 07.09.2010
(320) 07.09.2010
(511) 35, 41, 43
(540)

JÍDLOBRANÍ

(510) (35) propagační činnost, reklama, obchodní administrativa; (41) zábava, sportovní a kulturní aktivity; (43) služby zajišťující stravování a nápoje, dočasné ubytování.
(730) **Vinotel s.r.o.**, Konojedská 38, Praha 10, 10000, CZ

(210) **O-479436**
(220) 14.09.2010
(320) 14.09.2010
(511) 5, 9, 10, 41, 44
(540)



(510) (5) čisticí přípravky pro kontaktní čočky, roztoky pro čočky kontaktní; (9) pouzdra na brýle, brýle proti slunci, brýlová skla, brýlové obroučky, brýlové řetízky, kontaktní čočky, pouzdra na kontaktní čočky, korekční čočky (optika), obroučky cvikrů, obroučky skřípců, optické čočky, optické sklo, zvětšovací skla, lupy; (10) čočky (nitrooční protězy) pro chirurgické implantace, intraokulární (nitrooční) čočky pro chirurgické implantace, lékařské přístroje a nástroje, oči umělé, oční protězy; (41) organizování a vedení konferencí, kongresů, seminářů a symposií; (44) služby optiků, služby nemocnic, lékařské služby.
(730) **Refrakční klinika CZ, s.r.o.**, Zvíkovská 175/18, Praha 9 - Kyje, 19800, CZ
(740) Mgr. Petra Krejčí, Hlavní 484/27, Praha 4 - Záběhlce, 14100

(210) **O-479460**
(220) 14.09.2010
(320) 14.09.2010
(511) 35, 38, 42

(540)



- (510) (35) obchodní management a podnikové poradenství, poskytování obchodních nebo podnikatelských informací, komerční informační kanceláře, obchodní nebo podnikatelský průzkum, hospodářské (ekonomické) prognózy, služby týkající se přemísťování provozů nebo podniků, tvorba marketingových studií, analýzy nákupních a velkoobchodních cen, průzkum trhu, průzkum veřejného mínění, statistické informace, styky s veřejností, účetnictví, revize účtů (audity), analýzy nákladů, oceňování obchodních podniků, provádění výpisů z účtů, dražby, personální poradenství, posuzování efektivnosti provozu a racionalizace práce, nábor zaměstnanců, psychologické testování pro výběr zaměstnanců, příprava a vyhotovení daňových příznání, příprava mezd a výplatních listin, zprostředkovatelské práce, organizování komerčních nebo reklamních výstav a veletrhů, inzerce poštou, služby modelek – předvádění pro účely podpory prodeje, vylepování plakátů, aranžování výkladů, obchodní vedení uměleckých agentur, správa hotelů, dovozní a vývozní kanceláře, vyhledávání dat v počítačových souborech, zajišťování předplatného novin a časopisů, pronájem fotokopírovacích a kancelářských strojů a zařízení, pronájem prodejních automatů, dodavatelské služby pro třetí osoby (nákup výrobků a služeb pro jiné podniky); (38) poskytování internetových diskusních fór, počítačový přenos pošty, tisková agentura, poradenství v oblasti telekomunikační techniky, zprostředkovatelská činnost v oblasti telekomunikací, šíření tiskovin a knih prostřednictvím počítačové, datové, elektronické, telekomunikační nebo informační sítě, informační a telekomunikační služby na Internetu, včetně provozování elektronických nástěnek, diskusních skupin a fór a poskytování přístupu k on-line informačním službám a databázím, služby hlasové schránky, služby krátkých textových zpráv, teletext a služby s tím spojené, informační kancelář, pronájem telekomunikačních zařízení a přístrojů včetně telefonů, poskytování a vyvolávání informací z počítačové databáze v rámci této třídy; (42) internetový portál (tvorba), konzultační, asistenční, analytické, designérské, vyhodnocovací a programovací služby týkající se počítačového software, firmware, hardware a informačních technologií, konzultace týkající se hodnocení, výběru a zavádění počítačového software, firmware, hardware, informačních technologií a systému zpracování dat, informačních technologií, a to i prostřednictvím telekomunikačních sítí, dodávkou on-line, Internetem a sítí World Wide Web, webhosting, webdesing, výzkumné služby, kódování a dekódování zabezpečovacích systémů (tvorba software), poradenská činnost v oblasti aplikace výpočetní techniky, v oblasti informatiky, vytváření virtuálních počítačových 3D animací a modelů, informačních technologií, navrhování a realizace automatizovaných systémů řízení, programátorská činnost, projekce počítačových sítí, pronájem software, instalace, opravy, údržba a servis software, vytváření interaktivních aplikací umožňující předávání a tvorbu grafické podoby prostřednictvím sítě Internet, programování, software - návrhy, převod a konverze počítačových programů a údajů (kromě fyzické konverze), převod a konverze údajů a dokumentů z fyzických médií na elektronická média, tvorba a údržba počítačových stránek WEB pro zákazníky, hostování na počítačových stránkách WEB, instalace počítačových programů, návrh počítačových systémů, programování internetových databázových systémů a internetových aplikací, konstrukce WWW prezentací a řešení WWW serverů, aktualizace a údržba počítačových programů, pronájem času dat a údajů na přístup do počítačových databází, zhotovování kopií počítačových programů, technické studie v oblasti počítačů a programového vybavení, výzkum, vývoj a tvorba systémů pro elektronické obchodování, včetně příslušného software a hardware, poskytování know-how pro oblast elektronického obchodování a informačních technologií v rámci třídy, programování multimediálních aplikací, vytváření interaktivních a grafických

programů, počítačové animace a vizualizace, grafický design, zavádění, aktualizace, návrhy, strukturování a programování či jiné vytváření databází, jiných datových systémů a aplikací pro jejich zpracování, včetně jejich poskytování přístupu k nim a jejich instalace, zavádění, aktualizace a údržby, návrhy, strukturování a programování či jiné vytváření internetových či intranetových počítačových stránek a nástěnek (webpages a websites) a internetových či intranetových aplikací, hostování (poskytování volného prostoru) pro internetové či intranetové informace, stránky a nástěnky (webpages a websites), hostování (poskytování volného prostoru) pro internetové či intranetové aplikace, převod (konverze) počítačových programů, dat či jiných údajů v elektronické podobě z různých formátů do jiných formátů, převod (konverze) dokumentů, dat či jiných údajů z fyzických médií na elektronická média, zálohování dat a informací elektronickými a počítačovými prostředky a prostřednictvím elektronické pošty, poradenství v oblasti výpočetní a informační techniky, oděvní návrhářství.

- (590) Barevná
(730) **Sport Journal, s.r.o.**, Primátorská 241/40, Praha 8 - Libeň, 18000, CZ
(740) **DANĚK & PARTNERS** Advokátní a patentová kancelář, Ing. Dr. Vilém Daněk, Vinohradská 45, Praha 2, 12000

- (210) **O-479489**
(220) 16.09.2010
(320) 16.09.2010
(511) 8, 9, 13, 14, 15, 16, 18, 19, 20, 21, 22, 24, 25, 26, 28, 33, 34, 35, 41, 43

(540)



- (510) (8) nože, vidličky a lžice, sečné zbraně, břitvy, bodáky, nástroje na ostření čepele, dýky, mačety, meče, obušky, otvíráky konzerv (neelektrické), přístroje, šavle, zbraně sečné a bodné; (9) brýle, ochranné helmy pro sportovce, identifikační karty v rámci této třídy, nosiče obrazových a zvukových záznamů, kompas, buzoly, podložky pod myš; (13) střelné zbraně, střelivo (munice) a střely, výbušniny, ohňostroje, kulomety, lovecké střelné zbraně, lučičky spouští zbraní a pušek, mířidla, hledáčky střelných zbraní, munice pro střelné zbraně, munice, střelivo, nábojnice, náboje, nábojnicové pouzdro, nárameníky na zbraně, pažby, pistole (zbraně), plničky nábojnic, plynové zbraně (slzné), pouzdra na zbraně a zásobníky, terče, pušky, pyrotechnické výrobky, revolvéry, rozbušky, slzotvorné zbraně, sportovní střelné zbraně, vzduchové pistole (zbraně); (14) amulety (šperky), brože (šperky), hodinky, spony, jehlice a špendlíky do kravát, manžetové knoflíky, medaile, medailóny (šperky), měděné žetony, mince, nádoby stříbrné, nádoby z drahých kovů, náramky (šperky), náušnice, odznaky z drahých kovů, ozdobné jehlice, ozdoby (šperky), prsteny, pozlacené výrobky spadající do této třídy, špendlíky (šperky), umělecká díla z drahých kovů; (15) bubny (hudební nástroje), kůže na bubny, paličky na bubny, trubky, trumpety, klapky a klávesnice na hudební nástroje; (16) papír a výrobky z papíru a lepenky spadající do této třídy, reklamní, propagační a užitkové výrobky z papíru, například etikety, kelímky, podnosy pro rychlé občerstvení, utěrky, ubrusy, ubrousky a ručníky, tiskoviny, periodické i neperiodické publikace, informační, reklamní a propagační letáky, plakáty, billboardy, prospekty, pohlednice, mapy, průvodce, dopisní obálky, přání, kalendáře, samolepky, obtisky, vystřihovánky, praporečky, papírové vlajky, nálepky (lepící pásky) pro kancelářské použití nebo pro domácnost, omalovánky, papírové kartičky a karty, papírové tácky, podložky papírové pod sklenice, balící papír, papírové tašky, sešity, bloky, samolepící bločky, skicáky, tužky, pastelky, psací potřeby, tiskárenské a kartonážní výrobky, data a databáze na papírových nosičích, papírové reklamní stojánky, těžítka, razítka, knihy, obaly na knihy, krabice, pouzdra na doklady; (18) kůže a imitace kůže, výrobky z kůže a imitace kůže, kožená galanterie, deštníky, slunečníky,

hole, kufrý, kufříky, zavazadla, vaky, tašky, ledvinky, kabelky, aktovky, peněženky, klíčenky, batohy, diplomatky, sportovní tašky, náprsní tašky, cestovní neceséry, dámské taštičky, kožené obaly na diáře a dopisní soupravy, obaly na manikúru a pedikúru, vše v rámci této třídy; biče a sedlářské výrobky; (19) pergoly, palisády, dřevěné zástěhy, altány, přístřešky ze dřeva, markýzy nekovové, sítě proti hmyzu nekovové, venkovní rolety s výjimkou kovových a textilních, žaluzie s výjimkou kovových; (20) spací pytle ke kempování, podložky na spaní (karimatky, alumatky), matrace, rybářská křesla, barové židle, stoličky, zahradní nábytek, plážová lehátka, nafukovací dvojlůžka, konferenční stoly, přívěsky nekovové, štítky na identifikaci nekovové, náramky nekovové, identifikační náramky v rámci této třídy (plastové nebo pružné), tabulky státní poznávací značek nekovové; (21) výrobky z uměleckého a užitkového skla, keramiky a porcelánu, suvenýry spadající do této třídy, sklenice, šálky, podšálky, džbány, vázy, čajové servisy, hrnky, výrobky z křišťálového skla, kotlíky, ešusy, otvíráky na lahve, vývrtky, to vše spadající do této třídy; (22) stany, provazy, sítě, plachty, plachtoviny, markýzy z textilních a plastických materiálů, textilní a plastové materiály pro markýzy, přístřešky a letní kryté terasy; (24) tkaniny a textilní výrobky, které nejsou uvedeny v jiných třídách, kalendáře a vlajky textilní, textilní plošné výrobky v jiné třídě neuvedené, jako například tkané dekorační látky, látkové nástěnky, prapory s výjimkou papírových, ložní prádlo, deky, ubrusy, ručníky, utěrky, prostírání, žinky, spací pytle; (25) oděvy, sportovní oděvy, bundy, sportovní bundy, šály, šátky, čelenky, trička, svetry, košile, kravaty, spodní prádlo, župany, dresy, kombinézy, potítky, tepláky a teplákové soupravy, obuv, fotbalová a sportovní obuv, ponožky, pokrývky hlavy, čepice, klobouky, kšilty sluneční, štítky na čepice, opasky, rukavice, pláštěnky, punčocháče, uniformy; (26) brože (oděvní doplňky), přezky (oděvní doplňky), prýmký, spony (textilní galanterie), knoflíky, jehlice do kravát s výjimkou z drahých kovů, odznaky a přívěsky nikoliv z drahých kovů, ozdoby do vlasů, ozdoby na oděvy a na pokrývky hlavy, ozdoby textilních výrobků nažehlovací, záplaty oděvů nažehlovací, nášivky, výšivky, emblémy nažehlovací nebo přišívací; (28) sportovní potřeby s výjimkou oděvů, míče na hraní, sportovní nářadí a náčiní spadající do této třídy, chrániče páteře, chrániče zubů, chrániče kolen, holení, loktů a zápěstí (jako sportovní potřeby), suspensory pro muže (sportovní potřeby), rukavice pro sportovní hry, hračky, stolní hry, hrací žetony, puzzle, domina, pexeso, hrací karty, míče hrací, společenské a jiné hry v rámci této třídy, hračky včetně dřevěných, vánoční ozdoby, létající terče pro střelbu (asfaltová holubi); (33) alkoholické nápoje s výjimkou pív, likéry, destiláty, lihoviny, vinné nápoje, aperitivy, vína, vína a likéry pro trávení, nízkoalkoholické mchané nápoje, bowle a jiné alkoholické nápoje; (34) potřeby pro kuřáky, zapalovače kuřácké, knoty pro zapalovače, zásobníky plynu pro zapalovače doutníků, bloky cigaretového papíru, byliny na kouření, cigaretová pouzdra, s výjimkou pouzder z drahých kovů, cigaretové filtry, cigaretové kapesní strojky na plnění cigaret, náústky pro cigaretové špičky, čističe dýmek, doutníková pouzdra, doutníkové ořezávače (kutery), dózy na tabák, držáky na zápalky, krabičky na zápalky, křesadla, doutníky, popelníky, stojany na dýmky, zápalkové krabičky, zápalky, tabák, tabatěrky, žvýkací tabák, cigarety, vše uvedené spadající do této třídy; (35) inzertní a reklamní činnost v oblasti sportu, provozování sítě obchodů s výše uvedenými výrobky, organizace a pořádání reklamních a propagačních akcí, reklama a inzerce všemi druhy médií, pořádání promotion akcí, reklamní prezentace firem, výrobků a služeb, zprostředkovatelská činnost týkající se nákupu a prodeje výše uvedených výrobků; (41) agenturní a organizační činnost v oblasti sportu, pořádání tělovýchovných utkání v kopané, ledním hokeji, basketbalu, provozování tělovýchovných zařízení a zařízení sloužících regeneraci a rekondici, výchovně zábavné klubové služby, provozování veřejných tělovýchovných škol včetně táborů pro děti a mládež, pořádání kurzů, školení a činnost sportovních instruktorů, organizační činnost v oblasti kultury, pronájem stadiónů, tenisových dvorců a jiných sportovních zařízení, výchovná, zábavní, školicí, sportovní a kulturní činnost, zaměřená na kopanou, organizace společenských, sportovních, turistických, ekologických a kulturních akcí, slavností a soutěží, nakladatelská a vydavatelská činnost; (43) hostinská a restaurační činnost, provozování stánků rychlého občerstvení, ubytovací služby, pronajímání restauračních a jednacích místností k pořádání seminářů,

konferencí, školení a kulturních a společenských akcí, organizace a zajišťování rautů, oslav, recepcí, banketů, firemních párty, svatebních hostin, promocií, pronajímání jednacích místností a salónek.

(590) Barevná
(730) **ZBROJOVKA BRNO, s.r.o.**, Lazaretní 1/7, Brno - Zábřovice, 61500, CZ
(740) Ing. Petr Soukup, Videňská 8, Olomouc, 77200

(210) **O-479539**
(220) 17.09.2010
(320) 17.09.2010
(511) 35, 37, 38, 42
(540)



(510) (35) automatizované zpracování dat; (37) montáž, údržba, opravy a instalace počítačového vybavení (hardware), instalace a údržba počítačových sítí (hardware); (38) správa sítí (zajišťování provozu počítačových sítí); (42) tvorba software, projektování počítačových sítí, poradenská činnost v oblasti hardware a software, služby počítačových expertů - obnova dat, instalace a údržba počítačových sítí (software).
(730) **Kavan Petr Ing.**, Sluneční náměstí 2560/4, Praha 5, 15800, CZ

(210) **O-479570**
(220) 17.09.2010
(320) 17.09.2010
(511) 9, 16, 28
(540)



(510) (9) počítačové hry, software a zařízení pro počítačové hry na strojně čitelných nosičích, počítačové hry a software provozované a využívané v komunikačních sítích a síťových médiích; (16) výrobky z papíru a lepenky, katalogy, knihy, periodika, kalendáře; (28) hry - společenské, deskové, stolní, hračky a stavebnice, stavebnice a hlavolamy z papíru, hrací karty, karetní hry.
(730) **TEMPLUM MERCIS s.r.o.**, Benešova Hora 53, Stachy, 38473, CZ

(210) **O-479708**
(220) 23.09.2010
(320) 23.09.2010
(511) 5, 16, 29, 30, 31, 32, 33, 35, 39, 40, 41
(540)



Blíže k přírodě,
blíže k Vám.

(510) (5) potravinové doplňky s léčebnými účinky (zařazené do této třídy), bylinné čaje a čajové směsi s léčebnými účinky, též ve formě drcené, sypané, práškové, kondenzované, koncentrované, tekuté a ve formě pilulek, tablet, kapslí a tinktur, kosmetické regenerační náplasti, kosmetické přípravky s léčebnými účinky; (16) papír, výrobky z papíru, periodické a neperiodické

publikace, knihy, časopisy, brožury, informační produkty na papírových nosičích, letáky, plakáty; (29) potraviny a pokrmy živočišného původu v rámci této třídy, maso, ryby, drůbež a zvěřina nebo výrobky z tohoto masa, masové výtahy, ovoce a zelenina a brambory konzervované, mražené, sušené a zavařené, želé, džemy, kompoty, vejce a výrobky z vajec, máslo, mléko a mléčné výrobky, smetana, jogurty, oleje a tuky jedlé, náhražky tuků, sója, tofu (sójová zahuštěnina), mák, zpracované ořechy a arašidy a výrobky z nich, potravinové doplňky ne pro lékařské účely (zařazené v této třídě) polévky, vývary, bujóny, hotová jídla z masa, ryb, drůbeže, zvěřiny nebo luštěnin, studené omáčky, dehydratované výrobky, zmrazené potraviny zařazené do této třídy; (30) potraviny rostlinného původu v rámci této třídy připravené pro konzumaci nebo konzervování, káva, čaj, kakao, čokoláda, nápoje čokoládové, čajové, kakaové nebo kávové, cukr, rýže, tapioka, kávové náhražky, med, pečivo, chléb, pekařské výrobky, sušenky, cukrovinky, bonbóny, žvýkačky, sirup melasový, droždí pro kynutí, náplně do pečiva nebo do cukroví, sůl, hořčice, ocet, stimulanty pro zlepšení chuti, dressingy k ochucení, koření, led pro osvěžení a ochlazení nápojů a potravin, zmrzlina, slané a sladké zákusky, mouka, moučné nebo obilné výrobky, kukuřičná mouka, kukuřičné vločky a výrobky z nich, těstoviny, droždí, prášky do pečiva, potraviny a/nebo pokrmy z mouky nebo obilí, cereálie, potravinové doplňky ne pro lékařské účely (zařazené v této třídě) a obsahující látky rostlinného původu, cukrářské výrobky, muesli, propolis pro lidskou potřebu, sójová mouka a výrobky z ní, zařazené ve tř. 30, sójová omáčka, extrudované sójové výrobky pro lidskou výživu; (31) výrobky zemědělské, zahradnické a lesní, čerstvé ovoce a zelenina, luštěniny a olejiny, suché skořápkové plody, houby, konzumní brambory; (32) minerální a pramenité vody, šumivé nápoje včetně sycených a jiné nápoje nealkoholické, prášky na přípravu šumivých nápojů, nápoje a šťávy ovocné a zeleninové, sirupy, koncentráty a jiné přípravky ke zhotovování nápojů, piva; (33) vína, lihoviny a ostatní alkoholické nápoje, ovocná vína a medovina, konzumní líh; (35) propagační a reklamní činnost, zprostředkovatelská činnost v oblasti obchodu v oblasti nápojů a potravin, ekonomické informace a poradenství, poradenská, informační a konzultační činnost v oblasti obchodu s nápoji a potravinami, maloobchodní prodej nápojů a potravin, specializovaný maloobchod a velkoobchod s nápoji a potravinami; (39) balení, skladování, expedice a přeprava potravinářských výrobků; (40) konzervování potravin, zpracování a úprava potravin, výroba polotovárů pro potravinářský průmysl; (41) vydavatelská a nakladatelská činnost, pořádání a organizační zajištění kurzů, školení, přednášek, konferencí, vzdělávací činnost.

- (590) Barevná
(730) **Alternativ plus, s.r.o.**, Velflíkova 4/1428, Praha 6, 16075, CZ
JEDNOTA, spotřební družstvo České Budějovice, Lidická 1625/156, České Budějovice, 37007, CZ
(740) PatentCentrum Sedláč & Partners s.r.o., Husova 5, České Budějovice, 37001

(210) **O-479795**
(220) 29.09.2010
(320) 29.09.2010
(511) 35, 42
(540)

primastranky.cz
INTERNETOVÉ STRÁNKY NOVÉ GENERACE

- (510) (35) reklamní marketing prostřednictvím Internetu; (42) návrhy, tvorba a správa webových stránek.
(730) **CZECH MEDIA Group s.r.o.**, Hodkovická 109, Liberec, 46006, CZ

(210) **O-479839**
(220) 30.09.2010
(320) 30.09.2010
(511) 16, 35, 36, 38, 41, 42

(540)



- (510) (16) papír, papírenské výrobky, kancelářské výrobky, výrobky z kartónu, tiskoviny, tiskárenské výrobky, periodické a neperiodické publikace, knihy, časopisy, katalogy, brožury, fotografie, plakáty, kalendáře, billboardy v rámci této třídy, učební pomůcky s výjimkou přístrojů, informační a reklamní materiály zařazené v této třídě; (35) propagační činnost, reklama, marketing, marketingové studie, inzertní činnost, pomoc při řízení obchodní činnosti, obchodní administrativa, kancelářské práce, kopírovací práce, obchodní management a podnikové poradenství, prezentace výrobků v komunikačních médiích, služby v oblasti grafické úpravy pro reklamní účely, služby v oblasti srovnávání cen, texty (zpracování), informace (obchodní nebo podnikatelské), obchodní nebo podnikatelské poradenství, obchodní nebo podnikatelský průzkum, průzkum trhu, komerční informační kanceláře, shromažďování, třídění, překlad nebo jiné zpracování informací nebo dat, včetně vytváření, zpracovávání a třídění dat v rámci databází nebo informačních systémů, systemizace informací nebo dat do počítačových databází nebo do informačních systémů, zpracovávání specializovaných evidencí, vše v rámci této třídy, dodavatelské služby a služby v oblasti obchodu pro třetí osoby s výrobky zařazenými ve tř. 1 - 34, rozšiřování reklamních, inzertních materiálů nebo vzorků zboží, příprava reklamních a propagačních materiálů v rámci vydavatelské činnosti, vyhledávání dat v počítačových souborech pro třetí osoby, vyhledávání sponzorů, styk s veřejností (public relations), informační, poradenské nebo konzultační služby ve vztahu ke službám uvedeným ve tř. 35; (36) realitní činnost, pronájem nemovitostí, bytů a nebytových prostor, správa nemovitostí, bytů a nebytových prostor, poradenské a konzultační služby ve vztahu ke službám uvedeným ve tř. 36; (38) šíření publikací on-line; (41) vydavatelská a nakladatelská činnost, publishing, elektronické publikování, výchova, vzdělávání, zábava, semináře, školení a/nebo pracovní setkávání, lektorská činnost, workshopy, kongresy, konference, symposia, kulturní a společenské aktivity, příprava periodických a neperiodických materiálů a publikací v rámci vydavatelské činnosti, půjčování nosičů dat, zvukových a obrazových záznamů; (42) tvorba webových a multimediálních prezentací.
- (730) **Retail marketing practice s.r.o.**, Nad kostelem 724/10, Praha 4 - Braník, 14700, CZ
(740) JUDr. Denisa Goláňová, advokátka, Letenská 121/8, Praha 1, 11800

(210) **O-479840**
(220) 30.09.2010
(320) 30.09.2010
(511) 16, 35, 36, 38, 41, 42
(540)



- (510) (16) papír, papírenské výrobky, kancelářské výrobky, výrobky z kartónu, tiskoviny, tiskárenské výrobky, periodické a neperiodické publikace, knihy, časopisy, katalogy, brožury, fotografie, plakáty, kalendáře, billboardy v rámci této třídy, učební pomůcky s výjimkou přístrojů, informační a reklamní materiály zařazené v této třídě; (35) propagační činnost, reklama, marketing, marketingové studie, inzertní činnost, pomoc při řízení obchodní činnosti, obchodní administrativa, kancelářské práce, kopírovací práce, obchodní management a podnikové poradenství, prezentace výrobků v komunikačních médiích,

- služby v oblasti grafické úpravy pro reklamní účely, služby v oblasti srovnávání cen, texty (zpracování), informace (obchodní nebo podnikatelské), obchodní nebo podnikatelské poradenství, obchodní nebo podnikatelský průzkum, průzkum trhu, komerční informační kanceláře, shromažďování, třídění, překlad nebo jiné zpracování informací nebo dat, včetně vytváření, zpracovávání a třídění dat v rámci databází nebo informačních systémů, systemizace informací nebo dat do počítačových databází nebo do informačních systémů, zpracovávání specializovaných evidencí, vše v rámci této třídy, dodavatelské služby a služby v oblasti obchodu pro třetí osoby s výrobky zařazenými ve tř. 1 - 34, rozšiřování reklamních, inzertních materiálů nebo vzorků zboží, příprava reklamních a propagačních materiálů v rámci vydavatelské činnosti, vyhledávání dat v počítačových souborech pro třetí osoby, vyhledávání sponzorů, styk s veřejností (public relations), informační, poradenské nebo konzultační služby ve vztahu ke službám uvedeným ve tř. 35; (36) realitní činnost, pronájem nemovitostí, bytů a nebytových prostor, správa nemovitostí, bytů a nebytových prostor, poradenské a konzultační služby ve vztahu ke službám uvedeným ve tř. 36; (38) šíření publikací on-line; (41) vydavatelská a nakladatelská činnost, publishing, elektronické publikování, výchova, vzdělávání, zábava, semináře, školení a/nebo pracovní setkávání, lektorská činnost, workshopy, kongresy, konference, sympozia, kulturní a společenské aktivity, příprava periodických a neperiodických materiálů a publikací v rámci vydavatelské činnosti, půjčování nosičů dat, zvukových a obrazových záznamů; (42) tvorba webových a multimediálních prezentací.
- (730) **Retail marketing practice s.r.o.**, Nad kostelem 724/10, Praha 4 - Braník, 14700, CZ
- (740) JUDr. Denisa Goláňová, advokátka, Letenská 121/8, Praha 1, 11800

(210) **O-479841**
(220) 30.09.2010
(320) 30.09.2010
(511) 16, 35, 36, 38, 41, 42
(540)



- (510) (16) papír, papírenské výrobky, kancelářské výrobky, výrobky z kartónu, tiskoviny, tiskárenské výrobky, periodické a neperiodické publikace, knihy, časopisy, katalogy, brožury, fotografie, plakáty, kalendáře, billboardy v rámci této třídy, učební pomůcky s výjimkou přístrojů, informační a reklamní materiály zařazené v této třídě; (35) propagační činnost, reklama, marketing, marketingové studie, inzertní činnost, pomoc při řízení obchodní činnosti, obchodní administrativa, kancelářské práce, kopírovací práce, obchodní management a podnikové poradenství, prezentace výrobků v komunikačních médiích, služby v oblasti grafické úpravy pro reklamní účely, služby v oblasti srovnávání cen, texty (zpracování), informace (obchodní nebo podnikatelské), obchodní nebo podnikatelské poradenství, obchodní nebo podnikatelský průzkum, průzkum trhu, komerční informační kanceláře, shromažďování, třídění, překlad nebo jiné zpracování informací nebo dat, včetně vytváření, zpracovávání a třídění dat v rámci databází nebo informačních systémů, systemizace informací nebo dat do počítačových databází nebo do informačních systémů, zpracovávání specializovaných evidencí, vše v rámci této třídy, dodavatelské služby a služby v oblasti obchodu pro třetí osoby s výrobky zařazenými ve tř. 1 - 34, rozšiřování reklamních, inzertních materiálů nebo vzorků zboží, příprava reklamních a propagačních materiálů v rámci vydavatelské činnosti, vyhledávání dat v počítačových souborech pro třetí osoby, vyhledávání sponzorů, styk s veřejností (public relations), informační, poradenské nebo konzultační služby ve vztahu ke službám uvedeným ve tř. 35; (36) realitní činnost, pronájem nemovitostí, bytů a nebytových prostor, správa nemovitostí, bytů a nebytových prostor, poradenské a konzultační služby ve vztahu ke službám uvedeným ve tř. 36; (38) šíření publikací on-line; (41) vydavatelská a nakladatelská činnost, publishing, elektronické publikování, výchova, vzdělávání, zábava, semináře, školení a/nebo pracovní setkávání, lektorská činnost, workshopy, kongresy, konference, sympozia, kulturní a společenské aktivity, příprava periodických a neperiodických materiálů a publikací v rámci vydavatelské činnosti, půjčování nosičů dat, zvukových a obrazových záznamů; (42) tvorba webových a multimediálních prezentací.
- (730) **Retail marketing practice s.r.o.**, Nad kostelem 724/10, Praha 4 - Braník, 14700, CZ
- (740) JUDr. Denisa Goláňová, advokátka, Letenská 121/8, Praha 1, 11800

- (38) šíření publikací on-line; (41) vydavatelská a nakladatelská činnost, publishing, elektronické publikování, výchova, vzdělávání, zábava, semináře, školení a/nebo pracovní setkávání, lektorská činnost, workshopy, kongresy, konference, sympozia, kulturní a společenské aktivity, příprava periodických a neperiodických materiálů a publikací v rámci vydavatelské činnosti, půjčování nosičů dat, zvukových a obrazových záznamů; (42) tvorba webových a multimediálních prezentací.
- (730) **Retail marketing practice s.r.o.**, Nad kostelem 724/10, Praha 4 - Braník, 14700, CZ
- (740) JUDr. Denisa Goláňová, advokátka, Letenská 121/8, Praha 1, 11800

(210) **O-479842**
(220) 30.09.2010
(320) 30.09.2010
(511) 16, 35, 36, 38, 41, 42
(540)



- (510) (16) papír, papírenské výrobky, kancelářské výrobky, výrobky z kartónu, tiskoviny, tiskárenské výrobky, periodické a neperiodické publikace, knihy, časopisy, katalogy, brožury, fotografie, plakáty, kalendáře, billboardy v rámci této třídy, učební pomůcky s výjimkou přístrojů, informační a reklamní materiály zařazené v této třídě; (35) propagační činnost, reklama, marketing, marketingové studie, inzertní činnost, pomoc při řízení obchodní činnosti, obchodní administrativa, kancelářské práce, kopírovací práce, obchodní management a podnikové poradenství, prezentace výrobků v komunikačních médiích, služby v oblasti grafické úpravy pro reklamní účely, služby v oblasti srovnávání cen, texty (zpracování), informace (obchodní nebo podnikatelské), obchodní nebo podnikatelské poradenství, obchodní nebo podnikatelský průzkum, průzkum trhu, komerční informační kanceláře, shromažďování, třídění, překlad nebo jiné zpracování informací nebo dat, včetně vytváření, zpracovávání a třídění dat v rámci databází nebo informačních systémů, systemizace informací nebo dat do počítačových databází nebo do informačních systémů, zpracovávání specializovaných evidencí, vše v rámci této třídy, dodavatelské služby a služby v oblasti obchodu pro třetí osoby s výrobky zařazenými ve tř. 1 - 34, rozšiřování reklamních, inzertních materiálů nebo vzorků zboží, příprava reklamních a propagačních materiálů v rámci vydavatelské činnosti, vyhledávání dat v počítačových souborech pro třetí osoby, vyhledávání sponzorů, styk s veřejností (public relations), informační, poradenské nebo konzultační služby ve vztahu ke službám uvedeným ve tř. 35; (36) realitní činnost, pronájem nemovitostí, bytů a nebytových prostor, správa nemovitostí, bytů a nebytových prostor, poradenské a konzultační služby ve vztahu ke službám uvedeným ve tř. 36; (38) šíření publikací on-line; (41) vydavatelská a nakladatelská činnost, publishing, elektronické publikování, výchova, vzdělávání, zábava, semináře, školení a/nebo pracovní setkávání, lektorská činnost, workshopy, kongresy, konference, sympozia, kulturní a společenské aktivity, příprava periodických a neperiodických materiálů a publikací v rámci vydavatelské činnosti, půjčování nosičů dat, zvukových a obrazových záznamů; (42) tvorba webových a multimediálních prezentací.
- (730) **Retail marketing practice s.r.o.**, Nad kostelem 724/10, Praha 4 - Braník, 14700, CZ
- (740) JUDr. Denisa Goláňová, advokátka, Letenská 121/8, Praha 1, 11800

(210) **O-479843**
(220) 30.09.2010
(320) 30.09.2010
(511) 9, 16, 35, 38, 41, 42

(540)

FUSIONSPACE

(510) (9) počítačový software, počítačový software stažitelný z Internetu, počítačový software na paměťových nosičích, nosiče dat a informací, záznamová media, paměťová média, data, databáze a jiné informační produkty na nosičích dat a/nebo v elektronických datových, informačních telekomunikačních sítích všeho druhu, multimediální informační katalogy, elektronické časopisy, elektronická periodika a knihy v elektronické podobě, elektronické publikace (stažitelné), software pro správu a využití dat, multimediální a informační katalogy v elektronické podobě, multimediální aplikace; (16) papír, papírenské výrobky, kancelářské výrobky, výrobky z kartónu, tiskoviny, tiskárenské výrobky, periodické a neperiodické publikace, knihy, časopisy, katalogy, brožury, fotografie, plakáty, kalendáře, billboardy v rámci této třídy, učební pomůcky s výjimkou přístrojů, informační a reklamní materiály zařazené v této třídě; (35) shromažďování, třídění, překlad nebo jiné zpracování informací nebo dat, včetně vytváření, zpracovávání a třídění dat v rámci databází nebo informačních systémů, systemizace informací nebo dat do počítačových databází nebo do informačních systémů, zpracovávání specializovaných evidencí, vše v rámci této třídy, vyhledávání dat v počítačových souborech pro třetí osoby, informační, poradenské nebo konzultační služby ve vztahu ke službám uvedeným ve tř. 35; (38) datové služby, počítačová komunikace, přenos, rozšiřování a zveřejňování dat nebo informací prostřednictvím telekomunikačních zařízení, počítačů, mobilních telefonů, satelitů, přenosy zpráv a obrazových informací pomocí počítače, šíření publikací v elektronické podobě pomocí počítačových a telekomunikačních sítí, služby zabezpečující audiovizuální komunikaci prostřednictvím informačních telekomunikačních sítí, zejména počítačové sítě Internet, mobilních telefonů, satelitů, počítačová komunikace, on-line chat room (diskusní skupiny) na Internetu a na sítích mobilních telefonů, elektronické nástěnky (služby), poskytování přístupu k on-line službám, služby webových portálů v rámci tř. 38, pošta (elektronická), služby textových (SMS) a multimediálních zpráv (MMS), pronájem přístupové času do počítačových databází, informačních systémů nebo do počítačových, datových nebo jiných sítí, provozování informačních sítí, systémů a databází, zejména on-line systémů, telekomunikační portálové služby, internetové portálové služby, pronájem přístrojů pro přenos dat, zpráv a informací, telexové služby, informační kanceláře, informační, konzultační a poradenské služby ve vztahu ke službám uvedeným ve tř. 38, šíření publikací on-line; (41) vzdělávání, semináře, školení, pracovní setkávání, workshopy, kongresy, konference, symposia, kulturní a společenské aktivity, příprava periodických a neperiodických materiálů a publikací, reklamních a propagačních materiálů, půjčování nosičů dat, zvukových a obrazových záznamů, vydavatelská a nakladatelská činnost, publishing, elektronické publikování; (42) tvorba webových a multimediálních prezentací.

(730) **Retail marketing practice s.r.o.**, Nad kostelem 724/10, Praha 4 - Braník, 14700, CZ

(740) JUDr. Denisa Goláňová, advokátka, Letenská 121/8, Praha 1, 11800

(210) **O-479873**

(220) 01.10.2010

(320) 01.10.2010

(511) 7

(540)

SENCI

(510) (7) dieselové hnací stroje pro jiná než pozemní vozidla, benzinové hnací stroje pro jiná než pozemní vozidla, alternátory, dynamy, elektrické generátory, zemědělské stroje, sekačky na trávu (stroje), čerpadla (stroje), mycí zařízení, stroje a přístroje pro čištění (elektrické), vysokotlaké čističe, tlumiče pro motory automobilů, motorové kultivátory, odvodňovací zařízení, odstředivá čerpadla.

(730) **Chongqing Senci Import and Export Trading Co. Ltd.**, NO. 200 Northern Tongxin Road, Tong Jiaxi Town, Beibei District, Chongqing, CN

(740) Traplová Hakr, Kubát, advokátní a patentová kancelář, JUDr. Jarmila Traplová, Přístavní 24, Praha 7, 17000

(210) **O-479889**

(220) 04.10.2010

(320) 04.10.2010

(511) 3, 5, 10, 16, 30, 35, 39, 41, 44

(540)

**Natur
Lékárna**

(510) (3) přípravky pro bělení a jiné prací prostředky, přípravky pro čištění, leštění, odmašťování a broušení, mýdla, holící mýdla, parfumerie, parfémy, voňavky, vonné oleje, oleje do voňavek, oleje éterické, oleje pro kosmetické účely, toaletní přípravky, kosmetika, kosmetické přípravky, bylinné přípravky, kosmetické tužky, koupelové soli, nikoliv pro medicínální účely, soli bělicí, krémy na kůži, krémy na obličej, regenerační krémy, krémy pleťové, vitamínové krémy, květinové parfémy, lak na vlasy, lak na nehty, lepidla pro kosmetické účely, kolínská voda, levandulová voda, levandulový olej, líčidla, rtěnky, šampóny, ústní vody, nikoliv pro lékařské účely, vata pro kosmetické účely, koupelové pěny, pleťová voda pro kosmetické účely, pomády pro kosmetické účely, prostředky pro ošetřování pokožky, vlasů, nehtů a kůže, vlasové vody, kosmetické barvy, barviva na vlasy, barviva toaletní, přípravky pro odstraňování barvy, mléko pro toaletní účely, umělé nehty, umělé řasy, odlakovače, přípravky na odličování, přípravky na ondulaci, opalovací přípravky, bělicí a čistící přípravky na kůži, čistící mléko pro toaletní účely, čistící oleje, přípravky pro čištění umělého chrupu, lešticí přípravky pro umělý chrup, přípravky na bělení zubů, přípravky pro depilaci, deodoranty pro osobní potřebu, přípravky na holení, zubní pasty; (5) výrobky (přípravky) farmaceutické, veterinářské a hygienické, výrobky baktericidní, hygienické potřeby pro lékařství a pro osobní hygienu s výjimkou toaletních potřeb, hygienické vložky, hygienické ubrousky, menstruační vložky, menstruační kalhotky, menstruační tampóny, vata pro lékařské účely, diabetické přípravky pro léčebné účely, potraviny, nápoje a jiné dietní výrobky pro účely léčebné, potraviny pro batolata a kojence, potraviny silící pro děti a nemocné k léčebným účelům, prášek zasypací na rány k léčebným účelům, dětský zázyp k léčebným účelům, prostředky proti lupům k léčebným účelům, potraviny speciální pro nemocné a rekonvalescenty k léčebným účelům, výtažky bohaté na rostlinné bílkoviny pro výživu dětí a nemocných k léčebným účelům, výživné přípravky pro mikroorganismy k léčebným účelům, doplňky výživové pro lékařské účely, deodoranty jiné než pro osobní hygienu, dezinfekční přípravky, bahno pro koupele k léčebným účelům, balzámy pro lékařské účely, přípravky pro čištění vzduchu, léčivé přípravky do koupele, náplasti, leukoplast, obvazový

materiál, chirurgická plátna, chirurgické roušky, obklady k léčebným účelům, octany pro farmaceutické účely, lepící pásky pro lékařské účely, obinadla, materiály pro plombování zubů a pro zubní otisky, slitiny drahých kovů pro zubolékařské účely, léky proti bolesti zubů nebo hlavy, zubní brusné prostředky, výrobky pro hubení škodlivých zvířat a plevele, repelenty proti hmyzu, léky proti bodnutí hmyzu, zvěrolékařské přípravky, fungicidy, herbicidy, cigarety bez tabáku k léčebnému účelu, léčivé byliny a čaje, bylinné čaje k lékařským účelům, čaje astmatické, čaje odtučňovací k léčebným účelům, fenykl pro lékařské účely, bylinné přípravky pro léčebné účely, výrobky z pramenitých vod (ze zřídelných vod) k léčebným účelům, bonbóny proti kašli k léčebným účelům, čípky, kontaktní čočky, čisticí přípravky pro kontaktní čočky, vitamínové přípravky, vitamínové nápoje včetně práškových, stroužené minerální vody a vody termální, vše pro léčebné účely, vitamínové bonbóny, spadající do této třídy, šumivé vitamínové tablety, povzbuzující prostředky (farmaceutické), vitamín E koncentrovaný, léky proti kašli, multivitaminové přípravky, tabletky pro farmaceutické účely, pastilky pro farmaceutické účely, chemicko - farmaceutické přípravky všeho druhu, antikoncepční přípravky, homeopatické přípravky, bílkovinné přípravky pro lékařské účely, léky tekuté, živočišné uhlí pro farmaceutické účely, projímadla, lektvary k léčebným účelům, pročišťující přípravky k léčebným účelům, léky na hojení ran, léky posilující, léky proti horečkám, glukóza pro léčebné účely, mentol, oleje pro lékařské použití, přípravky na omrzliny, opiáty, drogy pro léčebné účely, narkotika, výrobky pro prevenci nebo ulehčení (utišení) nemoci, výrobky pro zmiřňování bolesti, alkohol pro léčebné účely, hormony pro lékařské účely, lékařské přípravky pro hubnutí, sedativa, diagnostické přípravky pro léčebné účely, cukr pro lékařské účely, cukrovinky s léčivými přísadami, masti pro farmaceutické účely, mléko pro farmaceutické účely, mléko sušené pro kojení, žvýkačky pro lékařské účely, minerální vody pro lékařské účely, soli do minerálních koupelí k léčebným účelům, soli pro lékařské účely, soli draselné pro lékařské účely, soli sodné pro lékařské účely, soli koupelové (léčivé), minerální doplňky s obsahem jodidů a stopových prvků, minerální doplněk jako tekutý inhalační prostředek; (10) prostředky zdravotnické techniky, zdravotnické potřeby, zejména ochranné zdravotnické pomůcky (chrániče sluchu, ochranné podušky proti proleženinám), teploměry pro lékařské účely, pomůcky protetické, kompresivní punčochy a návleky, vozíky invalidní, sluchadla včetně příslušenství, pomůcky respirační a inhalační, pomůcky pro diabetiky, pomůcky pro tělesně postižené (berle, hole, chodítka), křesla klozetová, pojízdná, lůžka polohovací; (16) tiskoviny, časopisy, periodika, brožury, knihy, revue, knihařské výrobky; (30) žvýkačky, ne pro lékařské účely, cukrovinky (např. ovocné želé, arašídové cukrovinky, tabletky a podobně), zmrzlina, bonbóny (například mentolové, čokoládové, polévané, gumové, sladové nebo plněné likéry, karamely a podobně), čokoláda, oplatky, sušenky, kekсы, krečky, pečivo, chléb, zákusky, koláče, cukroví, dorty, těsta, marcipán, cukrové polevy potravinové, kakao, výrobky z kakaa, mouka a výrobky z obilnin, káva, výrobky z kávy, nápoje připravované na základě kávy, kakaa nebo čokolády, krupice, ovesné vločky, pudinky, aromatické přípravky do potravin, chuťové přísady, led na osvěžení, nálevy k ochucení, ocet, koření, kečup, cukr, čaj, sexuálně bylinný čaj, ne pro lékařské účely, glukóza pro výživu, med, melasa, müsli, suchary, droždí, kvasnice, prášky do těsta, sůl, hořčice, rajčatová omáčka, nudle, makaróny, rýže, minerály, multiminerálové komplexy a stopové prvky jako doplňky výživy - v rámci této třídy; (35) zprostředkování obchodu s výše uvedenými výrobky ve třídách 3, 5, 16 a 30, odborné obchodní poradenství, obchodní nebo podnikatelské informace, zprostředkování obchodních kontaktů, zprostředkovatelská činnost v oblasti obchodu a služeb k obchodním účelům, provádění obchodních operací, pomoc při řízení obchodní činnosti, kopírování nebo rozmnožování (reprodukce) dokumentů, dokladů a podobně, reklama (on-line) na počítačové komunikační síti, on-line inzerce, vyhledávání informací v počítačových souborech, pronájem reklamního času ve všech komunikačních médiích, poskytování obchodních informací a služeb pomocí Internetu, zprostředkování internetového obchodu s výše uvedenými výrobky ve třídách 3, 5, 16 a 30, komerční využití Internetu v oblastech komerčních internetových médií a vyhledávacích služeb, vyhledávání dat v počítačových souborech, prezentace uživatelů na stránkách World Wide Web v

počítačové síti Internet, systemizace informací do počítačových databází, reklama, propagace, propagační korespondence, šíření propagačních materiálů a publikací, inzerce, předplatné časopisů; (39) doručování časopisů, roznášení (distribuce) časopisů; (41) vydávání knih, časopisů, revue a podobně, vydávání odborných lékařských a zdravotnických publikací, elektronické publikování, školení a vzdělávací činnosti, lektorská činnost, pořádání kurzů a školení, zejména v oblasti lékařství a zdravotnictví, organizování a pořádání vzdělávacích, kulturních a společenských akcí a výstav; (44) služby lékárny v rámci této třídy, aromaterapeutické služby, konzultační a poradenské služby v lékařství, zdravotnictví a farmacii, poskytování lékařských a zdravotních informací, pronajímání zdravotnických zařízení, výdejní činnost léčiv pro veřejnost a výdej léčiv pro ambulantní zdravotnická zařízení, příprava léčivých přípravků bez požadavku sterility i sterilních léčivých přípravků, vstupní kontrola léčiv, lékárenská pohotovostní služba.

(590) Barevná
(730) **NATURPUR spol. s r.o.**, Dražovice 250, Rousínov u Vyškova, 68301, CZ
(740) Ing. Pavel Nádvorník, Sokola Tůmy 1, Ostrava - Hulváky, 70900

(210) **O-479898**
(220) 05.10.2010
(320) 05.10.2010
(511) 9, 16, 35, 38, 39, 41, 42
(540)



(510) (9) telefonní seznamy, seznamy adres, periodika, průvodci, kalendáře, ročenky na všech druzích elektronických nosičů včetně seznamu léků, adres lékáren a informací určených pro laickou i odbornou veřejnost, zvukové, obrazové záznamy, záznamy dat, nosiče, zejména desky, diskety, pásky, kazety, zásobníky a karty nesoucí záznam nebo určené k nahrávání zvukového záznamu, video záznamu, záznamu dat, pojmů, her, grafů, textů, programů a informací, počítačové programy a hry, videohry, elektronické hry používané výhradně ve spojení s televizním přijímačem, paměťové nosiče, kompaktní disky, CD ROM nosiče, elektricky, magneticky a opticky zaznamenaná data pro počítače, software; (16) telefonní seznamy, seznamy adres, periodika, průvodce, kalendáře, ročenky, diáře, mapy a skládačky, manuály včetně seznamů léků, adres lékáren a zdravotnických informací určených pro laickou i odbornou veřejnost, vše v rámci této třídy; (35) marketing, služby propagační, inzertní služby, komercializace a publicita v uvedených publikacích a katalozích; (38) komunikace prostřednictvím a/nebo mezi počítači a počítačovými terminály, přenos vzkazů a informací za pomoci počítačů, zajištění přístupu do databází, provozování on-line přístupových služeb, přenos informací pomocí počítačových sítí, komunikace pomocí sítí Internetu, datové telekomunikační služby, šíření software prostřednictvím počítačových sítí; (39) distribuce tiskařských výrobků všeho druhu a informací na všech druzích nosičů - v rámci této třídy; (41) vydavatelství a nakladatelství; (42) vývoj a konzultace v oblasti výpočetní techniky, konzultační a poradenská činnost ve výše uvedených oborech a službách - v rámci této třídy.

(590) Barevná
(730) **MEDIATEL spol. s r.o.**, Thámova 137/16, Praha 8, 18600, CZ

(210) **O-479914**
(220) 05.10.2010
(320) 05.10.2010
(511) 3

- (540) 
- (510) (3) prostředky vlasové kosmetiky, kosmetické prostředky pro ochranu a regeneraci pokožky, kráslicí kosmetické prostředky, dezodorační prostředky, kosmetické mycí a pěnové prostředky na pokožku.
- (730) **P.K.Solvent, s.r.o.**, K Žižkovu 9/640, Praha 9, 19000, CZ
- (740) Rudolf Darník, Jupiterova 1186/10, Praha 10 - Uhřetěves, 10400
- (590) Barevná
- (730) **MEDIA MARKETING SERVICES a.s.**, Koperníkova 6/794, Praha 2, 12000, CZ
- (740) JUDr. Olga Erhartová, Nad Petruskou 63/1, Praha 2, 12000

(210) **O-479915**

(220) 05.10.2010

(320) 05.10.2010

(511) 3

(540)

**Heliös
Herb**

- (510) (3) prostředky vlasové kosmetiky, kosmetické prostředky pro ochranu a regeneraci pokožky, kráslicí kosmetické prostředky, dezodorační prostředky, kosmetické mycí a pěnové prostředky na pokožku.
- (730) **P.K.Solvent, s.r.o.**, K Žižkovu 9/640, Praha 9, 19000, CZ
- (740) Rudolf Darník, Jupiterova 1186/10, Praha 10 - Uhřetěves, 10400

(210) **O-479939**

(220) 06.10.2010

(320) 06.10.2010

(511) 9, 35, 38, 41

(540)

**ROCK
RADIO**

- (510) (9) magnetické nebo optické nosiče zvukových nebo obrazových záznamů nahrané i nenahrané, nosiče dat optické, nosiče dat magnetické, nosiče zvukových nahrávek, přístroje pro záznam, přenos nebo reprodukci zvuku či obrazu, antény, vysílače, videokazety a audiokazety nahrané i nenahrané, gramofonové desky, kompaktní disky (audio - video), videodisky; (35) marketingové studie, obchodní činnost v oblasti služeb ve třídách 38 a 41, obchodní management a podnikové poradenství, obchodní nebo podnikatelské informace, obchodní nebo podnikatelský průzkum, obchodní reklama, pronájem reklamní doby v komunikačních médiích, pronájem reklamních materiálů, propagační činnost, reklama, rozhlasová reklama, inzerce, obchodní administrativa, podpora prodeje zboží, obchodní nebo podnikatelské informace, komerční informační kancelář, aktualizace reklamních nebo inzertních materiálů, rozšiřování reklamních nebo inzertních materiálů, pronájem reklamních ploch, vydávání, zveřejňování, publikování reklamních textů, vydávání reklamních, propagačních a inzertních textů, zpracování textů, marketingové služby; (38) telekomunikace, rozhlasové vysílání, počítačová komunikace, přenos zpráv a obrazových informací pomocí počítače, šíření informací prostřednictvím Internetu; (41) elektronické publikování, klubové služby, konference, organizování kulturních nebo vzdělávacích výstav, organizování představení, poskytování on-line elektronických publikací, rozhlasové a televizní vysílání

(210) **O-479940**

(220) 06.10.2010

(320) 06.10.2010

(511) 9, 35, 38, 41

(540)

**ROCK
RADIO**

ROCK JE SLUŠNÁ MUZIKA

- (510) (9) magnetické nebo optické nosiče zvukových nebo obrazových záznamů nahrané i nenahrané, nosiče dat optické, nosiče dat magnetické, nosiče zvukových nahrávek, přístroje pro záznam, přenos nebo reprodukci zvuku či obrazu, antény, vysílače, videokazety a audiokazety nahrané i nenahrané, gramofonové desky, kompaktní disky (audio - video), videodisky; (35) marketingové studie, obchodní činnost v oblasti služeb ve třídách 38 a 41, obchodní management a podnikové poradenství, obchodní nebo podnikatelské informace, obchodní nebo podnikatelský průzkum, obchodní reklama, pronájem reklamní doby v komunikačních médiích, pronájem reklamních materiálů, propagační činnost, reklama, rozhlasová reklama, inzerce, obchodní administrativa, podpora prodeje zboží, obchodní nebo podnikatelské informace, komerční informační kancelář, aktualizace reklamních nebo inzertních materiálů, rozšiřování reklamních nebo inzertních materiálů, pronájem reklamních ploch, vydávání, zveřejňování, publikování reklamních textů, vydávání reklamních, propagačních a inzertních textů, zpracování textů, marketingové služby; (38) telekomunikace, rozhlasové vysílání, počítačová komunikace, přenos zpráv a obrazových informací pomocí počítače, šíření informací prostřednictvím Internetu; (41) elektronické publikování, klubové služby, konference, organizování kulturních nebo vzdělávacích výstav, organizování představení, poskytování on-line elektronických publikací, rozhlasové a televizní vysílání (výroba), výroba rozhlasových a televizních programů, výchovná, vzdělávací a zábavní činnost, organizování kulturních, sportovních, vzdělávacích a zábavních akcí, agenturní činnost v oblasti kultury a vzdělávání, organizace zábavních pořadů a soutěží, obstaravatelská a zprostředkovatelská činnost v oblasti kultury a zábavy, plánování a organizace večírků, pořádání koncertů, informace o možnostech zábavy a vzdělávání, rozhlasová zábava, zpravodajské služby, organizování a vedení seminářů a konferencí, služby nahrávacího studia, pronájem zvukového nahrávacího studia, pronájem audio nahrávek.
- (590) Barevná
- (730) **MEDIA MARKETING SERVICES a.s.**, Koperníkova 6/794, Praha 2, 12000, CZ
- (740) JUDr. Olga Erhartová, Nad Petruskou 63/1, Praha 2, 12000

(210) **O-479957**

(220) 06.10.2010

(320) 06.10.2010

(511) 32, 41, 43

(540)

- (510) (32) alkoholické, nealkoholické, světlé, tmavé a další druhy piva v rámci této třídy, nízkoalkoholické pivo, pivo, výtažky z chmele

CZESTR

na výrobu piva, nealkoholické nápoje s vůní lihu, nealkoholické nápoje s vůní alkoholu, nealkoholické nápoje se stopovou příměsí etanolu, balená pitná voda, nealkoholické nápoje, minerálky, soda, stolové vody, šumivá voda, piva, nealkoholické nápoje syčené i nesycené, včetně nápojů minerálních, šumivých, iontových a energetických, nápojové přípravky, sirupy do nápojů, sirupy, koncentráty a jiné přípravky pro přípravu nápojů, ovocné a zeleninové šťávy, mošty, ovocné nektary a nápoje z ovocných šťáv, stolní a minerální vody, diabetické a dietetické nápoje neléčebné, práškové nealkoholické nápoje, práškové přípravky a příchutě pro výrobu nealkoholických nápojů a likérů, mošty, obohacené vitamínové nápoje a koncentráty, nealkoholické aperitivy, minerální vody, kvasné mošty, šumivé nápoje a jiné nápoje nealkoholické, ovocné nápoje a šťávy, sirupy a jiné přípravky ke zhotovení nápojů, aperitivy nealkoholické, citronády, koktejly (nealkoholické), nápoje (přípravky na výrobu), sladové pivo, šerbety (nápoje), tablety na přípravu šumivých nápojů, voda obsahující lithium, zeleninové šťávy (nápoje), míchané nápoje připravované v restauraci; (41) plánování a organizování večírků, výchova, vzdělávání, zábava, sportovní a kulturní aktivity, pořádání seminářů, kurzů a sportovních soutěží, organizování vzdělávacích, zábavných, sportovních soutěží nebo soutěží krásy, pořádání sportovních závodů, tělesná výchova, provozování a pronájem sportovních zařízení, golfových hřišť, stadiónů, tenisových dvorců, plaveckých bazénů, gymnastický výcvik, půjčování sportovního nářadí, s výjimkou dopravních prostředků, vzdělávací a školící činnosti v rámci této třídy, pořádání festivalů, hudební produkce v rámci této třídy, služby pro oddech a rekreace, informace a zprostředkování možností rekreace, rozptýlení, zábavy, management turistických destinací, organizování kulturních nebo vzdělávacích výstav, organizování živých představení a vystoupení, pořádání divadelních představení, provozování kinosálů, koncertní síně, provozování muzeí, knihovny (půjčovny knih), pořádání diskoték, organizování a vedení kolokvií, konferencí, kongresů, sympozií, informace o výchově a vzdělávání, školení, praktické cvičení, instruktážní výcvik, zkoušení, přezkoušení, dálkové studium, korespondenční kurzy, internální školy, dětské jesle a školky, prázdninové tábory, náboženská výchova, pomoc a poradenství pro volbu povolání, vzdělávací a školící činnosti v rámci této třídy, výstavní a galerijní činnost v rámci této třídy, provozování kasin a heren, provozování her on-line (z počítačové sítě), noční kluby, karaoke, výchovně-zábavné klubové služby, kluby zdraví, cirkusy, drezúra zvířat, provozování zoologických zahrad, půjčování filmů, umělecké a módní agentury, estrády, pořádání loterií, organizování plesů, plánování a organizování večírků a oslav, předprodej vstupenek, filmová tvorba, filmová studia, dabing, digitální zpracování obrazu, nahrávací studia, výroba rozhlasových a televizních programů, zpravodajské služby, obrazové zpravodajství, fotografování, půjčování a pronájem divadelních a jiných dekorací včetně osvětlení, pronájem rozhlasových a televizních přijímačů, půjčování přenosných videokamer, vydávání knih, elektronické publikování (DTP), poskytování on-line elektronických publikací (bez možnosti stažení), vydávání elektronických knih a časopisů on-line, posunková řeč (tlumočení), překladatelské služby, pořádání a řízení pracovních setkání; (43) gastroservis - zásobování restaurací a provozoven potravinářskými výrobky a nápoji, hromadné dodávání hotových jídel, nápojů do restaurací, jídelen, služby spojené s ubytováním, stravováním a občerstvením, provozování penzionů, hotelů, hostelů, motelů, hostinských činností, restaurace, bary, snack bary, cafeterie, motoresty, hostince, kantýny, závodní jídelny, menzy, rychlé občerstvení, catering, zajištění stravování při společenských akcích a služby spojené s nákupem a obstaráváním potravin, nápojů a občerstvení, pohostinství, příprava jídel, společné stravování, podávání jídel a nápojů, příprava jídel a nápojů ke spotřebě, zejména steaků a zeleninových a ovocných salátů a pizz, těstovin, poskytování a obstarávání jídla a nápojů, služby zajišťující stravování, automat pro občerstvení, zásobování v rámci této třídy, poskytování gastronomických služeb, příprava jídel a výrobků studené kuchyně, pořádání hostin, provozování pizzerie, bufetu, samoobslužné restaurace, kavárny, vinárny, poradenství v oboru hotelnictví, poradenství v oboru gastronomie, zajišťování hotelových pobytů, pronájem apartmánů, sálů, salónek a jiných nebytových prostor obsažených v této třídě, poradenství v oboru provozování hotelů

a gastronomických provozů.
(730) **Ambiente Franchise, s.r.o.**, U Krbu 3091/37, Praha 10 - Strašnice, 10000, CZ
(740) DANĚK & PARTNERS Advokátní a patentová kancelář, Ing. Dr. Vilém Daněk, Vinohradská 45, Praha 2, 12000

(210) **O-480002**
(220) 07.10.2010
(320) 07.10.2010
(511) 31
(540)

CHERRITI

(510) (31) potrava pro hlodavce.
(730) **DAFIKO s.r.o.**, Mládežnická 1596, Jirkov, 43111, CZ
(740) Mgr. Kamil Krulich, Topolová 559, Spořice, 43101

(210) **O-480005**
(220) 07.10.2010
(320) 07.10.2010
(511) 31
(540)

BONBONE

(510) (31) potrava pro psy.
(730) **DAFIKO s.r.o.**, Mládežnická 1596, Jirkov, 43111, CZ
(740) Mgr. Kamil Krulich, Topolová 559, Spořice, 43101

(210) **O-480006**
(220) 07.10.2010
(320) 07.10.2010
(511) 31
(540)

DENTAX

(510) (31) potrava pro psy.
(730) **DAFIKO s.r.o.**, Mládežnická 1596, Jirkov, 43111, CZ
(740) Mgr. Kamil Krulich, Topolová 559, Spořice, 43101

(210) **O-480015**
(220) 08.10.2010
(320) 08.10.2010
(511) 16, 35, 38, 41, 42
(540)



(510) (16) tiskařské typy, štočky, učební a vyučovací pomůcky s výjimkou přístrojů, materiál pro umělce, papírenské zboží, tiskárenské výrobky; (35) marketing, internetový marketing, ankety, dotazování, mediální zastoupení, provozování velkoobchodu a maloobchodu s výrobky ve třídě 16, zejména s periodiky, zprostředkovatelská činnost v oblasti obchodu souvisejícího se zpravodajstvím, obchodní administrativa, průzkum a analýzy trhů, aranžérství výkladů, pronájem reklamních ploch, předvádění pro reklamní účely a podporu prodeje výrobků ve třídě 16, zejména periodik, předvádění zboží, vyhledávací služby, on-line inzerce, organizování výstav ke komerčním a reklamním účelům na Internetu, pomoc při podnikání, poradenství týkající se organizace a podnikání, distribuce prospektů, podnikatelské informace, předplatné tiskovin pro třetí osoby (zajišťování), účetnictví, distribuce propagačních tiskovin, plánování obchodních a propagačních akcí, potvrzování uskutečnění obchodních transakcí, reklamní, inzertní a propagační činnost prostřednictvím jakéhokoliv média, prostřednictvím telefonní, datové nebo informační sítě, poradenská činnost v oblasti obchodu a služeb reklamních kanceláří, předávání informací při reklamní činnosti, poskytování komerčních informací a informačních produktů reklamního a informačního charakteru ve třídě 35, multimediálních informací obchodního a reklamního charakteru, komerční využití Internetu v oblastech komerčních internetových médií a vyhledávacích služeb, pronájem reklamních ploch, marketingové studie,

kopírování nebo rozmnožování dokumentů, dokladů, obchodní nebo podnikatelský průzkum, obchodní management, obchodní reklama, systematizace informací do počítačové databáze, překlad informací do počítačové databáze, pronájem reklamních materiálů, rozšiřování reklamních materiálů, sekretářské služby, statistické informace, zpracování textů, vedení kartoték v počítači, vydávání reklamních nebo náborových, propagačních a inzertních textů, aktualizování reklamních materiálů, analýzy nákladů, daňové příznání (příprava a vyhotovení), dražby, vedení dražeb, hospodářské (ekonomické) prognózy, inzerce poštou, nákupní ceny a velkoobchodní ceny (analýzy), oceňování obchodních podniků, oceňování a odhady v oblasti podnikání, personální poradenství, posuzování efektivnosti provozu a racionalizace práce, pronájem kancelářských strojů a zařízení, průzkum veřejného mínění, přepisování, styky s veřejností, vzorky zboží (distribuce), zprostředkovatelný práce, automatizované zpracování dat, elektronické zpracování dat pro třetí osoby, vedení a správa databank (zařazené ve třídě 35), prodej zvukově obrazových záznamů, propagace a reklama jak televizní, novinová, tak i rozhlasová, pořádání prodejních a odbytových akcí, komerčních výstav a veletrhů, automatizované zpracování dat, zprostředkování prodeje rádiových a televizních programů; (38) komunikace po Internetu, rozšiřování rádiových a televizních programů (vysílání); (41) vydavatelská a nakladatelská činnost, výroba rozhlasových a televizních programů, zpravodajské služby, činnost zpravodajských kancelářů, obrazové zpravodajství, rozhlasová a televizní zábava, soutěže, provozování kulturních, kulturně vzdělávacích a zábavních zařízení, prodej a pronájem zvukových a zvukově obrazových záznamů a výroba nenahraných nosičů údajů a záznamů, fotografické služby v rámci této třídy, pořádání kulturních produkcí, zábav, výstav, veletrhů, přehlídek, prodejních a obdobných akcí, provozování tělovýchovných a sportovních zařízení, organizování sportovní činnosti, informace a zprostředkování možností rozptýlení, zábavy, pořádání a výroba divadelních a jiných představení, provozování kinosálů, koncertních sálů a sálů, provozování muzeí, knihovny (půjčovny knih), pořádání diskoték, provozování kasin a heren, provozování her on-line (z počítačové sítě), skládání hudby, noční kluby, karaoke, výchovně zábavné klubové služby, kluby zdraví, cirkusy, drezúra zvířat, provozování zoologických zahrad, půjčování filmů, umělecké a módní agentury, estrády, pořádání loterií, organizování plesů, plánování a organizování večírků a oslav, organizování vzdělávacích, zábavních, sportovních soutěží nebo soutěží krásy, organizování kulturních nebo vzdělávacích výstav, organizování živých představení a vystoupení, předprodej vstupenek, filmová tvorba, filmová studia, dabing, digitální zpracování obrazu, nahrávací studia, nahrávání videopásek, orchestry, stříh videopásků, půjčování a pronájem divadelních a jiných dekorací včetně osvětlení, pronájem rozhlasových a televizních přijímačů, půjčování přenosných videokamer, vydávání knih, elektronické publikování (DTP), poskytování on-line elektronických publikací (bez možnosti stažení), vydávání elektronických knih a časopisů on-line, zveřejňování textů, kromě reklamních, posunková řeč (tlumočení), překladatelské služby, organizování a vedení kolokvií, konferencí, kongresů, seminářů, sympozií, informace o výchově a vzdělávání, školení, praktické cvičení, instruktážní výcvik, zkoušení, přezkoušení, dálkové studium, korespondenční kurzy, internátní školy, dětské jesle a školky, prázdninové tábory, náboženská výchova, pomoc a poradenství pro volbu povolání, pořádání a řízení pracovních setkání, tělesná výchova, provozování a pronájem sportovních zařízení, golfových hřišť, stadiónů, tenisových dvorců, plaveckých bazénů, gymnastický výcvik, půjčování sportovního nářadí, s výjimkou dopravních prostředků, rozšiřování rádiových a televizních programů (pronájem); (42) poskytování software (pronájem a půjčování), poradenství oblasti informačních technologií, poradenská a konzultační činnost v oblasti aplikace výpočetní techniky, v oblasti informatiky, vytváření virtuálních, počítačových 3D animací a modelů, informačních technologií, navrhování a realizace automatizovaných systémů řízení, konzultační, asistenční, analytické, designérské, vyhodnocovací a programovací služby týkající se počítačového software, firmware, hardware a informačních technologií, konzultace týkající se hodnocení, výběru a zavádění počítačového software, firmware, hardware, informačních technologií, a to i prostřednictvím telekomunikačních sítí, dodávkou on-line,

Internetem a sítí World Wide Web, webhosting, webdesign, výzkumné služby, kódování a dekódování zabezpečovacích systémů (tvorba software), programátorská činnost, projekce počítačových sítí, pronájem software, instalace, opravy, údržba a servis software, vytváření interaktivních aplikací umožňující předávání a tvorbu grafické podoby prostřednictvím sítě Internet, software-návrhy, převod a konverze počítačových programů a údajů (kromě fyzické konverze), tvorba a údržba počítačových stránek web pro zákazníky, hostování na počítačových stránkách web, návrh počítačových systémů, programování internetových databázových systémů a internetových aplikací, konstrukce www prezentací a řešení www serverů, aktualizace počítačových programů, pronájem času, dat a údajů na přístup do počítačových databází, zhotovování kopií počítačových programů, technické studie v oblasti počítačů a programového vybavení, výzkum, vývoj a tvorba systémů pro elektronické obchodování, včetně příslušného software a hardware, poskytování know-how pro oblast elektronického obchodování a informačních technologií v rámci třídy, programování multimediálních aplikací, vytváření interaktivních a grafických programů, počítačové animace a vizualizace, grafický design, zavádění, aktualizace, návrhy, strukturování a programování či jiné vytváření databází, jiných datových systémů a aplikací pro jejich zpracování, včetně poskytování přístupu k nim a jejich instalace, zavádění, aktualizace a údržby, návrhy, strukturování a programování či jiné vytváření internetových či intranetových počítačových stránek a nástěnek (webpages a websites) a internetových či intranetových aplikací, hostování (poskytování volného prostoru) pro internetové či intranetové informace, stránky a nástěnky (webpages a websites), převod (konverze) počítačových programů, dat či jiných údajů z fyzických médií na elektronická média, zálohování dat a informací elektronickými a počítačovými prostředky a prostřednictvím elektronické pošty, poradenství v oblasti výpočetní techniky a informační techniky.

(590) Barevná
(730) **BOLESLAVSKÁ MÉDIA s.r.o.**, Blahoslavova 184, Mladá Boleslav, 29301, CZ

(210) **O-480021**
(220) 08.10.2010
(320) 08.10.2010
(511) 38, 42
(540)



(510) (38) počítačová komunikace, poskytování telekomunikačních přípojení ke globální počítačové síti, poskytování uživatelského přístupu ke globální počítačové síti, spojení pomocí sítí optických vláken, směrovací a spojovací služby pro telekomunikace, pronájem zařízení pro přenos informací, telekomunikace; (42) pronájem webových serverů.
(730) **VYSOČINA**, Žižkova 57, Jihlava, 58733, CZ

(210) **O-480030**
(220) 08.10.2010
(320) 08.10.2010
(511) 16, 35, 38, 41
(540)



DENT CUP
SOUTĚŽ ZUBNÍCH TECHNIKŮ

(510) (16) fotografie, tiskoviny, knihy, plakáty, prospekty; (35) reklamní, propagační a marketingová činnost, vydávání brožur, rozšiřování reklamních nebo inzertních materiálů; (38) přenos

zpráv a obrázků pomocí počítačů; (41) vydavatelská činnost, organizování soutěží (vzdělávacích nebo zábavných), semináře (organizování a vedení).

(730) **Akademie dentální techniky, o.s.**, Třebovle 124, Kostelec nad Černými Lesy, 28163, CZ

(210) **O-480144**

(220) 12.10.2010

(320) 12.10.2010

(511) 6, 8, 9, 12, 13, 16, 18, 21, 24, 25, 26, 28, 29, 30, 31, 32, 34, 35, 36, 38, 39, 41, 42, 43, 45

(540)



(510) (6) reklamní a propagační výrobky kovové, botičky kovové na znehynění kol automobilů, desky pamětní kovové, dopravní značky kovové (s výjimkou světelných a mechanických), držadla kovová, držadla nožů kovová, hřebíky, identifikační štítky kovové, parkovací konstrukce pro jízdní kola, klíče, kontejnery kovové, lahve na stlačený plyn kovové, kovové nádoby (jako obal), poštovní schránky kovové, pouta, reklamní sloupky kovové, sošky z obecných kovů; (8) nářadí a nástroje s ručním pohonem, nože, vidličky a lžíce, sečné zbraně, břitvy, bodáky, čepele, dýky, mačety, meče, obušky, otvíráky (neelektrické), policejní obušky, přístroje, šavle, zbraně sečné a bodné; (9) potápěčské masky, potápěčské oděvy, potápěčské přístroje, potápěčské rukavice, pravítka (měřicí nástroje), prevence dopravních nehod (odrazové nášivky na oděvy), přilby ochranné, radary, radiotelefonní zařízení, rychloměry, tachometry, měřiče rychlosti, signalizační zařízení v případě požáru, simulátory řízení a ovládání vozidel, snímače obrazu, skenery, světelná signalizace, blikače, měřiče vzdálenosti pro vozidla, ukazovátka (světelná elektronická), vysílací zařízení, vysílačky, záchranné přístroje a vybavení, záchranné pásy, záchranné vesty, zaměřovací dalekohledy, teleskopy pro střelné zbraně; (12) vozidla, dopravní prostředky pozemní, vzdušné nebo vodní, auta, autobusy, automobily, balóny, bezpečnostní pásy pro sedadla vozidel, bezpečnostní sedačky pro děti (automobilové), čluny, dálkově řízená vozidla (jiná než hračky), elektromobily, houkačky pro vozidla, jízdní kola, letadla, lodě, motocykly, nákladní auta, padáky, poplašná zabezpečovací zařízení pro vozidla, přívěsný obytný vůz, přívěs (za vozidla), sportovní auta; (13) střelné zbraně, střelivo (munice) a střely, výbušniny, ohňostroje, kulometry, lovecké střelné zbraně, lučičky spouští zbraní a pušek, mířidla, hledáčky střelných zbraní, munice pro střelné zbraně, munice, střelivo, nábojnice, náboje, nábojnicové pouzdro, nárameníky na zbraně, pažby, pistole (zbraně), plničky nábojnic, plynové zbraně (slzné), pouzdra na pušky, pušky, pyrotechnické výrobky, revolvery, rozbušky, slzotvorné zbraně, sportovní střelné zbraně, vzduchové pistole (zbraně); (16) papír, lepenka a výrobky z těchto materiálů, které nejsou zařazeny do jiných tříd, tiskárenské výrobky, fotografie, papírenské zboží, učební a vyučovací pomůcky s výjimkou přístrojů, plastické obaly spadající do této třídy, štočky, kancelářské, reklamní a propagační výrobky z papíru, blahopřání, blahopřání hudební, bloky (papírnické výrobky), brožury, desky (papírnické výrobky), dopisní papír, etikety s výjimkou textilních, formuláře, fotografie, grafické reprodukce, grafické znaky (pro kopírování), grafiky, gumy na mazání, kancelářské potřeby s výjimkou nábytku, karty, knihy, výrobky z lepenky, lepty, listky, mapy, nálepky (lepící pásy) pro kancelářské použití nebo pro domácnost, noviny, nože na papír (kancelářské potřeby), obálky (papírnické výrobky), obaly na spisy, oběžníky, obtisky, oznámení, papír dopisní, papírové ubrousky, páska lepící (papírenské výrobky), pastelky, pečeti, periodika, plakáty, psací podložky, podušky na razítkování, pohlednice, praporky papírové, pravítka, prospekty, příručky, publikace, razítka, ročenky, samolepky (papírnické výrobky), štítky pro adresy, těžítka, tikety, tiskopisy, záložky do knih, zpěvníky; (18) kůže, imitace kůže, výrobky z těchto materiálů spadající do této třídy, kuřty a zavazadla, deštníky, slunečníky,

hole, aktovky, batohy, brašny, klíčenky (kožená galanterie), kožené krabice na klobouky, náhubky, nášivky v rámci této třídy, obaly na oděvy (cestovní), pásy (kožené), peněženky, postroje pro zvířata, ruksaky, řemínky (kožené), sáčky jako obaly (kožené); (21) sklo, porcelán a výrobky z nich; (24) propagační a reklamní výrobky z tkaniny a textilií; (25) oděvy, obuv, kloboučnické zboží, barety, bundy, čapky, klobouky, čelenky, čepice, kabáty, kalhoty, kapuce, kombinézy, kostýmy, obleky, košile, oblečení, pláštěnky, ponožky, prádlo, pulovry, punčocháče, rukavice, saka, uniformy, svetry, bundy sportovní, šály; (26) výšivky, knoflíky, špendlíky; (28) hry, hračky, vánoční ozdoby, autička, autička na hraní, automobilové modely zmenšené, hry společenské, loutky, míče; (29) mandle zpracované; (30) cukr, cukrovinky, bonbóny, čaj, čokoláda, nápoje kávové, kakaové, čokoládové, nápoje na bázi čaje, přísady do nápojů, jiné než esence, žvýkačky; (31) mandle (ovoce); (32) minerální vody, nealkoholické nápoje, nápoje, šťávy ovocné, sirupy; (34) zápalky, křesadla, tabatěrky; (35) propagační činnost, reklama, obchodní administrativa, kancelářské práce, nábor zaměstnanců, personální poradenství, počítačové databáze (překlad a systematizace informací do -), poradenství odborné obchodní, personální, při vedení podniků, v obchodní činnosti a podnikové (obchodní management), průzkum trhu, průzkum veřejného mínění, příprava mezd a výplatních listin, reklama (propagace), pronájem, aktualizování, zasilání a rozšiřování reklamních materiálů zákazníkům (letáky, prospekty, tisky, vzorky), sekretářské služby, správa hotelů, styky s veřejností, televizní reklama, testování (psychologické) pro výběr zaměstnanců, venkovní reklama; (36) správa, správa majetku, správa nemovitostí; (38) spoje (komunikace), poskytování a zprostředkování informací prostřednictvím sítí elektronických komunikací, elektronická pošta, komunikace (telefonní), mobilní telefony (komunikace), počítačová komunikace, posílání zpráv, přenos faxem, přenos zpráv a obrázků pomocí počítačů, telefonické služby, telekonference; (39) doprava, doručovací služby, kurýrské služby, pronájem parkovacích ploch, přeprava; (41) výchova, vzdělávání, sportovní a kulturní aktivity, internátní školy, organizování a vedení konferencí, provozování muzea, školení (pořádání a řízení), školení, vyučování, školství, tělesná výchova, výcvik, vydávání elektronických knih a časopisů on-line, vydávání knih, vyučování, živá vystoupení, vydavatelská a nakladatelská činnost; (42) vědecké a technologické služby a související výzkum a projektování, analytické a výzkumné služby, navrhování a vývoj počítačového hardwaru a softwaru, aktualizace počítačových programů, analýzy chemické, expertízy, fyzikální výzkum, hosting webových stránek, chemický výzkum, instalace počítačových programů, inženýrské práce (expertízy), ověřování pravosti uměleckých děl, výzkum (biologický), výzkum (geologický), výzkum bakteriologický, výzkum v oblasti kosmetiky, výzkum v oboru strojírenství, webové stránky (tvorba a správa), zkouškové materiály; (43) služby zajišťující stravování a nápoje, dočasné ubytování, bufety, hotelové služby, hotely, jídelny a závodní jídelny, prázdninové tábory (ubytovací služby), provoz hotelového ubytování, provozování kempů, restaurace; (45) právní služby, pátrání, bezpečnostní služby pro ochranu majetku a jednotlivců, bezpečnost, detektivní kanceláře, kontrola pro bezpečnostní účely, kontrola zavazadel pro bezpečnostní účely, pátrání po neznámých osobách, strážní hlídka, vyhledávání informací v oblasti bezpečnosti a o předcích osob, zajišťování ochrany osob, ostraha a ochrana majetku, doprovod, hlídací noční služba, osobní strážce, poradenství v oblasti bezpečnosti, strážní hlídka, ochrana bezpečnosti osob a majetku a veřejného pořádku, předcházení trestné činnosti, zabezpečování úkolů na úseku vnitřního pořádku a bezpečnosti.

(730) **Česká republika - Ministerstvo vnitra**, Nad Štolou 3, Praha 7, 17034, CZ

(210) **O-480145**

(220) 12.10.2010

(320) 12.10.2010

(511) 6, 8, 9, 12, 13, 16, 18, 21, 24, 25, 26, 28, 29, 30, 31, 32, 34, 35, 36, 38, 39, 41, 42, 43, 45

(540)



- (510) (6) reklamní a propagační výrobky kovové, botičky kovové na znehynění kol automobilů, desky pamětní kovové, dopravní značky kovové (s výjimkou světelných a mechanických), držadla kovová, držadla nožů kovová, hřebíky, identifikační štítky kovové, parkovací konstrukce pro jízdní kola, klíče, kontejnery kovové, lahve na stlačený plyn kovové, kovové nádoby (jako obal), poštovní schránky kovové, pouta, reklamní sloupky kovové, sošky z obecných kovů; (8) nářadí a nástroje s ručním pohonem, nože, vidličky a lžice, sečné zbraně, břitvy, bodáky, čepele, dýky, mačety, meče, obušky, otvíráky (neelektrické), policejní obušky, přístroje, šavle, zbraně sečné a bodné; (9) potápěčské masky, potápěčské oděvy, potápěčské přístroje, potápěčské rukavice, pravítka (měřicí nástroje), ochranné dopravních nehod (odrazové nášivky na oděvy), přílby ochranné, radary, radiotelefonní zařízení, rychloměry, tachometry, měřiče rychlosti, signalizační zařízení v případě požáru, simulátory řízení a ovládání vozidel, snímáče obrazu, skenery, světelná signalizace, blikáče, měřiče vzdálenosti pro vozidla, ukazovátka (světelná elektronická), vysílací zařízení, vysílačky, záchranné přístroje a vybavení, záchranné pásy, záchranné vesty, zaměřovací dalekohledy, teleskopy pro střelné zbraně; (12) vozidla, dopravní prostředky pozemní, vzdušné nebo vodní, auta, autobusy, automobily, balóny, bezpečnostní pásy pro sedadla vozidel, bezpečnostní sedačky pro děti (automobilové), čluny, dálkově řízená vozidla (jiná než hračky), elektromobily, houkačky pro vozidla, jízdní kola, letadla, lodě, motocykly, nákladní auta, padáky, poplašná zabezpečovací zařízení pro vozidla, přívěsný obytný vůz, přívěsy (za vozidla), sportovní auta; (13) střelné zbraně, střelivo (munice) a střely, výbušniny, ohňostroje, kulometry, lovecké střelné zbraně, lučičky spouští zbraní a pušek, mířidla, hledáčky střelných zbraní, munice pro střelné zbraně, munice, střelivo, nábojnice, náboje, nábojnicové pouzdro, nárameníky na zbraně, pažby, pistole (zbraně), plničky nábojnic, plynové zbraně (slzné), pouzdra na pušky, pušky, pyrotechnické výrobky, revolvery, rozbušky, slzotvorné zbraně, sportovní střelné zbraně, vzduchové pistole (zbraně); (16) papír, lepenka a výrobky z těchto materiálů, které nejsou zařazeny do jiných tříd, tiskárenské výrobky, fotografie, papírenské zboží, učební a vyučovací pomůcky s výjimkou přístrojů, plastické obaly spadající do této třídy, štočky, kancelářské, reklamní a propagační výrobky z papíru, blahopřání, blahopřání hudební, bloky (papírnické výrobky), brožury, desky (papírnické výrobky), dopisní papír, etikety s výjimkou textilních, formuláře, fotografie, grafické reprodukce, grafické znaky (pro kopírování), grafiky, gumy na mazání, kancelářské potřeby s výjimkou nábytku, karty, knihy, výrobky z lepenky, lepty, listky, mapy, nálepky (lepící pásy) pro kancelářské použití nebo pro domácnost, noviny, nože na papír (kancelářské potřeby), obálky (papírnické výrobky), obaly na spisy, oběžníky, obtisky, oznámení, papír dopisní, papírové ubrousky, páska lepící (papírenské výrobky), pastelky, pečeti, periodika, plakáty, psací podložky, podušky na razítkování, pohlednice, praporečky papírové, pravítka, prospekty, příručky, publikace, razítka, ročenky, samolepky (papírnické výrobky), štítky pro adresy, těžítka, tikety, tiskopisy, záložky do knih, zpěvníky; (18) kůže, imitace kůže, výrobky z těchto materiálů spadající do této třídy, kuřry a zavazadla, deštníky, slunečníky, hole, aktovky, batohy, brašny, klíčenky (kožená galanterie), kožené krabice na klobouky, náhubky, nášivky v rámci této třídy, obaly na oděvy (cestovní), pásy (kožené), peněženky, postroje pro zvířata, ruksaky, řemínky (kožené), sáčky jako obaly (kožené); (21) sklo, porcelán a výrobky z nich; (24) propagační a reklamní výrobky z tkaniny a textilií; (25) oděvy, obuv, kloboučnické zboží, barety, bundy, čapky, klobouky, čelenky, čepice, kabáty, kalhoty, kapuce, kombinézy, kostýmy, obleky, košile, oblečení, pláštěnky, ponožky, prádlo, pulovry, punčocháče, rukavice, saka, uniformy, svetry, bundy sportovní, šály; (26) výšivky, knoflíky, špendlíky; (28) hry, hračky, vánoční ozdoby, autíčka, autíčka na hraní, automobilové modely

- zmenšené, hry společenské, loutky, míče; (29) mandle zpracované; (30) cukr, cukrovinky, bonbóny, čaj, čokoláda, nápoje kávové, kakaové, čokoládové, nápoje na bázi čaje, přísady do nápojů, jiné než esence, žvýkačky; (31) mandle (ovoce); (32) minerální vody, nealkoholické nápoje, nápoje, šťávy ovocné, sirupy; (34) zápalky, křesadla, tabatěrky; (35) propagační činnost, reklama, obchodní administrativa, kancelářské práce, nábor zaměstnanců, personální poradenství, počítačové databáze (překlad a systematizace informací do -), poradenství odborné obchodní, personální, při vedení podniků, v obchodní činnosti a podnikové (obchodní management), průzkum trhu, průzkum veřejného mínění, příprava mezd a výplatních listin, reklama (propagace), pronájem, aktualizování, zaslání a rozšiřování reklamních materiálů zákazníkům (letáky, prospekty, tisky, vzorky), sekretářské služby, správa hotelů, styky s veřejností, televizní reklama, testování (psychologické) pro výběr zaměstnanců, venkovní reklama; (36) správa, správa majetku, správa nemovitosti; (38) spoje (komunikace), poskytování a zprostředkování informací prostřednictvím sítí elektronických komunikací, elektronická pošta, komunikace (telefonní), mobilní telefony (komunikace), počítačová komunikace, posílání zpráv, přenos faxem, přenos zpráv a obrázků pomocí počítačů, telefonické služby, telekonference; (39) doprava, doručovací služby, kurýrní služby, pronájem parkovacích ploch, přeprava; (41) výchova, vzdělávání, sportovní a kulturní aktivity, internátní školy, organizování a vedení konferencí, provozování muzea, školení (pořádání a řízení), školení, vyučování, školství, tělesná výchova, výcvik, vydávání elektronických knih a časopisů on-line, vydávání knih, vyučování, živá vystoupení, vydavatelská a nakladatelská činnost; (42) vědecké a technologické služby a související výzkum a projektování, analytické a výzkumné služby, navrhování a vývoj počítačového hardwaru a softwaru, aktualizace počítačových programů, analýzy chemické, expertízy, fyzikální výzkum, hosting webových stránek, chemický výzkum, instalace počítačových programů, inženýrské práce (expertízy), ověřování pravosti uměleckých děl, výzkum (biologický), výzkum (geologický), výzkum bakteriologický, výzkum v oblasti kosmetiky, výzkum v oboru strojírenství, webové stránky (tvorba a správa), zkoušky materiálů; (43) služby zajišťující stravování a nápoje, dočasné ubytování, bufety, hotelové služby, hotely, jídelny a závodní jídelny, prázdninové tábory (ubytovací služby), provoz hotelového ubytování, provozování kempů, restaurace; (45) právní služby, pátrání, bezpečnostní služby pro ochranu majetku a jednotlivců, bezpečnost, detektivní kanceláře, kontrola pro bezpečnostní účely, kontrola zavazadel pro bezpečnostní účely, pátrání po nezvěstných osobách, strážní hlídka, vyhledávání informací v oblasti bezpečnosti a o předcích osob, zajišťování ochrany osob, ostraha a ochrana majetku, doprovod, hlídka noční služba, osobní strážce, poradenství v oblasti bezpečnosti, strážní hlídka, ochrana bezpečnosti osob a majetku a veřejného pořádku, předcházení trestné činnosti, zabezpečování úkolů na úseku vnitřního pořádku a bezpečnosti.

(730) Česká republika - Ministerstvo vnitra, Nad Štolou 3, Praha 7, 17034, CZ

(210) O-480146

(220) 12.10.2010

(320) 12.10.2010

(511) 6, 8, 9, 12, 13, 16, 18, 21, 24, 25, 26, 28, 29, 30, 31, 32, 34, 35, 36, 38, 39, 41, 42, 43, 45

(540)



- (510) (6) reklamní a propagační výrobky kovové, botičky kovové na znehynění kol automobilů, desky pamětní kovové, dopravní značky kovové (s výjimkou světelných a mechanických), držadla kovová, držadla nožů kovová, hřebíky, identifikační štítky kovové, parkovací konstrukce pro jízdní kola, klíče, kontejnery

kovové, lahve na stlačený plyn kovové, kovové nádoby (jako obal), poštovní schránky kovové, pouta, reklamní sloupy kovové, sošky z obecných kovů; (8) nářadí a nástroje s ručním pohonem, nože, vidličky a lžice, sečné zbraně, břitvy, bodáky, čepele, dýky, mačety, meče, obušky, otvíráky (neelektrické), policejní obušky, přibory, šavle, zbraně sečné a bodné; (9) potápěčské masky, potápěčské oděvy, potápěčské přístroje, potápěčské rukavice, pravítka (měřicí nástroje), prevence dopravních nehod (odrazové nášivky na oděvy), přílby ochranné, radary, radiotelefonní zařízení, rychloměry, tachometry, měřiče rychlosti, signalizační zařízení v případě požáru, simulátory řízení a ovládání vozidel, snímače obrazu, skenery, světelná signalizace, blikáče, měřiče vzdálenosti pro vozidla, ukazovátka (světelná elektronická), vysílací zařízení, vysílačky, záchranné přístroje a vybavení, záchranné pásy, záchranné vesty, zaměřovací dalekohledy, teleskopy pro střelné zbraně; (12) vozidla, dopravní prostředky pozemní, vzdušné nebo vodní, auta, autobusy, automobily, balóny, bezpečnostní pásy pro sedadla vozidel, bezpečnostní sedačky pro děti (automobilové), čluny, dálkově řízená vozidla (jiná než hračky), elektromobily, houkačky pro vozidla, jízdní kola, letadla, lodě, motocykly, nákladní auta, padáky, poplašná zabezpečovací zařízení pro vozidla, přívěsný obytný vůz, přívěsy (za vozidla), sportovní auta; (13) střelné zbraně, střelivo (munice) a střely, výbušniny, ohňostroje, kulometry, lovecké střelné zbraně, lučičky spouští zbraní a pušek, mířidla, hledáčky střelných zbraní, munice pro střelné zbraně, munice, střelivo, nábojnice, náboje, nábojnicové pouzdro, nárameníky na zbraně, pažby, pistole (zbraně), plničky nábojnic, plynové zbraně (slzné), pouzdra na pušky, pušky, pyrotechnické výrobky, revolvery, rozbušky, slzotvorné zbraně, sportovní střelné zbraně, vzduchové pistole (zbraně); (16) papír, lepenka a výrobky z těchto materiálů, které nejsou zařazeny do jiných tříd, tiskárenské výrobky, fotografie, papírenské zboží, učební a vyučovací pomůcky s výjimkou přístrojů, plastické obaly spadající do této třídy, štočky, kancelářské, reklamní a propagační výrobky z papíru, blahopřání, blahopřání hudební, bloky (papírnické výrobky), brožury, desky (papírnické výrobky), dopisní papír, etikety s výjimkou textilních, formuláře, fotografie, grafické reprodukcce, grafické znaky (pro kopírování), grafiky, gumy na mazání, kancelářské potřeby s výjimkou nábytku, karty, knihy, výrobky z lepenky, lepty, listky, mapy, nálepky (lepící pásy) pro kancelářské použití nebo pro domácnost, noviny, nože na papír (kancelářské potřeby), obálky (papírnické výrobky), obaly na spisy, oběžníky, obtisky, oznámení, papír dopisní, papírové ubrousky, páska lepící (papírenské výrobky), pastelky, pečete, periodika, plakáty, psací podložky, podušky na razítkování, pohlednice, praporky papírové, pravítka, prospekty, příručky, publikace, razítka, ročenky, samolepky (papírnické výrobky), štítky pro adresy, těžítka, tikety, tiskopisy, záložky do knih, zpěvníky; (18) kůže, imitace kůže, výrobky z těchto materiálů spadající do této třídy, kufry a zavazadla, deštníky, slunečníky, hole, aktovky, batohy, brašny, klíčenky (kožená galanterie), kožené krabice na klobouky, náhubky, nášivky v rámci této třídy, obaly na oděvy (cestovní), pásy (kožené), peněženky, postroje pro zvířata, ruksaky, řemínky (kožené), sáčky jako obaly (kožené); (21) sklo, porcelán a výrobky z nich; (24) propagační a reklamní výrobky z tkaniny a textilií; (25) oděvy, obuv, kloboučnické zboží, baret, bundy, čapky, klobouky, čelenky, čepice, kabáty, kalhoty, kapuce, kombinézy, kostýmy, obleky, košile, oblečení, pláštěnky, ponožky, prádlo, pulovry, punčocháče, rukavice, saka, uniformy, svetry, bundy sportovní, šály; (26) výšivky, knoflíky, špendlíky; (28) hry, hračky, vánoční ozdoby, autička, autička na hraní, automobilové modely zmenšené, hry společenské, loutky, míče; (29) mandle zpracované; (30) cukr, cukrovinky, bonbóny, čaj, čokoláda, nápoje kávové, kakaové, čokoládové, nápoje na bázi čaje, přísady do nápojů, jiné než esence, žvýkačky; (31) mandle (ovoce); (32) minerální vody, nealkoholické nápoje, nápoje, šťávy ovocné, sirupy; (34) zápalky, křesadla, tabatěrky; (35) propagační činnost, reklama, obchodní administrativa, kancelářské práce, nábor zaměstnanců, personální poradenství, počítačové databáze (překlad a systematizace informací do -), poradenství odborné obchodní, personální, při vedení podniků, v obchodní činnosti a podnikové (obchodní management), průzkum trhu, průzkum veřejného mínění, příprava mezd a výplatních listin, reklama (propagace), pronájem, aktualizování, zaslání a rozšiřování reklamních materiálů zákazníkům (letáky, prospekty, tisky, vzorky), sekretářské služby, správa hotelů,

styk s veřejností, televizní reklama, testování (psychologické) pro výběr zaměstnanců, venkovní reklama; (36) správa, správa majetku, správa nemovitostí; (38) spoje (komunikace), poskytování a zprostředkování informací prostřednictvím sítí elektronických komunikací, elektronická pošta, komunikace (telefonní), mobilní telefony (komunikace), počítačová komunikace, posílání zpráv, přenos faxem, přenos zpráv a obrázků pomocí počítačů, telefonické služby, telekonference; (39) doprava, doručovací služby, kurýrské služby, pronájem parkovacích ploch, přeprava; (41) výchova, vzdělávání, sportovní a kulturní aktivity, internátní školy, organizování a vedení konferencí, provozování muzea, školení (pořádání a řízení), školení, vyučování, školství, tělesná výchova, výcvik, vydávání elektronických knih a časopisů on-line, vydávání knih, vyučování, živá vystoupení, vydavatelská a nakladatelská činnost; (42) vědecké a technologické služby a související výzkum a projektování, analytické a výzkumné služby, navrhování a vývoj počítačového hardwaru a softwaru, aktualizace počítačových programů, analýzy chemické, expertízy, fyzikální výzkum, hosting webových stránek, chemický výzkum, instalace počítačových programů, inženýrské práce (expertízy), ověřování pravosti uměleckých děl, výzkum (biologický), výzkum (geologický), výzkum bakteriologický, výzkum v oblasti kosmetiky, výzkum v oboru strojírenství, webové stránky (tvorba a správa), zkouškové materiálu; (43) služby zajišťující stravování a nápoje, dočasné ubytování, bufety, hotelové služby, hotely, jídelny a závodní jídelny, prázdninové tábory (ubytovací služby), provoz hotelového ubytování, provozování kempů, restaurace; (45) právní služby, pátrání, bezpečnostní služby pro ochranu majetku a jednotlivců, bezpečnost, detektivní kanceláře, kontrola pro bezpečnostní účely, kontrola zavazadel pro bezpečnostní účely, pátrání po neznámých osobách, strážní hlídka, vyhledávání informací v oblasti bezpečnosti a o předcích osob, zajišťování ochrany osob, ostraha a ochrana majetku, doprovod, hlídání noční služba, osobní strážce, poradenství v oblasti bezpečnosti, strážní hlídka, ochrana bezpečnosti osob a majetku a veřejného pořádku, předcházení trestné činnosti, zabezpečování úkolů na úseku vnitřního pořádku a bezpečnosti.

(730) **Česká republika - Ministerstvo vnitra**, Nad Štolou 3, Praha 7, 17034, CZ

(210) **O-480147**

(220) 12.10.2010

(320) 12.10.2010

(511) 6, 8, 9, 12, 13, 16, 18, 21, 24, 25, 26, 28, 29, 30, 31, 32, 34, 35, 36, 38, 39, 41, 42, 43, 45

(540)



(510) (6) reklamní a propagační výrobky kovové, botičky kovové na znehybnění kol automobilů, desky pamětní kovové, dopravní značky kovové (s výjimkou světelných a mechanických), držadla kovová, držadla nožů kovová, hřebíky, identifikační štítky kovové, parkovací konstrukce pro jízdní kola, klíče, kontejnery kovové, lahve na stlačený plyn kovové, kovové nádoby (jako obal), poštovní schránky kovové, pouta, reklamní sloupy kovové, sošky z obecných kovů; (8) nářadí a nástroje s ručním pohonem, nože, vidličky a lžice, sečné zbraně, břitvy, bodáky, čepele, dýky, mačety, meče, obušky, otvíráky (neelektrické), policejní obušky, přibory, šavle, zbraně sečné a bodné; (9) potápěčské masky, potápěčské oděvy, potápěčské přístroje, potápěčské rukavice, pravítka (měřicí nástroje), prevence dopravních nehod (odrazové nášivky na oděvy), přílby ochranné, radary, radiotelefonní zařízení, rychloměry, tachometry, měřiče rychlosti, signalizační zařízení v případě požáru, simulátory řízení a ovládání vozidel, snímače obrazu, skenery, světelná signalizace, blikáče, měřiče vzdálenosti pro vozidla, ukazovátka (světelná elektronická), vysílací zařízení, vysílačky, záchranné přístroje a vybavení, záchranné pásy, záchranné vesty, zaměřovací dalekohledy,

teleskopy pro střelné zbraně; (12) vozidla, dopravní prostředky pozemní, vzdušné nebo vodní, auta, autobusy, automobily, balóny, bezpečnostní pásy pro sedadla vozidel, bezpečnostní sedačky pro děti (automobilové), čluny, dálkově řízená vozidla (jiná než hračky), elektromobily, houkačky pro vozidla, jízdní kola, letadla, lodě, motocykly, nákladní auta, padáky, poplašná zabezpečovací zařízení pro vozidla, přívěsný obytný vůz, přívěsy (za vozidla), sportovní auta; (13) střelné zbraně, střelivo (munice) a střely, výbušniny, ohňostroje, kulomety, lovecké střelné zbraně, lučičky spouští zbraní a pušek, mířidla, hledáčky střelných zbraní, munice pro střelné zbraně, munice, střelivo, nábojnice, náboje, nábojnicové pouzdro, nárameníky na zbraně, pažby, pistole (zbraně), plničky nábojnic, plynové zbraně (slzné), pouzdra na pušky, pušky, pyrotechnické výrobky, revolyvery, rozbušky, slzotvorné zbraně, sportovní střelné zbraně, vzduchové pistole (zbraně); (16) papír, lepenka a výrobky z těchto materiálů, které nejsou zařazeny do jiných tříd, tiskárenské výrobky, fotografie, papírenské zboží, učební a vyučovací pomůcky s výjimkou přístrojů, plastické obaly spadající do této třídy, štočky, kancelářské, reklamní a propagační výrobky z papíru, blahopřání, blahopřání hudební, bloky (papírnické výrobky), brožury, desky (papírnické výrobky), dopisní papír, etikety s výjimkou textilních, formuláře, fotografie, grafické reprodukce, grafické znaky (pro kopírování), grafiky, gumy na mazání, kancelářské potřeby s výjimkou nábytku, karty, knihy, výrobky z lepenky, lepty, listky, mapy, nálepky (lepící pásy) pro kancelářské použití nebo pro domácnost, noviny, nože na papír (kancelářské potřeby), obálky (papírnické výrobky), obaly na spisy, oběžníky, obtisky, oznámení, papír dopisní, papírové ubrousky, páska lepící (papírenské výrobky), pastelky, pečete, periodika, plakáty, psací podložky, podušky na razítkování, pohlednice, praporky papírové, pravítka, prospekty, příručky, publikace, razítka, ročenky, samolepky (papírnické výrobky), štítky pro adresy, těžítka, tikety, tiskopisy, záložky do knih, zpěvníky; (18) kůže, imitace kůže, výrobky z těchto materiálů spadající do této třídy, kufrý a zavazadla, deštníky, slunečníky, hole, aktovky, batohy, brašny, klíčenky (kožená galanterie), kožené krabice na klobouky, náhubky, nášivky v rámci této třídy, obaly na oděvy (cestovní), pásy (kožené), peněženky, nástroje pro zvířata, ruksaky, řemínky (kožené), sáčky jako obaly (kožené); (21) sklo, porcelán a výrobky z nich; (24) propagační a reklamní výrobky z tkaniny a textilií; (25) oděvy, obuv, kloboučnické zboží, barety, bundy, čapky, klobouky, čelenky, čepice, kabáty, kalhoty, kapuce, kombinézy, kostýmy, obleky, košile, oblečení, pláštěnky, ponožky, prádlo, pulovry, punčocháče, rukavice, saka, uniformy, svetry, bundy sportovní, šály; (26) výšivky, knoflíky, špendlíky; (28) hry, hračky, vánoční ozdoby, autíčka, autíčka na hraní, automobilové modely zmenšené, hry společenské, loutky, míče; (29) mandle zpracované; (30) cukr, cukrovinky, bombóny, čaj, čokoláda, nápoje kávové, kakaové, čokoládové, nápoje na bázi čaje, přísady do nápojů, jiné než esence, živýkačky; (31) mandle (ovoce); (32) minerální vody, nealkoholické nápoje, nápoje, šňávy ovocné, sirupy; (34) zápalky, křesadla, tabatěrky; (35) propagační činnost, reklama, obchodní administrativa, kancelářské práce, nábor zaměstnanců, personální poradenství, počítačové databáze (překlad a systematizace informace do -), poradenství odborné obchodní, personální, při vedení podniků, v obchodní činnosti a podnikové (obchodní management), průzkum trhu, průzkum veřejného mínění, příprava mezd a výplatních listin, reklama (propagace), pronájem, aktualizování, zaslání a rozšiřování reklamních materiálů zákazníkům (letáky, prospekty, tisky, vzorky), sekretářské služby, správa hotelů, styky s veřejností, televizní reklama, testování (psychologické) pro výběr zaměstnanců, venkovní reklama; (36) správa, správa majetku, správa nemovitostí; (38) spoje (komunikace), poskytování a zprostředkování informací prostřednictvím sítí elektronických komunikací, elektronická pošta, komunikace (telefonní), mobilní telefony (komunikace), počítačová komunikace, posílání zpráv, přenos faxem, přenos zpráv a obrázků pomocí počítačů, telefonické služby, telekonference; (39) doprava, doručovací služby, kurýrské služby, pronájem parkovacích ploch, přeprava; (41) výchova, vzdělávání, sportovní a kulturní aktivity, internátní školy, organizování a vedení konferencí, provozování muzea, školení (pořádání a řízení), školení, vyučování, školství, tělesná výchova, výcvik, vydávání elektronických knih a časopisů on-line, vydávání knih, vyučování, živá vystoupení, vydavatelská a nakladatelská

činnost; (42) vědecké a technologické služby a související výzkum a projektování, analytické a výzkumné služby, navrhování a vývoj počítačového hardwaru a softwaru, aktualizace počítačových programů, analýzy chemické, expertízy, fyzikální výzkum, hosting webových stránek, chemický výzkum, instalace počítačových programů, inženýrské práce (expertízy), ověřování pravosti uměleckých děl, výzkum (biologický), výzkum (geologický), výzkum bakteriologický, výzkum v oblasti kosmetiky, výzkum v oboru strojírenství, webové stránky (tvorba a správa), zkoušky materiálů; (43) služby zajišťující stravování a nápoje, dočasné ubytování, bufety, hotelové služby, hotely, jídelny a závodní jídelny, prázdninové tábory (ubytovací služby), provoz hotelového ubytování, provozování kempů, restaurace; (45) právní služby, pátrání, bezpečnostní služby pro ochranu majetku a jednotlivců, bezpečnost, detektivní kanceláře, kontrola pro bezpečnostní účely, kontrola zavazadel pro bezpečnostní účely, pátrání po nezvěstných osobách, strážní hlídka, vyhledávání informací v oblasti bezpečnosti a o předcích osob, zajišťování ochrany osob, ostraha a ochrana majetku, doprovod, hlídaci noční služba, osobní strážce, poradenství v oblasti bezpečnosti, strážní hlídka, ochrana bezpečnosti osob a majetku a veřejného pořádku, předcházení trestné činnosti, zabezpečování úkolů na úseku vnitřního pořádku a bezpečnosti.

(730) **Česká republika - Ministerstvo vnitra**, Nad Štolou 3, Praha 7, 17034, CZ

(210) **O-480148**

(220) 12.10.2010

(320) 12.10.2010

(511) 6, 8, 9, 12, 13, 16, 18, 21, 24, 25, 26, 28, 29, 30, 31, 32, 34, 35, 36, 38, 39, 41, 42, 43, 45

(540)



(510) (6) reklamní a propagační výrobky kovové, botičky kovové na znehybnění kol automobilů, desky pamětní kovové, dopravní značky kovové (s výjimkou světelných a mechanických), držadla kovová, držadla nožů kovová, hřebíky, identifikační štítky kovové, parkovací konstrukce pro jízdní kola, klíče, kontejnery kovové, lahve na stlačený plyn kovové, kovové nádoby (jako obal), poštovní schránky kovové, pouta, reklamní sloupky kovové, sošky z obecných kovů; (8) nářadí a nástroje s ručním pohonem, nože, vidličky a lžice, sečné zbraně, břitvy, bodáky, čepele, dýky, mačety, meče, obušky, otvíráky (neelektrické), policejní obušky, přibory, šavle, zbraně sečné a bodné; (9) potápěčské masky, potápěčské oděvy, potápěčské přístroje, potápěčské rukavice, pravítka (měřicí nástroje), prevence dopravních nehod (odrazové nášivky na oděvy), přílby ochranné, radary, radiotelefonní zařízení, rychloměry, tachometry, měřiče rychlosti, signalizační zařízení v případě požáru, simulátory řízení a ovládání vozidel, snímače obrazu, skenery, světelná signalizace, blikače, měřiče vzdálenosti pro vozidla, ukazovátka (světelná elektronická), vysílací zařízení, vysílačky, záchranné přístroje a vybavení, záchranné pásy, záchranné vesty, zaměřovací dalekohledy, teleskopy pro střelné zbraně; (12) vozidla, dopravní prostředky pozemní, vzdušné nebo vodní, auta, autobusy, automobily, balóny, bezpečnostní pásy pro sedadla vozidel, bezpečnostní sedačky pro děti (automobilové), čluny, dálkově řízená vozidla (jiná než hračky), elektromobily, houkačky pro vozidla, jízdní kola, letadla, lodě, motocykly, nákladní auta, padáky, poplašná zabezpečovací zařízení pro vozidla, přívěsný obytný vůz, přívěsy (za vozidla), sportovní auta; (13) střelné zbraně, střelivo (munice) a střely, výbušniny, ohňostroje, kulomety, lovecké střelné zbraně, lučičky spouští zbraní a pušek, mířidla, hledáčky střelných zbraní, munice pro střelné zbraně, munice, střelivo, nábojnice, náboje, nábojnicové pouzdro, nárameníky na zbraně, pažby, pistole (zbraně), plničky nábojnic, plynové zbraně (slzné), pouzdra na pušky, pušky, pyrotechnické výrobky, revolyvery, rozbušky, slzotvorné zbraně, sportovní střelné zbraně, vzduchové

pistole (zbraně); (16) papír, lepenka a výrobky z těchto materiálů, které nejsou zařazeny do jiných tříd, tiskárenské výrobky, fotografie, papírenské zboží, učební a vyučovací pomůcky s výjimkou přístrojů, plastické obaly spadající do této třídy, štočky, kancelářské, reklamní a propagační výrobky z papíru, blahopřání, blahopřání hudební, bloky (papírnické výrobky), brožury, desky (papírnické výrobky), dopisní papír, etikety s výjimkou textilních, formuláře, fotografie, grafické reprodukce, grafické znaky (pro kopírování), grafiky, gummy na mazání, kancelářské potřeby s výjimkou nábytku, karty, knihy, výrobky z lepenky, lepty, listky, mapy, nálepky (lepící pásky) pro kancelářské použití nebo pro domácnost, noviny, nože na papír (kancelářské potřeby), obálky (papírnické výrobky), obaly na spisy, oběžníky, obtisky, oznámení, papír dopisní, papírové ubrousky, páska lepící (papírenské výrobky), pastelky, pečete, periodika, plakáty, psací podložky, podušky na razítkování, pohlednice, praporečky papírové, pravítka, prospekty, příručky, publikace, razítka, ročenky, samolepky (papírnické výrobky), štítky pro adresy, těžítka, tikety, tiskopisy, záložky do knih, zpěvníky; (18) kůže, imitace kůže, výrobky z těchto materiálů spadající do této třídy, kufry a zavazadla, deštníky, slunečníky, hole, aktovky, batohy, brašny, klíčenky (kožená galanterie), kožené krabice na klobouky, náhubky, nášivky v rámci této třídy, obaly na oděvy (cestovní), pásky (kožené), peněženky, postroje pro zvířata, ruksaky, řemínky (kožené), sáčky jako obaly (kožené); (21) sklo, porcelán a výrobky z nich; (24) propagační a reklamní výrobky z tkaniny a textilií; (25) oděvy, obuv, kloboučnické zboží, baret, bundy, čapky, klobouky, čelenky, čepice, kabáty, kalhoty, kapuce, kombinézy, kostýmy, obleky, košile, oblečení, pláštěnky, ponožky, prádlo, pulovry, punčocháče, rukavice, saka, uniformy, svetry, bundy sportovní, šály; (26) výšivky, knoflíky, špendlíky; (28) hry, hračky, vánoční ozdoby, autička, autička na hraní, automobilové modely zmenšené, hry společenské, loutky, míče; (29) mandle zpracované; (30) cukr, cukrovinky, bonbóny, čaj, čokoláda, nápoje kávové, kakaové, čokoládové, nápoje na bázi čaje, přísady do nápojů, jiné než esence, žvýkačky; (31) mandle (ovocné); (32) minerální vody, nealkoholické nápoje, nápoje, šťávy ovocné, sirupy; (34) zápalky, křesadla, tabatěrky; (35) propagační činnost, reklama, obchodní administrativa, kancelářské práce, nábor zaměstnanců, personální poradenství, počítačové databáze (překlad a systematizace informací do -), poradenství odborné obchodní, personální, při vedení podniků, v obchodní činnosti a podnikové (obchodní management), průzkum trhu, průzkum veřejného mínění, příprava mezd a výplatních listin, reklama (propagace), pronájem, aktualizování, zasílání a rozšiřování reklamních materiálů zákazníkům (letáky, prospekty, tisky, vzorky), sekretářské služby, správa hotelů, styky s veřejností, televizní reklama, testování (psychologické) pro výběr zaměstnanců, venkovní reklama; (36) správa, správa majetku, správa nemovitostí; (38) spoje (komunikace), poskytování a zprostředkování informací prostřednictvím sítě elektronických komunikací, elektronická pošta, komunikace (telefonní), mobilní telefony (komunikace), počítačová komunikace, posílání zpráv, přenos faxem, přenos zpráv a obrázků pomocí počítače, telefonické služby, telekonference; (39) doprava, doručovací služby, kurýrní služby, pronájem parkovacích ploch, přeprava; (41) výchova, vzdělávání, sportovní a kulturní aktivity, internátní školy, organizování a vedení konferencí, provozování muzea, školení (pořádání a řízení), školení, vyučování, školství, tělesná výchova, výcvik, vydávání elektronických knih a časopisů on-line, vydávání knih, vyučování, živá vystoupení, vydavatelská a nakladatelská činnost; (42) vědecké a technologické služby a související výzkum a projektování, analytické a výzkumné služby, navrhování a vývoj počítačového hardwaru a softwaru, aktualizace počítačových programů, analýzy chemické, expertízy, fyzikální výzkum, hosting webových stránek, chemický výzkum, instalace počítačových programů, inženýrské práce (expertízy), ověřování pravosti uměleckých děl, výzkum (biologický), výzkum (geologický), výzkum bakteriologický, výzkum v oblasti kosmetiky, výzkum v oboru strojírenství, webové stránky (tvorba a správa), zkoušky materiálů; (43) služby zajišťující stravování a nápoje, dočasné ubytování, bufety, hotelové služby, hotely, jídelny a závodní jídelny, prázdninové tábory (ubytovací služby), provoz hotelového ubytování, provozování kempů, restaurace; (45) právní služby, pátrání, bezpečnostní služby pro ochranu majetku a jednotlivců,

bezpečnost, detektivní kanceláře, kontrola pro bezpečnostní účely, kontrola zavazadel pro bezpečnostní účely, pátrání po nezvěstných osobách, strážní hlídka, vyhledávání informací v oblasti bezpečnosti a o předcích osob, zajišťování ochrany osob, ostražba a ochrana majetku, doprovod, hlídání noční služba, osobní strážce, poradenství v oblasti bezpečnosti, strážní hlídka, ochrana bezpečnosti osob a majetku a veřejného pořádku, předcházení trestné činnosti, zabezpečování úkolů na úseku vnitřního pořádku a bezpečnosti.

(730) Česká republika - Ministerstvo vnitra, Nad Štolou 3, Praha 7, 17034, CZ

(210) **O-480149**

(220) 12.10.2010

(320) 12.10.2010

(511) 6, 8, 9, 12, 13, 16, 18, 21, 24, 25, 26, 28, 29, 30, 31, 32, 34, 35, 36, 38, 39, 41, 42, 43, 45

(540)



(510) (6) reklamní a propagační výrobky kovové, botičky kovové na znehybnění kol automobilů, desky pamětní kovové, dopravní značky kovové (s výjimkou světelných a mechanických), držadla kovová, držadla nožů kovová, hřebíky, identifikační štítky kovové, parkovací konstrukce pro jízdní kola, klíče, kontejnery kovové, lahve na stlačený plyn kovové, kovové nádoby (jako obal), poštovní schránky kovové, pouta, reklamní sloupy kovové, sošky z obecných kovů; (8) nářadí a nástroje s ručním pohonem, nože, vidličky a lžice, sečné zbraně, břitvy, bodáky, čepele, dýky, mačety, meče, obušky, otvíráky (neelektrické), policejní obušky, přístroje, šavle, zbraně sečné a bodné; (9) potápěčské masky, potápěčské oděvy, potápěčské přístroje, potápěčské rukavice, pravítka (měřicí nástroje), prevence dopravních nehod (odrazové nášivky na oděvy), prilby ochranné, radary, radiotelefonní zařízení, rychloměry, tachometry, měřiče rychlosti, signalizační zařízení v případě požáru, simulátory řízení a ovládání vozidel, snímače obrazu, skenery, světelná signalizace, blikáče, měřiče vzdálenosti pro vozidla, ukazovátka (světelná elektronická), vysílací zařízení, vysílačky, záchranné přístroje a vybavení, záchranné pásy, záchranné vesty, zaměřovací dalekohledy, teleskopy pro střelné zbraně; (12) vozidla, dopravní prostředky pozemní, vzdušné nebo vodní, auta, autobusy, automobily, balóny, bezpečnostní pásy pro sedadla vozidel, bezpečnostní sedačky pro děti (automobilové), čluny, dálkově řízená vozidla (jiná než hračky), elektromobily, houkačky pro vozidla, jízdní kola, letadla, lodě, motocykly, nákladní auta, padáky, poplašná zabezpečovací zařízení pro vozidla, přívěsný obytný vůz, přívěsy (za vozidla), sportovní auta; (13) střelné zbraně, střelivo (munice) a střely, výbušniny, ohňostroje, kulometry, lovecké střelné zbraně, lučičky spouští zbraní a pušek, mířidla, hledáčky střelných zbraní, munice pro střelné zbraně, munice, střelivo, nábojnice, náboje, nábojnicové pouzdro, nárameníky na zbraně, pažby, pistole (zbraně), plničky nábojnic, plynové zbraně (slzné), pouzdra na pušky, pušky, pyrotechnické výrobky, revolvéry, rozbušky, slzotvorné zbraně, sportovní střelné zbraně, vzduchové pistole (zbraně); (16) papír, lepenka a výrobky z těchto materiálů, které nejsou zařazeny do jiných tříd, tiskárenské výrobky, fotografie, papírenské zboží, učební a vyučovací pomůcky s výjimkou přístrojů, plastické obaly spadající do této třídy, štočky, kancelářské, reklamní a propagační výrobky z papíru, blahopřání, blahopřání hudební, bloky (papírnické výrobky), brožury, desky (papírnické výrobky), dopisní papír, etikety s výjimkou textilních, formuláře, fotografie, grafické reprodukce, grafické znaky (pro kopírování), grafiky, gummy na mazání, kancelářské potřeby s výjimkou nábytku, karty, knihy, výrobky z lepenky, lepty, listky, mapy, nálepky (lepící pásky) pro kancelářské použití nebo pro domácnost, noviny, nože na papír (kancelářské potřeby), obálky (papírnické výrobky), obaly na spisy, oběžníky, obtisky, oznámení, papír dopisní, papírové ubrousky, páska lepící (papírenské výrobky), pastelky, pečete,

periodika, plakáty, psací podložky, podušky na razítkování, pohlednice, praporky papírové, pravítka, prospekty, příručky, publikace, razítka, ročenky, samolepky (papírnické výrobky), štítky pro adresy, těžítka, tikety, tiskopisy, záložky do knih, zpěvníky; (18) kůže, imitace kůže, výrobky z těchto materiálů spadající do této třídy, kufrý a zavazadla, deštníky, slunečníky, hole, aktovky, batohy, brašny, klíčenky (kožené galanterie), kožené krabice na klobouky, náhubky, nášivky v rámci této třídy, obaly na oděvy (cestovní), pásky (kožené), peněženky, postroje pro zvířata, ruksaky, řemínky (kožené), sáčky jako obaly (kožené); (21) sklo, porcelán a výrobky z nich; (24) propagační a reklamní výrobky z tkaniny a textilií; (25) oděvy, obuv, kloboučnické zboží, barety, bundy, čapky, klobouky, čelenky, čepice, kabáty, kalhoty, kapuce, kombinézy, kostýmy, obleky, košile, oblečení, pláštěnky, ponožky, prádlo, pulovry, punčocháče, rukavice, saka, uniformy, svetry, bundy sportovní, šály; (26) výšivky, knoflíky, špendlíky; (28) hry, hračky, vánoční ozdoby, autička, autička na hraní, automobilové modely zmenšené, hry společenské, loutky, míče; (29) mandle zpracované; (30) cukr, cukrovinky, bonbóny, čaj, čokoláda, nápoje kávové, kakaové, čokoládové, nápoje na bázi čaje, přísady do nápojů, jiné než esence, žvýkačky; (31) mandle (ovoce); (32) minerální vody, nealkoholické nápoje, nápoje, šťávy ovocné, sirupy; (34) zápalky, křesadla, tabatěrky; (35) propagační činnost, reklama, obchodní administrativní, kancelářské práce, nábor zaměstnanců, personální poradenství, počítačové databáze (překlad a systematizace informací do -), poradenství odborné obchodní, personální, při vedení podniků, v obchodní činnosti a podnikové (obchodní management), průzkum trhu, průzkum veřejného mínění, příprava mezd a výplatních listin, reklama (propagace), pronájem, aktualizování, zaslání a rozšiřování reklamních materiálů zákazníkům (letáky, prospekty, tisky, vzorky), sekretářské služby, správa hotelů, styky s veřejností, televizní reklama, testování (psychologické) pro výběr zaměstnanců, venkovní reklama; (36) správa, správa majetku, správa nemovitostí; (38) spoje (komunikace), poskytování a zprostředkování informací prostřednictvím sítě elektronických komunikací, elektronická pošta, komunikace (telefonní), mobilní telefony (komunikace), počítačová komunikace, posílání zpráv, přenos faxem, přenos zpráv a obrázků pomocí počítačů, telefonické služby, telekonference; (39) doprava, doručovací služby, kurýrské služby, pronájem parkovacích ploch, přeprava; (41) výchova, vzdělávání, sportovní a kulturní aktivity, internátní školy, organizování a vedení konferencí, provozování muzea, školení (pořádání a řízení), školení, vyučování, školství, tělesná výchova, výcvik, vydávání elektronických knih a časopisů on-line, vydávání knih, vyučování, živá vystoupení, vydavatelská a nakladatelská činnost; (42) vědecké a technologické služby a související výzkum a projektování, analytické a výzkumné služby, navrhování a vývoj počítačového hardwaru a softwaru, aktualizace počítačových programů, analýzy chemické, expertízy, fyzikální výzkum, hosting webových stránek, chemický výzkum, instalace počítačových programů, inženýrské práce (expertízy), ověřování pravosti uměleckých děl, výzkum (biologický), výzkum (geologický), výzkum bakteriologický, výzkum v oblasti kosmetiky, výzkum v oboru strojírenství, webové stránky (tvorba a správa), zkoušky materiálů; (43) služby zajišťující stravování a nápoje, dočasné ubytování, bufety, hotelové služby, hotely, jídelny a závodní jídelny, prázdninové tábory (ubytovací služby), provoz hotelového ubytování, provozování kempů, restaurace; (45) právní služby, pátrání, bezpečnostní služby pro ochranu majetku a jednotlivců, bezpečnost, detektivní kanceláře, kontrola pro bezpečnostní účely, kontrola zavazadel pro bezpečnostní účely, pátrání po nevěstných osobách, strážní hlídka, vyhledávání informací v oblasti bezpečnosti a o předcích osob, zajišťování ochrany osob, ostraha a ochrana majetku, doprovod, hlídání noční služba, osobní strážce, poradenství v oblasti bezpečnosti, strážní hlídka, ochrana bezpečnosti osob a majetku a veřejného pořádku, předcházení trestné činnosti, zabezpečování úkolů na úseku vnitřního pořádku a bezpečnosti.

(730) **Česká republika - Ministerstvo vnitra**, Nad Štolou 3, Praha 7, 17034, CZ

(210) **O-480150**

(220) 12.10.2010

(320) 12.10.2010
(511) 6, 8, 9, 12, 13, 16, 18, 21, 24, 25, 26, 28, 29, 30, 31, 32, 34, 35, 36, 38, 39, 41, 42, 43, 45

(540)



(510) (6) reklamní a propagační výrobky kovové, botičky kovové na znehybnění kol automobilů, desky pamětní kovové, dopravní značky kovové (s výjimkou světelných a mechanických), držadla kovová, držadla nožů kovová, hřebíky, identifikační štítky kovové, parkovací konstrukce pro jízdní kola, klíče, kontejnery kovové, lahve na stlačený plyn kovové, kovové nádoby (jako obal), poštovní schránky kovové, pouta, reklamní sloupy kovové, sošky z obecných kovů; (8) nářadí a nástroje s ručním pohonem, nože, vidličky a lžice, sečné zbraně, břitvy, bodáky, čepele, dýky, mačety, meče, obušky, otvíráky (neelektrické), policejní obušky, přibory, šavle, zbraně sečné a bodné; (9) potápěčské masky, potápěčské oděvy, potápěčské přístroje, potápěčské rukavice, pravítka (měřicí nástroje), prevence dopravních nehod (odrazové nášivky na oděvy), přílby ochranné, radary, radiotelefonní zařízení, rychloměry, tachometry, měřiče rychlosti, signalizační zařízení v případě požáru, simulátory řízení a ovládání vozidel, snímáče obrazu, skenery, světelná signalizace, blikáče, měřiče vzdálenosti pro vozidla, ukazovátka (světelná elektronická), vysílací zařízení, vysílačky, záchranné přístroje a vybavení, záchranné pásy, záchranné vesty, zaměřovací dalekohledy, teleskopy pro střelné zbraně; (12) vozidla, dopravní prostředky pozemní, vzdušné nebo vodní, auta, autobusy, automobily, balóny, bezpečnostní pásy pro sedadla vozidel, bezpečnostní sedačky pro děti (automobilové), čluny, dálkově řízená vozidla (jiná než hračky), elektromobily, houkačky pro vozidla, jízdní kola, letadla, lodě, motocykly, nákladní auta, padáky, poplašná zabezpečovací zařízení pro vozidla, přivěsný obytný vůz, přivěsy (za vozidla), sportovní auta; (13) střelné zbraně, střelivo (munice) a střely, výbušniny, ohňostroje, kulometry, lovecké střelné zbraně, lučičky spouští zbraní a pušek, mřížla, hledáčky střelných zbraní, munice pro střelné zbraně, munice, střelivo, nábojnice, náboje, nábojnicové pouzdro, nárameníky na zbraně, pažby, pistole (zbraně), plničky nábojnic, plynové zbraně (slzné), pouzdra na pušky, pušky, pyrotechnické výrobky, revolvery, rozbušky, slzotvorné zbraně, sportovní střelné zbraně, vzduchové pistole (zbraně); (16) papír, lepenka a výrobky z těchto materiálů, které nejsou zařazeny do jiných tříd, tiskárenské výrobky, fotografie, papírenské zboží, učební a vyučovací pomůcky s výjimkou přístrojů, plastické obaly spadající do této třídy, štočky, kancelářské, reklamní a propagační výrobky z papíru, blahopřání, blahopřání hudební, bloky (papírnické výrobky), brožury, desky (papírnické výrobky), dopisní papír, etikety s výjimkou textilních, formuláře, fotografie, grafické reprodukcce, grafické znaky (pro kopírování), grafiky, gumy na mazání, kancelářské potřeby s výjimkou nábytku, karty, knihy, výrobky z lepenky, lepty, lístky, mapy, nálepky (lepící pásky) pro kancelářské použití nebo pro domácnost, noviny, nože na papír (kancelářské potřeby), obálky (papírnické výrobky), obaly na spisy, oběžníky, obtisky, oznámení, papír dopisní, papírové ubrousky, páska lepící (papírenské výrobky), pastelky, pečete, periodika, plakáty, psací podložky, podušky na razítkování, pohlednice, praporky papírové, pravítka, prospekty, příručky, publikace, razítka, ročenky, samolepky (papírnické výrobky), štítky pro adresy, těžítka, tikety, tiskopisy, záložky do knih, zpěvníky; (18) kůže, imitace kůže, výrobky z těchto materiálů spadající do této třídy, kufrý a zavazadla, deštníky, slunečníky, hole, aktovky, batohy, brašny, klíčenky (kožené galanterie), kožené krabice na klobouky, náhubky, nášivky v rámci této třídy, obaly na oděvy (cestovní), pásky (kožené), peněženky, postroje pro zvířata, ruksaky, řemínky (kožené), sáčky jako obaly (kožené); (21) sklo, porcelán a výrobky z nich; (24) propagační a reklamní výrobky z tkaniny a textilií; (25) oděvy, obuv, kloboučnické zboží, barety, bundy, čapky, klobouky, čelenky, čepice, kabáty, kalhoty, kapuce, kombinézy, kostýmy, obleky, košile, oblečení, pláštěnky, ponožky, prádlo, pulovry,

punčocháče, rukavice, saka, uniformy, svetry, bundy sportovní, šály; (26) výšivky, knoflíky, špendlíky; (28) hry, hračky, vánoční ozdoby, autička, autička na hrani, automobilové modely zmenšené, hry společenské, loutky, míče; (29) mandle zpracované; (30) cukr, cukrovinky, bonbóny, čaj, čokoláda, nápoje kávové, kakaové, čokoládové, nápoje na bázi čaje, přísady do nápojů, jiné než esence, žvýkačky; (31) mandle (ovoce); (32) minerální vody, nealkoholické nápoje, nápoje, šťávy ovocné, sirupy; (34) zápalky, křesadla, tabatěrky; (35) propagační činnost, reklama, obchodní administrativa, kancelářské práce, nábor zaměstnanců, personální poradenství, počítačové databáze (překlad a systematizace informací do -), poradenství odborné obchodní, personální, při vedení podniků, v obchodní činnosti a podnikové (obchodní management), průzkum trhu, průzkum veřejného mínění, příprava mezd a výplatních listin, reklama (propagace), pronájem, aktualizování, zaslání a rozšiřování reklamních materiálů zákazníkům (letáky, prospekty, tisky, vzorky), sekretářské služby, správa hotelů, styky s veřejností, televizní reklama, testování (psychologické) pro výběr zaměstnanců, venkovní reklama; (36) správa, správa majetku, správa nemovitostí; (38) spoje (komunikace), poskytování a zprostředkování informací prostřednictvím sítí elektronických komunikací, elektronická pošta, komunikace (telefonní), mobilní telefony (komunikace), počítačová komunikace, posílání zpráv, přenos faxem, přenos zpráv a obrázků pomocí počítačů, telefonické služby, telekonference; (39) doprava, doručovací služby, kurýrské služby, pronájem parkovacích ploch, přeprava; (41) výchova, vzdělávání, sportovní a kulturní aktivity, internální školy, organizování a vedení konferencí, provozování muzea, školení (pořádání a řízení), školení, vyučování, školství, tělesná výchova, výcvik, vydávání elektronických knih a časopisů on-line, vydávání knih, vyučování, živá vystoupení, vydavatelská a nakladatelská činnost; (42) vědecké a technologické služby a související výzkum a projektování, analytické a výzkumné služby, navrhování a vývoj počítačového hardwaru a softwaru, aktualizace počítačových programů, analýzy chemické, expertizy, fyzikální výzkum, hosting webových stránek, chemický výzkum, instalace počítačových programů, inženýrské práce (expertizy), ověřování pravosti uměleckých děl, výzkum (biologický), výzkum (geologický), výzkum bakteriologický, výzkum v oblasti kosmetiky, výzkum v oboru strojírenství, webové stránky (tvorba a správa), zkoušky materiálů; (43) služby zajišťující stravování a nápoje, dočasné ubytování, bufety, hotelové služby, hotely, jídelny a závodní jídelny, prázdninové tábory (ubytovací služby), provoz hotelového ubytování, provozování kempů, restaurace; (45) právní služby, pátrání, bezpečnostní služby pro ochranu majetku a jednotlivců, bezpečnost, detektivní kanceláře, kontrola pro bezpečnostní účely, kontrola zavazadel pro bezpečnostní účely, pátrání po nezvěstných osobách, strážní hlídka, vyhledávání informací v oblasti bezpečnosti a o předcích osob, zajišťování ochrany osob, ostraha a ochrana majetku, doprovod, hlídání noční služba, osobní strážce, poradenství v oblasti bezpečnosti, strážní hlídka, ochrana bezpečnosti osob a majetku a veřejného pořádku, předcházení trestné činnosti, zabezpečování úkolů na úseku vnitřního pořádku a bezpečnosti.

(730) **Česká republika - Ministerstvo vnitra**, Nad Štolou 3, Praha 7, 17034, CZ

(210) **O-480151**

(220) 12.10.2010

(320) 12.10.2010

(511) 6, 8, 9, 12, 13, 16, 18, 21, 24, 25, 26, 28, 29, 30, 31, 32, 34, 35, 36, 38, 39, 41, 42, 43, 45

(540)



(510) (6) reklamní a propagační výrobky kovové, botičky kovové na znehynění kol automobilů, desky pamětní kovové, dopravní

značky kovové (s výjimkou světelných a mechanických), držadla kovová, držadla nožů kovová, hřebíky, identifikační štítky kovové, parkovací konstrukce pro jízdní kola, klíče, kontejnery kovové, lahve na stlačený plyn kovové, kovové nádoby (jako obal), poštovní schránky kovové, pouta, reklamní sloupy kovové, sošky z obecných kovů; (8) nářadí a nástroje s ručním pohonem, nože, vidličky a lžíce, sečné zbraně, břitvy, bodáky, čepele, dýky, mačety, meče, obušky, otvíráky (neelektrické), policejní obušky, přístroje, šavle, zbraně sečné a bodné; (9) potápěčské masky, potápěčské oděvy, potápěčské přístroje, potápěčské rukavice, pravítka (měřicí nástroje), prevence dopravních nehod (odrazové nášivky na oděvy), přílby ochranné, radary, radiotelefonní zařízení, rychloměry, tachometry, měřiče rychlosti, signalizační zařízení v případě požáru, simulátory řízení a ovládání vozidel, snímáče obrazu, skenery, světelná signalizace, blikače, měřiče vzdálenosti pro vozidla, ukazovátka (světelná elektronická), vysílací zařízení, vysílačky, záchranné přístroje a vybavení, záchranné pásy, záchranné vesty, zaměřovací dalekohledy, teleskopy pro střelné zbraně; (12) vozidla, dopravní prostředky pozemní, vzdušné nebo vodní, auta, autobusy, automobily, balóny, bezpečnostní pásy pro sedadla vozidel, bezpečnostní sedačky pro děti (automobilové), čluny, dálkově řízená vozidla (jiná než hračky), elektromobily, houkačky pro vozidla, jízdní kola, letadla, lodě, motocykly, nákladní auta, padáky, poplašná zabezpečovací zařízení pro vozidla, přívěsný obytný vůz, přívěsy (za vozidla), sportovní auta; (13) střelné zbraně, střelivo (munice) a střely, výbušniny, ohňostroje, kulometry, lovecké střelné zbraně, lučičky spouští zbraní a pušek, mířidla, hledáčky střelných zbraní, munice pro střelné zbraně, munice, střelivo, nábojnice, náboje, nábojnicové pouzdro, nárameniky na zbraně, pažby, pistole (zbraně), plničky nábojnic, plynové zbraně (slzné), pouzdra na pušky, pušky, pyrotechnické výrobky, revolyvery, rozbušky, slzotvorné zbraně, sportovní střelné zbraně, vzduchové pistole (zbraně); (16) papír, lepenka a výrobky z těchto materiálů, které nejsou zařazeny do jiných tříd, tiskárenské výrobky, fotografie, papírenské zboží, učební a vyučovací pomůcky s výjimkou přístrojů, plastické obaly spadající do této třídy, štočky, kancelářské, reklamní a propagační výrobky z papíru, blahopřání, blahopřání hudební, bloky (papírnické výrobky), brožury, desky (papírnické výrobky), dopisní papír, etikety s výjimkou textilních, formuláře, fotografie, grafické reprodukcce, grafické znaky (pro kopírování), grafiky, gummy na mazání, kancelářské potřeby s výjimkou nábytku, karty, knihy, výrobky z lepenky, lepty, listky, mapy, nálepky (lepící pásky) pro kancelářské použití nebo pro domácnost, noviny, nože na papír (kancelářské potřeby), obálky (papírnické výrobky), obaly na spisy, oběžníky, obtisky, oznámení, papír dopisní, papírové ubrousky, páska lepící (papírenské výrobky), pastelky, pečeti, periodika, plakáty, psací podložky, podušky na razítkování, pohlednice, praporečky papírové, pravítka, prospekty, příručky, publikace, razítka, ročenky, samolepky (papírnické výrobky), štítky pro adresy, těžítka, tikety, tiskopisy, záložky do knih, zpěvníky; (18) kůže, imitace kůže, výrobky z těchto materiálů spadající do této třídy, kufrů a zavazadel, deštníky, slunečníky, hole, aktovky, batohy, brašny, klíčenky (kožené galanterie), kožené krabice na klobouky, náhubky, nášivky v rámci této třídy, obaly na oděvy (cestovní), pásky (kožené), peněženky, postroje pro zvířata, ruksaky, řemínky (kožené), sáčky jako obaly (kožené); (21) sklo, porcelán a výrobky z nich; (24) propagační a reklamní výrobky z tkaniny a textilií; (25) oděvy, obuv, kloboučnické zboží, barety, bundy, čapky, klobouky, čelenky, čepice, kabáty, kalhoty, kapuce, kombinézy, kostýmy, obleky, košile, oblečení, pláštěnky, ponožky, prádlo, pulovry, punčocháče, rukavice, saka, uniformy, svetry, bundy sportovní, šály; (26) výšivky, knoflíky, špendlíky; (28) hry, hračky, vánoční ozdoby, autička, autička na hrani, automobilové modely zmenšené, hry společenské, loutky, míče; (29) mandle zpracované; (30) cukr, cukrovinky, bonbóny, čaj, čokoláda, nápoje kávové, kakaové, čokoládové, nápoje na bázi čaje, přísady do nápojů, jiné než esence, žvýkačky; (31) mandle (ovoce); (32) minerální vody, nealkoholické nápoje, nápoje, šťávy ovocné, sirupy; (34) zápalky, křesadla, tabatěrky; (35) propagační činnost, reklama, obchodní administrativa, kancelářské práce, nábor zaměstnanců, personální poradenství, počítačové databáze (překlad a systematizace informací do -), poradenství odborné obchodní, personální, při vedení podniků, v obchodní činnosti a podnikové (obchodní management), průzkum trhu, průzkum veřejného mínění, příprava mezd a

výplatních listin, reklama (propagace), pronájem, aktualizování, zaslání a rozšiřování reklamních materiálů zákazníkům (letáky, prospekty, tisky, vzorky), sekretářské služby, správa hotelů, styky s veřejností, televizní reklama, testování (psychologické) pro výběr zaměstnanců, venkovní reklama; (36) správa, správa majetku, správa nemovitostí; (38) spoje (komunikace), poskytování a zprostředkování informací prostřednictvím sítí elektronických komunikací, elektronická pošta, komunikace (telefonní), mobilní telefony (komunikace), počítačová komunikace, posílání zpráv, přenos faxem, přenos zpráv a obrázků pomocí počítačů, telefonické služby, telekonference; (39) doprava, doručovací služby, kurýrské služby, pronájem parkovacích ploch, přeprava; (41) výchova, vzdělávání, sportovní a kulturní aktivity, internátní školy, organizování a vedení konferencí, provozování muzea, školení (pořádání a řízení), školení, vyučování, školství, tělesná výchova, výcvik, vydávání elektronických knih a časopisů on-line, vydávání knih, vyučování, živá vystoupení, vydavatelská a nakladatelská činnost; (42) vědecké a technologické služby a související výzkum a projektování, analytické a výzkumné služby, navrhování a vývoj počítačového hardwaru a softwaru, aktualizace počítačových programů, analýzy chemické, expertízy, fyzikální výzkum, hosting webových stránek, chemický výzkum, instalace počítačových programů, inženýrské práce (expertízy), ověřování pravosti uměleckých děl, výzkum (biologický), výzkum (geologický), výzkum bakteriologický, výzkum v oblasti kosmetiky, výzkum v oboru strojírenství, webové stránky (tvorba a správa), zkoušky materiálů; (43) služby zajišťující stravování a nápoje, dočasné ubytování, bufety, hotelové služby, hotely, jídelny a závodní jídelny, prázdninové tábory (ubytovací služby), provoz hotelového ubytování, provozování kempů, restaurace; (45) právní služby, pátrání, bezpečnostní služby pro ochranu majetku a jednotlivců, bezpečnost, detektivní kanceláře, kontrola pro bezpečnostní účely, kontrola zavazadel pro bezpečnostní účely, pátrání po nezvěstných osobách, strážní hlídka, vyhledávání informací v oblasti bezpečnosti a o předcích osob, zajišťování ochrany osob, ostraha a ochrana majetku, doprovod, hlídání noční služba, osobní strážce, poradenství v oblasti bezpečnosti, strážní hlídka, ochrana bezpečnosti osob a majetku a veřejného pořádku, předcházení trestné činnosti, zabezpečování úkolů na úseku vnitřního pořádku a bezpečnosti.

(730) **Česká republika - Ministerstvo vnitra**, Nad Štolou 3, Praha 7, 17034, CZ

(210) **O-480152**

(220) 12.10.2010

(320) 12.10.2010

(511) 6, 8, 9, 12, 13, 16, 18, 21, 24, 25, 26, 28, 29, 30, 31, 32, 34, 35, 36, 38, 39, 41, 42, 43, 45

(540)



(510) (6) reklamní a propagační výrobky kovové, botičky kovové na znehynění kol automobilů, desky pamětní kovové, dopravní značky kovové (s výjimkou světelných a mechanických), držadla kovová, držadla nožů kovová, hřebíky, identifikační štítky kovové, parkovací konstrukce pro jízdní kola, klíče, kontejnery kovové, lahve na stlačený plyn kovové, kovové nádoby (jako obal), poštovní schránky kovové, pouta, reklamní sloupky kovové, sošky z obecných kovů; (8) nářadí a nástroje s ručním pohonem, nože, vidličky a lžíce, sečné zbraně, břitvy, bodáky, čepele, dýky, mačety, meče, obušky, otvíráky (neelektrické), policejní obušky, přístroje, šavle, zbraně sečné a bodné; (9) potápěčské masky, potápěčské oděvy, potápěčské přístroje, potápěčské rukavice, pravítka (měřicí nástroje), prevence dopravních nehod (odrazové nášivky na oděvy), přílby ochranné, radary, radiotelefonní zařízení, rychloměry, tachometry, měřiče rychlosti, signalizační zařízení v případě požáru, simulátory řízení a ovládání vozidel, snímače obrazu, skenery, světelná signalizace, blikáče, měřiče

vzdálenosti pro vozidla, ukazovátka (světelná elektronická), vysílací zařízení, vysílačky, záchranné přístroje a vybavení, záchranné pásy, záchranné vesty, zaměřovací dalekohledy, teleskopy pro střelné zbraně; (12) vozidla, dopravní prostředky pozemní, vzdušné nebo vodní, auta, autobusy, automobily, balóny, bezpečnostní pásy pro sedadla vozidel, bezpečnostní sedačky pro děti (automobilové), čluny, dálkově řízená vozidla (jiná než hračky), elektromobily, houkačky pro vozidla, jízdní kola, letadla, lodě, motocykly, nákladní auta, padáky, poplašná zabezpečovací zařízení pro vozidla, přívěsný obytný vůz, přívěsy (za vozidla), sportovní auta; (13) střelné zbraně, střelivo (munice) a střely, výbušniny, ohňostroje, kulometry, lovecké střelné zbraně, lučičky spouští zbraní a pušek, mířidla, hledáčky střelných zbraní, munice pro střelné zbraně, munice, střelivo, nábojnice, náboje, nábojnicové pouzdro, nárameníky na zbraně, pažby, pistole (zbraně), plničky nábojnic, plynové zbraně (slzné), pouzdra na pušky, pušky, pyrotechnické výrobky, revolyvery, rozbušky, slzotvorné zbraně, sportovní střelné zbraně, vzduchové pistole (zbraně); (16) papír, lepenka a výrobky z těchto materiálů, které nejsou zařazeny do jiných tříd, tiskárenské výrobky, fotografie, papírenské zboží, učební a vyučovací pomůcky s výjimkou přístrojů, plastické obaly spadající do této třídy, štočky, kancelářské, reklamní a propagační výrobky z papíru, blahopřání, blahopřání hudební, bloky (papírnické výrobky), brožury, desky (papírnické výrobky), dopisní papír, etikety s výjimkou textilních, formuláře, fotografie, grafické reprodukcce, grafické znaky (pro kopírování), grafiky, gummy na mazání, kancelářské potřeby s výjimkou nábytku, karty, knihy, výrobky z lepenky, lepty, listky, mapy, nálepky (lepící pásky) pro kancelářské použití nebo pro domácnost, noviny, nože na papír (kancelářské potřeby), obálky (papírnické výrobky), obaly na spisy, oběžníky, obtisky, oznámení, papír dopisní, papírové ubrusy, páska lepící (papírenské výrobky), pastelky, pečeti, podrobníka, plakáty, psací podložky, podušky na razítkování, pohlednice, praporečky papírové, pravítka, prospekty, příručky, publikace, razítka, ročenky, samolepky (papírnické výrobky), štítky pro adresy, těžítka, tikety, tiskopisy, záložky do knih, zpěvníky; (18) kůže, imitace kůže, výrobky z těchto materiálů spadající do této třídy, kufrů a zavazadel, deštníky, slunečníky, hole, aktovky, batohy, brašny, klíčenky (kožená galanterie), kožené krabice na klobouky, náhubky, nášivky v rámci této třídy, obaly na oděvy (cestovní), pásky (kožené), peněženky, postroje pro zvířata, ruksaky, řemínky (kožené), sáčky jako obaly (kožené); (21) sklo, porcelán a výrobky z nich; (24) propagační a reklamní výrobky z tkaniny a textilii; (25) oděvy, obuv, kloboučnické zboží, barety, bundy, čapky, klobouky, čelenky, čepice, kabáty, kalhoty, kapuce, kombinézy, kostýmy, obleky, košile, oblečení, pláštěnky, ponožky, prádlo, pulovry, punčocháče, rukavice, saka, uniformy, svetry, bundy sportovní, šály; (26) výšivky, knoflíky, špendlíky; (28) hry, hračky, vánoční ozdoby, autička, autička na hraní, automobilové modely zmenšené, hry společenské, loutky, míče; (29) mandle zpracované; (30) cukr, cukrovinky, bonbóny, čaj, čokoláda, nápoje kávové, kakaové, čokoládové, nápoje na bázi čaje, přísady do nápojů, jiné než esence, žvýkačky; (31) mandle (ovoce); (32) minerální vody, nealkoholické nápoje, nápoje, šťávy ovocné, sirupy; (34) zápalky, křesadla, tabatěrky; (35) propagační činnost, reklama, obchodní administrativa, kancelářské práce, nábor zaměstnanců, personální poradenství, počítačové databáze (překlad a systematizace informací do -), poradenství odborné obchodní, personální, při vedení podniků, v obchodní činnosti a podnikové (obchodní management), průzkum trhu, průzkum veřejného mínění, příprava mezd a výplatních listin, reklama (propagace), pronájem, aktualizování, zaslání a rozšiřování reklamních materiálů zákazníkům (letáky, prospekty, tisky, vzorky), sekretářské služby, správa hotelů, styky s veřejností, televizní reklama, testování (psychologické) pro výběr zaměstnanců, venkovní reklama; (36) správa, správa majetku, správa nemovitostí; (38) spoje (komunikace), poskytování a zprostředkování informací prostřednictvím sítí elektronických komunikací, elektronická pošta, komunikace (telefonní), mobilní telefony (komunikace), počítačová komunikace, posílání zpráv, přenos faxem, přenos zpráv a obrázků pomocí počítačů, telefonické služby, telekonference; (39) doprava, doručovací služby, kurýrské služby, pronájem parkovacích ploch, přeprava; (41) výchova, vzdělávání, sportovní a kulturní aktivity, internátní školy, organizování a vedení konferencí, provozování muzea, školení (pořádání a

řízení), školení, vyučování, školství, tělesná výchova, výcvik, vydávání elektronických knih a časopisů on-line, vydávání knih, vyučování, živá vystoupení, vydavatelská a nakladatelská činnost; (42) vědecké a technologické služby a související výzkum a projektování, analytické a výzkumné služby, navrhování a vývoj počítačového hardwaru a softwaru, aktualizace počítačových programů, analýzy chemické, expertízy, fyzikální výzkum, hosting webových stránek, chemický výzkum, instalace počítačových programů, inženýrské práce (expertízy), ověřování pravosti uměleckých děl, výzkum (biologický), výzkum (geologický), výzkum bakteriologický, výzkum v oblasti kosmetiky, výzkum v oboru strojírenství, webové stránky (tvorba a správa), zkoušky materiálů; (43) služby zajišťující stravování a nápoje, dočasné ubytování, bufety, hotelové služby, hotely, jídelny a závodní jídelny, prázdninové tábory (ubytovací služby), provoz hotelového ubytování, provozování kempů, restaurace; (45) právní služby, pátrání, bezpečnostní služby pro ochranu majetku a jednotlivců, bezpečnost, detektivní kanceláře, kontrola pro bezpečnostní účely, kontrola zavazadel pro bezpečnostní účely, pátrání po nezvěstných osobách, strážní hlídka, vyhledávání informací v oblasti bezpečnosti a o předcích osob, zajišťování ochrany osob, ostraha a ochrana majetku, doprovod, hlídací noční služba, osobní strážce, poradenství v oblasti bezpečnosti, strážní hlídka, ochrana bezpečnosti osob a majetku a veřejného pořádku, předcházení trestné činnosti, zabezpečování úkolů na úseku vnitřního pořádku a bezpečnosti.

(730) **Česká republika - Ministerstvo vnitra**, Nad Štolou 3, Praha 7, 17034, CZ

(210) **O-480153**

(220) 12.10.2010

(320) 12.10.2010

(511) 6, 8, 9, 12, 13, 16, 18, 21, 24, 25, 26, 28, 29, 30, 31, 32, 34, 35, 36, 38, 39, 41, 42, 43, 45

(540)



(510) (6) reklamní a propagační výrobky kovové, botičky kovové na znehybnění kol automobilů, desky pamětní kovové, dopravní značky kovové (s výjimkou světelných a mechanických), držadla kovová, držadla nožů kovová, hřebíky, identifikační štítky kovové, parkovací konstrukce pro jízdní kola, klíče, kontejnery kovové, lahve na stlačený plyn kovové, kovové nádoby (jako obal), poštovní schránky kovové, pouta, reklamní sloupky kovové, sošky z obecných kovů; (8) nářadí a nástroje s ručním pohonem, nože, vidličky a lžice, sečné zbraně, břitvy, bodáky, čepele, dýky, mačety, meče, obušky, otvíráky (neelektrické), policejní obušky, přístroje, šavle, zbraně sečné a bodné; (9) potápěčské masky, potápěčské oděvy, potápěčské přístroje, potápěčské rukavice, pravítka (měřicí nástroje), prevence dopravních nehod (odrazové nášivky na oděvy), přílby ochranné, radary, radiotelefonní zařízení, rychloměry, tachometry, měřiče rychlosti, signalizační zařízení v případě požáru, simulátory řízení a ovládání vozidel, snímače obrazu, skenery, světelná signalizace, blikače, měřiče vzdálenosti pro vozidla, ukazovátka (světelná elektronická), vysílací zařízení, vysílačky, záchranné přístroje a vybavení, záchranné pásy, záchranné vesty, zaměřovací dalekohledy, teleskopy pro střelné zbraně; (12) vozidla, dopravní prostředky pozemní, vzdušné nebo vodní, auta, autobusy, automobily, balóny, bezpečnostní pásy pro sedadla vozidel, bezpečnostní sedačky pro děti (automobilové), čluny, dálkově řízená vozidla (jiná než hračky), elektromobily, houkačky pro vozidla, jízdní kola, letadla, lodě, motocykly, nákladní auta, padáky, poplašná zabezpečovací zařízení pro vozidla, přívěsný obytný vůz, přívěsy (za vozidla), sportovní auta; (13) střelné zbraně, střelivo (munice) a střely, výbušniny, ohňostroje, kulomety, lovecké střelné zbraně, lučičky spouští zbraní a pušek, mířidla, hledáčky střelných zbraní, munice pro střelné zbraně, munice, střelivo, nábojnice, náboje, nábojnicové pouzdro, nárameníky na zbraně,

pažby, pistole (zbraně), plničky nábojnic, plynové zbraně (slzné), pouzdra na pušky, pušky, pyrotechnické výrobky, revolyvery, rozbušky, slzotvorné zbraně, sportovní střelné zbraně, vzduchové pistole (zbraně); (16) papír, lepenka a výrobky z těchto materiálů, které nejsou zařazeny do jiných tříd, tiskárenské výrobky, fotografie, papírenské zboží, učební a vyučovací pomůcky s výjimkou přístrojů, plastické obaly spadající do této třídy, štočky, kancelářské, reklamní a propagační výrobky z papíru, blahopřání, blahopřání hudební, bloky (papírnické výrobky), brožury, desky (papírnické výrobky), dopisní papír, etikety s výjimkou textilních, formuláře, fotografie, grafické reprodukcce, grafické znaky (pro kopírování), grafiky, gummy na mazání, kancelářské potřeby s výjimkou nábytku, karty, knihy, výrobky z lepenky, lepty, listky, mapy, nálepky (lepící pásky) pro kancelářské použití nebo pro domácnost, noviny, nože na papír (kancelářské potřeby), obálky (papírnické výrobky), obaly na spisy, oběžníky, obtisky, oznámení, papír dopisní, papírové ubrousky, páska lepící (papírenské výrobky), pastelky, pečete, periodika, plakáty, psací podložky, podušky na razítkování, pohlednice, praporečky papírové, pravítka, prospekty, příručky, publikace, razítka, ročenky, samolepky (papírnické výrobky), štítky pro adresy, těžítka, tikety, tiskopisy, záložky do knih, zpěvníky; (18) kůže, imitace kůže, výrobky z těchto materiálů spadající do této třídy, kufrů a zavazadel, deštníky, slunečníky, hole, aktovky, batohy, brašny, klíčenky (kožené galanterie), kožené krabice na klobouky, náhubky, nášivky v rámci této třídy, obaly na oděvy (cestovní), pásy (kožené), peněženky, postroje pro zvířata, ruksaky, řemínky (kožené), sáčky jako obaly (kožené); (21) sklo, porcelán a výrobky z nich; (24) propagační a reklamní výrobky z tkaniny a textilí; (25) oděvy, obuv, kloboučnické zboží, barety, bundy, čapky, klobouky, čelenky, čepice, kabáty, kalhoty, kapuce, kombinézy, kostýmy, obleky, košile, oblečení, pláštěnky, ponožky, prádlo, pulovry, punčocháče, rukavice, saka, uniformy, svetry, bundy sportovní, šály; (26) výšivky, knoflíky, špendlíky; (28) hry, hračky, vánoční ozdoby, autička, autička na hraní, automobilové modely zmenšené, hry společenské, loutky, míče; (29) mandle zpracované; (30) cukr, cukrovinky, bonbóny, čaj, čokoláda, nápoje kávové, kakaové, čokoládové, nápoje na bázi čaje, přísady do nápojů, jiné než esence, žvýkačky; (31) mandle (ovoce); (32) minerální vody, nealkoholické nápoje, nápoje, šťávy ovocné, sirupy; (34) zápalky, křesadla, tabatěrky; (35) propagační činnost, reklama, obchodní administrativa, kancelářské práce, nábor zaměstnanců, personální poradenství, počítačové databáze (překlad a systematizace informací do -), poradenství odborné obchodní, personální, při vedení podniků, v obchodní činnosti a podnikové (obchodní management), průzkum trhu, průzkum veřejného mínění, příprava mezd a výplatních listin, reklama (propagace), pronájem, aktualizování, zaslání a rozšiřování reklamních materiálů zákazníkům (letáky, prospekty, tisky, vzorky), sekretářské služby, správa hotelů, styky s veřejností, televizní reklama, testování (psychologické) pro výběr zaměstnanců, venkovní reklama; (36) správa, správa majetku, správa nemovitostí; (38) spoje (komunikace), poskytování a zprostředkování informací prostřednictvím sítí elektronických komunikací, elektronická pošta, komunikace (telefonní), mobilní telefony (komunikace), počítačová komunikace, posílání zpráv, přenos faxem, přenos zpráv a obrázků pomocí počítačů, telefonické služby, telekonference; (39) doprava, doručovací služby, kurýrní služby, pronájem parkovacích ploch, přeprava; (41) výchova, vzdělávání, sportovní a kulturní aktivity, internátní školy, organizování a vedení konferencí, provozování muzea, školení (pořádání a řízení), školení, vyučování, školství, tělesná výchova, výcvik, vydávání elektronických knih a časopisů on-line, vydávání knih, vyučování, živá vystoupení, vydavatelská a nakladatelská činnost; (42) vědecké a technologické služby a související výzkum a projektování, analytické a výzkumné služby, navrhování a vývoj počítačového hardwaru a softwaru, aktualizace počítačových programů, analýzy chemické, expertízy, fyzikální výzkum, hosting webových stránek, chemický výzkum, instalace počítačových programů, inženýrské práce (expertízy), ověřování pravosti uměleckých děl, výzkum (biologický), výzkum (geologický), výzkum bakteriologický, výzkum v oblasti kosmetiky, výzkum v oboru strojírenství, webové stránky (tvorba a správa), zkoušky materiálů; (43) služby zajišťující stravování a nápoje, dočasné ubytování, bufety, hotelové služby, hotely, jídelny a závodní jídelny, prázdninové

tábory (ubytovací služby), provoz hotelového ubytování, provozování kempů, restaurace; (45) právní služby, pátrání, bezpečnostní služby pro ochranu majetku a jednotlivců, bezpečnost, detektivní kanceláře, kontrola pro bezpečnostní účely, kontrola zavazadel pro bezpečnostní účely, pátrání po nezvěstných osobách, strážní hlídka, vyhledávání informací v oblasti bezpečnosti a o předcích osob, zajišťování ochrany osob, ostraha a ochrana majetku, doprovod, hlídací noční služba, osobní strážce, poradenství v oblasti bezpečnosti, strážní hlídka, ochrana bezpečnosti osob a majetku a veřejného pořádku, předcházení trestné činnosti, zabezpečování úkolů na úseku vnitřního pořádku a bezpečnosti.

(730) **Česká republika - Ministerstvo vnitra**, Nad Štolou 3, Praha 7, 17034, CZ

(210) **O-480190**

(220) 13.10.2010

(320) 13.10.2010

(511) 35, 39

(540)



(510) (35) dodavatelské služby pro třetí osoby; (39) energie (rozvod).

(590) Barevná

(730) **HALIMEDES, a.s.**, Senovážné náměstí 978/23, Praha 1, 11000, CZ

(210) **O-480194**

(220) 13.10.2010

(320) 13.10.2010

(511) 5

(540)

ProfiChondro original OMEGA

(510) (5) farmaceutické a veterinářské výrobky, hygienické výrobky pro léčebné účely, dietetické přípravky pro léčebné účely, potraviny pro batolata, náplasti, obvazový materiál, materiály pro plombování zubů a pro zubní otisky, dezinfekční přípravky, výrobky pro hubení škodlivých zvířat, fungicidy, herbicidy.

(730) **Musil, MBA Jiří MUDr.**, Jiříčkova 540, Praha 5, 15531, CZ

(740) **KOREJZOVÁ & SPOL., v.o.s.**, JUDr. Petra Korejzová, advokátka, Korunní 810/104 E, Praha 10, 10100

(210) **O-480195**

(220) 13.10.2010

(320) 13.10.2010

(511) 5

(540)

ProfiChondro original EFEKT

(510) (5) farmaceutické a veterinářské výrobky, hygienické výrobky pro léčebné účely, dietetické přípravky pro léčebné účely, potraviny pro batolata, náplasti, obvazový materiál, materiály pro plombování zubů a pro zubní otisky, dezinfekční přípravky, výrobky pro hubení škodlivých zvířat, fungicidy, herbicidy.

(730) **Musil, MBA Jiří MUDr.**, Jiříčkova 540, Praha 5, 15531, CZ

(740) **KOREJZOVÁ & SPOL., v.o.s.**, JUDr. Petra Korejzová, advokátka, Korunní 810/104 E, Praha 10, 10100

(210) **O-480196**

(220) 13.10.2010

(320) 13.10.2010

(511) 35, 39, 41

(540)



(510) (35) reklamní a propagační činnost, komerční využití Internetu v oblastech komerčních internetových médií a vyhledávacích služeb, ebusiness, on-line inzerce, systemizace informací do počítačových databází, komerční informační kancelář; (39) poskytování a zprostředkování cestovních služeb, zprostředkovatelská činnost zejména v oblasti cestovního ruchu, provozování cestovní kanceláře včetně služeb spojených s přepravou osob, zavazadel a nákladů, organizační zajišťování a pořádání tematických a pobytových poznávacích a odborných zájezdů, cestovní programy a informace, rezervace jízdének, místenek apod., poskytování informací o jízdních řádech a tarifech, poskytování informací o dopravních cestách a způsobech dopravy, průvodcovské služby; (41) pořádání a organizování vzdělávacích, kulturních a společenských akcí, organizační zajišťování a pořádání konferencí, symposií, seminářů a kurzů.

(590) Barevná

(730) **CHINA TOURS s.r.o.**, Voroněžská 20/170, Praha 10, 10100, CZ

(740) **BOHEMIA PATENT, Ing. Jana Vanděliková**, Spálená 29, Praha 1, 11000

(210) **O-480197**

(220) 14.10.2010

(320) 14.10.2010

(511) 16, 35, 41

(540)



(510) (16) knihy a jiné tištěné publikace, periodické a neperiodické tiskoviny, pracovní listy do kurzů, letáky, brožury, prospekty, kalendáře, komiksy, manuály, mapy, obtisky, samolepky, papírové ubrusky, kancelářské potřeby zařazené v této třídě; (35) propagace v oblasti rodinných a pracovních aktivit a vztahů, činnost organizačních a ekonomických poradců v oblasti péče o rodinu, poskytování informací v oblasti personalistiky, udělování certifikovaného auditu v oblasti pracovních aktivit a vztahů; (41) vzdělávání, osvěta (vzdělávání) v rodinné problematice, kurzy efektivního rodičovství zakončené udělením certifikátu v této oblasti, pořádání odborných kurzů, školení a jiných vzdělávacích akcí, výchova a výcvik lektorů, certifikovaná lektorská činnost v oblasti rodinné problematiky, tvorba a vydávání manuálů a učebních textů (včetně powerpointových prezentací), nakladatelství a vydavatelství, poskytování on-line elektronických publikací, předškolní vzdělávání, organizování vzdělávacích a zábavných soutěží.

(590) Barevná

(730) **Centrum pro rodinu a sociální péči**, Josefská 1, Brno, 60200, CZ

(740) Patentový zástupce, Doc. Ing., CSc. Jindřich Špaček, Svatopluka Čecha 106A, Brno, 61200

(210) **O-480206**

(220) 14.10.2010

(320) 14.10.2010

(511) 16, 21, 33

- (540)  (16) etikety, kromě textilních, papírové obaly na lahve, sáčky jako obaly (z papíru nebo umělých hmot), papírové podložky pod sklenice, papírové ubrousky; (21) sklenice na pití; (33) víno.
- (590) Barevná
(730) **České vinařské závody a.s.**, Bělehradská 7/13, Praha 4, 14016, CZ
(740) Ing. Libor Markes, Grohova 54, Brno, 60200

- (210) **O-480211**
(220) 14.10.2010
(320) 14.10.2010
(511) 16, 21, 33
(540)
- (510) (16) etikety, kromě textilních, papírové obaly na lahve, sáčky jako obaly (z papíru nebo umělých hmot), papírové podložky pod sklenice, papírové ubrousky; (21) sklenice na pití; (33) víno.
- (590) Barevná
(730) **České vinařské závody a.s.**, Bělehradská 7/13, Praha 4, 14016, CZ
(740) Ing. Libor Markes, Grohova 54, Brno, 60200



- (210) **O-480207**
(220) 14.10.2010
(320) 14.10.2010
(511) 16, 21, 33
(540)
- (510) (16) etikety, kromě textilních, papírové obaly na lahve, sáčky jako obaly (z papíru nebo umělých hmot), papírové podložky pod sklenice, papírové ubrousky; (21) sklenice na pití; (33) víno.
- (590) Barevná
(730) **České vinařské závody a.s.**, Bělehradská 7/13, Praha 4, 14016, CZ
(740) Ing. Libor Markes, Grohova 54, Brno, 60200



- (210) **O-480233**
(220) 14.10.2010
(320) 14.10.2010
(511) 41
(540)
- (510) (16) etikety, kromě textilních, papírové obaly na lahve, sáčky jako obaly (z papíru nebo umělých hmot), papírové podložky pod sklenice, papírové ubrousky; (21) sklenice na pití; (33) víno.
- (590) Barevná
(730) **České vinařské závody a.s.**, Bělehradská 7/13, Praha 4, 14016, CZ
(740) Ing. Libor Markes, Grohova 54, Brno, 60200

Divadlo Rity Jasinské

- (510) (41) výchova, vzdělání, zábava, sportovní a kulturní aktivity, umělecká činnost.
(730) **Jasynskaja - Kalojanová Rita Bronislavovna**, Vašíčková 506, Kladno, 27204, CZ

- (210) **O-480208**
(220) 14.10.2010
(320) 14.10.2010
(511) 16, 21, 33
(540)
- (510) (16) etikety, kromě textilních, papírové obaly na lahve, sáčky jako obaly (z papíru nebo umělých hmot), papírové podložky pod sklenice, papírové ubrousky; (21) sklenice na pití; (33) víno.
- (590) Barevná
(730) **České vinařské závody a.s.**, Bělehradská 7/13, Praha 4, 14016, CZ
(740) Ing. Libor Markes, Grohova 54, Brno, 60200



- (210) **O-480262**
(220) 15.10.2010
(320) 15.10.2010
(511) 9, 16, 18, 24, 25, 26, 28, 34, 35, 36, 38, 41, 43
(540)
- (510) (9) hrací skříně a hudební automaty, elektronické terminály, tipovací zařízení, výherní a nevýherní hrací přístroje, počítačový software nahraný nebo ze vzdálené počítačové sítě, software pro správu a využití dat, počítačový software stažitelný z Internetu, řídicí software pro elektrické a elektronické zařízení, software na nosičích, počítače včetně jejich částí a příslušenství, hardware výpočetní techniky nebo komunikační nebo informační techniky, elektronické databáze a databázové produkty, nosiče dat v elektronické podobě, výrobky výpočetní techniky, zařízení a přístroje pro datovou komunikaci, elektronické sítě a systémy pro přenos dat, magnetické, optické a obdobné nosiče záznamů, dat a informací, propagační materiály na magnetických a optických nosičích, diapositivy, audioprogramy, videoprogramy, světelné, signalizační a/nebo elektronické tabule, světelné reklamní tabule a poutače, elektronické oznamovací tabule, světelná a/nebo elektronická informační média, elektronická herní zařízení; (16) papír, lepenka a výrobky z těchto materiálů, reklamní, propagační a užitkové výrobky z papíru určené pro propagaci vlastní společnosti, periodické i neperiodické publikace, informační, reklamní a propagační materiály určené pro propagaci vlastní společnosti, tiskárenské a kartonážní výrobky, data a databáze na papírových nosičích, psací potřeby, kalendáře,



- (210) **O-480209**
(220) 14.10.2010
(320) 14.10.2010
(511) 16, 21, 33
(540)
- (510) (16) etikety, kromě textilních, papírové obaly na lahve, sáčky jako obaly (z papíru nebo umělých hmot), papírové podložky pod sklenice, papírové ubrousky; (21) sklenice na pití; (33) víno.
- (590) Barevná
(730) **České vinařské závody a.s.**, Bělehradská 7/13, Praha 4, 14016, CZ
(740) Ing. Libor Markes, Grohova 54, Brno, 60200



diáře, školní potřeby, losy, sázenky, sázkové tikety, vstupenky; (18) kůže a imitace kůže, výrobky z kůže a imitace kůže, kožešiny a imitace kožešin, výrobky z kožešin a imitace kožešin, deštníky, slunečníky, hole, kufry, zavazadla, kožená galanterie, kabelky, aktovky, kufříky, spisové tašky, peněženky, klíčenky, batohy, kufříky na toaletní potřeby, kožené obaly na doklady, tašky, náprsní tašky, cestovní neceséry (kožená galanterie), dámské taštičky, kožené obaly na diáře a dopisní soupravy, vše v rámci této třídy; (24) tkaniny a textilní výrobky neuvedené v jiných třídách, bytový textil, ložní a stolní prádlo, záclony, závěsy, přehozy a potahy textilní, povlečení, textilie pro koupelny s výjimkou oděvů, tapety textilní, ručníky, osušky, deky, přehozy na postele a na stůl s výjimkou papírových, textilní vlajky, prapory a vlaječky; (25) oděvy, obuv, kloboučnické a punčochové zboží, oděvní doplňky jako šály, čepice, rukavice, šátky, kravaty, vázanky, motýlky; (26) brože a přezky (jako oděvní doplňky), prýmký, spony na oděvy a obuv, knoflíky, odznaky a přívěsky nikoliv z drahých kovů, ozdoby do vlasů, ozdoby na oděvy a na pokrývky hlavy, ozdoby textilních výrobků nažehlovací, záplaty oděvů nažehlovací, emblémy nažehlovací nebo přišívací; (28) hrací karty, hry a hračky, sportovní potřeby spadající do této třídy; (34) cigaretové špičky, náústky na cigaretové špičky i z drahých kovů, hroty na špičky na doutníky a cigarety i z drahých kovů, strojky na plnění cigaret z drahých kovů, čističe dýmek i z drahých kovů, kuřácké soupravy i z drahých kovů, dýmky, stojany na dýmky i z drahých kovů, popelníky i z drahých kovů, odřezávače doutníkových špiček i z drahých kovů, pouzdra na tabák i z drahých kovů, pouzdra na cigarety i z drahých kovů, dózy na tabák i z drahých kovů, tabatěrky i z drahých kovů, křesadla, zápalky, zápalkové krabičky, držáky na zápalky i z drahých kovů, zapalovače i z drahých kovů, náplně do zapalovačů, vodní dýmky; (35) reklamní, inzertní a propagační činnost kulturních a sportovních akcí, vyhledávání sponzorů, prodej reklamních a upomínkových předmětů, zajištění nákupu výrobků ve tř. 9, 14, 16, 18, 24, 25, 26, 28 a 34 on-line prostřednictvím počítačových terminálů; (36) pronájem bytových a nebytových prostor, služby peněžního rázu spojené se sázkovými hrami, vyplácení, příjem a úschova peněz a žetonů nahrazujících peníze, převod a směna peněz, finanční sponzorování; (38) komunikace, komunikace prostřednictvím počítačových terminálů, poskytování přístupu k informačním zdrojům, provozování počítačových terminálů, zajištění plateb prostřednictvím počítačových terminálů; (41) organizování a pořádání loterií, provozování loterií, heren, rulet a kasin, organizování, provozování a pořádání sázkových her, výherních loterií, tombol, soutěží, provozování výherních i nevýherních hracích zařízení, služby vztahující se ke hrám, sázení, hazardním hrám (včetně hazardních her na dálku), loteriím, kasinům a ruletám, projekce (promítání) sportovních přenosů, organizování sportovních sázek a číselných loterií, prodej losů a příjem sázek ve smluvně závazných sběrných právnických a fyzických osob a ve sběrných zřízeních společností, pořádání a organizování kulturních, sportovních a společenských událostí, předprodeje a prodej vstupenek, organizování a pořádání vzdělávacích akcí, provozování sportovních zařízení, zprostředkování sázkových her, kurzových a jiných sázek a loterií; (43) služby spojené s provozováním pohostinství, restaurace, dočasné ubytování, služby zajišťující stravování a nápoje, občerstvení, automaty (rychlé občerstvení), bufety, zásobování, ubytovací a stravovací služby, catering, gastronomie, restaurační služby, hostinská činnost, poradenská, informační a zprostředkovatelská činnost týkající se služeb spadajících do třídy 43.

(590) Barevná

(730) Sazka, a.s., K Žižkovu 851, Praha 9, 19093, CZ

(740) Halaxová & Halaxová, TETRAPAT, RNDr. Zdeňka Halaxová, Dukelská 891/4, Olomouc, 77200

(210) **O-480264**

(220) 15.10.2010

(320) 15.10.2010

(511) 9, 16, 18, 24, 25, 26, 28, 34, 35, 36, 38, 41, 43

(510) (9) hrací skříně a hudební automaty, elektronické terminály, tipovací zařízení, výherní a nevýherní hrací přístroje, počítačový software nahraný nebo ze vzdálené počítačové sítě, software pro správu a využití dat, počítačový software stažitelný z Internetu, řídicí software pro elektrické a elektronické zařízení, software na nosičích, počítače včetně jejich částí a příslušenství, hardware výpočetní techniky nebo komunikační nebo informační techniky, elektronické databáze a databázové produkty, nosiče dat v elektronické podobě, výrobky výpočetní techniky, zařízení a přístroje pro datovou komunikaci, elektronické sítě a systémy pro přenos dat, magnetické, optické a obdobné nosiče záznamů, dat a informací, propagační materiály na magnetických a optických nosičích, diapositivy, audioprogramy, videoprogramy, světelné, signalizační a/nebo elektronické tabule, světelné reklamní tabule a poutače, elektronické oznamovací tabule, světelná a/nebo elektronická informační média, elektronická herní zařízení; (16) papír, lepenka a výrobky z těchto materiálů, reklamní, propagační a užitkové výrobky z papíru určené pro propagaci vlastní společnosti, periodické i neperiodické publikace, informační, reklamní a propagační materiály určené pro propagaci vlastní společnosti, tiskárenské a kartonážní výrobky, data a databáze na papírových nosičích, psací potřeby, kalendáře, diáře, školní potřeby, losy, sázenky, sázkové tikety, vstupenky; (18) kůže a imitace kůže, výrobky z kůže a imitace kůže, kožešiny a imitace kožešin, výrobky z kožešin a imitace kožešin, deštníky, slunečníky, hole, kufry, zavazadla, kožená galanterie, kabelky, aktovky, kufříky, spisové tašky, peněženky, klíčenky, batohy, kufříky na toaletní potřeby, kožené obaly na doklady, tašky, náprsní tašky, cestovní neceséry (kožená galanterie), dámské taštičky, kožené obaly na diáře a dopisní soupravy, vše v rámci této třídy; (24) tkaniny a textilní výrobky neuvedené v jiných třídách, bytový textil, ložní a stolní prádlo, záclony, závěsy, přehozy a potahy textilní, povlečení, textilie pro koupelny s výjimkou oděvů, tapety textilní, ručníky, osušky, deky, přehozy na postele a na stůl s výjimkou papírových, textilní vlajky, prapory a vlaječky; (25) oděvy, obuv, kloboučnické a punčochové zboží, oděvní doplňky jako šály, čepice, rukavice, šátky, kravaty, vázanky, motýlky; (26) brože a přezky (jako oděvní doplňky), prýmký, spony na oděvy a obuv, knoflíky, odznaky a přívěsky nikoliv z drahých kovů, ozdoby do vlasů, ozdoby na oděvy a na pokrývky hlavy, ozdoby textilních výrobků nažehlovací, záplaty oděvů nažehlovací, emblémy nažehlovací nebo přišívací; (28) hrací karty, hry a hračky, sportovní potřeby spadající do této třídy; (34) cigaretové špičky, náústky na cigaretové špičky i z drahých kovů, hroty na špičky na doutníky a cigarety i z drahých kovů, strojky na plnění cigaret z drahých kovů, čističe dýmek i z drahých kovů, kuřácké soupravy i z drahých kovů, dýmky, stojany na dýmky i z drahých kovů, popelníky i z drahých kovů, odřezávače doutníkových špiček i z drahých kovů, pouzdra na tabák i z drahých kovů, pouzdra na cigarety i z drahých kovů, dózy na tabák i z drahých kovů, tabatěrky i z drahých kovů, křesadla, zápalky, zápalkové krabičky, držáky na zápalky i z drahých kovů, zapalovače i z drahých kovů, náplně do zapalovačů, vodní dýmky; (35) reklamní, inzertní a propagační činnost kulturních a sportovních akcí, vyhledávání sponzorů, prodej reklamních a upomínkových předmětů, zajištění nákupu výrobků ve tř. 9, 14, 16, 18, 24, 25, 26, 28 a 34 on-line prostřednictvím počítačových terminálů; (36) pronájem bytových a nebytových prostor, služby peněžního rázu spojené se sázkovými hrami, vyplácení, příjem a úschova peněz a žetonů nahrazujících peníze, převod a směna peněz, finanční sponzorování; (38) komunikace, komunikace prostřednictvím počítačových terminálů, poskytování přístupu k informačním zdrojům, provozování počítačových terminálů, zajištění plateb prostřednictvím počítačových terminálů; (41) organizování a pořádání loterií, provozování loterií, heren, rulet a kasin, organizování, provozování a pořádání sázkových her, výherních i nevýherních

hracích zařízení, služby vztahující se ke hrám, sázení, hazardním hrám (včetně hazardních her na dálku), loteriím, kasinům a ruletám, projekce (promítání) sportovních přenosů, organizování sportovních sázek a číselných loterií, prodej losů a příjem sázek ve smluvně závazných sběrných právnických a fyzických osob a ve sběrných zřízených společnostech, pořádání a organizování kulturních, sportovních a společenských událostí, předprodej a prodej vstupenek, organizování a pořádání vzdělávacích akcí, provozování sportovních zařízení, zprostředkování sázkových her, kurzových a jiných sázek a loterií; (43) služby spojené s provozováním pohostinství, restaurace, dočasné ubytování, služby zajišťující stravování a nápoje, občerstvení, automaty (rychlé občerstvení), bufety, zásobování, ubytovací a stravovací služby, catering, gastronomie, restaurační služby, hostinská činnost, poradenská, informační a zprostředkovatelská činnost týkající se služeb spadajících do třídy 43.

- (590) Barevná
(730) SAZKA, a.s., K Žižkovu 851, Praha 9, 19093, CZ
(740) HALAXOVÁ & HALAXOVÁ, TETRAPAT, RNDr. Zdeňka Halaxová, Dukelská 891/4, Olomouc, 77200

- (210) **O-480265**
(220) 15.10.2010
(320) 15.10.2010
(511) 9, 16, 18, 24, 25, 26, 28, 34, 35, 36, 38, 41, 43
(540)



- (510) (9) hrací skříně a hudební automaty, elektronické terminály, tipovací zařízení, výherní a nevýherní hrací přístroje, počítačový software nahraný nebo ze vzdálené počítačové sítě, software pro správu a využití dat, počítačový software stažitelný z Internetu, řídicí software pro elektrické a elektronické zařízení, software na nosičích, počítače včetně jejich částí a příslušenství, hardware výpočetní techniky nebo komunikační nebo informační techniky, elektronické databáze a databázové produkty, nosiče dat v elektronické podobě, výrobky výpočetní techniky, zařízení a přístroje pro datovou komunikaci, elektronické sítě a systémy pro přenos dat, magnetické, optické a obdobné nosiče záznamů, dat a informací, propagační materiály na magnetických a optických nosičích, diapozitivy, audioprogramy, videoprogramy, světelné, signalizační a/nebo elektronické tabule, světelné reklamní tabule a poutače, elektronické oznamovací tabule, světelná a/nebo elektronická informační média, elektronická herní zařízení; (16) papír, lepenka a výrobky z těchto materiálů, reklamní, propagační a užitkové výrobky z papíru určené pro propagaci vlastní společnosti, periodické i neperiodické publikace, informační, reklamní a propagační materiály určené pro propagaci vlastní společnosti, tiskárenské a kartonážní výrobky, data a databáze na papírových nosičích, psací potřeby, kalendáře, diáře, školní potřeby, losy, sázenky, sázkové tikety, vstupenky; (18) kůže a imitace kůže, výrobky z kůže a imitace kůže, kožešiny a imitace kožešin, výrobky z kožešin a imitace kožešin, deštníky, slunečníky, hole, kufry, zavazadla, kožená galanterie, kabelky, aktovky, kufříky, spisové tašky, peněženky, klíčenky, batohy, kufříky na toaletní potřeby, kožené obaly na doklady, tašky, náprsní tašky, cestovní neceséry (kožená galanterie), dámské taštičky, kožené obaly na diáře a dopisní soupravy, vše v rámci této třídy; (24) tkaniny a textilní výrobky neuvedené v jiných třídách, bytové textil, ložní a stolní prádlo, záclony, závěsy, přehozy a potahy textilní, povlečení, textilie pro koupelny s výjimkou oděvů, tapety textilní, ručníky, osušky, deky, přehozy na postele a na stůl s výjimkou papírových, textilní vlajky, prapory a vlaječky; (25) oděvy, obuv, kloboučnické a punčochové zboží, oděvní doplňky jako šály, čepice, rukavice, šátky, kravaty, vázanky, motýlky; (26) brože a přezky (jako oděvní doplňky), prýmký, spony na oděvy a obuv, knoflíky, odznaky a přívěsky nikoliv z drahých kovů, ozdoby do vlasů, ozdoby na oděvy a na pokrývky hlavy, ozdoby textilních výrobků nažehlovací, záplaty oděvů nažehlovací, emblémy

nažehlovací nebo přišívací; (28) hrací karty, hry a hračky, sportovní potřeby spadající do této třídy; (34) cigaretové špičky, náústky na cigaretové špičky i z drahých kovů, hroty na špičky na doutníky a cigarety i z drahých kovů, strojky na plnění cigaret z drahých kovů, čističe dýmek i z drahých kovů, kuřácké soupravy i z drahých kovů, dýmky, stojany na dýmky i z drahých kovů, popelníky i z drahých kovů, odřezávače doutníkových špiček i z drahých kovů, pouzdra na tabák i z drahých kovů, pouzdra na cigarety i z drahých kovů, dózy na tabák i z drahých kovů, tabatěrky i z drahých kovů, křesadla, zápalky, zápalkové krabičky, držáky na zápalky i z drahých kovů, zapalovače i z drahých kovů, náplně do zapalovačů, vodní dýmky; (35) reklamní, inzertní a propagační činnost kulturních a sportovních akcí, vyhledávání sponzorů, prodej reklamních a upomínkových předmětů, zajištění nákupu výrobků ve tř. 9, 14, 16, 18, 24, 25, 26, 28 a 34 on-line prostřednictvím počítačových terminálů; (36) pronájem bytových a nebytových prostor, služby peněžního rázu spojené se sázkovými hrami, vyplacení, příjem a úschova peněz z žetonů nahrazujících peníze, převod a směna peněz, finanční sponzorování; (38) komunikace, komunikace prostřednictvím počítačových terminálů, poskytování přístupu k informačním zdrojům, provozování počítačových terminálů, zajištění plateb prostřednictvím počítačových terminálů; (41) organizování a pořádání loterií, provozování loterií, heren, rulet a kasin, organizování, provozování a pořádání sázkových her, výherních loterií, tombol, soutěží, provozování výherních i nevýherních hracích zařízení, služby vztahující se ke hrám, sázení, hazardním hrám (včetně hazardních her na dálku), loteriím, kasinům a ruletám, projekce (promítání) sportovních přenosů, organizování sportovních sázek a číselných loterií, prodej losů a příjem sázek ve smluvně závazných sběrných právnických a fyzických osob a ve sběrných zřízených společnostech, pořádání a organizování kulturních, sportovních a společenských událostí, předprodej a prodej vstupenek, organizování a pořádání vzdělávacích akcí, provozování sportovních zařízení, zprostředkování sázkových her, kurzových a jiných sázek a loterií; (43) služby spojené s provozováním pohostinství, restaurace, dočasné ubytování, služby zajišťující stravování a nápoje, občerstvení, automaty (rychlé občerstvení), bufety, zásobování, ubytovací a stravovací služby, catering, gastronomie, restaurační služby, hostinská činnost, poradenská, informační a zprostředkovatelská činnost týkající se služeb spadajících do třídy 43.

- (590) Barevná
(730) SAZKA, a.s., K Žižkovu 851, Praha 9, 19093, CZ
(740) HALAXOVÁ & HALAXOVÁ, TETRAPAT, RNDr. Zdeňka Halaxová, Dukelská 891/4, Olomouc, 77200

- (210) **O-480266**
(220) 15.10.2010
(320) 15.10.2010
(511) 9, 16, 18, 24, 25, 26, 28, 34, 35, 36, 38, 41, 43
(540)



- (510) (9) hrací skříně a hudební automaty, elektronické terminály, tipovací zařízení, výherní a nevýherní hrací přístroje, počítačový software nahraný nebo ze vzdálené počítačové sítě, software pro správu a využití dat, počítačový software stažitelný z Internetu, řídicí software pro elektrické a elektronické zařízení, software na nosičích, počítače včetně jejich částí a příslušenství, hardware výpočetní techniky nebo komunikační nebo informační techniky, elektronické databáze a databázové produkty, nosiče dat v elektronické podobě, výrobky výpočetní techniky, zařízení a přístroje pro datovou komunikaci, elektronické sítě a systémy pro přenos dat, magnetické, optické a obdobné nosiče záznamů, dat a informací, propagační materiály na magnetických a optických nosičích, diapozitivy, audioprogramy, videoprogramy, světelné, signalizační a/nebo elektronické tabule, světelné reklamní tabule a poutače, elektronické oznamovací tabule, světelná a/nebo elektronická informační média, elektronická herní zařízení; (16)

papír, lepenka a výrobky z těchto materiálů, reklamní, propagační a užitkové výrobky z papíru určené pro propagaci vlastní společnosti, periodické i neperiodické publikace, informační, reklamní a propagační materiály určené pro propagaci vlastní společnosti, tiskárenské a kartonážní výrobky, data a databáze na papírových nosičích, psací potřeby, kalendáře, diáře, školní potřeby, losy, sázenky, sázkové tikety, vstupenky; (18) kůže a imitace kůže, výrobky z kůže a imitace kůže, kožešiny a imitace kožešin, výrobky z kožešin a imitace kožešin, deštníky, slunečníky, hole, kufry, zavazadla, kožená galanterie, kabelky, aktovky, kufříky, spisové tašky, peněženky, klíčenky, batohy, kufříky na toaletní potřeby, kožené obaly na doklady, tašky, náprsní tašky, cestovní neceséry (kožená galanterie), dámské taštičky, kožené obaly na diáře a dopisní soupravy, vše v rámci této třídy; (24) tkaniny a textilní výrobky neuvedené v jiných třídách, bytový textil, ložní a stolní prádlo, záclony, závěsy, přehozy a potahy textilní, povlečení, textilie pro koupelny s výjimkou oděvů, tapety textilní, ručníky, osušky, deky, přehozy na postele a na stůl s výjimkou papírových, textilní vlajky, prapory a vlaječky; (25) oděvy, obuv, kloboučnické a punčochové zboží, oděvní doplňky jako šály, čepice, rukavice, šátky, kravaty, vázanky, motýlky; (26) brože a přezky (jako oděvní doplňky), prýmký, spony na oděvy a obuv, knoflíky, odznaky a přívěsky nikoliv z drahých kovů, ozdoby do vlasů, ozdoby na oděvy a na pokrývky hlavy, ozdoby textilních výrobků nažehlovací, záplaty oděvů nažehlovací, emblémy nažehlovací nebo přišívací; (28) hrací karty, hry a hračky, sportovní potřeby spadající do této třídy; (34) cigaretové špičky, náústky na cigaretové špičky i z drahých kovů, hroty na špičky na doutníky a cigarety i z drahých kovů, strojky na plnění cigaret z drahých kovů, čističe dýmek i z drahých kovů, kuřácké soupravy i z drahých kovů, dýmky, stojany na dýmky i z drahých kovů, popelníky i z drahých kovů, odřezávače doutníkových špiček i z drahých kovů, pouzdra na tabák i z drahých kovů, pouzdra na cigarety i z drahých kovů, dózy na tabák i z drahých kovů, tabatěrky i z drahých kovů, křesadla, zápalky, zápalkové krabičky, držáky na zápalky i z drahých kovů, zapalovače i z drahých kovů, náplně do zapalovačů, vodní dýmky; (35) reklamní, inzertní a propagační činnost kulturních a sportovních akcí, vyhledávání sponzorů, prodej reklamních a upomínkových předmětů, zajištění nákupu výrobků ve tř. 9, 14, 16, 18, 24, 25, 26, 28 a 34 on-line prostřednictvím počítačových terminálů; (36) pronájem bytových a nebytových prostor, služby peněžního rázu spojené se sázkovými hrami, vyplácení, příjem a úschova peněz a žetonů nahrazujících peníze, převod a směna peněz, finanční sponzorování; (38) komunikace, komunikace prostřednictvím počítačových terminálů, poskytování přístupu k informačním zdrojům, provozování počítačových terminálů, zajištění plateb prostřednictvím počítačových terminálů; (41) organizování a pořádání loterií, provozování loterií, heren, rulet a kasin, organizování, provozování a pořádání sázkových her, výherních loterií, tombol, soutěží, provozování výherních i nevýherních hracích zařízení, služby vztahující se ke hrám, sázení, hazardním hrám (včetně hazardních her na dálku), loteriím, kasinům a ruletám, projekce (promítání) sportovních přenosů, organizování sportovních sázek a číselných loterií, prodej losů a příjem sázek ve smluvně závazných sběrných právnických a fyzických osob a ve sběrných zřízených společnostech, pořádání a organizování kulturních, sportovních a společenských událostí, předprodeje a prodej vstupenek, organizování a pořádání vzdělávacích akcí, provozování sportovních zařízení, zprostředkování sázkových her, kurzových a jiných sázek a loterií; (43) služby spojené s provozováním pohostinství, restaurace, dočasné ubytování, služby zajišťující stravování a nápoje, občerstvení, automaty (rychlé občerstvení), bufety, zásobování, ubytovací a stravovací služby, catering, gastronomie, restaurační služby, hostinská činnost, poradenská, informační a zprostředkovatelská činnost týkající se služeb spadajících do třídy 43.

(590) Barevná

(730) SAZKA, a.s., K Žižkovu 851, Praha 9, 19093, CZ

(740) HALAXOVÁ & HALAXOVÁ, TETRAPAT, RNDr. Zdeňka Halaxová, Dukelská 891/4, Olomouc, 77200

(210) O-480267

(220) 15.10.2010

(320) 15.10.2010

(511) 9, 16, 18, 24, 25, 26, 28, 34, 35, 36, 38, 41, 43

(540)



(510)

(9) hrací skříně a hudební automaty, elektronické terminály, tipovací zařízení, výherní a nevýherní hrací přístroje, počítačový software nahraný nebo ze vzdálené počítačové sítě, software pro správu a využití dat, počítačový software stažitelný z Internetu, řídicí software pro elektrické a elektronické zařízení, software na nosičích, počítače včetně jejich částí a příslušenství, hardware výpočetní techniky nebo komunikační nebo informační techniky, elektronické databáze a databázové produkty, nosiče dat v elektronické podobě, výrobky výpočetní techniky, zařízení a přístroje pro datovou komunikaci, elektronické sítě a systémy pro přenos dat, magnetické, optické a obdobné nosiče záznamů, dat a informací, propagační materiály na magnetických a optických nosičích, diapositivy, audioprogramy, videoprogramy, světelné, signalizační a/nebo elektronické tabule, světelné reklamní tabule a poutače, elektronické oznamovací tabule, světelná a/nebo elektronická informační média, elektronická herní zařízení; (16) papír, lepenka a výrobky z těchto materiálů, reklamní, propagační a užitkové výrobky z papíru určené pro propagaci vlastní společnosti, periodické i neperiodické publikace, informační, reklamní a propagační materiály určené pro propagaci vlastní společnosti, tiskárenské a kartonážní výrobky, data a databáze na papírových nosičích, psací potřeby, kalendáře, diáře, školní potřeby, losy, sázenky, sázkové tikety, vstupenky; (18) kůže a imitace kůže, výrobky z kůže a imitace kůže, kožešiny a imitace kožešin, výrobky z kožešin a imitace kožešin, deštníky, slunečníky, hole, kufry, zavazadla, kožená galanterie, kabelky, aktovky, kufříky, spisové tašky, peněženky, klíčenky, batohy, kufříky na toaletní potřeby, kožené obaly na doklady, tašky, náprsní tašky, cestovní neceséry (kožená galanterie), dámské taštičky, kožené obaly na diáře a dopisní soupravy, vše v rámci této třídy; (24) tkaniny a textilní výrobky neuvedené v jiných třídách, bytový textil, ložní a stolní prádlo, záclony, závěsy, přehozy a potahy textilní, povlečení, textilie pro koupelny s výjimkou oděvů, tapety textilní, ručníky, osušky, deky, přehozy na postele a na stůl s výjimkou papírových, textilní vlajky, prapory a vlaječky; (25) oděvy, obuv, kloboučnické a punčochové zboží, oděvní doplňky jako šály, čepice, rukavice, šátky, kravaty, vázanky, motýlky; (26) brože a přezky (jako oděvní doplňky), prýmký, spony na oděvy a obuv, knoflíky, odznaky a přívěsky nikoliv z drahých kovů, ozdoby do vlasů, ozdoby na oděvy a na pokrývky hlavy, ozdoby textilních výrobků nažehlovací, záplaty oděvů nažehlovací, emblémy nažehlovací nebo přišívací; (28) hrací karty, hry a hračky, sportovní potřeby spadající do této třídy; (34) cigaretové špičky, náústky na cigaretové špičky i z drahých kovů, hroty na špičky na doutníky a cigarety i z drahých kovů, strojky na plnění cigaret z drahých kovů, čističe dýmek i z drahých kovů, kuřácké soupravy i z drahých kovů, dýmky, stojany na dýmky i z drahých kovů, popelníky i z drahých kovů, odřezávače doutníkových špiček i z drahých kovů, pouzdra na tabák i z drahých kovů, pouzdra na cigarety i z drahých kovů, dózy na tabák i z drahých kovů, tabatěrky i z drahých kovů, křesadla, zápalky, zápalkové krabičky, držáky na zápalky i z drahých kovů, zapalovače i z drahých kovů, náplně do zapalovačů, vodní dýmky; (35) reklamní, inzertní a propagační činnost kulturních a sportovních akcí, vyhledávání sponzorů, prodej reklamních a upomínkových předmětů, zajištění nákupu výrobků ve tř. 9, 14, 16, 18, 24, 25, 26, 28 a 34 on-line prostřednictvím počítačových terminálů; (36) pronájem bytových a nebytových prostor, služby peněžního rázu spojené se sázkovými hrami, vyplácení, příjem a úschova peněz a žetonů nahrazujících peníze, převod a směna peněz, finanční sponzorování; (38) komunikace, komunikace prostřednictvím počítačových terminálů, poskytování přístupu k informačním zdrojům, provozování počítačových terminálů, zajištění plateb prostřednictvím počítačových terminálů; (41) organizování a pořádání loterií, provozování loterií, heren, rulet a kasin, organizování, provozování a pořádání sázkových her, výherních loterií, tombol, soutěží, provozování výherních i nevýherních

hracích zařízení, služby vztahující se ke hrám, sázení, hazardním hrám (včetně hazardních her na dálku), loteriím, kasinům a ruletám, projekce (promítání) sportovních přenosů, organizování sportovních sázek a číselných loterií, prodej losů a příjem sázek ve smluvně závazných sběrných právnických a fyzických osob a ve sběrných zřízeních společností, pořádání a organizování kulturních, sportovních a společenských událostí, předprodej a prodej vstupenek, organizování a pořádání vzdělávacích akcí, provozování sportovních zařízení, zprostředkování sázkových her, kurzových a jiných sázek a loterií; (43) služby spojené s provozováním pohostinství, restaurace, dočasné ubytování, služby zajišťující stravování a nápoje, občerstvení, automaty (rychlé občerstvení), bufety, zásobování, ubytovací a stravovací služby, catering, gastronomie, restaurační služby, hostinská činnost, poradenská, informační a zprostředkovatelská činnost týkající se služeb spadajících do třídy 43.

(590) Barevná
(730) **SAZKA, a.s.**, K Žižkovu 851, Praha 9, 19093, CZ
(740) HALAXOVÁ & HALAXOVÁ, TETRAPAT, RNDr. Zdeňka Halaxová, Dukelská 891/4, Olomouc, 77200

(210) **O-480268**
(220) 15.10.2010
(320) 15.10.2010
(511) 35, 38, 41, 42
(540)

FilmStage

(510) (35) obchodní činnost v oblasti filmu a filmové tematiky, reklama, propagace a inzercie prostřednictvím všech druhů médií, merchandising, organizování komerčních a reklamních výstav, administrativní činnost, komerční využití Internetu v oblastech komerčních internetových médií a vyhledávacích služeb; (38) provozování internetových stránek; (41) vydavatelská, ediční, publikační a nakladatelská činnost v oblasti časopisů s filmovou tematikou, výroba, nahrávání, šíření a půjčování zvukových a zvukově-obrazových záznamů, pořádání odborných kurzů, pořádání a vedení přednášek a seminářů, spolupráce a pomoc při organizování a pořádání společenských, kulturních, zábavních a sportovních akcí, soutěží a vystoupení, exhibicí a závodů, plěsů, hudebních produkcí apod; (42) tvorba a správa internetových stránek, internetových prezentací a prodejních portálů, grafické služby, počítačová grafika a design, tvorba databází pro komerční účely, údržba informačních databázových systémů a jejich aplikací, pronájem elektronického prostoru na počítačových serverech/globální počítačové síti, správa internetových domén, webhosting.

(590) Barevná
(730) **Dvořák Jan**, Jankovcova 1404/30, Praha 7, 17000, CZ
(740) HALAXOVÁ & HALAXOVÁ, TETRAPAT, RNDr. Zdeňka Halaxová, Dukelská 891/4, Olomouc, 77200

(210) **O-480332**
(220) 19.10.2010
(320) 19.10.2010
(511) 12, 37, 39
(540)

ELSA GROUP

(510) (12) tažná zařízení pro vozidla, vozidla, dopravní prostředky pozemní - automobily, osobní automobily, sportovní auta, nákladní auta, autodoplňky v rámci této třídy, střešní nosiče pro vozidla, nosiče (zavazadlové) pro vozidla, nosiče jízdních kol, nosiče lyží, nosiče střešních boxů pro automobily, hnací mechanismy pro pozemní vozidla, hnací motory pro pozemní vozidla, hnací hřídele pro pozemní vozidla, hnací řetězy pro pozemní vozidla, automobilové podvozky, automobilové řetězy, automobilové střechy, kapoty, karosérie automobilů, automobilové pneumatiky, bezpečnostní pásy pro sedadla vozidel, přívěsné vozíky, čelní ochranná skla, ložiskové čepy, dveře dopravních prostředků, houkačky pro vozidla, hroty, hřeby

do pneumatik, hřídele převodové pro pozemní vozidla, hydraulické obvody pro vozidla, kapoty (víka) na automobilové motory, kola dopravních prostředků, kryty na automobilová kola, náboje kol vozidel, měniče, konvertory (točivých) pozemních vozidel, mopedy, motocykly, elektrické motory pro pozemní vozidla, nákladní, dodávková vozidla, nápravy vozidel, nárazníky pro vozidla, obytné přívěsy automobilové, okna pro vozidla, opěrky hlavy na sedadla vozidel, opravářské nářadí na opravu pneumatik, ozubení, převody, soukolí pozemních vozidel, paprsky (dráty) kol vozidel, pásy na protektorování pneumatik, pérování (tlumiče) automobilů, pláště pneumatik, pneumatiky, polštáře vzduchové nafukovací (bezpečnostní zařízení pro automobily), poplašná zabezpečovací zařízení pro vozidla, potahy na sedadla vozidel, pohonné mechanismy pozemních vozidel, spojky, spřáhla, tryskové motory a turbíny pozemních vozidel, protioslňovací zařízení (pomůcky) do vozidel, protismyková zařízení na pneumatiky vozidel, protismykové řetězy, pružiny vozidel, převodové (rychlostní) skříně pro vozidla, výstroj vozidel (pumpy), ráfky kol vozidel, sedadla pro vozidla, signalizační zařízení automobilů pro jízdu vzad, stěrače skla, sklopné zadní desky, víka (zvedací) jako součásti pozemních vozidel, směrovky pro dopravní prostředky, spojovací tyče (táhla) pro pozemní vozidla, stupačky vozidel, tlumičí pružiny pro vozidla, tlumič kmitů (závěsný) pro vozidla, torzní tyče pro vozidla, ukazatele směru vozidel, uzávěry palivových nádrží vozidel, váhy na vyvažování kol vozidel, ventily pneumatik vozidel, víka pro palivové nádrže vozidel, volanty vozidel, volnoběžky pozemních vozidel, čalounění vozidel, výstražné systémy (alarmy) pro jednostopá vozidla, lepicí gumové záplaty na opravu duší, zpětná zrcátka, jiné náhradní díly, spadající do této třídy; (37) montáž tažných zařízení, střešních nosičů a zabezpečovacích zařízení pro vozidla, montáž, servis, údržba pozemních dopravních prostředků a jejich příslušenství, montáž autodoplňků, autoservis a motoservis se všemi službami obsaženými ve třídě 37, zprostředkovatelská činnost v oblasti autoservisu, montáže a údržby pozemních vozidel, činnost autoopravy a servisu, spadající do této třídy, zejména opravy, montáž, demontáž, servis dopravních zařízení, zvláště pak pozemních motorových vozidel, motocyklů, mopedů, skútrů, tříkolek a čtyřkolek, vodních skútrů, montáž a demontáž jejich doplňků, montáž, demontáž a vyvažování kol dopravních zařízení, opravy a servis k uvedeným činnostem, pneuservis - odborné opravy všech druhů pneu a duší pneumatik, údržba a servis elektrických akumulátorů, ošetřování vozidel antikoročním nátěrem, čištění, mytí, leštění a mazání vozidel, provádění motodiagnostiky, informace o opravách, zejména motorových vozidel, odborný stavební servis, stavební činnost - provádění staveb včetně jejich změn, udržovacích prací na nich a jejich odstraňování, opravy, instalační služby, restaurování objektů, instalační služby polotovárů a stavebních dílců ve stavebnictví, montování staveb a interiéru, stavebnictví - realizace staveb, rekonstrukce, přestavby, odborná pomoc při vybavování, zařizování rodinného domku či bytu a jejich úpravách, stavební dozor, zprostředkovatelská činnost v oblasti stavebnictví, odborná pomoc při stavbách, rekonstrukcích rodinných domů a panelových domů, informace o nových trendech v bydlení, zajištění stavebního povolení a dotací, topenářské, vodoinstalatérské a služby spočívající v montáži, opravách, revizi, rekonstrukci a periodických zkouškách a zkouškách vyhrazených tlakových a topných zařízení, montáž, opravy, revize a zkoušky vyhrazených topných elektrických a plynových zařízení, odstraňování vodních usazenin z topných soustav a chladicích zařízení, zámečnictví, montáž a oprava elektrických zařízení, instalace a opravy elektronických strojů a přístrojů, kominické služby, oprava a montáž měřidel, montážně stavební práce, stavební řemeslné a údržbářské práce, zejména malířské, lakýrnické a tapetářské, včetně vysoušení staveb a kladení podlah, instalace ve stavebnictví, revize zařízení, stavební sanace, montáž a opravy výtahů, instalace a opravy telefonů, čištění fasád, vnějších povrchů a ploch i interiéru budov, čištění kominů, čištění oken, čištění ulic, obnova použitých nebo částečně zničených motorů a strojů, vulkanizace a protektorování pneumatik, pronájem a půjčování stavebních, dopravních a dalších strojů, jako jsou bagry, rypadla, buldozery, jeřáby, silniční zametací stroje, čisticí stroje, opravy pump a čerpadel, deratizace, dezinfekce, hubení škůdců (ne pro zemědělské účely), asfaltování, cestářství (dláždění), důlní těžba, hornictví, povrchová těžba, vrtání studní, služby prádelny a mandlů jako je

čištění, praní, žehlení a mandlování šatstva, chemické čištění, údržba, čištění a opravy kožešin, kůže a oděvů z nich, opravy šatstva a obuvi, restaurování nábytku, umělecká truhlářská výroba a opravy, čalounění a čalounické opravy, lakování, glazurování, pískování, opravy fotografických přístrojů, opravy hodin, údržba a opravy trezorů, ostření a broušení nožů, opravy deštníků; (39) doprava, balení a skladování zboží, zejména tažných zařízení, střešních nosičů, nosičů kol a střešních boxů pro automobily a dalšího příslušenství pro automobily, pronájem dopravních prostředků, služby cestovní nebo turistické kanceláře, jako organizování zájezdů a výletů, turistických prohlídek, rezervace cest, informační služby v cestovním ruchu, dopravní služby, doprava pozemní autobusová, automobilová i železniční, lodní, včetně trajektů, letecká, včetně jejího zprostředkování, přeprava osob, přeprava zavazadel a nákladů, včetně jejich skladování, skladování zboží, provozování skladů, logistika, zasilatelství, balení zboží, poradenství a zprostředkování v oblasti dopravy nebo skladování, poskytování průvodcovských služeb, poradenské služby v turistickém ruchu, provozování parkovišť, pronájem a půjčování autokarů, automobilů, lodí, plavidel, kamióňů, nákladních vozidel, dopravních prostředků, pronájem a půjčování koní, pronájem garáží a parkovacích ploch, pronájem a půjčování mrazicích nebo chladicích boxů, pronájem a půjčování potápěčských skafandrů a zvonů, pronájem skladů, pronájem a půjčování skladovacích kontejnerů.

- (730) **ELSA GROUP s.r.o.**, Vrážská 1496, Praha 5 - Radotín, 15300, CZ
(740) **DANĚK & PARTNERS** Advokátní a patentová kancelář, Ing. Dr. Vilém Daněk, Vinohradská 45, Praha 2, 12000

- (210) **O-480424**
(220) 22.11.2010
(320) 22.11.2010
(511) 16, 25, 28, 40, 42
(540)

T-shock

- (510) (16) obaly bublinové, pytlíky jako obaly z umělých hmot; (25) barety, boa, cylindry, klobouky, čapky, kšiltovky, čelenky, čepice, čepice se štítkem, čepice s kšiltlem, chrániče uší proti chladu, kapesníčky do saka, maškarní kostýmy, masky na spaní, papírové klobouky, plenkové kalhotky pro děti, pokrývky hlavy, kapesníky, šerpy, šle, vaky na oděvy; (28) puzzle, plyšové hračky; (40) apretace textilií, barvení textilií, barvení látek, barvení obuvi, barvení textilu a textilií, bělení látek, broušení, dámské krejčovství, informace o zpracování materiálů, kopírování fotek, kopírování grafik, laminování, úprava látek před srážením, lemování nebo obšívání látek, nemačková úprava šatstva, ofsetový tisk, prošívání, rámování uměleckých děl, sítotisk, inkoustový tisk, laserový tisk, úprava a zpracování textilu, tisk vzorů, tisk motivů, tiskárny, úprava oděvů, konečná úprava papíru, vyšívání; (42) aktualizace počítačových programů, analýzy chemické, dárkové balení, design průmyslový, expertízy, grafický design, hosting webových stránek, instalace počítačových programů, interiérová výzdoba, kalibrování, kontrola kvality, konzultace v oblasti software, kopírování software, navrhování obalů, obnova počítačových dat, oděvní návrhářství, ochrana životního prostředí, pronájem počítačů, tvorba a vývoj software, pronájem webových serverů, zkoušky textilu, tvorba a správa webových stránek, tvorba počítačových systémů, údržba počítačových programů, umístění webových stránek, vyhledávače pro Internet.

- (730) **T-shock, s.r.o.**, Francouzská 418/82, Brno, 60200, CZ

- (210) **O-480448**
(220) 22.10.2010
(320) 22.10.2010
(511) 9, 35, 38, 41
(540)

stream.cz

- (510) (9) audio a (nebo) audiovizuální díla, audio a (nebo) audiovizuální díla v elektronické podobě, audio a (nebo) audiovizuální díla ke stažení s výjimkou webového časopisu pro nezávislé filmové tvůrce; (35) reklamní, inzertní a propagační činnost, marketing, komerční využití Internetu v oblastech komerčních internetových médií a vyhledávacích služeb, on-line inzerce, pronájem informačních a reklamních a propagačních míst v rámci této třídy, zprostředkování v obchodních vztazích,

automatizované zpracování dat, které zahrnují záznam, přepis, vypracování, kompilaci, přenášení nebo systemizace písemných či datových či elektronických sdělení a záznamů, jakož i využívání nebo kompilaci matematických a statistických údajů, organizační zabezpečování televizního vysílání; (38) televizní vysílání, rozhlasové vysílání, digitální vysílání, televizní vysílání programů, televizní vysílání zábavných, vzdělávacích, výchovných, soutěžních, diskusních sportovních a informačních pořadů, šíření, výměna nebo získávání zpráv a informací, šíření elektronických audio nebo audiovizuálních děl prostřednictvím informační nebo datové nebo elektronické nebo komunikační nebo telekomunikační nebo počítačové sítě, zejména Internetu, pomocí satelitů a jiné, informační služby na Internetu související s televizním vysíláním, služby na Internetu související s televizním vysíláním, komunikace, poradenská činnost v oblasti sdělovacích prostředků; (41) tvorba a šíření a distribuce audiovizuálních děl, zpravodajství, publicistika, televizní zpravodajství, rozhlasové zpravodajství, obrazové zpravodajství, TV produkce, filmová produkce, televizní výroba programů, tvorba programů, tvorba a výroba televizních a audiovizuálních programů, agenturní činnost v oblasti kultury, zprostředkování v oblasti kultury, výchovy, zábavy a sportu, výchovná, vzdělávací, soutěžní, sportovní a zábavní činnost, zábavní nebo kulturní nebo vzdělávací představení, organizace společenských a kulturních akcí, organizace, provozování a provázení stažení s soutěží i veřejných, výstavní činnost v oblasti kultury nebo zábavy nebo výchovy nebo vzdělávání, poskytování televizních programů prostřednictvím globální počítačové sítě, poskytování audio a (nebo) audiovizuálních děl bez možnosti stažení s výjimkou publikování webového časopisu pro nezávislé filmové tvůrce.

- (730) **GLOBAL INSPIRATION, s.r.o.**, Na Příkopě 958/25, Praha 1, 11000, CZ
(740) Advokátní a patentová kancelář **VYSKOČIL, KROŠLÁK** a spol., Dana Lukajová, Voršílská 10, Praha 1, 11000

- (210) **O-480582**
(220) 28.10.2010
(320) 28.10.2010
(511) 6, 7, 12
(540)

TORCA

- (510) (6) železné svorky; (7) svorky pro výfukové trubky motorů; (12) trubkové svorky pro výfukové systémy dopravních vozidel.
(730) **NORMA Michigan, Inc.**, E. Walton Blvd. 2430, Auburn Hills, MI, US
(740) PatentCentrum Sedlák & Partners s.r.o., Ing. Jiří Sedlák, Husova 5, České Budějovice, 37001

- (210) **O-480583**
(220) 28.10.2010
(320) 28.10.2010
(511) 6, 7, 12
(540)

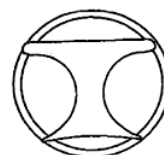

- (510) (6) železné svorky; (7) svorky pro výfukové trubky motorů; (12) trubkové svorky pro výfukové systémy dopravních vozidel.
(730) **NORMA Michigan, Inc.**, E. Walton Blvd. 2430, Auburn Hills, MI, US
(740) PatentCentrum Sedlák & Partners s.r.o., Ing. Jiří Sedlák, Husova 5, České Budějovice, 37001

- (210) **O-480658**
(220) 01.11.2010
(320) 01.11.2010
(511) 9, 16, 35, 38, 41

(540)

C(UUNIVERSE)L

- (510) (9) aparáty a přístroje elektronické, fotografické, filmové, optické, aparáty pro záznam, převod, reprodukci zvuku nebo obrazu, magnetické supporty zvukových záznamů, audiovizuální díla na jakémkoliv nosiči, filmové kamery, filmové přístroje, obaly na zvukové nosiče, gramofonové desky, přístroje pro zpracování informací, zařízení výpočetní techniky, programové vybavení pro počítače na nosičích, nosiče magnetických záznamů nahrané i nenahrané, audiovizuální díla na nosičích, audiokazety a videokazety nahrané i nenahrané, CD disky; (16) papír, lepenka a výrobky z těchto materiálů patřící do třídy 16, plakáty, fotografie, pohlednice, gratulace, dopisní papíry, obálky, kalendáře, zejména nástěnné a stolní, samolepky, obtisky, poznámkové bloky, desky na spisy, pořadače, omalovánky, aktivity books, balící papír, školní sešity, skicáky, tužky, pastelky, tuhy, gummy, ořezávátka na tužky, penály, papírové tašky, umělohmotné tašky, papírové kapesníčky, tiskoviny, časopisy, periodika, knihy, tiskárenské výrobky, lepidla na papír a pro domácnost, materiály pro umělce, štětce, kancelářské potřeby patřící do třídy 16, učební pomůcky (s výjimkou přístrojů), papírové obaly, obaly z plastických hmot zařazené v této třídě; (35) reklamní, inzertní a propagační činnost, prodej reklamního času inzerentům; (38) televizní vysílání, rozšiřování televizního vysílání, přenosy zpráv, přenos zpráv a obrazových informací pomocí počítače, přenášení vysílání pomocí satelitních družic, šíření audiovizuálních děl, vysílání kabelové televize, technické a organizační zabezpečení televizního vysílání; (41) nakladatelská a vydavatelská činnost, nahrávání nosičů zvukových a (nebo) obrazových, agenturní činnost v oblasti kultury v rámci této třídy, tvorba a vydávání audiovizuálních děl, půjčování nahraných nosičů zvukových a (nebo) obrazových záznamů, výchovná a zábavní činnost, organizace a prezentace her a soutěží pro veřejnost, tvorba televizních pořadů.
- (730) **FTV Prima, spol. s r.o.**, Na Žertvách 24/132, Praha 8, 18000, CZ

- (210) **O-480662**
(220) 01.11.2010
(320) 01.11.2010
(511) 9, 16, 35, 38, 41
(540)

Prima dámská jízda

- (510) (9) aparáty a přístroje elektronické, fotografické, filmové, optické, aparáty pro záznam, převod, reprodukci zvuku nebo obrazu, magnetické supporty zvukových záznamů, audiovizuální díla na jakémkoliv nosiči, filmové kamery, filmové přístroje, obaly na zvukové nosiče, gramofonové desky, přístroje pro zpracování informací, zařízení výpočetní techniky, programové vybavení pro počítače na nosičích, nosiče magnetických záznamů nahrané i nenahrané, audiovizuální díla na nosičích, audiokazety a videokazety nahrané i nenahrané, CD disky; (16) papír, lepenka a výrobky z těchto materiálů patřící do třídy 16, plakáty, fotografie, pohlednice, gratulace, dopisní papíry, obálky, kalendáře, zejména nástěnné a stolní, samolepky, obtisky, poznámkové bloky, desky na spisy, pořadače, omalovánky, aktivity books, balící papír, školní sešity, skicáky, tužky, pastelky, tuhy, gummy, ořezávátka na tužky, penály, papírové tašky, umělohmotné tašky, papírové kapesníčky, tiskoviny, časopisy, periodika, knihy, tiskárenské výrobky, lepidla na papír a pro domácnost, materiály pro umělce, štětce, kancelářské potřeby patřící do třídy 16, učební pomůcky (s výjimkou přístrojů), papírové obaly, obaly z plastických hmot zařazené v této třídě; (35) reklamní, inzertní a propagační činnost, prodej reklamního času inzerentům; (38) televizní vysílání, rozšiřování televizního vysílání, přenosy zpráv, přenos zpráva obrazových informací pomocí počítače, přenášení vysílání pomocí satelitních družic, šíření audiovizuálních děl, vysílání kabelové televize, technické a organizační zabezpečení televizního vysílání; (41) nakladatelská a vydavatelská činnost, nahrávání nosičů

zvukových nebo obrazových, agenturní činnost v oblasti kultury v rámci této třídy, tvorba a vydávání audiovizuálních děl, půjčování nahraných nosičů zvukových nebo obrazových záznamů, výchovná a zábavní činnost, organizace a prezentace her a soutěží pro veřejnost, tvorba televizních pořadů.

- (730) **FTV Prima, spol. s r.o.**, Na Žertvách 24/132, Praha 8, 18000, CZ

- (210) **O-480674**
(220) 02.11.2010
(320) 02.11.2010
(511) 41
(540)



- (510) (41) služby, jejichž hlavním cílem jsou zábavy, rozptýlení nebo rekreace osob.
(730) **GOLF EXPLOITATION s.r.o.**, Staré Město pod Landštejnem 53, Staré Město pod Landštejnem, 37882, CZ
(740) JUDr. Vladimír Formánek, Pařížská 378/19, Ústí nad Labem, 40001

- (210) **O-480677**
(220) 02.11.2010
(320) 02.11.2010
(511) 10
(540)

ALTERNA

- (510) (10) lékařské nástroje a přístroje, jmenovitě sběrné nástroje a přístroje pro všechny typy stomie, včetně kolostomie, ileostomie, urostomie, tracheostomie, nefrostomie, gastrostomie.
(730) **Coloplast A/S**, Holtevej 1, 3050 Humlebaek, DK
(740) **KOREJZOVÁ & SPOL.**, v.o.s., JUDr. Petra Korejzová, Korunní 810/104 E, Praha 10, 10100

- (210) **O-480678**
(220) 02.11.2010
(320) 02.11.2010
(511) 35, 38, 41, 42
(540)

VPSYSTEM

- (510) (35) reklama a propagace, pomoc, poradenství a konzultace se zaměřením na organizování a řízení obchodní činnosti, pomoc při řízení obchodních nebo průmyslových podniků, systematizace informací do počítačové databáze, překlad informací do počítačových databází, vyhledávání dat v počítačových souborech, personální poradenství, průzkum veřejného mínění, ekonomické prognózy, sestavování statistik, porovnávání cen; (38) informační a telekomunikační služby na Internetu uvedené v této třídě včetně provozování elektronických nástěnek, diskusních skupin a fór a poskytování přístupu k on-line informačním službám a databázím, přenos dat a informací, služby přístupu a připojení k datovým a informačním sítím a Internetu, poskytování nebo vyvolávání informací z počítačové databáze - v rámci této třídy, komunikační služby prostřednictvím Internetu, vnějších sítí a vnitřních sítí a dalších elektronických prostředků, telekomunikační technologie (Voice over IP, bezdrátové technologie), telekomunikace, komunikace pomocí terminálů nebo počítačů, počítačový přenos pošty a obrazu, komunikace a transakce v síti, tisková agentura, dálkový přenos obrazu a video obrazu, provozování datové sítě, provozování veřejné mobilní radiotelefonní sítě, poradenství v oblasti telekomunikační techniky, zprostředkovatelská činnost v oblasti telekomunikací, výměna, získávání a šíření informací a zpráv prostřednictvím telekomunikační sítě nebo datové sítě nebo sítě výpočetní, informační, komunikační nebo elektronické techniky nebo satelitů nebo kabelu, šíření tiskoviny a knih prostřednictvím počítačové, datové, elektronické, telekomunikační nebo informační sítě, služby hlasové schránky, telekomunikační služby, včetně přímého propojení lokální

zákaznické pevné sítě se sítí mobilních telefonů, služby krátkých textových zpráv, teletext a služby s ním spojené, poskytování informací (informační kancelář), komunikace spočívající ve výměně, šíření, získávání a poskytování informací a zpráv prostřednictvím telekomunikačních, datových a optických sítí, provozování informačních a komunikačních sítí, provozování internetového vyhledávače, pronájem telekomunikačních zařízení a přístrojů včetně telefonů, služby zasilání zpráv; (41) elektronické publikování, vydávání elektronických knih a časopisů on-line, poskytování elektronických on-line publikací bez možnosti stažení, e-learning, školení, pořádání a řízení školení, elektronické vzdělávání, pořádání a řízení kurzů, praktické vzdělávání; (42) tvorba a správa webových stránek, webové servery (administrace a monitoring), hosting webových stránek, webdesign, grafický design, správa obsahu webů, správa datových center, pronájem webových serverů, tvorba počítačových systémů, tvorba a návrh software, kódování a dekódování zabezpečovacích systémů (tvorba software), instalace softwaru, pronájem softwaru, údržba počítačového softwaru, sledování a aktualizace software na serveru, monitoring serveru, regenerace počítačových dat, počítačové programování, rekonstrukce databází, kopírování počítačových programů, poradenská činnost v oblasti aplikace výpočetní techniky, konzultace v oblasti počítačového softwaru, konzultace týkající se hodnocení, výběru a zavádění počítačového software, firmware, hardware, informačních technologií a systému zpracování dat, informačních technologií a to i prostřednictvím telekomunikačních sítí, dodávkou on-line, Internetem a sítí World Wide Web, vytváření virtuálních/počítačových 3D animací a modelů, programování multimediálních aplikací, vytváření interaktivních a grafických programů, počítačové animace a vizualizace.

- (730) **Presl Václav**, Pod Makovým vrchem 478, Holýšov, 34562, CZ
(740) **Mgr. Michaela Chytilová**, Na Zlatnici 108/18, Praha 4 - Podolí, 14700

- (210) **O-480679**
(220) 02.11.2010
(320) 02.11.2010
(511) 16, 35, 36, 37, 39, 41, 43, 44
(540)



- (510) (16) atlasy, fotografie, kalendáře, kancelářské potřeby, katalogy, knihy, noviny, papírenské výrobky, prospekty, mapy, obtisky, pohlednice, reprodukce, samolepky, tiskoviny; (35) obchodní nebo podnikatelské informace, reklama, propagace, marketing, poradenská činnost v oblasti podnikání, pomoc při řízení obchodní činnosti, pronájem kancelářských strojů, zařízení a potřeb, pronájem průmyslového zboží v rámci této třídy, správa hotelů, zprostředkovatelská činnost v oblasti obchodu s výrobky ve třídě 16, dovozní a vývozní kancelář, činnost účetních poradců; (36) realitní kancelář, nákup, správa a pronájem nemovitostí, pronájem bytů, směnárenské služby, kapitálové investice, leasing; (37) úklid interiérů, úklidové práce, čištění budov, praní, žehlení, truhlářství, podlahářství, zámečnictví, nástrojařství; (39) doprava a skladování zboží, informace o dopravě a skladování, pronájem skladišť, pronájem parkovacích ploch, vedení skladové evidence zboží, pronájem obalů a přepravek, taxislužba, organizování cest, doprovázení turistů, cestovní kancelář, pronajímání plavidel, pronájem koní; (41) informace o možnostech zábavy a rekreace, půjčování sportovního nářadí a náčiní a sportovních potřeb, vydávání textů s výjimkou reklamních nebo náborových, provozování tělovýchovných zařízení a zařízení sloužících k regeneraci a rekondici, sportovní a kulturní aktivity, pronájem kulečnických stolů a příslušenství, pronájem sportovních zařízení; (43) zajišťování a zprostředkování ubytování, hostinská činnost, hotelové služby, provozování hotelů, penzionů, restaurací, barů, bufetů, kaváren, jídelen, klubů, kempů a poskytování

souvisejících služeb (pokojevý servis, úklid aj.), poskytování přechodného ubytování, pronájem jednacích místností, zásobování; (44) kadeřnické salóny, solária, salóny krásy, fyzikální terapie, lázně, sauny, ošetrovatelské služby, pronájem zdravotnických zařízení, zotavovny, provozování pláží, zahradnické služby, chov ryb, vodních živočichů a pěstování rostlin na vodní ploše.

- (730) **Regata Čechy, a.s.**, Čilova 304/9, Praha 6, 16000, CZ
(740) **Ing. Václav Kratochvíl**, Tábořská 758/33, Mladá Boleslav, 29301

- (210) **O-480758**
(220) 04.11.2010
(320) 04.11.2010
(511) 9, 35, 37, 38, 39, 41, 42
(540)

PRAGUE TOURIST OPENCARD

- (510) (9) magnetické karty, karty s pamětí a mikroprocesorem, optické nosiče dat, magnetická média, čtecí zařízení, snímače čárového kódu, čipy, nosiče dat, počítačové programy, software, informace na nosičích, spadající do této třídy, data a databáze a i jiné informační produkty na magnetických, elektronických i optických nosičích všeho druhu, multimediální aplikace, elektronické nahrané zvukové, zvukově-obrazové a obrazové záznamy, informační katalogy a tiskoviny včetně software na CD a DVD discích, magnetických a optických nosičích, počítačové terminály; (35) reklamní a inzertní služby v oblasti cestovního ruchu, turistiky a sportu včetně jejich zprostředkování, poradenství při poskytování informačních produktů, poskytování multimediálních informací pro reklamní účely, jejich vyhledávání a systematizace do počítačových sítí, zprostředkování obchodu s výrobky ve tř. 9, zprostředkování obchodních služeb, organizace reklamních a propagačních akcí, obchodní zastoupení tuzemských a zahraničních firem, překlad informací do počítačových databází, poradenské služby v oblasti obchodní a podnikatelské, obchodní systematizace informací, vyhledávání v počítačových souborech, zprostředkování a organizace obchodní činnosti, poskytování slev a obchodních výhod; (37) instalace a údržba hardware; (38) počítačová komunikace, provoz počítačových terminálů umístěných v počítačových sítích, spadající do této třídy, přenos zpráv pomocí počítačů, přenos dat; (39) archivace elektronicky doručených dat a dokumentů; (41) poskytování on-line elektronických publikací, organizování sportovních akcí; (42) instalace počítačového programu, programování počítačové, poradenství v oblasti hardware a software, regenerace a aktualizace počítačových dat, tvorba počítačových systémů, tvorba a údržba software.
(730) **HLAVNÍ MĚSTO PRAHA**, Mariánské nám. 2, Praha 1 - Staré Město, 11001, CZ
(740) **Mgr. Tomáš Rydvan**, Truhlářská 13-15, Praha 1, 11000

- (210) **O-480759**
(220) 04.11.2010
(320) 04.11.2010
(511) 9, 35, 37, 38, 39, 41, 42
(540)

OPENCARD

- (510) (9) magnetické karty, karty s pamětí a mikroprocesorem, optické nosiče dat, magnetická média, čtecí zařízení, snímače čárového kódu, čipy, nosiče dat, počítačové programy, software, informace na nosičích, spadající do této třídy, data a databáze a i jiné informační produkty na magnetických, elektronických i optických nosičích všeho druhu, multimediální aplikace, elektronické nahrané zvukové, zvukově-obrazové a obrazové záznamy, informační katalogy a tiskoviny včetně software na CD a DVD discích, magnetických a optických nosičích, počítačové terminály; (35) reklamní a inzertní služby v oblasti cestovního ruchu, turistiky a sportu včetně jejich zprostředkování, poradenství při poskytování informačních produktů, poskytování multimediálních informací pro reklamní účely, jejich vyhledávání a systematizace do počítačových sítí, zprostředkování obchodu s výrobky ve tř. 9, zprostředkování obchodních služeb, organizace reklamních a propagačních akcí, obchodní zastoupení tuzemských a zahraničních firem, překlad informací do počítačových databází, poradenské služby v oblasti

obchodní a podnikatelské, obchodní systematizace informací, vyhledávání v počítačových souborech, zprostředkování a organizace obchodní činnosti, poskytování slev a obchodních výhod; (37) instalace a údržba hardware; (38) počítačová komunikace, provoz počítačových terminálů umístěných v počítačových sítích, spadající do této třídy, přenos zpráv pomocí počítačů, přenos dat; (39) archivace elektronicky doručených dat a dokumentů; (41) poskytování on-line elektronických publikací, organizování sportovních akcí; (42) instalace počítačového programu, programování počítačové, poradenství v oblasti hardware a software, regenerace a aktualizace počítačových dat, tvorba počítačových systémů, tvorba a údržba software.

(730) **HLAVNÍ MĚSTO PRAHA**, Mariánské nám. 2, Praha 1 - Staré Město, 11001, CZ

(740) Mgr. Tomáš Rydvan, Truhlářská 13-15, Praha 1, 11000

(210) **O-480760**

(220) 04.11.2010

(320) 04.11.2010

(511) 16, 35, 36, 42

(540)



(510) (16) průkazy zdravotního pojištění, papírové reklamní předměty a reklamní výrobky ve zdravotnictví spadající do této třídy, informační letáky, odborné publikace a tiskoviny, omalovánky, kvarteta a různé reklamní předměty z oblasti zdravotnictví, periodický tisk, brožury, časopisy, noviny, kalendáře, katalogy, ročenky, knihy, oběžníky, zpěvníky, knihy k nalepování výstřižků (alba), neperiodické i periodické publikace, komiksy, manuály, výrobky knihařské, psací potřeby, učební pomůcky, tiskařské typy, štočky, obaly z papíru, známky, samolepky, umělé hmoty na modelování, modelovací hlína, dětské tvarovací hmoty, plastelíny, modelovací vosky kromě dentálních, pastelky, popisovače, barvy - v rámci této třídy, křídly, písky a vosky jako výtvarné potřeby, skicáky, školní potřeby, štětce, tužky, tuhy do tužek, archy papíru, papír a výrobky z papíru všeho druhu jako papír pro kopírování, papír balicí, papír voskovaný, filtrační papír, celofán (celulózevé fólie) na balení, papírové podložky pod sklenice, papírové ubrousky, lepenka a kartonážní výrobky, akvarely, alba, blahopřání i hudební, diagramy, figurky (sošky) z papírové hmoty, fotografie, stojany na fotografie, grafické reprodukcce, grafiky, lepty, lístky, litografie, olejotisky, plakáty, malby (obrazy) zarámované či nezarámované, portréty, prospekty, grafické reprodukcce, rytiny, turistické příručky, mapy, atlasy, obrazy, pohlednice a jiné propagační a informační materiály a upomínkové předměty spadající do této třídy jako propagační publikace, ročenky, papírové propagační samolepky, potřeby pro umělce, jako jsou štětce, hmota papírová, malířská plátna, malířské stojany, malířské válečky pro interiéry, misky na vodové barvy, palety pro malíře, opěradla na ruce pro malíře, prkna rýsovací, papírnické zboží kancelářské, obalové materiály, kancelářské potřeby jako jsou adresové štítky do adresovacích strojů, bloky (papírnické výrobky), číslovačky, dávkovače lepící pásky (kancelářské potřeby), desky (papírnické výrobky), desky psací s klipskem na přidržování papíru, desky na dokumenty (šanon, pořadače), dopisní papír, držáky na psací potřeby, etikety, kromě textilních, formuláře, gumičky, gumy na mazání, houbičky navlhčovací - v rámci této třídy, hroty psacích per, inkousty, kalamáře, kancelářské sponky, kartón, kartotéční lístky, karty, karty a pásky papírové na zaznamenání počítačových programů, krejóny (patentní tužky), kroužítka, křída na psaní, křívítka, laminovačky (na dokumenty) pro použití v kanceláři, lepící pásky pro kancelářské účely a použití v domácnosti, lepidla pro kancelářské účely nebo pro domácnost, materiály na pečetení, nálepky (lepící pásky) pro kancelářské použití nebo pro domácnost, napínáčky, násadky na pera, nože na papír, obálky, oplatky na pečetení, ořezávací strojky na tužky, ořezávací na tužky, řezačky na papír, pečete, pečeti vosk, penály, pera plnicí, podložky na stůl papírové, podložky pod pivní sklenice, poštovní

známky, pouzdra s psacími potřebami, pravítka, pouzdra na pera, pouzdra na razítka, připínáčky, psací stroje (elektrické i neelektrické), razítka, rýsovací nástroje, sešity, seznamy (rejstříky), stroje kancelářské na zalepování, těžítka, tikety, tiskárničky (přenosné), účetní knihy, uhly na kreslení, zápisníky (notesy), dětské plenky z papíru nebo buničiny (jednorázové), filtry kávové (papírové), fólie hliníková na balení potravin, fólie z umělých hmot na balení, kornouty (papírové), krabice lepenkové nebo papírové, lepenka, lepenkové roury, mašle papírové, obtisky, papír toaletní, papírové ubrousky, papírové ubrusy, pásky doutníkové, podložky (psací), podušky na razítkování, poutače z papíru nebo z lepenky, pouzdra na doklady, pouzdra na pasy, pouzdra na střihy, pouzdra s barvami (školní pomůcky), pytlíky jako obaly (z papíru nebo umělých hmot), ručníky papírové, štíty vývěsní z papíru nebo z lepenky, tabule reklamní z papíru nebo lepenky; (35) prezentace přehledu hrazených léčivých přípravků a potravin pro zvláštní lékařské účely, prezentace databáze léčivých přípravků používaných při poskytování ústavní péče, prezentace účelného a úsporného způsobu předepisování léků a léčivých přípravků lékaři, reklamní a inzertní činnost zejména v oblasti zdravotního pojištění, obchodní administrativa, průzkum a analýzy trhů, aranžování WWW stránek, marketing, pronájem reklamních ploch, předvádění pro reklamní účely a podporu prodeje, předvádění zboží, vyhledávací služby, on-line inzerce, organizování výstav ke komerčním a reklamním účelům na Internetu, pomoc při podnikání, poradenství týkající se organizace a podnikání v oblasti finančnictví, bankovníctví a pojišťovnictví, home - banking, distribuce prospektů, podnikatelské informace, předplatné tiskovin pro třetí osoby, účetnictví, distribuce propagačních tiskovin, plánování obchodních a propagačních akcí, zejména týkající se oblasti finančnictví, bankovníctví, pojišťovnictví a služby finančního trhu potvrzování uskutečnění obchodních transakcí, reklamní, inzertní a propagační činnost prostřednictvím jakéhokoliv média zejména v oblasti finančnictví, bankovníctví a pojišťovnictví, prostřednictvím telefonní, datové nebo informační sítě, poradenská činnost v oblasti obchodu a služeb reklamních kanceláří, předávání informací při reklamní činnosti, poskytování komerčních informací a informačních produktů reklamního a informačního charakteru ve třídě 35, multimediálních informací obchodního a reklamního charakteru, komerční využití Internetu v oblastech komerčních internetových médií a vyhledávacích služeb zejména v oblasti finančnictví, bankovníctví a pojišťovnictví, pronájem reklamních ploch, marketingové studie, obchodní nebo podnikatelské informace, zejména v oblasti finančnictví, bankovníctví, pojišťovnictví a službách finančního trhu, kopírování nebo rozmnožování dokumentů, dokladů, poradenství v obchodní činnosti, zejména v oblasti finančnictví, bankovníctví, pojišťovnictví a službách finančního trhu, obchodní nebo podnikatelský průzkum, obchodní management, obchodní reklama, systematizace informací do počítačové databáze, překlad informací do počítačové databáze, pronájem reklamních materiálů, rozšiřování reklamních materiálů, průzkum trhu, sekretářské služby, statistické informace, zpracování textů, vedení kartoték v počítači, vydávání reklamních nebo náborových, propagačních a inzertních textů, aktualizování reklamních materiálů, analýzy nákladů, daňové příznání (příprava a vyhotovení), dražby, vedení dražeb, hospodářské (ekonomické) prognózy, inzerce poštou, nákupní ceny a velkoobchodní ceny (analýzy), oceňování obchodních podniků, oceňování a odhady v oblasti podnikání, personální poradenství, posuzování efektivnosti provozu a racionalizace práce, pronájem kancelářských strojů a zařízení, průzkum veřejného mínění, přepisování, styky s veřejností, vzorky zboží (distribuce), zprostředkovatelný práce, automatizované zpracování dat, elektronické zpracování dat pro třetí osoby, vedení a správa databank (zařazené ve třídě 35); (36) veškeré služby zdravotní pojišťovny (plné nebo částečné zdravotní pojištění, smluvní, cestovní zdravotní pojištění a podobně), odborné poradenské služby v oblasti zdravotního pojištění a poskytování zvláštní zdravotní péče, zprostředkování úhrad za výkony závodní preventivní péče, zprostředkovatelská činnost v oblasti zdravotního pojištění, pojišťovací a finanční služby všeho druhu zařazené do této třídy jako pojišťovací a zajišťovací činnost a činnosti s tím související, činnost sloužící k podpoře a rozvoji pojišťovnictví, podnikání na finančním trhu, bankovníctví, poradenská a zprostředkovatelská činnost v uvedených

oblastech, pronájem zařízení v rámci této třídy, směnárenské služby, finančnínictví a bankovnínictví - služby v rámci této třídy, služby finančního trhu, finanční služby - analýzy, transakce, operace, finanční informace, poradenství a řízení, daňové odhady, finanční odhady a oceňování v oblastech pojišťovnictví, bankovnínictví, nemovitosti, burzovní makléřství, kurzovní záznamy na burze, finanční sponzorování, financování koupí na splátky, poskytování hypotečních půjček, finanční pronájem - leasing, garance, záruky, kauce, bankovnínictví, úvěrové banky, bezhotovostní operace, platební převody vykonávané elektronicky, clearing (zúčtování vzájemných pohledávek a závazků), elektronický převod kapitálu, kapitálové investice, domácí bankovní služby, vydávání cenin, vydávání cestovních šeků, vydávání cenných papírů, služby a vydávání kreditních karet, měnové služby a operace, realitní činnost, zejména pronájem bytových a nebytových prostor, zprostředkování nákupu a prodeje nemovitostí, oceňování a odhady nemovitostí, zprostředkování nemovitostí, pronájem bytů, pronájem nájemních a činžovních domů, pronajímání kanceláří, správa a údržba nemovitostí, leasing zařízení pro zpracování dat, finance a peněžní operace, finanční poradenství, poradenství a zprostředkování pojišťovnictví, úvěrování zboží, úvěrové poradenství, služby týkající se sdělování informací ohledně proclení zboží, celního tarifu a tarifu zaručení celního dluhu, pomoc při celním řízení, obstaratelství v rámci komplementace finančních služeb, pronájem nemovitostí, pozemků a kanceláří, realitní kancelář, investorská činnost ve stavebnictví; (42) vývoj, návrhy a implementace systému pro usnadnění přístupu k zdravotní péči a zefektivnění a zkvalitnění tohoto přístupu, programová řešení umožňující zajistit dostupnost zdravotní péče, internetové a jiné elektronické aplikace zabezpečující vzájemnou informovanost lékařů a komunikaci s uživatelem, tvorba databází v rámci poskytování zdravotní péče, elektronický objednávkový systém, instalace počítačových programů, návrh počítačových systémů, programování internetových databázových systémů a internetových aplikací, konstrukce WWW prezentací a řešení WWW serverů, činnost v oblasti povinného sociálního zabezpečení na Internetu, správa sítí, poradenství v oblasti informačních technologií, zpracování dat, hostingové a související činnosti a webové portály, odborné poradenské služby ve výzkumu v oblasti zdravotnictví a lázeňství, aktualizace a údržba počítačových programů, zavádění, aktualizace a údržby, návrhy, strukturování a programování či jiné vytváření internetových či intranetových počítačových stránek a nástěnek (webpages a websites) a internetových či intranetových aplikací, hostování (poskytování volného prostoru) pro internetové či intranetové informace, stránky a nástěnky (webpages a websites), hostování (poskytování volného prostoru) pro internetové či intranetové aplikace, převod (konverze) počítačových programů, dat či jiných údajů v elektronické podobě z různých formátů do jiných formátů, převod (konverze) dokumentů, dat či jiných údajů z fyzických médií na elektronická média, zálohování dat a informací elektronickými a počítačovými prostředky a prostřednictvím elektronické pošty, poradenství v oblasti výpočetní a informační techniky, technologické služby a s nimi spojený výzkum a návrhy, průmyslové analýzy a výzkum, design internetových stránek a prezentací, projekční činnost, tvorba programového vybavení, návrh a vývoj počítačového hardwaru a softwaru, konzultační, asistenční, analytické, designérské, vyhodnocovací a programovací služby týkající se počítačového software, firmware, hardware a informačních technologií, konzultace týkající se hodnocení, výběru a zavádění počítačového software, firmware, hardware, informačních technologií a systému zpracování dat, a to i prostřednictvím telekomunikačních sítí, dodávkou on-line, Internetem a sítí World Wide Web, webhosting, webdesing, výzkumné služby, kódování a dekódování zabezpečovacích systémů (tvorba software), poradenská činnost v oblasti aplikace výpočetní techniky, v oblasti informatiky, vytváření virtuálních počítačových 3 D animací a modelů, informačních technologií, navrhování a realizace automatizovaných systémů řízení, programátorská činnost, projekce počítačových sítí, pronájem software, instalace, opravy, údržba a servis software, vytváření interaktivních aplikací umožňující předávání a tvorbu grafické podoby prostřednictvím sítě Internet, programování, software - návrhy, převod a konverze počítačových programů a údajů (kromě

fyzické konverze), tvorba a údržba počítačových stránek WEB pro zákazníky, hostování na počítačových stránkách WEB, pronájem času, dat a údajů na přístup do počítačových databází, zhotovování kopií počítačových programů, technické studie v oblasti počítačů a programového vybavení, programování multimedialních aplikací, vytváření interaktivních a grafických programů, počítačové animace a vizualizace, grafický design, zavádění, aktualizace, návrhy, strukturování a programování či jiné vytváření databází, jiných datových systémů a aplikací pro jejich zpracování, včetně jejich poskytování, přístupu k nim a jejich instalace.

(730) **Všeobecná zdravotní pojišťovna České republiky**, Orlická 2020/4, Praha 3, 13000, CZ

(740) DANĚK & PARTNERS Advokátní a patentová kancelář, Ing. Dr. Vilém Daněk, Vinohradská 45, Praha 2, 12000

(210) **O-480761**

(220) 04.11.2010

(320) 04.11.2010

(511) 16, 35, 36, 42

(540)



(510) (16) průkazy zdravotního pojištění, papírové reklamní předměty a reklamní výrobky ve zdravotnictví spadající do této třídy, informační letáky, odborné publikace a tiskoviny, omalovánky, kvarteta a různé reklamní předměty z oblasti zdravotnictví, periodický tisk, brožury, časopisy, noviny, kalendáře, katalogy, ročenky, knihy, oběžníky, zpěvníky, knihy k nalepování výstřižků (alba), neperiodické i periodické publikace, komiksy, manuály, výrobky knihařské, psací potřeby, učební pomůcky, tiskařské typy, štočky, obaly z papíru, známky, samolepky, umělé hmoty na modelování, modelovací hlína, dětské tvarovací hmoty, plastelíny, modelovací vosky kromě dentálních, pastelky, popisovače, barvy - v rámci této třídy, křídly, písky a vosky jako výtvarné potřeby, skicáky, školní potřeby, štetce, tužky, tuhy do tužek, archy papíru, papír a výrobky z papíru všeho druhu jako papír pro kopírování, papír balicí, papír voskovaný, filtrační papír, celofán (celulózové fólie) na balení, papírové podložky pod sklenice, papírové ubrusky, lepenka a kartonážní výrobky, akvarely, alba, blahopřání i hudební, diagramy, figurky (sošky) z papírové hmoty, fotografie, stojany na fotografie, grafické reprodukcce, grafiky, lepty, listky, litografie, olejotisky, plakáty, malby (obrazy) zarámované či nezarámované, portréty, prospekty, grafické reprodukcce, rytiny, turistické příručky, mapy, atlasy, obrazy, pohlednice a jiné propagační a informační materiály a upomínkové předměty spadající do této třídy jako propagační publikace, ročenky, papírové propagační samolepky, potřeby pro umělce, jako jsou štetce, hmota papírová, malířská plátna, malířské stojany, malířské válečky pro interiéry, misky na vodové barvy, palety pro malíře, opěradla na ruce pro malíře, prkna rýsovací, papírnické zboží kancelářské, obalové materiály, kancelářské potřeby jako jsou adresové štítky do adresovacích strojů, bloky (papírnické výrobky), číslačky, dávkovače lepicí pásky (kancelářské potřeby), desky (papírnické výrobky), desky psací s klipsem na přidržování papíru, desky na dokumenty (šanon, pořadače), dopisní papír, držáky na psací potřeby, etikety, kromě textilních, formuláře, gumičky, gumy na mazání, houbičky navlhčovací - v rámci této třídy, hroty psacích per, inkousty, kalamáře, kancelářské sponky, kartón, kartotéční listky, karty, karty a pásky papírové na zaznamenání počítačových programů, krejóny (patentní tužky), kružítko, křída na psaní, křívítka, laminovačky (na dokumenty) pro použití v kanceláři, lepicí pásky pro kancelářské účely a použití v domácnosti, lepidla pro kancelářské účely nebo pro domácnost, materiály na pečetení, nálepky (lepicí pásky) pro kancelářské použití nebo pro domácnost, napínáčky, násadky na pera, nože na papír, obálky, oplatky na pečetení, ořezávací strojky na tužky, ořezávátka na tužky, řezačky na papír, pečete, pečeti vosk, penály, pera plnicí, podložky na stůl papírové, podložky pod pivní sklenice, poštovní

známky, pouzdra s psacími potřebami, pravítka, pouzdra na pera, pouzdra na razítka, připínáčky, psací stroje (elektrické i neelektrické), razítka, rýsovací nástroje, sešity, seznamy (rejstříky), stroje kancelářské na zalepování, těžítka, tikety, tiskárničky (přenosné), účetní knihy, uhly na kreslení, zápisníky (notesy), dětské pleny z papíru nebo buničiny (jednorázové), filtry kávové (papírové), fólie hliníková na balení potravin, fólie z umělých hmot na balení, kornouty (papírové), krabice lepenkové nebo papírové, lepenka, lepenkové roury, mašle papírové, obtisky, papír toaletní, papírové ubrousky, papírové ubrusy, pásky doutníkové, podložky (psací), podušky na razítkování, poutače z papíru nebo z lepenky, pouzdra na doklady, pouzdra na pasy, pouzdra na střihy, pouzdra s barvami (školní pomůcky), pytlíky jako obaly (z papíru nebo umělých hmot), ručníky papírové, stíty vývěsní z papíru nebo z lepenky, tabule reklamní z papíru nebo lepenky; (35) prezentace přehledu hrazených léčivých přípravků a potravin pro zvláštní lékařské účely, prezentace databáze léčivých přípravků používaných při poskytování ústavní péče, prezentace účelného a úspěšného způsobu předepisování léků a léčivých přípravků lékaři, reklamní a inzertní činnost zejména v oblasti zdravotního pojištění, obchodní administrativa, průzkum a analýzy trhů, aranžování WWW stránek, marketing, pronájem reklamních ploch, předvádění pro reklamní účely a podporu prodeje, předvádění zboží, vyhledávací služby, on-line inzerce, organizování výstav ke komerčním a reklamním účelům na Internetu, pomoc při podnikání, poradenství týkající se organizace a podnikání v oblasti finančnictví, bankovníctví a pojišťovnictví, home - banking, distribuce prospektů, podnikatelské informace, předplatné tiskovin pro třetí osoby, účetnictví, distribuce propagačních tiskovin, plánování obchodních a propagačních akcí, zejména týkající se oblasti finančnictví, bankovníctví, pojišťovnictví a služby finančního trhu potvrzování uskutečnění obchodních transakcí, reklamní, inzertní a propagační činnost prostřednictvím jakéhokoliv média zejména v oblasti finančnictví, bankovníctví a pojišťovnictví, prostřednictvím telefonní, datové nebo informační sítě, poradenská činnost v oblasti obchodu a služeb reklamních kanceláří, předávání informací při reklamní činnosti, poskytování komerčních informací a informačních produktů reklamního a informačního charakteru ve třídě 35, multimediálních informací obchodního a reklamního charakteru, komerční využití Internetu v oblastech komerčních internetových médií a vyhledávacích služeb zejména v oblasti finančnictví, bankovníctví a pojišťovnictví, pronájem reklamních ploch, marketingové studie, obchodní nebo podnikatelské informace, zejména v oblasti finančnictví, bankovníctví, pojišťovnictví a službách finančního trhu, kopírování nebo rozmnožování dokumentů, dokladů, poradenství v obchodní činnosti, zejména v oblasti finančnictví, bankovníctví, pojišťovnictví a službách finančního trhu, obchodní nebo podnikatelský průzkum, obchodní management, obchodní reklama, systematizace informací do počítačové databáze, překlad informací do počítačové databáze, pronájem reklamních materiálů, rozšiřování reklamních materiálů, průzkum trhu, sekretářské služby, statistické informace, zpracování textů, vedení kartoték v počítači, vydávání reklamních nebo náborových, propagačních a inzertních textů, aktualizování reklamních materiálů, analýzy nákladů, daňové příznání (příprava a vyhotovení), dražby, vedení dražeb, hospodářské (ekonomické) prognózy, inzerce poštou, nákupní ceny a verkoobchodní ceny (analýzy), oceňování obchodních podniků, oceňování a odhady v oblasti podnikání, personální poradenství, posuzování efektivnosti provozu a racionalizace práce, pronájem kancelářských strojů a zařízení, průzkum veřejného mínění, přepisování, styky s veřejností, vzorky zboží (distribuce), zprostředkovatelské práce, automatizované zpracování dat, elektronické zpracování dat pro třetí osoby, vedení a správa databank (zařazené ve třídě 35); (36) veškeré služby zdravotní pojišťovny (plné nebo částečné zdravotní pojištění, smluvní, cestovní zdravotní pojištění a podobně), odborné poradenské služby v oblasti zdravotního pojištění a poskytování zvláštní zdravotní péče, zprostředkování úhrad za výkony závodní preventivní péče, zprostředkovatelská činnost v oblasti zdravotního pojištění, pojišťovací a finanční služby všeho druhu zařazené do této třídy jako pojišťovací a zajišťovací činnost a činnosti s tím související, činnost sloužící k podpoře a rozvoji pojišťovnictví, podnikání na finančním trhu, bankovníctví, poradenská a zprostředkovatelská činnost v uvedených

oblastech, pronájem zařízení v rámci této třídy, směnárenské služby, finančnictví a bankovníctví - služby v rámci této třídy, služby finančního trhu, finanční služby - analýzy, transakce, operace, finanční informace, poradenství a řízení, daňové odhady, finanční odhady a oceňování v oblastech pojišťovnictví, bankovníctví, nemovitosti, burzovní makléřství, kurzovní záznamy na burze, finanční sponzorování, financování koupí na splátky, poskytování hypotečních půjček, finanční pronájem - leasing, garance, záruky, kauce, bankovníctví, úvěrové banky, bezhotovostní operace, platební převody vykonávané elektronicky, clearing (zúčtování vzájemných pohledávek a závazků), elektronický převod kapitálu, kapitálové investice, domácí bankovní služby, vydávání cenin, vydávání cestovních šeků, vydávání cenných papírů, služby a vydávání kreditních karet, měnové služby a operace, realitní činnost, zejména pronájem bytových a nebytových prostor, zprostředkování nákupu a prodeje nemovitostí, oceňování a odhady nemovitostí, zprostředkování nemovitostí, pronájem bytů, pronájem nájemních a činžovních domů, pronajímání kanceláří, správa a údržba nemovitostí, leasing zařízení pro zpracování dat, finance a peněžní operace, finanční poradenství, poradenství a zprostředkování pojišťovnictví, úvěrování zboží, úvěrové poradenství, služby týkající se sdělování informací ohledně proclení zboží, celního tarifu a tarifu zaručení celního dluhu, pomoc při celním řízení, obstaravatelské v rámci komplementace finančních služeb, pronájem nemovitostí, pozemků a kanceláří, realitní kancelář, investorská činnost ve stavebnictví; (42) vývoj, návrhy a implementace systému pro usnadnění přístupu k zdravotní péči a zefektivnění a zkvalitnění tohoto přístupu, programová řešení umožňující zajistit dostupnost zdravotní péče, internetové a jiné elektronické aplikace zabezpečující vzájemnou informovanost lékařů a komunikaci s uživatelem, tvorba databází v rámci poskytování zdravotní péče, elektronický objednávkový systém, instalace počítačových programů, návrh počítačových systémů, programování internetových databázových systémů a internetových aplikací, konstrukce WWW prezencí a řešení WWW serverů, činnosti v oblasti povinného sociálního zabezpečení na Internetu, správa sítí, poradenství v oblasti informačních technologií, zpracování dat, hostingové a související činnosti a webové portály, odborné poradenské služby ve výzkumu v oblasti zdravotnictví a lázeňství, aktualizace a údržba počítačových programů, zavádění, aktualizace a údržby, návrhy, strukturování a programování či jiné vytváření internetových či intranetových počítačových stránek a nástěnek (webpages a websites) a internetových či intranetových aplikací, hostování (poskytování volného prostoru) pro internetové či intranetové informace, stránky a nástěny (webpages a websites), hostování (poskytování volného prostoru) pro internetové či intranetové aplikace, převod (konverze) počítačových programů, dat či jiných údajů v elektronické podobě z různých formátů do jiných formátů, převod (konverze) dokumentů, dat či jiných údajů z fyzických médií na elektronická média, zálohování dat a informací elektronickými a počítačovými prostředky a prostřednictvím elektronické pošty, poradenství v oblasti výpočetní a informační techniky, technologické služby a s nimi spojený výzkum a návrhy, průmyslové analýzy a výzkum, design internetových stránek a prezencí, projekční činnost, tvorba programového vybavení, návrh a vývoj počítačového hardwaru a softwaru, konzultační, asistenční, analytické, designérské, vyhodnocovací a programovací služby týkající se počítačového software, firmware, hardware a informačních technologií, konzultace týkající se hodnocení, výběru a zavádění počítačového software, firmware, hardware, informačních technologií a systému zpracování dat, a to i prostřednictvím telekomunikačních sítí, dodávkou on-line, Internetem a sítí World Wide Web, webhosting, webdesing, výzkumné služby, kódování a dekódování zabezpečovacích systémů (tvorba software), poradenská činnost v oblasti aplikace výpočetní techniky, v oblasti informatiky, vytváření virtuálních počítačových 3 D animací a modelů, informačních technologií, navrhování a realizace automatizovaných systémů řízení, programátorská činnost, projekce počítačových sítí, pronájem software, instalace, opravy, údržba a servis software, vytváření interaktivních aplikací umožňující předávání a tvorbu grafické podoby prostřednictvím sítí Internet, programování, software - návrhy, převod a konverze počítačových programů a údajů (kromě

fyzické konverze), tvorba a údržba počítačových stránek WEB pro zákazníky, hostování na počítačových stránkách WEB, pronájem času, dat a údajů na přístup do počítačových databází, zhotovování kopií počítačových programů, technické studie v oblasti počítačů a programového vybavení, programování multimediálních aplikací, vytváření interaktivních a grafických programů, počítačové animace a vizualizace, grafický design, zavádění, aktualizace, návrhy, strukturování a programování či jiné vytváření databází, jiných datových systémů a aplikací pro jejich zpracování, včetně jejich poskytování, přístupu k nim a jejich instalace.

(730) **Všeobecná zdravotní pojišťovna České republiky**, Orlická 2020/4, Praha 3, 13000, CZ

(740) DANĚK & PARTNERS Advokátní a patentová kancelář, Ing. Dr. Vilém Daněk, Vinohradská 45, Praha 2, 12000

(210) **O-480762**

(220) 04.11.2010

(320) 04.11.2010

(511) 16, 35, 36, 42

(540)



(510) (16) průkazy zdravotního pojištění, papírové reklamní předměty a reklamní výrobky ve zdravotnictví spadající do této třídy, informační letáky, odborné publikace a tiskoviny, omalovánky, kvarteta a různé reklamní předměty z oblasti zdravotnictví, periodický tisk, brožury, časopisy, noviny, kalendáře, katalogy, ročenky, knihy, oběžníky, zpěvníky, knihy k nalepování výstřížků (alba), neperiodické i periodické publikace, komiksy, manuály, výrobky knihařské, psací potřeby, učební pomůcky, tiskařské typy, štočky, obaly z papíru, známky, samolepky, umělé hmoty na modelování, modelovací hlína, dětské tvarovací hmoty, plastelíny, modelovací vosky kromě dentálních, pastelky, popisovače, barvy - v rámci této třídy, křídly, písky a vosky jako výtvarné potřeby, skicáky, školní potřeby, štětce, tužky, tuhy do tužek, archy papíru, papír a výrobky z papíru všeho druhu jako papír pro kopírování, papír balicí, papír voskovaný, filtrační papír, celofán (celulózové fólie) na balení, papírové podložky pod sklenice, papírové ubrousky, lepenka a kartonážní výrobky, akvarely, alba, blahopřání i hudební, diagramy, figurky (sošky) z papírové hmoty, fotografie, stojany na fotografie, grafické reprodukcce, grafiky, lepty, listky, litografie, olejotisky, plakáty, malby (obrazy) zarámované či nezarámované, portréty, prospekty, grafické reprodukcce, rytiny, turistické příručky, mapy, atlasy, obrazy, pohlednice a jiné propagační a informační materiály a upomínkové předměty spadající do této třídy jako propagační publikace, ročenky, papírové propagační samolepky, potřeby pro umělce, jako jsou štětce, hmota papírová, malířská plátna, malířské stojany, malířské válečky pro interiéry, misky na vodové barvy, palety pro malíře, opěradla na ruce pro malíře, prkna rýsovací, papírnické zboží kancelářské, obalové materiály, kancelářské potřeby jako jsou adresové štítky do adresovacích strojů, bloky (papírnické výrobky), číslovačky, dávkovače lepicí pásky (kancelářské potřeby), desky (papírnické výrobky), desky psací s klipskem na přidržování papíru, desky na dokumenty (šanon, pořadače), dopisní papír, držáky na psací potřeby, etikety, kromě textilních, formuláře, gumičky, gumy na mazání, houbičky navlhčovací - v rámci této třídy, hroty psacích per, inkousty, kalamáře, kancelářské sponky, kartón, kartotéční listky, karty, karty a pásky papírové na zaznamenání počítačových programů, krejóny (patentní tužky), kruzítka, křída na psaní, křívítka, laminovačky (na dokumenty) pro použití v kancelářích, lepicí pásky pro kancelářské účely a použití v domácnosti, lepidla pro kancelářské účely nebo pro domácnost, materiály na pečetení, nálepky (lepicí pásky) pro kancelářské použití nebo pro domácnost, napínačky, násadky na pera, nože na papír, obálky, oplatky na pečetení, ořezávací strojky na tužky, ořezávací na tužky, řezačky na papír, pečete, pečeti vosk, penály, pera plnicí, podložky na stůl papírové, podložky pod pivní sklenice, poštovní

známky, pouzdra s psacími potřebami, pravítka, pouzdra na pera, pouzdra na razítka, připínáčky, psací stroje (elektrické i neelektrické), razítka, rýsovací nástroje, sešity, seznamy (rejstříky), stroje kancelářské na zalepování, těžítka, tikety, tiskárničky (přenosné), účetní knihy, uhly na kreslení, zápisníky (notesy), dětské plenky z papíru nebo buničiny (jednorázové), filtry kávové (papírové), fólie hliníková na balení potravin, fólie z umělých hmot na balení, kornouty (papírové), krabice lepenkové nebo papírové, lepenka, lepenkové roury, mašle papírové, obtisky, papír toaletní, papírové ubrousky, papírové ubrusy, pásky doutníkové, podložky (psací), podušky na razítkování, poutače z papíru nebo z lepenky, pouzdra na doklady, pouzdra na pasy, pouzdra na střihy, pouzdra s barvami (školní pomůcky), pytlíky jako obaly (z papíru nebo umělých hmot), ručníky papírové, štíty vývěsní z papíru nebo z lepenky, tabule reklamní z papíru nebo lepenky; (35) prezentace přehledu hrazených léčivých přípravků a potravin pro zvláštní lékařské účely, prezentace databáze léčivých přípravků používaných při poskytování ústavní péče, prezentace účelného a úsporného způsobu předepisování léků a léčivých přípravků lékaři, reklamní a inzertní činnost zejména v oblasti zdravotního pojištění, obchodní administrativa, průzkum a analýzy trhů, aranžování WWW stránek, marketing, pronájem reklamních ploch, předvádění pro reklamní účely a podporu prodeje, předvádění zboží, vyhledávací služby, on-line inzerce, organizování výstav ke komerčním a reklamním účelům na Internetu, pomoc při podnikání, poradenství týkající se organizace a podnikání v oblasti finančnictví, bankovníctví a pojišťovnictví, home - banking, distribuce prospektů, podnikatelské informace, předplatné tiskovin pro třetí osoby, účetnictví, distribuce propagačních tiskovin, plánování obchodních a propagačních akcí, zejména týkající se oblasti finančnictví, bankovníctví, pojišťovnictví a služby finančního trhu potvrzování uskutečnění obchodních transakcí, reklamní, inzertní a propagační činnost prostřednictvím jakéhokoliv média zejména v oblasti finančnictví, bankovníctví a pojišťovnictví, prostřednictvím telefonní, datové nebo informační sítě, poradenská činnost v oblasti obchodu a služeb reklamních kanceláří, předávání informací při reklamní činnosti, poskytování komerčních informací a informačních produktů reklamního a informačního charakteru ve třídě 35, multimediálních informací obchodního a reklamního charakteru, komerční využití Internetu v oblastech komerčních internetových médií a vyhledávacích služeb zejména v oblasti finančnictví, bankovníctví a pojišťovnictví, pronájem reklamních ploch, marketingové studie, obchodní nebo podnikatelské informace, zejména v oblasti finančnictví, bankovníctví, pojišťovnictví a službách finančního trhu, kopírování nebo rozmnožování dokumentů, dokladů, poradenství v obchodní činnosti, zejména v oblasti finančnictví, bankovníctví, pojišťovnictví a službách finančního trhu, obchodní nebo podnikatelský průzkum, obchodní management, obchodní reklama, systematizace informací do počítačové databáze, překlad informací do počítačové databáze, pronájem reklamních materiálů, rozšiřování reklamních materiálů, průzkum trhu, sekretářské služby, statistické informace, zpracování textů, vedení kartoték v počítači, vydávání reklamních nebo náborových, propagačních a inzertních textů, aktualizování reklamních materiálů, analýzy nákladů, daňové příznání (příprava a vyhotovení), dražby, vedení dražeb, hospodářské (ekonomické) prognózy, inzerce poštou, nákupní ceny a velkoobchodní ceny (analýzy), oceňování obchodních podniků, oceňování a odhady v oblasti podnikání, personální poradenství, posuzování efektivnosti provozu a racionalizace práce, pronájem kancelářských strojů a zařízení, průzkum veřejného mínění, přepisování, styky s veřejností, vzorky zboží (distribuce), zprostředkovatelný práce, automatizované zpracování dat, elektronické zpracování dat pro třetí osoby, vedení a správa databank (zařazené ve třídě 35); (36) veškeré služby zdravotní pojišťovny (plné nebo částečné zdravotní pojištění, smluvní, cestovní zdravotní pojištění a podobně), odborné poradenské služby v oblasti zdravotního pojištění a poskytování zvláštní zdravotní péče, zprostředkování úhrad za výkony závodní preventivní péče, zprostředkovatelská činnost v oblasti zdravotního pojištění, pojišťovací a finanční služby všeho druhu zařazené do této třídy jako pojišťovací a zajišťovací činnost a činnosti s tím související, činnost sloužící k podpoře a rozvoji pojišťovnictví, podnikání na finančním trhu, bankovníctví, poradenská a zprostředkovatelská činnost v uvedených

oblastech, pronájem zařízení v rámci této třídy, směnárenské služby, finančnínictví a bankovnínictví - služby v rámci této třídy, služby finančního trhu, finanční služby - analýzy, transakce, operace, finanční informace, poradenství a řízení, daňové odhady, finanční odhady a oceňování v oblastech pojišťovnictví, bankovnínictví, nemovitostí, burzovní makléřství, kurzovní záznamy na burze, finanční sponzorování, financování koupí na splátky, poskytování hypotečních půjček, finanční pronájem - leasing, garance, záruky, kauce, bankovnínictví, úvěrové banky, bezhotovostní operace, platební převody vykonávané elektronicky, clearing (zúčtování vzájemných pohledávek a závazků), elektronický převod kapitálu, kapitálové investice, domácí bankovní služby, vydávání cenin, vydávání cestovních šeků, vydávání cenných papírů, služby a vydávání kreditních karet, měnové služby a operace, realitní činnost, zejména pronájem bytových a nebytových prostor, zprostředkování nákupu a prodeje nemovitostí, oceňování a odhady nemovitostí, zprostředkování nemovitostí, pronájem bytů, pronájem nájemních a činžovních domů, pronajímání kanceláří, správa a údržba nemovitostí, leasing zařízení pro zpracování dat, finance a peněžní operace, finanční poradenství, poradenství a zprostředkování pojišťovnictví, úvěrování zboží, úvěrové poradenství, služby týkající se sdělování informací ohledně proclení zboží, celního tarifu a tarifu zaručení celního dluhu, pomoc při celním řízení, obstaratelství v rámci komplementace finančních služeb, pronájem nemovitostí, pozemků a kanceláří, realitní kancelář, investorská činnost ve stavebnictví; (42) vývoj, návrhy a implementace systému pro usnadnění přístupu k zdravotní péči a zefektivnění a zkvalitnění tohoto přístupu, programová řešení umožňující zajistit dostupnost zdravotní péče, internetové a jiné elektronické aplikace zabezpečující vzájemnou informovanost lékařů a komunikaci s uživatelem, tvorba databází v rámci poskytování zdravotní péče, elektronický objednávkový systém, instalace počítačových programů, návrh počítačových systémů, programování internetových databázových systémů a internetových aplikací, konstrukce WWW prezentací a řešení WWW serverů, činnost v oblasti povinného sociálního zabezpečení na Internetu, správa sítí, poradenství v oblasti informačních technologií, zpracování dat, hostingové a související činnosti a webové portály, odborné poradenské služby ve výzkumu v oblasti zdravotnictví a lázeňství, aktualizace a údržba počítačových programů, zavádění, aktualizace a údržby, návrhy, strukturování a programování či jiné vytváření internetových či intranetových počítačových stránek a nástěnek (webpages a websites) a internetových či intranetových aplikací, hostování (poskytování volného prostoru) pro internetové či intranetové informace, stránky a nástěnky (webpages a websites), hostování (poskytování volného prostoru) pro internetové či intranetové aplikace, převod (konverze) počítačových programů, dat či jiných údajů v elektronické podobě z různých formátů do jiných formátů, převod (konverze) dokumentů, dat či jiných údajů z fyzických médií na elektronická média, zálohování dat a informací elektronickými a počítačovými prostředky a prostřednictvím elektronické pošty, poradenství v oblasti výpočetní a informační techniky, technologické služby a s nimi spojený výzkum a návrhy, průmyslové analýzy a výzkum, design internetových stránek a prezentací, projekční činnost, tvorba programového vybavení, návrh a vývoj počítačového hardwaru a softwaru, konzultační, asistenční, analytické, designéřské, vyhodnocovací a programovací služby týkající se počítačového software, firmware, hardware a informačních technologií, konzultace týkající se hodnocení, výběru a zavádění počítačového software, firmware, hardware, informačních technologií a systému zpracování dat, a to i prostřednictvím telekomunikačních sítí, dodávkou on-line, Internetem a sítí World Wide Web, webhosting, webdesing, výzkumné služby, kódování a dekódování zabezpečovacích systémů (tvorba software), poradenská činnost v oblasti aplikace výpočetní techniky, v oblasti informatiky, vytváření virtuálních počítačových 3 D animací a modelů, informačních technologií, navrhování a realizace automatizovaných systémů řízení, programátorská činnost, projekce počítačových sítí, pronájem software, instalace, opravy, údržba a servis software, vytváření interaktivních aplikací umožňujících předávání a tvorbu grafické podoby prostřednictvím sítě Internet, programování, software - návrhy, převod a konverze počítačových programů a údajů (kromě

fyzické konverze), tvorba a údržba počítačových stránek WEB pro zákazníky, hostování na počítačových stránkách WEB, pronájem času, dat a údajů na přístup do počítačových databází, zhotovování kopií počítačových programů, technické studie v oblasti počítačů a programového vybavení, programování multimediálních aplikací, vytváření interaktivních a grafických programů, počítačové animace a vizualizace, grafický design, zavádění, aktualizace, návrhy, strukturování a programování či jiné vytváření databází, jiných datových systémů a aplikací pro jejich zpracování, včetně jejich poskytování, přístupu k nim a jejich instalace.

(730) **Všeobecná zdravotní pojišťovna České republiky**, Orlická 2020/4, Praha 3, 13000, CZ

(740) DANĚK & PARTNERS Advokátní a patentová kancelář, Ing. Dr. Vilém Daněk, Vinohradská 45, Praha 2, 12000

(210) **O-480763**

(220) 04.11.2010

(320) 04.11.2010

(511) 16, 35, 36, 42

(540)

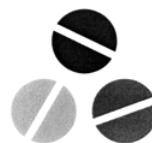

(510) (16) průkazy zdravotního pojištění, papírové reklamní předměty a reklamní výrobky ve zdravotnictví spadající do této třídy, informační letáky, odborné publikace a tiskoviny, omalovánky, kvarteta a různé reklamní předměty z oblasti zdravotnictví, periodický tisk, brožury, časopisy, noviny, kalendáře, katalogy, ročenky, knihy, oběžníky, zpěvníky, knihy k nalepování výstřižků (alba), neperiodické i periodické publikace, komiksy, manuály, výrobky knihařské, psací potřeby, učební pomůcky, tiskařské typy, štočky, obaly z papíru, známky, samolepky, umělé hmoty na modelování, modelovací hlína, dětské tvarovací hmoty, plastelíny, modelovací vosky kromě dentálních, pastelky, popisovače, barvy - v rámci této třídy, křídly, písky a vosky jako výtvarné potřeby, skicáky, školní potřeby, štetce, tužky, tuhy do tužek, archy papíru, papír a výrobky z papíru všeho druhu jako papír pro kopírování, papír balicí, papír voskovaný, filtrační papír, celofán (celulózové fólie) na balení, papírové podložky pod sklenice, papírové ubrusky, lepenka a kartonážní výrobky, akvarely, alba, blahopřání i hudební, diagramy, figurky (sošky) z papírové hmoty, fotografie, stojany na fotografie, grafické reprodukce, grafiky, lepty, listky, litografie, olejotisky, plakáty, malby (obrazy) zarámované či nezarámované, portréty, prospekty, grafické reprodukce, rytiny, turistické příručky, mapy, atlasy, obrazy, pohlednice a jiné propagační a informační materiály a upomínkové předměty spadající do této třídy jako propagační publikace, ročenky, papírové propagační samolepky, potřeby pro umělce, jako jsou štetce, hmota papírová, malířská plátna, malířské stojany, malířské válečky pro interiéry, misky na vodové barvy, palety pro malíře, opěradla na ruce pro malíře, prkna rýsovací, papírnické zboží kancelářské, obalové materiály, kancelářské potřeby jako jsou adresové štítky do adresovacích strojů, bloky (papírnické výrobky), číslačky, dávkovače lepicí pásky (kancelářské potřeby), desky (papírnické výrobky), desky psací s klipsem na přidržování papíru, desky na dokumenty (šanon, pořadače), dopisní papír, držáky na psací potřeby, etikety, kromě textilních, formuláře, gumičky, gumy na mazání, houbičky navlhčovací - v rámci této třídy, hroty psacích per, inkousty, kalamáře, kancelářské sponky, kartón, kartotéční listky, karty, karty a pásky papírové na zaznamenání počítačových programů, krejóny (patentní tužky), kružítko, křída na psaní, křívítka, laminovačky (na dokumenty) pro použití v kanceláři, lepicí pásky pro kancelářské účely a použití v domácnosti, lepidla pro kancelářské účely nebo pro domácnost, materiály na pečetení, nálepky (lepicí pásky) pro kancelářské použití nebo pro domácnost, napínáčky, násadky na pera, nože na papír, obálky, oplatky na pečetení, ořezávací strojky na tužky, ořezávátka na tužky, řezačky na papír, pečeti, pečeti vosk, penály, pera plnicí, podložky na stůl papírové, podložky pod pivní sklenice, poštovní

známky, pouzdra s psacími potřebami, pravítka, pouzdra na pera, pouzdra na razítka, připínáčky, psací stroje (elektrické i neelektrické), razítka, rýsovací nástroje, sešity, seznamy (rejstříky), stroje kancelářské na zalepování, těžítka, tikety, tiskárničky (přenosné), účetní knihy, uhly na kreslení, zápisníky (notesy), dětské pleny z papíru nebo buničiny (jednorázové), filtry kávové (papírové), fólie hliníková na balení potravin, fólie z umělých hmot na balení, kornouty (papírové), krabice lepenkové nebo papírové, lepenka, lepenkové roury, mašle papírové, obtisky, papír toaletní, papírové ubrousky, papírové ubrusy, pásky doutníkové, podložky (psací), podušky na razítkování, poutače z papíru nebo z lepenky, pouzdra na doklady, pouzdra na pasy, pouzdra na střihy, pouzdra s barvami (školní pomůcky), pytlíky jako obaly (z papíru nebo umělých hmot), ručníky papírové, stíty vývěsní z papíru nebo z lepenky, tabule reklamní z papíru nebo lepenky; (35) prezentace přehledu hrazených léčivých přípravků a potravin pro zvláštní lékařské účely, prezentace databáze léčivých přípravků používaných při poskytování ústavní péče, prezentace účelného a úspěšného způsobu předepisování léků a léčivých přípravků lékaři, reklamní a inzertní činnost zejména v oblasti zdravotního pojištění, obchodní administrativa, průzkum a analýzy trhů, aranžování WWW stránek, marketing, pronájem reklamních ploch, předvádění pro reklamní účely a podporu prodeje, předvádění zboží, vyhledávací služby, on-line inzerce, organizování výstav ke komerčním a reklamním účelům na Internetu, pomoc při podnikání, poradenství týkající se organizace a podnikání v oblasti finančnictví, bankovníctví a pojišťovnictví, home - banking, distribuce prospektů, podnikatelské informace, předplatné tiskovin pro třetí osoby, účetnictví, distribuce propagačních tiskovin, plánování obchodních a propagačních akcí, zejména týkající se oblasti finančnictví, bankovníctví, pojišťovnictví a služby finančního trhu potvrzování uskutečnění obchodních transakcí, reklamní, inzertní a propagační činnost prostřednictvím jakéhokoliv média zejména v oblasti finančnictví, bankovníctví a pojišťovnictví, prostřednictvím telefonní, datové nebo informační sítě, poradenská činnost v oblasti obchodu a služeb reklamních kanceláří, předávání informací při reklamní činnosti, poskytování komerčních informací a informačních produktů reklamního a informačního charakteru ve třídě 35, multimediálních informací obchodního a reklamního charakteru, komerční využití Internetu v oblastech komerčních internetových médií a vyhledávacích služeb zejména v oblasti finančnictví, bankovníctví a pojišťovnictví, pronájem reklamních ploch, marketingové studie, obchodní nebo podnikatelské informace, zejména v oblasti finančnictví, bankovníctví, pojišťovnictví a službách finančního trhu, kopírování nebo rozmnožování dokumentů, dokladů, poradenství v obchodní činnosti, zejména v oblasti finančnictví, bankovníctví, pojišťovnictví a službách finančního trhu, obchodní nebo podnikatelský průzkum, obchodní management, obchodní reklama, systematizace informací do počítačové databáze, překlad informací do počítačové databáze, pronájem reklamních materiálů, rozšiřování reklamních materiálů, průzkum trhu, sekretářské služby, statistické informace, zpracování textů, vedení kartoték v počítači, vydávání reklamních nebo náborových, propagačních a inzertních textů, aktualizování reklamních materiálů, analýzy nákladů, daňové přiznání (příprava a vyhotovení), dražby, vedení dražeb, hospodářské (ekonomické) prognózy, inzerce poštou, nákupní ceny a velkoobchodní ceny (analýzy), oceňování obchodních podniků, oceňování a odhady v oblasti podnikání, personální poradenství, posuzování efektivnosti provozu a racionalizace práce, pronájem kancelářských strojů a zařízení, průzkum veřejného mínění, přepisování, styky s veřejností, vzorky zboží (distribuce), zprostředkovatelské práce, automatizované zpracování dat, elektronické zpracování dat pro třetí osoby, vedení a správa databank (zařazené ve třídě 35); (36) veškeré služby zdravotní pojišťovny (plné nebo částečné zdravotní pojištění, smluvní, cestovní zdravotní pojištění a podobně), odborné poradenské služby v oblasti zdravotního pojištění a poskytování zvláštní zdravotní péče, zprostředkování úhrad za výkony závodní preventivní péče, zprostředkovatelská činnost v oblasti zdravotního pojištění, pojišťovací a finanční služby všeho druhu zařazené do této třídy jako pojišťovací a zajišťovací činnost a činnosti s tím související, činnost sloužící k podpoře a rozvoji pojišťovnictví, podnikání na finančním trhu, bankovníctví, poradenská a zprostředkovatelská činnost v uvedených

oblastech, pronájem zařízení v rámci této třídy, směnárenské služby, finančnictví a bankovníctví - služby v rámci této třídy, služby finančního trhu, finanční služby - analýzy, transakce, operace, finanční informace, poradenství a řízení, daňové odhady, finanční odhady a oceňování v oblastech pojišťovnictví, bankovníctví, nemovitostí, burzovní makléřství, kurzovní záznamy na burze, finanční sponzorování, financování koupí na splátky, poskytování hypotečních půjček, finanční pronájem - leasing, garance, záruky, kauce, bankovníctví, úvěrové banky, bezhotovostní operace, platební převody vykonávané elektronicky, clearing (zúčtování vzájemných pohledávek a závazků), elektronický převod kapitálu, kapitálové investice, domácí bankovní služby, vydávání cenin, vydávání cestovních šeků, vydávání cenných papírů, služby a vydávání kreditních karet, měnové služby a operace, realitní činnost, zejména pronájem bytových a nebytových prostor, zprostředkování nákupu a prodeje nemovitostí, oceňování a odhady nemovitostí, zprostředkování nemovitostí, pronájem bytů, pronájem nájemních a činžovních domů, pronajímání kanceláří, správa a údržba nemovitostí, leasing zařízení pro zpracování dat, finance a peněžní operace, finanční poradenství, poradenství a zprostředkování pojišťovnictví, úvěrování zboží, úvěrové poradenství, služby týkající se sdělování informací ohledně proclení zboží, celního tarifu a tarifu zaručení celního dluhu, pomoc při celním řízení, obstaravatelské v rámci komplementace finančních služeb, pronájem nemovitostí, pozemků a kanceláří, realitní kancelář, investorská činnost ve stavebnictví; (42) vývoj, návrhy a implementace systému pro usnadnění přístupu k zdravotní péči a zefektivnění a zkvalitnění tohoto přístupu, programová řešení umožňující zajistit dostupnost zdravotní péče, internetové a jiné elektronické aplikace zabezpečující vzájemnou informovanost lékařů a komunikaci s uživatelem, tvorba databází v rámci poskytování zdravotní péče, elektronický objednávkový systém, instalace počítačových programů, návrh počítačových systémů, programování internetových databázových systémů a internetových aplikací, konstrukce WWW prezentací a řešení WWW serverů, činnosti v oblasti povinného sociálního zabezpečení na Internetu, správa sítí, poradenství v oblasti informačních technologií, zpracování dat, hostingové a související činnosti a webové portály, odborné poradenské služby ve výzkumu v oblasti zdravotnictví a lázeňství, aktualizace a údržba počítačových programů, zavádění, aktualizace a údržby, návrhy, strukturování a programování či jiné vytváření internetových či intranetových počítačových stránek a nástěnek (webpages a websites) a internetových či intranetových aplikací, hostování (poskytování volného prostoru) pro internetové či intranetové informace, stránky a nástěny (webpages a websites), hostování (poskytování volného prostoru) pro internetové či intranetové aplikace, převod (konverze) počítačových programů, dat či jiných údajů v elektronické podobě z různých formátů do jiných formátů, převod (konverze) dokumentů, dat či jiných údajů z fyzických médií na elektronická média, zálohování dat a informací elektronickými a počítačovými prostředky a prostřednictvím elektronické pošty, poradenství v oblasti výpočetní a informační techniky, technologické služby a s nimi spojený výzkum a návrhy, průmyslové analýzy a výzkum, design internetových stránek a prezentací, projekční činnost, tvorba programového vybavení, návrh a vývoj počítačového hardwaru a softwaru, konzultační, asistenční, analytické, designérské, vyhodnocovací a programovací služby týkající se počítačového software, firmware, hardware a informačních technologií, konzultace týkající se hodnocení, výběru a zavádění počítačového software, firmware, hardware, informačních technologií a systému zpracování dat, a to i prostřednictvím telekomunikačních sítí, dodávkou on-line, Internetem a sítí World Wide Web, webhosting, webdesing, výzkumné služby, kódování a dekódování zabezpečovacích systémů (tvorba software), poradenská činnost v oblasti aplikace výpočetní techniky, v oblasti informatiky, vytváření virtuálních počítačových 3 D animací a modelů, informačních technologií, navrhování a realizace automatizovaných systémů řízení, programátorská činnost, projekce počítačových sítí, pronájem software, instalace, opravy, údržba a servis software, vytváření interaktivních aplikací umožňující předávání a tvorbu grafické podoby prostřednictvím sítí Internet, programování, software - návrhy, převod a konverze počítačových programů a údajů (kromě

fyzické konverze), tvorba a údržba počítačových stránek WEB pro zákazníky, hostování na počítačových stránkách WEB, pronájem času, dat a údajů na přístup do počítačových databází, zhotovování kopií počítačových programů, technické studie v oblasti počítačů a programové vybavení, programování multimediálních aplikací, vytváření interaktivních a grafických programů, počítačové animace a vizualizace, grafický design, zavádění, aktualizace, návrhy, strukturování a programování či jiné vytváření databází, jiných datových systémů a aplikací pro jejich zpracování, včetně jejich poskytování, přístupu k nim a jejich instalace.

(730) **Všeobecná zdravotní pojišťovna České republiky**, Orlická 2020/4, Praha 3, 13000, CZ

(740) DANĚK & PARTNERS Advokátní a patentová kancelář, Ing. Dr. Vilém Daněk, Vinohradská 45, Praha 2, 12000

(210) **O-480764**

(220) 04.11.2010

(320) 04.11.2010

(511) 16, 35, 36, 42

(540)

AMBULEKY

(510) (16) průkazy zdravotního pojištění, papírové reklamní předměty a reklamní výrobky ve zdravotnictví spadající do této třídy, informační letáky, odborné publikace a tiskoviny, omalovánky, kvarteta a různé reklamní předměty z oblasti zdravotnictví, periodický tisk, brožury, časopisy, noviny, kalendáře, katalogy, ročenky, knihy, oběžníky, zpěvníky, knihy k nalepování výstřížků (alba), neperiodické i periodické publikace, komiksy, manuály, výrobky knihařské, psací potřeby, učební pomůcky, tiskařské typy, štočky, obaly z papíru, známky, samolepky, umělé hmoty na modelování, modelovací hlína, dětské tvarovací hmoty, plastelíny, modelovací vosky kromě dentálních, pastelky, popisovače, barvy - v rámci této třídy, křidy, písky a vosky jako výtvarné potřeby, skicáky, školní potřeby, štětce, tužky, tuhy do tužek, archy papíru, papír a výrobky z papíru všeho druhu jako papír pro kopírování, papír balící, papír voskovaný, filtrační papír, celofán (celulózové fólie) na balení, papírové podložky pod sklenice, papírové ubrusy, lepenka a kartonážní výrobky, akvarely, alba, blahopřání i hudební, diagramy, figurky (sošky) z papírové hmoty, fotografie, stojany na fotografie, grafické reprodukce, grafiky, lepty, lístky, litografie, olejotisky, plakáty, malby (obrazy) zarámované či nezarámované, portréty, prospekty, grafické reprodukce, rytiny, turistické příručky, mapy, atlasy, obrazy, pohlednice a jiné propagační a informační materiály a upomínkové předměty spadající do této třídy jako propagační publikace, ročenky, papírové propagační samolepky, potřeby pro umělce, jako jsou štětce, hmota papírová, malířská plátina, malířské stojany, malířské válečky pro interiéry, misky na vodové barvy, palety pro malíře, opěradla na ruce pro malíře, prkna rýsovací, papírnické zboží kancelářské, obalové materiály, kancelářské potřeby jako jsou adresové štítky do adresovacích strojů, bloky (papírnické výrobky), číslovačky, dávkovače lepicí pásky (kancelářské potřeby), desky (papírnické výrobky), desky psací s klipsem na přidržování papíru, desky na dokumenty (šanon, pořadače), dopisní papír, držáky na psací potřeby, etikety, kromě textilních, formuláře, gumičky, gumy na mazání, houbičky navlhčovací - v rámci této třídy, hroty psacích per, inkousty, kalamáře, kancelářské sponky, kartón, kartotéční lístky, karty, karty a pásky papírové na zaznamenání počítačových programů, krejóny (patentní tužky), kružítko, křída na psaní, křívítka, laminovačky (na dokumenty) pro použití v kanceláři, lepicí pásky pro kancelářské účely a použití v domácnosti, lepidla pro kancelářské účely nebo pro domácnost, materiály na pečetení, nálepky (lepicí pásky) pro kancelářské použití nebo pro domácnost, napínáčky, násadky na pera, nože na papír, obálky, oplatky na pečetení, ořezávací stroje na tužky, ořezávkna na tužky, řezačky na papír, pečeteč, pečeti vosk, penály, pera plnicí, podložky na stůl papírové, podložky pod pivní sklenice, poštovní známky, pouzdra s psacími potřebami, pravítka, pouzdra na pera, pouzdra na razítka, připínáčky, psací stroje (elektrické i neelektrické), razítka, rýsovací nástroje, sešity, seznamy (rejstříky), stroje kancelářské na zalepování, těžítka, tikety, tiskárničky (přenosné), účetní knihy, uhly na kreslení, zápisníky (notesy), dětské plenky z papíru nebo buničiny (jednorázové), filtry kávové (papírové), fólie hliníkové na balení potravin, fólie z umělých hmot na balení, kornouty (papírové), krabice lepenkové nebo papírové, lepenka, lepenkové roury, mašle

papírové, obtisky, papír toaletní, papírové ubrusy, papírové ubrusy, pásky doutníkové, podložky (psací), podušky na razítkování, poutače z papíru nebo z lepenky, pouzdra na doklady, pouzdra na pasy, pouzdra na sřihy, pouzdra s barvami (školní pomůcky), pytlíky jako obaly (z papíru nebo umělých hmot), ručníky papírové, šitý vývěsní z papíru nebo z lepenky, tabule reklamní z papíru nebo lepenky; (35) prezentace přehledu hrazených léčivých přípravků a potravin pro zvláštní lékařské účely, prezentace databáze léčivých přípravků používaných při poskytování ústavní péče, prezentace účelného a úsporného způsobu předepisování léků a léčivých přípravků lékaři, reklamní a inzertní činnost zejména v oblasti zdravotního pojištění, obchodní administrativa, průzkum a analýzy trhů, aranžování WWW stránek, marketing, pronájem reklamních ploch, předvádění pro reklamní účely a podporu prodeje, předvádění zboží, vyhledávací služby, on-line inzerce, organizování výstav ke komerčním a reklamním účelům na Internetu, pomoc při podnikání, poradenství týkající se organizace a podnikání v oblasti finančnictví, bankovníctví a pojišťovnictví, home - banking, distribuce prospektů, podnikatelské informace, předplatné tiskovin pro třetí osoby, účetnictví, distribuce propagačních tiskovin, plánování obchodních a propagačních akcí, zejména týkající se oblasti finančnictví, bankovníctví, pojišťovnictví a služby finančního trhu potvrzování uskutečnění obchodních transakcí, reklamní, inzertní a propagační činnost prostřednictvím jakéhokoliv média zejména v oblasti finančnictví, bankovníctví a pojišťovnictví, prostřednictvím telefonní, datové nebo informační sítě, poradenská činnost v oblasti obchodu a služeb reklamních kanceláří, předávání informací při reklamní činnosti, poskytování komerčních informací a informačních produktů reklamního a informačního charakteru ve třídě 35, multimediálních informací obchodního a reklamního charakteru, komerční využití Internetu v oblastech komerčních internetových médií a vyhledávacích služeb zejména v oblasti finančnictví, bankovníctví a pojišťovnictví, pronájem reklamních ploch, marketingové studie, obchodní nebo podnikatelské informace, zejména v oblasti finančnictví, bankovníctví, pojišťovnictví a službách finančního trhu, kopírování nebo rozmnožování dokumentů, dokladů, poradenství v obchodní činnosti, zejména v oblasti finančnictví, bankovníctví, pojišťovnictví a službách finančního trhu, obchodní nebo podnikatelský průzkum, obchodní management, obchodní reklama, systematizace informací do počítačové databáze, překlad informací do počítačové databáze, pronájem reklamních materiálů, rozšiřování reklamních materiálů, průzkum trhu, sekretářské služby, statistické informace, zpracování textů, vedení kartoték v počítači, vydávání reklamních nebo náborových, propagačních a inzertních textů, aktualizování reklamních materiálů, analýzy nákladů, daňové příznání (příprava a vyhotovení), dražby, vedení dražeb, hospodářské (ekonomické) prognózy, inzerce poštou, nákupní ceny a velkoobchodní ceny (analýzy), oceňování obchodních podniků, oceňování a odhady v oblasti podnikání, personální poradenství, posuzování efektivnosti provozu a racionalizace práce, pronájem kancelářských strojů a zařízení, průzkum veřejného mínění, přepisování, styky s veřejností, vzorky zboží (distribuce), zprostředkovatelný práce, automatizované zpracování dat, elektronické zpracování dat pro třetí osoby, vedení a správa databank (zařazené ve třídě 35); (36) veškeré služby zdravotní pojišťovny (plné nebo částečné zdravotní pojištění, smluvní, cestovní zdravotní pojištění a podobně), odborné poradenské služby v oblasti zdravotního pojištění a poskytování zvláštní zdravotní péče, zprostředkování úhrad za výkony závodní preventivní péče, zprostředkovatelská činnost v oblasti zdravotního pojištění, pojišťovací a finanční služby všeho druhu zařazené do této třídy jako pojišťovací a zajišťovací činnost a činnosti s tím související, činnost sloužící k podpoře a rozvoji pojišťovnictví, podnikání na finančním trhu, bankovníctví, poradenská a zprostředkovatelská činnost v uvedených oblastech, pronájem zařízení v rámci této třídy, směnárenské služby, finančnictví a bankovníctví - služby v rámci této třídy, služby finančního trhu, finanční služby - analýzy, transakce, operace, finanční informace, poradenství a řízení, daňové odhady, finanční odhady a oceňování v oblastech pojišťovnictví, bankovníctví, nemovitostí, burzovní makléřství, kurzovní záznamy na burze, finanční sponzorování, financování koupí na splátky, poskytování hypotečních půjček, finanční pronájem - leasing, garance, záruky, kauce, bankovníctví, úvěrové banky,

bezhotovostní operace, platební převody vykonávané elektronicky, clearing (zúčtování vzájemných pohledávek a závazků), elektronický převod kapitálu, kapitálové investice, domácí bankovní služby, vydávání cenin, vydávání cestovních šeků, vydávání cenných papírů, služby a vydávání kreditních karet, měnové služby a operace, realitní činnost, zejména pronájem bytových a nebytových prostor, zprostředkování nákupu a prodeje nemovitostí, oceňování a odhady nemovitostí, zprostředkování nemovitostí, pronájem bytů, pronájem nájemních a činžovních domů, pronajímání kanceláří, správa a údržba nemovitostí, leasing zařízení pro zpracování dat, finance a peněžní operace, finanční poradenství, poradenství a zprostředkování pojišťovnictví, úvěrování zboží, úvěrové poradenství, služby týkající se sdělování informací ohledně proclení zboží, celního tarifu a tarifu zaručení celního dluhu, pomoc při celním řízení, obstaravatelství v rámci komplementace finančních služeb, pronájem nemovitostí, pozemků a kanceláří, realitní kancelář, investorská činnost ve stavebnictví; (42) vývoj, návrhy a implementace systému pro usnadnění přístupu k zdravotní péči a zefektivnění a zkvalitnění tohoto přístupu, programová řešení umožňující zajistit dostupnost zdravotní péče, internetové a jiné elektronické aplikace zabezpečující vzájemnou informovanost lékařů a komunikaci s uživatelem, tvorba databází v rámci poskytování zdravotní péče, elektronický objednávkový systém, instalace počítačových programů, návrh počítačových systémů, programování internetových databázových systémů a internetových aplikací, konstrukce WWW prezentací a řešení WWW serverů, činnosti v oblasti povinného sociálního zabezpečení na Internetu, správa sítí, poradenství v oblasti informačních technologií, zpracování dat, hostingové a související činnosti a webové portály, odborné poradenské služby ve výzkumu v oblasti zdravotnictví a lázeňství, aktualizace a údržba počítačových programů, zavádění, aktualizace a údržby, návrhy, strukturování a programování či jiné vytváření internetových či intranetových počítačových stránek a nástěnek (webpages a websites) a internetových či intranetových aplikací, hostování (poskytování volného prostoru) pro internetové či intranetové informace, stránky a nástěnky (webpages a websites), hostování (poskytování volného prostoru) pro internetové či intranetové aplikace, převod (konverze) počítačových programů, dat či jiných údajů v elektronické podobě z různých formátů do jiných formátů, převod (konverze) dokumentů, dat či jiných údajů z fyzických médií na elektronická média, zálohování dat a informací elektronickými a počítačovými prostředky a prostřednictvím elektronické pošty, poradenství v oblasti výpočetní a informační techniky, technologické služby a s nimi spojený výzkum a návrhy, průmyslové analýzy a výzkum, design internetových stránek a prezentací, projekční činnost, tvorba programového vybavení, návrh a vývoj počítačového hardwaru a softwaru, konzultační, asistenční, analytické, designérské, vyhodnocovací a programovací služby týkající se počítačového software, firmware, hardware a informačních technologií, konzultace týkající se hodnocení, výběru a zavádění počítačového software, firmware, hardware, informačních technologií a systému zpracování dat, a to i prostřednictvím telekomunikačních sítí, dodávkou on-line, Internetem a sítí World Wide Web, webhosting, webdesing, výzkumné služby, kódování a dekódování zabezpečovacích systémů (tvorba software), poradenská činnost v oblasti aplikace výpočetní techniky, v oblasti informatiky, vytváření virtuálních počítačových 3 D animací a modelů, informačních technologií, navrhování a realizace automatizovaných systémů řízení, programátorská činnost, projekce počítačových sítí, pronájem software, instalace, opravy, údržba a servis software, vytváření interaktivních aplikací umožňujících předávání a tvorbu grafické podoby prostřednictvím sítě Internet, programování, software - návrhy, převod a konverze počítačových programů a údajů (kromě fyzické konverze), tvorba a údržba počítačových stránek WEB pro zákazníky, hostování na počítačových stránkách WEB, pronájem času, dat a údajů na přístup do počítačových databází, zhotovování kopií počítačových programů, technické studie v oblasti počítačů a programového vybavení, programování multimediálních aplikací, vytváření interaktivních a grafických programů, počítačové animace a vizualizace, grafický design, zavádění, aktualizace, návrhy, strukturování a programování či jiné vytváření databází, jiných datových systémů a aplikací pro

jejich zpracování, včetně jejich poskytování, přístupu k nim a jejich instalace.

- (730) **Všeobecná zdravotní pojišťovna České republiky**, Orlická 2020/4, Praha 3, 13000, CZ
(740) DANĚK & PARTNERS Advokátní a patentová kancelář, Ing. Dr. Vilém Daněk, Vinohradská 45, Praha 2, 12000

- (210) **O-480765**
(220) 04.11.2010
(320) 04.11.2010
(511) 16, 35, 36, 42
(540)

NEMLEKY

- (510) (16) průkazy zdravotního pojištění, papírové reklamní předměty a reklamní výrobky ve zdravotnictví spadající do této třídy, informační letáky, odborné publikace a tiskoviny, omalovánky, kvarteta a různé reklamní předměty z oblasti zdravotnictví, periodický tisk, brožury, časopisy, noviny, kalendáře, katalogy, ročenky, knihy, oběžníky, zpěvníky, knihy k nalepování výstřížků (alba), neperiodické i periodické publikace, komiksy, manuály, výrobky knihařské, psací potřeby, učební pomůcky, tiskařské typy, štočky, obaly z papíru, známky, samolepky, umělé hmoty na modelování, modelovací hlína, dětské tvarovací hmoty, plastelíny, modelovací vosky kromě dentálních, pastelky, popisovače, barvy - v rámci této třídy, křídly, pisky a vosky jako výtvarné potřeby, skicáky, školní potřeby, štetce, tužky, tuhy do tužek, archy papíru, papír a výrobky z papíru všeho druhu jako papír pro kopírování, papír balicí, papír voskovaný, filtrační papír, celofán (celulózové fólie) na balení, papírové podložky pod sklenice, papírové ubrousky, lepenka a kartonážní výrobky, akvarely, alba, blahopřání i hudební, diagramy, figurky (sošky) z papírové hmoty, fotografie, stojany na fotografie, grafické reprodukce, grafiky, lepty, listky, litografie, olejotisky, plakáty, malby (obrazy) zarámované či nezarámované, portréty, prospekty, grafické reprodukce, rytiny, turistické příručky, mapy, atlasy, obrazy, pohlednice a jiné propagační a informační materiály a upomínkové předměty spadající do této třídy jako propagační publikace, ročenky, papírové propagační samolepky, potřeby pro umělce, jako jsou štetce, hmota papírová, malířská plátina, malířské stojany, malířské válečky pro interiéry, misky na vodové barvy, palety pro malíře, opěradla na ruce pro malíře, prkna rýsovací, papírnické zboží kancelářské, obalové materiály, kancelářské potřeby jako jsou adresové štítky do adresovacích strojů, bloky (papírnické výrobky), číslovačky, dávkovače lepicí pásky (kancelářské potřeby), desky (papírnické výrobky), desky psací s klipsem na přidržování papíru, desky na dokumenty (šanon, pořadače), dopisní papír, držáky na psací potřeby, etikety, kromě textilních, formuláře, gumičky, gumy na mazání, houbičky navlhčovací - v rámci této třídy, hroty psacích per, inkousty, kalamáře, kancelářské sponky, kartón, kartotéční listky, karty, karty a pásky papírové na zaznamenání počítačových programů, krejóny (patentní tužky), kružítko, křída na psaní, křívítka, laminovačky (na dokumenty) pro použití v kanceláři, lepicí pásky pro kancelářské účely a použití v domácnosti, lepidla pro kancelářské účely nebo pro domácnost, materiály na pečetění, nálepky (lepicí pásky) pro kancelářské použití nebo pro domácnost, napínáčky, násadky na pera, nože na papír, obálky, oplatky na pečetění, ořezávací strojky na tužky, ořezávkata na tužky, řezačky na papír, pečetě, pečetní vosk, penály, pera plnicí, podložky na stůl papírové, podložky pod pivní sklenice, poštovní známky, pouzdra s psacími potřebami, pravítka, pouzdra na pera, pouzdra na razítka, připínáčky, psací stroje (elektrické i neelektrické), razítka, rýsovací nástroje, sešity, seznamy (rejstříky), stroje kancelářské na zalepování, těžítka, tikety, tiskárničky (přenosné), účetní knihy, uhly na kreslení, zápisníky (notesy), dětské penky z papíru nebo buničiny (jednorázové), filtry kávové (papírové), fólie hliníkové na balení potraviny, fólie z umělých hmot na balení, kornouty (papírové), krabice lepenkové nebo papírové, lepenka, lepenkové roury, mašle papírové, obtisky, papír toaletní, papírové ubrousky, papírové ubrusy, pásky doutníkové, podložky (psací), podušky na razítkování, poutače z papíru nebo z lepenky, pouzdra na doklady, pouzdra na pasy, pouzdra na stříhy, pouzdra s barvami (školní pomůcky), pytlíky jako obaly (z papíru nebo umělých hmot), ručníky papírové, štíty vývěsní z papíru nebo z lepenky, tabule reklamní z papíru nebo lepenky; (35) prezentace přehledu hrazených léčivých přípravků a potravin pro zvláštní lékařské účely, prezentace databáze léčivých přípravků používaných při

poskytování ústavní péče, prezentace účelného a úsporného způsobu předepisování léků a léčivých přípravků lékaři, reklamní a inzertní činnost zejména v oblasti zdravotního pojištění, obchodní administrativa, průzkum a analýzy trhů, aranžování WWW stránek, marketing, pronájem reklamních ploch, předvádění pro reklamní účely a podporu prodeje, předvádění zboží, vyhledávací služby, on-line inzerce, organizování výstav ke komerčním a reklamním účelům na Internetu, pomoc při podnikání, poradenství týkající se organizace a podnikání v oblasti finančnictví, bankovníctví a pojišťovnictví, home - banking, distribuce prospektů, podnikatelské informace, předplatné tiskovin pro třetí osoby, účetnictví, distribuce propagačních tiskovin, plánování obchodních a propagačních akcí, zejména týkající se oblasti finančnictví, bankovníctví, pojišťovnictví a služby finančního trhu potvrzování uskutečnění obchodních transakcí, reklamní, inzertní a propagační činnost prostřednictvím jakéhokoliv média zejména v oblasti finančnictví, bankovníctví a pojišťovnictví, prostřednictvím telefonní, datové nebo informační sítě, poradenská činnost v oblasti obchodu a služeb reklamních kanceláří, předávání informací při reklamní činnosti, poskytování komerčních informací a informačních produktů reklamního a informačního charakteru ve třídě 35, multimediálních informací obchodního a reklamního charakteru, komerční využití Internetu v oblastech komerčních internetových médií a vyhledávacích služeb zejména v oblasti finančnictví, bankovníctví a pojišťovnictví, pronájem reklamních ploch, marketingové studie, obchodní nebo podnikatelské informace, zejména v oblasti finančnictví, bankovníctví, pojišťovnictví a službách finančního trhu, kopírování nebo rozmnožování dokumentů, dokladů, poradenství v obchodní činnosti, zejména v oblasti finančnictví, bankovníctví, pojišťovnictví a službách finančního trhu, obchodní nebo podnikatelský průzkum, obchodní management, obchodní reklama, systematizace informací do počítačové databáze, překlad informací do počítačové databáze, pronájem reklamních materiálů, rozšiřování reklamních materiálů, průzkum trhu, sekretářské služby, statistické informace, zpracování textů, vedení kartoték v počítači, vydávání reklamních nebo náborových, propagačních a inzertních textů, aktualizování reklamních materiálů, analýzy nákladů, daňové příznání (příprava a vyhotovení), dražby, vedení dražeb, hospodářské (ekonomické) prognózy, inzerce poštou, nákupní ceny a velkoobchodní ceny (analýzy), oceňování obchodních podniků, oceňování a odhady v oblasti podnikání, personální poradenství, posuzování efektivnosti provozu a racionalizace práce, pronájem kancelářských strojů a zařízení, průzkum veřejného mínění, přepisování, styky s veřejností, vzorky zboží (distribuce), zprostředkovatelské práce, automatizované zpracování dat, elektronické zpracování dat pro třetí osoby, vedení a správa databank (zařazené ve třídě 35); (36) veškeré služby zdravotní pojišťovny (plné nebo částečné zdravotní pojištění, smluvní, cestovní zdravotní pojištění a podobně), odborné poradenské služby v oblasti zdravotního pojištění a poskytování zvláštní zdravotní péče, zprostředkování úhrad za výkony závodní preventivní péče, zprostředkovatelská činnost v oblasti zdravotního pojištění, pojišťovací a finanční služby všeho druhu zařazené do této třídy jako pojišťovací a zajišťovací činnost a činnosti s tím související, činnost sloužící k podpoře a rozvoji pojišťovnictví, podnikání na finančním trhu, bankovníctví, poradenská a zprostředkovatelská činnost v uvedených oblastech, pronájem zařízení v rámci této třídy, směnárenské služby, finančnictví a bankovníctví - služby v rámci této třídy, služby finančního trhu, finanční služby - analýzy, transakce, operace, finanční informace, poradenství a řízení, daňové odhady, finanční odhady a oceňování v oblastech pojišťovnictví, bankovníctví, nemovitostí, burzovní makléřství, kurzovní záznamy na burze, finanční sponzorování, financování koupí na splátky, poskytování hypotečních půjček, finanční pronájem - leasing, garance, záruky, kauce, bankovníctví, úvěrové banky, bezhotovostní operace, platební převody vykonávané elektronicky, clearing (zúčtování vzájemných pohledávek a závazků), elektronický převod kapitálu, kapitálové investice, domácí bankovní služby, vydávání cenin, vydávání cestovních šeků, vydávání cenných papírů, služby a vydávání kreditních karet, měnové služby a operace, realitní činnost, zejména pronájem bytových a nebytových prostor, zprostředkování nákupu a prodeje nemovitostí, oceňování a odhady nemovitostí, zprostředkování nemovitostí, pronájem bytů, pronájem

nájemních a činžovních domů, pronajímání kanceláří, správa a údržba nemovitostí, leasing zařízení pro zpracování dat, finance a peněžní operace, finanční poradenství, poradenství a zprostředkování pojišťovnictví, úvěrování zbožíových nákupů, úvěrové poradenství, služby týkající se sdělování informací ohledně proclení zboží, celního tarifu a tarifu zaručení celního dluhu, pomoc při celním řízení, obstaratelství v rámci komplementace finančních služeb, pronájem nemovitostí, pozemků a kanceláří, realitní kancelář, investorská činnost ve stavebnictví; (42) vývoj, návrhy a implementace systému pro usnadnění přístupu k zdravotní péči a zefektivnění a zkvalitnění tohoto přístupu, programová řešení umožňující zajistit dostupnost zdravotní péče, internetové a jiné elektronické aplikace zabezpečující vzájemnou informovanost lékařů a komunikaci s uživatelem, tvorba databází v rámci poskytování zdravotní péče, elektronický objednávkový systém, instalace počítačových programů, návrh počítačových systémů, programování internetových databázových systémů a internetových aplikací, konstrukce WWW prezentací a řešení WWW serverů, činnosti v oblasti povinného sociálního zabezpečení na Internetu, správa sítí, poradenství v oblasti informačních technologií, zpracování dat, hostingové a související činnosti a webové portály, odborné poradenské služby ve výzkumu v oblasti zdravotnictví a lázeňství, aktualizace a údržba počítačových programů, zavádění, aktualizace a údržby, návrhy, strukturování a programování či jiné vytváření internetových či intranetových počítačových stránek a nástěnek (webpages a websites) a internetových či intranetových aplikací, hostování (poskytování volného prostoru) pro internetové či intranetové informace, stránky a nástěny (webpages a websites), hostování (poskytování volného prostoru) pro internetové či intranetové aplikace, převod (konverze) počítačových programů, dat či jiných údajů v elektronické podobě z různých formátů do jiných formátů, převod (konverze) dokumentů, dat či jiných údajů z fyzických médií na elektronická média, zálohování dat a informací elektronickými a počítačovými prostředky a prostřednictvím elektronické pošty, poradenství v oblasti výpočetní a informační techniky, technologické služby a s nimi spojený výzkum a návrhy, průmyslové analýzy a výzkum, design internetových stránek a prezentací, projekční činnost, tvorba programového vybavení, návrh a vývoj počítačového hardwaru a softwaru, konzultační, asistenční, analytické, designérské, vyhodnocovací a programovací služby týkající se počítačového software, firmware, hardware a informačních technologií, konzultace týkající se hodnocení, výběru a zavádění počítačového software, firmware, hardware, informačních technologií a systému zpracování dat, a to i prostřednictvím telekomunikačních sítí, dodávkou on-line, Internetem a sítí World Wide Web, webhosting, webdesing, výzkumné služby, kódování a dekódování zabezpečovacích systémů (tvorba software), poradenská činnost v oblasti aplikace výpočetní techniky, v oblasti informatiky, vytváření virtuálních počítačových 3 D animací a modelů, informačních technologií, navrhování a realizace automatizovaných systémů řízení, programátorská činnost, projekce počítačových sítí, pronájem software, instalace, opravy, údržba a servis software, vytváření interaktivních aplikací umožňující předávání a tvorbu grafické podoby prostřednictvím sítě Internet, programování, software - návrhy, převod a konverze počítačových programů a údajů (kromě fyzické konverze), tvorba a údržba počítačových stránek WEB pro zákazníky, hostování na počítačových stránkách WEB, pronájem času, dat a údajů na přístup do počítačových databází, zhotovování kopií počítačových programů, technické studie v oblasti počítačů a programového vybavení, programování multimediálních aplikací, vytváření interaktivních a grafických programů, počítačové animace a vizualizace, grafický design, zavádění, aktualizace, návrhy, strukturování a programování či jiné vytváření databází, jiných datových systémů a aplikací pro jejich zpracování, včetně jejich poskytování, přístupu k nim a jejich instalace.

(730) **Všeobecná zdravotní pojišťovna České republiky**, Orlická 2020/4, Praha 3, 13000, CZ

(740) DANĚK & PARTNERS Advokátní a patentová kancelář, Ing. Dr. Vilém Daněk, Vinohradská 45, Praha 2, 12000

(210) **O-480770**

- (220) 05.11.2010
(320) 05.11.2010
(511) 16, 21, 25, 35, 36, 41, 43
(540)

FAUSTŮV DŮM

- (510) (16) papír, lepenka a zboží vyrobené z těchto materiálů, nezařazené do jiných tříd, tiskoviny, knihařský materiál, fotografie, papírnické výrobky, lepidla ke kancelářským účelům nebo pro domácnost, materiály pro umělce, štětce, psací stroje a kancelářské potřeby (kromě nábytku), výukový a učební materiál (kromě přístrojů), umělohmotné balicí materiály (nezařazené do jiných tříd), tiskařské typy, tiskařské štočky, kalendáře, plakáty, časopisy obecného zájmu; (21) tácky papírové, pohárky skleněné, sklenice, poháry keramické, holby keramické, stojany na jídelní listky, keramické porcelánové tácky, porcelánové džbány; (25) oděvy všeho druhu, zejména sportovní, jako bundy, sportovní bundy, šály, šátky, čelenky, trička, svetry, košile, kravaty, spodní prádlo, župany, dresy, kombinézy, potítka, tepláky a teplákové soupravy, obuv, fotbalová a sportovní obuv, ponožky, pokrývky hlavy, čepice, klobouky, kšiltý, čepice se štítkem, opasky, rukavice, pláštěnky, punčocháče, uniformy; (35) pořádání módních přehlídek za účelem prodeje a reklamy; (36) služby nadace spojené se získáváním finančních prostředků na podporu chráněných přírodních druhů (živočichů a rostlin); (41) pořádání a organizace společenských, kulturních, odborných a výchovně vzdělávacích akcí, provozování zájmových (výchovných) a zábavních klubů, provozování diskoték a hudebních produkcí, pořádání zábavních soutěží, provozování fitness, relaxačního a cvičebního centra v rámci této třídy, nadační činnost spojená s pořádáním přednášek a vzdělávacích akcí na podporu chráněných přírodních druhů (živočichů a rostlin); (43) hostinské, stravovací, restaurační, hotelové a jiné služby pro hosty včetně rezervace ubytování, příprava a poskytování jídel, občerstvení a nápojů přes ulici, bufetové služby a služby rychlého občerstvení.

(730) **Stanislav Faistaver**, Rooseveltova 734/117, Olomouc - Nové Sady, 77900, CZ

(740) Ing. Petr Soukup, patentový zástupce, Vídeňská 8, Olomouc, 77200

- (210) **O-480789**
(220) 05.11.2010
(320) 05.11.2010
(511) 5, 29, 30
(540)

ENZYMINERAL

- (510) (5) výrobky farmaceutické a výživové pro léčebné účely, výrobky dietetické pro nemocné osoby pro léčebné účely, potraviny pro zvláštní výživu a potraviny pro léčebné účely, iontové přípravky, minerální přípravky, enzymové přípravky, nutraceutika, makrobiotika, probiotika, prebiotika, synbiotika, medicínální sirupy a další výživové doplňky pro humánní speciální výživu a léčebné účely ve formě tekuté, granulované, práškové, tablet, kapslí a čípků, diabetické, bezlepkové, bezcholesterolové výrobky fortifikované vitamíny a/nebo minerálními látkami a/nebo stopovými prvky a/nebo enzymy a/nebo léčivými bylinami a jejich extrakty, biologicky aktivními látkami určené pro zvláštní výživu a léčebné účely, cukrovinky s léčivými přísadami, sirupy cukerné ke zhotovování nápojů, čaje léčivé, čaje odtučňovací pro lékařské účely, přípravky potlačující chuť k jídlu pro lékařské účely, doplňky stravy minerální, vitamínové a enzymové; (29) doplňky stravy zařazené v této třídě (ne pro lékařské účely) a obsahující látky živočišného původu, proteinové výrobky v rámci této třídy, doplňky stravy živočišného charakteru obsahující enzymové přípravky a enzymové přípravky s obsahem minerálních látek a stopových prvků, potraviny pro zvláštní výživu sportovců nebo osob s vysokým energetickým výdejem, želatinové výrobky pro speciální výživu, dietetické oleje, nutričně vyvážené přípravky pro redukční výživové režimy na bázi živočišných a rostlinných bílkovin, fortifikované vitamíny a/nebo minerálními a/nebo stopovými prvky a/nebo bylinnými výtažky a/nebo enzymy a/nebo aminokyselinami, mléčné výrobky, sušené ovoce, sušená zelenina, polévky, syrovátka, proteiny pro lidskou výživu; (30) doplňky stravy zařazené v této třídě (ne pro lékařské účely), potraviny pro úpravu hmotnosti a pro sportovní výživu obsahující látky rostlinného charakteru zařazené do této třídy, doplněné o minerální soli, stopové prvky, vitamíny, sacharidy,

rostlinné bílkoviny, aminokyseliny, rostlinné enzymy, probiotika, prebiotika, synbiotika, bylinné extrakty, biologicky aktivní látky v tekuté, granulované, práškové, tabletované nebo tobolkované formě, přípravky potlačující chuť k jídlu (ne pro lékařské účely), čaje a čajové nápoje, čokoládové nápoje, kakaové nápoje, kávové nápoje, cukrovinky tabletované a instantní dezerty a polévky na bázi obilovin a škrobů, potraviny na bázi ovsu a ostatních obilovin, muesli a vlákninové potraviny.

(730) **GOLDIM, spol. s r.o.**, U Habrovky 247/11, Praha 4, 14000, CZ

- (210) **O-480791**
(220) 05.11.2010
(320) 05.11.2010
(511) 5, 29, 30, 32
(540)

KOZEE

- (510) (5) potraviny pro kojence, batolata a malé děti, zejména počáteční a pokračovací kojenecká výživa, kojenecká a dětská mléka, kaše obilné, kaše obilno-mléčné, kaše s ovocnou a/nebo zeleninovou složkou, těstoviny, polévky, příkrmy ovocné, příkrmy obilné, příkrmy s mléčnou složkou, příkrmy masové, příkrmy zeleninové, příkrmy masozeleninové, příkrmy ovocnozeleninové, příkrmy kombinované, sušenky, piškoty, suchary, bonbóny, pastilky, čaje, nápoje tekuté, sušené, granulované, nápojové koncentráty, deserty, funkční potraviny, nutraceutika, mikrobiotika, probiotika, prebiotika, synbiotika a další výživové doplňky pro humánní speciální výživu a léčebné účely ve formě tekuté, granulované, práškové, tablet, kapslí a čípků, diabetické, bezlepkové, bezcholesterolové výrobky fortifikované vitamíny, minerálními a stopovými prvky, léčivými bylinami nebo jejich extrakty určené pro speciální výživu a léčebné účely v rámci této třídy, sirupy cukerné s léčivými přísadami; (29) mléčné nápoje na bázi kravského, kozího, ovčího mléka v tekutém, sušeném i granulovaném stavu doplněné probiotickými a/nebo prebiotickými složkami, rostlinnými oleji, vitamíny, proteiny, aminokyselinami, minerálními látkami, stopovými prvky, ovocem, zeleninou, léčivými bylinami a jejich extrakty, syrovátka, proteiny pro lidskou výživu, sýry a sýrové potraviny, sušená zelenina, ovoce, rosoly, zavařeniny, želé, byliny ve formě drčené, mleté nebo extraktů doplněné vitamíny, minerálními látkami, stopovými prvky, bio-flavonoidními látkami, doplňky stravy zařazené v této třídě (ne pro lékařské účely) a obsahující látky živočišného původu, proteinové výrobky, potraviny pro zvláštní výživu sportovců nebo osob s vysokým energetickým výdejem, želatinové výrobky pro speciální výživu, dietetické oleje, nutričně vyvážené přípravky pro redukční výživové režimy na bázi živočišných a rostlinných bílkovin, koenzymů, fortifikované vitamíny a/nebo minerálními a/nebo stopovými prvky a/nebo bylinnými výtažky, doplňky stravy živočišného charakteru obsahující enzymové přípravky a vitamínové přípravky, mléčné výrobky, sušené ovoce, polévky; (30) nápoje připravované na bázi kávy, kaka a čokolády a kávové a kakaové náhražky, obiloviny upravené pro přímou konzumaci do formy tyčinek, sušenek, sypkých směsí cereálních snídaní, kaší, desertů, trvanlivého, polotrvanlivého a jemného pečiva, výrobky z medu, nečokoládové a čokoládové cukrovinky, čaje, čajové koncentráty, instantní čaje, granulované čaje, doplňky stravy zařazené v této třídě (ne pro lékařské účely), potraviny pro úpravu hmotnosti a pro sportovní výživu obsahující látky rostlinného charakteru zařazené do této třídy, doplněné o minerální soli, stopové prvky, vitamíny, sacharidy, rostlinné bílkoviny, rostlinné enzymy, rostlinné koenzymy, probiotika, prebiotika, synbiotika, bylinné extrakty, biologicky aktivní látky v tekuté, granulované, práškové, tabletované nebo tobolkované formě, přípravky potlačující chuť k jídlu (ne pro lékařské účely), čaje a čajové nápoje, čokoládové nápoje, kakaové nápoje, kávové nápoje, cukrovinky tabletované a instantní dezerty a polévky na bázi obilovin a škrobů, potraviny na bázi ovsu a ostatních obilovin, muesli a vlákninové potraviny; (32) šumivé nápoje, instantní nápoje a jiné nealkoholické nápoje v tekuté, granulované, práškové nebo tabletové formě, syrovátkové nápoje, proteinové nápoje, iontové nápoje.

(730) **GOLDIM, spol. s r.o.**, U Habrovky 247/11, Praha 4, 14000, CZ

- (210) **O-480835**
(220) 09.11.2010
(320) 09.11.2010

(511) 3, 14, 16, 18, 25, 28, 35, 41
(540)

Tereza Maxová Foundation

- (510) (3) přípravky pro bělení a jiné prací prostředky, přípravky pro čištění, leštění, odmašťování a broušení, mýdla, parfumerie, vonné oleje, kosmetika, vlasové vody (lotions), zubní pasty; (14) vzácné kovy a jejich slitiny a výrobky z těchto látek nebo postříbeného nebo pozlaceného kovu, nejsou - li uvedeny v jiných třídách, klenoty, bižuterie, drahokamy, hodinářské potřeby a chronometrické přístroje; (16) papír, lepenka a výrobky z těchto materiálů, které nejsou zařazeny do jiných tříd, tiskářské výrobky, potřeby pro knižní vazby, fotografie, papírenské zboží, lepidla pro papírenství nebo domácnost, materiál pro umělce, štetce, psací stroje a kancelářské potřeby (vyjímaje nábytek), učební a vyučovací pomůcky s výjimkou přístrojů, plastické obaly (nezařazené do jiných tříd), tiskařské typy, štočky; (18) kůže, imitace kůže, výrobky z těchto materiálů, které nejsou zahrnuty do jiných tříd, kůže ze zvířat, kufry a zavazadla, deštníky, slunečníky a hole, biče a sedlářské výrobky; (25) oděvy, obuv, kloboučnické zboží; (28) hry, hračky, potřeby pro gymnastiku a sport, které nejsou uvedeny v jiných třídách, vánoční ozdoby; (35) propagační činnost, reklama, inzertní činnost, vydávání reklamních, propagačních a inzertních textů, poskytování reklamních materiálů, související konzultantské, poradenské a zprostředkovatelské služby v oblasti reklamy, pomoc při řízení obchodní činnosti, obchodní administrativa, kancelářské práce; (41) výchova, vzdělávání, zábava, sportovní a kulturní aktivity.
- (730) **Nadace dětem Terezy Maxové**, Jáchymova 26/2, Praha 1, 11000, CZ

(210) **O-480836**
(220) 09.11.2010
(320) 09.11.2010
(511) 3, 14, 16, 18, 25, 28, 35, 41
(540)

Nadace Terezy Maxové dětem

- (510) (3) přípravky pro bělení a jiné prací prostředky, přípravky pro čištění, leštění, odmašťování a broušení, mýdla, parfumerie, vonné oleje, kosmetika, vlasové vody (lotions), zubní pasty; (14) vzácné kovy a jejich slitiny a výrobky z těchto látek nebo postříbeného nebo pozlaceného kovu, nejsou - li uvedeny v jiných třídách, klenoty, bižuterie, drahokamy, hodinářské potřeby a chronometrické přístroje; (16) papír, lepenka a výrobky z těchto materiálů, které nejsou zařazeny do jiných tříd, tiskářské výrobky, potřeby pro knižní vazby, fotografie, papírenské zboží, lepidla pro papírenství nebo domácnost, materiál pro umělce, štetce, psací stroje a kancelářské potřeby (vyjímaje nábytek), učební a vyučovací pomůcky s výjimkou přístrojů, plastické obaly (nezařazené do jiných tříd), tiskařské typy, štočky; (18) kůže, imitace kůže, výrobky z těchto materiálů, které nejsou zahrnuty do jiných tříd, kůže ze zvířat, kufry a zavazadla, deštníky, slunečníky a hole, biče a sedlářské výrobky; (25) oděvy, obuv, kloboučnické zboží; (28) hry, hračky, potřeby pro gymnastiku a sport, které nejsou uvedeny v jiných třídách, vánoční ozdoby; (35) propagační činnost, reklama, inzertní činnost, vydávání reklamních, propagačních a inzertních textů, poskytování reklamních materiálů, související konzultantské, poradenské a zprostředkovatelské služby v oblasti reklamy, pomoc při řízení obchodní činnosti, obchodní administrativa, kancelářské práce; (41) výchova, vzdělávání, zábava, sportovní a kulturní aktivity.

(730) **Nadace dětem Terezy Maxové**, Jáchymova 26/2, Praha 1, 11000, CZ

(210) **O-480933**
(220) 12.11.2010
(320) 12.11.2010
(511) 1, 3, 5
(540)

DEBRIECASAN

- (510) (1) chemické výrobky určené pro průmysl, vědy a fotografii, jakož i pro zemědělství, zahradnictví a lesnictví, umělé pryskyřice v surovém stavu, plastické hmoty v surovém stavu, hnojiva pro půdu, hasicí přístroje (složení), prostředky pro kalení a letování kovů, chemické výrobky určené ke konzervování potravin, chemické výrobky určené ke zvýšení doby trvanlivosti potravin; (3) přípravky pro bělení a jiné prací prostředky, přípravky pro čištění, leštění, odmašťování a broušení, mýdla, parfumerie, vonné oleje, kosmetika, vlasová kosmetika, pleťová kosmetika, zubní pasty; (5) farmaceutické a veterinářské výrobky, hygienické výrobky pro léčebné účely, diabetické přípravky pro léčebné účely, potraviny pro batolata, náplasti, obvazový materiál, materiály pro plombování zubů a pro zubní otisky, dezinfekční přípravky, fungicidy, herbicidy.
- (730) **Štěpánová Vladimíra MUDr.**, Dr. Stojana 307, Otrokovice, 76502, CZ
- (740) Ing. Zdeněk Kučera, Dlouhá 207 (P.O.BOX 92), Slušovice, 76315

(210) **O-480934**
(220) 11.11.2010
(320) 11.11.2010
(511) 36
(540)



- (510) (36) finanční služby, zejména bankovníctví, služby kreditních karet a debetních karet a transakcí s pokladnami napojenými na počítač, služby finančního poradenství týkající se metodologie bezpečnosti pro zakódování platebních informací a souvisejících údajů, služby ověřování totožnosti kupujícího a prodejce pro finanční transakce.
- (730) **Discover Financial Services**, 2500 Lake Cook Road, 60015 Riverwoods, IL, US
- (740) Ing. František Kania, Mendlovo nám. 1a, Brno, 60300

(210) **O-480936**
(220) 12.11.2010
(320) 12.11.2010
(511) 25, 41
(540)

Argema Revival

- (510) (25) reklamní předměty, tj. trička a pokrývky hlavy; (41) koncertní vystupování, vydávání zvukových a obrazově-zvukových nahrávek.
- (730) **Argema, s.r.o.**, Šmejkalova 1238/135, Brno, 61600, CZ

(210) **O-480937**
(220) 12.11.2010
(320) 12.11.2010
(511) 16, 35, 38, 41
(540)

Písecký svět

- (510) (16) periodické a neperiodické tiskoviny všeho druhu, zejména noviny, časopisy, knihy, propagační materiály, tiskářské výrobky; (35) reklamní, inzertní a propagační činnosti (vydávání, rozšiřování, psaní), komerční informační servis v tištěné i elektronické podobě (Internet), diskusní fóra (poskytování internetových diskusních fór); (38) šíření elektronických informací, provozování webu prostřednictvím veřejné internetové sítě, šíření elektronických časopisů, informací,

elektronických periodik, knih v elektronické podobě prostřednictvím elektronické, telekomunikační nebo počítačové sítě, zejména Internetu; (41) vydavatelská a nakladatelská činnost - vydávání odborných, vzdělávacích, osvětových a zábavních publikací.
(730) **Občanské sdružení Písecký svět**, Budějovická 102/5, Písek, 39701, CZ

(210) **O-480938**
(220) 12.11.2010
(320) 12.11.2010
(511) 3, 5, 9, 16, 29, 30, 32, 35, 38, 39
(540)

MedFit

(510) (3) pleťová a tělová kosmetika, prostředky ústní a zubní hygieny; (5) výrobky farmaceutické a parafarmaceutické, vitamíny a minerály a stopové prvky, dietní a nutriční přípravky k léčebným účelům, léčiva, medicínální sirupy, výtažky z léčivých bylin, kombinované přípravky vitamínů, minerálů, stopových prvků a bylinných výtažků k léčebným účelům, potravinové doplňky obohacené vitamíny nebo minerály nebo stopovými prvky, vitamínové přípravky, multivitaminové preparáty, multiminerálové preparáty, vše pro léčebné účely, bylinné čaje s léčivým účinkem, léčivé byliny, cukrovinky nebo pastilky nebo tabletky nebo tobolky nebo kapsle nebo žvýkačky s léčivými přísadami, dietetické látky upravené pro lékařské účely, minerální vody a dietetické nápoje upravené pro lékařské účely, dietní potraviny upravené pro lékařské účely, doplňky výživové pro lékařské účely, bílkovinné přípravky nebo potravina pro lékařské účely, balzámy a krémy a masti pro lékařské účely, chemické přípravky pro lékařské účely, léčivé oleje, oleje pro lékařské účely, tuky pro lékařské účely, léčivé soli, tinktury pro lékařské účely, bylinné výtažky nebo sirupy, vitamínová a minerální výživa ve formě koncentrátů, proteinové koncentráty pro lékařské účely jako výživné přísady k potravinám, droždí pro farmaceutické účely, potravinové doplňky s léčebnými účinky, výživné nebo dietetické přípravky s léčebným účinkem pro denní doplnění stravy jako instantní strava nebo samostatná směs, která se skládá hlavně z mléka v prášku nebo živočišných nebo zeleninových proteinů, také s přísadkou vitamínů nebo minerálů nebo stopových prvků nebo cukru; (9) informace a záznamy na nosičích pro elektronické čtení dat, elektronické publikace periodické a neperiodické; (16) papír a výrobky z papíru a lepenky, periodické a neperiodické publikace, knihy, časopisy, brožury, fotografie, informační produkty a reklamní materiály na papírových nosičích, data a databáze na papírových nosičích, tištěné manuály, učební pomůcky, reklamní, propagační a užitkové výrobky z papíru, informační letáky, plakáty; (29) potravinové doplňky ne pro lékařské účely (zařazené v této třídě) a obsahující látky živočišného původu, protein pro lidskou spotřebu, proteinové výrobky a přípravky pro výživu, přípravky zvláštní výživy pro sportovce nebo osoby s vysokým energetickým výdejem, želatina, želatinové výrobky a přípravky pro výživu, tuky jedlé, oleje jedlé, extrakty z chaluh jako výživa, výživné přípravky pro denní doplnění stravy jako instantní strava nebo samostatná směs, která se skládá hlavně z mléka v prášku nebo ze živočišných nebo zeleninových proteinů, také s přísadkou vitamínů nebo minerálů nebo stopových prvků nebo cukru, mléko, mléčné výrobky, jogurty, konzervované, sušené, vařené nebo nakládané ovoce nebo zelenina, polévky, vývary, bujóny; (30) potravinové doplňky s obsahem minerálů nebo vitamínů nebo stopových prvků ve formě práškových směsí, tabletek, tobolek, kapslí, dražé, bonbónů, pastilek, prášků, cukrovinek nebo žvýkaček, med, propolis pro lidskou potřebu; (32) minerální vody, šumivé nápoje a jiné nápoje nealkoholické, sirupy a jiné přípravky ke zhotovování nápojů, ovocné šťávy a nápoje; (35) reklamní a propagační činnost, rozšiřování reklamních a inzertních materiálů - periodických a neperiodických tiskovin zejména novin, časopisů, prospektů, letáků, katalogů, reklamní literatury, brožur v tištěné podobě a na nosných médiích; (38) elektronická pošta, počítačová komunikace, přenos zpráv a obrazových informací pomocí Internetu; (39) distribuce farmaceutických výrobků a parafarmaceutik, zejména vitamínů, minerálů a stopových prvků jako přísadků ke stravě, medicínálních sirupů.

(730) **MedPharma, spol. s r.o.**, Křiby 292, Tetčice, 66417, CZ

(210) **O-480984**
(220) 15.11.2010
(320) 15.11.2010
(511) 28, 37, 41
(540)

MONTANA SERVIS

(510) (28) sportovní potřeby včetně příslušenství a náhradních dílů, zejména veškerá sportovní výstroj a výstroj pro lyžování, snowboarding a ostatní zimní sporty; (37) servis, opravy a údržba sportovních potřeb, zejména lyžařské a snowboardové výstroje a výstroje; (41) pronájem a půjčování výstroje a výstroje pro zimní sporty.
(730) **MONTANA SERVIS s.r.o.**, Při Trati 11, Praha 4, 14100, CZ

(210) **O-481017**
(220) 15.11.2010
(320) 15.11.2010
(511) 34
(540)

RED & WHITE PLATINUM

(510) (34) tabák surový nebo zpracovaný, tabákové výrobky, včetně doutníků, cigaret, cigarillo, tabáku k balení cigaret, dýmkového tabáku, žvýkacího tabáku, šňupacího tabáku, kretetu, snus, tabákové náhražky (nikoliv pro léčebné účely), kuřácké potřeby, včetně cigaretových papírů a dutinek, cigaretových filtrů, tabátek, pouzder na cigarety a popelníků, dýmek, kapesních stroužků k balení cigaret, zapalovačů, zápalky.
(730) **PHILIP MORRIS BRANDS SARL**, Quai Jeanrenaud 3, CH - 2000 Neuchâtel, CH
(740) **Zeiner & Zeiner v.o.s.**, Mgr. Karel Šindelka, Maiselova 15, Praha 1, 11000

(210) **O-481161**
(220) 22.11.2010
(320) 22.11.2010
(511) 1, 7, 9, 11, 37, 42
(540)

DELARTEC

(510) (1) hasicí látky, hasicí prostředky, hasicí sloučeniny, hasicí směsi a výrobky, ochranné prostředky proti ohni spadající do této třídy, kapalné chemikálie k hašení a chlazení požárů; (7) stroje a obráběcí stroje, motory a jejich části (s výjimkou motorů pro pozemní vozidla), spojky a transmisní zařízení mimo ty, které jsou určeny pro pozemní vozidla, mechanické ruční nástroje a nářadí spadající do této třídy, zemědělské nástroje (s výjimkou poháněných ručně); (9) hasicí přístroje, automatické hasicí systémy a stabilní hasicí zařízení včetně příslušenství a detekčních hadiček, protipožární signalizace, protipožární ochranné pomůcky, nosiče zvukových a obrazových záznamů, ochranné protipožární oděvy, ochranné přilby, kouřové (dýmové) poplašné hlásiče, požární hlásiče, poplašné hlásiče na výskyt kyslíčnicku uhelnatého, poplašné hlásiče na výskyt zápalného plynu, regulátory teploty, elektrické zvonky na dveře a hlásiče, příslušenství k výše uvedenému, přenosné a pojízdné hasicí přístroje a náhradní díly k nim, agregáty požární ochrany a jiné výrobky pro hasiče uvedené ve třídě 9; (11) zařízení na rozvod vody a jejich součásti, zařízení pro ventilaci, zásobníky vodní tlakové, protipožární klapky; (37) instalace hasicích přístrojů, opravárenské a údržbářské služby v oboru hasicích přístrojů a hasební techniky; (42) projektování, návrh a výzkum protipožárního zabezpečení pracovišť a objektů, poradenství při zajišťování certifikace systémů řízení bezpečnosti, certifikace v oblastech systému řízení bezpečnosti, provádění auditů systémů řízení bezpečnosti.
(730) **DELARTEC SE**, Ovocný trh 572/11, Praha 1, 11000, CZ
(740) **BOHEMIA PATENT**, Ing. Jana Vandělíková, Spálená 29, Praha 1, 11000

(210) **O-481162**
(220) 22.11.2010
(320) 22.11.2010
(511) 1, 7, 9, 11, 37, 42

(540)

ДЕЛАРТЕК

(510) (1) hasicí látky, hasicí prostředky, hasicí sloučeniny, hasicí směsi a výrobky, ochranné prostředky proti ohni spadající do této třídy, kapalné chemikálie k hašení a chlazení požárů; (7) stroje a obráběcí stroje, motory a jejich části (s výjimkou motorů pro pozemní vozidla), spojky a transmisní zařízení mimo ty, které jsou určeny pro pozemní vozidla, mechanické ruční nástroje a nářadí spadající do této třídy, zemědělské nástroje (s výjimkou poháněných ručně); (9) hasicí přístroje, automatické hasicí systémy a stabilní hasicí zařízení včetně příslušenství a detekčních hadiček, protipožární signalizace, protipožární ochranné pomůcky, nosiče zvukových a obrazových záznamů, ochranné protipožární oděvy, ochranné přilby, kouřové (dýmové) poplašné hlásiče, požární hlásiče, poplašné hlásiče na výskyt kyslíčnicku uhelnatého, poplašné hlásiče na výskyt zápalného plynu, regulátory teploty, elektrické zvonky na dveře a hlásiče, příslušenství k výše uvedenému, přenosné a pojízdné hasicí přístroje a náhradní díly k nim, agregáty požární ochrany a jiné výrobky pro hasiče uvedené ve třídě 9; (11) zařízení na rozvod vody a jejich součásti, zařízení pro ventilaci, zásobníky vodní tlakové, protipožární klapky; (37) instalace hasicích přístrojů, opravárenské a údržbářské služby v oboru hasicích přístrojů a hasební techniky; (42) projektování, návrh a výzkum protipožárního zabezpečení pracovišť a objektů, poradenství při zajišťování certifikace systémů řízení bezpečnosti, certifikace v oblastech systému řízení bezpečnosti, provádění auditů systémů řízení bezpečnosti.

(730) DELARTEC SE, Ovocný trh 572/11, Praha 1, 11000, CZ

(740) BOHEMIA PATENT, Ing. Jana Vandělíková, Spálená 29, Praha 1, 11000

(210) **O-481165**

(220) 22.11.2010

(320) 22.11.2010

(511) 9, 16, 25, 35, 36, 38, 41, 42, 43

(540)

FreeCoolln

(510) (9) přístroje a nástroje vědecké, námořní, geodetické, fotografické, filmové, optické, přístroje pro vážení, měření, signalizaci, kontrolu (inspekci), záchranu a přístroje pro vyučování, přístroje a nástroje pro vedení, přepínání, přeměnu, akumulaci, regulaci nebo řízení elektrického proudu, přístroje pro záznam, převod, reprodukci zvuku nebo obrazu, magnetické nosiče zvukových záznamů, gramofonové desky, automatické distributory a mechanismy pro přístroje a mince, zapisovací pokladny, počítačové stroje, přístroje pro zpracování informací a počítače, hasicí přístroje, nosiče záznamů nahrané i nenahrané, audiovizuální díla, hudební díla, audio a/nebo audiovizuální díla v elektronické podobě, audio a/nebo audiovizuální díla a/nebo software ke stažení, software, databáze v elektronické podobě, elektronické multimediální katalogy, elektronické tiskoviny, elektronické časopisy, počítačové hry s výstupem na PC nebo na TV, informace a data a databáze a záznamy v elektronické podobě, hologramy, mikročipové nebo magnetické karty (kódované), umělecká díla v elektronické podobě, fotografie v elektronické podobě, výtvarná díla a rozmnoženiny uměleckých děl v elektronické podobě, elektronické databáze a databázové produkty se zaměřením na umění a fotografii, vše výše uvedené i na nosičích nebo i s možností stažení; (16) papír, lepenka a výrobky z těchto materiálů, které nejsou zařazeny do jiných tříd, tiskárenské výrobky, potřeby pro knižní vazby, fotografie, papírenské zboží, lepidla pro papírenství nebo domácnost, materiál pro umělce, štetce, psací stroje a kancelářské potřeby (vyjímaje nábytek), učební a vyučovací pomůcky s výjimkou přístrojů, plastické obaly (nezařazené do jiných tříd), tiskařské typy, štočky, umělecké výrobky z papíru nebo lepenky, obrazy, plakáty, fotografie, kalendáře, pohlednice, gratulace, dopisní papíry, obálky, samolepky, obtisky, desky na spisy, omalovánky, balicí papír, tiskopisy, časopisy, periodika, knihy, databáze a

databázové produkty v papírové formě, tiskárenské výrobky, písma pro tiskárny, losy, materiál pro umělce, štetce, učební pomůcky v rámci této třídy, umělecké nebo ozdobné předměty z papíru, reklamní výrobky z papíru, dekorativní předměty z papíru, reklamní a informační poutače z papíru, papírové a umělohmotné tašky jako upomínkové předměty, mapy, obrazy, reklamní a ozdobné předměty, tiskařský materiál, zápisníky a záznamníky jako upomínkové předměty, omalovánky, vystřihovánky, památníky, leporela, diplomy, rozvrhy hodin, potištěné papírenské výrobky, potištěný balicí papír všeho druhu, nože na řezání papíru potištěné, pytle a sáčky z plastických hmot pro obalovou techniku, umělecké a upomínkové předměty v rámci této třídy, malby, obrazy, obrazy malované, též olejomalby, rytiny, rytiny všeho druhu, dřevorytina, hlubotisky, mědirytiny, lepty, tisky napodobující rytiny a další upomínkové předměty nebo výtvarná díla v rámci této třídy; (25) oděvy, obuv, kloboučnické zboží; (35) propagační činnost, reklama, pomoc při řízení obchodní činnosti, obchodní administrativa, kancelářské práce, reklamní, inzertní a propagační činnost, marketing, merchandising, franchising, marketingové studie, průzkum veřejného mínění, průzkum trhu, obchodní nebo podnikatelský průzkum, pronájem informačních a reklamních míst v rámci této třídy, činnost reklamní agentury, komerční využití Internetu v oblastech komerčních internetových médií a vyhledávacích služeb, on-line inzerce, zprostředkování v obchodních vztazích, zprostředkovatelská činnost v oblasti obchodu s výrobky zařazenými do tříd 1-34, poradenství a pomoc při provozu a řízení podniku, pomoc při provozování obchodů a obchodních činností průmyslového nebo obchodního podniku, služby obchodního managementu a podnikového poradenství, informace obchodní nebo podnikatelské, informační kanceláře komerční, spotřebitelská poradna (komerční informace a rady pro spotřebitele), oceňování obchodních podniků, oceňování a odhady a prognózy v podnikání, ekonomické prognózy, vedení kartoték v počítačích, systematizace a překlad informací do počítačové databáze, automatizované zpracování dat, služby, které zahrnují záznam, přepis, vypracování, kompilaci, přenášení nebo systematizaci písemných či datových či elektronických sdělení a záznamů, jakož i využívání nebo kompilaci matematických a statistických údajů, výstavy komerční nebo reklamní nebo propagační, pronájem kancelářských strojů a zařízení, maloobchodní činnost v oblasti prodeje výrobků zařazených do tříd 1-34, e-shop v oblasti prodeje výrobků zařazených do tříd 1-34, personální poradenství, personální agentura, auditu staveb včetně energetických; (36) pojištění, služby finanční, služby peněžní, služby nemovitostní, služby agentů, zabývajících se nemovitostmi a cennými papíry, služby správců nemovitostí, jako jsou služby pronájmu, odhad nemovitostí, služby tichého společníka, správa a obchodování a pronájem nemovitostí, domů, bytů, obchodních prostor, jednacích místností, kanceláří, obchodních ploch, farem, obchodů, kanceláře realitní, kanceláře ubytovací, vedení nájemních a činžovních domů, inkasování nájemného, oceňování a odhady nemovitostí, garance, záruky, kauce, finanční analýzy a informace, hypotéky, investování kapitálu, leasing, developerské činnosti v oblasti realit, investorská činnost v oblasti realit, zprostředkování, informování, konzultace a poradenství a zprostředkování v oblasti služeb finančních, bankovních, peněžních, pojišťovacích a nemovitostních; (38) telekomunikace, služby umožňující komunikaci jedné osoby s druhou, televizní vysílání, rozhlasové vysílání, digitální vysílání, televizní vysílání programů, televizní vysílání zábavných, vzdělávacích, výchovných, soutěžních, diskusních a informačních pořadů, telematika, šíření, výměna nebo získávání zpráv a informací, šíření elektronických časopisů, informací, elektronických periodik, knih v elektronické podobě, audio nebo audiovizuálních děl prostřednictvím informační nebo datové nebo elektronické nebo komunikační nebo telekomunikační nebo počítačové sítě, zejména Internetu, pomocí satelitů a jiné, služby na Internetu související s televizním vysíláním, komunikace, poradenská činnost v oblasti sdělovacích prostředků, telekomunikací, informační služby v oblasti telekomunikací, informační kancelář, poskytování informačních služeb prostřednictvím počítačů, pronájem komunikačních míst; (41) výchova, vzdělávání, zábava, sportovní a kulturní aktivity, provozování galerie, organizace a provozování výstav uměleckých děl, fotografií, audiovizuálních děl, výtvarných děl, představení a předvádění uměleckých děl, výstavní činnost,

umělecké fotografování, tvorba uměleckých děl, nakladatelství a vydavatelství, ediční činnost, publikační činnost, nahrávání nosičů zvukových nebo obrazově zvukových, půjčování nahraných zvukových a zvukově obrazových záznamů, tvorba a šíření audio a/nebo audiovizuálních děl, zpravodajství, publicistika, televizní zpravodajství, rozhlasové zpravodajství, obrazové zpravodajství, TV produkce, filmová produkce, televizní výroba programů, tvorba programů, tvorba a výroba televizních a audiovizuálních programů, agenturní činnost v oblasti kultury, modeling, modelingová agentura, pořádání módních přehlídek, zprostředkování v oblasti kultury, výchovy, zábavy a sportu, výchovná, vzdělávací, soutěžní a zábavní činnost, zábavní nebo kulturní nebo vzdělávací představení, organizace společenských a kulturních akcí, organizace, provozování a provádění her a soutěží i veřejných, výstavní činnost v oblasti kultury nebo zábavy nebo výchovy nebo vzdělávání, digitální zpracování obrazu (služby), elektronické publikování (DTP), nahrávací studia (služby), poskytování on-line elektronických publikací (bez možnosti stažení), pronájem kinematografických filmů, rozhlasové a televizní programy (výroba), texty (psaní, zveřejňování) kromě reklamních, vydávání textů, s výjimkou reklamních nebo náborových, výroba divadelních nebo jiných představení, výstavy (organizování kulturních nebo vzdělávacích), provozování tělovýchovných zařízení, pronájem a půjčování sportovních potřeb s výjimkou dopravních prostředků, půjčování knih, tiskovin, pronájem a půjčování audiopřístrojů, videopřístrojů, videorekordérů, videokamer, fotoaparátů, promítaček, rozhlasových a televizních přijímačů, filmů, kulturních a vzdělávacích potřeb a přístrojů, půjčování a pronájem obrazů, dekorací, pronájem stadiónů, tenisových dvorců, pronájem a půjčování potápěčské výstroje, pronájem a půjčování sportovního nářadí s výjimkou dopravních prostředků, provozování a/nebo pronájem fitness centra; (42) vědecké a technologické služby a související výzkum a projektování, analytické a výzkumné služby v průmyslu, navrhování a vývoj počítačového hardwaru a softwaru, programování, tvorba internetových stránek, zprostředkování a poradenství a konzultace v oblasti služeb výpočetní techniky a programování, činnosti projektantů, konstruktérů, architektů, urbanistů, designérů a technologů ve stavebnictví, autorský dozor, designérské služby, design grafický, umělecký, obalový, design interiérů, design oděvní, průmyslový, grafické služby, počítačová grafika a design, příprava a vypracování technických návrhů, kresličské práce, poradenská, návrhářská, aranžérská a designérská činnost, navrhování vnější úpravy výrobků, designu, odborné poradenství v oblasti uměleckých předmětů spadající do této třídy, zejména v otázkách stáří, pravosti a původu děl, znalecké posudky uměleckých děl, ověřování pravosti uměleckých děl, služby grafické, vědecký výzkum, muzejní průzkumy, vše v rámci této třídy; (43) ubytovací služby, hotely, kavárny, Kempy, ubytovací zařízení, stravovací služby, hostinská činnost, pronájem ubytování, pronájem ubytovacích zařízení, pronájem přenosných staveb, pronajímání jednacích místností, informační a poradenská a zprostředkovatelská činnost v oblasti služeb ubytovacích a stravovacích.

(730) **Vyskočil František Ph.D.**, Široká 14, Praha 1, 11000, CZ

(740) Advokátní a patentová kancelář VYSKOČIL, KROŠLÁK a spol., Dana Lukajová, Voršilská 10, Praha 1, 11000

(210) **O-481195**

(220) 24.11.2010

(320) 24.11.2010

(511) 16, 35, 41

(540)

 NAŠE ULICE

(510) (16) periodické a neperiodické tiskoviny všeho druhu, zejména noviny, časopisy, knihy, propagační materiály, tiskárenské výrobky; (35) reklamní, inzertní a propagační činnosti, komerční informační servis, zajišťování předplatného, rozšiřování

reklamních nebo inzertních materiálů, prezentace výrobků v komunikačních médiích pro účely maloobchodu, pronájem reklamní doby v komunikačních médiích, pronájem reklamních materiálů, pronájem reklamních ploch, marketing, průzkum a analýza trhu, průzkum veřejného mínění, předvádění zboží, činnost reklamní agentury, rozhlasová reklama, televizní reklama, venkovní reklama, vyhledávání sponzorů, zaslání reklamních materiálů zákazníkům, internetový obchod s periodickými a neperiodickými tiskovinami všeho druhu, zejména s novinami, časopisy, knihami, propagačními materiály, tiskárenskými výrobky, internetový prodej lístků a vstupenek na sportovní a společenské akce, prodej kurzů, školení a seminářů, pořádání komerčních výstav a veletrhů, zprostředkování obchodních záležitostí ve vztahu k periodickým a neperiodickým tiskovinám všeho druhu, zejména k novinám, časopisům, knihám, propagačním materiálům, tiskárenským výrobkům, prodej lístků a vstupenek na sportovní a společenské akce, prodej kurzů, školení a seminářů, poradenství v otázkách organizování obchodní činnosti a propagace, tvorba reklamy, podpora prodeje reklamou, reklamní služby s využitím Internetu, poradenství v oblasti reklamy; (41) organizování a zprostředkování společenských, politických, sportovních, zábavných, soutěžních a vzdělávacích akcí (kurzy, školení, semináře, prezentace), organizování výstav, přehlídek, trhů a veletrhů nekomerčního charakteru, služby vydavatelství a nakladatelství periodických a neperiodických publikací v tištěné i elektronické podobě, vydávání a publikování dat a publikací na Internetu, spadající do této třídy, zprostředkovatelská činnost v oblasti vydávání tiskovin, tvorba rozhlasových a televizních pořadů, nahrávání zvukových nebo obrazově zvukových nosičů, šíření a půjčování nahraných zvukových a zvukově obrazových záznamů.

(590) Barevná

(730) **Motyčka Jan**, Winterova II. 1088, Pardubice, 53002, CZ

(740) Ing. Zdeněk Kučera, Dlouhá 207 (P.O.BOX 92), Slušovice, 76315

(210) **O-481224**

(220) 24.11.2010

(320) 24.11.2010

(511) 35, 37, 42

(540)



(510) (35) zprostředkovatelská činnost v oblasti obchodu s výrobky a zařízeními pro gastronomii a stravovací provozy; (37) instalace (montáž) výrobků pro gastronomii na místo určení (do stravovacích provozů), servis výrobků pro gastronomii; (42) zprostředkovatelská činnost v oblasti služeb pro gastronomii, poradenská činnost v oblasti gastronomie, stravovacích provozů, projekční činnost.

(730) **MIKO Štefan Ing.**, Za Mlýnem 1721, Hostivice, 25301, CZ

(210) **O-481259**

(220) 25.11.2010

(320) 25.11.2010

(511) 9, 16, 41

(540)

Fitjazz

(510) (9) přístroje pro záznam, přenos nebo reprodukci zvuku či obrazu, jmenovitě disky kompaktní (audio-video), disky nahrané (se zvukovými nahrávkami), gramofonové desky, kompaktní disky (audio-video), kompaktní optické disky, CD ROM, neónové značení, nosiče dat optické, osobní stereo soupravy, pásky pro zvukové záznamy, videokazety; (16) papír, lepenka a výrobky z těchto materiálů, které nejsou zařazeny do jiných tříd, tiskárenské výrobky, potřeby pro knižní vazby, fotografie, papírenské zboží, lepidla pro papírenství nebo domácnost, materiál pro umělce, štetce, psací stroje a kancelářské potřeby (vyjímaje nábytek), učební a vyučovací pomůcky s výjimkou přístrojů, plastické obaly (nezařazené do jiných tříd), tiskařské

typy, štočky; (41) výchova, vzdělávání, zábava, sportovní a kulturní aktivity.

- (730) **Peerová Helena MgA.**, Doudova 156/17, Praha 4, 14700, CZ
(740) KOREJZOVÁ & SPOL., v.o.s., JUDr. Petra Korejzová, Korunní 810/104 E, Praha 10, 10100

- (210) **O-481321**
(220) 26.11.2010
(320) 26.11.2010
(511) 3, 5, 44
(540)



- (510) (3) mýdla, parfumerie, vonné oleje, kosmetika, vlasové vody, zubní pasty, toaletní přípravky, dezodorační přípravky pro osobní potřebu, přípravky pro čištění, leštění a odmašťování, přípravky pro bělení a jiné prací prostředky; (5) hygienické výrobky pro léčebné účely, dezinfekční přípravky v rámci této třídy, insekticidy; (44) kosmetické služby, služby salónů krásy, péče o hygienu, zdraví a krásu osob, fyzioterapie a rehabilitace, masáže, služby solárií a saun, odborné poradenství v oblasti předmětných služeb.
(590) Barevná
(730) **ESENTA s.r.o.**, Terronská 727/7, Praha 6, 16000, CZ
(740) JUDr. Miroslav Kupka, Levého 1532, Rakovník, 26901

- (210) **O-481370**
(220) 30.11.2010
(320) 30.11.2010
(511) 35, 36, 37, 45
(540)



- (510) (35) zprostředkování obchodu s výrobky ve tř. 1 - 34 a obchodních služeb, poradenství v oblasti obchodu, poskytnutí doporučení a zpracování dat před koupí v rámci této třídy, služby v rámci této třídy k zajištění konkurenceschopnosti budovy, příprava marketingových materiálů, komerční správa franchisových licencí spojených s prodejem firem, obchodní management a podnikové poradenství, obchodní nebo podnikatelské informace, obchodní nebo podnikatelský průzkum, oceňování obchodních podniků, organizování komerčních nebo reklamních výstav, personální poradenství, překlad informací do ruského jazyka do počítačové databáze, pomoc při řízení obchodní činnosti, poradenství při vedení podniků, průzkum trhu, reklama (propagace), řízení (poradenské služby obchodní nebo podnikatelské), správa hotelů, zaslání reklamních materiálů zákazníkům, zprostředkovatelné práce, projektový management (plánování, organizování, řízení podniků); (36) realitní činnost, správa a údržba nemovitostí, správa budov, oceňování nemovitostí, vyhledávání potenciálních nájemců, zprostředkování pronájmu, nákupu a prodeje nemovitostí, zpracování finančních odborných studií a posudků, investiční poradenství, kompletní outsourcing úvěrových služeb, analýzy trhů finančních produktů, analýzy (finanční), kapitálové investice, úklidové práce, poskytování finančních půjček, finanční odhady a oceňování (pojišťovnictví, bankovníctví, nemovitosti), finanční poradenství, kanceláře realitní, konzultační služby (finanční), sestavení finančního plánu, konzultační služby v oblasti pojišťovnictví, makléřství, jednatelství, zprostředkování, obchodování, oceňování a odhady, pronájem a správa nemovitostí, zprostředkování pojištění, pronájem bytů, pronajímání kanceláří (nemovitosti), realitní

kanceláře, vybírání nájemného, vydávání cenných papírů; (37) poradenská a konzultační činnost v oblasti stavebnictví, služby developmentu v oblasti výstavby, čištění budov (fasád, vnějších povrchů a ploch, interiérů), čištění oken, čištění ulic, dozor nad stavbami, instalace dveří a oken, informace o opravách, montáž, údržba a opravy kancelářských strojů a zařízení, údržba nábytku, pronájem stavebních strojů a zařízení, půjčování silničních zametacích strojů, malování nebo opravy reklamních tabulí, stavební informace, údržba plaveckých bazénů, úklid interiérů (budov); (45) zastupování nájemníků - právní služby.
(590) Barevná
(730) **KATRAN s.r.o.**, K dálnici 167, Praha 10, 10400, CZ

- (210) **O-481394**
(220) 30.11.2010
(320) 30.11.2010
(511) 35, 36, 38, 39, 42
(540)

Cecolo

- (510) (35) poradenství v obchodní činnosti, obchodní management a podnikové poradenství, marketing, reklama, propagace, průzkum trhu, vyhledávání dat v počítačových souborech (pro třetí osoby), systematizace informací do počítačové databáze, překlad informací do počítačových databází; (36) pronájem nemovitostí, správa nemovitostí; (38) telekomunikační služby, zejména služby telefonní a datové, provozování veřejné mobilní radiotelefonní sítě, pronájem a půjčování zařízení pro telekomunikační služby a pro přenos informací, pronájem a půjčování přístrojů pro přenos zpráv, zprostředkovatelská a poradenská činnost pro služby v oblasti telekomunikací, informace o telekomunikaci, směrovací a spojovací služby pro telekomunikace, poskytování telekomunikačních připojení ke globální počítačové síti, poskytování uživatelského přístupu ke globální počítačové síti, počítačová komunikace, poskytování přístupu k databázím, pronájem přístupového času ke globálním počítačovým sítím, pronájem a půjčování modemů, směrovací a spojovací služby pro telekomunikace, spojení pomocí sítí optických vláken, poskytování internetových diskusních fór; (39) skladování elektronicky uložených dat nebo dokumentů, ukládání (fyzické) elektronicky uložených dat nebo dokumentů, pronájem skladů, informace (skladování); (42) projektová činnost v oblasti telekomunikační a výpočetní techniky, tvorba a pronájem software, tvorba a správa webových stránek (pro třetí osoby), pronájem počítačů, poradenské služby v oblasti hardware a software, údržba počítačových programů v rámci této třídy, aktualizace počítačových programů, hosting webových stránek, instalace počítačových programů, konzultace v oblasti počítačového softwaru, obnova počítačových dat (regenerace), počítačové programování, počítačové systémové analýzy, pronájem webových serverů, převod (konverze) dat a počítačových programů (ne fyzický), služby v oblasti ochrany (proti počítačovým virům), tvorba počítačových systémů, umístování webových stránek, pronájem a správa hardware, pronájem a správa serverů.
(730) **GTS Czech s.r.o.**, Přemyslovská 2845/43, Praha 3, 13000, CZ
(740) ČÍŽEK HOSTAŠ advokátní kancelář, v.o.s., JUDr. Petr Hostaš, Na Struze 1740/7, Praha 1, 11000

- (210) **O-481395**
(220) 30.11.2010
(320) 30.11.2010
(511) 29, 30, 32
(540)



- (510) (29) zelenina a brambory (konzervované, zavařené, sušené nebo vařené), ovoce (konzervované, zavařené, sušené nebo vařené), houby (konzervované, zavařené, sušené nebo vařené), maso, drůbež, zvěřina, ryby a mořské plody, všechny tyto výrobky rovněž ve formě výtažků, polévek, želé, past, zavařenin a

konzerv, vařených jídel, hluboko zmražených nebo sušených jídel, džemy, vejce, mléko, smetana, máslo, sýry a další potravinářské výrobky na bázi mléka, mléčné náhražky, nápoje vyrobené s mlékem, dezerty vyrobené z mléka a dezerty vyrobené ze smetany, jogurty, sojové mléko (mléčné náhražky), konzervované sojové boby pro lidskou spotřebu, jedlé oleje a tuky, proteinové přípravky pro lidskou spotřebu, náhražky smetany do kávy a/nebo čaje (smetanové náhražky), párky a klobásy, uzeniny, arašidové máslo, polévky, polévkové koncentráty, vývary, bujónové kostky, bujóny, consomé; (30) káva, kávové výtažky, přípravky a nápoje na bázi kávy, ledová káva, kávové náhražky, výtažky z kávových náhražek, přípravky a nápoje na bázi kávových náhražek, cikorka, čaj, čajové výtažky, přípravky a nápoje na bázi čaje, ledový čaj, přípravky na bázi sladu, kakao a kakaové přípravky a nápoje, čokoláda, čokoládové výrobky, přípravky a nápoje na bázi čokolády, cukrovinky, sladkosti, bonbóny, cukr, žvýkačky, přírodní sladidla, pekařské výrobky, chléb, droždí, pečivo, sušenky, moučnický, keksy, oplatky, karamely, pudinky, zmrzlina, vodové zmrzlina, šerbet (zmrzlinové nápoje), mražené cukrovinky, mražené moučnický, točené zmrzlina, mražené dezerty, mražené jogurty, pojiva pro výrobu zmrzlina a/nebo vodové zmrzlina a/nebo šerbetů a/nebo mražených cukrovinek a/nebo mražených moučnicků a/nebo točených zmrzlin a/nebo mražených dezertů a/nebo mražených jogurtů, med a medové náhražky, snídaně cereálie, muesli, kukuřičné vločky, cereální tyčinky, cereálie k přímé spotřebě, cereální přípravky, rýže, těstoviny, nudle, potraviny na bázi rýže, mouky nebo cereálií, také ve formě hotových jídel, pizzy, sendviče, směsi potravinářských těst a pasty, těsta připravená k pečení, omáčky, sojová omáčka, kečup, výrobky pro aromatizaci a ochucování jídla, jedlá koření, chuťové přísady, salátové zálivky, majonéza, hořčice, ocet; (32) stolní voda, perlivá nebo šumivá voda, zpracovaná voda, pramenitá voda, minerální voda, ochucená voda, nápoje s ovocnou příchutí a nápoje na bázi ovoce, ovocné a zeleninové džusy, nektary, limonády, sody a jiné nealkoholické nápoje, sirupy, extrakty, esence a další přípravky pro výrobu nealkoholických nápojů (kromě éterických olejů), mléčné fermentované.

- (590) Barevná
(730) **Société Des Produits Nestlé S.A.**, 1800 Vevey, CH
(740) Zeiner & Zeiner v.o.s., Mgr. Karel Šindelka, Maiselova 15, Praha 1, 11000

- (210) **O-481396**
(220) 30.11.2010
(320) 30.11.2010
(511) 16, 29, 30
(540)



- (510) (16) papír, lepenka a výrobky z těchto materiálů, které nejsou zařazeny do jiných tříd, papírenské zboží, plastické obaly (nezařazené do jiných tříd); (29) maso, ryby, drůbež a zvěřina, masové výtažky, zavařované, mražené, sušené a vařené ovoce a zelenina, želé, džemy, vejce, mléko a mléčné výrobky, oleje a tuky jedlé; (30) káva, čaj, kakao, cukr, rýže, tapioka, ságo, kávové náhražky, mouka a přípravky z obilnin, chléb, pečivo, cukrovinky, zmrzlina, med, sirup melasový, droždí, prášky do těsta, sůl, hořčice, ocet, nálevy (k ochucení), koření, led pro osvěžení.

- (590) Barevná
(730) **McDonald's ČR spol. s r.o.**, Řevnická 170/4, Praha 5, 15521, CZ
(740) Čermák Hořejš Matějka a spol., JUDr. Karel Čermák jr., Ph.D., LL.M., advokát, Národní 32, Praha 1, 11000

- (210) **O-481397**
(220) 30.11.2010
(320) 30.11.2010

- (511) 35, 36, 41, 42
(540)

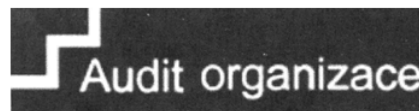

- (510) (35) aktualizování reklamních materiálů, analýzy nákladů, daňové příznání (příprava a vyhotovení), data (vyhledávání -) v počítačových souborech (pro třetí osoby), dodavatelské služby pro třetí osoby (nákup výrobků a služeb pro jiné podniky), fakturace, hospodářské (ekonomické) prognózy, informační kanceláře (komerční-), komerční informace a rady pro spotřebitele (spotřebitelská poradna), komunikační média (prezentace výrobků v komunikačních médiích) pro účely maloobchodu, kopírování dokumentů, licence na výrobky a služby ostatních (komerční správa), marketingové studie, mzdy a výplatní listiny (příprava -), nábor zaměstnanců, nákupní ceny, velkoobchodní ceny (analýzy -), nákupní objednávky (administrativní zpracování), obchodní a průmyslové podniky (pomoc při řízení -), obchodní nebo podnikatelské informace, obchodní nebo podnikatelské poradenství (profesionální -), obchodní nebo podnikatelský průzkum, obchodní reklama (pro třetí osoby -), oceňování obchodních podniků, organizování výstav (komerčních nebo reklamních), personální poradenství, počítačové databáze (systemizace informací do -), podnikání (oceňování a odhady v oblasti -), podnikové poradenství a obchodní management, podniky (služby poskytované v souvislosti se stěhováním -), pomoc při řízení obchodní činnosti, poradenství při vedení podniků, poradenství v obchodní činnosti, pořádání veletrhů pro obchodní a reklamní účely, posuzování efektivnosti provozu a racionalizace práce, pronájem kancelářských strojů a zařízení, průzkum trhu, průzkum veřejného mínění, předplatné (zajišťování předplatného) telekomunikačních služeb (pro ostatní), předvádění zboží, překlad informací do počítačových databází, přepisování, příprava inzertních sloupků, příprava mezd a výplatních listin, psychologické testování pro výběr zaměstnanců, reklama (propagace), reklama on-line v počítačové síti, reklamní materiály (pronájem -), reklamní materiály (aktualizování -), reklamní materiály (rozšiřování -) zákazníkům (letáky, prospekty, tisky, vzorky), revize účtů (audit), sestavování statistiky, sekretářské služby, srovnávací služby (v oblasti cen), styky s veřejností, subdodavatelské služby (obchodní pomoc), účetnictví, účty (sestavování výpisů z -), vedení kartoték v počítači, vydávání reklamních nebo náborových, propagačních a inzertních textů, vyhledávání sponzorů, zprostředkovatelná práce; (36) analýzy (finanční -), daňové odhady (služby), finanční informace, informace o pojištění, investice (kapitálové -), konzultační služby (finanční -), nákup na splátky, nemovitosti (pronájem -), nemovitosti (správa -), odhady cen oprav (finanční oceňování), platby na splátky, pohledávky (kanceláře pro inkasování), pojištění (zprostředkování -), poradenství v oblasti pojištění, záruky, kauce, ručení; (41) informace o výchově a vzdělávání, konference (organizování a vedení -), organizování a vedení kongresů, organizování a vedení seminářů, organizování a vedení sympozií, organizování kulturních nebo vzdělávacích výstav, plánování a organizování večírků, poradenství pro volbu povolání, pořádání a řízení pracovních setkání (školení), praktický výcvik, studium dálkové, školení, vyučování, vzdělávání, vzdělávací informace; (42) expertízy, kontrola kvality.

- (730) **Urbánková Jitka Ing.**, Španělská 742/6, Praha 2, 12000, CZ

- (210) **O-481425**
(220) 01.12.2010
(320) 01.12.2010
(511) 2, 17, 19

(540)



(510) (2) barvy, malby (nátěrové barvy), nátěry, fixativy (nátěry), laky, ochranné výrobky proti korozi a proti deteriorizaci dřeva, barviva, mořidla, přírodní pryskyřice v surovém stavu, lazurovací barvy na dřevo (vnitřní i vnější), mořidla na dřevo, kovy ve formě fólií a prášku pro natěrače a dekoratéry, materiály pro povrchové úpravy stěn budov (barvy) pro vnější i vnitřní použití, fasádní barvy, akrylové barvy, antikorozní látky, ředidla, zahušňovačlá nátěrových hmot, pigmenty a pojiva pro barvy, pojiva a ředidla pro barvy; (17) polyuretanové pěny, materiály těsnící, ucpávací a izolační (spadající do třídy 17); (19) bitumenové nátěry, cementové obklady, malta na dodělavky, malta na bázi syntetických pryskyřic, spárovací hmoty.

(590) Barevná

(730) Primalex a.s., Břasy 223, Břasy, 33824, CZ

(740) Čermák Hořejš Matějka a spol., JUDr. Karel Čermák jr., Ph.D., LL.M., advokát, Národní 32, Praha 1, 11000

(210) **O-481514**

(220) 03.12.2010

(320) 03.12.2010

(511) 35, 36

(540)



(510) (35) pomoc při provozování obchodů a obchodních činností průmyslového nebo obchodního podniku, pomoc při řízení obchodní činnosti, obchodní poradenství, organizování kontraktů pro nákup a prodej zboží ve tř. 1 - 34, včetně reklamy a marketingu prostřednictvím Internetu, provozování virtuálních obchodních středisek na Internetu, ekonomické a daňové poradenství, služby v oblasti účetnictví; (36) služby finanční, peněžní, nemovitostní, služby v oblasti pojišťovnictví, finanční, služby v oblasti investic, úvěrů, hypoték, realit, nákup a prodej nemovitostí, zprostředkovatelské služby v oblasti finanční, peněžní, nemovitostní, pojišťovnictví, investiční, úvěrové, hypoteční a realitní.

(590) Barevná

(730) Stone & belter s.r.o., Jungmannova 748/30, Praha 1, 11000, CZ

(740) Ing. Pavel Reichel, Lopatecká 14, Praha 4, 14700

(210) **O-481517**

(220) 03.12.2010

(320) 03.12.2010

(511) 16, 35, 41, 43, 44

(540)

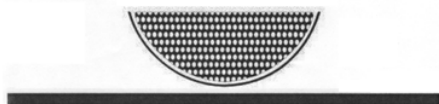

(510) (16) výrobky z papíru a lepenky, jenž nejsou zařazeny do jiných tříd, balicí papír, bloky, zápisníky, notesy, záložky do knih, periodické i neperiodické publikace, časopisy, brožury, katalogy, knihy, etikety papírové, fotografie, plakáty, pohlednice, kalendáře, manuály a návody, formuláře, obálky, samolepky, obtisky, psací potřeby, penály, psací podložky, obaly na spisy,

plastické obaly, nezařazené do jiných tříd, papírové vložky a praporky, informační a reklamní produkty v papírové formě, ozdobné předměty z papíru, vzory a grafické znaky pro kopírování; (35) reklama, včetně venkovní reklamy, rozšiřování reklamních a inzertních materiálů, komerční využití Internetu v oblastech obchodu a nabídky služeb, styk s veřejností, správa hotelu, penzionu a lázeňského domu; (41) elektronické publikování a poskytování informací o možnostech rekreace, výchova a vzdělávání v oblasti péče o zdraví, klub zdraví, služby pro oddech a rekreaci, organizování konferencí, kongresů a kulturních, sportovních nebo vzdělávacích akcí, pořádání výstav ke kulturním a vzdělávacím účelům, pořádání pracovních setkání a školení, vzdělávání v oblasti tělesné výchovy; (43) služby zajišťující stravování, nápoje a dočasné ubytování v hotelech, penzionech a jiných zařízeních poskytujících dočasné ubytování; (44) lázeňské služby, lékařské služby spojené s lázeňstvím, masáže, salóny krásy, sanatoria, lázeňská zdravotní péče, poskytování informací o zotavení a lázeňské péči.

(730) **Léčebná lázně Lednice, a.s.**, nám. Svobody 3, Valtice, 69142, CZ

(740) Martin Kořistka, patentový zástupce, Karpatská 241 / 3, Brno, 62500

(210) **O-481520**

(220) 04.12.2010

(320) 04.12.2010

(511) 9, 28, 35, 38, 41

(540)



(510) (9) elektronické nosiče obsahující informace týkající se zábavy; (28) hry, hračky, sportovní potřeby; (35) inzertní a reklamní činnost; (38) šíření informací týkající se zábavy prostřednictvím sítě Internet; (41) výchovná a zábavní činnost, provozování herny, poskytování informací o možnostech zábavy.

(730) **David Čechmánek**, Březnice 557, Zlín, 76001, CZ

(740) Ing. Blanka Brodská, J. Faimonové 14, Brno, 62800

(210) **O-481528**

(220) 06.12.2010

(320) 06.12.2010

(511) 6, 22, 37

(540)

Alumarc

(510) (6) okenní kování, okenní rámy (kovové), okenní uzávěry (kovové), okenní zarážky (kovové), okna (kovová); (22) okna svisle posuvná (lanka s protizávažím pro -); (37) dveře a okna (instalace), stavby (izolace -), stavebnictví, stavitelství.

(730) **Alumarc s.r.o.**, Lučina 8, Lučina, 73939, CZ

(740) Advokátní kancelář Hajduk a partneři s.r.o., Mgr. Richard Koliba, Havlíčkova 12, Český Těšín, 73701

(210) **O-481534**

(220) 06.12.2010

(320) 06.12.2010

(511) 37, 42

(540)



(510) (37) instalace audio-vizuální techniky; (42) měření a analýza zvukových podmínek v prostorách.

(590) Barevná

(730) **IXPEA CZ s.r.o.**, Na Rybníčku 712/20, Opava, 74601, CZ

(210) **O-481535**
(220) 06.12.2010
(320) 06.12.2010
(511) 5
(540)

Chilliburner

(510) (5) doplňky potravy minerální.
(590) Barevná
(730) **FINCLUB PLUS, a.s.**, Karvinská 21, Český Těšín, 73701, CZ

(210) **O-481598**
(220) 07.12.2010
(320) 07.12.2010
(511) 35, 41, 43
(540)

ALIBI - BAR.CZ

(510) (35) obchodní činnost s alkoholickými nápoji, nealkoholickými nápoji a s jídlem; (41) zábava, sportovní a kulturní aktivity; (43) služby zajišťující stravování a nápoje, dočasné ubytování.
(730) **ALIBI GROUP s.r.o.**, Žitná 1575/49, Praha 1, 11000, CZ

(210) **O-481604**
(220) 08.12.2010
(320) 08.12.2010
(511) 37, 42
(540)

3Dwalk

(510) (37) stavební dozor, stavební informace, stavebnictví, stavitelství; (42) architektonické poradenství, architektura, design průmyslový, grafický design, interiérová výzdoba, navrhování (průmyslový design -), počítačové systémy (tvorba -), projektová činnost, studie technických projektů, projektování, projekce (stavební), projektové studie technické, studie technických projektů, umělecký design, výzdoba interiérů.
(730) **VIZUALIZACE s.r.o.**, Mírové náměstí 9, Ústí nad Orlicí, 56201, CZ
(740) Stejskal & spol., advokátní kancelář v.o.s., Mgr. Petr Stejskal, LL.M., Jeronýmova 814, Hradec Králové, 50002

(210) **O-481605**
(220) 08.12.2010
(320) 08.12.2010
(511) 35, 41
(540)

 **NOVINÁŘSKÁ
CENA 2010**

(510) (35) propagační činnost, reklama, pomoc při řízení obchodní činnosti, obchodní administrativa, kancelářské práce; (41) výchova, vzdělávání, zábava, sportovní a kulturní aktivity.
(730) **Nadace Open Society Fund Praha**, Seifertova 555/47, Praha 3, 13000, CZ

(210) **O-481606**
(220) 08.12.2010
(320) 08.12.2010
(511) 6, 11, 36, 37, 39
(540)



(510) (6) ocelové konstrukce, kontejnery, schodiště, zábradlí, přípravky montážní, upínací pro obrábění, ohýbání, svařování, dopravu a manipulaci; (11) topná zařízení, kotle, hořáky, topná tělesa a články; (36) správa nemovitostí; (37) stavebnictví, opravy a údržba budov, přípravné a dokončovací práce pro stavby, elektrické spotřebiče, topná a klimatizační zařízení, požární systémy - instalace a opravy; (39) doprava, komplexní logistické služby, skladování, balení, nakládání, vykládání, kontrola a označování zboží.

(730) **SOME CZ, s.r.o.**, Všeradice, Všeradice, 26726, CZ
(740) Ing. Miroslav Karas, Strakonická 352, Příbram 5, 26101

(210) **O-481607**
(220) 08.12.2010
(320) 08.12.2010
(511) 35, 40, 41, 43
(540)



(510) (35) provozování hospodářských výstav; (40) výroba piva; (41) sportovní a kulturní aktivity, provozování sportovních zařízení, činnost muzeí, provozování kulturních památek, historických staveb, kulturních zařízení a konferencí; (43) stravování a pohostinství, ubytování.

(730) **SOME CZ, s.r.o.**, Všeradice, Všeradice, 26726, CZ
(740) Ing. Miroslav Karas, Strakonická 352, Příbram 5, 26101

(210) **O-481608**
(220) 08.12.2010
(320) 08.12.2010
(511) 35, 36, 37, 39, 41, 42, 44
(540)

 **new
VISIT**

(510) (35) agentury umělecké (obchodní vedení), informační kanceláře (komerční), kanceláře dovozní a vývozní, marketingové studie, obchodní činnost v oblasti architektury, designu, stavitelství, zemědělství a zahradnictví, obchodní služby a poradenství v oblasti architektury, designu, stavitelství, zemědělství a zahradnictví, obchodní reklama pro třetí osoby, organizování výstav k reklamním a obchodním účelům, služby v oblasti grafické úpravy pro reklamní účely, studie, styky s veřejností, umělci (agentury - obchodní vedení), veletrhy, obchodní nebo podnikatelské poradenství, obchodní nebo podnikatelský průzkum, cenové a nákladové analýzy (cost management), ekonomické stavební poradenství; (36) analýzy v rámci této třídy, finanční analýzy, finanční poradenství, finanční odhady a oceňování, finanční služby, analýza nemovitostí, kanceláře

realitní, služby v nemovitostech, správa nemovitostí; (37) služby ve stavebnictví, dozor nad stavbami, stavební dozor, stavební informace, stavebnictví, stavitelství, technické služby - služby péče a údržby o stavební prvky (údržba komunikací), městské a stavební inženýrství a inženýring (Civil and Construction Engineering Services); (39) organizování, popř. zprostředkování cest do zahraničí (cestovní kanceláře a agentury), cestování, služby v cestovním ruchu; (41) agentury umělecké v rámci třídy, organizování a vedení konferencí, kongresů, seminářů a sympozií, výstavy ke vzdělávacím a výchovným účelům, organizování kulturních nebo vzdělávacích výstav, služby vzdělávací; (42) architektonické poradenství, architektura, služby v architektuře, urbanismus, expertizy, grafický design, interiérová výzdoba, inženýrské práce a expertizy, navrhování, ochrana životního prostředí (výzkum), plánování městské výstavby, projekce stavební, projektová činnost ve výstavbě, projektová činnost, studie technických projektů, projektování, konzultace v oblasti počítačového softwaru, software - tvorba, software - pronájem a instalace, umělecký design, výzkum v oblasti životního prostředí, výzkum v oblasti stavebnictví, výzkum v oblasti architektury, urbanismu a krajinářské architektury; (44) aranžování květin, architektura zahradní, architektura krajinářská, návrhy pro tvorbu krajiny, rostlinné školky, trávníky - údržba, zahradnictví a zahradnické služby, technické služby - služby péče a údržby o vegetační prvky (údržba zeleně, údržba veřejných a soukromých ploch), vše v rámci této třídy.

(730) **Jiránek Tomáš Ing.**, Elektrárnská 129, Nové Město nad Metují, 54901, CZ

(210) **O-481609**
(220) 08.12.2010
(320) 08.12.2010
(511) 41
(540)



(510) (41) provozování sportovních zařízení, vzdělávání, zábavná a rekreační činnost, podpora kulturní činnosti, činnost muzeí, provozování kulturních památek, historických staveb, kulturních zařízení.

(730) **SOME CZ, s.r.o.**, Všeradice, Všeradice, 26726, CZ
(740) Ing. Miroslav Karas, Strakonická 352, Příbram 5, 26101

(210) **O-481610**
(220) 08.12.2010
(320) 08.12.2010
(511) 41
(540)



(510) (41) pořádání zábavné a rekreační činnosti, vzdělávání.
(730) **SOME CZ, s.r.o.**, Všeradice, Všeradice, 26726, CZ
(740) Ing. Miroslav Karas, Strakonická 352, Příbram 5, 26101

(210) **O-481611**
(220) 08.12.2010
(320) 08.12.2010
(511) 35, 40, 41
(540)

Všerad

(510) (35) provozování hospodářských výstav; (40) kování, lisování, ražení, válcování a protlačování kovů, výroba piva; (41)

provozování sportovních zařízení, vzdělávání, pořádání konferencí.

(730) **SOME CZ, s.r.o.**, Všeradice, Všeradice, 26726, CZ
(740) Ing. Miroslav Karas, Strakonická 352, Příbram 5, 26101

(210) **O-481612**
(220) 08.12.2010
(320) 08.12.2010
(511) 41, 43
(540)

M. D. Rettigová Všeradice

(510) (41) pořádání zábavné a rekreační činnosti, vzdělávání; (43) stravování.
(730) **SOME CZ, s.r.o.**, Všeradice, Všeradice, 26726, CZ
(740) Ing. Miroslav Karas, Strakonická 352, Příbram 5, 26101

(210) **O-481618**
(220) 08.12.2010
(320) 08.12.2010
(511) 9
(540)

KONOS

(510) (9) počítačový software a hardware určený pro IP hlasová řešení, dispečerské konsoly, IP radiové gatewaye.
(730) **TTC MARCONI s.r.o.**, Třebohostická 987/5, Praha 10, 10000, CZ

(210) **O-481627**
(220) 08.12.2010
(320) 08.12.2010
(511) 12, 35, 36
(540)



(510) (12) vozidla, dopravní prostředky pozemní, vzdušné nebo vodní; (35) reklamní, inzertní a propagační činnost, marketing, reklamní, inzertní a propagační činnost prostřednictvím jakéhokoliv média, prostřednictvím telefonní sítě nebo datové sítě nebo informační sítě, poskytování komerčních informací a jiných komerčních informačních produktů všeho druhu, informačních produktů reklamního charakteru, poskytování multimediálních informací komerčního charakteru, komerční využití Internetu v oblastech komerčních internetových médií a vyhledávacích služeb, on-line inzerce, zprostředkování v obchodních vztazích, merchandising, služby zahrnující záznam, přenos, přepis, převod, vypracování, kompilaci, přenášení nebo systematickosti písemných sdělení a/nebo záznamů, využívání nebo kompilaci matematických a statistických údajů, automatizované zpracování dat; (36) finanční služby, pojišťovnictví, zajišťovací činnost, činnosti související s pojišťovací a zajišťovací činností, zábranná činnost, bankovníctví, finanční služby, provádění bankovních obchodů a jakýchkoliv operací s tím spojených, bankovní služby, služby týkající se financí a peněžnictví, přijímání vkladů, poskytování úvěrů, vydávání hypotečních zástavních listů, investování do cenných papírů, financování pronájmu, vedení účtů, řízení, obsluha a provozování výměny dat v rámci platebního styku, poradenská činnost a zprostředkování v oblasti financí a pojišťovnictví, sponzoring, shromažďování a poskytování finančních prostředků, organizování a provozování dobročinných a humanitárních akcí formou poskytování slev a příspěvků potřebným ve finanční podobě.

(590) Barevná
(730) **Česká pojišťovna a.s.**, Spálená 75/16, Praha 1, 11304, CZ
(740) Advokátní a patentová kancelář VYSKOČIL, KROŠLÁK a spol., Dana Lukajová, Voršílská 10, Praha 1, 11000

(210) **O-481639**
(220) 08.12.2010

(320) 08.12.2010
(511) 3, 32, 33
(540)



(510) (3) parfumerie; (32) pivo, nealkoholické výrobky; (33) alkoholické nápoje, víno.
(590) Barevná
(730) **Lobkowicz Bettina**, Rybáře 754, Mělník, 27601, CZ
(740) Advokátní kancelář JUDr. Gabriel Brenka, JUDr. Gabriel Brenka, Štěpánská 17, Praha 1, 11000

(210) **O-481650**
(220) 09.12.2010
(320) 09.12.2010
(511) 9, 16, 25, 26, 35, 41
(540)



(510) (9) hmotné nosiče zvukových a obrazových záznamů a audiovizuální děl, včetně jejich rozmnoženin, multimediální aplikace, elektronické časopisy, elektronická periodika a knihy v elektronické podobě; (16) fotografie, pohlednice, knihy, zpěvníky, kalendáře, nálepky, veškeré reklamní výrobky na papírových nosičích; (25) oděvy, šátky, pokrývky hlavy; (26) nášivky na oděvy, zažehlovací obtisky; (35) agenturní činnost (- obchodní vedení), reklama a propagační činnost, včetně prostřednictvím sítě elektronických komunikací; (41) nakladatelství a vydavatelství, výroba nosičů zvukových, obrazových nebo obrazově zvukových, jejich šíření a půjčování, nahrávací studia (služby), organizace a pořádání koncertů a jiných kulturních a společenských akcí, informace o možnosti zábavy, služby v oblasti prodeje vstupenek.
(590) Barevná
(730) **Pařízek Radim RNDr.**, K. Svobody 130, Ostrava - Plesná, 72527, CZ
(740) JUDr. Marcela Neuwirthová, advokát, Dělnická 1a/434, Havířov-Město, 73601

(210) **O-481655**
(220) 09.12.2010
(320) 09.12.2010
(511) 4
(540)



(510) (4) tuhá paliva.
(730) **SH STREAM s.r.o.**, Chodská 1419/14, Praha 2, 12000, CZ
(740) JUDr. David Karabec, advokát, Na Stráži 1306/5, Praha 8, 18000

(210) **O-481681**
(220) 10.12.2010
(320) 10.12.2010
(511) 35, 36, 45

(540)



(510) (35) analýzy nákladů, příprava a vyhotovení daňových příznáží, dražby, posuzování efektivnosti provozu a racionalizace práce, fakturace, fotokopírování, hospodářské a ekonomické prognózy, obchodní nebo podnikatelské informace, pronájem kancelářských strojů a zařízení, komerční informace a rady pro spotřebitele (spotřebitelská poradna), komerční informační kanceláře, kopírování nebo rozmnožování (reprodukce) dokumentů, dokladů, komerční správa licencí na výrobky a služby ostatních, marketingové studie, nábor zaměstnanců, příprava mezd a výplatních listin, administrativní zpracování nákupních objednávek, pomoc při řízení obchodních a průmyslových podniků, pomoc při řízení obchodní činnosti, obchodní činnost s výrobky ve tř. 1 - 34 a obchodní poradenství, obchodní management a podnikové poradenství, poskytování obchodních nebo podnikatelských informací, profesionální obchodní nebo podnikatelské poradenství, obchodní nebo podnikatelský průzkum, obchodní reklama (pro třetí osoby), oceňování obchodních podniků, organizování komerčních a reklamních výstav, personální poradenství, oceňování a odhady v oblasti podnikání, služby poskytované v souvislosti se stěhováním podniků, odborné obchodní poradenství, poradenství při vedení podniků, poradenství v obchodní činnosti, pořádání veletrhů pro obchodní a reklamní účely, pronájem fotokopírovacích strojů, obchodní průzkum, průzkum trhu, průzkum veřejného mínění, služby týkající se přemísťování (stěhování) provozů, podniků, přepisování, psaní na stroji, zaslání reklamních materiálů zákazníkům, pronájem reklamní plochy, revize účtů (audit), řízení (poradenské služby obchodní nebo podnikatelské), sekretářské služby, sestavování statistiky, marketingové studie, styky s veřejností, telefonní vzkazy, dotazy, služby v oblasti grafické úpravy pro reklamní účely, úpravy textu, zpracování textu, účetnictví, služby v oblasti srovnávání cen, služby, subdodavatelské služby s výrobky ve tř. 1 - 34 (obchodní pomoc), systematizace informací do počítačových databází, telefonní služby (vzkazy) pro nepřítomné, sestavování výpisu z účtu, vedení dražeb, vedení kartoték v počítači, řízení souboru při vedení kartoték v počítači, vedení účetních knih, venkovní reklama, vyhledávání dat v počítačových souborech pro třetí osoby, vyhledávání sponzorů, výpisy z účtů; (36) finanční analýzy, bezpečnostní schránky (úschovny služby), cennosti (úschovy), daňové odhady (služby), elektronický převod kapitálu, finanční informace, finanční odhady a oceňování (pojišťovnictví, bankovníctví, nemovitosti), finanční poradenství, finanční řízení, finanční služby, finanční sponzorování, garance, záruky, kauce, kapitálové investice, zprostředkovávání investic, investování kapitálu, jednatelství, kanceláře pro inkasování pohledávek, finanční konzultační služby, finanční záležitosti při likvidaci podniků (služby), makléřství, jednatelství, inkasování nájemného, obchodování s nemovitostmi, oceňování a odhady nemovitostí, pronájem nemovitostí, správa nemovitostí, zprostředkování nemovitostí, oceňování známek, daňové oceňování a odhady, pojištění - technické služby (statistika), pronajímání kanceláří (nemovitosti), finanční řízení, shromažďování prostředků na dobročinné účely, finanční sponzorování, správa majetku, úschova cenností, úschovny služby, úschova v bezpečnostních schránkách; (45) poskytování právních služeb, poskytování právního poradenství v oblasti fúzí a akvizic, investičních projektů a v oblasti rizikových investičních projektů (venture capital), poskytování právních konzultací, zpracování právní dokumentace.

(730) **Rentsch s.r.o.**, Lazarská 13/8, Praha 2, 12000, CZ

(210) **O-481682**
(220) 10.12.2010
(320) 10.12.2010
(511) 35, 36, 45

(540)

SauterRentsch 
Investment Services

- (510) (35) aktualizování reklamních materiálů, analýzy nákladů, příprava a vyhotovení daňových přiznání, vyhledávání dat v počítačových souborech i pro třetí osoby, dodavatelské služby pro třetí osoby (nákup výrobků ve tř. 1 - 34 a poskytování obchodních služeb pro jiné podniky), dražby, posuzování efektivnosti provozu a racionalizace práce, hospodářské a ekonomické prognózy, správa hotelů, informace (obchodní nebo podnikatelské), kanceláře dovozní a vývozní, pronájem kancelářských strojů a zařízení, komerční informační kanceláře, kopírování nebo rozmnožování (reprodukce) dokumentů, dokladů, komerční správa licencí na výrobky a služby ostatních, marketingové studie, příprava mezd a výplatních listin, nábor zaměstnanců, analýzy nákupních cen, analýzy velkoobchodních cen, pomoc při řízení obchodních a průmyslových podniků, pomoc při řízení obchodní činnosti, obchodní činnost s výrobky ve tř. 1 - 34 a obchodní poradenství, obchodní management a podnikové poradenství, poskytování obchodních nebo podnikatelských informací, profesionální obchodní nebo podnikatelské poradenství, obchodní nebo podnikatelský průzkum, obchodní reklama (pro třetí osoby), oceňování obchodních podniků, oceňování obchodních podniků, organizování komerčních a reklamních výstav, personální poradenství, překlad informací do počítačové databáze, systemizace informací do počítačové databáze, oceňování a odhady v oblasti podnikání, služby poskytované v souvislosti se stěhováním podniků, odborné obchodní poradenství, personální poradenství, poradenství při vedení podniků, pořádání veletrhů pro obchodní a reklamní účely, poradenství v obchodní činnosti, pořádání veletrhů pro obchodní a reklamní účely, pracovní úřady (zprostředkovatelné práce), pronájem fotokopírovacích strojů, pronájem reklamní doby v komunikačních médiích, pronájem reklamních materiálů, pronájem reklamních ploch, obchodní průzkum, průzkum trhu, průzkum veřejného mínění, předvádění (služby modelek) pro reklamní účely a podporu prodeje, předvádění zboží, služby týkající se přemísťování (stěhování) provozů, podniků, přepisování, příprava inzertních sloupků, psaní na stroji, psychologické testování pro výběr zaměstnanců, reklama (propagace), reklama on line v počítačové síti, reklamní agentury, rozšiřování reklamních materiálů (letáky, prospekty, tisky, vzorky) zákazníkům, zaslání reklamních materiálů zákazníkům, pronájem reklamní plochy, vydávání, zveřejňování, oznámení, vyhlášení, publikování reklamních textů, revize účtů (audit), rozšiřování vzorků (zboží), řízení (poradenské služby obchodní nebo podnikatelské), sekretářské služby, sestavování statistiky, marketingové studie, styky s veřejností, telefonní vzorky, dotazy, služby, statistické informace, služby v oblasti grafické úpravy pro reklamní účely, úpravy textu, zpracování textů, zprostředkovatelné práce, účetnictví, sestavování výpisů z účtů, služby v oblasti srovnávání cen, komerční informace a rady pro spotřebitele (spotřebitelská poradna), subdodatelské služby s výrobky ve tř. 1 - 34 (obchodní pomoc), systemizace informací do počítačových databází, telefonní služby (vzorky) pro nepřítomné, vedení dražeb, vedení účetních knih, vedení kartoték v počítači, řízení souboru při vedení kartoték v počítači, vedení účetních knih, venkovní reklama, vyhledávání dat v počítačových souborech pro třetí osoby, vyhledávání sponzorů, výpisy z účtů, vydávání reklamních nebo náborových, propagačních a inzertních textů, vyhledávání dat v počítačových souborech (pro třetí osoby), vylepování plakátů, distribuce vzorků zboží, nábor zaměstnanců, kancelářské práce, prezentace (vyhotovování, organizování, prezentování) pro reklamní účely, personální poradenství; (36) finanční analýzy, banky úvěrové, bezpečnostní schránky (úschovny služby), burzovní makléřství, cennosti (úschovy), clearing (zúčtování vzájemných pohledávek a závazků - bezhotovostní operace), daňové odhady (služby), elektronický převod kapitálu, finanční informace, finanční odhady a oceňování (pojišťovnictví, bankovníctví, nemovitosti), finanční poradenství, finanční řízení, finanční služby, finanční

sponzorování, garance, záruky, kauce, kapitálové investice, investice, zprostředkovávání investic, investování kapitálu, jednatelství, kanceláře pro inkasování pohledávek, finanční konzultační služby, finanční záležitosti při likvidaci podniků (služby), makléřství, jednatelství, inkasování nájemného, obchodování s nemovitostmi, oceňování a odhady nemovitostí, pronájem nemovitostí, správa nemovitostí, zprostředkování nemovitostí, oceňování známek, daňové oceňování a odhady, pojistně-technické služby (statistika), pronajímání kanceláří (nemovitosti), finanční řízení, shromažďování prostředků na dobročinné účely, finanční sponzorování, správa majetku, úschova cenností, úschovny služby, úschova v bezpečnostních schránkách, informace o pojištění, kauce, záruky, garance, koupě na splátky (financování), kurzovní záznamy na burze, leasing, nájemní, činžovní domy (vedení), finanční oceňování (pojištění, bankovníctví, nemovitosti), organizování sbírek, pronájem nájemních, činžovních domů, platební převody vykonávané elektronicky, půjčka (záruční, zástavní), financování půjčky), splácení plateb, vybírání nájemného, vydávání cenných papírů, nemovitostní služby; (45) právní služby, bezpečnostní služby pro ochranu majetku a jednotlivců, osobní a sociální služby poskytované ostatními za účelem uspokojování potřeb jednotlivců, poradenství v oblasti bezpečnosti, detektivní kanceláře, právní poradenství při vyhledávání investičních příležitostí, fúzi a akvizice, právní poradenství při prodeji a správě podniků.

(730) **SauterRentsch s.r.o.**, Lazarská 13/8, Praha 2, 12000, CZ

(210) **O-481689**

(220) 10.12.2010

(320) 10.12.2010

(511) 24, 25, 26

(540)

SEVEN SPANS

- (510) (24) textilie a textilní výrobky, které nejsou zahrnuty v jiných třídách; (25) oděvy, obuv a pokrývky hlavy, tílka, trička, pulovry, vesty, bundy, pyžama, noční košile, župany, šaty, sukně, tepláky, domácí oděvy, spodní prádlo; (26) stužky a šňurky, knoflíky.

(730) **Nejedlý Robert**, Široká 24, Říčany, 25101, CZ

(210) **O-481697**

(220) 10.12.2010

(320) 10.12.2010

(511) 30, 35, 41

(540)



- (510) (30) pekařské výrobky, oplatky, trojhránkové oplatky, jemné pečivo, trvanlivé pečivo sladké i slané, cukrářské výrobky, kakaové, čokoládové, kávové náplně, krémy a polevy, cukrovinky, výrobky z obilovin, cereální výrobky; (35) akviziční, marketingová, propagační, reklamní, informačně-obchodní a inzertní činnost, distribuce zboží k reklamním účelům, zejména v oblasti výrobků trvanlivého pečiva, maloobchodní a velkoobchodní prodej včetně zprostředkování a internetového prodeje zboží uvedeného ve třídě 30; (41) organizování a pořádání soutěží pro veřejnost na podporu prodeje výrobků trvanlivého pečiva.

(730) **SVETLIK design s.r.o.**, Jugoslávská 21, Praha 2 - Vinohrady, 12000, CZ

(740) Patentová a známková kancelář, Ing. Jaromír Příkryl, Včelín 1161, Hulín

(210) **O-481700**

(220) 10.12.2010

(320) 10.12.2010

(511) 35, 39, 41, 43

(540)



- (510) (35) propagační činnost, reklama, pomoc při řízení obchodní činnosti, obchodní administrativa, kancelářské práce; (39) doprava, balení a skladování zboží, organizování cest; (41) výchova, vzdělávání, zábava, sportovní a kulturní aktivity; (43) služby zajišťující stravování a nápoje, dočasné ubytování.
- (730) **HÁJEK a.s.**, Na Poříčí 42, Praha 1, 11000, CZ

(210) **O-481721**

(220) 13.12.2010

(320) 13.12.2010

(511) 41, 42, 43

(540)



- (510) (41) vysokoškolská pedagogická činnost, celoživotní vzdělávání; (42) vědecké a technologické služby a související výzkum a projektování; (43) přechodné ubytování a stravování.
- (730) **Technická univerzita v Liberci**, Studentská 2, Liberec, 46117, CZ

(210) **O-481731**

(220) 13.12.2010

(320) 13.12.2010

(511) 35, 38, 41, 44

(540)



- (510) (35) reklamní, inzertní a propagační činnost, marketing se zaměřením na zahradnictví a pěstitelství; (38) šíření a poskytování informací, interaktivních, grafických a multimediálních sdělení prostřednictvím globálních telekomunikačních sítí a Internetu, zejména informací s tematikou zahradnictví a pěstitelství; (41) výchovná a zábavní činnost, zejména v oblasti zahradnictví a pěstitelství, vydávání časopisu, periodik s tematikou zahradnictví, pořádání a organizování kulturních, vzdělávacích a společenských akcí, výstav a soutěží, zejména s tematikou zahradnictví a pěstitelství, vydávání publikací a článků s tematikou zahradnictví a pěstitelství; (44) zahradnictví, zahradnické služby, poradenství v oblasti zahradnictví a pěstitelství, poradenské služby v oblasti zahradní architektury, v oblasti návrhů a realizace zahrad, sadů, hřišť, okrasných jezírek, poradenství v oblasti zahradnických a pěstitelských služeb, zahradní design, projektování a návrhy zahrad, sadů, hřišť a okrasných jezírek.
- (730) **AgroBio Opava, s.r.o.**, Arnoštov 192, Oldřišov, 74733, CZ
- (740) Patentová a známková kancelář, Ing. Jaromír Příkryl, Včelín 1161, Hulín

(210) **O-481732**

(220) 13.12.2010

(320) 13.12.2010

(511) 35, 38, 41, 44

(540)



- (510) (35) reklamní, inzertní a propagační činnost, marketing se zaměřením na zahradnictví a pěstitelství; (38) šíření a poskytování informací, interaktivních, grafických a multimediálních sdělení prostřednictvím globálních telekomunikačních sítí a Internetu, zejména informací s tematikou zahradnictví a pěstitelství; (41) výchovná a zábavní činnost, zejména v oblasti zahradnictví a pěstitelství, vydávání časopisu, periodik s tematikou zahradnictví, pořádání a organizování kulturních, vzdělávacích a společenských akcí, výstav a soutěží, zejména s tematikou zahradnictví a pěstitelství, vydávání publikací a článků s tematikou zahradnictví a pěstitelství; (44) zahradnictví, zahradnické služby, poradenství v oblasti zahradnictví a pěstitelství, poradenské služby v oblasti zahradní architektury, v oblasti návrhů a realizace zahrad, sadů, hřišť, okrasných jezírek, poradenství v oblasti zahradnických a pěstitelských služeb, zahradní design, projektování a návrhy zahrad, sadů, hřišť a okrasných jezírek.

(730) **AgroBio Opava, s.r.o.**, Arnoštov 192, Oldřišov, 74733, CZ

(740) Patentová a známková kancelář, Ing. Jaromír Příkryl, Včelín 1161, Hulín

(210) **O-481733**

(220) 13.12.2010

(320) 13.12.2010

(511) 35, 38, 41, 44

(540)



- (510) (35) reklamní, inzertní a propagační činnost, marketing se zaměřením na zahradnictví a pěstitelství; (38) šíření a poskytování informací, interaktivních, grafických a multimediálních sdělení prostřednictvím globálních telekomunikačních sítí a Internetu, zejména informací s tematikou zahradnictví a pěstitelství; (41) výchovná a zábavní činnost, zejména v oblasti zahradnictví a pěstitelství, vydávání časopisu, periodik s tematikou zahradnictví, pořádání a organizování kulturních, vzdělávacích a společenských akcí, výstav a soutěží, zejména s tematikou zahradnictví a pěstitelství, vydávání publikací a článků s tematikou zahradnictví a pěstitelství; (44) zahradnictví, zahradnické služby, poradenství v oblasti zahradnictví a pěstitelství, poradenské služby v oblasti zahradní architektury, v oblasti návrhů a realizace zahrad, sadů, hřišť, okrasných jezírek, poradenství v oblasti zahradnických a pěstitelských služeb, zahradní design, projektování a návrhy zahrad, sadů, hřišť a okrasných jezírek.

(730) **AgroBio Opava, s.r.o.**, Arnoštov 192, Oldřišov, 74733, CZ

(740) Patentová a známková kancelář, Ing. Jaromír Příkryl, Včelín 1161, Hulín

(210) **O-481738**

(220) 13.12.2010

(320) 13.12.2010

(511) 16, 29, 30, 31, 32, 33, 35, 41, 43

(540)



FARMÁŘSKÉ
TRŽIŠTĚ

- (510) (16) papír a výrobky z papíru, lepenka a kartonážní výrobky, tiskoviny, časopisy, periodika, knihy, výrobky knihářské, kalendáře, pohlednice, fotografie, psací potřeby, lepidla kancelářská a pro domácnost, tužky, pastely, uhly, štětce, psací stroje, kancelářské potřeby kromě nábytku, školní sešity, skicáky, pastelky, tuhy, guma na mazání, ořezávátka, ořezávátka-strojky, penály, papírové ubrusky, kapesníky a pleny, pytle a sáčky z plastických hmot pro obalovou techniku, papírové obaly, obrazy, omalovánky, obtisky, karty, razítka a razidla, písma pro tiskárny, tiskařské štočky, kopírovací zařízení (cyklostyly), vše v rámci této třídy; (29) maso, ryby, drůbež, měkkýši, koryši, zvěřina, masové výtahy, zelenina a ovoce konzervované, sušené, vařené, rosoly, zavařeniny, vejce a výrobky z vajec, mléko, mlékařenské výrobky včetně mléčných nápojů, jedlé oleje a tuky, konzervované potraviny a hotová jídla z masa, ryb, drůbeže, zvěřiny nebo luštěnin, omáčky obsahující vejce nebo olej, zelenina naložená v octě, želatina jedlá; (30) káva, čaj, kakao, rýže, tapioka, ságo, kávové náhražky, mouka a obilné výrobky určené k lidské výživě, nápoje z kávy, kakaa, čokolády, chléb, suchary, sušenky, jemné pečivo, cukrovinky, bonbóny, dražé, zmrzlina, med, sirup z melasy, kvasnice, prášky do pečiva, sůl, pepř, ocet, chuťové omáčky, koření, led na chlazení, živýkačky ne pro lékařské účely, směsi pro účely pekárenské; (31) výrobky zemědělské, zahradnické a lesní včetně nezpracovaného dřeva, semena, čerstvé ovoce a zelenina, sazenice, živé rostliny a přírodní květiny, živá zvířata, krmivo pro zvířata, podestýlka, slad; (32) piva, nealkoholická vína, minerální vody, šumivé a jiné nealkoholické nápoje, sirupy a jiné přípravy k zhotovování nápojů, ovocné šťávy a nápoje z ovocných šťáv; (33) alkoholické nápoje (s výjimkou pív), vína, lihoviny, likéry; (35) inzertní, reklamní a propagační služby, pomoc při řízení obchodní činnosti, obchodní administrativa, výstavy k reklamním a obchodním účelům, pořádání trhů, kancelářské práce, marketingové služby, zprostředkování obchodních záležitostí (zákaznický servis, tj. zajišťování odbytu, zastupování při obchodních jednáních, sjednávání obchodních podmínek), rozmnožování a tisk reklamních a propagačních dokumentů, automatické zpracování dat, aranžérství, teleshopping, organizace spotřebitelských soutěží reklamního charakteru zaměřených zejména na podporu prodeje, vyhlášení výsledků soutěží reklamního charakteru zaměřených zejména na podporu prodeje, organizace spotřebitelských soutěží - v rámci této třídy, spotřebitelská anketa, propagace výherce soutěže či ankety, reklamní, inzertní a propagační činnost, marketing, poskytování informací komerčního nebo reklamního charakteru, multimediálních informací komerčního charakteru, on-line inzerce, pronájem informačních míst v rámci třídy, činnost reklamní agentury, činnost ekonomických a/nebo organizačních poradců, zprostředkování v obchodních vztazích, automatizované zpracování dat, pomoc při provozování obchodů a obchodních činností průmyslového nebo obchodního podniku, služby, které zahrnují záznam, přepis, vypracování, kompilaci přenesení nebo systematickosti písemných či datových či elektronických sdělení a záznamů, jakož i využívání nebo kompilaci matematických a statistických údajů, organizační zabezpečování televizního vysílání; (41) nakladatelství a vydavatelství, ediční činnost, publikační činnost, nahrávání nosičů zvukových nebo obrazově zvukových, půjčování nahrávaných zvukových a zvukově obrazových záznamů, tvorba a šíření audiovizuálních děl, televizní produkce, filmová produkce, televizní výroba programů, tvorba programů, tvorba a výroba televizních a audiovizuálních programů, agenturní činnost v oblasti kultury, zprostředkování v oblasti kultury, výchovy, zábavy a sportu, výchovná, vzdělávací, soutěžní a zábavní činnost, zábavní nebo kulturní nebo vzdělávací představení, organizace společenských a kulturních akcí, organizace, provozování a provádění her a soutěží i veřejných, čtenářská anketa, divácká anketa, vyhlášení soutěží a vyhlášení jejich výsledků, výstavní

činnost v oblasti kultury nebo zábavy nebo výchovy nebo vzdělávání, organizace turistických, ekologických a kulturních akcí a slavností, pořádání táborů pro děti a mládež, organizace a vyhlášení soutěží a anket a jejich výsledků a prezentace těchto výsledků z oblasti gastronomie; (43) způsob hodnocení služeb souvisejících s gastronomií, ochutnávky související s anketou a soutěží, anketa na hodnocení restaurací, hodnocení restauračních a gastronomických služeb, služby zajišťující stravování a nápoje, bankety, rauty, gala večere, cateringové služby, ubytovací služby, zajišťování, zprostředkovávání a rezervace ubytování a stravování, zajišťování noclehů, cestovní kancelář-ubytování.

(730) ARCHETYP, Šumavská 69/17, Praha 2, 12000, CZ

(210) O-481752

(220) 14.12.2010

(320) 14.12.2010

(511) 35, 36, 37, 41, 42

(540)

OFFICE PARK ŠANTOVKA

- (510) (35) zprostředkování obchodu, vše s výrobky ve třídách 1 - 34, inzertní, reklamní a obchodní propagační služby, včetně zajišťování reklamních a náborových textů a jejich rozšiřování, marketing, průzkum a analýza trhu, včetně zpracování odborných posudků a studií, informační servis v oboru obchodu a reklamy, komerční využití Internetu v oblastech komerčních a internetových médií a vyhledávacích služeb, včetně systemizace informací do počítačových databází, správa obchodních zájmů třetích osob, obchodní zastoupení tuzemských a zahraničních subjektů, poskytování pomoci při provozování obchodu, včetně zprostředkování obchodních záležitostí, vše s výrobky ve třídách 1 - 34, organizování propagačních a/nebo komerčních výstav a přehlídek obchodních služeb, odborná informační a poradenská činnost v oblasti obchodu, včetně distribuce zboží k reklamním účelům, poradenství v oblasti organizace a ekonomiky podnikání; (36) provozování realitní kanceláře, prodej a pronájem nemovitostí, odhady nemovitostí, správa nemovitého majetku, zejména budov, bytů, nebytových prostor, výrobních a provozních objektů a pozemků, zprostředkování obchodu s nemovitostmi, realitami, finanční služby, oceňování nemovitého a movitého majetku, poskytování informací v oblasti realit, investic a nemovitostí pomocí prostředků globální počítačové sítě, posudková činnost v oboru realit, včetně správy a oceňování majetku; (37) zprostředkování oprav staveb, generální dodávky staveb, jejich změny a odstraňování, kompletní dodávky interiérů, stavební práce, poradenská, konzultační a obstaravatelská činnost ve stavebnictví, služby ve stavebnictví, zprostředkování služeb souvisejících s přípravou, koordinací a kolaudací stavby, údržba nemovitostí, činnost technických poradců v oblasti stavebnictví; (41) činnost vyučovací, výchovná, vzdělávací a zábavní, pořádání symposií a konferencí, doprovodných výstav, organizování výstav, doprovodných programů, společenských akcí a školení ke vzdělávacím, kulturním, výchovným a zábavním účelům, pořádání zábavných soutěží, nakladatelství a vydavatelství periodických a neperiodických publikací, zejména v oboru investiční výstavby, realit a architektury na papírových nosičích, nebo v elektronické podobě; (42) architektonické, projekční, designérské a inženýrské služby, zejména v oblasti exteriérů a interiérů, včetně odborného a technického poradenství a jejich realizace, tvorba developerských projektů.

(730) Office Park Šantovka s.r.o., Washingtonova 1624/5, Praha 1, 11000, CZ

(210) O-481755

(220) 14.12.2010

(320) 14.12.2010

(511) 35, 36, 37, 41, 42

(540)

REZIDENCE ŠANTOVKA

- (510) (35) zprostředkování obchodu, vše s výrobky ve třídách 1 - 34, inzertní, reklamní a obchodní propagační služby, včetně zajišťování reklamních a náborových textů a jejich rozšiřování, marketing, průzkum a analýza trhu, včetně zpracování odborných posudků a studií, informační servis v oboru obchodu a reklamy, komerční využití Internetu v oblastech komerčních a internetových médií a vyhledávacích služeb, včetně systemizace informací do počítačových databází, správa obchodních zájmů

třetích osob, obchodní zastoupení tuzemských a zahraničních subjektů, poskytování pomoci při provozování obchodu, včetně zprostředkování obchodních záležitostí, vše s výrobky ve třídách 1- 34, organizování propagačních a/nebo komerčních výstav a přehlídek obchodních služeb, odborná informační a poradenská činnost v oblasti obchodu, včetně distribuce zboží k reklamním účelům, poradenství v oblasti organizace a ekonomiky podnikání; (36) provozování realitní kanceláře, prodej a pronájem nemovitostí, odhady nemovitostí, správa nemovitého majetku, zejména budov, bytů, nebytových prostor, výrobních a provozních objektů a pozemků, zprostředkování obchodu s nemovitostmi, realitami, finanční služby, oceňování nemovitého a movitého majetku, poskytování informací v oblasti realit, investic a nemovitostí pomocí prostředků globální počítačové sítě, posudková činnost v oboru realit, včetně správy a oceňování majetku; (37) zprostředkování oprav staveb, generální dodávky staveb, jejich změny a odstraňování, kompletní dodávky interiérů, stavební práce, poradenská, konzultační a obstaravatelská činnost ve stavebnictví, služby ve stavebnictví, zprostředkování služeb souvisejících s přípravou, koordinací a kolaudací stavby, údržba nemovitostí, činnost technických poradců v oblasti stavebnictví; (41) činnost vyučovací, výchovná, vzdělávací a zábavní, pořádání symposií a konferencí, doprovodných výstav, organizování výstav, doprovodných programů, společenských akcí a školení ke vzdělávacím, kulturním, výchovným a zábavním účelům, pořádání zábavných soutěží, nakladatelství a vydavatelství periodických a neperiodických publikací, zejména v oboru investiční výstavby, realit a architektury na papírových nosičích, nebo v elektronické podobě; (42) architektonické, projekční, designérské a inženýrské služby, zejména v oblasti exteriérů a interiérů, včetně odborného a technického poradenství a jejich realizace, tvorba developerských projektů.

(730) **Rezidence Šantovka s.r.o.**, Washingtonova 1624/5, Praha 1, 11000, CZ

(210) **O-481777**

(220) 15.12.2010

(320) 15.12.2010

(511) 9, 16, 35, 38, 41

(540)



(510) (9) antény, audiovizuální zařízení pro výuku, automaty hudební, hrací skříně uváděné do chodu vhozením mince, automaty prodejní, nástroje na určování azimutu, barometry, brýle, pouzdra na brýle, brýle sluneční, brýle proti slunci, brýlové řetízky, buzoly, směrové kompas, clony na oči, čističe nosičů zvukových záznamů, čočky kontaktní, čočky optické, čtecí zařízení v televizi, dalekohledy, diapositivy, promítací přístroje na diapositivy, diktafony, magnetické disky, kompaktní disky (audio - video), gramofonové desky, gramofonové jehly, disky optické, DVD přehrávače, elektronická pera (vizuální zobrazovací jednotky), elektronické oznamovací tabule, elektronické publikace (s možností stažení), epidiascopy, filmové kamery, exponované filmy, stříhací zařízení na filmy, kreslené filmy, fotoaparáty, fotografické snímky, hologramy, jezdecké přilby, kalkulačky, kalkulačky kapesní, kinofilm, klávesnice počítačové, kromoměry, magnetická média, magnetické disky, magnetické nosiče dat, magnetické pásky, magnetofony, magnety, magnety dekorativní, mincové mechanismy pro televizory, monitory, mikrofony, nosiče dat magnetické, nosiče dat optické, nosiče zvukových nahrávek, nosiče zvukových záznamů, ochranné brýle pro sport, ochranné helmy pro sport, obrazovky, optické disky kompaktní CD ROM, plátna promítací, plovací kruhy, plovací pásy, plovací vesty, počítače, počítačové hry, počítačové tiskárny, podložky pod myš, potápěčské masky, potápěčské oděvy, potápěčské rukavice, pravítka (měřicí přístroje), pravítka logaritmická, přehrávače kompaktních disků, přilby ochranné, přístroje pro reprodukci zvuku, rádia,

signalizační pišťalky, sluchátka, snímáče obrazu, skenery (zpracování dat), špunty do uší, tampóny do uší pro potápěče, televizní přístroje, trojúhelníky výstražné pro vozidla, videokamery, videokazety, videopásky, vyučovací stroje, zápisník elektronický, závaží, elektrické žehličky; (16) alba, atlasy, pouzdra s barvami (školní pomůcky), blahopřání, blahopřání hudební, bloky (papírnické výrobky), brožury, papírové bryndáčky, časopisy, časopisy - komiksy, čínská tuš, desky (papírnické výrobky), psací desky s klipsem na přidržování papíru, desky na dokumenty (šanon, pořadače), dopisní papír, držáky na psací potřeby, figurky (sošky) z papírové hmoty, fólie hliníková na balení potravin, fotografie, stojany na fotografie, zemské globusy, grafické reprodukcce, grafiky, gummy na mazání, hlína modelovací, houbičky navlhčovací (kancelářské potřeby), hroty psacích per, chrániče prstů (kancelářské potřeby), inkoust v tyčince, inkousty, kalamáře, kalendáře, kalendáře trhací, kalhotky plenkové z papíru nebo buničiny, kancelářské potřeby, kromě nábytku, kancelářské sponky, papírové kapesníky, výrobky z kartónu, spadající do této třídy, karty, katalogy, kelímky papírové na mléčné výrobky, klobouky z lepenky, knihy, záložky do knih, knížky brožované, knižní záložky, vzory na kopírování, papírové kornouty, krabice lepenkové nebo papírové, kružítko, křída na psaní, laminovačky (- na dokumenty) pro použití v kanceláři, výrobky z lepenky spadající do této třídy, malířská plátna, malířské stojany, malířské štětce, štětce, štětce na psaní, mapy, zeměpisné mapy, mašle papírové, materiály na pečeti, pomůcky na mazání, sáčky pro mikrovlnné trouby, misky na vodové barvy, materiály na modelování, nálepky (lepící pásky) pro kancelářské použití nebo pro domácnost, napínáčky, násadky na pera, noviny, nože na papír, obálky, obaly, obaly na spisy, obtisky, ocelová pera, opěradla na ruce pro malíře, ořezávací stroje na tužky, ořezávací na tužky, oznámení, palety pro malíře, papír, dopisní papír, papír kopírovací (pauzovací), pergamenový papír, papír sací, svítilny, toaletní papír, papír voskovaný, papír Xuan, papírenské výrobky spadající do této třídy, papírová prostrání, papírové ubrusy, papírové podložky pod sklenice, podložky pod pivní sklenice, papírové ubrusy, pastelky, pouzdra na pasy, pečeti, penály, pera (kancelářské potřeby), pera plnicí, periodika, plakáty, plány, psací podložky, pomůcky učební, kromě přístrojů, pohlednice, poštovní známky, potřeby na psaní, poutače z papíru nebo lepenky, pouzdra na doklady, pouzdra na pera, pouzdra s psacími potřebami, papírové praporečky, pravítka, prospekty, příručky, psací podložky, psací soupravy (sada psacích potřeb), publikace, papírové pytlíky jako obaly, razítka, razítka datovací, pouzdra na razítka, razítkovací podušky, ročenky, papírové ručníky, rýsovací nástroje, samolepky, samolepky pro domácnost a pro kancelářské potřeby, sešity, sešivačky, skicáky, stírátka na tabule, školní potřeby, tabule školní, těžítka, tikety, tiskopisy, tiskové typy, tiskoviny, tužky, tuhy do tužek, držátka na tužky, patentní tužky, uhly na kreslení, zápisníky, zpěvníky; (35) inzerce poštou, licence na výrobky a služby ostatních (komerční správa), nábor zaměstnanců, pomoc při řízení obchodní činnosti, obchodní nebo podnikatelské informace, obchodní nebo podnikatelský průzkum, organizování výstav (komerčních nebo reklamních), personální poradenství, pořádání veletrhů pro obchodní a reklamní účely, průzkum trhu, průzkum veřejného mínění, zajišťování předplatného telekomunikačních služeb, předvádění zboží, příprava inzertních sloupků, reklama (propagace), reklama on-line v počítačové síti, aktualizování reklamních materiálů, pronájem reklamních materiálů, zaslání reklamních materiálů zákazníkům, rozšiřování reklamních nebo inzertních materiálů, sekretářské služby, služby v oblasti grafické úpravy pro reklamní účely, styky s veřejností, vydávání reklamních nebo náborových propagačních a inzertních textů, televizní reklama, obchodní vedení uměleckých agentur, zajišťování novinového předplatného (pro předplatitele); (38) elektronická pošta, služby elektronických nástěnek (telekomunikační služby), informační kanceláře, vysílání kabelové televize, služby dálkových konferencí, počítačová komunikace, posílání zpráv, poskytování internetových diskusních fór, pronájem přístrojů pro přenos zpráv, pronájem přístupového času ke globálním počítačovým sítím, pronájem zařízení pro přenos informací, přenášení pomocí satelitních družic, přenos zpráv a obrazových informací pomocí počítače, půjčování telekomunikačních zařízení, telekonference (služby dálkových konferencí), teleshoppingové služby (poskytování televizních kanálů pro teleshoppingové služby),

televizní vysílání, telexové služby, výzvy (služby poskytované rádiem, telefonem nebo jinými elektronickými komunikačními prostředky), zaslání zpráv; (41) dabing, pronájem dekorací, služby v oblasti digitálního zpracování obrazu, elektronické publikování (DTP), služby v oblasti estrád, filmová studia, filmová tvorba, filmové projekce, pronájem filmových promítaček a jejich příslušenství, půjčování filmů, fotografování, informace o možnostech zábavy, informace o výchově a vzdělávání, poskytování služeb v oblasti karaoke (hudební doprovod písní dle výběru zpěváka), výchovně zábavné klubové služby, kluby zdraví (služby), knihovny (půjčování knih), vydávání knih, koncertní síně, sály, organizování a vedení konference, organizování a vedení kongresu, korespondenční kurzy, provozování muzea, služby nahrávacího studia, nahrávání videopásek, obrazové zpravodajství, organizování kulturních nebo vzdělávacích výstav, organizování plesů, organizování vzdělávacích nebo zábavných soutěží, zábavné parky, plánování a organizování večírků, pořádání soutěží krásy, pronájem audio nahrávek, pronájem dekorací, pronájem kinematografických filmů, pronájem osvětlovacích zařízení pro divadla nebo televizní studia, provozování her on-line (z počítačové sítě), předprodej vstupenek, výroba divadelních nebo jiných představení, půjčování filmů, psaní scénářů, reportérské služby, školení, vyučování, výroba rozhlasových a televizních programů, televizní zábava, výuka, vzdělávací informace, organizování živých vystoupení.

(730) **Česká televize**, Kavčí Hory, Praha 4 - Kavčí Hory, 14070, CZ

(210) **O-481778**

(220) 15.12.2010

(320) 15.12.2010

(511) 9, 16, 35, 38, 41

(540)



(510) (9) antény, audiovizuální zařízení pro výuku, automaty hudební, hrací skříně uváděné do chodu vhozením mince, automaty prodejní, nástroje na určování azimutu, barometry, brýle, pouzdra na brýle, brýle sluneční, brýle proti slunci, brýlové řetízky, buzoly, směrové kompas, clony na oči, čističe nosičů zvukových záznamů, čočky kontaktní, čočky optické, čtecí zařízení v televizi, dalekohledy, diapozitivy, promítací přístroje na diapozitivy, diktafony, magnetické disky, kompaktní disky (audio - video), gramofonové desky, gramofonové jehly, disky optické, DVD přehrávače, elektronická pera (vizuální zobrazovací jednotky), elektronické oznamovací tabule, elektronické publikace (s možností stažení), epidiaskopy, filmové kamery, exponované filmy, stříhací zařízení na filmy, kreslené filmy, fotoaparáty, fotografické snímky, hologramy, jezdecké přílby, kalkulačky, kalkulačky kapesní, kinofilm, klávesnice počítačové, krokoměry, magnetická média, magnetické disky, magnetické nosiče dat, magnetické pásky, magnetofony, magnety, magnety dekorační, mincové mechanismy pro televizory, monitory, mikrofony, nosiče dat magnetické, nosiče dat optické, nosiče zvukových nahrávek, nosiče zvukových záznamů, ochranné brýle pro sport, ochranné helmy pro sport, obrazovky, optické disky kompaktní CD ROM, plátna promítací, plovací kruhy, plovací pásy, plovací vesty, počítače, počítačové hry, počítačové tiskárny, podložky pod myš, potápěčské masky, potápěčské oděvy, potápěčské rukavice, pravítka (měřicí přístroje), pravítko logaritmické, přehrávače kompaktních disků, přílby ochranné, přístroje pro reprodukci zvuku, rádia, signalizační pišťalky, sluchátka, snímače obrazu, skenery (zpracování dat), špunty do uší, tampóny do uší pro potápěče, televizní přístroje, trojúhelníky výstražné pro vozidla, videokamery, videokazety, videopásky, vyučovací stroje, zápisník elektronický, závaží, elektrické žehličky; (16) alba, atlasy, pouzdra s barvami (školní pomůcky), blahopřání, blahopřání hudební, bloky (papírnické výrobky), brožury, papírové bryndáčky, časopisy, časopisy - komiksy, čínská tuš,

desky (papírnické výrobky), psací desky s klipsem na přidržování papíru, desky na dokumenty (šanon, pořadače), dopisní papír, držáky na psací potřeby, figurky (sošky) z papírové hmoty, fólie hliníková na balení potravin, fotografie, stojany na fotografie, zemské globusy, grafické reprodukcce, grafiky, gummy na mazání, hlína modelovací, houbičky navlhčovací (kancelářské potřeby), hroty psacích per, chrániče prstů (kancelářské potřeby), inkoust v tyčince, inkousty, kalamáře, kalendáře, kalendáře trhací, kalhotky plenkové z papíru nebo buničiny, kancelářské potřeby, kromě nábytku, kancelářské sponky, papírové kapesníky, výrobky z kartónu, spadající do této třídy, karty, katalogy, kelímky papírové na mléčné výrobky, klobouky z lepenky, knihy, záložky do knih, knížky brožované, knižní zarážky, vzory na kopírování, papírové kromouty, krabice lepenkové nebo papírové, kružítko, křída na psaní, laminovačky (-na dokumenty) pro použití v kanceláři, výrobky z lepenky spadající do této třídy, malířská plátna, malířské stojany, malířské štětce, štětce, štětce na psaní, mapy, zeměpisné mapy, mašle papírové, materiály na pečeti, pomůcky na mazání, sáčky pro mikrovlnné trouby, misky na vodové barvy, materiály na modelování, nálepky (lepící pásky) pro kancelářské použití nebo pro domácnost, napínačky, násadky na pera, noviny, nože na papír, obálky, obaly, obaly na spisy, obtisky, ocelová pera, opěradla na ruce pro malíře, ořezávací stroje na tužky, ořezávací na tužky, oznamení, palety pro malíře, papír, dopisní papír, papír kopírovací (pauzovací), pergamenový papír, papír sací, svítící papír, toaletní papír, papír voskovaný, papír Xuan, papírenské výrobky spadající do této třídy, papírová prostrávání, papírové ubrusy, papírové podložky pod sklenice, podložky pod pivní sklenice, papírové ubrusy, pastelky, pouzdra na pasy, pečeti, penály, pera (kancelářské potřeby), pera plnicí, periodika, plakáty, plány, psací podložky, pomůcky učební, kromě přístrojů, pohlednice, poštovní známky, potřeby na psaní, poutače z papíru nebo lepenky, pouzdra na doklady, pouzdra na pera, pouzdra s psacími potřebami, papírové praporky, pravítka, prospekty, příručky, psací podložky, psací soupravy (sada psacích potřeb), publikace, papírové pytlíky jako obaly, razítka, razítka datovací, pouzdra na razítka, razítkovací podušky, ročenky, papírové ručníky, rýsovací nástroje, samolepky, samolepky pro domácnost a pro kancelářské potřeby, sešity, sešíváčky, skicáky, stírátka na tabule, školní potřeby, tabule školní, těžítka, tikety, tiskopisy, tiskové typy, tiskoviny, tužky, tuhy do tužek, držátka na tužky, patentní tužky, uhly na kreslení, zápisníky, zpěvníky; (35) inzerce poštou, licence na výrobky a služby ostatních (komerční správa), nábor zaměstnanců, pomoc při řízení obchodní činnosti, obchodní nebo podnikatelské informace, obchodní nebo podnikatelský průzkum, organizování výstav (komerčních nebo reklamních), personální poradenství, pořádání veletrhů pro obchodní a reklamní účely, průzkum trhu, průzkum veřejného mínění, zajišťování předplatného telekomunikačních služeb, předvádění zboží, příprava inzertních sloupků, reklama (propagace), reklama on-line v počítačové síti, aktualizování reklamních materiálů, pronájem reklamních materiálů, zaslání reklamních materiálů zákazníkům, rozšiřování reklamních nebo inzertních materiálů, sekretářské služby, služby v oblasti grafické úpravy pro reklamní účely, styky s veřejností, vydávání reklamních nebo náborových propagačních a inzertních textů, televizní reklama, obchodní vedení uměleckých agentur, zajišťování novinového předplatného (pro předplatitele); (38) elektronická pošta, služby elektronických nástěnek (telekomunikační služby), informační kanceláře, vysílání kabelové televize, služby dálkových konferencí, počítačová komunikace, posílání zpráv, poskytování internetových diskusních fór, pronájem přístrojů pro přenos zpráv, pronájem přístupového času ke globálnímu počítačovému síť, pronájem zařízení pro přenos informací, přenášení pomocí satelitních družic, přenos zpráv a obrazových informací pomocí počítače, půjčování telekomunikačních zařízení, telekonference (služby dálkových konferencí), teleshoppingové služby (poskytování televizních kanálů pro teleshoppingové služby), televizní vysílání, telexové služby, výzvy (služby poskytované rádiem, telefonem nebo jinými elektronickými komunikačními prostředky), zaslání zpráv; (41) dabing, pronájem dekorací, služby v oblasti digitálního zpracování obrazu, elektronické publikování (DTP), služby v oblasti estrád, filmová studia, filmová tvorba, filmové projekce, pronájem filmových promítaček a jejich příslušenství, půjčování filmů, fotografování, informace o možnostech zábavy, informace o výchově a

vzdělávání, poskytování služeb v oblasti karaoke (hudební doprovod písní dle výběru zpěváka), výchovně zábavné klubové služby, kluby zdraví (služby), knihovny (půjčování knih), vydávání knih, koncertní síně, sály, organizování a vedení konference, organizování a vedení kongresu, korespondenční kurzy, provozování muzea, služby nahrávacího studia, nahrávání videopásek, obrazové zpravodajství, organizování kulturních nebo vzdělávacích výstav, organizování plesů, organizování vzdělávacích nebo zábavných soutěží, zábavné parky, plánování a organizování večírků, pořádání soutěží krásy, pronájem audio nahrávek, pronájem dekorací, pronájem kinematografických filmů, pronájem osvětlovacích zařízení pro divadla nebo televizní studia, provozování her on-line (z počítačové sítě), předprodej vstupenek, výroba divadelních nebo jiných představení, půjčování filmů, psaní scénářů, reportážské služby, školení, vyučování, výroba rozhlasových a televizních programů, televizní zábava, výuka, vzdělávací informace, organizování živých vystoupení.

(730) **Česká televize**, Kavčí Hory, Praha 4 - Kavčí Hory, 14070, CZ

(210) **O-481789**

(220) 15.12.2010

(320) 15.12.2010

(511) 9, 16, 35, 38, 41

(540)



(510) (9) antény, audiovizuální zařízení pro výuku, automaty hudební, hrací skříně uváděné do chodu vhozením mince, automaty prodejní, nástroje na určování azimutu, barometry, brýle, pouzdra na brýle, brýle sluneční, brýle proti slunci, brýlové řetízky, buzoly, směrové kompas, clony na oči, čističe nosičů zvukových záznamů, čočky kontaktní, čočky optické, čtecí zařízení v televizi, dalekohledy, diapositivy, promítací přístroje na diapositivy, diktafony, magnetické disky, kompaktní disky (audio - video), gramofonové desky, gramofonové jehly, disky optické, DVD přehrávače, elektronická pera (vizuální zobrazovací jednotky), elektronické oznamovací tabule, elektronické publikace (s možností stažení), epidiascopy, filmové kamery, exponované filmy, stříhací zařízení na filmy, kreslené filmy, fotoaparáty, fotografické snímky, hologramy, jezdecké přilby, kalkulačky, kalkulačky kapesní, kinofilm, klávesnice počítačové, krokoměry, magnetická média, magnetické disky, magnetické nosiče dat, magnetické pásky, magnetofony, magnety, magnety dekorativní, mincové mechanismy pro televizory, monitory, mikrofony, nosiče dat magnetické, nosiče dat optické, nosiče zvukových nahrávek, nosiče zvukových záznamů, ochranné brýle pro sport, ochranné helmy pro sport, obrazovky, optické disky kompaktní CD ROM, plátna promítací, plovací kruhy, plovací pásy, plovací vesty, počítače, počítačové hry, počítačové tiskárny, podložky pod myš, potápěčské masky, potápěčské oděvy, potápěčské rukavice, pravítka (měřicí přístroje), pravítka logaritmická, přehrávače kompaktních disků, přilby ochranné, přístroje pro reprodukci zvuku, rádia, signalizační pištálky, sluchátka, snímače obrazu, skenery (zpracování dat), špunty do uší, tampóny do uší pro potápěče, televizní přístroje, trojúhelníky výstražné pro vozidla, videokamery, videokazety, videopásky, vyučovací stroje, zápisník elektronický, závaží, elektrické žehličky; (16) alba, atlasy, pouzdra s barvami (školní pomůcky), blahopřání, blahopřání hudební, bloky (papírnické výrobky), brožury, papírové bryndáčky, časopisy, časopisy - komiksy, čínská tuš, desky (papírnické výrobky), psací desky s klipsem na přidržování papíru, desky na dokumenty (šanon, pořadače), dopisní papír, držáky na psací potřeby, figurky (sošky) z papírové hmoty, fólie hliníková na balení potravin, fotografie, stojany na fotografie, zemské globusy, grafické reprodukce, grafiky, gummy na mazání, hlína modelovací, houbičky navlhčovací (kancelářské potřeby), hroty psacích per, chrániče prstů (kancelářské potřeby), inkoust v tyčince, inkousty,

kalamáře, kalendáře, kalendáře trhací, kalhotky plenkové z papíru nebo buničiny, kancelářské potřeby, kromě nábytku, kancelářské sponky, papírové kapesníky, výrobky z kartónu, spadající do této třídy, karty, katalogy, kelímky papírové na mléčné výrobky, klobouky z lepenky, knihy, záložky do knih, knížky brožované, knižní zarážky, vzory na kopírování, papírové kornouty, krabice lepenkové nebo papírové, kružítko, křída na psaní, laminovačky (-na dokumenty) pro použití v kanceláři, výrobky z lepenky spadající do této třídy, malířská plátna, malířské stojany, malířské štětce, štětce, štětce na psaní, mapy, zeměpisné mapy, mašle papírové, materiály na pečetení, pomůcky na mazání, sáčky pro mikrovlnné trouby, misky na vodové barvy, materiály na modelování, nálepky (lepící pásky) pro kancelářské použití nebo pro domácnost, napínáčky, násadky na pera, noviny, nože na papír, obálky, obaly, obaly na spisy, obtisky, ocelová pera, opěradla na ruce pro malíře, ořezávací strojíky na tužky, ořezávací na tužky, oznámení, palety pro malíře, papír, dopisní papír, papír kopírovací (pauzovací), pergamenový papír, papír sací, svítilný papír, toaletní papír, papír voskovaný, papír Xuan, papírenské výrobky spadající do této třídy, papírová prostírání, papírové ubrusy, papírové podložky pod sklenice, podložky pod pivní sklenice, papírové ubrusky, pastelky, pouzdra na pasy, pečete, penály, pera (kancelářské potřeby), pera plnicí, periodika, plakáty, plány, psací podložky, pomůcky učební, kromě přístrojů, pohlednice, poštovní známky, potřeby na psaní, poutače z papíru nebo lepenky, pouzdra na doklady, pouzdra na pera, pouzdra s psacími potřebami, papírové praporky, pravítka, prospekty, příručky, psací podložky, psací soupřavy (sada psacích potřeb), publikace, papírové pytlíky jako obaly, razítka, razítka datovací, pouzdra na razítka, razítkovací podušky, ročenky, papírové ručníky, rýsovací nástroje, samolepky, samolepky pro domácnost a pro kancelářské potřeby, sešity, sešivačky, skicáky, stírátka na tabule, školní potřeby, tabule školní, těžítka, tikety, tiskopisy, tiskové typy, tiskoviny, tužky, tuhy do tužek, držátka na tužky, patentní tužky, uhly na kreslení, zápisníky, zpěvníky; (35) inzerce poštou, licence na výrobky a služby ostatních (komerční správa), nábor zaměstnanců, pomoc při řízení obchodní činnosti, obchodní nebo podnikatelské informace, obchodní nebo podnikatelský průzkum, organizování výstav (komerčních nebo reklamních), personální poradenství, pořádání veletrhů pro obchodní a reklamní účely, průzkum trhu, průzkum veřejného mínění, zajišťování předplatného telekomunikačních služeb, předvádění zboží, příprava inzertních sloupků, reklama (propagace), reklama on-line v počítačové síti, aktualizování reklamních materiálů, pronájem reklamních materiálů, zaslání reklamních materiálů zákazníkům, rozšiřování reklamních nebo inzertních materiálů, sekretářské služby, služby v oblasti grafické úpravy pro reklamní účely, styky s veřejností, vydávání reklamních nebo náborových propagačních a inzertních textů, televizní reklama, obchodní vedení uměleckých agentur, zajišťování novinového předplatného (pro předplatitele); (38) elektronická pošta, služby elektronických nástěnek (telekomunikační služby), informační kanceláře; vysílání kabelové televize, služby dálkových konferencí, počítačová komunikace, posílání zpráv, poskytování internetových diskusních fór, pronájem přístrojů pro přenos zpráv, pronájem přístupového času ke globálním počítačovým sítím, pronájem zařízení pro přenos informací, přenášení pomocí satelitních družic, přenos zpráv a obrazových informací pomocí počítače, půjčování telekomunikačních zařízení, telekonference (služby dálkových konferencí), teleshoppingové služby (poskytování televizních kanálů pro teleshoppingové služby), televizní vysílání, telexové služby, výzvy (služby poskytované rádiem, telefonem nebo jinými elektronickými komunikačními prostředky), zaslání zpráv; (41) dabing, pronájem dekorací, služby v oblasti digitálního zpracování obrazu, elektronické publikování (DTP), služby v oblasti estrád, filmová studia, filmová tvorba, filmové projekce, pronájem filmových promítaček a jejich příslušenství, půjčování filmů, fotografování, informace o možnostech zábavy, informace o výchově a vzdělávání, poskytování služeb v oblasti karaoke (hudební doprovod písní dle výběru zpěváka), výchovně zábavné klubové služby, kluby zdraví (služby), knihovny (půjčování knih), vydávání knih, koncertní síně, sály, organizování a vedení konference, organizování a vedení kongresu, korespondenční kurzy, provozování muzea, služby nahrávacího studia, nahrávání videopásek, obrazové zpravodajství, organizování kulturních nebo vzdělávacích výstav, organizování plesů, organizování

vzdělávacích nebo zábavných soutěží, zábavné parky, plánování a organizování večírků, pořádání soutěží krásy, pronájem audio nahrávek, pronájem dekorací, pronájem kinematografických filmů, pronájem osvětlovacích zařízení pro divadla nebo televizní studia, provozování her on-line (z počítačové sítě), předprodej vstupenek, výroba divadelních nebo jiných představení, půjčování filmů, psaní scénářů, reportéřské služby, školení, vyučování, výroba rozhlasových a televizních programů, televizní zábava, výuka, vzdělávací informace, organizování živých vystoupení.

(730) **Česká televize**, Kavčí Hory, Praha 4 - Kavčí Hory, 14070, CZ

(210) **O-481803**

(220) 15.12.2010

(320) 15.12.2010

(511) 2, 17, 19, 35, 37, 42

(540)



(510) (2) nátěrové hmoty všeho druhu, pojiva pro nátěrové hmoty, ředidla pro nátěrové hmoty, mořidla, konzervační oleje, emulze, vápenné mléko, živčinné laky; (17) izolační materiály všeho druhu, izolační hmoty, zejména izolační omítky, izolační nátěrové hmoty, obkladové materiály protipožární, ohnivzdorné nátěrové hmoty, pryskyřice akrylátové a syntetické (jako polotovary), hadice gumové a plastové, těsnící tmely, přírodní, gumové a plastové těsnící materiály; (19) nekovové stavební materiály, stavební hmoty jako například cement, malty, stavební kamenivo, fasádní omítky, fasádní nátěry v rámci této třídy; (35) činnosti podnikatelských, organizačních a ekonomických poradců, činnosti účetních poradců, vedení účetnictví, vedení daňové agendy, obchodní administrativa, kopírovací práce, reklamní a propagační činnost, pořizování a šíření reklamních, propagačních a informačních materiálů, zprostředkování obchodu se smíšeným zbožím, zprostředkování obchodu materiály uvedenými ve třídách 2, 17 a 19, zprostředkování obchodu hutními materiály, kovovými stavebními materiály, vodoinstalačními, topenářskými a plynoinstalačními materiály, nekovovými stavebními materiály a stavebními hmotami, střešními materiály, izolačními materiály, klempířskými prvky, okny, okenními rámy, zárubněmi, dveřmi a vraty, konstrukcemi pro zimní zahrady, prosklenými stěnami a zasklívacími balkónovými a lodžiovými systémy, stavebním kováním, fasádními profily, fasádními barvami, interiérovými barvami, nátěrovými hmotami a ředidly, stavební chemii, elektroinstalačními materiály, komponenty pro systémy měření a regulace, poradenství v oboru výrobků, jež jsou předmětem uvedených obchodních aktivit, zprostředkování služeb uvedených výše v této třídě; (37) provádění staveb, jejich změn a odstraňování, včetně přístaveb, práce zemní, betonářské, zednické, obkladačské, fasádní, štukatéřské, stavební montážní, malířské, natěračské, tapetařské, sanační, přípravné práce pro stavby, práce lešenářské, izolačnické, pokrývačské, klempířské, truhlářské, zámečnické opravárenského a montážního charakteru, práce potrubářské, instalatérské, topenářské, plynoinstalační, elektroinstalační a elektromontážní, instalace rozvodů měření a regulace, celková i dílčí rekonstrukce budov, zejména panelových domů, speciální stavební a stavební montážní práce, jako například rekonstrukce bytových jader, rekonstrukce balkónů a lodžii, rekonstrukce střech, provádění střešních nástaveb a půdních vestaveb, komplexní i částečná výměna stěnových dílců a stěnových výplní, montáže zateplovacích systémů, rekonstrukce výtahů a výtahových šachet, opravy, údržba a úklid budov, servis technických zařízení budov, zprostředkování služeb uvedených v této třídě, poradenství v uvedených oborech, odborné prohlídky a revize staveb, technických zařízení budov a dozorovaných zařízení, technologické činnosti ve stavebnictví a v oboru technických zařízení budov, činnost technických poradců v oblasti stavebnictví; (42) projektová činnost ve výstavbě, činnosti v

oboru architektury a urbanismu, činnosti konstruktérů, kreslířské práce, činnosti statiků, činnosti energetiků a energetických auditorů, činnosti rozpočtářů, provádění technických zkoušek materiálů, inženýrská činnost v investiční výstavbě, činnost technických poradců v oblasti urbanismu, architektury, technických zařízení budov, energetiky, vypracování odborných a znaleckých posudků, zajišťování služeb v uvedených oborech.

(590) Barevná

(730) **TERMO + holding, a.s.**, Všebořická 239/9, Ústí nad Labem, Bukov, 40001, CZ

(740) **ZEMAN** - podkrušnohorská patentová a známková kancelář, Petr Zeman, Hradní 301, Loket, 35733

(210) **O-481805**

(220) 16.12.2010

(320) 16.12.2010

(511) 44

(540)



(510) (44) plastická chirurgie, ošetřovatelské služby, lékařské služby.

(590) Barevná

(730) **MUDr. Zuzana ČERNÁ, Ph.D.**, Londýnská 537/16, Praha 2, 12000, CZ

(210) **O-481807**

(220) 16.12.2010

(320) 16.12.2010

(511) 8, 18, 28

(540)



(510) (8) nářadí a nástroje s ručním pohonem; (18) kůže, imitace kůže, výrobky z těchto materiálů; (28) hračky, potřeby pro sport a gymnastiku v rámci třídy.

(590) Barevná

(730) **MADHAMMERS, s.r.o.**, Volyňských Čechů 837, Žatec, 43801, CZ

(210) **O-481811**

(220) 16.12.2010

(320) 16.12.2010

(511) 9, 24, 25

(540)

Car4go

(510) (9) osobní ochranné prostředky v rámci této třídy; (24) tkaniny a textilní výrobky v rámci této třídy; (25) oděvy, obuv.

(730) **PÍCHA Safety, s.r.o.**, V okružní 2158, Praha 3, 13000, CZ

(210) **O-481812**

(220) 16.12.2010

(320) 16.12.2010

(511) 9, 24, 25

(540)



(510) (9) obleky ochranné proti úrazům, radiaci a ohni, osobní ochranné prostředky proti nehodám, protipožární ochranné oděvy, ochranné přilby, ochranné masky, ochranné nákolennice pro dělníky, oděvy ochranné pro letce, ochranné rukavice, osobní ochranné prostředky; (24) tkaniny a textilní výrobky v rámci této třídy; (25) oděvy a obuv.

(590) Barevná

(730) PÍCHA Safety, s.r.o., V okruží 2158, Praha 3, 13000, CZ

(210) **O-481832**

(220) 16.12.2010

(320) 16.12.2010

(511) 30

(540)



(510) (30) dorty.

(730) 4 Invest Company, s.r.o., Zborovská 1157/25, Hranice, 75301, CZ

(210) **O-481846**

(220) 17.12.2010

(320) 17.12.2010

(511) 21

(540)

CIDETRAK

(510) (21) pasti na hmyz.

(730) TRECE, INC. CORPORATION CALIFORNIA, 7569 Highway 287 West, Adair, OK, US

(740) Ing. Václav Strnad, Rychtářská 375/31, Liberec 14, 46014

(210) **O-481892**

(220) 20.12.2010

(320) 20.12.2010

(511) 9, 16, 38, 41, 42

(540)



(510) (9) elektrické přístroje pro indikaci a/nebo ovládání parametrů fyzikálních veličin okolního prostředí, zejména teploty, vlhkosti, tlaku, rychlosti a/nebo směru proudění okolního tekutinového prostředí, a/nebo parametrů elektrického a/nebo magnetického pole, elektrické přístroje pro analýzu vyšších harmonických parametrických fyzikálních veličin elektrického a/nebo magnetického pole, přístroje a nástroje pro vedení, přepínání, přeměnu, akumulaci, regulaci nebo řízení elektrického proudu a/nebo napětí, rozvaděče nízkého napětí, přístroje a zařízení pro záznam, zesilování, reprodukci a přenos písma, zvuku a obrazu nebo jiných dat, videorekordéry, videokamery, software na elektronických, magnetických a optických nosičích všeho druhu, počítačové software, počítačové software na ochranu dat, stroje a

zařízení na zpracování údajů, počítače a jejich součásti, počítačové příslušenství, počítačová periferní zařízení, elektronické, magnetické nebo optické nosiče zvukových a/nebo obrazových záznamů nahrané i nenahrané, videokazety nahrané i nenahrané, audiokazety nahrané i nenahrané, audiovizuální programy, audiovizuální díla, audiovizuální díla v digitální podobě, CD disky, videodiskety, audiodiskety, informace a záznamy v elektronické podobě, elektronické datové sítě, počítačové a telekomunikační elektronické sítě a systémy pro přenos dat, data, databáze a databázové produkty na elektronických, magnetických a optických nosičích všeho druhu a v elektronických, datových, informačních, počítačových a telekomunikačních sítích všeho druhu, zařízení a přístroje pro datovou komunikaci, elektronické časopisy, knihy v elektronické podobě, multimediální noviny a časopisy, multimediální, zejména elektronická periodika, multimediální informační katalogy, kancelářská technika, zejména počítače, jejich periferní vybavení včetně diskové jednotky pro uchování programu, počítačové terminály, počítačový hardware, počítačové periferie, počítačové sítě, diskové paměti, jednotky pro vnitřní řízení, počítačové programy, počítačové programy na nosičích, počítačové programy na magnetických, elektronických a optických nosičích, ostatní příslušenství počítačů, databanky, rádio/rozhlasové vysílače, zvukové a/nebo obrazové přehrávače do vozidel, globální polohové systémy (GPS), navigační přístroje pro vozidla, počítačové programy pro přístup, prohlížení a/nebo prohledávání on-line databází, elektronická zařízení, přístroje a nástroje pro bezdrátový příjem, ukládání a/nebo přenos dat a zpráv, počítačové programy pro přenos a/nebo přesměrování dat a zpráv, internetové elektronické pošty a/nebo dalších dat do alespoň jednoho elektronického zařízení a/nebo počítače a/nebo serveru, související software pro synchronizaci dat, software pro počítačové a telekomunikační sítě, software pro umožnění komunikace prostřednictvím místních nebo globálních komunikačních sítí, včetně Internetu, intranetu, televize, mobilní komunikace, satelitních sítí nebo celulárních radiotelefonních sítí, telekomunikační faxové přístroje, kopírovací technika, telefonní přístroje, včetně v kombinaci se záznamníky, elektronické kalkulačky apod., související doplňkové zařízení, příslušenství a náhradní díly k výše uvedeným výrobkům, elektrické cívky a držáky elektrických cívek, galvanické články, elektrické kolektory, elektrické kontaktní zařízení, elektrické ovládací, spínací a rozvodné desky, elektrické pojistky, elektrické poplašné zvonky, elektrické přípojky, elektrické přístroje pro spouštění a/nebo ovládání strojů a motorů pomocí elektrických veličin, jako například proudu a/nebo napětí, elektrické přístroje pro odporové i obouokové svařování, elektrické spínače, elektrické transformátory, elektrické ukazovací přístroje, jako například elektroměry, elektrické přístroje na zjišťování závad, hasicí zařízení elektráren, elektrické vedení, jakož i kabely elektrického vedení, elektrické vodiče, jakož i ohebné a světelné a elektrický izolovaný drát, elektrické výbojky, elektrody pro elektrické svařování, elektronky (rádio), diody, tranzistory (elektrotechnika), integrované elektronické obvody, jakož i s programovatelným prvkem, včetně mikročipů, elektrodynamické přístroje, elektrogalvanizační přístroje, elektrolyzery, monočlánky, alkalické články, elektrické akumulátory, speciální pouzdra pro zařízení, přístroje a nástroje, které jsou zařazeny do této třídy; (16) papír, lepenka a výrobky z těchto materiálů, které nejsou zařazeny do jiných tříd, tiskárenské výrobky, tiskoviny, tiskoviny reklamního a informačního charakteru, periodické i neperiodické publikace v tištěné formě, periodika, knihy, noviny, časopisy včetně jejich rubrik, příloh a mimořádných vydání, průvodce pro uživatele software v tištěné formě, potřeby pro knižní vazby, fotografie, papírenské zboží, folie z umělých hmot na balení, kalendáře, katalogy, prospekty, plakáty, pohlednice, mapy, obálky, obaly spadající do této třídy, desky spadající do této třídy, dopisní papír, držáky na psací potřeby, etikety kromě textilních, samolepky, vložky papírové, papír balící, papírové ubrousky, psací potřeby, psací podložky, psací soupravy, lepidla pro papírenství nebo domácnost, materiál pro umělce, štetce, psací stroje a kancelářské potřeby s výjimkou nábytku, kancelářské pořadače, učební a školní potřeby a pomůcky s výjimkou přístrojů, plastické obaly, které nejsou zařazeny do jiných tříd; (38) spoje, dálkové telefonické spoje, telekomunikační elektronické služby, pošta, doručování dopisů, telekomunikační služby, včetně přímého propojení lokální zákaznické sítě s nadřazenými telekomunikačními, výpočetními,

informačními a/nebo datovými sítěmi, telekomunikační služby prostřednictvím Internetu a/nebo Intranetu, dálkopisná služba, dálkové telefonické spoje, provozování spojových sítí, radiotelegrafie, sběr a doručování zpráv včetně zpráv v oboru nemovitostí, jakož i jejich aukcí a/nebo dražeb, telegramní služby, poskytování datových telekomunikačních služeb, počítačová komunikace, provozování spojových počítačových sítí, poskytování informačních služeb prostřednictvím spojových počítačových sítí v podobě elektronických informačních katalogů, elektronických novin a časopisů, knih v elektronické podobě, datové služby, přenos zvuku a/nebo obrazu pomocí satelitů, pronájem telekomunikačních zařízení a přístrojů, spadajících do této třídy, zprostředkovatelská a poradenská činnost v oblasti výše uvedených služeb tř. 38; (41) činnost vyučovací, výchovná, vzdělávací a zábavní včetně pořádání specializačních doškolovacích kurzů, symposií a konferencí, doprovodné výstavy, provozování pracovních diskusních a zájmového klubu, překladatelské služby, poskytování elektronických publikací on-line bez možnosti kopírování, vydávání publikací, zejména knih a časopisů v elektronické formě, vydávání textů v elektronické formě s výjimkou vydávání reklamních a náborových textů, organizování společensko-kulturních akcí, tvorba rozhlasových a televizních programů, tvorba audiovizuálních programů, pořádání zábavních pořadů, pořádání zábavních soutěží, činnost v oblasti sportovních aktivit, provozování tělovýchovných zařízení a zařízení ke sportovním a zábavním účelům, provozování golfových a tenisových hřišť, provozování bazénů, nakladatelská a vydavatelská činnost, distribuční a půjčovná činnost, spadající do této třídy, provozování galerií, obstaravatelská, zprostředkovatelská a poradenská činnost v oblasti výše uvedených služeb tř. 41; (42) projektová, konstrukční a inženýrská činnost v investiční výstavbě v oblasti stavebnictví, strojírenství a elektrotechniky, poradenské služby v této oblasti, inženýrsko-technická činnost v oblasti tvorby a vývoje hardware a software, zejména počítačových software na ochranu dat, poradenské, konzultační a expertní služby v oblasti počítačových software, poskytování informací v oblasti počítačových software, technické poradenství a vypracování posudků, spadající do této třídy, pronájem hardware, pronájem software, pronájem počítačů a příslušenství k počítačům, pronájem strojů a zařízení, spadající do této třídy, pronájem zařízení pro zpracování dat, obstaravatelská, zprostředkovatelská a poradenská činnost v oblasti výše uvedených služeb tř. 42.

- (590) Barevná
(730) **Eset software spol. s r.o.**, Meteor Centre Office Park
Sokolovská 100/94, Praha 8, 18000, CZ
(740) Ing. Jiří Dohnal, Nedbalova 29, Brno, 62300

- (210) **O-481925**
(220) 21.12.2010
(320) 21.12.2010
(511) 9, 35, 37, 39
(540)

SPED IT

- (510) (9) monitorovací systémy pro motorová vozidla silniční, kolejová, osobní a vodní; (35) prodej monitorovacích systémů pro motorová vozidla silniční, kolejová, osobní a vodní, prodej náhradních dílů a pneumatik pro silniční vozidla, obchodní poradenské služby v oblasti silniční dopravy, internetový prodej monitorovacích systémů pro motorová vozidla silniční, kolejová, osobní a vodní; (37) pneuservis, montáž a servis monitorovacích systémů pro motorová vozidla silniční, kolejová, osobní a vodní, opravy silničních vozidel, náhradních dílů a pneumatik pro silniční vozidla; (39) služby v dopravě a přepravě, zejména automobilové, doprava, silniční motorová doprava nákladní, silniční motorová doprava osobní, informace o dopravě, organizování cest, služby spojené s parkováním automobilů, pronájem automobilů, nákladních vozidel a kamiónů, provoz a

pronájem parkovacích ploch, skladování, pronájem skladišť, informace o skladování, zprostředkování dopravy, doručování zboží, kurýrní služby, odtahová služba, odtahování dopravních prostředků při poruchách, balení, skladování a doručování zboží, silniční motorová doprava, zasilatelství - doručování zboží, manipulace s nákladem, spediční a logistická činnost, pronájem a zprostředkování těchto služeb, pronájem a zprostředkování skladů, kontejnerových přepravníků, kontejnerů, odpadních nádob a vozidel, pronájem skladovacích kontejnerů, dodávání zboží v přepravkách, kontejnerech a prodejních boxech, odborné konzultace a technické poradenství v oblasti dopravy a dopravních prostředků v rámci této třídy, poradenské služby v oblasti silniční dopravy.

- (590) Barevná
(730) **SPED-IT s.r.o.**, K sádkám 158, Praha 5 - Lahovice, 15900, CZ
(740) **HALAXOVÁ & HALAXOVÁ, TETRAPAT, RNDr. Zdeňka Halaxová**, Dukelská 891/4, Olomouc, 77200

- (210) **O-481926**
(220) 21.12.2010
(320) 21.12.2010
(511) 6, 7, 8, 9, 11, 37
(540)



- (510) (6) obecné kovy a jejich slitiny, kovové stavební materiály, kovové stavební materiály přenosné, kovové materiály pro železnice, kovové kabely a dráty neelektrické, kovové potřeby zámečnické a klempířské, kovové trubky, sejfy, hmoždinky kovové, kovové výrobky, které nejsou uvedeny v jiných třídách, rudy; (7) stroje a obráběcí stroje, kladiva elektrická a pneumatická, kompresory (stroje), čerpadla (stroje), soustruhy (obráběcí stroje), zdvihací zařízení, ohýbačky (ohýbací stroje), frézky (stroje), pily (stroje), řezací stroje, hevery (stroje), vrtačky a jiné elektrické nářadí a nástroje poháněné elektrickým motorem nebo jiným mechanickým pohonem v rámci této třídy, stroje určené v zemědělství a zahradnictví, např. sekačky (rotační sekačky elektrické, benzínové), bubnové sekačky a ostatní profesionální technika pro zahrádkáře spadající do této třídy, strojní řezné nástroje, kuchyňské elektromechanické přístroje pro domácnost (drtiče, mixéry, mlýnky), pračky na prádlo, myčky nádobí, vysavače, dopravníky pásové a pneumatické, svařovací přístroje, stroje používané ve stavebnictví (např. řezače, pecny, desky, válce) spadající do této třídy; (8) ruční nástroje a nářadí spadající do této třídy, např. pilky, ruční kladiva, ruční zahradnické nářadí, hoblíky, svěráky, ruční dílenská technika a jiné ruční nářadí a nástroje v rámci této třídy; (9) svářecí zařízení elektrické, měřicí přístroje; (11) přístroje pro osvětlení, topení, výrobu páry, pro vaření, přístroje chladicí, pro sušení, ventilaci, rozvod vody a sanitární zařízení, zařízení pro klimatizaci, ohřívadla, elektrické hrnce, varné náčiní; (37) stavebnictví, opravy, instalační služby, pronájem a půjčování stavebních strojů.

- (730) **Svoboda Tomáš**, Jezuitská 3/16, Litoměřice, 41201, CZ

- (210) **O-481927**
(220) 21.12.2010
(320) 21.12.2010
(511) 6, 7, 8, 9, 11, 37
(540)



- (510) (6) obecné kovy a jejich slitiny, kovové stavební materiály,

kovové stavební materiály přenosné, kovové materiály pro železnice, kovové kabely a dráty neelektrické, kovové potřeby zámečnické a klempířské, kovové trubky, sejfy, hmoždinky kovové, kovové výrobky, které nejsou uvedeny v jiných třídách, rudy; (7) stroje a obráběcí stroje, kladiva elektrická a pneumatická, kompresory (stroje), čerpadla (stroje), soustruhy (obráběcí stroje), zdvihací zařízení, ohýbačky (ohýbací stroje), frézky (stroje), pily (stroje), řezací stroje, hevery (stroje), vrtačky a jiné elektrické nářadí a nástroje poháněné elektrickým motorem nebo jiným mechanickým pohonem v rámci této třídy, stroje užívané v zemědělství a zahradnictví, např. sekačky (rotační sekačky elektrické, benzínové), bubnové sekačky a ostatní profesionální technika pro zahrádkáře spadající do této třídy, strojní řezné nástroje, kuchyňské elektromechanické přístroje pro domácnost (drtiče, mixéry, mlýnky), pračky na prádlo, myčky nádobí, vysavače, dopravníky pásové a pneumatické, svařovací přístroje, stroje používané ve stavebnictví (např. řezače, pecny, desky, válce) spadající do této třídy; (8) ruční nástroje a nářadí spadající do této třídy, např. pilky, ruční kladiva, ruční zahradnické nářadí, hoblíky, svěráky, ruční dílenská technika a jiné ruční nářadí a nástroje v rámci této třídy; (9) svářečské zařízení elektrické, měřicí přístroje; (11) přístroje pro osvětlení, topení, výrobu páry, pro vaření, přístroje chladičské, pro sušení, ventilaci, rozvod vody a sanitární zařízení, zařízení pro klimatizaci, ohřívadla, elektrické hrnce, varné náčiní; (37) stavebnictví, opravy, instalační služby, pronájem a půjčování stavebních strojů.

(730) **Svoboda Tomáš**, Jezuitská 3/16, Litoměřice, 41201, CZ

(210) **O-482091**

(220) 03.01.2011

(320) 03.01.2011

(511) 7, 9, 11, 12, 25, 35

(540)



(510) (7) motory pro čluny a startéry, alternátory, čerpadla mazací, dmychadla pro kompresi, ekonomizéry paliva pro motory a hnací stroje, filtry (části strojů nebo motorů), filtry na čištění ochlazovacího vzduchu (pro motory), hlavy válců pro motory, hřídele klikové, hydraulické turbíny, chladiče vzduchové, chladiče pro motory a hnací stroje, indukční zapalovací pro motory, karburátory, kardanové spojky, kartáče sběrné pro dynamo, klikové hřídele, klikové skříně pro stroje, motory a hnací stroje, kloubové spojky, kompresory (stroje), kroužky pístní, kuličková ložiska, letecké motory, ložiska, magneto zapalovací, vstříkovací zařízení pro motory, ovládací kabely pro stroje, motory a hnací stroje, písty pro motory, plnicí dmychadla, startéry pro motory a hnací stroje, ventily (jako části strojů), zapalovací svíčky pro spalovací motory; (9) automatická řízení pro vozidla, automatická zařízení signalizující nízký tlak v pneumatikách, automobilové výstražné trojúhelníky, automobily (zapalovače cigaret pro -), autorádia, desky do akumulátorů, dráty (elektrické -), elektrické akumulátory (mřížky, články pro -), elektrické akumulátory pro vozidla, elektrické kabely (pláště), elektronky a svítidla - zářivky (se žhavenou katodou), filtrace vzduchu (respirátory na -), kabely, kabely elektrické, kabely startovací pro motory, konektory, ochranné helmy pro sportovce, ochranné brýle pro sportovní účely, ochranné rukavice, sluneční brýle; (11) automobilové reflektory, směrová světla pro automobily, směrové žárovky pro vozidla, světelné vybavení automobilů proti oslnění, světla pro auta, klimatizační zařízení pro automobily; (12) automobily, automobilové řetězy, karosérie automobilů, sluneční clony pro automobily, bezpečnostní pásy pro sedadla vozidel, bezpečnostní sedačky pro děti, blatníky, brzdová obložení, brzdové čelisti, čelní ochranná skla, čepy ložiskové, čluny, dveře pro dopravní prostředky, elektromobily, hnací (pohonné) mechanismy pro pozemní vozidla, hnací hřídele pro pozemní vozidla, houkačky pro vozidla, hřídele převodové pro pozemní vozidla, hydraulické obvody pro vozidla, kapoty

vozidel, klaksony vozidel, klikové skříně pozemních vozidel (součástí) - jiné než motorové, kola dopravních prostředků, kryty na automobilová kola, kryty na volanty vozidel, lamely (brzdové) pro vozidla, motocykly, motory pro motocykly, pumpy pro motocykly, motory pro pozemní vozidla, nákladní auta, nárazníky pro vozidla, okna pro vozidla, opěrky hlavy na sedadla vozidel, ozubení, převody, soukolí pozemních vozidel, pérování (tlumiče automobilů), pneumatiky, podvozky vozidel, erbegy, poplašná zabezpečovací zařízení pro vozidla, spojky a převody pro pozemní vozidla, pružiny (tlumiče-) pro vozidla, převodové skříně pro vozidla, ráfky pro kola vozidel, sedadla pro vozidla, stěrače na skla vozidel, směrovky vozidel, uzávěry palivových nádrží vozidel, víka (kapoty) na automobilové motory, spojiče paliva (zařízení motorových vozidel), regulátory topení pro vozidla, vojenská vozidla transportní, zpětná zrcátka, motokáry, příslušenství motokár, sestavy, podestavy a součásti, včetně jejich náhradních dílů pro motokáry; (25) kombinézy, boty, rukavice, čepice (látkové), kukly (látkové), trika; (35) reklama, obchodní činnost (pomoc při řízení -), obchodní činnost (služby, poradenství v -), obchodní nebo podnikatelské informace, obchodní nebo podnikatelské poradenství (profesionální), obchodní reklama (pro třetí osoby -).

(730) **PRAGA-Export s.r.o.**, U Císařské cesty 219, Praha 10 - Benice, 10300, CZ

(740) Jiří EFFMERT, Družstevní 1424/12 C, Říčany, 25101

(210) **O-482099**

(220) 04.01.2011

(320) 04.01.2011

(511) 35, 37, 41

(540)

VÍNO & Delikatesy

(510) (35) výstavy prodejní, obchodní a kontraktáční; (37) zajišťování technického vybavení výstavních ploch a výstav; (41) výchovná, zábavní, školicí, sportovní a kulturní činnost, výstavy ke kulturním a společenským účelům.

(590) Barevná

(730) **VEGO PRAG, spol. s r.o.**, Jeseniova 77, Praha 3, 13000, CZ

(740) Václav Müller, patentový zástupce, Filipova 2016, Praha 4, 14800

(210) **O-482236**

(220) 10.01.2011

(320) 10.01.2011

(511) 35, 39, 42

(540)

Railcon

(510) (35) reklama, marketing, zejména v oblasti železničních kolejových vozidel; (39) dálková osobní železniční doprava, zasilatelství, zprostředkování obchodu a služeb v železniční dopravě, spedice a logistika nákladu, mezinárodní nákladní doprava, vnitrostátní nákladní doprava, doručovací služby, pronájem železničních vozidel, skladování; (42) výzkum a vývoj, zejména v oblasti kolejových vozidel, konstrukční a projekční činnost, zejména v oblasti kolejových vozidel, tvorba software, poradenství v oblasti kolejových vozidel.

(590) Barevná

(730) **König Viktor**, Břidlicová 33, Plzeň, 32600, CZ

(740) Václav Müller, patentový zástupce, Filipova 2016, Praha 4, 14800

(210) **O-482270**
(220) 10.01.2011
(320) 10.01.2011
(511) 1, 16, 19
(540)



(510) (1) tmely na opravu rozbitých předmětů; (16) modelování (materiály na -), materiál pro umělce; (19) kámen stavební, kámen umělý.
(730) **Jelínek Jaroslav Ing.**, Zbrojnická 229/11, Praha 6, 16200, CZ

(210) **O-482368**
(220) 13.01.2011
(320) 13.01.2011
(511) 9, 16, 25, 35, 41, 42, 43, 44, 45
(540)



(510) (9) přístroje pro vyučování, přístroje pro záznam, převod, reprodukci zvuku nebo obrazu, magnetické nosiče zvukových záznamů, jiné typy nosičů pro zvukové, obrazové a textové záznamy, veškeré počítačové programy a software bez ohledu na záznamová média nebo prostředky šíření, veškeré záznamy bez ohledu na formu na internetové síti, výpočetní technika, software, data na strojově čitelných nosičích, zejména magnetických a optických, laboratorní přístroje, přístroje a nástroje vědecké, optické, přístroje pro vážení, měření, signalizaci, kontrolu, přístroje a zařízení pro zpracování dat, informací a obrazových zpráv, přístroje pro záznam, převod, reprodukci zvuku a obrazu, informační a datové sítě a náhradní díly v rámci této třídy, databáze, databázové produkty, databázové systémy, informace a záznamy v elektronické podobě, počítačový software; (16) papírové suvenýry, kalendáře, tiskopisy, skripta, papír, lepenka a výrobky z těchto materiálů, tiskárenské výrobky, fotografie, papírenské zboží, učební a vyučovací pomůcky s výjimkou přístrojů, pamětní listy, propagační předměty - papírové suvenýry, tiskoviny - informační publikace, odborná periodika, monografie, odborné referáty, tiskoviny, periodické a neperiodické publikace; (25) propagační předměty - trička, kravaty; (35) propagace a reklama, zpracování informací a dat, záznam, přepis, vypracování, vyhledávání, kompilace, systematizace dat a informací, analýza dat a informací, využívání a kompilace matematických a statistických údajů, poskytování informací, zejména statistických, poradenská činnost pro průmysl a obchod, automatizované zpracování dat, prodej software, zprostředkovatelská činnost v oblasti obchodu s výše uvedenými výrobky, marketing, propagace, reklama, inzerce prostřednictvím médií, šíření reklamních a propagačních předmětů ve vztahu k výše uvedeným výrobkům; (41) vydavatelská činnost, vydávání odborných periodik, monografií, odborných referátů, skript, vědecké kongresy, konference a další vědecká setkání s tuzemskou i zahraniční účastí, pořizování a šíření videozáznamů, dokumentárních filmů a fotografií dokumentujících historické památky univerzity a události ze života univerzity, pořádání výstav dokumentů z archivních fondů a předmětů z historických a vědeckých sbírek univerzity, zapůjčování písemných, tištěných a trojrozměrných historických materiálů pro výstavy pořádané jinými institucemi, sportovní akce, vědecká a vydavatelská činnost, vydávání odborných periodik, monografií, odborných referátů, skript, dálkové studium, informace o výchově a vzdělávání, knihovny (půjčovny knih), organizování a vedení kongresů, konferencí, kolokvií,

seminářů, symposií a další vědecká setkání s tuzemskou i zahraniční účastí, praktický výcvik, příprava vzdělávacích programů, vyučování, vzdělávání, vzdělávací informace, výchovná a vzdělávací činnost, publikační činnost, pořádání odborných kurzů, vysokoškolská pedagogická činnost, celoživotní vzdělávání, školství, výchova, vyučování, studium, dálkové, internátní i korespondenční kurzy, zkoušení a přezkoušení, sportovní a kulturní aktivity, vydávání a půjčování knih, vydavatelská a nakladatelská činnost, vydávání textů, s výjimkou reklamních a náborových, poskytování on-line elektronických publikací, poskytování poradenství v oboru vzdělávání, nahrávání nosičů dat, organizování vzdělávacích a zábavných soutěží, překladatelské služby, výchovná činnost, pořádání vzdělávacích akcí, odborných školení, kurzů, konferencí a symposií, vydavatelská a publicistická činnost s tím spojená; (42) odborná činnost v oblasti výpočetní techniky a informatiky, technická poradenská činnost pro průmysl a obchod, výzkumná a expertní činnost, tvorba počítačových dat a počítačových databází, tvorba software, programování a tvorba počítačových systémů pro sběr, zpracování a archivace informací ve tř. 42, vědecké a technologické služby a s nimi spojený výzkum, vývoj a návrhy, vypracování odborných analýz, poradenská činnost v oblasti životního prostředí, vědecká činnost, počítačové programování, instalace, aktualizace a údržba počítačových programů, vývoj, tvorba a provoz informačních systémů, návrh a správa počítačových sítí, správa a provoz superpočítačů, hostování informačních systémů, návrh a údržba www stránek, technická podpora vzdělávání za využití počítačů, poskytování poradenství v oblasti softwaru, hardwaru a počítačových sítí, podpora a provoz speciálních zařízení a technologií za využití počítačů, podpora multimediálních technologií, pronájem počítačů, odborné poradenství v rámci třídy, projekce; (43) přechodné ubytování a stravování; (44) poradenská činnost v oblasti medicíny a zdravotnické techniky, poradenská činnost v oblasti medicíny, zdravé výživy a zdravého životního stylu, organizování léčebných a terapeutických programů; (45) právní analýzy, poskytování odborného poradenství v oblasti právní.

(730) **Západočeská univerzita v Plzni**, Univerzitní 8, Plzeň, 30614, CZ
(740) JUDr. Luboš Ráb, advokát, Purkyňova 43, Plzeň, 30136

(210) **O-482466**
(220) 19.01.2011
(320) 19.01.2011
(511) 5, 32, 35
(540)

KORUNNÍ

S VYVÁŽENÝM
POMĚREM MINERÁLŮ

(510) (5) léčivé nápoje, minerální potravinové doplňky v tuhém i tekutém stavu, diabetické a dietetické nápoje pro lékařské účely, nápoje pro kojence; (32) nealkoholické nápoje, minerální vody přírodní, ochucené stolní a pramenité vody, sycené nápoje nealkoholické, ovocné šťávy, sirupy a přípravky ke zhotovování nápojů, piva; (35) zprostředkování obchodní činnosti pro výrobky uvedené ve třídách 5 a 32, propagační a reklamní činnost, průzkumy trhu, pronájem reklamních míst.
(730) **KARLOVARSKÁ KORUNNÍ s.r.o.**, Stráž nad Ohří 77, Stráž nad Ohří, 36274, CZ
(740) Mgr. Matěj Sedláček, Ke Kateřinkám 1393, Praha 4, 14900

(210) **O-482491**
(220) 20.01.2011
(320) 20.01.2011
(511) 11, 16, 30, 32, 35, 39
(540)

JIHLAVANKA - Poctivá káva -

(510) (11) kávovary elektrické; (16) kávové filtry papírové; (30) káva, kávové nápoje, kávové příchutě, instantní káva, kakao, kakaové příchutě, kávové nápoje s mlékem, ledová káva, čaj; (32)

- (730) **Tchibo Praha, spol. s r.o.**, Pávovská 3138/75, Jihlava, 58639, CZ
(740) JUDr. Zuzana Žežulková, Belgická 23, Praha 2, 12000

- (210) **O-482492**
(220) 20.01.2011
(320) 20.01.2011
(511) 11, 16, 30, 32, 35, 39
(540)



- (510) (11) kávovary elektrické; (16) kávové filtry papírové; (30) káva, kávové nápoje, kávové příchutě, instantní káva, kakao, kakaové příchutě, kávové nápoje s mlékem, ledová káva, čaj; (32) instantní nápoje v prášku; (35) zprostředkovatelská činnost v oblasti obchodu s výrobky tř. 30, obchodní reklama, rozšiřování, pronájem, aktualizování a zaslání reklamních materiálů, pronájem reklamních ploch, propagace, reklama on-line, rozšiřování vzorků, předvádění zboží; (39) balení zboží.
(590) Barevná
(730) **Tchibo Praha, spol. s r.o.**, Pávovská 3138/75, Jihlava, 58639, CZ
(740) JUDr. Zuzana Žežulková, Belgická 32, Praha 2, 12000

- (210) **O-482493**
(220) 20.01.2011
(320) 20.01.2011
(511) 11, 16, 30, 32, 35, 39
(540)



- (510) (11) kávovary elektrické; (16) kávové filtry papírové; (30) káva, kávové nápoje, kávové příchutě, instantní káva, kakao, kakaové příchutě, kávové nápoje s mlékem, ledová káva, čaj; (32) instantní nápoje v prášku; (35) zprostředkovatelská činnost v oblasti obchodu s výrobky tř. 30, obchodní reklama, rozšiřování, pronájem, aktualizování a zaslání reklamních materiálů, pronájem reklamních ploch, propagace, reklama on-line, rozšiřování vzorků, předvádění zboží; (39) balení zboží.
(590) Barevná
(730) **Tchibo Praha, spol. s r.o.**, Pávovská 3138/75, Jihlava, 58639, CZ
(740) JUDr. Zuzana Žežulková, Belgická 32, Praha 2, 12000

- (210) **O-482494**
(220) 20.01.2011
(320) 20.01.2011
(511) 11, 16, 30, 32, 35, 39

(540)



- (510) (11) kávovary elektrické; (16) kávové filtry papírové; (30) káva, kávové nápoje, kávové příchutě, instantní káva, kakao, kakaové příchutě, kávové nápoje s mlékem, ledová káva, čaj; (32) instantní nápoje v prášku; (35) zprostředkovatelská činnost v oblasti obchodu s výrobky tř. 30, obchodní reklama, rozšiřování, pronájem, aktualizování a zaslání reklamních materiálů, pronájem reklamních ploch, propagace, reklama on-line, rozšiřování vzorků, předvádění zboží; (39) balení zboží.
(590) Barevná
(730) **Tchibo Praha, spol. s r.o.**, Pávovská 3138/75, Jihlava, 58639, CZ
(740) JUDr. Zuzana Žežulková, Belgická 32, Praha 2, 12000

- (210) **O-482495**
(220) 20.01.2011
(320) 20.01.2011
(511) 11, 16, 30, 32, 35, 39
(540)



- (510) (11) kávovary elektrické; (16) kávové filtry papírové; (30) káva, kávové nápoje, kávové příchutě, instantní káva, kakao, kakaové příchutě, kávové nápoje s mlékem, ledová káva, čaj; (32) instantní nápoje v prášku; (35) zprostředkovatelská činnost v oblasti obchodu s výrobky tř. 30, obchodní reklama, rozšiřování, pronájem, aktualizování a zaslání reklamních materiálů, pronájem reklamních ploch, propagace, reklama on-line, rozšiřování vzorků, předvádění zboží; (39) balení zboží.
(590) Barevná
(730) **Tchibo Praha, spol. s r.o.**, Pávovská 3138/75, Jihlava, 58639, CZ
(740) JUDr. Zuzana Žežulková, Belgická 32, Praha 2, 12000

- (210) **O-482496**
(220) 20.01.2011
(320) 20.01.2011
(511) 11, 16, 30, 32, 35, 39
(540)



- (510) (11) kávovary elektrické; (16) kávové filtry papírové; (30) káva, kávové nápoje, kávové příchutě, instantní káva, kakao, kakaové příchutě, kávové nápoje s mlékem, ledová káva, čaj; (32) instantní nápoje v prášku; (35) zprostředkovatelská činnost v oblasti obchodu s výrobky tř. 30, obchodní reklama, rozšiřování, pronájem, aktualizování a zaslání reklamních materiálů, pronájem reklamních ploch, propagace, reklama on-line, rozšiřování vzorků, předvádění zboží; (39) balení zboží.
(590) Barevná
(730) **Tchibo Praha, spol. s r.o.**, Pávovská 3138/75, Jihlava, 58639, CZ
(740) JUDr. Zuzana Žežulková, Belgická 32, Praha 2, 12000

(210) **O-482598**

(220) 24.01.2011

(320) 24.01.2011

(511) 29, 30, 35

(540)

AMUNAK nářez brokoliceový

(510) (29) maso, ryby, drůbež a zvěřina, masové výtažky, zavařované, mražené, sušené a vařené ovoce a zelenina, želé, džemy, vejce, mléko a mléčné výrobky, oleje a tuky jedlé; (30) káva, čaj, kakao, cukr, rýže, tapioka, ságo, kávové náhražky, mouka a přípravky z obilnin, chléb, pečivo, cukrovinky, zmrzlina, med, sirup melasový, droždí, prášky do těsta, sůl, hořčice, ocet, nálevy (k ochucení), koření, led pro osvěžení; (35) propagační činnost, reklama, pomoc při řízení obchodní činnosti, obchodní administrativa, kancelářské práce.

(730) **AMUNAK s.r.o.**, Petřská 1426/1, Praha 1, 11000, CZ

(740) Advokátní kancelář Mgr. Jaromír Henyš, Mgr. Jaromír Henyš, Skalecká 17, Praha 7, 17000

(210) **O-482600**

(220) 24.01.2011

(320) 24.01.2011

(511) 29, 30, 35

(540)

AMUNAK nářez houbový

(510) (29) maso, ryby, drůbež a zvěřina, masové výtažky, zavařované, mražené, sušené a vařené ovoce a zelenina, želé, džemy, vejce, mléko a mléčné výrobky, oleje a tuky jedlé; (30) káva, čaj, kakao, cukr, rýže, tapioka, ságo, kávové náhražky, mouka a přípravky z obilnin, chléb, pečivo, cukrovinky, zmrzlina, med, sirup melasový, droždí, prášky do těsta, sůl, hořčice, ocet, nálevy (k ochucení), koření, led pro osvěžení; (35) propagační činnost, reklama, pomoc při řízení obchodní činnosti, obchodní administrativa, kancelářské práce.

(730) **AMUNAK s.r.o.**, Petřská 1426/1, Praha 1, 11000, CZ

(740) Advokátní kancelář Mgr. Jaromír Henyš, Mgr. Jaromír Henyš, Skalecká 17, Praha 7, 17000

(210) **O-482601**

(220) 24.01.2011

(320) 24.01.2011

(511) 29, 30, 35

(540)

AMUNAK nářez zeleninový

(510) (29) maso, ryby, drůbež a zvěřina, masové výtažky, zavařované, mražené, sušené a vařené ovoce a zelenina, želé, džemy, vejce, mléko a mléčné výrobky, oleje a tuky jedlé; (30) káva, čaj, kakao, cukr, rýže, tapioka, ságo, kávové náhražky, mouka a přípravky z obilnin, chléb, pečivo, cukrovinky, zmrzlina, med, sirup melasový, droždí, prášky do těsta, sůl, hořčice, ocet, nálevy (k ochucení), koření, led pro osvěžení; (35) propagační činnost, reklama, pomoc při řízení obchodní činnosti, obchodní administrativa, kancelářské práce.

(730) **AMUNAK s.r.o.**, Petřská 1426/1, Praha 1, 11000, CZ

(740) Advokátní kancelář Mgr. Jaromír Henyš, Mgr. Jaromír Henyš, Skalecká 17, Praha 7, 17000

(210) **O-482602**

(220) 24.01.2011

(320) 24.01.2011

(511) 29, 30, 35

(540)

AMUNAK lančmíd

(510) (29) maso, ryby, drůbež a zvěřina, masové výtažky, zavařované, mražené, sušené a vařené ovoce a zelenina, želé, džemy, vejce, mléko a mléčné výrobky, oleje a tuky jedlé; (30) káva, čaj, kakao, cukr, rýže, tapioka, ságo, kávové náhražky, mouka a přípravky z obilnin, chléb, pečivo, cukrovinky, zmrzlina, med, sirup melasový, droždí, prášky do těsta, sůl, hořčice, ocet, nálevy (k ochucení), koření, led pro osvěžení; (35) propagační činnost, reklama, pomoc při řízení obchodní činnosti, obchodní administrativa, kancelářské práce.

(730) **AMUNAK s.r.o.**, Petřská 1426/1, Praha 1, 11000, CZ

(740) Advokátní kancelář Mgr. Jaromír Henyš, Mgr. Jaromír Henyš, Skalecká 17, Praha 7, 17000

(210) **O-482645**

(220) 25.01.2011

(320) 25.01.2011

(511) 3, 5, 30, 33

(540)

VIVIX

(510) (3) přípravky pro čištění, bělení, leštění, odmašťování a broušení, mýdla, přípravky kosmetické, vonné a parfumerie, jako například oleje, masti, krémy, vody, kůry, vosky, pasty, pomády, vazelíny, silice, soli v rámci této třídy, šampóny; (5) farmaceutické, veterinářské a hygienické výrobky pro lékařské účely, jako například bylinné a živočišné výtažky, výživové doplňky, bílkovinné přípravky, balzámy, krémy a masti, vitamíny, minerály, stopové prvky, sirupy, výtažky z léčivých bylin, bylinné čaje a tuky, léčivé soli, soli pro koupele, bahno léčivé, tinktury, alkohol pro léčebné účely, farmaceutické potraviny a potraviny určené pro zvláštní a zdravotní výživu, funkční potraviny a doplňky stravy pro léčebné účely, diabetické a dietetické přípravky pro léčebné účely, potraviny pro batolata; (30) potravinové doplňky ne pro lékařské účely v rámci této třídy, obsahující látky rostlinného původu, jako například čaj, kakao, čokoládové a čajové nápoje, potraviny z obilovin pro lidskou potřebu, tyčinky, med, koření; (33) alkoholické nápoje - zejména vína, vína s přídavky bylin a vína zdravotní.

(730) **Balán Miroslav Ing.**, U Koruny 353, Kutná Hora - Sedlec, 28403, CZ

(740) Ing. Michal Jupa, patentový zástupce, Na Baních 1385, Praha 5 - Zbraslav, 15600

(210) **O-483096**

(220) 09.02.2011

(320) 09.02.2011

(511) 45

(540)



(510) (45) právní služby.

(730) **Cunningham Roger Carl LL.M.**, Korunní 101, Praha 3, 13000, CZ

(210) **O-483178**

(220) 11.02.2011

(320) 11.02.2011

(511) 5

(540)

TAURAXA

(510) (5) farmaceutické přípravky.

(730) **PRO.MED.CS Praha a.s.**, Telčská 1, Praha 4, 14000, CZ

(210) **O-483179**

(220) 11.02.2011

(320) 11.02.2011

(511) 5

(540)

TAURAX

(510) (5) farmaceutické přípravky.

(730) **PRO.MED.CS Praha a.s.**, Telčská 1, Praha 4, 14000, CZ

Zamítnuté a částečně zamítnuté přihlášky ochranných známek po zveřejnění

Zjistí-li Úřad v průběhu řízení o námitkách, že přihlašovaná ochranná známka nespĺňuje podmínky pro zápis, přihlášku zamítne. Zjistí-li, že přihlašovaná ochranná známka nespĺňuje podmínky pro zápis jen pro některé výrobky nebo služby, přihlášku zamítne v rozsahu výrobků nebo služeb, pro které přihláška nespĺňuje podmínky zápisu. S ohledem na tuto skutečnost, obsahuje tato kapitola údaje o rozhodnutích o zamítnutí přihlášky ochranné známky v celém nebo částečném rozsahu na základě ustanovení § 26 zákona č. 441/2003 Sb.

Údaje o výsledku rozhodnutí (zamítnutí přihlášky, částečné zamítnutí přihlášky) jsou uvedeny za datem právní moci rozhodnutí pod INID kódem (583) s názvem "Datum právní moci rozhodnutí/výsledek rozhodnutí".

(210) **O-467964**

(540)

motoguru

(583) 01.03.2011 / částečné zamítnutí přihlášky

(210) **O-471216**

(540)

**PRAGUE
CZECH
ME
OUT!**

(583) 18.02.2011 / zamítnutí přihlášky

(210) **O-471217**

(540)

PRAHA

DRINKING TEAM
ČESKÁ REPUBLIKA

(583) 18.02.2011 / zamítnutí přihlášky

(210) **O-471823**

(540)

CHONDROFIT

(583) 01.03.2011 / částečné zamítnutí přihlášky

(210) **O-472684**

(540)

KOŇSKÝ KAŠTAN - MAST

(583) 11.02.2011 / zamítnutí přihlášky

(210) **O-476843**

(540)

 **OneWorld**
Group

(583) 21.02.2011 / částečné zamítnutí přihlášky

Zamítnuté námítky týkající se ochranných známek

V průběhu řízení o námítkách může být Úřadem zjištěno, že přihlašovaná ochranná známka, která byla zveřejněna ve Věstníku, nezasahuje do zákonem chráněných starších práv třetích osob, tzv. namítajících, uvedených v ustanovení § 7 zákona č. 441/2003 Sb., a proto Úřad námítky zamítne. Údaje o rozhodnutích o zamítnutí námítek na základě ustanovení § 26 zákona č. 441/2003 Sb. jsou obsaženy v této kapitole.

(210) **O-450646**

(540)



(583) 24.02.2011

(210) **O-472898**

(540)



(583) 18.02.2011

(210) **O-475273**

(540)

ORGONIT

(583) 22.02.2011

Přehled zápisů ochranných známek bez změny ve vztahu ke zveřejněným přihláškám

Kapitola obsahuje údaje o ochranných známkách zapsaných na základě ustanovení § 28 odst. 1 zákona č. 441/2003 Sb., u kterých nedošlo ke změně údajů oproti zveřejněné přihlášce ochranné známky.

Číselný přehled

316909, 316910, 316911, 316912, 316913, 316914, 316915, 316916, 316917, 316918, 316919, 316920, 316921, 316922, 316923, 316924, 316925, 316926, 316927, 316928, 316929, 316930, 316931, 316932, 316933, 316934, 316935, 316936, 316937, 316938, 316939, 316940, 316941, 316942, 316943, 316944, 316945, 316946, 316947, 316948, 316949, 316950, 316951, 316952, 316953, 316954, 316955, 316956, 316957, 316958, 316959, 316960, 316961, 316962, 316963, 316964, 316965, 316966, 316967, 316968, 316969, 316970, 316971, 316972, 316973, 316974, 316975, 316976, 316977, 316978, 316979, 316980, 316981, 316982, 316983, 316984, 316985, 316986, 316987, 316988, 316989, 316990, 316991, 316992, 316993, 316994, 316995, 316996, 316997, 316998, 316999, 317000, 317001, 317002, 317003, 317004, 317005, 317006, 317007, 317008, 317009, 317010, 317011.

Zápis ochranných známek bez změny ve vztahu ke zveřejněným přihláškám

(111) 316909 (220) 09.08.2006 (320) 09.08.2006 (442) 07.10.2009 (151) 02.03.2011 (730) 3F Vision s.r.o. , Horská 556, Hostinné, 54371, CZ (210) O-439813	(210) O-473921
(111) 316910 (220) 05.12.2008 (320) 05.12.2008 (442) 24.11.2010 (151) 02.03.2011 (730) PRETTY WOMAN ČR, s.r.o. , Čistovická 413, Praha 17, 16300, CZ (210) O-464310	(111) 316917 (220) 23.02.2010 (320) 23.02.2010 (442) 07.07.2010 (151) 02.03.2011 (730) Dzhuhan Vasyl , T. G. Masaryka 19, Dašice, 53303, CZ (210) O-474570
(111) 316911 (220) 30.09.2009 (320) 30.09.2009 (442) 24.11.2010 (151) 02.03.2011 (730) Bastard.cz s.r.o. , Štúrova 13, Karlovy Vary, 36004, CZ (210) O-471129	(111) 316918 (220) 23.02.2010 (320) 23.02.2010 (442) 07.07.2010 (151) 02.03.2011 (730) Dzhuhan Vasyl , T. G. Masaryka 19, Dašice, 53303, CZ (210) O-474571
(111) 316912 (220) 04.12.2009 (320) 04.12.2009 (442) 24.11.2010 (151) 02.03.2011 (730) SYNOT W, a.s. , Jaktáře 1475, Uherské Hradiště - Mařatice, 68601, CZ (210) O-472590	(111) 316919 (220) 23.02.2010 (320) 23.02.2010 (442) 07.07.2010 (151) 02.03.2011 (730) Dzhuhan Vasyl , T. G. Masaryka 19, Dašice, 53303, CZ (210) O-474572
(111) 316913 (220) 02.02.2010 (320) 02.02.2010 (442) 24.11.2010 (151) 02.03.2011 (730) Poděbradka, a.s. , Nymburská 239/VII, Poděbrady, 29001, CZ (210) O-473918	(111) 316920 (220) 12.03.2010 (320) 12.03.2010 (442) 24.11.2010 (151) 02.03.2011 (730) Orbiter s.r.o. , Nepelova 950/4, Praha 9, 19800, CZ (210) O-475098
(111) 316914 (220) 02.02.2010 (320) 02.02.2010 (442) 24.11.2010 (151) 02.03.2011 (730) Poděbradka, a.s. , Nymburská 239/VII, Poděbrady, 29001, CZ (210) O-473919	(111) 316921 (220) 14.04.2010 (320) 14.04.2010 (442) 24.11.2010 (151) 02.03.2011 (730) Agrární komora ČR , Blanická 3, Olomouc, 77200, CZ (210) O-475924
(111) 316915 (220) 02.02.2010 (320) 02.02.2010 (442) 24.11.2010 (151) 02.03.2011 (730) Poděbradka, a.s. , Nymburská 239/VII, Poděbrady, 29001, CZ (210) O-473920	(111) 316922 (220) 15.04.2010 (320) 15.04.2010 (442) 24.11.2010 (151) 02.03.2011 (730) HET spol. s r.o. , Ohnič 14, Ohnič, 41765, CZ (210) O-475941
(111) 316916 (220) 02.02.2010 (320) 02.02.2010 (442) 24.11.2010 (151) 02.03.2011 (730) Poděbradka, a.s. , Nymburská 239/VII, Poděbrady, 29001, CZ	(111) 316923 (220) 15.04.2010 (320) 15.04.2010 (442) 24.11.2010 (151) 02.03.2011 (730) HET spol. s r.o. , Ohnič 14, Ohnič, 41765, CZ (210) O-475942
(111) 316916 (220) 02.02.2010 (320) 02.02.2010 (442) 24.11.2010 (151) 02.03.2011 (730) PEMAK, s.r.o. , Moskevská 63, Praha 10, 10100, CZ (210) O-475945	(111) 316924 (220) 15.04.2010 (320) 15.04.2010 (442) 24.11.2010 (151) 02.03.2011 (730) PEMAK, s.r.o. , Moskevská 63, Praha 10, 10100, CZ (210) O-475945
(111) 316916 (220) 02.02.2010 (320) 02.02.2010 (442) 24.11.2010 (151) 02.03.2011 (730) Poděbradka, a.s. , Nymburská 239/VII, Poděbrady, 29001, CZ	(111) 316925

(220) 11.05.2010	(151) 02.03.2011
(320) 11.05.2010	(730) Česká televize , Kavčí Hory, Praha 4 - Kavčí Hory, 14070, CZ
(442) 24.11.2010	(210) O-477801
(151) 02.03.2011	
(730) BRASIL POINT s.r.o. , Na Bělidle 310/30, Praha 5, 15000, CZ	
(210) O-476585	
(111) 316926	(111) 316934
(220) 14.05.2010	(220) 30.06.2010
(320) 14.05.2010	(320) 30.06.2010
(442) 24.11.2010	(442) 24.11.2010
(151) 02.03.2011	(151) 02.03.2011
(730) e-wash mobile s.r.o. , Lysolajská 891, Horoměřice, 25262, CZ	(730) AGROSPED CZ, s.r.o. , Za Humny 81/26, Trmice, 40004, CZ
(210) O-476704	(210) O-477810
(111) 316927	(111) 316935
(220) 04.06.2010	(220) 30.06.2010
(320) 04.06.2010	(320) 30.06.2010
(442) 24.11.2010	(442) 24.11.2010
(151) 02.03.2011	(151) 02.03.2011
(730) Holík Martin , U Parku 1161, Hluboká nad Vltavou, 37341, CZ	(730) BONGRAIN SA , Rue Rieussec 42, 78220 Viroflay, FR
(210) O-477163	(210) O-477811
(111) 316928	(111) 316936
(220) 04.06.2010	(220) 30.06.2010
(320) 04.06.2010	(320) 30.06.2010
(442) 24.11.2010	(442) 24.11.2010
(151) 02.03.2011	(151) 02.03.2011
(730) Karlovarské minerální vody, a.s. , Horova 3, Karlovy Vary, 36021, CZ	(730) Rmax s.r.o. , Dlouhé díly 414, Zlín, Louky, 76302, CZ
(210) O-477178	(210) O-477812
(111) 316929	(111) 316937
(220) 09.06.2010	(220) 30.06.2010
(320) 09.06.2010	(320) 30.06.2010
(442) 24.11.2010	(442) 24.11.2010
(151) 02.03.2011	(151) 02.03.2011
(730) Pavúk Šimon Ing. , Koněvova 198, Praha 3, 13000, CZ	(730) XANTIPA AGENCY s.r.o. , Bulharská 66, Trutnov, 54101, CZ
(210) O-477320	(210) O-477815
(111) 316930	(111) 316938
(220) 29.06.2010	(220) 30.06.2010
(320) 29.06.2010	(320) 30.06.2010
(442) 24.11.2010	(442) 24.11.2010
(151) 02.03.2011	(151) 02.03.2011
(730) Krby TURBO s.r.o. , Neklanova 149/36, Praha 2, 12800, CZ	(730) Plzeňský Prazdroj, a.s. , U Prazdroje 7, Plzeň, 30497, CZ
(210) O-477796	(210) O-477841
(111) 316931	(111) 316939
(220) 29.06.2010	(220) 01.07.2010
(320) 29.06.2010	(320) 01.07.2010
(442) 24.11.2010	(442) 24.11.2010
(151) 02.03.2011	(151) 02.03.2011
(730) Česká televize , Kavčí Hory, Praha 4 - Kavčí Hory, 14070, CZ	(730) Frýdlantské strojírný - Rasl a syn a.s. , Žitavská 909, Frýdlant, 46401, CZ
(210) O-477799	(210) O-477847
(111) 316932	(111) 316940
(220) 29.06.2010	(220) 01.07.2010
(320) 29.06.2010	(320) 01.07.2010
(442) 24.11.2010	(442) 24.11.2010
(151) 02.03.2011	(151) 02.03.2011
(730) Česká televize , Kavčí Hory, Praha 4 - Kavčí Hory, 14070, CZ	(730) AGEL a.s. , Mathonova 291/1, Prostějov, 79604, CZ
(210) O-477800	(210) O-477868
(111) 316933	(111) 316941
(220) 29.06.2010	(220) 01.07.2010
(320) 29.06.2010	(320) 01.07.2010
(442) 24.11.2010	(442) 24.11.2010
(151) 02.03.2011	(151) 02.03.2011
(730) AGEL a.s. , Mathonova 291/1, Prostějov, 79604, CZ	(730) AGEL a.s. , Mathonova 291/1, Prostějov, 79604, CZ
(210) O-477872	(210) O-477872

(111) **316942**
(220) 01.07.2010
(320) 01.07.2010
(442) 24.11.2010
(151) 02.03.2011
(730) **AGEL a.s.**, Mathonova 291/1, Prostějov, 79604, CZ
(210) O-477875

(111) **316943**
(220) 01.07.2010
(320) 01.07.2010
(442) 24.11.2010
(151) 02.03.2011
(730) **AGEL a.s.**, Mathonova 291/1, Prostějov, 79604, CZ
(210) O-477878

(111) **316944**
(220) 01.07.2010
(320) 01.07.2010
(442) 24.11.2010
(151) 02.03.2011
(730) **AGEL a.s.**, Mathonova 291/1, Prostějov, 79604, CZ
(210) O-477879

(111) **316945**
(220) 01.07.2010
(320) 01.07.2010
(442) 24.11.2010
(151) 02.03.2011
(730) **AGEL a.s.**, Mathonova 291/1, Prostějov, 79604, CZ
(210) O-477880

(111) **316946**
(220) 01.07.2010
(320) 01.07.2010
(442) 24.11.2010
(151) 02.03.2011
(730) **AGEL a.s.**, Mathonova 291/1, Prostějov, 79604, CZ
(210) O-477882

(111) **316947**
(220) 02.07.2010
(320) 02.07.2010
(442) 24.11.2010
(151) 02.03.2011
(730) **AGEL a.s.**, Mathonova 291/1, Prostějov, 79604, CZ
(210) O-477885

(111) **316948**
(220) 27.10.2003
(320) 27.10.2003
(442) 24.11.2010
(151) 02.03.2011
(730) **SOLVAY Sociétés Anonyme**, rue du Prince Albert, 33,
B-1050 Brussels, BE
(210) O-478001

(111) **316949**
(220) 12.07.2010
(320) 12.07.2010
(442) 24.11.2010
(151) 02.03.2011
(730) **Mareček Gregor**, Úvoz 45, Brno, 60200, CZ
(210) O-478017

(111) **316950**
(220) 12.07.2010
(320) 12.07.2010
(442) 24.11.2010
(151) 02.03.2011
(730) **Mareček Gregor**, Úvoz 45, Brno, 60200, CZ
(210) O-478018

(111) **316951**
(220) 12.07.2010
(320) 12.07.2010
(442) 24.11.2010
(151) 02.03.2011
(730) **dm drogerie markt s.r.o.**, Jeronýmova 1485/19, České
Budějovice, 37001, CZ
(210) O-478019

(111) **316952**
(220) 21.07.2010
(320) 21.07.2010
(442) 24.11.2010
(151) 02.03.2011
(730) **Látky Mráz s.r.o.**, Haškova 836/10, Praha 7, 17000, CZ
(210) O-478193

(111) **316953**
(220) 21.07.2010
(320) 21.07.2010
(442) 24.11.2010
(151) 02.03.2011
(730) **Látky Mráz s.r.o.**, Haškova 836/10, Praha 7, 17000, CZ
(210) O-478194

(111) **316954**
(220) 21.07.2010
(320) 21.07.2010
(442) 24.11.2010
(151) 02.03.2011
(730) **Bioveta, a.s.**, Komenského 212, Ivanovice na Hané,
68323, CZ
(210) O-478195

(111) **316955**
(220) 29.07.2010
(320) 29.07.2010
(442) 24.11.2010
(151) 02.03.2011
(730) **Suchánek Martin**, Jana Palacha 155, Kutná Hora,
28401, CZ
(210) O-478361

(111) **316956**
(220) 30.07.2010
(320) 30.07.2010
(442) 24.11.2010
(151) 02.03.2011
(730) **Hotel International Brno, a.s.**, Husova 16, Brno, 65921,
CZ
(210) O-478403

(111) **316957**
(220) 30.07.2010
(320) 30.07.2010
(442) 24.11.2010
(151) 02.03.2011
(730) **Hotel International Brno, a.s.**, Husova 16, Brno, 65921,
CZ
(210) O-478405

(111) **316958**
(220) 03.08.2010
(320) 03.08.2010
(442) 24.11.2010
(151) 02.03.2011
(730) **Česká muzika spol. s r.o.**, Křenovice 106, Dubné,
37384, CZ
(210) O-478458

(111) **316959**
(220) 04.08.2010
(320) 04.08.2010

-
- (442) 24.11.2010
(151) 02.03.2011
(730) **Ústav aplikované mechaniky Brno, s.r.o.,** Veveří
972/95, Brno, 61100, CZ
(210) O-478500
-
- (111) **316960**
(220) 10.08.2010
(320) 10.08.2010
(442) 24.11.2010
(151) 02.03.2011
(730) **Le Cheque Déjeuner s.r.o.,** Zelený pruh 1560/99, Praha
4, 14000, CZ
(210) O-478627
-
- (111) **316961**
(220) 12.08.2010
(320) 12.08.2010
(442) 24.11.2010
(151) 02.03.2011
(730) **HAVEL & HOLÁSEK s.r.o., advokátní kancelář,** Týn
1049/3, Praha 1, 11000, CZ
(210) O-478700
-
- (111) **316962**
(220) 12.08.2010
(320) 12.08.2010
(442) 24.11.2010
(151) 02.03.2011
(730) **HAVEL & HOLÁSEK s.r.o., advokátní kancelář,** Týn
1049/3, Praha 1, 11000, CZ
(210) O-478701
-
- (111) **316963**
(220) 12.08.2010
(320) 12.08.2010
(442) 18.11.2010
(151) 02.03.2011
(730) **MYRRO GALLERY s.r.o.,** Masarykova 650, Kutná
Hora, 28401, CZ
(210) O-478724
-
- (111) **316964**
(220) 13.08.2010
(320) 13.08.2010
(442) 24.11.2010
(151) 02.03.2011
(730) **CHIHUAHUA BAR, s.r.o.,** Štefánikova 71/4, Brno,
60200, CZ
(210) O-478728
-
- (111) **316965**
(220) 13.08.2010
(320) 13.08.2010
(442) 24.11.2010
(151) 02.03.2011
(730) **Léko Media Group s.r.o.,** Ostrovní 129, Praha 1, 11000,
CZ
(210) O-478756
-
- (111) **316966**
(220) 17.08.2010
(320) 17.08.2010
(442) 24.11.2010
(151) 02.03.2011
(730) **Tesco Stores ČR a.s.,** Vršovická 1527/68b, Praha 10,
10000, CZ
(210) O-478785
-
- (111) **316967**
(220) 19.08.2010
(320) 19.08.2010
(442) 24.11.2010
(151) 02.03.2011
-
- (442) 24.11.2010
(151) 02.03.2011
(730) **Teva Pharmaceuticals CR, s.r.o.,** Radlická 3185/1c,
Praha 5, 15000, CZ
(210) O-478854
-
- (111) **316968**
(220) 19.08.2010
(320) 19.08.2010
(442) 24.11.2010
(151) 02.03.2011
(730) **Teva Pharmaceuticals CR, s.r.o.,** Radlická 3185/1c,
Praha 5, 15000, CZ
(210) O-478855
-
- (111) **316969**
(220) 20.08.2010
(320) 20.08.2010
(442) 24.11.2010
(151) 02.03.2011
(730) **STADA Arzneimittel AG,** Stadastrasse 2-18, 61118 Bad
Vilbel, DE
(210) O-478872
-
- (111) **316970**
(220) 20.08.2010
(320) 20.08.2010
(442) 24.11.2010
(151) 02.03.2011
(730) **Manda Vladimír,** Dolánky nad Ohří 153, Dolánky nad
Ohří, 41301, CZ
(210) O-478913
-
- (111) **316971**
(220) 24.08.2010
(320) 24.08.2010
(442) 24.11.2010
(151) 02.03.2011
(730) **IGC - INTERNATIONAL GURMAN CLUB, s.r.o.,**
Jahodnická 20/795, Praha 9, 19800, CZ
(210) O-478964
-
- (111) **316972**
(220) 24.08.2010
(320) 24.08.2010
(442) 24.11.2010
(151) 02.03.2011
(730) **IGC - INTERNATIONAL GURMAN CLUB, s.r.o.,**
Jahodnická 20/795, Praha 9, 19800, CZ
(210) O-478965
-
- (111) **316973**
(220) 24.08.2010
(320) 24.08.2010
(442) 24.11.2010
(151) 02.03.2011
(730) **INTERLACTO, spol. s r.o.,** Koubkova 13/228, Praha 2,
12000, CZ
(210) O-478967
-
- (111) **316974**
(220) 24.08.2010
(320) 24.08.2010
(442) 24.11.2010
(151) 02.03.2011
(730) **OK-BE spol. s r.o.,** Nový Knín 102, Nový Knín, 26203,
CZ
(210) O-478968
-
- (111) **316975**
(220) 24.08.2010
(320) 24.08.2010
(442) 24.11.2010
(151) 02.03.2011
(730) **KLUB PLASTIKOVÝCH MODELÁŘŮ BRNO,**
Purkyňova 105, Brno, 61200, CZ

(210) O-478974	(220) 30.08.2010	(220) 30.08.2010
(111) 316976	(320) 30.08.2010	(442) 24.11.2010
(220) 24.08.2010	(151) 02.03.2011	(730) LOUČEŇ, a.s. , Václavské náměstí 19, Praha 1, 11000, CZ
(320) 24.08.2010	(210) O-479095	
(442) 24.11.2010		
(151) 02.03.2011		
(730) Martin Rozhoň , Na Valech 394, Chrudim 2, 53701, CZ		
(210) O-478983		
(111) 316977	(111) 316985	
(220) 24.08.2010	(220) 30.08.2010	
(320) 24.08.2010	(320) 30.08.2010	
(442) 24.11.2010	(442) 24.11.2010	
(151) 02.03.2011	(151) 02.03.2011	
(730) Tomek Bohuslav , Křížkovského 1288/10, Praha 3, 13000, CZ	(730) Blackdogs s.r.o. , Olešná 35, Olešná, 26764, CZ	
(210) O-478987	(210) O-479100	
(111) 316978	(111) 316986	
(220) 27.08.2010	(220) 01.09.2010	
(320) 27.08.2010	(320) 01.09.2010	
(442) 24.11.2010	(442) 24.11.2010	
(151) 02.03.2011	(151) 02.03.2011	
(730) Avalon Fitness s.r.o. , Na Příkopě 1096/21, Praha 1, 11000, CZ	(730) RAIF MONEY GROUP s.r.o. , Palackého 205/4, Rumburk, 40801, CZ	
(210) O-479055	(210) O-479162	
(111) 316979	(526) Omezení rozsahu ochrany o prvek: HYPOPŮJČKA	
(220) 27.08.2010		
(320) 27.08.2010		
(442) 24.11.2010		
(151) 02.03.2011		
(730) Teamconsult CR s.r.o. , Italská 1219/2, Praha 2, 12000, CZ		
(210) O-479079		
(111) 316980	(111) 316987	
(220) 30.08.2010	(220) 02.09.2010	
(320) 30.08.2010	(320) 02.09.2010	
(442) 24.11.2010	(442) 24.11.2010	
(151) 02.03.2011	(151) 02.03.2011	
(730) Sdružení válečných veteránů ČR , Sokolská 22, Praha 2, 12000, CZ	(730) The Candy Plus Sweet Factory, s.r.o. , Vítězná 200/6, Rohatec, 69601, CZ	
(210) O-479083	(210) O-479212	
(111) 316981	(111) 316988	
(220) 30.08.2010	(220) 03.09.2010	
(320) 30.08.2010	(320) 03.09.2010	
(442) 24.11.2010	(442) 24.11.2010	
(151) 02.03.2011	(151) 02.03.2011	
(730) Sdružení válečných veteránů ČR , Sokolská 22, Praha 2, 12000, CZ	(730) C SYSTEM CZ a.s. , Otakara Ševčíka 840/10, Brno - Židenice, 63600, CZ	
(210) O-479084	(210) O-479228	
(111) 316982	(111) 316989	
(220) 30.08.2010	(220) 14.09.2010	
(320) 30.08.2010	(320) 14.09.2010	
(442) 24.11.2010	(442) 24.11.2010	
(151) 02.03.2011	(151) 02.03.2011	
(730) Sdružení válečných veteránů ČR , Sokolská 22, Praha 2, 12000, CZ	(730) COTOPAXI CZ, s.r.o. , U Nádraží 1204/2a, Havířov-Šumbark, 73601, CZ	
(210) O-479085	(210) O-479450	
(111) 316983	(111) 316990	
(220) 30.08.2010	(220) 21.09.2010	
(320) 30.08.2010	(320) 21.09.2010	
(442) 24.11.2010	(442) 24.11.2010	
(151) 02.03.2011	(151) 02.03.2011	
(730) Oldřich Rujbr , U Pošty 3, Brno, 62500, CZ	(730) LAVIČKY-ZADARMO.CZ, s.r.o. , Pobřežní 95/74, Praha 8 - Karlín, 18600, CZ	
(210) O-479088	(210) O-479636	
(111) 316984	(111) 316991	
	(220) 22.09.2010	
	(320) 22.09.2010	
	(442) 24.11.2010	
	(151) 02.03.2011	
	(730) Česká republika - Ministerstvo školství, mládeže a tělovýchovy , Karmelitská 7, Praha 1, 11812, CZ	
	(210) O-479656	
	(111) 316992	

(220) 22.09.2010
(320) 22.09.2010
(442) 24.11.2010
(151) 02.03.2011
(730) **Česká republika - Ministerstvo školství, mládeže a tělovýchovy**, Karmelitská 7, Praha 1, 11812, CZ
(210) O-479657

(111) **317001**
(220) 24.09.2010
(320) 24.09.2010
(442) 24.11.2010
(151) 02.03.2011
(730) **O.K.G., s.r.o.**, Hybešova 42, Brno, 60200, CZ
(210) O-479720

(111) **316993**
(220) 22.09.2010
(320) 22.09.2010
(442) 24.11.2010
(151) 02.03.2011
(730) **Česká republika - Ministerstvo školství, mládeže a tělovýchovy**, Karmelitská 7, Praha 1, 11812, CZ
(210) O-479658

(111) **317002**
(220) 27.09.2010
(320) 27.09.2010
(442) 24.11.2010
(151) 02.03.2011
(730) **ANETE spol. s r.o.**, Okružní 29a, Brno, 63800, CZ
(210) O-479765

(111) **316994**
(220) 24.09.2010
(320) 24.09.2010
(442) 24.11.2010
(151) 02.03.2011
(730) **ATOS, spol. s r.o. Ledec nad Sázavou**, Husovo náměstí 139, Ledec nad Sázavou, 58401, CZ
(210) O-479711

(111) **317003**
(220) 27.09.2010
(320) 27.09.2010
(442) 24.11.2010
(151) 02.03.2011
(730) **ANETE spol. s r.o.**, Okružní 29a, Brno, 63800, CZ
(210) O-479766

(111) **316995**
(220) 24.09.2010
(320) 24.09.2010
(442) 24.11.2010
(151) 02.03.2011
(730) **O.K.G., s.r.o.**, Hybešova 42, Brno, 60200, CZ
(210) O-479712

(111) **317004**
(220) 27.09.2010
(320) 27.09.2010
(442) 24.11.2010
(151) 02.03.2011
(730) **atelier 66 s.r.o.**, Plzeňská 1270/97, Praha 5 - Košife, 15000, CZ
(210) O-479768

(111) **316996**
(220) 24.09.2010
(320) 24.09.2010
(442) 24.11.2010
(151) 02.03.2011
(730) **O.K.G., s.r.o.**, Hybešova 42, Brno, 60200, CZ
(210) O-479713

(111) **317005**
(220) 18.10.2010
(320) 18.10.2010
(442) 24.11.2010
(151) 02.03.2011
(730) **SPOLEČENSTVÍ OBCÍ PODKRKONOŠÍ**, Náměstí 36, Pilníkov, 54242, CZ
(210) O-479796

(111) **316997**
(220) 24.09.2010
(320) 24.09.2010
(442) 24.11.2010
(151) 02.03.2011
(730) **O.K.G., s.r.o.**, Hybešova 42, Brno, 60200, CZ
(210) O-479714

(111) **317006**
(220) 01.10.2010
(320) 01.10.2010
(442) 24.11.2010
(151) 02.03.2011
(730) **M&V coffee s.r.o.**, Jizerská 2911/20, Ústí nad Labem, 40011, CZ
(210) O-479876

(111) **316998**
(220) 24.09.2010
(320) 24.09.2010
(442) 24.11.2010
(151) 02.03.2011
(730) **O.K.G., s.r.o.**, Hybešova 42, Brno, 60200, CZ
(210) O-479715

(111) **317007**
(220) 10.10.2010
(320) 10.10.2010
(442) 24.11.2010
(151) 02.03.2011
(730) **Korduliak Jan Mgr. Bc.**, Plzeňská 1125/1, Ostrava-Hrabůvka, 70300, CZ
(210) O-480041

(111) **316999**
(220) 24.09.2010
(320) 24.09.2010
(442) 24.11.2010
(151) 02.03.2011
(730) **O.K.G., s.r.o.**, Hybešova 42, Brno, 60200, CZ
(210) O-479718

(111) **317008**
(220) 11.10.2010
(320) 11.10.2010
(442) 24.11.2010
(151) 02.03.2011
(730) **DVOŘÁKOVÁ Martina Ing.**, V Háji 1250/27, Praha 7, 17000, CZ
(210) O-480045

(111) **317000**
(220) 24.09.2010
(320) 24.09.2010
(442) 24.11.2010
(151) 02.03.2011
(730) **O.K.G., s.r.o.**, Hybešova 42, Brno, 60200, CZ
(210) O-479719

(111) **317009**
(220) 27.10.2010
(320) 27.10.2010
(442) 24.11.2010
(151) 02.03.2011

(730) **Dr. Müller Pharma s.r.o.**, Pouchov 182, Hradec
Králové, 50341, CZ
(210) O-480555

(111) **317010**
(220) 29.10.2010
(320) 29.10.2010
(442) 24.11.2010
(151) 02.03.2011
(730) **UNIDAX s.r.o.**, Dělnická 7, Praha 7, 17000, CZ
(210) O-480598

(111) **317011**
(220) 29.10.2010
(320) 29.10.2010
(442) 24.11.2010
(151) 02.03.2011
(730) **CME MEDIA PRO B.V.**, Dam 5B, 1012JS, Amsterdam,
NL
(210) O-480608

Zápisy licenčních smluv k ochranným známkám

V této kapitole jsou zveřejněny zápisy licenčních smluv podle ustanovení § 18 odst. 1 zákona č. 441/2003 Sb.

Číslo zápisu	Vlastník	Nabyvatel licence	Druh licence	Datum uzavření licenční smlouvy	S účinností od data
188441	Jiří Bilinčuk, Ruská 135/17, Mariánské Lázně, 35301, CZ;	SEKTANA ZNOJMO, ZNOJMO SEKT V.O.S., Dobšická 4, Znojmo, 66902, CZ;	výlučná	16.02.2011	03.03.2011
234938	KEZ o.p.s., Poděbradova 909, Chrudim, 53701, CZ;	Markéta Šatalíková, Čapkova 2033, Litvínov - Horní Litvínov, 43601, CZ;	nevýlučná	01.03.2011	08.03.2011
252509	Čada Tomáš Ing., Bílkova 1543, Náchod, 54701, CZ;	Red Point Underwear s.r.o., Petrské náměstí 8, Prostějov, 79601, CZ;	výlučná	01.03.2011	08.03.2011
271970	MAXI market s.r.o., Dobronická čp. 1256, Praha 4 - Kunratice, 14825, CZ;	Tomáš Pokorný, Ve Smečkách 604/5, Praha 1, 11000, CZ;	nevýlučná	04.01.2011	08.03.2011
284625	AUTO MAX spol. s r.o., Radkovicce 19, 50327, CZ;	PROGRES SERVIS SIBŘINA, spol. s r.o., Ke Kolodějům 163, Sibřina, 25084, CZ;	nevýlučná	31.10.2010	08.03.2011
284723	Ing. Zdeněk Zbytek, Konstantinova 1494, Praha 4, 14900, CZ; Jaroslav Masopust, Vocelova 474/11, Praha 2, 12000, CZ; EUROFORGE-SK, spol. s r.o., organizační složka EUROFORGEFOOD, která reprezentuje EUROFORGE - SK, spol. s r.o., Vysokoškolákov 4/3151, Žilina, Slovenská republika, nám. Svobody 57, Slušovice, 76315, CZ;	JZD SLUŠOVICE - WINE DIETRICHSTEIN s.r.o., Brněnská 29/10, Velké Pavlovice, 69106, CZ;	nevýlučná	18.02.2011	03.03.2011

Zápisy licenčních smluv k mezinárodně zapsaným ochranným známkám

V této kapitole jsou zveřejněny zápisy licenčních smluv k mezinárodně zapsaným ochranným známkám platným na území České republiky.

Číslo zápisu	Vlastník	Nabyvatel licence	Druh licence	Datum uzavření licenční smlouvy	S účinností od data
585769	Plaston AG, Espenstrasse 85, CH-9443 Widnau, CH;	PLASTON CR, s.r.o., Královská 1972, Šluknov, 40777, CZ;	nevýlučná	01.09.2009	07.03.2011
587415	Plaston AG, Espenstrasse 85, CH-9443 Widnau, CH;	PLASTON CR, s.r.o., Královská 1972, Šluknov, 40777, CZ;	nevýlučná	01.09.2009	07.03.2011
698394	Plaston AG, 15, Büntelistrasse, Widnau CH-9443, CH;	PLASTON CR, s.r.o., Královská 1972, Šluknov, 40777, CZ;	nevýlučná	01.09.2009	07.03.2011

Přehled obnov zápisu ochranných známek

Kapitola obsahuje údaje o ochranných známkách, u kterých byl na žádost vlastníka obnoven zápis podle ustanovení § 28 odst. 2 zákona č. 441/2003 Sb.

Číselný přehled												
91362	95240	150405	154556	154809	155709	160517	164834	165023	169948	170096	170378	170379
170380	170421	170566	170993	172906	173058	173426	187273	232498	238834	238991	240637	240644
240645	240674	240788	241367	241380	241421	241497	241503	241554	241659	241660	241732	241783
241797	241798	241799	242140	242143	242149	242150	242319	242434	242657	242980	243148	243149
243150	243284	243410	243695	243709	243718	244013	244225	244455	244486	244551	244791	244900
245527	245530	245551	245552	246210	246402	246548	246764	247128	247129	247200	247319	247472
247473	247474	247475	247993	248006	248025	249060	249114	249486	249978	249986	249987	250132
250277	250278	250730	253115	254156	254173	257120	263673	281660	286761			

Obnovy zápisu ochranných známek

(111) **91362**
(220) 14.03.1911
(151) 14.03.1911
(540)

CARBORUNDUM

(730) **CARBORUNDUM ELECTRITE a.s.**, Tovární ul., Benátky nad Jizerou, 29471, CZ
(740) Rott, Růžička & Guttman Patentové, známkové a advokátní kanceláře, JUDr. Vladimír Rott, Vinohradská 37, Praha 2, 12000
(510) Elektrické odporové přístroje, obráběcí stroje, jejich součásti a ocel, vyrobená ze silicium karbidu, mlýnské kameny, cementové obklady, cementové desky k obkládání podlah, stupňů a schodišť, elektrochemické výrobky, ohnivzdorné předměty a kyselinovzdorná tělesa, silicium karbid a třaskaviny vyrobené přísadou silicium karbidu.
(511) 1, 3, 6, 7, 9, 13, 17, 19
(210) O-1862

(111) **95240**
(220) 30.05.1921
(151) 30.05.1921
(540)

CHOLAGOL

(730) **Teva Czech Industries s.r.o.**, Ostravská 29, Opava - Komárov, 74770, CZ
(740) Rott, Růžička & Guttman Patentové, známkové a advokátní kanceláře, JUDr. Vladimír Rott, Vinohradská 37, Praha 2, 12000
(510) Lučební a lékárenské přípravky.
(511) 1, 5
(210) O-1195

(111) **150405**
(220) 02.09.1950
(151) 02.09.1950
(540)



(730) **BEZ TRANSFORMÁTORY, a.s.**, Rybníčná 40, Bratislava, 83554, SK
(740) PATENTSERVIS Praha a.s., Jivenská 1273/1, Praha 4, 14021
(510) Malé motory a střední motory, generátory, turbogenerátory a budiče, navíjače, svarovací agregáty, pradiace motory, transformátory, tlumivky, rozvodné desky, stupňové spínače, koncové spínače, tlakové spínače, mnohonásobné spínače, derivační regulátory, rotorové spouštěče, prepínače z hvězdy do trojúhelníka, pákové vypínače, pákové prepínače, odpojovače, poistkové odpojovače, olejové vypínače a rozvodné desky, elektropece.
(511) 7, 9, 11
(210) O-21606

(111) **154556**
(220) 02.03.1961
(151) 09.03.1961

(540)



(730) **JANKA ENGINEERING s.r.o.**, Vrážská 143, Praha 5, Radotín, 15300, CZ
(740) Ing. Roman Vithous, Pavlíkova 605/12, Praha 4, 14200
(510) Vzduchotechnické zařízení, jeho části a příslušenství, stavební a silniční stroje.
(511) 7, 11
(210) O-24237

(111) **154809**
(220) 11.07.1961
(151) 24.07.1961
(540)



(730) **KONŠTRUKTA - Defence a.s.**, K výstavisku 15, Trenčín, 91250, SK
(740) Jiří Effmert, patentový zástupce, Družstevní 1424/12, Říčany, 25101
(510) Výrobky zbrojnej výroby všetkého druhu s príslušenstvom, elektrotechnické stroje a zariadenie s príslušenstvom.
(511) 9, 13
(210) O-24995

(111) **155709**
(220) 13.07.1961
(151) 22.01.1964
(540)



(730) **Takeda Pharmaceutical Company Limited**, 1-1, Doshomachi 4-chome, Chuo-ku, Osaka, JP
(740) PATENTSERVIS Praha a.s., Jivenská 1273/1, Praha 4, 14021
(510) Chemické, farmaceutické a léčebné přípravky a lékařské potřeby.
(511) 1, 5
(210) O-25003

(111) **160517**
(220) 18.05.1971

(151) 20.10.1971
(540)

BREPLASTA

(730) Scanspac AB, Box 215, Sala, SE
(740) Čermák a spol., JUDr. Karel Čermák, advokát, Národní 32, Praha 1, 11000
(510) (19) malta, sádra a tmely z nich.
(511) 19
(210) O-45235

(111) 164834
(220) 08.06.1981
(151) 02.07.1981
(540)



(730) KONŠTRUKTA - Defence a.s., K výstavisku 15, Trenčín, 91250, SK
(740) Jiří Effmert, patentový zástupce, Družstevní 1424/12, Říčany, 25101
(510) (42) aplikovaný výskum, vývoj, výroba funkčních vzoriek, prototypov a kusová výroba v určených odboroch špeciálnej techniky.
(511) 42
(210) O-52249

(111) 165023
(220) 26.03.1981
(151) 12.02.1982
(540)

SENSOR

(730) The Gillette Company, Prudential Tower Building, 40th Floor, Boston, MA, US
(740) ŠTROS & KUSÁK advokátní a patentová kancelář, JUDr. David Štros, advokát, Národní 32, Praha 1, 11000
(510) Voňavky, kosmetické přípravky, neléčivé toaletní přípravky, mýdla, šampony, přípravky pro pěstění vlasů, depilační přípravky, přípravky pro holení, přípravky proti pocení, nožičkové výrobky, ruční nástroje zastávající funkci nářadí, holicí strojky, břitvy, holicí čepelky.
(511) 3, 8
(210) O-52173

(111) 169948
(220) 06.03.1991
(151) 25.05.1992
(540)

RAKONA

(730) Procter & Gamble - Rakona, s. r. o., Ottova 402, Rakovník, 26932, CZ
(740) ŠTROS & KUSÁK advokátní a patentová kancelář, JUDr. David Štros, advokát, Národní 32, Praha 1, 11000
(510) Prací a toaletní mýdla všeho druhu, prací a čisticí prášky a prostředky všeho druhu, parfumerie a kosmetické výrobky, margariny, umělé tuky, jedlé oleje, poživatiny a glyceriny, tukóusporné hmoty.
(511) 1, 3, 29
(210) O-60704

(111) 170096
(220) 04.02.1991
(151) 25.05.1992
(540)

RONSON

(730) Ronson PLC, Station Works, Long Buckby, Northampton NN6 7 PF, GB
(740) Společná advokátní kancelář Všetečka Zelený Švorčík Kalenský a partneři, JUDr. Otakar Švorčík, Hálkova 2, Praha 2, 12000
(510) (34) zapalovače a potřeby pro kuřáky.

(511) 34
(210) O-60315

(111) 170378
(220) 22.03.1991
(151) 30.06.1992
(540)



(730) I.W.S. NOMINEE COMPANY LIMITED, 100 New Bridge Street, London EC4V 6JA, GB
(740) Rott, Růžička & Guttman Patentové, známkové a advokátní kanceláře, JUDr. Vladimír Rott, Vinohradská 37, Praha 2, 12000
(510) (27) koberce, předložky (na podlahu), rohože ve tř. 27 a rohožovina, plstěné předložky.
(511) 27
(210) O-60951

(111) 170379
(220) 22.03.1991
(151) 30.06.1992
(540)



(730) I.W.S. NOMINEE COMPANY LIMITED, 100 New Bridge Street, London EC4V 6JA, GB
(740) Rott, Růžička & Guttman Patentové, známkové a advokátní kanceláře, JUDr. Vladimír Rott, Vinohradská 37, Praha 2, 12000
(510) (24) textilní kusové zboží, textilní výrobky spadající do tř.24.
(511) 24
(210) O-60952

(111) 170380
(220) 22.03.1991
(151) 30.06.1992
(540)



(730) I.W.S. NOMINEE COMPANY LIMITED, 100 New Bridge Street, London EC4V 6JA, GB
(740) Rott, Růžička & Guttman Patentové, známkové a advokátní kanceláře, JUDr. Vladimír Rott, Vinohradská 37, Praha 2, 12000
(510) (23) nitě a vlákna z přírodních nebo syntetických textilních materiálů.
(511) 23
(210) O-60953

(111) 170421

(220) 04.03.1991
(151) 23.06.1992
(540)



(730) **HYATT INTERNATIONAL CORPORATION**, 71 S. Wacker Drive, 14th Floor, Chicago, 60606, IL, US
(740) Rott, Růžička & Guttman Patentové, známkové a advokátní kanceláře, JUDr. Vladimír Rott, Vinohradská 37, Praha 2, 12000
(510) Reklamní a propagační služby, zakládání, řízení a provozování hotelů a přidružených restaurací.
(511) 35, 42
(210) O-60685

(111) **170566**
(220) 07.03.1991
(151) 30.06.1992
(540)

DINAS

(730) **Dinas Czech, spol. s r.o.**, Dolnostuděnská 16, Šumperk, 78701, CZ
(740) Ing. Petr Soukup, patentový a známkový zástupce, Vídeňská 8, Olomouc, 77200
(510) Příprava, výroba a realizace diamantových nástrojů a zařízení.
(511) 8, 14
(210) O-60732

(111) **170993**
(220) 22.04.1991
(151) 26.08.1992
(540)



(730) **Citizen Holdings Kabushiki Kaisha also trading as Citizen Holdings Co., Ltd.**, 1-12, 6-chome, Tanashi-cho, Nishi-tokyo-shi, Tokyo, JP
(740) Čermák Hořejš Myslíl a spol., JUDr. Jan Matějka, Národní 32, Praha 1, 11000
(510) (14) hodinky; hodiny a další hodinářské nástroje a jejich části a součástí.
(511) 14
(210) O-61385

(111) **172906**
(220) 22.11.1991
(151) 20.07.1993
(540)

DEFENDER

(730) **Land Rover (an unlimited company registered under the laws of England and Wales)**, Banbury Road, Lighthorne, Warwick, Warwickshire, GB
(740) Čermák a spol., JUDr. Karel Čermák jr., Ph.D., LL.M., advokát, Národní 32, Praha 1, 11000
(510) (12) motorová vozidla a jejich části a vybavení.
(511) 12
(210) O-64931

(111) **173058**
(220) 22.07.1991
(151) 08.07.1993
(540)

KYTRIL

(730) **F.Hoffmann-La Roche AG**, 124, Grenzacherstrasse, Basel, CH
(740) JUDr. Karel Čermák, advokát, Národní třída 32, Praha 1, 11000
(510) (5) farmaceutické, veterinární a zdravotnické přípravky a látky.

(511) 5
(210) O-62862

(111) **173426**
(220) 28.11.1991
(151) 25.08.1993
(540)

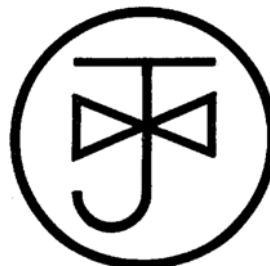

(730) **Ing. Jiří Kosek - KOMO**, V Zahradách 126/39, Ostrava - Poruba, 70800, CZ
(740) Ing. Zdeněk Janík, Bulharská 1418, Ostrava-Poruba, 70800
(510) Konzervační potravinářské prostředky, kosmetické výrobky, voňavkářské včetně éterických olejů, vodičky na vlasy, zubní pasty, prášky, medicíální čaje, výroba strojů, zařízení, armatur, zařízení na výrobu a rozvod páry, topná zařízení, zařízení pro vaření, umělecké předměty a smaltovaná bižuterie, upomínkové předměty z keramiky, domácí a kuchyňské nářadí a nástroje z umělých hmot, výrobky ze dřeva, hry a hračky z umělých hmot, protlaky, rosoly, zavařeniny, masové rostlinné a bylinné výtažky, káva, kávové náhražky a výtažky, čaje, chuťové přísady do jídel, koření, hořčice, pepř, ocet, sůl, chuťové omáčky, kečupy, trestí, vanilkový, perníkový a kypřicí prášek, šumivé a jiné nealkoholické nápoje z ovocných šťáv, pivo, lehká piva i ležáky, vína, lihoviny, likéry, nealkoholická vína, služby při provozu obchodu, finance a bankovníctví, projekční činnost.
(511) 1, 3, 5, 7, 11, 14, 20, 21, 28, 29, 30, 32, 33, 35, 36, 42
(210) O-58511

(111) **187273**
(220) 09.10.1991
(151) 28.09.1995
(540)



(730) **NYPRO hutní prodej, a. s.**, Malé Svatoňovice 291, Malé Svatoňovice, 54234, CZ
(510) (6) ocelové plechy válcované za studena, ocelové plechy válcované za tepla, pozinkované plechy, ploché oceli, kruhové oceli, ocelové profily tvaru I, U, L, T, ocelové dráty černé, pozinkované, příp. jinak upravované, ocelové trubky černé, pozinkované, ocelové profily otevřené a uzavřené (jelek), svařované betonářské sítě, kovové spojovací materiály - vruty, šrouby, matky, podložky, hřebíky, nýty apod., měděné plechy, hliníkové plechy a profily, okna kovová včetně střešních oken, dveře kovové, stavební kování; (11) sanitární keramika (záchody, umyvadla, vany apod.); (17) polyuretanové výplňové pěny, těsnící tmely, lepicí tmely, PVC roury a fitinky, izolační materiály z pěnového polystyrenu, stavební izolační materiály, plotová pletiva z umělých hmot; (19) omítky, omítkové směsi, zdicí malty, vápna, sádra, cementy, asfaltové nátěrové hmoty, veškeré střešní krytiny pálené, betonové, osinkocementové, bitumenové šindele včetně doplňků, desky dřevotřískové, překližky, laťovky, hobradesky, sádrokarton včetně upevňovacího materiálu, okna dřevěná, plastová, včetně střešních oken, dveře dřevěné, plastové, střešní lepenky, lignopor atd.), betonové výrobky pro stavebnictví (překlady, dlažby, skruže, panely, desky atd.), eternitové trouby, zdicí materiály pálené a nepálené (cihly, plynosilikát. tvárnice, pórobeton. tvárnice, hurdisky), šamotové výrobky (kominové tvárnice, šamot. cihly a tvarovky, atd.), kameninové roury a

tvarovky, keramické obklady a dlažby, skleněné cihly; (27) (540)
minerální a čedičové rohože.

(511) 6, 11, 17, 19, 27
(210) O-64023

(111) **232498**

(220) 04.09.2000

(151) 11.04.2001

(540)

(730) **S.A. THE COTTON GROUP N.V.**, Chaussée de Namur
260, Marbais, BE

(740) TRAPLOVÁ-HAKR-KUBÁT Advokátní a patentová kancelář,
JUDr. Jarmila Traplová, Přístavní 24, Praha 7, 17000

(510) (25) sportovní oblečení, trička, šortky, nátělníky.

(511) 25

(210) O-158767

(111) **238834**

(220) 13.12.2000

(151) 23.11.2001

(540)

H.T.T

(730) **H.T.T s.r.o.**, Libušská 319, Praha 4 - Písnice, 14200, CZ

(740) BOHEMIA PATENT, Ing. Jana Vanděliková, Spálená 97/29,
Praha 1, 11000

(510) (25) oděvy, obuv, klobouky.

(511) 25

(210) O-162302

(111) **238991**

(220) 22.05.2001

(151) 23.11.2001

(540)

ŠVESTKA

(730) **Pavel Švestka s.r.o.**, Dr. Janského 1418, Černošice II, 25228,
CZ

(510) (19) stavební recyklát; (35) obchodní administrativa,
zprostředkovatelská činnost v oblasti obchodu se stavebními
materiály; (37) zemní a stavební práce, demolice objektů,
údržba; (39) doprava, skládkování; (40) zpracování odpadů.

(511) 19, 35, 37, 39, 40

(210) O-167543

(111) **240637**

(220) 22.02.2001

(151) 25.01.2002

(540)

RBC

(730) **Royal Bank of Canada**, 1, Place Ville-Marie, Montreal,
Quebec, CA

(740) KOREJZOVÁ & SPOL. Advokátní a patentová kancelář,
JUDr. Korejzová Zdeňka, Spálená 29, Praha 1, 11000

(510) (36) pojištění, finanční služby, peněžní služby, nemovitostní
služby.

(511) 36

(210) O-164652

(111) **240644**

(220) 23.02.2001

(151) 25.01.2002

Peek & Cloppenburg

(730) **Peek & Cloppenburg KG**, Berliner Allee 2, Düsseldorf,
40212, DE

(740) Bird & Bird, s.r.o., Mgr. Vojtěch Chloupek, advokát, Na
Příkopě 583/15, Praha 1, 11000

(510) (25) oděvy, kloboučnické zboží, obuv; (35) služby
přeskupování různých výrobků (kromě jejich přepravy) pro
třetí osoby za účelem umožnit spotřebiteli, aby si tyto výrobky
mohl pohodlně prohlížet a nakupovat a vztahující se k oděvům,
kloboučnickému zboží a obuvi.

(511) 25, 35

(210) O-164684

(111) **240645**

(220) 23.02.2001

(151) 25.01.2002

(540)

Anson's

(730) **Anson's Herrenhaus KG**, Berliner Allee 2, Düsseldorf, DE

(740) Bird & Bird, s.r.o., Mgr. Vojtěch Chloupek, advokát, Na
Příkopě 583/15, Praha 1, 11000

(510) (25) oděvy, kloboučnické zboží, obuv; (35) služby
přeskupování různých výrobků (kromě jejich přepravy) pro
třetí osoby za účelem umožnit spotřebiteli, aby si tyto výrobky
mohl pohodlně prohlížet a nakupovat a vztahující se k oděvům,
kloboučnickému zboží a obuvi.

(511) 25, 35

(210) O-164685

(111) **240674**

(220) 28.02.2001

(151) 25.01.2002

(540)

(730) **Václav Kosina**, Malá Čermná 78, Čermná nad Orlicí, 51725,
CZ

(740) Müller Václav, patentový zástupce, Filipova 2016, Praha 4,
14800

(510) (6) stavební materiály kovové, jako kovové výztuže do betonu,
trubky ocelové, kovové stavební prefabrikáty, kovová
schodiště, kovové žlaby, kovové rámy, plechové sudy, kovové
okenní rámy, kovové dveřní kování, odlitky kovové, litinové,
jako strojní dílce, pro stavební účely a podobně, obrobky,
výkovky, vylisky; (19) nekovové stavební materiály, asfalt,
asbestocement, bazény nekovové, beton, střešní krytiny,
cement, cihly, dehet, desky cementové, dlažba, dlaždice na
podlahu, drenáže, dřevěné obložení, dřevo stavební, dveře,
dýhy dřevěné, kámen stavební, komíny, konstrukce stavební
nekovové, korek lisovaný, krokve, lepenka, lešení nekovové,
malta stavební, mozaikové sklo, mramor, mřížky nekovové,
nátěrové hmoty pro stavebnictví, obkládačky, ohnivzdorné
cementové desky, okenice, okna, opuka, panely stavební

nekovové, papír pro stavebnictví, písek, ploty nekovové, podlahy nekovové, poklopy nekovové, potrubí spádové, překližky, rámy okenní, roury kameninové, rákos pro stavební účely, řezivo, sádra, sklo, stavby přenosné nekovové, stavební hmoty, střechy, šamot, štěrky, trámy, trubky kameninové, vápenec, vápno, vlysy podlahové, zárubně dveří nekovové, žlaby okapní nekovové, žula; (37) stavebnictví a opravárenství, stavební dozor, provádění staveb, jejich změn a odstraňování, instalační služby.

(511) 6, 19, 37
(210) O-164841

(111) **240788**
(220) 02.08.2001
(151) 25.01.2002
(540)



(730) **NELI, a.s.**, Na Hraničkách 589/34, Vyškov, 68201, CZ
(740) Ing. Dohnal Jiří, patentový zástupce, Nedbalova 29, Brno, 62300
(510) (5) výrobky dietetické k léčebným účelům, potraviny pro děti k léčebným účelům, potraviny pro batolata, vitamínové a multivitamínové přípravky a nápoje, vitamíny a minerály a stopové prvky, výtažky z bylin a kombinované přípravky z vitamínů, minerálů a bylinných výtažků, potravinové doplňky obohacené vitamíny a/nebo minerály a/nebo stopovými prvky, vše na bázi přírodních produktů pro regeneraci a rekondici; (29) potraviny a potravinářské výrobky, spadající do této třídy, jako jsou potraviny z ryb a potraviny solené, maso, maso v jateční úpravě, masové výtažky, masné a uzenářské výrobky, ryby, měkkýši, korýši, drůbež, zvěřina, konzervované, sušené a vařené ovoce a zelenina, rosoly, zavařeniny, vejce, mléko a jiné mlékařenské výrobky, včetně mléčných nápojů s vysokým obsahem mléka, čokoládové máslo, jedlé oleje a tuky, majonézy, potraviny v konzervách, rajský protlak; (30) káva, čaj, kakao, cukr, rýže, tapioka, ságo, kávové náhražky, mouka a obilní přípravky, chléb, sušenky, suchary, koláče, jemné pečivo a cukrovinky, čokoláda, čokoládové pasty, čokoládové pomazánky, čokoládové náplně do pečiva, zmrzlina, med, sirup z melasy, kvasnice, prášky do pečiva, sůl, hořčice, ocet, chuťové omáčky, kečupy, koření, led na chlazení; (31) výrobky zemědělské, zahradnické, lesní a zrní, pokud nejsou uvedeny v jiných třídách, živá zvířata, čerstvé ovoce a zelenina, osivo, čerstvé rostliny a květiny, čerstvé lesní plody, krmivo pro zvířata, slad; (32) pivo, lehká piva i ležáky, minerální vody, šumivé a jiné nealkoholické nápoje, sirupy a jiné přípravky k přípravě nápojů, ovocné šťávy a nápoje z ovocných šťáv; (33) vína, lihoviny, trestí a výtažky alkoholické z bylin.

(511) 5, 29, 30, 31, 32, 33
(210) O-170209

(111) **241367**
(220) 28.02.2001
(151) 21.02.2002
(540)

SAUZA

(730) **Tequila Sauza, S. de R.L. de C.V.**, Avenida Vallarta No. 6503 Interior 49, Colonia Ciudad Granja, C.P. 45010, Zapopan, Jalisco, MX
(740) Advokátní a patentová kancelář Traplová, Hakr, Kubát, JUDr. Traplová Jarmila, Přístavní 24, Praha 7, 17000
(510) (32) nealkoholické nápoje, pivo; (33) vína, lihoviny, likéry, koktejly, alkoholické nápoje; (41) výrobní a zprostředkovatelské a agenturní činnosti v oblasti kultury, výchovy, vzdělávání a zábavy.

(511) 32, 33, 41
(210) O-164848

(111) **241380**
(220) 02.03.2001
(151) 21.02.2002
(540)



(730) **Kvapil Josef**, Bystřice 1290, 73995, CZ
(740) Ing. Petr Soukup, patentový a známkový zástupce, Vídeňská 8, Olomouc, 77200
(510) (3) nemedikamentózní přípravky pro péči o zvířata, kosmetické výrobky pro zvířata, jako mýdla, čistící a prací prostředky, šampony, balsámy s rozčesávači; (5) veterinární přípravky a látky včetně těch, které jsou pro ošetřování ptactva a ryb, dezinfekční prostředky, fungicidy, pesticidy pro domácí zvířata a ptactvo, rovněž ve formě prášků, sprejů nebo obojků, léčivé šampony a saponáty pro použití u zvířat, léčebné vitamínové preparáty pro zvířata a ptactvo, prostředky proti parazitům; (6) řetězy, řetízky, vodítka a upevňovací zařízení na řetězy z kovů a jejich slitin, zvonky a obojky z kovů pro zvířata, zejména psy; (7) čerpadla a provzdušňovací zařízení pro akvária; (11) osvětlovací, topná, filtrační a čistící zařízení pro akvária a terária; (16) tiskoviny všeho druhu, zejména týkající se domácích zvířat, ptactva a ryb, pískový papír pro použití v klecích pro zvířata, terária a akvária a jejich části, pokud jsou zahrnuty ve tř. 16, nádoby, krabice a bedny z lepenky pro přepravu zvířat a ryb; (18) vodítka, náhubky, obojky, postroje, kširy a řemení pro domácí zvířata z kůže a jejich náhražek, přepravní a transportní tašky pro domácí zvířata, příkrývky a houňe pro domácí zvířata; (20) psí boudy, pelechy a košíky pro domácí zvířata, ptačí budky, kukaně a hnízda pro ptáky; (21) náčiní a nádoby pro akvaristiku a chovatelství, jako jsou misky, vany, žlaby a kontejnery na vodu, jídlo a odpadky pro domácí zvířata a ptactvo, klece na ptactvo a jiné klece pro zvířata, jakož i části těchto klecí, jako jsou škrabadla, stojany, povlaky na klece na zvířata, krmítka, napáječe a koupelny pro ptactvo, kroužky pro ptactvo, umělá vejce do hnízd, hřebeny a rukavice pro udržování a úklid zvířat, čistící a masážní zubní soupravy, kartáčky na zuby; (25) čepice, oblečky, textilní a kožesinové ozdoby pro domácí zvířata, zejména pro psy a kočky; (28) hračky pro domácí zvířata, ptactvo a ryby, jako gumové činky, míčky, kroužky, aporty, přetahovadla, žvýkací a kousací hračky pro zvířata; (31) živá zvířata, ptáci a ryby, krmiva, krmné doplňky, výtažky, krmné směsi a pochoutky pro domácí zvířata, ptactvo a ryby, zejména granulovaná, přírodní, umělá, silící, konzervovaná, sušená, akvaristická krmiva, vitamínové a podpůrné prostředky neléčebné pro domácí zvířata a ptactvo, sépiové kosti pro ptactvo a kosti pro psy, stelivo pro zvířata, zemědělské produkty jako zrní, semena a jejich směsi určené pro ptáky a zvířata.

(511) 3, 5, 6, 7, 11, 16, 18, 20, 21, 25, 28, 31
(210) O-164905

(111) **241421**
(220) 07.03.2001
(151) 21.02.2002
(540)

HESPERIA

(730) **Hesperia Hotels, s.r.o.**, Brněnská čp. 385, Olomouc, 77900, CZ
(740) Ing. Petr Soukup, patentový a známkový zástupce, Vídeňská 8, Olomouc, 77200
(510) (36) směnárská a obstaravatelská činnost; (39) turistické služby (organizování výletů, exkursí, turistiky), provoz a pronájem garáží a parkovišť, přeprava osob v rámci cestovní kanceláře; (41) výchovná činnost v oblasti společenského stravování, pronájem společenských místností, pořádání a organizování společenských, kulturních a výchovně vzdělávacích akcí; (42) hostinské a ubytovací služby, provozování baru, kavárny, restaurace, hotelů, motelů, penzionů, provozů rychlého občerstvení, zábavních podniků, provozování zařízení sloužící k regeneraci a rekondici,

(511) masérské služby, průvodcovská činnost, tlumočnické služby.
(511) 36, 39, 41, 42
(210) O-165049

(111) **241497**
(220) 14.03.2001
(151) 21.02.2002
(540)

LAGARD

(730) **Kaba Mas LLC**, 749 West Short Street, Lexington, KY, US
(740) Čermák a spol., JUDr. Karel Čermák, advokát, Národní 32, Praha 1, 11000
(510) (9) elektronicky kontrolované přístupové zámky.
(511) 9
(210) O-165317

(111) **241503**
(220) 15.03.2001
(151) 21.02.2002
(540)



PRAGUE INTERNATIONAL s.r.o.
TRAVEL AGENCY

(730) **Prague International s.r.o.**, Senovážné nám. 23, Praha 1, 11000, CZ
(510) (39) doprava, organizování cest - služby, týkající se sdělování informací ohledně cesty nebo dopravy zboží, které poskytují agenti nebo turistické kanceláře nebo informace týkající se tarifů a honorářů, jízdního řádu a dopravních způsobů; (41) sportovní a kulturní aktivity; (42) restaurace, nocleh.
(511) 39, 41, 42
(210) O-165343

(111) **241554**
(220) 21.03.2001
(151) 21.02.2002
(540)

CUNO

(730) **PPM-WATER SERVICE s.r.o.**, Klokočerova 1245/1, Praha 4 - Chodov, 14800, CZ
(740) BOHEMIA PATENT, Ing. Jana Vanděliková, Spálená 97/29, Praha 1, 11000
(510) (7) filtrační stroje a zařízení na úpravu, čištění a dávkování kapalin, vložky pro filtrační zařízení; (11) zařízení pro filtraci a separaci kapalin pro průmyslové účely, zařízení a stroje na úpravu, čištění, filtrování a změkčování vody, filtry jako část zařízení pro průmysl, domácností a kanceláře, filtry na pitnou vodu, filtry pro výrobky kávy, teplých nápojů a ledu, filtry pro postmixy, sodobary a gastronomická zařízení; (37) instalace, úprava a údržba filtračních zařízení a filtrů.
(511) 7, 11, 37
(210) O-165646

(111) **241659**
(220) 04.04.2001
(151) 21.02.2002
(540)

oáza

(730) **AVÍZO, a. s.**, Slavíkova 6142, Ostrava - Poruba, 70800, CZ
(740) Ing. Josef Bocek, Dělnická 19/1168, Havířov, 73601
(510) nahrané i nenahrané nosiče informací všeho druhu jako disky, diskety, CD ROM, magnetické pásky nahrané i nenahrané nosiče zvuku a/nebo obrazu, software.
(511) 9
(210) O-166161

(111) **241660**
(220) 04.04.2001
(151) 21.02.2002

(540)

AVÍZO

(730) **AVÍZO, a. s.**, Slavíkova 6142, Ostrava - Poruba, 70800, CZ
(740) Ing. Josef Bocek, Dělnická 19/1168, Havířov, 73601
(510) (9) nahrané i nenahrané nosiče informací všeho druhu jako disky, diskety, CD ROM, magnetické pásky nahrané i nenahrané nosiče zvuku a/nebo obrazu, software.
(511) 9
(210) O-166162

(111) **241732**

(220) 24.04.2001
(151) 21.02.2002
(540)

EXTRANEAL

(730) **Baxter International Inc.**, One Baxter Parkway, Deerfield, IL, US
(740) KÖREJZOVÁ & SPOL. Advokátní a patentová kancelář, Mgr. Petra S. de Brantes, Spálená 29, Praha 1, 11000
(510) (5) roztoky pro dialýzu.
(511) 5
(210) O-166782

(111) **241783**

(220) 22.05.2001
(151) 21.02.2002
(540)



(730) **I.D.C. Holding, a.s.**, Drieňová 3, Bratislava, SK
(740) ČERVENKA, KLEINTOVÁ, TURKOVÁ Patentová, známková a advokátní kancelář, Mgr. Jana Turková, Budečská 6/974, Praha 2, 12000

(510) (5) cukrovinky a pečivařské výrobky s posilujícím a podpurným léčivým účinkem (dietetické pečivo, suchary, sušenky, piškoty, obilné přípravky, bonbóny, pastilky, apod.); (29) konzervované, sušené a vařené ovoce, rosoly zavařeniny, ovocné želé, želatina, zpracované ořechy a arašidy; (30) trvanlivé, polotrvanlivé a jemné pečivo, čokoládové a nečokoládové cukrovinky, bonbóny a cukrátky, čokoláda, fondán, karamely, potravinářský kandys, keksy, koláče, kreky, lízátka, oplatky, perníky, medovníky, biskvity, suchary, sušenky, piškoty, vánoční kolekce a jiné cukrovinky na zdobení vánočních stromčků, pralinky, sladká dřeva, mandlové cukrovinky, marcipán, vafle, trubičky, dezerty, komprimáty, želé, neapolitánky, pastilky, tyčinky, kakao a výrobky z kakaa spadající do této třídy, výrobky z medu, melasy, obilné přípravky, žvýkačky, dia výrobky shora uvedených druhů.
(511) 5, 29, 30
(210) O-167589

(111) **241797**

(220) 19.06.2001
(151) 21.02.2002
(540)

HIDDEN & DANGEROUS

(730) **Take-Two Interactive Software, Inc.**, 622 Broadway, New York 10012, NY, US
(740) KANIA, SEDLÁK, SMOLA Patentová a známková kancelář, Ing. Jiří Malůšek, Mendlovo nám. 1a, Brno, 60300
(510) (9) zvukové a obrazové nosiče, počítačové hry, videohry.
(511) 9
(210) O-168870

(111) **241798**

(220) 19.06.2001
(151) 21.02.2002
(540)

ILLUSION SOFTWARES

(730) **Take-Two Interactive Software, Inc.**, 622 Broadway, New York 10012, NY, US

- (740) KANIA, SEDLÁK, SMOLA Patentová a známková kancelář, Ing. Jiří Malůšek, Mendlovo nám. 1a, Brno, 60300 (540)
(510) (9) počítače, periferní zařízení k počítačům, nosiče magnetických a optických záznamů jako jsou kazety, diskety, CD disky, software nahraný na nosičích záznamu; (35) inzertní a reklamní činnost; (41) vydavatelská a nakladatelská činnost.
(511) 9, 35, 41
(210) O-168871



- (111) **241799**
(220) 19.06.2001
(151) 21.02.2002
(540)

MAFIA

- (730) **Take-Two Interactive Software, Inc.**, 622 Broadway, New York 10012, NY, US
(740) KANIA, SEDLÁK, SMOLA Patentová a známková kancelář, Ing. Jiří Malůšek, Mendlovo nám. 1a, Brno, 60300
(510) (9) zvukové a obrazové nosiče, počítačové hry, videohry.
(511) 9
(210) O-168872

- (111) **242140**
(220) 09.03.2001
(151) 22.03.2002
(540)

FOSFOTIN

- (730) **Chovanec Miroslav**, Hrnčířská 665, Lipník nad Bečvou, 75131, CZ
(740) Ing. Petr Soukup, patentový a známkový zástupce, Vídeňská 8, Olomouc, 77200
(510) (1) chemické výrobky a přípravky určené pro zahradnictví, zemědělství a lesnictví, hnojiva pro pokojové a balkonové květiny a venkovní kultury, vše v tekuté, práškové i granulované formě, přípravky pro okyselení závlivkové vody pro květiny a rostliny; (5) herbicidy, fungicidy.
(511) 1, 5
(210) O-165142

- (111) **242143**
(220) 12.03.2001
(151) 22.03.2002
(540)

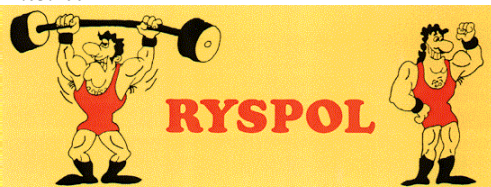

- (730) **Vladimír Tycar RYSPOL**, Sokolská 87, Ostrava, 70200, CZ
(740) Mgr. Václav Pacl, Okrajová 1416/4, Havířov - Podlesí, 73601
(510) (39) dopravní služby, zejména automobilová a kamiónová doprava, stěhovací služby, zejména přeprava nábytku, pronájem a půjčování motorových vozidel a dopravních zařízení, doručování a dodávání zboží, odtahová služba, zprostředkování dopravy, provoz parkovišť, pronájem garáží a parkovišť, pronájem skladišť, pronájem skladovacích kontejnerů, překládací zařízení, tranzitní skladiště (překladiště), vykládání zboží z vagonů na rampy, poskytování pomoci v dopravě.
(511) 39
(210) O-165189

- (111) **242149**
(220) 12.03.2001
(151) 22.03.2002

- (730) **Bosch Thermoteknik AB**, Box 1012, Tranas, 57328, SE
(740) Čermák a spol., JUDr. Karel Čermák, advokát, Národní 32, Praha 1, 11000
(510) (11) bojler, elektrokotle, expanzní nádrže pro ústřední topení, termostatické ventily (jako části ústředního topení), akumulátory tepelné, zařízení k osvěžování vzduchu, zařízení na chlazení vzduchu, mezhohřivače vzduchu, ohřivače vzduchu, topná tělesa, tepelné generátory, topná zařízení, ohřevná zařízení, topení teplovodní, teplovodní topná zařízení, topná tělesa elektrická, topné články, tepelná čerpadla, elektrická topná vlákna, radiátory, solární kolektory, solární pece, teplovzdušná zařízení, výhřevné kotle, výhřevné desky, výměníky tepla; (37) instalace, montáž, servis, údržba a oprava elektrických zařízení, spotřebičů, topných zařízení, vytápěcí techniky.
(511) 11, 37
(210) O-165223

- (111) **242150**
(220) 12.03.2001
(151) 22.03.2002
(540)

IVT

- (730) **Bosch Thermoteknik AB**, Box 1012, Tranas, 57328, SE
(740) Čermák a spol., JUDr. Karel Čermák, advokát, Národní 32, Praha 1, 11000
(510) (11) bojler, elektrokotle, expanzní nádrže pro ústřední topení, termostatické ventily (jako části ústředního topení), akumulátory tepelné, zařízení k osvěžování vzduchu, zařízení na chlazení vzduchu, mezhohřivače vzduchu, ohřivače vzduchu, topná tělesa, tepelné generátory, topná zařízení, ohřevná zařízení, topení teplovodní, teplovodní topná zařízení, topná tělesa elektrická, topné články, tepelná čerpadla, elektrická topná vlákna, radiátory, solární kolektory, solární pece, teplovzdušná zařízení, výhřevné kotle, výhřevné desky, výměníky tepla; (37) instalace, montáž, servis, údržba a oprava elektrických zařízení, spotřebičů, topných zařízení, vytápěcí techniky.
(511) 11, 37
(210) O-165224

- (111) **242319**
(220) 17.04.2001
(151) 22.03.2002
(540)

RYCHLÉ ŠPUNTY

- (730) **Soare sekt a.s.**, U vily 480, Zaječí, 69105, CZ
(740) Mgr. Kamil Kolátor, 28. října 2015/23, Jablonec nad Nisou, 44601
(510) (32) piva, minerální vody, šumivé nápoje a jiné nápoje nealkoholické, nápoje a šťávy ovocné, sirupy a jiné přípravky k zhotovování nápojů; (33) alkoholické nápoje (s výjimkou pív).
(511) 32, 33
(210) O-166506

- (111) **242434**
(220) 09.05.2001
(151) 22.03.2002

(540)



- (730) **Natura, a.s.**, Hamry 1596, Havlíčkův Brod, 58001, CZ
(740) Václav Müller, patentový zástupce, Filipova 2016, Praha 4, 14800
(510) (5) výrobky dietetické, pro léčebné účely; (29) mléčné výrobky, výrobky na bázi brambor, jako bramborové lupínky, krokety a pod; (30) výrobky na bázi sušené bramborové kaše, pšeničné mouky, nativních a modifikovaných škrobů, jako bramborové těsto v prášku, bramborová kaše v prášku, bramborové drtě, bramborové krokety v prášku, bramborové noky v prášku, těsta, těstoviny, makarony, ravioli, vermicelli, obilné vločky.
(511) 5, 29, 30
(210) O-167121

- (111) **242657**
(220) 04.06.2001
(151) 22.03.2002
(540)

T
A
X
E
S
T

- (730) **KONZULTA Brno, a.s.**, Veveří 9, Brno, 60200, CZ
(740) JUDr. Rosenbachová Jitka, Veveří 9, Brno, 60200
(510) (35) organizační poradenství, ekonomické poradenství, daňové poradenství, vše jako pomoc při řízení podniku; (41) vydavatelská a nakladatelská činnost v oblasti periodických a neperiodických publikací; (42) vývoj a tvorba software, vše pro účely výchovy a vzdělávání, programování pro počítače.
(511) 35, 41, 42
(210) O-168080

- (111) **242980**
(220) 06.12.2000
(151) 23.04.2002
(540)



- (730) **"LKK, spol. s r.o."**, Nákupní 5/419, Havířov, Šumbark, 73601, CZ
(740) Mgr. Václav Pacl, Okrajová 1416/4, Havířov - Podlesí, 73601
(510) (29) masové výtažky, konzervované potraviny, hotová jídla s převahou masa, hotové polévky, polévkové koncentráty, výtažky, polévky v sáčku, margarín, jedlé oleje a tuky, vejce, mléko a mléčné výrobky, ovoce a zelenina, zejména zmrazená, sušená a vařená, marmelády, zavařeniny a rosoly, též ovocná dřev, rajský protlak, masové paštiky; (30) kukuřice v různé úpravě, pražená, vařená a pečená, čaj, koření všeho druhu, sladové, do těsta, do polévek, směs různého koření, zejména anýz, cibule v prášku, curry v prášku, hřebíček, šafrán, zázvor, pepř, přípravky aromatické (potrav.), zvláště esence na pečení, fermenty pro těsto, prášky kuchařské a do pečiva, mlynářské výrobky, zvláště mouka a obilné výrobky určené k lidské výživě, obilní vločky, těstoviny, cukr, též hroznový a vanilkový, cukerné šťávy, cukrářské a pečivářské výrobky, cukrovinky, marcipán, kakao a kakaové přípravky a výrobky,

čokoláda, káva, kávové náhražky a přísady, kuchyňská sůl, masové paštiky, med pravý nebo umělý, zmrzlina, zahušťovače k vaření potravin, ocet, led, majonézy, salátové omáčky; (42) hostinská a restaurační činnost, hotelové služby, provoz a pronájem restauračních a prodejních automatů, provoz bufetů, příprava a dodávky jídla pro hostiny, kavárny-restaurace.

- (511) 29, 30, 42
(210) O-162056

- (111) **243148**
(220) 02.03.2001
(151) 23.04.2002

JUPITER investiční společnost

- (730) **Jupiter Investment Management Group Limited**, 1 Grosvenor Place, Londýn, GB
(740) Zeiner & Zeiner v.o.s., Mgr. Karel Šindelka, Maiselova 15, Praha 1, 11000
(510) (36) podílové fondy, investiční fondy, penzijní fondy.
(511) 36
(210) O-164928

- (111) **243149**
(220) 02.03.2001
(151) 23.04.2002
(540)

JUPITER

- (730) **Jupiter Investment Management Group Limited**, 1 Grosvenor Place, Londýn, GB
(740) Zeiner & Zeiner v.o.s., Mgr. Karel Šindelka, Maiselova 15, Praha 1, 11000
(510) (36) podílové fondy, investiční fondy, penzijní fondy.
(511) 36
(210) O-164929

- (111) **243150**
(220) 02.03.2001
(151) 23.04.2002
(540)

JUPITER IS

- (730) **Jupiter Investment Management Group Limited**, 1 Grosvenor Place, Londýn, GB
(740) Zeiner & Zeiner v.o.s., Mgr. Karel Šindelka, Maiselova 15, Praha 1, 11000
(510) (36) podílové fondy, investiční fondy, penzijní fondy.
(511) 36
(210) O-164930

- (111) **243284**
(220) 03.04.2001
(151) 23.04.2002
(540)

YIELDGARD

- (730) **MONSANTO COMPANY**, 800 North Lindbergh Boulevard, St. Louis, MO, US
(740) Společná advokátní kancelář Vsetečka Zelený Švorčík Kalenský a partneři, JUDr. Otakar Švorčík, Hálkova 2, Praha 2, 12000
(510) (1) chemikálie pro použití v zemědělství, zahradnictví a lesnictví, chemické přípravky na semena a květiny; (31) zemědělská semena obsahující geny tolerující hmyz.
(511) 1, 31
(210) O-166095

- (111) **243410**
(220) 24.04.2001
(151) 23.04.2002
(540)

INFACOL

- (730) **Forest Laboratories UK Limited**, Riverbridge House, Anchor Boulevard, Crossways, Business Park, DA2 6SL Dartford, Kent, GB
(740) Čermák a spol., JUDr. Karel Čermák jr., Ph.D., LL.M., advokát, Národní 32, Praha 1, 11000
(510) (5) farmaceutické přípravky a substance.
(511) 5

(210) O-166778

(111) **243695**

(220) 14.06.2001

(151) 23.04.2002

(540)

CIZNER CONSULTING

(730) **Ing. Cizner Petr, Ph.D.**, Kanice 296, 66401, CZ

(510) (16) kancelářské potřeby, učební a vyučovací pomůcky; (35) organizační a podnikatelské poradenství; (41) organizování a vedení seminářů.

(511) 16, 35, 41

(210) O-168678

(111) **243709**

(220) 15.06.2001

(151) 23.04.2002

(540)

SUNPHARM s.r.o.

(730) **SUNPHARM s.r.o.**, Aubrechtovė 3109/6, Praha 10, 10600, CZ

(510) (5) vitamíny, potravinovė doplňky pro zvláštñí výživu s léčebnými účinky rostlinného a živočišného původu - diastabil, lecitin granul. vitamin + spirulina, acerola + spirulina, vláknina + spirulina, jód + selen + spirulina, gelamax, creatin honohydrát, pastilky sevac atd., moskitofort (náplastí proti komárům); (8) skleněné pilníky na nehty; (10) lékovky z materiálů PE - bralen, litan, zdravotní kompresivní punčochy zn. - gloriamed, solidea; (35) zprostředkovatelská činnost v oblasti obchodu.

(511) 5, 8, 10, 35

(210) O-168744

(111) **243718**

(220) 19.06.2001

(151) 23.04.2002

(540)

PRAGUE BARREL

(730) **Ing. Vojta Pavel**, Nedvězská 2229/14, Praha 10, 10000, CZ

(740) Ing. Jupa Francis, patentový zástupce, Měchenická 4, Praha 4, 14100

(510) (32) pivo, nealkoholické nápoje všeho druhu; (40) pivovarnictví - vaření piva na zakázku; (42) poskytování stravovacích služeb, zejména v restauračních pivovarech, ubytovací služby, navrhování interiérů restauračních pivovarů.

(511) 32, 40, 42

(210) O-168891

(111) **244013**

(220) 21.11.2001

(151) 20.05.2002

(540)



(730) **BRNOMETAL, s.r.o.**, Čechyňská 25, Brno, 60200, CZ

(740) Ing. Dohnal Jiří, patentový zástupce, Nedbalova 29, Brno, 62300

(510) (6) obecné kovy a jejich slitiny, kovové stavební materiály, kabely a kovové dráty neelektrické, zámečnické a klempířské výrobky kovové, kovové formy, kovové nádoby, nádrže a tanky stabilní všech velikostí na kapaliny a plyny, tlakové i beztlakové, kovové potrubní rozvody, kovové konstrukce, rozebíratelné kovové konstrukce, haly, kovové trubky, roury a hadice, řetězy, ocelové kuličky, hřebíky, šrouby a ostatní spojovací materiál kovový; (17) kaučuk, gutaperča, guma, asbest, slída, výrobky a polotovary z těchto materiálů, pokud nejsou obsaženy v jiných třídách, výrobky a polotovary z plastických hmot, jako například fólie, tabule, desky a tyče, jakož i spojovací prostředky rozebíratelného i

nerozebiratelného spojení, těsnicí materiály, ucpávky a izolace tepelné, elektrické nebo zvukové, ohebné nekovové trubky a hadice, přepravní rozkládací obaly pro výztužné překrytí zbožíových obalů, bezpečnostní nárazové absorbery, jejich součásti a příslušenství.

(511) 6, 17

(210) O-173940

(111) **244225**

(220) 04.04.2001

(151) 23.05.2002

(540)

oaza.cz

(730) **AVÍZO, a. s.**, Slavíkova 6142, Ostrava - Poruba, 70800, CZ

(740) Ing. Josef Bocek, Dělnická 19/1168, Havířov, 73601

(510) (9) nahané i nenahané nosiče informací všeho druhu jako disky, diskety, CD ROM, magnetické pásky, nahané i nenahané nosiče zvuku a/nebo obrazu, software; (16) tiskoviny všeho druhu, zejména noviny a časopisy; (35) inzertní a reklamní služby všeho druhu včetně inzerce a reklamy poskytované v počítačových a obdobných sítích; (41) nakladatelství, vydavatelství.

(511) 9, 16, 35, 41

(210) O-166164

(111) **244455**

(220) 20.06.2001

(151) 23.05.2002

(540)

AERRANE

(730) **Baxter International Inc.**, One Baxter Parkway, Deerfield, IL, US

(740) **KOREJZOVÁ & SPOL.** Advokátní a patentová kancelář, Mgr. Petra S. de Brantes, Spálená 29, Praha 1, 11000

(510) (5) inhalační anestetika.

(511) 5

(210) O-168941

(111) **244486**

(220) 02.07.2001

(151) 23.05.2002

(540)

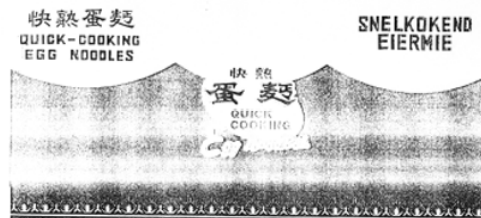

(730) **LCT, a.s.**, K Nádraží čp. 252, Telnice u Brna, 66459, CZ

(740) Ing. Dohnal Jiří, patentový zástupce, Nedbalova 29, Brno, 62300

(510) (29) konzervy masové, s ovocem, se zeleninou, s hotovými jídlý ze základu surovin třídy č.29; (30) potraviny, mouka, konzervy s hotovými jídlý ze základu surovin třídy č.30, těstoviny, instantní nudle.

(511) 29, 30

(210) O-169386

(111) **244551**

(220) 01.08.2001

(151) 23.05.2002

(540)

TŘI SEDMY

(730) **Kaluža David**, Trojanovská 1352/3a, Horní Suchá, 73535, CZ

(740) Pacl Václav, patentový zástupce, Okrajová 4a, Havířov - Podlesí, 73601

(510) (32) pivo, lehká piva a ležáky, minerální vody přírodní nebo umělé, nealkoholické nápoje, zejména limonády, též šumivé nebo s ovocnou šťávou, mléčné nápoje lihuprosté, složené stejným dílem z ovocných šťáv a mléka, nealkoholické nápoje obsahující kyselinu uhličitou, ovocné šťávy a nápoje z ovocných šťáv, sorbety, sirupy a jiné přípravky k přípravě

nápojů, vína nealkoholická; (33) vína, lihoviny, likéry, alkoholické esence a extrakty, medovina, míšené nápoje, zejména s převahou alkoholu; (34) tabák v surovém stavu, tabák na kouření, těž šňupavý a žvýkáci, tabákové výrobky, zejména cigarety s filtrem i bez filtru, doutníky, potřeby pro kuřáky, zvláště zápalky a zapalovače, cigaretové špičky a náustky, s výjimkou špiček a náustků z drahých kovů, cigaretový papír, dýmky, pouzdra na cigarety, tabatěrky, popelníky, s výjimkou popelníků z drahých kovů; (41) provozování kasin, diskoték, heren, pořádání loterií, soutěží krásy, organizování plesů a zábavných soutěží, plánování a organizování večírků, provoz výherních automatů a hracích přístrojů; (42) hostinská, restaurační a kavárenská činnost, hotelové služby, provoz a pronájem restauračních a prodejních automatů a strojů, provoz bufetů a barů, příprava a dodávání jídla pro hostiny, kavárny-restaurace, provoz penzionů, penzionátů a hotelů.

(511) 32, 33, 34, 41, 42
(210) O-170124

(111) **244791**
(220) 26.02.2001
(151) 24.06.2002
(540)



(730) **Farský Rudolf**, Nouzov 189, Semily, 51301, CZ
(510) (15) hudební nástroje; (19) okna a dveře ze dřeva; (20) dřevěný nábytek; (37) repase dřevěných výrobků.
(511) 15, 19, 20, 37
(210) O-164704

(111) **244900**
(220) 05.06.2001
(151) 24.06.2002
(540)

TaxTest

(730) **KONZULTA Brno, a.s.**, Veveří 9, Brno, 60200, CZ
(740) JUDr. Rosenbachová Jitka, Veveří 9, Brno, 60200
(510) (35) organizační poradenství, ekonomické poradenství, daňové poradenství, vše jako pomoc při řízení podniku; (41) vydavatelská a nakladatelská činnost v oblasti periodických a neperiodických publikací, vše pro účely výchovy a vzdělávání; (42) vývoj a tvorba software, programování pro počítače.
(511) 35, 41, 42
(210) O-168108

(111) **245527**
(220) 26.02.2001
(151) 29.07.2002
(540)

LIVING

(730) **HomeDeco SMP a.s.**, Lomnického 1705/7, Praha 4 - Nusle, 14000, CZ
(740) Ladislava Jasanská Advokátní kancelář, Mgr. Ladislava Jasanská, advokátka, Lomnického 7, Praha 4, 14000
(510) (16) periodické a neperiodické tiskoviny všeho druhu, zejména časopisy, tiskárenské výrobky, zejména pohledy, obtisky, záložky, fotografie, papírenské zboží všeho druhu, kancelářské potřeby, zejména bloky, kalendáře, fotoalba, dopisní papíry, desky, psací potřeby, drobné kancelářské potřeby z plastů a kovu, učební pomůcky, plastické obaly (nezařazené do jiných tříd), hrací karty, štočky; (38) šíření tiskovin, časopisů, periodik v elektronické podobě prostřednictvím počítačové sítě včetně Internetu; (41) vydavatelská a nakladatelská činnost, sportovní a kulturní aktivity, zejména soutěže, estrády.

(511) 16, 38, 41
(210) O-164735

(111) **245530**
(220) 05.03.2001
(151) 29.07.2002
(540)



(730) **SMS CZ, s.r.o.**, náměstí U Saské brány 12, Rokycany, 33701, CZ
(740) Tichý & Poláček patentoprávní a známková kancelář, JUDr. Jaromír Tichý, Dominikánská 6, Plzeň, 30112
(510) (7) zemědělské stroje a zařízení pro zemědělství, stroje a zařízení s mechanickým pohonem a jejich částí, zařazené do této třídy; (9) nízkonapětové rozvaděče; (11) spalovny a jejich příslušenství; (12) účelové nástavby nákladních automobilů; (35) poradenská a zprostředkovatelská činnost v oblasti obchodu; (37) stavitelství - pořizování staveb, rekonstrukce staveb, údržba a opravy budov a jiných staveb, odstraňování staveb - demolice, služby v oblasti pozemního stavitelství, zajištění technologického zařízení staveb, opravy a údržba vozidel, opravy zemědělských strojů, prohlídky a zkoušky provozní způsobilosti zdvihacích zařízení, zámečnictví, instalace, servis, údržba a opravy elektrických zařízení zejména el. vodičů, montáž elektrických zařízení; (39) silniční doprava, služby v dopravě a přepravě, zprostředkování dopravy; (40) zpracování kovů a jejich úprava, zvláště povrchová ochrana zejména ocelových konstrukcí, tváření a obrábění (frézování, soustružení, vrtání, řezání, broušení, hoblování apod.), pálení a svařování, kalení, pokovování, kovářské práce; (42) projektování a konstruování, činnost v oblasti investiční výstavby, zejména poradenství, odborné a poradenské služby v uvedených oborech a službách, inženýrská činnost, zvláště v oblasti investiční výroby, technická pomoc ve výše uvedených odborných oblastech.
(511) 7, 9, 11, 12, 35, 37, 39, 40, 42
(210) O-164957

(111) **245551**
(220) 23.03.2001
(151) 29.07.2002
(540)



(730) **Opavia - LU, s.r.o.**, Karolinská 661, Praha 8, 18600, CZ
(740) Společná advokátní kancelář Všetěčka Zelený Švorčík Kalenský a partneři, JUDr. Otakar Švorčík, Hálkova 2, Praha 2, 12000
(510) (30) trvanlivé pečivo, čokoládové a nečokoládové sušenky, vafle, piškoty, kakaové, čokoládové, kávové a ovocné náplně a krémy, čokoládové polevy.
(511) 30
(210) O-165700

(111) **245552**
(220) 23.03.2001
(151) 29.07.2002



- (540) **Opavia - LU, s.r.o.**, Karolinská 661, Praha 8, 18600, CZ
(740) Společná advokátní kancelář Všečka Zelený Švorčík Kalenský a partneři, JUDr. Otakar Švorčík, Hálkova 2, Praha 2, 12000
(510) (30) trvanlivé pečivo, čokoládové a nečokoládové sušenky, vaflé, piškoty, kakaové, čokoládové, kávové a ovocné náplně a krémy, čokoládové polevy.
(511) 30
(210) O-165701

- (111) **246210**
(220) 22.01.2002
(151) 22.07.2002
(540)



- (730) **Savino Real Estate s.r.o.**, Tyršova 1833/9, Praha 2, 12000, CZ
(740) Mgr. Matěj Sedláček, Ke Kateřinkám 1393, Praha 4, 14900
(510) (16) časopis.
(511) 16
(210) O-175752

- (111) **246402**
(220) 22.05.2001
(151) 26.08.2002
(540)



- (730) **BoFa Logistics s.r.o.**, Pod Váhou 391, Jince, 26223, CZ
(510) (39) tuzemská a mezinárodní doprava.
(511) 39
(210) O-167544

- (111) **246548**
(220) 31.08.2001
(151) 26.08.2002
(540)

REKON

- (730) **METRUM s.r.o.**, gen. Štefánika 1638, Přerov, 75002, CZ
(740) Ing. Zdeněk Kučera, Dlouhá 207 (P.O.BOX 92), Slušovice, 76315
(510) (1) chemické přípravky pro zemědělství, pro lesnictví, chemické přípravky pro průmyslové a pro vědecké účely, mořidla (nikoliv na kovy), impregnační přípravky proti hořlavosti dřeva; (2) barvy, laky, nátěry a nátěrové hmoty, mořidla na dřevo, ochranné přípravky pro dřevo, ochranné nátěry na dřevo (barvy), ohnivzdorné barvy a nátěry, konzervační přípravky pro dřevo, ředidla; (5) prostředky pro hubení rostlinných a živočišných škůdců, chemické přípravky pro zdravotnictví.
(511) 1, 2, 5

- (210) O-170991

- (111) **246764**
(220) 24.10.2001
(151) 26.08.2002
(540)



- (730) **Ing. Karel Křišťoufek**, ul. Svobody 978, Pečky, 28911, CZ
(510) (9) počítače a počítačové systémy všeho druhu, včetně počítačů průmyslových a přenosných, veškeré příslušenství pro počítače, zobrazující zařízení počítačů, např. displeje, monitory, projektory, vstupní zařízení počítačů, např. digitalizéry, klávesnice, scanery, výstupní zařízení počítačů, např. tiskárny, plotry, osvitové jednotky, zařízení pro síťové spojení počítačů, zařízení a speciální komponenty, např. paměťová zařízení, čtečky čipových karet, tréninkové simulátory, napájecí zdroje, signální, měřicí a testovací zařízení, externí a interní magnetooptické jednotky, např. jednotky CD-ROM, DVD-ROM, CD-RW, diskové a disketové jednotky, počítačové programy na magnetických nosičích a ostatní příslušenství počítačů, náhradní díly a spotřební materiál pro uvedená zařízení a komponenty, např. disky, diskety, čipové karty, telekomunikační zařízení drátové a bezdrátové a modemy; (35) automatizované zpracování dat; (42) služby výpočetní techniky, např. tvorba softwaru, např. vytváření, instalace, spouštění a aktualizace počítačových programů, zálohování, poradenská a konzultační činnost v oblasti počítačového softwaru a hardwaru, pronájem hardwaru, projektová činnost, tvorba bází dat, zprostředkovatelská činnost i v oblasti služeb výpočetní techniky.
(511) 9, 35, 42
(210) O-173028

- (111) **247128**
(220) 04.04.2001
(151) 24.09.2002
(540)

invest.cz

- (730) **INOVA Plzeň 90 s.r.o.**, Smetanovy sady 12, Plzeň, 30137, CZ
(740) Ing. Josef Bocek, Dělnická 19/1168, Havířov - Město, 73601
(510) (9) nahrané i nenahrané nosiče informací všeho druhu jako disky, diskety, CD ROM, pásky nahrané i nenahrané nosiče zvuku a/nebo obrazu, software; (16) tiskoviny všeho druhu, zejména noviny a časopisy; (35) inzertní a reklamní služby všeho druhu včetně inzerce a reklamy poskytované v počítačových a obdobných sítích; (41) nakladatelství, vydavatelství.
(511) 9, 16, 35, 41
(210) O-166157

- (111) **247129**
(220) 04.04.2001
(151) 24.09.2002
(540)

INWEST

- (730) **INOVA Plzeň 90 s.r.o.**, Smetanovy sady 12, Plzeň, 30137, CZ
(740) Ing. Josef Bocek, Dělnická 19/1168, Havířov - Město, 73601
(510) (9) nahrané i nenahrané nosiče informací všeho druhu jako disky, diskety, CD ROM, pásky nahrané i nenahrané nosiče zvuku a/nebo obrazu, software.
(511) 9
(210) O-166158

- (111) **247200**
(220) 20.06.2001
(151) 24.09.2002

(540)

**MODROBILÝ
SVĚT**

- (730) **Beiersdorf spol. s r.o.**, Pekařská 16, Praha 5, 15000, CZ
(740) Ing. Reichel Pavel, Lopatecká 14, Praha 4, 14700
(510) (16) tiskoviny, zejména časopisy pro reklamní a propagační účely.
(511) 16
(210) O-168934

- (111) **247319**
(220) 13.09.2001
(511) 24.09.2002
(540)

BESIP

- (730) **Česká republika - Ministerstvo dopravy**, Nábřeží L. Svobody 1222/12, Praha 1, 11015, CZ
(510) (4) průmyslové oleje, mazadla a tuky; (8) ruční nástroje a nářadí určené k údržbě a opravám motorových vozidel; (12) součástky a příslušenství dopravních prostředků, doplňky k motorovým dopravním prostředkům (zejména pneumatiky, zabezpečovací zařízení, nosiče jízdních kol a lyží, potahy na sedadla, bezpečnostní sedačky; (35) kopírování dokumentů a dokladů, inzertní činnost, obchodní průzkum, vyhledávání nákladních a osobních vozů pomocí počítačové databáze; (37) opravy, údržba, servis, seřizování a čištění motorových vozidel; (39) osobní a nákladní silniční motorová doprava, odtahová služba, pronájem motorových vozidel, motoristické informace, skladování, služby cestovní kanceláře; (40) zpracovatelské služby - zpracování odpadů (recyklace, spalování); (41) organizování kongresů a konferencí; (42) stravovací a ubytovací služby, poskytování speciálních informací, odborného poradenství a pomoci v oblasti dopravních prostředků a techniky.
(511) 4, 8, 12, 35, 37, 39, 40, 41, 42
(210) O-171496

- (111) **247472**
(220) 01.11.2001
(511) 24.09.2002
(540)

- (730) **Fox Head, Inc.**, 18400 Sutter Blvd, Morgan Hill, CA, US
(740) Čermák a spol., JUDr. Karel Čermák jr., Ph.D., LL.M., advokát, Národní 32, Praha 1, 11000
(510) (9) tlakoměry, přilby na motocykly a ochranné přilby a ochranné oděvy pro motocyklisty a cyklisty.
(511) 9
(210) O-173279

- (111) **247473**
(220) 01.11.2001
(511) 24.09.2002
(540)

- (730) **Fox Head, Inc.**, 18400 Sutter Blvd, Morgan Hill, CA, US
(740) Čermák a spol., JUDr. Karel Čermák jr., Ph.D., LL.M., advokát, Národní 32, Praha 1, 11000
(510) (16) obtisky, nálepky, kalendáře a katalogy vztahující se k motokrosovým sportovním oděvům, ochranným pomůckám, obuvi, neformálnímu oblečení a doplňkům.
(511) 16
(210) O-173280

- (111) **247474**
(220) 01.11.2001
(511) 24.09.2002
(540)

- (730) **Fox Head, Inc.**, 18400 Sutter Blvd, Morgan Hill, CA, US
(740) Čermák a spol., JUDr. Karel Čermák jr., Ph.D., LL.M., advokát, Národní 32, Praha 1, 11000
(510) (18) zavazadla, batohy, příruční tašky, sportovní tašky pro různé účely, tašky na nářadí (prázdné) a deštníky.
(511) 18
(210) O-173281

- (111) **247475**
(220) 01.11.2001
(511) 24.09.2002
(540)

- (730) **Fox Head, Inc.**, 18400 Sutter Blvd, Morgan Hill, CA, US
(740) Čermák a spol., JUDr. Karel Čermák jr., Ph.D., LL.M., advokát, Národní 32, Praha 1, 11000
(510) (25) oděvy, zejména bundy, pláště do deště, trička, silné vlněné svetry, košile, blůzy, spodky, punčochové kalhoty, šortky, klobouky, čepice, vnitřní lemy do klobouků, čelenky, rukavice, opasky, boty, vysoké boty, ponožky a zástěry.
(511) 25
(210) O-173282

- (111) **247993**
(220) 05.03.2001
(511) 29.10.2002
(540)

- (730) **Ing. Kraft Miloš**, Nad Bořislavkou 28, Praha 6 - Vokovice, 16000, CZ
(740) InfoPatent Group, Patentová a známková kancelář, Ing. Karel Novotný, Žufanova 2, Praha 6, 16300
(510) (7) odlučovače, separátory; (9) magnety a magnetické přístroje, měřicí přístroje, průtokoměry, vodoměry, regulátory rychlosti, regulátory napětí, regulátory otáček, filtry na dýchání, měřiče rychlosti, měřiče tlaku pro ventily, měřiče kmitočtu, měřidla benzínu, měřidla všeobecně, počítače včetně periferních zařízení, software; (11) zařízení pro magnetickou úpravu plynů

a kapalin, tekutých směsí a směsí krystalických látek, vodovodní potrubní zařízení a jejich regulační příslušenství, potrubí jako části hygienických zařízení a instalací, potrubní kohouty, regulátory plynu, regulátory vody, regulátory plynu, regulační a bezpečnostní armatury, regulační a bezpečnostní příslušenství k přístrojům, plynovodům, vodovodům, průtokové ohřívače vody, filtry na vodu, filtry pro dýchací masky, filtry na čištění vzduchu, filtry na olej, ventily jako přerušovače, klapky, ventily termostatické a tlakové, ventily vzduchové; (37) zámečnictví, montáž, servis, instalace a opravy magnetických zařízení, zejména zařízení pro úpravu plynů, kapalin, tekutých směsí a směsí krystalických látek a elektrických strojů a přístrojů, čištění kapalinových a plynových potrubí a rozvodů; (42) poradenská činnost v oblasti úpravy plynů, kapalin, tekutých směsí a směsí krystalických látek a čištění kapalinových a plynových potrubí a rozvodů, tvorba softwaru.

(511) 7, 9, 11, 37, 42

(210) O-164969

(111) **248006**

(220) 10.04.2001

(151) 29.10.2002

(540)



(730) **PVK s.r.o.**, Vrbenská 6, České Budějovice, 37147, CZ

(740) Ing. Vithous Roman, Pavlíkova 605/12, Praha 4 - Kamýk, 14200

(510) (11) zařízení pro rozvod plynu, vody a pro kanalizaci, součásti a náhradní díly uvedených zařízení.

(511) 11

(210) O-166353

(111) **248025**

(220) 16.05.2001

(151) 29.10.2002

(540)



(730) **DAXTO media s. r. o.**, Řeznická 1, Brno, 60200, CZ

(740) Ing. Jiří Dohnal, Nedbalova 29, Brno, 62300

(510) (4) paliva, pohonné látky, motorový benzin, motorová nafta, surový petrolej, ropa, aditiva pro motorové pohonné látky, parafín, průmyslové oleje a mazadla, iluminanty; (6) obecné kovy v surovém a polozpracovaném stavu a jejich slitiny, kovové stavební materiály, kabely a kovové dráty neelektrické, zámečnické a klempířské výrobky kovové, kovové nádoby, nádrže a tanky stabilní všech velikostí na kapaliny a plyny, tlakové i beztlakové, kovové potrubní rozvody, kovové konstrukce, haly, kovové trubky, roury a hadice, řetězy, ocelové kuličky, hřebíky, šrouby a ostatní spojovací materiál kovový; (7) stroje s mechanickým pohonem, zejména pro zpracování druhotných surovin, obráběcí stroje, elektrické stroje točivé, strojky pro domácnost a vysavače elektrické, jejich součásti a příslušenství, včetně pro jízdní kola, jako například dynamo, obráběcí stroje, převodní nebo pohonné mechanismy, převodovky čelní, šnekové, kuželové, planetové, harmonické i speciální, mechanické variátory, motory spadající do této třídy, spojky, ozubená kola, ozubená soukolí, hnací řemeny, hnací řetězy, nářadí, maznice, zemědělské nářadí; (9) výrobky a zařízení kontrolní, měřicí, řídicí a regulační techniky, rozvaděče nízkého napětí, elektrické přístroje, přístroje a zařízení pro záznam, zesilování, reprodukci a přenos písma, zvuku a obrazu, videorekordéry, videokamery, zvukové a zvukově obrazové nosiče, kancelářská technika, zejména

počítače, jejich periferní vybavení včetně diskové jednotky pro uchování programu, diskové paměti, jednotky pro vnitřní řízení, počítačové programy na magnetických nosičích a ostatní příslušenství počítačů, databanky, faxové přístroje, kopírovací technika, telefonní přístroje, včetně v kombinaci se záznamníky, elektronické kalkulačky apod., elektrické cívký a držáky elektrických cívek, galvanické články, elektrické kolektory, elektrické kontaktní zařízení, elektrické ovládací, spínací a rozvodné desky, elektrické pojistky, elektrické poplašné zvonky, elektrické přípojky, elektrické přístroje pro spouštění a/nebo ovládání strojů a motorů pomocí elektrických veličin, jako například proudu a/nebo napětí, elektrické přístroje pro odporové i obloukové svařování, elektrické spínače, elektrické transformátory, elektrické ukazovací přístroje, jako například elektroměry, elektrické přístroje na zjišťování závad, elektrické vedení, jakož i kabely elektrického vedení, elektrické vodiče, jakož i ohebné a světelné a elektrický izolovaný drát, elektrické výbojky, elektrody pro elektrické sváření, elektronky, diody, tranzistory, integrované elektronické obvody, jakož i s programovatelným prvkem, včetně mikročipů, elektrodynamické přístroje, elektrogalvanizační přístroje, elektrolyzery, elektrické žehličky, hasicí přístroje, prodejní nebo hrací automaty uváděné v činnosti vhozením mince, žetonu nebo vložením karty, monočlánky, alkalické články, akumulátory, měřidla pro stroje, speciální pouzdra pro zařízení, přístroje a nástroje, které jsou zařazeny do této třídy; (12) vozidla pro leteckou, lodní a pozemní dopravu, zejména dvoustupá motorová vozidla, motory a hnací ústrojí pro jejich pohon, zejména poháněcí soukolí a hnací řemeny, doplňkové zařízení, příslušenství a náhradní díly pro leteckou, lodní a pozemní dopravu; (16) papír, lepenka, karton a výrobky z těchto materiálů, které nejsou zařazeny do jiných tříd, tiskoviny, časopisy, periodika, knihy, zboží knihařské, fotografie, psací potřeby, lepidla pro papírenství nebo domácnost, materiál pro umělce, štětce, psací stroje a kancelářské potřeby s výjimkou nábytku, učební a školní potřeby a pomůcky s výjimkou nábytku, obaly z umělých hmot na papírenské výrobky a kancelářské potřeby, hrací karty, písmena pro tiskárny, štočky; (17) kaučuk, gutaperča, guma, asbest, slída, výrobky a polotovary z těchto materiálů, pokud nejsou obsaženy v jiných třídách, výrobky a polotovary z plastických hmot, jako například fólie, tabule, desky a tyče, jakož i spojovací prostředky rozebíratelného i nerozebíratelného spojení, těsnicí materiály, ucpávky a izolace tepelné, elektrické nebo zvukové, ohebné nekovové trubky a hadice, bezpečnostní nárazové absorbery; (35) inzertní, reklamní a propagační činnost, poskytování pomoci při provozu obchodu včetně zprostředkování obchodních a souvisejících obchodně personálních záležitostí, správa obchodních zájmů třetích osob, vypracování statistických přehledů, poradenství v oblasti organizace a ekonomiky podnikání, provádění aukcí a dražeb, zastavárenské a uschovatelské služby, marketing, průzkum a analýzy trhů, aranžérství, pronájem kancelářských strojů a zařízení, distribuce zboží k reklamním účelům, rozmnožování dokumentů, zprostředkovatelská a poradenská činnost a služby v této oblasti, pořádání módních přehlídek pro reklamní účely; (36) správa pozemků, budov a bytů, bytových i nebytových prostor, zprostředkování obchodů s nemovitostmi a hypotékami, správa majetku, nákup, prodej a pronájem pozemků, budov a bytů, bytových a nebytových prostor, leasingové služby finanční v oblasti vozidel, zprostředkovatelská a poradenská činnost a služby v této oblasti; (37) montážní, servisní a opravárenská činnost v oboru dopravní techniky, instalace bezpečnostních systémů, autoalarmů, bezpečnostních kódových označení, autorádií, magnetofonů, CD přehrávačů, radiotelefonů, tažných zařízení, skel a autodoplňků, posuvných střeš, klimatizace, karosářské a lakýrnické služby, zámečnické práce, provoz čerpacích stanic, pneuservisu a myček vozidel, zprostředkovatelská a poradenská činnost a služby v této oblasti; (39) doprava, přepravování a skladování zboží, zejména osobní a nákladní silniční motorová doprava, zprostředkování dopravy, pronájem vozidel, garáží, parkovišť a skladů, zprostředkovatelská a poradenská činnost a služby v této oblasti; (40) zpracování a úprava materiálu, zejména druhotných surovin, vazba tiskovin, zejména knih, fyzikální a/nebo chemické zpracování a úprava kovů a plastických hmot, včetně obrábění, broušení, leštění, eloxování, emailování, galvanizace, fosfátování, chromování, zinkování,

zprostředkovatelská a poradenská činnost a služby v této oblasti; (41) činnost vyučovací, výchovná, vzdělávací a zábavní včetně pořádání specializačních doškolovacích kurzů, sympozií a konferencí, doprovodné výstavy, provozování pracovního diskusního a zájmového klubu, pořádání zábavních soutěží, nakladatelská a vydavatelská činnost, distribuční a půjčovná činnost, spadající do této třídy, provozování galerií, zprostředkovatelská a poradenská činnost a služby v této oblasti, pořádání módních přehlídek; (42) projektová, konstrukční a inženýrská činnost v investiční výstavbě v oblasti stavebnictví, strojírenství a elektrotechniky, zejména v oblasti strojů a zařízení pro zpracování druhotných surovin a pro ekologická zařízení a stavby, poradenské služby v této oblasti, hostinské, restaurační, hotelové a jiné související služby pro hosty, včetně rezervace ubytování, inženýrsko-technická činnost v oblasti tvorby softwaru, technické poradenství a vypracování posudků, technické zabezpečení výstav a výstavních ploch, odborné poradenství, vztahující se k organizování výstav a veletrhů, zejména k jejich technickému zabezpečení, poskytování informací o módních přehlídkách, překladatelské služby, pátrání po osobách, inženýrsko-technické a právní průzkumy v otázkách ochranných práv, pronájem zařízení pro zpracování dat, pronájem prodejních automatů, zprostředkovatelská a poradenská činnost a služby v této oblasti.

(511) 4, 6, 7, 9, 12, 16, 17, 35, 36, 37, 39, 40, 41, 42
(210) O-167317

(111) **249060**
(220) 09.05.2001
(511) 25.11.2002
(540)



(730) **Natura, a.s.**, Hamry 1596, Havlíčkův Brod, 58001, CZ
(740) Václav Müller, patentový zástupce, Filipova 2016, Praha 4, 14800
(510) (5) výrobky dietetické, pro léčebné účely; (29) mléčné výrobky, výrobky na bázi brambor, jako bramborové lupínky, krokety a pod; (30) výrobky na bázi sušené bramborové kaše, pšeničné mouky, nativních a modifikovaných škrobů, jako bramborové těsto v prášku, bramborová kaše v prášku, bramborové drtě, bramborové krokety v prášku, bramborové noky v prášku, těsta, těstoviny, makarony, ravioli, vermicelli, obilné vločky.

(511) 5, 29, 30
(210) O-167122

(111) **249114**
(220) 30.08.2001
(511) 25.11.2002
(540)

METRUM

(730) **METRUM s.r.o.**, gen. Štefánika 1638, Přerov, 75002, CZ
(740) Ing. Zdeněk Kučera, Dlouhá 207 (P.O.BOX 92), Slušovice, 76315
(510) (1) lepidla a tmely, zejména sekundová lepidla kyanokrylátová, epoxydová lepidla a tmely, kontaktní tmely polychlorprenové, emulzní lepidla, silikonová lepidla, rozpouštědlová lepidla, dispersní lepidla, tavná lepidla, náplně do lepicích pistolí, příměsi do stavebních směsí; (16) lepidla, lepidla papírenského zboží, sekundová lepidla; (19) stavební směsi, betonové směsi, omítkové směsi, nátěrové hmoty s penetračními účinky pro stavebnictví; (37) aplikace stavebních směsí; (42) poradenská činnost k výše uvedeným výrobkům.

(511) 1, 16, 19, 37, 42
(210) O-170962

(111) **249486**
(220) 07.02.2002

(511) 25.11.2002
(540)

J A M E S
H A I R

(730) **JAMES HAIR s. r. o.**, Malá Štupartská 9/1028, Praha 1, 11000, CZ
(510) (44) kadeřnické salony.
(511) 44
(210) O-176518

(111) **249978**
(220) 04.04.2001
(511) 30.12.2002
(540)

avizo.cz

(730) **AVÍZO, a. s.**, Slavíkova 6142, Ostrava - Poruba, 70800, CZ
(740) Ing. Josef Bocek, Dělnická 19/1168, Havířov, 73601
(510) (9) nahrané i nenahrané nosiče informací všeho druhu jako disky, diskety, CD ROM, magnetické pásky, nahrané i nenahrané nosiče zvuku a/nebo obrazu, software; (16) tiskoviny všeho druhu, zejména noviny a časopisy; (35) inzertní a reklamní služby všeho druhu včetně inzerce a reklamy poskytované v počítačových a obdobných sítích; (41) nakladatelství, vydavatelství.

(511) 9, 16, 35, 41
(210) O-166163

(111) **249986**
(220) 23.04.2001
(511) 30.12.2002
(540)

dimension

(730) **Dimension, a.s.**, Londýnské nám. 2, Brno, 63900, CZ
(740) Doc. Ing. Špaček Jindřich, CSc., patentový zástupce, Svatopluka Čecha 106a, Brno, 61200
(510) (1) chemické výrobky pro průmysl a pro individuálního spotřebitele v rámci této třídy, olej na konzervování vajec, oleje a prostředky na maštění kůží, oleje na vyčiňování a vydělávání kůží, oleje pro bílou jirchu, oleje pro koželužny, olejomalby, olejová kyselina, látky proti tvoření kotelního kamene v parních kotlích, chemické přípravky pro využití ve fotografii, filmy fotografické (svitky, desky, emulze), chemické výrobky pro zemědělství, zahradnictví, lesnictví, pryskyřice umělé a syntetické v surovém stavu, betonová pojidla, plastické hmoty v surovém stavu, půdní hnojiva (přírodní a strojená), hasební prostředky, prostředky pro kalení a přípravky pro svařování kovů, chemické prostředky pro konzervování potravin, třísloviny, průmyslová pojidla a lepidla, papír a tkaniny na plánografické kopie, papír barytový, papír citlivý na zjišťování stokových a odtokových plynů, papír diazo, papír fotometrický, papír galitý, papír chemický reagenční, papír lakmusový, papír platinový (foto), papír samotónující (foto), tiskový papír na fotografie, papíroviny v rámci této třídy, papíry citlivé na světlo, dřevěný lih a produkty z destilace surového dřevného lihu, dřevný ocet, dřevo (třísivo) k činění; (2) barvy, nátěry a laky, fermeže, ochranné prostředky proti rzi a proti hnilobě dřeva, barviva, mořidla, pryskyřice přírodní v surovém stavu, kovy listkové a práškové pro malíře a dekorátéry, tiskárny a umělce, papír antikorozi, papír na barvení velikonočních vajec, dřeva barvířská a výtázky z nich; (3) papírové hadry napuštěné čistícím nebo pracím prostředkem k čištění nádobí, přípravky bělicí a jiné prací prostředky, přípravky k čištění, leštění, odmašťování a broušení, mýdla, zubní pasty, papír pazourkový, prostředky na čištění a leštění dřeva v rámci této třídy; (4) průmyslové oleje a tuky (nikoliv oleje a tuky jedlé a éterické oleje), mazadla, maziva plastická, oleje rostlinné pro

průmysl, biooleje pro průmyslové použití, oleje penetrační pro mazání, olej řepkový průmyslový, olej k přípravě licí kůží a usní, olej kamenouhelný, olej konopný, olej kostní pro průmyslové účely, olej na podlahy, olej na pohlcování prachu, olej na postroje, olej plynový, olej ricinový pro technické účely, olej slunečnicový pro průmysl, olej sojový, olej strojní, též pro psací stroje, olej z bavlníkových semen pro průmyslové účely, olej z kamenouhelného dehtu, olej ze semen bavlníku pro průmyslové účely, oleje a tuky k výrobě mýdla, oleje konzervační na kůže nebo na zdivo, oleje ke spřádání, oleje lněné, oleje mastiční pro textilní průmysl, oleje na přípravu slévárenských jader, oleje na svícení, oleje pro průmysl barev, oleje pro sedlářské zboží, oleje pro usnadnění odstranění bednění z betonářských prací, oleje topné, oleje z vodnice pro průmysl, olejové směsi pro změkčování tkanin, olej ricinový pro technické účely, prostředky pro pohlcování, zavlažování a vázání prachu, paliva (včetně motorových paliv) a osvětlovací prostředky, svíce, svíčky, knot, dřevěné třísky k podpalování, dřevěné uhlí (palivo), dříví k topení, dříví palivové; (5) prostředky pesticidní, postřiky pesticidní, zvěrolékařské a zdravotnické, oleje medicínální, oleje ochranné proti ovádům, olej harlemský, hořčicový medicínální, hřebíčkový, kafrový a olej ricinový - vše pro lékařské účely, olej terpentýnový, z tresčích jater a olej fenylglykoly farmaceutický - vše v rámci této třídy, výrobky dietetické k lékařským účelům, potraviny pro děti - v rámci této třídy, náplastí, obvazový materiál, hmoty k plombování zubů a na zubní otisky, desinfekční prostředky, prostředky k ničení plevele a k hubení živočišných škůdců, insekticidy, papír medicínální, papír pro lékařské účely; (6) obecné kovy v surovém a polozpracovaném stavu a jejich slitiny, umělecko - průmyslové výrobky z obecných kovů, sochy nebo sošky z obecných kovů, nábytkové kování, umělecké výkovky, surové železo, hliník, odlitky kovové, odlitky z litiny, odlitky ze šedé litiny, odlitky z hliníku, modely slévárenské kovové, formy na lití kovů, lešení kovové, lana kovová, obkladové desky a dlaždice kovové, dveře kovové, dveře kovové odolné proti ohni, dveře, dveře z kujného železa, dveřní rámy kovové, okenní kování kovové, okenní rámy kovové, okna kovová, okenní stavěče, mříže, haly kovové montované, závěsy kovové, závěsné systémy pro stropní podhledy, panely kovové, kovové stavební dílce, kovové trubky, kovové lišty pro stavbu stropů a zdí, válcované profily z plechu, protlačované profily, kotvy, kovadliny, zvony, stavební materiál z válcovaného a litého kovu, kolejnice a jiný kovový materiál pro železnice, řetězy (s výjimkou hnacích řetězů pro vozidla), kovové kabely a neelektrické dráty, zámečnické výrobky, kovové roury, nedobytné pokladny s šránkou, ocelové kuličky, podkovy, hřebíky a šrouby, jiné výrobky z kovu (nikoliv z drahých kovů) neobsažené v jiných třídách, rudy, nádoby válcovité, kovové (bubny), nádoby na stlačený plyn, fitinky - spojky pro potrubí kovové, parní potrubí, topení ústřední, odlitky "bolo" trojrozměrné, kovové, odlitky přezek k opaskům, výlisky a výkovky přezek k opaskům, kolíky a tyče stanové z kovu, reklamní tabule - v rámci této třídy; (7) stroje a obráběcí stroje, kotle parní pro pohon strojů, elektrické generátory, tlaková zařízení - v rámci této třídy, tlakové ventily, míchačky betonu nebo malty, míchačky betonové směsi staveništní, míchačky asfaltu, motory (kromě motorů pro pozemní vozidla), soukolí a hnací řemeny (nikoliv pro pozemní vozidla), zemědělské stroje, lišně, nádrže usazovací na kotelní kámen, filtry tlakové - v rámci této třídy, čerpadla pro ústřední topení, kotle parní, odkalovací šoupátka, elektromechanické kuchyňské aparáty (drtiče a mixéry) pro potraviny, kuchyňské roboty, lisy na ovoce, elektrické mlýnky na kávu, malé elektrické aparáty k sekání a mletí masa, lisování s elektrickým pohonem, myčky a sušičky nádobí, pračky na prádlo, ždímačky, mandly na prádlo; (8) ruční nářadí a nástroje, nožiřské výrobky, vidličky a lžice, sečné zbraně, břitvy, sekery, polní lopatky, lovecké nože, nože na dřevitou vlnu; (9) elektrické akumulátory včetně pro vozidla, elektrické baterie nabíjecí, elektrické cívky a držáky elektrických cívek, elektrické ovládací a rozvodné desky, elektrické spínací desky, elektrické spínače, elektrické pojistky, elektrické poplašné zvonky, elektrické přípojky, elektrické přístroje pro odporové svařování, elektrické transformátory, elektroměry, elektrické vedení, přístroje na lokalizování izolačních závad, elektrické vodiče, elektrické výbojky (nikoliv ke svícení), elektrický izolovaný drát, elektrody pro elektrické svaření, přístroje a

nástroje vědecké, elektrická a elektronická zařízení pro dozor, prověřování a dálkové ovládání průmyslových operací, elektrické přístroje dozorčí, kontrolní a dohlédací, elektrické rozvodné desky, přístroje na lokalizování závad na elektrickém vedení, navigační, geodetické, elektrické (včetně pro bezdrátovou telegrafii), fotografické, kinematografické, optické, přístroje, fotografické náčiní a příslušenství, hledáčky a objektivy, (fotografické), fotografické stativy, osvětlovací stativy, nástroje k vážení, měření, signalizování, pro účely kontrolní (inspekční), záchranné a pro výuku, automatické přístroje uváděné v činnost vhozením mince nebo známky, zapisovací pokladny a počítačí stroje, hasicí přístroje, automaty na zboží, plynoměry, baterie pro kapesní svítilny, busoly, vesty záchranné plavecké, vesty korkové, reklamní tabule - v rámci této třídy; (10) rehabilitační a léčebné přístroje, rehabilitační a léčebné pomůcky, přístroje a nástroje chirurgické, lékařské, zubolékařské a zvěrolékařské (včetně umělých údů, očí a zubních protéz), ortopedické výrobky, šicí materiál (pro lékařské účely); (11) zařízení osvětlovací, elektrická stropní svítidla, žárovky, elektrická zapalovadla, elektrické přístroje k osoušení rukou, elektrické radiátory, elektrické topné přístroje, elektrické výbojky ke svícení, elektronická zařízení na čištění vzduchu, elektrické žárovky na vánoční stromky, elektrické žárovky s vlákny ze vzácných zemin, topná a chladicí zařízení, tlakové vodní nádrže, topeniště k parním kotlům, kotle plynové, kotle elektrické, elektrické topné přístroje, svítidla a osvětlovací systémy pro osvětlení interiéru, lampy letovací, lampy velké stojací, lampy bezpečnostní, lampový reflektor, pece metalurgické zejména na vypalování práškových barev, topná zařízení na výrobu páry, klimatizační zařízení, zařízení pro vaření, chlazení, sušení, větrání, pro rozvod vody a zařízení zdravotnická - v rámci této třídy, nádrže tlakové vody, armatury pro instalace plynu, bojler, hořáky plynové, přípojky pro hořáky, kamna všeho druhu, kamna na tuhá paliva, kamna na všechna plynová paliva, kotle - v rámci této třídy, kotle plynové, klimatizační zařízení a přístroje, kohoutky vodovodní a jejich kuželky, komínová šoupátka, kotle plynové, kotlové trubky, parní generátory, radiátory, plynové armatury (regulační a bezpečnostní příslušenství pro plynové přístroje a vedení), topná žárová tělesa, topné potřeby, topné přístroje pro všechna paliva tuhá, tekutá a plyná, papírové lampy, (lampióny), kapesní elektrické svítilny, svítilny plynové a petrolejové, zařízení pro vaření, vařiče elektrické; (12) vozidla, elektromobily, dopravní prostředky pozemní, letecké nebo vodní, míchačky automobilové (domichávače), spoilery a kryty na vozidla, karoserie, karosářské díly, kryty na kola, reflektory na vozidla, lodě, kanoe, kajaky, pramice, sportovní lodě, turistické lodě, pádla, vesla; (14) drahé kovy a jejich slitiny a předměty z těchto hmot nebo z plátovaných (dublovaných) kovů (s výjimkou zboží nožiřského, vidliček a lžic), šperky, drahokamy, drahé kameny, hodinářské výrobky a jiná chronometrická zařízení, umělecko - průmyslové výrobky z drahých kovů, sochy nebo sošky z bronzu nebo z drahých kovů, předměty umělecké odlité z bronzu nebo ze zlaceného bronzu; (15) hudební nástroje (s výjimkou gramofonů a radiopřístrojů), elektronické hudební nástroje; (16) obrazy, umělecké předměty v rámci této třídy, malby, obrazy, obrazy malované (též olejomalby), rytiny, rytiny všeho druhu (dřevorytiny, hlubotisky, mědirytiny, lepty, tisky napodobující rytiny), papír a výrobky z papíru, lepenka a kartonážní výrobky, lepenkové krabice, lepenka formovaná, lepenkové trubice, lepicí pásy, obaly na spisy, obaly ochranné na knihy, tiskoviny, časopisy, periodika, knihy, knihařské výrobky, mapy, fotografie, papírnické zboží, lepidla (kancelářská a pro domácnost), potřeby pro umělce, štětce, psací stroje a kancelářské potřeby (kromě nábytku), učební a školní potřeby a pomůcky (kromě přístrojů), hrací karty, tiskařské typy, štočky, obalové materiály z plastických hmot, papír autografický, papír balící všeho druhu, na láhve, nepropustný, na balení doutníků, na balení chlebiček, na balíky, papír bankovkový, papír barevný (barvený), papír bezdřevný, papír cenný (na ceniny), papír dřevitý, papír filtrační, papír fosforeskující, papír glycerinový, papír hadrový, papír hedvábný, papír chemois, papír indigo, papír japonský, papír karbonový na rozmnožování, papír korkový, papír kreslicí (pro náčrty), papír lakovaný, papír luxusní, papír Manila, papír matricový, papír mramorovaný, papír na límce, papír na jízdenky, papír na malování (kreslení), papír na obálky, papír na otisky, papír na

psaní (též papír notový nebo papír psací lněný), papír na pytle, papír na radiogramy, papír na reklamní plakáty, papír na reliéfní tisk, papír na rotační tisk, papír napouštějící vodu, papír neprůsvitný, neprodyšný, nepromastitelný, vodotěsný, papír novinový, papír odličovací, papír ochranný na stříbrné předměty, papír olejovaný, papír parafinový (též pausovací), papír pergamenový, papír pogumovaný, papír pro elektrokardiografy, papír pro tisky olejovými barvami, papír průhledný, papír průklepový, papír průsvitný na okénkové obálky, papír průsvitný - snímáči, papír přetiskový, papír rašelinový, papír ražený, papír reklamní, papír reliéfní (vzorovaný), papír s tečkovaným lícem, papír satinový, papír se žulovitým vzorem, papír skládaný (plisovaný), papír slaměný, papír slídový, papír smuteční, papír starý, papír stereotypový, papír stříbrný, papír svítící, papír úhlový, papír voskovaný, papír vulkanizovaný, papír vlnitý, obaly lahví z vlnité lepenky, papír vzorkovaný (na kreslení), papír z buničiny, papír želatinový, papírová koženka, papírové nebo lepenkové válce na poštovní zásilky, papírové odstřížky, papírové ochranné obaly, papírové ozdoby, papírové pohárky, papírové serpentine, papírové vložky pro kuchyňský nábytek, papírové vzory, papírovina a výrobky z ní (např. lisované ozdoby), papíry kolkované, papíry nepropouštějící světlo, papíry nepropouštějící tuk, papíry obchodní, papíry s tkanou vložkou, papíry zesílené tkaninou, papírový odpad, papírová hmota a výrobky z ní (neobsažené v jiných třídách) dřevolepenka pro papírnictví, bursovní lístky cenných papírů; (17) akustické desky a panely, akustické zábrany, obklady ochranné (zvukově a tepelně izolační), elektrický izolační materiál, izolátory, kaučuk, gutaperča, guma, balata a náhražky, výrobky z těchto hmot pokud nejsou obsaženy v jiných třídách, fólie, desky a tyče z plastických hmot (polotovary), hmoty těsnící, ucpávkové a izolační, tepelně izolační materiál, izolační tkaniny z různých hmot, břidlice asbestová, břidlice osinková, izolační tkaniny ze skleněné nebo minerální vlny, osinek, slída a výrobky z nich, hadice (kromě kovových), fitinky nekovové, hmoty a obklady zamezující vypařování z kotlů a bojlerů -v rámci této třídy, papír izolační, papír pro elektrické kondensátory, papíry osinkové, obaly (vycpávky) hmoty na balení zboží; (18) kůže a imitace kůže, výrobky z nich neobsažené v jiných třídách, surové kůže, kufry a cestovní brašny, deštníky, slunečníky a hole, postroje na koně a sedlářské výrobky, řemeny, řemínky, cestovní brašny, brašnářské výrobky, batohy, krosny, chlebníky, lodní vaky, tašky ruční, tašky a kabely sportovní, koženka podobající se usní; (19) sochy nebo sošky z kamene, betonu nebo mramoru, stavební materiál nekovový, kámen přírodní a umělý, cement, beton, beton armovaný, betonové desky, betonové okenní sloupky, betonové překlady, betonové dlaždice, vápno, malta, sádra šterk, kameninové nebo cementové roury, výrobky pro stavbu cest, asfalt, smola a živec, cihly a cihlářské výrobky, přenosné domky, obkládačky, obkladové desky a dlaždice nekovové, nekovové panely pro obklady stěn, stropní akustické i dekorační podhledy, dveře nekovové, dveře křídlové dřevěné, dveře posuvné, dveřní rámy nekovové, okenní rámy nekovové, okenní sklo, vláknité stavební panely a desky, stěny dřevěné, panely dřevěné, vláknité a z aglomerovaného materiálu, kamenné pomníky, krby a komíny v rámci této třídy, papír dehtový (jako krytina), dřevěné dlažební kostky, dřevěné dýhy, dřevěné ostění, dřevo atlasové, dřevo důlní, stavební dřevo, stavební dřevěné polotovary, dřevěné montované stavby zejména pro táboření, dřevo na bedny, dřevo na dýhy, dřevo překližkové, dřevo schopné formování, dřevo stavební, dřevo tvarované, dřevo způsobilé k lití (směs dřevěného prachu), dřevolepenka pro stavebnictví, dříví důlní, podlahy, podlahy a stropy pro stavby, materiály pro jednolitou podlahu, podlaha dřevěná, podlahovina z korkové drti, nekovové potřeby pro stavbu podlah, dlaždice nekovové, břidlice na střechy, břidlice přírodní nebo umělá, břidlice krytina, břidlicové desky broušené, hlazené leštěné nebo opracované jinak, břidlicový prach, okenní rámy nekovové, haly nekovové; (20) lišty, rámy a římsy dřevěné na rámy obrazů, umělecko průmyslové výrobky v rámci této třídy, umělečné truhlářské výrobky, sochy nebo sošky ze dřeva, vosku, sádry nebo plastických hmot, umělečný nábytek, nábytek všeho druhu, nábytek čalouněný, nábytek ve tvaru truhel a skříní, zrcadla a rámy, modely slévárenské ze dřeva a

umělých hmot, nábytek pro camping, ložní potřeby v rámci této třídy, tabulky nekovové, spací pytle na kempování, kolíky, kolíky stanové dřevěné, podložky na spaní (karimatky a alumatky), nádoby tuhé z plastických hmot na balení, výrobky (pokud nejsou obsaženy v jiných třídách) ze dřeva, z korku, třtiny, rákosu, vrbového proutí, rohoviny, kostí, slonoviny, kostic, želvoviny, jantaru, perleti, mořské pěny, buničiny, z náhražek těchto hmot nebo z plastických hmot, dřevěné pásy, dřevěné postele, dřevěné stojánky, dřevěné výrobky (neobsažené v jiných třídách), závěsy nekovové, tabule vývěsní a reklamní - v rámci této třídy; (21) sochy nebo sošky z porcelánu, pálené hlíny nebo skla, náčiní a nádoby pro domácnost nebo kuchyň, drobné nářadí a přenosné nádoby pro domácnost a kuchyň (nikoliv z drahých kovů nebo z kovů plátovaných-dublé), hřebeny a mycí houby, kartáče (s výjimkou štětců), kartáčnický materiál, pomůcky a látky k čištění - v rámci této třídy, drátěnky, sklo surové nebo polozpracované (s výjimkou stavebního skla), zboží skleněné, porcelánové a kameninové neobsažené v jiných třídách, nádoby tlakové, kuchyňské nádoby vakuové, nádobí z plastických hmot pro domácnost, papírové talířky, nádobí tábornické, láhve polní, láhve cestovní, láhve vakuové, láhvové podložky, láhve ochlazovací, nádobí litinové; (22) provazy, provázky z vláken, lana, lana bezpečnostní (zajišťovací), lana horolezecká, lana z plastických hmot, lana žíněná a vláknitá, šňůry a ozdobné šňůry v rámci této třídy, provázky, sítě, stany, cely, plachty, pytle, vycpávkový materiál (žíně, kapok, peří, mořská tráva), surová textilní vlákna, dřevěné hoblůvačky, dřevěné piliny, dřevitá vlna; (24) tkaniny a textilní výrobky, pokrývky ložní a stolní, ložní prádlo - prostěradla a povlečení, textilní vlajky, prapory a podobné zboží, textilie, záclonoviny, ubrusy, technické úplety; (25) opasky, oděvy, obuv a kloboučnické zboží, sportovní oděvy, dresy, svrchní ošacení - bundy, pletené a stávkové zboží jako např. tepláky a teplákové bundy, teplákové soupravy, rukavice pletené, pletené vesty a svetry, pletené šály, pletené čepice, pletené vložky do rukavic, látky žerzejové, dětské vrchní ošacení, pullovery, twinsety, pletené a stávkové prádlo, jako např. plavky, plážové obleky, sportovní ošacení, spodní prádlo, trička a trikoty, košile, kalhoty, vrchní ošacení, halenky, sukně, šaty, dámské pracovní pláště, módní ošacení (počesávané halenky), domácí ošacení (župany, pyžama, noční košile) šátky, čepce, čepice koupací, plážové nebo toaletní, pásky, barety, klobouky, lodičky, obuv turistická, obuv sportovní, obuv pletená; (26) krajky a výšivky, umělečné krajky, stuhy a šněrovadla, knoflíky, stiskací knoflíky, háčky a očka, špendlíky a jehly, umělé květiny, odznaky slavnostní, spolkové nebo společenské, krojové nášivky a výšivky, skautské knoflíky, skautské šňůry a skautské spony, krajkoviny, stuhy; (27) umělečné a starožitné goblény a koberce, rohože, rohožky, linolea a jiné podlahové krytiny, podlahovina izolující proti teplu, podlahovina zvukově izolační, podlahy (výrobky na pokrývání - z kaučuku nebo z jiných hmot), papírové tapety a náhražky papírových tapet, obklady podlah tepelně nebo zvukově izolační, obklady stěn z plastických hmot, folii ve formě tapet; (28) nářadí a náčiní pro sporty a hry, potřeby pro gymnastiku a sport, nářadí a náčiní pro posilování (bodybuilding), přístroje a tělocvičné nářadí, tělocvičné náčiní (např. míče a míčky, míče a koule ku hraní, míče - puky a hole pro lední hokej, míče gumové, míče z celulódu, míče kopací, míče potažené plstí, míčky tenisové, míčky golfové a jiné), potřeby pro stolní tenis, stoly pro stolní tenis, síťky pro stolní tenis, rakety pro stolní tenis, sportovní potřeby, náčiní pro lukostřelbu, luky, kuše, ozdoby na vánoční stromek; (29) maso, ryby, drůbež, zvěřina, masové výtazky, konzervované, sušené a vařené ovoce a zelenina, rosoly a zavařeniny, vejce, mléko, jedlé oleje a tuky, oleje jedlé k vaření a smažení, oleje lněné jedlé, oleje olivové potravinářské, olej kostní pro potravinářství, olej bavlníkový, olej kokosový, olej kukuřičný, olej palmový potravinářský, olej řepkový jedlý, olej sezamový, olej slunečnicový potravinářský, olej z bavlníkových semen (potravinářský), olej z palmových ořechů (potravinářský), olej ze semen bavlníku potravinářský, potraviny v konzervách, saláty ovocné a zeleninové, saláty ovocné a zeleninové balené nebo v konzervách; (30) nálevy na saláty, káva, čaj, kakao, cukr, rýže, tapioka, ságo, kávové

náhražky, chléb, sušenky, suchary, koláče, jemné pečivo a cukrovinky, zmrzlina, med, sirup z melasy, kvasnice, prášky do pečiva, sůl, hořčice, pepř, ocet, chuťové omáčky, koření, led na chlazení, papírové sáčky plněné čajem, nahrazující filtry na čaj; (31) výrobky zemědělské, krmiva pro zvířata, krmiva pro dobytek, krmiva pro koně, krmiva pro svačky a kočky, výrobky zahradnické, lesnické a semena neobsažená v jiných třídách, živá zvířata, čerstvé ovoce a zelenina, salát hlávkový, semena, živé rostliny a přírodní květiny, slad, dřevo surové, nezpracované, dřevo neoloupané; (32) pivo, lehká piva a ležáky, vody minerální a šumivé a jiné nealkoholické nápoje, sirupy a jiné přípravky k přípravě nápojů, šťávy ovocné a nápoje z ovocných šťáv nealkoholických (nezkvašených), šťávy ovocné, lihuprosté, šťávy (výtažky) rostlinné pro kuchyni jako nápoj, šumivé ovocné nápoje (lihuprosté), suchivé nápoje s ovocnou šťávou; (33) alkoholické nápoje (kromě pív); (34) tabák v surovém nebo zpracovaném stavu, kuřácké potřeby, zápalky, papír cigaretový (též v sešitcích či knížkách); (35) inzertní a reklamní činnost, fotografie propagační, znalecké posudky obchodní, znalecké posudky výnosnosti a rentability v rámci této třídy, porady, porady organizační, výzdoba vitrín, výloh a výkladů a jejich aranžování, reklama divadelní, reklama rozhlasem nebo televizí, reklamní inzerce, reklamní kanceláře, reklamní korespondence, reklamní materiál (rozšiřování), rozesílání propagačního materiálu (letáků, prospektů, tiskovin, vzorků), rozmnožování dokladů (písemností, propagačního materiálu), fotografie propagační, poskytování pomoci při provozu obchodu, účetnictví, vedení účetnictví, vedení účetních knih, činnost účetních poradců, informace obchodní, ekonomické a vedení záležitostí, provádění dražeb, pronájem kancelářských strojů a zařízení, vedení (správa) hotelů; (36) agentura realitní, agentura pro nájem nemovitostí, agentura pro zprostředkování prodeje a koupě nemovitostí, odhady polních pozemků, pojišťovnictví a peněžnictví, finanční půjčky, finanční leasing, správa majetku, správa nemovitého majetku, správa budov, pronájem nemovitostí, pronájem bytů, obchodování s cennými papíry, vydávání obligací, směnečné obchody, agentura (zprostředkovatelná) pro obligace, akcie a jiné cenné papíry, movitosti, nemovitosti nebo pozemky, pro pojišťovnictví, operativní leasing, správa domů; (37) zprostředkování oprav a přestaveb nemovitostí, stavby a opravy, montáž, opravy a rekonstrukce tlakových zařízení, montáž, oprava a údržba vyhrazených elektrických zařízení, instalace a opravy ústředního vytápění a větrání, instalace klimatizačního zařízení, montáž a opravy měřicí a regulační techniky, montáž a opravy vyhrazených plynových zařízení, malířské a natěračské práce, montáž, servis a opravy tělocvičného nářadí, těžení dřeva (stromů a pařezů), pronájem strojů na těžení dřeva, provádění bytových a občanských staveb, provádění průmyslových staveb, zednické práce, železobetonářské práce, zhotovování železných výztuh do betonu, pronájem stavebních (staveništních) strojů, pronájem lešení, stavební inženýrské práce, zprostředkování nákupu a prodeje stavebního materiálu, zemědělské zařízení - opravy, pronájem dilenských strojů, montážně stavební práce, montování staveb a interiérů, speciální úpravy akustických vlastností interiérů, instalace akustických (zvukově izolačních) panelů, montáže sádrokartonových dílců, montáže dělicích stěn a příček, montáže sádrokartonových systémů, montáže zvedaných podlah (pro rozvody pod podlahou), instalace a opravy žaluzií, stavby pozemní inženýrské a vodní, izolační práce, čištění fasád, dlaždičské práce, pokládání podlah, vysoušení staveb, opravy a udržování staveb, malířské, lakýrnické a tapetářské práce, čištění staveb, kamen, kanálů, práce štukatérské, omítkářské a sádrovací, ošetřování dřevěných staveb, konstrukcí, nábytku a jiných výrobků, čištění a údržba motorových vozidel, zneškodňování škodlivin, hmyzu a plevelu - v rámci této třídy, montáž a údržba konstrukcí topných a plynových rozvodů, revize elektrických zařízení, zámečnictví - v rámci této třídy, revize a zkoušky provozovaných kotlů a tlakových nádob, revize, odborná kontrola plynových zařízení; (39) cestovní kancelář - v rámci této třídy, organizování turistického cestování, parkoviště - pronájem, pronájem a půjčování koní, pronájem vozů a vozidel, kancelář turistická; (40)

zpracování a úprava materiálu a výrobků ve výše uvedených třídách, apretace textilu, bělení a barvení látek, barvení obuvi, látek a textilií (tkanin), barvení oděvů, bělení tkanin, barvířství, zpracování plastických hmot, zpracování kovů, zpracování dřeva, vydělávání, barvení, příprava, zpracování a povrchové zušlechťování kůží, povrchová úprava kovů, eloxování, emailování, galvanizace, fosfátování, chromování, zinkování, zámečnictví - v rámci této třídy; (41) sportovní aktivity, organizace a realizace sportovních cestovních akcí, provozování fitcentra, výchovná, poznávací a zábavní činnost, zábavná rekreace, agroturistika, rekreační služby, park oddechu a zábavy, půjčování sportovních a rekreačních potřeb, statky školní (zemědělské školy); (42) projektování elektrických zařízení, fotografování, fotografování letecké, porady odborné a technické, architektura, zahradnictví, krajinářství, krajináři, architekti krajináři, architekti zahradní, údržba okrasné zeleně, poradenská činnost v zahradnictví, lesní školky, školky ovocných stromků, vité věnců, vázání květin, projektování staveb, znalecké posudky - inženýrské práce, zahradnictví, tiskárny, tisk (ofsetový, litografický), sazba tiskovin, fotosazba, počítačové navrhování tiskovin, počítačová úprava fotografie, fotografování, pronájem strojů a pronájem distribučních strojů - v rámci této třídy, pronájem elektrických přístrojů a počítačů, ubytovací služby (hotely, pensiony), pronájem pokojů, nocleh dočasný, restaurace, hostinská činnost, stravovací služby, péče léčebná, hygienická a kosmetická, kadeřnictví, služby veterinářské a zemědělské, zvěrolékařské služby, služby právní, řešerše vědecké a průmyslové, informatika, programování počítači, kancelář ubytovací pro zprostředkování a rezervování hotelů, expertizy zemědělské, projektování staveb, zařizování kanceláří, provozování rehabilitačního centra.

(511) 1, 2, 3, 4, 5, 6, 7, 8, 9, 10, 11, 12, 14, 15, 16, 17, 18, 19, 20, 21, 22, 24, 25, 26, 27, 28, 29, 30, 31, 32, 33, 34, 35, 36, 37, 39, 40, 41, 42

(210) O-166686

(111) **249987**

(220) 23.04.2001

(151) 30.12.2002

(540)

Dimension

(730) **Dimension, a.s.**, Londýnské nám. 2, Brno, 63900, CZ

(740) Doc. Ing. Špaček Jindřich, CSc., patentový zástupce, Svatopluka Čecha 106a, Brno, 61200

(510) (1) chemické výrobky pro průmysl a pro individuálního spotřebitele - v rámci této třídy, olej na konzervování vajec, oleje a prostředky na maštění kůží, oleje na vyčišťování a vydělávání kůží, oleje pro bílou jirchu, oleje pro koželužny, olejomalby, olejová kyselina, látky proti tvoření kotelního kamene v parních kotlích, chemické přípravky pro využití ve fotografii, filmy fotografické (svítky, desky, emulze), chemické výrobky pro zemědělství, zahradnictví, lesnictví, pryskyřice umělé a syntetické v surovém stavu, betonová pojidla, plastické hmoty v surovém stavu, půdní hnojiva (přírodní a strojená), hasební prostředky, prostředky pro kalení a přípravky pro svařování kovů, chemické prostředky pro konzervování potravin, trísloviny, průmyslová pojidla a lepidla, papír a tkaniny na plánografické kopie, papír barytový, papír citlivý na zjišťování stokových a odtokových plynů, papír diazo, papír fotometrický, papír galitý, papír chemický reagenční, papír lakmusový, papír platinový (foto), papír samotónující (foto), tiskový papír na fotografie, papíroviny v rámci této třídy, papíry citlivé na světlo, dřevěný lih a produkty z destilace surového dřevního lihu, dřevný ocet, dřevo (tříslivo) k činění; (2) barvy, nátěry a laky, fermeže, ochranné prostředky proti rzi a proti hnilobě dřeva, barviva, mořidla, pryskyřice přírodní v surovém stavu, kovy listkové a práškové pro malíře a dekoratéry, tiskaře a umělce, papír antikorozi, papír na barvení velikonočních vajec, dřeva barvířská a výtažky z nich; (3) papírové hadry napuštěné čistícím nebo pracím prostředkem k čištění nádobí, přípravky bělicí a jiné prací prostředky, přípravky k čištění, leštění, odmašťování a broušení, mýdla, zubní pasty, papír pazourkový, prostředky na čištění a leštění dřeva v rámci této třídy; (4) průmyslové oleje a tuky (nikoliv oleje a tuky jedlé a éterické oleje),

mazadla, maziva plastická, oleje rostlinné pro průmysl, biooleje pro průmyslové použití, oleje penetrační pro mazání, olej řepkový průmyslový, olej k přípravě liců kůží a usní, olej kamenouhelný, olej konopný, olej kostní pro průmyslové účely, olej na podlahy, olej na pohlcování prachu, olej na postroje, olej plynový, olej ricinový pro technické účely, olej slunečnicový pro průmysl, olej sojový, olej strojní, též pro psací stroje, olej z bavlníkových semen pro průmyslové účely, olej z kamenouhelného dehtu, olej ze semen bavlníku pro průmyslové účely, oleje a tuhy k výrobě mýdla, oleje konzervační na kůže nebo na zdivo, oleje ke spřádání, oleje lněné, oleje mastíci pro textilní průmysl, oleje na přípravu slévarenských jader, oleje na svícení, oleje pro průmysl barev, oleje pro sedlářské zboží, oleje pro usnadnění odstranění bednění z betonářských prací, oleje topné, oleje z vodnice pro průmysl, olejové směsi pro změkčování tkanin, olej ricinový pro technické účely, prostředky pro pohlcování, zavlažování a vázání prachu, paliva (včetně motorových paliv) a osvětlovací prostředky, svíce, svíčky, knot, dřevěné třísky k podpalování, dřevěné uhlí (palivo), dříví k topení, dříví palivové; (5) prostředky pesticidní, postřiky pesticidní, zvěrolékařské a zdravotnické, oleje medicínální, oleje ochranné proti ovádům, olej harlemský, hořčicový medicínální, hřebíčkový, kafrový a olej ricinový - vše pro lékařské účely, olej terpentýnový, z tresčích jater a olej fenylglykový farmaceutický - vše v rámci této třídy, výrobky dietetické k lékařským účelům, potraviny pro děti - v rámci této třídy, náplasti, obvazový materiál, hmoty k plombování zubů a na zubní otisky, desinfekční prostředky, prostředky k ničení plevele a k hubení živočišných škůdců, insekticidy, papír medicínální, papír pro lékařské účely; (6) obecné kovy v surovém a polozpracovaném stavu a jejich slitiny, umělecko - průmyslové výrobky z obecných kovů, sochy nebo sošky z obecných kovů, nábytkové kování, umělecké výkovky, surové železo, hliník, odlitky kovové, odlitky z litiny, odlitky ze šedé litiny, odlitky z hliníku, modely slévarenské kovové, formy na liti kovů, lešení kovové, lana kovová, obkladové desky a dlaždice kovové, dveře kovové, dveře kovové odolné proti ohni, dveře, dveře z kujného železa, dveřní rámy kovové, okenní kování kovové, okenní rámy kovové, okna kovová, okenní stavěče, mříže, haly kovové montované, závěsy kovové, závěsné systémy pro stropní podhledy, panely kovové, kovové stavební dílce, kovové trubky, kovové lišty pro stavbu stropů a zdi, válcované profily z plechu, protlačované profily, kotvy, kovadliny, zvony, stavební materiál z válcovaného a litého kovu, kolejnice a jiný kovový materiál pro železnice, řetězy (s výjimkou hnacích řetězů pro vozidla), kovové kabely a neelektrické dráty, zámečnické výrobky, kovové roury, nedobytné pokladny a schránky, ocelové kuličky, podkovy, hřebíky a šrouby, jiné výrobky z kovu (nikoliv z drahých kovů) neobsažené v jiných třídách, rudy, nádoby válcovité, kovové (bubny), nádoby na stlačený plyn, fitinky - spojky pro potrubí kovové, parní potrubí, topení ústřední, odlitky "bolo" trojrozměrné, kovové, odlitky přezek k opaskům, výlisky a výkovky přezek k opaskům, kolíky a tyče stanové z kovu, reklamní tabule - v rámci této třídy; (7) stroje a obráběcí stroje, kotle parní pro pohon strojů, elektrické generátory, tlaková zařízení - v rámci této třídy, tlakové ventily, míchačky betonu nebo malty, míchačky betonové směsi staveništní, míchačky asfaltu, motory (kromě motorů pro pozemní vozidla), soukolí a hnací řemeny (nikoliv pro pozemní vozidla), zemědělské stroje, líně, nádrže usazovací na kotelní kámen, filtry tlakové - v rámci této třídy, čerpadla pro ústřední topení, kotle parní, odkalovací šoupátka, elektromechanické kuchyňské aparáty (drtiče a mixéry) pro potraviny, kuchyňské roboty, lisy na ovoce, elektrické mlynky na kávu, malé elektrické aparáty k sekání a mletí masa, lisování s elektrickým pohonem, myčky a sušičky nádobí, pračky na prádlo, ždímačky, mandly na prádlo; (8) ruční nářadí a nástroje, nožířské výrobky, vidličky a lžice, sečné zbraně, břitvy, sekery, polní lopatky, lovecké nože, nože na dřevitou vlnu; (9) elektrické akumulátory včetně pro vozidla, elektrické baterie nabíjecí, elektrické cívky a držáky elektrických cívek, elektrické ovládací a rozvodné desky, elektrické spínací desky, elektrické spínače, elektrické pojistky, elektrické poplašné zvonky, elektrické přípojky, elektrické přístroje pro odporové svařování, elektrické transformátory, elektroměry, elektrické vedení, přístroje na lokalizování izolačních závad, elektrické vodiče, elektrické výbojky (nikoliv ke svícení), elektrický

izolovaný drát, elektrody pro elektrické sváření, přístroje a nástroje vědecké, elektrická a elektronická zařízení pro dozor, prověřování a dálkové ovládání průmyslových operací, elektrické přístroje dozorčí, kontrolní a dohlédací, elektrické rozvodné desky, přístroje na lokalizování závad na elektrickém vedení, navigační, geodetické, elektrické (včetně pro bezdrátovou telegrafii), fotografické, kinematografické, optické, přístroje, fotografické náčiní a příslušenství, hledáčky a objektivy, (fotografické), fotografické stativy, osvětlovací stativy, nástroje k vážení, měření, signalizování, pro účely kontrolní (inspekční), záchranné a pro výuku, automatické přístroje uváděné v činnost vhozením mince nebo známky, zapisovací pokladny a počítačí stroje, hasící přístroje, automaty na zboží, plynoměry, baterie pro kapesní svítlny, busoly, vesty záchranné plavecké, vesty korkové, reklamní tabule - v rámci této třídy; (10) rehabilitační a léčebné přístroje, rehabilitační a léčebné pomůcky, přístroje a nástroje chirurgické, lékařské, zubolékařské a zvěrolékařské (včetně umělých údů, očí a zubních protéz), ortopedické výrobky, šicí materiál (pro lékařské účely); (11) zařízení osvětlovací, elektrická stropní svítidla, žárovky, elektrická zapalovací, elektrické přístroje k osušení rukou, elektrické radiátory, elektrické topné přístroje, elektrické výbojky ke svícení, elektronická zařízení na čištění vzduchu, elektrické žárovky na vánoční stromky, elektrické lampy s vlákny ze vzácných zemin, topná a chladicí zařízení, tlakové vodní nádrže, topeniště k parním kotlům, kotle plynové, kotle elektrické, elektrické topné přístroje, svítidla a osvětlovací systémy pro osvětlení interiérů, lampy letovací, lampy velké stojací, lampy bezpečnostní, lampový reflektor, pece metalurgické zejména na vypalování práškových barev, topná zařízení na výrobu páry, klimatizační zařízení, zařízení pro vaření, chlazení, sušení, větrání, pro rozvod vody a zařízení zdravotnická - v rámci této třídy, nádrže tlakové vody, armatury pro instalace plynu, bojler, hořáky plynové, přípojky pro hořáky, kamna všeho druhu, kamna na tuhá paliva, kamna na všechna plynová paliva, kotle - v rámci této třídy, kotle plynové, klimatizační zařízení a přístroje, kohoutky vodovodní a jejich kuželky, komínová šoupátka, kotle plynové, kotlové trubky, parní generátory, radiátory, plynové armatury (regulační a bezpečnostní příslušenství pro plynové přístroje a vedení), topná žárová tělesa, topné potřeby, topné přístroje pro všechna paliva tuhá, tekutá a plyná, papírové lampy, (lampióny), kapesní elektrické svítlny, svítlny plynové a petrolejové, zařízení pro vaření, vařiče elektrické; (12) vozidla, elektromobily, dopravní prostředky pozemní, letecké nebo vodní, míchačky automobilové (domíchávače), spoilery a kryty na vozidla, karoserie, karosářské díly, kryty na kola, reflektory na vozidla, lodě, kanoe, kajaky, pramice, sportovní lodě, turistické lodě, pádla, vesla; (14) drahé kovy a jejich slitiny a předměty z těchto hmot nebo z plátovaných (dublovaných) kovů (s výjimkou zboží nožířského, vidliček a lžic), šperky, drahokamy, drahé kameny, hodinářské výrobky a jiná chronometrická zařízení, umělecko - průmyslové výrobky z drahých kovů, sochy nebo sošky z bronzu nebo z drahých kovů, předměty umělecké odlité z bronzu nebo ze zlaceného bronzu; (15) hudební nástroje (s výjimkou gramofonů a radiopřístrojů), elektronické hudební nástroje; (16) obrazy, umělecké předměty v rámci této třídy, malby, obrazy, obrazy malované (též olejomalby), rytiny, rytiny všeho druhu (dřevorytiny, hlubotisky, mědirytiny, lepty, tisky napodobující rytiny), papír a výrobky z papíru, lepenka a kartonážní výrobky, lepenkové krabice, lepenka formovaná, lepenkové trubice, lepicí pásy, obaly na spisy, obaly ochranné na knihy, tiskoviny, časopisy, periodika, knihy, knihařské výrobky, mapy, fotografie, papírnické zboží, lepidla (kancelářská a pro domácnost), potřeby pro umělece, štětky, psací stroje a kancelářské potřeby (kromě nábytku), učební a školní potřeby a pomůcky (kromě přístrojů), hrací karty, tiskařské typy, štoky, obalové materiály z plastických hmot, papír autografický, papír balící všeho druhu, na láhve, nepropustný, na balení doutníků, na balení chlebiček, na balíky, papír bankovkový, papír barevný (barvený), papír bezdřevný, papír cenný (na ceniny), papír dřevitý, papír filtrační, papír fosforeskující, papír glycerinový, papír hadrový, papír hedvábný, papír chemois, papír indigo, papír japonský, papír karbonový na rozmnožování, papír korkový, papír kreslicí (pro náčrty), papír lakovaný, papír luxusní, papír Manila, papír matricový, papír mramorovaný, papír na límce, papír na jízdenky, papír na

malování (kreslení), papír na obálky, papír na otisky, papír na psaní (též papír notový nebo papír psací lněný), papír na pytle, papír na radiogramy, papír na reklamní plakáty, papír na reliéfní tisk, papír na rotační tisk, papír napouštějící vodu, papír neprůsvitný, neprodyšný, nepromastitelný, vodotěsný, papír novinový, papír odličovací, papír ochranný na stříbrné předměty, papír olejovaný, papír parafinový (též pausovací), papír pergamenový, papír pogumovaný, papír pro elektrokardiografy, papír pro tisky olejovými barvami, papír průhledný, papír průklepový, papír průsvitný na okénkové obálky, papír průsvitný - snímáči, papír přetiskový, papír rašelinový, papír ražený, papír reklamní, papír reliéfní (vzorovaný), papír s tečkovaným lícem, papír satinový, papír se žulovitým vzorem, papír skládaný (plisovaný), papír slaměný, papír slídový, papír smuteční, papír starý, papír stereotypový, papír stříbrný, papír svítící, papír úhlový, papír voskovaný, papír vulkanizovaný, papír vlnitý, obaly lahví z vlnité lepenky, papír vzorkovaný (na kreslení), papír z buničiny, papír želatinový, papírová koženka, papírové nebo lepenkové válce na poštovní zásilky, papírové odstřížky, papírové ochranné obaly, papírové ozdoby, papírové pohárky, papírové serpentin, papírové vložky pro kuchyňský nábytek, papírové vzory, papírovina a výrobky z ní (např. lisované ozdoby), papíry kolkované, papíry nepropouštějící světlo, papíry nepropouštějící tuk, papíry obchodní, papíry s tkanou vložkou, papíry zesílené tkaninou, papírový odpad, papírová hmota a výrobky z ní (neobsažené v jiných třídách) dřevolepenka pro papírmictví, bursovní lístky cenných papírů; (17) akustické desky a panely, akustické zábrany, obklady ochranné (zvukově a tepelně izolační), elektrický izolační materiál, izolátory, kaučuk, gutaperča, guma, balata a náhražky, výrobky z těchto hmot pokud nejsou obsaženy v jiných třídách, fólie, desky a tyče z plastických hmot (polotovary), hmoty těsnící, ucpávkové a izolační, tepelně izolační materiál, izolační tkaniny z různých hmot, břidlice asbestová, břidlice osinková, izolační tkaniny ze skleněné nebo minerální vlny, osinek, slída a výrobky z nich, hadice (kromě kovových), fitinky nekovové, hmoty a obklady zamezující vypařování z kotlů a bojlerů - v rámci této třídy, papír isolační, papír pro elektrické kondensátory, papíry osinkové, obaly (vycpávky) hmoty na balení zboží; (18) kůže a imitace kůže, výrobky z nich neobsažené v jiných třídách, surové kůže, kufrý a cestovní brašny, deštníky, slunečníky a hole, postroje na koně a sedlářské výrobky, řemeny, řemínky, cestovní brašny, brašnářské výrobky, batohy, krosny, chlebníky, lodní vaky, tašky ruční, tašky a kabely sportovní, koženka podobající se usni; (19) sochy nebo sošky z kamene, betonu nebo mramoru, stavební materiál nekovový, kámen přírodní a umělý, cement, beton, beton armovaný, betonové desky, betonové okenní sloupky, betonové překlady, betonové dlaždice, vápno, malta, sádra štěrk, kameninové nebo cementové roury, výrobky pro stavbu cest, asfalt, smola a živec, cihly a cihlářské výrobky, přenosné domky, obkládačky, obkladové desky a dlaždice nekovové, nekovové panely pro obklady stěn, stropní akustické i dekorační podhledy, dveře nekovové, dveře křídlové dřevěné, dveře posuvné, dveřní rámy nekovové, okenní rámy nekovové, okenní sklo, vláknité stavební panely a desky, stěny dřevěné, panely dřevěné, vláknité a z aglomerovaného materiálu, kamenné pomníky, krby a komíny v rámci této třídy, papír dehtový (jako krytina), dřevěné dlažební kostky, dřevěné dýhy, dřevěné ostění, dřevo atlasové, dřevo důlní, stavební dřevo, stavební dřevěné polotovary, dřevěné montované stavby zejména pro táboření, dřevo na bedny, dřevo na dýhy, dřevo překližkové, dřevo schopné formování, dřevo stavební, dřevo tvarované, dřevo způsobené k lití (směs dřevěného prachu), dřevolepenka pro stavebnictví, dříví důlní, podlahy, podlahy a stropy pro stavby, materiály pro jednolitou podlahu, podlaha dřevěná, podlahovina z korkové drti, nekovové potřeby pro stavbu podlah, dlaždice nekovové, břidlice na střechy, břidlice přírodní nebo umělá, břidlice krytina, břidlicové desky broušené, hlazené leštěné nebo opracované jinak,

břidlicový prach, okenní rámy nekovové, haly nekovové; (20) lišty, rámy a římsy dřevěné na rámy obrazů, umělecko průmyslové výrobky v rámci této třídy, umělecké truhlářské výrobky, sochy nebo sošky ze dřeva, vosku, sádry nebo plastických hmot, umělecký nábytek, nábytek všeho druhu, nábytek čalouněný, nábytek ve tvaru truhel a skříní, zrcadla a rámy, modely slévárenské ze dřeva a umělých hmot, nábytek pro camping, ložní potřeby v rámci této třídy, tabulky nekovové, spací pytle na Kempování, kolíky, kolíky stanové dřevěné, podložky na spaní (karimatky a alumatky), nádoby tuhé z plastických hmot na balení, výrobky (pokud nejsou obsaženy v jiných třídách) ze dřeva, z korku, třtiny, rákosu, vrbového proutí, rohoviny, kosti, slonoviny, kosti, želoviny, jantaru, perleti, mošské pěny, buničiny, z náhražek těchto hmot nebo z plastických hmot, dřevěné pásy, dřevěné postele, dřevěné stojánky, dřevěné výrobky (neobsažené v jiných třídách), závěsy nekovové, tabule vývěsní a reklamní - v rámci této třídy; (21) sochy nebo sošky z porcelánu, pálené hlíny nebo skla, náčiní a nádoby pro domácnost nebo kuchyň, drobné nářadí a přenosné nádoby pro domácnost a kuchyni (nikoliv z drahých kovů nebo z kovů plátovaných-dublé), hřebeny a mycí houby, kartáče (s výjimkou štětců), kartáčnický materiál, pomůcky a látky k čištění - v rámci této třídy, drátěnky, sklo surové nebo polozpracované (s výjimkou stavebního skla), zboží skleněné, porcelánové a kameninové neobsažené v jiných třídách, nádoby tlakové, kuchyňské nádoby vakuové, nádoby z plastických hmot pro domácnost, papírové talířky, nádobí tábornické, láhve polní, láhve cestovní, láhve vakuové, láhve podložky, láhve ochlazovací, nádobí litinové; (22) provazy, provázky z vláken, lana, lana bezpečnostní (zajišťovací), lana horolezecká, lana z plastických hmot, lana žíněná a vláknitá, šňůry a ozdobné šňůry v rámci této třídy, provázky, síť, stany, celt, plachty, pytle, vycpávkový materiál (žíně, kapok, peří, mořská tráva), surová textilní vlákna, dřevěné hoblovačky, dřevěné piliny, dřevitá vlna; (24) tkaniny a textilní výrobky, pokrývky ložní a stolní, ložní prádlo - prostěradla a povlečení, textilní vlajky, prapory a podobné zboží, textilie, záclonoviny, ubrusy, technické úplety; (25) opasky, oděvy, obuv a kloboučnické zboží, sportovní oděvy, dresy, svrchní ošacení - bundy, pletené a stávkové zboží jako např. tepláky a teplákové bundy, teplákové soupravy, rukavice pletené, pletené vesty a svetry, pletené šály, pletené čepice, pletené vložky do rukavic, látky žerzejové, dětské vrchní pletené ošacení, pullovery, twinsety, pletené a stávkové prádlo, jako např. plavky, plážové obleky, sportovní ošacení, spodní prádlo, trička a trikoty, košile, kalhoty, vrchní ošacení, halenky, sukně, šaty, dámské pracovní pláště, módní ošacení (počesávané halenky), domácí ošacení (župany, pyžama, noční košile) šátky, čepce, čepice koupací, plážové nebo toaletní, pásky, barety, klobouky, lodičky, obuv turistická, obuv sportovní, obuv pletená; (26) krajky a výšivky, umělecké krajky, stuhy a šněrovačká, knoflíky, stiskací knoflíky, háčky a očka, špendlíky a jehly, umělé květiny, odznaky slavnostní, spolkové nebo společenské, krojové nášivky a výšivky, skautské knoflíky, skautské šňůry a skautské spony, krajkoviny, stuhy; (27) umělecké a starožitné goblény a koberce, rohože, rohožky, linolea a jiné podlahové krytiny, podlahovina izolující proti teplu, podlahovina zvukově izolační, podlahy (výrobky na pokrývání - z kaučuku nebo z jiných hmot), papírové tapety a náhražky papírových tapet, obklady podlah tepelně nebo zvukově izolační, obklady stěn z plastických hmot, folií ve formě tapet; (28) nářadí a náčiní pro sporty a hry, potřeby pro gymnastiku a sport, nářadí a náčiní pro posilování (bodybuilding), přístroje a tělocvičné nářadí, tělocvičné náčiní (např. míče a míčky, míče a koule ku hraní, míče - puky a hole pro lední hokej, míče gumové, míče z celuloidu, míče kopací, míče potažené plstí, míčky tenisové, míčky golfové a jiné), potřeby pro stolní tenis, stoly pro stolní tenis, sítky pro stolní tenis, rakety pro stolní tenis, sportovní potřeby, náčiní pro lukostřelbu, luky, kuše, ozdoby na vánoční stromek; (29) maso, ryby, drůbež, zvěřina, masové

výtažky, konzervované, sušené a važené ovoce a zelenina, rosoly a zavařeniny, vejce, mléko, jedlé oleje a tuky, oleje jedlé k vaření a smažení, oleje lněné jedlé, oleje olivové potravinářské, olej kostní pro potravinářství, olej bavlníkový, olej kokosový, olej kukuřičný, olej palmový potravinářský, olej řepkový jedlý, olej sezamový, olej slunečnicový potravinářský, olej z bavlníkových semen (potravinářský), olej z palmových ořechů (potravinářský), olej ze semen bavlníku potravinářský, potraviny v konzervách, saláty ovocné a zeleninové, saláty ovocné a zeleninové balené nebo v konzervách; (30) nálevy na saláty, káva, čaj, kakao, cukr, rýže, tapioka, ságo, kávové náhražky, chléb, sušenky, suchary, koláče, jemné pečivo a cukrovinky, zmrzlina, med, sirup z melasy, kvasnice, prášky do pečiva, sůl, hořčice, pepř, ocet, chuťové omáčky, koření, led na chlazení, papírové sáčky plněné čajem, nahrazující filtry na čaj; (31) výrobky zemědělské, krmiva pro zvířata, krmiva pro dobytek, krmiva pro koně, krmiva pro psy a kočky, výrobky zahradnické, lesnické a semena neobsažená v jiných třídách, živá zvířata, čerstvé ovoce a zelenina, salát hlávkový, semena, živé rostliny a přírodní květiny, slad, dřevo surové, nezpracované, dřevo neoloupané; (32) pivo, lehká piva a ležáky, vody minerální a šumivé a jiné nealkoholické nápoje, sirupy a jiné přípravky k přípravě nápojů, šťávy ovocné a nápoje z ovocných šťáv nealkoholických (nezkvašených), šťávy ovocné, lihuprosté, šťávy (výtažky) rostlinné pro kuchyni jako nápoj, šumivé ovocné nápoje (lihuprosté), šumivé nápoje s ovocnou šťávou; (33) alkoholické nápoje (kromě pív); (34) tabák v surovém nebo zpracovaném stavu, kuřácké potřeby, zápalky, papír cigaretový (též v sešičkách či knížkách); (35) inzertní a reklamní činnost, fotografie propagační, znalecké posudky obchodní, znalecké posudky výnosnosti a rentability v rámci této třídy, porady, porady organizační, výzdoba vitrín, výloh a výkladů a jejich aranžování, reklama divadelní, reklama rozhlasem nebo televizí, reklamní inzerce, reklamní kanceláře, reklamní korespondence, reklamní materiál (rozšiřování), rozesílání propagačního materiálu (letáků, prospektů, tiskovin, vzorků), rozmožňování dokladů (písemností, propagačního materiálu), fotografie propagační, poskytování pomoci při provozu obchodu, účetnictví, vedení účetnictví, vedení účetních knih, činnost účetních poradců, informace obchodní, ekonomické a vedení záležitostí, provádění dražeb, pronájem kancelářských strojů a zařízení, vedení (správa) hotelů; (36) agentura realitní, agentura pro nájem nemovitostí, agentura pro zprostředkování prodeje a koupě nemovitostí, odhady polních pozemků, pojišťovnictví a peněžnictví, finanční půjčky, finanční leasing, správa majetku, správa nemovitého majetku, správa budov, pronájem nemovitostí, pronájem bytů, obchodování s cennými papíry, vydávání obligací, směnečné obchody, agentura (zprostředkovatelna) pro obligace, akcie a jiné cenné papíry, movitostí, nemovitostí nebo pozemky, pro pojišťovnictví, operativní leasing, správa domů; (37) zprostředkování oprav a přestaveb nemovitostí, stavby a opravy, montáž, opravy a rekonstrukce tlakových zařízení, montáž, oprava a údržba vyhrazených elektrických zařízení, instalace a opravy ústředního vytápění a větrání, instalace klimatizačního zařízení, montáž a opravy měřicí a regulační techniky, montáž a opravy vyhrazených plynových zařízení, malířské a natěračské práce, montáž, servis a opravy tělocvičného nářadí, těžení dřeva (stromů a pařezů), pronájem strojů na těžení dřeva, provádění bytových a občanských staveb, provádění průmyslových staveb, zednické práce,

železobetonářské práce, zhotovování železných výztuh do betonu, pronájem stavebních (staveništních) strojů, pronájem lešení, stavební inženýrské práce, zprostředkování nákupu a prodeje stavebního materiálu, zemědělské zařízení - opravy, pronájem dílenských strojů, montážně stavební práce, montování staveb a interiérů, speciální úpravy akustických vlastností interiérů, instalace akustických (zvukově izolačních) panelů, montáže sádrokartonových dílců, montáže dělicích stěn a přiček, montáže sádrokartonových systémů, montáže zvedaných podlah (pro rozvody pod podlahou), instalace a opravy žaluzií, stavby pozemní inženýrské a vodní, izolační práce, čištění fasád, dlaždičské práce, pokládání podlah, vysoušení staveb, opravy a udržování staveb, malířské, lakýrnické a tapetářské práce, čištění staveb, kamen, kanálů, práce štukatérské, omítkářské a sádrovací, ošetřování dřevěných staveb, konstrukcí, nábytku a jiných výrobků, čištění a údržba motorových vozidel, zneškodňování škodlivin, hmyzu a plevelů - v rámci této třídy, montáž a údržba konstrukcí topných a plynových rozvodů, revize elektrických zařízení, zámečnictví - v rámci této třídy, revize a zkoušky provozovaných kotlů a tlakových nádob, revize, odborná kontrola plynových zařízení; (39) cestovní kancelář - v rámci této třídy, organizování turistického cestování, parkoviště - pronájem, pronájem a půjčování koní, pronájem vozů a vozidel, kancelář turistická; (40) zpracování a úprava materiálu a výrobků ve výše uvedených třídách, apretace textilu, bělení a barvení látek, barvení obuvi, látek a textilií (tkanin), barvení oděvů, bělení tkanin, barviřství, zpracování plastických hmot, zpracování kovů, zpracování dřeva, vydělávání, barvení, příprava, zpracování a povrchové zušlechťování kůží, galvanizace, fosfátování, chromování, zinkování, zámečnictví - v rámci této třídy; (41) sportovní aktivity, organizace a realizace sportovních cestovních akcí, provozování fitcentra, výchovná, poznávací a zábavní činnost, zábavná rekreace, agroturistika, rekreační služby, park oddechu a zábavy, půjčování sportovních a rekreačních potřeb, statky školní (zemědělské školy); (42) projektování elektrických zařízení, fotografování, fotografování letecké, porady odborné a technické, architektura, zahradnictví, zahradníci krajináři, architekti krajináři, architekti zahradní, údržba okrasné zeleně, poradenská činnost v zahradnictví, lesní školky, školky ovocných stromků, viti věnců, vázání květin, projektování staveb, znalecké posudky - inženýrské práce, zahradnictví, tiskárny, tisk (ofsetový, litografický), sazba tiskovin, fotosazba, počítačové navrhování tiskovin, počítačová úprava fotografie, fotografování, pronájem strojů a pronájem distribučních strojů - v rámci této třídy, pronájem elektrických přístrojů a počítačů, ubytovací služby (hotely, pensiony), pronájem pokojů, nocleh dočasný, restaurace, hostinská činnost, stravovací služby, péče léčebná, hygienická a kosmetická, kadeřnictví, služby veterinářské a zemědělské, zvěrolékařské služby, služby právní, rešerše vědecké a průmyslové, informatika, programování počítači, kancelář ubytovací pro zprostředkování a rezervování hotelů, expertizy zemědělské, projektování staveb, zařizování kanceláří, provozování rehabilitačního centra.

(511) 1, 2, 3, 4, 5, 6, 7, 8, 9, 10, 11, 12,
14, 15, 16, 17, 18, 19, 20, 21, 22, 24,
25, 26, 27, 28, 29, 30, 31, 32, 33, 34,
35, 36, 37, 39, 40, 41, 42

(210) O-166687

(411) **250132**

(220) 12.12.2001

(151) 30.12.2002
(540)



(730) Ing. Šustr Pavel, Hlaváčkovo nám.1, Prostějov, 79601, CZ
(510) (9) výpočetní technika všeho druhu včetně periferních zařízení

a komunikačních zařízení, telekomunikační technika všeho druhu včetně interface pro spojení s výpočetní technikou, počítače-hardware včetně počítačových doplňků, uživatelské počítače, přenosné počítače, mikropočítače, mikroprogramové vybavení, notebooky a laptopy, polovodiče, mikroprocesory, integrované obvody, sady počítačových čipů, základní deska počítače a přídatné desky, deska na počítačovou grafiku, hardware pro počítačovou síť, servery, adaptéry pro počítačovou síť, počítačové periferie a elektronické zařízení na použití s počítači, počítačové klávesnice, kulový ovladač, zařízení počítačové myši, počítačové vstupní zařízení, monitory, přístroje a zařízení pro záznam, zpracování, příjem, reprodukci, přenos, modifikaci, komprimování a dekomprimování dat, počítačové programy na vytvoření webovských stránek, počítačové programy na přístup a použití Internetu, přístroje pro zpracování informací, nosiče dat magnetické, magnetická média, nosiče dat optické, nosiče software, CD disky, kancelářská technika - tiskárny, přístroje pro bezdrátovou telegrafii, zařízení na zpracování dat, přenosné propojovací mezičlánky pro hlavní počítače, měřicí přístroje a nástroje, měřiče elektřiny a elektrické měřicí přístroje, informační systémy; (35) reklama (on-line) na počítačové komunikační síti, on-line inzerce, vyhledávání informací v počítačových souborech, poskytování obchodních informací a služeb pomocí Internetu, zprostředkování internetového obchodu, komerční využití Internetu v oblastech komerčních internetových médiích a vyhledávacích služeb; (38) provozování počítačových sítí, počítačová komunikace, přenos zpráv a obrazových informací pomocí počítače, spojení pomocí sítí optických vláken, služby poskytované elektronickými informačními tabulemi, poskytování telekomunikačního připojení do světové počítačové sítě, služby zabezpečující vstup do telekomunikačních sítí, poskytování uživatelského přístupu do světové počítačové sítě; (42) tvorba software, programování a software-návrhy, převod a konverze počítačových programů a údajů (kromě fyzické konverze), převod a konverze údajů a dokumentů z fyzických médií na elektronická média, tvorba a údržba počítačových stránek (WEB) pro zákazníky, hostování na počítačových stránkách (WEB), instalace počítačových programů, návrh počítačových systémů, zhotovování počítačových kopií programů, programování databázových systémů a internetových aplikací, konstrukce www prezentací a řešení www serverů, aktualizace počítačových programů, údržba počítačových programů, pronájem času na přístup do počítačových databází, programování internetových databázových systémů a internetových aplikací, vytváření a modelování 3D animací, tvorba multimediálních dokumentů, prezentací, aplikací, katalogů, apod., grafické práce včetně počítačové grafiky, grafický design, konzultační a poradenská činnost v oblasti informatiky, poradenská činnost v oblasti výpočetní techniky, pronájem reálného času ve všech komunikačních médiích.

(511) 9, 35, 38, 42
(210) O-174682

(111) 250277
(220) 26.02.2002
(151) 30.12.2002
(540)

Navigate

(730) Position s.r.o., Londýnská 665/45, Praha 2, 12000, CZ
(740) PROPATENT, Ing. Vlasta Sedláčková, Ke Kateřinkám 1393, Praha 4, 14900
(510) (35) propagační činnost; (41) vzdělávání; (42) vědecké a technologické služby.
(511) 35, 41, 42
(210) O-177133

(111) 250278
(220) 26.02.2002
(151) 30.12.2002
(540)



(730) Position s.r.o., Londýnská 665/45, Praha 2, 12000, CZ
(740) PROPATENT, Ing. Vlasta Sedláčková, Ke Kateřinkám 1393, Praha 4, 14900
(510) (35) propagační činnost; (41) vzdělávání; (42) vědecké a technologické služby.
(511) 35, 41, 42
(210) O-177134

(111) 250730
(220) 14.09.2001
(151) 27.01.2003
(540)

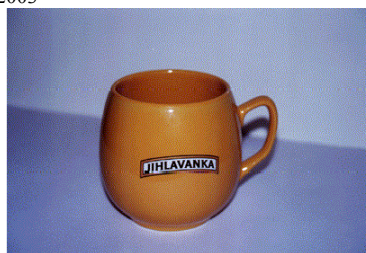

(730) Tchibo Praha, spol. s r.o., Pávovská čp. 3138/75, Jihlava, 58601, CZ
(740) Advokátní kancelář JUDr. Zuzany Žezulkové, JUDr. Zuzana Žezulková, Belgická 32, Praha, 12000
(510) (21) reklamní předmět z keramiky; (30) káva, čaj, výrobky z kávy a čaje; (35) propagace.
(511) 21, 30, 35
(210) O-171543

(111) 253115
(220) 21.02.2002
(151) 28.04.2003
(540)



(730) INVENTA, spol. s r. o., S. K. Neumanna 2708, Pardubice, 53002, CZ
(740) Ing. Jiří Střelák, Šumberova 42, Praha 6, 16200
(510) (11) vyhrazená plynová zařízení, plynové kotle, přístroje a zařízení pro topení, ohřev a výrobu páry a její rozvod, přístroje pro ventilaci a sušení, klimatizační technika, přístroje pro osvětlení, součásti uvedených přístrojů a zařízení; (37) montáž, opravy a údržba vyhrazených plynových zařízení, tlakových zařízení, elektrických a elektronických zařízení a telekomunikačních zařízení, vodoinstalérství, provádění staveb včetně jejich změn, udržovacích prací na nich a jejich odstraňování, opravy a renovace interiérových prvků; (40)

zpracování a úprava materiálů z kovu, plastu a textilu, (540)
kovářství, zámečnictví.

(511) 11, 37, 40
(210) O-177020

(111) **254156**
(220) 12.02.2001
(151) 26.05.2003
(540)

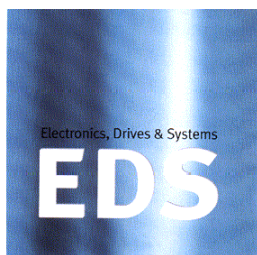

(730) **BSH Bosch und Siemens Hausgeräte GmbH**, Carl-Wery-Strasse 34, 81739 München, DE

(740) JUDr. Karel Čermák, advokát, Národní třída 32, Praha 1, 11000

(510) (7) domácí a kuchyňské spotřebiče a vybavení (ve třídě 07), zejména elektrické kuchyňské spotřebiče a vybavení včetně mlecích strojů, strojů na míchání a hnětení, nářadí na stlačování, odšťavňovačů, odstředivek na džusy, drtičů, krájecích strojů, elektromotorických přístrojů, elektrických otváračů konzerv, brousků nožů (součást strojů), přístrojů a zařízení na přípravu nápojů a/nebo jídel, elektrické nářadí na odstraňování odpadu včetně drtičů a lisů, myčky nádobí, elektrické stroje a nářadí na ošetření prádla a oděvů včetně praček, sušiček, mandlů a žehlicích strojů, elektrické čističí přístroje pro užití v domácnosti včetně přístrojů na mytí oken a obuvi, vysavačů, části všeho shora uvedeného (spadající do třídy 07), zejména hadice, trubky, prachové filtry a prachové filtrové sáčky, vše sloužící k použití vysavače; (9) elektrické přístroje a nástroje (ve třídě 09), zejména elektrické žehličky, přístroje na dálkové ovládání, signalizační přístroje, kontrolní přístroje a sledovací zařízení pro užití v domácnosti a kontrolní a sledovací zařízení kuchyňských spotřebičů a vybavení, nahrané a nenahrané strojem čitelné nosiče dat jako jsou nosiče magnetických záznamů pro domácí zařízení, elektrické přístroje pro rozdělávání nápojů a jídel, prodejní automaty, části všeho shora uvedeného (spadající do třídy 09); (11) přístroje sloužící k vytápění, tvorbě páry a k vaření, zejména sporáky, přístroje na pečení, opékání, grilování, toastování, rozmrazování, a udržování teploty, ponorné vařiče, samostatně se vyhřívající hrnce, mikrovlnné trouby, přístroje na výrobu kávy a čaje, chladicí přístroje, zejména mrazničky, přístroje na výrobu ledu, přístroje na výrobu zmrzliny, sušicí přístroje jako sušičky prádla včetně rychlosušiček, přístroje k sušení rukou, přístroje k sušení vlasů, větrací zařízení, zejména ventilátory včetně filtrů na mastnotu, odsávačů páry a digestoří, klimatizační přístroje a přístroje sloužící ke zlepšení kvality vzduchu, zvlhčovače vzduchu, zařízení na vedení vody stejně tak jako sanitární zařízení, zejména také armatury na vedení páry, vzduchu a vody, zařízení na ohřívání vody, zásobníkové a průtokové ohříváče vody, kuchyňské dřezy, tepelné pumpy, stroje na výrobu ledu, části všeho shora uvedeného (spadající do třídy 11); (37) úprava a údržba elektrických a/nebo elektronických domácích přístrojů a úprava a údržba domácích přístrojů poháněných hořlavinami.

(511) 7, 9, 11, 37
(210) O-164237

(111) **254173**
(220) 15.06.2001
(151) 26.05.2003

IVAX

(730) **Teva Czech Industries s.r.o.**, Ostravská 29, Opava - Komárov, 74770, CZ

(740) Rott, Růžička & Guttman Patentové, známkové a advokátní kanceláře, JUDr. Vladimír Rott, Vinohradská 37, Praha 2, 12000

(510) (1) chemické látky a chemické přípravky spadající do této třídy; (3) přípravky pro bělení a jiné prací prostředky, přípravky pro čištění, leštění, odmašťování a broušení, mýdla, parfumerie, vonné oleje, kosmetika, vlasové vody (lotions), zubní pasty; (5) výrobky farmaceutické, veterinární přípravky, diabetické přípravky pro léčebné účely, potraviny pro batolata, náplasti, obvazový materiál, materiály pro plombování zubů a pro zubní otisky, dezinfekční přípravky s výjimkou přípravků na vázání prachu, výrobky pro hubení škodlivých zvířat, fungicidy, herbicidy, potravinové doplňky k léčebným účelům, vitamínové doplňky, omamné a psychotropní látky a prekursory k léčebným účelům; (32) minerální vody, šumivé nápoje a jiné nápoje nealkoholické, nápoje a šťávy ovocné, sirupy a jiné přípravky k zhotovování nápojů, nápojové přísady.

(511) 1, 3, 5, 32
(210) O-168747

(111) **257120**
(220) 23.08.2001
(151) 29.09.2003
(540)

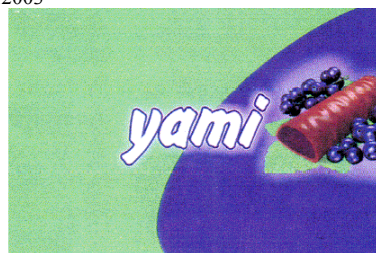

(730) **I.D.C. Holding, a.s.**, Drieňová 3, Bratislava, SK
(740) ČERVENKA, KLEINTOVÁ, TURKOVÁ Patentové, známkové a advokátní kancelář, Mgr. Jana Turková, Budečská 6/974, Praha 2, 12000

(510) (5) cukrovinky a pečivařské výrobky s posilujícím a podpůrným léčivým účinkem, cukrovinky a pečivařské výrobky pro diabetiky upravené pro léčebné účely; (29) konzervované, sušené a vařené ovoce, rosoly, zavařeniny, ovocné želé, želatina, zpracované ořechy a arašidy; (30) trvanlivé, polotrvanlivé a jemné pečivo, čokoládové a nečokoládové cukrovinky, bonbóny a cukrátko, čokoláda, fondán, karamely, keksy, koláče, kreky, lízátka, oplatky, perníky, medovníky, biskvity, suchary, sušenky, piškoty, vánoční kolekce a jiné cukrovinky na zdobení vánočních stromečků, vafle, trubičky, dezerty a zákusky, komprimáty, želé, neapolitánky, pastilky, tyčinky, žvýkačky, mandlové cukrovinky, marcipán, mentolové bonbóny, pralinky, sladká dřeva, potravinářský kandys, výrobky z obilovin, müsli, ovocné želé, kakao a výrobky z kakaa spadající do této třídy, káva a kávové náhražky, med a výrobky z medu.

(511) 5, 29, 30
(210) O-170819

(111) **263673**
(220) 13.09.2001
(151) 26.05.2004

(540)



(540)



- (730) **Česká republika - Ministerstvo dopravy**, Nábřeží L.
Svobody 1222/12, Praha 1, 11015, CZ
- (510) (4) průmyslové oleje, mazadla a tuky; (8) ruční nástroje a nářadí určené k údržbě a opravám motorových vozidel; (12) součástky a příslušenství dopravních prostředků, doplňky k motorovým dopravním prostředkům (zejména pneumatiky, zabezpečovací zařízení, nosiče jízdních kol a lyží, potahy na sedadla, bezpečnostní sedačky; (35) kopírování dokumentů a dokladů, inzertní činnost, obchodní průzkum, vyhledávání nákladních a osobních vozů pomocí počítačové databáze; (37) opravy, údržba, servis, seřizování a čištění motorových vozidel; (39) osobní a nákladní silniční motorová doprava, odtahová služba, pronájem motorových vozidel, motoristické informace, skladování, služby cestovní kanceláře; (40) zpracovatelské služby - zpracování odpadů (recyklace, spalování); (41) organizování kongresů a konferencí; (42) stravovací a ubytovací služby, poskytování speciálních informací, odborného poradenství a pomoci v oblasti dopravních prostředků a techniky.
- (511) 4, 8, 12, 35, 37, 39, 40, 41, 42
(210) O-171497

- (111) **281660**
(220) 21.11.2001
(151) 12.06.2006
(540)

NELI TRIUMF

- (730) **NELI, a.s.**, Na Hraničkách 589/34, Vyškov, 68201, CZ
(740) Ing. Dohnal Jiří, patentový zástupce, Nedbalova 29, Brno, 62300
- (510) (5) výrobky dietetické k léčebným účelům, potraviny pro děti k léčebným účelům, potraviny pro batolata, vitamínové a multivitamínové přípravky a nápoje, vitamíny a minerály a stopové prvky, výtažky z bylin a kombinované přípravky z vitamínů, minerálů a bylinných výtažků, potravinové doplňky obohacené vitamíny a/nebo minerály a/nebo stopovými prvky, vše na bázi přírodních produktů pro regeneraci a rekondici; (29) potraviny a potravinářské výrobky, spadající do této třídy, jako jsou potraviny z ryb a potraviny solené, maso, maso v jateční úpravě, masové výtažky, masné a uzenářské výrobky, ryby, měkkýši, korýši, drůbež, zvěřina, konzervované, sušené a vařené ovoce a zelenina, rosoly, zavařeniny, vejce, mléko a jiné mlékařenské výrobky, včetně mléčných nápojů s vysokým obsahem mléka, čokoládové máslo, jedlé oleje a tuky, majonézy, potraviny v konzervách, rajský protlak; (30) káva, čaj, kakao, cukr, rýže, tapioka, ságo, kávové náhražky, mouka a obilní přípravky, chléb, čokoláda, čokoládové pasty, čokoládové pomazánky, čokoládové náplně do pečiva, med, sirup z melasy, kvasnice, prášky do pečiva, sůl, hořčice, ocet, chuťové omáčky, kečupy, koření, led na chlazení; (31) výrobky zemědělské, zahradnické, lesní a zrní, pokud nejsou uvedeny v jiných třídách, živá zvířata, čerstvé ovoce a zelenina, osivo, čerstvé rostliny a květiny, čerstvé lesní plody, krmivo pro zvířata, slad; (32) minerální vody, šumivé a jiné nealkoholické nápoje, sirupy a jiné přípravky k přípravě nápojů, ovocné šťávy a nápoje z ovocných šťáv.
- (511) 5, 29, 30, 31, 32
(210) O-173942

- (111) **286761**
(220) 20.02.2001
(151) 18.01.2007

- (730) **Družstvo ŠIPKA**, Lidická 43, Havířov - Šumbark, 73601, CZ
(740) Ing. Zdeněk Kučera, Dlouhá 207 (P.O.BOX 92), Slušovice, 76315
- (510) (16) papír a výrobky z papíru, lepenka a kartonážní výrobky, časopisy, tiskoviny, periodika, knihy, knihařské výrobky, fotografie, papírnické zboží, lepidla, potřeby pro umělce, štetce, psací stroje a kancelářské potřeby, učební a školní potřeby a pomůcky, hrací karty, tiskařské typy, štočky, obalové materiály z plastických hmot; (18) kožené oděvy, kožená galanterie, předměty z kůže a jejích imitací, tašky, opasky, kufrы, doplňky z kůže, sedlářské a brašnářské výrobky; (21) sklo, dekorativní a upomínkové předměty ze skla, užitkové a další předměty ze skla a keramiky jako láhve, hrnky, talíře, misky, sklenice, džbány, vázy; (24) tkaniny, textilie v rolích, deky, pokrývky, ložní prádlo, prostírání; (27) koberce, rohože, podlahové krytiny z textilu, papíru, dřeva, korku a umělých hmot; (29) maso a uzeniny, ryby, drůbež, zavařeniny, mléko a jiné mlékařenské výrobky, včetně mléčných nápojů, zejména smetana, šlehačka, sýry všeho druhu, měkké i tvrdé, jedlé oleje a tuky, též majonézy a margarín, konzervované potraviny, hotová jídla s převahou masa, masové paštiky; (30) mlynářské výrobky, zvláště mouka, cukr, též hroznový a vanilkový, moučné a pečivářské výrobky, zvláště chléb všeho druhu, čokoláda, káva, též nápoje z nich, kávové náhražky a přísady, zmrzlina; (32) pivo, lehká piva a ležáky, minerální vody přírodní nebo umělé, nealkoholické nápoje, zejména limonády, též šumivé s ovocnou šťávou, jiné přípravky k přípravě nápojů, ovocné nápoje a nápoje z ovocných šťáv; (33) vína, též nealkoholická, lihoviny, likéry; (35) kopírování a rozmnožování dokumentů, zprostředkování obchodních záležitostí, předvádění zboží, poradenství v obchodní činnosti; (42) pronájem průmyslového zboží zařazeného do tříd 9 a 11 včetně výpočetní techniky, půjčování oděvů, stanů, uniforem, židlí, stolů, prostírání, nápojového skla.
- (511) 16, 18, 21, 24, 27, 29, 30, 32, 33, 35, 42
(210) O-164504

Zániky ochranných známek uplynutím doby platnosti

Kapitola obsahuje údaje o ochranných známkách, které zanikly uplynutím doby platnosti podle ustanovení § 29 odst. 1 zákona č. 441/2003 Sb.

Číslo zápisu	Datum zániku
159955	17.08.2010
159956	17.08.2010
160709	17.08.2010
164506	21.08.2010
164718	19.08.2010
168836	21.08.2010
168876	21.08.2010
168877	21.08.2010
168928	21.08.2010
233903	17.08.2010
233904	17.08.2010
234529	18.08.2010
236219	17.08.2010
236220	17.08.2010
236221	18.08.2010
236222	18.08.2010
236223	18.08.2010
236911	17.08.2010
236912	18.08.2010
236914	21.08.2010
237615	17.08.2010
237616	17.08.2010
237617	17.08.2010
237619	17.08.2010
237623	17.08.2010
237624	21.08.2010
237626	21.08.2010
237627	21.08.2010
237628	21.08.2010
237629	21.08.2010
238394	18.08.2010
238395	21.08.2010
238396	21.08.2010
238397	21.08.2010
238399	21.08.2010
239222	17.08.2010
239223	21.08.2010
240073	21.08.2010
240936	17.08.2010
242907	17.08.2010
242908	21.08.2010
242909	21.08.2010
251221	17.08.2010
255437	21.08.2010

Vzdání se práv k ochranné známce

Vlastník ochranné známky se může podle ustanovení § 30 zákona č. 441/2003 Sb. u Úřadu písemným prohlášením vzdát práv k ochranné známce v rozsahu všech výrobků nebo služeb, pro které byla zapsána, nebo některých z nich. Účinky tohoto prohlášení nastávají dnem doručení prohlášení vlastníka ochranné známky Úřadu a nelze je vzít zpět. V této kapitole je tedy uvedeno datum účinnosti vzdání se práv k ochranné známce. Pokud se vlastník vzdal práv k ochranné známce jen v rozsahu některých výrobků a služeb, je pod příslušným INID kódem zveřejněn rovněž zbývající seznam výrobků a služeb, pro které ochranná známka zůstává zapsána.

Tato kapitola dále zahrnuje údaje o ochranných známkách, u kterých vlastník písemným prohlášením omezil rozsah ochrany ve vztahu k prvku ochranné známky.

(111) 315583
(540)



(510) (19) asfaltové hydroizolační materiály.
(511) 19
(210) O-478399
s účinností ode dne 04.03.2011/částečné vzdání se práv k
ochranné známce

Změny vlastníků ochranných známek

Kapitola obsahuje údaje o ochranných známkách, které byly převedeny nebo přešly ve smyslu ustanovení § 15 odst. 1, 2 a § 16 zákona č. 441/2003 Sb. na jiného vlastníka v rozsahu všech zapsaných výrobků nebo služeb.

Číslo zápisu	Dřívější vlastník	Nynější vlastník	S účinností od
161190	Philip Morris Products S.A., quai Jeanrenaud 3, Neuchatel, CH	PHILIP MORRIS BRANDS SARL, Quai Jeanrenaud 3, CH - 2000 Neuchâtel, CH	07.03.2011
162200	Philip Morris Products S.A., quai Jeanrenaud 3, Neuchatel, CH	PHILIP MORRIS BRANDS SARL, Quai Jeanrenaud 3, CH - 2000 Neuchâtel, CH	07.03.2011
163161	Philip Morris Products S.A., Quai Jeanrenaud 3, Neuchatel, CH	PHILIP MORRIS BRANDS SARL, Quai Jeanrenaud 3, CH - 2000 Neuchâtel, CH	07.03.2011
163881	Philip Morris Products S.A., quai Jeanrenaud 3, Neuchatel, CH	PHILIP MORRIS BRANDS SARL, Quai Jeanrenaud 3, CH - 2000 Neuchâtel, CH	07.03.2011
167161	Philip Morris Products S.A., quai Jeanrenaud 3, Neuchatel, CH	PHILIP MORRIS BRANDS SARL, Quai Jeanrenaud 3, CH - 2000 Neuchâtel, CH	07.03.2011
167728	Philip Morris Products S.A., quai Jeanrenaud 3, Neuchatel, CH	PHILIP MORRIS BRANDS SARL, Quai Jeanrenaud 3, CH - 2000 Neuchâtel, CH	07.03.2011
171203	MELLES GRIOT, INC. společnost zřízená dle zákonů státu Nevada, 16542 Millikan Avenue, Irvine, CA, US	CVI Laser, LLC, 200 Dorado Place SE, Albuquerque, NM, US	08.03.2011
173448	HiComp systems spol. s r.o., Šumavská 33, Brno, 62800, CZ	HiComp, a.s., Husinecká 903/10, Praha 3, 13000, CZ	08.03.2011
176686	SUN MICROSYSTEMS, INC., 4150 Network Circle, Santa Clara, CA, US	ORACLE AMERICA, INC., 500 Oracle Parkway, Redwood Shores, CA, US	08.03.2011
183646	DIMAR s.r.o., Pernerova 378/31, Praha 8, 18000, CZ	DIMAR CZ s.r.o., Vyšehradská 1349/2, Praha 2, Nové Město, 12800, CZ	07.03.2011
185284	SUN MICROSYSTEMS, INC., 4150 Network Circle, Santa Clara, CA, US	ORACLE AMERICA, INC., 500 Oracle Parkway, Redwood Shores, CA, US	08.03.2011
185285	SUN MICROSYSTEMS, INC. Společnost zřízená podle zákonů státu Delaware, 901 San Antonio Road, Palo Alto, CA, US	ORACLE AMERICA, INC., 500 Oracle Parkway, Redwood Shores, CA, US	08.03.2011
194180	SUN MICROSYSTEMS, INC., 4150 Network Circle, SANTA CLARA, CA, US	ORACLE AMERICA, INC., 500 Oracle Parkway, Redwood Shores, CA, US	08.03.2011
194688	SUN MICROSYSTEMS, INC., 4150 Network Circle, Santa Clara, CA, US	ORACLE AMERICA, INC., 500 Oracle Parkway, Redwood Shores, CA, US	08.03.2011
197700	Philip Morris Products S.A., quai Jeanrenaud 3, Neuchatel, CH	PHILIP MORRIS BRANDS SARL, Quai Jeanrenaud 3, CH - 2000 Neuchâtel, CH	07.03.2011
199069	SUN MICROSYSTEMS, INC., 4150 Network Circle, Santa Clara, CA, US	ORACLE AMERICA, INC., 500 Oracle Parkway, Redwood Shores, CA, US	08.03.2011
200618	SUN MICROSYSTEMS, INC., 4150 Network Circle, Santa Clara, CA, US	ORACLE AMERICA, INC., 500 Oracle Parkway, Redwood Shores, CA, US	08.03.2011
207564	SUN MICROSYSTEMS, INC., 4150 Network Circle, SANTA CLARA, CA, US	ORACLE AMERICA, INC., 500 Oracle Parkway, Redwood Shores, CA, US	08.03.2011
208109	APOLLO, spol. s r.o., Dobročovická 46, Praha 10, 10000, CZ	Ing. Milan Krejčí, Dobročovická 46, Praha 10, 10000, CZ	08.03.2011
212943	Philip Morris Products S.A., quai Jeanrenaud 3, Neuchatel, CH	PHILIP MORRIS BRANDS SARL, Quai Jeanrenaud 3, CH - 2000 Neuchâtel, CH	07.03.2011
218156	Philip Morris Products S.A., quai Jeanrenaud 3, Neuchatel, CH	PHILIP MORRIS BRANDS SARL, Quai Jeanrenaud 3, CH - 2000 Neuchâtel, CH	07.03.2011
224319	SUN MICROSYSTEMS, INC., 4150 Network Circle, SANTA CLARA, CA, US	ORACLE AMERICA, INC., 500 Oracle Parkway, Redwood Shores, CA, US	08.03.2011

Číslo zápisu	Dřívější vlastník	Nynější vlastník	S účinností od
225659	SUN MICROSYSTEMS, INC., 4150 Network Circle, Santa Clara, CA, US	ORACLE AMERICA, INC., 500 Oracle Parkway, Redwood Shores, CA, US	08.03.2011
227157	MAGNUM CAR, a.s., Brněnská 37/444, Vyškov, 68201, CZ	MAGNUM Office, s.r.o., Jakubská 1, Brno, 60200, CZ	07.03.2011
227920	Philip Morris Products S.A., Quai Jeanrenaud 3, Neuchatel, CH	PHILIP MORRIS BRANDS SARL, Quai Jeanrenaud 3, CH - 2000 Neuchâtel, CH	07.03.2011
231890	Philip Morris Products S.A., quai Jeanrenaud 3, Neuchatel, CH	PHILIP MORRIS BRANDS SARL, Quai Jeanrenaud 3, CH - 2000 Neuchâtel, CH	07.03.2011
237205	INTERNATIONAL Publishing HOUSE "ANNA", s.r.o., Ostrovského 30, Praha 5, 15000, CZ	NIKOL, s.r.o., Plzeňská 370, Králův Dvůr, 26701, CZ	07.03.2011
239105	Philip Morris Products S.A., Quai Jeanrenaud 3, 2000 Neuchâtel, CH	PHILIP MORRIS BRANDS SARL, Quai Jeanrenaud 3, CH - 2000 Neuchâtel, CH	07.03.2011
239629	SUN MICROSYSTEMS, INC., 4150 Network Circle, Santa Clara, CA, US	ORACLE AMERICA, INC., 500 Oracle Parkway, Redwood Shores, CA, US	08.03.2011
243038	SUN MICROSYSTEMS, INC., 4150 Network Circle, Santa Clara, CA, US	ORACLE AMERICA, INC., 500 Oracle Parkway, Redwood Shores, CA, US	08.03.2011
243499	SK Financial Service a.s., nám. 14.října 1307/2, Praha 5, 15000, CZ	M PEOPLE s.r.o., Cimburkova 321/25, Praha 3 - Žižkov, 13000, CZ	07.03.2011
244118	SUN MICROSYSTEMS, INC., 4150 Network Circle, Santa Clara, CA, US	ORACLE AMERICA, INC., 500 Oracle Parkway, Redwood Shores, CA, US	08.03.2011
245090	AGM CZ, s.r.o., Jihomoravské náměstí 1, Brno, 62700, CZ	IBS expert s.r.o., Bílenceké nám. 6/4, Dolní Chabry, 18400, CZ	07.03.2011
247244	Sun Microsystems Inc., 4150 Network Circle, Santa Clara, CA, US	ORACLE AMERICA, INC., 500 Oracle Parkway, Redwood Shores, CA, US	08.03.2011
251599	DIMAR s.r.o., Pernerova 378/31, Praha 8, 18000, CZ	DIMAR CZ s.r.o., Vyšehradská 1349/2, Praha 2, Nové Město, 12800, CZ	07.03.2011
254660	DIMAR s.r.o., Pernerova 378/31, Praha 8, 18000, CZ	DIMAR CZ s.r.o., Vyšehradská 1349/2, Praha 2, Nové Město, 12800, CZ	07.03.2011
258018	DIMAR s.r.o., Pernerova 378/31, Praha 8, 18000, CZ	DIMAR CZ s.r.o., Vyšehradská 1349/2, Praha 2, Nové Město, 12800, CZ	07.03.2011
264678	SUN MICROSYSTEMS, INC., 4150 Network Circle, Santa Clara, CA, US	ORACLE AMERICA, INC., 500 Oracle Parkway, Redwood Shores, CA, US	08.03.2011
274370	SUN MICROSYSTEMS, INC., Společnost zřízená podle zákonů státu Delaware, 4150 Network Circle, Santa Clara, CA, US	ORACLE AMERICA, INC., 500 Oracle Parkway, Redwood Shores, CA, US	08.03.2011
281714	TRICO LINE s.r.o., Pod Břízami 5251, Chomutov, 43005, CZ	Kočí Josef, Na Hřebenkách 3156/2, Praha 5, 15000, CZ Kočí Jana, Na Hřebenkách 3156/2, Praha 5, 15000, CZ	02.03.2011
284723	EUROFORGE-SK, spol. s r.o., organizační složka EUROFORGEFOOD, nám. Svobody 57, Slušovice, 76315, CZ	Ing. Zdeněk Zbytek, Konstantinova 1494, Praha 4, 14900, CZ Jaroslav Masopust, Vocelova 474/11, Praha 2, 12000, CZ EUROFORGE-SK, spol. s r.o., organizační složka EUROFORGEFOOD, která reprezentuje EUROFORGE - SK, spol. s r.o., Vysokoškolákov 4/3151, Žilina, Slovenská republika, nám. Svobody 57, Slušovice, 76315, CZ	02.03.2011
288527	SAINT-GOBAIN Building Distribution CZ, a.s., Pod Můstkem 884, Rudná u Prahy, 25219, CZ	Saint-Gobain Building Distribution, spol. s r.o., Pod Můstkem 884, Rudná, 25219, CZ	07.03.2011
290447	SAINT-GOBAIN Building Distribution CZ, a.s., Pod Můstkem 884, Rudná u Prahy, 25219, CZ	Saint-Gobain Building Distribution, spol. s r.o., Pod Můstkem 884, Rudná, 25219, CZ	07.03.2011
291398	AVEX systems s. r. o., Písnické zahrady 441, Praha 4, 14200, CZ	UNI HOBBY, a.s., Vinohradská 365/10, Praha 2, 12000, CZ	03.03.2011

Číslo zápisu	Dřívější vlastník	Nynější vlastník	S účinností od
294218	Korec Július, 28. října 106, Příbram VII, 26101, CZ	Prameny zdraví občanské sdružení, U páté baterie 1974/26, Praha 6 - Břevnov, 16000, CZ	03.03.2011
297003	Pivoňka Pavel, Ohradní 1351/29, Praha 4, 14000, CZ	JUDr. Petr Přehnil, Ph.D., Doležalova 1880/3, Brno, 61600, CZ	04.03.2011
297325	SAINT-GOBAIN Building Distribution CZ, a.s., Pod Můstkem 884, Rudná u Prahy, 25219, CZ	Saint-Gobain Building Distribution, spol. s r.o., Pod Můstkem 884, Rudná, 25219, CZ	07.03.2011
306627	MAGNUM City Center, s.r.o., Jakubská 1, Brno, 60200, CZ	MAGNUM Office, s.r.o., Jakubská 1, Brno, 60200, CZ	07.03.2011
306628	MAGNUM Industry, a.s., Jakubská 1, Brno, 60200, CZ	MAGNUM Office, s.r.o., Jakubská 1, Brno, 60200, CZ	07.03.2011
306929	MAGNUM Hotel's, a.s., Jakubská 1, Brno, 60200, CZ	MAGNUM Office, s.r.o., Jakubská 1, Brno, 60200, CZ	07.03.2011
306930	MAGNUM Invest, s.r.o., Jakubská 1, Brno, 60200, CZ	MAGNUM Office, s.r.o., Jakubská 1, Brno, 60200, CZ	07.03.2011
307691	MAGNUM Real Estate, s.r.o., Jakubská 1, Brno, 60200, CZ	MAGNUM Office, s.r.o., Jakubská 1, Brno, 60200, CZ	07.03.2011
307838	MAGNUM Etos, s.r.o., Jakubská 1, Brno, 60200, CZ	MAGNUM Office, s.r.o., Jakubská 1, Brno, 60200, CZ	07.03.2011
307839	MAGNUM Int., a.s., Jakubská 1, Brno, 60200, CZ	MAGNUM Office, s.r.o., Jakubská 1, Brno, 60200, CZ	07.03.2011
307840	MAGNUM Logistic, a.s., Jakubská 1, Brno, 60200, CZ	MAGNUM Office, s.r.o., Jakubská 1, Brno, 60200, CZ	07.03.2011
307841	MAGNUM Living, s.r.o., Jakubská 1, Brno, 60200, CZ	MAGNUM Office, s.r.o., Jakubská 1, Brno, 60200, CZ	07.03.2011
307896	SAINT-GOBAIN BUILDING DISTRIBUTION CZ, a.s., Pod Můstkem 884, Rudná, 25219, CZ	Saint-Gobain Building Distribution, spol. s r.o., Pod Můstkem 884, Rudná, 25219, CZ	07.03.2011
308488	SAINT-GOBAIN BUILDING DISTRIBUTION CZ, a.s., Pod Můstkem 884, Rudná, 25219, CZ	Saint-Gobain Building Distribution, spol. s r.o., Pod Můstkem 884, Rudná, 25219, CZ	07.03.2011
309403	SAINT-GOBAIN BUILDING DISTRIBUTION CZ, a.s., Pod Můstkem 884, Rudná, 25219, CZ	Saint-Gobain Building Distribution, spol. s r.o., Pod Můstkem 884, Rudná, 25219, CZ	07.03.2011
309915	SAINT-GOBAIN BUILDING DISTRIBUTION CZ, a.s., Pod Můstkem 884, Rudná, 25219, CZ	Saint-Gobain Building Distribution, spol. s r.o., Pod Můstkem 884, Rudná, 25219, CZ	07.03.2011
312093	Philip Morris Products S.A., Quai Jeanrenaud 3, 2000 Neuchatel, CH	PHILIP MORRIS BRANDS SARL, Quai Jeanrenaud 3, CH - 2000 Neuchâtel, CH	07.03.2011
313537	Luxury Bags s.r.o., Na Moklině 16/289, Praha 6, 16300, CZ	LBCE s.r.o., Na Moklině 16/289, Praha 6, 16300, CZ	08.03.2011

Změny v údajích o vlastních ochranných známkách

Kapitola obsahuje ochranné známky, u kterých byla v rejstříku ochranných známkách vyznačena změna v údajích o vlastních ve smyslu ustanovení § 27 odst. 2 a 7 zákona č. 441/2003 Sb.

Číslo zápisu	Vlastník	S účinností od
95240	Teva Czech Industries s.r.o., Ostravská 29, Opava - Komárov, 74770, CZ	03.03.2011
170378	I.W.S. NOMINEE COMPANY LIMITED, 100 New Bridge Street, London EC4V 6JA, GB	04.03.2011
170379	I.W.S. NOMINEE COMPANY LIMITED, 100 New Bridge Street, London EC4V 6JA, GB	04.03.2011
170380	I.W.S. NOMINEE COMPANY LIMITED, 100 New Bridge Street, London EC4V 6JA, GB	04.03.2011
170421	HYATT INTERNATIONAL CORPORATION, 71 S. Wacker Drive, 14th Floor, Chicago, 60606, IL, US	04.03.2011
174333	Isola as, Prestemoen 9, 3945 Porsgrunn, NO	07.03.2011
174338	Isola as, Prestemoen 9, 3945 Porsgrunn, NO	07.03.2011
188369	Isola as, Prestemoen 9, 3945 Porsgrunn, NO	07.03.2011
188441	Jiří Bilinčuk, Ruská 135/17, Mariánské Lázně, 35301, CZ	04.03.2011
192843	Isola as, Prestemoen 9, 3945 Porsgrunn, NO	07.03.2011
192844	Isola as, Prestemoen 9, 3945 Porsgrunn, NO	07.03.2011
197583	synlab czech s.r.o., U vojenské nemocnice 1200, Praha 6, 16900, CZ	04.03.2011
197584	synlab czech s.r.o., U vojenské nemocnice 1200, Praha 6, 16900, CZ	04.03.2011
208322	KLINMAM czech, spol. s r.o., Hybernská 1271/32, Praha, Nové Město, 11000, CZ	02.03.2011
226015	RD STYL a.s., Plaská 622/3, Praha 5, 15000, CZ	04.03.2011
238834	H.T.T s.r.o., Libušská 319, Praha 4 - Pisnice, 14200, CZ	02.03.2011
240788	NELI, a.s., Na Hraničkách 589/34, Vyškov, 68201, CZ	08.03.2011
241367	Tequila Sauza, S. de R.L. de C.V., Avenida Vallarta No. 6503 Interior 49, Colonia Ciudad Granja, C.P. 45010, Zapopan, Jalisco, MX	08.03.2011
241430	KLINMAM czech, spol. s r.o., Hybernská 1271/32, Praha, Nové Město, 11000, CZ	02.03.2011
241431	KLINMAM czech, spol. s r.o., Hybernská 1271/32, Praha, Nové Město, 11000, CZ	02.03.2011
241432	KLINMAM czech, spol. s r.o., Hybernská 1271/32, Praha, Nové Město, 11000, CZ	02.03.2011
241433	KLINMAM czech, spol. s r.o., Hybernská 1271/32, Praha, Nové Město, 11000, CZ	02.03.2011
241435	KLINMAM czech, spol. s r.o., Hybernská 1271/32, Praha, Nové Město, 11000, CZ	02.03.2011
241436	KLINMAM czech, spol. s r.o., Hybernská 1271/32, Praha, Nové Město, 11000, CZ	02.03.2011
241554	PPM-WATER SERVICE s.r.o., Kloknerova 1245/1, Praha 4 - Chodov, 14800, CZ	03.03.2011
242319	Soare sekt a.s., U vily 480, Zaječí, 69105, CZ	08.03.2011
242980	"LKK, spol. s r.o.", Nákupní 5/419, Havířov, Šumbark, 73601, CZ	08.03.2011
243410	Forest Laboratories UK Limited, Riverbridge House, Anchor Boulevard, Crossways, Business Park, DA2 6SL Dartford, Kent, GB	04.03.2011
243695	Ing. Cizner Petr, Ph.D., Kanice 296, 66401, CZ	02.03.2011
244551	Kaluža David, Trojanovská 1352/3a, Horní Suchá, 73535, CZ	08.03.2011
244791	Farský Rudolf, Nouzov 189, Semily, 51301, CZ	02.03.2011
247319	Česká republika - Ministerstvo dopravy, Nábřeží L. Svobody 1222/12, Praha 1, 11015, CZ	03.03.2011
247472	Fox Head, Inc., 18400 Sutter Blvd, Morgan Hill, CA, US	02.03.2011
247473	Fox Head, Inc., 18400 Sutter Blvd, Morgan Hill, CA, US	02.03.2011
247474	Fox Head, Inc., 18400 Sutter Blvd, Morgan Hill, CA, US	02.03.2011
247475	Fox Head, Inc., 18400 Sutter Blvd, Morgan Hill, CA, US	02.03.2011
249656	FLX spol. s r.o., Jindřišská 698, Pardubice - Zelené Předměstí, 53002, CZ	04.03.2011
251770	Jiřina Vokálová, Václavské náměstí 33, Praha 1, 11000, CZ	03.03.2011
254156	BSH Bosch und Siemens Hausgeräte GmbH, Carl-Wery-Strasse 34, 81739 München, DE	08.03.2011

Číslo zápisu	Vlastník	S účinností od
254173	Teva Czech Industries s.r.o., Ostravská 29, Opava - Komárov, 74770, CZ	03.03.2011
263673	Česká republika - Ministerstvo dopravy, Nábřeží L. Svobody 1222/12, Praha 1, 11015, CZ	03.03.2011
264954	Jiřina Vokálová, Václavské náměstí 33, Praha 1, 11000, CZ	03.03.2011
272688	ParCar s.r.o., Pražákova 836/68, Brno, 63900, CZ	02.03.2011
273311	ParCar s.r.o., Pražákova 836/68, Brno, 63900, CZ	02.03.2011
273313	ParCar s.r.o., Pražákova 836/68, Brno, 63900, CZ	02.03.2011
276577	ParCar s.r.o., Pražákova 836/68, Brno, 63900, CZ	02.03.2011
276578	ParCar s.r.o., Pražákova 836/68, Brno, 63900, CZ	02.03.2011
276579	ParCar s.r.o., Pražákova 836/68, Brno, 63900, CZ	02.03.2011
277228	ParCar s.r.o., Pražákova 836/68, Brno, 63900, CZ	02.03.2011
280994	David Lužný, Plumlovská 3614/201, Prostějov, 79604, CZ	08.03.2011
281660	NELI, a.s., Na Hraničkách 589/34, Vyškov, 68201, CZ	08.03.2011
286731	ParCar s.r.o., Pražákova 836/68, Brno, 63900, CZ	02.03.2011
287618	David Lužný, Plumlovská 3614/201, Prostějov, 79604, CZ	08.03.2011
287864	Unie vydavatelů, o.s. (Czech Publishers Association), Na Poříčí 30, Praha 1, 11000, CZ	03.03.2011
288381	Unie vydavatelů, o.s. (Czech Publishers Association), Na Poříčí 30, Praha 1, 11000, CZ	03.03.2011
288707	FORESTINA s.r.o., Mnichov 129, 38601, CZ	07.03.2011
292960	TOP FACE s.r.o., Belgická 14, Praha 2 - Vinohrady, 12000, CZ	07.03.2011
294750	WOOD & Company Financial Services, a.s., Náměstí Republiky 1079/1a, Praha 1, 11000, CZ	03.03.2011
299561	Asociace pro vodu ČR, Masná 189/5, Brno - Trnitá, 60200, CZ	03.03.2011
307265	David Lužný, Plumlovská 3614/201, Prostějov, 79604, CZ	08.03.2011
308365	David Lužný, Plumlovská 3614/201, Prostějov, 79604, CZ	08.03.2011
311157	FORESTINA s.r.o., Mnichov 129, 38601, CZ	07.03.2011
311158	FORESTINA s.r.o., Mnichov 129, 38601, CZ	07.03.2011
311439	NET4GAS, s.r.o., Na Hřebenech II 1718/8, Praha 4 - Nusle, 14021, CZ	03.03.2011
311440	NET4GAS, s.r.o., Na Hřebenech II 1718/8, Praha 4 - Nusle, 14021, CZ	03.03.2011
313813	FORESTINA s.r.o., Mnichov 129, 38601, CZ	07.03.2011
316689	FORESTINA s.r.o., Mnichov 129, 38601, CZ	07.03.2011

Ostatní rozhodné údaje a úřední opravy

Kapitola zahrnuje zejména přetřídění seznamu výrobků a služeb v návaznosti na mezinárodní zápis, opravu chyb ve formulaci, přepisů a zjevných nesprávností za účelem uvedení do souladu se skutečností. V této kapitole jsou zveřejňovány jen takové údaje, které nemohou být zveřejněny spolu se zveřejněním přihlášky nebo se zápisem ochranné známky. Dále kapitola obsahuje důležitá úřední sdělení.

(11) **297414**

(21) PV 2003-3141

Datum provedení změny: 03.03.2011

Ve Věstníku 44/2010 byl chybně publikován zánik patentu č. 297414. Tento patent zůstává nadále v platnosti.