

Číselné INID kódy pro označování bibliografických dat technických řešení

INID Codes for the identification of bibliographic data of technical solutions

(Standard WIPO ST. 9 a ST. 80)

(11)	číslo patentu/zápisu/osvědčení	(11)	Number of the patent/registration/certification
(15)	datum zápisu průmyslového vzoru	(15)	Industrial design registration date
(21)	číslo přihlášky/zálosti	(21)	Application number
(22)	datum podání přihlášky/zálosti	(22)	Date of application filing
(23)	údaje o výstavní prioritě	(23)	Exhibition priority data
(28)	počet průmyslových vzorů	(28)	Number of industrial designs included in the application
(31)	číslo prioritní přihlášky	(31)	Number of priority application
(32)	datum podání prioritní přihlášky	(32)	Filing date of priority application
(33)	země priority	(33)	Priority country
(40)	datum zveřejnění přihlášky vynálezu	(40)	Date of publication of patent application
(45)	datum zveřejnění zapsaného průmyslového vzoru	(45)	Publication date of the registered industrial design
(47)	datum zveřejnění udělení patentu a zápisu užitého vzoru, datum zápisu užitého vzoru, datum oznámení udělení evropského patentu v Evropském patentovém věstníku	(47)	Publication date of patent granting and publication date of utility model registration, registration date of utility model, publication date of European patent granting in the European patent bulletin
(51)	mezinárodní patentové třídění/Locarnské třídění průmyslových vzorů	(51)	International Patent Classification/ Locarno Classification for Industrial Designs
(54)	název	(54)	Title
(55)	vyobrazení průmyslového vzoru	(55)	Reproduction of the industrial design
(57)	anotace	(57)	Abstract
(68)	číslo základního patentu	(68)	Number of the basic patent
(71)	označení přihlašovatele/zadatele	(71)	Applicant
(72)	označení původce	(72)	Inventor
(73)	označení majitele/vlastníka	(73)	Owner
(74)	označení zástupce	(74)	Attorney's name and address
(86)	číslo mezinárodní přihlášky	(86)	International application number
(87)	číslo mezinárodního zveřejnění	(87)	International publication number
(92)	datum a číslo první registrace přípravku pro Českou republiku	(92)	Date and number(s) of the first authorization to market the product in the CZ
(93)	datum, číslo a země první registrace přípravku v rámci Společenství	(93)	Date, number(s) and country of the first authorization to market the product in the EEC
(94)	doba platnosti osvědčení	(94)	Term of certification validity
(95)	označení a typ přípravku	(95)	Name of the product and product type
(96)	datum podání a číslo evropské patentové přihlášky	(96)	European patent application filing date and number
(97)	datum zveřejnění a číslo zveřejnění evropské patentové přihlášky v Evropském patentovém věstníku	(97)	European patent application publication date and publication number in the European patent bulletin

Číselné INID kódy pro označování bibliografických dat ochranných známek

INID codes and minimum required for the identification of bibliographics data relating to marks

(Standard WIPO ST.60)

(111)	Číslo zápisu ochranné známky (registrace)	(111)	Number of registration
(151)	Datum zápisu ochranné známky	(151)	Date of the registration
(210)	Číslo přihlášky ochranné známky (spisu)	(210)	Number of the application
(220)	Datum podání přihlášky	(220)	Date of filing of the application
(320)	Datum vzniku práva přednosti	(320)	Date of the first application
(442)	Datum zveřejnění přihlášky po průzkumu	(442)	Date of the publication of the examined application
(450)	Datum zveřejnění zápisu ochranné známky ve Věstníku	(450)	Date of publication of the registration
(510)	Seznam výrobků a služeb	(510)	List of goods and/or services
(511)	Číslo třídy výrobků a služeb	(511)	Number of the class of goods and/or services
(526)	Omezení rozsahu ochrany o prvek	(526)	Disclaimer
(540)	Znění nebo vyobrazení ochranné známky	(540)	Reproduction of the mark
(551)	Kolektivní ochranná známka	(551)	Collective mark
(554)	Prostorová ochranná známka	(554)	Three-dimensional mark
(558)	Ochranná známka tvořená pouze barvou nebo kombinací barev	(558)	Mark consisting exclusively of one or several colours
(583)	Datum právní moci rozhodnutí/výsledek rozhodnutí	(583)	Date of the legal force of the decision/ result of the decision
(591)	Údaje o barevnosti ochranné známky	(591)	Information concerning colour
(730)	Přihlašovatel/vlastník ochranné známky	(730)	The applicant or the holder of the mark
(740)	Zástupce	(740)	Name and address of the representative
(811)	Mezinárodní číslo zápisu ochranné známky	(811)	Number of the international registration
(890)	Kód státu ochrany mezinárodní ochranné známky	(890)	INID code of the state of the international mark

Kódy pro kódování záhlaví oznámení publikovaných ve Věstníku

(Standard WIPO ST. 17)

BB9A	zveřejněné přihlášky vynálezů	MK4A	zánik patentů uplynutím doby platnosti
FG1K	zapsané užité vzory	MK4F	zánik autorských osvědčení uplynutím doby ochrany
FG4A	udělené patenty	MK4Q	zánik průmyslového vzoru uplynutím doby ochrany
FG4Q	zapsané průmyslové vzory	MM4A	zánik patentů pro nezaplacení ročních poplatků
LD3K	částečný výmaz užitého vzoru	MM4F	zánik autorských osvědčení pro nezaplacení ročních poplatků
LD4Q	částečný výmaz průmyslového vzoru	ND1K	prodloužení platnosti užitého vzoru
MA4A	zánik patentu vzdáním se	ND4Q	obnova doby ochrany průmyslového vzoru
MA4F	zánik autorských osvědčení vzdáním se	PA4A	změna autorského osvědčení na patent
MC3K	výmaz užitého vzoru	PC9A	změna dispozičního práva k vynálezu
MC4A	zrušení patentu	PD1K	převod práv a ostatní změny majitelů užitého vzoru
MC4F	zrušení autorského osvědčení	PD4A	převod práv a ostatní změny majitelů patentů
MC4Q	výmaz průmyslového vzoru	PD4Q	převod práv a ostatní změny vlastníků průmyslových vzorů
MH1K	zánik užitého vzoru vzdáním se	QA9A	nabídka licence
MH4A	částečné zrušení patentu	SB4A	zapsané patenty do rejstříku po odtajnění
MH4F	částečné zrušení autorského osvědčení	SB4F	zapsaná autorská osvědčení do rejstříku po odtajnění
MH4Q	zánik průmyslového vzoru vzdáním se		
MK1K	zánik užitého vzoru uplynutím doby platnosti		

Opravy Změny Různé

Opravy u přihlášek vynálezů s žádostí o udělení patentu

HA9A	jmenování vynálezce	HF9A	oprava dat
HB9A	oprava jmen	HG9A	oprava chyb v třídění
HC9A	změna jmen	HH9A	oprava nebo změna všeobecně
HD9A	oprava adres	HK9A	tiskové chyby v úřed. věstnících
HE9A	změna adres		

Opravy ochranných dokumentů

patenty	autorská osvědčení	užité vzory	průmyslové vzory	
TA4A	TA4F	TA1K	TA4Q	jmenování vynálezce
TB4A	TB4F	TB1K	TB4Q	oprava jmen
TC4A	TC4F	TC1K	TC4Q	změna jmen
TD4A	TD4F	TD1K	TD4Q	oprava adres
TE4A	TE4F	TE1K	TE4Q	změna adres
TF4A	TF4F	TF1K	TF4Q	oprava dat
TG4A	TG4F	TG1K	TG4Q	oprava chyb v třídění
TH4A	TH4F	TH1K	TH4Q	oprava nebo změna všeobecně
TK9A	TK9F	TK1K	TK4Q	tiskové chyby v úřed. věstnících

Kódy pro označování zemí a mezinárodních organizací použité ve věstníku

AT	Rakousko
CH	Švýcarsko
CZ	Česká republika
DE	Spolková republika Německo
FR	Francie
GB	Velká Británie
HK	Hongkong
HR	Chorvatsko
HU	Maďarsko
IT	Itálie
JP	Japonsko
KR	Korejská republika
NL	Nizozemí
PL	Polsko
RU	Ruská federace
SG	Singapur
SK	Slovensko
TH	Thajsko
US	Spojené státy americké

Kódy pro označování států USA použité ve věstníku

DC	District of Columbia
DE	Delaware
IL	Illinois
IN	Indiana
MD	Maryland
MI	Michigan
NH	New Hampshire
NJ	New Jersey
NM	New Mexico
NY	New York
PA	Pennsylvania
RI	Rhode Island
TX	Texas
VA	Virginia

BB9A Zveřejněné přihlášky vynálezů - přehled podle čísel přihlášek

Dále uvedené přihlášky vynálezů byly zveřejněny dnem, uvedeným ve Věstníku podle zákona č. 527/1990 Sb., o vynálezech a zlepšovacích návrzích, ve znění pozdějších předpisů, a jsou k dispozici v patentové knihovně Úřadu průmyslového vlastnictví, Antonína Čermáka 2a, 160 68, Praha 6.

2009-578	<i>A 61 M 5/32</i>	(2006.01)
2009-597	<i>C 07 D 473/16</i>	(2006.01)
2009-598	<i>F 01 D 5/14</i>	(2006.01)
2009-599	<i>F 01 K 17/00</i>	(2006.01)
2009-601	<i>B 60 B 3/08</i>	(2006.01)
2009-606	<i>F 41 A 3/20</i>	(2006.01)
2009-611	<i>F 21 V 33/00</i>	(2006.01)

Zveřejněné přihlášky vynálezů - řazené podle MPT

- (51) **A61M 5/32** (2006.01)
A61M 5/00 (2006.01)
- (21) **2009-578**
- (71) Zeman Jan, Praha 1, CZ
Kavalírek Jan JUDr., Praha 7 - Holešovice, CZ
- (72) Zeman Jan, Praha 1, CZ
- (54) **Blokovací a záchytné ústrojí jehly pro bezpečnostní injekční stříkačku**
- (22) 28.08.2009
- (57) Blokovacího a záchytného ústrojí jehly obsahuje plášť (1). V plášti (1) je zasunutá přípojovací pata (41) jehly (4) nebo zasunutý náboj (3), upravený pro nasazení přípojovací paty (41) jehly (4). V přípojovací patě (41) jehly (4) nebo v náboji (3) je vytvořena válcová dutina (32) s kuželovým náběhem (31). Plášť (1) dále obsahuje zasunutý píst (2), opatřený na čele kuželovou nástavbou (21) s vpřed vybihající vlnčným výčnělkem (212). Současně v patě (41) jehly (4) nebo v náboji (3), upraveném pro nasazení přípojovací paty (41) jehly (4), je vytvořena příčná šterbina (33), ve které je vložena pojistná destička (34), která má ve svém středu oválný otvor (341) a svými volnými konci (342), které jsou zaobleny nebo střešovitě zkoseny a která přesahuje vnější povrch této paty (41) jehly (4) nebo tohoto náboje (3). Volné konce (342) v uvolněném stavu vložené pojistné destičky (34) zasahují vždy do prohlubně nebo drážky (111), vytvořené ve vnitřním povrchu pláště (1) injekční stříkačky. Vnitřní povrch paty (41) jehly (4) nebo náboje (3) má u okraje kuželového náběhu (31) pro vstup kuželové nástavby (21) pístu (2) vytvořenou záchytnou drážku nebo zúžený spodní okraj, upravený pro interakci s obvodovou hranou (2141) základny (210) této kuželové nástavby (21) pístu (2). Obvodová hrana (2141) základny (210) kuželové nástavby (21) pístu (2) je upravena pro zvýšenou pružnost v radiálním směru, a to vytvořením prstencové drážky (215) v ploše základny (210) kuželové nástavby (21) pístu (2), v blízkosti obvodové hrany (2141) základny (210) této kuželové nástavby (21), a/nebo vytvořením přesahu (214) pláště (213) přes základnu (210) této kuželové nástavby (21) a/nebo vytvořením radiálního drážkování (2142) ve formě odlehčovacích zářezů podél obvodu obvodové hrany (2141) základny (210) této kuželové nástavby (21) pístu (2).
- (74) BOHEMIA PATENT, Ing. Jana Vandělková, Spálená 29, Praha 1, 11000

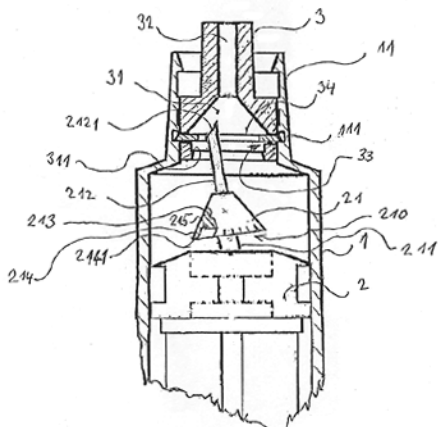

- (51) **B60B 3/08** (2006.01)
- (21) **2009-601**
- (71) Pavelka Vladimír, Přerov, CZ
- (72) Pavelka Vladimír, Přerov, CZ
- (54) **Flexibilní disk kola**
- (22) 11.09.2009
- (57) Flexibilní disk kola sestává ze dvou na ose uložených disků (1, 2), které vytvářejí mezi sebou flexibilní prostor pro upevnění a pohyb pneumatiky v závislosti na

středovém hydraulickém pístu (3). Podstata spočívá v tom, že pohybové koordinované disky jsou uspořádány do nejméně dvou vedle sebe vzájemně rovnoběžných rovin a jsou nasazeny na náboj kola. Vnitřní disk (1) je nasazen rozebíratelně, avšak je pevně uchycen k náboji kola. Druhý disk (2) je v tahu na hydrauliku uchycen šroubem (6), kluzně horizontálně. Oba disky (1, 2) jsou vzájemně spřaženy ve směru otáčení výstupky (5), skrze nichž je šrouby uchycen disk kola (1) k náboji kola (4).

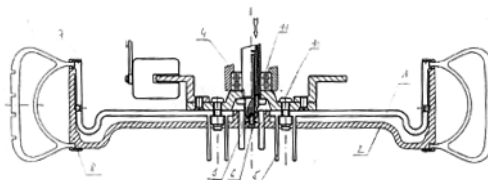

- (51) **C07D 473/16** (2006.01)
C07D 473/34 (2006.01)
C07D 473/40 (2006.01)
C07F 15/00 (2006.01)
A61K 31/52 (2006.01)
A61K 31/555 (2006.01)
A61P 35/00 (2006.01)
- (21) **2009-597**
- (71) Univerzita Palackého, Olomouc, CZ
- (72) Dvořák Lukáš Mgr., Baška, CZ
Trávníček Zdeněk Prof. RNDr. Ph.D., Štěpánov, CZ
Popa Igor Mgr. CSc., Olomouc, CZ
- (54) **Cyklobutan-1,1-dikarboxylátokomplexy platiny s deriváty N6-benzyladeninu, způsoby jejich přípravy a použití těchto komplexů jako léčiv v protinádorové terapii**
- (22) 10.09.2009
- (57) Řešení se týká cyklobutan-1,1-dikarboxylátokomplexů platiny v oxidačním stupni +II a jejich krystalosolvátů zahrnujících strukturální motiv I nebo obecného vzorce II vyjádřeného strukturálním vzorcem $[Pt(L)_2(cbdc)]$ nebo obecného vzorce III vyjádřeného strukturálním vzorcem $[Pt(L)(L')(cbdc)]$, kde (cbdc) je cyklobutan-1,1-dikarboxylátový dianion, kde symboly L a L' představují deriváty N6-benzyladeninu obecného vzorce IV vázaného na atom platiny základního motivu V přes libovolný atom dusíku adeninu nezávisle vybraný z atomů N1, N3, N6, N7 nebo N9, v závislosti na míře substituce molekul, a kde substituenty R1, R2, R3 a R4 mají specifický význam. Řešení se dále týká způsobu přípravy uvedených komplexů, farmaceutických prostředků obsahujících tyto komplexy a jejich použití pro léčbu nádorových onemocnění.
- (74) Ing. Petr Soukup, Vídeňská 8, Olomouc, 77200

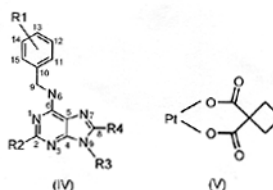
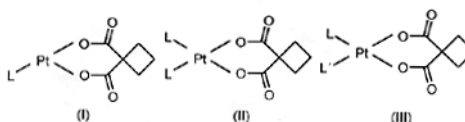

- (51) **F01D 5/14** (2006.01)
F01D 1/08 (2006.01)
F01D 1/34 (2006.01)
- (21) **2009-598**
- (71) GWRD s.r.o., Frýdek - Místek, CZ

- (72) Madry Ferdinand Ing. CSc., Frýdek - Místek, CZ
Žák Pavel Ing., Brno - Kníničky, CZ
Vávra Zbyněk Mgr., Frýdek - Místek, CZ
- (54) **Náporový prvek**
(22) 10.09.2009
- (57) Náporový prvek (1) rotoru (2) turbíny je upevněn radiálně po obvodu náboje (3) rotoru (2) tak, že je svou návětrnou stranou (13) orientován proti směru (w) proudu tlakového média vytékajícího ze vstupního otvoru (41) statoru (4) turbíny. Náporový prvek (1) má příčný průřez (P) symetrický okolo osy (o) symetrie, která je rovnoběžná se směrem (w) proudu tlakového média. Osa (o) symetrie obsahuje na návětrné straně (13) náběžný bod (N) a na závětrné straně (14) odtokový bod (O). Mezi náběžným bodem (N) a odtokovým bodem (O) je příčný průřez (P) ohraničen dvěma spojitými čarami (11), souměrnými podle osy (o) symetrie. Každý bod spojitě čáry (11) je charakterizován svou pořadnicí (12), což je kolmá vzdálenost bodu spojitě čáry (11) od osy (o) symetrie. Pro každý bod na ose (o) symetrie v otevřeném intervalu mezi náběžným bodem (N) a odtokovým bodem (O) má součet absolutních hodnot pořadnic (12) každé z obou spojitých čar (11) v otevřeném intervalu mezi náběžným bodem (N) a odtokovým bodem (O) nenulovou hodnotu, které je menší, než je poloviční vzdálenost (e) náběžného bodu (N) od odtokového bodu (O). Náporový prvek (1) ve tvaru štíhlého prutu, splňujícího uvedenou podmínku, je energeticky účinný. Nejlepších výsledků z hlediska přeměny tlakové energie na mechanickou práci turbíny se dosáhne při použití náporových prvků (1) s příčným průřezem (P) ve tvaru souměrného aerodynamického profilu, kapkovitého profilu, eliptického nebo oválného profilu. Příčný průřez (P) náporového prvku (1) má s výhodou v radiálním směru od náboje (3) zmenšující se plochu ve směru nosníku o stálé pevnosti.

- (74) Ing. Libor Šimek, patentový zástupce, Kartouzská 4, Praha 5, 15099

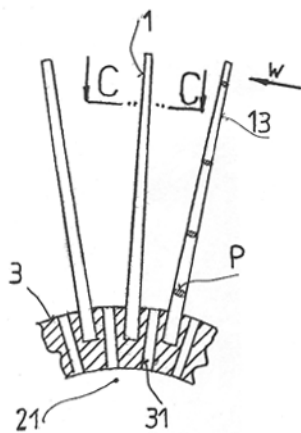

- (51) **F01K 17/00** (2006.01)
F24D 15/04 (2006.01)
F01K 27/00 (2006.01)
F01D 15/10 (2006.01)
F24J 2/00 (2006.01)
H02K 7/18 (2006.01)

- (21) **2009-599**
(71) Olšák Lubomír Ing., Vsetín, CZ
Bartoň Milan Ing., Vsetín, CZ
(72) Olšák Lubomír Ing., Vsetín, CZ
Bartoň Milan Ing., Vsetín, CZ
(54) **Nízkoteplotní kogenerátor využívající obnovitelné zdroje energie a noční proud**
(22) 11.09.2009
(57) Nízkoteplotní kogenerátor využívá obnovitelné zdroje energie pro výrobu elektrické energie z těchto obnovitelných zdrojů a využívá i tzv. noční proud. Podstata spočívá v tom, že je tvořen alespoň boilerem (1), plovákovou komorou (8), tlakovou trubicí (2), parabolickým zrcadlovým žlabem (3), turbogenerátorem (5), turbogenerátorem skříní (4), kondenzátorem (6),

pasivním termálním solárním článkem (7), tepelným čerpadlem (9) a pomocným spalovacím zařízením (11) zapojenými do jednotného systému, přičemž tento systém synergeticky kombinuje účinky tří subsystémů využívajících obnovitelné zdroje energie, a to alespoň subsystému solárních termálních článků, subsystému tepelného čerpadla a subsystému nízkoteplotního turbogenerátoru za účelem energie z prostředí pro následnou výrobu energie elektrické. Nízkoteplotní kogenerátor pracuje na principu tzv. nízkoteplotního Rankinova cyklu.

- (74) INPARTNERS GROUP, Ing. Leopold Dadej, patentový zástupce, Na Valtické 339/6, Břeclav 4, 69141

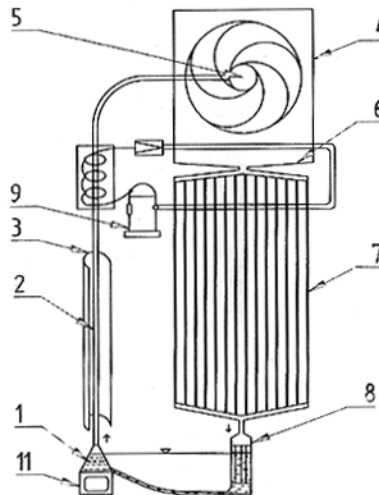

- (51) **F21V 33/00** (2006.01)
H01L 35/34 (2006.01)
H02N 11/00 (2006.01)
H05B 3/00 (2006.01)
H05B 39/00 (2006.01)

- (21) **2009-611**
(71) Šimka Pavel Ing., Klatovy, CZ
(72) Šimka Pavel Ing., Klatovy, CZ
(54) **Tepelné svítidlo**
(22) 16.09.2009
(57) Zařízení k výrobě světla obsahuje nejméně jeden termoelektrický element (1), který je v tepelné komunikaci se zdrojem tepelné energie (5), přičemž elektřina k výrobě světla je generována tepelným působením na povrchu elementu (1) tepelným čerpáním (2), při kterém dochází k přeměně tepelné energie na elektrickou energii. Elektrický proud vyrobený v nejméně jednom termoelektrickém elementu nebo článku je veden do regulátoru nabití a nebo vybití (14), a nebo do nejméně jednoho akumulátoru (22), přičemž regulátor nabití a nebo vybití je propojen elektrickým vedením (15) s nejméně jedním světlotvorným elementem (16), který zajišťuje přeměnu elektrické energie na energii světelnou a dále je propojen s nejméně jedním vypínačem (17) a vede do regulátoru nabití a nebo vybití. Prochází-li nejméně jedním světlotvorným elementem (16) elektrický proud, pak zařízení vyrábí světelnou energii nebo-li svítí.

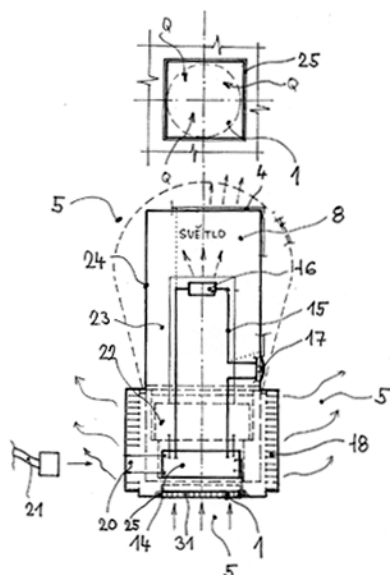

- (51) **F41A 3/20** (2006.01)
F41A 3/18 (2006.01)
F41A 3/16 (2006.01)
F41A 3/14 (2006.01)
F41A 3/00 (2006.01)
F41A 21/00 (2006.01)

(21) **2009-606**

(71) Česká Zbrojovka a.s., Uherský Brod, CZ

(72) Krutil Josef Ing., Zruč nad Sázavou, CZ

Šimek Vladimír Ing., Loštice, CZ

(54) **Střelná zbraň s výklopnou hlavní**

(22) 15.09.2009

(57) Střelná zbraň s výklopnou hlavní (1), s možností nastavení změny směru vyklopení hlavně (1), obsahuje záporník (5) pro zajištění hlavně (1), který zahrnuje na části svého obvodu uzamykací plochu (11) pro zajištění hlavně proti jejímu vyklopení ve směru proti uzamykací ploše (11). Uzamykací plocha (11) je pro nastavení změny směru vyklopení hlavně (1) otočná kolem podélné osy záporníku (5).

(74) Rott, Růžička & Guttman Patentové, známkové a advokátní kanceláře, Ing. Mgr. Miloslav Hainz, Vinohradská 37, Praha 2, 12000

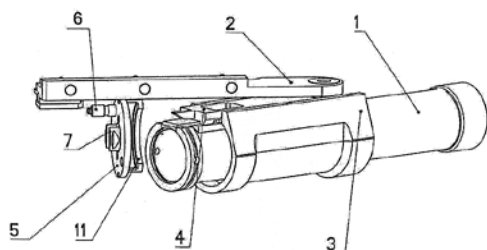

Zveřejněné přihlášky vynálezů - přehled podle třídících znaků

Tato kapitola obsahuje zveřejněné přihlášky vynálezů uspořádané podle třídících znaků mezinárodního patentové třídění, nacházejících se na druhém až x-tém místě zatřídění přihlášky vynálezu. Přihlášky vynálezu uspořádané podle třídících znaků na 1. pozici zatřídění jsou uvedeny v předchozí části.

A 61 K 31/52	(2006.01)	2009-597
A 61 K 31/555	(2006.01)	2009-597
A 61 M 5/00	(2006.01)	2009-578
A 61 P 35/00	(2006.01)	2009-597
C 07 D 473/34	(2006.01)	2009-597
C 07 D 473/40	(2006.01)	2009-597
C 07 F 15/00	(2006.01)	2009-597
F 01 D 1/08	(2006.01)	2009-598
F 01 D 1/34	(2006.01)	2009-598
F 01 D 15/10	(2006.01)	2009-599
F 01 K 27/00	(2006.01)	2009-599
F 24 D 15/04	(2006.01)	2009-599
F 24 J 2/00	(2006.01)	2009-599
F 41 A 21/00	(2006.01)	2009-606
F 41 A 3/00	(2006.01)	2009-606
F 41 A 3/14	(2006.01)	2009-606
F 41 A 3/16	(2006.01)	2009-606
F 41 A 3/18	(2006.01)	2009-606
H 01 L 35/34	(2006.01)	2009-611
H 02 K 7/18	(2006.01)	2009-599
H 02 N 11/00	(2006.01)	2009-611
H 05 B 3/00	(2006.01)	2009-611
H 05 B 39/00	(2006.01)	2009-611

Seznam přihlašovatelů zveřejněných přihlášek vynálezů

(71)	(21)	(51)	(71)	(21)	(51)
Česká Zbrojovka a.s., Uherský Brod, CZ	2009-606	F 41 A 3/20	(2006.01)		
GWRD s.r.o., Frýdek - Místek, CZ	2009-598	F 01 D 5/14	(2006.01)		
Olšák Lubomír Ing., Vsetín, CZ	2009-599	F 01 K 17/00	(2006.01)		
Pavelka Vladimír, Přerov, CZ	2009-601	B 60 B 3/08	(2006.01)		
Šimka Pavel Ing., Klatovy, CZ	2009-611	F 21 V 33/00	(2006.01)		
Univerzita Palackého, Olomouc, CZ	2009-597	C 07 D 473/16	(2006.01)		
Zeman Jan, Praha 1, CZ	2009-578	A 61 M 5/32	(2006.01)		

FG4A

Udělené patenty - přehled podle čísel patentů

V období uzávěrky tohoto čísla Věstníku udělil Úřad průmyslového vlastnictví tyto patenty.

302339	<i>A 61 K 9/22</i>	(2006.01)
302340	<i>C 07 D 241/04</i>	(2006.01)
302341	<i>C 07 C 209/60</i>	(2006.01)
302342	<i>H 04 L 29/06</i>	(2006.01)
302343	<i>A 61 K 38/09</i>	(2006.01)
302344	<i>F 16 L 37/092</i>	(2006.01)
302345	<i>B 60 R 13/02</i>	(2006.01)
302346	<i>F 01 D 25/28</i>	(2006.01)
302347	<i>B 60 H 1/03</i>	(2006.01)
302348	<i>C 03 B 5/16</i>	(2006.01)
302349	<i>A 61 M 5/32</i>	(2006.01)

FG4A

Udělené patenty - přehled podle MPT

(51) A61K 38/09 (2006.01)	(54) Způsob výroby lemovací součásti pro interiér automobilu nebo alespoň potahu pro tyto součásti
(11) A61K 47/40 (2006.01)	(32) 01.08.2000
(40) 302343	(31) 0087017
(40) 12.09.2001	(33) EP
(21) 2001-1173	(86) PCT/BE2001/000124
(73) LABORATOIRE THERAMEX, Monaco, MC	(87) WO 2002/009977
(72) Delansorne Rémi, Nice, FR	(22) 31.07.2001
Bonnet Paule, Menton, FR	(74) PATENTSERVIS Praha a.s., Jivenská 1273/1, Praha 4, 14021
Paris Jacques, Nice, FR	
(54) Farmaceutický přípravek založený na alfa-cyklodextrinu pro perorální podávání analogů LH-RH	
(32) 30.09.1998	(51) C03B 5/16 (2006.01)
(31) 98402403	C03B 5/235 (2006.01)
(33) EP	C03B 3/02 (2006.01)
(86) PCT/EP1999/007389	C03B 37/01 (2006.01)
(87) WO 2000/018423	B01D 53/56 (2006.01)
(22) 23.09.1999	(11) 302348
(74) JUDr. Miloš Všečetka, Hálkova 2, Praha 2, 12000	(40) 15.09.2004
	(21) 2003-3534
(51) A61K 9/22 (2006.01)	(73) ROCKWOOL INTERNATIONAL A/S, Hedehusene, DK
(11) A61K 9/32 (2006.01)	(72) Jensen Leif Moeller, Roskilde, DK
(40) 302339	Andreasen Ole, Farum, DK
(40) 13.09.2000	Hoyer Hans, Roskilde, DK
(21) 2000-604	Frickmann Trine, Fredensborg, DK
(73) CONTROL DELIVERY SYSTEMS, INC., Watertown, MA, US	Boellund Lars, Slangerup, DK
(72) Chen Jianbing, Belmont, MA, US	(54) Způsob a zařízení pro výrobu minerálních vláken
Ashton Paul, Boston, MA, US	(32) 27.06.2001, 27.06.2001, 03.12.2001
(54) Systém pro poskytování trvalého uvolňování léčiva	(31) 0115760, 60/301754, 01310090
(32) 28.08.1997	(33) GB, US, EP
(31) 08/919221	(86) PCT/EP2002/007062
(33) US	(87) WO 2003/002469
(86) PCT/US1998/017342	(22) 26.06.2002
(87) WO 1999/011244	(74) Ing. Václav Krmenčík, Nad Štolou 12, Praha 7, 17000
(22) 28.08.1998	
(74) Ing. Ivana Jirotková, Nad Štolou 12, Praha 7, 17000	(51) C07C 209/60 (2006.01)
	(11) 302341
(51) A61M 5/32 (2006.01)	(40) 14.05.2003
(11) A61M 5/00 (2006.01)	(21) 2002-4046
(40) 302349	(73) Duslo a. s., 92700 Šala, SK
(40) 23.03.2011	VÚCHT a. s. Bratislava, 83603 Bratislava, SK
(21) 2009-578	Vysoká škola chemicko-technologická, Praha 6, CZ
(73) Zeman Jan, Praha 1, CZ	(72) Pašek Josef, Praha, CZ
Kavalírek Jan JUDr., Praha 7 - Holešovice, CZ	Koubek Josef, Praha, CZ
(72) Zeman Jan, Praha 1, CZ	Sandtner Stanislav, Modra, SK
(54) Blokovací a záchytné ústrojí jehly pro bezpečnostní injekční stříkačku	Dlouhý Ivan, Praha, CZ
(22) 28.08.2009	Kozma Július, Bratislava, SK
(74) BOHEMIA PATENT, Ing. Jana Vanděliková, Spálená 29, Praha 1, 11000	Škubla Pavol, Šala, SK
	(54) Způsob výroby alifatických aminů
(51) B60H 1/03 (2006.01)	(33) SK
(11) B60H 1/04 (2006.01)	(86) PCT/SK2000/000008
(40) B60H 1/22 (2006.01)	(87) WO 2001/085667
(11) B60H 1/32 (2006.01)	(22) 12.05.2000
(40) 302347	(74) Ing. František Kania, Mendlovo nám. 1a, Brno, 60300
(40) 18.08.2004	
(21) 2003-3342	(51) C07D 241/04 (2006.01)
(73) J. EBERSPÄCHER GMBH & CO. KG, Esslingen, DE	C07D 403/06 (2006.01)
(72) Humburg Michael, Göppingen, DE	C07D 401/06 (2006.01)
(54) Temperovací systém pro vozidlo	A61K 31/495 (2006.01)
(32) 17.12.2002	A61K 31/496 (2006.01)
(31) 0259071	A61P 25/00 (2006.01)
(33) DE	A61P 25/04 (2006.01)
(22) 08.12.2003	A61P 25/06 (2006.01)
(74) JUDr. Jan Matějka, Národní 32, Praha, 11000	A61P 25/18 (2006.01)
	A61P 25/22 (2006.01)
(51) B60R 13/02 (2006.01)	A61P 25/24 (2006.01)
(11) 302345	A61P 25/28 (2006.01)
(40) 18.06.2003	A61P 25/30 (2006.01)
(21) 2003-286	A61P 25/32 (2006.01)
(73) RECTICEL Automobilsysteme GmbH, 53619 Rheinbreitbach, DE	A61P 25/34 (2006.01)
(72) de Winter Hugo, Wetteren, BE	A61P 25/36 (2006.01)
Willems Jan, Wetteren, BE	A61P 1/04 (2006.01)
	A61P 11/06 (2006.01)
	A61P 29/00 (2006.01)
	(11) 302340
	(40) 13.11.2002

(21) **2002-1166**
(73) GLAXO GROUP LIMITED, Greenford, GB
(72) Alvaro Guisepppe, Verona, IT
Di Fabio Romano, Verona, IT
Giovannini Riccardo, Verona, IT
Guercio Giuseppe, Verona, IT
St-Denis Yves, Verona, IT
Ursini Antonella, Verona, IT
(54) **Piperazinové sloučeniny jako tachykininové antagonisté**
(32) 07.10.1999
(31) 9923748
(33) GB
(86) PCT/EP2000/009722
(87) WO 2001/025219
(22) 05.10.2000
(74) JUDr. Pavel Zelený, Hálkova 2, Praha 2, 12000

(51) **F01D 25/28** (2006.01)
(11) 302346
(40) 12.01.2005
(21) **2003-3168**
(73) KABUSHIKI KAISHA TOSHIBA, Tokyo, JP
(72) Long Than Trong, Yokohama-shi, JP
Kimoto Atsushi, Yokohama-shi, JP
Yoshioka Yomei, Yokohama-shi, JP
Fujiwara Toshihiro, Yokohama-shi, JP
Watanabe Osamu, Yokohama-shi, JP
(54) **Základová deska pro turbínu a její použití**
(32) 21.05.2001
(31) 2001/151651
(33) JP
(86) PCT/JP2002/004874
(87) WO 2003/006800
(22) 21.05.2002
(74) JUDr. Jan Matějka, Národní 32, Praha, 11000

(51) **F16L 37/092** (2006.01)
F16L 37/08 (2006.01)
(11) 302344
(40) 12.11.2003
(21) **2003-483**
(73) E. HAWLE & CO ARMATURENWERKE, Vöcklabruck, AT
(72) Salfinger Manfred, Stadl-Paura, AT
Pohn Franz Johann, Vöcklabruck, AT
(54) **Spojovací zařízení pro konce spojovaných trubek**
(32) 22.08.2000
(31) A0606/2000
(33) AT
(86) PCT/AT2001/000261
(87) WO 2002/016817
(22) 03.08.2001
(74) JUDr. Otakar Švorčík, Hálkova 2, Praha 2, 12000

(51) **H04L 29/06** (2006.01)
H04L 12/28 (2006.01)
(11) 302342
(40) 15.08.2001
(21) **2000-4469**
(73) THOMSON MULTIMEDIA, Boulogne Cedex, FR
(72) Coez Fabienne, Wambrechies, FR
Fannechere Nicolas, La Ciotat, FR
(54) **Způsob řízení přístupových priorit k blokům přístrojů propojených komunikační sítí**
(32) 08.06.1998
(31) 9807186
(33) FR
(86) PCT/FR1999/001358
(87) WO 1999/065190
(22) 08.06.1999
(74) Ing. František Kania, Mendlovo nám. 1a, Brno, 60300

Seznam majitelů udělených patentů

(73)	(11)	(51)	(73)	(11)	(51)
CONTROL DELIVERY SYSTEMS, INC., Watertown, MA, US	302339	<i>A 61 K 9/22</i>	(2006.01)		
Duslo a. s., 92700 Šala, SK	302341	<i>C 07 C 209/60</i>	(2006.01)		
E. HAWLE & CO ARMATURENWERKE, Vöcklabruck, AT	302344	<i>F 16 L 37/092</i>	(2006.01)		
GLAXO GROUP LIMITED, Greenford, GB	302340	<i>C 07 D 241/04</i>	(2006.01)		
J. EBERSPÄCHER GMBH & CO. KG, Esslingen, DE	302347	<i>B 60 H 1/03</i>	(2006.01)		
KABUSHIKI KAISHA TOSHIBA, Tokyo, JP	302346	<i>F 01 D 25/28</i>	(2006.01)		
Kavalírek Jan JUDr., Praha 7 - Holešovice, CZ	302349	<i>A 61 M 5/32</i>	(2006.01)		
LABORATOIRE THERAMEX, Monaco, MC	302343	<i>A 61 K 38/09</i>	(2006.01)		
RECTICEL Automobilsysteme GmbH, 53619 Rheinbreitbach, DE	302345	<i>B 60 R 13/02</i>	(2006.01)		
ROCKWOOL INTERNATIONAL A/S, Hedehusene, DK	302348	<i>C 03 B 5/16</i>	(2006.01)		
THOMSON MULTIMEDIA, Boulogne Cedex, FR	302342	<i>H 04 L 29/06</i>	(2006.01)		
VÚČHT a. s. Bratislava, 83603 Bratislava, SK	302341	<i>C 07 C 209/60</i>	(2006.01)		
Vysoká škola chemicko-technologická, Praha 6, CZ	302341	<i>C 07 C 209/60</i>	(2006.01)		
Zeman Jan, Praha 1, CZ	302349	<i>A 61 M 5/32</i>	(2006.01)		

Udělené evropské patenty

Evropský patentový úřad udělil následující evropské patenty s účinky pro Českou republiku. Tyto patenty mohou být zrušeny nebo zachovány v pozměněném znění Evropským patentovým úřadem v řízení o odporu. K tomu, aby nabyly evropský patent účinnosti na území České republiky, je třeba, aby byl Úřadu předložen ve stanovené lhůtě překlad patentového spisu do českého jazyka (§ 35c odst. 2 až 4 zákona č. 527/1990 Sb., v platném znění).

(97) EP 1275910	(47) 09.03.2011	(97) EP 1558709	(47) 09.03.2011
(97) EP 1312587	(47) 09.03.2011	(97) EP 1558826	(47) 09.03.2011
(97) EP 1357367	(47) 09.03.2011	(97) EP 1559427	(47) 09.03.2011
(97) EP 1380336	(47) 09.03.2011	(97) EP 1562449	(47) 09.03.2011
(97) EP 1403045	(47) 09.03.2011	(97) EP 1563509	(47) 09.03.2011
(97) EP 1411702	(47) 09.03.2011	(97) EP 1566871	(47) 09.03.2011
(97) EP 1412059	(47) 09.03.2011	(97) EP 1568833	(47) 09.03.2011
(97) EP 1412274	(47) 09.03.2011	(97) EP 1569910	(47) 09.03.2011
(97) EP 1419916	(47) 09.03.2011	(97) EP 1573352	(47) 09.03.2011
(97) EP 1420726	(47) 09.03.2011	(97) EP 1575411	(47) 09.03.2011
(97) EP 1424683	(47) 09.03.2011	(97) EP 1575548	(47) 09.03.2011
(97) EP 1427534	(47) 09.03.2011	(97) EP 1578534	(47) 09.03.2011
(97) EP 1427612	(47) 09.03.2011	(97) EP 1578733	(47) 09.03.2011
(97) EP 1429626	(47) 09.03.2011	(97) EP 1578888	(47) 09.03.2011
(97) EP 1430323	(47) 09.03.2011	(97) EP 1581125	(47) 09.03.2011
(97) EP 1435129	(47) 09.03.2011	(97) EP 1581703	(47) 09.03.2011
(97) EP 1436137	(47) 09.03.2011	(97) EP 1582549	(47) 09.03.2011
(97) EP 1439780	(47) 09.03.2011	(97) EP 1583558	(47) 09.03.2011
(97) EP 1442031	(47) 09.03.2011	(97) EP 1584473	(47) 09.03.2011
(97) EP 1446376	(47) 09.03.2011	(97) EP 1584712	(47) 09.03.2011
(97) EP 1455010	(47) 09.03.2011	(97) EP 1585730	(47) 09.03.2011
(97) EP 1458302	(47) 09.03.2011	(97) EP 1588641	(47) 09.03.2011
(97) EP 1458670	(47) 09.03.2011	(97) EP 1588841	(47) 09.03.2011
(97) EP 1458852	(47) 09.03.2011	(97) EP 1590037	(47) 09.03.2011
(97) EP 1464221	(47) 09.03.2011	(97) EP 1594548	(47) 09.03.2011
(97) EP 1465730	(47) 09.03.2011	(97) EP 1596880	(47) 09.03.2011
(97) EP 1466198	(47) 09.03.2011	(97) EP 1604807	(47) 09.03.2011
(97) EP 1467456	(47) 09.03.2011	(97) EP 1607540	(47) 09.03.2011
(97) EP 1467849	(47) 09.03.2011	(97) EP 1608102	(47) 09.03.2011
(97) EP 1469982	(47) 09.03.2011	(97) EP 1608494	(47) 09.03.2011
(97) EP 1475491	(47) 09.03.2011	(97) EP 1613149	(47) 09.03.2011
(97) EP 1475974	(47) 09.03.2011	(97) EP 1615730	(47) 09.03.2011
(97) EP 1476493	(47) 09.03.2011	(97) EP 1617096	(47) 09.03.2011
(97) EP 1478263	(47) 09.03.2011	(97) EP 1620434	(47) 09.03.2011
(97) EP 1483737	(47) 09.03.2011	(97) EP 1621055	(47) 09.03.2011
(97) EP 1487281	(47) 09.03.2011	(97) EP 1622892	(47) 09.03.2011
(97) EP 1489029	(47) 09.03.2011	(97) EP 1622925	(47) 09.03.2011
(97) EP 1490694	(47) 09.03.2011	(97) EP 1624845	(47) 09.03.2011
(97) EP 1491420	(47) 09.03.2011	(97) EP 1632287	(47) 09.03.2011
(97) EP 1494004	(47) 09.03.2011	(97) EP 1636695	(47) 09.03.2011
(97) EP 1497279	(47) 09.03.2011	(97) EP 1636917	(47) 09.03.2011
(97) EP 1497503	(47) 09.03.2011	(97) EP 1638882	(47) 09.03.2011
(97) EP 1499526	(47) 09.03.2011	(97) EP 1639016	(47) 09.03.2011
(97) EP 1499930	(47) 09.03.2011	(97) EP 1640096	(47) 09.03.2011
(97) EP 1502909	(47) 09.03.2011	(97) EP 1640123	(47) 09.03.2011
(97) EP 1503398	(47) 09.03.2011	(97) EP 1641795	(47) 09.03.2011
(97) EP 1510649	(47) 09.03.2011	(97) EP 1644401	(47) 09.03.2011
(97) EP 1511953	(47) 09.03.2011	(97) EP 1644527	(47) 09.03.2011
(97) EP 1513793	(47) 09.03.2011	(97) EP 1645625	(47) 09.03.2011
(97) EP 1513812	(47) 09.03.2011	(97) EP 1645681	(47) 09.03.2011
(97) EP 1516664	(47) 09.03.2011	(97) EP 1648193	(47) 09.03.2011
(97) EP 1520485	(47) 09.03.2011	(97) EP 1648951	(47) 09.03.2011
(97) EP 1522087	(47) 09.03.2011	(97) EP 1649736	(47) 09.03.2011
(97) EP 1522984	(47) 09.03.2011	(97) EP 1651784	(47) 09.03.2011
(97) EP 1523284	(47) 09.03.2011	(97) EP 1651802	(47) 09.03.2011
(97) EP 1526820	(47) 09.03.2011	(97) EP 1653821	(47) 09.03.2011
(97) EP 1528249	(47) 09.03.2011	(97) EP 1656381	(47) 09.03.2011
(97) EP 1530504	(47) 09.03.2011	(97) EP 1674387	(47) 09.03.2011
(97) EP 1533657	(47) 09.03.2011	(97) EP 1674485	(47) 09.03.2011
(97) EP 1534889	(47) 09.03.2011	(97) EP 1674794	(47) 09.03.2011
(97) EP 1537222	(47) 09.03.2011	(97) EP 1675368	(47) 09.03.2011
(97) EP 1537429	(47) 09.03.2011	(97) EP 1675697	(47) 09.03.2011
(97) EP 1538010	(47) 09.03.2011	(97) EP 1675887	(47) 09.03.2011
(97) EP 1539711	(47) 09.03.2011	(97) EP 1676278	(47) 09.03.2011
(97) EP 1539996	(47) 09.03.2011	(97) EP 1676751	(47) 09.03.2011
(97) EP 1543152	(47) 09.03.2011	(97) EP 1678062	(47) 09.03.2011
(97) EP 1550454	(47) 09.03.2011	(97) EP 1678482	(47) 09.03.2011
(97) EP 1550740	(47) 09.03.2011	(97) EP 1679470	(47) 09.03.2011
(97) EP 1554289	(47) 09.03.2011	(97) EP 1681190	(47) 09.03.2011
(97) EP 1555941	(47) 09.03.2011	(97) EP 1681945	(47) 09.03.2011

(97)	EP 1685056	(47)	09.03.2011	(97)	EP 1757067	(47)	09.03.2011
(97)	EP 1685344	(47)	09.03.2011	(97)	EP 1758999	(47)	09.03.2011
(97)	EP 1686142	(47)	09.03.2011	(97)	EP 1761083	(47)	09.03.2011
(97)	EP 1686328	(47)	09.03.2011	(97)	EP 1763820	(47)	09.03.2011
(97)	EP 1686793	(47)	09.03.2011	(97)	EP 1764125	(47)	09.03.2011
(97)	EP 1688015	(47)	09.03.2011	(97)	EP 1764333	(47)	09.03.2011
(97)	EP 1688498	(47)	09.03.2011	(97)	EP 1770120	(47)	09.03.2011
(97)	EP 1689120	(47)	09.03.2011	(97)	EP 1771570	(47)	09.03.2011
(97)	EP 1689524	(47)	09.03.2011	(97)	EP 1772395	(47)	09.03.2011
(97)	EP 1689963	(47)	09.03.2011	(97)	EP 1775109	(47)	09.03.2011
(97)	EP 1690642	(47)	09.03.2011	(97)	EP 1775919	(47)	09.03.2011
(97)	EP 1691503	(47)	09.03.2011	(97)	EP 1778534	(47)	09.03.2011
(97)	EP 1691850	(47)	09.03.2011	(97)	EP 1778733	(47)	09.03.2011
(97)	EP 1691955	(47)	09.03.2011	(97)	EP 1778833	(47)	09.03.2011
(97)	EP 1692116	(47)	09.03.2011	(97)	EP 1779637	(47)	09.03.2011
(97)	EP 1693741	(47)	09.03.2011	(97)	EP 1781228	(47)	09.03.2011
(97)	EP 1694592	(47)	09.03.2011	(97)	EP 1784441	(47)	09.03.2011
(97)	EP 1695057	(47)	09.03.2011	(97)	EP 1784458	(47)	09.03.2011
(97)	EP 1697936	(47)	09.03.2011	(97)	EP 1785912	(47)	09.03.2011
(97)	EP 1699024	(47)	09.03.2011	(97)	EP 1786598	(47)	09.03.2011
(97)	EP 1699658	(47)	09.03.2011	(97)	EP 1786656	(47)	09.03.2011
(97)	EP 1700234	(47)	09.03.2011	(97)	EP 1786689	(47)	09.03.2011
(97)	EP 1701194	(47)	09.03.2011	(97)	EP 1787983	(47)	09.03.2011
(97)	EP 1701703	(47)	09.03.2011	(97)	EP 1790087	(47)	09.03.2011
(97)	EP 1701963	(47)	09.03.2011	(97)	EP 1790616	(47)	09.03.2011
(97)	EP 1702060	(47)	09.03.2011	(97)	EP 1790930	(47)	09.03.2011
(97)	EP 1702098	(47)	09.03.2011	(97)	EP 1791698	(47)	09.03.2011
(97)	EP 1702855	(47)	09.03.2011	(97)	EP 1792007	(47)	09.03.2011
(97)	EP 1704382	(47)	09.03.2011	(97)	EP 1793073	(47)	09.03.2011
(97)	EP 1706592	(47)	09.03.2011	(97)	EP 1795482	(47)	09.03.2011
(97)	EP 1708685	(47)	09.03.2011	(97)	EP 1795843	(47)	09.03.2011
(97)	EP 1708961	(47)	09.03.2011	(97)	EP 1796621	(47)	09.03.2011
(97)	EP 1709080	(47)	09.03.2011	(97)	EP 1796713	(47)	09.03.2011
(97)	EP 1709177	(47)	09.03.2011	(97)	EP 1797848	(47)	09.03.2011
(97)	EP 1709836	(47)	09.03.2011	(97)	EP 1800812	(47)	09.03.2011
(97)	EP 1712459	(47)	09.03.2011	(97)	EP 1800817	(47)	09.03.2011
(97)	EP 1713449	(47)	09.03.2011	(97)	EP 1801099	(47)	09.03.2011
(97)	EP 1714692	(47)	09.03.2011	(97)	EP 1801331	(47)	09.03.2011
(97)	EP 1716106	(47)	09.03.2011	(97)	EP 1802669	(47)	09.03.2011
(97)	EP 1716959	(47)	09.03.2011	(97)	EP 1805935	(47)	09.03.2011
(97)	EP 1722048	(47)	09.03.2011	(97)	EP 1806283	(47)	09.03.2011
(97)	EP 1722759	(47)	09.03.2011	(97)	EP 1810997	(47)	09.03.2011
(97)	EP 1723136	(47)	09.03.2011	(97)	EP 1811471	(47)	09.03.2011
(97)	EP 1724707	(47)	09.03.2011	(97)	EP 1811939	(47)	09.03.2011
(97)	EP 1725786	(47)	09.03.2011	(97)	EP 1812367	(47)	09.03.2011
(97)	EP 1729597	(47)	09.03.2011	(97)	EP 1813002	(47)	09.03.2011
(97)	EP 1730151	(47)	09.03.2011	(97)	EP 1814317	(47)	09.03.2011
(97)	EP 1731543	(47)	09.03.2011	(97)	EP 1815135	(47)	09.03.2011
(97)	EP 1732422	(47)	09.03.2011	(97)	EP 1815395	(47)	09.03.2011
(97)	EP 1732602	(47)	09.03.2011	(97)	EP 1817149	(47)	09.03.2011
(97)	EP 1732920	(47)	09.03.2011	(97)	EP 1818157	(47)	09.03.2011
(97)	EP 1733199	(47)	09.03.2011	(97)	EP 1818751	(47)	09.03.2011
(97)	EP 1734150	(47)	09.03.2011	(97)	EP 1819233	(47)	09.03.2011
(97)	EP 1734772	(47)	09.03.2011	(97)	EP 1819534	(47)	09.03.2011
(97)	EP 1735078	(47)	09.03.2011	(97)	EP 1819911	(47)	09.03.2011
(97)	EP 1739247	(47)	09.03.2011	(97)	EP 1824475	(47)	09.03.2011
(97)	EP 1740852	(47)	09.03.2011	(97)	EP 1824761	(47)	09.03.2011
(97)	EP 1741487	(47)	09.03.2011	(97)	EP 1824845	(47)	09.03.2011
(97)	EP 1741572	(47)	09.03.2011	(97)	EP 1827602	(47)	09.03.2011
(97)	EP 1742311	(47)	09.03.2011	(97)	EP 1828242	(47)	09.03.2011
(97)	EP 1742547	(47)	09.03.2011	(97)	EP 1828404	(47)	09.03.2011
(97)	EP 1742651	(47)	09.03.2011	(97)	EP 1828599	(47)	09.03.2011
(97)	EP 1743565	(47)	09.03.2011	(97)	EP 1829373	(47)	09.03.2011
(97)	EP 1744827	(47)	09.03.2011	(97)	EP 1830887	(47)	09.03.2011
(97)	EP 1745785	(47)	09.03.2011	(97)	EP 1830958	(47)	09.03.2011
(97)	EP 1748003	(47)	09.03.2011	(97)	EP 1831823	(47)	09.03.2011
(97)	EP 1748069	(47)	09.03.2011	(97)	EP 1832047	(47)	09.03.2011
(97)	EP 1748866	(47)	09.03.2011	(97)	EP 1832245	(47)	09.03.2011
(97)	EP 1749020	(47)	09.03.2011	(97)	EP 1833644	(47)	09.03.2011
(97)	EP 1749029	(47)	09.03.2011	(97)	EP 1833710	(47)	09.03.2011
(97)	EP 1749305	(47)	09.03.2011	(97)	EP 1834202	(47)	09.03.2011
(97)	EP 1751195	(47)	09.03.2011	(97)	EP 1836206	(47)	09.03.2011
(97)	EP 1752018	(47)	09.03.2011	(97)	EP 1836795	(47)	09.03.2011
(97)	EP 1753765	(47)	09.03.2011	(97)	EP 1838712	(47)	09.03.2011
(97)	EP 1753967	(47)	09.03.2011	(97)	EP 1838840	(47)	09.03.2011
(97)	EP 1755805	(47)	09.03.2011	(97)	EP 1838867	(47)	09.03.2011
(97)	EP 1756140	(47)	09.03.2011	(97)	EP 1840129	(47)	09.03.2011
(97)	EP 1757024	(47)	09.03.2011	(97)	EP 1840523	(47)	09.03.2011

(97) EP 1841735	(47) 09.03.2011	(97) EP 1921014	(47) 09.03.2011
(97) EP 1842297	(47) 09.03.2011	(97) EP 1921592	(47) 09.03.2011
(97) EP 1843958	(47) 09.03.2011	(97) EP 1922533	(47) 09.03.2011
(97) EP 1844197	(47) 09.03.2011	(97) EP 1923037	(47) 09.03.2011
(97) EP 1844205	(47) 09.03.2011	(97) EP 1923221	(47) 09.03.2011
(97) EP 1845796	(47) 09.03.2011	(97) EP 1923381	(47) 09.03.2011
(97) EP 1846661	(47) 09.03.2011	(97) EP 1925081	(47) 09.03.2011
(97) EP 1848852	(47) 09.03.2011	(97) EP 1928980	(47) 09.03.2011
(97) EP 1849918	(47) 09.03.2011	(97) EP 1929715	(47) 09.03.2011
(97) EP 1851439	(47) 09.03.2011	(97) EP 1931275	(47) 09.03.2011
(97) EP 1856200	(47) 09.03.2011	(97) EP 1932306	(47) 09.03.2011
(97) EP 1857571	(47) 09.03.2011	(97) EP 1934486	(47) 09.03.2011
(97) EP 1860272	(47) 09.03.2011	(97) EP 1935675	(47) 09.03.2011
(97) EP 1861584	(47) 09.03.2011	(97) EP 1935873	(47) 09.03.2011
(97) EP 1863256	(47) 09.03.2011	(97) EP 1937838	(47) 09.03.2011
(97) EP 1863948	(47) 09.03.2011	(97) EP 1938001	(47) 09.03.2011
(97) EP 1864070	(47) 09.03.2011	(97) EP 1939062	(47) 09.03.2011
(97) EP 1866400	(47) 09.03.2011	(97) EP 1940432	(47) 09.03.2011
(97) EP 1866568	(47) 09.03.2011	(97) EP 1942014	(47) 09.03.2011
(97) EP 1867797	(47) 09.03.2011	(97) EP 1943876	(47) 09.03.2011
(97) EP 1871117	(47) 09.03.2011	(97) EP 1944402	(47) 09.03.2011
(97) EP 1873228	(47) 09.03.2011	(97) EP 1945463	(47) 09.03.2011
(97) EP 1874387	(47) 09.03.2011	(97) EP 1945731	(47) 09.03.2011
(97) EP 1874770	(47) 09.03.2011	(97) EP 1945775	(47) 09.03.2011
(97) EP 1876129	(47) 09.03.2011	(97) EP 1946676	(47) 09.03.2011
(97) EP 1881887	(47) 09.03.2011	(97) EP 1946720	(47) 09.03.2011
(97) EP 1882212	(47) 09.03.2011	(97) EP 1947538	(47) 09.03.2011
(97) EP 1882562	(47) 09.03.2011	(97) EP 1947969	(47) 09.03.2011
(97) EP 1882664	(47) 09.03.2011	(97) EP 1948531	(47) 09.03.2011
(97) EP 1883167	(47) 09.03.2011	(97) EP 1949349	(47) 09.03.2011
(97) EP 1886128	(47) 09.03.2011	(97) EP 1949794	(47) 09.03.2011
(97) EP 1886722	(47) 09.03.2011	(97) EP 1950786	(47) 09.03.2011
(97) EP 1888119	(47) 09.03.2011	(97) EP 1952505	(47) 09.03.2011
(97) EP 1888122	(47) 09.03.2011	(97) EP 1953177	(47) 09.03.2011
(97) EP 1888913	(47) 09.03.2011	(97) EP 1954281	(47) 09.03.2011
(97) EP 1889856	(47) 09.03.2011	(97) EP 1954455	(47) 09.03.2011
(97) EP 1892151	(47) 09.03.2011	(97) EP 1963247	(47) 09.03.2011
(97) EP 1892152	(47) 09.03.2011	(97) EP 1963456	(47) 09.03.2011
(97) EP 1892204	(47) 09.03.2011	(97) EP 1966240	(47) 09.03.2011
(97) EP 1893928	(47) 09.03.2011	(97) EP 1966294	(47) 09.03.2011
(97) EP 1895200	(47) 09.03.2011	(97) EP 1968431	(47) 09.03.2011
(97) EP 1897532	(47) 09.03.2011	(97) EP 1968859	(47) 09.03.2011
(97) EP 1899462	(47) 09.03.2011	(97) EP 1969258	(47) 09.03.2011
(97) EP 1901945	(47) 09.03.2011	(97) EP 1969643	(47) 09.03.2011
(97) EP 1902805	(47) 09.03.2011	(97) EP 1970232	(47) 09.03.2011
(97) EP 1903096	(47) 09.03.2011	(97) EP 1971332	(47) 09.03.2011
(97) EP 1903115	(47) 09.03.2011	(97) EP 1971338	(47) 09.03.2011
(97) EP 1903885	(47) 09.03.2011	(97) EP 1971526	(47) 09.03.2011
(97) EP 1905055	(47) 09.03.2011	(97) EP 1971529	(47) 09.03.2011
(97) EP 1905116	(47) 09.03.2011	(97) EP 1971530	(47) 09.03.2011
(97) EP 1905315	(47) 09.03.2011	(97) EP 1971585	(47) 09.03.2011
(97) EP 1905501	(47) 09.03.2011	(97) EP 1973440	(47) 09.03.2011
(97) EP 1906401	(47) 09.03.2011	(97) EP 1973796	(47) 09.03.2011
(97) EP 1906673	(47) 09.03.2011	(97) EP 1973981	(47) 09.03.2011
(97) EP 1907292	(47) 09.03.2011	(97) EP 1975092	(47) 09.03.2011
(97) EP 1907579	(47) 09.03.2011	(97) EP 1976433	(47) 09.03.2011
(97) EP 1907592	(47) 09.03.2011	(97) EP 1977116	(47) 09.03.2011
(97) EP 1910600	(47) 09.03.2011	(97) EP 1977648	(47) 09.03.2011
(97) EP 1910635	(47) 09.03.2011	(97) EP 1978846	(47) 09.03.2011
(97) EP 1910752	(47) 09.03.2011	(97) EP 1978970	(47) 09.03.2011
(97) EP 1911223	(47) 09.03.2011	(97) EP 1979013	(47) 09.03.2011
(97) EP 1911861	(47) 09.03.2011	(97) EP 1979218	(47) 09.03.2011
(97) EP 1912309	(47) 09.03.2011	(97) EP 1983245	(47) 09.03.2011
(97) EP 1912727	(47) 09.03.2011	(97) EP 1985252	(47) 09.03.2011
(97) EP 1912954	(47) 09.03.2011	(97) EP 1987086	(47) 09.03.2011
(97) EP 1913114	(47) 09.03.2011	(97) EP 1987705	(47) 09.03.2011
(97) EP 1913952	(47) 09.03.2011	(97) EP 1988027	(47) 09.03.2011
(97) EP 1914297	(47) 09.03.2011	(97) EP 1988047	(47) 09.03.2011
(97) EP 1915532	(47) 09.03.2011	(97) EP 1989245	(47) 09.03.2011
(97) EP 1916084	(47) 09.03.2011	(97) EP 1990138	(47) 09.03.2011
(97) EP 1916141	(47) 09.03.2011	(97) EP 1990738	(47) 09.03.2011
(97) EP 1917013	(47) 09.03.2011	(97) EP 1991271	(47) 09.03.2011
(97) EP 1917443	(47) 09.03.2011	(97) EP 1992121	(47) 09.03.2011
(97) EP 1917895	(47) 09.03.2011	(97) EP 1992403	(47) 09.03.2011
(97) EP 1918238	(47) 09.03.2011	(97) EP 1992425	(47) 09.03.2011
(97) EP 1918448	(47) 09.03.2011	(97) EP 1992930	(47) 09.03.2011
(97) EP 1919783	(47) 09.03.2011	(97) EP 1994694	(47) 09.03.2011
(97) EP 1920028	(47) 09.03.2011	(97) EP 1996194	(47) 09.03.2011

(97)	EP 1996449	(47)	09.03.2011	(97)	EP 2059446	(47)	09.03.2011
(97)	EP 1996869	(47)	09.03.2011	(97)	EP 2060594	(47)	09.03.2011
(97)	EP 1997951	(47)	09.03.2011	(97)	EP 2061406	(47)	09.03.2011
(97)	EP 1999245	(47)	09.03.2011	(97)	EP 2062047	(47)	09.03.2011
(97)	EP 2002526	(47)	09.03.2011	(97)	EP 2064112	(47)	09.03.2011
(97)	EP 2004312	(47)	09.03.2011	(97)	EP 2067612	(47)	09.03.2011
(97)	EP 2004480	(47)	09.03.2011	(97)	EP 2067727	(47)	09.03.2011
(97)	EP 2006224	(47)	09.03.2011	(97)	EP 2069221	(47)	09.03.2011
(97)	EP 2007766	(47)	09.03.2011	(97)	EP 2070566	(47)	09.03.2011
(97)	EP 2008938	(47)	09.03.2011	(97)	EP 2070680	(47)	09.03.2011
(97)	EP 2010672	(47)	09.03.2011	(97)	EP 2071966	(47)	09.03.2011
(97)	EP 2010927	(47)	09.03.2011	(97)	EP 2072207	(47)	09.03.2011
(97)	EP 2011399	(47)	09.03.2011	(97)	EP 2072361	(47)	09.03.2011
(97)	EP 2011711	(47)	09.03.2011	(97)	EP 2072375	(47)	09.03.2011
(97)	EP 2012305	(47)	09.03.2011	(97)	EP 2072454	(47)	09.03.2011
(97)	EP 2014064	(47)	09.03.2011	(97)	EP 2072573	(47)	09.03.2011
(97)	EP 2014230	(47)	09.03.2011	(97)	EP 2072683	(47)	09.03.2011
(97)	EP 2015646	(47)	09.03.2011	(97)	EP 2074154	(47)	09.03.2011
(97)	EP 2019044	(47)	09.03.2011	(97)	EP 2075654	(47)	09.03.2011
(97)	EP 2019534	(47)	09.03.2011	(97)	EP 2075964	(47)	09.03.2011
(97)	EP 2019926	(47)	09.03.2011	(97)	EP 2076481	(47)	09.03.2011
(97)	EP 2021111	(47)	09.03.2011	(97)	EP 2076547	(47)	09.03.2011
(97)	EP 2021418	(47)	09.03.2011	(97)	EP 2077006	(47)	09.03.2011
(97)	EP 2021895	(47)	09.03.2011	(97)	EP 2077382	(47)	09.03.2011
(97)	EP 2022607	(47)	09.03.2011	(97)	EP 2077998	(47)	09.03.2011
(97)	EP 2024222	(47)	09.03.2011	(97)	EP 2078033	(47)	09.03.2011
(97)	EP 2024351	(47)	09.03.2011	(97)	EP 2078574	(47)	09.03.2011
(97)	EP 2024375	(47)	09.03.2011	(97)	EP 2078675	(47)	09.03.2011
(97)	EP 2024631	(47)	09.03.2011	(97)	EP 2079077	(47)	09.03.2011
(97)	EP 2025286	(47)	09.03.2011	(97)	EP 2079747	(47)	09.03.2011
(97)	EP 2027799	(47)	09.03.2011	(97)	EP 2079916	(47)	09.03.2011
(97)	EP 2027836	(47)	09.03.2011	(97)	EP 2080538	(47)	09.03.2011
(97)	EP 2027981	(47)	09.03.2011	(97)	EP 2080563	(47)	09.03.2011
(97)	EP 2028112	(47)	09.03.2011	(97)	EP 2080904	(47)	09.03.2011
(97)	EP 2028164	(47)	09.03.2011	(97)	EP 2081820	(47)	09.03.2011
(97)	EP 2028176	(47)	09.03.2011	(97)	EP 2081948	(47)	09.03.2011
(97)	EP 2028752	(47)	09.03.2011	(97)	EP 2082874	(47)	09.03.2011
(97)	EP 2029305	(47)	09.03.2011	(97)	EP 2083313	(47)	09.03.2011
(97)	EP 2029458	(47)	09.03.2011	(97)	EP 2083526	(47)	09.03.2011
(97)	EP 2031772	(47)	09.03.2011	(97)	EP 2083654	(47)	09.03.2011
(97)	EP 2032350	(47)	09.03.2011	(97)	EP 2084012	(47)	09.03.2011
(97)	EP 2032534	(47)	09.03.2011	(97)	EP 2084039	(47)	09.03.2011
(97)	EP 2032617	(47)	09.03.2011	(97)	EP 2084334	(47)	09.03.2011
(97)	EP 2033707	(47)	09.03.2011	(97)	EP 2084511	(47)	09.03.2011
(97)	EP 2034837	(47)	09.03.2011	(97)	EP 2085266	(47)	09.03.2011
(97)	EP 2035290	(47)	09.03.2011	(97)	EP 2085287	(47)	09.03.2011
(97)	EP 2035876	(47)	09.03.2011	(97)	EP 2085692	(47)	09.03.2011
(97)	EP 2037297	(47)	09.03.2011	(97)	EP 2086380	(47)	09.03.2011
(97)	EP 2037463	(47)	09.03.2011	(97)	EP 2086819	(47)	09.03.2011
(97)	EP 2038647	(47)	09.03.2011	(97)	EP 2088294	(47)	09.03.2011
(97)	EP 2039315	(47)	09.03.2011	(97)	EP 2088416	(47)	09.03.2011
(97)	EP 2040559	(47)	09.03.2011	(97)	EP 2091787	(47)	09.03.2011
(97)	EP 2040566	(47)	09.03.2011	(97)	EP 2092395	(47)	09.03.2011
(97)	EP 2040862	(47)	09.03.2011	(97)	EP 2092795	(47)	09.03.2011
(97)	EP 2040986	(47)	09.03.2011	(97)	EP 2094048	(47)	09.03.2011
(97)	EP 2041000	(47)	09.03.2011	(97)	EP 2094614	(47)	09.03.2011
(97)	EP 2042410	(47)	09.03.2011	(97)	EP 2094783	(47)	09.03.2011
(97)	EP 2042465	(47)	09.03.2011	(97)	EP 2095581	(47)	09.03.2011
(97)	EP 2045277	(47)	09.03.2011	(97)	EP 2095869	(47)	09.03.2011
(97)	EP 2045837	(47)	09.03.2011	(97)	EP 2096295	(47)	09.03.2011
(97)	EP 2046085	(47)	09.03.2011	(97)	EP 2096375	(47)	09.03.2011
(97)	EP 2048220	(47)	09.03.2011	(97)	EP 2098225	(47)	09.03.2011
(97)	EP 2049454	(47)	09.03.2011	(97)	EP 2099659	(47)	09.03.2011
(97)	EP 2049557	(47)	09.03.2011	(97)	EP 2099722	(47)	09.03.2011
(97)	EP 2050120	(47)	09.03.2011	(97)	EP 2099921	(47)	09.03.2011
(97)	EP 2050330	(47)	09.03.2011	(97)	EP 2100623	(47)	09.03.2011
(97)	EP 2050682	(47)	09.03.2011	(97)	EP 2100919	(47)	09.03.2011
(97)	EP 2051745	(47)	09.03.2011	(97)	EP 2101928	(47)	09.03.2011
(97)	EP 2051756	(47)	09.03.2011	(97)	EP 2102703	(47)	09.03.2011
(97)	EP 2054320	(47)	09.03.2011	(97)	EP 2102798	(47)	09.03.2011
(97)	EP 2054371	(47)	09.03.2011	(97)	EP 2103077	(47)	09.03.2011
(97)	EP 2054456	(47)	09.03.2011	(97)	EP 2103423	(47)	09.03.2011
(97)	EP 2054783	(47)	09.03.2011	(97)	EP 2103726	(47)	09.03.2011
(97)	EP 2056681	(47)	09.03.2011	(97)	EP 2104415	(47)	09.03.2011
(97)	EP 2057216	(47)	09.03.2011	(97)	EP 2104435	(47)	09.03.2011
(97)	EP 2058141	(47)	09.03.2011	(97)	EP 2104604	(47)	09.03.2011
(97)	EP 2059084	(47)	09.03.2011	(97)	EP 2104619	(47)	09.03.2011
(97)	EP 2059395	(47)	09.03.2011	(97)	EP 2104700	(47)	09.03.2011

(97)	EP 2106533	(47)	09.03.2011	(97)	EP 2147414	(47)	09.03.2011
(97)	EP 2107298	(47)	09.03.2011	(97)	EP 2147524	(47)	09.03.2011
(97)	EP 2107645	(47)	09.03.2011	(97)	EP 2147729	(47)	09.03.2011
(97)	EP 2108270	(47)	09.03.2011	(97)	EP 2148530	(47)	09.03.2011
(97)	EP 2109615	(47)	09.03.2011	(97)	EP 2149773	(47)	09.03.2011
(97)	EP 2110191	(47)	09.03.2011	(97)	EP 2150827	(47)	09.03.2011
(97)	EP 2111287	(47)	09.03.2011	(97)	EP 2151298	(47)	09.03.2011
(97)	EP 2111515	(47)	09.03.2011	(97)	EP 2151467	(47)	09.03.2011
(97)	EP 2111960	(47)	09.03.2011	(97)	EP 2151551	(47)	09.03.2011
(97)	EP 2112086	(47)	09.03.2011	(97)	EP 2151598	(47)	09.03.2011
(97)	EP 2114043	(47)	09.03.2011	(97)	EP 2151609	(47)	09.03.2011
(97)	EP 2114296	(47)	09.03.2011	(97)	EP 2151923	(47)	09.03.2011
(97)	EP 2114624	(47)	09.03.2011	(97)	EP 2152510	(47)	09.03.2011
(97)	EP 2114848	(47)	09.03.2011	(97)	EP 2152609	(47)	09.03.2011
(97)	EP 2115195	(47)	09.03.2011	(97)	EP 2153251	(47)	09.03.2011
(97)	EP 2116427	(47)	09.03.2011	(97)	EP 2153516	(47)	09.03.2011
(97)	EP 2116755	(47)	09.03.2011	(97)	EP 2154405	(47)	09.03.2011
(97)	EP 2116790	(47)	09.03.2011	(97)	EP 2156620	(47)	09.03.2011
(97)	EP 2117510	(47)	09.03.2011	(97)	EP 2157227	(47)	09.03.2011
(97)	EP 2117800	(47)	09.03.2011	(97)	EP 2157340	(47)	09.03.2011
(97)	EP 2118411	(47)	09.03.2011	(97)	EP 2157590	(47)	09.03.2011
(97)	EP 2118414	(47)	09.03.2011	(97)	EP 2159358	(47)	09.03.2011
(97)	EP 2120538	(47)	09.03.2011	(97)	EP 2159453	(47)	09.03.2011
(97)	EP 2121265	(47)	09.03.2011	(97)	EP 2160019	(47)	09.03.2011
(97)	EP 2122191	(47)	09.03.2011	(97)	EP 2160306	(47)	09.03.2011
(97)	EP 2123076	(47)	09.03.2011	(97)	EP 2161215	(47)	09.03.2011
(97)	EP 2123131	(47)	09.03.2011	(97)	EP 2162011	(47)	09.03.2011
(97)	EP 2123451	(47)	09.03.2011	(97)	EP 2162495	(47)	09.03.2011
(97)	EP 2123689	(47)	09.03.2011	(97)	EP 2164808	(47)	09.03.2011
(97)	EP 2124774	(47)	09.03.2011	(97)	EP 2165627	(47)	09.03.2011
(97)	EP 2125931	(47)	09.03.2011	(97)	EP 2166427	(47)	09.03.2011
(97)	EP 2126212	(47)	09.03.2011	(97)	EP 2167435	(47)	09.03.2011
(97)	EP 2126323	(47)	09.03.2011	(97)	EP 2168331	(47)	09.03.2011
(97)	EP 2126488	(47)	09.03.2011	(97)	EP 2168618	(47)	09.03.2011
(97)	EP 2127087	(47)	09.03.2011	(97)	EP 2168716	(47)	09.03.2011
(97)	EP 2127529	(47)	09.03.2011	(97)	EP 2168859	(47)	09.03.2011
(97)	EP 2127589	(47)	09.03.2011	(97)	EP 2168871	(47)	09.03.2011
(97)	EP 2128314	(47)	09.03.2011	(97)	EP 2169890	(47)	09.03.2011
(97)	EP 2129723	(47)	09.03.2011	(97)	EP 2170797	(47)	09.03.2011
(97)	EP 2129875	(47)	09.03.2011	(97)	EP 2171351	(47)	09.03.2011
(97)	EP 2130609	(47)	09.03.2011	(97)	EP 2173349	(47)	09.03.2011
(97)	EP 2130610	(47)	09.03.2011	(97)	EP 2173551	(47)	09.03.2011
(97)	EP 2130630	(47)	09.03.2011	(97)	EP 2173612	(47)	09.03.2011
(97)	EP 2132339	(47)	09.03.2011	(97)	EP 2173708	(47)	09.03.2011
(97)	EP 2133117	(47)	09.03.2011	(97)	EP 2174109	(47)	09.03.2011
(97)	EP 2133507	(47)	09.03.2011	(97)	EP 2176269	(47)	09.03.2011
(97)	EP 2133583	(47)	09.03.2011	(97)	EP 2178065	(47)	09.03.2011
(97)	EP 2133599	(47)	09.03.2011	(97)	EP 2178512	(47)	09.03.2011
(97)	EP 2133690	(47)	09.03.2011	(97)	EP 2178811	(47)	09.03.2011
(97)	EP 2133772	(47)	09.03.2011	(97)	EP 2178940	(47)	09.03.2011
(97)	EP 2134810	(47)	09.03.2011	(97)	EP 2178975	(47)	09.03.2011
(97)	EP 2135566	(47)	09.03.2011	(97)	EP 2180784	(47)	09.03.2011
(97)	EP 2136951	(47)	09.03.2011	(97)	EP 2181559	(47)	09.03.2011
(97)	EP 2136995	(47)	09.03.2011	(97)	EP 2181771	(47)	09.03.2011
(97)	EP 2137883	(47)	09.03.2011	(97)	EP 2182415	(47)	09.03.2011
(97)	EP 2139720	(47)	09.03.2011	(97)	EP 2183501	(47)	09.03.2011
(97)	EP 2140184	(47)	09.03.2011	(97)	EP 2183850	(47)	09.03.2011
(97)	EP 2141048	(47)	09.03.2011	(97)	EP 2184746	(47)	09.03.2011
(97)	EP 2141064	(47)	09.03.2011	(97)	EP 2184830	(47)	09.03.2011
(97)	EP 2141072	(47)	09.03.2011	(97)	EP 2184965	(47)	09.03.2011
(97)	EP 2141533	(47)	09.03.2011	(97)	EP 2185412	(47)	09.03.2011
(97)	EP 2141701	(47)	09.03.2011	(97)	EP 2185462	(47)	09.03.2011
(97)	EP 2142613	(47)	09.03.2011	(97)	EP 2188157	(47)	09.03.2011
(97)	EP 2143760	(47)	09.03.2011	(97)	EP 2188280	(47)	09.03.2011
(97)	EP 2144091	(47)	09.03.2011	(97)	EP 2188853	(47)	09.03.2011
(97)	EP 2144208	(47)	09.03.2011	(97)	EP 2189051	(47)	09.03.2011
(97)	EP 2144336	(47)	09.03.2011	(97)	EP 2190674	(47)	09.03.2011
(97)	EP 2144345	(47)	09.03.2011	(97)	EP 2190898	(47)	09.03.2011
(97)	EP 2144411	(47)	09.03.2011	(97)	EP 2191241	(47)	09.03.2011
(97)	EP 2144735	(47)	09.03.2011	(97)	EP 2191249	(47)	09.03.2011
(97)	EP 2144761	(47)	09.03.2011	(97)	EP 2191465	(47)	09.03.2011
(97)	EP 2144904	(47)	09.03.2011	(97)	EP 2192217	(47)	09.03.2011
(97)	EP 2144947	(47)	09.03.2011	(97)	EP 2192332	(47)	09.03.2011
(97)	EP 2144956	(47)	09.03.2011	(97)	EP 2192386	(47)	09.03.2011
(97)	EP 2144957	(47)	09.03.2011	(97)	EP 2193299	(47)	09.03.2011
(97)	EP 2145036	(47)	09.03.2011	(97)	EP 2193611	(47)	09.03.2011
(97)	EP 2145448	(47)	09.03.2011	(97)	EP 2193901	(47)	09.03.2011
(97)	EP 2147126	(47)	09.03.2011	(97)	EP 2195198	(47)	09.03.2011

(97)	EP 2195199	(47)	09.03.2011
(97)	EP 2195239	(47)	09.03.2011
(97)	EP 2195405	(47)	09.03.2011
(97)	EP 2195674	(47)	09.03.2011
(97)	EP 2197633	(47)	09.03.2011
(97)	EP 2197966	(47)	09.03.2011
(97)	EP 2198214	(47)	09.03.2011
(97)	EP 2198394	(47)	09.03.2011
(97)	EP 2198432	(47)	09.03.2011
(97)	EP 2199847	(47)	09.03.2011
(97)	EP 2200476	(47)	09.03.2011
(97)	EP 2200534	(47)	09.03.2011
(97)	EP 2201006	(47)	09.03.2011
(97)	EP 2201182	(47)	09.03.2011
(97)	EP 2201268	(47)	09.03.2011
(97)	EP 2201793	(47)	09.03.2011
(97)	EP 2203651	(47)	09.03.2011
(97)	EP 2203658	(47)	09.03.2011
(97)	EP 2203834	(47)	09.03.2011
(97)	EP 2205477	(47)	09.03.2011
(97)	EP 2205494	(47)	09.03.2011
(97)	EP 2205842	(47)	09.03.2011
(97)	EP 2206108	(47)	09.03.2011
(97)	EP 2206203	(47)	09.03.2011
(97)	EP 2206531	(47)	09.03.2011
(97)	EP 2206577	(47)	09.03.2011
(97)	EP 2207502	(47)	09.03.2011
(97)	EP 2208017	(47)	09.03.2011
(97)	EP 2208102	(47)	09.03.2011
(97)	EP 2208326	(47)	09.03.2011
(97)	EP 2208923	(47)	09.03.2011
(97)	EP 2210026	(47)	09.03.2011
(97)	EP 2210434	(47)	09.03.2011
(97)	EP 2210588	(47)	09.03.2011
(97)	EP 2212232	(47)	09.03.2011
(97)	EP 2213536	(47)	09.03.2011
(97)	EP 2215531	(47)	09.03.2011
(97)	EP 2217111	(47)	09.03.2011
(97)	EP 2217758	(47)	09.03.2011
(97)	EP 2217803	(47)	09.03.2011
(97)	EP 2219498	(47)	09.03.2011
(97)	EP 2222938	(47)	09.03.2011
(97)	EP 2223001	(47)	09.03.2011
(97)	EP 2225812	(47)	09.03.2011
(97)	EP 2226110	(47)	09.03.2011
(97)	EP 2228702	(47)	09.03.2011
(97)	EP 2229765	(47)	09.03.2011
(97)	EP 2233368	(47)	09.03.2011
(97)	EP 2233678	(47)	09.03.2011
(97)	EP 2233777	(47)	09.03.2011
(97)	EP 2238285	(47)	09.03.2011
(97)	EP 2243567	(47)	09.03.2011
(97)	EP 2246094	(47)	09.03.2011

Zveřejněné překlady evropských patentových spisů

U následujících udělených evropských patentů s účinky pro Českou republiku byl majitelem předložen překlad patentového spisu do českého jazyka (§ 35c odst. 2 až 4 zákona č. 527/1990 Sb., v platném znění). Údaje jsou řazeny vzestupně podle čísel evropských patentů.

(97)	EP 1291096	(74)	Společná advokátní kancelář Všeťečka Zelený Švorčík	
(47)	26.01.2011		Kalenský a partneři, JUDr. Miloš Všeťečka, Hálkova 2,	
(97)	12.03.2003		Praha 2, 12000	
(51)	C21C 5/44	(2006.01)		
	C08J 5/10	(2006.01)		
	C08K 5/20	(2006.01)		
	C04B 35/00	(2006.01)		
(96)	22.08.2002	(97)	EP 1302922	
(96)	02018745.6	(47)	17.11.2010	
(73)	Momentive Specialty Chemicals GmbH, 58642 Iserlohn-Letmathe, DE	(97)	16.04.2003	
(72)	Suren, Josef, 33181 Bad Wünnenberg-Haaren, DE	(51)	G09F 3/02	(2006.01)
(54)	Způsob výroby isolačních desek a směs pojidel pro tyto desky		G09F 3/10	(2006.01)
(32)	11.09.2001	(96)	01.10.2002	
(31)	10144717	(96)	02022001.8	
(33)	DE	(73)	CCL Design GmbH, 42653 Solingen, DE	
		(72)	Leihe, Wolfgang, 42657 Solingen, DE	
		(54)	Štítek s ochranným laminováním	
		(32)	10.10.2001	
		(31)	10149927	

(33) DE
(74) Čermák a spol., JUDr. Karel Čermák, advokát, Národní 32, Praha 1, 11000

(97) **EP 1404795**
(47) 10.11.2010
(97) 23.01.2003
(51) **CIID 7/32** (2006.01)
CIID 7/50 (2006.01)
H01L 21/306 (2006.01)
CIID 3/30 (2006.01)
H01L 21/3213 (2006.01)
CIID 7/10 (2006.01)
CIID 3/02 (2006.01)

(96) 08.07.2002
(96) 02746902.2
(73) Avantor Performance Materials, Inc., Phillipsburg, New Jersey 08865, US
(72) HSU, Chin-Pin, Sherman, Basking Ridge, NJ 07920, US
(54) **Čistící kompozice pro mikroelektroniku obsahující fluoridové soli bez amoniaku**
(32) 09.07.2001
(31) 304033 P
(33) US
(86) PCT/US2002/021436
(87) WO 2003/006599
(74) Rott, Růžička & Guttman Patentové, známkové a advokátní kanceláře, Ing. Jana Fuchsová, Vinohradská 37, Praha 2, 12000

(97) **EP 1413646**
(47) 16.02.2011
(97) 28.04.2004
(51) **C23C 18/16** (2006.01)
C23C 18/36 (2006.01)
(96) 17.06.2003
(96) 03013706.1

(73) Enthone Inc., West Haven, Connecticut 06516, US
(72) Stark, Franz-Josef, 53909 Zülpich, DE
Horsthemke, Helmut, 42697 Solingen, DE
Treuner, Ulrich, 42697 Solingen, DE

(54) **Způsob bezproudového vylučování kovů**
(32) 04.10.2002
(31) 10246453
(33) DE
(74) Čermák a spol., JUDr. Karel Čermák, advokát, Národní 32, Praha 1, 11000

(97) **EP 1437187**
(47) 01.12.2010
(97) 14.07.2004
(51) **B23B 45/00** (2006.01)
B23B 45/02 (2006.01)
B23Q 5/10 (2006.01)

(96) 05.01.2004
(96) 04405002.9
(73) Suhner Intertrade AG, 5200 Brugg, CH
(72) Sanfratello, Franco, 5200 Brugg, CH

(54) **Pohonná jednotka pro obráběcí nástroje**
(32) 08.01.2003
(31) 292003
(33) CH
(74) PATENTSERVIS Praha a.s., Jivenská 1273/1, Praha 4, 14021

(97) **EP 1480239**
(47) 17.11.2010
(97) 24.11.2004
(51) **H01H 9/54** (2006.01)
(96) 29.04.2004
(96) 04010136.2

(73) Eaton Industries GmbH, 53115 Bonn, DE
(72) Högener, Hans-Jürgen, 53859 Niederkassel, DE
Volberg, Jürgen, 53844 Troisdorf, DE
Wolff, Bernd, 53773 Hennef, DE
Völlmar, Guido, 51063 Köln, DE

(54) **Způsob a uspořádání zapojení na sledování funkce elektro-mechanického polohového spínače**
(32) 17.05.2003
(31) 10322385
(33) DE
(74) PATENTSERVIS Praha a.s., Jivenská 1273/1, Praha 4, 14021

(97) **EP 1480674**
(47) 08.12.2010
(97) 12.09.2003
(51) **A61K 39/395** (2006.01)
A61K 38/51 (2006.01)
A61K 38/47 (2006.01)
A61K 31/70 (2006.01)
A61K 31/7088 (2006.01)
G01N 33/50 (2006.01)
A61P 25/00 (2006.01)

(96) 04.03.2003
(96) 03706754.3
(73) Cambridge Enterprise Limited, Trinity Lane Cambridge Cambridgeshire CB2 1TN, GB
KINGS COLLEGE LONDON, London WC2R 2LS, GB
(72) MCMAHON, S. B.; c/o Centre for Neuroscience, London Bridge, Greater London SE1 1UL, GB
BRADBURY, E. J.; c/o Centre for Neuroscience, London Bridge, Greater London SE1 1UL, GB
FAWCETT, J.; c/o Cambridge Centre for Brain Repair, Cambridgeshire CB2 2PY, GB

(54) **Léčba poškození centrálního nervového systému**
(32) 04.03.2002
(31) 0205022
(33) GB
(86) PCT/GB2003/000901
(87) WO 2003/074080
(74) KOREJZOVÁ & SPOL., v.o.s., JUDr. Petra Korejzová, advokátka, Korunní 810/104 E, Praha 10, 10100

(97) **EP 1481463**
(47) 15.12.2010
(97) 12.09.2003
(51) **H02K 16/02** (2006.01)
H02K 51/00 (2006.01)
B60K 6/00 (2007.10)

(96) 28.02.2003
(96) 03743639.1
(73) Nederlandse Organisatie voor Toegepast - Natuurwetenschappelijk Onderzoek TNO, 2628 VK Delft, NL
(72) HOEIJMAKERS, Martin, Jacobus, NL-2627 CA Delft, NL

(54) **Elektromechanický konvertor**
(32) 01.03.2002
(31) 1020095
(33) NL
(86) PCT/NL2003/000155
(87) WO 2003/075437
(74) PATENTSERVIS Praha a.s., Jivenská 1273/1, Praha 4, 14021

(97) **EP 1494831**
(47) 24.11.2010
(97) 16.10.2003
(51) **B23K 20/12** (2006.01)
(96) 01.04.2003
(96) 03746087.0

-
- (73) MTS SYSTEMS CORPORATION, Eden Prairie, MN 55344-2290, US
(72) HANSEN, Matthew, J., Minneapolis, MN 55419, US
BUSHEY, John, A., Eden Prairie, MN 55347, US
NEMETH, Michael, F., Brooklyn Park, MN 55445, US
(54) **Soustava vřetena pro třecí svařování rotujícím nástrojem**
(32) 02.04.2002
(31) 115264
(33) US
(86) PCT/US2003/009860
(87) WO 2003/084707
(74) PATENTSERVIS Praha a.s., Jivenská 1273/1, Praha 4, 14021
-
- (97) **EP 1497511**
(47) 15.12.2010
(97) 23.10.2003
(51) **E04F 15/04** (2006.01)
E04F 15/20 (2006.01)
(96) 08.04.2003
(96) 03723545.4
(73) Välinge Innovation AB, 260 40 Viken, SE
(72) PERVAN, Darko, S-260 40 Viken, SE
(54) **Laminátový podlahový panel**
(32) 08.04.2002
(31) 0201059
(33) SE
(86) PCT/SE2003/000565
(87) WO 2003/087498
(74) PATENTSERVIS Praha a.s., Jivenská 1273/1, Praha 4, 14021
-
- (97) **EP 1504559**
(47) 29.12.2010
(97) 20.11.2003
(51) **H04L 1/18** (2006.01)
(96) 13.05.2003
(96) 03734030.4
(73) QUALCOMM INCORPORATED, San Diego, CA 92121, US
(72) VAYANOS, Alkinoos, Hector, San Diego, CA 92109, US
MALLADI, Durga, San Diego, CA 92128, US
HO, Sai Yiu Duncan, San Diego, CA 92128, US
(54) **Doručování dat v hybridním automatickém mechanismu pro opakovaný přenos v komunikačních systémech CDMA**
(32) 13.05.2002, 19.06.2002
(31) 380408 P, 176353
(33) US, US
(86) PCT/US2003/015201
(87) WO 2003/096600
(74) TRAPLOVÁ HAKR KUBÁT Advokátní a patentová kancelář, Ing. Eduard Hakr, Přístavní 24, Praha 7, 17000
-
- (97) **EP 1511984**
(47) 15.12.2010
(97) 27.11.2003
(51) **G01M 1/24** (2006.01)
G01M 1/04 (2006.01)
F16C 33/04 (2006.01)
F16C 13/04 (2006.01)
(96) 13.05.2003
(96) 03729888.2
(73) Schenck RoTec GmbH, 64293 Darmstadt, DE
(72) ROGALLA, Martin, D-64297 Darmstadt, DE
KISSEL, Werner, 68647 Biblis, DE
MUENZEL, Juergen, 65428 Ruesselsheim, DE
(54) **Vyvažovací zařízení**
(32) 22.05.2002
(31) 10223011
(33) DE
-
- (86) PCT/DE2003/001532
(87) WO 2003/098180
(74) UNIPATENT, Ing. Jiří Chlustina, Jana Masaryka 43-47, Praha 2, 12000
-
- (97) **EP 1523919**
(47) 17.11.2010
(97) 29.01.2004
(51) **A47L 13/20** (2006.01)
A47L 13/24 (2006.01)
(96) 18.07.2003
(96) 03741481.0
(73) UNI-CHARM CORPORATION, Shikokuchuo-shi, Ehime 799-0111, JP
(72) TSUCHIYA, Akemi c/o Techn. Ctr.of UNI-CHARM CORP., Mitoya-gun, Kagawa 769-1602, JP
TANAKA, Yoshinori c/o Techn. Ctr. UNI-CHARM CORP., Mitoyo-gun, Kagawa 769-1602, JP
FUJIWARA, Masatoshi c/o Techn.Ctr.UNI-CHARM CORP., Mitoyo-gun, Kagawa 769-1602, JP
(54) **Držící zařízení pro čistící stěrače**
(32) 22.07.2002
(31) 2002212532
(33) JP
(86) PCT/JP2003/009156
(87) WO 2004/008935
(74) PATENTSERVIS Praha a.s., Jivenská 1273/1, Praha 4, 14021
-
- (97) **EP 1565489**
(47) 17.11.2010
(97) 31.12.2003
(51) **C07K 16/28** (2006.01)
C07K 16/30 (2006.01)
A61K 39/395 (2006.01)
C12N 15/13 (2006.01)
C12N 5/10 (2006.01)
C12N 5/20 (2006.01)
G01N 33/574 (2006.01)
G01N 33/577 (2006.01)
A61P 35/00 (2006.01)
(96) 19.06.2003
(96) 03761281.9
(73) Raven Biotechnologies, Inc., South San Francisco, CA 94080, US
(72) MATHER, Jennie, P., Millbrae, CA 94030, US
LI, Rong-Hao, Millbrae, CA 94030, US
PAN, Zhuangyu, Millbrae, CA 94030, US
ROBERTS, Penelope, E., Millbrae, CA 94030, US
(54) **Internalizující protilátky specifické k povrchovému buněčnému cíli RAAG10**
(32) 19.06.2002
(31) 390203 P
(33) US
(86) PCT/US2003/019819
(87) WO 2004/001381
(74) TRAPLOVÁ HAKR KUBÁT Advokátní a patentová kancelář, Ing. Jan Kubát, Přístavní 24, Praha 7, 17000
-
- (97) **EP 1574329**
(47) 10.11.2010
(97) 14.09.2005
(51) **B32B 27/32** (2006.01)
B65D 65/02 (2006.01)
(96) 09.03.2004
(96) 04405137.3
(73) Amcor Flexibles Kreuzlingen Ltd., 8280 Kreuzlingen, CH
(72) Bresson, Cyrille, 57870 Troisfontaines, FR
Cerf, Sabine, 57400 Sarrebourg, FR
(54) **Obalová fólie**
(74) Čermák a spol., JUDr. Karel Čermák, advokát, Národní 32, Praha 1, 11000

(97) EP 1594635		(54) Pomník
(47) 24.11.2010		(32) 18.06.2004
(97) 12.08.2004		(31) 10402004
(51) B09B 3/00 (2006.01)		(33) AT
C04B 28/02 (2006.01)		(74) Čermák Hořejš Matějka a spol., JUDr. Karel Čermák,
C04B 18/08 (2006.01)		advokát, Národní 32, Praha 1, 11000
(96) 22.01.2004		
(96) 04704426.8		(97) EP 1611355
(73) Boral Material Technologies Inc., San Antonio, TX 78216, US		(47) 20.10.2010
(72) TARDIF, Marc-André, Atlanta, GA 30315, US		(97) 21.10.2004
MAJORS, Russ, K., San Marcos, TX 78666, US		(51) F04B 43/073 (2006.01)
HILL, Russell, L., San Antonio, TX 78247, US		F04B 49/14 (2006.01)
(54) Systém a způsob úpravy popílku		F04B 43/00 (2006.01)
(32) 24.01.2003, 06.05.2003		(96) 31.03.2004
(31) 442048 P, 430744		(96) 04724563.4
(33) US, US		(73) Dritte Patentportfolio Beteiligungsgesellschaft mbH & Co.
(86) PCT/US2004/001688		KG, 12529 Schönefeld/OT Waltersdorf, DE
(87) WO 2004/067198		(72) Jähn, Peter, 45479 Mühlheim-Ruhr, DE
(74) PATENTSERVIS Praha a.s., Jivenská 1273/1, Praha 4, 14021		(54) Membránové čerpadlo
		(32) 10.04.2003
		(31) 10316395
		(33) DE
		(86) PCT/EP2004/003378
		(87) WO 2004/090334
		(74) Společná advokátní kancelář Všečka Zelený Švorčík
		Kalenský a partneři, JUDr. Miloš Všečka, Hálkova 2,
		Praha 2, 12000
(97) EP 1603344		
(47) 17.11.2010		(97) EP 1613599
(97) 07.12.2005		(47) 15.12.2010
(51) H04N 7/46 (2006.01)		(97) 14.10.2004
(96) 07.01.2003		(51) C07D 215/26 (2006.01)
(96) 05018606.3		(96) 01.04.2004
(73) LG Electronics, Inc., Seoul 150-010, KR		(96) 04725035.2
(72) Jeon, Byeong Moon, Gwangjin-ku Seoul, KR		(73) Novartis AG, 4056 Basel, CH
(54) Způsob výpočtu vektorů pohybu přímého režimu pro B-snímek		(72) LOHSE, Olivier, F-68170 Rixheim, FR
(32) 04.10.2002, 08.10.2002, 15.11.2002		PENN, Gerhard, CH-4104 Oberwil, CH
(31) 2002060742, 2002061243, 2002071226		SCHILLING, Hanspeter, CH-4103 Bottmingen, CH
(33) KR, KR, KR		(54) Způsob přípravy 5-(halogenacetyl)-8-(substituovaných oxy)-(1H)-chinolin-2-onů
(74) KANIA, SEDLÁK, SMOLA Patentová a známková kancelář, Ing. František Kania, Mendlovo nám. 1a, Brno, 60300		(32) 02.04.2003
		(31) 459724 P
		(33) US
		(86) PCT/EP2004/003479
		(87) WO 2004/087668
		(74) TRAPLOVÁ HAKR KUBÁT Advokátní a patentová kancelář, Ing. Jan Kubát, Přístavní 24, Praha 7, 17000
(97) EP 1603917		
(47) 24.11.2010		(97) EP 1625046
(97) 23.09.2004		(47) 08.12.2010
(51) C07D 487/04 (2006.01)		(97) 18.11.2004
C07D 519/00 (2006.01)		(51) B60N 2/44 (2006.01)
A61K 31/5025 (2006.01)		B60N 2/02 (2006.01)
A61P 3/10 (2006.01)		B60N 2/08 (2006.01)
A61P 17/06 (2006.01)		B60N 2/22 (2006.01)
A61P 19/02 (2006.01)		(96) 07.05.2004
A61P 37/00 (2006.01)		(96) 04731624.5
(96) 10.03.2004		(73) Johnson Controls GmbH, 51399 Burscheid, DE
(96) 04719006.1		(72) BUDWEG, Mario, 42499 Hückeswagen, DE
(73) MediGene AG, 82152 Martinsried, DE		PELLENZ, Wolfgang, 53359 Rheinbach, DE
(72) MATHEWS, Ian, Richard, Abingdon, Oxfordshire OX14 4RX, GB		CZINKI, Alexander, 53111 Bonn, DE
(54) Imunomodulující heterocyklické sloučeniny		HOGÉ, Alexander, 42477 Radervormwald, DE
(32) 14.03.2003, 19.08.2003		BOUDINOT, Richard, 40625 Düsseldorf, DE
(31) 0305876, 0319429		SZABLEWSKI, Piotr, 42399 Wuppertal, DE
(33) GB, GB		(54) Zařízení pro přestavitelný mechanismus, přestavitelný mechanismus a způsob
(86) PCT/GB2004/001008		(32) 12.05.2003, 09.09.2003
(87) WO 2004/081011		(31) 10321426, 10341866
(74) Čermák a spol., JUDr. Karel Čermák, advokát, Národní 32, Praha 1, 11000		(33) DE, DE
		(86) PCT/EP2004/004920
		(87) WO 2004/098945
(97) EP 1607549		
(47) 13.10.2010		
(97) 21.12.2005		
(51) E04H 13/00 (2006.01)		
(96) 04.05.2005		
(96) 05450083.0		
(73) Schweiger, Norbert, 8793 Trofaiach, AT		
(72) Schweiger, Norbert, 8793 Trofaiach, AT		

(74) Společná advokátní kancelář Všečeka Zelený Švorčík Kalenský a partneři, JUDr. Petr Kalenský, Hálkova 2, Praha 2, 12000

(97) **EP 1625328**

(47) 17.11.2010

(97) 25.11.2004

(51) **F23D 14/06** (2006.01)

(96) 16.05.2003

(96) 03727956.9

(73) SABAF S.p.A., 25035 Ospitaletto (BS), IT

(72) BETTINZOLI, Angelo, 25062 Concesio, IT

(54) **Plynový hořák s prostředky pro upevnění krytu reverzním způsobem**

(86) PCT/IT2003/000294

(87) WO 2004/102072

(74) PATENTSERVIS Praha a.s., Jivenská 1273/1, Praha 4, 14021

(97) **EP 1626047**

(47) 08.12.2010

(97) 18.11.2004

(51) **C07D 401/12** (2006.01)

A01N 43/54 (2006.01)

A01N 47/00 (2006.01)

A01N 51/00 (2006.01)

(96) 11.05.2004

(96) 04732175.7

(73) NIHON NOHYAKU CO., LTD., Tokyo 103-8236, JP

(72) SANPEI, Osamu, c/o NIHON NOHYAKU CO., LTD., Kawachinagano-shi, Osaka 5860094, JP

UEHARA, Masahiro, c/o NIHON NOHYAKU CO., LTD., Kawachinagano-shi, Osaka 5860094, JP

NIINO, Nobuyuki, c/o NIHON NOHYAKU CO., LTD., Kawachinagano-shi, Osaka 5860094, JP

KODAMA, Hiroki, c/o NIHON NOHYAKU CO., LTD., Kawachinagano-shi, Osaka 5860094, JP

SAKATA, Kazuyuki, c/o NIHON NOHYAKU CO., LTD., Kawachinagano-shi, Osaka 5860094, JP

(54) **Způsob výroby substituovaného aminochinazolinového derivátu**

(32) 12.05.2003, 18.06.2003

(31) 2003133332, 2003173333

(33) JP, JP

(86) PCT/JP2004/006256

(87) WO 2004/099184

(74) PATENTSERVIS Praha a.s., Jivenská 1273/1, Praha 4, 14021

(97) **EP 1637517**

(47) 10.11.2010

(97) 06.01.2005

(51) **C07C 229/50** (2006.01)

C07C 235/06 (2006.01)

C07C 247/04 (2006.01)

C07C 323/61 (2006.01)

A61K 31/216 (2006.01)

A61K 31/365 (2006.01)

A61K 31/357 (2006.01)

C07D 307/88 (2006.01)

C07D 317/34 (2006.01)

A61P 9/10 (2006.01)

A61P 25/00 (2006.01)

A61P 25/08 (2006.01)

A61P 25/14 (2006.01)

A61P 25/16 (2006.01)

A61P 25/18 (2006.01)

A61P 25/22 (2006.01)

A61P 25/28 (2006.01)

A61P 25/30 (2006.01)

A61P 43/00 (2006.01)

(96) 25.06.2004

(96) 04746867.3

(73) Taisho Pharmaceutical Co., Ltd., Tokyo 170-8633, JP

(72) YASUHARA, Akito, Tokyo 1708633, JP

SAKAGAMI, Kazunari, Tokyo 1708633, JP

OHTA, Hiroshi, Tokyo 1708633, JP

NAKAZATO, Atsuro, Tokyo 1708633, JP

(54) **Farmaceutický účinný derivát esteru 2-aminobicyclo (3.1.0.) hexan-2, 6-dikarboxylové kyseliny**

(32) 26.06.2003, 31.10.2003, 23.04.2004

(31) 2003181930, 2003373511, 2004128663

(33) JP, JP, JP

(86) PCT/JP2004/009398

(87) WO 2005/000791

(74) PATENTSERVIS Praha a.s., Jivenská 1273/1, Praha 4, 14021

(97) **EP 1644376**

(47) 08.09.2010

(97) 20.01.2005

(51) **C07D 487/04** (2006.01)

A61K 31/4162 (2006.01)

A61P 35/00 (2006.01)

(96) 08.07.2004

(96) 04763132.0

(73) NERVIANO MEDICAL SCIENCES S.R.L., 20014

Nerviano (MI), IT

(72) FANCELLI, Daniele, I-20147 Milan, IT

FORTE, Barbara, I-20090 Buccinasco, IT

MOLL, Jurgen, I-22070 Appiano Gentile, IT

VARASI, Mario, I-20142 Milano, IT

VIANELLO, Paola, I-20145 Milano, IT

(54) **Deriváty pyrrolo [3,4-c]pyrazolu účinné jako inhibitory kináz**

(32) 09.07.2003

(31) 485814 P

(33) US

(86) PCT/EP2004/007515

(87) WO 2005/005427

(74) Čermák a spol., JUDr. Karel Čermák, advokát, Národní 32, Praha 1, 11000

(97) **EP 1651080**

(47) 15.12.2010

(97) 13.01.2005

(51) **B62B 9/12** (2006.01)

F16B 7/10 (2006.01)

(96) 25.06.2004

(96) 04748764.0

(73) Stokke AS, 6260 Skodje, NO

(72) REFSUM, Bjorn, N-6007 Alesund, NO

(54) **Zařízení pro výškové nastavení dětského sedátka a teleskopicky nastavitelná nožní opěra**

(32) 03.07.2003

(31) 20033053

(33) NO

(86) PCT/NO2004/000188

(87) WO 2005/002946

(74) TRAPLOVÁ HAKR KUBÁT Advokátní a patentová kancelář, Ing. Eduard Hakr, Přístavní 24, Praha 7, 17000

(97) **EP 1664289**

(47) 22.12.2010

(97) 17.03.2005

(51) **C12N 9/16** (2006.01)

C12N 15/63 (2006.01)

C12Q 1/44 (2006.01)

C07K 16/40 (2006.01)

(96) 03.09.2004

(96) 04787575.2

(73) Universität Bern, 3012 Bern, CH

OTSUKA PHARMACEUTICAL CO., LTD., Chiyoda-ku,

Tokyo 101-8535, JP

- (72) JOHNER, Andrea, CH-3172 Niederwangen, CH
SEEBECK, Thomas, CH-3042 Orschwaben, CH
SHAKUR, Yasmin, Falls Church, VA 22043, US
- (54) **Cyklické nukleotid-specifické fosfodiesterázy z
Leishmania a jejich použití**
- (32) 05.09.2003, 19.09.2003, 25.06.2004
(31) 500244 P, 504070 P, 582584 P
(33) US, US, US
(86) PCT/IB2004/003990
(87) WO 2005/023856
(74) Společná advokátní kancelář Vsetečka Zelený Švorčík
Kalenský a partneři, JUDr. Miloš Vsetečka, Hálkova 2,
Praha 2, 12000

- (97) **EP 1716403**
(47) 01.12.2010
(97) 04.08.2005
(51) **G01M 17/007** (2006.01)
(96) 19.01.2005
(96) 05706928.8
(73) TÜV SÜD Automotive GmbH, 80339 München, DE
(72) RICHTER, Richard, 86922 Eresing, DE
- (54) **Způsob vedení vozidla podél předem určené dráhy a
vozidlo a systém k provádění crash testů**
- (32) 21.01.2004
(31) 102004003087
(33) DE
(86) PCT/EP2005/000494
(87) WO 2005/071384
(74) Rott, Růžička & Guttmann Patentové, známkové a
advokátní kanceláře, Ing. Jiří Andera, Vinohradská 37,
Praha 2, 12000

- (97) **EP 1722947**
(47) 08.12.2010
(97) 29.09.2005
(51) **B27G 1/00** (2006.01)
(96) 01.03.2005
(96) 05761254.1
(73) Akzo Nobel Coatings International BV, 6824 BM Arnhem,
NL
- (72) DELLRUP, Claes, Magnus, S-247 33 Södra Sandby, SE
- (54) **Oprava přírodního poškození v průběhu výroby
výrobků obsahujících dřevo**
- (32) 11.03.2004, 22.03.2004
(31) 04075719, 554927 P
(33) EP, US
(86) PCT/EP2005/002260
(87) WO 2005/090031
(74) Rott, Růžička & Guttmann Patentové, známkové a
advokátní kanceláře, Ing. Václav Krmenčík, Vinohradská
37, Praha 2, 12000

- (97) **EP 1731500**
(47) 29.12.2010
(97) 27.10.2005
(51) **C07C 227/00** (2006.01)
C07C 229/22 (2006.01)
C07C 309/30 (2006.01)
C07F 9/11 (2006.01)
A01N 37/44 (2006.01)
A61K 41/00 (2006.01)
(96) 28.03.2005
(96) 05727585.1
(73) COSMO OIL CO., LTD., Tokyo 105-8528, JP

- (72) TACHIYA, Naohisa, c/o Cosmo Oil Co., Ltd., Satte-shi,
Saitama 3400112, JP
NISHIKAWA, Seiji, c/o Cosmo Oil Co., Ltd., Satte-shi,
Saitama 3400112, JP
HIGO, Mai, c/o Cosmo Oil Co., Ltd., Satte-shi, Saitama
3400112, JP
TANAKA, Tohru, c/o Cosmo Oil Co., Ltd., Minato-ku,
Tokyo 1058528, JP
ISHIZUKA, Masahiro, c/o Cosmo Oil Co., Ltd., Satte-shi,
Saitama 3400112, JP
OKADA, Hideki, c/o Cosmo Oil Co., Ltd., Satte-shi,
Saitama 3400112, JP
- (54) **Fosfátová sůl kyseliny 5-aminolevulové, způsob její
výroby a její použití**
- (32) 30.03.2004, 30.03.2004, 30.03.2004, 30.11.2004,
25.02.2005, 25.02.2005, 25.02.2005
(31) 2004099670, 2004099671, 2004099672, 2004345661,
2005051216, 2005051217, 2005051218
(33) JP, JP, JP, JP, JP, JP, JP
(86) PCT/JP2005/005765
(87) WO 2005/100300
(74) Čermák a spol., JUDr. Karel Čermák, advokát, Národní 32,
Praha 1, 11000

- (97) **EP 1743788**
(47) 22.12.2010
(97) 17.01.2007
(51) **B60H 1/00** (2006.01)
B60H 1/22 (2006.01)
(96) 24.04.2006
(96) 06008435.7
(73) J. Eberspächer GmbH & Co. KG, 73730 Esslingen, DE
(72) Schlecht, Patric, 73760 Ostfildern, DE
Collmer, Andreas, 73773 Aichwald, DE
Haefner, Michael, 70469 Stuttgart, DE
- (54) **Systém temperování vozidla**
- (32) 12.07.2005
(31) 102005032524
(33) DE
(74) Čermák a spol., JUDr. Karel Čermák, advokát, Národní 32,
Praha 1, 11000

- (97) **EP 1755514**
(47) 01.12.2010
(97) 01.12.2005
(51) **A61F 13/20** (2006.01)
A61F 13/15 (2006.01)
D04H 1/22 (2006.01)
(96) 13.05.2005
(96) 05749337.1
(73) Johnson and Johnson Consumer Companies, Inc.,
Skillman, NJ 08558-9418, US
- (72) BINNER, Curt, SOMERSET, New Jersey 08873, US
CARASSO, Samuel C, MILLTOWN, New Jersey 08850,
US
CHASE, David, Somerville New Jersey 08876, US
DANYI, Erin, Nicholasville Kentucky 40356, US
GLASGOW, Tara, New Hope Pennsylvania 18938, US
KIMBALL, David L, Flemington New Jersey 08822, US
KOZOROVITSKY, Julia, Longhorne Pennsylvania
19047, US
NG, Tony C, East Brunswick New Jersey 08816, US
- (54) **Intravaginální zařízení s deskami pro transport tekutin
a způsoby jeho výroby**
- (32) 14.05.2004, 14.05.2004, 14.05.2004
(31) 572055 P, 848257, 847951
(33) US, US, US
(86) PCT/US2005/017113
(87) WO 2005/112860
(74) Čermák a spol., JUDr. Karel Čermák, advokát, Národní 32,
Praha 1, 11000

(97) **EP 1785543**
(47) 05.01.2011
(97) 16.05.2007
(51) **E04D 13/17** (2006.01)
(96) 02.11.2006
(96) 06123343.3
(73) Monier Roofing Components GmbH, 61440 Oberursel, DE
(72) Hofmann, Karl-Heinz, Lafarge Roofing Components, 35325, Mücke, DE
(54) **Pásový větrací prvek s flexibilním pásem**
(32) 11.11.2005
(31) 102005054308
(33) DE
(74) TRAPLOVÁ HAKR KUBÁT Advokátní a patentová kancelář, Ing. Eduard Hakr, Přístavní 24, Praha 7, 17000

(97) **EP 1792066**
(47) 22.12.2010
(97) 23.03.2006
(51) **F02B 29/04** (2006.01)
F28F 3/02 (2006.01)
F28D 9/00 (2006.01)
(96) 09.09.2005
(96) 05787618.7
(73) Behr GmbH & Co. KG, 70469 Stuttgart, DE
(72) HENDRIX, Daniel, 70374 Stuttgart, DE
(54) **Chladič plicního vzduchu, zejména pro motorová vozidla**
(32) 13.09.2004, 12.10.2004
(31) 102004044591, 102004049810
(33) DE, DE
(86) PCT/EP2005/009681
(87) WO 2006/029761
(74) Čermák a spol., JUDr. Karel Čermák, advokát, Národní 32, Praha 1, 11000

(97) **EP 1795732**
(47) 29.09.2010
(97) 13.06.2007
(51) **F02M 25/07** (2006.01)
F28F 9/02 (2006.01)
(96) 07.12.2006
(96) 06025329.1
(73) Valeo Termico S.A., 50011 Zaragoza, ES
(72) Gracia, Benjamin, 50009 Zaragoza, ES
Gracia, Javier, 50012 Zaragoza, ES
(54) **Výměník tepla pro plyny, zejména pro výfukové plyny motoru**
(32) 09.12.2005
(31) 200503024
(33) ES
(74) Společná advokátní kancelář Všetečka Zelený Švorčík Kalenský a partneři, JUDr. Miloš Všetečka, Hálkova 2, Praha 2, 12000

(97) **EP 1796396**
(47) 17.11.2010
(97) 13.06.2007
(51) **H04N 7/46** (2006.01)
(96) 07.01.2003
(96) 07003016.8
(73) LG Electronics, Inc., Seoul 150-010, KR
(72) Jeon, Byeong Moon, Gwangjin-ku Seoul, KR
(54) **Způsob výpočtu vektorů pohybu přímého režimu pro B-snímek**
(32) 04.10.2002, 08.10.2002, 15.11.2002
(31) 20020060742, 20020061243, 20020071226
(33) KR, KR, KR
(74) KANIA, SEDLÁK, SMOLA Patentová a známková kancelář, Ing. František Kania, Mendlovo nám. 1a, Brno, 60300

(97) **EP 1797088**
(47) 05.01.2011
(97) 06.04.2006
(51) **C07D 451/06** (2006.01)
A61K 31/137 (2006.01)
A61K 31/428 (2006.01)
A61K 31/46 (2006.01)
A61P 25/16 (2006.01)
A61P 25/24 (2006.01)
A61P 25/28 (2006.01)
A61P 25/30 (2006.01)
(96) 28.09.2005
(96) 05792113.2
(73) NeuroSearch A/S, 2750 Ballerup, DK
(72) PETERS, Dan c/o NeuroSearch A/S, DK-2750 Ballerup, DK
OLSEN, Gunnar, M. c/o NeuroSearch A/S, DK-2750 Ballerup, DK
SCHEEL-KRÜGER, Jorgen c/o NeuroSearch A/S, DK-2750 Ballerup, DK
NIELSEN, Elsebet, Ostergaard c/o NeuroSearch A/S, DK-2750 Ballerup, DK
(54) **Nové chromen-2-onové deriváty a jejich použití jako inhibitory zpětného vychytávání monoaminových neurotransmiterů**
(32) 30.09.2004, 30.09.2004
(31) 614052 P, 200401491
(33) US, DK
(86) PCT/EP2005/054861
(87) WO 2006/035034
(74) A. Holas & partner Patentová a známková kancelář, Ing. Mgr. Hana Holasová, Křížová 4, Brno, 60300

(97) **EP 1797385**
(47) 08.12.2010
(97) 16.03.2006
(51) **F28D 9/00** (2006.01)
F28F 27/00 (2006.01)
(96) 07.09.2005
(96) 05789779.5
(73) EP Technology AB, 211 24 Malmö, SE
Sundsvall Energi AB, 851 23 Sundsvall, SE
(72) PERSSON, Lars, S-274 56 Abbekas, SE
(54) **Teplý výměník s teplotním senzorem**
(32) 08.09.2004
(31) 0402153
(33) SE
(86) PCT/EP2005/054415
(87) WO 2006/027368
(74) PATENTSERVIS Praha a.s., Jivenská 1273/1, Praha 4, 14021

(97) **EP 1807504**
(47) 23.02.2011
(97) 19.10.2006
(51) **C12N 5/02** (2006.01)
C07K 14/61 (2006.01)
C07K 14/825 (2006.01)
(96) 28.10.2005
(96) 05857769.3
(73) ARES TRADING S.A., 1170 Aubonne, CH
(72) CASATORRES HERNANDEZ, José, ES-28760 Tres Cantos, ES
MARTIN PIERA, Carlos, ES-28034 Madrid, ES
(54) **Bezserové kultivační médium pro savčí buňky**
(32) 02.11.2004, 04.11.2004
(31) 04105451, 624885 P
(33) EP, US
(86) PCT/EP2005/055637
(87) WO 2006/108455
(74) KOREJZOVÁ & SPOL., v.o.s., JUDr. Petra Korejzová, advokátka, Korunní 810/104 E, Praha 10, 10100

(97) EP 1809048	(33) DE	(97) EP 1824773
(47) 22.09.2010	(74) Čermák a spol., JUDr. Karel Čermák, advokát, Národní 32, Praha 1, 11000	(47) 17.11.2010
(97) 18.07.2007		(97) 15.06.2006
(51) H04N 7/46 (2006.01)		(51) B66F 11/04 (2006.01)
(96) 07.01.2003		(96) 09.12.2005
(96) 07003014.3		(96) 05820714.3
(73) LG Electronics, Inc., Seoul 150-010, KR		(73) Adamiec, Peter, 45-667 Opole, PL
(72) Jeon, Byeong Moon, Gwangjin-ku Seoul, KR		Edwards, Keith, Worcester Park Surrey KT4 6QF, GB
(54) Způsob výpočtu vektorů pohybu přímého režimu pro B-snímek		(72) ADAMIEC, Peter, 45-667 Opole, PL
(32) 04.10.2002, 08.10.2002, 15.11.2002		EDWARDS, Keith, Worcester Park, Surrey KT4 6QF, GB
(31) 20020060742, 20020061243, 20020071226		BLAKER, Mark, Hampton, Middlesex TW12 3AD, GB
(33) KR, KR, KR		HARPER, Anthony, Slough, Berkshire SL2 2HX, GB
(74) KANIA, SEDLÁK, SMOLA Patentová a známková kancelář, Ing. František Kania, Mendlovo nám. 1a, Brno, 60300		CLAYTON, Barry, Shepperton, Middlesex, GB
		(54) Teleskopický kamerový jeřáb
(97) EP 1812188		(32) 10.12.2004
(47) 19.01.2011		(31) 0427111
(97) 26.05.2006		(33) GB
(51) B23C 5/22 (2006.01)		(86) PCT/GB2005/004762
(96) 02.11.2005		(87) WO 2006/061648
(96) 05802341.7		(74) Rott, Růžička & Guttman Patentové, známkové a advokátní kanceláře, Ing. Ivana Menšíková, Vinohradská 37, Praha 2, 12000
(73) Iscar Ltd., 24959 Tefen, IL		
(72) SATRAN, Amir, 25147 Kfar Vradim, IL		
CHEN, Danny, 22427 Nahariya, IL		
(54) Frézovací řezná vložka a fréza		
(32) 18.11.2004		
(31) 16529404		
(33) IL		
(86) PCT/IL2005/001148		
(87) WO 2006/054283		
(74) Čermák a spol., JUDr. Karel Čermák, advokát, Národní 32, Praha 1, 11000		
(97) EP 1816160		(97) EP 1832740
(47) 22.12.2010		(47) 17.11.2010
(97) 08.08.2007		(97) 12.09.2007
(51) C08L 27/06 (2006.01)		(51) F02M 59/44 (2006.01)
C08L 1/00 (2006.01)		F02M 59/48 (2006.01)
C08L 97/02 (2006.01)		F02M 59/28 (2006.01)
C08K 3/04 (2006.01)		(96) 06.03.2006
(96) 07.02.2007		(96) 06251186.0
(96) 07002600.0		(73) Delphi Technologies Holding S.a.r.l., 4940 Bascharage, LU
(73) Deceuninck NV, 8830 Hooglede-Gits, BE		(72) Tansug, Onur Mehmet, Izmir, 35540, TR
(72) Grymonprez, Wim, 8800 Roeselare, BE		(54) Palivové vstříkovací čerpadlo
Wallican, Luc, 8800 Roeselare, BE		(74) Čermák a spol., JUDr. Karel Čermák, advokát, Národní 32, Praha 1, 11000
(54) Způsob výroby na světle stálých barevných kompozitních materiálů polymer-dřevo vhodných pro stavební prvky		
(32) 07.02.2006		
(31) 0602408		
(33) GB		
(74) KANIA, SEDLÁK, SMOLA Patentová a známková kancelář, Ing. Lucie Lunzarová, Mendlovo nám. 1a, Brno, 60300		
(97) EP 1816318		(97) EP 1834404
(47) 26.01.2011		(47) 29.12.2010
(97) 08.08.2007		(97) 13.07.2006
(51) F01K 23/06 (2006.01)		(51) H02P 9/42 (2006.01)
F02G 5/04 (2006.01)		(96) 10.11.2005
(96) 11.10.2006		(96) 05803005.7
(96) 06021289.1		(73) SIEMENS AKTIENGESELLSCHAFT, 80333 München, DE
(73) Robert Bosch GmbH, 70469 Stuttgart, DE		(72) DE LAZZER, Armin, 45479 Mülheim, DE
(72) Köhler, Harald, 35463 Fernwald, DE		NÖVER, Peter, 41179 Mönchengladbach, DE
Lorenz, Mathias, 35630 Ehringshausen, DE		LEHMANN, Christoph, 47506 Neukirchen-Vluyn, DE
(54) Zařízení pro společnou výrobu elektřiny a tepla a organický Rankinův proces		(54) Proudový agregát a způsob výroby proudu předem určené síťové frekvence
(32) 12.10.2005		(32) 07.01.2005
(31) 102005048795		(31) 05000257
		(33) EP
		(86) PCT/EP2005/055882
		(87) WO 2006/072498
		(74) Čermák a spol., JUDr. Karel Čermák, advokát, Národní 32, Praha 1, 11000
		(97) EP 1838187
		(47) 29.09.2010
		(97) 26.05.2006
		(51) A47J 37/07 (2006.01)
		(96) 14.11.2005
		(96) 05801874.8
		(73) Wedermann, André, 04821 Brandis, DE
		(72) WEDERMANN, Lothar, 04317 Leipzig, DE

(54) **Způsob řízeního vytváření tepla a zařízení k tomuto účelu**
(32) 17.11.2004
(31) 202004017817 U
(33) DE
(86) PCT/EP2005/012162
(87) WO 2006/053693
(74) TRAPLOVÁ HAKR KUBÁT Advokátní a patentová kancelář, Ing. Eduard Hakr, Přístavní 24, Praha 7, 17000

(97) **EP 1849170**
(47) 10.11.2010
(97) 24.08.2006
(51) **H01H 13/02** (2006.01)
(96) 07.02.2006
(96) 06704606.0
(73) Mec A/S, 2750 Ballerup, DK
(72) NIELSEN, Jens Ejner Ingerslev, DK-2650 Hvidovre, DK
(54) **Snímač s komplementární diodovou jednotkou**
(32) 15.02.2005
(31) 200500227
(33) DK
(86) PCT/DK2006/000063
(87) WO 2006/086981
(74) Společná advokátní kancelář Všetečka Zelený Švorčík Kalenský a partneři, JUDr. Miloš Všetečka, Hálkova 2, Praha 2, 12000

(97) **EP 1849550**
(47) 02.03.2011
(97) 31.10.2007
(51) **B23K 10/00** (2006.01)
B23K 35/38 (2006.01)
H05H 1/34 (2006.01)
(96) 08.03.2007
(96) 07004739.4
(73) Kjellberg Finsterwalde Plasma und Maschinen GmbH, 03238 Finsterwalde, DE
(72) Laurisch, Frank, 03238 Finsterwalde, DE
Stedtner, Thomas, 03249 Sonnenwalde, DE
Krink, Volker, 03238 Finsterwalde, DE
(54) **Způsob řezání plazmou**
(32) 24.04.2006
(31) 102006018858
(33) DE
(74) Rott, Růžička & Guttmann Patentové, známkové a advokátní kanceláře, Ing. Jiří Andera, Vínohradská 37, Praha 2, 12000

(97) **EP 1857245**
(47) 26.01.2011
(97) 21.11.2007
(51) **B29C 33/18** (2006.01)
B29C 33/30 (2006.01)
B29C 44/12 (2006.01)
B29C 44/14 (2006.01)
(96) 18.04.2007
(96) 07106456.2
(73) KraussMaffei Technologies GmbH, 80997 München, DE
(72) JANOTTA, Rainer, 49143, Bissendorf, DE
(54) **Utěsnitelný formovací nástroj**
(32) 09.05.2006
(31) 102006021407
(33) DE
(74) Čermák a spol., JUDr. Karel Čermák, advokát, Národní 32, Praha 1, 11000

(97) **EP 1867437**
(47) 02.03.2011
(97) 19.12.2007
(51) **B25B 11/00** (2006.01)

(96) 15.06.2007
(96) 07356086.4
(73) STAUBLI FAVERGES, 74210 Faverges, FR
(72) Tiberghien, Alain-Christophe, 74320 Sevrier, FR
Brun, Eric, 74210 Doussard, FR
(54) **Zařízení pro magnetické upevnění, stroj pro lisování vstříkem vybavený tímto zařízením a způsob výroby tohoto zařízení**
(32) 16.06.2006
(31) 0605380
(33) FR
(74) Čermák a spol., JUDr. Karel Čermák, advokát, Národní 32, Praha 1, 11000

(97) **EP 1890955**
(47) 08.09.2010
(97) 28.09.2006
(51) **B65H 45/14** (2006.01)
B42D 15/00 (2006.01)
(96) 21.03.2006
(96) 06739039.3
(73) Vijuk Equipment, Inc., Elmhurst, Illinois 60126-1442, US
(72) MATTILA, Roger B., Woodridge, Illinois 60517, US
NEUBAUER, William C., Grayslake, Illinois 60030, US
(54) **Způsob vytváření přibalových letáků**
(32) 21.03.2005
(31) 84988
(33) US
(86) PCT/US2006/010090
(87) WO 2006/102256
(74) KOREJZOVÁ & SPOL., v.o.s., JUDr. Petra Korejzová, advokátka, Korunní 810/104 E, Praha 10, 10100

(97) **EP 1894562**
(47) 15.12.2010
(97) 05.03.2008
(51) **A61K 9/50** (2006.01)
(96) 15.08.2003
(96) 07121574.3
(73) EURO-CELTIQUE S.A., 1653 Luxembourg, LU
(72) Oshlack, Benjamin, Boca Raton, FL 33432, US
Huang, Hua-Pin, Englewood Cliffs, NJ 07726, US
Gullapalli, Rampurna, San Bruno, CA 94066, US
Machonis, Meredith, Bridgewater, New Jersey 08807, US
(54) **Farmaceutické kompozice obsahující opioidního antagonistu**
(32) 15.08.2002
(31) 403711 P
(33) US
(74) Čermák a spol., JUDr. Karel Čermák, advokát, Národní 32, Praha 1, 11000

(97) **EP 1909938**
(47) 05.01.2011
(97) 01.02.2007
(51) **B01D 15/38** (2006.01)
B01J 20/28 (2006.01)
B01J 20/22 (2006.01)
(96) 26.07.2006
(96) 06794219.3
(73) Aventis Pharma S.A., 92160 Antony, FR
(72) MOURIER, Pierre, F-94220 Charenton le Pont, FR
PERRET, Gérald, F-94600 Choisy-le-Roi, FR
(54) **Způsob afinitní chromatografie antithrombinu III**
(32) 27.07.2005
(31) 0507986
(33) FR
(86) PCT/FR2006/001820
(87) WO 2007/012754
(74) TRAPLOVÁ HAKR KUBÁT Advokátní a patentová kancelář, Ing. Eduard Hakr, Přístavní 24, Praha 7, 17000

(97) **EP 1916180**

(47) 05.01.2011

(97) 30.04.2008

(51) **B62D 47/02** (2006.01)

B62D 53/00 (2006.01)

(96) 28.07.2007

(96) 07014852.3

(73) Hübner GmbH, 34123 Kassel, DE

(72) Koch, Robert, 37242 Bad Sooden-Allendorf, DE

Scharf, Lothar, 37242 Bad Sooden-Allendorf, DE

(54) **Kloub mezi dvěma kloubově spolu spojenými díly vozidla, například kloubového vozidla**

(32) 25.10.2006

(31) 102006050210

(33) DE

(74) Čermák a spol., JUDr. Karel Čermák, advokát, Národní 32, Praha 1, 11000

(97) **EP 1918052**

(47) 19.01.2011

(97) 07.05.2008

(51) **B23C 5/08** (2006.01)

B23C 5/22 (2006.01)

(96) 17.03.2005

(96) 08002041.5

(73) Iscar Ltd., 24959 Tefen, IL

(72) Hecht, Gil, 22443 Nahariya, IL

(54) **Řezná vložka a kombinace řezné vložky a vložkového držáku**

(32) 14.04.2004

(31) 16137304

(33) IL

(74) Čermák a spol., JUDr. Karel Čermák, advokát, Národní 32, Praha 1, 11000

(97) **EP 1924385**

(47) 19.01.2011

(97) 15.03.2007

(51) **B23K 9/095** (2006.01)

B23K 9/10 (2006.01)

G06F 9/44 (2006.01)

(96) 07.09.2006

(96) 06774771.7

(73) Fronius International GmbH, 4643 Pettenbach, AT

(72) LEKO, Tomas, A-4600 Wels, AT

PERNEGGER, Markus, A-4653 Eberstallzell, AT

RUMPL, Manuel, A-4621 Sipbachzell, AT

SCHICK, Roland, A-4642 Sattledt, AT

STÖGER, Markus, A-4655 Vorchdorf, AT

WITTMANN, Manfred, A-4845 Rutzenmoos, AT

(54) **Jednotka dálkového přístupu a způsob ovládání svařovacích přístrojů, spojených se sítí prostřednictvím rozhraní**

(32) 09.09.2005

(31) 14782005

(33) AT

(86) PCT/AT2006/000373

(87) WO 2007/028188

(74) Čermák a spol., JUDr. Karel Čermák, advokát, Národní 32, Praha 1, 11000

(97) **EP 1924486**

(47) 05.01.2011

(97) 22.03.2007

(51) **B62D 21/11** (2006.01)

B62D 29/00 (2006.01)

(96) 08.09.2006

(96) 06775943.1

(73) KSM CASTINGS GMBH, 31137 Hildesheim, DE

(72) EICKMANN, Jürgen, 31174 Schellerten, DE

LANGE, Uwe, 38855 Wernigerode, DE

(54) **Přední nápravnice zejména pro motorová vozidla**

(32) 13.09.2005

(31) 102005043759

(33) DE

(86) PCT/DE2006/001582

(87) WO 2007/031060

(74) Rott, Růžička & Guttmann Patentové, známkové a advokátní kanceláře, Ing. Jiří Andera, Vinohradská 37, Praha 2, 12000

(97) **EP 1940321**

(47) 15.12.2010

(97) 03.05.2007

(51) **A61F 2/24** (2006.01)

(96) 17.10.2006

(96) 06828826.5

(73) Jena Valve Technology Inc., Wilmington, DE 19801, US

FERRARI, Markus, 07747 Jena, DE

FIGULLA, Hans-Reiner, 07749 Jena, DE

DAMM, Christoph, 07743 Jena, DE

(54) **Zařízení k transvaskulární implantaci a připevnění náhrad srdeční chlopně**

(32) 28.10.2005

(31) 102005051849

(33) DE

(86) PCT/EP2006/010023

(87) WO 2007/048529

(74) PATENTSERVIS Praha a.s., Jivenská 1273/1, Praha 4, 14021

(97) **EP 1994943**

(47) 08.12.2010

(97) 07.09.2007

(51) **A61K 39/12** (2006.01)

C07K 14/18 (2006.01)

C07K 19/00 (2006.01)

C07K 14/705 (2006.01)

(96) 28.02.2007

(96) 07711102.9

(73) CENTRO DE INGENIERIA GENETICA Y

BIOTECNOLOGIA (CIGB), Ciudad de la Habana 10600, CU

Centro Nacional De Sanidad Agropecuaria, 32700 La Habana, CU

(72) TOLEDO ALONSO, Jorge, Roberto, Ciudad Habana 10400, CU

SÁNCHEZ RAMOS, Oliberto, Ciudad Habana 10400, CU

BARRERA VALLE, Maritza, Isidra, Ciudad De La Habana 10 300, CU

FIGUEROA BAILE, Nancy, Elena, Ciudad Habana 11600, CU

PRIETO CARRATALÁ, Yanet, La Habana 55 100, CU

RODRÍGUEZ MOLTÓ, María, Pilar, Ciudad De La Habana 11 600, CU

FRÍAS LEPOUREAU, María, Teresa, Ciudad De La Habana 11600, CU

BORROTO NORDELO, Carlos, Guillermo, Ciudad Habana 11600, CU

(54) **Chimérická vakcína obsahující protilátky proti viru klasického prasečího moru**

(32) 28.02.2006

(31) 522006

(33) CU

(86) PCT/CU2007/000008

(87) WO 2007/098717

(74) PATENTSERVIS Praha a.s., Jivenská 1273/1, Praha 4, 14021

(97) **EP 2000465**

(47) 15.12.2010

(97) 04.10.2007

- | | | | | | |
|------|--|-----------|------|--|-----------|
| (51) | <i>C07D 249/12</i> | (2006.01) | (47) | 19.01.2011 | |
| | <i>A61K 31/4196</i> | (2006.01) | (97) | 21.02.2008 | |
| | <i>A61K 31/427</i> | (2006.01) | (51) | H04W 72/04 | (2009.01) |
| | <i>A61K 31/4439</i> | (2006.01) | (96) | 06.08.2007 | |
| | <i>A61K 31/444</i> | (2006.01) | (96) | 07813803.9 | |
| | <i>A61K 31/497</i> | (2006.01) | (73) | QUALCOMM Incorporated, San Diego, California 92121, US | |
| | <i>A61K 31/501</i> | (2006.01) | (72) | NANDA, Sanjiv, Ramona, California 92065, US | |
| | <i>A61K 31/506</i> | (2006.01) | | SAMPATH, Ashwin, San Diego, California 92121, US | |
| | <i>A61K 31/538</i> | (2006.01) | (54) | Způsob výměny zpráv pro asynchronní bezdrátovou komunikaci | |
| | <i>A61P 7/02</i> | (2006.01) | (32) | 07.08.2006 | |
| | <i>A61P 9/10</i> | (2006.01) | (31) | 836179 P | |
| | <i>A61P 11/00</i> | (2006.01) | (33) | US | |
| | <i>A61P 35/00</i> | (2006.01) | (86) | PCT/US2007/075269 | |
| | <i>C07D 401/04</i> | (2006.01) | (87) | WO 2008/021790 | |
| | <i>C07D 401/14</i> | (2006.01) | (74) | Čermák a spol., JUDr. Karel Čermák, advokát, Národní 32, Praha 1, 11000 | |
| | <i>C07D 403/04</i> | (2006.01) | | | |
| | <i>C07D 405/14</i> | (2006.01) | | | |
| | <i>C07D 409/04</i> | (2006.01) | | | |
| | <i>C07D 413/14</i> | (2006.01) | | | |
| | <i>C07D 417/04</i> | (2006.01) | | | |
| (96) | 22.03.2007 | | | | |
| (96) | 07739256.1 | | (97) | EP 2077128 | |
| (73) | Eisai R&D Management Co., Ltd., Tokyo 112-8088, JP | | (47) | 22.12.2010 | |
| (72) | CLARK, Richard, Tsukuba-shi, Ibaraki 300-2635, JP | | (97) | 08.07.2009 | |
| | MATSUURA, Fumiyo, Tsukuba-shi, Ibaraki 300-2635, JP | | (51) | <i>A61M 5/142</i> | (2006.01) |
| | KIRA, Kazunobu, Tsukuba-shi, Ibaraki 300-2635, JP | | | <i>A61M 5/158</i> | (2006.01) |
| | HIROTA, Shinsuke, Tsukuba-shi, Ibaraki 300-2635, JP | | (96) | <i>A61M 39/12</i> | (2006.01) |
| | AZUMA, Hiroshi, Tsukuba-shi, Ibaraki 300-2635, JP | | (96) | 22.12.2006 | |
| | NAGAKURA, Tadashi, Tsukuba-shi, Ibaraki 300-2635, JP | | (96) | 09158830.1 | |
| | HORIZOE, Tatsuo, Tsukuba-shi, Ibaraki 300-2635, JP | | (73) | Unomedical A/S, 3460 Birkerød, DK | |
| | TABATA, Kimiyo, Tsukuba-shi, Ibaraki 300-2635, JP | | (72) | Mejlhede, Signe, Thorning, 4520, Svinninge, DK | |
| | KUSANO, Kazutomi, Tsukuba-shi, Ibaraki 300-2635, JP | | | Mogensen, Lasse, Wesseltoft, 2750, Ballerup, DK | |
| | OMAE, Takao, Tsukuba-shi, Ibaraki 300-2635, JP | | | Gyrn, Steffen, 4100, Ringsted, DK | |
| | INOUE, Atsushi, Tsukuba-shi, Ibaraki 300-2635, JP | | | Hordum, Elo, 2970, Horsholm, DK | |
| (54) | Triazolonové deriváty, které jsou užitečné jako léčiva pro nemoci spojené s tvorbou trombu | | (54) | Vstříkovač ústrojí | |
| (32) | 24.03.2006, 29.03.2006, 12.06.2006, 15.06.2006, 10.08.2006, 18.08.2006 | | (32) | 23.12.2005, 24.01.2006, 25.01.2006, 27.06.2006 | |
| (31) | 2006083486, 786687 P, 2006162594, 804878 P, 2006218819, 838418 P | | (31) | 753684 P, 200600104, 762374 P, 816767 P | |
| (33) | JP, US, JP, US, JP, US | | (33) | US, DK, US, US | |
| (86) | PCT/JP2007/055813 | | (74) | TRAPLOVÁ HAKR KUBÁT Advokátní a patentová kancelář, Ing. Eduard Hakr, Přístavní 24, Praha 7, 17000 | |
| (87) | WO 2007/111212 | | | | |
| (74) | PATENTSERVIS Praha a.s., Jivenská 1273/1, Praha 4, 14021 | | (97) | EP 2077811 | |
| | | | (47) | 10.11.2010 | |
| | | | (97) | 08.05.2008 | |
| | | | (51) | <i>A61F 13/00</i> | (2006.01) |
| | | | | <i>A61L 15/16</i> | (2006.01) |
| | | | (96) | 20.07.2007 | |
| | | | (96) | 07836179.7 | |
| (97) | EP 2048145 | | (73) | Z-Medica Corporation, Wallingford, CT 06492, US | |
| (47) | 15.12.2010 | | (72) | HUEY, Raymond, Orange, Connecticut 06477, US | |
| (97) | 07.02.2008 | | | LO, Denny, Bethlehem, Connecticut 06751, US | |
| (51) | <i>C07D 409/12</i> | (2006.01) | | BURNS, Daniel J., Stratford, Connecticut 06614, US | |
| | <i>A61K 31/397</i> | (2006.01) | | BASADONNA, Giacomo, Haddam, Connecticut 06438, US | |
| | <i>A61P 1/16</i> | (2006.01) | | HURSEY, Francis X., West Hartford, Connecticut 06107, US | |
| | <i>A61P 3/08</i> | (2006.01) | (54) | Hemostatický prostředek a způsob výroby hemostatického prostředku | |
| | <i>A61P 35/00</i> | (2006.01) | (32) | 30.10.2006 | |
| | <i>A61P 43/00</i> | (2006.01) | (31) | 590427 | |
| (96) | 02.08.2007 | | (33) | US | |
| (96) | 07791845.6 | | (86) | PCT/US2007/016509 | |
| (73) | Toyama Chemical Co., Ltd., Shinjuku-ku Tokyo 160-0023, JP | | (87) | WO 2008/054566 | |
| (72) | FUKUSHIMA, Tetsuo, Toyama-shi Toyama 930-8508, JP | | (74) | PATENTSERVIS Praha a.s., Jivenská 1273/1, Praha 4, 14021 | |
| | TAKAGI, Akiko, Toyama-shi Toyama 930-8508, JP | | | | |
| | TERASHIMA, Nobuo, Toyama-shi Toyama 930-8508, JP | | | | |
| (54) | Činidlo zvyšující aktivitu protein kinasy C, které obsahuje alkyletherový derivát nebo jeho sůl | | | | |
| (32) | 04.08.2006 | | | | |
| (31) | 2006212722 | | (97) | EP 2085395 | |
| (33) | JP | | (47) | 19.01.2011 | |
| (86) | PCT/JP2007/065165 | | (97) | 05.08.2009 | |
| (87) | WO 2008/016107 | | (51) | <i>C07D 405/14</i> | (2006.01) |
| (74) | Čermák a spol., JUDr. Karel Čermák, advokát, Národní 32, Praha 1, 11000 | | | <i>A61K 31/4439</i> | (2006.01) |
| | | | | <i>A61P 29/00</i> | (2006.01) |
| | | | (96) | 04.03.2004 | |
| | | | (96) | 09075124.9 | |
| (97) | EP 2057806 | | | | |

(73) Targacept, Inc., Winston-Salem, NC 27101, US
(72) Genevois-Borella, Arielle, 94320 Thiais, FR
Miller, Craig Harrison, Winston Salem North Carolina
27101, US
(54) **Arylvinylazacykloalkanové sloučeniny a způsoby jejich
přípravy a použití**
(32) 05.03.2003
(31) 379868
(33) US
(74) Společná advokátní kancelář Všeťečka Zelený Švorčík
Kalenský a partneři, JUDr. Miloš Všeťečka, Hálkova 2,
Praha 2, 12000

(97) **EP 2086102**
(47) 22.09.2010
(97) 05.08.2009
(51) **H02M 7/53** (2006.01)
H02M 7/5387 (2007.01)
(96) 15.05.2003
(96) 09006359.5
(73) Fraunhofer-Gesellschaft zur Förderung der angewandten
Forschung e.V., 80686 München, DE
(72) Schmidt, Heribert, 79117 Freiburg, DE
Siedle, Christoph, 79108 Freiburg, DE
Ketterer, Juergen, 79256 Buchenbach, DE
(54) **Střídač k napájení uzemněné sítě enerfií pocházející ze
solárního generátoru**
(32) 15.05.2002
(31) 10221592
(33) DE
(74) KANIA, SEDLÁK, SMOLA Patentová a známková
kancelář, Ing. František Kania, Mendlovo nám. 1a, Brno,
60300

(97) **EP 2094694**
(47) 26.01.2011
(97) 22.05.2008
(51) **C07D 453/02** (2006.01)
A61K 31/439 (2006.01)
(96) 13.11.2007
(96) 07824574.3
(73) AstraZeneca AB, 151 85 Södertälje, SE
(72) FORD, Rhonan, Loughborough Leicestershire LE11 5RH,
GB
MATHER, Andrew, Loughborough Leicestershire LE11
5RH, GB
METE, Antonio, Loughborough Leicestershire LE11 5RH,
GB
(54) **Chiniklidinové deriváty
(hetero)arylcykloheptankarboxylové kyseliny jako
antagonisté muskarinního receptoru**
(32) 14.11.2006, 11.12.2006
(31) 865667 P, 869384 P
(33) US, US
(86) PCT/GB2007/004350
(87) WO 2008/059245
(74) TRAPLOVÁ HAKR KUBÁT Advokátní a patentová
kancelář, Ing. Eduard Hakr, Přístavní 24, Praha 7, 17000

(97) **EP 2095478**
(47) 16.02.2011
(97) 15.05.2008
(51) **H02G 3/14** (2006.01)
(96) 30.08.2007
(96) 07802008.8
(73) Cooper Crouse-Hinds GmbH, 59494 Soest, DE
(72) NAUMANN, Reiner, 68239 Mannheim, DE
SCHWARZ, Gerhard, 69436 Schönbrunn, DE
HOFMANN, Gert, 69412 Eberbach, DE
(54) **Skříně**
(32) 08.11.2006
(31) 102006052723

(33) DE
(86) PCT/EP2007/007589
(87) WO 2008/055557
(74) TRAPLOVÁ HAKR KUBÁT Advokátní a patentová
kancelář, Ing. Eduard Hakr, Přístavní 24, Praha 7, 17000

(97) **EP 2100835**
(47) 08.12.2010
(97) 16.09.2009
(51) **B65G 57/16** (2006.01)
B29C 51/44 (2006.01)
(96) 27.02.2009
(96) 09002840.8
(73) Amut S.p.A., 28100 Novara, IT
(72) Pesavento, Mauro, 28100 Novara, IT
Milani, Angelo, 28100 Novara, IT
(54) **Stroj a postup pro stohování lisovaných
termoplastových výrobků**
(32) 11.03.2008
(31) mi20080413
(33) IT
(74) PATENTSERVIS Praha a.s., Jivenská 1273/1, Praha 4,
14021

(97) **EP 2103883**
(47) 08.12.2010
(97) 23.09.2009
(51) **F24D 19/10** (2006.01)
G01F 1/50 (2006.01)
G05D 7/00 (2006.01)
(96) 20.03.2008
(96) 08005303.6
(73) DAIKIN INDUSTRIES, LTD., Osaka-shi, Osaka 530-
8323, JP
Daikin Europe N.V., 8400 Oostende, BE
(72) Ochi, Hiroki, Osaka, 591-8511, JP
Kataoka, Hidehiko, Kusatsu Shiga, 525-8526, JP
(54) **Ohřívací a/nebo ochlazovací zařízení**
(74) PATENTSERVIS Praha a.s., Jivenská 1273/1, Praha 4,
14021

(97) **EP 2103886**
(47) 08.12.2010
(97) 23.09.2009
(51) **F24H 1/22** (2006.01)
F24H 9/00 (2006.01)
F24H 9/20 (2006.01)
(96) 20.03.2008
(96) 08005310.1
(73) DAIKIN INDUSTRIES, LTD., Osaka-shi, Osaka 530-
8323, JP
Daikin Europe N.V., 8400 Oostende, BE
(72) Ghesquiere, Mathieu, 8310 Brugge, BE
Van Thournout, Laurent, 8020 Oostkamp, BE
(54) **Ohříváč pro systém vytápění místnosti**
(74) PATENTSERVIS Praha a.s., Jivenská 1273/1, Praha 4,
14021

(97) **EP 2114884**
(47) 15.12.2010
(97) 14.08.2008
(51) **C07D 213/32** (2006.01)
C07D 213/80 (2006.01)
(96) 09.02.2007
(96) 07750606.1
(73) Dow AgroSciences LLC, Indianapolis IN 46268-1054, US
(72) MEYER, Kevin, G., Zionsville, IN 46077, US
ARNDT, Kim, E., Carmel, IN 46032, US
(54) **Způsob přípravy 2 substituovaných-5-(1-
alkylthio)alkylpyridinů**
(86) PCT/US2007/003779

(87) WO 2008/097234
(74) PATENTSERVIS Praha a.s., Jivenská 1273/1, Praha 4, 14021

(97) **EP 2123052**
(47) 24.11.2010
(97) 24.07.2008
(51) **H04N 7/50** (2006.01)
(96) 18.04.2007
(96) 07724348.3
(73) Fraunhofer-Gesellschaft zur Förderung der angewandten Forschung e.V., 80686 München, DE
(72) WIEGAND, Thomas, 10719 Berlin, DE
KIRCHHOFFER, Heiner, 10555 Berlin, DE
SCHWARZ, Heiko, 13187 Berlin, DE
(54) **Zařízení ke generování kvalitativně škálovatelného toku obrazových dat**
(32) 18.01.2007
(31) 885534 P
(33) US
(86) PCT/EP2007/003411
(87) WO 2008/086828
(74) KANIA, SEDLÁK, SMOLA Patentová a známková kancelář, Ing. František Kania, Mendlovo nám. 1a, Brno, 60300

(97) **EP 2146951**
(47) 01.12.2010
(97) 18.12.2008
(51) **C07C 229/52** (2006.01)
C07D 207/06 (2006.01)
C07D 211/14 (2006.01)
A61K 31/235 (2006.01)
A61P 17/00 (2006.01)
A61Q 19/08 (2006.01)
A61Q 5/00 (2006.01)
A61K 8/41 (2006.01)
A61K 31/196 (2006.01)
A61Q 19/00 (2006.01)
(96) 24.04.2008
(96) 08805701.3
(73) Galderma Research & Development, 06410 Biot, FR
BIADATTI-PORTAL, Thibaud, F-06650 Opio, FR
(54) **Nové agonistické ligandy RAR receptorů, použití v lidské medicíně a v kosmetice**
(32) 11.05.2007
(31) 0755019
(33) FR
(86) PCT/FR2008/050747
(87) WO 2008/152260
(74) PATENTSERVIS Praha a.s., Jivenská 1273/1, Praha 4, 14021

(97) **EP 2132284**
(47) 01.12.2010
(97) 12.09.2008
(51) **C10L 1/14** (2006.01)
C10L 1/24 (2006.01)
C10M 161/00 (2006.01)
(96) 28.02.2008
(96) 08717233.4
(73) BASF SE, 67056 Ludwigshafen, DE
(72) POSSELT, Dietmar, 69120 Heidelberg, DE
MÄHLING, Frank-Olaf, 68165 Mannheim, DE
LANGE, Arno, 67098 Bad Dürkheim, DE
VINCKIER, Anja, B-2000 Antwerpen, BE
KORMANN, Claudius, 67105 Schifferstadt, DE
(54) **Aditivní formulace vhodná pro antistatickou úpravu a zlepšování elektrické vodivosti neživého organického materiálu**
(32) 02.03.2007
(31) 07103421
(33) EP
(86) PCT/EP2008/052451
(87) WO 2008/107371
(74) Společná advokátní kancelář Všečeka Zelený Švorčík Kalenský a partneři, JUDr. Otakar Švorčík, Hálkova 2, Praha 2, 12000

(97) **EP 2153128**
(47) 01.12.2010
(97) 18.12.2008
(51) **F23D 14/22** (2006.01)
F23D 14/32 (2006.01)
C03B 5/235 (2006.01)
(96) 05.06.2008
(96) 08805943.1
(73) SAINT-GOBAIN EMBALLAGE, 92400 Courbevoie, FR
Saint-Gobain Glass France, 92400 Courbevoie, FR
(72) GALLEY, David, F-Paris 75017, FR
GONCALVES-FERREIRA, Paula, F-Creteil 94000, FR
PIERROT, Laurent, F-71100 Chalon-sur-Saône, FR
(54) **Ředěné spalování**
(32) 08.06.2007
(31) 0755580
(33) FR
(86) PCT/FR2008/051007
(87) WO 2008/152335
(74) Společná advokátní kancelář Všečeka Zelený Švorčík Kalenský a partneři, JUDr. Miloš Všečeka, Hálkova 2, Praha 2, 12000

(97) **EP 2132760**
(47) 29.12.2010
(97) 08.10.2009
(51) **H01H 71/24** (2006.01)
(96) 11.03.2009
(96) 09727211.6
(73) Siemens Aktiengesellschaft, 80333 München, DE
(72) HEINZLMEIR, Manfred, 93053 Regensburg, DE
ECKERT, Gunther, 93142 Maxhütte-Haidhof, DE
WEBER, Christoph, 84061 Ergoldsbach, DE
(54) **Spouštěcí mechanismus**
(32) 02.04.2008
(31) 102008016901
(33) DE
(86) PCT/EP2009/052837
(87) WO 2009/121696
(74) Čermák a spol., JUDr. Karel Čermák, advokát, Národní 32, Praha 1, 11000

(97) **EP 2160558**
(47) 12.01.2011
(97) 31.12.2008
(51) **F26B 17/14** (2006.01)
(96) 23.06.2008
(96) 08774228.4
(73) Schmidt-Seeger GmbH, 92339 Beilngries, DE
(72) WIESMEIER, Franz, 92339 Beilngries, DE
EHRHARDT, Andreas, 95326 Kulmbach, DE
(54) **Šachtová sušička se speciálním uspořádáním provzdušňovacích stříšek**
(32) 22.06.2007
(31) 102007028781
(33) DE
(86) PCT/EP2008/057965
(87) WO 2009/000812
(74) TRAPLOVÁ HAKR KUBÁT Advokátní a patentová kancelář, Ing. Eduard Hakr, Přístavní 24, Praha 7, 17000

(97) **EP 2164516**
(47) 22.12.2010
(97) 22.01.2009

(51) **A61K 39/395** (2006.01)
C07K 16/18 (2006.01)
C07K 16/32 (2006.01)
C12N 15/62 (2006.01)
(96) 10.07.2008
(96) 08773954.6
(73) TopoTarget Germany AG, 60596 Frankfurt am Main, DE
(72) WELS, Winfried, S., 60599 Frankfurt am Main, DE
DÄLKEN, Benjamin, 60433 Frankfurt am Main, DE
SCHWARZ, Sylvia, E., 60323 Frankfurt am Main, DE

(54) **Optimalizovaná sekvence DNA a proteinová sekvence protilátky pro zlepšení kvality a výtěžku bakteriálně exprimovaných fúzních proteinů**
(32) 13.07.2007, 13.07.2007
(31) 07013750, 949580 P
(33) EP, US
(86) PCT/EP2008/005632
(87) WO 2009/010228
(74) Čermák a spol., JUDr. Karel Čermák, advokát, Národní 32, Praha 1, 11000

(97) **EP 2184179**
(47) 05.01.2011
(97) 12.05.2010
(51) **B43K 19/14** (2006.01)
B43K 19/16 (2006.01)
B44C 1/24 (2006.01)
B44C 1/26 (2006.01)
A45D 40/20 (2006.01)
(96) 05.11.2008
(96) 08019313.9

(73) Faber-Castell AG, 90546 Stein, DE
(72) Heuler, Baukis, 90471 Nürnberg, DE
Oetter, Walter, 90547 Stein, DE
Appel, Reiner, 90522 Oberasbach, DE
Lugert, Gerhard, 90431 Nürnberg, DE

(54) **Způsob výroby tužky, zejména do dřeva vsazené tužky pro psací, malířské nebo kosmetické účely**
(74) Čermák a spol., JUDr. Karel Čermák, advokát, Národní 32, Praha 1, 11000

(97) **EP 2190604**
(47) 26.01.2011
(97) 17.09.2009
(51) **B21D 43/11** (2006.01)
B21D 43/00 (2006.01)
(96) 12.03.2008
(96) 08716451.3

(73) Schuler Automation GmbH & Co. KG, 91093 Hessdorf, DE
(72) DÖRNER, Reiner, 75031 Eppingen, DE
POTTIEZ, Joachim, 75056 Sulzfeld, DE

(54) **Zařízení a způsob pro vyrovnávání polohy deskovitých dílů**
(86) PCT/EP2008/001944
(87) WO 2009/112051
(74) Čermák a spol., JUDr. Karel Čermák, advokát, Národní 32, Praha 1, 11000

(97) **EP 2192896**
(47) 12.01.2011
(97) 05.03.2009
(51) **A61K 31/165** (2006.01)
A61P 29/00 (2006.01)
A61P 1/00 (2006.01)
A61P 1/04 (2006.01)
(96) 21.08.2008
(96) 08787357.6

(73) NeuroSearch A/S, 2750 Ballerup, DK
(72) MADSEN, Lars, Siim, DK-2750 Ballerup, DK
CHRISTOPHERSEN, Palle, DK-2750 Ballerup, DK

(54) **Karbonylaminové deriváty vhodné pro léčbu zánětlivé choroby střeva**

(32) 24.08.2007, 24.08.2007
(31) 200701211, 957811 P
(33) DK, US
(86) PCT/EP2008/060910
(87) WO 2009/027292

(74) A. Holas & partner Patentová a známková kancelář, Ing. Mgr. Hana Holasová, Křížová 4, Brno, 60300

(97) **EP 2233227**

(47) 19.01.2011

(97) 29.09.2010

(51) **B22D 2/00** (2006.01)

B22D 41/18 (2006.01)

(96) 23.03.2009

(96) 09004143.5

(73) Refractory Intellectual Property GmbH & Co. KG, 1100 Wien, AT

(72) Nitzl, Gerald, 46397 Bocholt, DE
Eglsäer, Christoph, 8600 Bruck a.d. Mur, AT

(54) **Žárovzdorné keramické zátky**

(74) Kania, Sedlák, Smola, Ing. Jiří Malůšek, Mendlovo nám. 1a, Brno, 60300

Zveřejněné opravené překlady evropských patentových spisů

U následujících udělených evropských patentů s účinky pro Českou republiku byl majitelem předložen opravený překlad patentového spisu do českého jazyka (§35d odst. 2 zákona č. 527/1990 Sb., v platném znění).

Datem zveřejnění opraveného překladu evropského patentového spisu je datum publikace tohoto Věstníku.

(97) EP 1435867

(97) EP 1522319

Evropské patenty zrušené Evropským patentovým úřadem

Následující evropské patenty udělené Evropským patentovým úřadem s účinky pro Českou republiku byly zrušeny Evropským patentovým úřadem podle článku 102 Úmluvy o udělování evropských patentů (§35f odst 2 zákona č. 527/1990 Sb., v platném znění).

(97) EP 1796491

PD4A Převod práv a ostatní změny majitelů evropských patentů

(97) **EP 1719511**

(73) 3M Innovative Properties Company, Saint Paul, 55133-3427, MN, US

(97) **EP 1766770**

(73) Siemens Aktiengesellschaft, 80333 München, DE

(97) **EP 1900914**

(73) OCV Intellectual Capital, LLC, Toledo, 43659, OH, US

(97) **EP 1930558**

(73) PSW Systems AG, 6330 Cham, CH

FG1K

Zapsané užité vzory - přehled podle čísel zápisu

V období uzávěrky tohoto čísla Věstníku zapsal Úřad průmyslového vlastnictví tyto užité vzory.

21920	B 64 C 1/26	(2006.01)
21921	F 42 B 5/16	(2006.01)
21922	A 23 F 3/06	(2006.01)
21923	F 16 H 15/02	(2006.01)
21924	B 60 D 1/00	(2006.01)
21925	H 01 M 2/10	(2006.01)
21926	A 23 K 1/18	(2006.01)
21927	B 66 B 13/06	(2006.01)
21928	G 07 F 7/00	(2006.01)
21929	H 04 M 1/04	(2006.01)
21930	D 21 H 11/12	(2006.01)
21931	B 23 C 5/28	(2006.01)
21932	F 17 D 1/04	(2006.01)
21933	A 01 K 97/04	(2006.01)
21934	A 47 C 20/04	(2006.01)
21935	B 28 B 7/08	(2006.01)
21936	B 28 B 7/00	(2006.01)
21937	D 21 H 27/18	(2006.01)
21938	A 63 F 9/12	(2006.01)
21939	A 61 K 35/74	(2006.01)
21940	A 61 G 15/14	(2006.01)
21941	B 32 B 27/20	(2006.01)
21942	H 04 L 12/40	(2006.01)
21943	H 01 C 3/02	(2006.01)
21944	F 03 B 3/18	(2006.01)
21945	F 03 D 9/02	(2006.01)
21946	A 61 K 35/56	(2006.01)

FG1K

Zapsané užité vzory - řazené podle MPT

- | | |
|--|--|
| (51) A01K 97/04 (2006.01) | (74) Ing. Milan Škoda, Nahořanská 308, Nové Město nad Metují, 54901 |
| (11) 21933 | |
| (21) 2010-23649 | (51) A61K 35/56 (2006.01) |
| (22) 17.12.2010 | A61K 35/14 (2006.01) |
| (47) 14.03.2011 | A61K 35/00 (2006.01) |
| (73) Technická univerzita v Liberci, Liberec, CZ | A61K 38/43 (2006.01) |
| (72) Beran Jaroslav Prof. Ing. CSc., Liberec, CZ | A61P 37/02 (2006.01) |
| Kopal Jaroslav Ing. CSc., Liberec, CZ | A61P 31/04 (2006.01) |
| Konečný Martin Ing. Ph.D., Liberec, CZ | A61P 31/12 (2006.01) |
| Žabka Petr Ing., Liberec, CZ | (11) 21946 |
| Kovář Šimon Ing. Ph.D., Liberec, CZ | (21) 2011-23946 |
| (54) Zařízení pro vázání rybářské návnady a rybářská návnada | (22) 17.02.2011 |
| (74) Ing. Dobroslav Musil, patentová kancelář, Ing. Dobroslav Musil, Cejl 38, Brno, 60200 | (47) 14.03.2011 |
| | (73) ENZYMIK s. r. o., Krásná Lípa, CZ |
| (51) A23F 3/06 (2006.01) | (72) Šavrdla Zdeněk, Praha - Dolní Počernice, CZ |
| A23P 1/02 (2006.01) | (54) Imunomodulační kompozice s antibakteriálním a antivirovým účinkem |
| B65D 81/34 (2006.01) | (74) Ing. Jan Kubát, Přístavní 24, Praha 7, 17000 |
| (11) 21922 | |
| (21) 2010-22992 | (51) A61K 35/74 (2006.01) |
| (22) 19.07.2010 | C12N 1/20 (2006.01) |
| (47) 14.03.2011 | (11) 21939 |
| (73) VELTA PLUS EU, s.r.o., Karlovy Vary, CZ | (21) 2011-23810 |
| (72) Losová Kateřina Ing. MBA, Horní Blatná, CZ | (22) 18.01.2011 |
| (54) Porcovaný čaj | (47) 14.03.2011 |
| (74) ZEMAN - podkrušnohorská patentová a známková kancelář, Petr Zeman, patentový zástupce, Hradní 301, Loket, 35733 | (73) Ranný Mojmir Doc. Ing. DrSc., Praha, CZ |
| | Sedláček Jiří Ing. CSc., Praha, CZ |
| (51) A23K 1/18 (2006.01) | Petříková Dana Ing., Praha, CZ |
| A23K 1/14 (2006.01) | Ranný Mojmir Doc. Ing. DrSc., Praha, CZ |
| A23K 1/16 (2006.01) | Sedláček Jiří Ing. CSc., Praha, CZ |
| (11) 21926 | Petříková Dana Ing., Praha, CZ |
| (21) 2010-23307 | (54) Stabilizovaná probiotika pro posílení imunity |
| (22) 08.10.2010 | |
| (47) 14.03.2011 | (51) A63F 9/12 (2006.01) |
| (73) Jihočeská univerzita v Českých Budějovicích Fakulta rybářství a ochrany vod Jihočeské výzkumné centrum akvakultury a biodiverzity hydrocenóz a Výzkumný ústav rybářský a hydrobiologický, Vodňany, CZ | A63H 33/06 (2006.01) |
| (72) Mráz Jan Ing., Protivín, CZ | (11) 21938 |
| Picková Jana prof. dr., Brastad, SE | (21) 2011-23797 |
| Kozák Pavel doc. Ing. Ph.D., Protivín, CZ | (22) 13.01.2011 |
| (54) Krmivo pro kapra obecného | (47) 14.03.2011 |
| (74) PatentCentrum Sedlák & Partners s.r.o., Husova 5, České Budějovice, 37001 | (73) Šindelář Milan, Praha, CZ |
| | Peškar Jan, Praha, CZ |
| (51) A47C 20/04 (2006.01) | (72) Šindelář Milan, Praha, CZ |
| A61G 7/005 (2006.01) | Peškar Jan, Praha, CZ |
| (11) 21934 | (54) Společenská hra |
| (21) 2010-23656 | |
| (22) 20.12.2010 | (51) B23C 5/28 (2006.01) |
| (47) 14.03.2011 | B23B 27/10 (2006.01) |
| (73) Polách Rostislav, Rýmařov - Edrovice, CZ | (11) 21931 |
| (72) Polách Rostislav, Rýmařov - Edrovice, CZ | (21) 2010-23584 |
| (54) Mechanismus pro polohování ložné plochy postele či lůžka | (22) 07.12.2010 |
| (74) Ing. Petr Soukup, Vídeňská 8, Olomouc, 77200 | (47) 14.03.2011 |
| | (73) České vysoké učení technické v Praze, Fakulta strojní, Výzkumné centrum pro strojírenskou a výrobní techniku a technologii, Praha, CZ |
| (51) A61G 15/14 (2006.01) | (72) Zeman Pavel Ing. Ph.D., Mochov, CZ |
| A61G 13/00 (2006.01) | Váňa Jiří Ing., Postoloprty, CZ |
| (11) 21940 | (54) Nástroj pro třískové obrábění |
| (21) 2011-23867 | (74) Ing. Václav Kratochvíl, patentový zástupce, Tábořská 758/33, Mladá Boleslav, 29301 |
| (22) 28.01.2011 | |
| (47) 14.03.2011 | (51) B28B 7/00 (2006.01) |
| (73) MZ Liberec, Liberec, CZ | B28B 7/16 (2006.01) |
| (72) Vaněk Václav Ing. CSc., Lomnice nad Lužnicí, CZ | (11) 21936 |
| Vaňouček Jan Ing., Horní Branná, CZ | (21) 2010-23670 |
| (54) Prostorově přestavitelné rameno | (22) 21.12.2010 |
| | (47) 14.03.2011 |
| | (73) KB - BLOK systém, s.r.o., Postoloprty, CZ |
| | (72) Konečný Martin Ing. MBA, Divice - Vinařice, CZ |
| | (54) Rozjžděcí forma s pohyblivým jádrem |
| | (74) Ing. Jaroslav Novotný, Římská 45/2135, Praha 2, 12000 |

- (51) **B28B 7/08** (2006.01)
B28B 7/16 (2006.01)
- (11) 21935
(21) **2010-23667**
(22) 21.12.2010
(47) 14.03.2011
(73) KB - BLOK systém, s.r.o., Postoloprty, CZ
(72) Konečný Martin Ing. MBA, Divice - Vinařice, CZ
(54) **Forma pro výrobu betonových výrobků s reliéfovou stěnou**
(74) Ing. Jaroslav Novotný, Římská 45/2135, Praha 2, 12000
- (51) **B32B 27/20** (2006.01)
B32B 27/38 (2006.01)
B32B 27/04 (2006.01)
C08J 5/10 (2006.01)
- (11) 21941
(21) **2011-23881**
(22) 01.02.2011
(47) 14.03.2011
(73) Česká zemědělská univerzita v Praze, Technická fakulta, Praha, CZ
(72) Valášek Petr Ing., Praha, CZ
Müller Miroslav Doc. Ing. Ph.D., Praha, CZ
(54) **Polymerní částicový kompozit s rozdílnou velikostí frakce výztuže**
- (51) **B60D 1/00** (2006.01)
B60D 1/14 (2006.01)
- (11) 21924
(21) **2010-23240**
(22) 21.09.2010
(47) 14.03.2011
(73) SVC Náchod, s.r.o., Praha, CZ
(72) Vitver Vladimír, Náchod, CZ
(54) **Tažné zařízení**
(74) Ing. Milan Škoda, Nahořanská 308, Nové Město nad Metují, 54901
- (51) **B64C 1/26** (2006.01)
B64C 3/00 (2006.01)
- (11) 21920
(21) **2009-21984**
(22) 24.11.2009
(47) 14.03.2011
(73) LA Composite s.r.o., Praha, CZ
(72) Průcha Petr Ing., Praha, CZ
(54) **Lepenošroubový spoj kovového závěsu křídla s trupem malého dopravního letadla z kompozitních materiálů**
- (51) **B66B 13/06** (2006.01)
B66B 13/30 (2006.01)
E06B 3/00 (2006.01)
- (11) 21927
(21) **2010-23332**
(22) 13.10.2010
(47) 14.03.2011
(73) OTIS a. s., Břeclav, CZ
(72) Křížovský Martin, Starý Plzeňec, CZ
Hasil Pavel, Lednice, CZ
Machač Milan Ing., Břeclav, CZ
(54) **Roletové dveře do výtahových kabin**
(74) Martin Křížovský, Karlova 3, Plzeň, 30100
- (51) **D21H 11/12** (2006.01)
- (11) 21930
(21) **2010-23551**
(22) 01.12.2010
(47) 14.03.2011
(73) Výzkumný ústav vodohospodářský T.G.Masaryka, v.v.i., Praha, CZ
- (72) Kubíková Lucie Mgr. Ing., Praha, CZ
Fricová Kamila Mgr., Tábor, CZ
Desortová Blanka RNDr. CSc., Praha, CZ
Wanner Filip Ing., Praha, CZ
Simon Ondřej Mgr., Středokluky, CZ
Bílý Michal Mgr. Ph.D., Praha, CZ
Kladivová Věra Ing., Praha, CZ
- (54) **Papír z chladnomílných prameništních chromist**
(74) Ing. Jaroslav Novotný, Římská 45/2135, Praha 2, 12000
- (51) **D21H 27/18** (2006.01)
- (11) 21937
(21) **2010-23713**
(22) 28.12.2010
(47) 14.03.2011
(73) KART Zlín s.r.o., Zlín, CZ
(72) Koblíha Jiří, Zlín, CZ
(54) **Vrstvená vlnitá lepenka**
(74) Patentová a známková kancelář, ing. Jaromír Příkryl, Včelín 1161, Hulín, 76824
- (51) **F03B 3/18** (2006.01)
F03B 11/06 (2006.01)
- (11) 21944
(21) **2011-23909**
(22) 09.02.2011
(47) 14.03.2011
(73) Dürich Jiří Dipl. tech., Mladá Boleslav, CZ
(72) Dürich Jiří Dipl. tech., Mladá Boleslav, CZ
(54) **Závitová komorová turbína se štítem s rozváděcími lopatkami**
- (51) **F03D 9/02** (2006.01)
- (11) 21945
(21) **2011-23925**
(22) 11.02.2011
(47) 14.03.2011
(73) Kos Jiří, Hradec Králové, CZ
(72) Kos Jiří, Hradec Králové, CZ
(54) **Zařízení na výrobu elektrické energie**
- (51) **F16H 15/02** (2006.01)
F16H 3/02 (2006.01)
- (11) 21923
(21) **2010-23086**
(22) 09.08.2010
(47) 14.03.2011
(73) VÍTKOVICE MKV, s. r. o., Plzeň, CZ
(72) Zoubek Libor Ing., Plzeň, CZ
Lhoták Jiří Ing., Plzeň, CZ
(54) **Převodovka pohonu čerpadla sacího bagru**
- (51) **F17D 1/04** (2006.01)
F17D 3/01 (2006.01)
- (11) 21932
(21) **2010-23640**
(22) 15.12.2010
(47) 14.03.2011
(73) TIMA, spol. s r.o. - obchodně výrobní služby, Karlovy Vary, CZ
(72) Řehůřek Vratislav, Karlovy Vary, CZ
(54) **Bezpečnostní zařízení pro regulační stanici vysokotlakého plynovodu**
(74) ZEMAN - podkrušnohorská patentová a známková kancelář, Petr Zeman, Hradní 301, Loket, 35733
- (51) **F42B 5/16** (2006.01)
C06B 45/00 (2006.01)
- (11) 21921
(21) **2010-22343**
(22) 01.03.2010
(47) 14.03.2011
(73) Svachouček Václav Ing. CSc., Vlašim, CZ
(72) Svachouček Václav Ing. CSc., Vlašim, CZ
Velehradský Ladislav Ing. Ph.D., Pardubice, CZ
Kišová Petra Ing., Vlašim, CZ

- (54) **Náboj pro následnou detekci zbraně, střelce a místa střelby**
- (51) **G07F 7/00** (2006.01)
G07F 7/08 (2006.01)
G07F 13/02 (2006.01)
- (11) 21928
(21) **2010-23404**
(22) 01.11.2010
(47) 14.03.2011
(73) BIRCHER PROCESS CONTROL BBC s. r. o., Hranice, CZ
(72) Capil Vladislav, Běloutín, CZ
- (54) **Prodejní nápojový automat, zejména nápojů s krátkou dobou trvanlivosti**
- (74) Ing. Petr Soukup, patentový a známkový zástupce, Vídeňská 8, Olomouc, 77200
- (51) **H01C 3/02** (2006.01)
- (11) 21943
(21) **2011-23892**
(22) 04.02.2011
(47) 14.03.2011
(73) České vysoké učení technické v Praze Fakulta elektrotechnická, Praha, CZ
(72) Papež Václav Doc. Ing. CSc., Praha, CZ
- (54) **Vysokofrekvenční výkonový drátový rezistor**
- (74) Ing. Hana Dušková, Na Kočově 180, Chotutice, 28103
- (51) **H01M 2/10** (2006.01)
B60K 1/04 (2006.01)
B60L 11/08 (2006.01)
- (11) 21925
(21) **2010-23299**
(22) 08.10.2010
(47) 14.03.2011
(73) Altercars s. r. o., Libčice nad Vltavou, CZ
(72) Trubač Ondřej, Libčice nad Vltavou, CZ
- (54) **Napájecí akumulátorový modul pro vozidla s elektrickým pohonem**
- (51) **H04L 12/40** (2006.01)
- (11) 21942
(21) **2011-23884**
(22) 02.02.2011
(47) 14.03.2011
(73) České vysoké učení technické v Praze Fakulta elektrotechnická, Praha, CZ
(72) Kocur Zbyněk Ing., Řež u Prahy, CZ
Neruda Marek Ing., Bolehošť, CZ
Šafránek Miroslav Ing., Velké Přílepy, CZ
Vozňák Miroslav Doc. Ing. Ph.D., Frýdek-Místek, CZ
- (54) **Bezobslužný systém sběru a přenosu dat v extrémních podmínkách**
- (74) Ing. Hana Dušková, Na Kočově 180, Chotutice, 28103
- (51) **H04M 1/04** (2006.01)
H05K 5/02 (2006.01)
- (11) 21929
(21) **2010-23437**
(22) 09.11.2010
(47) 14.03.2011
(73) Svoboda Jan Ing., Zlín, CZ
(72) Svoboda Jan Ing., Zlín, CZ
- (54) **Stojan pro mobilní přístroje**

Seznam majitelů zapsaných užitečných vzorů

(73)	(11)	(51)	(73)	(11)	(51)	
Altercars s. r. o., Libčice nad Vltavou, CZ	21925	H 01 M 2/10	(2006.01)	Svachouček Václav Ing. CSc., Vlašim, CZ	21921 F 42 B 5/16	(2006.01)
BIRCHER PROCESS CONTROL BBC s. r. o., Hranice, CZ	21928	G 07 F 7/00	(2006.01)	SVC Náchod, s.r.o., Praha, CZ	21924 B 60 D 1/00	(2006.01)
Česká zemědělská univerzita v Praze, Technická fakulta, Praha, CZ	21941	B 32 B 27/20	(2006.01)	Svoboda Jan Ing., Zlín, CZ	21929 H 04 M 1/04	(2006.01)
České vysoké učení technické v Praze Fakulta elektrotechnická, Praha, CZ	21943	H 01 C 3/02	(2006.01)	Šindelář Milan, Praha, CZ	21938 A 63 F 9/12	(2006.01)
České vysoké učení technické v Praze, Fakulta strojní, Výzkumné centrum pro strojírenskou a výrobní techniku a technologii, Praha, CZ	21931	B 23 C 5/28	(2006.01)	Technická univerzita v Liberci, Liberec, CZ	21933 A 01 K 97/04	(2006.01)
České vysoké učení technické v Praze Fakulta elektrotechnická, Praha, CZ	21942	H 04 L 12/40	(2006.01)	TIMA, spol. s r.o. - obchodně výrobní služby, Karlovy Vary, CZ	21932 F 17 D 1/04	(2006.01)
Dürich Jiří Dipl. tech., Mladá Boleslav, CZ	21944	F 03 B 3/18	(2006.01)	VELTA PLUS EU, s.r.o., Karlovy Vary, CZ	21922 A 23 F 3/06	(2006.01)
ENZY MIX s. r. o., Krásná Lípa, CZ	21946	A 61 K 35/56	(2006.01)	VÍTKOVICE MKV, s. r. o., Plzeň, CZ	21923 F 16 H 15/02	(2006.01)
Jihočeská univerzita v Českých Budějovicích Fakulta rybářství a ochrany vod Jihočeské výzkumné centrum akvakultury a biodiverzity hydrocenóz a Výzkumný ústav rybářský a hydrobiologický, Vodňany, CZ	21926	A 23 K 1/18	(2006.01)	Výzkumný ústav vodohospodářský T.G.Masaryka, v.v.i., Praha, CZ	21930 D 21 H 11/12	(2006.01)
KART Zlín s.r.o., Zlín, CZ	21937	D 21 H 27/18	(2006.01)			
KB - BLOK systém, s.r.o., Postoloprty, CZ	21935	B 28 B 7/08	(2006.01)			
KB - BLOK systém, s.r.o., Postoloprty, CZ	21936	B 28 B 7/00	(2006.01)			
Kos Jiří, Hradec Králové, CZ	21945	F 03 D 9/02	(2006.01)			
LA Composite s.r.o., Praha, CZ	21920	B 64 C 1/26	(2006.01)			
MZ Liberec, Liberec, CZ	21940	A 61 G 15/14	(2006.01)			
OTIS a. s., Břeclav, CZ	21927	B 66 B 13/06	(2006.01)			
Peškar Jan, Praha, CZ	21938	A 63 F 9/12	(2006.01)			
Petříková Dana Ing., Praha, CZ	21939	A 61 K 35/74	(2006.01)			
Polách Rostislav, Rýmařov - Edrovice, CZ	21934	A 47 C 20/04	(2006.01)			
Ranný Mojmír Doc. Ing. DrSc., Praha, CZ	21939	A 61 K 35/74	(2006.01)			
Sedláček Jiří Ing. CSc., Praha, CZ	21939	A 61 K 35/74	(2006.01)			

FG4Q

Zapsané průmyslové vzory - přehled podle čísel zápisu

V období uzávěrky tohoto čísla Věstníku zapsal Úřad průmyslového vlastnictví tyto průmyslové vzory:

35048	26-05
35049	14-02, 14-03
35050	09-01

FG4Q

Zapsané průmyslové vzory - přehled podle tříd

- (51) 09-01
- (11) 35050
- (21) 2010-38471
- (22) 26.11.2010
- (15) 10.03.2011
- (45) 10.03.2011
- (54) Láhev
- (28) 9
- (73) ORANGE CITY s.r.o., Praha 5, CZ
- (72) Vidov Mikhail, Praha 6, CZ
Zakardonskaya Olga, Praha 6, CZ
- (74) Mgr. Klára Studená, advokátní a patentová kancelář,
Komunardů 36, Praha 7, 17000
- (55)



5.1



1.1



6.1



2.1



7.1



3.1



8.1



4.1



9.1

- (51) **14-02, 14-03**
- (11) 35049
- (21) 2010-38271
- (22) 08.06.2010
- (15) 10.03.2011
- (45) 10.03.2011
- (54) Počítačový monitor, oboustranná televize
- (28) 2
- (73) Krouský Pavel Ardelean, Teplice, CZ
- (72) Krouský Pavel Ardelean, Teplice, CZ
- (55)



1.1

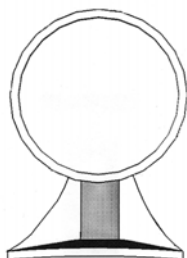

1.2



1.3

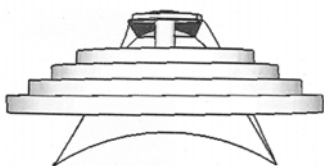

1.4

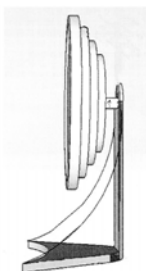

1.5



1.6

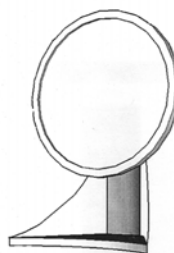

1.7

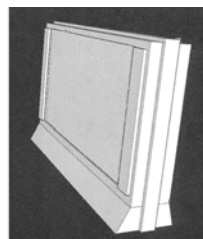

2.1

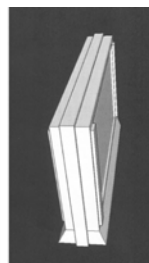

2.2

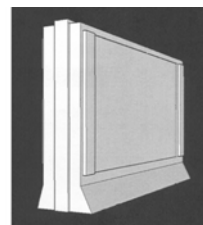

2.3

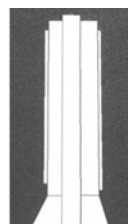

2.4



2.5

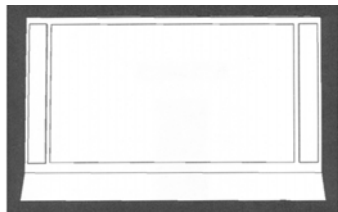

2.6

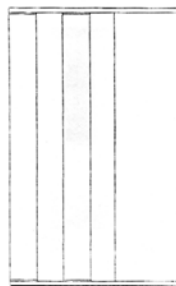

1.4

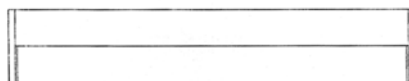

1.5

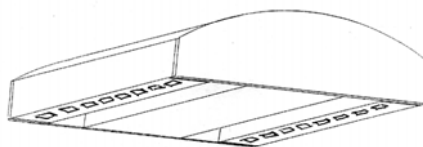

2.1

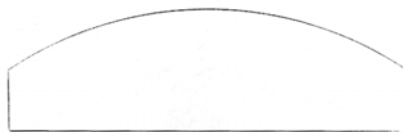

2.2

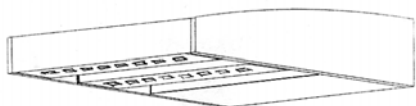

1.1



1.2



1.3

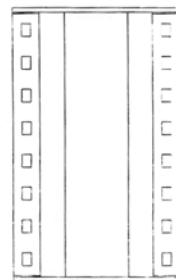

2.3



2.4

- (51) **26-05**
(11) 35048
(21) 2010-38065
(22) 21.01.2010
(15) 10.03.2011
(45) 10.03.2011
(54) Svitidlo
(28) 2
(73) Tůma Jiří, Kamenický Šenov, CZ
(72) Tůma Jiří, Kamenický Šenov, CZ
(55)

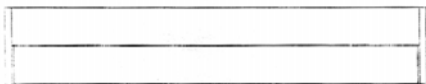

2.5

Seznam vlastníků zapsaných průmyslových vzorů

(73)	(11)	(51)	(73)	(11)	(51)
Krouský Pavel Ardelean, Teplice, CZ	35049	14-02, 14-03			
ORANGE CITY s.r.o., Praha 5, CZ	35050	09-01			
Tůma Jiří, Kamenický Šenov, CZ	35048	26-05			

Dodatková ochranná osvědčení pro léčiva a pro přípravky na ochranu rostlin

Podání žádosti o udělení osvědčení

- (22) 03.03.2011
- (21) SPC/CZ2011/188
- (73) CARDIOME PHARMA CORP., Vancouver, British Columbia
V6T 1Z3, CA
- (68) 302147
- (54) Aminocyklohexyletherová sloučenina, použití této sloučeniny
při výrobě léčiva, farmaceutická kompozice tuto sloučeninu
obsahující a tato sloučenina a kompozice pro použití při léčení
- (92) EU/1/10/645/001-2, 01.09.2010
- (95) Brinavess-vernakalant hydrochlorid, léčivý přípravek

- (22) 08.03.2011
- (21) SPC/CZ2011/189
- (73) FAES FARMA, SOCIEDAD ANONIMA, Lejona, ES
- (68) 289278
- (54) Benzimidazolové deriváty s antihistaminickou aktivitou
- (92) 24/001/11-C, 12.01.2011
- (93) IS/1/10/002/01, 23.09.2010, IS
- (95) XADOS - bilastin, léčivý přípravek

Úřední rozhodnutí a oznámení

MK4A, MK4F

Zánik patentů a autorských osvědčení uplynutím doby platnosti

(11)	(21)	Int.Cl.(51)	(11)	(21)	Int.Cl.(51)
279308	1991-681	8/A61K 31/325			
280000	1991-656	8/C07C 19/08			
285872	1991-682	8/C07D 213/83			

MM4A, MM4F

Zániky patentů a autorských osvědčení pro nezaplacení udržovacích poplatků

(11)	(21)	Int.Cl.(51)	(11)	(21)	Int.Cl.(51)
278863	1992-2770	8/A61K 38/13			
284006	1994-2187	8/C07D 215/14			
284734	1997-2739	8/D01H 4/10			
285983	1992-2758	8/A01N 43/08			
286063	1994-2149	8/B32B 27/04			
287907	1999-3117	8/F24C 3/04			
288366	1995-598	7/C07D 471/06			
288685	1997-2790	8/E02D 29/14			
291036	1998-586	7/C07K 16/28			
291259	1994-2184	8/F04C 19/00			
291304	2001-736	7/B60J 7/06			
291724	1997-2736	8/F23D 14/46			
291917	1998-2828	8/B65D 33/00			
291940	1998-2823	8/B65D 33/06			
293518	1999-772	7/B01D 35/30			
293526	1994-515	7/B31D 1/00			
294128	1998-636	7/B01D 53/40			
294902	2000-897	7/E04C 2/04			
294957	2003-643	7/C07D 471/04			
295446	1999-2244	7/B60J 10/10			
296499	2001-3183	8/F16N 21/04			
296604	2000-901	8/F02B 75/32			
296725	1999-747	8/B65D 83/14			
297075	1999-2069	8/E02D 29/12			
298236	1999-2761	8/C12N 9/02			
298738	1999-808	8/A61K 38/09			
299685	2001-3200	8/D01H 4/50			
300249	2001-914	8/C07K 5/09			
300350	2005-559	8/B21D 47/01			
301764	2002-22	8/C07D 493/08			
301770	2002-4090	8/C07D 495/04			

MK1K

Zániky užitečných vzorů uplynutím doby platnosti

(11)	(21)	(51)	
11318	2001-11777	F23B 80/00	(2006.01)
13731	2003-14575	E04G 21/22	(2006.01)
13750	2003-14584	C11D 3/36	(2006.01)
13787	2003-14571	G09F 15/00	(2006.01)
13789	2003-14591	B65G 23/30	(2006.01)
13819	2003-14561	B65D 85/72	(2006.01)
13874	2003-14572	F23N 1/00	(2006.01)
13875	2003-14589	C09H 1/04	(2006.01)
13950	2003-14581	B27G 19/00	(2006.01)
13951	2003-14593	A47B 57/08	(2006.01)
13994	2003-14560	E01F 8/02	(2006.01)
14543	2003-14588	B24D 3/00	(2006.01)
16922	2006-18043	B62K 3/16	(2006.01)
16935	2006-18030	E02D 27/10	(2006.01)
16949	2006-18023	B42D 15/00	(2006.01)
16950	2006-18032	H04M 1/02	(2006.01)
16967	2006-18033	B65G 69/22	(2006.01)
16968	2006-18038	A01K 47/06	(2006.01)
16981	2006-18025	B65D 1/02	(2006.01)
17027	2006-18021	F23D 21/00	(2006.01)
17051	2006-18049	B65D 90/50	(2006.01)
17113	2006-18020	E04G 23/02	(2006.01)
17153	2006-18029	E04B 1/20	(2006.01)
17185	2006-18044	B60R 7/02	(2006.01)
17186	2006-18047	B60N 2/44	(2006.01)
17262	2006-18050	B65D 90/50	(2006.01)

17696	2006-18048	A63F 9/18	(2006.01)
18113	2006-18026	C02F 9/00	(2006.01)
21070	2010-22573	B23Q 1/01	(2006.01)

MK4Q Zániky práva ze zapsaných průmyslových vzorů uplynutím doby ochrany

(11)	(21)	Int.Cl/(51)	(11)	(21)	Int.Cl/(51)
26419	1995-28623	6/09-01			
27357	1995-28603	6/04-02			
29862	2000-32729	7/19-08			
30025	2000-32732	7/09-03			
30115	2000-32723	7/06-04			
30138	2000-32722	7/11-02			
30182	2000-32733	7/12-08			
33142	2005-36337	8/25-03			
33154	2005-36339	8/09-03			
33363	2005-36325	8/09-07			
33389	2005-36329	8/21-03			
33476	2005-36324	8/26-04			
33477	2005-36335	8/09-09			
33478	2005-36336	8/09-09			
33479	2005-36338	8/12-11			
33493	2005-36331	8/30-03			
33494	2005-36332	8/30-03			
33495	2005-36333	8/30-03			
33496	2005-36334	8/30-03			
33548	2005-36327	8/06-01			

MC4Q Výmazy průmyslových vzorů

(11)	34630
(21)	2009-37773
(22)	15.05.2009
(54)	Myčka na sklenice 09.03.2011

Zápisy licenčních smluv do patentového rejstříku pro nabyvatele

(11)	281293
(73)	Aventis Pharma S.A., F-92160 Antony, FR Nabyvatel: sanofi-aventis, s.r.o., Evropská 846/176a, Praha 6, 16000, CZ Druh licence: nevýlučná Datum uzavření smlouvy: 20.01.2011 Datum zápisu smlouvy: 09.03.2011

Zápisy licenčních smluv do rejstříku užitných vzorů pro nabyvatele

(11)	21269
(73)	Pícha Radek Ing., Frýdek-Místek, CZ Velvéthy David, Ostrava, Zábřeh, CZ Nabyvatel: Velveth Inlet Corporation s.r.o., Slezská 1669/58, Praha 2, Vinohrady, 12000, CZ Druh licence: výlučná Datum uzavření smlouvy: 21.02.2011 Datum zápisu smlouvy: 15.03.2011

ND1K První prodloužení doby platnosti užitných vzorů

(51)	E04B 2/86	(2006.01)	(51)	C02F 3/28	(2006.01)
(11)	17516			B01F 7/02	(2006.01)
(21)	2007-18654			B01F 7/06	(2006.01)
(22)	22.03.2007		(11)	17532	
(73)	STAVOMODUL s. r. o., Čebín, CZ		(21)	2007-18646	
(54)	Tvarovka ztraceného bednění, zejména pro železobetonové ztužující věnce		(22)	20.03.2007	
			(73)	VÍTKOVICE - ENVI, a. s., Ostrava, CZ	
			(54)	Zařízení k promíchávání anaerobního reaktoru	
(51)	B24B 5/35	(2006.01)	(51)	C03C 17/28	(2006.01)
	B24B 1/00	(2006.01)		B32B 17/06	(2006.01)
(11)	17517		(11)	17614	
(21)	2007-18657		(21)	2007-18623	
(22)	23.03.2007		(22)	14.03.2007	
(73)	VÍTKOVICE HEAVY MACHINERY, a. s., Ostrava - Vítkovice, CZ		(73)	SKLENÁŘSTVÍ NONSTOP, s. r. o., Slušovice, CZ	
(54)	Výměnný tvarový nástavec pro broušení zaoblených ploch		(54)	Isolační a bezpečnostní sklo	

(51)	B60K 15/01	(2006.01)
	B60K 15/063	(2006.01)
	B60K 15/07	(2006.01)
(11)	17622	
(21)	2007-18617	
(22)	12.03.2007	
(73)	EKOBUS a.s., Praha, CZ	
(54)	Zařízení pro dodávání paliva motorů vozidel na zemní plyn	
(51)	B60R 25/06	(2006.01)
	E05B 49/00	(2006.01)
	E05B 17/00	(2006.01)
	G01H 1/00	(2006.01)
(11)	17667	
(21)	2007-18804	
(22)	16.05.2007	
(73)	CONSTRUCT A&D a. s., Velké Meziříčí, CZ	
(54)	Zabezpečovací zařízení pro motorová vozidla	
(51)	D01H 5/70	(2006.01)
	D01H 5/72	(2006.01)
	D01H 5/74	(2006.01)
(11)	17968	
(21)	2007-19065	
(22)	02.08.2007	
(73)	Oerlikon Czech s. r. o., Červený Kostelec, CZ	
(54)	Zařízení pro přípravu pramene vláken	
(51)	A61K 9/70	(2006.01)
(11)	17987	
(21)	2007-18851	
(22)	29.05.2007	
(73)	Hexal AG, Holzkirchen, DE	
(54)	Transdermální terapeutický systém	
(51)	B65H 54/74	(2006.01)
	B65H 54/30	(2006.01)
	B65H 54/32	(2006.01)
	D01H 13/06	(2006.01)
(11)	17994	
(21)	2007-19087	
(22)	09.08.2007	
(73)	Oerlikon Czech s. r. o., Červený Kostelec, CZ	
(54)	Pohon rozvádění	
(51)	D01H 7/22	(2006.01)
	D01H 4/44	(2006.01)
(11)	17998	
(21)	2007-19160	
(22)	27.08.2007	
(73)	Oerlikon Czech s.r.o., Červený Kostelec, CZ	
(54)	Brzda vřetene	
(51)	B65H 54/02	(2006.01)
	B65H 59/10	(2006.01)
	B65H 51/30	(2006.01)
	D01H 13/06	(2006.01)
(11)	18089	
(21)	2007-19167	
(22)	28.08.2007	
(73)	Oerlikon Czech s. r. o., Červený Kostelec, CZ	
(54)	Zařízení pro rozvádění	

ND1K

Druhé prodloužení doby platnosti užitných vzorů

(51)	B22D 11/112	(2006.01)	(51)	B61L 5/06	(2006.01)
	B22D 11/111	(2006.01)		B61L 5/04	(2006.01)
	B22D 11/114	(2006.01)		B61L 5/02	(2006.01)
(11)	14215			B61L 5/00	(2006.01)
(21)	2004-15148		(11)	14406	
(22)	03.03.2004		(21)	2004-15314	
(73)	Třinecké železářny a. s., Třinec, CZ		(22)	15.04.2004	
(54)	Keramický dozátor		(73)	AŽD Praha s. r. o., Praha, CZ	
			(54)	Přestavník přírubový	

- (51) **G01R 19/00** (2006.01)
G01R 19/155 (2006.01)
G01R 19/165 (2006.01)
- (11) 14411
(21) 2004-15369
(22) 29.04.2004
(73) AŽD Praha s. r. o., Praha, CZ
(54) Zapojení pro bezpečné vyhodnocení střídavého napětí
- (51) **F16H 1/22** (2006.01)
- (11) 14468
(21) 2004-15232
(22) 26.03.2004
(73) VÍTKOVICE GEARWORKS a.s., Ostrava-Vitkovice, CZ
(54) Kuželočelní převodovka s rozvětveným tokem výkonu
- (51) **B60R 25/06** (2006.01)
- (11) 14483
(21) 2004-15336
(22) 20.04.2004
(73) Ambrož Petr, Velké Meziříčí, CZ
(54) Přídavné zařízení pro uzamykání řadicí páky
- (51) **H02G 7/00** (2006.01)
- (11) 14520
(21) 2004-15440
(22) 18.05.2004
(73) Sokolovská uhelná, právní nástupce, a. s., Sokolov, CZ
(54) Zařízení k ochraně elektrického vedení
- (51) **D01H 4/40** (2006.01)
- (11) 14760
(21) 2004-15586
(22) 25.06.2004
(73) Oerlikon Czech s.r.o., Červený Kostelec, CZ
(54) Rozpojitelný spoj pro zadržovač zákrutu
- (51) **C08L 21/00** (2006.01)
C08K 9/06 (2006.01)
C08C 19/25 (2006.01)
- (11) 14777
(21) 2004-15355
(22) 27.04.2004
(73) NANJING SHUGUANG CHEMICAL GROUP CO., LTD., Nanjing, CN
LEHMANN & VOSS & CO. KG, Hamburg, DE
(54) Organosilanové tvarové tělísko a gumárenský výrobek

ND4Q

První obnovy doby ochrany průmyslových vzorů

- (51) 25-02
(11) 33737
(21) 2006-36653
(22) 06.03.2006
(54) Mobilní oplocení
- (51) 25-02
(11) 33762
(21) 2006-36764
(22) 25.05.2006
(54) Betonové svodidlo
- (51) 13-03
(11) 33771
(21) 2006-36712
(22) 07.04.2006
(54) Kryty a rámečky anténních zásuvek

ND4Q

Třetí obnovy doby ochrany průmyslových vzorů

(51) 06-01
(11) 26895
(21) 1996-29206
(22) 23.05.1996
(54) Lavička

PD4A

Převod práv a ostatní změny majitelů patentů

(11) 283603
(21) 1994-1125
(73) Continental Reifen Deutschland GmbH, DE-30165
Hannover, DE

(11) 292616
(21) 1998-1381
(73) FERRER INTERNACIONAL, S.A., 08028
Barcelona, ES

(11) 301595
(21) 2008-356
(73) Ústav organické chemie a biochemie AV ČR, v.v.i.,
Praha 6, CZ
Výzkumný ústav veterinárního lékařství, v.v.i., Brno,
CZ

PD1K

Převod práv a ostatní změny majitelů užitných vzorů

(11) 17502
(21) 2007-18644
(73) TRIBOTEC, spol. s r.o., Praha 10, CZ

PD4Q

Převod práv a ostatní změny vlastníků průmyslových vzorů

(11) 30001
(21) 2000-32709
(73) Příbramská uzenina a.s., Příbram 1, CZ

Zamítnuté a částečně zamítnuté přihlášky ochranných známek před zveřejněním

Kapitola obsahuje údaje o rozhodnutích o přihláškách ochranných známek, u kterých byly na základě provedeného věcného průzkumu shledány Úřadem důvody pro zamítnutí přihlášky ochranné známky podle ustanovení § 4 nebo 6 zákona č. 441/2003 Sb. Na základě toho Úřad vydal rozhodnutí o zamítnutí přihlášky podle ustanovení § 22 zákona č. 441/2003 Sb., a to pro celý seznam výrobků a služeb nebo pro jeho část. Údaje o výsledku rozhodnutí (zamítnutí přihlášky, částečné zamítnutí přihlášky) jsou uvedeny za datem právní moci rozhodnutí pod INID kódem (583) s názvem "Datum právní moci rozhodnutí/výsledek rozhodnutí".

(210) **O-455691**

(540) **Ústav lékařství a kosmetiky**

(583) 04.03.2011 / zamítnutí přihlášky

(210) **O-470452**

(540) **CARGLASS EXPRESS**

(583) 04.03.2011 / zamítnutí přihlášky

(210) **O-472066**

(540)



(583) 10.03.2011 / zamítnutí přihlášky

(210) **O-473504**

(540) **E-FIT**

(583) 10.03.2011 / zamítnutí přihlášky

(210) **O-475865**

(540) **Zvýšení výkonu, snížení spotřeby**

(583) 05.03.2011 / zamítnutí přihlášky

(210) **O-476914**

(540) **BOILIE - GEL**

(583) 08.03.2011 / zamítnutí přihlášky

(210) **O-479506**

(540)

NATUR
C U K R O V Á E P I L A C E

(583) 08.03.2011 / zamítnutí přihlášky

(210) **O-480037**

(540) **LIPICÁN**

(583) 11.03.2011 / částečné zamítnutí přihlášky

Přehled zveřejněných přihlášek ochranných známek

Přihlášky ochranných známek, které byly na základě výsledků formálního a věcného průzkumu provedeného Úřadem shledány schopné zápisu do rejstříku ochranných známek, jsou obsaženy v této kapitole. Důležitou právní skutečností je, že zveřejněním přihlášky ochranné známky v této kapitole Věstníku (§ 23 zákona č. 441/2003 Sb.) začíná běžet zákonná tříměsíční lhůta pro podání námitek podle ustanovení § 25 zákona č. 441/2003 Sb.

Číselný přehled

O-458252, O-458253, O-469644, O-471616, O-477597, O-478975, O-479357, O-479507, O-479514, O-479517, O-479746, O-480037, O-480069, O-480070, O-480084, O-480154, O-480278, O-480381, O-480425, O-480525, O-480613, O-480682, O-480683, O-480694, O-480720, O-480850, O-480851, O-480853, O-480854, O-480855, O-480856, O-480923, O-480924, O-480925, O-480931, O-480932, O-480960, O-480982, O-481039, O-481071, O-481072, O-481086, O-481087, O-481215, O-481216, O-481328, O-481369, O-481615, O-481651, O-481735, O-481740, O-481741, O-481743, O-481744, O-481792, O-481794, O-481799, O-481826, O-481839, O-481840, O-481841, O-481872, O-481873, O-481874, O-481875, O-481920, O-481924, O-481928, O-481959, O-481960, O-481961, O-481962, O-481963, O-482007, O-482010, O-482053, O-482073, O-482074, O-482104, O-482127, O-482153, O-482154, O-482281, O-482313, O-482455, O-482480, O-482486, O-482511, O-482514, O-482515, O-482516, O-482550, O-482559, O-482576, O-482678, O-482700, O-482748, O-482829, O-482857, O-482858, O-482859, O-482860, O-482861, O-482862, O-482875, O-483084, O-483217, O-483310, O-483311, O-483588, O-483634

Zveřejněné přihlášky ochranných známek

(210) **O-458252**
(220) 17.04.2008
(320) 17.04.2008
(511) 12
(540)

HYUNDAI i20

(510) (12) pozemní dopravní prostředky, vozidla, automobily, včetně osobních automobilů, nákladních aut, autobusů, dodávek, přívěsů, traktorů, kola, pneumatiky, motory pro vozidla, bezpečnostní pásy, převodovky pro vozidla, okna pro vozidla, stěrače, bezpečnostní vybavení pro vozidla, zejména air bagy, součásti a příslušenství pro výše uvedené zboží zahrnuté ve třídě 12.

(730) **HYUNDAI MOTOR COMPANY**, 231, Yangjae-Dong, Seocho-Gu, Seoul, KR

(740) Čermák Hořejš Matějka a spol., JUDr. Jan Matějka, advokát, Národní 32, Praha 1, 11000

(210) **O-458253**
(220) 17.04.2008
(320) 17.04.2008
(511) 12
(540)

HYUNDAI i40

(510) (12) pozemní dopravní prostředky, vozidla, automobily, včetně osobních automobilů, nákladních aut, autobusů, dodávek, přívěsů, traktorů, kola, pneumatiky, motory pro vozidla, bezpečnostní pásy, převodovky pro vozidla, okna pro vozidla, stěrače, bezpečnostní vybavení pro vozidla, zejména air bagy, součásti a příslušenství pro výše uvedené zboží zahrnuté ve třídě 12.

(730) **HYUNDAI MOTOR COMPANY**, 231, Yangjae-Dong, Seocho-Gu, Seoul, KR

(740) Čermák Hořejš Matějka a spol., JUDr. Jan Matějka, advokát, Národní 32, Praha 1, 11000

(210) **O-469644**
(220) 22.07.2009
(320) 22.07.2009
(511) 29, 30
(540)



(510) (29) ovoce a zelenina konzervované, sušené a zavažené, mléko a mléčné výrobky, kari pasta, kokosové mléko; (30) káva, čaj, kakao, cukr, rýže, tapioka, ságo, kávové náhražky, mouka a přípravky z obilnin, chléb, pečivo, cukrovinky, med, sirup melasový, droždí, prášky do těsta, sůl, hořčice, ocet, nálevy (k ochucení), koření.

(730) **THAI AGRI FOODS PUBLIC COMPANY LIMITED**, 155/1 Moo 1, Theparak Road, T. Bangsaothong, A. Bangsaothong, Samutprakarn 10540, TH

(740) Společná advokátní kancelář Vsetečka Zelený Švorčík Kalenský a partneři, JUDr. Otakar Švorčík, Hálkova 2, Praha 2, 12000

(210) **O-471616**
(220) 21.10.2009
(320) 21.10.2009
(511) 16, 35, 41
(540)

DOUBRAVECKÝ DEN

(510) (16) plakáty, billboardy, letáky, fotografie; (35) inzertní a reklamní činnost - inzeráty, reklamní činnost - bannery, public relation - výstupy do masmédií; (41) výchovná a zábavní činnost - hudební produkce, sportovní turnaje, promítání audiovizuálních děl, soutěže.

(730) **Statutární město Plzeň, městský obvod Plzeň 4**, Mohylová 55, Plzeň, 31264, CZ

(210) **O-477597**
(220) 22.06.2010
(320) 22.06.2010
(511) 19
(540)

Skolan dB

(510) (19) neohebné trubky nekovové pro stavebnictví.

(730) **Gebr. Ostendorf - OSMA zpracování plastů, s.r.o.**, Komorovice 1, Humpolec, 39601, CZ

(210) **O-478975**
(220) 24.08.2010
(320) 23.08.2010
(511) 18, 25, 28, 41
(540)

NICKELODEON SHEENOVA PLANETA

(510) (18) deštníky, cestovní brašny, batohy, ledvinky, brašny pro kurýry, kabelky, náprsní tašky a peněženky, sportovní tašky, cestovní obaly na oděvy, torny, peněženky na drobné, vaky, plážové tašky; (25) plavky, koupací pláště, plážové oděvy, oděvní pásy, krátké kalhoty, saka, pláště, ponožky, obuv, pestré velké šátky, svetry, kostýmy na svátek Halloween, maškarní kostýmy, kostýmy pro postavy, pódiové kostýmy, šaty, rukavice, cvičební šortky, klapky na uši, kravaty a šátky, pyžama, spodky, košile, mikiny, oděvy pro lyžování, kalhoty, sluneční kšilty, šle, roláky, spodní prádlo, vesty, teplákové soupravy, pokrývky hlavy; (28) hry a věci na hraní, zejména karetní hry, šipky, panenky, nafukovací hračky, plyšové panenky, plyšové hračky, figurky na hraní a jejich příslušenství, samostatné videohry používající CD-ROM (jiné než pro použití s externí obrazovkou nebo monitorem), samostatné videohry (jiné než pro použití s externí obrazovkou nebo monitorem), samostatné herní stroje s audio-výstupem (jiné než pro použití s externí obrazovkou a monitorem), stolní hry, sportovní potřeby, zejména golfové hole, baseballové míče, fotbalové míče, měkké míče, míče rozvíjející další činnosti, baseballové pálky, ozdoby na vánoční stroměčky; (41) zábavní služby ve formě atrakcí zábavních parků a atrakcí, zábavní, sportovní a kulturní služby, včetně produkce (výroby) rozhlasových a televizních programů, výroba filmů a zábavních pořadů vysílaných přímým přenosem, výroba animovaných filmů a televizních pořadů, služby filmových a televizních studií zařazené v této třídě, zábava ve formě promítání filmů, služby související s televizními zábavními pořady, včetně organizování a nahrávání živých zábavních vystoupení a představení, vydávání knih, časopisů a periodik, poskytování informací o zábavních službách více uživatelům prostřednictvím celosvětové počítačové sítě nebo Internetu nebo jiných on-line databází, produkce tanečních show, hudebních show a přehlídek ocenění videa, komediální show, organizování soutěžních pořadů a sportovní události před živým publikem, které jsou vysílány živě nebo nahrány k pozdějšímu vysílání, organizování živých hudebních koncertů, tvorba televizních zpráv, organizování talentových soutěží a událostí k udělování hudebních a televizních cen, organizování a moderování zábavních přehlídek spojených se stylem a módou, poskytování informací v oboru zábavy prostřednictvím globální počítačové sítě.

(730) **Viacom International Inc.**, 1515 Broadway, New York, NY, US

(740) Společná advokátní kancelář Vsetečka Zelený Švorčík Kalenský a partneři, JUDr. Otakar Švorčík, Hálkova 2, Praha 2, 12000

(210) **O-479357**
(220) 09.09.2010
(320) 09.09.2010
(511) 7, 11, 21, 35

- (540)
- 
- (510) (7) stroje mimo obráběcích, vše v rámci této třídy; (11) ohřívadla, ohřívací láhve, ohřívadla do postelí, elektrická nebo neelektrická, polštáře a pokrývky elektricky vyhřívané, ne pro lékařskou potřebu, elektrické hrnce, varné náčíní elektrické; (21) náčíní a nádoby pro domácnost nebo kuchyň (nikoliv z drahých kovů, ani postříbřených nebo pozlacených kovů); (35) propagační činnost, reklama, pomoc při řízení obchodní činnosti.
- (590) Barevná
(730) **Vapok Int s.r.o.**, Zádušní 2712/4, Mělník, 27601, CZ
-
- (210) **O-479507**
(220) 16.09.2010
(320) 16.09.2010
(511) 9, 11, 37, 39, 40, 42
(540)
- (730) **ENERGIE AG BOHEMIA s.r.o.**, Boženy Němcové 38/4, České Budějovice, 37080, CZ
(740) PatentCentrum Sedlák & Partners s.r.o., Husova 5, České Budějovice, 37001



- (510) (9) vodoměry, hydroměry, vodoznaky, ukazatele výšky hladiny vody, vodováhy, libely (přístroje pro určování horizontu), vlhkoměry, hygrometry, zeměměřičské přístroje a nástroje, stroje a zařízení na zkoušení materiálu, tlakoměry, sledovací přístroje, přístroje dýchací pro plavání pod vodou, přístroje a nástroje na měření objemu, elektrická zařízení pro dálkové ovládání průmyslových procesů, přístroje a nástroje vědecké, námořní, geodetické, elektrické v rámci této třídy, fotografické, filmové, optické, přístroje pro vážení, měření, signalizaci, kontrolu (inspekci), záchranu a přístroje pro vyučování, přístroje pro záznam, převod, reprodukci zvuku nebo obrazu, magnetické nosiče zvukových záznamů, počítací stroje, přístroje pro zpracování informací a počítače, přístroje a nástroje pro vedení, přepínání, přeměnu, akumulaci, regulaci nebo řízení elektrického proudu; (11) přístroje pro rozvod vody a sanitární přístroje a zařízení, čerpací pumpy (teplné), čisticí zařízení na odpadní vodu, čistírny odpadních vod, zařízení a stroje na čištění a úpravu vody, zařízení na změkčování vody, zařízení na filtrování vody, filtry na pitnou vodu, zařízení na dodávku vody (zásobníky vody), sterilizátory vody, vodovodní potrubní zařízení, vodovodní těsnění (těsnící kroužky), vodovodní zařízení, generátory acetylenové, plynové a generátory parní (s výjimkou generátorů jako součástí strojů), hydranty, chladicí zařízení na chlazení vody, kohoutky a kohouty pro potrubí, koupelnové armatury, potrubí jako části hygienických instalací, regulačně-bezpečnostní zařízení pro vodovodní zařízení, regulační ventily pro kontrolu hladiny v nádržích, regulátory pro vodní zařízení a potrubí, směšovací (pákové) baterie pro vodovodní potrubí, tlakové vodní zásobníky; (37) čištění, čištění odpadních vod, čištění kanalizací a přípojek, pronájem čistících strojů, dozor nad stavbami, izolace staveb, pronájem stavebních strojů a zařízení, stavebnictví, zednické služby, provádění inženýrských staveb, stavební informace, informace o opravách, instalace a opravy klimatizačního zařízení, odrušování elektrických přístrojů, opravy pump a čerpadel, instalace (montáž), údržba a opravy strojů, vrtání studní, instalace a opravy zavlažovacího zařízení, servisní činnost, vyklízení odpadu, stavby průmyslové, vodohospodářské a ekologické, stavby čistíren odpadních vod, stavby kanalizací, komunikací, vodovodů a plynovodů, provádění vodních a vodotěsných staveb, cestářství, dláždění cest, stavba a údržba lesních cest, provádění silničních staveb, inženýrské stavby a inženýrské sítě zahrnující kladení, instalaci, údržbu a opravy potrubí pro kanalizaci, dozor nad stavbami, provádění stavebních údržovacích prací a stavebních oprav,



- (210) **O-479514**
(220) 16.09.2010
(320) 16.09.2010
(511) 9, 11, 37, 39, 40, 42
(540)
- (510) (9) vodoměry, hydroměry, vodoznaky, ukazatele výšky hladiny vody, vodováhy, libely (přístroje pro určování horizontu), vlhkoměry, hygrometry, zeměměřičské přístroje a nástroje, stroje a zařízení na zkoušení materiálu, tlakoměry, sledovací přístroje, přístroje dýchací pro plavání pod vodou, přístroje a nástroje na měření objemu, elektrická zařízení pro dálkové ovládání průmyslových procesů, přístroje a nástroje vědecké, námořní, geodetické, elektrické v rámci této třídy, fotografické, filmové, optické, přístroje pro vážení, měření, signalizaci, kontrolu (inspekci), záchranu a přístroje pro vyučování, přístroje pro záznam, převod, reprodukci zvuku nebo obrazu, magnetické nosiče zvukových záznamů, počítací stroje, přístroje pro zpracování informací a počítače, přístroje a nástroje pro vedení, přepínání, přeměnu, akumulaci, regulaci nebo řízení elektrického proudu; (11) přístroje pro rozvod vody a sanitární přístroje a zařízení, čerpací pumpy (teplné), čisticí zařízení na odpadní vodu, čistírny odpadních vod, zařízení a stroje na čištění a úpravu vody, zařízení na změkčování vody, zařízení na filtrování vody, filtry na pitnou vodu, zařízení na dodávku vody (zásobníky vody), sterilizátory vody, vodovodní potrubní zařízení, vodovodní těsnění (těsnící kroužky), vodovodní zařízení, generátory acetylenové, plynové a generátory parní (s výjimkou generátorů jako součástí strojů), hydranty, chladicí zařízení na chlazení vody, kohoutky a kohouty pro potrubí, koupelnové armatury, potrubí jako části hygienických instalací, regulačně-bezpečnostní zařízení pro vodovodní zařízení, regulační ventily pro kontrolu hladiny v nádržích, regulátory pro vodní zařízení a potrubí, směšovací (pákové) baterie pro vodovodní potrubí, tlakové vodní zásobníky; (37) čištění, čištění odpadních vod, čištění kanalizací a přípojek, pronájem čistících strojů, dozor nad stavbami, izolace staveb, pronájem stavebních strojů a zařízení, stavebnictví, zednické služby, provádění inženýrských staveb, stavební informace, informace o opravách, instalace a opravy klimatizačního zařízení, odrušování elektrických přístrojů, opravy pump a čerpadel, instalace (montáž), údržba a opravy

strojů, vrtání studní, instalace a opravy zavlažovacího zařízení, servisní činnost, vyklízení odpadu, stavby průmyslové, vodohospodářské a ekologické, stavby čistíren odpadních vod, stavby kanalizací, komunikací, vodovodů a plynovodů, provádění vodních a vodotěsných staveb, cestářství, dláždění cest, stavba a údržba lesních cest, provádění silničních staveb, inženýrské stavby a inženýrské sítě zahrnující kladení, instalaci, údržbu a opravy potrubí pro kanalizaci, dozor nad stavbami, provádění stavebních udržovacích prací a stavebních oprav, demolice budov, práce se stavebními mechanizačními prostředky, pronájem stavebních strojů, obnova motorů a strojů použitých nebo částečně zničených, oprava automobilů, povrchová těžba, asanační práce v oblasti čistící ekologie, čisticí práce průmyslového charakteru v rámci této třídy; (39) rozvod pitné a užitkové vody, zásobování vodou, rozvod elektrické energie, dovoz, doprava, silniční motorová doprava, doprava a skladování odpadu; (40) výroba energie, čištění povrchů, čištění odpadu, likvidace odpadu, třídění a recyklace odpadu a jiného recyklovatelného materiálu, spalování odpadu, zpracování odpadu, nakládání s nebezpečnými odpady v rámci této třídy, úprava vody; (42) geologický průzkum, kontrola kvality, výzkum geologický, výzkum bakteriologický, zeměměřičství, projektová a konstrukční činnost ve výstavbě, technická a inženýrská činnost, inženýrské práce (expertizy), technické kreslení, studie technických projektů, technický průzkum, technické testování a analýzy, poskytování technických služeb - práce a služby měřicích vozů pro analýzu vodovodních a kanalizačních sítí, kontrola kanalizací televizní kamerou, zkoušky vodotěsnosti, vyhledávání poruch na vodovodních potrubích pomocí přístrojů, poradenství odborné - technické, poradenství o ochraně životního prostředí, programování počítačové, údržba programů počítačů, obnova počítačových dat.

(730) **ENERGIE AG BOHEMIA s.r.o.**, Boženy Němcové 38/4, České Budějovice, 37080, CZ

(740) PatentCentrum Sedlák & Partners s.r.o., Husova 5, České Budějovice, 37001

(210) **O-479517**

(220) 16.09.2010

(320) 16.09.2010

(511) 9, 11, 37, 39, 40, 42

(540)



(510) (9) vodoměry, hydroměry, vodoznaky, ukazatele výšky hladiny vody, vodováhy, libely (přístroje pro určování horizontu), vlhkoměry, hygrometry, zeměměřičské přístroje a nástroje, stroje a zařízení na zkoušení materiálu, tlakoměry, sledovací přístroje, přístroje dýchací pro plavání pod vodou, přístroje a nástroje na měření objemu, elektrická zařízení pro dálkové ovládání průmyslových procesů, přístroje a nástroje vědecké, námořní, geodetické, elektrické v rámci této třídy, fotografické, filmové, optické, přístroje pro vážení, měření, signalizaci, kontrolu (inspekci), záchranu a přístroje pro vyučování, přístroje pro zpracování informací a počítače, přístroje a nástroje pro vedení, přepínání, přeměnu, akumulaci, regulaci nebo řízení elektrického proudu; (11) přístroje pro rozvod vody a sanitární přístroje a zařízení, čerpací pumpy (tepelné), čisticí zařízení na odpadní vodu, čistírny odpadních vod, zařízení a stroje na čištění a úpravu vody, zařízení na změkčování vody, zařízení na filtrování vody, filtry na pitnou vodu, zařízení na dodávku vody (zásobníky vody), sterilizátory vody, vodovodní potrubní zařízení, vodovodní těsnění (těsnící kroužky), vodovodní zařízení, generátory acetylenové, plynové a generátory páry (s výjimkou generátorů jako součástí strojů), hydranty, chladicí zařízení na chlazení vody, kohoutky a kohouty pro potrubí, koupelnové armatury, potrubí jako části hygienických instalací, regulačně-bezpečnostní zařízení pro vodovodní zařízení, regulační ventily

pro kontrolu hladiny v nádržích, regulátory pro vodní zařízení a potrubí, směšovací (pákové) baterie pro vodovodní potrubí, tlakové vodní zásobníky; (37) čištění, čištění odpadních vod, čištění kanalizací a přípojek, pronájem čistících strojů, dozor nad stavbami, izolace staveb, pronájem stavebních strojů a zařízení, stavebnictví, zednické služby, provádění inženýrských staveb, stavební informace, informace o opravách, instalace a opravy klimatizačního zařízení, odrušování elektrických přístrojů, opravy pump a čerpadel, instalace (montáž), údržba a opravy strojů, vrtání studní, instalace a opravy zavlažovacího zařízení, servisní činnost, vyklízení odpadu, stavby průmyslové, vodohospodářské a ekologické, stavby čistíren odpadních vod, stavby kanalizací, komunikací, vodovodů a plynovodů, provádění vodních a vodotěsných staveb, cestářství, dláždění cest, stavba a údržba lesních cest, provádění silničních staveb, inženýrské stavby a inženýrské sítě zahrnující kladení, instalaci, údržbu a opravy potrubí pro kanalizaci, dozor nad stavbami, provádění stavebních udržovacích prací a stavebních oprav, demolice budov, práce se stavebními mechanizačními prostředky, pronájem stavebních strojů, obnova motorů a strojů použitých nebo částečně zničených, oprava automobilů, povrchová těžba, asanační práce v oblasti čistící ekologie, čisticí práce průmyslového charakteru v rámci této třídy; (39) rozvod pitné a užitkové vody, zásobování vodou, rozvod elektrické energie, dovoz, doprava, silniční motorová doprava, doprava a skladování odpadu; (40) výroba energie, čištění povrchů, čištění odpadu, likvidace odpadu, třídění a recyklace odpadu a jiného recyklovatelného materiálu, spalování odpadu, zpracování odpadu, nakládání s nebezpečnými odpady v rámci této třídy, úprava vody; (42) geologický průzkum, kontrola kvality, výzkum geologický, výzkum bakteriologický, zeměměřičství, projektová a konstrukční činnost ve výstavbě, technická a inženýrská činnost, inženýrské práce (expertizy), technické kreslení, studie technických projektů, technický průzkum, technické testování a analýzy, poskytování technických služeb - práce a služby měřicích vozů pro analýzu vodovodních a kanalizačních sítí, kontrola kanalizací televizní kamerou, zkoušky vodotěsnosti, vyhledávání poruch na vodovodních potrubích pomocí přístrojů, poradenství odborné - technické, poradenství o ochraně životního prostředí, programování počítačové, údržba programů počítačů, obnova počítačových dat.

(730) **ENERGIE AG BOHEMIA s.r.o.**, Boženy Němcové 38/4, České Budějovice, 37080, CZ

(740) PatentCentrum Sedlák & Partners s.r.o., Husova 5, České Budějovice, 37001

(210) **O-479746**

(220) 24.09.2010

(320) 24.09.2010

(511) 33, 35

(540)



(510) (33) alkoholické nápoje všeho druhu, zejména vína, lihoviny a likéry, destilované nápoje, destiláty vinné, ovocné, bylinné, destiláty ušlechtilé a řezané, alkoholické aperitivy a koktejly, koncentráty k přípravě alkoholických nápojů a esence do lihovin, pálenky, alkoholové extrakty; (35) zprostředkování prodeje a nákupu výrobků v oboru alkoholických a nealkoholických nápojů, inzertní a propagační služby, včetně zveřejňování reklamních a náborových textů a jejich rozšiřování, průzkum a analýza trhu, zpracování odborných obchodních posudků a studií, informační servis v oboru obchodu a reklamy, správa obchodních zájmů třetích osob, obchodní zastoupení tuzemských a zahraničních firem, poskytování pomoci při provozování obchodu, včetně zprostředkování obchodních záležitostí a personalistiky, organizování, zabezpečování a pořádání propagačních nebo komerčních výstav, propagačních a reklamních akcí a přehlídek zboží, včetně distribuce zboží a jeho vzorků k reklamním účelům, odborná poradenská a konzultační

(730) činnost v oboru obchodu, podnikání, reklamy a propagace.
GRANETTE & STAROREŽNÁ Distilleries a.s., Drážďanská 80/82, Ústí nad Labem, 40007, CZ
(740) Advokátní, znalecká a patentová kancelář, Mgr. Václav Karliček, Vinohradská 6, Praha 2, 12000

(730) **DC VISION, s.r.o.**, Krnovská 38/58, Opava, 74601, CZ
(740) HM PARTNERS s.r.o., Ing. Zdeněk Michálek, 28. října 150, Ostrava, 70200

(210) **O-480037**
(220) 08.10.2010
(320) 08.10.2010
(511) 25, 28, 41
(540)

(210) **O-480084**
(220) 12.10.2010
(320) 12.10.2010
(511) 19, 20, 27, 35, 36, 37, 39, 41, 45
(540)

LIPICÁN

(510) (25) sportovní oblečení; (28) sportovní potřeby a příslušenství; (41) kulturní aktivity, zajišťování kulturní činnosti, pořádání kulturních akcí, půjčování sportovních potřeb a příslušenství.
(730) **Tupý Jan Ing.**, Na Ořechovce 39, Praha 6, 16000, CZ
(740) AK UHLÍŘ, HOMOLA & spol. s r.o., Mgr. František Steidl, advokát, Opletalova 5, Praha 1, 11000



(210) **O-480069**
(220) 12.10.2010
(320) 12.10.2010
(511) 35, 36, 41, 42
(540)

(510) (19) stánky; (20) nábytek, nábytek (bytové zařízení), části nábytku ze dřeva, dvířka k nábytku, nábytek kancelářský, nekovová kolečka k nábytku, nábytek kovový, lišty z umělých hmot u nábytku, nekovové obložení nábytku, nábytek školní; (27) koberce; (35) administrativní zpracování nákupních objednávek, aktualizování reklamních materiálů, aranžování výkladů, posuzování efektivnosti provozu a racionalizace práce, fotokopírování, ekonomické hospodářské prognózy, správa hotelů, obchodní nebo podnikatelské informace, kanceláře dovozní a vývozní, pronájem kancelářských strojů a zařízení, kopírování dokumentů, marketingové studie, příprava mezd a výplatních listin, pomoc při řízení obchodní činnosti, obchodní management a podnikové poradenství, obchodní a podnikatelské informace, obchodní nebo podnikatelský průzkum, obchodní reklama pro třetí osoby, organizování výstav komerčních nebo reklamních, překlad informací do počítačové databáze, systematizace informací do počítačové databáze, odborné obchodní poradenství, poradenství při vedení podniků, poradenství při obchodní činnosti, pořádání veletrhů pro obchodní a reklamní účely, prezentace výrobků v komunikačních médiích pro účely maloobchodu, pronájem reklamní doby v komunikačních médiích, pronájem reklamních materiálů, pronájem reklamních ploch, průzkum trhu, předvádění zboží, reklama, reklamní agentury, pronájem reklamních materiálů, rozšiřování reklamních materiálů zákazníkům (letáky, prospekty, tisky, vzorky), psaní reklamních textů, vydávání, zveřejňování, oznámení, vyhlášení a publikování reklamních textů, rozhlasová reklama, služby v oblasti grafické úpravy pro reklamní účely, televizní reklama, venkovní reklama, distribuce vzorků zboží; (36) finanční analýzy, kanceláře ubytovací, finanční konzultační služby, nájemné, vedení činžovních domů, obchodování s nemovitostmi, pronájem nemovitostí, správa nemovitostí, pronájem bytů, pronájem nájemních činžovních domů, pronájem nemovitostí, pronajímání kanceláří - nemovitostí, správa majetku, ubytovací kanceláře (byty, místnosti); (37) výstavba obchodních stánků a obchodů; (39) automobilová doprava, balení zboží, organizování cest, dodávka zboží poštou, rezervace v dopravě, dopravní informace, organizování exkurzí, organizování zájezdů, osobní doprava, pronájem parkovací plochy a garáží, pronájem skladů, skladování, pronájem skladů, služby v dopravě a přepravě, zprostředkování dopravy (zasílatelství); (41) organizování a vedení konferencí, kongresů, seminářů, symposií, organizování kulturních a vzdělávacích výstav, plánování a organizování večírků, pořádání a řízení pracovních setkání (školení); (45) zprostředkovatelství (mediace).
(590) Barevná
(730) **Exponex s.r.o.**, Hochmanova 9, Brno, 62800, CZ



(510) (35) činnost organizačních a ekonomických poradců, zejména v oblasti podnikatelského plánování, řízení projektů marketingu a mezinárodní spolupráce, inženýrské služby zejména v oblasti marketingového výzkumu, vyhledávání obchodních partnerů v tuzemsku i v zahraničí, zprostředkování obchodu v návaznosti na výše uvedené služby v této třídě; (36) zprostředkování finančních služeb, jednatelské služby ve věcech finančních a majetkových navazujících na podnikatelskou činnost; (41) pořádání a realizace odborných kurzů, seminářů, školení a jiných vzdělávacích akcí včetně lektorské činnosti pro služby uvedené ve třídách 35, 36 a 42; (42) inženýrské služby zejména v oblasti projektového řízení a informačních technologií.
(730) **DC VISION, s.r.o.**, Krnovská 38/58, Opava, 74601, CZ
(740) HM PARTNERS s.r.o., Ing. Zdeněk Michálek, 28. října 150, Ostrava, 70200

(210) **O-480070**
(220) 12.10.2010
(320) 12.10.2010
(511) 35, 36, 41, 42
(540)



(510) (35) činnost organizačních a ekonomických poradců, zejména v oblasti podnikatelského plánování, řízení projektů marketingu a mezinárodní spolupráce, inženýrské služby zejména v oblasti marketingového výzkumu, vyhledávání obchodních partnerů v tuzemsku i v zahraničí, zprostředkování obchodu v návaznosti na výše uvedené služby v této třídě; (36) zprostředkování finančních služeb, jednatelské služby ve věcech finančních a majetkových navazujících na podnikatelskou činnost; (41) pořádání a realizace odborných kurzů, seminářů, školení a jiných vzdělávacích akcí včetně lektorské činnosti pro služby uvedené ve třídách 35, 36 a 42; (42) inženýrské služby zejména v oblasti projektového řízení a informačních technologií.

(210) **O-480154**
(220) 12.10.2010
(320) 12.10.2010
(511) 9, 16, 37, 42
(540)

TimePro

(510) (9) přístroje a nástroje vědecké, hasicí, počítače, magnetické nosiče, automatické přístroje uváděné v činnost vhozením mince či vložením karty, stroje na záznam, přenos a reprodukci zvuku nebo obrazu, zapisovací pokladny, výpočetní technika, hasicí

přístroje, programy a výrobky software, přístroje a nástroje námořní, geodetické, fotografické, filmové, optické, přístroje pro vážení, měření, signalizaci, kontrolu (inspekci), záchranu a přístroje pro vyučování, přístroje a nástroje pro vedení, přepínání, přeměnu, akumulaci, regulaci nebo řízení elektrického proudu, automatické distributory a mechanismy pro přístroje a mince, počítačové přístroje pro zpracování informací, informace a záznamy na nosičích zařazených ve třídě 9, elektronická data a databáze, informační produkty v elektronických, datových, informačních a telekomunikačních sítích všeho druhu, software a hardware, periodika a knihy v elektronické podobě, databázové produkty zařazené ve třídě 9, nosiče dat či záznamů včetně audiokazet nahrané i nenahrané, elektronické, datové nebo informační sítě, multimediální aplikace na nosičích zařazených ve třídě 9 nebo v sítích, interaktivní a grafické programy, software, software pro systémy pro přenos dat, dešifrovací soustavy, platební karty nebo magnetické a čipové karty pro použití v bankovníctví, pojišťovnictví, v oblasti služeb a v obchodním styku, mezinárodní platební karty, elektronické peněženky, čipy (integrované obvody), multimediální nebo informační katalogy, audiovizuální programy a díla, exponované filmy, hudební díla na nosičích, CD disky, programové vybavení pro počítače, hardware výpočetní, komunikační nebo informační techniky, elektronické databáze a databázové produkty, informace a záznamy na nosiči s výjimkou nosičů papírových ze třídy 16, informace a data na nosičích nebo i v elektronických, datových, informačních, počítačových a komunikačních sítích, související software a hardware, elektronické, datové nebo informační nebo komunikační nebo výpočetní sítě včetně jednotlivých součástí a náhradních dílů obsažených ve třídě 9, programy pro počítačové hry, identifikátor typu dat informačních technologií, hlavolamy elektrické nebo elektronické v rámci této třídy; (16) papír a výrobky z papíru spadající do této třídy, kancelářské potřeby s výjimkou nábytku, manuály k software, letáky, návody k výrobkům, fotografie, plakáty, papír pro kopírování, papír balicí, papír voskovaný, filtrační papír, celofán (celulózové fólie) na balení, papírové podložky pod sklenice, papírové ubrousky, lepenka a kartonážní výrobky spadající do této třídy, adresové štítky do adresovacích strojů, bloky (papírnické výrobky), číslovačky, dávkovače lepicí pásky (kancelářské potřeby), desky (papírnické výrobky), desky psací s klipsem na přidržování papíru, desky na dokumenty (šanon, pořadače), dopisní papír, držáky na psací potřeby, etikety, kromě textilních, formuláře, gumičky (kancelářské potřeby), gumy na mazání, houbičky navlhčovací - v rámci této třídy, hroty psacích per, inkousty, kalamáře, kancelářské sponky, kartón, kartotéční lístky, karty, karty a pásky papírové na zaznamenání počítačových programů, krejóny (patentní tužky), kružítko, křída na psaní, křívítka, laminovačky (na dokumenty) pro použití v kanceláři, lepicí pásky pro kancelářské účely a použití v domácnosti, lepidla pro kancelářské účely nebo pro domácnost, materiály na pečetění, nálepky (lepicí pásky) pro kancelářské použití nebo pro domácnost, napínáčky, násadky na pera, nože na papír (kancelářské potřeby), obálky, akvarely, alba, blahopřání i hudební, pohlednice, diagramy, figurky (sošky) z papírové hmoty, periodický tisk, brožury, časopisy, noviny, kalendáře, katalogy, ročenky, knihy, oběžníky, zpěvníky, knihy k nalepování výstřižků (alba), neperiodické i periodické publikace, komiksy, manuály, výrobky knihařské, psací potřeby, učební pomůcky s výjimkou přístrojů, tiskařské typy, štočky, obaly z papíru, známky, samolepky, umělé hmoty na modelování, modelovací hlína, dětské tvarovací hmoty, plastelíny, modelovací vosky kromě dentálních, pastelky, popisovače, barvy - v rámci této třídy, křídý na psaní, písky a vosky jako výtvarné potřeby, psací potřeby, skicáky, školní potřeby, štetce, tužky, tuhy do tužek, archy papíru, stojany na fotografie, grafické reprodukcce, grafiky, lepty, lístky, litografie, olejotisky, malby (obrazy) zarámované či nezarámované, letáky, portréty, prospekty, grafické reprodukcce, rytiny, turistické příručky, mapy, atlasy, obrazy, pohlednice a jiné propagační a informační materiály a upomínkové předměty spadající do této třídy jako propagační publikace, ročenky, papírové propagační samolepky, potřeby pro umělce, jako jsou štetce, hlína modelovací, hmota papírová, malířská plátina, malířské stojany, malířské válečky pro interiéry, misky na vodové barvy, palety pro malíře, opěradla na ruce pro malíře, prkna rýsovací, modelovací vosky, kromě dentálních, papírnické zboží kancelářské, obalové materiály spadající do této třídy, oplatky na pečetění, ořezávací strojky na tužky, ořezávatka

na tužky, řezačky na papír, pečetě, pečetní vosk, penály, pera plnicí, podložky na stůl papírové, podložky pod pивní sklenice, poštovní známky, pouzdra s psacími potřebami, pravítka, pořadače (kancelářské potřeby), pouzdra na pera, pouzdra na razítka, připínáčky, psací stroje (elektrické i neelektrické), razítka, rýsovací nástroje, sešity, seznamy (rejstříky), sponky kancelářské, stroje kancelářské na zalepování, těžítka, tikety, tiskárničky (přenosné), účetní knihy, uhly na kreslení, zápisníky (notesy), dětské plenky z papíru nebo buničiny (jednorázové), filtry kávové (papírové), fólie hliníková na balení potravin, fólie z umělých hmot na balení, kornouty (papírové), krabice lepenkové nebo papírové, lepenkové roury, mašle papírové, obtisky, papír toaletní, papírové ubrousky, papírové ubrusy, pásky doutníkové, podložky (psací), podušky na razítkování, poutače z papíru nebo z lepenky, pouzdra na doklady, pouzdra na pasy, pouzdra na stříhy, pouzdra s barvami (školní pomůcky), pytlíky jako obaly (z papíru nebo umělých hmot), ručníky papírové, štíty vývěsní z papíru nebo z lepenky, tabule reklamní z papíru nebo lepenky; (37) odborný stavební servis, stavební činnost, provádění staveb včetně jejich změn, udržovacích prací na nich a jejich odstraňování, opravy, montáž a opravy výpočetní techniky, kancelářské techniky a elektroniky, instalační služby, restaurování objektů, instalační služby polotovárů a stavebních dílců ve stavebnictví, montování staveb a interiérů, stavebnictví - realizace staveb, rekonstrukce, přestavby, odborná pomoc při vybavování, zařizování rodinného domku či bytu a jejich úpravách, stavební dozor, zprostředkovatelská činnost v oblasti stavebnictví, odborná pomoc při stavbách, rekonstrukcích rodinných domů a panelových domů, informace o nových trendech v bydlení, topenářské a vodoinstalátorské služby spočívající v montáži, opravách, revizích, rekonstrukci a periodických zkouškách a zkouškách vyhrazených tlakových a topných zařízení, montáž, opravy, revize a zkoušky vyhrazených topných elektrických a plynových zařízení, odstraňování vodních usazenin z topných soustav a chladicích zařízení, zámečnictví, montáž a oprava elektrických zařízení, instalace a opravy elektronických strojů a přístrojů, kominické služby, oprava a montáž měřidel, montážně stavební práce, stavební řemeslné a údržbářské práce, malířské, lakýrnické a tapetářské práce, vysoušení staveb a kladení podlah, instalace ve stavebnictví, revize zařízení, stavební sanace, montáž a opravy výtahů, instalace a opravy telefonů, čištění fasád, vnějších povrchů a ploch i interiérů budov, čištění kominů, čištění oken, čištění ulic, provozování a služby autoopraven a autoservisu, údržba a opravy motorových vozidel, antikoroziní nátěry pro vozidla, čištění, leštění a mytí automobilů a jiných dopravních prostředků, obnova použitých nebo částečně zničených motorů a strojů, vulkanizace a protektorování pneumatik, pronájem a půjčování stavebních strojů, jako jsou bagry, rypadla, buldozery, jeřáby, silniční zametací stroje, čisticí stroje, opravy pump a čerpadel, deratizace, dezinfekce, hubení škůdců (ne pro zemědělské účely), asfaltování, cestářství (dláždění), důlní těžba, hornictví, povrchová těžba, vrtání studní, služby prádelny a mandlů jako je čištění, praní, žehlení a mandlování šatstva, chemické čištění, údržba, čištění a opravy kožesín, kůže a oděvů z nich, opravy šatstva a obuvi, restaurování nábytku, umělecká truhlářská výroba a opravy, čalounění a čalounické opravy, lakování, glazurování, pískování, opravy fotografických přístrojů, opravy hodin, údržba a opravy trezorů, ostření a broušení nožů, opravy deštníků; (42) vědecké a technologické služby a s ním spojený výzkum a návrhy, průmyslové analýzy a výzkum, vývoj počítačového hardware a software, pronájem software, poradenství v oblasti výpočetní a informační techniky, design internetových stránek a prezentací, vypracovávání technických zpráv, dobrozdání, expertizy a posudků, technické kreslení, odborné technické poradenství a vypracování posudků (v oblasti přírodovědné, architektonické a inženýrské činnosti), expertizy a tvorba předpisů pro provoz a údržbu strojů a zařízení, konstruktérská a projekční činnost, tvorba programového vybavení, návrh a vývoj počítačového hardware a softwaru, analýzy chemické, přírodovědný výzkum, průzkum a projektování, výzkum a vývoj nových výrobků, konzultační, asistenční, analytické, designéřské, vyhodnocovací a programovací služby týkající se počítačového software, firmware, hardware a informačních technologií, konzultace týkající se hodnocení, výběru a zavádění počítačového software, firmware, hardware, informačních technologií a systému zpracování dat, informačních technologií prostřednictvím

telekomunikačních sítí, dodávkou on-line, Internetem a sítí World Wide Web, webhosting, webdesing, výzkumné služby, kódování a dekódování zabezpečovacích systémů (tvorba software), poradenská činnost v oblasti aplikace výpočetní techniky, v oblasti informatiky, vytváření virtuálních počítačových 3 D animací a modelů, informačních technologií, navrhování a realizace automatizovaných systémů řízení, programátorská činnost, projekce počítačových sítí, poskytování práva užití a pronájem software v rámci třídy, instalace, opravy, údržba a servis software, vytváření interaktivních aplikací umožňující předávání a tvorbu grafické podoby prostřednictvím sítě Internet, programování, software- návrhy, převod a konverze počítačových programů a údajů (kromě fyzické konverze), převod a konverze údajů a dokumentů z fyzických médií na elektronická média, tvorba a údržba počítačových stránek WEB pro zákazníky, hostování na počítačových stránkách WEB, instalace počítačových programů, návrh počítačových systémů, programování internetových databázových systémů a internetových aplikací, konstrukce WWW prezentací a řešení WWW serverů, aktualizace a údržba počítačových programů, pronájem času, dat a údajů na přístup do počítačových databází, zhotovování kopií počítačových programů, technické studie v oblasti počítačů a programového vybavení, výzkum, vývoj a tvorba systémů pro elektronické obchodování, včetně příslušného software a hardware, programování multimediálních aplikací, vytváření interaktivních a grafických programů, počítačové animace a vizualizace, grafický design, zavádění, aktualizace, návrhy, strukturování a programování či jiné vytváření databází, jiných datových systémů a aplikací pro jejich zpracování, včetně jejich poskytování, přístupu k nim a jejich instalace, zavádění, aktualizace a údržby, návrhy, strukturování a programování či jiné vytváření internetových či intranetových počítačových stránek a nástěnek (webpages a websites) a internetových či intranetových aplikací, hostování (poskytování volného prostoru) pro internetové či intranetové informace, stránky a nástěnky (webpages a websites), hostování (poskytování volného prostoru) pro internetové či intranetové aplikace, převod (konverze) počítačových programů, dat či jiných údajů v elektronické podobě z různých formátů do jiných formátů (ne fyzický), převod (konverze) dokumentů, dat či jiných údajů z fyzických médií na elektronická média (ne fyzický), zálohování dat a informací elektronickými a počítačovými prostředky a prostřednictvím elektronické pošty.

- (730) **TimePro spol. s r.o.**, Meziluzí 1473/4, Praha 9, 19300, CZ
(740) **DANĚK & PARTNERS** Advokátní a patentová kancelář, Ing. Dr. Vilém Daněk, Vinohradská 45, Praha 2, 12000

- (210) **O-480278**
(220) 18.10.2010
(320) 18.10.2010
(511) 11, 19, 37, 40
(540)

ProCeram

- (510) (11) saunovací zařízení, lázeňské vybavení (teplovzdušné lázně), koupací a lázeňské vany, koupelnové obklady, vyzdívkvy, vany pro sedací koupele, parní koupele (přenosné kabiny), vanové příslušenství (armatury), koupelnové armatury, vanové zařízení, bidety, záchody (přenosné), vytápěcí tělesa, vyhřívací zařízení, vytápěcí zařízení (i elektrická), záchody splachovací, sprchy, osvětlovací přístroje a zařízení, krby, umyvadla, kohoutky, sanitární (toaletní) přístroje a zařízení, toaletní (záchodové) mísy, záchodová sedátka, baterie směšovací (pákové) pro vodovodní potrubí, kolektory solární, solária (přístroje k opalování), splachovací zařízení, sprchovací kouty, kabiny, mycí dřezy, pisoáry, mušle; (19) dřevo (dláždění), dveře (nekovové), střešní krytiny (nekovové), stupně schodové (nekovové), lišty (nekovové), schodnice (součásti schodišť - nekovové), světélkující dlažba, mozaiky pro stavebnictví, obklady zdi (nekovové), obklady stěn (nekovové), kámen umělý, obklady ve

stavebnictví (nekovové), pláště budov, výplně dveří (nekovové), armatury pro stavebnictví (nekovové), bezpečnostní sklo, stavební hmoty (nekovové), zárubně dveří (nekovové), dlaždice na stěny pro stavebnictví (nekovové), dlaždice na podlahy (nekovové), dlaždice (nekovové); (37) stavebnictví, stavitelství, dozor nad stavbami, pronájem čisticích strojů, informace (stavební), pokrývačské práce, dveře a okna (instalace); (40) broušení, vypalování keramiky, řezání pilou, montáž materiálů na objednávku (pro třetí osoby).

- (590) Barevná
(730) **ProCeram a.s.**, Karolíny Světlé 558/21, Plzeň, 32300, CZ

- (210) **O-480381**
(220) 21.10.2010
(320) 21.10.2010
(511) 35, 36
(540)



- (510) (35) zprostředkování obchodu s výrobky ve tř.1-34, obchodní management a podnikové poradenství, personální poradenství; (36) realitní služby, ubytovací služby, management nemovitosti (správa budov), finanční poradenství.
(730) **KRYSPIN Investment a.s.**, Neklanova 122/15, Praha 2, 12800, CZ

- (210) **O-480425**
(220) 22.10.2010
(320) 22.10.2010
(511) 35
(540)



VelvetFood s.r.o.

- (510) (35) administrativní zpracování nákupních objednávek, analýzy nákladů, aktualizování reklamních materiálů, aranžování výkladů, dodavatelské služby pro třetí osoby (nákup výrobků a služeb pro jiné podniky), fakturace, poskytování obchodních nebo podnikatelských informací, prezentace výrobků v komunikačních médiích pro účely maloobchodu, marketingové studie, nábor zaměstnanců, služby a poradenství v obchodní činnosti, obchodní management a podnikové poradenství, obchodní nebo podnikatelský průzkum, obchodní reklama pro třetí osoby, pořádání veletrhů pro obchodní a reklamní účely, pronájem reklamní doby v komunikačních médiích, pronájem reklamních materiálů, pronájem reklamních ploch, průzkum trhu, předvádění (služby modelek) pro reklamní účely a podporu prodeje, předvádění zboží, psaní reklamních textů, reklama, reklama on-line v počítačové síti, rozšiřování reklamních materiálů zákazníkům (letáky, prospekty, tisky, vzorky), rozšiřování inzertních materiálů, rozšiřování vzorků (zboží), řízení průmyslových nebo obchodních podniků, služby v oblasti grafické úpravy pro reklamní účely, subdodavatelské služby (obchodní pomoc), poradenství při vedení podniků, venkovní reklama.
(730) **Velvet Food s.r.o.**, Křenova 438/7, Praha 6, 16200, CZ

- (210) **O-480525**
(220) 25.10.2010
(320) 25.10.2010
(511) 41, 45
(540)

SIVETA

- (510) (41) vzdělávání, lektorská činnost, pořádání a zprostředkování

společenských, sportovních, zábavných, soutěžních a vzdělávacích akcí (kurzy, školení, semináře, konference, prezentace), vydavatelská a nakladatelská činnost, poradenství, konzultace a supervize pracovníkům v zařízeních sociálních služeb - služby napomáhající zvyšování úrovně kvality v rámci poskytování sociálních služeb; (45) osobní a sociální služby poskytované jiným osobám za účelem uspokojování jejich základních potřeb (sociální služby poskytované ve vlastních účelových zařízeních i mimo ně), pomoc sociální, morální a kulturní a socio-kulturní - v rámci této třídy.

(730) Šuštková Iveta, Dlouhá 207, Slušovice, 76315, CZ

(740) Ing. Zdeněk Kučera, Dlouhá 207 (P.O.BOX 92), Slušovice, 76315

interaktivním počítačovým databázím a k Internetu, telefonní služby, výměna elektronických dat, včetně posílání a přijímání elektronické pošty; (41) zábavní a kulturní aktivity, jmenovitě služby v oboru zábavních hazardních her a turnajů v pokeru, poskytované také prostřednictvím Internetu, sportovní přehlídky, zábava a sport poskytované off-line z počítačové databáze nebo Internetu, zařízení a organizování utkání a soutěží, včetně off-line a on-line z počítačové databáze nebo přes Internet; (42) návrh a vývoj počítačového softwaru, tvorba a údržba webových stránek, vedení WWW serveru pro jiné osoby jako hostitel, pronájem přístupového času k počítačovým databázím.

(590) Barevná

(730) Zanki Igor, Helfertova 36, Brno, 61300, CZ

(210) **O-480613**

(220) 29.10.2010

(320) 29.10.2010

(511) 18, 24, 25, 40, 42

(540)

odAodZ

(510) (18) textilní tašky a kabely; (24) běhouny na stůl, ložní pokrývky a příkrývky, lůžkové přehozy, lůžkoviny, prostírání, pokrývky ozdobné na polštáře, závěsy, povlaky na polštáře, prádlo ložní a stolní pro domácnost, ubrusy textilní pod talíře, ubrusy stolní látkové, závěsy na stěnu (textilní), textilní kapsáře a vaky - v rámci této třídy, textilní kalendáře a dekorace; (25) čepice, kabátky krátké, kalhoty, tepláky, tuniky, mikiny, sukně, šaty, kraťasy, bundy, kostýmy maškarní, pyžama, rukavice, šály, trička, košile, zástěry, šátky, dětské svrchní (spodní) oblečení, kojenecké oblečení a textil, svrchní spodní oděvy pro dospělé; (40) sítotisk, ruční tisk z raznic a šablon, kombinace sítotisku a raznice, textil (úprava a zpracování); (42) textilní design.

(730) BLÁHOVÁ Alice Mgr., Pod Zámkem 26, Statenice, 25262, CZ
ONDRUŠOVÁ Zuzana Mgr., ul. Formanská 1092, Velké Přílepy, 25264, CZ

(740) Mgr. Alice Bláhová, Pod Zámkem 26, Statenice, 25262

(210) **O-480682**

(220) 02.11.2010

(320) 02.11.2010

(511) 9, 16, 25, 28, 38, 41, 42

(540)



(510) (9) počítačový software, včetně softwaru s možností stažení z Internetu, videonahrávky, záznamy dat, obrazových záznamů, her, grafiky, textů, programů nebo informací na strojně čitelných nosičích, elektronické publikace poskytované elektronickou poštou, interaktivní počítačové systémy, interaktivní elektronické přístroje zahrnuté do této třídy, všechny výše uvedené výrobky vztahující se ke hrám, zábavě a zábavním službám; (16) tiskoviny, publikace, propagační materiál, brožury, časopisy, papírnické výrobky; (25) oděvy, obuv, pokrývky hlavy; (28) hrací karty, pokerové vybavení, pokerové žetony, pokerové stoly; (38) poskytování uživatelského přístupu k Internetu, poskytování spojení oznamovací techniky k Internetu a/nebo k databázím, telekomunikační služby na celosvětové počítačové síti, elektronické komunikační služby, převod informací přes celosvětovou počítačovou síť, například Internet, včetně přenosu zpráv, obrazu a informací o hrách, interaktivní komunikace prostřednictvím počítače, komunikační služby poskytované po Internetu, poskytování přístupu, připojení a spojení k

(510) (9) počítačový software, včetně softwaru s možností stažení z Internetu, videonahrávky, záznamy dat, obrazových záznamů, her, grafiky, textů, programů nebo informací na strojně čitelných nosičích, elektronické publikace poskytované elektronickou poštou, interaktivní počítačové systémy, interaktivní elektronické přístroje zahrnuté do této třídy, všechny výše uvedené výrobky vztahující se ke hrám, zábavě a zábavním službám; (16) tiskoviny, publikace, propagační materiál, brožury, časopisy, papírnické výrobky; (25) oděvy, obuv, pokrývky hlavy; (28) hrací karty, pokerové vybavení, pokerové žetony, pokerové stoly; (38) poskytování uživatelského přístupu k Internetu, poskytování spojení oznamovací techniky k Internetu a/nebo k databázím, telekomunikační služby na celosvětové počítačové síti, elektronické komunikační služby, převod informací přes celosvětovou počítačovou síť, například Internet, včetně přenosu zpráv, obrazu a informací o hrách, interaktivní komunikace prostřednictvím počítače, komunikační služby poskytované po Internetu, poskytování přístupu, připojení a spojení k interaktivním počítačovým databázím a k Internetu, telefonní služby, výměna elektronických dat, včetně posílání a přijímání elektronické pošty; (41) zábavní a kulturní aktivity, jmenovitě služby v oboru zábavních hazardních her a turnajů v pokeru, poskytované také prostřednictvím Internetu, sportovní přehlídky, zábava a sport poskytované off-line z počítačové databáze nebo Internetu, zařízení a organizování utkání a soutěží, včetně off-line a on-line z počítačové databáze nebo přes Internet; (42) návrh a vývoj počítačového softwaru, tvorba a údržba webových stránek, vedení WWW serveru pro jiné osoby jako hostitel, pronájem přístupového času k počítačovým databázím.

(590) Barevná

(730) Zanki Igor, Helfertova 36, Brno, 61300, CZ

(210) **O-480694**

(220) 02.11.2010

(320) 02.11.2010

(511) 25

(540)

RANCHER

(510) (25) oděvy, obuv.

(730) BONNO GASTRO SERVIS s.r.o., Husova 523, České Budějovice, 37021, CZ

(740) Zbyněk Srb - Desox, Mgr. Zbyněk Srb, H. Kvapilové 423/5, České Budějovice, 37010

(210) **O-480720**

(220) 02.11.2010

(320) 02.11.2010

(511) 3

- (540) **MONTER**
(510) (3) přípravky pro bělení a jiné práci prostředky, přípravky pro čištění, leštění, odmašťování a broušení, mýdla, parfumerie, kosmetika.
(730) **BONNO GASTRO SERVIS s.r.o.**, Husova 523, České Budějovice, 37021, CZ
(740) Zbyněk Srb - Desox, Mgr. Zbyněk Srb, H. Kvapilové 423/5, České Budějovice, 37010

(320) 09.11.2010
(511) 5
(540)

ARSENAL

- (510) (5) přípravky na hubení škůdců, fungicidy, herbicidy.
(730) **Stähler International GmbH & Co.KG**, Stader Elbstrasse 26-28, 21 683 Stade, DE
(740) Společná advokátní kancelář Všečeka Zelený Švorčík Kalenský a partneři, JUDr. Otakar Švorčík, Hálkova 2, Praha 2, 12000

(210) **O-480850**
(220) 09.11.2010
(320) 09.11.2010
(511) 25
(540)

Push up party

- (510) (25) podprsenky, prádlo (spodní).
(730) **Kaderková Aneta**, Hostavická 34/14, Praha 9, 19800, CZ
(740) Advokátní kancelář JUDr. Pavel Ulrych, JUDr. Pavel Ulrych, Letohradská 755/50, Praha 7, 17000

(210) **O-480856**
(220) 09.11.2010
(320) 09.11.2010
(511) 9, 16, 36
(540)



(210) **O-480851**
(220) 09.11.2010
(320) 09.11.2010
(511) 25
(540)



- (510) (25) podprsenky, prádlo (spodní).
(590) Barevná
(730) **Kaderková Aneta**, Hostavická 34/14, Praha 9, 19800, CZ
(740) Advokátní kancelář JUDr. Pavel Ulrych, JUDr. Pavel Ulrych, Letohradská 755/50, Praha 7, 17000

- (510) (9) magnetické karty, karty optické s pamětí nebo elektronickým mikroprocesorem kontaktní nebo nekontaktní (rádiové, infračervené frekvence a jiné), na jedno použití nebo s možností opětovného dobití, použitelné jako předplacené nebo placené později, které mohou obsahovat jednu nebo několik elektronických peněženek platných pro všechny typy aplikací a především kontrolu fyzického přístupu, kontrola přístupu informatickými systémy, kontrola věrnostních karet; (16) tiskopisy, tištěné produkty jako časopisy, noviny, prospekty, průvodce, brožury, poukázky, ústřížky, lístky, kupony, papírnické a kancelářské potřeby (s výjimkou kancelářského nábytku), zahrnuté v této třídě; (36) vydávání, zápočet a proplácení poukázek, lístků, kuponů, ústřížků, předplacených karet nebo kreditní a debetní karty či jakýchkoli jiných metod platebního styku, zejména prostřednictvím informačních sítí nebo mobilních telefonů umožňujících vyřizování úhrad za poskytování jídel a potravin a jakékoli jiné zboží nebo služby, vydávání, zápočet a proplácení poukázek, lístků, kuponů, ústřížků, předplacených karet nebo kreditní a debetní karty či jakýchkoli jiných metod platebního styku, zejména prostřednictvím informačních sítí nebo mobilních telefonů umožňujících vyřizování úhrad za jakékoli zboží a služby, zejména obstarávání paliva, opravy vozidel, služby mytí vozidel, vydávání, zápočet a proplácení poukázek, lístků, kuponů, ústřížků, předplacených karet nebo kreditní a debetní karty či jakýchkoli jiných metod platebního styku, zejména prostřednictvím informačních sítí nebo mobilních telefonů umožňujících vyřizování úhrad za poskytování péče o děti, jesle, školky, služby denních zařízení péče o děti a chův, poskytování zdravotních služeb a služeb péče o tělo, vydávání, zápočet a proplácení poukázek, lístků, kuponů, ústřížků, předplacených karet nebo kreditní a debetní karty či jakýchkoli jiných metod platebního styku, zejména prostřednictvím informačních sítí nebo mobilních telefonů umožňujících vyřizování úhrad za poskytování školního, univerzitního nebo odborného vzdělávání a výuky, vydávání, zápočet a proplácení poukázek, lístků, kuponů, ústřížků, předplacených karet nebo kreditní a debetní karty či jakýchkoli jiných metod platebního styku, zejména prostřednictvím informačních sítí nebo mobilních telefonů umožňujících vyřizování úhrad za poskytování péče o děti, jesle, školky, služby denních zařízení péče o děti a chův, poskytování zdravotních služeb a služeb péče o tělo, vydávání, zápočet a proplácení poukázek, lístků, kuponů, ústřížků, předplacených karet nebo kreditní a debetní karty či jakýchkoli jiných metod platebního styku, zejména prostřednictvím informačních sítí nebo mobilních telefonů umožňujících vyřizování úhrad za poskytování krajinných úprav v zahradách, finanční služby v souvislosti s držbou věrnostních karet, dárkových karet, služby platebního styku prostřednictvím předplacených karet, debetních karet, kreditních karet, věrnostních karet a dárkových karet, finanční služby v souvislosti s držbou propagačních věrnostních nebo dárkových poukázek, služby platebního styku prostřednictvím propagačních věrnostních nebo dárkových poukázek.

(210) **O-480853**
(220) 09.11.2010
(320) 09.11.2010
(511) 29, 30, 43
(540)

TEXICANA

- (510) (29) maso, ryby, drůbež, zvěřina, konzervované, sušené a vařené ovoce a zelenina, sýry, potravinářské výrobky z ryb, polévky, vývary, saláty, jedlé tuky, upravené masové, kuřecí, sýrové, ovocné a zeleninové přísady pro pizzu a jiné plněné těstoviny, masové omáčky; (30) mouka a přípravky vyrobené z obilovin, pečivo, chléb, omáčky, salátové zálivky, chuťové přísady, bílé pečivo, rýže, tacos, tortily, pizza, pizza chléb, těstoviny, těsto na pizzu, omáčky na pizzu a jiné těstoviny, plněné pizzy a jiné plněné těstoviny; (43) provozování restaurace, restaurační činnost, provozování rychlého občerstvení, samoobslužné restaurace, catering.
(730) **GREEN PINEAPPLE s.r.o.**, Běhounkova 2308/15, Praha 5 - Stodůlky, 15800, CZ
(740) Ing. Radmila Baumová, Nádražní 29, Žďár nad Sázavou, 59101

(210) **O-480854**
(220) 09.11.2010
(320) 09.11.2010
(511) 5
(540)

ALAND

- (510) (5) přípravky na hubení škůdců, fungicidy, herbicidy.
(730) **Stähler International GmbH & Co.KG**, Stader Elbstrasse 26-28, 21 683 Stade, DE
(740) Společná advokátní kancelář Všečeka Zelený Švorčík Kalenský a partneři, JUDr. Otakar Švorčík, Hálkova 2, Praha 2, 12000

(210) **O-480855**
(220) 09.11.2010

- (590) Barevná
(730) **EDENRED**, 166-180 Boulevard Gabriel Péri, 92240 Malakoff, FR
(740) Společná advokátní kancelář Všečeka Zelený Švorčík Kalenský a partneři, JUDr. Michal Havlík, Hálkova 2, Praha 2, 12000

- (210) **O-480923**
(220) 11.11.2010
(320) 11.11.2010
(511) 16, 35, 41
(540)

Noční Hvězdy

- (510) (16) veškeré tiskoviny a výrobky z papíru spadající do této třídy, plakáty, fotografie, kalendáře, papírenské zboží, kancelářské potřeby spadající do této třídy; (35) reklama (propagace), reklama on-line v počítačové síti, aktualizování reklamních materiálů, rozšiřování reklamních materiálů zákazníkům (letáky, prospekty, tisky, vzorky), zaslání reklamních materiálů zákazníkům, vydávání, zveřejňování, oznámení, vyhlášení, psaní reklamních textů, pronájem reklamní plochy, pronájem reklamních materiálů, rozhlasová reklama, rozšiřování reklamních nebo inzertních materiálů, venkovní reklama, pronájem reklamní doby v komunikačních médiích, kopírování nebo rozmnožování (reprodukce) dokumentů, dokladů apod., marketing, inzerce, on-line inzerce; (41) kulturní akce, zejména travesti show, muzikály, kabarety, společenské a sportovní akce, zábavní vystoupení, půjčování nahraných zvukových a zvukově obrazových záznamů, výroba videofilmů a videonahrávek, nahrávání videopásek, služby nahrávacího studia.
(730) **Výtisk Leo**, Heřmanická 958, Rychvald, 73532, CZ
(740) Ing. Pavel Nádvorník s.r.o., Sokola Tůmy 1099/1, Ostrava-Mariánské Hory, 70900

- (210) **O-480924**
(220) 11.11.2010
(320) 11.11.2010
(511) 41
(540)

Klub dospělých otců

- (510) (41) výchova, vzdělávání, zábava, sportovní a kulturní aktivity.
(730) **Československý ústav zahraniční**, Karmelitská 25, Praha 1, 11831, CZ
(740) Rott, Růžička & Guttmann Patentové, známkové a advokátní kanceláře, JUDr. Vladimír Rott, Vinohradská 37, Praha 2, 12000

- (210) **O-480925**
(220) 11.11.2010
(320) 11.11.2010
(511) 9, 12
(540)



- (510) (9) automatické zabezpečovací přístroje pro parašutismus; (12) padáková technika a příslušenství.
(590) Barevná
(730) **MarS a.s.**, Okružní II 239, Jevíčko, 56943, CZ
(740) Pavel Reichel a kol., Ing. Pavel Reichel, Lopatecká 14, Praha 4, 14700

- (210) **O-480931**
(220) 11.11.2010
(320) 11.11.2010
(511) 32, 33, 43

- (540)



- (510) (32) piva, minerální vody, šumivé nápoje a jiné nápoje nealkoholické, nápoje a šťávy ovocné, sirupy a jiné přípravky k zhotovování nápojů; (33) alkoholické nápoje (s výjimkou pív); (43) služby zajišťující stravování a nápoje, dočasné ubytování.
(730) **Diama s.r.o.**, Kostelecká 11, Mratín, 25063, CZ

- (210) **O-480932**
(220) 11.11.2010
(320) 11.11.2010
(511) 18, 31, 44
(540)



- (510) (18) obojky, vodítka, náhubky, oblečení pro psy, chovatelské potřeby pro zvířata patřící do této třídy, kynologické potřeby pro zvířata patřící do této třídy; (31) krmení pro domácí zvířata; (44) péče o hygienu a krásu zvířat, včetně stříhání a koupání.
(590) Barevná
(730) **Bartošík Josef**, Zlechov 123, Zlechov, 68710, CZ
(740) Ing. Zdeněk Kučera, Dlouhá 207 (P.O.BOX 92), Slušovice, 76315

- (210) **O-480960**
(220) 12.11.2010
(320) 12.11.2010
(511) 34
(540)

RED & WHITE ORIGINAL

- (510) (34) tabák surový nebo zpracovaný, tabákové výrobky, včetně doutníků, cigaret, cigarillo, tabáku k balení cigaret, dýmkového tabáku, žvýkacího tabáku, šňupacího tabáku, kretetu, snus, tabákové náhražky (nikoliv pro léčebné účely), kuřácké potřeby, včetně cigaretových papírů a dutinek, cigaretových filtrů, tabátek, pouzder na cigarety a popelníků, dýmek, kapesních strojků k balení cigaret, zapalovačů, zápalky.
(730) **PHILIP MORRIS BRANDS SARL**, Quai Jeanrenaud 3, CH - 2000 Neuchâtel, CH
(740) Zeiner & Zeiner v.o.s., Mgr. Karel Šindelka, Maiselova 15, Praha 1, 11000

- (210) **O-480982**
(220) 15.11.2010
(320) 15.11.2010
(511) 9, 16, 35, 38, 41
(540)

Hejbejse pevný zadek

- (510) (9) magnetické nosiče zvukových a obrazových záznamů, zejména MC a VHS kazety a CD disky; (16) papírenské zboží, zejména kalendáře, katalogy, knihy a knížky, obrazy, obtisky, plakáty, podložky, pohlednice, psací potřeby, ročenky; (35) internetový marketing a reklama; (38) digitální televizní vysílání; (41) výchova a vzdělávání instruktorů aerobiku, poradenství v oblasti fitness a zdravého životního stylu, organizování kurzů aerobiku.
(730) **Kynychová Hana**, Keltská 54, Praha 4, 14300, CZ
(740) **KOREJZOVÁ & SPOL.**, v.o.s., JUDr. Petra Korejzová, Korunní 810/104 E, Praha 10, 10100

- (210) **O-481039**

(220) 16.11.2010
(320) 16.11.2010
(511) 18, 25
(540)



- (510) (18) aktovky (kožená galanterie), brašny, diplomatky, kabelky, klíčenky, kožesiny, kufrы, kufříky, neceséry cestovní (kožená galanterie), náprsní tašky, pouzdra na navštívenky, pásky, peněženky, cestovní tašky, imitace kůže a kožesiny; (25) bundy, konfekce, oblečení, oděvy, oděvy z kůže a napodobenin z kůže, kožesiny (oděvy), opasky; (35) maloobchod s koženou galanterií a s textilními výrobky.
- (730) **LEDER - PELLICCE s.r.o.**, Dolecká 160, Jaroměř, 55101, CZ
(740) Advokátní kancelář Hartman, Jelínek, Fraňa a partneři, JUDr. Milan Jelínek, advokát, Resslova 1253, Hradec Králové, 50002

(210) **O-481071**
(220) 18.11.2010
(320) 18.11.2010
(511) 36
(540)

Dětské pojištění Žabka od Kooperativy

- (510) (36) pojištění, veškeré služby v oblasti pojišťovnictví, pojišťovací a zajišťovací činnost, poradenské služby v oblasti pojišťovnictví.
- (730) **Kooperativa pojišťovna, a.s., Vienna Insurance Group**, Templová 747, Praha 1, 11001, CZ
(740) AK Horák & Chvosta, Mgr. Barbora Rovenská, advokátka, Radlická 14, Praha 5, 15000

(210) **O-481072**
(220) 18.11.2010
(320) 18.11.2010
(511) 36
(540)

Pojištění Žabka

- (510) (36) pojištění, veškeré služby v oblasti pojišťovnictví, pojišťovací a zajišťovací činnost, poradenské služby v oblasti pojišťovnictví.
- (730) **Kooperativa pojišťovna, a.s., Vienna Insurance Group**, Templová 747, Praha 1, 11001, CZ
(740) AK Horák & Chvosta, Mgr. Barbora Rovenská, advokátka, Radlická 14, Praha 5, 15000

(210) **O-481086**
(220) 18.11.2010
(320) 18.11.2010
(511) 29, 30, 35, 41, 43, 44
(540)



- (510) (29) hotová jídla a potravinové produkty určené k přímé spotřebě, vše zejména obsahující maso anebo masové produkty a/nebo drůbež a/nebo drůbeží produkty a/nebo ryby a/nebo rybí produkty a/nebo drobné jedlé korýše a/nebo měkkýše a/nebo produkty z měkkýšů a drobných jedlých korýšů a/nebo zeleninu a/nebo ovoce a/nebo brambory (ve vařené, sušené a konzervované podobě) a/nebo bramborové produkty (ve vařené, sušené a konzervované podobě) a/nebo houby a/nebo masové omáčky (s výjimkou salátových dresinků) v rámci této třídy,

bramborové produkty (ve vařené, sušené a konzervované podobě), polévky, polévkové koncentráty, vývary, polévkové kostky, bujóny; (30) produkty z rýže v rámci této třídy, knedlíky, omáčky (včetně salátových dresinků) v rámci této třídy, omáčkové koncentráty a přípravky (v rámci této třídy), jedlé koření, zejména v tekuté podobě, kořenící směsi, kořenící přípravky, instantní potravinářské doplňkové produkty v sušené podobě na rostlinné bázi, zvláště sestávající z ochucovacích a dochucovacích prostředků, jako jsou zeleninové a/nebo bylinné a/nebo houbové, jako výživné prostředky, hotová jídla, částečně hotová jídla a potravinové produkty určené k přímé spotřebě, vše obsahující pekárenské produkty a/nebo výživné kaše, pasty (v rámci této třídy), a/nebo rýži a/nebo obilniny určené k lidské spotřebě, též s přísadky sýra, potraviny ve formě výživných kaší, past, směsi výživných kaší, past a těsta připraveného k pečení (v rámci této třídy), kečup, pizzy, vše v rámci této třídy; (35) činnost reklamní a inzertní zaměřená na propagaci zdravého životního stylu, průzkum a analýzy trhů, distribuce zboží k reklamním účelům, aranžérství - aranžování výkladů, marketing; (41) výchovná, zábavní, školící, sportovní a kulturní činnost se zaměřením na školící činnost související s úpravami váhy a změnou životního stylu; (43) catering a rozvoz jídel zaměřený zejména na oblast výživy, především výživy spojené s úpravami váhy a změnou životního stylu, pohostinská činnost, jako je provoz restaurace, poskytování gastronomických služeb, příprava jídel, dodávka jídel, hostiny, hotelové služby, recepce, rauty, zahradní slavnosti, rodinné oslavy, bankety, provozování jídelen a penzionů, provoz hotelového ubytování, ubytovací služby, zásobování, pronajímání a poskytování přechodného ubytování, provoz kaváren a čajoven, samoobslužné restaurace; (44) lékařské služby spojené s odborným poradenstvím v oblasti zdraví, krásy, zdravé výživy a zdravého životního stylu, úpravami váhy a regenerací organismu, služby vizážisty.

- (590) Barevná
(730) **I Feel Well s.r.o.**, Zavadilská 2472, Tábor, 39002, CZ
(740) Václav Müller, patentový zástupce, Filipova 2016, Praha 4, 14800

(210) **O-481087**
(220) 18.11.2010
(320) 18.11.2010
(511) 29
(540)



- (510) (29) konzervované, mražené, sušené a sterilované výrobky ze zeleniny, ovoce, lesních a zahradních plodů, hub, bylin a jejich směsi, nakládané okurky, oleje, jedlé tuky a margariny, ovocné dřeně, marmelády, džemy, želé, kompoty, ovocná povidla, ovocné pomazánky.
- (730) **VEGELIFE s.r.o.**, Hodolanská 413/32, Olomouc, 77900, CZ
(740) Ing. Petr Soukup, patentový a známkový zástupce, Vídeňská 8, Olomouc, 77200

(210) **O-481215**
(220) 24.11.2010
(320) 24.11.2010
(511) 29, 30, 31, 32
(540)



- (510) (29) maso, ryby, drůbež, zvěřina, masové výtažky, ovoce a zelenina konzervované, sušené a zavařené, želé, džemy,

kompoty, vejce, mléko a mléčné výrobky, výrobky na bázi brambor, jako bramborové lupínky, oleje a tuky jedlé, ovocné dřeně; (30) oplatky, cukrovinky, včetně gumových (žvýkací guma, ne pro lékařské účely) a esenci pro cukrovinky, cukrářské výrobky všeho druhu jako dorty, koláče, marcipán, pečivo jemné, perníčky, medovíčky, suchary, zákusky, káva, čaj, kakao, cukr, rýže, kávové náhražky, med, sirup melasový, droždí pro kynutí, sůl, hořčice, ocet, omáčky (masové), koření, zmrzlina, led pro osvěžení, obilné vločky, výrobky na bázi sušené bramborové kaše, pšeničné mouky, nativních a modifikovaných škrobů, jako bramborové těsto v prášku, bramborová kaše v prášku, bramborové krokety v prášku, bramborové noky v prášku, směs pro přípravu knedlíků; (31) čerstvé ovoce a zelenina, výrobky zemědělské, zahradnické a lesní, ořechy, osivo, živé rostliny a přírodní květiny, vánoční stromčky; (32) piva všeho druhu, nápoje iontové, vody minerální a šumivé a jiné nealkoholické nápoje, sirupy a jiné přípravky k přípravě nápojů, ovocné šťávy a nápoje z ovocných šťáv.

- (730) **DRAHUN & Tůma, rusínskoukrajinskočeská spol. s r.o.**, Chelčice 100, Chelčice, 38901, PA, CZ
(740) PatentCentrum Sedlák & Partners s.r.o., Husova 5, České Budějovice, 37001

- (210) **O-481216**
(220) 24.11.2010
(320) 24.11.2010
(511) 36, 37, 42
(540)



- (510) (36) realitní činnost, prodej, pronájem a správa nemovitostí; (37) opravy, rekonstrukce a údržba staveb, úpravy interiérů; (42) projektová činnost.
(730) **AVIA PARK II, s.r.o.**, Beranových 140, Praha 9, 19903, CZ

- (210) **O-481328**
(220) 29.11.2010
(320) 29.11.2010
(511) 9, 35, 38, 42
(540)

DEVELION

- (510) (9) počítačový software, programy operačních systémů, počítačové databáze, informace a záznamy na nosičích pro elektronické čtení dat, zařízení pro zpracování dat, přístroje a nástroje pro zpětné vyhledávání, uchování, ukládání, vybírání, zpracování, zobrazování a přenos dat nebo informací, počítačový hardware a mikroprogramové vybavení, modemy, vizuální zobrazovací jednotky, kazety a cívky pro použití v souvislosti s veškerým shora uvedeným zbožím, tiskárny, monitory, terminály, klávesnice, základní desky, spojovací děrné štítky, operační systémy, procesory, napájecí zdroje, disky, floppy mechaniky, pevné disky, části a příslušenství k veškerému výše uvedenému zboží ve třídě 9; (35) inzertní, nabídkové a reklamní služby všeho druhu, včetně inserce a reklamy poskytované v počítačových, elektronických a obdobných sítích - zejména Internet, průzkum trhu, šíření propagačních informací, automatizované zpracování dat, šíření a přenos inserce a reklamy prostřednictvím telefonních sítí, tvorba specializovaných podnikových evidencí, poskytování pomoci při provozu a řízení podniku, poskytování pomoci při provozování obchodů a obchodních činností podniku, komplexní poradenské propagační, reklamní a informační služby v oblasti propagace a reklamy, vypracování a realizace plánů propagačních, reklamních a informačních akcí v oblasti propagace a reklamy, propagační, reklamní a informační činnost pro třetí strany v oblasti reklamy a propagace, spočívající zejména ve sdělování veřejnosti, zprostředkovatelská činnost v realizaci propagační, reklamní a informační činnosti v oblasti propagace a reklamy pro třetí strany; (38) poskytování on-line informací, zejména prostřednictvím sítě Internet, poskytování přístupu k

počítačovým sítím, poskytování přístupu k Internetu, pronájem času na přístup do počítačových databází, pronajímání vybavení času pro počítačová data, zveřejňování, rozšiřování a přenos informací prostřednictvím všech informačních a telekomunikačních prostředků, sítí a satelitů, šíření informací prostřednictvím počítačových a telekomunikačních sítí, včetně Internetu, elektronická pošta, počítačová komunikace, šíření tiskovin, časopisů, periodik v elektronické podobě prostřednictvím počítačové sítě, včetně Internetu, prostřednictvím satelitů; (42) tvorba informačních systémů, tvorba počítačových systémů, analýzy a programování pro počítače, vývoj a údržba počítačových programů, tvorba programových prostředků, aktualizace počítačového software, pronájem počítačového software, provozování počítačových center s přístupem do databází, odborné poradenství v oblasti výpočetní techniky, grafický design.

- (730) **DEVELION ART s.r.o.**, Dělnická 213/12, Praha 7, 17000, CZ
(740) Advokátní kancelář, Mgr. Jan Petráš, advokát, Washingtonova 25, Praha 1, 11000

- (210) **O-481369**
(220) 31.12.2010
(320) 31.12.2010
(511) 5
(540)



- (510) (5) nápoje z rostlinných výtažků, zejména šťávy, extrakty, výluhy a bylinné látky, které se získávají z přirozených rostlinných materiálů, čerstvých rostlin, nebo sušených, či jinak upravených částí rostlin, vše k léčebným účelům.
(590) Barevná
(730) **Bylinné kapky, s.r.o.**, Viničné Šumice 376, 66406, CZ

- (210) **O-481615**
(220) 08.12.2010
(320) 08.12.2010
(511) 9, 16, 25, 32, 33, 35, 38, 39, 41, 43
(540)

SÚCHOVSKÁ REPUBLIKA

- (510) (9) přístroje pro zpracování informací a počítače včetně jejich jednotlivých součástí a náhradních dílů z této třídy, počítačové hry, pohledy ilustrované se zvukovou nahrávkou, hlavolamy elektrické nebo elektronické, reklamní přístroje na střídané obrazy, reklama světelná, reklamní světelné přístroje, nosiče záznamů, nahané i nenahané, videokazety nahané i nenahané, audiokazety nahané i nenahané, audiovizuální programy, audiovizuální díla, audiovizuální díla v digitální podobě, filmy, hudební díla, CD disky, programové vybavení pro počítače, software, hardware výpočetní techniky nebo komunikační nebo informační techniky, elektronické databáze a databázové produkty, informace a záznamy v elektronické podobě, informace a záznamy na nosiči s výjimkou nosičů papírových ze třídy 16, informace a data a databáze a informační produkty na nosičích nebo i v elektronických, datových, informačních, počítačových a komunikačních sítích, související software a hardware, elektronické nebo datové nebo informační nebo komunikační nebo výpočetní sítě včetně jednotlivých součástí a náhradních dílů obsažených ve třídě 9, multimediální aplikace, multimediální nebo informační katalogy, elektronické časopisy, elektronická periodika a knihy v elektronické podobě; (16) papír, lepenka a výrobky z těchto materiálů, manuály a návody pro použití software, obaly z plastů pro obalovou techniku, obaly z plastů a papíru, fólie z umělých hmot na balení, publikace, brožury, tiskoviny periodické i neperiodické, tiskopisy, prospekty, verze, katalogy, pohlednice, grafické reprodukce, mapy, mapy zeměpisné apod; (25) oděvy, obuv a kloboučnické zboží, zejména pro sportovní, turistické, motoristické, rybářské a myslivecké využití, včetně oděvů, obuvi a kloboučnického zboží z kůže a z imitace kůže, oděvy svrchní, oděvy spodní, oděvy

koupací, uniformy, zástěry, vesty, pokrývky hlavy, rukavice, pláštěnky, šály, vaky na oděvy apod.; (32) nealkoholické nápoje všeho druhu, ovocné a zeleninové šťávy, nealkoholické výtažky z ovoce, iontové nápoje, pivo, prášky pro přípravu šumivých nápojů, příchutě a přípravky pro nápoje, přípravky pro výrobu likérů, sodová voda, minerálky, sirupy, sladové nápoje, stolní voda, syrovátkové nápoje; (33) alkoholické nápoje všeho druhu s výjimkou piv, alkoholové esence, alkoholové extrakty, aperitivy, brandy, destilované nápoje, likéry a pálenky, gin, mošty s alkoholem, koktejly spadající do tř. 33, lihoviny, medovina, víno; (35) služby reklamní, inzertní, reklamní a propagační činnost, poskytování pomoci při provozu obchodu včetně zprostředkování obchodních a souvisejících obchodně personálních záležitostí, správa obchodních zájmů třetích osob, poradenství v oblasti organizace a ekonomiky podnikání, organizování výstav a veletrhů k reklamním a obchodním účelům, distribuce zboží k reklamním účelům, rozmnožování dokumentů, obstaravatelská a zprostředkovatelská činnost ve výše uvedených oborech včetně v oblasti nákupu a prodeje zboží, jako jsou např. přístroje a nástroje fotografické, filmové, optické, signalizaci, přístroje pro vyučování, přístroje pro záznam, převod, reprodukci zvuku nebo obrazu, magnetické nosiče zvukových záznamů, gramofonové desky, počítačové stroje, přístroje pro zpracování informací a počítače, papír, lepenka a výrobky z těchto materiálů, manuály a návody pro použití software, obaly z plastů pro obalovou techniku, obaly z plastů a papíru, fólie z umělých hmot na balení, publikace, brožury, tiskoviny periodické i neperiodické, tiskopisy, prospekty, katalogy, pohlednice, grafické reprodukcce, mapy, mapy zeměpisné apod., oděvy, obuv a kloboučnické zboží, zejména pro sportovní, turistické, motoristické, rybářské a myslivecké využití, včetně obuvi, oděvů a kloboučnického zboží z kůže a z imitace kůže, oděvy svrchní, oděvy spodní, oděvy koupací, uniformy, zástěry, vesty, pokrývky hlavy, rukavice, pláštěnky, šály, vaky na oděvy apod., nealkoholické nápoje všeho druhu, ovocné a zeleninové šťávy, nealkoholické výtažky z ovoce, iontové nápoje, pivo, prášky pro přípravu šumivých nápojů, příchutě a přípravky pro nápoje, přípravky pro výrobu likérů, sodová voda, minerálky, sirupy, sladové nápoje, stolní voda, syrovátkové nápoje, alkoholické nápoje všeho druhu s výjimkou piv, alkoholové esence, alkoholové extrakty, aperitivy, brandy, destilované nápoje, likéry a pálenky, gin, mošty s alkoholem, koktejly spadající do tř. 33, lihoviny, medovina, víno, pronájem reklamních ploch a reklamních materiálů, poradenství a pomoc v obchodní činnosti, marketingové studie, zprostředkování obchodních záležitostí; (38) komunikační služby, zejména služby spočívající v šíření rádiových a televizních programů, včetně kabelové televize, služby informační kanceláře, pronájem zařízení pro přenos informací; (39) doprava, balení a skladování zboží, silniční motorová doprava osobní i nákladní, autobusová doprava, služby cestovní kanceláře, provozování parkovišť, garáží a jiných odstavných ploch včetně jejich pronájmu, obstaravatelská a zprostředkovatelská činnost v této oblasti; (41) výchova, vzdělávání, zábava, sportovní a kulturní aktivity, poskytování informací o těchto aktivitách, služby pro oddech a rekreaci, elektronické publikování (DTP), provozování tělovýchovných zařízení a sportovních zařízení sloužících k regeneraci a rekondici, nakladatelská a vydavatelská činnost, provozování golfových hřišť, provozování heren, provozování muzeí a galerií, vydávání knih, včetně elektronických, vydávání textů, organizování a vedení konferencí, kongresů, seminářů a symposií, organizování kulturních nebo vzdělávacích výstav, vzdělávacích nebo zábavných soutěží, sportovních soutěží, provozování a pronájem sportovních zařízení, pronájem stadiónů; (43) služby ubytovací, služby zajišťující stravování a nápoje včetně rychlého občerstvení, hostinské, restaurační, hotelové a jiné související služby pro hosty včetně rezervace ubytování, pronájem přenosných staveb, obstaravatelská a zprostředkovatelská činnost ve výše uvedených činnostech této třídy.

(730) **obec Suchov**, Suchov 63, Suchov, pošta Blatnice pod sv. Ant., 69671, CZ

(740) INPARTNERS GROUP, Ing. Leopold Dadej, patentový zástupce, Na Valtické 339/6, Břeclav 4, 69141

(210) **O-481651**

(220) 09.12.2010

(320) 09.12.2010

(511) 30

(540)



ORIGINAL PRAGER TALER

(510) (30) čokoládové bonbóny se švestkovou náplní.

(730) **Rothová Gabriela**, Vlašská 12, Praha 1, 11000, CZ

(740) TRAPLOVÁ-HAKR-KUBÁT Advokátní a patentová kancelář, JUDr. Jarmila Traplová, Přístavní 24, Praha 7, 17000

(210) **O-481735**

(220) 13.12.2010

(320) 13.12.2010

(511) 5, 32, 33

(540)

ELEAZAR

(510) (5) výrobky lékárnické, veterinářské a hygienické v rámci této třídy, nápoje, potraviny a potravinové doplňky určené pro zvláštní výživu s léčebnými nebo preventivními účinky, diabetické přípravky pro léčebné účely, potraviny pro batolata, extrakty, potravinové doplňky pro zvláštní výživu v rámci této třídy, extrakty, potravinové doplňky pro zlepšení fyzické, psychické a zdravotní kondice v rámci této třídy, speciální potraviny pro rekonvalescenty, sportovce a osoby se zvýšenou fyzickou a pracovní zátěží v rámci této třídy, hygienické výrobky pro léčebné účely, dezinfekční přípravky, léčivé bonbóny bedrníkové, jitrocelové, proti kašli; (32) piva, odalkoholizovaná vína, míchané nápoje bez alkoholu, minerální vody, šumivé nápoje a jiné nápoje nealkoholické, nápoje a šťávy ovocné, sirupy a jiné přípravky k zhotovování nápojů; (33) alkoholické nápoje (s výjimkou piv), vína zdravotní, vinné nápoje, míchané nápoje s alkoholem.

(730) **KITL, s.r.o.**, Komenského 791/23, Jablonec nad Nisou, 46601, CZ

(740) RETROPATENT s.r.o., 28.října 2015/23, Jablonec nad Nisou, 46601

(210) **O-481740**

(220) 13.12.2010

(320) 13.12.2010

(511) 9, 16, 35, 37, 42

(540)

iCOMFOR

(510) (9) přístroje a nástroje vědecké, námořní, geodetické, fotografické, filmové, optické, přístroje pro vážení, měření, signalizaci, kontrolu (inspekci), záchranu a přístroje pro vyučování, přístroje a nástroje pro vedení, přepínání, přeměnu, akumulaci, regulaci nebo řízení elektrického proudu, přístroje pro záznam, převod, reprodukci zvuku nebo obrazu, magnetické nosiče zvukových záznamů, gramofonové desky, automatické distributory a mechanismy pro přístroje a mince, zapisovací pokladny, počítačové stroje, přístroje pro zpracování informací a počítače, zařízení ke zpracování dat, přístroje pro nahrávání zvuku, zesilovače, vysílací zařízení, vysílačky (telekomunikace), vysílače (telekomunikace), telefonní přístroje, přenosné telefony, televizní přístroje, tiskárny pro počítače, satelitní navigační přístroje, sčítací stroje, kalkulačky, snímače obrazu skenery (zpracování dat), nahraný software počítačový, audio a video přijímače, rádia, radiotelefonní zařízení, radiotelegrafická zařízení, procesory (centrální procesorové jednotky), počítačové programy (s možností stažení), nahrané programy operačních systémů, programy počítačových her, propojovací mezičlánky (počítače), přehrávače, pružné disky, diskety, podložky pod myš, počítačové periferie, periferní zařízení počítačů, počítačové paměti, počítačové klávesnice, disky počítačové, optické disky, optické nosiče dat, optické disky kompaktní CD ROM, navigační přístroje a nástroje, nosiče dat magnetické, magnetická média, magnetické páskové jednotky pro počítače, páskové mechaniky, notebooky (počítače), obrazovky, modemy, monitory, monitorovací přístroje elektrické, mikroprocesory, skartovače,

magnetofony, mechanismus pro vkládání disků do počítače, laptopy (počítače), kopírovací zařízení a stroje (fotografické, elektrostatické, termické), karty s pamětí nebo mikroprocesorem, fotoaparáty, faxy, faxovací přístroje, antény, audiovizuální zařízení pro výuku, dálkové ovladače, elektrické zařízení pro dálkové ovládání průmyslových procesů, počítačové sítě a přístroje pro bezdrátovou telegrafii, výpočetní technika všeho druhu, včetně periferních zařízení a komunikačních zařízení, telekomunikační technika všeho druhu, včetně interface pro spojení s výpočetní technikou, spotřební elektronika; (16) papír, výrobky z papíru, periodické a neperiodické publikace, knihy, časopisy, brožury, fotografie, informační produkty a reklamní materiály na papírových nosičích, data a databáze na papírových nosičích, tištěné manuály; (35) reklamní agentury, reklama (propagace), reklama on-line v počítačové síti, aktualizování reklamních materiálů, rozšiřování reklamních materiálů zákazníkům (letáky, prospekty, tisky, vzorky), zaslání reklamních materiálů zákazníkům, vydávání, zveřejňování, oznámení, vyhlášení, psaní reklamních textů, pronájem reklamní plochy, pronájem reklamních materiálů, rozhlasová reklama, rozšiřování reklamních nebo inzertních materiálů, výstavy komerční a reklamní (organizování), pořádání veletrhů pro obchodní a reklamní účely, venkovní reklama, pronájem reklamní doby v komunikačních médiích, vyhledávání dat v počítačových souborech (pro třetí osoby), kopírování nebo rozmnožování (reprodukce) dokumentů, dokladů apod., překlad informací do počítačových databází, systemizace informací do počítačových databází, vedení kartoték v počítači, obchodní nebo podnikatelské informace, pomoc při řízení obchodní činnosti, pomoc při řízení obchodních a průmyslových podniků, služby a poradenství v obchodní činnosti, obchodní management a podnikové poradenství, marketingové studie, obchodní nebo podnikatelský průzkum, průzkum trhu, oceňování obchodních podniků, pronájem prodejních automatů, pronájem kancelářských strojů a zařízení, efektivnost provozu a racionalizace práce (posuzování), hospodářské (ekonomické) prognózy, prezentace výrobků v komunikačních médiích pro účely maloobchodu, sekretářské služby, účetnictví, personální poradenství, sestavování statistiky, zpracování textů, služby (telefonní vzkazy, dotazy), služby v oblasti grafické úpravy pro reklamní účely, služby v oblasti srovnávání cen, styky s veřejností, inzerce, on-line inzerce, zajišťování prezentací na server, personalistika a služby s tím spojené, obchodní rešerše, obchodování se zbožím uvedeným ve tř. 9, řízení lidí, řízení a dozor v rámci této třídy, dodavatelské služby pro třetí osoby (nákup výrobků a služeb pro jiné podniky), optimalizace a provádění obchodních operací, poskytování obchodních informací a obchodních služeb pomocí Internetu, zprostředkování obchodu s výrobky, uvedenými ve tř. 9, zprostředkovatelská činnost v oblasti obchodu, týkající se výrobků uvedených ve tř. 9, zprostředkování obchodních kontaktů v oblasti výrobků, uvedených ve tř. 9, zprostředkování internetového obchodu v oblasti výrobků, uvedených ve tř. 9, komerční využití Internetu v oblastech komerčních internetových médií a vyhledávacích služeb v oblasti výrobků, uvedených ve tř. 9, prezentace uživatelů na stránkách World Wide Web v počítačové síti Internet, provozování informačních systémů pro sběr, udržování, zpracování a poskytování informací a dat, zprostředkovatelská činnost s výše uvedenými službami ve tř. 35; (37) montáž, údržba a opravy počítačů a počítačových sítí, včetně připojení na klíč; (42) tvorba software (počítačových programů), programování počítačové, převod (konverze) dat a počítačových programů (ne fyzický), přenos dat nebo dokumentů z fyzických nosičů na elektronické nosiče, tvorba a správa webových stránek (pro třetí osoby), hosting webových stránek, instalace počítačových programů, tvorba počítačových systémů, aktualizace počítačových programů, údržba počítačových programů, kopírování počítačových programů, obnova počítačových dat (regenerace), počítačové systémové analýzy, grafický design, pronájem počítačů, pronájem počítačového software, projektování, projektování počítačového software, správa projektů, poradenství v oblasti počítačového hardware, konzultace v oblasti počítačového software, studie technických projektů, inženýrské práce (expertizy), poskytování vyhledávačů pro Internet, služby v oblasti ochrany proti počítačovým virům, umístování webových stránek, technické studie v oblasti počítačů a programového vybavení, výzkum a vývoj a tvorba systémů pro elektronické obchodování a informačních

technologí, programování multimediálních aplikací, vytváření a modelování 3D animací, interaktivních a grafických programů, tvorba počítačových animací a vizualizací, grafické práce včetně počítačové grafiky, počítačové navrhování tiskovin, počítačová úprava fotografie, digitální tvorba obrazů na výstupních zařízeních, poskytování know-how v rámci třídy, programování internetových databázových systémů a internetových aplikací, konstrukce WWW prezentací a řešení WWW serverů, pronájem výpočetní techniky, konzultační a poradenská činnost v oblasti informatiky, spadající do této třídy, odborné porady, odborné konzultace (neobchodní), vše v rámci této třídy, tvorba webových stránek s využitím PHP a MySQL, zprostředkovatelská činnost s výše uvedenými službami ve tř. 42, tvorba programových projektů, pronájem hardware a software, tvorba informačních databází, provoz a údržba provozu WWW a FTP serverů.

- (730) **COMFOR STORES a.s.**, Běly Pažoutové 742/1, Brno, Komín, 62400, CZ
(740) Ing. Pavel Nádvorník s.r.o., Sokola Tůmy 1099/1, Ostrava-Mariánské Hory, 70900

- (210) **O-481741**
(220) 13.12.2010
(320) 13.12.2010
(511) 35, 38, 41
(540)



- (510) (35) inzertní činnost, reklamní činnost, internetový marketing a reklama; (38) přenos zpráv a obrazových informací pomocí počítače, přenos sociální sítě, internetová komunikace; (41) výchovná, vzdělávací a zábavná činnost, sportovní a kulturní aktivity, organizování vzdělávacích a zábavných sportovních soutěží, rozmnožování a nahrávání zvukových a zvukově-obrazových záznamů, poradenství v oblasti zábavy, sportovních a kulturních aktivit.
(730) **iD-SIGN s.r.o.**, Pražská 12, Plzeň, 30100, CZ

- (210) **O-481743**
(220) 13.12.2010
(320) 13.12.2010
(511) 9, 16, 35, 38, 41
(540)



- (510) (9) antény, audiovizuální zařízení pro výuku, automaty hudební, hrací skříně uváděné do chodu vhozením mince, automaty prodejní, nástroje na určování azimutu, barometry, brýle, pouzdra na brýle, brýle sluneční, brýle proti slunci, brýlové řetízky, buzoly, směrové kompas, clony na oči, čističe nosičů zvukových záznamů, čočky kontaktní, čočky optické, čtecí zařízení v televizi, dalekohledy, diapositivy, promítací přístroje na diapositivy, diktafony, magnetické disky, kompaktní disky (audio - video), gramofonové desky, gramofonové jehly, disky optické, DVD přehrávače, elektronická pera (vizuální zobrazovací jednotky), elektronické oznamovací tabule, elektronické publikace (s možností stažení), epidiascopy, filmové kamery, exponované filmy, stříhací zařízení na filmy, kreslené filmy, fotoaparáty, fotografické snímky, hologramy, jezdecké přílby, kalkulačky, kalkulačky kapesní, kinofilm, klávesnice počítačové, krokoměry, magnetická média, magnetické disky, magnetické nosiče dat, magnetické pásky, magnetofony, magnety, magnety dekorativní, mincové mechanismy pro

televizory, monitory, mikrofony, nosiče dat magnetické, nosiče dat optické, nosiče zvukových nahrávek, nosiče zvukových záznamů, ochranné brýle pro sport, ochranné helmy pro sport, obrazovky, optické disky kompaktní CD ROM, plátna promítací, plovací kruhy, plovací pásy, plovací vesty, počítače, počítačové hry, počítačové tiskárny, podložky pod myš, potápěčské masky, potápěčské oděvy, potápěčské rukavice, pravítka (měřicí přístroje), pravítka logaritmická, přehrávače kompaktních disků, přílby ochranné, přístroje pro reprodukci zvuku, rádia, signalizační píšťalky, sluchátka, snímáče obrazu, skenery (zpracování dat), špunty do uší, tampóny do uší pro potápěče, televizní přístroje, trojúhelníky výstražné pro vozidla, videokamery, videokazety, videopásky, vyučovací stroje, zápisník elektronický, závaží, elektrické žehličky; (16) alba, atlasy, pouzdra s barvami (školní pomůcky), blahopřání, blahopřání hudební, bloky (papírnické výrobky), brožury, papírové bryndáčky, časopisy, časopisy - komiksy, čínská tuš, desky (papírnické výrobky), psací desky s klipsem na přidržování papíru, desky na dokumenty (šanon, pořadače), dopisní papír, držáky na psací potřeby, figurky (sošky) z papírové hmoty, fólie hliníková na balení potravin, fotografie, stojany na fotografie, zemské globusy, grafické reprodukce, grafiky, gummy na mazání, hlína modelovací, houbičky navlhčovací (kancelářské potřeby), hroty psacích per, chrániče prstů (kancelářské potřeby), inkoust v tyčince, inkousty, kalamáře, kalendáře, kalendáře trhací, kalhotky plenkové z papíru nebo buničiny, kancelářské potřeby, kromě nábytku, kancelářské sponky, papírové kapesníky, výrobky z kartónu, spadající do této třídy, karty, katalogy, kelímky papírové na mléčné výrobky, klobouky z lepenky, knihy, záložky do knih, knížky brožované, knižní zarážky, vzory na kopírování, papírové kornouty, krabice lepenkové nebo papírové, kružítko, křída na psaní, laminovačky (na dokumenty) pro použití v kanceláři, výrobky z lepenky spadající do této třídy, malířská plátna, malířské stojany, malířské štětce, štětce, štětce na psaní, mapy, zeměpisné mapy, mašle papírové, materiály na pečeti, pomůcky na mazání, sáčky pro mikrovlnné trouby, misky na vodové barvy, materiály na modelování, nálepky (lepící pásky) pro kancelářské použití nebo pro domácnost, napínáčky, násadky na pera, noviny, nože na papír, obálky, obaly, obaly na spisy, obtisky, ocelová pera, opěradla na ruce pro malíře, ořezávací strojky na tužky, ořezávací na tužky, oznámení, palety pro malíře, papír, dopisní papír, papír kopírovací (pauzovací), pergamenový papír, papír sací, svítilny papír, toaletní papír, papír voskovaný, papír Xuan, papírenské výrobky spadající do této třídy, papírová prostírání, papírové ubrusy, papírové podložky pod sklenice, podložky pod plovací sklenice, papírové ubrusy, pastelky, pouzdra na pasy, pečeti, penály, pera (kancelářské potřeby), pera plnicí, periodika, plakáty, plány, psací podložky, pomůcky učební, kromě přístrojů, pohlednice, poštovní známky, potřeby na psaní, poučtače z papíru nebo lepenky, pouzdra na doklady, pouzdra na pera, pouzdra s psacími potřebami, papírové praporky, pravítka, prospekty, příručky, psací podložky, psací soupravy (sada psacích potřeb), publikace, papírové pytlíky jako obaly, razítka, razítka datovací, pouzdra na razítka, razítkovací podušky, ročenky, papírové ručičky, rýsovací nástroje, samolepky, samolepky pro domácnost a pro kancelářské potřeby, sešity, sešivačky, skicáky, stírátko na tabule, školní potřeby, tabule školní, těžítka, tikety, tiskopisy, tiskové typy, tiskoviny, tužky, tuhy do tužek, držátka na tužky, patentní tužky, uhly na kreslení, zápisníky, zpěvníky; (35) inzerce poštou, licence na výrobky a služby ostatních (komerční správa), nábor zaměstnanců, pomoc při řízení obchodní činnosti, obchodní nebo podnikatelské informace, obchodní nebo podnikatelský průzkum, organizování výstav (komerčních nebo reklamních), personální poradenství, pořádání veletrhů pro obchodní a reklamní účely, průzkum trhu, průzkum veřejného mínění, zajišťování předplatného telekomunikačních služeb, předvádění zboží, příprava inzertních sloupků, reklama (propagace), reklama on-line v počítačové síti, aktualizování reklamních materiálů, pronájem reklamních materiálů, zaslání reklamních materiálů zákazníkům, rozšiřování reklamních nebo inzertních materiálů, sekretářské služby, služby v oblasti grafické úpravy pro reklamní účely, styky s veřejností, vydávání reklamních nebo náborových propagačních a inzertních textů, televizní reklama, obchodní vedení uměleckých agentur, zajišťování novinového předplatného (pro předplatitele); (38) elektronická pošta, služby elektronických nástěnek (telekomunikační služby), informační

kanceláře, vysílání kabelové televize, služby dálkových konferencí, počítačová komunikace, posílání zpráv, poskytování internetových diskusních fór, pronájem přístrojů pro přenos zpráv, pronájem přístupového času ke globálním počítačovým sítím, pronájem zařízení pro přenos informací, přenašení pomocí satelitních družic, přenos zpráv a obrazových informací pomocí počítače, půjčování telekomunikačních zařízení, telekonference (služby dálkových konferencí), teleshoppingové služby (poskytování televizních kanálů pro teleshoppingové služby), televizní vysílání, telexové služby, výzvy (služby poskytované rádiem, telefonem nebo jinými elektronickými komunikačními prostředky), zaslání zpráv; (41) dabing, pronájem dekorací, služby v oblasti digitálního zpracování obrazu, elektronické publikování (DTP), služby v oblasti estrád, filmová studia, filmová tvorba, filmové projekce, pronájem filmových promítaček a jejich příslušenství, půjčování filmů, fotografování, informace o možnostech zábavy, informace o výchově a vzdělávání, poskytování služeb v oblasti karaoke (hudební doprovod písní dle výběru zpěváka), výchovně zábavné klubové služby, kluby zdraví (služby), knihovny (půjčování knih), vydávání knih, koncertní síně, sály, organizování a vedení konference, organizování a vedení kongresu, korespondenční kurzy, provozování muzea, služby nahrávacího studia, nahrávání videopásek, obrazové zpravodajství, organizování kulturních nebo vzdělávacích výstav, organizování plesů, organizování vzdělávacích nebo zábavných soutěží, zábavné parky, plánování a organizování večírků, pořádání soutěží krásy, pronájem audio nahrávek, pronájem kinematografických filmů, pronájem osvětlovacích zařízení pro divadla nebo televizní studia, provozování her on-line (z počítačové sítě), předprodej vstupenek, výroba divadelních nebo jiných představení, půjčování filmů, psaní scénářů, reportérské služby, školení, vyučování, výroba rozhlasových a televizních programů, televizní zábava, výuka, vzdělávací informace, organizování živých vystoupení.

(730) Česká televize, Kavčí Hory, Praha 4 - Kavčí Hory, 14070, CZ

(210) O-481744

(220) 14.12.2010

(320) 14.12.2010

(511) 9, 12

(540)

INTETIS

(510) (9) automatická zařízení signalizující nízký tlak v pneumatikách, zařízení k automatickému dohušťování pneumatik dopravních prostředků, součásti a příslušenství těchto zařízení, včetně zdrojů energie pro výrobu tlakového vzduchu, prvků pro přenos energie a dálkového ovládní, čidel tlaku, filtrů vzduchu a řídicích kontrolních jednotek, řídicí kontrolní panely pro zařízení k dohušťování pneumatik dopravních prostředků; (12) kola a ráfky dopravních prostředků, obsahující zařízení k automatickému dohušťování pneumatik, součásti a příslušenství těchto zařízení, včetně zdrojů energie pro výrobu tlakového vzduchu, prvků pro přenos energie a dálkového ovládní, čidel tlaku, filtrů vzduchu a řídicích kontrolních jednotek.

(730) Kreidl František, U nové dálnice 726/6, Praha 4, 14900, CZ

(740) Ing. Petr Řezáč, CSc., Jihozápadní III 1145/4, Praha 4 - Spořilov, 14100

(210) O-481792

(220) 15.12.2010

(320) 15.12.2010

(511) 35

(540)



(510) (35) obchodní management a podnikové poradenství, odborné obchodní poradenství, poradenství při vedení podniků.

(590) Barevná

(730) Petr Karkovský, Kukelská 904, Praha 9, 19800, CZ

(210) **O-481794**
(220) 15.12.2010
(320) 15.12.2010
(511) 30, 32, 33
(540)



(510) (30) nápoje připravované na základě kávy, kaka a nebo čokolády;
(32) piva a nápoje zba vené alkoholu; (33) alkoholické nápoje.
(590) Barevná
(730) **iBoom s.r.o.**, Dolní 186, Kutná Hora, 28401, CZ

(210) **O-481799**
(220) 15.12.2010
(320) 15.12.2010
(511) 39
(540)



(510) (39) pronájem lodí, cestování (rezervace), cesty (organizace),
doprava (lodní), zprostředkování pronájmu lodí.
(730) **SP Praha s.r.o.**, Dědinova 2010/17, Praha 11, 14800, CZ

(210) **O-481826**
(220) 16.12.2010
(320) 16.12.2010
(511) 6, 19, 37
(540)

FANTOM

(510) (6) síť proti hmyzu kovové, kovové zástěny; (19) síť proti
hmyzu nekovové, přenosné nekovové zástěny, žaluzie nekovové;
(37) úpravy, opravy a instalace sítí a stínící techniky.
(730) **CHARVÁT Zdeněk**, Náměstí Mládežníků 670, Kralupy nad
Vltavou, 27801, CZ
(740) **PROPATENT CZ**, Ing. Vlasta Sedláčková, Ke Kateřinkám 1393,
Praha 4, 14900

(210) **O-481839**
(220) 17.12.2010
(320) 17.12.2010
(511) 35, 36, 37, 39, 40, 41, 42, 43, 44
(540)



(510) (35) poskytování služeb v oblasti reklamy, pronájem reklamních
materiálů a reklamních ploch, pronájem prodejních automatů,
pomoc při řízení obchodní činnosti, zprostředkování pomoci při
řízení obchodní činnosti a administrativy, zprostředkování vedení
účetnictví; (36) provádění finančních analýz, nákup, prodej a
pronájem nemovitostí, vedení a inkasování nájemného, finanční
sponzorování, služby realitní kanceláře, správa majetku, zejména
pozemků a budov, zprostředkování činností souvisejících s
nemovitostmi, jako např. leasing nemovitostí, odhady
nemovitostí; (37) povrchové čištění budov, čištění oken, ulic a
demolice budov, zprostředkování pomoci při údržbě komunikací,

zprostředkování čistících a úklidových služeb, zprostředkování
pomoci při údržbě bytového a nebytového fondu, údržba
bytového a nebytového fondu; (39) pronájem parkovacích ploch;
(40) čištění povrchů; (41) organizování sportovních soutěží,
provozování a pronájem sportovních zařízení, služby v oblasti
zábavy, provozování zábavních parků, organizování živých
vystoupení, zprostředkování činností souvisejících s
provozováním sportovních, kulturních a vzdělávacích zařízení,
správa a údržba sportovišť; (42) plánování městské výstavby,
architektonické poradenství, inženýrské práce ve stavebnictví;
(43) provozování jídelen včetně závodních, provozování
restaurací včetně samoobslužných, provozování prodejních
automatů a zařízení rychlého občerstvení; (44) zprostředkování
pomoci při údržbě veřejné zeleně.

(730) **CP Praha s.r.o.**, Pitterova 2855/13, Praha 3, 13000, CZ

(210) **O-481840**
(220) 17.12.2010
(320) 17.12.2010
(511) 35, 36, 37, 39, 40, 41, 42, 43, 44
(540)



(510) (35) poskytování služeb v oblasti reklamy, pronájem reklamních
materiálů a reklamních ploch, pronájem prodejních automatů,
pomoc při řízení obchodní činnosti, zprostředkování pomoci při
řízení obchodní činnosti a administrativy, zprostředkování vedení
účetnictví; (36) provádění finančních analýz, nákup, prodej a
pronájem nemovitostí, vedení a inkasování nájemného, finanční
sponzorování, služby realitní kanceláře, správa majetku, zejména
pozemků a budov, zprostředkování činností souvisejících s
nemovitostmi, jako např. leasing nemovitostí, odhady
nemovitostí; (37) povrchové čištění budov, čištění oken, ulic a
demolice budov, zprostředkování pomoci při údržbě komunikací,
zprostředkování čistících a úklidových služeb, zprostředkování
pomoci při údržbě bytového a nebytového fondu, údržba
bytového a nebytového fondu; (39) pronájem parkovacích ploch;
(40) čištění povrchů; (41) organizování sportovních soutěží,
provozování a pronájem sportovních zařízení, služby v oblasti
zábavy, provozování zábavních parků, organizování živých
vystoupení, zprostředkování činností souvisejících s
provozováním sportovních, kulturních a vzdělávacích zařízení,
správa a údržba sportovišť; (42) plánování městské výstavby,
architektonické poradenství, inženýrské práce ve stavebnictví;
(43) provozování jídelen včetně závodních, provozování
restaurací včetně samoobslužných, provozování prodejních
automatů a zařízení rychlého občerstvení; (44) zprostředkování
pomoci při údržbě veřejné zeleně.

(730) **CP Praha s.r.o.**, Pitterova 2855/13, Praha 3, 13000, CZ

(210) **O-481841**
(220) 17.12.2010
(320) 17.12.2010
(511) 35, 36, 37, 39, 40, 41, 42, 43, 44
(540)



(510) (35) poskytování služeb v oblasti reklamy, pronájem reklamních
materiálů a reklamních ploch, pronájem prodejních automatů,
pomoc při řízení obchodní činnosti, zprostředkování pomoci při
řízení obchodní činnosti a administrativy, zprostředkování vedení

účetnictví; (36) provádění finančních analýz, nákup, prodej a pronájem nemovitostí, vedení a inkasování nájemného, finanční sponzorování, služby realitní kanceláře, správa majetku, zejména pozemků a budov, zprostředkování činností souvisejících s nemovitostmi, jako např. leasing nemovitostí, odhady nemovitostí; (37) povrchové čištění budov, čištění oken, ulic a demolice budov, zprostředkování pomoci při údržbě komunikací, zprostředkování čistících a úklidových služeb, zprostředkování pomoci při údržbě bytového a nebytového fondu, údržba bytového a nebytového fondu; (39) pronájem parkovacích ploch; (40) čištění povrchů; (41) organizování sportovních soutěží, provozování a pronájem sportovních zařízení, služby v oblasti zábavy, provozování zábavních parků, organizování živých vystoupení, zprostředkování činností souvisejících s provozováním sportovních, kulturních a vzdělávacích zařízení, správa a údržba sportovišť; (42) plánování městské výstavby, architektonické poradenství, inženýrské práce ve stavebnictví; (43) provozování jídelen včetně závodních, provozování restaurací včetně samoobslužných, provozování prodejních automatů a zařízení rychlého občerstvení; (44) zprostředkování pomoci při údržbě veřejné zeleně.

(730) **CP Praha s.r.o.**, Pitterova 2855/13, Praha 3, 13000, CZ

(210) **O-481872**

(220) 17.12.2010

(320) 17.12.2010

(511) 9, 16, 35, 38, 41

(540)



(510) (9) antény, audiovizuální zařízení pro výuku, automaty hudební, hrací skříně uváděné do chodu vhozením mince, automaty prodejní, nástroje na určování azimutu, barometry, brýle, pouzdra na brýle, brýle sluneční, brýle proti slunci, brýlové řetízky, buzoly, směrové kompas, clony na oči, čističe nosičů zvukových záznamů, čočky kontaktní, čočky optické, čtecí zařízení v televizi, dalekohledy, diapositivy, promítací přístroje na diapositivy, diktafony, magnetické disky, kompaktní disky (audio-video), gramofonové desky, gramofonové jehly, disky optické, DVD přehrávače, elektronická pera (vizuální zobrazovací jednotky), elektronické oznamovací tabule, elektronické publikace (s možností stažení), epidiaskopy, filmové kamery, exponované filmy, stříhací zařízení na filmy, kreslené filmy, fotoaparáty, fotografické snímky, hologramy, jezdecké přilby, kalkulačky, kalkulačky kapesní, kinofilm, klávesnice počítačové, krokoměry, magnetická média, magnetické disky, magnetické nosiče dat, magnetické pásky, magnetofony, magnety, magnety dekorační, mincové mechanismy pro televizory, monitory, mikrofony, nosiče dat magnetické, nosiče dat optické, nosiče zvukových nahrávek, nosiče zvukových záznamů, ochranné brýle pro sport, ochranné helmy pro sport, obrazovky, optické disky kompaktní CD ROM, plátna promítací, plovací kruhy, plovací pásy, plovací vesty, počítače, počítačové hry, počítačové tiskárny, podložky pod myš, potápěčské masky, potápěčské oděvy, potápěčské rukavice, pravítka (měřicí přístroje), pravítko logaritmické, přehrávače kompaktních disků, přilby ochranné, přístroje pro reprodukci zvuku, rádia, signalizační pištálky, sluchátka, snímáče obrazu, skenery (zpracování dat), špunty do uší, tampóny do uší pro potápěče, televizní přístroje, trojúhelníky výstražné pro vozidla, videokamery, videokazety, videopásky, vyučovací stroje, zápisník elektronický, závaží, elektrické žehličky; (16) alba, atlasy, pouzdra s barvami (školní pomůcky), blahopřání, blahopřání hudební, bloky (papírnické výrobky), brožury, papírové bryndáčky, časopisy, časopisy – komiksy, čínská tuš, desky (papírnické výrobky), psací desky s klipsem na přidržování papíru, desky na dokumenty (šanon, pořadače), dopisní papír, držáky na psací potřeby, figurky (sošky) z papírové hmoty, fólie hliníková na balení potravin, fotografie, stojany na fotografie, zemské globusy, grafické reprodukce, grafiky, gupy na mazání, hlína modelovací, houbičky navlhčovací (kancelářské potřeby), hroty psacích per, chrániče prstů (kancelářské potřeby), inkoust v tyčince, inkousty, kalamáře, kalendáře, kalendáře trhací, kalhotky plenkové z papíru nebo buničiny, kancelářské potřeby, kromě nábytku, kancelářské sponky, papírové kapesníky, výrobky z kartónu, spadající do této třídy, karty, katalogy, kelímky papírové na mléčné výrobky, klobouky z lepenky, knihy, záložky do knih, knížky brožované, knižní zarážky, vzory na kopírování, papírové kornouty, krabice lepenkové nebo papírové, kružitka, křída na psaní, laminovačky (-na dokumenty) pro použití v kanceláři, výrobky z lepenky spadající do této třídy, malířská plátna, malířské stojany, malířské štětce, štětce, štětce na psaní, mapy, zeměpisné mapy, mašle papírové, materiály na pečeti, pomůcky na mazání, sáčky pro mikrovlnné trouby, mísky na vodové barvy, materiály na modelování, nálepky (lepící pásky) pro kancelářské použití nebo pro domácnost, napínáčky, násadky na pera, noviny, nože na papír, obálky, obaly, obaly na spisy, obtisky, ocelová pera, opěradla na ruce pro malíře, ořezávací stroje na tužky, ořezávací na tužky, oznámení, palety pro malíře, papír, dopisní papír, papír kopírovací (pauzovací), pergamenový papír, papír sací, svítící papír, toaletní papír, papír voskovaný, papír Xuan, papírenské výrobky spadající do této třídy, papírová prostírání, papírové ubrusy, papírové podložky pod sklenice, podložky pod pivní sklenice, papírové ubrusky, pastelky, pouzdra na pasy, pečeti, penály, pera (kancelářské potřeby), pera plnicí, periodika, plakáty, plány, psací podložky, pomůcky učební, kromě přístrojů, pohlednice, poštovní známky, potřeby na psaní, poutače z papíru nebo lepenky, pouzdra na doklady, pouzdra na pera, pouzdra s psacími potřebami, papírové praporečky, pravítka, prospekty, příručky, psací podložky, psací soupavy (sada psacích potřeb), publikace, papírové pytlíky jako obaly, razítka, razítka datovací, pouzdra na razítka, razítkovací podušky, ročenky, papírové ručníky, rýsovací nástroje, samolepky, samolepky pro domácnost a pro kancelářské potřeby, sešity, sešíváčky, skicáky, stírátka na tabule, školní potřeby, tabule školní, těžítka, tikety, tiskopisy, tiskové typy, tiskoviny, tužky, tuhy do tužek, držátka na tužky, patentní tužky, uhly na kreslení, zápisníky, zpěvníky; (35) inzerce poštou, licence na výrobky a služby ostatních (komerční správa), nábor zaměstnanců, pomoc při řízení obchodní činnosti, obchodní nebo podnikatelské informace, obchodní nebo podnikatelský průzkum, organizování výstav (komerčních nebo reklamních), personální poradenství, pořádání veletrhů pro obchodní a reklamní účely, průzkum trhu, průzkum veřejného mínění, zajišťování předplatného telekomunikačních služeb, předvádění zboží, příprava inzertních sloupků, reklama (propagace), reklama on-line v počítačové síti, aktualizování reklamních materiálů, pronájem reklamních materiálů, zaslání reklamních materiálů zákazníkům, rozšiřování reklamních nebo inzertních materiálů, sekretářské služby, služby v oblasti grafické úpravy pro reklamní účely, styky s veřejností, vydávání reklamních nebo náborových propagačních a inzertních textů, televizní reklama, obchodní vedení uměleckých agentur, zajišťování novinového předplatného (pro předplatitele); (38) elektronická pošta, služby elektronických nástěnek (telekomunikační služby), informační kanceláře, vysílání kabelové televize, služby dálkových konferencí, počítačová komunikace, posílání zpráv, poskytování internetových diskusních fór, pronájem přístrojů pro přenos zpráv, pronájem přístupového času ke globálnímu počítačovému síť, pronájem zařízení pro přenos informací, přenášení pomocí satelitních družic, přenos zpráv a obrazových informací pomocí počítače, půjčování telekomunikačních zařízení, telekonference (služby dálkových konferencí), teleshoppingové služby (poskytování televizních kanálů pro teleshoppingové služby), televizní vysílání, telexové služby, výzvy (služby poskytované rádiem, telefonem nebo jinými elektronickými komunikačními prostředky), zaslání zpráv; (41) dabing, pronájem dekorací, služby v oblasti digitálního zpracování obrazu, elektronické publikování (DTP), služby v oblasti estrády, filmová studia, filmová tvorba, filmové projekce, pronájem filmových promítaček a jejich příslušenství, půjčování filmů, fotografování, informace o možnostech zábavy, informace o výchově a vzdělávání, poskytování služeb v oblasti karaoke (hudební doprovod písní dle výběru zpěváka), výchovně zábavní klubové služby, kluby zdraví (služby), knihovny (půjčování knih), vydávání knih, koncertní síně, sály, organizování a vedení konferencí, organizování a vedení kongresu, korespondenční

kurzy, provozování muzea, služby nahrávacího studia, nahrávání videopásek, obrazové zpravodajství, organizování kulturních nebo vzdělávacích výstav, organizování plesů, organizování vzdělávacích nebo zábavných soutěží, zábavné parky, plánování a organizování večírků, pořádání soutěží krásy, pronájem audio nahrávek, pronájem dekorací, pronájem kinematografických filmů, pronájem osvětlovacích zařízení pro divadla nebo televizní studia, provozování her on-line (z počítačové sítě), předprodej vstupenek, výroba divadelních nebo jiných představení, půjčování filmů, psaní scénářů, reportéřské služby, školení, vyučování, výroba rozhlasových a televizních programů, televizní zábava, výuka, vzdělávací informace, organizování živých vystoupení.

(730) **Česká televize**, Kavčí Hory, Praha 4 - Kavčí Hory, 14070, CZ

(210) **O-481873**

(220) 17.12.2010

(320) 17.12.2010

(511) 9, 16, 35, 38, 41

(540)



(510) (9) antény, audiovizuální zařízení pro výuku, automaty hudební, hrací skříně uváděné do chodu vhozením mince, automaty prodejní, nástroje na určování azimutu, barometry, brýle, pouzdra na brýle, brýle sluneční, brýle proti slunci, brýlové řetízky, buzoly, směrové kompas, clony na oči, čističe nosičů zvukových záznamů, čočky kontaktní, čočky optické, čtecí zařízení v televizi, dalekohledy, diapozitivy, promítací přístroje na diapozitivy, diktafony, magnetické disky, kompaktní disky (audio-video), gramofonové desky, gramofonové jehly, disky optické, DVD přehrávače, elektronická pera (vizuální zobrazovací jednotky), elektronické oznamovací tabule, elektronické publikace (s možností stažení), epidiascopy, filmové kamery, exponované filmy, stříhací zařízení na filmy, kreslené filmy, fotoaparáty, fotografické snímky, hologramy, jezdecké přílby, kalkulačky, kalkulačky kapesní, kinofilmy, klávesnice počítačové, krokoměry, magnetická média, magnetické disky, magnetické nosiče dat, magnetické pásky, magnetofony, magnety, magnety dekorativní, mincové mechanismy pro televizory, monitory, mikrofony, nosiče dat magnetické, nosiče dat optické, nosiče zvukových nahrávek, nosiče zvukových záznamů, ochranné brýle pro sport, ochranné helmy pro sport, obrazovky, optické disky kompaktní CD ROM, plátna promítací, plovací kruhy, plovací pásy, plovací vesty, počítače, počítačové hry, počítačové tiskárny, podložky pod myš, potápěčské masky, potápěčské oděvy, potápěčské rukavice, pravítka (měřicí přístroje), pravítka logaritmická, přehrávače kompaktních disků, přílby ochranné, přístroje pro reprodukci zvuku, rádia, signalizační píšťalky, sluchátka, snímače obrazu, skenery (zpracování dat), špunty do uší, tampóny do uší pro potápěče, televizní přístroje, trojúhelníky výstražné pro vozidla, videokamery, videokazety, videopásky, vyučovací stroje, zápisník elektronický, závaží, elektrické žehličky; (16) alba, atlasy, pouzdra s barvami (školní pomůcky), blahopřání, blahopřání hudební, bloky (papírnické výrobky), brožury, papírové bryndáčky, časopisy, časopisy – komiksy, čínská tuš, desky (papírnické výrobky), psací desky s klipsem na přidržování papíru, desky na dokumenty (šanon, pořadače), dopisní papír, držáky na psací potřeby, figurky (sošky) z papírové hmoty, fólie hliníková na balení potravin, fotografie, stojany na fotografie, zemské glóbusy, grafické reprodukce, grafiky, gumy na mazání, hlína modelovací, houbičky navlhčovací (kancelářské potřeby), hroty psacích per, chrániče prstů (kancelářské potřeby), inkoust v tyčince, inkousty, kalamáře, kalendáře, kalendáře trhací, kalhotky plenkové z papíru nebo buničiny, kancelářské potřeby, kromě nábytku, kancelářské sponky, papírové kapesníky, výrobky z kartónu, spadající do této třídy, karty, katalogy, kelímky papírové na mléčné výrobky, klobouky z lepenky, knihy, záložky do knih,

knížky brožované, knižní zarážky, vzory na kopírování, papírové kornouty, krabice lepenkové nebo papírové, kružítko, křída na psaní, laminovačky (-na dokumenty) pro použití v kanceláři, výrobky z lepenky spadající do této třídy, malířská plátna, malířské stojany, malířské štětce, štětce, štětce na psaní, mapy, zeměpisné mapy, mašle papírové, materiály na pečeti, pomůcky na mazání, sáčky pro mikrovlnné trouby, misky na vodové barvy, materiály na modelování, nálepky (lepící pásky) pro kancelářské použití nebo pro domácnost, napínáčky, násadky na pera, noviny, nože na papír, obálky, obaly, obaly na spisy, obtisky, ocelová pera, opěradla na ruce pro malíře, ořezávací stroje na tužky, ořezávací na tužky, oznámení, palety pro malíře, papír, dopisní papír, papír kopírovací (pauzovací), pergamenový papír, papír sáčí, svítilný papír, toaletní papír, papír voskovaný, papír Xuan, papírenské výrobky spadající do této třídy, papírová prostírání, papírové ubrusy, papírové podložky pod sklenice, podložky pod pivní sklenice, papírové ubrusy, pastelky, pouzdra na pasy, pečeti, penály, pera (kancelářské potřeby), pera plnicí, periodika, plakáty, plány, psací podložky, pomůcky učební, kromě přístrojů, pohlednice, poštovní známky, potřeby na psaní, poutače z papíru nebo lepenky, pouzdra na doklady, pouzdra na pera, pouzdra s psacími potřebami, papírové praporky, pravítka, prospekty, příručky, psací podložky, psací soupravy (sada psacích potřeb), publikace, papírové pytlíky jako obaly, razítka, razítka datovací, pouzdra na razítka, razítkovací podušky, ročenky, papírové ručníky, rýsovací nástroje, samolepky, samolepky pro domácnost a pro kancelářské potřeby, sešity, sešivačky, skicáky, stírátka na tabule, školní potřeby, tabule školní, těžítka, tikety, tiskopisy, tiskové typy, tiskoviny, tužky, tuhy do tužek, držátka na tužky, patentní tužky, uhly na kreslení, zápisníky, zpěvníky; (35) inzerce poštou, licence na výrobky a služby ostatních (komerční správa), nábor zaměstnanců, pomoc při řízení obchodní činnosti, obchodní nebo podnikatelské informace, obchodní nebo podnikatelský průzkum, organizování výstav (komerčních nebo reklamních), personální poradenství, pořádání veletrhů pro obchodní a reklamní účely, průzkum trhu, průzkum veřejného mínění, zajišťování předplatného telekomunikačních služeb, předvádění zboží, příprava inzertních sloupků, reklama (propagace), reklama on-line v počítačové síti, aktualizování reklamních materiálů, pronájem reklamních materiálů, zaslání reklamních materiálů zákazníkům, rozšiřování reklamních nebo inzertních materiálů, sekretářské služby, služby v oblasti grafické úpravy pro reklamní účely, styky s veřejností, vydávání reklamních nebo náborových propagačních a inzertních textů, televizní reklama, obchodní vedení uměleckých agentur, zajišťování novinového předplatného (pro předplatitele); (38) elektronická pošta, služby elektronických nástěnek (telekomunikační služby), informační kanceláře, vysílání kabelové televize, služby dálkových konferencí, počítačová komunikace, posílání zpráv, poskytování internetových diskusních fór, pronájem přístrojů pro přenos zpráv, pronájem přístupového času ke globálním počítačovým sítím, pronájem zařízení pro přenos informací, přenášení pomocí satelitních družic, přenos zpráv a obrazových informací pomocí počítače, půjčování telekomunikačních zařízení, telekonference (služby dálkových konferencí), teleshoppingové služby (poskytování televizních kanálů pro teleshoppingové služby), televizní vysílání, telexové služby, výzvy (služby poskytované rádiem, telefonem nebo jinými elektronickými komunikačními prostředky), zaslání zpráv; (41) dabing, pronájem dekorací, služby v oblasti digitálního zpracování obrazu, elektronické publikování (DTP), služby v oblasti estrád, filmová studia, filmová tvorba, filmové projekce, pronájem filmových promítaček a jejich příslušenství, půjčování filmů, fotografování, informace o možnostech zábavy, informace o výchově a vzdělávání, poskytování služeb v oblasti karaoke (hudební doprovod písní dle výběru zpěváka), výchovně zábavné klubové služby, kluby zdraví (služby), knihovny (půjčování knih), vydávání knih, koncertní sítě, sály, organizování a vedení konference, organizování a vedení kongresu, korespondenční kurzy, provozování muzea, služby nahrávacího studia, nahrávání videopásek, obrazové zpravodajství, organizování kulturních nebo vzdělávacích výstav, organizování plesů, organizování vzdělávacích nebo zábavných soutěží, zábavné parky, plánování a organizování večírků, pořádání soutěží krásy, pronájem audio nahrávek, pronájem dekorací, pronájem kinematografických filmů, pronájem osvětlovacích zařízení pro divadla nebo televizní studia, provozování her on-line (z počítačové sítě), předprodej

vstupenek, výroba divadelních nebo jiných představení, půjčování filmů, psaní scénářů, reportérské služby, školení, vyučování, výroba rozhlasových a televizních programů, televizní zábava, výuka, vzdělávací informace, organizování živých vystoupení.

(730) **Česká televize**, Kavčí Hory, Praha 4 - Kavčí Hory, 14070, CZ

(210) **O-481874**

(220) 17.12.2010

(320) 17.12.2010

(511) 9, 16, 35, 38, 41

(540)

**TŘETÍ
MÍZA**

(510) (9) antény, audiovizuální zařízení pro výuku, automaty hudební, hrací skříně uváděné do chodu vhozením mince, automaty prodejní, nástroje na určování azimutu, barometry, brýle, pouzdra na brýle, brýle sluneční, brýle proti slunci, brýlové řetízky, buzoly, směrové kompas, clony na oči, čističe nosičů zvukových záznamů, čočky kontaktní, čočky optické, čtecí zařízení v televizi, dalekohledy, diapositivy, promítací přístroje na diapositivy, diktafony, magnetické disky, kompaktní disky (audio-video), gramofonové desky, gramofonové jehly, disky optické, DVD přehrávače, elektronická pera (vizuální zobrazovací jednotky), elektronické oznamovací tabule, elektronické publikace (s možností stažení), epidiascopy, filmové kamery, exponované filmy, stříhací zařízení na filmy, kreslené filmy, fotoaparáty, fotografické snímky, hologramy, jezdecké přílby, kalkulačky, kalkulačky kapesní, kinofilmy, klávesnice počítačové, krokoměry, magnetická média, magnetické disky, magnetické nosiče dat, magnetické pásky, magnetofony, magnety, magnety dekorativní, mincové mechanismy pro televizory, monitory, mikrofony, nosiče dat magnetické, nosiče dat optické, nosiče zvukových nahrávek, nosiče zvukových záznamů, ochranné brýle pro sport, ochranné helmy pro sport, obrazovky, optické disky kompaktní CD ROM, plátna promítací, plovací kruhy, plovací pásy, plovací vesty, počítače, počítačové hry, počítačové tiskárny, podložky pod myš, potápěčské masky, potápěčské oděvy, potápěčské rukavice, pravítka (měřicí přístroje), pravítka logaritmická, přehrávače kompaktních disků, přílby ochranné, přístroje pro reprodukci zvuku, rádia, signalizační píšťalky, sluchátka, snimače obrazu, skenery (zpracování dat), špunty do uší, tampóny do uší pro potápěče, televizní přístroje, trojúhelníky výstražné pro vozidla, videokamery, videokazety, videopásky, vyučovací stroje, zápisník elektronický, závaží, elektrické žehličky; (16) alba, atlasy, pouzdra s barvami (školní pomůcky), blahopřání, blahopřání hudební, bloky (papírnické výrobky), brožury, papírové bryndáčky, časopisy, časopisy – komiksy, čínská tuš, desky (papírnické výrobky), psací desky s klipsem na přidržování papíru, desky na dokumenty (šanon, pořadače), dopisní papír, držáky na psací potřeby, figurky (sošky) z papírové hmoty, fólie hliníková na balení potravin, fotografie, stojany na fotografie, zemské globusy, grafické reprodukcce, grafiky, gumy na mazání, hlína modelovací, houbičky navlhčovací (kancelářské potřeby), hroty psacích per, chrániče prstů (kancelářské potřeby), inkoust v tyčince, inkousty, kalamáře, kalendáře, kalendáře trhací, kalhotky plenkové z papíru nebo buničiny, kancelářské potřeby, kromě nábytku, kancelářské sponky, papírové kapesníky, výrobky z kartónu, spadající do této třídy, karty, katalogy, kelímky papírové na mléčné výrobky, klobouky z lepenky, knihy, záložky do knih, knížky brožované, knižní zarážky, vzory na kopírování, papírové kornouty, krabice lepenkové nebo papírové, kružítka, křída na psaní, laminovačky (-na dokumenty) pro použití v kanceláři, výrobky z lepenky spadající do této třídy, malířská plátna, malířské stojany, malířské štětce, štětce, štětce na psaní, mapy, zeměpisné mapy, mašle papírové, materiály na pečetení, pomůcky na mazání, sáčky pro mikrovlnné trouby, misky na vodové barvy, materiály na modelování, nálepky (lepicí pásky)

pro kancelářské použití nebo pro domácnost, napínáčky, násadky na pera, noviny, nože na papír, obálky, obaly, obaly na spisy, obtisky, ocelová pera, opěradla na ruce pro malíře, ořezávací stroje na tužky, ořezávací na tužky, oznámení, palety pro malíře, papír, dopisní papír, papír kopírovací (pauzovací), pergamenový papír, papír sací, svítící papír, toaletní papír, papír voskovaný, papír Xuan, papírenské výrobky spadající do této třídy, papírová prostírání, papírové ubrusy, papírové podložky pod sklenice, podložky pod pívni sklenice, papírové ubrousky, pastelky, pouzdra na pasy, pečeti, penály, pera (kancelářské potřeby), pera plnicí, periodika, plakáty, plány, psací podložky, pomůcky učební, kromě přístrojů, pohlednice, poštovní známky, potřeby na psaní, poutače z papíru nebo lepenky, pouzdra na doklady, pouzdra na pera, pouzdra s psacími potřebami, papírové praporky, pravítka, prospekty, příručky, psací podložky, psací soupavy (sada psacích potřeb), publikace, papírové pytlíky jako obaly, razítka, razítka datovací, pouzdra na razítka, razítkovací podušky, ročenky, papírové ručníky, rýsovací nástroje, samolepky, samolepky pro domácnost a pro kancelářské potřeby, sešity, sešivačky, skicáky, stírátko na tabule, školní potřeby, tabule školní, těžítka, tikety, tiskopisy, tiskové typy, tiskoviny, tužky, tuhy do tužek, držátka na tužky, patentní tužky, uhly na kreslení, zápisníky, zpěvníky; (35) inzerce poštou, licence na výrobky a služby ostatních (komerční správa), nábor zaměstnanců, pomoc při řízení obchodní činnosti, obchodní nebo podnikatelské informace, obchodní nebo podnikatelský průzkum, organizování výstav (komerčních nebo reklamních), personální poradenství, pořádání veletrhů pro obchodní a reklamní účely, průzkum trhu, průzkum veřejného mínění, zajišťování předplatného telekomunikačních služeb, předvádění zboží, příprava inzertních sloupků, reklama (propagace), reklama on-line v počítačové síti, aktualizování reklamních materiálů, pronájem reklamních materiálů, zaslání reklamních materiálů zákazníkům, rozšiřování reklamních nebo inzertních materiálů, sekretářské služby, služby v oblasti grafické úpravy pro reklamní účely, styky s veřejností, vydávání reklamních nebo náborových propagačních a inzertních textů, televizní reklama, obchodní vedení uměleckých agentur, zajišťování novinového předplatného (pro předplatitele); (38) elektronická pošta, služby elektronických nástěnek (telekomunikační služby), informační kanceláře, vysílání kabelové televize, služby dálkových konferencí, počítačová komunikace, posílání zpráv, poskytování internetových diskusních fór, pronájem přístrojů pro přenos zpráv, pronájem přístupového času ke globálním počítačovým sítím, pronájem zařízení pro přenos informací, přenášení pomocí satelitních družic, přenos zpráv a obrazových informací pomocí počítače, půjčování telekomunikačních zařízení, telekonference (služby dálkových konferencí), teleshoppingové služby (poskytování televizních kanálů pro teleshoppingové služby), televizní vysílání, telexové služby, výzvy (služby poskytované rádiem, telefonem nebo jinými elektronickými komunikačními prostředky), zaslání zpráv; (41) dabing, pronájem dekorací, služby v oblasti digitálního zpracování obrazu, elektronické publikování (DTP), služby v oblasti estrád, filmová studia, filmová tvorba, filmové projekce, pronájem filmových promítaček a jejich příslušenství, půjčování filmů, fotografování, informace o možnostech zábavy, informace o výchově a vzdělávání, poskytování služeb v oblasti karaoke (hudební doprovod písní dle výběru zpěváka), výchovně zábavné klubové služby, kluby zdraví (služby), knihovny (půjčování knih), vydávání knih, koncertní síně, sály, organizování a vedení konference, organizování a vedení kongresu, korespondenční kurzy, provozování muzea, služby nahrávacího studia, nahrávání videopásek, obrazové zpravodajství, organizování kulturních nebo vzdělávacích výstav, organizování plesů, organizování vzdělávacích nebo zábavných soutěží, zábavné parky, plánování a organizování večírků, pořádání soutěží krásy, pronájem audio nahrávek, pronájem dekorací, pronájem kinematografických filmů, pronájem osvětlovacích zařízení pro divadla nebo televizní studia, provozování her on-line (z počítačové sítě), předprodej vstupenek, výroba divadelních nebo jiných představení, půjčování filmů, psaní scénářů, reportérské služby, školení, vyučování, výroba rozhlasových a televizních programů, televizní zábava, výuka, vzdělávací informace, organizování živých vystoupení.

(730) **Česká televize**, Kavčí Hory, Praha 4 - Kavčí Hory, 14070, CZ

- (210) **O-481875**
(220) 17.12.2010
(320) 17.12.2010
(511) 9, 16, 35, 38, 41
(540)



- (510) (9) antény, audiovizuální zařízení pro výuku, automaty hudební, hrací skříně uváděné do chodu vhozením mince, automaty prodejní, nástroje na určování azimutu, barometry, brýle, pouzdra na brýle, brýle sluneční, brýle proti slunci, brýlové řetízky, buzoly, směrové kompas, clony na oči, čističe nosičů zvukových záznamů, čočky kontaktní, čočky optické, čtecí zařízení v televizi, dalekohledy, diapozitivy, promítací přístroje na diapozitivy, diktafony, magnetické disky, kompaktní disky (audio-video), gramofonové desky, gramofonové jehly, disky optické, DVD přehrávače, elektronická pera (vizuální zobrazovací jednotky), elektronické oznamovací tabule, elektronické publikace (s možností stažení), epidiascopy, filmové kamery, exponované filmy, střihací zařízení na filmy, kreslené filmy, fotoaparáty, fotografické snímky, hologramy, jezdecké přílby, kalkulačky, kalkulačky kapesní, kinofilm, klávesnice počítačové, krokoměry, magnetická média, magnetické disky, magnetické nosiče dat, magnetické pásky, magnetofony, magnety, magnety dekorativní, mincové mechanismy pro televizory, monitory, mikrofony, nosiče dat magnetické, nosiče dat optické, nosiče zvukových nahrávek, nosiče zvukových záznamů, ochranné brýle pro sport, ochranné helmy pro sport, obrazovky, optické disky kompaktní CD ROM, plátna promítací, plovací kruhy, plovací pásy, plovací vesty, počítače, počítačové hry, počítačové tiskárny, podložky pod myš, potápěčské masky, potápěčské oděvy, potápěčské rukavice, pravítka (měřicí přístroje), pravítka logaritmická, přehrávače kompaktních disků, přílby ochranné, přístroje pro reprodukci zvuku, rádia, signalizační píšťalky, sluchátka, snímáče obrazu, skenery (zpracování dat), špunty do uší, tampóny do uší pro potápěče, televizní přístroje, trojúhelníky výstražné pro vozidla, videokamery, videokazety, videopásky, vyučovací stroje, zápisník elektronický, závaží, elektrické žehličky; (16) alba, atlasy, pouzdra s barvami (školní pomůcky), blahopřání, blahopřání hudební, bloky (papírnické výrobky), brožury, papírové bryndáčky, časopisy, časopisy – komiksy, čínská tuš, desky (papírnické výrobky), psací desky s klípem na přidržování papíru, desky na dokumenty (šanon, pořadače), dopisní papír, držáky na psací potřeby, figurky (sošky) z papírové hmoty, fólie hliníková na balení potravin, fotografie, stojany na fotografie, zemské glóbusy, grafické reprodukce, grafiky, gumy na mazání, hlína modelovací, houbičky navlhčovací (kancelářské potřeby), hroty psacích per, chrániče prstů (kancelářské potřeby), inkoust v tyčince, inkousty, kalamáře, kalendáře, kalendáře trhací, kalhotky plenkové z papíru nebo buničiny, kancelářské potřeby, kromě nábytku, kancelářské sponky, papírové kapesníky, výrobky z kartónu, spadající do této třídy, karty, katalogy, kelímky papírové na mléčné výrobky, klobouky z lepenky, knihy, záložky do knih, knížky brožované, knižní zarážky, vzory na kopírování, papírové kornouty, krabice lepenkové nebo papírové, kružítka, křída na psaní, laminovačky (-na dokumenty) pro použití v kanceláři, výrobky z lepenky spadající do této třídy, malířská plátna, malířské stojany, malířské štetce, štetce, štetce na psaní, mapy, zeměpisné mapy, mašle papírové, materiály na pečetění, pomůcky na mazání, sáčky pro mikrovlnné trouby, misky na vodové barvy, materiály na modelování, nálepky (lepící pásky) pro kancelářské použití nebo pro domácnost, napínáčky, násadky na pera, noviny, nože na papír, obálky, obaly, obaly na spisy, obtisky, ocelová pera, opěradla na ruce pro malíře, ořezávací strojky na tužky, ořezávací na tužky, oznámení, palety pro malíře, papír, dopisní papír, papír kopírovací (pauzovací), pergamenový papír, papír sací, svítící papír, toaletní papír, papír voskovaný, papír Xuan, papírenské výrobky spadající do této třídy, papírová prostrávání, papírové ubrusy, papírové podložky

pod sklenice, podložky pod pivní sklenice, papírové ubrusy, pastelky, pouzdra na pasy, pečetě, penály, pera (kancelářské potřeby), pera plnicí, periodika, plakáty, plány, psací podložky, pomůcky učební, kromě přístrojů, pohlednice, poštovní známky, potřeby na psaní, poutače z papíru nebo lepenky, pouzdra na doklady, pouzdra na pera, pouzdra s psacími potřebami, papírové praporky, pravítka, prospekty, příručky, psací podložky, psací soupravy (sada psacích potřeb), publikace, papírové pytlíky jako obaly, razítka, razítka datovací, pouzdra na razítka, razítkovací podušky, ročenky, papírové ručníky, rýsovací nástroje, samolepky, samolepky pro domácnost a pro kancelářské potřeby, sešity, sešivačky, skicáky, stírátka na tabule, školní potřeby, tabule školní, těžítka, tikety, tiskopisy, tiskové typy, tiskoviny, tužky, tuhy do tužek, držátka na tužky, patentní tužky, uhly na kreslení, zápisníky, zpěvníky; (35) inzerce poštu, licence na výrobky a služby ostatních (komerční správa), nábor zaměstnanců, pomoc při řízení obchodní činnosti, obchodní nebo podnikatelské informace, obchodní nebo podnikatelský průzkum, organizování výstav (komerčních nebo reklamních), personální poradenství, pořádání veletrhů pro obchodní a reklamní účely, průzkum trhu, průzkum veřejného mínění, zajišťování předplatného telekomunikačních služeb, předvádění zboží, příprava inzertních sloupků, reklama (propagace), reklama on-line v počítačové síti, aktualizování reklamních materiálů, pronájem reklamních materiálů, zasilání reklamních materiálů zákazníkům, rozšiřování reklamních nebo inzertních materiálů, sekretářské služby, služby v oblasti grafické úpravy pro reklamní účely, styky s veřejností, vydávání reklamních nebo náborových propagačních a inzertních textů, televizní reklama, obchodní vedení uměleckých agentur, zajišťování novinového předplatného (pro předplatitele); (38) elektronická pošta, služby elektronických nástěnek (telekomunikační služby), informační kanceláře, vysílání kabelové televize, služby dálkových konferencí, počítačová komunikace, posílání zpráv, poskytování internetových diskusních fór, pronájem přístrojů pro přenos zpráv, pronájem přístupového času ke globálním počítačovým sítím, pronájem zařízení pro přenos informací, přenášení pomocí satelitních družic, přenos zpráv a obrazových informací pomocí počítače, půjčování telekomunikačních zařízení, telekonference (služby dálkových konferencí), teleshoppingové služby (poskytování televizních kanálů pro teleshoppingové služby), televizní vysílání, telexové služby, výzvy (služby poskytované rádiem, telefonem nebo jinými elektronickými komunikačními prostředky), zasilání zpráv; (41) dabing, pronájem dekorací, služby v oblasti digitálního zpracování obrazu, elektronické publikování (DTP), služby v oblasti estrád, filmová studia, filmová tvorba, filmové projekce, pronájem filmových promítaček a jejich příslušenství, půjčování filmů, fotografování, informace o možnostech zábavy, informace o výchově a vzdělávání, poskytování služeb v oblasti karaoke (hudební doprovod písní dle výběru zpěváka), výchovně zábavné klubové služby, kluby zdraví (služby), knihovny (půjčování knih), vydávání knih, koncertní sítě, sály, organizování a vedení konference, organizování a vedení kongresu, korespondenční kurzy, provozování muzea, služby nahrávacího studia, nahrávání videopásek, obrazové zpravodajství, organizování kulturních nebo vzdělávacích výstav, organizování plesů, organizování vzdělávacích nebo zábavných soutěží, zábavné parky, plánování a organizování večírků, pořádání soutěží krásy, pronájem audio nahrávek, pronájem dekorací, pronájem kinematografických filmů, pronájem osvětlovacích zařízení pro divadla nebo televizní studia, provozování her on-line (z počítačové sítě), předprodej vstupenek, výroba divadelních nebo jiných představení, půjčování filmů, psaní scénářů, reportérské služby, školení, vyučování, výroba rozhlasových a televizních programů, televizní zábava, výroba, vzdělávací informace, organizování živých vystoupení.

(730) Česká televize, Kavčí Hory, Praha 4 - Kavčí Hory, 14070, CZ

- (210) **O-481920**
(220) 21.12.2010
(320) 21.12.2010
(511) 29, 35, 43
(540)

VIDORA KUŘE ZE DVORA

- (510) (29) maso, ryby, drůbež, zvěřina - vše čerstvé, mražené, chlazené, uzené, konzervované, sušené, polotovary v rámci této třídy, masové výtahy, ovoce a zelenina - konzervované, sušené

a zavařené, kompoty, vejce, mléko a mléčné výrobky, jedlé tuky a oleje; (35) reklamní a propagační činnost v oblasti obchodu, obchodní administrativa a kancelářské práce, provozování obchodní činnosti se zaměřením zejména na řeznictví, uzenářství a potraviny, pomoc při řízení obchodní činnosti a obchodní konzultace v oblasti potravinářství; (43) hostinská a restaurační činnost, poskytování pohoštění, zabezpečení stravy, catering a teambuilding pro pohoštění.

- (730) **VIDORA, s.r.o.**, Na náměstí 18, Všetaty, 27716, CZ
(740) PROPATENT CZ, Ing. Vlasta Sedláčková, Ke Kateřinkám 1393, Praha 4, 14900

- (210) **O-481924**
(220) 21.12.2010
(320) 21.12.2010
(511) 4, 7, 11, 12
(540)

YANMAR

- (510) (4) minerální oleje a tuky pro průmyslové účely (ne pro pohonné hmoty), neminerální oleje a tuky pro průmyslové účely (ne pro pohonné hmoty), vosky pro průmyslové účely (suroviny), tuhá maziva, surová nafta, čišťená ropa, průmyslové oleje, motorové oleje, mazadla, pohonné hmoty, diesel motorová nafta, lehké oleje, oleje pro spalovací motory, hořlavé oleje; (7) generátory elektrické energie se systémem využití odpadního tepla, zemědělské nástroje, s výjimkou ručních, zemědělské stroje, kombajny, secí stroje na rýži, žací vazače, mobilní mlátičky, strojní loupače rýže, motorové kultivátory, křovinořezy, sázecí stroje na zeleninu, sekačky na trávu, motory a stroje s výjimkou pro pozemní vozidla, díly a příslušenství pro motory všech druhů (ne pro pozemní vozidla), diesellové motory a benzínové motory (nikoli pro motorová vozidla), lodní kompresory, ložiska pístové tyče válce, písty, pístové čepy, pístové kroužky, palivové filtry, všechny uvedené položky v rámci této třídy, čerpadla, čerpadlové stroje, plynová tepelná čerpadla, generátory elektřiny, diesellové generátory, benzínové generátory, generátory pro benzínové motory, stavební stroje a zařízení, zejména stavební stroje a zařízení pro nakládání a vykládání, jejich díly a příslušenství, bagry, kolové nakladače, lžicové bagry, buldozery, sněhové pluh; (11) klimatizační přístroje, GHP (tepelné čerpadla na plyn), klimatizační systémy, kotle, chladicí zařízení, chladicí kontejnery, zařízení na sušení krmiv, výměníky tepla (nikoli součásti strojů), mobilní a stacionární věže, osvětlovací věže, zejména s plošinou; (12) motory a zařízení pro pozemní a námořní vozidla, vozidla, ložiska pístové tyče válce, písty, pístové čepy, pístové kroužky, palivové filtry, všechny uvedené položky pro vozidla, plavidla a jejich díly a příslušenství, rekreační lodě, rybářské lodě, traktory, zemědělské traktory.
- (730) **YANMAR CO., LTD.**, 1-32 Chayamachi, kita-ku, Osaka, JP
(740) Čermák Hořejš Matějka a spol., JUDr. Karel Čermák, advokát, Národní 32, Praha 1, 11000

- (210) **O-481928**
(220) 21.12.2010
(320) 21.12.2010
(511) 35, 41
(540)



PRAŽSKÉ ROZHOVORY
PRAGER GESPRÄCHE

- (510) (35) reklama (propagace); (41) organizování a vedení přednášek, organizování a vedení konferencí, organizování a vedení kolokvií, organizování a vedení kongresů, organizování a vedení

seminářů, organizování a vedení sympozií, organizování kulturních nebo vzdělávacích výstav, pořádání a řízení pracovních setkání (školení), překladatelské služby, vydávání textů, s výjimkou reklamních nebo náborových, vzdělávací informace.

- (590) Barevná
(730) **Rakouská republika - Rakouské velvyslanectví v Praze**, Viktora Huga 10, Praha 5, 15115, CZ
(740) Dr. Erwin Hanslik, U Prašné brány 1, Praha 1, 11000

- (210) **O-481959**
(220) 22.12.2010
(320) 22.12.2010
(511) 35, 36, 45
(540)



- (510) (35) propagační činnost, reklama, pomoc při řízení obchodní činnosti, obchodní administrativa, kancelářské práce; (36) služby finanční, služby peněžní, služby nemovitostní; (45) právní služby, bezpečnostní služby pro ochranu majetku a jednotlivců, osobní a sociální služby poskytované ostatními za účelem uspokojování potřeb jednotlivců.
- (730) **HyperMedia, a.s.**, Navigátorů 599/47, Praha 6, 16100, CZ
(740) KAŇKA & ŠAFKA, advokátní kancelář, Mgr. Jiří Šafka, Pod Hybšankou 2339/19, Praha 5, 15000

- (210) **O-481960**
(220) 22.12.2010
(320) 22.12.2010
(511) 35, 41, 45
(540)



- (510) (35) propagační činnost, reklama, pomoc při řízení obchodní činnosti, obchodní administrativa, kancelářské práce; (41) vzdělávání, zábava, sportovní a kulturní aktivity; (45) právní služby, bezpečnostní služby pro ochranu majetku a jednotlivců, osobní a sociální služby poskytované ostatními za účelem uspokojování potřeb jednotlivců.
- (730) **HyperMedia, a.s.**, Navigátorů 599/47, Praha 6, 16100, CZ
(740) KAŇKA & ŠAFKA, advokátní kancelář, Mgr. Jiří Šafka, advokát, Pod Hybšankou 2339/19, Praha 5, 15000

- (210) **O-481961**
(220) 22.12.2010
(320) 22.12.2010
(511) 35, 42, 45
(540)



- (510) (35) propagační činnost, reklama, pomoc při řízení obchodní činnosti, obchodní administrativa, kancelářské práce; (42) vědecké a technologické služby a související výzkum a projektování, analytické a výzkumné služby v průmyslu,

navrhování a vývoj počítačového hardwaru a softwaru; (45) právní služby, bezpečnostní služby pro ochranu majetku a jednotlivců, osobní a sociální služby poskytované ostatními za účelem uspokojování potřeb jednotlivců.

- (730) **HyperMedia, a.s.**, Navigátorů 599/47, Praha 6, 16100, CZ
(740) KAŇKA & ŠAFKA, advokátní kancelář, Mgr. Jiří Šafka, Pod Hybšmankou 2339/19, Praha 5, 15000

(210) **O-481962**

(220) 22.12.2010

(320) 22.12.2010

(511) 35, 42, 45

(540)



- (510) (35) propagační činnost, reklama, pomoc při řízení obchodní činnosti, obchodní administrativa, kancelářské práce; (42) vědecké a technologické služby a související výzkum a projektování, analytické a výzkumné služby v průmyslu, navrhování a vývoj počítačového hardwaru a softwaru; (45) právní služby, bezpečnostní služby pro ochranu majetku a jednotlivců, osobní a sociální služby poskytované ostatními za účelem uspokojování potřeb jednotlivců.

- (730) **HyperMedia, a.s.**, Navigátorů 599/47, Praha 6, 16100, CZ
(740) KAŇKA & ŠAFKA, advokátní kancelář, Mgr. Jiří Šafka, Pod Hybšmankou 2339/19, Praha 5, 15000

(210) **O-481963**

(220) 22.12.2010

(320) 22.12.2010

(511) 35, 42, 45

(540)



- (510) (35) propagační činnost, reklama, pomoc při řízení obchodní činnosti, obchodní administrativa, kancelářské práce; (42) vědecké a technologické služby a související výzkum a projektování, analytické a výzkumné služby v průmyslu, navrhování a vývoj počítačového hardwaru a softwaru; (45) právní služby, bezpečnostní služby pro ochranu majetku a jednotlivců, osobní a sociální služby poskytované ostatními za účelem uspokojování potřeb jednotlivců.

- (730) **HyperMedia, a.s.**, Navigátorů 599/47, Praha 6, 16100, CZ
(740) KAŇKA & ŠAFKA, advokátní kancelář, Mgr. Jiří Šafka, Pod Hybšmankou 2339/19, Praha 5, 15000

(210) **O-482007**

(220) 23.12.2010

(320) 23.12.2010

(511) 36, 37, 42

(540)

DECOX

- (510) (36) realitní činnost, služby realitní kanceláře, správa nemovitostí, bankovní, finanční a peněžní služby, úvěry, leasing, financování koupě nemovitostí jako hypoteční úvěry, leasing nemovitostí, developerská činnost, investování do realizačních projektů, stavební spoření a činnosti se stavebním spořením související, jako je státní podpora stavebního spoření; (37) údržba nemovitostí, stavební činnost, stavba domů a průmyslových objektů, montované stavby domů, bytů a průmyslových prostor, poradenství ve stavebnictví, zprostředkování stavebních prací, zprostředkování oprav,

přestavě a rekonstrukci nemovitostí, vodohospodářské stavby, sanace, parkové úpravy zeleně v rámci dokončování staveb, poradenství a konzultace ve stavebnictví; (42) poradenství a konzultace v oblasti projekce staveb, projektová a inženýrská činnost ve stavebnictví, konstruktérské práce v oblasti stavebnictví a strojírenství.

- (730) **Petrůj Karel, M.** Knesla 4024, Zlín, 76001, CZ

Šulc Jiří, Zábraní 167, Napajedla, 76361, CZ

- (740) Ing. Zdeněk Kučera, Dlouhá 207 (P.O.BOX 92), Slušovice, 76315

(210) **O-482010**

(220) 27.12.2010

(320) 27.12.2010

(511) 1, 4

(540)

SOLARTEN

- (510) (1) teplosná kapalina pro přenos tepla a chladu pro použití v tepelných čerpadlech, topných systémech, chladicích okruzích, solárních systémech a klimatizacích používaných v průmyslu, zemědělství a potravinářství, nemrznoucí směsi a směsi pro revitalizaci teplosných a chladicích kapalin; (4) kapaliny pro průmyslové využití na bázi lihu (metylalkoholu).

- (730) **ZEVAR s.r.o.**, Větrný Jeníkov 147, Větrný Jeníkov, 58842, CZ

- (740) JUDr. Jan Michalec, advokát, Dobětická 10, Ústí nad Labem, 40001

(210) **O-482053**

(220) 29.12.2010

(320) 29.12.2010

(511) 5, 16, 29, 30, 35, 40, 43

(540)

Čertovy brambory

- (510) (5) pekárenské výrobky pro zvláštní výživu, diabetický chléb, potraviny s nízkým obsahem cholesterolu, bezlepkové potraviny, klíčky z obilí, ze semen a z luštěnin, přípravy ze sladu, veškeré dietní mlynářské a pekařské výrobky, dietní mouky všech druhů, vše výše uvedené výrobky spadající do této třídy pro léčebné účely; (16) reklamní prospekty, plakáty, billboardy (plakáty), etikety, samolepky, výrobky kartonážní, výrobky z papíru, reklamní, propagační, inzertní a papírové materiály, obaly, obalové folie, sáčky, tašky, skládačky (obaly) z papíru a/nebo z plastů spadající do této třídy; (29) mléčné výrobky, mléko a mléčné nápoje, jogurtové polevy, máslo, máslové, tvarohové a mléčné krémy, šlehačka, sýry, saláty a výrobky studené kuchyně ze zeleniny, z masa, ryb, drůbeže a zvěřiny, veškeré potraviny a hotová jídla a vyrobená z výrobků spadajících do této třídy, vejce a výrobky z vajec, výrobky na bázi brambor v rámci této třídy, konzervované potraviny v rámci této třídy, jídla ze soji v rámci této třídy, proteinové výrobky pro výživu, extrudované výrobky na bázi kukuřice, džemy, marmelády, ovoce a lesní plody sušené nebo jinak upravené, upravený mák, arašidy, semena, ořechy a suché plody i jejich směsi, přesnídávky vyrobené z jogurtu, tvarohu nebo smetany, želé a želatinové výrobky v rámci této třídy, jedlé oleje a tuky všech druhů; (30) perníky, drobné pečivo z perníkového těsta a veškeré perníkářské výrobky, medovníky a zákusky z medových plátů, sladké pečivo, sladké pečivo bez náplně a/nebo s náplní, pečivo s ořechy, s polevou a/nebo bez polevy a nebo jinak zdobené spadající do této třídy, koláče, závinů, buchtů, bábovek, lívance, zákusky, koblíhy, dorty včetně dortů mražených, oplatky, jemné a trvanlivé pečivo, sušenky, suchary, slané pečivo a tyčinky, preclíky, zákusky, moučníky a dezerty obsahující jogurt, tvaroh nebo smetanu, dezerty, piškoty, pudinky, drobné pečivo a cukroví, pečivo vánoční, máslové, marcipánové a mandlové, chléb, běžné, vícezrné a celozrné pečivo, toustový chléb, tousty, bagety, vky, pizzy, pečivo se sýrovými a zeleninovými náplněmi, pekárenské výrobky k dopečení, polotovary těstářských, pekárenských a cukrářských výrobků, výrobky z obilovin, z olejin, ze semen a kukuřice, pekárenské výrobky plněné a zdobené, čokoláda a pekárenské výrobky obsahující čokoládu, snídaňové pečivo, müsli výrobky, obilné, ovesné a kukuřičné lupínky, vločky i jejich směsi, výrobky na bázi obilovin, olejin a/nebo luštěnin, rýže a její výrobky, výrobky z putované rýže, pekařské a cukrářské výrobky s amarantem, výrobky ze soji v rámci této třídy, slad pro lidskou spotřebu, kávové výrobky a výrobky obsahující extrakty z kávy, káva, čaj, kakao, čokoláda, cukr, med, tapioka, ságo, sůl, droždí,

prášky do pečiva, mouky a mlynářské výrobky všech druhů, mouky obohacené vlákninou, bezlepkové mouky, veškeré těstoviny a výrobky obsahující těstoviny, těstářenské výrobky, bezlepkové potraviny, výrobky racionální výživy zejména výrobky neobsahující cholesterol - v rámci této třídy, směsi z celozrnných obilnin, z luštěnin a z olejin fortifikované rostlinnými a/nebo minerálními látkami, vitaminy a/nebo s přísadou speciálních ingrediencí pro další zpracování, polevy ve formě práškových směsí, výrobky na bázi sušené bramborové kaše, výrobky z bramborového těsta, pekárenské, těstářenské a cukrářské dietní výrobky pro nemedicínální účely, výrobky extrudované a expandované spadající do této třídy, popcorn, veškeré pekárenské, těstářenské a cukrářské výrobky včetně těchto výrobků mražených, výrobky studené kuchyně a občerstvení zhotovené z výrobků spadajících do tř. 30, zvykačky ne pro lékařské účely, nápoje na bázi čokolády a kaka; (35) marketing, předvádění a rozšiřování vzorků zboží, služby organizačně-ekonomické, obchodní průzkum a pomoc při řízení obchodní činnosti, televizní a mediální reklama, rozhlasová a venkovní reklama, reklama, propagace a inzerce, zprostředkovatelská činnost v oblasti obchodu s pekařskými výrobky a potravinami, propagace a inzerce prostřednictvím elektronických médií, dodavatelské služby pro třetí osoby v oblasti potravin, franchising, internetový obchod s výrobky zařazenými ve tř. 5, 16, 29, 30, služby v oblasti importu a exportu a provozování sítě maloobchodních prodejen, vše s výrobky výše uvedenými ve tř. 5, 16, 29, 30; (40) služby pekařství a souvisejících služeb v rámci této třídy, výroba pekařských a cukrářských polotovarů a jejich pečení, výroba všech druhů hotových jídel, nápojů, salátů, lahůdek, pokrmových specialit, perníků, dortů, dezertů a moučníků včetně všech těchto výrobků chlazených a mražených, zpracování a úprava surovin pro pekárenskou, těstářenskou a cukrářskou výrobu, zprostředkovatelská činnost v oblasti mlynářství, sladovnictví, pekařství, těstářenství a cukrářství; (43) cateringové služby a zprostředkování cateringových služeb, poskytování gastronomických služeb, fastfoody, stravovací služby, poskytování jídel, nápojů, ovocných a zeleninových šťáv, polotovarů, pokrmových specialit a lahůdek všech druhů včetně výrobků studené i teplé kuchyně a moučníků, pořádání hostin, rautů a gastronomických akcí, provozování kavárny, cukrárny a baru, provozování automatů a jidelen rychlého občerstvení, bufetů a snack barů, obstaravatelská a zprostředkovatelská činnost v oborech souvisejících s gastronomickými službami v rámci této třídy.

(730) **PENAM, a.s.**, Cejl 38, Brno, 60200, CZ

(740) MIRA - patentová a známková kancelář, Blanka Fišerová, V Kapslovně 11, Praha 3, 13000

(210) **O-482073**

(220) 31.12.2010

(320) 31.12.2010

(511) 9, 16, 41

(540)



(510) (9) elektronické nosiče, zejména CD disky, audio a video kazety, elektronické publikace; (16) propagační materiály z papíru, zejména divadelní programy, plakáty, letáky, fotografie, periodické i neperiodické tiskoviny a publikace; (41) divadelní produkce, umělecká tvorba, agenturní činnost v oblasti kultury, výchovy, vzdělávání a zábavy, pořádání divadelních představení a dalších kulturních produkcí, rozhlasová, televizní, filmová a divadelní tvorba, vydávání audiovizuálních záznamů a děl, vydavatelská a nakladatelská činnost, služby v oblasti prodeje vstupenek, služby zábavní, kulturní, vzdělávací, výchovná a zábavní činnost.

(730) **Vladimír Gottwald**, U tkalcovy 467, Volyně, 38701, CZ

(210) **O-482074**

(220) 31.12.2010

(320) 31.12.2010

(511) 9, 37, 42

(540)



(510) (9) výpočetní technika - počítače, programové vybavení, hardware, software; (37) montáž a technický servis výpočetní techniky; (42) programování - zhotovování počítačových programů (software).

(730) **Axes Computers s.r.o.**, Kollárova 1, Plzeň, 30100, CZ

(210) **O-482104**

(220) 04.01.2011

(320) 04.01.2011

(511) 33

(540)



(510) (33) alkoholické nápoje (s výjimkou piv).

(730) **AZ party s.r.o.**, Vysocká 557, Hradec Králové, 50011, CZ

(210) **O-482127**

(220) 05.01.2011

(320) 05.01.2011

(511) 9, 16, 35, 39, 41

(540)

VetMedic

(510) (9) nosiče zvukových, obrazových a textových záznamů; (16) tiskoviny, knihy, časopisy, katalogy, prospekty, plakáty, periodické a neperiodické publikace, fotografie, obalové materiály; (35) reklama, inzerce, propagace, reklama v tiskovinách a na elektronických nosičích, reklama na Internetu, publikování reklamních textů, průzkum trhu, pronájem reklamních ploch, prostorů a materiálů, zpracování dat, překlady a systemizace informací do počítačové databáze, organizování komerčních výstav; (39) zasilatelství a distribuce nahraných nosičů zvukových a obrazových záznamů, fotografií, novin a časopisů; (41) nakladatelství a vydavatelství, produkce a výroba audiovizuálních děl, překlady, organizování a vedení společenských, sportovních, výchovných, vzdělávacích a zábavních akcí, poskytování on-line elektronických publikací, vydávání elektronických knih a časopisů on-line, digitální zpracování obrazu, provozování her on-line, půjčování audionahrávek, kinofilmů a filmů.

(730) **Ambit Media, a.s.**, Klicperova 604/8, Praha 5, 15000, CZ

(740) FISCHER & PARTNER Intellectual Property s.r.o., Ing. Michael Fischer, Na Hrobci 294/5, Praha 2, 12800

(210) **O-482153**

(220) 05.01.2011

(320) 05.01.2011

(511) 6, 8, 12, 14, 18, 21, 25, 28

(540)



GOLF FACE

- (510) (6) kovy; (8) přístroje (nůž, lžička, vidlička, dezertní lžička a vidlička), nože, kožená pouzdra na nože; (12) golfový vozík na hole; (14) šperky, hodinky-náramkové hodinky, hodiny, nástěnné, hodiny stolní, šperky (náušnice, náramky), prsteny, manžetové knoflíky, jehlice ozdobné nebo jako šperky), odznaky z drahých kovů, brože; (18) kůže a imitace kůže, kožená pouzdra na klíčky, kožené pásky-galanterie, deštníky, kožené a textilní tašky, pouzdra; (21) nápojové a užitkové sklo (sklenice, skleničky, lahve, misky, mísy, solničky, pepřenky, vázy, poháry), porcelán-užitkový, kuchyňský (šálky s podšálky, talíře jídelní a dezertní, mísy, misky, vázy, poháry); (25) oděvy, obuv, oblečení na golf (kalhoty, sukně, trička s límečkem, košile), klobouky, kšiltovky, bekovky; (28) nářadí pro golf, golfové hole, vaky na golfové nářadí, kartáče na golfové hole, golfová vypichovátká na drny, kožená pouzdra na míčky a na vypichováka, golfové rukavice.

(730) **Jaroš Jan MgA.**, Dolany 165, Dolany, 78316, CZ
Kořínek Vítězslav MgA., Pardubická, Smojedy, 53002, CZ

(210) **O-482154**

(220) 05.01.2011

(320) 05.01.2011

(511) 3, 9, 14, 16, 18, 20, 21, 25, 26, 28, 35

(540)



- (510) (3) antistatické přípravky pro použití v domácnosti, vatové tyčinky pro kosmetické účely, sáčky pro parfémování prádla, parfémované vody, toaletní vody, vosk na boty, deodoranty pro osobní potřebu, parfém, parfém, tužky na obočí, kosmetické tužky, krémy na kůži, sprej na vlasy, lak na nehty, vody pro holení, vlasové vody, voda pro kosmetické účely, kosmetické masky, mýdla, kosmetické sady, umělé nehty, kolínské vody, vonné tyčinky, rtěnky, pomády pro kosmetické účely, toaletní potřeby, kosmetické ubrousky napuštěné vodou, leštidla na kůži, přípravky na ochranu proti slunečnímu záření, barvy na vlasy, krémy na boty, antiperspiranty, šampóny; (9) počítačové stroje, optické lupy, ozdobné magnety, optické brýle, sluneční brýle, brýle pro sport, pouzdra na brýle, brýlové řetízky, brýlové šňůry; (14) náramky, řemínky k náramkovým hodinkám, přívěšky, klíčenky [drobnosti nebo přívěšky na klíče], brože, špendlíky, ozdobné špendlíky, jehlice do kravát, perly z vyžehleného jantaru, busty z drahých kovů, spony do kravát, manžetové knoflíky, umělecká díla z drahých kovů, šperky z jantaru, náhrdelníky, prsteny, dózy z drahých kovů, medaile, medailony, mince, náušnice, sošky z drahých kovů, ozdoby, pouzdra na hodiny, hodinky, řetězy, hodinkové řetízky, náramkové hodinky, skříňky na šperky; (16) plnicí pera, papír, zápisníky, globusy, tužky, razítka, záložky do knih, kalendáře, obrázky, zeměpisné mapy, štetce, napínáčky, malířské štetce, štetce na psaní, obálky, lepicí pásky, poštovní známky, psací potřeby, hudební přání, blahopřání, pohlednice, papírové tašky, desky na dokumenty, papírová hmota, krabice na tužky, tácky z papíru, podložky pro pivní sklenice, stojany na fotografie, těžítka, školní potřeby, klipy pro kanceláře, figurky z papírové hmoty, vlajky papírové; (18) náprsní tašky, náprsní peněženky ze semiše, deštníky, slunečníky, aktovky, imitace kůže, surová nebo polozpracovaná kůže, krabice z kůže, peněženky, tašky z kůže, opasky, brašny, kožené řemínky, batohy, cestovní tašky, cestovní soupravy [kožené], vaky na nošení dětí, cestovní obaly na oděvy, kabelky, nákupní tašky na kolečkách, plážové tašky, sportovní tašky, tašky pro táborníky, nákupní tašky, školní tašky, cestovní kufry, hole, klíčenky, obaly na deštníky; (20) ventilátory neelektrické pro osobní potřebu, věšáky a ramínka, toaletní zrcátka, bambus, zvířecí drápy, mošská houba, mušle, zvířecí rohy, proutí, umělecká díla ze dřeva, vosku, sádry nebo plastu; (21) čínské ozdoby, busty z porcelánu, terakoty nebo skla, vázy, napínáky na kalhoty, napínáky na oblečení, rukavice, nosítka košilí, hřebeny na vlasy, brusné houby na drhnutí kůže, umělecká díla z porcelánu, terakoty nebo skla, leštící kůže, hůlky, rukavice pro

domácnost, svícny, kuličky na oděvy, figurky z porcelánu, terakoty nebo skla, neelektrické nástroje na obuv na leštění voskem, kartáče na obuv; (25) šátky, spodní prádlo, kombinézy, boa, obuv, kalhoty, podprsenky, galoše, kravaty, vesty, punčocháče, oděvy, plavky, bundy, trika, manžety, spací masky, podpatky pro boty a obuv, chrániče uší, ponožky, konfekční oděvy, oděvy z imitace kůže, oděvy z kůže, pletené zboží (oděvy), kabáty, rukavice, pyžama, šály, šaty, nepromokavé oblečení, čelenky, pásky, opasky na peníze, protiskluzová zařízení pro boty a obuv, svetry, pokrývky hlavy, župany, koupací čepice, šerpy, sukně; (26) brože jako oděvní doplňky, špendlíky jiné než bižuterie, paruky, umělé věnce, vlasové ozdoby, kadeře vlasů, tupé, zipy, ozdoby na oděvy, knoflíky, sířky na vlasy, kloboukové ozdoby ne z drahých kovů; (28) startovací bloky pro sport, hračky, hlavolamy, puzzle, domina, vánoční stromky ze syntetického materiálu, draci, plyšové hračky, mobily jako hračky, stolní hry, kaleidoskopy, hrací karty, konfety, panenky, loutky, masky jako hračky, svícinky na svíčky na vánoční stromky, ozdoby na vánoční stromky, kromě světelných řetězů a cukrářských výrobků, šachové hry; (35) obchodní administrativa, předvádění zboží, marketingové studie, organizování výstav pro komerční nebo reklamní účely, pořádání veletrhů pro komerční nebo reklamní účely, aranžování výkladů, podpora prodeje pro zboží pro třídy 3, 9, 14, 16, 18, 20, 21, 25, 26, 28 tříd zboží, distribuce vzorků, obchodní správa licenčního zboží a služeb, outsourcing služeb [obchodní pomoc].

(590) Barevná

(730) **Kalisto Business Corp.**, P.O. Box 3321, Drake Chambers, Road Town, Tortola, GB

(740) **HALAXOVÁ & HALAXOVÁ**, TETRAPAT, RNDr. Zdeňka Halaxová, Dukelská 891/4, Olomouc, 77200

(210) **O-482281**

(220) 10.01.2011

(320) 10.01.2011

(511) 16, 35, 41, 42

(540)



Zlaté České Ručičky

- (510) (16) učební a vyučovací pomůcky - v rámci této třídy, tiskoviny, periodické publikace, knihy, magazíny, brožury, programy, papírnické zboží, knihařský materiál, malířské štetce, instruktážní a učební materiál, pera, tužky, plakáty, fotografie, fotoalba, diáře, kalendáře, nálepky; (35) pomoc při řízení obchodní činnosti, obchodní administrativa, kancelářské práce, služby zahrnující záznam a přepis dat, propagační činnost, komerční využití Internetu v oblastech prodeje zboží, on-line inzerce, informační služby týkající se obchodu poskytované on-line, optimalizace nabídky prodeje zboží za účelem umožnit spotřebiteli pohodlně vybírat a kupovat zboží přes Internet; (41) výchova a vzdělání, instruktáže a školení, poskytování vzdělávacích, instruktážních a školících kursů, univerzitní služby, pořádání kulturních akcí; (42) programování na počítači, aktualizace a údržba programového vybavení, web hosting, tvorba software, pronájem počítačového software, tvorba webových stránek a internetových aplikací, podpora a modernizace internetových aplikací.
- (730) **Jobot, s.r.o.**, Josefská 15, Brno, 60200, CZ
- (740) **JUDr. MgA. Michal Šalomoun**, advokát, **JUDr. MgA. Michal Šalomoun**, Bráfova tř. 52, Třebíč, 67401

(210) **O-482313**

(220) 11.01.2011

(320) 11.01.2011

(511) 35, 41, 42

(540)



- (510) (35) obchodní management a podnikové poradenství, reklama, obchodní reklama, obchodní činnost v souvislosti s nákupem a prodejem povolenek na emise skleníkových plynů; (41) organizace a pořádání koncertů, organizování a vedení kongresů, organizování a vedení konferencí, organizování a vedení seminářů, organizování a vedení symposií, organizování soutěží, organizování sportovních soutěží, organizování sportovních akcí, organizování kulturních a společenských akcí, vzdělávací informace, vzdělávání; (42) ochrana životního prostředí.
- (730) **Carbon Redux, s.r.o.**, Nad Vavrouškou 696/21, Praha 8 - Troja, 18100, CZ

- (210) **O-482455**
(220) 19.01.2011
(320) 19.01.2011
(511) 41
(540)



- (510) (41) provozování taneční výuky.
(730) **Ježková Milana Mgr.**, Navrátilova 1559/9, Praha 1, 11000, CZ

- (210) **O-482480**
(220) 20.01.2011
(320) 20.01.2011
(511) 9, 10, 11, 35
(540)



- (510) (9) elektronické předřadníky pro výbojky a zářivky s rychlým startem, elektronický informační portál, data, databáze a jiné informační produkty v elektronických, datových, informačních a telekomunikačních sítích všeho druhu s výjimkou magnetických; (10) osvětlení pro lékařské účely, zejména výbojky pro léčbu bilirubine; (11) osvětlovací tělesa v rámci této třídy, zejména zářivky, zářivkové trubice, výbojky, žárovky a infražárovky, elektrické výbojky pro osvětlení; (35) maloobchodní a velkoobchodní činnost se zaměřením na prodej zboží v rámci výše uvedených tříd 9, 10, 11, služby elektronického obchodu s uvedenými výrobky, předvádění zboží prostřednictvím Internetu, reklamní a propagační činnost.
- (590) Barevná
(730) **NBB Bohemia s.r.o.**, Sídlíště 693, Benešov nad Ploučnicí, 40722, CZ
(740) JUDr. Lukáš Jansa, advokát, Sokola Tůmy 743/16, Ostrava - Mariánské Hory, 70900

- (210) **O-482486**
(220) 20.01.2011
(320) 20.01.2011
(511) 19
(540)

BROŽ NICE

- (510) (19) skladebná betonová dlažba.
(730) **Brož Libor**, Dědina 484, Otnice, 68354, CZ
(740) **KANIA, SEDLÁK, SMOLA** Patentová a známková kancelář, Ing. František Kania, Mendlovo nám. 1a, Brno, 60300

- (210) **O-482511**
(220) 20.01.2011
(320) 20.01.2011
(511) 5
(540)

DIAPIRID

- (510) (5) farmaceutické výrobky.
(730) **BELUPO - lijekovi i kozmetika d.d.**, Danica 5, 48000 Koprivnica, HR
(740) **KOREJZOVÁ & SPOL.**, v.o.s., JUDr. Petra Korejzová, advokátka, Korunní 810/104 E, Praha 10, 10100

- (210) **O-482514**
(220) 20.01.2011
(320) 20.01.2011
(511) 9, 16, 28, 35, 36, 41, 45
(540)

Naučná hra Člověče nepředluž se

- (510) (9) nosiče informací, nosiče záznamů nahrané i nenahrané, informace a data a databáze a informační produkty na nosičích, audiovizuální programy, audioprogramy, počítačové programy a hry, audiovizuální díla na nosičích, filmy, CD nebo DVD disky; (16) učební a vyučovací pomůcky s výjimkou přístrojů, papírové a lepenkové nosiče informací všeho druhu, školní potřeby, výrobky papírenské, plakáty, fotografie, pohlednice, obálky, samolepky; (28) hry, hračky, nářadí pro různé sporty a hry v rámci této třídy, hry společenské a stolní, hry jiné než upravené pro použití s externí obrazovkou nebo monitorem, kostky hrací, kroužky, kuličky na hraní, maňásci, puzzle, žetony hrací; (35) propagační činnost, reklama, pomoc při provozování obchodů a obchodních činnostech nebo obchodního podniku, jakož i služby reklamní, které jsou spojeny se sdělováním veřejnosti, prohlášeními nebo inzeráty a používají všechny možné prostředky sdělovací, týkající se všech druhů zboží nebo služeb, vydávání reklamních, propagačních nebo inzertních materiálů; (36) pojištění, služby finanční, služby peněžní, služby všech bankovních ústavů nebo institucí, které jsou ve styku s nimi, služby úvěrové (nikoli poskytované bankou), služby týkající se cenných papírů, služby týkající se peněžních záležitostí; (41) vzdělávací akce, výchova a vzdělávání, divadelní představení v rámci této třídy, zábava, sportovní a kulturní aktivity, dálkové studium, filmová tvorba, filmové projekce, informace o možnostech zábavy, informace o výchově a vzdělávání, výchovně - zábavné klubové služby, vydávání knih a textů, korespondenční kurzy, organizování a vedení konferencí a seminářů, organizování kulturních nebo vzdělávacích výstav, organizování představení, organizování vzdělávacích nebo zábavných soutěží, instruktážní, výchovný a praktický výcvik, psaní scénářů, psaní textů (jiných než reklamních), rozhlasová zábava, výroba rozhlasových a televizních programů; (45) sociální pomoc a služby poskytované za účelem uspokojování potřeb jednotlivců v rámci této třídy, služby sociálního charakteru poskytované za účelem uspokojování potřeb jednotlivců.
- (730) **COFET, a.s.**, Vyšehradská 320/49, Praha 2, 12800, CZ
(740) JUDr. Věroslav Sobotka, Markušova 1631, Praha 4, 14900

- (210) **O-482515**
(220) 21.01.2011
(320) 21.01.2011
(511) 5, 30, 32
(540)

STOPKAŠEL - Dr. Weiss

- (510) (5) adjuvanty pro lékařské účely [pomocné látky], bylinné čaje pro lékařské účely, léčivé byliny, čaje léčivé, dietetické látky upravené pro lékařské účely, dietetické nápoje upravené pro lékařské účely, doplňky výživové pro lékařské účely, drogy pro léčebné účely, eukalyptus pro farmaceutické účely, farmaceutické přípravky, léčivé čaje, dietní potraviny přizpůsobené pro lékařské účely, sirupy pro farmaceutické účely, vitamínové přípravky, potraviny pro kojence a batolata; (30) konzervované bylinky zahradní (koření), cukr, čaj, přísady do

nápojů, jiné než esence, nápoje na bázi čaje, příchutě do nápojů, s výjimkou éterických olejů, přírodní sladidla, šťávy, s výjimkou dresinků, potravinové doplňky a doplňky stravy, výživové doplňky a potraviny pro zvláštní výživu - vše obsahující látky rostlinného původu, zařazené v této třídě; (32) nealkoholické nápoje, přípravky na výrobu nápojů, ovocné šťávy, sirupy na výrobu nápojů.

- (730) **Simply You Pharmaceuticals, a.s.**, Roháčova 188/37, Praha 3, 13000, CZ
(740) JUDr. Tomáš Vymazal, 28. října 463/3, Olomouc, 77200

- (210) **O-482516**
(220) 20.01.2011
(320) 20.01.2011
(511) 9, 16, 35, 38, 41, 42, 45
(540)

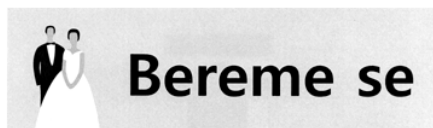

- (510) (9) nahrané programy pro internetové vyhledávače a portály, digitální hudba (s možností nahrávání) poskytována z internetu, počítačový software a hardware na umožnění vyhledávání dat a napojení na databáze a na Internet, počítačový software na vytvoření dynamických internetových stránek, nahrané programy pro reklamní systémy, nahrané programy na zpřístupňování a sdílení fotografií a videí, počítačové databáze, informace a záznamy v elektronické podobě uložené na samostatných nosičích a (nebo) v rámci internetových, intranetových, datových, informačních či telekomunikačních sítí, nahrané počítačové programy, počítačové pořady (stažené z telekomunikační sítě), CD disky, DVD disky, magnetické nosiče dat, záznamové disky, elektronické publikace (stažené z telekomunikační sítě), počítačový software, počítačový hardware, vysílací zařízení (telekomunikace), telefonní přístroje, zejména na telefonování přes internet, zařízení a přístroje pro přenos, záznam nebo reprodukci zvuku, obrazu nebo dat, přístroje a nástroje fotografické, kinematografické, optické, signalizační, kontrolní, záchranné; (16) brožury, knihy, prospekty, příručky, plakáty, katalogy, tištěné manuály, časopisy, noviny, periodický a neperiodický tisk, tiskovina, kalendáře, papír, kartón, papírové formuláře, papírové osvědčení, lepenka a výrobky z těchto materiálů, které nejsou zahrnuty v jiných třídách, informace, údaje a databáze na papírových nosičích, papírenské zboží, předměty z kartonu, alba, atlasy, fotografie, tiskopisy, formuláře, grafické reprodukce, grafiky, spisové obaly (pořadače), papírové vlajky, poutače z papíru nebo lepenky, netextilní etikety, razítka, pečete, pečeti vosky, psací potřeby, školní potřeby, psací stroje a kancelářské potřeby s výjimkou nábytku, lepicí štítky, lepidla a lepicí pásky na kancelářské účely a použití v domácnosti, pytle a pytlíky z papíru nebo plastických materiálů; (35) kompilace a systematizace informací a fotografií do počítačových databází, propagace výchovných, společenských služeb, veřejných a komunitních služeb, vyhledávání informací v počítačových souborech (pro zákazníky), sběr údajů do počítačových databází, komerční informační kanceláře, reklamní služby, obchodní management, obchodní administrativa, on-line reklama na počítačové komunikační síti, administrativní zpracování obchodních zakázek, obchodní nebo podnikatelské informace, obchodní informace a rady spotřebitelům, obchodní nebo podnikatelský průzkum, organizování komerčních nebo reklamních výstav a veletrhů, propagace a reklama spojená se systémy pay - per - click (PPC), poskytování služeb reklamních internetových vyhledávačů, podpora prodeje (pro třetí osoby), služby porovnávání cen, předvádění zboží, pronájem reklamního času ve všech komunikačních médiích, public relations, reklama, reklamní agentury, vedení kartoték v počítači, maloobchodní a velkoobchodní činnost s oděvy, spodním prádlem, oděvními doplňky, obuví, dekoracemi, šperky, bižuterií, kosmetikou, potřebami a doplňky pro nevěsty, ženichy, svatebčany a pro přípravu a uspořádání svatebních obřadů a hostin,

shromáždování různých výrobků, zejména oděvů, spodního prádla, oděvních doplňků, obuvi, dekorací, šperků, bižuterie, kosmetiky, potřeb a doplňků pro nevěsty, ženichy, svatebčany a pro přípravu a uspořádání svatebních obřadů a hostin (kromě dopravy) s cílem umožnit zákazníkům, aby si mohli tyto výrobky pohodlně prohlížet a nakupovat, a to prostřednictvím maloobchodních prodejen, velkoobchodních prodejen, prostřednictvím katalogového prodeje nebo elektronickými prostředky, prostřednictvím webových stránek nebo prostřednictvím teleshoppingu, obchodní zprostředkování registrace doménových jmen, obchodní zprostředkování služeb ve třídách 35, 38, 41 a 42, poskytování informací o uvedených službách prostřednictvím komunikačních médií, elektronické pošty, SMS zpráv, počítačových sítí a Internetu; (38) telekomunikační přenos elektronických tiskovin, časopisů, periodik, knih a jiných dat prostřednictvím telekomunikační sítě včetně Internetu a (nebo) intranetu, poskytování přístupu k databázím na Internetu, poskytování přístupu několika uživatelů k elektronickým sítím oznamovací techniky, včetně Internetu, extranetu a širokopásového přístupu, poskytování chat - linek s použitím Internetu, služby pro přístup k Internetu, vysílání programů přes internet, telekomunikační přenos informací na Internetu včetně provozování elektronických nástěnek, chatu, blogů, diskusních skupin, poskytování přístupu k on-line informačním datovým službám, telekomunikační služby, poskytování telekomunikačního připojení do světové počítačové sítě, poskytování telekomunikačních kanálů na teleshopping, elektronická pošta, komunikace prostřednictvím optických kabelů, počítačová komunikace, komunikace pomocí počítačových terminálů, posílání zpráv, poskytování prostoru pro diskusi na Internetu, poskytování uživatelského přístupu do světové počítačové sítě, pronájem přístupového času do světových počítačových sítí, pronájem zařízení pro přenos informací, přenos signálu pomocí družice, přenos zpráv a obrazových informací pomocí počítače, zpravodajské agentury, rozhlasové vysílání, televizní vysílání, teletextové služby, tiskové kanceláře, výzvy (rádiem, telefonem či jinými elektronickými komunikačními prostředky), poskytování informací o uvedených službách prostřednictvím komunikačních médií, elektronické pošty, SMS zpráv, počítačových sítí a Internetu; (41) zábava a vzdělávání prostřednictvím počítačů, elektronických a on-line databází, sociálních sítí a internetových diskusí, vydávání elektronických publikací, zejména publikací tvořených uživateli Internetu včetně zobrazování textů, blogů, obrázků, fotografií, diskusních příspěvků, videí, elektronické hry a soutěže poskytnuté internetem, poskytování digitální hudby (nenahratelné) z míst webových stránek, MP3 internetu, poskytování interaktivních počítačových her pro více hráčů přes Internet a elektronické komunikační sítě, vydávání časopisů, novin, periodik, vydávání on-line časopisů s obsahem tvořeným uživateli, zábava prostřednictvím sdílení videí a fotografií, pronájem dekorací, informace o možnostech zábavy, informace o možnostech rekreace, informace o možnostech rozptýlení, informace o výchově a vzdělávání, on line vydávání knih a časopisů v elektronické podobě, elektronická ediční činnost v malém, organizované soutěži (vědomostní nebo zábavní), filmová tvorba, fotografická reportáž, fotografování, koncertní sítě, sály, nahrávání videokazet, organizování kulturních nebo vzdělávacích výstav, organizování plesů, svatebních obřadů a hostin, organizování představení, organizování soutěží krásy, organizování soutěží, organizování živých vystoupení, psaní textů kromě reklamních, plánování a organizování večírků, poskytování elektronických publikací on-line, praktický výcvik, reportéřské služby, školení, umělecké módní agentury, vydávání knih, vydávání textů s výjimkou reklamních nebo náborových, vydávání knih a časopisů v elektronické podobě, výuka, vzdělávání, zábava, pobavení, poskytování informací o uvedených službách prostřednictvím komunikačních médií, elektronické pošty, SMS zpráv, počítačových sítí a internetu; (42) design míst webových stránek na Internetu (služby), poskytování internetových vyhledávačů, návrh, vytváření, úprava, implementace a udržování internetových stránek pro zákazníky, tvorba internetových míst webových stránek, uvádění internetových míst, zřizování internetového prostoru pro elektronický obchod, poskytování internetových vyhledávačů a on-line adresářů na vyhledávání a zobrazování informací, blogů, diskusí, videí a fotografií týkajících se svateb, svatebních příprav, společenského života, virtuálních komunit, sociálních

sítí, rodinných událostí, vývoj a tvorba softwaru, počítačové programování, odborné poradenství v oblasti internetových vyhledávačů, návrh a analýzy počítačových systémů, zhotovování kopií počítačových programů, servis a aktualizace počítačových programů, obnova počítačových programů, vytváření a udržování počítačových stránek pro zákazníky, hostování na počítačových stránkách, poskytování informací o uvedených službách prostřednictvím komunikačních médií, elektronické pošty, SMS zpráv počítačových sítí a Internetu; (45) manželské agentury, služby agentur pro adopci, hlídání dětí doma, pořádání náboženských obřadů, organizování oddacích obřadů, doprovod do společnosti, detektivní kanceláře, půjčování oděvů, půjčování obleků a večerních šatů, půjčování oděvů, seznamovací služby, sestavování horoskopů, licence práv duševního vlastnictví, registrace doménových jmen, poskytování informací o uvedených službách prostřednictvím komunikačních médií, elektronické pošty, SMS zpráv, počítačových sítí a Internetu.

(730) **Asmira s.r.o.**, Hraničná 1942/79, Bratislava, SK

(740) Ing. Róbert Porubčan, Puškinova 19, Ivanka pri Dunaji, 90028

(210) **O-482550**

(220) 18.01.2011

(320) 18.01.2011

(511) 9, 16, 35, 38, 41

(540)



(510) (9) aparáty a přístroje elektronické, fotografické, filmové, optické, aparáty pro záznam, převod, reprodukci zvuku nebo obrazu, magnetické supporty zvukových záznamů, audiovizuální díla na jakémkoliv nosiči, filmové kamery, filmové přístroje, obaly na zvukové nosiče, gramofonové desky, přístroje pro zpracování informací, zařízení výpočetní techniky, programové vybavení pro počítače na nosičích, nosiče magnetických záznamů nahrané i nenahrané, audiovizuální díla na nosičích, audiokazety a videokazety nahrané i nenahrané, CD disky; (16) papír, lepenka a výrobky z těchto materiálů patřící do třídy 16, plakáty, fotografie, pohlednice, gratulace, dopisní papíry, obálky, kalendáře, zejména nástěnné a stolní, samolepky, obtisky, poznámkové bloky, desky na spisy, pořadače, omalovánky, aktivity books, balicí papír, školní sešity, skicáky, tužky, pastelky, tuhy, gumy, ořezávátka na tužky, penály, papírové tašky, umělohmotné tašky, papírové kapesníčky, tiskoviny, časopisy, periodika, knihy, tiskárenské výrobky, lepidla na papír a pro domácnost, materiály pro umělce, štětce, kancelářské potřeby patřící do třídy 16, učební pomůcky (s výjimkou přístrojů), papírové obaly, obaly z plastických hmot zařazené v této třídě; (35) reklamní, inzertní a propagační činnost, prodej reklamního času inzerentům; (38) televizní vysílání, rozšiřování televizního vysílání, přenosy zpráv, přenos zpráv a obrazových informací pomocí počítače, přenášení vysílání pomocí satelitních družic, šíření audiovizuálních děl, vysílání kabelové televize, technické a organizační zabezpečení televizního vysílání; (41) nakladatelská a vydavatelská činnost, nahrávání nosičů zvukových a/nebo obrazových, agenturní činnost v oblasti kultury v rámci této třídy, tvorba a vydávání audiovizuálních děl, půjčování nahraných a nosičů zvukových a/nebo obrazových záznamů, výchovná a zábavní činnost, organizace a prezentace her a soutěží pro veřejnost, tvorba televizních pořadů.

(590) Barevná

(730) **FTV Prima, spol. s r.o.**, Na Žertvách 24/132, Praha 8, 18000, CZ

(210) **O-482559**

(220) 20.01.2011

(320) 20.01.2011

(511) 9, 16, 35, 38, 41

Prima **DOMA**

(540)

(510) (9) aparáty a přístroje elektronické, fotografické, filmové, optické, aparáty pro záznam, převod, reprodukci zvuku nebo obrazu, magnetické supporty zvukových záznamů, audiovizuální díla na jakémkoliv nosiči, filmové kamery, filmové přístroje, obaly na zvukové nosiče, gramofonové desky, přístroje pro zpracování informací, zařízení výpočetní techniky, programové vybavení pro počítače na nosičích, nosiče magnetických záznamů nahrané i nenahrané, audiovizuální díla na nosičích, audiokazety a videokazety nahrané i nenahrané, CD disky; (16) papír, lepenka a výrobky z těchto materiálů patřící do třídy 16, plakáty, fotografie, pohlednice, gratulace, dopisní papíry, obálky, kalendáře, zejména nástěnné a stolní, samolepky, obtisky, poznámkové bloky, desky na spisy, pořadače, omalovánky, aktivity books, balicí papír, školní sešity, skicáky, tužky, pastelky, tuhy, gumy, ořezávátka na tužky, penály, papírové tašky, umělohmotné tašky, papírové kapesníčky, tiskoviny, časopisy, periodika, knihy, tiskárenské výrobky, lepidla na papír a pro domácnost, materiály pro umělce, štětce, kancelářské potřeby patřící do třídy 16, učební pomůcky (s výjimkou přístrojů), papírové obaly, obaly z plastických hmot zařazené v této třídě; (35) reklamní, inzertní a propagační činnost, prodej reklamního času inzerentům; (38) televizní vysílání, rozšiřování televizního vysílání, přenosy zpráv, přenos zpráv a obrazových informací pomocí počítače, přenášení vysílání pomocí satelitních družic, šíření audiovizuálních děl, vysílání kabelové televize, technické a organizační zabezpečení televizního vysílání; (41) nakladatelská a vydavatelská činnost, nahrávání nosičů zvukových a/nebo obrazových, agenturní činnost v oblasti kultury v rámci této třídy, tvorba a vydávání audiovizuálních děl, půjčování nahraných a nosičů zvukových a/nebo obrazových záznamů, výchovná a zábavní činnost, organizace a prezentace her a soutěží pro veřejnost, tvorba televizních pořadů.

(730) **FTV Prima, spol. s r.o.**, Na Žertvách 24/132, Praha 8, 18000, CZ

(210) **O-482576**

(220) 24.01.2011

(320) 24.01.2011

(511) 9, 16, 41

(540)



(510) (9) magnetické nosiče, zejména se záznamem zvuku a obrazu, elektronický časopis; (16) tiskárenské výrobky, časopis; (41) výchova, vzdělávání, zábava.

(590) Barevná

(730) **ConvaTec Česká republika s.r.o.**, Olivova 4/2096, Praha 1, 11000, CZ

(210) **O-482678**

(220) 26.01.2011

(320) 26.01.2011

(511) 9, 16, 35, 36, 41

(540)



- (510) (9) elektronické sítě, multimediální informační katalogy, elektronické časopisy, elektronická periodika a knihy v elektronické podobě, data na magnetických a optických nosičích, počítačový software; (16) knihy, časopisy, tiskoviny všeho druhu periodické i neperiodické, tiskopisy, letáky, manuály, příručky, brožury, fotografie, data a databáze tištěné, tiskárenské výrobky, např. publikace, brožury, periodika, výrobky z papíru pro reklamní účely zahrnuté v této třídě; (35) reklamní, inzertní, propagační a marketingová činnost, on-line inzertní činnost, vydávání a rozšiřování reklamních materiálů a textů na všech dostupných nosičích, vydávání reklamních brožur a katalogů, umístění reklamních nálepek na zboží, venkovní reklama na billboardech, reklamní inzerce v tisku, v rozhlasových a televizních spotech, v síti Internet, aktualizování reklamních materiálů, vše vztahující se k reklamě v oblasti bankovníctví, vyhledávání obchodních informací, obchodní poradenské a konzultační služby, poskytování informací a informačních produktů reklamního charakteru, vedení databází a jiných záznamů o obchodních kontaktech, konzultace v oblasti obchodu a ekonomiky, organizační zajištění a pořádání výstav a prezentací pro komerční účely, poskytování pomoci při řízení obchodní činnosti a obchodní administrativa s tím spojená, zvláště podnikové poradenství a obchodní management včetně marketingových studií, průzkumu trhu, organizování a účast na výstavách a předvádění zboží, shromažďování obchodních a statistických informací pro obchodní účely, vše vztahující se k obchodní a reklamní činnosti v oblasti bankovníctví, organizace spotřebitelských soutěží, spotřebitelská anketa; (36) finanční a bankovní služby v podobě konzultací a poradenství, expertní služby v oblasti pojištění a garancí v investiční oblasti pro tuzemské a zahraniční subjekty, finanční analýzy, finanční informace v oblasti bankovníctví; (41) školící a vzdělávací činnost, nakladatelská a vydavatelská činnost, vydávání elektronických knih a časopisů on-line, elektronické publikování (DTP), výchovná a zábavní činnost - pořádání anket mezi laickou a odbornou veřejností, služby spojené s pořádáním zábavy, jako je pořádání oslav, provozování programu při udílení cen a obdobných jednorázových událostí, organizování, inscenování a poskytování příležitostí k soutěžím, vyhlašování soutěží a vyhlašování jejich výsledků, čtenářská anketa, organizování a vedení konferencí, symposií a kongresů v oblasti bankovníctví.
- (730) **Fincentrum Media s.r.o.**, Pobřežní 620/3, Praha 8, 18600, CZ
(740) Ing. Václav Kratochvíl, patentový zástupce, Tábořská 758/33, Mladá Boleslav, 29301

(210) **O-482700**
(220) 27.01.2011
(320) 27.01.2011
(511) 29, 30, 43
(540)



- (510) (29) maso, ryby, drůbež, zvěřina a výrobky z nich; ovoce a zelenina konzervované, vejce a výrobky z nich; (30) pečivo, cukroví, cukrovinky, pizzy, palačinky, zmrzlina, žvýkačky (ne pro lékařské účely); (43) příprava jídel a nápojů pro spotřebu, provoz bufetů a jídelen, poskytování ubytování a stravování v hotelech a penzionech.

(730) **AGENTURA RR s.r.o.**, Vítězslava Nezvala 120, Náměšť nad Oslavou, 67571, CZ
(740) Ing. Libor Markes, Grohova 54, Brno, 60200

(210) **O-482748**
(220) 28.01.2011
(320) 28.01.2011
(511) 9, 16, 28, 35, 41
(540)

STRAGOO

- (510) (9) počítačové hry, video programy, software, grafika, videa, filmy a další multimediální materiály, digitální hudební soubory, témata počítačového rozhraní, vše v rámci uvedené třídy; (16) papír, návody, lepenka a výrobky z těchto materiálů, spadající do této třídy, kaširované krabice, obaly na hry z lepenky; (28) hry, hračky, společenské hry, puzzle, stolní deskové hry, pexesa, naučné a vědomostní hry, hrací karty, hlavolamy, hrací plány, hrací plány z lepenky; (35) propagační činnost, reklama, reklamní inzerce v časopisech a podobně; (41) poskytování zábavních služeb, on-line her, poskytování služeb s audio-vizuálním obsahem, poskytování služeb s obsahem hudby, videa, filmu a dalších multimediálních materiálů, poskytování služeb v oblasti počítačových her, videoher a televizních programů.
- (730) **Trik Martin**, Spolková 31, Plzeň, 31200, CZ

(210) **O-482829**
(220) 01.02.2011
(320) 01.02.2011
(511) 3, 5, 30
(540)





- (510) (3) přípravky pro čištění, bělení, leštění, odmašťování a broušení, mýdla, přípravky kosmetické, vonné a parfumerie jako gely, oleje, masti, balzámy, krémy, vody, kůry, vosky, pasty, pomády, vazelíny, silice, soli, šampóny; (5) farmaceutické a hygienické výrobky pro lékařské účely, jako například bylinné, zeleninové, živočišné výtažky, výživové doplňky, bílkovinné přípravky, balzámy, krémy, masti, gely, vitamíny, minerály, stopové prvky, sirupy, výtažky z léčivých bylin, bylinné čaje, léčivé byliny, byliny a kořeny, cukrovinky s léčivými přísadami, léčivé oleje a tuky, léčivé soli, soli do koupele, jíl, bahno léčivé, tinktury, alkohol pro léčebné účely, farmaceutické potraviny a potraviny určené pro zvláštní a zdravotní výživu, funkční potraviny a doplňky stravy, diabetické a dietické přípravky pro léčebné účely, potraviny pro batolata; (30) potravinové doplňky ne pro lékařské účely v rámci této třídy obsahující látky rostlinného původu jako například čaj, kakao, čokoládové a čajové nápoje, potraviny z obilovin pro lidskou potřebu, tyčinky, med, koření, doplňky stravy ve formě práškových směsí, tabletek, tobolek, kapslí, droždí, tinktura, doplňky stravy ze zeleniny.
- (730) **ZENTRICOVA APATYKA, s.r.o.**, Ke Kateřinkám 1407/9, Praha 4, 14900, CZ

(210) **O-482857**
(220) 01.02.2011
(320) 01.02.2011
(511) 35, 38, 39
(540)



- (510) (35) inzertní, propagační a reklamní činnost v rámci této třídy, zejména propagace regionálního turistického ruchu, výstavy k

- reklamním a obchodním účelům, tvorba a publikace reklamních textů tematicky zaměřených na turistický ruch, zaslání reklamních a propagačních materiálů, pronájem reklamních ploch, marketing, poradenství v obchodní činnosti, maloobchod a velkoobchod s výrobky uvedenými ve třídách 1-12, 14-34, turistickými známkami, drobnými dárkovými a upomínkovými předměty zaměřenými na podporu regionálního turistického ruchu, keramickými předměty, hrnky, oděvy a nosiči informací; (38) provozování internetového portálu, zejména v oblasti podpory regionálního turistického ruchu, vzdělávání, šíření elektronických časopisů, informací, elektronických periodik a knih v elektronické podobě, počítačová komunikace; (39) služby v oblasti cestování a turistiky, poskytování informací v oblasti turistického regionálního ruchu, informace o možnostech turistických zajímavostí, výletů, tras, prohlídek, exkurzí, výstav, koncertů, pamětihodností, pochodů a turistických zajímavostí, organizování a zprostředkování výletních tras, exkurzí, zájezdů, pořádání tematických zájezdů, organizování a zprostředkování turistických akcí, organizování prohlídek pamětihodností, muzeí, zámků, doprava, služby spojené s regionálním rozvojem turistiky a cestovního ruchu, konzultační činnost a poradenská činnost v oblasti turistiky, průvodcovské služby, organizování výletů, exkurzí, turistických pochodů všeho druhu, rezervace cestovních a turistických pobytů, zájezdů.
- (730) **NOESIS s.r.o.**, Vaničkova 1594/1, Ústí nad Labem, 40001, CZ
(740) Mgr. Jitka Vejražková, patentový zástupce, Podkovářská 6, Praha 9, 19000
-
- (210) **O-482858**
(220) 01.02.2011
(320) 01.02.2011
(511) 35, 38, 39
(540)
- 
- (510) (35) inzertní, propagační a reklamní činnost v rámci této třídy, zejména propagace regionálního turistického ruchu, výstavy k reklamním a obchodním účelům, tvorba a publikace reklamních textů tematicky zaměřených na turistický ruch, zaslání reklamních a propagačních materiálů, pronájem reklamních ploch, marketing, poradenství v obchodní činnosti, maloobchod a velkoobchod s výrobky uvedenými ve třídách 1-12, 14-34, turistickými známkami, drobnými dárkovými a upomínkovými předměty zaměřenými na podporu regionálního turistického ruchu, keramickými předměty, hrnky, oděvy a nosiči informací; (38) provozování internetového portálu, zejména v oblasti podpory regionálního turistického ruchu, vzdělávání, šíření elektronických časopisů, informací, elektronických periodik a knih v elektronické podobě, počítačová komunikace; (39) služby v oblasti cestování a turistiky, poskytování informací v oblasti turistického regionálního ruchu, informace o možnostech turistických zajímavostí, výletů, tras, prohlídek, exkurzí, výstav, koncertů, pamětihodností, pochodů a turistických zajímavostí, organizování a zprostředkování výletních tras, exkurzí, zájezdů, pořádání tematických zájezdů, organizování a zprostředkování turistických akcí, organizování prohlídek pamětihodností, muzeí, zámků, doprava, služby spojené s regionálním rozvojem turistiky a cestovního ruchu, konzultační činnost a poradenská činnost v oblasti turistiky, průvodcovské služby, organizování výletů, exkurzí, turistických pochodů všeho druhu, rezervace cestovních a turistických pobytů, zájezdů.
- (730) **NOESIS s.r.o.**, Vaničkova 1594/1, Ústí nad Labem, 40001, CZ
(740) Mgr. Jitka Vejražková, patentový zástupce, Podkovářská 6, Praha 9, 19000
-
- (210) **O-482860**
(220) 01.02.2011
(320) 01.02.2011
(511) 35, 38, 39
(540)
- 
- (510) (35) inzertní, propagační a reklamní činnost v rámci této třídy, zejména propagace regionálního turistického ruchu, výstavy k reklamním a obchodním účelům, tvorba a publikace reklamních textů tematicky zaměřených na turistický ruch, zaslání reklamních a propagačních materiálů, pronájem reklamních ploch, marketing, poradenství v obchodní činnosti, maloobchod a velkoobchod s výrobky uvedenými ve třídách 1-12, 14-34, turistickými známkami, drobnými dárkovými a upomínkovými předměty zaměřenými na podporu regionálního turistického ruchu, keramickými předměty, hrnky, oděvy a nosiči informací; (38) provozování internetového portálu, zejména v oblasti podpory regionálního turistického ruchu, vzdělávání, šíření elektronických časopisů, informací, elektronických periodik a knih v elektronické podobě, počítačová komunikace; (39) služby v oblasti cestování a turistiky, poskytování informací v oblasti turistického regionálního ruchu, informace o možnostech turistických zajímavostí, výletů, tras, prohlídek, exkurzí, výstav, koncertů, pamětihodností, pochodů a turistických zajímavostí, organizování a zprostředkování výletních tras, exkurzí, zájezdů, pořádání tematických zájezdů, organizování a zprostředkování turistických akcí, organizování prohlídek pamětihodností, muzeí, zámků, doprava, služby spojené s regionálním rozvojem turistiky a cestovního ruchu, konzultační činnost a poradenská činnost v
-
- (210) **O-482859**
(220) 01.02.2011
(320) 01.02.2011
(511) 35, 38, 39

oblasti turistiky, průvodcovské služby, organizování výletů, exkurzí, turistických pochodů všeho druhu, rezervace cestovních a turistických pobytů, zájezdů. (511) 9, 16, 25, 35, 38, 39, 41 (540)

(730) **NOESIS s.r.o.**, Vaničkova 1594/1, Ústí nad Labem, 40001, CZ
(740) Mgr. Jitka Vejražková, patentový zástupce, Podkovářská 6, Praha 9, 19000

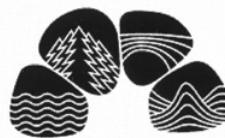

(210) **O-482861**
(220) 01.02.2011
(320) 01.02.2011
(511) 9, 16, 25, 35, 38, 39, 41
(540)



(510) (9) data, databáze a jiné informační produkty na nosičích spadajících do této třídy, elektronické sítě, multimediální aplikace, multimediální informační katalogy, elektronické časopisy a knihy v elektronické podobě, elektronický informační portál; (16) neperiodické i periodické publikace, kalendáře, pohlednice, plakáty, katalogy, mapy turistické, pamětní medaile z papíru a umělých hmot, známky, samolepky, papír a výrobky z papíru v rámci této třídy, fotografie, grafické reprodukce, prospekty, turistické příručky, atlasy, obrazy, pohlednice a jiné propagační a informační materiály a upomínkové předměty spadající do této třídy, štíty vývěsní z papíru nebo z lepenky, tabule reklamní z papíru nebo lepenky; (25) oděvy, obuv, pokrývky hlavy, oděvní doplňky v rámci této třídy; (35) inzertní, propagační a reklamní činnost v rámci této třídy, zejména propagace regionálního turistického ruchu, výstavy k reklamním a obchodním účelům, tvorba a publikace reklamních textů tematicky zaměřených na turistický ruch, zasílání reklamních a propagačních materiálů, pronájem reklamních ploch, marketing, poradenství v obchodní činnosti, maloobchod a velkoobchod s výrobky uvedenými ve třídách 1-12, 14-34, turistickými známkami, drobnými dárkovými a upomínkovými předměty zaměřenými na podporu regionálního turistického ruchu, keramickými předměty, hrnky, oděvy a nosiči informací; (38) provozování internetového portálu, zejména v oblasti podpory regionálního turistického ruchu, vzdělávání, šíření elektronických časopisů, informací, elektronických periodik a knih v elektronické podobě, počítačová komunikace; (39) služby v oblasti cestování a turistiky, poskytování informací v oblasti turistického regionálního ruchu, informace o možnostech turistických zajímavostí, výletů, tras, prohlídek, exkurzí, výstav, koncertů, pamětihodností, pochodů a turistických zajímavostí, organizování a zprostředkování výletních tras, exkurzí, zájezdů, pořádání tematických zájezdů, organizování a zprostředkování turistických akcí, organizování prohlídek pamětihodností, muzeí, zámků, doprava, služby spojené s regionálním rozvojem turistiky a cestovního ruchu, konzultační činnost a poradenská činnost v oblasti turistiky, průvodcovské služby, organizování výletů, exkurzí, turistických pochodů všeho druhu, rezervace cestovních a turistických pobytů, zájezdů; (41) vydavatelská a nakladatelská činnost, organizování a pořádání vzdělávacích, kulturních, zábavných a sportovních akcí a vystoupení, seminářů, symposií, konferencí, přednášek, odborných kurzů a besed, informační služby týkající se kulturních, vzdělávacích, zábavných a sportovních akcí a vystoupení, organizování soutěží, pořádání výstav ke vzdělávacím a výchovným účelům, organizování a pořádání odborných setkání se zaměřením na regionální cestovní ruch, zpracování koncepcí rozvoje a projektů v oblasti kultury, sportu a vzdělávání.

(590) Barevná
(730) **NOESIS s.r.o.**, Vaničkova 1594/1, Ústí nad Labem, 40001, CZ
(740) Mgr. Jitka Vejražková, patentový zástupce, Podkovářská 6, Praha 9, 19000

(210) **O-482862**
(220) 01.02.2011
(320) 01.02.2011

(510) (9) data, databáze a jiné informační produkty na nosičích spadajících do této třídy, elektronické sítě, multimediální aplikace, multimediální informační katalogy, elektronické časopisy a knihy v elektronické podobě, elektronický informační portál; (16) neperiodické i periodické publikace, kalendáře, pohlednice, plakáty, katalogy, mapy turistické, pamětní medaile z papíru a umělých hmot, známky, samolepky, papír a výrobky z papíru v rámci této třídy, fotografie, grafické reprodukce, prospekty, turistické příručky, atlasy, obrazy, pohlednice a jiné propagační a informační materiály a upomínkové předměty spadající do této třídy, štíty vývěsní z papíru nebo z lepenky, tabule reklamní z papíru nebo lepenky; (25) oděvy, obuv, pokrývky hlavy, oděvní doplňky v rámci této třídy; (35) inzertní, propagační a reklamní činnost v rámci této třídy, zejména propagace regionálního turistického ruchu, výstavy k reklamním a obchodním účelům, tvorba a publikace reklamních textů tematicky zaměřených na turistický ruch, zasílání reklamních a propagačních materiálů, pronájem reklamních ploch, marketing, poradenství v obchodní činnosti, maloobchod a velkoobchod s výrobky uvedenými ve třídách 1-12, 14-34, turistickými známkami, drobnými dárkovými a upomínkovými předměty zaměřenými na podporu regionálního turistického ruchu, keramickými předměty, hrnky, oděvy a nosiči informací; (38) provozování internetového portálu, zejména v oblasti podpory regionálního turistického ruchu, vzdělávání, šíření elektronických časopisů, informací, elektronických periodik a knih v elektronické podobě, počítačová komunikace; (39) služby v oblasti cestování a turistiky, poskytování informací v oblasti turistického regionálního ruchu, informace o možnostech turistických zajímavostí, výletů, tras, prohlídek, exkurzí, výstav, koncertů, pamětihodností, pochodů a turistických zajímavostí, organizování a zprostředkování výletních tras, exkurzí, zájezdů, pořádání tematických zájezdů, organizování a zprostředkování turistických akcí, organizování prohlídek pamětihodností, muzeí, zámků, doprava, služby spojené s regionálním rozvojem turistiky a cestovního ruchu, konzultační činnost a poradenská činnost v oblasti turistiky, průvodcovské služby, organizování výletů, exkurzí, turistických pochodů všeho druhu, rezervace cestovních a turistických pobytů, zájezdů; (41) vydavatelská a nakladatelská činnost, organizování a pořádání vzdělávacích, kulturních, zábavných a sportovních akcí a vystoupení, seminářů, symposií, konferencí, přednášek, odborných kurzů a besed, informační služby týkající se kulturních, vzdělávacích, zábavných a sportovních akcí a vystoupení, organizování soutěží, pořádání výstav ke vzdělávacím a výchovným účelům, organizování a pořádání odborných setkání se zaměřením na regionální cestovní ruch, zpracování koncepcí rozvoje a projektů v oblasti kultury, sportu a vzdělávání.

(730) **NOESIS s.r.o.**, Vaničkova 1594/1, Ústí nad Labem, 40001, CZ
(740) Mgr. Jitka Vejražková, patentový zástupce, Podkovářská 6, Praha 9, 19000

(210) **O-482875**
(220) 17.02.2011
(320) 17.02.2011
(511) 35, 41, 44
(540)

AMALUMLA

(510) (35) dodavatelské služby pro třetí osoby (nákup výrobků a služeb pro jiné podniky), obchodní management a podnikové poradenství; (41) školení, konference (organizování a vedení), kluby zdraví (služby); (44) salóny krásy.
(730) **Miltáková Milada, J.** Skácela 880, Strážnice, 69662, CZ

(210) **O-483084**
(220) 09.02.2011

(320) 09.02.2011
(511) 25, 35, 39
(540)

LAZZZY

(510) (25) oděvy, obuv, kloboučnické zboží; (35) internetový prodej (eshop) s výrobky ve třídě 25, reklama, propagace; (39) balení zboží před odesláním, zasilatelství.
(730) **Matušinec Jiří**, Lidická 126, České Budějovice, 37001, PA, CZ
(740) PatentCentrum Sedlák & Partners s.r.o., Husova 5, České Budějovice, 37001

(210) **O-483217**
(220) 14.02.2011
(320) 14.02.2011
(511) 5, 29, 32
(540)

ARVENSIL

(510) (5) dietetické látky upravené pro lékařské použití, potraviny pro lékařské účely pro děti a dospělé, standardizovaný extrakt z přesličky rolní pro lékařské účely, dietetické potravinářské výrobky a nápoje pro léčebné účely určené k ochraně kloubů, vazivového aparátu, kůže, vlasů, případně jiných částí pohybového aparátu a lidského organismu, dietetické potraviny s kloubní bílkovinou pro lékařské použití, nápoje dietetického charakteru pro léčebné účely, přípravky pro humánní a veterinární aplikaci pro léčebné účely, bylinné výrobky pro léčebné účely, léčivé nápoje, želatinové výrobky pro lékařské účely, veterinární přípravky, výživové doplňky pro zvířata, dietetické přípravky pro ochranu kloubů, kůže, pohybového aparátu a jiných částí zvířat v rámci této třídy; (29) želatinové potravinářské doplňky ve formě prášku; (32) nealkoholické nápoje a jiné přípravky k přípravě nealkoholických nápojů.
(730) **ORLING - spol. s r.o.** Ústí nad Orlicí, Na Bělisku 1352, Ústí nad Orlicí, 56201, CZ
(740) Patentová a známková kancelář, Ing. Jaromír Přikryl, Včelín 1161, Hulín, 76824

(210) **O-483310**
(220) 17.02.2011
(320) 17.02.2011
(511) 5, 35
(540)

GELONE

(510) (5) farmaceutické a veterinářské výrobky, hygienické výrobky pro léčebné účely, dietetické přípravky pro léčebné účely, potraviny pro batolata, náplasti, obvazový materiál, materiály pro plombování zubů a pro zubní otisky, dezinfekční přípravky, výrobky pro hubení škodlivých zvířat, fungicidy, herbicidy; (35) propagační činnost, reklama, pomoc při řízení obchodní činnosti, obchodní administrativní práce.
(730) **ALENSA s.r.o.**, Stružky 1326/6, Praha 9, 19800, CZ

(210) **O-483311**
(220) 17.02.2011
(320) 17.02.2011
(511) 5, 35
(540)

TOPVUE

(510) (5) farmaceutické a veterinářské výrobky, hygienické výrobky pro léčebné účely, dietetické přípravky pro léčebné účely, potraviny pro batolata, náplasti, obvazový materiál, materiály pro plombování zubů a pro zubní otisky, dezinfekční přípravky, výrobky pro hubení škodlivých zvířat, fungicidy, herbicidy; (35) propagační činnost, reklama, pomoc při řízení obchodní činnosti, obchodní administrativní práce.
(730) **ALENSA s.r.o.**, Stružky 1326/6, Praha 9, 19800, CZ

(210) **O-483588**

(220) 25.02.2011
(320) 25.02.2011
(511) 3, 5, 16, 38
(540)

SPAGENERIC

(510) (3) mýdla, tekutá mýdla, šampóny, kondicionéry, šampóny tělové, pěny do koupele, pleťová a tělová kosmetika, krémy, přípravky pro bělení, prací prostředky (i tekuté), aviváže, tekuté mycí a čisticí prostředky, zubní pasty, přípravky pro čištění, leštění, odmašťování a broušení, čisticí, lešticí a broušící přípravky pro automobily, autokosmetika, tělová mléka, čisticí mléka, pleťové vody, dětská kosmetika; (5) přípravky pro čištění a osvěžování vzduchu, deodoranty (jiné než pro osobní potřebu), hygienické výrobky pro osobní hygienu zařazené do třídy 5, antibakteriální a dezinfekční přípravky; (16) tiskoviny a výrobky z papíru jako letáky, katalogy, kalendáře, fotografie, etikety, tašky papírové, plakáty, kartóny, pohlednice, gratulace, obálky, samolepky, tašky umělohmotné; (38) šíření informací a reklamy počítačovou sítí a Internetem, radiovými a televizními programy.
(730) **TOMIL s.r.o.**, Gen. Svatoně 149/IV, Vysoké Mýto, 56601, CZ
(740) Rott, Růžička & Guttman Patentové, známkové a advokátní kanceláře, JUDr. Vladimír Rott, Vinohradská 37, Praha 2, 12000

(210) **O-483634**
(220) 28.02.2011
(320) 28.02.2011
(511) 29
(540)



(510) (29) maso, ryby, drůbež a zvěřina a výrobky z nich, masové výtahy.
(590) Barevná
(730) **KAUFLAND ČESKÁ REPUBLIKA v.o.s.**, Pod Višňovkou 25, Praha 4, 14000, CZ

Zamítnuté a částečně zamítnuté přihlášky ochranných známek po zveřejnění

Zjistí-li Úřad v průběhu řízení o námitkách, že přihlašovaná ochranná známka nespĺňuje podmínky pro zápis, přihlášku zamítne. Zjistí-li, že přihlašovaná ochranná známka nespĺňuje podmínky pro zápis jen pro některé výrobky nebo služby, přihlášku zamítne v rozsahu výrobků nebo služeb, pro které přihláška nespĺňuje podmínky zápisu. S ohledem na tuto skutečnost, obsahuje tato kapitola údaje o rozhodnutích o zamítnutí přihlášky ochranné známky v celém nebo částečném rozsahu na základě ustanovení § 26 zákona č. 441/2003 Sb.

Údaje o výsledku rozhodnutí (zamítnutí přihlášky, částečné zamítnutí přihlášky) jsou uvedeny za datem právní moci rozhodnutí pod INID kódem (583) s názvem "Datum právní moci rozhodnutí/výsledek rozhodnutí".

(210) **O-472404**

(540)



(583) 10.03.2011 / částečné zamítnutí přihlášky

(210) **O-472917**

(540)

EKOSIL

(583) 08.03.2011 / zamítnutí přihlášky

(210) **O-473778**

(540)

CYBERDINE

(583) 15.02.2011 / zamítnutí přihlášky

(210) **O-473779**

(540)

CYBERDINE

(583) 15.02.2011 / zamítnutí přihlášky

(210) **O-476852**

(540)

AVILUX

(583) 01.03.2011 / částečné zamítnutí přihlášky

Zamítnuté námítky týkající se ochranných známek

V průběhu řízení o námítkách může být Úřadem zjištěno, že přihlašovaná ochranná známka, která byla zveřejněna ve Věstníku, nezasahuje do zákonem chráněných starších práv třetích osob, tzv. namítajících, uvedených v ustanovení § 7 zákona č. 441/2003 Sb., a proto Úřad námítky zamítne. Údaje o rozhodnutích o zamítnutí námítek na základě ustanovení § 26 zákona č. 441/2003 Sb. jsou obsaženy v této kapitole.

(210) **O-463868**

(540)



(583) 01.03.2010

(210) **O-472058**

(540)



(583) 09.03.2011

(210) **O-472277**

(540)

ECACIN

(583) 09.03.2011

(210) **O-472487**

(540)



(583) 01.03.2011

(210) **O-472661**

(540)



(583) 11.03.2011

Přehled zápisů ochranných známek bez změny ve vztahu ke zveřejněným přihláškám

Kapitola obsahuje údaje o ochranných známkách zapsaných na základě ustanovení § 28 odst. 1 zákona č. 441/2003 Sb., u kterých nedošlo ke změně údajů oproti zveřejněné přihlášce ochranné známky.

Číselný přehled

317012, 317013, 317015, 317019, 317020, 317021, 317022, 317023, 317024, 317025, 317026, 317027, 317028, 317029, 317030, 317031, 317032, 317033, 317034, 317036, 317037, 317038, 317039, 317040, 317041, 317042, 317043, 317044, 317045, 317046, 317047, 317048, 317049, 317050, 317051, 317052, 317053, 317054, 317055, 317056, 317057, 317058, 317059, 317060, 317061, 317062, 317063, 317064, 317065, 317066, 317067, 317068, 317069, 317070, 317071, 317072, 317073, 317074, 317075, 317076, 317077, 317078, 317079, 317080, 317081, 317082, 317083, 317084, 317085, 317086, 317087, 317088, 317089, 317090, 317091, 317092, 317093, 317094, 317095, 317096, 317097, 317098, 317099, 317100, 317101, 317102, 317103, 317104, 317105, 317106, 317107, 317108, 317109, 317110, 317111, 317112, 317113, 317114, 317115, 317116, 317117, 317118, 317119, 317120, 317121, 317122, 317123, 317124.

Záписы ochranných známek bez změny ve vztahu ke zveřejněným přihláškám

-
- (111) **317012**
(220) 07.03.2007
(320) 07.03.2007
(442) 01.12.2010
(151) 09.03.2011
(730) **H & D, a.s.**, Olomoucká 37, Prostějov, 79601, CZ
(210) O-446196
-
- (111) **317013**
(220) 11.12.2008
(320) 11.12.2008
(442) 01.12.2010
(151) 09.03.2011
(730) **Valchář Josef Ing.**, 1. máje 852, Rožnov pod Radhoštěm, 75661, CZ
(210) O-464434
-
- (111) **317015**
(220) 30.09.2009
(320) 30.09.2009
(442) 01.12.2010
(151) 09.03.2011
(730) **Gimborn Česká republika s.r.o.**, Do Čertous 2634/7, Praha 9, 19300, CZ
(210) O-471148
-
- (111) **317019**
(220) 18.11.2009
(320) 18.11.2009
(442) 01.12.2010
(151) 09.03.2011
(730) **Česká kapitálová informační agentura, a.s.**, Krakovská 583/9, Praha 1, 11000, CZ
(210) O-472195
-
- (111) **317020**
(220) 18.11.2009
(320) 18.11.2009
(442) 01.12.2010
(151) 09.03.2011
(730) **Česká kapitálová informační agentura, a.s.**, Krakovská 583/9, Praha 1, 11000, CZ
(210) O-472196
-
- (111) **317021**
(220) 18.11.2009
(320) 18.11.2009
(442) 01.12.2010
(151) 09.03.2011
(730) **Česká kapitálová informační agentura, a.s.**, Krakovská 583/9, Praha 1, 11000, CZ
(210) O-472197
-
- (111) **317022**
(220) 18.11.2009
(320) 18.11.2009
(442) 01.12.2010
(151) 09.03.2011
(730) **Česká kapitálová informační agentura, a.s.**, Krakovská 583/9, Praha 1, 11000, CZ
(210) O-472198
-
- (111) **317023**
(220) 17.12.2009
(320) 17.12.2009
(442) 14.04.2010
(151) 09.03.2011
-
- (470) **Univer Szövetkezeti Zrt.**, Katona József tér 18, 6000 Kecskemét, HU
(210) O-472898
-
- (111) **317024**
(220) 17.12.2009
(320) 17.12.2009
(442) 01.12.2010
(151) 09.03.2011
(730) **EKOLAK s.r.o.**, Bílovice 497, Bílovice, 68712, CZ
(210) O-472912
-
- (111) **317025**
(220) 17.12.2009
(320) 17.12.2009
(442) 01.12.2010
(151) 09.03.2011
(730) **EKOLAK s.r.o.**, Bílovice 497, Bílovice, 68712, CZ
(210) O-472913
-
- (111) **317026**
(220) 06.01.2010
(320) 06.01.2010
(442) 01.12.2010
(151) 09.03.2011
(730) **Splendid Crystals s.r.o.**, Rychnov u Jablonce nad Nisou 135E, Rychnov u Jablonce nad Nisou, 46802, CZ
(210) O-473229
-
- (111) **317027**
(220) 27.01.2010
(320) 27.01.2010
(442) 01.12.2010
(151) 09.03.2011
(730) **MELADO s.r.o.**, Průmyslový areál 127, Slavičín, 76321, CZ
(210) O-473791
-
- (111) **317028**
(220) 02.02.2010
(320) 02.02.2010
(442) 01.12.2010
(151) 09.03.2011
(730) **Poděbradka, a.s.**, Nymburská 239/VII, Poděbrady, 29001, CZ
(210) O-473923
-
- (111) **317029**
(220) 02.02.2010
(320) 02.02.2010
(442) 01.12.2010
(151) 09.03.2011
(730) **Poděbradka, a.s.**, Nymburská 239/VII, Poděbrady, 29001, CZ
(210) O-473924
-
- (111) **317030**
(220) 19.03.2010
(320) 19.03.2010
(442) 09.06.2010
(151) 09.03.2011
(730) **Kühnelová Helena MgA.**, Oblá 464/56, Brno, 63400, CZ
(210) O-475273
-
- (111) **317031**
(220) 31.03.2010

(320) 31.03.2010
(442) 01.12.2010
(151) 09.03.2011
(730) **Jarůšek Jaromír Ing.**, Jordana Jovkova 3261/21, Praha 4 - Modřany, 14300, CZ
(210) O-475558

(111) **317032**
(220) 02.04.2010
(320) 02.04.2010
(442) 01.12.2010
(151) 09.03.2011
(730) **Český svaz cyklistiky**, Nad Hliníkem 1186/4, Praha 5 - Motol, 15000, CZ
(210) O-475680

(111) **317033**
(220) 14.04.2010
(320) 14.04.2010
(442) 01.12.2010
(151) 09.03.2011
(730) **Lata, o.s.**, Zvolenská 8, Praha 4, 14100, CZ
(210) O-475909

(111) **317034**
(220) 17.05.2010
(320) 17.05.2010
(442) 08.09.2010
(151) 09.03.2011
(730) **BOHANUS Martin**, Komenského 38, Jihlava, 58601, CZ
(210) O-476736

(111) **317036**
(220) 28.05.2010
(320) 28.05.2010
(442) 01.12.2010
(151) 09.03.2011
(730) **Český svaz cyklistiky**, Nad Hliníkem 1186/4, Praha 5, 15000, CZ
(210) O-477031

(111) **317037**
(220) 12.06.2010
(320) 12.06.2010
(442) 01.12.2010
(151) 09.03.2011
(730) **Sitil Bohemia s.r.o.**, Korunní 2206/127, Praha 3, 13000, CZ
(210) O-477383

(111) **317038**
(220) 21.06.2010
(320) 21.06.2010
(442) 01.12.2010
(151) 09.03.2011
(730) **SYSTHERM s.r.o.**, K Papírně 172/26, Plzeň, 31200, CZ
(210) O-477555

(111) **317039**
(220) 24.06.2010
(320) 24.06.2010
(442) 01.12.2010
(151) 09.03.2011
(730) **Komárek Vladimír Mgr., CSc.**, Lucemburská 33, Praha 3, 13000, CZ
(210) O-477694

(111) **317040**
(220) 30.06.2010
(320) 30.06.2010
(442) 01.12.2010
(151) 09.03.2011

(730) **Jambor Pavel**, Jaroslava Vrchlického 2707, Žatec, 43801, CZ
(210) O-477827

(111) **317041**
(220) 01.07.2010
(320) 01.07.2010
(442) 01.12.2010
(151) 09.03.2011
(730) **Symbion, a.s.**, Roháčova 188/37, Praha 3, 13000, CZ
(210) O-477877

(111) **317042**
(220) 21.07.2010
(320) 21.07.2010
(442) 01.12.2010
(151) 09.03.2011
(730) **CIDEM HRANICE, a.s.**, Skální 1088, Hranice, 75340, CZ
(210) O-478200

(111) **317043**
(220) 26.07.2010
(320) 26.07.2010
(442) 01.12.2010
(151) 09.03.2011
(730) **ANOP s.r.o.**, Prosecká 843/99, Praha 9 - Prosek, 19000, CZ
(210) O-478285

(111) **317044**
(220) 26.07.2010
(320) 26.07.2010
(442) 01.12.2010
(151) 09.03.2011
(730) **ANOP s.r.o.**, Prosecká 843/99, Praha 9 - Prosek, 19000, CZ
(210) O-478286

(111) **317045**
(220) 26.07.2010
(320) 26.07.2010
(442) 01.12.2010
(151) 09.03.2011
(730) **LG Electronics Inc.**, 20 Yeouido-dong, Yeongdeungpo-gu, 150-721 Seoul, KR
(210) O-478291

(111) **317046**
(220) 28.07.2010
(320) 28.07.2010
(442) 01.12.2010
(151) 09.03.2011
(730) **CADware s.r.o.**, Aloisina výšina 447/13, Liberec, 46005, CZ
(210) O-478351

(111) **317047**
(220) 29.07.2010
(320) 29.07.2010
(442) 01.12.2010
(151) 09.03.2011
(730) **OŽIVENÍ, o.s.**, Lublaňská 18, Praha 2, 12000, CZ
(210) O-478360

(111) **317048**
(220) 03.08.2010
(320) 03.08.2010
(442) 01.12.2010
(151) 09.03.2011
(730) **Profi fasády s.r.o.**, Kaplířova 1754/20, Plzeň, 30100, CZ
(210) O-478456

(111) 317049	(151) 09.03.2011
(220) 04.08.2010	(730) KLUB PLASTIKOVÝCH MODELÁŘŮ BRNO ,
(320) 04.08.2010	Purkyňova 105, Brno, 61200, CZ
(442) 01.12.2010	(210) O-478976
(151) 09.03.2011	
(730) Ústav aplikované mechaniky Brno, s.r.o. , Veveří	
972/95, Brno, 61100, CZ	
(210) O-478501	
(111) 317050	(111) 317058
(220) 10.08.2010	(220) 25.08.2010
(320) 10.08.2010	(320) 25.08.2010
(442) 01.12.2010	(442) 01.12.2010
(151) 09.03.2011	(151) 09.03.2011
(730) BKP GROUP, a.s. , ul. 1. května 333, Uherský Brod -	(730) Kučera Jiří , V Horkách 832, Pečky, 28911, CZ
Těšov, 68734, CZ	(210) O-478998
(210) O-478658	
(111) 317051	(111) 317059
(220) 10.08.2010	(220) 25.08.2010
(320) 10.08.2010	(320) 25.08.2010
(442) 01.12.2010	(442) 01.12.2010
(151) 09.03.2011	(151) 09.03.2011
(730) BKP GROUP, a.s. , ul. 1. května 333, Uherský Brod -	(730) S & CH TRADE CZ, s.r.o. , Mánesova 61, Praha 2,
Těšov, 68734, CZ	12000, CZ
(210) O-478659	(210) O-479001
(111) 317052	(111) 317060
(220) 17.08.2010	(220) 27.08.2010
(320) 17.08.2010	(320) 27.08.2010
(442) 01.12.2010	(442) 01.12.2010
(151) 09.03.2011	(151) 09.03.2011
(730) Slevomat.cz, s.r.o. , náměstí 14. října 1307/2, Praha 5,	(730) Štěr Marcel , Cehnice 24, Cehnice, 38752, CZ
15000, CZ	(210) O-479073
(210) O-478791	
(111) 317053	(111) 317061
(220) 19.08.2010	(220) 27.08.2010
(320) 19.08.2010	(320) 27.08.2010
(442) 01.12.2010	(442) 01.12.2010
(151) 09.03.2011	(151) 09.03.2011
(730) DS Pelikán, s.r.o. , Všetice 1, Netvořice, 25744, CZ	(730) Dopravní podnik Ostrava a.s. , Poděbradova 494/2,
(210) O-478852	Ostrava - Moravská Ostrava, 70171, CZ
	(210) O-479074
(111) 317054	(111) 317062
(220) 19.08.2010	(220) 27.08.2010
(320) 19.08.2010	(320) 27.08.2010
(442) 01.12.2010	(442) 01.12.2010
(151) 09.03.2011	(151) 09.03.2011
(730) Slevomat.cz, s.r.o. , Náměstí 14. října 1307/2, Praha 5 -	(730) Dopravní podnik Ostrava a.s. , Poděbradova 494/2,
Smichov, 15000, CZ	Ostrava - Moravská Ostrava, 70171, CZ
(210) O-478856	(210) O-479075
(111) 317055	(111) 317063
(220) 23.08.2010	(220) 27.08.2010
(320) 23.08.2010	(320) 27.08.2010
(442) 01.12.2010	(442) 01.12.2010
(151) 09.03.2011	(151) 09.03.2011
(730) MITOM - SPRÁVA NEMOVITOSTÍ s.r.o. ,	(730) Bergerová Radka MUDr. , Novodvorská 1097/126,
Kateřinská 42, Praha 2, 12000, CZ	Praha 4, 14000, CZ
(210) O-478921	(210) O-479077
(111) 317056	(111) 317064
(220) 23.08.2010	(220) 30.08.2010
(320) 23.08.2010	(320) 30.08.2010
(442) 01.12.2010	(442) 01.12.2010
(151) 09.03.2011	(151) 09.03.2011
(730) MAFRA, a.s. , Karla Engliše 519/11, Praha 5, 15000, CZ	(730) CET 21 spol. s r.o. , Kříženeckého nám. 1078/5, Praha 5,
(210) O-478948	15252, CZ
	(210) O-479114
(111) 317057	(111) 317065
(220) 24.08.2010	(220) 31.08.2010
(320) 24.08.2010	(320) 31.08.2010
(442) 01.12.2010	(442) 01.12.2010
(151) 09.03.2011	(151) 09.03.2011
(730) Hosek Richard , Dotzheimerstr. 152, Wiesbaden, DE	(730) Hosek Richard , Dotzheimerstr. 152, Wiesbaden, DE
(210) O-479121	(210) O-479121

(111) **317066**
(220) 01.09.2010
(320) 01.09.2010
(442) 01.12.2010
(151) 09.03.2011
(730) **RUDOLF JELÍNEK a. s.**, Razov 472, Vizovice, 76312, CZ
(210) O-479152

(111) **317067**
(220) 02.09.2010
(320) 02.09.2010
(442) 01.12.2010
(151) 09.03.2011
(730) **TTC TELEKOMUNIKACE, s.r.o.**, Třebohostická 987/5, Praha 10, 10000, CZ
(210) O-479185

(111) **317068**
(220) 02.09.2010
(320) 02.09.2010
(442) 01.12.2010
(151) 09.03.2011
(730) **HONEY DEW s.r.o.**, Ostrovského 253/3, Praha 5, 15000, CZ
(210) O-479189

(111) **317069**
(220) 02.09.2010
(320) 02.09.2010
(442) 01.12.2010
(151) 09.03.2011
(730) **HONEY DEW s.r.o.**, Ostrovského 253/3, Praha 5, 15000, CZ
(210) O-479190

(111) **317070**
(220) 02.09.2010
(320) 02.09.2010
(442) 01.12.2010
(151) 09.03.2011
(730) **CET 21 spol. s r.o.**, Křiženeckého nám. 1078/5, Praha 5, 15200, CZ
(210) O-479213

(111) **317071**
(220) 02.09.2010
(320) 02.09.2010
(442) 01.12.2010
(151) 09.03.2011
(730) **IVA PRODUCTION AGENCY, s.r.o.**, Velichovská 1701/9, Praha 5, 15500, CZ
(210) O-479214

(111) **317072**
(220) 02.09.2010
(320) 02.09.2010
(442) 01.12.2010
(151) 09.03.2011
(730) **MND Servisní a.s.**, Velkomoravská 900/405, Lužice, 69618, CZ
(210) O-479218

(111) **317073**
(220) 02.09.2010
(320) 02.09.2010
(442) 01.12.2010
(151) 09.03.2011
(730) **MND Gas Storage a.s.**, Úprkova 807/6, Hodonín, 69501, CZ
(210) O-479219

(111) **317074**

(220) 03.09.2010
(320) 03.09.2010
(442) 01.12.2010
(151) 09.03.2011
(730) **KAM NA PARDUBICKU s.r.o.**, V Perníkové chaloupce 38, Ráby u Pardubic, 53352, CZ
(210) O-479243

(111) **317075**
(220) 09.09.2010
(320) 09.09.2010
(442) 01.12.2010
(151) 09.03.2011
(730) **CCB - Czech Credit Bureau, a.s.**, Na Vítězné pláni 1719/4, Praha 4, 14000, CZ
(210) O-479350

(111) **317076**
(220) 14.09.2010
(320) 14.09.2010
(442) 01.12.2010
(151) 09.03.2011
(730) **EXACT ING, s.r.o.**, Nezamyslova 1423/6, Brno, 61500, CZ
(210) O-479445

(111) **317077**
(220) 21.09.2010
(320) 21.09.2010
(442) 01.12.2010
(151) 09.03.2011
(730) **POLAVKA David**, Kširova 223, Brno, 61900, CZ
(210) O-479609

(111) **317078**
(220) 21.09.2010
(320) 21.09.2010
(442) 01.12.2010
(151) 09.03.2011
(730) **Hostex spol. s r.o.**, Žerotínova 63, Šumperk, 78701, CZ
(210) O-479610
(526) Omezení rozsahu ochrany o prvek: VÝBĚROVÉ MÁSLA

(111) **317079**
(220) 22.09.2010
(320) 22.09.2010
(442) 01.12.2010
(151) 09.03.2011
(730) **20TEN SPORTS s.r.o.**, Na Kopečku 63, Smržovka, 46851, CZ
(210) O-479677

(111) **317080**
(220) 23.09.2010
(320) 23.09.2010
(442) 01.12.2010
(151) 09.03.2011
(730) **ARK stav s.r.o.**, Rostislavovo náměstí 59, Brno, 61200, CZ
(210) O-479686

(111) **317081**
(220) 23.09.2010
(320) 23.09.2010
(442) 01.12.2010
(151) 09.03.2011
(730) **Angusrest s.r.o.**, Soběsuky 9, Neurazy, 33501, CZ
(210) O-479688

(111) **317082**
(220) 23.09.2010
(320) 23.09.2010

(442) 01.12.2010 (151) 09.03.2011 (730) HORNBACH BAUMARKT CS spol. s r.o. , Chlumecká 2398, Praha 9 - Horní Počernice, 19800, CZ (210) O-479691	(210) O-479786
(111) 317083 (220) 23.09.2010 (320) 23.09.2010 (442) 01.12.2010 (151) 09.03.2011 (730) HORNBACH BAUMARKT CS spol. s r.o. , Chlumecká 2398, Praha 9 - Horní Počernice, 19800, CZ (210) O-479692	(111) 317091 (220) 27.09.2010 (320) 27.09.2010 (442) 01.12.2010 (151) 09.03.2011 (730) Vinacz, spol. s r.o. , Dolní Bojanovice 882, Dolní Bojanovice, 69617, CZ (210) O-479787
(111) 317084 (220) 23.09.2010 (320) 23.09.2010 (442) 01.12.2010 (151) 09.03.2011 (730) OLMA, a.s. , Pavelkova 18, Olomouc, 77234, CZ (210) O-479704	(111) 317092 (220) 30.09.2010 (320) 30.09.2010 (442) 01.12.2010 (151) 09.03.2011 (730) B+J Power s.r.o. , Údolní 501, Tábor, 39002, CZ (210) O-479846
(111) 317085 (220) 23.09.2010 (320) 23.09.2010 (442) 01.12.2010 (151) 09.03.2011 (730) OLMA, a.s. , Pavelkova 18, Olomouc, 77234, CZ (210) O-479705	(111) 317093 (220) 30.09.2010 (320) 30.09.2010 (442) 01.12.2010 (151) 09.03.2011 (730) B+J Power s.r.o. , Údolní 501, Tábor, 39002, CZ (210) O-479848
(111) 317086 (220) 24.09.2010 (320) 24.09.2010 (442) 01.12.2010 (151) 09.03.2011 (730) VIENI s.r.o. , Vykáň 42, Kounice, 28915, CZ (210) O-479743	(111) 317094 (220) 30.09.2010 (320) 30.09.2010 (442) 01.12.2010 (151) 09.03.2011 (730) B+J Power s.r.o. , Údolní 501, Tábor, 39002, CZ (210) O-479849
(111) 317087 (220) 27.09.2010 (320) 27.09.2010 (442) 01.12.2010 (151) 09.03.2011 (730) atelier 66 s.r.o. , Plzeňská 1270/97, Praha 5 - Košiče, 15000, CZ (210) O-479767	(111) 317095 (220) 30.09.2010 (320) 30.09.2010 (442) 01.12.2010 (151) 09.03.2011 (730) TEVA Pharmaceuticals Europe B.V. , Computerweg 10, 3542DR Utrecht, NL (210) O-479852
(111) 317088 (220) 27.09.2010 (320) 27.09.2010 (442) 01.12.2010 (151) 09.03.2011 (730) atelier 66 s.r.o. , Plzeňská 1270/97, Praha 5 - Košiče, 15000, CZ (210) O-479769	(111) 317096 (220) 30.09.2010 (320) 30.09.2010 (442) 01.12.2010 (151) 09.03.2011 (730) KB - BLOK systém, s.r.o. , Masarykova čp. 635, Postoloprty, 43942, CZ (210) O-479855
(111) 317089 (220) 27.09.2010 (320) 27.09.2010 (442) 01.12.2010 (151) 09.03.2011 (730) Vinacz, spol. s r.o. , Dolní Bojanovice 882, Dolní Bojanovice, 69617, CZ (210) O-479785	(111) 317097 (220) 01.10.2010 (320) 01.10.2010 (442) 01.12.2010 (151) 09.03.2011 (730) VÍNO SÝKORA, s.r.o. , Příhon 1, Čejkovice, 69615, CZ (210) O-479857
(111) 317090 (220) 27.09.2010 (320) 27.09.2010 (442) 01.12.2010 (151) 09.03.2011 (730) Vinacz, spol. s r.o. , Dolní Bojanovice 882, Dolní Bojanovice, 69617, CZ	(111) 317098 (220) 01.10.2010 (320) 01.10.2010 (442) 01.12.2010 (151) 09.03.2011 (730) VÍNO SÝKORA, s.r.o. , Příhon 1, Čejkovice, 69615, CZ (210) O-479858
(111) 317099 (220) 21.10.2010 (320) 21.10.2010 (442) 01.12.2010	(111) 317099 (220) 21.10.2010 (320) 21.10.2010 (442) 01.12.2010

(151) 09.03.2011 (730) Šandová Lucie , Butoves 85, Jičín, 50601, CZ (210) O-479983	(210) O-480129
(111) 317100 (220) 07.10.2010 (320) 07.10.2010 (442) 01.12.2010 (151) 09.03.2011 (730) A & KNIJNENBERG, s.r.o. , Opletalova 4, Praha 1, 11000, CZ (210) O-480000	(111) 317108 (220) 12.10.2010 (320) 12.10.2010 (442) 01.12.2010 (151) 09.03.2011 (730) Česká republika - Ministerstvo vnitra , Nad Štolou 3, Praha 7, 17034, CZ (210) O-480130
(111) 317101 (220) 11.10.2010 (320) 11.10.2010 (442) 01.12.2010 (151) 09.03.2011 (730) MyMedia s.r.o. , Kroftova 341/16, Praha 5, 15000, CZ (210) O-480061	(111) 317109 (220) 12.10.2010 (320) 12.10.2010 (442) 01.12.2010 (151) 09.03.2011 (730) Česká republika - Ministerstvo vnitra , Nad Štolou 3, Praha 7, 17034, CZ (210) O-480131
(111) 317102 (220) 12.10.2010 (320) 12.10.2010 (442) 01.12.2010 (151) 09.03.2011 (730) Auto Kelly real s.r.o. , Ocelářská 891/16, Praha 9, 19000, CZ (210) O-480067	(111) 317110 (220) 12.10.2010 (320) 12.10.2010 (442) 01.12.2010 (151) 09.03.2011 (730) Česká republika - Ministerstvo vnitra , Nad Štolou 3, Praha 7, 17034, CZ (210) O-480132
(111) 317103 (220) 12.10.2010 (320) 12.10.2010 (442) 01.12.2010 (151) 09.03.2011 (730) ERGO CZ, s.r.o. , Dunajovická 42, Třeboň - Břilice, 37901, CZ (210) O-480074	(111) 317111 (220) 12.10.2010 (320) 12.10.2010 (442) 01.12.2010 (151) 09.03.2011 (730) Česká republika - Ministerstvo vnitra , Nad Štolou 3, Praha 7, 17034, CZ (210) O-480133
(111) 317104 (220) 12.10.2010 (320) 12.10.2010 (442) 01.12.2010 (151) 09.03.2011 (730) ERGO CZ, s.r.o. , Dunajovická 42, Třeboň - Břilice, 37901, CZ (210) O-480075	(111) 317112 (220) 12.10.2010 (320) 12.10.2010 (442) 01.12.2010 (151) 09.03.2011 (730) Česká republika - Ministerstvo vnitra , Nad Štolou 3, Praha 7, 17034, CZ (210) O-480134
(111) 317105 (220) 12.10.2010 (320) 12.10.2010 (442) 01.12.2010 (151) 09.03.2011 (730) Česká republika - Ministerstvo vnitra , Nad Štolou 3, Praha 7, 17034, CZ (210) O-480127	(111) 317113 (220) 12.10.2010 (320) 12.10.2010 (442) 01.12.2010 (151) 09.03.2011 (730) Česká republika - Ministerstvo vnitra , Nad Štolou 3, Praha 7, 17034, CZ (210) O-480135
(111) 317106 (220) 12.10.2010 (320) 12.10.2010 (442) 01.12.2010 (151) 09.03.2011 (730) Česká republika - Ministerstvo vnitra , Nad Štolou 3, Praha 7, 17034, CZ (210) O-480128	(111) 317114 (220) 12.10.2010 (320) 12.10.2010 (442) 01.12.2010 (151) 09.03.2011 (730) Česká republika - Ministerstvo vnitra , Nad Štolou 3, Praha 7, 17034, CZ (210) O-480136
(111) 317107 (220) 12.10.2010 (320) 12.10.2010 (442) 01.12.2010 (151) 09.03.2011 (730) Česká republika - Ministerstvo vnitra , Nad Štolou 3, Praha 7, 17034, CZ	(111) 317115 (220) 14.10.2010 (320) 14.10.2010 (442) 01.12.2010 (151) 09.03.2011 (730) GRANETTE & STAROREŽNÁ Distilleries a.s. , Drážďanská 80/82, Ústí nad Labem, 40007, CZ (210) O-480218

(111) **317116**
(220) 14.10.2010
(320) 14.10.2010
(442) 01.12.2010
(151) 09.03.2011
(730) **GRANETTE & STAROREŽNÁ Distilleries a.s.**,
Drážďanská 80/82, Ústí nad Labem, 40007, CZ
(210) O-480219

(151) 15.03.2011
(730) **REMAX, spol. s r.o.**, Golfová 937, Praha 10, 10200, CZ
(210) O-185525

(111) **317117**
(220) 14.10.2010
(320) 14.10.2010
(442) 01.12.2010
(151) 09.03.2011
(730) **Sommerová Jiřina**, Komenského 115, Černošice, 25228,
CZ
(210) O-480227

(111) **317118**
(220) 14.10.2010
(320) 14.10.2010
(442) 01.12.2010
(151) 09.03.2011
(730) **Opavia - LU, s.r.o.**, Karolinská 661, Praha 8, 18600, CZ
(210) O-480231

(111) **317119**
(220) 22.10.2010
(320) 22.10.2010
(442) 01.12.2010
(151) 09.03.2011
(730) **ITEA s.r.o.**, Americká 459/27, Praha 2 - Vinohrady,
12000, CZ
(210) O-480417

(111) **317120**
(220) 22.10.2010
(320) 22.10.2010
(442) 01.12.2010
(151) 09.03.2011
(730) **M.K. INVEST Group s.r.o.**, Střelniční 2133, Frýdek-
Místek, 73801, CZ
(210) O-480419

(111) **317121**
(220) 22.10.2010
(320) 22.10.2010
(442) 01.12.2010
(151) 09.03.2011
(730) **M.K. INVEST Group s.r.o.**, Střelniční 2133, Frýdek-
Místek, 73801, CZ
(210) O-480420

(111) **317122**
(220) 22.10.2010
(320) 22.10.2010
(442) 01.12.2010
(151) 09.03.2011
(730) **M.K. INVEST Group s.r.o.**, Střelniční 2133, Frýdek-
Místek, 73801, CZ
(210) O-480421

(111) **317123**
(220) 26.10.2010
(320) 26.10.2010
(442) 01.12.2010
(151) 09.03.2011
(730) **Venkrbec Roman**, Školní 447, Batelov, 58851, CZ
(210) O-480519

(111) **317124**
(220) 13.11.2002
(320) 13.11.2002
(442) 16.04.2003

Přehled zápisů ochranných známek se změnou ve vztahu ke zveřejněným přihláškám

Kapitola obsahuje údaje o ochranných známkách zapsaných na základě ustanovení § 28 odst. 1 zákona č. 441/2003 Sb., u kterých došlo ke změně údajů oproti zveřejněné přihlášce ochranné známky.

Číselný přehled

317014, 317016, 317017, 317018, 317035

Zápisy ochranných známek se změnou ve vztahu ke zveřejněným přihláškám

(111) **317014**
(220) 14.05.2009
(320) 14.05.2009
(442) 10.06.2009
(151) 09.03.2011
(540)

motoguru

(730) **Maličovský Michal**, Seifertova 1527/16, Praha 3, 13000, CZ
(740) Ing. Marie Smrčková, patentový zástupce, Velflíkova 10, Praha 6, 16000
(510) (36) zprostředkování leasingu a pojištění.
(511) 36
(210) O-467964

(111) **317016**
(220) 21.10.2009
(320) 21.10.2009
(442) 13.01.2010
(151) 09.03.2011
(540)

SOLIRA

(730) **SOLIRA Company s.r.o.**, U Dálnice 815/6, Praha 5 - Stodůlky, 15500, CZ
(740) DMH - patentová a známková kancelář, Mgr. Marcela Machatová, Pospíšilova 2, Praha 3, 13000
(510) (1) průmyslové chemikálie, zejména tenzidy jako chemické přísady do výrobků, apretační a bělicí přísady a přípravky pro průmyslové účely, biologické přísady a přípravky a enzymy, včetně enzymatických přípravků pro čištění tekutin a změkčování vody, detergenty a škrob pro průmyslové účely, impregnační látky a smáčecí přípravky pro barvení textilií a kůže, chemické přípravky pro výrobu pigmentů, chemické prostředky pro konzervování potravin, umělá sladidla, hnojiva přírodní a umělá pro zemědělství, lesnictví a zahrádkářské účely, živné soli a roztoky pro venkovní a pokojové rostliny a květiny, fungicidy a bakteriální přípravky spadající do třídy 1; (3) prací, čistící, lešticí a apretační prostředky a přípravky, zejména prací prášky, tablety, roztoky a gely, namáčecí prostředky, bělicí, avivážní a apretační přípravky, přípravky pro oživení a zjasňování barev tkanin, přípravky pro mytí nádobí, kuchyňských spotřebičů a sanitárních zařízení, detergenty a stabilizující emulze jako čistící prostředky; (16) papírenské a kartonážní výrobky, papírové, lepenkové a kartonové krabice, voskovaný papír, paletizační blány z umělých hmot, papírenské pásy, lepidla a lepicí pásy pro papírenské výrobky a obaly, nálepky a etikety (vyjma textilních), balicí papír a balicí fólie z plastických hmot nebo viskózy, propagační a upomínkové předměty z papíru a plastu, grafiky a grafické reprodukce, papírové obálky, tiskoviny na papírových nosičích periodické a neperiodické, katalogy, brožury a brožurky, nabídkové a propagační tiskoviny, zejména letáky, katalogy, reklamní tabule a poutače z papíru a lepenky, papírové a plastové sáčky, tašky a pytle; (35) zprostředkovatelská činnost v oblasti obchodu s výrobky v oboru průmyslových chemikálií, pracích, čistících a kosmetických přípravků a prostředků, propagační, reklamní a inzertní služby, včetně zajišťování a rozšiřování reklamních materiálů a vzorků výrobků, poskytování propagačních a informačních produktů, například multimediálních informací pro reklamní a propagační účely, včetně on-line informací, inzerce a propagace, prezentace uživatelů v počítačové síti Internet, obchodní, podnikatelské a propagační využití sítě Internet v oblasti vyhledávacích služeb a e-businessu, organizování a zajišťování reklamních a komerčních přehlídek výrobků a služeb, průzkum trhu-marketing, obchodní management a průzkum, včetně analýzy trhu, pomoc při řízení firem, dovozní a vývozní agentura, obchodní zastoupení tuzemských a zahraničních podnikatelských subjektů, grafické a kresličské práce pro reklamní a propagační účely, odborné obchodní informační a konzultační služby v rozsahu služeb zahrnutých ve tř. 35; (39) skladování, balení, doprava, rozvoz a doručování zboží, zprostředkování dopravy a přepravy, nákladní doprava, doručovací služby, pronájem skladišť a skladovacích kontejnerů, pronájem garáží a parkovacích ploch, pronájem vozidel a kamiónů, informace o skladování a dopravě, archivace elektronicky uložených dokumentů; (40) zpracování a úprava průmyslových chemikálií, materiálů a látek, včetně jejich míšení, informace o zpracování materiálů.

pronájem garáží a parkovacích ploch, pronájem vozidel a kamiónů, informace o skladování a dopravě, archivace elektronicky uložených dokumentů; (40) zpracování a úprava průmyslových chemikálií, materiálů a látek, včetně jejich míšení, informace o zpracování materiálů.

(511) 1, 3, 16, 35, 39, 40
(210) O-471624

(111) **317017**
(220) 21.10.2009
(320) 21.10.2009
(442) 13.01.2010
(151) 09.03.2011
(540)

SOLIRA Company

(730) **SOLIRA Company s.r.o.**, U Dálnice 815/6, Praha 5 - Stodůlky, 15500, CZ
(740) DMH - patentová a známková kancelář, Mgr. Marcela Machatová, Pospíšilova 2, Praha 3, 13000
(510) (1) průmyslové chemikálie, zejména tenzidy jako chemické přísady do výrobků, apretační a bělicí přísady a přípravky pro průmyslové účely, biologické přísady a přípravky a enzymy, včetně enzymatických přípravků pro čištění tekutin a změkčování vody, detergenty a škrob pro průmyslové účely, impregnační látky a smáčecí přípravky pro barvení textilií a kůže, chemické přípravky pro výrobu pigmentů, chemické prostředky pro konzervování potravin, umělá sladidla, hnojiva přírodní a umělá pro zemědělství, lesnictví a zahrádkářské účely, živné soli a roztoky pro venkovní a pokojové rostliny a květiny, fungicidy a bakteriální přípravky spadající do třídy 1; (3) prací, čistící, lešticí a apretační prostředky a přípravky, zejména prací prášky, tablety, roztoky a gely, namáčecí prostředky, bělicí, avivážní a apretační přípravky, přípravky pro oživení a zjasňování barev tkanin, přípravky pro mytí nádobí, kuchyňských spotřebičů a sanitárních zařízení, detergenty a stabilizující emulze jako čistící prostředky; (16) papírenské a kartonážní výrobky, papírové, lepenkové a kartonové krabice, voskovaný papír, paletizační blány z umělých hmot, papírenské pásy, lepidla a lepicí pásy pro papírenské výrobky a obaly, nálepky a etikety (vyjma textilních), balicí papír a balicí fólie z plastických hmot nebo viskózy, propagační a upomínkové předměty z papíru a plastu, grafiky a grafické reprodukce, papírové obálky, tiskoviny na papírových nosičích periodické a neperiodické, katalogy, brožury a brožurky, nabídkové a propagační tiskoviny, zejména letáky, katalogy, reklamní tabule a poutače z papíru a lepenky, papírové a plastové sáčky, tašky a pytle; (35) zprostředkovatelská činnost v oblasti obchodu s výrobky v oboru průmyslových chemikálií, pracích, čistících a kosmetických přípravků a prostředků, propagační, reklamní a inzertní služby, včetně zajišťování a rozšiřování reklamních materiálů a vzorků výrobků, poskytování propagačních a informačních produktů, například multimediálních informací pro reklamní a propagační účely, včetně on-line informací, inzerce a propagace, prezentace uživatelů v počítačové síti Internet, obchodní, podnikatelské a propagační využití sítě Internet v oblasti vyhledávacích služeb a e-businessu, organizování a zajišťování reklamních a komerčních přehlídek výrobků a služeb, průzkum trhu-marketing, obchodní management a průzkum, včetně analýzy trhu, pomoc při řízení firem, dovozní a vývozní agentura, obchodní zastoupení tuzemských a zahraničních podnikatelských subjektů, grafické a kresličské práce pro reklamní a propagační účely, odborné obchodní informační a konzultační služby v rozsahu služeb zahrnutých ve tř. 35; (39) skladování, balení, doprava, rozvoz a doručování zboží, zprostředkování dopravy a přepravy, nákladní doprava, doručovací služby, pronájem skladišť a skladovacích kontejnerů, pronájem garáží a parkovacích ploch, pronájem vozidel a kamiónů, informace o skladování a dopravě, archivace elektronicky uložených dokumentů; (40) zpracování a úprava průmyslových chemikálií, materiálů a látek, včetně jejich míšení, informace o zpracování materiálů.

(511) 1, 3, 16, 35, 39, 40

(210) O-471625

(111) **317018**

(220) 02.11.2009

(320) 02.11.2009

(442) 02.12.2009

(151) 09.03.2011

(540)

CHONDROFIT

(730) **DACOM Pharma s.r.o.**, Svatoborská 365, Kyjov, 69701, CZ

(510) (5) výrobky pro hubení škodlivých zvířat, fungicidy, herbicidy.

(511) 5

(210) O-471823

(111) **317035**

(220) 20.05.2010

(320) 20.05.2010

(442) 25.08.2010

(151) 09.03.2011

(540)



(730) **OneWorld, s.r.o.**, Březovská 494, Zvole u Prahy, 25245, CZ

(510) (16) diagramy, fotografie, blahopřání, kalendáře, kalendáře trhací, obálky; (41) filmová tvorba, fotografování, tvorba školicích a výukových textů, tvorba odborných článků, vydávání knih, pořádání korespondenčních kurzů, organizování soutěží, vydávání textů, poradenská činnost v oblasti rozvoje osobnosti, testování vybraných znalostí a dovedností účastníků rozvojových kurzů.

(511) 16, 41

(210) O-476843

Ochranné známky zrušené a prohlášené za neplatné

Tato kapitola obsahuje údaje o rozhodnutích o zrušení ochranné známky na základě ustanovení § 31 zákona č. 441/2003 Sb. nebo o prohlášení ochranné známky za neplatnou na základě ustanovení § 32 zákona č. 441/2003 Sb. Existuje-li důvod zrušení/prohlášení ochranné známky za neplatnou pouze ve vztahu k některým z výrobků nebo služeb, Úřad ochrannou známku zruší/prohlásí za neplatnou pouze pro tyto výrobky nebo služby. Údaje o výsledku rozhodnutí (zrušení ochranné známky, částečné zrušení ochranné známky, prohlášení ochranné známky za neplatnou, prohlášení ochranné známky za částečně neplatnou) jsou uvedeny za datem právní moci rozhodnutí pod INID kódem (583) s názvem "Datum právní moci rozhodnutí/výsledek rozhodnutí".

(111) 197345

(540)

BAL

(583) 08.03.2011 / částečné zrušení ochranné známky

(111) 285778

(540)



(583) 09.03.2011 / prohlášení ochranné známky za neplatnou

Přehled obnov zápisu ochranných známek

Kapitola obsahuje údaje o ochranných známkách, u kterých byl na žádost vlastníka obnoven zápis podle ustanovení § 28 odst. 2 zákona č. 441/2003 Sb.

Číselný přehled												
154643	154644	160431	160482	160612	160696	164954	165205	165223	165311	170174	170192	170391
170392	170466	170467	170788	170821	171203	171334	171338	171678	171879	172970	173226	173446
173601	173602	173603	173604	177971	236322	237087	239777	239778	239779	240665	240666	240721
240722	240728	241224	241341	241355	241363	241442	241459	241464	241504	241547	241615	242197
242269	242304	242359	242360	242433	242519	242627	242628	242683	243151	243185	243186	243191
243228	243271	243275	243276	243312	243390	243404	243405	243539	243596	243776	243818	243896
244152	244153	244154	244219	244265	244727	244931	244933	244934	244952	245604	245605	245847
245866	246154	246355	246377	246920	247130	247142	247150	247182	248673	248674	249044	249045
249168	249556	250030	250152	251284	251520	251579	251580	252210	252320	253109	253137	257097
257984	271487	275800	292200	292201	292342							

Obnovy zápisu ochranných známek

(111) **154643**
(220) 30.03.1961
(151) 24.04.1961
(540)

CARIFLEX

(730) **Kraton Polymers Research B.V.**, Asterweg 19A1, 1031 HL Amsterdam, NL
(740) Baker & McKenzie v.o.s., advokátní kancelář, JUDr. Jiří Čermák, advokát, Klimentská 46, Praha 1, 11002
(510) Chemické výrobky pro průmysl.
(511) 1
(210) O-24315

(111) **154644**
(220) 30.03.1961
(151) 24.04.1961
(540)

CARIFLEX

(730) **Kraton Polymers Research B.V.**, Asterweg 19A1, 1031 HL Amsterdam, NL
(740) Baker & McKenzie v.o.s., advokátní kancelář, JUDr. Jiří Čermák, advokát, Klimentská 46, Praha 1, 11002
(510) (17) umělé hmoty ve formě listů, bloků, prutů a trubíc, přírodní a umělé kaučuk.
(511) 17
(210) O-24316

(111) **160431**
(220) 28.04.1971
(151) 19.07.1971
(540)

ELANCOBAN

(730) **Eli Lilly and Company**, Lilly Corporate Center, Indianapolis, IN, US
(740) Společná advokátní kancelář Všeťečka Zelený Švorčík Kalenský a Partneři, JUDr. Petr Kalenský, Hádkova 2, Praha 2, 12000
(510) (5) farmaceutické, veterinární a sanitární přípravky, přípravky pro hubení škůdců a ničení plevele, desinfekční přípravky.
(511) 5
(210) O-45184

(111) **160482**
(220) 11.05.1971
(151) 20.09.1971
(540)

MITOMYCIN C KYOWA

(730) **Kyowa Hakko Kirin Co., Ltd.**, 1-6-1, Ohtemachi, Chiyoda-ku, Tokyo, JP
(740) Čermák a spol., JUDr. Karel Čermák jr., Ph.D., LL.M., advokát, Národní 32, Praha 1, 11000
(510) (5) farmaceutické, veterinární a hygienické přípravky.
(511) 5
(210) O-45218

(111) **160612**
(220) 06.04.1971
(151) 08.12.1971
(540)

POP

(730) **Tucker Fasteners Limited**, Birmingham, GB
(740) Společná advokátní kancelář Všeťečka a partneři, JUDr. Všeťečka Miloš, Hádkova 2, Praha 2, 12000
(510) (6) nýtové uzávěry z obecných kovů.
(511) 6
(210) O-45132

(111) **160696**
(220) 19.04.1971
(151) 07.02.1972
(540)

Cem-FIL

(730) **SAINT-GOBAIN VETROTEX (UK) LIMITED**, 5 Thames Park, Lester Way, Wallingford, Oxon OX10 9TA, GB
(740) Společná advokátní kancelář Všeťečka Zelený Švorčík Kalenský a partneři, JUDr. Otakar Švorčík, Hádkova 2, Praha 2, 12000
(510) (21) skleněné výrobky pokud spadají do tř. 21
(511) 21
(210) O-45150

(111) **164954**
(220) 07.04.1981
(151) 16.10.1981
(540)

HUMULIN

(730) **Eli Lilly and Company, společnost zřízená podle zákonů státu Indiana**, Indianapolis, IN, US
(740) Společná advokátní kancelář Všeťečka Zelený Švorčík Kalenský a partneři, JUDr. Otakar Švorčík, Hádkova 2, Praha 2, 12000
(510) (5) farmaceutické přípravky a látky.
(511) 5
(210) O-52184

(111) **165205**
(220) 12.08.1981
(151) 13.10.1982
(540)



(730) **HASBRO, INC., společnost organizovaná a existující podle zákonů státu Rhode Island**, Pawtucket, RI, US
(740) Čermák a spol., JUDr. Karel Čermák, advokát, Národní 32, Praha 1, 11000
(510) (28) hry a hračky.
(511) 28
(210) O-52353

(111) **165223**
(220) 12.08.1981
(151) 04.11.1982
(540)

PLAYSKOOL

(730) **Hasbro, Inc.**, 1027 Newport Avenue, Pawtucket, RI, US
(740) Čermák a spol., JUDr. Karel Čermák, advokát, Národní 32, Praha 1, 11000
(510) (28) hry a hračky.
(511) 28
(210) O-52352

(111) **165311**
(220) 07.05.1981
(151) 08.03.1983
(540)

RICOH

(730) **Kabushiki Kaisha Ricoh (Ricoh Company,Ltd.)**, 3-6, Naka-Magome 1-chome, Ohta-ku, Tokyo, JP

- (740) KOREJZOVÁ & SPOL., v.o.s., JUDr. Petra Korejzová, advokátka, Korunní 810/104 E, Praha 10, 10100
(510) Elektrostatická, tepelná a fotografická kopírovací zařízení a jejich příslušenství, rozmnožovací a kopírovací zařízení všech druhů a jejich příslušenství, tiskařská zařízení všech druhů a jejich příslušenství, chemikálie pro fotografii, rozmnožování, kopírování a tisk, citlivé materiály jako papíry, fólie, filmy a desky citlivé na světlo, teplo a tlak, fotografické, filmovací a optické přístroje a zařízení včetně promítacích a zvětšovacích přístrojů a jejich příslušenství, mikrofilmová zařízení včetně mikrofilmových kamer, čtecích zařízení, záznamová zařízení a zařízení pro zpětné reprodukování a jejich příslušenství, zařízení pro zpracování dat a pomocné vybavení včetně minikalkulátorů, vstupních a výstupních terminálů a jejich příslušenství, zařízení pro telefonní přenos faksimilií a jejich příslušenství, zařízení pro zpracování mluveného slova, měřicí zařízení pro plyn, vodu a jejich příslušenství.

(511) 1, 7, 9, 16
(210) O-52217

(111) **170174**
(220) 27.02.1991
(151) 30.05.1992
(540)



- (730) **THE TIMBERLAND COMPANY**, 200 Domain Drive, Stratham, NH, US
(740) Společná advokátní kancelář Všeťečka a partneři, JUDr. Zelený Pavel, Hálkova 2, Praha 2, 12000
(510) (25) oděvy, prádlo, boty, střevíce, trepky.
(511) 25
(210) O-60612

(111) **170192**
(220) 29.01.1991
(151) 29.05.1992
(540)

INDIES

- (730) **Milan Pálež**, Dolní Loučky 191, Dolní Loučky, 59455, CZ
(740) BOHEMIA PATENT, Ing. Jana Vanděliková, Spálená 97/29, Praha 1, 11000
(510) Půjčování a prodej kompaktních disků, gramofonových desek, magn. kazet a časopisů.
(511) 9, 16, 41
(210) O-60234

(111) **170391**
(220) 27.02.1991
(151) 03.07.1992
(540)



- (730) **LEUNG KAI FOOK MEDICAL CO.PTE.LTD.**, 84 South Bridge Road, #03-00 Leung Kai Fook Building, Singapore, SG
(740) Čermák a spol., JUDr. Karel Čermák jr., Ph.D., LL.M., advokát, Národní 32, Praha 1, 11000
(510) (5) léčivé a farmaceutické přípravky.
(511) 5
(210) O-60603

(111) **170392**
(220) 27.02.1991
(151) 30.06.1992
(540)



- (730) **LEUNG KAI FOOK MEDICAL CO.PTE.LTD.**, 84 South Bridge Road, #03-00 Leung Kai Fook Building, Singapore, SG
(740) Čermák a spol., JUDr. Karel Čermák jr., Ph.D., LL.M., advokát, Národní 32, Praha 1, 11000
(510) (5) léčivé a farmaceutické přípravky.
(511) 5
(210) O-60604

(111) **170466**
(220) 14.02.1991
(151) 20.07.1992
(540)

POLYDINE

- (730) **Dr.Fischer GmbH**, Postfach 1, Leingarten, DE
(740) FISCHER & PARTNER, Fischer Michael, Na Hrobci 5, Praha 2, 12800
(510) Výrobky farmaceutické a kosmetické.
(511) 3, 5
(210) O-60459

(111) **170467**
(220) 14.02.1991
(151) 20.07.1992
(540)

ULTRASOL

- (730) **Dr.Fischer GmbH**, Postfach 1, Leingarten, DE
(740) FISCHER & PARTNER, Fischer Michael, Na Hrobci 5, Praha 2, 12800
(510) Výrobky farmaceutické a kosmetické.
(511) 3, 5
(210) O-60460

(111) **170788**
(220) 21.02.1991
(151) 30.07.1992
(540)

VEGETKA

- (730) **VITANA, akciová společnost**, Byšice, 27732, CZ
(740) Advokátní a patentová kancelář Traplová, Hakr, Kubát, JUDr. Traplová Jarmila, Přístavní 24, Praha 7, 17000
(510) (30) kořenící směsi.
(511) 30
(210) O-60555

(111) **170821**
(220) 26.03.1991
(151) 30.07.1992
(540)



- (730) **Tommy Hilfiger Licensing LLC.**, 601 W. 26th St., 6th Floor, New York, NY, US

- (740) Čermák a spol., JUDr. Karel Čermák, advokát, Národní 32, Praha 1, 11000
(510) (25) oděvní zboží pro muže, ženy a děti, obuv, boty, střevíce a trepky.
(511) 25
(210) O-61001

- (111) **171203**
(220) 07.03.1991
(151) 18.09.1992
(540)

MELLES GRIOT

- (730) **CVI Laser, LLC**, 200 Dorado Place SE, Albuquerque, NM, US
(740) PATENTSERVIS Praha a.s., Jivenská 1273/1, Praha 4, 14021
(510) (9) vědecké a měřicí přístroje a nástroje, optické přístroje a nástroje, jejich části a příslušenství včetně objektivů, okulárů, optických mřížek, zaostřovacích mechanismů, mikroskopy a jejich části, clony, závěrky, optické tabulky a posuvná zařízení, nosiče a držáky optických soustav, závitová a hřebenová posuvná zařízení, systémy tlumící vibrace, optické zdroje; optické součástky včetně čoček, kondenzorů, zrcadel, okének, plochých skel, děličů paprsků, vzorkování paprsků, optické spojky a optické děliče, polarizátory světla, prisma a filtry; lasery, laserové diody a části a příslušenství pro lasery; elektro-optické součástky, včetně spojek, děličů, polarizátorů, modulátorů, stínidel optických paprsků a detektorů optických paprsků.
(511) 9
(210) O-60743

- (111) **171334**
(220) 07.03.1991
(151) 15.09.1992
(540)

VIDOX

- (730) **VIDOX s.r.o.**, Horní Brána, U Poráků 511, Český Krumlov, 38101, CZ
(740) Společná advokátní kancelář Všečečka Zelený Švorčík Kalenský a partneři, JUDr. Michal Havlík, Hálkova 2, Praha 2, 12000
(510) Stavební materiál pro hlavní a vedlejší stavební výrobu; výrobky ze dřeva pro hlavní i vedlejší stavební výrobu; hlavní i vedlejší stavební výroba, provádění rekonstrukce staveb včetně historických; zprostředkování dodávek projektových a průzkumových prací, odborných posudků, odhadů, statických posudků, revizních zpráv, měřičských prací, stavebních prací, stavebních materiálů a polotovarů včetně přepravy, prací těžkých i lehkých stavebních mechanismů a zařízení; pronájem mechanismů a zařízení pro stavební činnost, pronájem vlastních objektů, nákup a prodej stavebních materiálů.
(511) 19, 20, 37, 42
(210) O-60728

- (111) **171338**
(220) 14.02.1991
(151) 02.10.1992
(540)

Dr. Fischer

- (730) **Dr. Fischer GmbH**, Postfach 1, Leingarten, DE
(740) FISCHER & PARTNER, Fischer Michael, Na Hrobcí 5, Praha 2, 12800
(510) Výrobky farmaceutické a kosmetické.
(511) 3, 5
(210) O-60456

- (111) **171678**

- (220) 02.05.1991
(151) 15.12.1992

BENDICKS OF MAYFAIR

- (730) **Storck UK Ltd.**, Moorside Road, Winnall, Winchester, Hampshire SO23, 7SA, GB
(740) Čermák a spol., JUDr. Karel Čermák, advokát, Národní 32, Praha 1, 11000
(510) (30) cukrovinky, žvýkací guma /nikoliv pro léčebné účely/, čokoláda, čokoládové výrobky včetně pralinek, jemné pečivo.
(511) 30
(210) O-61552

- (111) **171879**
(220) 10.04.1991
(151) 30.12.1992
(540)

DISOPHROL

- (730) **Schering Corporation**, 2000 Galloping Hill Road, Kenilworth, NJ, US
(740) KOREJZOVÁ & SPOL., v. o. s., JUDr. Zdeňka Korejzová, Korunní 810/104 E, Praha 10, 10100
(510) (5) výrobky farmaceutické, zvěrolékařské a zdravotnické, výrobky dietetické pro děti a nemocné, náplasti, obvazový materiál, hmoty určené k plombování zubů a na otisky zubů, desinfekční prostředky, prostředky k hubení rostlinných a živočišných škůdců, antiparasitní látky.
(511) 5
(210) O-61205

- (111) **172970**
(220) 18.11.1991
(151) 02.07.1993
(540)

WOLVERINE

- (730) **WOLVERINE WORLD WIDE INC., společnost zřízená podle zákonů státu Delaware**, 9341 Courtland Drive, N.E., Rockford, MI, US
(740) PATENTSERVIS Praha a.s., Jivenská 1273/1, Praha 4, 14021
(510) Oděvy, obuv, pokrývky hlavy, kůže a imitace kůže, výrobky z těchto materiálů a výrobky, které nejsou zahrnuty v ostatních třídách, usně, surová kůže, kufry a cestovní kabely, deštníky, slunečníky a hole, biče, postroje na koně a sedlářské výrobky.
(511) 18, 25
(210) O-64827

- (111) **173226**
(220) 27.02.1991
(151) 02.08.1993
(540)

TIMBERLAND

- (730) **THE TIMBERLAND COMPANY**, 200 Domain Drive, Stratham, NH, US
(740) Společná advokátní kancelář Všečečka a partneři, JUDr. Zelený Pavel, Hálkova 2, Praha 2, 12000
(510) (25) oděvy, prádlo, boty, střevíce, s výjimkou výrobků z kůže a z imitace kůže.
(511) 25
(210) O-60611

- (111) **173446**
(220) 23.04.1991
(151) 30.08.1993
(540)

infoservis

- (730) **INFOSERVIS CZ a.s.**, Kozmíkova 1103/7, Praha 10, 10200, CZ
(740) Patentová a známková kancelář, Ing. Jaromír Příkryl, Včelín 1161, Hulín, 76824
(510) Chemické výrobky pro průmysl, vědu, fotografii, zemědělství zahradnictví, lesnictví, pryskyřice umělé a syntetické, plastické hmoty v surovém stavu a půdní hnojiva, hasební prostředky, chemické prostředky pro konzervování potravin, třísloniny, průmyslová pojiva a lepidla, přípravky bělicí a jiné prací prostředky, přípravky k čištění, leštění, odmašťování a

broušení, mýdlo, výrobky voňavkářské, eterické oleje, vodičky na vlasy, zubní pasty, maso, ryby, drůbež, zvěřina, masové výtahy konzervované, sušené a vařené ovoce a zelenina, rosoly, zavařeniny, vejce, mléko a jiné mlékařské výrobky, jedlé oleje a tuky, potraviny v konzervách, káva, čaj, kakao, cukr, rýže, tapioka, ságo, kávové náhražky, mouka a obilní přípravky, chléb, sušenky, suchary, koláče, jemné pečivo a cukrovinky, zmrzlina, med, sirup z melasy, kvasnice, prášky do pečiva, sůl, hořčice, pepř, ocet, chuťové omáčky, koření, led na chlazení, výrobky zemědělské, zahradnické, lesnické a semena, živá zvířata, čerstvé ovoce a zelenina, živé rostliny a přírodní květiny, krmiva pro dobytek, slad, pivo, minerální vody, šumivé a jiné nealkoholické nápoje, sirupy, alkoholické nápoje, obuv, kůže a výrobky z kůže (kabely, kufry), galanterie, oděvy, drobná kancelářská technika, nábytek, spotřební elektronika (TV, magnetofony, satelity, reprodukční technika, počítače), software, papír a výrobky z papíru, sportovní potřeby, drobné domácí nářadí a domácí potřeby, kartáčekový materiál, osvětlovací a topná zařízení, zařízení na vaření, chlazení, klimatizaci, dřevo, dřevěné uhlí, výrobky ze dřeva, slámy a buničiny, nerostné materiály (břidlice, žula, kamenina), drahé kovy a předměty z nich, perly, bižuterie, mince, obrazy, grafika, keramika, zprostředkovatelská, směnárenská a realitní činnost, cestovní kancelář, vydavatelstvo-nakladatelská činnost, informatika, reklamní a propagační činnost, výstavnictví, pořádání konferencí, poradenská činnost, vzdělávací činnost, hostinská činnost.

(511) 1, 3, 8, 9, 11, 12, 16, 18, 19, 20, 21, 25, 26, 28, 29, 30, 31, 32, 33, 35, 36, 41, 42
(210) O-61401

(111) **173601**
(220) 19.07.1991
(151) 16.09.1993
(540)

Mobil

(730) **Exxon Mobil Corporation**, 5959 Las Colinas Boulevard, Irving, TX, US
(740) Čermák a spol., JUDr. Karel Čermák jr., Ph.D., LL.M., advokát, Národní 32, Praha 1, 11000
(510) (37) služby pojízdné servisní stanice včetně služeb mytí vozidel a pohotovostních silničních služeb.
(511) 37
(210) O-62840

(111) **173602**
(220) 19.07.1991
(151) 16.09.1993
(540) **MOBIL**

(730) **Exxon Mobil Corporation**, 5959 Las Colinas Boulevard, Irving, TX, US
(740) Čermák a spol., JUDr. Karel Čermák jr., Ph.D., LL.M., advokát, Národní 32, Praha 1, 11000
(510) (37) služby pojízdné servisní stanice.
(511) 37
(210) O-62844

(111) **173603**
(220) 19.07.1991
(151) 16.09.1993

(540)



(730) **Exxon Mobil Corporation**, 5959 Las Colinas Boulevard, Irving, TX, US
(740) Čermák a spol., JUDr. Karel Čermák jr., Ph.D., LL.M., advokát, Národní 32, Praha 1, 11000
(510) (37) služby pojízdné servisní stanice.
(511) 37
(210) O-62841

(111) **173604**
(220) 19.07.1991
(151) 16.09.1993
(540)



(730) **Exxon Mobil Corporation**, 5959 Las Colinas Boulevard, Irving, TX, US
(740) Čermák a spol., JUDr. Karel Čermák jr., Ph.D., LL.M., advokát, Národní 32, Praha 1, 11000
(510) (37) služby pojízdné servisní stanice.
(511) 37
(210) O-62842

(111) **177971**
(220) 19.07.1991
(151) 01.07.1994
(540) **MOBIL**

(730) **Exxon Mobil Corporation**, 5959 Las Colinas Boulevard, Irving, TX, US
(740) Čermák a spol., JUDr. Karel Čermák jr., Ph.D., LL.M., advokát, Národní 32, Praha 1, 11000
(510) Mléko, soda, chléb, cukroví, chlebičky, cigarety, pivo.
(511) 29, 30, 32, 34
(210) O-62843

(111) **236322**
(220) 05.10.2000
(151) 27.08.2001
(540)



(730) **SVAZ SKAUTŮ A SKAUTEK ČESKÉ REPUBLIKY**, Pařížská 19/203, Praha 1 - Josefov, 11000, CZ
(740) UTB ve Zlíně, Univerzitní institut, Ing. Jan Görig, Nám. T.G.Masaryka 5555, Zlín, 76001
(510) (16) papír, lepenka a výrobky z těchto materiálů; (26) krajky a výšivky, stuhy a tkaničky; (41) výchova, vzdělání, zábava, sportovní a kulturní aktivity.
(511) 16, 26, 41
(210) O-159720

- (111) **237087**
(220) 20.03.2001
(151) 20.09.2001
(540)
- MANEŽ BOLKA POLÍVKY**
- (730) **FARMA Bolka Polívky, spol. s r.o.**, Údolní 222/5, Brno, 60200, CZ
- (740) Ing. Dohnal Jiří, patentový zástupce, Nedbalova 29, Brno, 62300
- (510) (3) kosmetické přípravky, mýdla, vonné oleje, vlasové vody (lotions), zubní pasty a prášky; (5) vitamínové a multivitaminové přípravky a nápoje, vitamíny a minerály a stopové prvky, výtažky z bylin a kombinované přípravky z vitamínů, minerálů a bylinných výtažků k léčebným účelům, potravinové doplňky obohacené vitamíny a/nebo minerály a/nebo stopovými prvky k léčebným účelům; (9) přístroje pro záznam, přenos nebo reprodukci zvuku či obrazu, software na magnetických nosičích, magnetické nebo optické nosiče zvukových a/nebo obrazových záznamů nahrané i nenahrané, videokazety nahrané i nenahrané, audiokazety nahrané i nenahrané, audiovizuální programy, audioprogramy, audiovizuální díla, audiovizuální díla v digitální podobě, CD disky, videodiskety, audiodiskety, informace a záznamy v elektronické podobě; (16) papír, lepenka a výrobky z těchto materiálů, které nejsou zařazeny do jiných tříd, tiskárenské výrobky, tiskoviny, časopisy, periodika, knihy, potřeby pro knižní vazby, fotografie, papírenské zboží, psací potřeby, lepidla pro papírenství nebo domácnost, materiál pro umělece, štetce, psací stroje a kancelářské potřeby s výjimkou nábytku, učební a školní potřeby a pomůcky s výjimkou přístrojů, plastické obaly, které nejsou zařazeny do jiných tříd, hrací karty; (17) kaučuk, gutaperča, guma, asbest, slída a výrobky z těchto materiálů pokud nejsou obsaženy v jiných třídách, plastické hmoty a polotovary z plastických hmot, jako například fólie, desky a tyče, těsnicí materiály, ucpávky a izolace tepelné, elektrické nebo zvukové, ohebné nekovové trubky a hadice; (18) kůže, imitace kůže, výrobky z těchto materiálů, pokud nejsou obsaženy v jiných třídách, surové kůže a kožešiny, kufry a cestovní brašny, deštníky, slunečníky a hole, biče, postroje na koně a sedlářské výrobky; (25) oděvy, obuv, kloboučnické zboží, zejména pro sportovní a rekreační účely; (28) hry, hračky, tělocvičné a sportovní potřeby, s výjimkou oděvů, sportovní potřeby pokud nejsou zařazeny do jiných tříd, například rybářské potřeby, nářadí pro zimní sport, nářadí pro sportovní hry, zboží plážové a koupací, ozdoby na vánoční stromky; (29) potraviny a potravinářské výrobky spadající do této třídy, jako jsou potraviny z ryb a potraviny solené, maso, maso v jateční úpravě, masové výtažky, masné a uzenářské výrobky, ryby, měkkýši a korýši, drůbež, zvěřina, konzervované, sušené a vařené ovoce a zelenina, rosoly, zavařeniny, vejce, mléko a jiné mlékařské výrobky, včetně mléčných nápojů, jedlé oleje a tuky, majonézy, potraviny v konzervách, rajský protlak; (30) káva, čaj, kakao, cukr, rýže, tapioka, ságo, kávové náhražky, mouka a obilní přípravky, chléb, sušenky, suchary, koláče, jemné pečivo a cukrovinky, zmrzlina, med, sirup z melasy, kvasnice, prášky do pečiva, sůl, hořčice, ocet, chuťové omáčky, kečupy, koření, led na chlazení; (31) výrobky zemědělské, zahradnické a lesní, pokud nejsou uvedeny v jiných třídách, živá zvířata, čerstvé ovoce a zelenina, osivo, čerstvé rostliny a květiny, čerstvé lesní plody, krmivo pro zvířata, slad; (32) pivo, lehká piva i ležáky, minerální vody, šumivé a jiné nealkoholické nápoje, sirupy a jiné přípravky k přípravě nápojů, ovocné šťávy a nápoje z ovocných šťáv; (33) vína, lihoviny, likéry; (34) tabák v surovém stavu, tabákové výrobky, potřeby pro kuřáky, zápalky; (35) inzertní, reklamní a propagační činnost, poskytování pomoci při provozu obchodu včetně zprostředkování obchodních a souvisejících obchodně personálních záležitostí, správa obchodních zájmů třetích osob, kontrola, vedení, ochrana, vypracování statistických přehledů, poradenství v oblasti organizace a ekonomiky podnikání, organizování výstav a veletrhů k reklamním a obchodním účelům, pořádání módních přehlídek pro reklamní a obchodní účely, pronájem kancelářských strojů a zařízení, distribuce zboží k reklamním účelům, rozmnožování dokumentů, obstaravatelská a zprostředkovatelská činnost ve výše uvedených oborech včetně v oblasti nákupu a prodeje zboží; (39) doprava, přepravování a skladování zboží, doprava v rámci služeb cestovní kanceláře, organizování cest, poskytování a

zprostředkování cestovních služeb, zprostředkování dopravy, poskytování průvodcovských služeb, pořádání prohlídek, zájezdů a výletů, pronájem vozidel, garáží, parkovišť a skladů, pronájem koní, obstaravatelská a zprostředkovatelská činnost v této oblasti; (41) činnost vyučovací, výchovná, vzdělávací a zábavní včetně pořádání specializačních doškolovacích kurzů, symposií a konferencí a doprovodné výstavy, provozování pracovních diskusních a zájmového klubu, organizování výstav ke vzdělávacím, kulturním, výchovným a zábavním účelům, organizování módních přehlídek k výchovným, vzdělávacím a zábavním účelům, pořádání zábavních pořadů, pořádání zábavních soutěží, činnost v oblasti sportovních aktivit, provozování tělovýchovných zařízení a zařízení sloužících k regeneraci a rekondici, provozování golfových a tenisových hřišť jakož i lyžařského vleku a provozování bazénů, nakladatelská a vydavatelská činnost, distribuční a půjčovní činnost spadající do této třídy, provozování galerií, obstaravatelská a zprostředkovatelská činnost v této oblasti; (42) hostinské, restaurační, hotelové a jiné související služby pro hosty včetně rezervace ubytování, provozování kempů, lázní a saun, pořádání módních přehlídek jako informace o módě, inženýrsko-technická činnost v oblasti tvorby a poskytování software, chov hospodářských zvířat jakož i ustájení koní, obstaravatelská a zprostředkovatelská činnost v této oblasti.

- (511) 3, 5, 9, 16, 17, 18, 25, 28, 29, 30, 31, 32, 33, 34, 35, 39, 41, 42
(210) O-165586

- (111) **239777**
(220) 23.01.2001
(151) 19.12.2001
(540)



- (730) **Sanoma Media Praha s.r.o.**, Lomnického 7, č.p. 1705, Praha 4, 14000, CZ
- (740) Ladislava Jasanská Advokátní kancelář, Mgr. Ladislava Jasanská, advokátka, Lomnického 7, Praha 4, 14000
- (510) (5) výrobky veterinářské a hygienické, dezinfekční přípravky; (14) bižuterie, hodiny; (16) periodické a neperiodické tiskoviny všeho druhu, tiskárenské výrobky, zejména pohledy, omalovánky, obtisky, záložky, fotografie, papírenské zboží všeho druhu, kancelářské potřeby (kromě nábytku), zejména bloky, kalendáře, fotoalba, dopisní papíry, psací potřeby, drobné kancelářské potřeby z plastů a kovu, učební pomůcky, plastické obaly (zařazení do třídy 16), hrací karty, štočky; (18) kůže, imitace kůže, kůže ze zvířat, kožené zboží (nebo zboží z imitace kůže), deštníky, slunečníky; (21) náčiní a nádoby pro domácnost nebo kuchyň, hřebeny a mycí houby, sklo, porcelán a majolika spadající do této třídy, podnosy a podložky pod karafy; (24) tkaniny, pokrývky, ložní a ubrusy, ručníky, závěsy; (25) oděvy, obuv, kloboučnické zboží; (26) krajky a výšivky, stuhy a tkaničky, odznaky z jiných než drahých kovů; (28) hry, hračky, vánoční ozdoby; (35) propagační činnost, pomoc při řízení obchodní činnosti jakož i služby reklamních agentur; (38) šíření tiskovin prostřednictvím Internetu a jiných obdobných počítačových sítí; (41) výchovná a zábavní činnost, sportovní a kulturní aktivity, vydavatelství a nakladatelství; (42) péče hygienická, služby veterinářské.
- (511) 5, 14, 16, 18, 21, 24, 25, 26, 28, 35, 38, 41, 42
(210) O-163449

- (111) **239778**
(220) 23.01.2001
(151) 19.12.2001

(540)



- (730) **Sanoma Media Praha s.r.o.**, Lomnického 7, č.p. 1705, Praha 4, 14000, CZ
- (740) Ladislava Jasanská Advokátní kancelář, Mgr. Ladislava Jasanská, advokátka, Lomnického 7, Praha 4, 14000
- (510) (5) výrobky veterinářské a hygienické, dezinfekční přípravky; (14) bižuterie, hodiny; (16) periodické a neperiodické tiskoviny všeho druhu, tiskárenské výrobky, zejména pohledy, omalovánky, obtisky, záložky, fotografie, papírenské zboží všeho druhu, kancelářské potřeby (kromě nábytku), zejména bloky, kalendáře, fotoalba, dopisní papíry, psací potřeby, drobné kancelářské potřeby z plastů a kovu, učební pomůcky, plastické obaly (zařazení do třídy 16), hrací karty, štočky; (18) kůže, imitace kůže, kůže ze zvířat, kožené zboží (nebo zboží z imitace kůže), deštníky, slunečníky; (21) náčiní a nádoby pro domácnost nebo kuchyň, hřebeny a mycí houby, sklo, porcelán a majolika spadající do této třídy, podnosy a podložky pod karafy; (24) tkaniny, pokrývky, ložní a ubrusy, ručníky, závěsy; (25) oděvy, obuv, kloboučnické zboží; (26) krajky a výšivky, stuhy a tkaničky, odznaky z jiných než drahých kovů; (28) hry, hračky, vánoční ozdoby; (35) propagační činnost, pomoc při řízení obchodní činnosti jakož i služby reklamních agentur; (38) šíření tiskovin prostřednictvím Internetu a jiných obdobných počítačových sítí; (41) výchovná a zábavní činnost, sportovní a kulturní aktivity, vydavatelství a nakladatelství; (42) péče hygienická, služby veterinářské.
- (511) 5, 14, 16, 18, 21, 24, 25, 26, 28, 35, 38, 41, 42
(210) O-163450

(210) O-163451

(111) **240665**
(220) 27.02.2001
(151) 25.01.2002
(540)

NORIKO

- (730) **Unihair Co., Ltd.**, 13-4 Araki-cho, Shinjuku-ku, Tokyo, JP
- (740) Společná advokátní kancelář Všetěčka Zelený Švorčík Kalenský a partneři, JUDr. Michal Havlík, Hálkova 2, Praha 2, 12000
- (510) (3) šampóny, vlasové kondicionéry, tužidla, vlasové krémy, vlasové spraye, vlasová tonika, vlasové přelivy, pomády; (5) prostředky pro podporu růstu vlasů; (26) paruky, části účesů, umělé vlasy na paruky; (42) salóny krásy, kadeřnické salóny, služby zvětšování účesů parukami, poskytování nemedicínálních informací týkajících se zamezení vypadávání vlasů a růstu vlasů, poskytování nemedicínálních pokynů a rad týkajících se růstu vlasů a zamezení vypadávání vlasů faxem, telefonicky a/nebo přes Internet, poskytování nemedicínálních informací týkajících se prevence vypadávání vlasů faxem, telefonicky a/nebo přes Internet, testování, dohled a/nebo výzkum v oblasti růstu vlasů a prevence vypadávání vlasů, poskytování nemedicínálních pokynů a rad v oblasti péče o vlasy a pokožku hlavy, masáže pokožky hlavy, pronájem strojů a zařízení pro použití v salónech krásy, kadeřnických salónech a holičstvech.
- (511) 3, 5, 26, 42
(210) O-164795

(111) **240666**
(220) 27.02.2001
(151) 25.01.2002
(540)

Cyberhair

(111) **239779**
(220) 23.01.2001
(151) 19.12.2001
(540)



- (730) **Sanoma Media Praha s.r.o.**, Lomnického 7, č.p. 1705, Praha 4, 14000, CZ
- (740) Ladislava Jasanská Advokátní kancelář, Mgr. Ladislava Jasanská, advokátka, Lomnického 7, Praha 4, 14000
- (510) (5) výrobky veterinářské a hygienické, dezinfekční přípravky; (14) bižuterie, hodiny; (16) periodické a neperiodické tiskoviny všeho druhu, tiskárenské výrobky, zejména pohledy, omalovánky, obtisky, záložky, fotografie, papírenské zboží všeho druhu, kancelářské potřeby (kromě nábytku), zejména bloky, kalendáře, fotoalba, dopisní papíry, psací potřeby, drobné kancelářské potřeby z plastů a kovu, učební pomůcky, plastické obaly (zařazení do třídy 16), hrací karty, štočky; (18) kůže, imitace kůže, kůže ze zvířat, kožené zboží (nebo zboží z imitace kůže), deštníky, slunečníky; (21) náčiní a nádoby pro domácnost nebo kuchyň, hřebeny a mycí houby, sklo, porcelán a majolika spadající do této třídy, podnosy a podložky pod karafy; (24) tkaniny, pokrývky, ložní a ubrusy, ručníky, závěsy; (25) oděvy, obuv, kloboučnické zboží; (26) krajky a výšivky, stuhy a tkaničky, odznaky z jiných než drahých kovů; (28) hry, hračky, vánoční ozdoby; (35) propagační činnost, pomoc při řízení obchodní činnosti jakož i služby reklamních agentur; (38) šíření tiskovin prostřednictvím Internetu a jiných obdobných počítačových sítí; (41) výchovná a zábavní činnost, sportovní a kulturní aktivity, vydavatelství a nakladatelství; (42) péče hygienická, služby veterinářské.
- (511) 5, 14, 16, 18, 21, 24, 25, 26, 28, 35, 38, 41, 42

- (730) **Unihair Co., Ltd.**, 13-4 Araki-cho, Shinjuku-ku, Tokyo, JP
- (740) Společná advokátní kancelář Všetěčka Zelený Švorčík Kalenský a partneři, JUDr. Michal Havlík, Hálkova 2, Praha 2, 12000
- (510) (3) šampóny, vlasové kondicionéry, tužidla, vlasové krémy, vlasové spraye, vlasová tonika, vlasové přelivy, pomády; (5) prostředky pro podporu růstu vlasů; (26) paruky, části účesů, umělé vlasy na paruky; (42) salóny krásy, kadeřnické salóny, služby zvětšování účesů parukami, poskytování nemedicínálních informací týkajících se zamezení vypadávání vlasů a růstu vlasů, poskytování nemedicínálních pokynů a rad týkajících se růstu vlasů a zamezení vypadávání vlasů faxem, telefonicky a/nebo přes Internet, poskytování nemedicínálních informací týkajících se prevence vypadávání vlasů faxem, telefonicky a/nebo přes Internet, testování, dohled a/nebo výzkum v oblasti růstu vlasů a prevence vypadávání vlasů, poskytování nemedicínálních pokynů a rad v oblasti péče o vlasy a pokožku hlavy, masáže pokožky hlavy, pronájem strojů a zařízení pro použití v salónech krásy, kadeřnických salónech a holičstvech.
- (511) 3, 5, 26, 42
(210) O-164796

(111) **240721**
(220) 13.03.2001
(151) 25.01.2002

(540)

PRECIZ

- (730) **PRECIZ, s.r.o.**, Kvítkovická 1627, Napajedla, 76361, CZ
(740) Patentová a známková kancelář, Ing. Jaromír Příkryl, Včelín 1161, Hulín, 76824
(510) (6) kovové polotovary; (35) zprostředkovatelské služby v oblasti obchodu a služeb; (40) zpracování materiálů - řezání, broušení, leštění, povrchové úpravy, kovoobrábění, nástrojářská činnost spojená se zpracováním materiálů, např. soustružením, frézováním, leštěním, broušením, kovovým potažením.
(511) 6, 35, 40
(210) O-165234

- (111) **240722**
(220) 13.03.2001
(151) 25.01.2002
(540)



- (730) **PRECIZ, s.r.o.**, Kvítkovická 1627, Napajedla, 76361, CZ
(740) Patentová a známková kancelář, Ing. Jaromír Příkryl, Včelín 1161, Hulín, 76824
(510) (6) kovové polotovary; (35) zprostředkovatelské služby v oblasti obchodu a služeb; (40) zpracování materiálů - řezání, broušení, leštění, povrchové úpravy, kovoobrábění, nástrojářská činnost spojená se zpracováním materiálů, např. soustružením, frézováním, leštěním, broušením, kovovým potažením.
(511) 6, 35, 40
(210) O-165235

- (111) **240728**
(220) 14.03.2001
(151) 25.01.2002
(540)

ASKA

- (730) **VELTA PLUS EU, s.r.o.**, Závodu míru 790, Karlovy Vary, 36017, CZ
(740) ZEMAN - podkrušnohorská patentová a známková kancelář, Zeman Petr, Hradní 301, Locket, 35733
(510) (30) čaj, káva; (33) alkohol; (34) cigarety.
(511) 30, 33, 34
(210) O-165272

- (111) **241224**
(220) 06.02.2001
(151) 21.02.2002
(540)

Mercilonka

- (730) **N.V. Organon**, Kloosterstraat 6, AB Oss, NL
(740) Rott, Růžička a Guttmann, patentová, známková a právní kancelář, JUDr. Rott Vladimír, Nad Štolou 12, Praha 7, 17000
(510) (9) elektrické přístroje zařazené v této třídě, přístroje pro měření a signalizaci; (14) chronometrické přístroje; (35) inzertní a reklamní činnost, propagační činnost.
(511) 9, 14, 35
(210) O-164050

- (111) **241341**
(220) 26.02.2001

- (151) 21.02.2002
(540)

FANCY

- (730) **Sanoma Media Praha s.r.o.**, Lomnického 1705/7, Praha 4, 14000, CZ
(740) Ladislava Jasanská Advokátní kancelář, Mgr. Ladislava Jasanská, advokátka, Lomnického 7, Praha 4, 14000
(510) (16) periodické a neperiodické tiskoviny všeho druhu, zejména časopisy, tiskárenské výrobky, zejména pohledy, obtisky, záložky, fotografie, papírenské zboží všeho druhu, kancelářské potřeby, zejména bloky, kalendáře, fotoalba, dopisní papíry, desky, psací potřeby, drobné kancelářské potřeby z plastů a kovu, učební pomůcky, plastické obaly (nezařazené do jiných tříd), hrací karty, štočky; (38) šíření tiskovin, časopisů, periodik v elektronické podobě prostřednictvím počítačové sítě včetně Internetu; (41) vydavatelská a nakladatelská činnost, zábava, sportovní a kulturní aktivity, zejména soutěže, estrády.
(511) 16, 38, 41
(210) O-164736

- (111) **241355**
(220) 27.02.2001
(151) 21.02.2002
(540)



- (730) **PODRAVKA Prehrambena industrija d.d.**, Ante Starčevića 32, Koprivnica, HR
(740) ČERVENKA, KLEINTOVÁ, TURKOVÁ Patentová, známková a advokátní kancelář, Mgr. Jana Turková, Budečská 6/974, Praha 2, 12000
(510) (29) konzervovaná, sušená a zavařená zelenina, zejména solená a nakládaná zelenina, polévky a přípravky k přípravě polévek, včetně zeleninových přípravků do polévek a bujonových koncentrátů; (30) omáčky (s výjimkou salátových záливоk), chuťové přísady, koření, ochucovací prostředky, přísady do jídel, směsi solené a sušené zeleniny k ochucování jídel.
(511) 29, 30
(210) O-164798

- (111) **241363**
(220) 28.02.2001
(151) 21.02.2002
(540)

BARBOUR

- (730) **J.Barbour & Sons Limited**, Simonside, South Shields, NE34 9PD Tynes and Wear, GB
(740) KOREJZOVÁ & SPOL., v.o.s., JUDr. Petra Korejzová, advokátka, Korunní 810/104 E, Praha 10, 10100
(510) (25) oděvy, obuv, kloboučnické zboží; (37) čištění, oprava a renovace oděvů, obuvi a kloboučnického zboží.
(511) 25, 37
(210) O-164837

- (111) **241442**
(220) 08.03.2001
(151) 21.02.2002
(540)



- (730) **MVDr. Dvořáková Zdeňka**, Hradčanská 403, Pardubice, 53006, CZ
(740) Mgr. Marie Voříšková, Horní Javoří 23, Pecka, 50782
(510) (25) oděvy, obuv, kloboučnické zboží; (28) hry, hračky, potřeby pro gymnastiku a sport, které nejsou uvedeny v jiných třídách; (35) propagační činnost, reklama, pomoc při řízení obchodní činnosti, obchodní administrativa, kancelářské práce.

(511) 25, 28, 35
(210) O-165133

(111) **241459**
(220) 12.03.2001
(151) 21.02.2002
(540)



(730) **REAbags s.r.o.**, V křovinách 411/2, Olomouc, 77200, CZ
(740) Ing. Petr Soukup, patentový a známkový zástupce, Vídeňská 8, Olomouc, 77200
(510) (18) kůže a výrobky z kůže a jejích imitací a výrobky z těchto materiálů nezařazené v jiných třídách, cestovní a sportovní zavazadla z přírodních i syntetických materiálů a z textilií, jako jsou aktovky, diplomatky, batohy, brašny, chlebníky, kabely, kabelky, klíčenky, kufrý a kufríky cestovní, na doklady a kosmetické, neceséry, obaly na oděvy, peněženky; pouzdra na doklady, na navštívenky, na karty, na průkazy, na mobilní telefony, kožené pytle jako obaly, ruksaky; tašky nákupní, cestovní, náprsní, školní, tašky na nošení dětí, tašky plážové, torby, torny, vaky, deštníky, slunečníky, kožené pásky a řemeny na kufrý a zavazadla.
(511) 18
(210) O-165182

(111) **241464**
(220) 12.03.2001
(151) 21.02.2002
(540)

CK LENKA s.r.o.

(730) **CK LENKA s.r.o.**, Radlická 298/105, Praha 5, 15000, CZ
(740) Advokátní kancelář Holubkov, Uzel a spol., JUDr. Uzel Tomáš, advokát, Dlouhá třída 16, Praha 1 - Staré Město, 11000
(510) (39) cestovní kancelář - doprovázení turistů, organizování cest, exkurzí, okružních výletů, prohlídek a zájezdů, turistické prohlídky, rezervace (cestování), zprostředkování dopravy, zprostředkování dopravy (zasílatelství), zprostředkování pronájmu lodí; (42) restaurační a ubytovací služby (hotely a penziony), rezervace hotelů, penzionů a přechodného ubytování, tábory prázdninové (ubytovací služby), ubytování (pronajímání a přechodné).
(511) 39, 42
(210) O-165199

(111) **241504**
(220) 15.03.2001
(151) 21.02.2002
(540)

TEKEL

(730) **David Kunc**, Loučky 2254/9, Ostrava - Poruba, 70800, CZ
(510) (35) zprostředkování obchodní činnosti, pomoc při obchodní činnosti, poradenství v oblasti obchodu, poradenství v oblasti stavebnictví; (37) stavebnictví, opravy, instalační služby, služby pronájmu nářadí a konstrukčního materiálu, služby opravářské, to jsou služby uvedení kteréhokoliv objektu do dobrého stavu po upotřebení, po vzniklých škodách, poškozování nebo částečném zničení (restaurování budovy nebo jiného existujícího předmětu, který se stal nevyhovujícím oproti svému původnímu stavu), služby údržbářské, které mají uchovat předmět v původním stavu, aniž by se změnila některá z vlastností, služby týkající se stavby budov, silnic, mostů, přehrad nebo přepravních linek a služby specializovaných podniků spadajících do oblasti stavebnictví, jako jsou služby malířů, instalatérů, topenářů nebo pokrývačů, informace a zprostředkovatelská činnost v oblasti stavebnictví; (42) pohostinství.
(511) 35, 37, 42
(210) O-165347

(111) **241547**
(220) 21.03.2001
(151) 21.02.2002
(540)

RALUMAC

(730) **MeadWestvaco Corporation**, 501 South 5th Street, Richmond, 23219-0501, VA, US
(740) Rott, Růžička & Guttman Patentové, známkové a advokátní kanceláře, JUDr. Vladimír Rott, Vinohradská 37, Praha 2, 12000
(510) (19) emulze na úpravu povrchu silnic.
(511) 19
(210) O-165626

(111) **241615**
(220) 28.03.2001
(151) 21.02.2002
(540)

POP

(730) **Newfrey LLC**, Drummond Plaza Office Park, 1423 Kirkwood Highway, Newark, DE, US
(740) Společná advokátní kancelář Všeťečka Zelený Švorčík Kalenský a partneři, JUDr. Miloš Všeťečka, Hálkova 2, Praha 2, 12000
(510) (7) mechanické nastavovací nářadí pro upevňovací prvky žaluzií, mechanicky poháněná zařízení pro instalaci upevňovacích prvků.
(511) 7
(210) O-165894

(111) **242197**
(220) 26.03.2001
(151) 22.03.2002
(540)

SHERON MAXI D ANTIFREEZE

(730) **DF PARTNER, s.r.o.**, Zádveřice 165, Vizovice, 76312, CZ
(740) Ing. Petr Soukup, patentový a známkový zástupce, Vídeňská 8, Olomouc, 77200
(510) (1) chemické výrobky určené pro průmysl (zejména chladicí a brzdové kapaliny a nemrznoucí směsi do chladících souprav dopravních prostředků); (2) ochranné výrobky proti korozi; (3) přípravky pro čištění, leštění, odmašťování a broušení, autokosmetika, přípravky k ošetřování povrchů materiálů na bázi vosků, přípravky na odstraňování skvrn laků a barev z karosérií automobilů a skel.
(511) 1, 2, 3
(210) O-165774

(111) **242269**
(220) 10.04.2001
(151) 22.03.2002
(540)

Svijanský Rytíř

(730) **PIVOVAR SVIJANY, a. s.**, Svijany čp. 25, Příšovice, 46346, CZ
(740) STRNAD Patentová a známková kancelář, Ing. Václav Strnad, Rychtářská 375/31, Liberec 14, 46014
(510) (16) reklamní, propagační a informační materiály na bázi papíru, tiskoviny, zejména prezentační a firemní publikace, periodika, reklamní katalogy, knihy, letáky, plakáty, reklamní tabule z papíru nebo lepenky, jídelní listky, účtenky, kelímky, papírové láhve, pozvánky, vývěsky, papírové visačky, etikety, pohlednice, přání, kalendáře, obaly z papíru a z umělých hmot, obálky, inzertní noviny, ubrusy a ubrousky papírové, tužky všeho druhu; (21) sklenice, pohárky, poháry, číše, džbány, džbánky, láhve, püllitry, skleněné a keramické nádoby a nádobí, skleněné a keramické zboží neobsažené v jiných třídách, tácky papírové, z umělých hmot a z keramiky; (24) ručníky, ubrusy, ubrousky, kalendáře, vlajky, textilní plošné výrobky v jiné třídě neuvedené; (25) oděvy, pokrývky hlavy, čelenky, trička, šátky, šály, oděvní doplňky v jiné třídě neuvedené; (32) piva všeho druhu, sladové nápoje, přípravky k přípravě nápojů; (34) popelníky všeho druhu, zapalovače kuřácké; (41) organizování a pořádání sportovních a kulturních akcí, služby v oblasti zábavy; (42) služby spojené s provozováním pohostinství a restaurací, dočasné ubytování, odborné poradenství a konzultační služby v oboru piva, vývoj a

výzkum v daném oboru, zprostředkování vývoje v daném oboru, provádění odborných zkoušek v daném oboru.
(511) 16, 21, 24, 25, 32, 34, 41, 42
(210) O-166321

(111) **242304**
(220) 13.04.2001
(151) 22.03.2002
(540)



(730) **Ing. Miroslav Uhlíř - AUTOBAN**, Botevova 3103/17, Praha 4 - Modřany, 14300, CZ
(740) JUDr. Miroslav Kupka, Levého 1532, Rakovník, 26901
(510) (3) autokosmetika a mycí prostředky pro automobily; (5) autolékárničky, osvěžovače vzduchu; (9) automobilové elektrické pojistky, vypínače, elektrické kontrolní přístroje, měřicí přístroje pro automobily elektrické nebo mechanické, ochranné přilby, zejména pro motocyklisty, automobilové audio a audio-video systémy, zejména autorádia, reproduktory, přehrávače a nosiče zvukových záznamů, navigační systémy pro automobily, výstražné trojúhelníky a výstražná světla; (11) klimatizační zařízení, reflektory a žárovky pro vozidla, doplňková světla, osvětlovací přístroje; (12) automobily, jejich součásti, náhradní díly a příslušenství, zejména pneumatiky a ráfky kol pro automobily, kola pro automobily a kryty automobilových kol, ventily pneumatik pro automobily, bezpečnostní sedačky a zařízení pro děti a dospělé pro použití v automobilech, brzdová obložení, brzdové čelisti a brzdové lamely pro automobily, houkačky pro automobily, kapoty, části kapot a podběhy pro automobily, karosérie automobilů, nárazníky automobilů, zavazadlové nosiče a boxy pro automobily, nosiče lyží a nosiče jízdních kol pro automobily, opěrky hlavy na sedadla automobilů, pérování automobilů, pružiny i tlumící, tlumiče pro automobily, výfuky, protismyková zařízení pro automobily (např. ABS atd.), protismyková zařízení na pneumatiky automobilů, např. protismykové (sněhové) řetězy, vzduchové nafukovací polštáře pro automobily (např. airbagy), sedadla pro automobily, potahy na sedadla automobilů, protioslňovací zařízení pro automobily a stínidla a clony proti slunci pro automobily, volanty pro automobily, signalizační zařízení automobilů pro jízdu vzad, automobilová skla a stěrače skel, směrovky a ukazatele směru pro automobily, světla pro automobily, zpětná zrcátka pro automobily, tažná zařízení pro automobily, uzávěry palivových nádrží pro automobily a víka palivových nádrží pro automobily, zabezpečovací poplašná zařízení (alarmy) do automobilů, zadní zvedací desky a víka pro automobily, ochranné lišty pro automobily, např. boční a přední a zadní, estetické doplňky pro vzhled exteriéru a interiéru automobilů, např. koncovky výfuků, vnější i vnitřní kliky dveří automobilů a kryty vnějších i vnitřních klik dveří automobilů, hlavice a tyče řadicích pák, kožené manžety a kožené doplňky interiéru automobilů, např. kožené potahy volantů, sedadel, řadicích pák a pák ručních brzd atd., doplňky interiéru automobilů ze dřeva a z imitace dřeva, např. hlavice řadicích pák a obložení pák ručních brzd, doplňky palubních desek atd., přepážky pro oddělení nákladového prostoru automobilů od prostoru pro cestující včetně přestavitelných přepážek, ochranné rámy pro automobily (např. ochranné trubkové rámy podvozků a/nebo předků automobilů), ochranné kryty pro automobily (např. návleky), střešní okna pro automobily, výstražná zařízení spadající do této třídy, autolana, autokoberce, zařízení pro plnění pneumatik vzduchem, zejména hustilky na pneumatiky vozidel mechanické a elektrické, řemeny klinové k motorům automobilů, mechanická zabezpečovací zařízení pro automobily.
(511) 3, 5, 9, 11, 12
(210) O-166455

(111) **242359**
(220) 24.04.2001
(151) 22.03.2002
(540)

DIAKOHELAN

(730) **RNDr. Bielik Pavel**, Ľudové námestie 26, Bratislava, SK
(740) PROPATENT, Ing. Vlasta Sedláčková, Ke Kateřinkám 1393, Praha 4, 14900
(510) (5) potravinové doplňky výživové, přípravky s posilujícím a podpůrným léčivým účinkem, dietetické přípravky; (29) mléko a mléčné výrobky obsahující dietetické, výživové, posilující a podpůrné doplňky; (32) pivo a nealkoholické nápoje všech druhů a přípravky na přípravu nápojů obsahující dietetické, výživové, posilující a podpůrné doplňky.
(511) 5, 29, 32
(210) O-166785

(111) **242360**
(220) 24.04.2001
(151) 22.03.2002
(540)

ON TRAVELINE

(730) **Ing. Jana Škoriková**, Kejřův mlýn, K Náhonu 987/6, Praha 9, 19000, CZ
(510) (39) zajišťování a zprostředkování dopravy a přepravy, organizování cest, rezervace (místenky, průvodcovské služby); (41) zajišťování vstupenek na kulturní programy; (42) zajišťování ubytování a stravování, rezervace ubytování, zajišťování tlumočnických služeb.
(511) 39, 41, 42
(210) O-166791

(111) **242433**
(220) 09.05.2001
(151) 22.03.2002
(540)

TYTAN

(730) **Selena Co. S.A.**, Strzegomska 2-4, 53-611 Wrocław, PL
(740) Zeiner & Zeiner v.o.s., Mgr. Karel Šindelka, Maiselova 15, Praha 1, 11000
(510) (1) chemikálie pro průmysl, lepidla pro průmyslové účely, lepidla, tmely, pojiva pro obkládačky, silikony, adhezivní výrobky (náplasti) pro použití v průmyslu a stavebnictví, přípravky na chemické odstranění mechu, porostu, řas, tyto přípravky mohou být použity na všechny typy stavebního materiálu, chemické čisticí přípravky na dřevo a zdi; (2) barvy, konzervační přípravky pro dřevo, laky, ochranné přípravky pro dřevo, ochrana dřeva a zdi; (6) pásy ocelové, kování (stavební), kovové pásy pro stavebnictví; (16) papírové pásy, papírové pásy pro stavebnictví; (17) látky na izolaci proti vlhkosti staveb, izolační materiály, izolační materiály, izolační přípravky ze syntetických vosků, přípravky a materiály na izolaci, konzervaci, renovaci, a obnovu střech, nekovové pásy pro stavebnictví; (19) nátěry dehtové ochranné na střechy, dehet, výrobky pro střešní práce z asfaltu.
(511) 1, 2, 6, 16, 17, 19
(210) O-167119

(111) **242519**
(220) 01.02.2001
(151) 22.03.2002
(540)



(730) **KOPA Design s.r.o.**, Horova 36, Hradec Králové, 50002, CZ
(740) Ing. Zdeněk Kučera, Dlouhá 207 (P.O.BOX 92), Slušovice, 76315
(510) (18) přepravní tašky, kabely, batohy, ledvinky pro doprovodné teamy a firmy; (25) firemní oblečení, sportovní dresy, mikiny, trika, soupravy, tepláky, kšiltové čepice.

(511) 18, 25
(210) O-163868

(111) **242627**
(220) 23.05.2001
(151) 22.03.2002
(540)



(730) **OCHRANA FAUNY ČESKÉ REPUBLIKY**, ul. Zámecká 810, Votice, 25901, CZ

(740) UNIPATENT, Ing. Chludina Jiří, J.Masaryka 43-47, Praha 2-Vinohrady, 12000

(510) (16) tiskoviny, periodické i neperiodické publikace, plakáty, knihy a fotografie týkající se zejména ochrany živočichů, přírody a životního prostředí; (41) odborná výchovně vzdělávací činnost, výchova k ekologickému chování a ochraně přírody, vydávání tiskovin, periodických i neperiodických publikací, knih, fotografií a metodických materiálů v souvislosti s ochranou přírody, životního prostředí a živočichů; (42) péče o chráněné živočichy a chráněná území, činnost stanice pro zraněné živočichy, zpracování a realizace projektů na záchranu ohrožených živočichů a biotopů, činnost zaměřená na zlepšení podmínek volně žijících živočichů, zejména ohrožených druhů, a na ekologické hospodaření s faunou, poradenské služby v oblasti ochrany přírody a zvířat před negativními vlivy.

(511) 16, 41, 42
(210) O-167631

(111) **242628**
(220) 23.05.2001
(151) 22.03.2002
(540)



(730) **OCHRANA FAUNY ČESKÉ REPUBLIKY**, ul. Zámecká 810, Votice, 25901, CZ

(740) UNIPATENT, Ing. Chludina Jiří, J.Masaryka 43-47, Praha 2-Vinohrady, 12000

(510) (16) tiskoviny, periodické i neperiodické publikace, plakáty, knihy a fotografie týkající se zejména ochrany živočichů, přírody a životního prostředí; (41) odborná výchovně vzdělávací činnost, výchova k ekologickému chování a ochraně přírody, vydávání tiskovin, periodických i neperiodických publikací, knih, fotografií a metodických materiálů v souvislosti s ochranou přírody, životního prostředí a živočichů; (42) péče o chráněné živočichy a chráněná území, činnost stanice pro zraněné živočichy, zpracování a realizace projektů na záchranu ohrožených živočichů a biotopů, činnost zaměřená na zlepšení podmínek volně žijících živočichů, zejména ohrožených druhů, a na ekologické hospodaření s faunou, poradenské služby v oblasti ochrany přírody a zvířat před negativními vlivy.

(511) 16, 41, 42
(210) O-167632

(111) **242683**
(220) 12.06.2001
(151) 22.03.2002
(540)

PVA

(730) **Terinvest, spol. s r. o.**, Americká 459/27, Praha 2 - Vinohrady, 12000, CZ

(510) (35) pořádání a organizování veletrhů a výstav pro reklamní a obchodní účely; (37) stavebnictví, opravy, instalační služby; (39) doprava, balení a skladování zboží, organizování cest; (41) pořádání a organizování veletrhů a výstav pro kulturní a vzdělávací účely; (42) služby spojené s technickým zajištěním a vybavením výstav a výstavních ploch.

(511) 35, 37, 39, 41, 42
(210) O-168566

(111) **243151**
(220) 02.03.2001
(151) 23.04.2002
(540)



(730) **Sportovní a rekreační zařízení města Ostravy, s.r.o.**, Generála Sochora 1378, Ostrava - Poruba, 70800, CZ

(740) BOHEMIA PATENT, Ing. Jana Vanděliková, Umělecká 6, Praha 7, 17000

(510) (16) papír a výrobky z papíru a lepenky, reklamní, propagační a užitkové výrobky z papíru, kupř. etikety, kelímky, podnosy na pokrm pro rychlé občerstvení, utěrky, ubrusy, ubrusky, ručníky, pohlednice, dopisní papíry, obálky, přání, kalendáře, samolepky, obtisky, pexesa, hrací karty, kartičky, balicí papír, tašky, sešity, skicáky, tužky, pastelky, pouzdra, školní aktovky, informační letáky, plakáty, periodické a neperiodické publikace, skripta, data a databáze na papírových nosičích, plastové karty, fotografie, nálepky; (35) poradenské a konzultační služby, poskytování obchodních informací a jiných informačních produktů převážně reklamního charakteru, multimediálních informací, komerční využití Internetu v oblastech komerčních internetovských médií a vyhledávacích služeb, on-line inzerce, marketing, zprostředkovatelská činnost v oblasti obchodu, služeb a přenosu informací, reklamní a propagační činnost; (36) pronájem nemovitostí, bytových a nebytových prostor, správa majetku, správa nemovitostí; (38) informační kancelář, výměna zpráv, šíření a výměna informací a zpráv, získávání zpráv a informací, poskytování a šíření informací prostřednictvím počítačové sítě, kupř. Internetu, pomocí satelitu, šíření elektronických časopisů, elektronických periodik a knih v elektronické podobě, multimediálních aplikací a katalogů, přenos zvuku a obrazu ap.; (41) agenturní činnost v oblasti sportu, pořádání tělovýchovných utkání, provozování tělovýchovných zařízení a zařízení sloužících regeneraci a rekondici, provozování veřejných tělovýchovných škol, pořádání kurzů a činnost sportovních instruktorů, organizační činnost v oblasti kultury, organizační činnost v oblasti sportu, pořádání přednášek, seminářů, kurzů, konferencí, symposií, sportovní a kulturní aktivity, pořádání výstav ke kulturním a výchovným účelům, výchovně zábavné klubové služby, kluby zdraví, měření času při sportovních disciplínách, pronájem stadionů, pronájem tenisových dvorců, půjčování sportovního zařízení, pronájem sportovních potřeb, organizační zajištění správy a řízení vzdělávacího komplexu, metodika vyučování a praktické činnosti studentů, zajišťování koncepčních a vzdělávacích programů a realizace pedagogických akcí; (42) lázeňské služby, lázně parní, lázně veřejné pro hygienické účely, projektování učebních programů, tvorba software, tvorba multimediálních dokumentů, prezentací, aplikací, katalogů apod., konstrukce WWW prezentací a řešení WWW serverů, počítačové animace a vizualizace, programové projekty, tvorba informačních databází; elektronických časopisů, periodik, knih, tvorba interaktivních grafických programů.

(511) 16, 35, 36, 38, 41, 42
(210) O-164934

(111) **243185**
(220) 14.03.2001
(151) 23.04.2002
(540)

ABECEDA MZDOVÉ ÚČETNÍ

(730) **ANAG, spol. s r.o.**, Kollárovo nám. 698/7, Olomouc, 77200, CZ (151) 23.04.2002
(540) (540)

(740) Ing. Petr Soukup, patentový a známkový zástupce, Vídeňská 8, Olomouc, 77200

(510) (9) počítačové diskety, CD disky a software z oblasti účetnictví; (16) publikace periodické i neperiodické, tiskoviny, tiskopisy, propagační materiály, knihy, časopisy; (41) vydavatelská a nakladatelská činnost, organizace a pořádání odborných výchovně-vzdělávacích kurzů, seminářů, přednášek, symposií a školení.

(511) 9, 16, 41
(210) O-165279



(111) **243186**
(220) 14.03.2001
(151) 23.04.2002
(540)

ARTIUM

(730) **AUTRONIC, s.r.o.**, Chrustenice 158, Chrustenice, 26712, CZ
(740) JUDr. Bernatzik Petr, Dobešská 877, Praha 4, 14300
(510) (20) nábytek, zrcadla, rámy, zboží ze dřeva, korku, rákosu, vrbového proutí, třtiny, rohoviny, kosti, slonoviny, kostic, želvoviny, ratanu, bambusu; (21) náčiní a nádoby pro domácnost a kuchyni, zboží ze skla, porcelánu a keramiky pro domácnost a kuchyni, umělecké předměty ze skla, porcelánu a keramiky; (26) umělé květiny; (35) pomoc při řízení obchodní činnosti.

(511) 20, 21, 26, 35
(210) O-165297

(730) **ABB s.r.o.**, Sokolovská 84-86, Praha 8, 18600, CZ
(740) Bc. Kamil Kolátor, 28. října 2015/23, Jablonec nad Nisou, 44601

(510) (9) elektrické kontakty, zásuvky elektrického proudu, spínací elektrická zařízení, zástrčky kličkové pro elektřinu, elektrická relé, elektrická kontaktní zařízení, elektrické ovládací a rozvodné desky, elektrické pojistky, přípojky, spínače, elektrické ukazovací přístroje, elektrické vypínače, svorky drátů k napojení elektrického kontaktu (z plastu), svorky odbočkové, časové spínače, zvonky elektrické, elektroměry; (11) přístroje pro osvětlení, topení, výrobu páry, pro vaření, přístroje chladicí, pro sušení, ventilaci, distribuci vody a zdravotní zařízení, elektrická svítidla; (17) izolační plastické hmoty a výrobky polozpracované, izolační rámečky z plastu, izolační kryty plastové, izolační pouzdra z plastů.

(511) 9, 11, 17
(210) O-166038

(111) **243191**
(220) 15.03.2001
(151) 23.04.2002
(540)



(730) **Hudec Jaroslav**, Pod Chlumem 8, Plzeň, 31215, CZ
(740) JUDr. Petr Pečený, advokát, JUDr. Petr Pečený, Purkyňova 2, Praha 1, 11000
(510) (16) tiskoviny všeho druhu, periodický a neperiodický tisk, propagační předměty, zejména informační brožury, plakáty, fotografie, samolepky, publikace o hudbě a hudebniny; (35) reklamní, inzertní a propagační činnost; (39) distribuční činnost; (41) výchovná a zábavní činnost, agenturní činnost v oblasti kultury, zastupování výkonných umělců, nakladatelství a vydavatelství.

(511) 16, 35, 39, 41
(210) O-165346

(111) **243275**
(220) 02.04.2001
(151) 23.04.2002
(540)



(730) **Blažek Glass s.r.o.**, Olbrachtova 600/II, Poděbrady, 29001, CZ
(740) Ing. Reichel Pavel, Lopatecká 14, Praha 4, 14700
(510) (16) tiskoviny, informační letáky a brožury, katalogy a návody, obaly z papíru a plastu; (21) sklo a veškeré výrobky ze skla v rozsahu této třídy, sklo dekorativní a užitkové včetně olovnatého křišťálu, skleněné pilníky na nehty; (35) poskytování obchodních informací prostřednictvím datových sítí např. v Internetu; (40) zpracování skla, broušení, leptání a rytí skla, malování na sklo, poskytování informací z oboru sklářství prostřednictvím datových sítí, např. v Internetu.

(511) 16, 21, 35, 40
(210) O-166055

(111) **243228**
(220) 27.03.2001
(151) 23.04.2002
(540)



(730) **Česká pojišťovna ZDRAVÍ a.s.**, Litevská 1174/8, Praha 10, 10005, CZ
(740) ZÁBRŠ - Advokátní, patentová a známková kancelář, JUDr. Aleš Zábrš, Na Beránce 2, Praha 6, 16000
(510) (36) pojišťovací a zajišťovací činnost, nemocenské pojištění, uzavírání zprostředkovatelských smluv s fyzickými a právnickými osobami, pojištění denní podpory při pobytu v nemocnici.

(511) 36
(210) O-165796

(111) **243276**
(220) 02.04.2001
(151) 23.04.2002
(540)



(730) **Blažek Glass s.r.o.**, Olbrachtova 600/II, Poděbrady, 29001, CZ
(740) Ing. Reichel Pavel, Lopatecká 14, Praha 4, 14700
(510) (16) tiskoviny, informační letáky a brožury, katalogy a návody, obaly z papíru a plastu; (21) sklo a veškeré výrobky ze skla v rozsahu této třídy, sklo dekorativní a užitkové včetně olovnatého křišťálu, skleněné pilníky na nehty; (35) poskytování obchodních informací prostřednictvím datových sítí např. v Internetu.

(111) **243271**
(220) 02.04.2001

Internetu; (40) zpracování skla, broušení, leptání a rytí skla, malování na sklo, poskytování informací z oboru sklářství prostřednictvím datových sítí, např. v Internetu.
(511) 16, 21, 35, 40
(210) O-166056

(111) **243312**
(220) 06.04.2001
(151) 23.04.2002
(540)

SPONDOR

(730) **C.P. PHARMACEUTICALS INTERNATIONAL C.V. c/o General Partners, Pfizer Manufacturing LLC and Pfizer Production LLC**, 235 East 42nd Street, New York, NY, US
(740) Společná advokátní kancelář Všetečka, Zelený, Švorčík, Kalenský a partneři, JUDr. Pavel Zelený, advokát, Hálkova 2, Praha 2, 12000
(510) (5) výrobky farmaceutické, zvěrolékařské a zdravotnické, výrobky dietetické k lékařským účelům, potraviny pro kojence, náplasti, obvazový materiál, hmoty k plombování zubů a na zubní otisky, desinfekční prostředky, prostředky k ničení plevele a k hubení živočišných škůdců.
(511) 5
(210) O-166250

(111) **243390**
(220) 20.04.2001
(151) 23.04.2002
(540)



(730) **CONCEPT 2M, spol. s r.o.**, Václavská 316/12, Praha 2, 12000, CZ
(740) Müller Václav, patentový zástupce, Filipova 2016, Praha 4, 14800
(510) (16) časopisy, periodika, formuláře, fotografie, grafické reprodukce, kalendáře, katalogy, knihy, komiksy, noviny, obtisky, periodika, plakáty, pohlednice, prospekty, školní potřeby, tiskopisy, tiskoviny; (35) obchodní nebo podnikatelské informace, marketingové studie, obchodní management a podnikové poradenství, obchodní nebo podnikatelský průzkum, obchodní reklama, poradenství v obchodní činnosti, pronájem reklamních materiálů, pronájem reklamních ploch, průzkum trhu, reklama, rozšiřování reklamních nebo inzertních materiálů, správa hotelů, televizní reklama, vydávání reklamních nebo náborových, propagačních textů, výstavy komerční a reklamní; (41) nakladatelství, vydavatelství, organizování kulturních nebo vzdělávacích výstav, školení, vyučování, vzdělávací informace, vzdělávání.
(511) 16, 35, 41
(210) O-166624

(111) **243404**
(220) 23.04.2001
(151) 23.04.2002
(540)



(730) **JIM BEAM BRANDS CO.**, 510 Lake Cook Road, Deerfield, IL, US
(740) KOREJZOVÁ & SPOL., v. o. s., JUDr. Petra Korejzová, Korunní 810/104 E, Praha 10, 10100

(510) (33) alkoholické nápoje (s výjimkou pív).
(511) 33
(210) O-166732

(111) **243405**
(220) 23.04.2001
(151) 23.04.2002
(540)

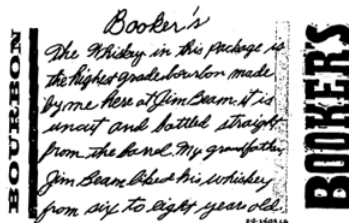

(730) **JIM BEAM BRANDS CO.**, 510 Lake Cook Road, Deerfield, IL, US
(740) KOREJZOVÁ & SPOL., v. o. s., JUDr. Petra Korejzová, Korunní 810/104 E, Praha 10, 10100
(510) (33) alkoholické nápoje (s výjimkou pív).
(511) 33
(210) O-166734

(111) **243539**
(220) 22.05.2001
(151) 23.04.2002
(540)



(730) **Bezpečnostní služba IBIS s.r.o.**, Kpt. Jaroše 593, Kadaň, 43201, CZ
(510) (42) zajišťování ostrahy majetku a osob.
(511) 42
(210) O-167549

(111) **243596**
(220) 29.05.2001
(151) 23.04.2002
(540)



(730) **National Geographic Society**, 1145 17th Street, N.W., Washington, DC, US
(740) KOREJZOVÁ & SPOL., v.o.s., JUDr. Petra Korejzová, advokátka, Korunní 810/104 E, Praha 10, 10100
(510) (18) batohy, kufry, cestovní zavazadla, vaky na výstroj, atletické pytle, kurýrní pytle, příruční závěsné kabely brašny a kabelky, kosmetické kabelky a kufříky (bez vybavení, užitné obaly, pouzdra (bez vybavení, visačky ke kufrům, pouzdra na telefony a jiné doplňkové obaly, převozní vaky, peněženky, měšce, náprsní tašky, aktovky, diplomatky, příruční kufříky (na dokumenty) a pouzdra na firemní vizitky a deštníky vše patřící do tř. 18; (25) pánské, dámské, dětské a kojenecké oblečení, zejména dámské rovné vestičky, trička, tkané košile, úpletové košile, polokošile, sportovní svetry, vlněné vesty, vlněné spodní prádlo, saka, kabáty, pláště do deště, ponča a krátké kabátky, cestovní soupravy - šušťákové i pláštěnky, cestovní i pracovní vesty, nátělníky a spodky, tepláky a oteplovačky, tkané kalhoty, úpletové kalhoty, šortky, nedbalky, overaly, dětské kombinézy, kalhoty na hrani, dámské šaty a kostýmy, halenky a blůzy, luxusní dámské prádlo, vycházkové obleky, spodní prádlo, trenýrky, slipy a podprsanky, pyžama, noční košile dámské dětské i pánské, večerní toalety, plavky, klapky

na uši, protisluneční clony jako součást oblečení, čepice a klobouky, pásky a suspenzory, šály, šátky, velké hedvábné šátky a kapesníky, vázanky a kravaty, rukavice a palčáky, ponožky, podkolenky, punčochy a punčocháče, stávkové zboží, zástěry, pánská, dámská a dětská obuv, zejména vycházková obuv, zátěžová obuv, venkovní obuv, obuv do vody, sandály, sandály do vody vše ve třídě 25.

(511) 18, 25
(210) O-167820

(111) **243776**
(220) 17.07.2001
(151) 23.04.2002
(540)

magra

(730) **SERVIS CENTRUM a.s.**, Staňkova 41, Brno, 61200, CZ
(510) (7) tiskařské stroje; (41) školení v oblasti obsluhy, údržby a oprav tiskařských strojů; (42) poradenství v oblasti tiskařských strojů.

(511) 7, 41, 42
(210) O-169665

(111) **243818**
(220) 30.07.2001
(151) 23.04.2002
(540)

LITHOR

(730) **Exxon Mobil Corporation**, 5959 Las Colinas Boulevard, Irving, TX, US
(740) Čermák a spol., JUDr. Karel Čermák jr., Ph.D., LL.M., advokát, Národní 32, Praha 1, 11000
(510) (16) plastické obaly pro plastické filmy, plastické folie a povlaky pro balicí techniku, tiskárenské výrobky, papírenské a kancelářské výrobky, listy, pytlíky a sáčky z plastických hmot pro obalovou techniku a učební pomůcky; (17) plastické polozpracované hmoty pro výrobu listů, folií a povlaků obalové techniky; (39) služby obalové techniky a skladování zboží.

(511) 16, 17, 39
(210) O-170061

(111) **243896**
(220) 22.08.2001
(151) 23.04.2002
(540)

BOBBIN

(730) **Kocian Pavel**, Okružní 397, Hrdějovice, 37361, CZ
(510) (7) šicí stroje; (8) nářadí a nástroje s ručním pohonem; (9) elektrické přístroje a nástroje spadající do této třídy.

(511) 7, 8, 9
(210) O-170784

(111) **244152**
(220) 17.01.2001
(151) 23.05.2002
(540)



(730) **Dvořáková Zdeňka MVDr.**, Hradčanská 403, Pardubice-Svítkov, 53006, CZ
(740) Mgr. Marie Voříšková, Horní Javoří 23, Pecka, 50782
(510) (31) krmivo pro zvířata.

(511) 31
(210) O-163301

(111) **244153**
(220) 17.01.2001
(151) 23.05.2002
(540)



(730) **Dvořáková Zdeňka MVDr.**, Hradčanská 403, Pardubice-Svítkov, 53006, CZ
(740) Mgr. Marie Voříšková, Horní Javoří 23, Pecka, 50782
(510) (31) výrobky zemědělské zahradnické, lesní a zrní neuvedené v jiných třídách, živá zvířata, čerstvé ovoce a zelenina, osivo, rostliny a přírodní květiny, krmivo pro zvířata, slad.
(511) 31
(210) O-163302

(111) **244154**
(220) 17.01.2001
(151) 23.05.2002
(540)



(730) **Dvořáková Zdeňka MVDr.**, Hradčanská 403, Pardubice-Svítkov, 53006, CZ
(740) Mgr. Marie Voříšková, Horní Javoří 23, Pecka, 50782
(510) (31) výrobky zemědělské zahradnické, lesní a zrní neuvedené v jiných třídách, živá zvířata, čerstvé ovoce a zelenina, osivo, rostliny a přírodní květiny, krmivo pro zvířata, slad.
(511) 31
(210) O-163303

(111) **244219**
(220) 29.03.2001
(151) 23.05.2002
(540)

AFTER SHOCK

(730) **JIM BEAM BRANDS CO.**, 510 Lake Cook Road, Deerfield, IL, US
(740) KOREJZOVÁ & SPOL., v. o. s., JUDr. Petra Korejzová, Korunní 810/104 E, Praha 10, 10100
(510) (33) alkoholické nápoje, zejména skořicová pálenka.
(511) 33
(210) O-165930

(111) **244265**
(220) 23.04.2001
(151) 23.05.2002
(540)

GLYSOLID

(730) **Glysolid - Gesellschaft mbH**, Pallaswiesenstrasse 172, Darmstadt, DE
(740) KOREJZOVÁ & SPOL., v. o. s., JUDr. Zdeňka Korejzová, Korunní 810/104 E, Praha 10, 10100
(510) (3) vonné oleje, kosmetické přípravky pro péči o pleť a oční partie, zejména denní krémy, noční krémy, krémy určené na oční partie, krémy na ruce, tělové krémy, tělové lotiony, pleťové čistící přípravky, zkrášlující pleťové masky a pleťové zvlhčovače.
(511) 3
(210) O-166735

(111) **244727**
(220) 24.11.2000
(151) 24.06.2002
(540)

Meditrend

(730) **MUDr. Horák Otto**, Štrossova 964, Pardubice 3, 53003, CZ
(510) (3) toaletní potřeby, mýdla medicínální, dezodorační přípravky pro osobní potřebu, parfumerie, kosmetika, přípravky pro čištění; (10) zdravotnické pomůcky, ortopedické pomůcky, ortopedické potřeby, ortopedická obuv; (40) úprava ortopedických pomůcek, úprava ortopedických vložek do bot; (41) služby týkající se výchovy osob, služby poskytované pro rozvoj duševních schopností osob, sportovní a kulturní aktivity, školicí činnost, vše v souvislosti s regenerací a rekondicí; (42) péče léčebná, hygienická a kosmetická, masáže, rehabilitace, medicínální pedikura, medicínsko-sportovní služby (aplikace pomůcek pro sportovce atd.), poradenství v oblasti sportovní medicíny.
(511) 3, 10, 40, 41, 42
(210) O-161453

(111) **244931**
(220) 13.06.2001
(151) 24.06.2002
(540)

XIGRIS

(730) **Eli Lilly and Company**, Lilly Corporate Center, Indianapolis, IN, US
(740) Společná advokátní kancelář Všečeka Zelený Švorčík Kalenský a partneři, JUDr. Otakar Švorčík, Hálkova 2, Praha 2, 12000
(510) (5) farmaceutické přípravky, zejména antitrombotická činidla, protizánětlivá činidla, antikoagulační činidla a profibrinolytická činidla.
(511) 5
(210) O-168608

(111) **244933**
(220) 14.06.2001
(151) 24.06.2002
(540)

NIKOLA

(730) **BEST, spol. s r.o.**, Přemyslovců 60, Opava, 74707, CZ
(740) Ing. Rylková Iva, Polská 1525, Ostrava-Poruba, 70800
(510) (5) vitamínové nápoje, nápoje dietetické, nápoje s bylinnými extrakty, vše s léčebnými účinky; (30) nápoje z kávy, kakaa nebo čokolády, nápoje z náhražek kávy, kakaa nebo čokolády, mléčné nápoje, čaj, ledový čaj; (32) stolní a minerální vody, sirupy, ovocné šťávy a jiné nealkoholické nápoje, energetické nápoje, nápoje v prášku, iontové nápoje, nápojové koncentráty a jiné přípravky k přípravě nealkoholických nápojů.
(511) 5, 30, 32
(210) O-168638

(111) **244934**
(220) 14.06.2001
(151) 24.06.2002
(540)

NIKOLKA

(730) **BEST, spol. s r.o.**, Přemyslovců 60, Opava, 74707, CZ
(740) Ing. Rylková Iva, Polská 1525, Ostrava-Poruba, 70800
(510) (5) vitamínové nápoje, nápoje dietetické, nápoje s bylinnými extrakty, vše s léčebnými účinky; (30) nápoje z kávy, kakaa nebo čokolády, nápoje z náhražek kávy, kakaa nebo čokolády, mléčné nápoje, čaj, ledový čaj; (32) stolní a minerální vody, sirupy, ovocné šťávy a jiné nealkoholické nápoje, energetické nápoje, nápoje v prášku, iontové nápoje, nápojové koncentráty a jiné přípravky k přípravě nealkoholických nápojů.
(511) 5, 30, 32
(210) O-168639

(111) **244952**
(220) 21.06.2001
(151) 24.06.2002
(540)

LABEL-LYTE

(730) **Exxon Mobil Corporation**, 5959 Las Colinas Boulevard, Irving, TX, US
(740) Čermák a spol., JUDr. Karel Čermák jr., Ph.D., LL.M., advokát, Národní 32, Praha 1, 11000
(510) (16) plastické obaly; (17) polypropylénové povlaky používané při výrobě povrchových fólií.
(511) 16, 17
(210) O-169066

(111) **245604**
(220) 22.05.2001
(151) 29.07.2002
(540)

FLN

(730) **Feuerlöschgeräte Neuruppin CZ, s.r.o.**, Bubenská 47/113, Praha 7, 17000, CZ
(510) (1) hasiva; (9) přenosné a pojezdné hasicí přístroje a náhradní díly k nim, džberové požární stříkačky a náhradní díly k nim; (11) zařízení pro odvod kouře - kouřové klapky a náhradní díly k nim, nástěnné požární hydranty a náhradní díly k nim; (17) požární hadice, proudnice, spojky, koncovky a další díly k požárním hadicím v rámci této třídy.
(511) 1, 9, 11, 17
(210) O-167550

(111) **245605**
(220) 22.05.2001
(151) 29.07.2002
(540)

neuruppin

(730) **Feuerlöschgeräte Neuruppin CZ, s.r.o.**, Bubenská 47/113, Praha 7, 17000, CZ
(510) (1) hasiva; (9) přenosné a pojezdné hasicí přístroje a náhradní díly k nim, džberové požární stříkačky a náhradní díly k nim; (11) zařízení pro odvod kouře - kouřové klapky a náhradní díly k nim, nástěnné požární hydranty a náhradní díly k nim; (17) požární hadice, proudnice, spojky, koncovky a další díly k požárním hadicím v rámci této třídy.
(511) 1, 9, 11, 17
(210) O-167551

(111) **245847**
(220) 14.08.2001
(151) 29.07.2002
(540)



(730) **Zvárová Jana**, Paprsková 330/15, Praha 4, 14000, CZ
(740) Inventia s.r.o., Ing. Jana Holpučová, Na Bělidle 3, Praha 5, 15000
(510) (9) nosiče pro počítačové programy, audiovizuální záznamy, software; (16) tiskoviny všeho druhu, zejména knihy, časopisy, propagační materiály; (38) počítačová komunikace, přenos zpráv a obrázků pomocí počítačů, přenos zpráv a obrazových informací pomocí počítače; (41) činnost vyučovací, vzdělávací, testovací, výchovná činnost, organizování a vedení konferencí, organizování a vedení kongresů, organizování a vedení kolokvií, nahrávání nosičů dat, nosičů audiovizuálních a jejich šíření, vydávání knih, časopisů, propagačních materiálů; (42) tvorba software, programování, vypracování posudků v oblasti biomedicínské informatiky a statistiky, konzultační a poradenská činnost v oblasti biomedicínské informatiky a statistiky, výzkum a vývoj v oblasti přírodních a technických věd nebo společenských věd.
(511) 9, 16, 38, 41, 42

(210) O-170516

(111) **245866**
(220) 16.08.2001
(151) 29.07.2002
(540)



(730) **Pražské vodovody a kanalizace, a.s.**, Pařížská 11, Praha 1, 11000, CZ

(740) Ing. Pavel Nádvořník, Sokola Tůmy 1, Ostrava - Hulváky, 70900

(510) (35) zprostředkovatelská činnost v oblasti obchodu, pomoc při provozování obchodu; (36) obstaravatelská činnost při správě nemovitostí; (37) opravy a instalace zařízení pro vodárny a kanalizace (čerpadel, potrubí, objektů vodáren a kanalizací, strojů, zařízení a vybavení), údržba spojená s provozem vodáren a kanalizací, hubení škodlivých živočichů, rostlin a mikroorganismů a potlačování dalších škodlivých činitelů jedy, včetně ochranné dezinfekce, dezinfekce a deratizace, provádění inženýrských staveb, služby spadající do stavebnictví jako lakýrnictví, vodoinstalatérství, zemní práce, oprava a montáž měřidel, ověřování, opravy, repase, oceňování a montáž vodoměrů, popřípadě jiných měřidel, stavební činnost v daném oboru, prohlídka a proplach kanalizací jiných subjektů; (39) provozování vodovodů a kanalizací, dodávání, dopravování, rozvádění a přívod vody, odvod splaškových vod, odvod odpadních vod, silniční motorová doprava nákladní a osobní; (40) úprava vody, výroba pitné a užitkové vody, podnikání v oblasti nakládání s nebezpečnými odpady a odpady spočívající v likvidaci zejména vodárenských a kanalizačních odpadů; (41) provozování muzea, pořádání výchovně vzdělávacích akcí; (42) provádění chemických rozborů vody, provozování laboratoří, projektová, poradenská činnost v oboru, inženýrsko-technická činnost v investiční výstavbě, projektová činnost ve výstavbě, provádění posudkové činnosti ve vodním hospodářství, úřední měření, ubytovací služby.

(511) 35, 36, 37, 39, 40, 41, 42

(210) O-170598

(111) **246154**
(220) 14.11.2001
(151) 29.07.2002
(540)



(730) **BUDGET RENT A CAR SYSTEM, INC.**, 6 Sylvan Way, Parsippany, NJ, US

(740) Advokátní kancelář HOLEC, ZUSKA & Partneři, JUDr.

Oldřich Trojan, Palác Anděl, Radlická 1c/3185, Praha 5, 15000

(510) (36) leasing motorových vozidel; (39) pronájem motorových vozidel.

(511) 36, 39

(210) O-173760

(111) **246355**
(220) 14.03.2001
(151) 26.08.2002
(540)

BORA

(730) **VELTA PLUS EU, s.r.o.**, Závodu míru 790, Karlovy Vary, 36017, CZ

(740) **ZEMAN** - podkrušnohorská patentová a známková kancelář, Zeman Petr, Hradní 301, Loket, 35733

(510) (30) káva; (33) alkohol; (34) cigarety.

(511) 30, 33, 34

(210) O-165277

(111) **246377**
(220) 20.04.2001
(151) 26.08.2002
(540)



(730) **NOSS, s.r.o.**, U vlečky 29/5, Brno, 61700, CZ

(510) (29) maso, masné výrobky, zejména uzeniny, paštiky, zabijačkové speciality, masové konzervy, sýrové lahůdky s masitou náplní, zejména rolády, polévkové prášky s masitým obsahem, vaječné tlačanky, rosolové výrobky, zejména mozaiky; (30) pekárenské výrobky a těstovinové výrobky, všechny s masitým obsahem; (31) konzervovaná, granulovaná a jinak upravená masitá krmiva pro psy a kočky.

(511) 29, 30, 31

(210) O-166630

(111) **246920**
(220) 04.12.2001
(151) 26.08.2002
(540)



(730) **CZECH GOLF PRODUCTION, s.r.o.**, Na Florenci 1686/9, Praha 1, 11000, CZ

(510) (35) zprostředkovatelská činnost v obchodě; (41) organizování sportovních akcí; (42) technicko inženýrská činnost v investiční výstavbě.

(511) 35, 41, 42

(210) O-174422

(111) **247130**
(220) 05.04.2001
(151) 24.09.2002
(540)

KORSPOL

(730) **Korčák Vladislav**, Heydukova 1869/32, Litoměřice, 41201, CZ

(740) Jiří Effmert, patentový zástupce, Družstevní 1424/12, Říčany, 25101

(510) (1) lepidla kyanoakrylátová pro průmyslové účely; (3) bělicí, prací, odmašťovací prostředky a přípravky k čištění, prací prášky a gely, prášky na nádobí včetně tekutých, čistící spreje na nábytek, koupelny, trouby, proti prachu, čistící odpadů, prostředky na čištění oken i ve spreji, krémy na ruce, krémy na obličej, krémy na tělo, regenerační krémy, mýdla tuhá, tekutá, nalévaná, hotelová, gely na vlasy, bylinkové lázně, pěny do koupele, pěny na vlasy, šampony na vlasy, tělové šampony, dětské šampony, aviváže, pasty na čištění rukou, přípravky na čištění a dezinfekci toalet, toaletní prostředky proti pocení, tonika vlasová, toaletní vody, toaletní pudry, vatové tyčky, pěny a krémy na holení a po holení, zubní pasty, ústní vody, prostředky na opalování a po opalování; (4) svíčky dortové, vánoční, gelové, vonné, točené a lakované, protiprachové; (5) svíčky repelentní, prostředky proti hmyzu, osvěžovače vzduchu, WC deobloky, WC gely na zavěšení a náhradní; (21)

hadry na čištění, hadry napuštěné, hadry na leštění, houby toaletní, houbičky na nádobí, drátěnky na nádobí, toaletní kartáče, toaletní náčiní, košťata hrubá, košťata ruční, smetáčky, smetáky k leštění linolea, kartáče na nádobí, na záda, na ruce, mopy se stěrkami, body-koupelnové soupravy, žínky koupelnové, žínky s rukojetí.

(511) 1, 3, 4, 5, 21
(210) O-166220

(111) **247142**
(220) 02.05.2001
(151) 24.09.2002
(540)

TWIST-LYTE

(730) **Exxon Mobil Corporation**, 5959 Las Colinas Boulevard, Irving, TX, US
(740) Čermák a spol., JUDr. Karel Čermák jr., Ph.D., LL.M., advokát, Národní 32, Praha 1, 11000
(510) (17) polyethylenové filmy.
(511) 17
(210) O-166990

(111) **247150**
(220) 14.05.2001
(151) 24.09.2002
(540)

Startpage

...najít se dá všechno

(730) **Sanoma Media Praha s.r.o.**, Lomnického 1705/7, Praha 4, 14000, CZ
(740) Ladislava Jasanská Advokátní kancelář, Mgr. Ladislava Jasanská, advokátka, Lomnického 7, Praha 4, 14000
(510) (16) periodické a neperiodické tiskoviny všeho druhu, tiskárenské výrobky, zejména pohledy, obtisky, záložky, fotografie, papírenské zboží všeho druhu, kancelářské potřeby, zejména bloky, kalendáře, fotoalba, dopisní papíry, desky, psací potřeby, drobné kancelářské potřeby z plastů a kovu, učební pomůcky, plastické obaly (nezařazené do jiných tříd), hrací karty, štočky; (41) výchova, zábava, sportovní a kulturní aktivity, zejména soutěže, estrády, vydavatelství a nakladatelství, vydávání tiskovin v elektronické podobě, nahrávání zvukových nebo obrazově zvukových nosičů záznamů; (42) vyhledávací služby prostřednictvím internetu.
(511) 16, 41, 42
(210) O-167262

(111) **247182**
(220) 13.06.2001
(151) 24.09.2002
(540)

Andre Nicol

(730) **M-cena, spol. s r.o.**, Šustekova 1, Bratislava, SK
(740) Müller Václav, patentový zástupce, Filipova 2016, Praha 4, 14800
(510) (14) hodinářské výrobky - náramkové hodinky, budíky, nástěnné a stolní hodiny, řemínky pro náramkové hodinky, ciferníky, chronometry jako hodinky, chronoskopy (pro měření krátkých časových úseků), elektrické hodiny a hodinky, hodinové skříně, hodinové krystaly, hodinové a hodinkové ručičky, hodinářské kyvadla, kyvadlové hodiny, mechanismy hodin a hodinek, hodinkové náramky, nástroje na měření času,

časoměry, ozdobné skříňky na hodiny, hodinové pera, pouzdra na hodinky, hodinkové pružiny, hodinkové řetízky, hodinková skříňka, amulety, přívěsky (šperky), medailony (bižuterie), pozlacené výrobky, přívěsky, ozdoby, šperky.

(511) 14
(210) O-168614

(111) **248673**
(220) 21.01.2002
(151) 29.10.2002
(540)



(730) **TOS ZNOJMO, akciová společnost**, Moravské náměstí 4, Brno, 60200, CZ
(740) Ing. Dohnal Jiří, patentový zástupce, Nedbalova 29, Brno, 62300
(510) (7) převodní a/nebo pohonné mechanismy, setrvačníky, převodovky čelní, šnekové, kuželové, planetové, harmonické i speciální, mechanické variátory, ložiska, hřídele, spojky, ozubená kola, ozubená soukolí, čerpadla, zdvihací zařízení, manipulátory, dopravníky, zvedací mechanismy jako vrátky a navijáky, elektrické stroje točivé, motory a pohony, spadající do této třídy, jejich součásti a příslušenství, setrvačníky a tlumiče jako součásti strojů, hnací řemeny, hnací řetězy, nářadí, přístroje a měřidla pro stroje poháněné motorem, maznice jako součásti strojů; (8) nářadí a přístroje s ručním pohonem, nářadí a měřidla pro stroje s ručním pohonem, ruční nástroje a nářadí, jako například brousící, kalibrovací, řezací, nýtovací, pájecí, hoblovací, leštící, lisovací, pilovací, nabírací, uchopovací a/nebo upínací, sečné, tlumičové, vrtací, závitovězné, značkovací a zvedací, obráběcí a upínací přípravky; (42) projektová činnost v investiční výstavbě v oblasti stavebnictví, strojírenství a elektrotechniky včetně pro ekologická zařízení a stavby, poradenské služby v této oblasti, technické poradenství a vypracování posudků, inženýrsko-technická činnost v oblasti tvorby software, překladatelské služby, inženýrsko-technické a právní průzkumy v otázkách ochranných práv, obchodování s průmyslovými právy, obstaravatelská a zprostředkovatelská činnost v této oblasti.
(511) 7, 8, 42
(210) O-175723

(111) **248674**
(220) 21.01.2002
(151) 29.10.2002
(540)



(730) **TOS ZNOJMO, akciová společnost**, Moravské náměstí 4, Brno, 60200, CZ
(740) Ing. Dohnal Jiří, patentový zástupce, Nedbalova 29, Brno, 62300
(510) (7) převodní a/nebo pohonné mechanismy, setrvačníky, převodovky čelní, šnekové, kuželové, planetové, harmonické i speciální, mechanické variátory, ložiska, hřídele, spojky, ozubená kola, ozubená soukolí, čerpadla, zdvihací zařízení, manipulátory, dopravníky, zvedací mechanismy jako vrátky a navijáky, elektrické stroje točivé, motory a pohony, spadající do této třídy, jejich součásti a příslušenství, setrvačníky a tlumiče jako součásti strojů, hnací řemeny, hnací řetězy, nářadí, přístroje a měřidla pro stroje poháněné motorem, maznice jako

součástí strojů; (8) nářadí a přístroje s ručním pohonem, nářadí a měřidla pro stroje s ručním pohonem, ruční nástroje a nářadí, jako například broušící, kalibrovací, řezací, nýtovací, pájecí, hoblovací, leštící, lisovací, pilovací, nabírací, uchopovací a/nebo upínací, sečné, tlumící, vrtací, závitovězné, značkovací a zvedací, obráběcí a upínací přípravky; (42) projektová činnost v investiční výstavbě v oblasti stavebnictví, strojírenství a elektrotechniky včetně pro ekologická zařízení a stavby, poradenské služby v této oblasti, technické poradenství a vypracování posudků, inženýrsko-technická činnost v oblasti tvorby software, inženýrsko-technické a právní průzkumy v otázkách ochranných práv, obchodování s průmyslovými právy, obstaravatelská a zprostředkovatelská činnost v této oblasti.

(511) 7, 8, 42
(210) O-175724

(111) **249044**
(220) 29.03.2001
(151) 25.11.2002
(540)



(730) **Libor Václavík - LIBROS**, Palackého 1114, Ostrava - Přívoz, 70200, CZ
(740) Mgr. Václav Pacl, Okrajová 1416/4, Havířov - Podlesí, 73601
(510) (1) lepidla, barvy, tmely, vše v rozsahu této třídy; (2) barvy, nátěry, laky, mořidla, lepidla pro barvy, ředidla a tmely v rozsahu této třídy; (6) hutní výrobky a stavební materiály kovové, kovové konstrukce, tyče, trubky, roury, sloupky, pásy a pásky, drát a drátěné pletivo, plechy, rošty, řetězy, lana, kovové dveře, vrata a okna, dveřní a okenní rámy kovové, kování oken a dveří, římsy a okapní žlaby, schodiště, schodnice a zábradlí z kovu, kovové ploty a ohrady, šrouby, matice, hřebíky, svorky, spony a spojky; (8) ruční nářadí a mechanické nástroje, domácí, zahradnické a řemeslnické potřeby v rozsahu této třídy, železářské zboží spadající do této třídy; (11) domácí potřeby a spotřebiče v rozsahu této třídy, například ledničky a mrazničky, topná, varná a osvětlovací zařízení, pečící trouby a grily, krby, odsavače par a klimatizační zařízení, instalatérské potřeby v rozsahu této třídy, například vany a umyvadla, koupelnové armatury, koupelnové obklady; (19) stavební materiály, dílce a konstrukce nekovové, zejména řezivo, polotovary ze dřeva, dveře a zárubně, okna a rámy, okenice, obklady a obložení, schodiště, schodnice a zábradlí, podlahy a podlahové lišty, obklady a obkládačky, dřevěné ploty a ohrady, střešní krytiny; (37) provádění a údržba staveb, stavební demolice, izolování staveb, zednické a stavební práce; (39) silniční motorová doprava, zejména nákladní, skladování zboží; (42) odborné poradenství s výjimkou obchodního a organizačního.

(511) 1, 2, 6, 8, 11, 19, 37, 39, 42
(210) O-165957

(111) **249045**
(220) 03.04.2001
(151) 25.11.2002
(540)



(730) **BENEŠ a LÁT a.s.**, Tovární 277, Průhonice, 25243, CZ
(740) Mgr. Marie Látová, Národní 11, Praha 1, 11000
(510)

(6) kovy a jejich slitiny, kovy a slitiny polozpracované, přesné nástroje - formy z kovů a slitin k odlévání odlitků - výrobků a dílů pro různá odvětví průmyslu, výrobky z kovů a slitin uvedené v této třídě - produkty kovovýroby; (9) elektronické hračky a hry; (28) hračky, hry, modely, stavebnice všeho druhu.

(511) 6, 9, 28
(210) O-166103

(111) **249168**
(220) 04.10.2001
(151) 25.11.2002
(540)

MÁJOVÁK

(730) **Ing. Šťastný Josef**, ČSA 2862/13, Karviná-Hranice, 73301, CZ
(510) (9) nosiče informací, spadající do této třídy, zejména zvukové nosiče, například optické disky, magnetofonové kazety, obrazové nosiče; (16) papírové nosiče informací, tiskoviny, například hudebniny, plakáty, programy, přehledy kulturních pořadů, fotografie a další polygrafické výrobky; (41) zábavná a výchovná činnost, například koncerty, festivaly, hudební přehlídky, setkávání hudebníků, činnost umělecké agentury, provozování orchestru včetně pořizování zvukových a obrazových záznamů.
(511) 9, 16, 41
(210) O-172110

(111) **249556**
(220) 18.02.2002
(151) 25.11.2002
(540)



(730) **KONEKO, spol. s r.o.**, Výstavní 8, Ostrava - Mariánské Hory, 70900, CZ
(740) Ing. Pavel Nádvořík, Sokola Tůmy 1, Ostrava - Hulváky, 70900
(510) (35) pomoc při řízení obchodní činnosti, obchodní management a podnikové poradenství, odborné obchodní poradenství, obchodní nebo podnikatelské informace, obchodní nebo podnikatelský průzkum, průzkum trhu, marketingové studie, kopírování nebo rozmnožování (reprodukce) dokumentů, dokladů apod., efektivnost provozu a racionalizace práce, hospodářské (ekonomické) prognózy, překlad informací do počítačové databáze, systematizace informací do počítačové databáze, předvádění zboží, statistické informace, vedení kartoték v počítači, reklama (on-line) na počítačové komunikační síti, on-line inzerce, vyhledávání informací v počítačových souborech, pronájem reklamního času ve všech komunikačních médiích, zhotovování kopií počítačových programů, poskytování obchodních informací a služeb pomocí internetu, zprostředkování internetového obchodu, komerční využití internetu v oblastech komerčních internetových médií a vyhledávacích služeb, psaní dopisů (vyřizování a korespondence); (37) stavebnictví, stavitelství, odborné poradenství v oblasti stavebnictví, zednické služby, stavební dozor, stavební informace, zprostředkování služeb v oboru stavitelství, pronájem stavebních strojů a zařízení, izolace staveb, utěšňování (tmelení) budov, informace o opravách, pokrývačské služby, povrchové čištění budov (fasád, vnějších ploch), montáže lešení, demolice budov, čištění vodárenských zařízení, jejich opravy a údržba; (39) rozvod vody, zásobování vodou, doprava a skladování odpadu, silniční motorová doprava; (40) likvidace odpadu, recyklace odpadu, spalování odpadu, nakládání s nebezpečnými odpady, zpracování odpadu, poradenství v oblasti nakládání s nebezpečnými odpady, odstraňování pachů z ovzduší, čištění vzduchu, úprava vody, provozování vodo hospodářských zařízení, zejména čištění odpadních vod, ofsetový tisk, tisky litografické, tiskárny; (42) projektování, projektová činnost, studie technických projektů,

inženýrství, inženýrské práce (expertizy), technické kreslení, technický průzkum, poradenství o ochraně životního prostředí, ekologie, posudky v oblasti životního prostředí, ekologie, čištění a vyklizení odpadu, třídění odpadů a recyklovatelného materiálu, chemický rozbor vody, obnova počítačových dat, pronájem počítačů, pronájem přístupového času k počítačové databázi, pronájem počítačového software, počítačové programování, počítačové systémové analýzy, údržba programů počítačů, tvorba software, vytváření a udržování počítačových stránek (Web) pro zákazníky, hostování na počítačových stránkách (Web), instalace počítačových programů, převod a konverze počítačových programů a údajů (kromě fyzické konverze), převod a konverze údajů a dokumentů z fyzických médií na elektronické média, programování internetových databázových systémů a internetových aplikací, konstrukce WWW prezentací a řešení WWW serverů, aktualizace počítačových programů, grafická digitální tvorba obrazů na výstupních zařízeních, zeměměřičství.

(511) 35, 37, 39, 40, 42
(210) O-176803

(111) **250030**
(220) 05.09.2001
(151) 30.12.2002
(540)



(730) **VICHHR spol. s r.o.**, Koblížná 19, Brno, 60200, CZ
(740) Ing. Musil Dobroslav, patentová kancelář, Cejl 38, Brno, 60200
(510) (35) seskupování různého zboží (s výjimkou dopravy) pro třetí osoby s cílem umožnit spotřebiteli, aby si toto zboží mohl pohodlně prohlížet a nakupovat, pomoc při provozování obchodů a obchodní činnosti, propagační činnost a její zprostředkování; (37) zprostředkování pronájmu, oprav a servisu, zejména v oblasti nástrojů, nářadí, domácích spotřebičů, zařízení a výrobků pro domácnost; (41) zprostředkování pořádání kulturních, odborných, společenských, sportovních a zábavných akcí.
(511) 35, 37, 41
(210) O-171119

(111) **250152**
(220) 27.12.2001
(151) 30.12.2002
(540)

Mazzini

(730) **Mazzini Moda S. p. A.**, Via Sinigogola, 5-6, S. Donato in Poggio (Firenze), IT
(740) Patentservis Praha a.s., Jivenská 1273/1, Praha 4, 14021
(510) (18) kůže, imitace kůže, výrobky z těchto materiálů, které nejsou zahrnuty do jiných tříd, kůže ze zvířat, kufry a zavazadla, deštníky, slunečníky a hole, biče a sedlářské výrobky; (25) oděvy, obuv, kloboučnické zboží, opasky (kožené i nekožené); (26) krajky a výšivky, stuhy a tkaničky, knoflíky, háčky a očka, poutka - galanterie, špendlíky a jehly, umělé květiny.
(511) 18, 25, 26
(210) O-175185

(111) **251284**

(220) 09.04.2001
(151) 24.02.2003
(540)

KARIN

(730) **ZENIT, spol. s r.o.**, Pražská 162, Čáslav, 28601, CZ
(740) JUDr. Marcela Kislingerová, Sladkovského 767, Pardubice, 53002
(510) (1) apretury, přípravky na apretaci pro konečnou úpravu textilií, zjasňovací přípravky na textil, namáčecí přípravky (bělení), chemické přípravky pro odstraňování vosku, organická bělidla, chemické prostředky pro výrobu bělicích číidel, bělicí přípravky pro průmyslové účely, přísady do farmaceutických přípravků, chemické přípravky pro kožedělný průmysl, odmašťovací přípravky na použití ve výrobním procesu, látky na odstranění lesku, přípravky na odstraňování politury, dehydratační přípravky pro průmyslové účely, glycerin pro průmyslové účely, antistatické přípravky s výjimkou přípravků pro domácnost, emulgátory, fermenty pro chemické účely, chemické přísady do insekticidů a fungicidů, glyceridy, glykol, chemické přípravky na odmašťování, chemické přípravky na vodovzdornou úpravu textilu, chemické impregnační přípravky na textil, namáčecí přípravky (barvení), chladicí přípravky (směsi), kovová mýdla pro průmyslové účely, namáčecí přípravky pro textilní průmysl, chemické avivážní prostředky pro průmyslové účely, rozjasňovače (chemické přípravky pro zjasňování barev) pro průmyslové účely, flokulační činnidla, umělá sladidla, přípravky na odstraňování vodního kamene s výjimkou přípravků pro domácnost, alkohol pro průmyslové využití; (5) materiál na plombování zubů a zubní otisky, zubní abraziva, zubní amalgámy a tmely, zubní cementy, zubní laky, diabetické přípravky pro léčebné účely, čistící přípravky (pro kontaktní čočky), chemické přípravky na odpuzování útočícího hmyzu, repelenty, přípravky na ničení hmyzu a škůdců, fungicidy, herbicidy, pesticidy, detergenty pro lékařské účely, lotion (přípravky na omývání) pro farmaceutické a zvěrolékařské účely, chemicko-farmaceutické přípravky, roztoky na kontaktní čočky, kosmetické přípravky pro psy; (35) propagační činnost, poskytování obchodních nebo podnikatelských informací, pomoc při provozování obchodů a obchodní činnosti průmyslového nebo obchodního podniku, obchodní a podnikatelský průzkum, průzkum a analýza trhu, služby při pořizování záznamů, přepisu, vypracování, kompilaci, přenášení nebo systematickosti písemných sdělení a záznamů, jakož i při využívání nebo kompilaci matematických nebo statistických údajů, organizování výstav pro komerční nebo reklamní účely.
(511) 1, 5, 35
(210) O-166274

(111) **251520**
(220) 07.02.2002
(151) 24.02.2003
(540)



(730) **Zdeněk Stropek**, Svinaře 106, 26728, CZ
(510) (44) tetování.
(511) 44
(210) O-176499

(111) **251579**
(220) 06.03.2002
(151) 24.02.2003
(540)

MAR MENOR

(730) **LA MANGA CZECH, s.r.o.**, Otakara Březiny 28, Plzeň, 32322, CZ
(740) PROPATENT, Ing. Vlasta Sedláčková, Ke Kateřinkám 1393, Praha 4, 14900
(510) (3) soli koupelové - ne pro lékařské účely.
(511) 3

(210) O-177402

(111) **251580**
(220) 06.03.2002
(151) 24.02.2003
(540)



(730) **Luboš Šorm**, Lampertice 128, Bernartice, 54204, CZ
(740) PROPATENT, Ing. Vlasta Sedláčková, Ke Kateřinkám 1393, Praha 4, 14900
(510) (16) katalogy, tiskoviny; (39) zajišťování dopravy, přepravy osob, průvodcovské služby, předprodej jízdenek; (43) ubyt. služby v zahraničí, zajištění ubytování, provoz restaurace a rychlého občerstvení.
(511) 16, 39, 43
(210) O-177419

(111) **252210**
(220) 20.09.2001
(151) 24.03.2003
(540)

Senio.cz

(730) **NADACE SENIO**, Dlouhá 325, Tábor, 39001, CZ
(740) JUDr. Miroslav Kupka, Levého 1532, Rakovník, 26901
(510) (16) tiskoviny: informační, propagační a reklamní zpravodaje, letáky, časopisy, noviny, periodika; (35) propagační, reklamní a komerční zprostředkovatelské a informační služby prostřednictvím jakýchkoliv médií včetně internetu, zprostředkování výměny obchodních informací prostřednictvím internetu; (41) vydavatelská a nakladatelská činnost; (42) tvorba webových stránek, tvorba software.
(511) 16, 35, 41, 42
(210) O-171699

(111) **252320**
(220) 06.03.2002
(151) 24.03.2003
(540)

A.A. ELKAMA

(730) **Marek Bareš**, V Horkách 19, Praha 4, 14000, CZ
(740) PROPATENT, Ing. Vlasta Sedláčková, Ke Kateřinkám 1393, Praha 4, 14900
(510) (37) stavebnictví, instalační služby; (38) počítačová komunikace; (42) návrh a vývoj počítačového HW a SW.
(511) 37, 38, 42
(210) O-177435

(111) **253109**
(220) 18.02.2002
(151) 28.04.2003
(540)

SENALAX

(730) **Naturprodukt CZ spol. s r.o.**, Na Viničkách č. p. 638, Šestajovice, 25092, CZ
(740) Ing. Pavel Nádvorník, Sokola Tůmy 1, Ostrava - Hulváky, 70900
(510) (3) přípravky pro bělení a jiné prací prostředky, přípravky pro čištění, leštění, odmašťování a broušení, mýdla, holicí mýdla, parfumerie, parfém, voňavky, vonné oleje, oleje do voňavek, oleje éterické, oleje pro kosmetické účely, toaletní přípravky, kosmetika, kosmetické přípravky, kosmetické tužky, koupelové soli, nikoliv pro medicínální účely, soli bělicí, krémy na kůži, krémy na obličej, krémy pleťové, květinové parfém, lak na vlasy, lak na nehty, lepidla pro kosmetické účely, kolínská voda, levandulová voda, levandulový olej, líčidla, rtěnky, šampóny, ústní vody, nikoliv pro lékařské účely, vata pro kosmetické účely, koupelové pěny, pleťová voda pro kosmetické účely, pomády pro kosmetické účely, vlasové vody,

kosmetické barvy, barviva na vlasy, barviva toaletní, přípravky pro odstraňování barvy, mléko pro toaletní účely, umělé nehty, umělé řasy, odlakovače, přípravky na odličování, přípravky na ondulaci, opalovací přípravky, bělicí a čistící přípravky na kůži, čistící mléko pro toaletní účely, čistící oleje, přípravky pro čištění umělého chrupu, lešticí přípravky pro umělý chrup, přípravky na bělení zubů, přípravky pro depilaci, dezodoranty pro osobní potřebu, přípravky na holení, zubní pasty; (5) výrobky (přípravky) farmaceutické, veterinářské a hygienické, hygienické potřeby pro lékařství a pro osobní hygienu, hygienické vložky, hygienické ubrousky, menstruační vložky, menstruační kalhotky, menstruační tampóny, vata pro lékařské účely, diabetické přípravky pro léčebné účely, potraviny, nápoje a jiné dietní výrobky pro účely léčebné, potraviny pro batolata a kojence, potraviny silící pro děti a nemocné, prášek zasypací na rány, dětský zázyp, prostředky proti lupům, potraviny speciální pro nemocné a rekonvalescenty, výtažky bohaté na rostlinné bílkoviny pro výživu dětí a nemocných, výživné přípravky pro mikroorganismy, doplňky výživové pro lékařské účely, dezodoranty jiné než pro osobní hygienu, dezinfekční přípravky, bahno pro koupele, balzámy pro lékařské účely, přípravky pro čištění vzduchu, léčivé přípravky do koupele, náplasti, leukoplast, obvazový materiál, chirurgická plátna, chirurgické roušky, obklady, octany pro farmaceutické účely, lepicí pásy pro lékařské účely, obinadla, materiály pro plombování zubů a pro zubní otisky, slitiny drahých kovů pro zubolékařské účely, léky proti bolestem zubů nebo hlavy, zubní brusné prostředky, výrobky pro hubení škodlivých zvířat a plevele, repelenty proti hmyzu, léky proti bodnutí hmyzu, zvěrolékařské přípravky, fungicidy, herbicidy, cigarety bez tabáku k léčebnému účelu, léčivé byliny a čaje, bylinné čaje, čaje astmatické, čaje odtučňovací, čaje projímací, fenykl pro lékařské účely, výrobky z pramenitých vod (ze žředelných vod) (farm.), bonbóny proti kašli, čípky, kontaktní čočky, čistící přípravky pro kontaktní čočky, vitamínové přípravky, vitamínové nápoje a vitamínové bonbóny, spadající do této třídy, šumivé vitamínové tablety, povzbuzující prostředky (farm.), vitamín E koncentrovaný, léky proti kašli, tabletky pro farmaceutické účely, pastilky pro farmaceutické účely, chemicko-farmaceutické přípravky všeho druhu, antikoncepční přípravky, bílkovinné přípravky pro lékařské účely, léky tekuté, živočišné uhlí pro farmaceutické účely, projímadla, lektvary, pročišťující přípravky, léky na hojení ran, léky posilující, léky proti horečkám, glukóza pro léčebné účely, mentol, oleje pro lékařské použití, přípravky na omrzliny, opiáty, drogy pro léčebné účely, narkotika, výrobky pro prevenci nebo ulehčení (utišení) nemoci, výrobky pro zmiřňování bolesti, alkohol pro léčebné účely, hormony pro lékařské účely, lékařské přípravky pro hubnutí, sedativa, diagnostické přípravky pro léčebné účely, cukr pro lékařské účely, cukrovinky s léčivými přísadami, masti pro farmaceutické účely, mléko pro farmaceutické účely, mléko sušené pro kojence, žvýkačky pro lékařské účely, minerální vody pro lékařské účely, soli do minerálních koupelí, soli pro lékařské účely, soli draselné pro lékařské účely, soli sodné pro lékařské účely, soli koupelové (léčivé), minerální doplňky s obsahem jodidů a stopových prvků, minerální doplněk jako tekutý inhalační prostředek; (21) dávkovače mýdla, dávkovače papírových ručníků, dávkovače toaletního papíru, holicí štětky, mycí houby, hřebeny, kartáčky na nehty, kartáčky na obočí, kartáčky zubní, kosmetické pomůcky, krabičky na mýdlo, niť zubní, potřeby toaletní spadající do této třídy, pouzdra na hřebeny, rozprašovače na voňavky a parfém, pudřenky s výjimkou pudřenek z drahých kovů, přístroje na odstraňování zápachu pro osobní potřebu, štětky na čištění záchodů, elektrické zubní kartáčky; (30) žvýkačky, ne pro lékařské účely, cukrovinky (např. ovocné želé, arašidové cukrovinky, tabletky, apod.), zmrzlina, bonbóny (např. mentolové, čokoládové, polévané, gumové, sladové nebo plněné likéry, karamely apod.), čokoláda, oplatky, sušenky, keksy, kreky, pečivo, chléb, zákusky, koláče, cukrovi, dorty, těsta, marcipán, kakao, výrobky z kakaa, mouka a výrobky z obilnin, káva, výrobky z kávy, nápoje připravované na základě kávy, kakaa nebo čokolády, krupice, ovesné vločky, pudinky, aromatické přípravky do potravin, chuťové přísady, led na osvěžení, nálevy k ochucení, ocet, koření, kečup, cukr, čaj, sexuální bylinný čaj, ne pro lékařské účely, glukóza pro výživu, med, melasa, muesli, suchary, droždí, kvasnice, prášky do těsta, sůl, hořčice, rajčatová omáčka, nudle, makaróny, rýže.

(511) 3, 5, 21, 30
(210) O-176804

(111) **253137**
(220) 08.03.2002
(151) 28.04.2003
(540)

Le Patio
INTERNATIONAL

(730) **LE PATIO CZ, s.r.o.**, Bohunická 519/24, Brno, 61900, CZ
(510) (11) osvětlovací tělesa (lustry, lampy); (20) nábytek kovový, dřevěný, proutěný, ložní potřeby, dekorativní polštářky, zrcadla; (21) výrobky ze skla, porcelánu a keramiky pro domácnost; (24) tkaniny, textilní výrobky, ubrusy, ubrousky, přehozy; (42) navrhování interiérů; (43) restaurační služby.
(511) 11, 20, 21, 24, 42, 43
(210) O-177515

(111) **257097**
(220) 26.03.2001
(151) 29.09.2003
(540) **SHERON EKO ANTIFREEZE**

(730) **DF PARTNER, s.r.o.**, Zádveřice 165, Vizovice, 76312, CZ
(740) Ing. Petr Soukup, patentový a známkový zástupce, Vídeňská 8, Olomouc, 77200
(510) (1) chemické výrobky určené pro průmysl (zejména chladicí a brzdové kapaliny a nemrznoucí směsi do chladicích souprav dopravních prostředků); (2) ochranné výrobky proti korozi; (3) přípravky pro čištění, leštění, odmašťování a broušení, autokosmetika, přípravky k ošetřování povrchů materiálů na bázi vosků, přípravky na odstraňování skvrn laků a barev z karosérií automobilů a skel.
(511) 1, 2, 3
(210) O-165775

(111) **257984**
(220) 26.03.2001
(151) 29.10.2003
(540) **SHERON STABIL ANTIFREEZE**

(730) **DF PARTNER, s.r.o.**, Zádveřice 165, Vizovice, 76312, CZ
(740) Ing. Petr Soukup, patentový a známkový zástupce, Vídeňská 8, Olomouc, 77200
(510) (1) chemické výrobky určené pro průmysl (zejména chladicí a brzdové kapaliny a nemrznoucí směsi do chladicích souprav dopravních prostředků); (2) ochranné výrobky proti korozi; (3) přípravky pro čištění, leštění, odmašťování a broušení, autokosmetika, přípravky k ošetřování povrchů materiálů na bázi vosků, přípravky na odstraňování skvrn laků a barev z karosérií automobilů a skel.
(511) 1, 2, 3
(210) O-165773

(111) **271487**
(220) 19.09.2001
(151) 12.04.2005
(540)

KOB KONSOLIDAČNÍ BANKA

(730) **MINISTERSTVO FINANČÍ**, Letenská 525/15, Praha 1, 11810, CZ

(510) (35) restrukturalizace obchodních společností, ekonomické poradenství; (36) nákup, prodej a úschova cenných papírů, finanční poradenství, nákup, prodej a správa pohledávek.
(511) 35, 36
(210) O-171654

(111) **275800**
(220) 19.09.2001
(151) 26.10.2005
(540)

ČKA Česká konsolidační agentura

(730) **MINISTERSTVO FINANČÍ**, Letenská 525/15, Praha 1, 11810, CZ
(510) (35) restrukturalizace obchodních společností, ekonomické poradenství; (36) nákup, prodej a úschova cenných papírů, finanční poradenství, nákup, prodej a správa pohledávek.
(511) 35, 36
(210) O-171655

(111) **292200**
(220) 30.11.2001
(151) 29.08.2007
(540)

KOB KONSOLIDAČNÍ BANKA

(730) **MINISTERSTVO FINANČÍ**, Letenská 525/15, Praha 1, 11810, CZ
(510) (35) restrukturalizace obchodních společností, ekonomické poradenství; (36) nákup, prodej a úschova CP, finanční poradenství.
(511) 35, 36
(210) O-174305

(111) **292201**
(220) 30.11.2001
(151) 29.08.2007
(540)

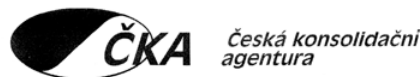
ČKA Česká konsolidační agentura

(730) **MINISTERSTVO FINANČÍ**, Letenská 525/15, Praha 1, 11810, CZ
(510) (35) poradenství v obchodní činnosti, restrukturalizace obchod. společností, ekonomické poradenství; (36) nákup, prodej a správa pohledávek a dalších vybraných aktiv, nákup, prodej a úschova CP, finanční poradenství, úschova zástav věcí movitých, vedení účtů právníckým a fyzickým osobám, které mají závazky vůči ČKA, a to do souhrnné výše jejich závazků, platební styk, zúčtování a činnosti týkající se obchodu s devizovými hodnotami, finanční odhady a oceňování, oceňování a odhady nemovitostí, pronájem a správa nemovitostí a nebytových prostor, agenti pro zprostředkování nemovitostí, ubytovací kanceláře; (41) pořádání výchovně vzdělávacích akcí, provozování školícího zařízení; (43) hostinská činnost, poskytování ubytování.

(511) 35, 36, 41, 43
(210) O-174306

(111) **292342**
(220) 30.11.2001
(151) 05.09.2007
(540)



(730) **MINISTERSTVO FINANCÍ**, Letenská 525/15, Praha 1,
11810, CZ
(510) (35) poradenství v obchodní činnosti, restrukturalizace
obchodních společností, ekonomické poradenství; (36) nákup,
prodej a správa pohledávek a dalších vybraných aktiv, nákup,
prodej a úschova CP, finanční poradenství, úschova zástav
věcí movitých, vedení účtů právníckým a fyzickým osobám,
které mají závazky vůči ČKA, a to do souhrnné výše jejich
závazků, platební styk, zúčtování a činnosti týkající se obchodu
s devizovými hodnotami, finanční odhady a oceňování,
oceňování a odhady nemovitostí, pronájem a správa
nemovitostí a nebytových prostor, agenti pro zprostředkování
nemovitostí, ubytovací kanceláře; (41) pořádání výchovně
vzdělávacích akcí, provozování školicího zařízení; (43)
hostinská činnost, poskytování ubytování.
(511) 35, 36, 41, 43
(210) O-174307

Zániky ochranných známek uplynutím doby platnosti

Kapitola obsahuje údaje o ochranných známkách, které zanikly uplynutím doby platnosti podle ustanovení § 29 odst. 1 zákona č. 441/2003 Sb.

Číslo zápisu	Datum zániku				
94446	28.08.2010	236238	28.08.2010	240938	25.08.2010
150328	25.08.2010	236239	28.08.2010	241929	22.08.2010
159984	28.08.2010	236240	28.08.2010	242911	23.08.2010
161562	24.08.2010	236242	29.08.2010	242912	23.08.2010
164807	29.08.2010	236243	29.08.2010	244083	23.08.2010
164884	25.08.2010	236804	11.07.2010	244084	23.08.2010
168328	28.08.2010	236916	22.08.2010	244085	25.08.2010
168839	28.08.2010	236917	22.08.2010	244705	23.08.2010
168851	24.08.2010	236918	23.08.2010	247059	23.08.2010
168852	24.08.2010	236924	24.08.2010	247958	23.08.2010
168853	24.08.2010	236926	25.08.2010	247959	28.08.2010
168854	24.08.2010	236928	25.08.2010	249417	25.08.2010
168856	24.08.2010	236929	28.08.2010	249418	25.08.2010
168997	23.08.2010	236930	28.08.2010	249937	23.08.2010
168998	23.08.2010	237634	22.08.2010	249938	28.08.2010
169002	29.08.2010	237635	22.08.2010	255431	01.06.2010
169227	29.08.2010	237636	22.08.2010	257083	24.08.2010
169263	28.08.2010	237637	22.08.2010		
169409	28.08.2010	237638	22.08.2010		
169598	28.08.2010	237639	23.08.2010		
171805	29.08.2010	237640	23.08.2010		
171807	29.08.2010	237641	23.08.2010		
171809	29.08.2010	237643	23.08.2010		
172489	29.08.2010	237644	23.08.2010		
174708	28.08.2010	237645	23.08.2010		
231501	23.08.2010	237646	23.08.2010		
231502	23.08.2010	237649	25.08.2010		
232450	23.08.2010	237651	25.08.2010		
232451	28.08.2010	237654	28.08.2010		
232452	28.08.2010	237661	28.08.2010		
233474	25.08.2010	237662	28.08.2010		
233905	23.08.2010	237663	28.08.2010		
233906	25.08.2010	238400	22.08.2010		
234531	24.08.2010	238401	22.08.2010		
234532	24.08.2010	238402	23.08.2010		
234534	29.08.2010	238403	23.08.2010		
235253	22.08.2010	238404	23.08.2010		
235254	22.08.2010	238410	28.08.2010		
236191	24.08.2010	238411	28.08.2010		
236192	24.08.2010	238412	28.08.2010		
236224	22.08.2010	238413	28.08.2010		
236225	22.08.2010	238414	28.08.2010		
236226	22.08.2010	238415	29.08.2010		
236228	23.08.2010	239224	25.08.2010		
236229	23.08.2010	239225	25.08.2010		
236230	23.08.2010	239226	25.08.2010		
236232	24.08.2010	239228	28.08.2010		
236233	24.08.2010	239229	28.08.2010		
236234	25.08.2010	239230	28.08.2010		
236235	25.08.2010	239231	29.08.2010		
236236	28.08.2010	239232	29.08.2010		
236237	28.08.2010	240937	25.08.2010		

Změny vlastníků ochranných známek

Kapitola obsahuje údaje o ochranných známkách, které byly převedeny nebo přešly ve smyslu ustanovení § 15 odst. 1, 2 a § 16 zákona č. 441/2003 Sb. na jiného vlastníka v rozsahu všech zapsaných výrobků nebo služeb.

Číslo zápisu	Dřívější vlastník	Nynější vlastník	S účinností od
152563	Philip Morris Products S.A., Quai Jeanrenaud 3, 2000 Neuchâtel, CH	PHILIP MORRIS BRANDS SARL, Quai Jeanrenaud 3, CH - 2000 Neuchâtel, CH	10.03.2011
152790	Philip Morris Products S.A., Quai Jeanrenaud 3, 2000 Neuchâtel, CH	PHILIP MORRIS BRANDS SARL, Quai Jeanrenaud 3, CH - 2000 Neuchâtel, CH	10.03.2011
152910	KOVONA KARVINÁ, A.S., Karviná, 73506, CZ	KOVONA SYSTEM, a.s., Průmyslová 2007, Český Těšín, 73701, CZ	14.03.2011
153976	Philip Morris Products S.A., quai Jeanrenaud 3, Neuchatel, CH	PHILIP MORRIS BRANDS SARL, Quai Jeanrenaud 3, CH - 2000 Neuchâtel, CH	10.03.2011
154643	Shell International Petroleum Company Limited, Shell Centra, Londýn SE1 7NA, GB	Kraton Polymers Research B.V., Asterweg 19A1, 1031 HL Amsterdam, NL	15.03.2011
154644	Shell International Petroleum Company Limited, Shell Center, London, GB	Kraton Polymers Research B.V., Asterweg 19A1, 1031 HL Amsterdam, NL	15.03.2011
155382	Philip Morris Products S.A., quai Jeanrenaud 3, Neuchatel, CH	PHILIP MORRIS BRANDS SARL, Quai Jeanrenaud 3, CH - 2000 Neuchâtel, CH	10.03.2011
155940	Philip Morris Products S.A., Quai Jeanrenaud 3, 2000 Neuchâtel, CH	PHILIP MORRIS BRANDS SARL, Quai Jeanrenaud 3, CH - 2000 Neuchâtel, CH	10.03.2011
161114	Philip Morris Products S.A., quai Jeanrenaud 3, Neuchatel, CH	PHILIP MORRIS BRANDS SARL, Quai Jeanrenaud 3, CH - 2000 Neuchâtel, CH	10.03.2011
163353	Philip Morris Products S.A., Quai Jeanrenaud 3, Neuchatel, CH	PHILIP MORRIS BRANDS SARL, Quai Jeanrenaud 3, CH - 2000 Neuchâtel, CH	10.03.2011
163722	Philip Morris Products S.A., quai Jeanrenaud 3, Neuchatel, CH	PHILIP MORRIS BRANDS SARL, Quai Jeanrenaud 3, CH - 2000 Neuchâtel, CH	10.03.2011
164918	Philip Morris Products S.A., Quai Jeanrenaud 3, 2000 Neuchâtel, CH	PHILIP MORRIS BRANDS SARL, Quai Jeanrenaud 3, CH - 2000 Neuchâtel, CH	10.03.2011
166530	Philip Morris Products S.A., Quai Jeanrenaud 3, Neuchatel, CH	PHILIP MORRIS BRANDS SARL, Quai Jeanrenaud 3, CH - 2000 Neuchâtel, CH	10.03.2011
166991	KOVONA KARVINÁ a.s., Karviná, 73506, CZ	KOVONA SYSTEM, a.s., Průmyslová 2007, Český Těšín, 73701, CZ	14.03.2011
167042	Philip Morris Products S.A., quai Jeanrenaud 3, Neuchatel, CH	PHILIP MORRIS BRANDS SARL, Quai Jeanrenaud 3, CH - 2000 Neuchâtel, CH	10.03.2011
167568	Philip Morris Products S.A., Quai Jeanrenaud 3, Neuchâtel, CH	PHILIP MORRIS BRANDS SARL, Quai Jeanrenaud 3, CH - 2000 Neuchâtel, CH	10.03.2011
167712	Philip Morris Products S.A., Quai Jeanrenaud 3, Neuchatel, CH	PHILIP MORRIS BRANDS SARL, Quai Jeanrenaud 3, CH - 2000 Neuchâtel, CH	10.03.2011
168247	United Feature Syndicate, Inc., spol. zřízená podle zákonů státu New York, 200 Madison Avenue, 4th Floor, New York, NY, US	Peanuts Worldwide LLC, společnost s ručením omezeným zřízená podle zákonů státu Delaware, 1450 Broadway, New York, NY, US	10.03.2011
170539	Hobzová Alena, Na krčské stráni 12, Praha 4, 14000, CZ	TOHOS-Hokejové hole, s. r. o., Maroldova 1738, Louny, 44001, CZ	10.03.2011
177004	Philip Morris Products S.A., Quai Jeanrenaud 3, 2000 Neuchâtel, CH	PHILIP MORRIS BRANDS SARL, Quai Jeanrenaud 3, CH - 2000 Neuchâtel, CH	10.03.2011
180711	JAPOS CZ, s.r.o., Liblice č.p. 270, Byšice, 27732, CZ	Houska s.r.o., Roháčova 188/37, Praha 3, 13000, CZ	09.03.2011
181731	Philip Morris Products S.A., Quai Jeanrenaud 3, 2000 Neuchâtel, CH	PHILIP MORRIS BRANDS SARL, Quai Jeanrenaud 3, CH - 2000 Neuchâtel, CH	11.03.2011
181976	JAPOS CZ, s.r.o., Liblice č.p. 270, Byšice, 27732, CZ	Houska s.r.o., Roháčova 188/37, Praha 3, 13000, CZ	09.03.2011

Číslo zápisu	Dřívější vlastník	Nynější vlastník	S účinností od
182506	United Feature Syndicate, Inc. společnost zřízená podle zákonů státu New York, 200 Park Avenue, New York, NY, US	Peanuts Worldwide LLC, společnost s ručením omezeným zřízená podle zákonů státu Delaware, 1450 Broadway, New York, NY, US	10.03.2011
182907	Alena Hobzová, Na Krčské stráni 12, Praha 4, 14000, CZ	TOHOS-Hokejové hole, s. r. o., Maroldova 1738, Louny, 44001, CZ	10.03.2011
185385	United Feature Syndicate, Inc., 200 Park Avenue, New York, NY, US	Peanuts Worldwide LLC, společnost s ručením omezeným zřízená podle zákonů státu Delaware, 1450 Broadway, New York, NY, US	10.03.2011
189750	Philip Morris Products S.A., quai Jeanrenaud 3, Neuchatel, CH	PHILIP MORRIS BRANDS SARL, Quai Jeanrenaud 3, CH - 2000 Neuchâtel, CH	10.03.2011
191927	Philip Morris Products S.A., quai Jeanrenaud 3, Neuchatel, CH	PHILIP MORRIS BRANDS SARL, Quai Jeanrenaud 3, CH - 2000 Neuchâtel, CH	10.03.2011
199804	Philip Morris Products S.A., quai Jeanrenaud 3, Neuchatel, CH	PHILIP MORRIS BRANDS SARL, Quai Jeanrenaud 3, CH - 2000 Neuchâtel, CH	10.03.2011
201099	Philip Morris Products S.A., quai Jeanrenaud 3, Neuchatel, CH	PHILIP MORRIS BRANDS SARL, Quai Jeanrenaud 3, CH - 2000 Neuchâtel, CH	10.03.2011
201840	Philip Morris Products S.A., quai Jeanrenaud 3, Neuchatel, CH	PHILIP MORRIS BRANDS SARL, Quai Jeanrenaud 3, CH - 2000 Neuchâtel, CH	10.03.2011
205652	Philip Morris Products S.A., Quai Jeanrenaud 3, 2000 Neuchâtel, CH	PHILIP MORRIS BRANDS SARL, Quai Jeanrenaud 3, CH - 2000 Neuchâtel, CH	10.03.2011
211603	Philip Morris Products S.A., quai Jeanrenaud 3, Neuchatel, CH	PHILIP MORRIS BRANDS SARL, Quai Jeanrenaud 3, CH - 2000 Neuchâtel, CH	10.03.2011
214468	Philip Morris Products S.A., quai Jeanrenaud 3, Neuchatel, CH	PHILIP MORRIS BRANDS SARL, Quai Jeanrenaud 3, CH - 2000 Neuchâtel, CH	10.03.2011
223312	Philip Morris Products S.A., quai Jeanrenaud 3, Neuchatel, CH	PHILIP MORRIS BRANDS SARL, Quai Jeanrenaud 3, CH - 2000 Neuchâtel, CH	10.03.2011
230042	Philip Morris Products S.A., quai Jeanrenaud 3, Neuchatel, CH	PHILIP MORRIS BRANDS SARL, Quai Jeanrenaud 3, CH - 2000 Neuchâtel, CH	10.03.2011
231889	Philip Morris Products S.A., Quai Jeanrenaud 3, 2000 Neuchâtel, CH	PHILIP MORRIS BRANDS SARL, Quai Jeanrenaud 3, CH - 2000 Neuchâtel, CH	10.03.2011
231891	Philip Morris Products S.A., Quai Jeanrenaud 3, 2000 Neuchâtel, CH	PHILIP MORRIS BRANDS SARL, Quai Jeanrenaud 3, CH - 2000 Neuchâtel, CH	10.03.2011
231892	Philip Morris Products S.A., Quai Jeanrenaud 3, 2000 Neuchâtel, CH	PHILIP MORRIS BRANDS SARL, Quai Jeanrenaud 3, CH - 2000 Neuchâtel, CH	10.03.2011
240728	VELTA PLUS, s. r. o., Závodu míru č.p. 790, Karlovy Vary, 36017, CZ	VELTA PLUS EU, s.r.o., Závodu míru 790, Karlovy Vary, 36017, CZ	14.03.2011
242360	MAXIN PRAHA s.r.o., Benediktská 2, Praha 1, 11005, CZ	Ing. Jana Škoriková, Kejrův mlýn, K Náhonu 987/6, Praha 9, 19000, CZ	14.03.2011
243539	Ing. Zdeněk Buček, Kpt. Jaroše 593, Kadaň, 43201, CZ	Bezpečnostní služba IBIS s.r.o., Kpt. Jaroše 593, Kadaň, 43201, CZ	14.03.2011
246355	VELTA PLUS, s. r. o., Závodu míru č.p. 790, Karlovy Vary, 36017, CZ	VELTA PLUS EU, s.r.o., Závodu míru 790, Karlovy Vary, 36017, CZ	14.03.2011
246402	Ondřej Boroš - BoFa logistics int., Brigádnická 303, Jince, 26223, CZ	BoFa Logistics s.r.o., Pod Váhou 391, Jince, 26223, CZ	11.03.2011
249045	BENEŠ a LÁT, s. r. o., Tovární 212, Průhonice, 25243, CZ	BENEŠ a LÁT a.s., Tovární 277, Průhonice, 25243, CZ	14.03.2011
249454	Trustees of TRN Business Trust, 2525 Stemmons Freeway, Texas, TX, US	TRN, INC., 2525 Stemmons Freeway, Texas, TX, US	11.03.2011
249454	TRN, INC., 2525 Stemmons Freeway, Texas, TX, US	Trinity Industries, Inc., 2525 Stemmons Freeway, Texas, TX, US	11.03.2011
260482	CARLINA, s. r. o., Libušská 133, Praha 4, 14200, CZ	LOTTINI s.r.o., Libušská 133/248, Praha 4, 14200, CZ	10.03.2011

Číslo zápisu	Dřívější vlastník	Nynější vlastník	S účinností od
264921	DOMINIKA CB s.r.o., Riegrova 8, České Budějovice, 37001, CZ	Ameno R s.r.o., Areál VÚ 539, Praha 9, 19011, CZ	14.03.2011
265413	Philip Morris Products S.A., Quai Jeanrenaud 3, Neuchâtel, CH	PHILIP MORRIS BRANDS SARL, Quai Jeanrenaud 3, CH - 2000 Neuchâtel, CH	10.03.2011
268079	CARLINA, s. r. o., Libušská 133, Praha 4, 14000, CZ	LOTTINI s.r.o., Libušská 133/248, Praha 4, 14200, CZ	10.03.2011
269424	První balírenská, a.s., Zámečnická 90/2, Brno, 60200, CZ	INTER SH s.r.o., Hradní 27/37, Ostrava, Slezská Ostrava, 71000, CZ	14.03.2011
269424	INTER SH s.r.o., Hradní 27/37, Ostrava, Slezská Ostrava, 71000, CZ	Investice Strategie Management, a.s., Křenová 401/62a, Brno, 60200, CZ	14.03.2011
269964	PHILIP MORRIS PRODUCTS S.A., Quai Jeanrenaud 3, Neuchatel, CH	PHILIP MORRIS BRANDS SARL, Quai Jeanrenaud 3, CH - 2000 Neuchâtel, CH	10.03.2011
272658	KOVONA KARVINÁ a. s., Závodní 540/51, Karviná, Nové Město, 73506, CZ	KOVONA SYSTEM, a.s., Průmyslová 2007, Český Těšín, 73701, CZ	14.03.2011
272660	KOVONA KARVINÁ a. s., Závodní 540/51, Karviná, Nové Město, 73506, CZ	KOVONA SYSTEM, a.s., Průmyslová 2007, Český Těšín, 73701, CZ	14.03.2011
272662	KOVONA KARVINÁ a. s., Závodní 540/51, Karviná, Nové Město, 73506, CZ	KOVONA SYSTEM, a.s., Průmyslová 2007, Český Těšín, 73701, CZ	14.03.2011
277176	Jüüü, s.r.o., Slapská 1/2115, Praha 10, 10000, CZ	Iva Drozdová, Polní 249, Louňovice, 25162, CZ	14.03.2011
285941	GREAT UNITED TRADING, s.r.o., Čermákova 1314/7, Praha 2, 12000, CZ	Win Bright (Asia), Ltd., Unit 501, Mirror Tower, 61 Mody Road, T5T East, Hong Kong, HK	15.03.2011
303867	Lannacher Heilmittel Ges.m.b.H., Schlossplatz 1, 8502 Lannach, AT	Sandoz s.r.o., U Nákladového nádraží 10, Praha 3, 13000, CZ	09.03.2011
310620	Český institut systemických konstelací, obecně prospěšná společnost, Podolská 557/102, Praha 4, 14700, CZ	Jan Bily, Podolská 102/557, Praha 4, 14700, CZ	11.03.2011
313002	CZECH DAKAR TEAM s.r.o., Starochodovská 2338/66, Praha 11, 14900, CZ	Marek Spáčil, Mutkov 5E, Šternberk, 78501, CZ	14.03.2011
315128	ECORAW.CZ s.r.o., Rychnovská 190, Jablonec nad Nisou, 46801, CZ	ECORAW, s.r.o., Zaturčianska 1815/16, 036 01 Martin, SK	14.03.2011
315129	ECORAW.CZ s.r.o., Rychnovská 190, Jablonec nad Nisou, 46801, CZ	ECORAW, s.r.o., Zaturčianska 1815/16, 036 01 Martin, SK	14.03.2011
315130	ECORAW.CZ s.r.o., Rychnovská 190, Jablonec nad Nisou, 46801, CZ	ECORAW, s.r.o., Zaturčianska 1815/16, 036 01 Martin, SK	14.03.2011
315131	ECORAW.CZ s.r.o., Rychnovská 190, Jablonec nad Nisou, 46801, CZ	ECORAW, s.r.o., Zaturčianska 1815/16, 036 01 Martin, SK	14.03.2011
315132	ECORAW.CZ s.r.o., Rychnovská 190, Jablonec nad Nisou, 46801, CZ	ECORAW, s.r.o., Zaturčianska 1815/16, 036 01 Martin, SK	14.03.2011
315133	ECORAW.CZ s.r.o., Rychnovská 190, Jablonec nad Nisou, 46801, CZ	ECORAW, s.r.o., Zaturčianska 1815/16, 036 01 Martin, SK	14.03.2011
315134	ECORAW.CZ s.r.o., Rychnovská 190, Jablonec nad Nisou, 46801, CZ	ECORAW, s.r.o., Zaturčianska 1815/16, 036 01 Martin, SK	14.03.2011
315162	ECORAW.CZ s.r.o., Rychnovská 190, Jablonec nad Nisou, 46801, CZ	ECORAW, s.r.o., Zaturčianska 1815/16, 036 01 Martin, SK	14.03.2011

Změny v údajích o vlastních ochranných známkách

Kapitola obsahuje ochranné známky, u kterých byla v rejstříku ochranných známkách vyznačena změna v údajích o vlastních ve smyslu ustanovení § 27 odst. 2 a 7 zákona č. 441/2003 Sb.

Číslo zápisu	Vlastník	S účinností od
158498	Sanoma Media Praha s.r.o., Lomnického 7/1705, Praha 4, 14000, CZ	11.03.2011
160431	Eli Lilly and Company, Lilly Corporate Center, Indianapolis, IN, US	10.03.2011
160804	KANEKA CORPORATION, 2-4 Nakanoshima 3-chome, Kita-ku, Osaka, JP	10.03.2011
160907	KANEKA CORPORATION, 2-4 Nakanoshima 3-chome, Kita-ku, Osaka, JP	10.03.2011
160908	KANEKA CORPORATION, 2-4 Nakanoshima 3-chome, Kita-ku, Osaka, JP	10.03.2011
167276	Sanoma Media Praha s.r.o., Lomnického 7/1705, Praha 4, 14000, CZ	11.03.2011
168220	Sanoma Media Praha s.r.o., Lomnického 7/1705, Praha 4, 14000, CZ	11.03.2011
168389	Public Joint-Stock Company "TYAZHMASH", Hydroturbinnaya Str. 13, Syzran 446010, Samara region, RU	10.03.2011
170077	Momentive Specialty Chemicals, a.s., Tovární 2093, Sokolov, 35601, CZ	09.03.2011
170192	Milan Páeš, Dolní Loučky 191, Dolní Loučky, 59455, CZ	09.03.2011
170268	Sanoma Media Praha s.r.o., Lomnického 7/1705, Praha 4, 14000, CZ	11.03.2011
170269	Sanoma Media Praha s.r.o., Lomnického 7/1705, Praha 4, 14000, CZ	11.03.2011
171334	VIDOX s.r.o., Horní Brána, U Poráků 511, Český Krumlov, 38101, CZ	14.03.2011
171678	Storck UK Ltd., Moorside Road, Winnall, Winchester, Hampshire SO23, 7SA, GB	14.03.2011
173047	Sanoma Media Praha s.r.o., Lomnického 7/1705, Praha 4, 14000, CZ	11.03.2011
173048	Sanoma Media Praha s.r.o., Lomnického 7/1705, Praha 4, 14000, CZ	11.03.2011
173049	Sanoma Media Praha s.r.o., Lomnického 7/1705, Praha 4, 14000, CZ	11.03.2011
174952	Sanoma Media Praha s.r.o., Lomnického 7/1705, Praha 4, 14000, CZ	11.03.2011
181116	Sanoma Media Praha s.r.o., Lomnického 7/1705, Praha 4, 14000, CZ	11.03.2011
182281	Renaissance Hotel Holdings, Inc., 10400 Fernwood Road, Bethesda, 20817, MD, US	10.03.2011
182796	Sanoma Media Praha s.r.o., Lomnického 7/1705, Praha 4, 14000, CZ	11.03.2011
188458	Momentive Specialty Chemicals, a.s., Tovární 2093, Sokolov, 35601, CZ	10.03.2011
191552	Renaissance Hotel Holdings, Inc., 10400 Fernwood Road, Bethesda, 20817, MD, US	10.03.2011
193413	Sanoma Media Praha s.r.o., Lomnického 7/1705, Praha 4, 14000, CZ	11.03.2011
194979	Sanoma Media Praha s.r.o., Lomnického 7/1705, Praha 4, 14000, CZ	11.03.2011
199524	Sanoma Media Praha s.r.o., Lomnického 7/1705, Praha 4, 14000, CZ	11.03.2011
201704	Vydavatelství Promenáda v.o.s., Blahoslavova 659/18, Karlovy Vary, 36009, CZ	11.03.2011
202363	Sanoma Media Praha s.r.o., Lomnického 7/1705, Praha 4, 14000, CZ	11.03.2011
203616	Sanoma Media Praha s.r.o., Lomnického 7/1705, Praha 4, 14000, CZ	11.03.2011
203617	Sanoma Media Praha s.r.o., Lomnického 7/1705, Praha 4, 14000, CZ	11.03.2011
204330	Sanoma Media Praha s.r.o., Lomnického 7/1705, Praha 4, 14000, CZ	11.03.2011
204842	Sanoma Media Praha s.r.o., Lomnického 7/1705, Praha 4, 14000, CZ	11.03.2011
206251	Sanoma Media Praha s.r.o., Lomnického 7/1705, Praha 4, 14000, CZ	11.03.2011
211261	Sanoma Media Praha s.r.o., Lomnického 7/1705, Praha 4, 14000, CZ	11.03.2011
212609	Sanoma Media Praha s.r.o., Lomnického 7/1705, Praha 4, 14000, CZ	11.03.2011
214380	Sanoma Media Praha s.r.o., Lomnického 7/1705, Praha 4, 14000, CZ	11.03.2011
215428	Sanoma Media Praha s.r.o., Lomnického 7/1705, Praha 4, 14000, CZ	11.03.2011
215429	Sanoma Media Praha s.r.o., Lomnického 7/1705, Praha 4, 14000, CZ	11.03.2011
215430	Sanoma Media Praha s.r.o., Lomnického 7/1705, Praha 4, 14000, CZ	11.03.2011
216077	Sanoma Media Praha s.r.o., Lomnického 7/1705, Praha 4, 14000, CZ	11.03.2011

Číslo zápisu	Vlastník	S účinností od
217548	Sanoma Media Praha s.r.o., Lomnického 7/1705, Praha 4, 14000, CZ	11.03.2011
217654	Sanoma Media Praha s.r.o., Lomnického 7/1705, Praha 4, 14000, CZ	11.03.2011
219651	Geipel Decken- und Profilsysteme e.K., Molbitzer Weg 1, Neustadt an der Orla, DE	10.03.2011
219822	Sanoma Media Praha s.r.o., Lomnického 7/1705, Praha 4, 14000, CZ	11.03.2011
219823	Sanoma Media Praha s.r.o., Lomnického 7/1705, Praha 4, 14000, CZ	11.03.2011
221909	Sanoma Media Praha s.r.o., Lomnického 7/1705, Praha 4, 14000, CZ	11.03.2011
222606	Sanoma Media Praha s.r.o., Lomnického 7/1705, Praha 4, 14000, CZ	11.03.2011
225285	Sanoma Media Praha s.r.o., Lomnického 7/1705, Praha 4, 14000, CZ	11.03.2011
226135	Sanoma Media Praha s.r.o., Lomnického 7/1705, Praha 4, 14000, CZ	11.03.2011
231546	Sanoma Media Praha s.r.o., Lomnického 7/1705, Praha 4, 14000, CZ	11.03.2011
232738	Sanoma Media Praha s.r.o., Lomnického 7/1705, Praha 4, 14000, CZ	11.03.2011
232739	Sanoma Media Praha s.r.o., Lomnického 7/1705, Praha 4, 14000, CZ	11.03.2011
232883	Sanoma Media Praha s.r.o., Lomnického 7/1705, Praha 4, 14000, CZ	11.03.2011
233642	Sanoma Media Praha s.r.o., Lomnického 7/1705, Praha 4, 14000, CZ	11.03.2011
233758	Sanoma Media Praha s.r.o., Lomnického 7/1705, Praha 4, 14000, CZ	11.03.2011
233889	Sanoma Media Praha s.r.o., Lomnického 7/1705, Praha 4, 14000, CZ	11.03.2011
233890	Sanoma Media Praha s.r.o., Lomnického 7/1705, Praha 4, 14000, CZ	11.03.2011
239518	Sanoma Media Praha s.r.o., Lomnického 7/1705, Praha 4, 14000, CZ	11.03.2011
239777	Sanoma Media Praha s.r.o., Lomnického 7, č.p. 1705, Praha 4, 14000, CZ	11.03.2011
239778	Sanoma Media Praha s.r.o., Lomnického 7, č.p. 1705, Praha 4, 14000, CZ	11.03.2011
239779	Sanoma Media Praha s.r.o., Lomnického 7, č.p. 1705, Praha 4, 14000, CZ	11.03.2011
240340	Sanoma Media Praha s.r.o., Lomnického 7, č.p. 1705, Praha 4, 14000, CZ	14.03.2011
240665	Unihair Co., Ltd., 13-4 Araki-cho, Shinjuku-ku, Tokyo, JP	09.03.2011
240666	Unihair Co., Ltd., 13-4 Araki-cho, Shinjuku-ku, Tokyo, JP	09.03.2011
241341	Sanoma Media Praha s.r.o., Lomnického 1705/7, Praha 4, 14000, CZ	11.03.2011
241464	CK LENKA s.r.o., Radlická 298/105, Praha 5, 15000, CZ	10.03.2011
241504	David Kunc, Loučky 2254/9, Ostrava - Poruba, 70800, CZ	11.03.2011
241547	MeadWestvaco Corporation, 501 South 5th Street, Richmond, 23219-0501, VA, US	10.03.2011
241826	Sanoma Media Praha s.r.o., Lomnického 7/1705, Praha 4, 14000, CZ	11.03.2011
242269	PIVOVAR SVIJANY, a. s., Svijany čp. 25, Příšovice, 46346, CZ	15.03.2011
242433	Selena Co. S.A., Strzegomska 2-4, 53-611 Wroclaw, PL	14.03.2011
242519	KOPA Design s.r.o., Horova 36, Hradec Králové, 50002, CZ	15.03.2011
242627	OCHRANA FAUNY ČESKÉ REPUBLIKY, ul. Zámecká 810, Votice, 25901, CZ	15.03.2011
242628	OCHRANA FAUNY ČESKÉ REPUBLIKY, ul. Zámecká 810, Votice, 25901, CZ	15.03.2011
242683	Terinvest, spol. s r. o., Americká 459/27, Praha 2 - Vinohrady, 12000, CZ	11.03.2011
243228	Česká pojišťovna ZDRAVÍ a.s., Litevská 1174/8, Praha 10, 10005, CZ	09.03.2011
243274	Sanoma Media Praha s.r.o., Lomnického 7, č.p. 1705, Praha 4, 14000, CZ	14.03.2011
243628	Ladislav Žák, Višňová 983/3, Most, 43401, CZ	10.03.2011
243658	Sanoma Media Praha s.r.o., Lomnického 7, č.p. 1705, Praha 4, 14000, CZ	14.03.2011
243776	SERVIS CENTRUM a.s., Staňkova 41, Brno, 61200, CZ	15.03.2011
246812	PIVOVAR SVIJANY, a. s., Svijany čp. 25, Příšovice, 46346, CZ	15.03.2011
246813	PIVOVAR SVIJANY, a. s., Svijany čp. 25, Příšovice, 46346, CZ	15.03.2011
246920	CZECH GOLF PRODUCTION, s.r.o., Na Florenci 1686/9, Praha 1, 11000, CZ	15.03.2011
247150	Sanoma Media Praha s.r.o., Lomnického 1705/7, Praha 4, 14000, CZ	11.03.2011
247812	Sanoma Media Praha s.r.o., Lomnického 7, č.p. 1705, Praha 4, 14000, CZ	15.03.2011

Číslo zápisu	Vlastník	S účinností od
248084	Sanoma Media Praha s.r.o., Lomnického 7, č.p. 1705, Praha 4, 14000, CZ	14.03.2011
248119	Sanoma Media Praha s.r.o., Lomnického 7, č.p. 1705, Praha 4, 14000, CZ	14.03.2011
248120	Sanoma Media Praha s.r.o., Lomnického 7, č.p. 1705, Praha 4, 14000, CZ	14.03.2011
248122	Sanoma Media Praha s.r.o., Lomnického 7, č.p. 1705, Praha 4, 14000, CZ	15.03.2011
248999	Sanoma Media Praha s.r.o., Lomnického 7, č.p. 1705, Praha 4, 14000, CZ	14.03.2011
249044	Libor Václavík - LIBROS, Palackého 1114, Ostrava - Přívoz, 70200, CZ	09.03.2011
251520	Zdeněk Stropek, Svinaře 106, 26728, CZ	14.03.2011
260752	Sanoma Media Praha s.r.o., Lomnického 7, č.p. 1705, Praha 4, 14000, CZ	15.03.2011
260857	Sanoma Media Praha s.r.o., Lomnického 7, č.p. 1705, Praha 4, 14000, CZ	15.03.2011
263201	Sanoma Media Praha s.r.o., Lomnického 7, č.p. 1705, Praha 4, 14000, CZ	15.03.2011
263343	Sanoma Media Praha s.r.o., Lomnického 7, č.p. 1705, Praha 4, 14000, CZ	15.03.2011
264105	Sanoma Media Praha s.r.o., Lomnického 7, č.p. 1705, Praha 4, 14000, CZ	15.03.2011
264683	Sanoma Media Praha s.r.o., Lomnického 7, č.p. 1705, Praha 4, 14000, CZ	15.03.2011
264896	Sanoma Media Praha s.r.o., Lomnického 7, č.p. 1705, Praha 4, 14000, CZ	15.03.2011
265271	Sanoma Media Praha s.r.o., Lomnického 7, č.p. 1705, Praha 4, 14000, CZ	15.03.2011
265295	Sanoma Media Praha s.r.o., Lomnického 7, č.p. 1705, Praha 4, 14000, CZ	15.03.2011
265610	Sanoma Media Praha s.r.o., Lomnického 7, č.p. 1705, Praha 4, 14000, CZ	15.03.2011
266268	Sanoma Media Praha s.r.o., Lomnického 7, č.p. 1705, Praha 4, 14000, CZ	15.03.2011
266867	Sanoma Media Praha s.r.o., Lomnického 7, č.p. 1705, Praha 4, 14000, CZ	15.03.2011
268775	Sanoma Media Praha s.r.o., Lomnického 7, č.p. 1705, Praha 4, 14000, CZ	15.03.2011
270352	Sanoma Media Praha s.r.o., Lomnického 7, č.p. 1705, Praha 4, 14000, CZ	15.03.2011
271096	Sanoma Media Praha s.r.o., Lomnického 7, č.p. 1705, Praha 4, 14000, CZ	15.03.2011
271163	Sanoma Media Praha s.r.o., Lomnického 7, č.p. 1705, Praha 4, 14000, CZ	15.03.2011
271830	Sanoma Media Praha s.r.o., Lomnického 7, č.p. 1705, Praha 4, 14000, CZ	15.03.2011
272058	Sanoma Media Praha s.r.o., Lomnického 7, č.p. 1705, Praha 4, 14000, CZ	15.03.2011
272206	MEDILAB ČR s.r.o., Rohenice 7, 51771, CZ	10.03.2011
272925	Sanoma Media Praha s.r.o., Lomnického 7, č.p. 1705, Praha 4, 14000, CZ	15.03.2011
273006	Sanoma Media Praha s.r.o., Lomnického 7, č.p. 1705, Praha 4, 14000, CZ	15.03.2011
273194	Sanoma Media Praha s.r.o., Lomnického 7, č.p. 1705, Praha 4, 14000, CZ	15.03.2011
273195	Sanoma Media Praha s.r.o., Lomnického 7, č.p. 1705, Praha 4, 14000, CZ	15.03.2011
273196	Sanoma Media Praha s.r.o., Lomnického 7, č.p. 1705, Praha 4, 14000, CZ	15.03.2011
273197	Sanoma Media Praha s.r.o., Lomnického 7, č.p. 1705, Praha 4, 14000, CZ	15.03.2011
274190	Sanoma Media Praha s.r.o., Lomnického 7, č.p. 1705, Praha 4, 14000, CZ	15.03.2011
275168	Sanoma Media Praha s.r.o., Lomnického 7, č.p. 1705, Praha 4, 14000, CZ	15.03.2011
275169	Sanoma Media Praha s.r.o., Lomnického 7, č.p. 1705, Praha 4, 14000, CZ	15.03.2011
275170	Sanoma Media Praha s.r.o., Lomnického 7, č.p. 1705, Praha 4, 14000, CZ	15.03.2011
275798	Sanoma Media Praha s.r.o., Lomnického 7, č.p. 1705, Praha 4, 14000, CZ	14.03.2011
275993	Sanoma Media Praha s.r.o., Lomnického 7, č.p. 1705, Praha 4, 14000, CZ	15.03.2011
279175	Sanoma Media Praha s.r.o., Lomnického 7, č.p. 1705, Praha 4, 14000, CZ	15.03.2011
282643	Sanoma Media Praha s.r.o., Lomnického 7/1705, Praha 4, 14000, CZ	11.03.2011
282644	Sanoma Media Praha s.r.o., Lomnického 7/1705, Praha 4, 14000, CZ	11.03.2011
282950	Sanoma Media Praha s.r.o., Lomnického 7, č.p. 1705, Praha 4, 14000, CZ	15.03.2011
283818	Sanoma Media Praha s.r.o., Lomnického 7/1705, Praha 4, 14000, CZ	11.03.2011
284621	Sanoma Media Praha s.r.o., Lomnického 7, č.p. 1705, Praha 4, 14000, CZ	15.03.2011
284778	Sanoma Media Praha s.r.o., Lomnického 7/1705, Praha 4, 14000, CZ	11.03.2011

Číslo zápisu	Vlastník	S účinností od
284779	Sanoma Media Praha s.r.o., Lomnického 7/1705, Praha 4, 14000, CZ	11.03.2011
284780	Sanoma Media Praha s.r.o., Lomnického 7/1705, Praha 4, 14000, CZ	11.03.2011
284781	Sanoma Media Praha s.r.o., Lomnického 7/1705, Praha 4, 14000, CZ	11.03.2011
284782	Sanoma Media Praha s.r.o., Lomnického 7/1705, Praha 4, 14000, CZ	11.03.2011
284783	Sanoma Media Praha s.r.o., Lomnického 7/1705, Praha 4, 14000, CZ	11.03.2011
284784	Sanoma Media Praha s.r.o., Lomnického 7/1705, Praha 4, 14000, CZ	11.03.2011
284960	SIWATEC, a.s., Dalimilova 285/54, Olomouc, 78335, CZ	10.03.2011
286076	Sanoma Media Praha s.r.o., Lomnického 7, č.p. 1705, Praha 4, 14000, CZ	15.03.2011
286108	Sanoma Media Praha s.r.o., Lomnického 7/1705, Praha 4, 14000, CZ	11.03.2011
286147	Sanoma Media Praha s.r.o., Lomnického 7/1705, Praha 4, 14000, CZ	11.03.2011
287207	Sanoma Media Praha s.r.o., Lomnického 7/1705, Praha 4, 14000, CZ	11.03.2011
288854	Sanoma Media Praha s.r.o., Lomnického 7/1705, Praha 4, 14000, CZ	11.03.2011
288919	Sanoma Media Praha s.r.o., Lomnického 7/1705, Praha 4, 14000, CZ	11.03.2011
288967	Sanoma Media Praha s.r.o., Lomnického 7/1705, Praha 4, 14000, CZ	11.03.2011
288974	Sanoma Media Praha s.r.o., Lomnického 7/1705, Praha 4, 14000, CZ	11.03.2011
289160	Sanoma Media Praha s.r.o., Lomnického 7/1705, Praha 4, 14000, CZ	11.03.2011
289161	Sanoma Media Praha s.r.o., Lomnického 7/1705, Praha 4, 14000, CZ	11.03.2011
289166	Sanoma Media Praha s.r.o., Lomnického 7/1705, Praha 4, 14000, CZ	11.03.2011
290892	Sanoma Media Praha s.r.o., Lomnického 7/1705, Praha 4, 14000, CZ	11.03.2011
291843	Sanoma Media Praha s.r.o., Lomnického 7/1705, Praha 4, 14000, CZ	11.03.2011
294235	Sanoma Media Praha s.r.o., Lomnického 7/1705, Praha 4, 14000, CZ	11.03.2011
296330	Sanoma Media Praha s.r.o., Lomnického 7/1705, Praha 4, 14000, CZ	11.03.2011
299804	Sanoma Media Praha s.r.o., Lomnického 7/1705, Praha 4, 14000, CZ	11.03.2011
301259	Sanoma Media Praha s.r.o., Lomnického 7/1705, Praha 4, 14000, CZ	11.03.2011
302507	Sanoma Media Praha s.r.o., Lomnického 7/1705, Praha 4, 14000, CZ	11.03.2011
302508	Sanoma Media Praha s.r.o., Lomnického 7/1705, Praha 4, 14000, CZ	11.03.2011
303072	Sanoma Media Praha s.r.o., Lomnického 7/1705, Praha 4, 14000, CZ	11.03.2011
303594	Sanoma Media Praha s.r.o., Lomnického 7/1705, Praha 4, 14000, CZ	11.03.2011
303857	ITEMA spol. s r.o., Na Zákopě 636/2b, Olomouc - Chválkovice, 77900, CZ	09.03.2011
303858	ITEMA spol. s r.o., Na Zákopě 636/2b, Olomouc - Chválkovice, 77900, CZ	09.03.2011
303859	ITEMA spol. s r.o., Na Zákopě 636/2b, Olomouc - Chválkovice, 77900, CZ	09.03.2011
303943	Sanoma Media Praha s.r.o., Lomnického 7/1705, Praha 4, 14000, CZ	11.03.2011
304589	Sanoma Media Praha s.r.o., Lomnického 7/1705, Praha 4, 14000, CZ	11.03.2011
305010	Sanoma Media Praha s.r.o., Lomnického 7/1705, Praha 4, 14000, CZ	11.03.2011
306037	Sanoma Media Praha s.r.o., Lomnického 7/1705, Praha 4, 14000, CZ	11.03.2011
306038	Sanoma Media Praha s.r.o., Lomnického 7/1705, Praha 4, 14000, CZ	11.03.2011
306070	Sanoma Media Praha s.r.o., Lomnického 7/1705, Praha 4, 14000, CZ	11.03.2011
307835	Sanoma Media Praha s.r.o., Lomnického 7/1705, Praha 4, 14000, CZ	11.03.2011
309235	Sanoma Media Praha s.r.o., Lomnického 7/1705, Praha 4, 14000, CZ	11.03.2011
310206	MEDILAB ČR s.r.o., Rohenice 7, 51771, CZ	10.03.2011
312340	VIZIT.EU, s.r.o., Pešova 1086/2, Praha 8 - Dolní Chabry, 18400, CZ	11.03.2011
314189	Sanoma Media Praha s.r.o., Lomnického 7/1705, Praha 4, 14000, CZ	11.03.2011
314668	Sanoma Media Praha s.r.o., Lomnického 7/1705, Praha 4, 14000, CZ	11.03.2011
315991	Sanoma Media Praha s.r.o., Lomnického 7/1705, Praha 4, 14000, CZ	11.03.2011
316174	Sanoma Media Praha s.r.o., Lomnického 7/1705, Praha 4, 14000, CZ	11.03.2011

Číslo zápisu	Vlastník	S účinností od
316773	VIZIT.EU, s.r.o., Pešova 1086/2, Praha 8 - Dolní Chabry, 18400, CZ	11.03.2011

Ostatní rozhodné údaje a úřední opravy

Kapitola zahrnuje zejména přetřídění seznamu výrobků a služeb v návaznosti na mezinárodní zápis, opravu chyb ve formulaci, přepisů a zjevných nesprávností za účelem uvedení do souladu se skutečností. V této kapitole jsou zveřejňovány jen takové údaje, které nemohou být zveřejněny spolu se zveřejněním přihlášky nebo se zápisem ochranné známky. Dále kapitola obsahuje důležitá úřední sdělení.

(97) **EP 1934332**

Datum provedení změny: 09.03.2011

Oznámení o udělení evropského patentu č. 1934332 ze dne 23. 2. 2011 bylo Evropským patentovým úřadem zrušeno a řízení bylo přerušeno.

(111) **313523**

(210) O-472837

Datum provedení změny: 11.03.2011

V návaznosti na mezinárodní zápis byl termín "zařízení pro regulaci vzduchotechnických jendotek" přeřazen ze třídy 11 do třídy 9.

(111) **317124**

(210) O-185525

Datum provedení změny: 15.03.2011

Na základě rozhodnutí Městského soudu v Praze č.j. 7 Ca 201/2005 ze dne 19.9.2007 byl zrušen zápis ochranné známky do rejstříku ochranných známek provedený dne 5.8.2005 pod číslem zápisu 274369 a publikovaný ve Věstníku 10/2005.