

Číselné INID kódy pro označování bibliografických dat technických řešení

INID Codes for the identification of bibliographic data of technical solutions

(Standard WIPO ST. 9 a ST. 80)

(11)	číslo patentu/zápisu/osvědčení	(11)	Number of the patent/registration/certification
(15)	datum zápisu průmyslového vzoru	(15)	Industrial design registration date
(21)	číslo přihlášky/zálosti	(21)	Application number
(22)	datum podání přihlášky/zálosti	(22)	Date of application filing
(23)	údaje o výstavní prioritě	(23)	Exhibition priority data
(28)	počet průmyslových vzorů	(28)	Number of industrial designs included in the application
(31)	číslo prioritní přihlášky	(31)	Number of priority application
(32)	datum podání prioritní přihlášky	(32)	Filing date of priority application
(33)	země priority	(33)	Priority country
(40)	datum zveřejnění přihlášky vynálezu	(40)	Date of publication of patent application
(45)	datum zveřejnění zapsaného průmyslového vzoru	(45)	Publication date of the registered industrial design
(47)	datum zveřejnění udělení patentu a zápisu užitého vzoru, datum zápisu užitého vzoru, datum oznámení udělení evropského patentu v Evropském patentovém věstníku	(47)	Publication date of patent granting and publication date of utility model registration, registration date of utility model, publication date of European patent granting in the European patent bulletin
(51)	mezinárodní patentové třídění/Locarnské třídění průmyslových vzorů	(51)	International Patent Classification/ Locarno Classification for Industrial Designs
(54)	název	(54)	Title
(55)	vyobrazení průmyslového vzoru	(55)	Reproduction of the industrial design
(57)	anotace	(57)	Abstract
(68)	číslo základního patentu	(68)	Number of the basic patent
(71)	označení přihlašovatele/žadatele	(71)	Applicant
(72)	označení původce	(72)	Inventor
(73)	označení majitele/vlastníka	(73)	Owner
(74)	označení zástupce	(74)	Attorney's name and address
(86)	číslo mezinárodní přihlášky	(86)	International application number
(87)	číslo mezinárodního zveřejnění	(87)	International publication number
(92)	datum a číslo první registrace přípravku pro Českou republiku	(92)	Date and number(s) of the first authorization to market the product in the CZ
(93)	datum, číslo a země první registrace přípravku v rámci Společenství	(93)	Date, number(s) and country of the first authorization to market the product in the EEC
(94)	doba platnosti osvědčení	(94)	Term of certification validity
(95)	označení a typ přípravku	(95)	Name of the product and product type
(96)	datum podání a číslo evropské patentové přihlášky	(96)	European patent application filing date and number
(97)	datum zveřejnění a číslo zveřejnění evropské patentové přihlášky v Evropském patentovém věstníku	(97)	European patent application publication date and publication number in the European patent bulletin

Číselné INID kódy pro označování bibliografických dat ochranných známek

INID codes and minimum required for the identification of bibliographics data relating to marks

(Standard WIPO ST.60)

(111)	Číslo zápisu ochranné známky (registrace)	(111)	Number of registration
(151)	Datum zápisu ochranné známky	(151)	Date of the registration
(210)	Číslo přihlášky ochranné známky (spisu)	(210)	Number of the application
(220)	Datum podání přihlášky	(220)	Date of filing of the application
(320)	Datum vzniku práva přednosti	(320)	Date of the first application
(442)	Datum zveřejnění přihlášky po průzkumu	(442)	Date of the publication of the examined application
(450)	Datum zveřejnění zápisu ochranné známky ve Věstníku	(450)	Date of publication of the registration
(510)	Seznam výrobků a služeb	(510)	List of goods and/or services
(511)	Číslo třídy výrobků a služeb	(511)	Number of the class of goods and/or services
(526)	Omezení rozsahu ochrany o prvek	(526)	Disclaimer
(540)	Znění nebo vyobrazení ochranné známky	(540)	Reproduction of the mark
(551)	Kolektivní ochranná známka	(551)	Collective mark
(554)	Prostorová ochranná známka	(554)	Three-dimensional mark
(558)	Ochranná známka tvořená pouze barvou nebo kombinací barev	(558)	Mark consisting exclusively of one or several colours
(583)	Datum právní moci rozhodnutí/výsledek rozhodnutí	(583)	Date of the legal force of the decision/ result of the decision
(591)	Údaje o barevnosti ochranné známky	(591)	Information concerning colour
(730)	Přihlašovatel/vlastník ochranné známky	(730)	The applicant or the holder of the mark
(740)	Zástupce	(740)	Name and address of the representative
(811)	Mezinárodní číslo zápisu ochranné známky	(811)	Number of the international registration
(890)	Kód státu ochrany mezinárodní ochranné známky	(890)	INID code of the state of the international mark

Kódy pro kódování záhlaví oznámení publikovaných ve Věstníku

(Standard WIPO ST. 17)

BB9A	zveřejněné přihlášky vynálezů	MK4A	zánik patentů uplynutím doby platnosti
FG1K	zapsané užité vzory	MK4F	zánik autorských osvědčení uplynutím doby ochrany
FG4A	udělené patenty	MK4Q	zánik průmyslového vzoru uplynutím doby ochrany
FG4Q	zapsané průmyslové vzory	MM4A	zánik patentů pro nezaplacení ročních poplatků
LD3K	částečný výmaz užitého vzoru	MM4F	zánik autorských osvědčení pro nezaplacení ročních poplatků
LD4Q	částečný výmaz průmyslového vzoru	ND1K	prodloužení platnosti užitého vzoru
MA4A	zánik patentu vzdáním se	ND4Q	obnova doby ochrany průmyslového vzoru
MA4F	zánik autorských osvědčení vzdáním se	PA4A	změna autorského osvědčení na patent
MC3K	výmaz užitého vzoru	PC9A	změna dispozičního práva k vynálezu
MC4A	zrušení patentu	PD1K	převod práv a ostatní změny majitelů užitého vzoru
MC4F	zrušení autorského osvědčení	PD4A	převod práv a ostatní změny majitelů patentů
MC4Q	výmaz průmyslového vzoru	PD4Q	převod práv a ostatní změny vlastníků průmyslových vzorů
MH1K	zánik užitého vzoru vzdáním se	QA9A	nabídka licence
MH4A	částečné zrušení patentu	SB4A	zapsané patenty do rejstříku po odtajnění
MH4F	částečné zrušení autorského osvědčení	SB4F	zapsaná autorská osvědčení do rejstříku po odtajnění
MH4Q	zánik průmyslového vzoru vzdáním se		
MK1K	zánik užitého vzoru uplynutím doby platnosti		

Opravy Změny Různé

Opravy u přihlášek vynálezů s žádostí o udělení patentu

HA9A	jmenování vynálezce	HF9A	oprava dat
HB9A	oprava jmen	HG9A	oprava chyb v třídění
HC9A	změna jmen	HH9A	oprava nebo změna všeobecně
HD9A	oprava adres	HK9A	tiskové chyby v úřed. věstnících
HE9A	změna adres		

Opravy ochranných dokumentů

patenty	autorská osvědčení	užité vzory	průmyslové vzory	
TA4A	TA4F	TA1K	TA4Q	jmenování vynálezce
TB4A	TB4F	TB1K	TB4Q	oprava jmen
TC4A	TC4F	TC1K	TC4Q	změna jmen
TD4A	TD4F	TD1K	TD4Q	oprava adres
TE4A	TE4F	TE1K	TE4Q	změna adres
TF4A	TF4F	TF1K	TF4Q	oprava dat
TG4A	TG4F	TG1K	TG4Q	oprava chyb v třídění
TH4A	TH4F	TH1K	TH4Q	oprava nebo změna všeobecně
TK9A	TK9F	TK1K	TK4Q	tiskové chyby v úřed. věstnících

Kódy pro označování zemí a mezinárodních organizací použité ve věstníku

AT	Rakousko
BE	Belgie
CA	Kanada
CH	Švýcarsko
CN	Čína
CZ	Česká republika
DE	Spolková republika Německo
DK	Dánsko
ES	Španělsko
FI	Finsko
GB	Velká Británie
IE	Irsko
IN	Indie
JP	Japonsko
KR	Korejská republika
LU	Lucembursko
NL	Nizozemí
NZ	Nový Zéland
PL	Polsko
SE	Švédsko
SK	Slovensko
TR	Turecko
TW	Tajwan
US	Spojené státy americké

Kódy pro označování států USA použité ve věstníku

AR	Arkansas
CA	California
DE	Delaware
FL	Florida
GA	Georgia
IL	Illinois
MA	Massachusetts
NY	New York
OH	Ohio
RI	Rhode Island
TX	Texas
WI	Wisconsin

BB9A Zveřejněné přihlášky vynálezů - přehled podle čísel přihlášek

Dále uvedené přihlášky vynálezů byly zveřejněny dnem, uvedeným ve Věstníku podle zákona č. 527/1990 Sb., o vynálezech a zlepšovacích návrzích, ve znění pozdějších předpisů, a jsou k dispozici v patentové knihovně Úřadu průmyslového vlastnictví, Antonína Čermáka 2a, 160 68, Praha 6.

2009-274	<i>G 01 J 3/45</i>	(2006.01)
2009-483	<i>A 61 M 15/00</i>	(2006.01)
2009-634	<i>B 65 H 63/028</i>	(2006.01)
2009-635	<i>D 01 H 4/44</i>	(2006.01)
2009-636	<i>D 04 H 18/00</i>	(2006.01)
2009-637	<i>G 01 N 33/38</i>	(2006.01)
2009-639	<i>H 01 H 21/56</i>	(2006.01)
2009-642	<i>H 02 K 1/22</i>	(2006.01)
2009-643	<i>A 47 K 3/40</i>	(2006.01)
2009-649	<i>A 61 B 17/16</i>	(2006.01)
2009-652	<i>H 04 L 29/06</i>	(2006.01)
2009-655	<i>B 60 G 3/18</i>	(2006.01)
2009-656	<i>B 82 B 3/00</i>	(2006.01)
2009-657	<i>G 01 N 11/02</i>	(2006.01)
2010-656	<i>B 26 D 1/24</i>	(2006.01)

Zveřejněné přihlášky vynálezů - řazené podle MPT

(51) **A47K 3/40** (2006.01)

(21) **2009-643**

(71) SanSwiss, s. r. o., Jičín, CZ

(72) Štěhulka Ondřej, Jičín, CZ

(54) **Vanička, zejména pro sprchové kouty**

(22) 01.10.2009

(57) Vanička je tvořena plochým tělesem (1), opatřeným žlabem (2), který je překryt krytem (6), který je na spodní ploše opatřen výčnělkem (5), zapadajícím do drážky (4) nebo vybrání vytvořeného ve dnu plochého tělesa (1). Výčnělky (5) zpravidla opisují tvar drážky (4) a jsou opatřeny těsnícím návlakem (12), který bývá zpravidla proveden z plastu nebo pryže. Ve výhodném provedení je kryt (6) na vrchní ploše opatřen zaoblením (10) a na okrajích je opatřen zaobleným límcem (11) a může být zešíkmen. Ploché těleso (1) je ve výhodném provedení vyrobeno z litého mramoru a drážky (4) jsou provedeny ve výstupcích (13) na dně žlabu (2). Výstupy (13) mohou být provedeny na vložce (16), vkládané do žlabu (2) v plochém tělese (1).

(74) Jan Brykner, Resslova 741, Hradec Králové, 50002

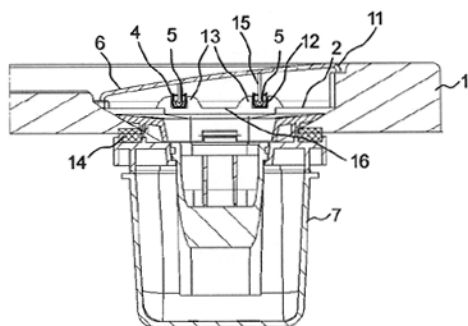

(51) **A61B 17/16** (2006.01)

(21) **2009-649**

(71) MEDIN, a.s., Nové Město na Moravě, CZ

(72) Beneš Jan, Nové Město na Moravě, CZ

Trě Tomáš, Praha, CZ

(54) **Frézovací přípravek k vytvoření dutiny v kosti**

(22) 02.10.2009

(57) Frézovací přípravek pro vytvoření dutiny v horní části stehenní kosti sestávající z těla (1) opatřeného držadlem (5), jehož tělo (1) je opatřeno souběžnými rameny (11), v nichž je vytvořen alespoň jeden otvor (15) pro uložení stavěcího šroubu (9a), kde mezi souběžnými rameny (11) je uspořádán stavěcí mechanismus (16) pro ustavení nástroje (14), který je tvořen hranolem (3) opatřeným alespoň jedním osazením (31) s otvorem, a která je suvně stavitelně uložena v otvorech (15) souběžných ramen (11), přičemž v hranolu je dále upevněno pouzdro (4) a do těla (1) je pomocí šroubu (6) upevněn stavěcí trn (9), jenž tvoří naváděcí trn (2) opatřený opěrným prvkem (8), na který navazuje centrovací trn (7) ukončený hrotem.

(74) INPARTNERS GROUP, Ing. Dušan Kendereški, Lidická 51, Brno, 60200

(51) **A61M 15/00** (2006.01)

(21) **2009-483**

(71) Přeslička Jiří, Strakonice, CZ

(72) Přeslička Jiří, Strakonice, CZ

(54) **Zařízení na odběr a dýchání úlového vzduchu**

(22) 24.07.2009

(57) Zařízení je tvořeno včelím úlem (1), víkem (3) úlu a hadicí (12) na odběr a dýchání úlového vzduchu. Víko (3) včelího úlu (1) a/nebo nejméně jedna stěna (2) a/nebo dno (2a) včelího úlu (1) sestává jednak ze základové desky (4) s pevně k základové desce (4) uspořádaným vnitřním krytem (6) a z vnějšího krytu (8). Základová deska (4) je opatřena vybráním (5). Vnitřní kryt (6) je opatřen otvory (7). Ve vnějším krytu (8) a v dýchací masce (13) a/nebo v

hadici (12) je pevně uspořádána nejméně jedna zpětná klapka (11).

(74) Bartoloměj Kouba, patentový zástupce, Mánesova 1200, Strakonice 1, 38601

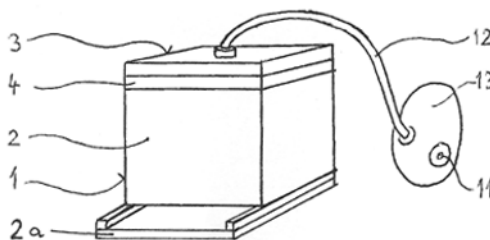

(51) **B26D 1/24** (2006.01)

(21) **2010-656**

(71) SUMITOMO CHEMICAL COMPANY, LIMITED, Chuo-ku, Tokyo 104-8260, JP

(72) Mori Masaharu, Kagawa 769-1501, JP

(54) **Řezací zařízení, využívající otočné kruhové čepele, způsob výroby pásovitého předmětu s využitím řezacího zařízení, a pásovitý předmět získaný tímto způsobem**

(22) 16.02.2009

(32) 19.02.2008

(31) 2008/36985

(33) JP

(86) PCT/JP2009/052509

(87) WO 2009/104540

(57) Řezací zařízení obsahuje dvojici otočných kruhových čepelí (1, 2) pro řezání pásovitého předmětu, přiváděného mezi dvojici otočných kruhových čepelí (1, 2). Dvojice otočných kruhových čepelí (1, 2) obsahuje prstencovitou horní čepel (1) a prstencovitou spodní čepel (2), které jsou otočně poháněny a jsou ve vzájemném kontaktu na obvodech jejich ploch, směřujících vzájemně k sobě. Materiály horní čepel (1) a spodní čepel (2) mají vzájemně od sebe odlišnou tvrdost. Vynález se rovněž týká způsobu výroby pásovitého předmětu s využitím shora uvedeného řezacího zařízení, jakož i pásovitého předmětu, řezaného s využitím tohoto řezacího zařízení.

(74) Čermák Hořejš Matějka a spol., JUDr. Karel Čermák, advokát, Národní 32, Praha 1, 11000

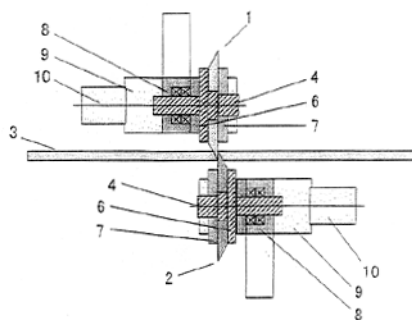

(51) **B60G 3/18** (2006.01)

(21) **2009-655**

(71) České vysoké učení technické v Praze, Fakulta dopravní, Ústav dopravní techniky, Praha 2, CZ

(72) Kovanda Jan Prof. Ing. CSc., Praha 6, CZ

(54) **Mechanismus víceprvkového zavěšení kola s jedním stupněm volnosti**

(22) 06.10.2009

(57) Vynález se týká mechanismu víceprvkového zavěšení kola s jedním stupněm volnosti sestávajícího z vyššího počtu prostorově umístěných prvků v podobě tyčí a ramen, propojujících karoserii s kolovou skupinou vozidla, než kolik odpovídá jednomu stupni volnosti a s řízením

pohyblivosti zvolených vazeb. Mechanismus pětiprvkového závěsu (1) je opatřen alespoň jedním dalším binárním členem (2) v podobě tyče a alespoň dvě uložení prvků jsou umístěna v karoserii suvně a/nebo rotačně, přičemž jsou opatřena aktivními silovými prvky. Aktivní silové prvky jsou spojeny a alespoň s jedním ze senzorů jízdních stavů, jako jsou senzory rychlosti, zrychlení, stability, náklonu, vibrací.

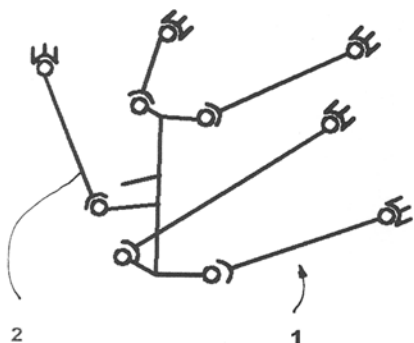

- (51) **B65H 63/028** (2006.01)
B65H 63/06 (2006.01)
G01B 11/08 (2006.01)
G01N 21/89 (2006.01)

(21) **2009-634**

(71) Rieter CZ s.r.o., Ústí nad Orlicí, CZ

(72) Beran Zdeněk Ing., Výprachtice, CZ

Kousalík Pavel Ing., Ústí nad Orlicí, CZ

Sloupenský Jiří Ing. CSc., Ústí nad Orlicí, CZ

Štusák Miroslav Ing., Choceň, CZ

(54) **Způsob sledování barevné homogenity povrchu příze a zařízení k jeho provádění**

(22) 30.09.2009

(57) Při způsobu sledování barevné homogenity povrchu příze (2) se sleduje a vyhodnocuje od příze (2) odražené záření (8), které bylo k přízi (2) vysláno zdrojem (3) záření (4). Záření (8) odražené od příze (2) se snímačem (6) odraženého záření snímá ve společné rovině se snímáním absolutního průměru příze (2) řádkovým digitálním optickým snímačem (1). Snímání absolutního průměru příze (2) a snímání od příze (2) odraženého záření (8) se provádí se vzájemnou časovou synchronizací. Zařízení pro sledování barevné homogenity povrchu příze (2) obsahuje zdroj (3) záření (4) uspořádaný vedle prostoru pro průchod příze (2), alespoň jeden snímač (6) odraženého záření (8) a vyhodnocovací zařízení (10). Proti zdroji (3) záření (4) je za prostorem pro průchod příze (2) uspořádán řádkový digitální optický snímač (1) absolutního průměru příze (2), který leží ve společné rovině se zdrojem (3) záření (4) a se snímačem (6) odraženého záření (8). Zdroj (3) záření (4), řádkový digitální optický snímač (1) i snímač (6) odraženého záření (8) jsou každý spřažen se zdrojem řídicích signálů a tyto řídicí signály jsou vzájemně synchronizovány.

(74) Ing. Dobroslav Musil, patentová kancelář, Ing. Dobroslav Musil, Cejl 38, Brno, 60200

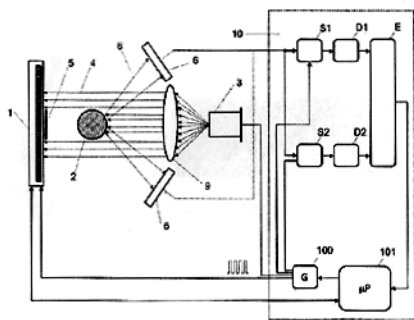

- (51) **B82B 3/00** (2006.01)
G02B 5/00 (2006.01)
G02B 1/00 (2006.01)

(21) **2009-656**

(71) Vysoká škola Chemicko - technologická v Praze, Praha 6, CZ

(72) Lyutakov Olexiy Mgr., Praha 4, CZ

Hüttel Ivan Doc. Ing. DrSc., Praha 4, CZ

Švorčík Václav prof. Ing. DrSc., Praha 7, CZ

(54) **Způsob tvarování polymerních nanostruktur**

(22) 06.10.2009

(57) Způsob tvarování polymerních nanostruktur spočívá v tom, že povrch polymeru je vystaven periodickému tepelnému působení fokusovaného a povrchově skenujícího laserového svazku s vlnovou délkou odpovídající maximu absorpce daného polymeru a s výkonem umožňujícím překročení teploty tečení tvarovaného polymeru. Absorpční vlastnosti polymeru lze v případě potřeby upravit povrchovou úpravou nebo dotací polymeru látkou absorbující laserové záření. Pro výrobu složitějších struktur (např. optických mřížek) je proces doplněn současným mechanickým pohybem povrchu polymeru v rovině kolmé vůči skenujícímu laserovému paprsku ve směru skenování nebo kolmo ke směru skenování. Způsob podle vynálezu je využitelný pro výrobu optických součástek s optickou mřížkou s různou periodicitou a amplitudou a různě strukturovaných povrchů polymerů a tenkých polymerních vrstev v oblasti i pod 100 nm.

(74) Ing. Květoslava Kubičková, Doubravčická 2201, Praha 10, 10000

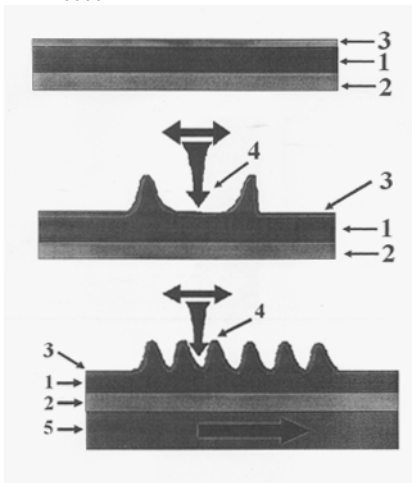

- (51) **D01H 4/44** (2006.01)
H02P 8/00 (2006.01)
B65H 26/00 (2006.01)

(21) **2009-635**

(71) Rieter CZ s.r.o., Ústí nad Orlicí, CZ

(72) Kousalík Pavel Ing., Ústí nad Orlicí, CZ

Sloupenský Jiří Ing. CSc., Ústí nad Orlicí, CZ

Štusák Miroslav Ing., Choceň, CZ

(54) **Způsob a zařízení k řízení krokového motoru podávacího ústrojí pramene vláken na pracovním místě rotorového doprédacího stroje**

(22) 30.09.2009

(57) Při způsobu řízení krokového motoru (42) podávacího ústrojí (4) pramene (12) vláken se podle očekávané zátěže před zahájením a/nebo během procesu předání nastavují pracovní parametry krokového motoru (42), čímž se řídí výkon krokového motoru (42). Zařízení obsahuje vstupní prostředky, v nichž jsou uloženy informace o pracovních parametrech krokového motoru (42) a výstupní prostředky pro nastavování pracovních parametrů krokového motoru.

(74) Ing. Dobroslav Musil, patentová kancelář, Ing. Dobroslav Musil, Cejl 38, Brno, 60200

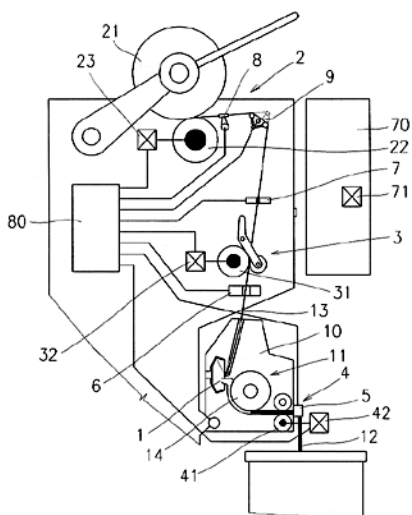

- (51) **D04H 18/00** (2006.01)
 (21) **2009-636**
 (71) VÚTS, a.s., Liberec, CZ
 (72) Šidlof Pavel Ing. CSc., Liberec 14, CZ
 Škop Petr Ing. CSc., Liberec, CZ
 Pomp Norbert Ing. Ph.D., Vratimov, CZ
 Pustka Martin Ing. Ph.D., Liberec VI - Rochlice, CZ
 (54) **Způsob a zařízení ke snížení hluku vznikajícího při činnosti vpichovacího stroje pro výrobu netkaných textilií**
 (22) 30.09.2009
 (57) Vynález se týká způsobu činnosti vpichovacího zařízení (2) pro výrobu netkaných textilií (11), jehož jehelní deska (23) se pohybuje v uzavřeném prostoru periodickým přímočarým vratným pohybem o vysoké frekvenci vzhledem k ploše zpracovávaného rouna (1) a k ploše stíracího roštu (24). Přitom při vratném pohybu jehelní desky (23) v uzavřeném prostoru s atmosférickým tlakem se vzduch ze zmenšující se části uzavřeného prostoru pod nebo nad jehelní deskou (23) ve směru jejího pohybu vytlačuje do zvětšující se části uzavřeného prostoru na opačné straně jehelní desky (23), přičemž tento střídavě vytlačovaný vzduch proudí v uvedeném uzavřeném prostoru, čímž se omezuje nízkofrekvenční hluk v okolí stroje. Vynález se také týká zařízení ke snížení nízkofrekvenčního hluku vznikajícího při činnosti vpichovacího zařízení (2) pro výrobu netkaných textilií (11), kde kryt (3, 4, 5, 6, 7, 8) vytváří uzavřený prostor s atmosférickým tlakem.
 (74) Ing. Dobroslav Musil, patentová kancelář, Ing. Dobroslav Musil, Cejl 38, Brno, 60200

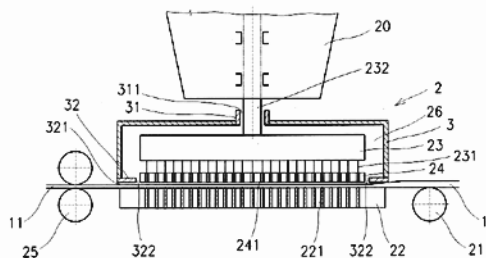

- (51) **G01J 3/45** (2006.01)
G01J 3/00 (2006.01)
G01J 3/28 (2006.01)
 (21) **2009-274**
 (71) Český metrologický institut, Brno, CZ
 (72) Balling Petr RNDr., Praha, CZ
 Mašíka Pavel Ing., Praha, CZ
 Křen Petr Mgr., Praha, CZ
 (54) **Fourierův spektrometr s rozlišením zubů frekvenčního hřebene**
 (22) 30.04.2009

(57) Fourierův spektrometr může s výhodou využít záření generátoru hřebene optických frekvencí. Detekce při posuvu přes interval delší než vzdálenost mezi následujícími pulzy frekvenčního hřebene umožňuje po Fourierově transformaci rozlišit jednotlivé složky (zuby) frekvenčního hřebene. Přesná znalost frekvence zubů umožňuje zvýšit přesnost určení frekvence a vlnové délky spektrálních vlastností měřených interferometrem. Použití stabilizovaného frekvenčního hřebene dovoluje provést měření s velmi rozdílnými délkami ramen interferometru, což přináší zesílení měřených fázových poměrů (prošlých zubů hřebene) a zvýšení citlivosti měření oproti měření s přibližně stejnými délkami ramen interferometru, které jsou nutné při měření s kontinuálním zářením.

- (51) **G01N 11/02** (2006.01)
G01N 11/00 (2006.01)
 (21) **2009-657**
 (71) České vysoké učení technické v Praze, Fakultní strojní, Ústav procesní a zpracovatelské techniky, Praha 6, CZ
 (72) Žitný Rudolf Prof. Ing. CSc., Praha 9, CZ
 (54) **Zařízení pro stanovení reogramu a/nebo elektrických vlastností kapaliny**
 (22) 06.10.2009
 (57) Vynález se týká zařízení pro stanovení reogramu a/nebo elektrických vlastností kapaliny (4), které je tvořeno injekční stříkačkou se skleněným tělem (1) a kovovým pístem (2), ve kterém je umístěn tlakový snímač (3) elektricky izolovaný od pístu (2), přičemž k pístu (2) je připojena trubka (14) procházející čelem pro ovládání pístu (2). Injekční stříkačka může být opatřena čelem (13), ke kterému je přes elektrický izolant (5) připojen výměnný nástavec (6). K výměnnému nástavci (6) a k čelu (13) je elektricky připojen kalibrováný rezistor (7), a k čelu (13) a k trubce (14) je připojen další kalibrováný rezistor (8), přičemž k čelu (13) je připojen zdroj (9) střídavého napájecího napětí a k tlakovému snímači (3) je připojen zdroj (10) stejnosměrného napájecího napětí.
 (74) Ing. Václav Kratochvíl, patentový zástupce, Tábořská 758/33, Mladá Boleslav, 29301

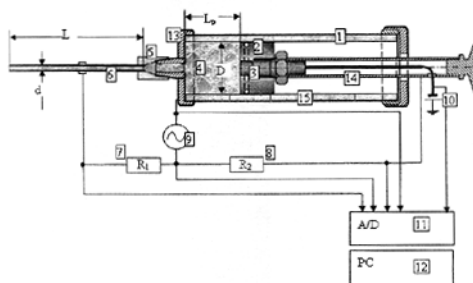

- (51) **G01N 33/38** (2006.01)
G01N 3/08 (2006.01)
G01N 29/04 (2006.01)
 (21) **2009-637**
 (71) České vysoké učení technické v Praze Kloknerův ústav, Praha 6, CZ
 (72) Dudíková Michaela Ing., Praha 4 - Nusle, CZ
 Záruba Jan Ing. CSc., Praha 6, CZ
 Kolísko Jiří Doc. Ing. Ph.D., Praha 6 - Břevnov, CZ
 Balík Lukáš Ing. Ph.D., Praha 6, CZ
 Klečka Tomáš Doc. Ing. CSc., Praha 5 - Smíchov, CZ
 (54) **Způsob kontroly zhutnění betonové směsi**
 (22) 30.09.2009
 (57) Způsob dodatečného určení míry zhutnění a přebytku vodní složky směsi při hutnění na vzorku hydratovaného betonu vyjmutého z kontrolovaného místa stavební konstrukce nebo zkušebního vzorku betonu je založen na tom, že míra zhutnění a přebytku vodní složky při hutnění je hodnocena na základě mikroskopického pozorování vysušené vybroušené plochy (1) řezu příslušným vzorkem (2). Vybroušením obnažené oblé dutiny (3) jsou považovány za pozůstatek vzduchových bublin neodstraněných hutněním a jehlanovitě dutiny (4) jsou

považovány za prostor, který byl při hutnění vyplněn pro hydrataci nevyužitou vodní složkou. Pro základ kvantitativního vyhodnocení objemového obsahu oblých dutin (3) a/nebo jehlanovitých dutin (4) je využita součtová řada trojmocí délky prvních úseků (5) vyřazených oblými dutinami (3) a/nebo délkou druhých úseků (6) vyřazených jehlanovitými dutinami (4) na vyhodnocovaném úseku zvolené přímky (7) respektive přímek (7). Výstupní normalizovaný údaj je získáván výpočtem zlomku jehož čitatel je součtová řada ve tvaru $\sqrt{d_1^3 + d_2^3 + \dots + d_n^3}$ a jmenovatelem je délka vyhodnocovaného přímkového úseku povrchových přímek (7). Posuzovaná vybroušená plocha (1) se pro vyhodnocení na snímku opatří čtvercovým rastrem (8) povrchových přímek (7) s hustotou odpovídající zhruba nejfrekventovanějšímu rozměru vyhodnocovaných oblých dutin (3) a/nebo jehlanovitých dutin (4). Postupně vyhodnocování na úsečkách povrchových přímek (7) vymezených rastrem (8) se ukončí v okamžiku kdy výkyvy celkové střední hodnoty výstupního údaje při postupném vyhodnocování jsou menší než požadovaná přípustná nejistota experimentální kontroly vyhodnocovaného parametru.

(74) Ing. Hana Dušková, Na Kočově 180, Chotutice, 28103

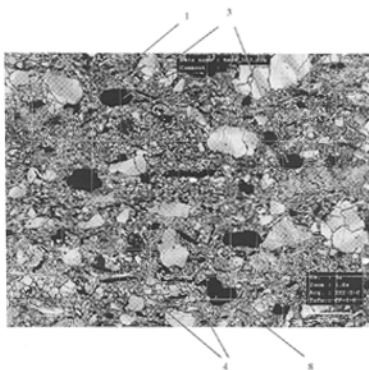

- (51) **H02K 1/22** (2006.01)
H02K 1/06 (2006.01)
H02K 17/16 (2006.01)
(21) **2009-642**
(71) ŠKODA ELECTRIC s. r. o., Plzeň, CZ
(72) Čejka Bohumil Ing., Plzeň, CZ
Schuster Josef Ing., Plzeň, CZ
Rajchl Václav Ing., Plzeň, CZ
(54) **Rotor nakrátko elektrického asynchronního stroje**
(22) 01.10.2009
(57) Rotor nakrátko elektrického asynchronního stroje s klací je tvořen z elektricky vodivých tyčí (1) uložených ve svazku magneticky vodivých plechů (3). Tyče (1) jsou vně svazku magneticky vodivých plechů (3) spojeny s kruhem nakrátko (2). Jakákoliv tyč (1) je v části přesahující svazek magneticky vodivých plechů (3) na jedné nebo na obou stranách rotoru šroubovitě nakroucena alespoň o úhel +1° nebo -1°, přičemž konce tyčí (1) jsou spojeny s kruhem nakrátko (2).

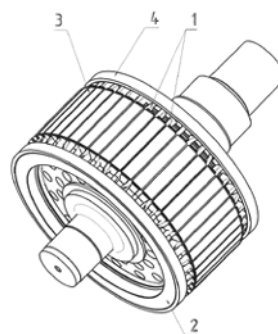

- (51) **H04L 29/06** (2006.01)
G06Q 30/00 (2006.01)
(21) **2009-652**
(71) Brunclík Milan JUDr., Turnov, CZ
Skrbek Jan Doc. Dr. Ing., Liberec 1, CZ
(72) Brunclík Milan JUDr., Turnov, CZ
Skrbek Jan Doc. Dr. Ing., Liberec 1, CZ
(54) **Identifikace konzumace webových obsahů**
(22) 05.10.2009
(57) Identifikace konzumace webových obsahů je způsobem generování unikátních identifikačních informací, zahrnujících údaje o zdroji poskytovaného webového obsahu (A), příjemci poskytovaného webového obsahu (C) a údaje identifikující webový obsah (B), jež jsou poskytovatelem webových obsahů zaslány na autorizační server (D).

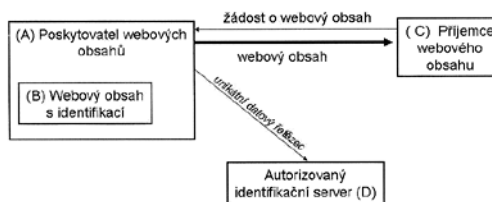

- (51) **H01H 21/56** (2006.01)
H01H 33/60 (2006.01)
H01H 33/14 (2006.01)
H01H 33/46 (2006.01)
H01H 9/40 (2006.01)
H01H 9/46 (2006.01)
(21) **2009-639**
(71) FAIVELEY TRANSPORT LEKOV a.s., Blovice, CZ
(72) Kučera Lukáš Ing., Plzeň, CZ
(54) **Spínač**
(22) 01.10.2009
(57) Spínač, zejména vysokonapěťový, je tvořen alespoň jedním pólem tvořeným skřípcem (2). Do skřípce (2) je zasunutelný spínací nůž (3). Nad skřípce (2) proti boku (33) spínacího nože (3) vystupuje opalovací kontakt (4) tvořený alespoň jedním výstupkem (41), který je se skřípcem (2) vodivě spojený.
(74) TICHÝ & POLÁČEK Patentoprávní a známková kancelář, Ing. Jiří Poláček, Dominikánská 6, Plzeň, 30112

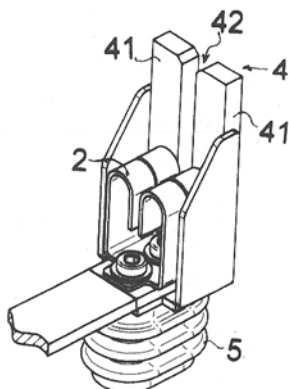

Zveřejněné přihlášky vynálezů - přehled podle třídících znaků

Tato kapitola obsahuje zveřejněné přihlášky vynálezů uspořádané podle třídících znaků mezinárodního patentové třídění, nacházejících se na druhém až x-tém místě zatřídění přihlášky vynálezu. Přihlášky vynálezu uspořádané podle třídících znaků na 1. pozici zatřídění jsou uvedeny v předchozí části.

B 60 G 99/00	(2010.01)	2009-655
B 65 H 26/00	(2006.01)	2009-635
B 65 H 63/06	(2006.01)	2009-634
G 01 B 11/08	(2006.01)	2009-634
G 01 J 3/00	(2006.01)	2009-274
G 01 J 3/28	(2006.01)	2009-274
G 01 N 11/00	(2006.01)	2009-657
G 01 N 21/89	(2006.01)	2009-634
G 01 N 29/04	(2006.01)	2009-637
G 01 N 3/08	(2006.01)	2009-637
G 02 B 1/00	(2006.01)	2009-656
G 02 B 5/00	(2006.01)	2009-656
G 06 Q 30/00	(2006.01)	2009-652
H 01 H 33/14	(2006.01)	2009-639
H 01 H 33/46	(2006.01)	2009-639
H 01 H 33/60	(2006.01)	2009-639
H 01 H 9/40	(2006.01)	2009-639
H 01 H 9/46	(2006.01)	2009-639
H 02 K 1/06	(2006.01)	2009-642
H 02 K 17/16	(2006.01)	2009-642
H 02 P 8/00	(2006.01)	2009-635

Seznam přihlašovatelů zveřejněných přihlášek vynálezů

(71)	(21)	(51)	(71)	(21)	(51)
Brunclík Milan JUDr., Turnov, CZ	2009-652	H 04 L 29/06	(2006.01)		
České vysoké učení technické v Praze, Fakulta dopravní, Ústav dopravní techniky, Praha 2, CZ	2009-655	B 60 G 3/18	(2006.01)		
České vysoké učení technické v Praze, Fakultní strojní, Ústav procesní a zpracovatelské techniky, Praha 6, CZ	2009-657	G 01 N 11/02	(2006.01)		
České vysoké učení technické v Praze Kloknerův ústav, Praha 6, CZ	2009-637	G 01 N 33/38	(2006.01)		
Český metrologický institut, Brno, CZ	2009-274	G 01 J 3/45	(2006.01)		
FAIVELEY TRANSPORT LEKOV a.s., Blovice, CZ	2009-639	H 01 H 21/56	(2006.01)		
MEDIN, a.s., Nové Město na Moravě, CZ	2009-649	A 61 B 17/16	(2006.01)		
Přeslička Jiří, Strakonice, CZ	2009-483	A 61 M 15/00	(2006.01)		
Rieter CZ s.r.o., Ústí nad Orlicí, CZ	2009-634	B 65 H 63/028	(2006.01)		
Rieter CZ s.r.o., Ústí nad Orlicí, CZ	2009-635	D 01 H 4/44	(2006.01)		
SanSwiss, s. r. o., Jičín, CZ	2009-643	A 47 K 3/40	(2006.01)		
SUMITOMO CHEMICAL COMPANY, LIMITED, Chuo-ku, Tokyo 104-8260, JP	2010-656	B 26 D 1/24	(2006.01)		
ŠKODA ELECTRIC s. r. o., Plzeň, CZ	2009-642	H 02 K 1/22	(2006.01)		
VÚTS, a.s., Liberec, CZ	2009-636	D 04 H 18/00	(2006.01)		
Vysoká škola Chemicko - technologická v Praze, Praha 6, CZ	2009-656	B 82 B 3/00	(2006.01)		

FG4A

Udělené patenty - přehled podle čísel patentů

V období uzávěrky tohoto čísla Věstníku udělil Úřad průmyslového vlastnictví tyto patenty.

302363	<i>B 24 D 11/04</i>	(2006.01)
302364	<i>F 16 H 19/00</i>	(2006.01)
302365	<i>C 07 D 239/94</i>	(2006.01)
302366	<i>C 12 N 15/57</i>	(2006.01)
302367	<i>C 07 D 243/10</i>	(2006.01)
302368	<i>A 61 K 31/55</i>	(2006.01)
302369	<i>A 61 K 9/107</i>	(2006.01)
302370	<i>C 07 C 233/37</i>	(2006.01)
302371	<i>C 07 C 229/22</i>	(2006.01)
302372	<i>C 12 N 15/10</i>	(2006.01)

FG4A

Udělené patenty - přehled podle MPT

(51) A61K 31/55 (2006.01)	(54) Fumarát karnitinu a aminokyseliny a potravinové a dietní doplňky a léčiva je obsahující
(11) A61P 25/20 (2006.01)	(32) 14.06.2000
(40) 302368	(31) RM00A000322
(40) 13.11.2002	(33) IT
(21) 2002-2330	(86) PCT/IT2001/000199
(73) N.V. Organon, AB Oss, NL	(87) WO 2001/096281
(72) Ruigt Gerardus Stephanus Franciscus, Oss, NL	(22) 24.04.2001
Van den Berg Frans, Vianen, NL	(74) BOHEMIA PATENT Patentová & známková kancelář, Ing. Jana Vanděliková, Havanská 17, Praha 7, 17000
(54) Farmaceutický prostředek	
(32) 11.02.2000	
(31) 00200499	
(33) EP	
(86) PCT/EP2001/001221	
(87) WO 2001/058453	
(22) 06.02.2001	
(74) KOREJZOVÁ & SPOL., v.o.s., JUDr. Petra Korejzová, advokátka, Korunní 104/E, Praha 10, 10100	
(51) A61K 9/107 (2006.01)	(51) C07C 233/37 (2006.01)
A61K 9/51 (2006.01)	C07C 251/04 (2006.01)
A61K 47/30 (2006.01)	C07D 333/58 (2006.01)
A61K 47/32 (2006.01)	C07D 285/00 (2006.01)
A61K 47/34 (2006.01)	C07D 273/00 (2006.01)
A61P 35/00 (2006.01)	A01N 37/52 (2006.01)
A61P 39/00 (2006.01)	A01N 43/82 (2006.01)
(11) 302369	(11) 302370
(40) 14.05.2003	(40) 13.03.2002
(21) 2002-4268	(21) 2001-2842
(73) LABOPHARM, INC., Laval, CA	(73) AVENTIS CROPSCIENCE GMBH, Frankfurt, DE
(72) Leroux Jean-Christophe, Montreal, CA	(72) Charles Mark David, Brighton, GB
Benahmed Amina Souad, Montreal, CA	Franke Wilfried, Somerset West, ZA
(54) Prostředek vytvářející micely	Green David Eric, Saffron Walden, GB
(32) 29.06.2000	Hough Thomas Lawley, Saffron Walden, GB
(31) 09/606398	Mitchell Dale Robert, Saffron Walden, GB
(33) US	Simpson Donald James, Saffron Walden, GB
(86) PCT/CA2001/000963	Atherall John Frederick, Saffron Walden, GB
(87) WO 2002/000194	(54) Deriváty N2-fenylamidu a jejich použití jako fungicidů
(22) 28.06.2001	(32) 06.02.1999
(74) JUDr. Zdeňka Korejzová, Spálená 29, Praha 1, 11000	(31) 9902592
	(33) GB
	(86) PCT/GB2000/000345
	(87) WO 2000/046184
	(22) 04.02.2000
	(74) Ing. Eduard Hakr, Přístavní 24, Praha 7, 17000
(51) B24D 11/04 (2006.01)	(51) C07D 239/94 (2006.01)
B24D 3/28 (2006.01)	C07D 405/12 (2006.01)
B24D 11/00 (2006.01)	C07D 401/12 (2006.01)
(11) 302363	C07D 403/12 (2006.01)
(40) 12.12.2001	C07D 417/12 (2006.01)
(21) 2000-532	A61K 31/517 (2006.01)
(73) NORTON COMPANY, Worcester, MA, US	A61P 35/00 (2006.01)
(72) Wei Paul, Amherst, NY, US	(11) 302365
Swei Gwo Shin, East Amherst, NY, US	(40) 13.03.2002
Yang Wenliang Patrick, Ballston Lake, NY, US	(21) 2001-4497
Allen Kevin Bruce, Latham, NY, US	(73) BOEHRINGER INGELHEIM PHARMA GMBH & CO. KG., Ingelheim am Rhein, DE
(54) Strukturovaný abrasivní výrobek mající přilnutý funkční prášek a způsob jeho výroby	(72) Himmelsbach Frank, Mittelbiberach, DE
(32) 11.09.1997	Langkopf Elke, Warthausen, DE
(31) 08/927611	Metz Thomas, Wien, AT
(33) US	Solca Flavio, Wien, AT
(86) PCT/US1998/018893	Jung Birgit, Schwabenheim, DE
(87) WO 1999/012707	Baum Anke, Wien, AT
(22) 08.09.1998	(54) Bicyklické heterocyklické sloučeniny, farmaceutický prostředek obsahující tyto sloučeniny, jejich použití a způsob výroby
(74) RNDr. Naděžda Nowaková CSc., Neustupného 1832/22, Praha 54, 15004	(32) 21.06.1999, 30.07.1999, 11.05.2000
	(31) 19928281, 60/146644, 10023085
	(33) DE, US, DE
	(86) PCT/EP2000/005547
	(87) WO 2000/078735
	(22) 16.06.2000
	(74) KOREJZOVÁ & SPOL., v.o.s., JUDr. Zdeňka Korejzová, advokátka, Korunní 810/104 E, Praha 10, 10100
(51) C07C 229/22 (2006.01)	(51) C07D 243/10 (2006.01)
C07C 229/26 (2006.01)	A61K 31/55 (2006.01)
C07C 279/14 (2006.01)	(11) 302367
C07D 233/54 (2006.01)	(40) 16.01.2002
A23L 1/305 (2006.01)	(21) 2001-1149
A61K 31/205 (2006.01)	(73) ELI LILLY AND COMPANY, Indianapolis, IN, US
A61P 39/00 (2006.01)	
(11) 302371	
(40) 16.04.2003	
(21) 2002-3949	
(73) SIGMA-TAU Industrie Farmaceutiche Riunite S.p.A., Rome, IT	
(72) Buononato Antonietta, Roma, IT	

(72) Ferguson Thomas Harry, Greenfield, IN, US
Bunnell Charles Arthur, Lafayette, IN, US
Hendriksen Barry Arnold, Guildford, GB
Sanchez-Felix Manuel Vicente, Grayshott, GB
Tupper David Edward, Reading, GB

(54) **2-Methylthienobenzodiazepinový přípravek**

(32) 30.09.1998, 30.09.1998

(31) 09/163768, 09/163769

(33) US, US

(86) PCT/US1999/006417

(87) WO 2000/018408

(22) 24.03.1999

(74) JUDr. Otakar Švorčík, Hálkova 2, Praha 2, 12000

(51) **CI2N 15/10** (2006.01)

CI2P 19/34 (2006.01)

(11) 302372

(40) 05.01.2011

(21) **2009-397**

(73) Výzkumný ústav živočišné výroby, v. v. i., Praha 10 -
Uhřetěves, CZ

(72) Czerneková Vladimíra RNDr., Praha 8, CZ
Kott Tomáš Ing. Ph.D., Praha 10 - Uhřetěves, CZ
Kyselová Jitka Dr. Ing., Světlá, CZ

(54) **Způsob selektivní amplifikace fragmentu
mitochondriální DNA u koní**

(22) 23.06.2009

(74) Ministerstvo zemědělství ČR, Mgr. Hana Jirkalová, Těšnov
17, Praha 1, 11705

(51) **CI2N 15/57** (2006.01)

CI2N 15/62 (2006.01)

CI2N 15/70 (2006.01)

CI2N 9/50 (2006.01)

CI2N 1/21 (2006.01)

CI2P 21/06 (2006.01)

C07K 14/54 (2006.01)

C07K 14/56 (2006.01)

CI2R 1/19 (2006.01)

(11) 302366

(40) 15.05.2002

(21) **2002-481**

(73) SANDOZ AG, Basel, CH

(72) Stempfer Günter, Kramsach, AT
Windisch Jörg, Kramsach, AT
Knauseder Franz, Kirchbichl, AT

(54) **Způsob rekombinantní produkce heterologního
polypeptidu pomocí peptidu s autoproteolytickou
aktivitou**

(32) 09.08.1999

(31) A/1367/1999

(33) AT

(86) PCT/EP2000/007643

(87) WO 2001/011057

(22) 07.08.2000

(74) TRAPLOVÁ HAKR KUBÁT Advokátní a patentová
kancelář, Ing. Jan Kubát, Přístavní 24, Praha 7, 17000

(51) **F16H 19/00** (2006.01)

F16H 49/00 (2006.01)

(11) 302364

(40) 15.08.2001

(21) **2000-3711**

(73) VKR HOLDING A/S, Soborg, DK

(72) Sorensen Jens Jorren, Copenhagen S, DK

(54) **Způsob výroby podlouhlého vřetenového prvku,
zařízení k provádění tohoto způsobu a podlouhlý řetěz**

(32) 08.04.1998

(31) 19980512

(33) DK

(86) PCT/DK1999/000171

(87) WO 1999/053221

(22) 25.03.1999

(74) JUDr. Zdeňka Korejzová, Spálená 29, Praha 1, 11000

Seznam majitelů udělených patentů

(73)	(11)	(51)	(73)	(11)	(51)
AVENTIS CROPSCIENCE GMBH, Frankfurt, DE	302370	<i>C 07 C 233/37</i>	(2006.01)		
BOEHRINGER INGELHEIM PHARMA GMBH & CO. KG., Ingelheim am Rhein, DE	302365	<i>C 07 D 239/94</i>	(2006.01)		
ELI LILLY AND COMPANY, Indianapolis, IN, US	302367	<i>C 07 D 243/10</i>	(2006.01)		
LABOPHARM, INC., Laval, CA	302369	<i>A 61 K 9/107</i>	(2006.01)		
NORTON COMPANY, Worcester, MA, US	302363	<i>B 24 D 11/04</i>	(2006.01)		
N.V. Organon, AB Oss, NL	302368	<i>A 61 K 31/55</i>	(2006.01)		
SANDOZ AG, Basel, CH	302366	<i>C 12 N 15/57</i>	(2006.01)		
SIGMA-TAU Industrie Farmaceutiche Riunite S.p.A., Rome, IT	302371	<i>C 07 C 229/22</i>	(2006.01)		
VKR HOLDING A/S, Soborg, DK	302364	<i>F 16 H 19/00</i>	(2006.01)		
Výzkumný ústav živočišné výroby, v. v. i., Praha 10 - Uhřetěves, CZ	302372	<i>C 12 N 15/10</i>	(2006.01)		

Udělené evropské patenty

Evropský patentový úřad udělil následující evropské patenty s účinky pro Českou republiku. Tyto patenty mohou být zrušeny nebo zachovány v pozměněném znění Evropským patentovým úřadem v řízení o odporu. K tomu, aby nabyl evropský patent účinnosti na území České republiky, je třeba, aby byl Úřadu předložen ve stanovené lhůtě překlad patentového spisu do českého jazyka (§ 35c odst. 2 až 4 zákona č. 527/1990 Sb., v platném znění).

(97) EP 1274175	(47) 30.03.2011	(97) EP 1552655	(47) 30.03.2011
(97) EP 1285676	(47) 30.03.2011	(97) EP 1553829	(47) 30.03.2011
(97) EP 1289245	(47) 30.03.2011	(97) EP 1554860	(47) 30.03.2011
(97) EP 1304094	(47) 30.03.2011	(97) EP 1556882	(47) 30.03.2011
(97) EP 1304095	(47) 30.03.2011	(97) EP 1557048	(47) 30.03.2011
(97) EP 1310323	(47) 30.03.2011	(97) EP 1558586	(47) 30.03.2011
(97) EP 1323462	(47) 30.03.2011	(97) EP 1565148	(47) 30.03.2011
(97) EP 1362511	(47) 30.03.2011	(97) EP 1565621	(47) 30.03.2011
(97) EP 1374914	(47) 30.03.2011	(97) EP 1565912	(47) 30.03.2011
(97) EP 1375702	(47) 30.03.2011	(97) EP 1568522	(47) 30.03.2011
(97) EP 1380710	(47) 30.03.2011	(97) EP 1570945	(47) 30.03.2011
(97) EP 1384542	(47) 30.03.2011	(97) EP 1572233	(47) 30.03.2011
(97) EP 1400486	(47) 30.03.2011	(97) EP 1572755	(47) 30.03.2011
(97) EP 1412420	(47) 30.03.2011	(97) EP 1579133	(47) 30.03.2011
(97) EP 1414541	(47) 30.03.2011	(97) EP 1586623	(47) 30.03.2011
(97) EP 1417091	(47) 30.03.2011	(97) EP 1588054	(47) 30.03.2011
(97) EP 1418232	(47) 30.03.2011	(97) EP 1590681	(47) 30.03.2011
(97) EP 1421678	(47) 30.03.2011	(97) EP 1592443	(47) 30.03.2011
(97) EP 1426764	(47) 30.03.2011	(97) EP 1592922	(47) 30.03.2011
(97) EP 1427948	(47) 30.03.2011	(97) EP 1593424	(47) 30.03.2011
(97) EP 1434642	(47) 30.03.2011	(97) EP 1596924	(47) 30.03.2011
(97) EP 1435904	(47) 30.03.2011	(97) EP 1597312	(47) 30.03.2011
(97) EP 1436991	(47) 30.03.2011	(97) EP 1598034	(47) 30.03.2011
(97) EP 1438816	(47) 30.03.2011	(97) EP 1601643	(47) 30.03.2011
(97) EP 1441719	(47) 30.03.2011	(97) EP 1601810	(47) 30.03.2011
(97) EP 1448314	(47) 30.03.2011	(97) EP 1607268	(47) 30.03.2011
(97) EP 1458781	(47) 30.03.2011	(97) EP 1607441	(47) 30.03.2011
(97) EP 1458888	(47) 30.03.2011	(97) EP 1613479	(47) 30.03.2011
(97) EP 1467497	(47) 30.03.2011	(97) EP 1622579	(47) 30.03.2011
(97) EP 1468245	(47) 30.03.2011	(97) EP 1625599	(47) 30.03.2011
(97) EP 1470032	(47) 30.03.2011	(97) EP 1627183	(47) 30.03.2011
(97) EP 1470854	(47) 30.03.2011	(97) EP 1627832	(47) 30.03.2011
(97) EP 1472809	(47) 30.03.2011	(97) EP 1628885	(47) 30.03.2011
(97) EP 1472931	(47) 30.03.2011	(97) EP 1630830	(47) 30.03.2011
(97) EP 1478452	(47) 30.03.2011	(97) EP 1630895	(47) 30.03.2011
(97) EP 1480697	(47) 30.03.2011	(97) EP 1632504	(47) 30.03.2011
(97) EP 1482549	(47) 30.03.2011	(97) EP 1633669	(47) 30.03.2011
(97) EP 1486676	(47) 30.03.2011	(97) EP 1636237	(47) 30.03.2011
(97) EP 1488167	(47) 30.03.2011	(97) EP 1639760	(47) 30.03.2011
(97) EP 1496014	(47) 30.03.2011	(97) EP 1641488	(47) 30.03.2011
(97) EP 1500698	(47) 30.03.2011	(97) EP 1644980	(47) 30.03.2011
(97) EP 1503153	(47) 30.03.2011	(97) EP 1646351	(47) 30.03.2011
(97) EP 1504300	(47) 30.03.2011	(97) EP 1650196	(47) 30.03.2011
(97) EP 1506172	(47) 30.03.2011	(97) EP 1651333	(47) 30.03.2011
(97) EP 1507515	(47) 30.03.2011	(97) EP 1651334	(47) 30.03.2011
(97) EP 1509971	(47) 30.03.2011	(97) EP 1654432	(47) 30.03.2011
(97) EP 1510037	(47) 30.03.2011	(97) EP 1654770	(47) 30.03.2011
(97) EP 1510103	(47) 30.03.2011	(97) EP 1656077	(47) 30.03.2011
(97) EP 1512721	(47) 30.03.2011	(97) EP 1656967	(47) 30.03.2011
(97) EP 1514587	(47) 30.03.2011	(97) EP 1656969	(47) 30.03.2011
(97) EP 1515573	(47) 30.03.2011	(97) EP 1657766	(47) 30.03.2011
(97) EP 1517710	(47) 30.03.2011	(97) EP 1658546	(47) 30.03.2011
(97) EP 1517943	(47) 30.03.2011	(97) EP 1658872	(47) 30.03.2011
(97) EP 1519679	(47) 30.03.2011	(97) EP 1661530	(47) 30.03.2011
(97) EP 1519907	(47) 30.03.2011	(97) EP 1662000	(47) 30.03.2011
(97) EP 1520609	(47) 30.03.2011	(97) EP 1662921	(47) 30.03.2011
(97) EP 1521556	(47) 30.03.2011	(97) EP 1664204	(47) 30.03.2011
(97) EP 1522204	(47) 30.03.2011	(97) EP 1664355	(47) 30.03.2011
(97) EP 1522996	(47) 30.03.2011	(97) EP 1664564	(47) 30.03.2011
(97) EP 1523348	(47) 30.03.2011	(97) EP 1669637	(47) 30.03.2011
(97) EP 1523409	(47) 30.03.2011	(97) EP 1670932	(47) 30.03.2011
(97) EP 1523413	(47) 30.03.2011	(97) EP 1671769	(47) 30.03.2011
(97) EP 1525457	(47) 30.03.2011	(97) EP 1673168	(47) 30.03.2011
(97) EP 1530865	(47) 30.03.2011	(97) EP 1678023	(47) 30.03.2011
(97) EP 1531548	(47) 30.03.2011	(97) EP 1680508	(47) 30.03.2011
(97) EP 1536894	(47) 30.03.2011	(97) EP 1684071	(47) 30.03.2011
(97) EP 1538247	(47) 30.03.2011	(97) EP 1685315	(47) 30.03.2011
(97) EP 1539644	(47) 30.03.2011	(97) EP 1685900	(47) 30.03.2011
(97) EP 1541428	(47) 30.03.2011	(97) EP 1686102	(47) 30.03.2011
(97) EP 1549832	(47) 30.03.2011	(97) EP 1690501	(47) 30.03.2011

(97) EP 1690502	(47) 30.03.2011	(97) EP 1778766	(47) 30.03.2011
(97) EP 1693480	(47) 30.03.2011	(97) EP 1779202	(47) 30.03.2011
(97) EP 1693499	(47) 30.03.2011	(97) EP 1779641	(47) 30.03.2011
(97) EP 1695105	(47) 30.03.2011	(97) EP 1780069	(47) 30.03.2011
(97) EP 1695108	(47) 30.03.2011	(97) EP 1781763	(47) 30.03.2011
(97) EP 1695427	(47) 30.03.2011	(97) EP 1784529	(47) 30.03.2011
(97) EP 1695496	(47) 30.03.2011	(97) EP 1784946	(47) 30.03.2011
(97) EP 1696629	(47) 30.03.2011	(97) EP 1785675	(47) 30.03.2011
(97) EP 1697134	(47) 30.03.2011	(97) EP 1788162	(47) 30.03.2011
(97) EP 1698362	(47) 30.03.2011	(97) EP 1788307	(47) 30.03.2011
(97) EP 1698528	(47) 30.03.2011	(97) EP 1790405	(47) 30.03.2011
(97) EP 1698799	(47) 30.03.2011	(97) EP 1791438	(47) 30.03.2011
(97) EP 1699584	(47) 30.03.2011	(97) EP 1792349	(47) 30.03.2011
(97) EP 1700046	(47) 30.03.2011	(97) EP 1792923	(47) 30.03.2011
(97) EP 1701773	(47) 30.03.2011	(97) EP 1793938	(47) 30.03.2011
(97) EP 1704057	(47) 30.03.2011	(97) EP 1799814	(47) 30.03.2011
(97) EP 1706916	(47) 30.03.2011	(97) EP 1801372	(47) 30.03.2011
(97) EP 1707545	(47) 30.03.2011	(97) EP 1802198	(47) 30.03.2011
(97) EP 1707780	(47) 30.03.2011	(97) EP 1802297	(47) 30.03.2011
(97) EP 1709934	(47) 30.03.2011	(97) EP 1803406	(47) 30.03.2011
(97) EP 1710489	(47) 30.03.2011	(97) EP 1804773	(47) 30.03.2011
(97) EP 1710592	(47) 30.03.2011	(97) EP 1804919	(47) 30.03.2011
(97) EP 1711741	(47) 30.03.2011	(97) EP 1807046	(47) 30.03.2011
(97) EP 1713970	(47) 30.03.2011	(97) EP 1807083	(47) 30.03.2011
(97) EP 1714994	(47) 30.03.2011	(97) EP 1808221	(47) 30.03.2011
(97) EP 1715119	(47) 30.03.2011	(97) EP 1811081	(47) 30.03.2011
(97) EP 1718372	(47) 30.03.2011	(97) EP 1812258	(47) 30.03.2011
(97) EP 1718390	(47) 30.03.2011	(97) EP 1812459	(47) 30.03.2011
(97) EP 1718895	(47) 30.03.2011	(97) EP 1812818	(47) 30.03.2011
(97) EP 1719001	(47) 30.03.2011	(97) EP 1814632	(47) 30.03.2011
(97) EP 1719593	(47) 30.03.2011	(97) EP 1814748	(47) 30.03.2011
(97) EP 1721206	(47) 30.03.2011	(97) EP 1814796	(47) 30.03.2011
(97) EP 1721238	(47) 30.03.2011	(97) EP 1815402	(47) 30.03.2011
(97) EP 1725088	(47) 30.03.2011	(97) EP 1815914	(47) 30.03.2011
(97) EP 1725166	(47) 30.03.2011	(97) EP 1817338	(47) 30.03.2011
(97) EP 1726560	(47) 30.03.2011	(97) EP 1819535	(47) 30.03.2011
(97) EP 1727406	(47) 30.03.2011	(97) EP 1819637	(47) 30.03.2011
(97) EP 1729883	(47) 30.03.2011	(97) EP 1819737	(47) 30.03.2011
(97) EP 1730874	(47) 30.03.2011	(97) EP 1820405	(47) 30.03.2011
(97) EP 1731003	(47) 30.03.2011	(97) EP 1821011	(47) 30.03.2011
(97) EP 1731054	(47) 30.03.2011	(97) EP 1825341	(47) 30.03.2011
(97) EP 1732151	(47) 30.03.2011	(97) EP 1826543	(47) 30.03.2011
(97) EP 1733657	(47) 30.03.2011	(97) EP 1827666	(47) 30.03.2011
(97) EP 1735487	(47) 30.03.2011	(97) EP 1827696	(47) 30.03.2011
(97) EP 1737382	(47) 30.03.2011	(97) EP 1829536	(47) 30.03.2011
(97) EP 1737921	(47) 30.03.2011	(97) EP 1832010	(47) 30.03.2011
(97) EP 1737965	(47) 30.03.2011	(97) EP 1833609	(47) 30.03.2011
(97) EP 1740042	(47) 30.03.2011	(97) EP 1833821	(47) 30.03.2011
(97) EP 1740629	(47) 30.03.2011	(97) EP 1836426	(47) 30.03.2011
(97) EP 1740738	(47) 30.03.2011	(97) EP 1836962	(47) 30.03.2011
(97) EP 1742927	(47) 30.03.2011	(97) EP 1838392	(47) 30.03.2011
(97) EP 1743366	(47) 30.03.2011	(97) EP 1838674	(47) 30.03.2011
(97) EP 1745165	(47) 30.03.2011	(97) EP 1838858	(47) 30.03.2011
(97) EP 1746352	(47) 30.03.2011	(97) EP 1838990	(47) 30.03.2011
(97) EP 1749542	(47) 30.03.2011	(97) EP 1842248	(47) 30.03.2011
(97) EP 1750413	(47) 30.03.2011	(97) EP 1843684	(47) 30.03.2011
(97) EP 1753643	(47) 30.03.2011	(97) EP 1843789	(47) 30.03.2011
(97) EP 1756410	(47) 30.03.2011	(97) EP 1844109	(47) 30.03.2011
(97) EP 1756876	(47) 30.03.2011	(97) EP 1844919	(47) 30.03.2011
(97) EP 1759516	(47) 30.03.2011	(97) EP 1845894	(47) 30.03.2011
(97) EP 1759585	(47) 30.03.2011	(97) EP 1848647	(47) 30.03.2011
(97) EP 1759738	(47) 30.03.2011	(97) EP 1849560	(47) 30.03.2011
(97) EP 1759987	(47) 30.03.2011	(97) EP 1849890	(47) 30.03.2011
(97) EP 1760673	(47) 30.03.2011	(97) EP 1852827	(47) 30.03.2011
(97) EP 1762691	(47) 30.03.2011	(97) EP 1853772	(47) 30.03.2011
(97) EP 1763411	(47) 30.03.2011	(97) EP 1854542	(47) 30.03.2011
(97) EP 1763600	(47) 30.03.2011	(97) EP 1855592	(47) 30.03.2011
(97) EP 1764145	(47) 30.03.2011	(97) EP 1856066	(47) 30.03.2011
(97) EP 1767226	(47) 30.03.2011	(97) EP 1857072	(47) 30.03.2011
(97) EP 1769042	(47) 30.03.2011	(97) EP 1857387	(47) 30.03.2011
(97) EP 1772028	(47) 30.03.2011	(97) EP 1861424	(47) 30.03.2011
(97) EP 1774141	(47) 30.03.2011	(97) EP 1862396	(47) 30.03.2011
(97) EP 1774299	(47) 30.03.2011	(97) EP 1862563	(47) 30.03.2011
(97) EP 1774380	(47) 30.03.2011	(97) EP 1864850	(47) 30.03.2011
(97) EP 1774984	(47) 30.03.2011	(97) EP 1866187	(47) 30.03.2011
(97) EP 1775289	(47) 30.03.2011	(97) EP 1866562	(47) 30.03.2011
(97) EP 1777024	(47) 30.03.2011	(97) EP 1867775	(47) 30.03.2011
(97) EP 1777944	(47) 30.03.2011	(97) EP 1868951	(47) 30.03.2011

(97) EP 1874545	(47) 30.03.2011	(97) EP 1942492	(47) 30.03.2011
(97) EP 1875610	(47) 30.03.2011	(97) EP 1946497	(47) 30.03.2011
(97) EP 1877403	(47) 30.03.2011	(97) EP 1946923	(47) 30.03.2011
(97) EP 1877822	(47) 30.03.2011	(97) EP 1946926	(47) 30.03.2011
(97) EP 1877896	(47) 30.03.2011	(97) EP 1947127	(47) 30.03.2011
(97) EP 1877927	(47) 30.03.2011	(97) EP 1947184	(47) 30.03.2011
(97) EP 1878664	(47) 30.03.2011	(97) EP 1947873	(47) 30.03.2011
(97) EP 1879681	(47) 30.03.2011	(97) EP 1948216	(47) 30.03.2011
(97) EP 1880059	(47) 30.03.2011	(97) EP 1948720	(47) 30.03.2011
(97) EP 1880842	(47) 30.03.2011	(97) EP 1948777	(47) 30.03.2011
(97) EP 1881250	(47) 30.03.2011	(97) EP 1948941	(47) 30.03.2011
(97) EP 1883332	(47) 30.03.2011	(97) EP 1950585	(47) 30.03.2011
(97) EP 1884220	(47) 30.03.2011	(97) EP 1951739	(47) 30.03.2011
(97) EP 1884386	(47) 30.03.2011	(97) EP 1954365	(47) 30.03.2011
(97) EP 1884813	(47) 30.03.2011	(97) EP 1954759	(47) 30.03.2011
(97) EP 1885527	(47) 30.03.2011	(97) EP 1955241	(47) 30.03.2011
(97) EP 1886313	(47) 30.03.2011	(97) EP 1956069	(47) 30.03.2011
(97) EP 1886527	(47) 30.03.2011	(97) EP 1957125	(47) 30.03.2011
(97) EP 1888039	(47) 30.03.2011	(97) EP 1958206	(47) 30.03.2011
(97) EP 1888694	(47) 30.03.2011	(97) EP 1958813	(47) 30.03.2011
(97) EP 1889662	(47) 30.03.2011	(97) EP 1959223	(47) 30.03.2011
(97) EP 1890713	(47) 30.03.2011	(97) EP 1960223	(47) 30.03.2011
(97) EP 1890796	(47) 30.03.2011	(97) EP 1961070	(47) 30.03.2011
(97) EP 1891329	(47) 30.03.2011	(97) EP 1961300	(47) 30.03.2011
(97) EP 1891986	(47) 30.03.2011	(97) EP 1962009	(47) 30.03.2011
(97) EP 1893323	(47) 30.03.2011	(97) EP 1963398	(47) 30.03.2011
(97) EP 1894091	(47) 30.03.2011	(97) EP 1964291	(47) 30.03.2011
(97) EP 1895030	(47) 30.03.2011	(97) EP 1964527	(47) 30.03.2011
(97) EP 1898786	(47) 30.03.2011	(97) EP 1965907	(47) 30.03.2011
(97) EP 1898908	(47) 30.03.2011	(97) EP 1966047	(47) 30.03.2011
(97) EP 1899211	(47) 30.03.2011	(97) EP 1966351	(47) 30.03.2011
(97) EP 1899386	(47) 30.03.2011	(97) EP 1967939	(47) 30.03.2011
(97) EP 1900365	(47) 30.03.2011	(97) EP 1968341	(47) 30.03.2011
(97) EP 1900420	(47) 30.03.2011	(97) EP 1969076	(47) 30.03.2011
(97) EP 1900932	(47) 30.03.2011	(97) EP 1969393	(47) 30.03.2011
(97) EP 1901232	(47) 30.03.2011	(97) EP 1969825	(47) 30.03.2011
(97) EP 1901633	(47) 30.03.2011	(97) EP 1969988	(47) 30.03.2011
(97) EP 1902034	(47) 30.03.2011	(97) EP 1971420	(47) 30.03.2011
(97) EP 1903221	(47) 30.03.2011	(97) EP 1973584	(47) 30.03.2011
(97) EP 1905213	(47) 30.03.2011	(97) EP 1974220	(47) 30.03.2011
(97) EP 1905299	(47) 30.03.2011	(97) EP 1974567	(47) 30.03.2011
(97) EP 1905389	(47) 30.03.2011	(97) EP 1976943	(47) 30.03.2011
(97) EP 1905507	(47) 30.03.2011	(97) EP 1977018	(47) 30.03.2011
(97) EP 1905665	(47) 30.03.2011	(97) EP 1978070	(47) 30.03.2011
(97) EP 1906475	(47) 30.03.2011	(97) EP 1979270	(47) 30.03.2011
(97) EP 1906920	(47) 30.03.2011	(97) EP 1979729	(47) 30.03.2011
(97) EP 1907274	(47) 30.03.2011	(97) EP 1980315	(47) 30.03.2011
(97) EP 1907690	(47) 30.03.2011	(97) EP 1981411	(47) 30.03.2011
(97) EP 1909908	(47) 30.03.2011	(97) EP 1981779	(47) 30.03.2011
(97) EP 1911405	(47) 30.03.2011	(97) EP 1982046	(47) 30.03.2011
(97) EP 1912047	(47) 30.03.2011	(97) EP 1983102	(47) 30.03.2011
(97) EP 1915185	(47) 30.03.2011	(97) EP 1985795	(47) 30.03.2011
(97) EP 1915795	(47) 30.03.2011	(97) EP 1986063	(47) 30.03.2011
(97) EP 1916440	(47) 30.03.2011	(97) EP 1986766	(47) 30.03.2011
(97) EP 1916885	(47) 30.03.2011	(97) EP 1986893	(47) 30.03.2011
(97) EP 1917167	(47) 30.03.2011	(97) EP 1987340	(47) 30.03.2011
(97) EP 1920209	(47) 30.03.2011	(97) EP 1995185	(47) 30.03.2011
(97) EP 1920647	(47) 30.03.2011	(97) EP 1995259	(47) 30.03.2011
(97) EP 1921688	(47) 30.03.2011	(97) EP 1997757	(47) 30.03.2011
(97) EP 1922218	(47) 30.03.2011	(97) EP 1997794	(47) 30.03.2011
(97) EP 1922424	(47) 30.03.2011	(97) EP 1999956	(47) 30.03.2011
(97) EP 1922753	(47) 30.03.2011	(97) EP 2000057	(47) 30.03.2011
(97) EP 1924577	(47) 30.03.2011	(97) EP 2001718	(47) 30.03.2011
(97) EP 1924710	(47) 30.03.2011	(97) EP 2005663	(47) 30.03.2011
(97) EP 1925398	(47) 30.03.2011	(97) EP 2008277	(47) 30.03.2011
(97) EP 1926943	(47) 30.03.2011	(97) EP 2008290	(47) 30.03.2011
(97) EP 1927389	(47) 30.03.2011	(97) EP 2008918	(47) 30.03.2011
(97) EP 1929114	(47) 30.03.2011	(97) EP 2010694	(47) 30.03.2011
(97) EP 1929492	(47) 30.03.2011	(97) EP 2010727	(47) 30.03.2011
(97) EP 1930151	(47) 30.03.2011	(97) EP 2011738	(47) 30.03.2011
(97) EP 1931001	(47) 30.03.2011	(97) EP 2012013	(47) 30.03.2011
(97) EP 1932460	(47) 30.03.2011	(97) EP 2014756	(47) 30.03.2011
(97) EP 1934323	(47) 30.03.2011	(97) EP 2015786	(47) 30.03.2011
(97) EP 1937687	(47) 30.03.2011	(97) EP 2017274	(47) 30.03.2011
(97) EP 1939873	(47) 30.03.2011	(97) EP 2018543	(47) 30.03.2011
(97) EP 1940835	(47) 30.03.2011	(97) EP 2019168	(47) 30.03.2011
(97) EP 1941113	(47) 30.03.2011	(97) EP 2019726	(47) 30.03.2011
(97) EP 1942327	(47) 30.03.2011	(97) EP 2020248	(47) 30.03.2011

(97)	EP 2022312	(47)	30.03.2011	(97)	EP 2089498	(47)	30.03.2011
(97)	EP 2023806	(47)	30.03.2011	(97)	EP 2090441	(47)	30.03.2011
(97)	EP 2024077	(47)	30.03.2011	(97)	EP 2091825	(47)	30.03.2011
(97)	EP 2025213	(47)	30.03.2011	(97)	EP 2091847	(47)	30.03.2011
(97)	EP 2025215	(47)	30.03.2011	(97)	EP 2091881	(47)	30.03.2011
(97)	EP 2025439	(47)	30.03.2011	(97)	EP 2092935	(47)	30.03.2011
(97)	EP 2027663	(47)	30.03.2011	(97)	EP 2093584	(47)	30.03.2011
(97)	EP 2028903	(47)	30.03.2011	(97)	EP 2094489	(47)	30.03.2011
(97)	EP 2028983	(47)	30.03.2011	(97)	EP 2094892	(47)	30.03.2011
(97)	EP 2032175	(47)	30.03.2011	(97)	EP 2096046	(47)	30.03.2011
(97)	EP 2033188	(47)	30.03.2011	(97)	EP 2096736	(47)	30.03.2011
(97)	EP 2034311	(47)	30.03.2011	(97)	EP 2097667	(47)	30.03.2011
(97)	EP 2036803	(47)	30.03.2011	(97)	EP 2098109	(47)	30.03.2011
(97)	EP 2037002	(47)	30.03.2011	(97)	EP 2099423	(47)	30.03.2011
(97)	EP 2037120	(47)	30.03.2011	(97)	EP 2099699	(47)	30.03.2011
(97)	EP 2037495	(47)	30.03.2011	(97)	EP 2099842	(47)	30.03.2011
(97)	EP 2037897	(47)	30.03.2011	(97)	EP 2100060	(47)	30.03.2011
(97)	EP 2037899	(47)	30.03.2011	(97)	EP 2100120	(47)	30.03.2011
(97)	EP 2039309	(47)	30.03.2011	(97)	EP 2101729	(47)	30.03.2011
(97)	EP 2039906	(47)	30.03.2011	(97)	EP 2101981	(47)	30.03.2011
(97)	EP 2039979	(47)	30.03.2011	(97)	EP 2103253	(47)	30.03.2011
(97)	EP 2040826	(47)	30.03.2011	(97)	EP 2104587	(47)	30.03.2011
(97)	EP 2042811	(47)	30.03.2011	(97)	EP 2104874	(47)	30.03.2011
(97)	EP 2043795	(47)	30.03.2011	(97)	EP 2106686	(47)	30.03.2011
(97)	EP 2044449	(47)	30.03.2011	(97)	EP 2106688	(47)	30.03.2011
(97)	EP 2045274	(47)	30.03.2011	(97)	EP 2106779	(47)	30.03.2011
(97)	EP 2046140	(47)	30.03.2011	(97)	EP 2110069	(47)	30.03.2011
(97)	EP 2046475	(47)	30.03.2011	(97)	EP 2110208	(47)	30.03.2011
(97)	EP 2048263	(47)	30.03.2011	(97)	EP 2110472	(47)	30.03.2011
(97)	EP 2049207	(47)	30.03.2011	(97)	EP 2111507	(47)	30.03.2011
(97)	EP 2053240	(47)	30.03.2011	(97)	EP 2111744	(47)	30.03.2011
(97)	EP 2053897	(47)	30.03.2011	(97)	EP 2111946	(47)	30.03.2011
(97)	EP 2054040	(47)	30.03.2011	(97)	EP 2112078	(47)	30.03.2011
(97)	EP 2054112	(47)	30.03.2011	(97)	EP 2112351	(47)	30.03.2011
(97)	EP 2054165	(47)	30.03.2011	(97)	EP 2112886	(47)	30.03.2011
(97)	EP 2054315	(47)	30.03.2011	(97)	EP 2112981	(47)	30.03.2011
(97)	EP 2054321	(47)	30.03.2011	(97)	EP 2114759	(47)	30.03.2011
(97)	EP 2054571	(47)	30.03.2011	(97)	EP 2115598	(47)	30.03.2011
(97)	EP 2055131	(47)	30.03.2011	(97)	EP 2115975	(47)	30.03.2011
(97)	EP 2055448	(47)	30.03.2011	(97)	EP 2117358	(47)	30.03.2011
(97)	EP 2055875	(47)	30.03.2011	(97)	EP 2117484	(47)	30.03.2011
(97)	EP 2057125	(47)	30.03.2011	(97)	EP 2118181	(47)	30.03.2011
(97)	EP 2060262	(47)	30.03.2011	(97)	EP 2119312	(47)	30.03.2011
(97)	EP 2063562	(47)	30.03.2011	(97)	EP 2119405	(47)	30.03.2011
(97)	EP 2064369	(47)	30.03.2011	(97)	EP 2121058	(47)	30.03.2011
(97)	EP 2064453	(47)	30.03.2011	(97)	EP 2121383	(47)	30.03.2011
(97)	EP 2064771	(47)	30.03.2011	(97)	EP 2121736	(47)	30.03.2011
(97)	EP 2066493	(47)	30.03.2011	(97)	EP 2121887	(47)	30.03.2011
(97)	EP 2068291	(47)	30.03.2011	(97)	EP 2121912	(47)	30.03.2011
(97)	EP 2071093	(47)	30.03.2011	(97)	EP 2121971	(47)	30.03.2011
(97)	EP 2071268	(47)	30.03.2011	(97)	EP 2122062	(47)	30.03.2011
(97)	EP 2071855	(47)	30.03.2011	(97)	EP 2122657	(47)	30.03.2011
(97)	EP 2072581	(47)	30.03.2011	(97)	EP 2123817	(47)	30.03.2011
(97)	EP 2074799	(47)	30.03.2011	(97)	EP 2125612	(47)	30.03.2011
(97)	EP 2076601	(47)	30.03.2011	(97)	EP 2125736	(47)	30.03.2011
(97)	EP 2077425	(47)	30.03.2011	(97)	EP 2126049	(47)	30.03.2011
(97)	EP 2077984	(47)	30.03.2011	(97)	EP 2126507	(47)	30.03.2011
(97)	EP 2078168	(47)	30.03.2011	(97)	EP 2126654	(47)	30.03.2011
(97)	EP 2079177	(47)	30.03.2011	(97)	EP 2127267	(47)	30.03.2011
(97)	EP 2079331	(47)	30.03.2011	(97)	EP 2128194	(47)	30.03.2011
(97)	EP 2079556	(47)	30.03.2011	(97)	EP 2128279	(47)	30.03.2011
(97)	EP 2080438	(47)	30.03.2011	(97)	EP 2128612	(47)	30.03.2011
(97)	EP 2080714	(47)	30.03.2011	(97)	EP 2129039	(47)	30.03.2011
(97)	EP 2080789	(47)	30.03.2011	(97)	EP 2129085	(47)	30.03.2011
(97)	EP 2081075	(47)	30.03.2011	(97)	EP 2129420	(47)	30.03.2011
(97)	EP 2081793	(47)	30.03.2011	(97)	EP 2130614	(47)	30.03.2011
(97)	EP 2081934	(47)	30.03.2011	(97)	EP 2131823	(47)	30.03.2011
(97)	EP 2082083	(47)	30.03.2011	(97)	EP 2132066	(47)	30.03.2011
(97)	EP 2082257	(47)	30.03.2011	(97)	EP 2133452	(47)	30.03.2011
(97)	EP 2084322	(47)	30.03.2011	(97)	EP 2138424	(47)	30.03.2011
(97)	EP 2085648	(47)	30.03.2011	(97)	EP 2138548	(47)	30.03.2011
(97)	EP 2085996	(47)	30.03.2011	(97)	EP 2138613	(47)	30.03.2011
(97)	EP 2086252	(47)	30.03.2011	(97)	EP 2140637	(47)	30.03.2011
(97)	EP 2086739	(47)	30.03.2011	(97)	EP 2143596	(47)	30.03.2011
(97)	EP 2086805	(47)	30.03.2011	(97)	EP 2143864	(47)	30.03.2011
(97)	EP 2086848	(47)	30.03.2011	(97)	EP 2144494	(47)	30.03.2011
(97)	EP 2088062	(47)	30.03.2011	(97)	EP 2145923	(47)	30.03.2011
(97)	EP 2088792	(47)	30.03.2011	(97)	EP 2146020	(47)	30.03.2011

(97)	EP 2147440	(47)	30.03.2011	(97)	EP 2196381	(47)	30.03.2011
(97)	EP 2149164	(47)	30.03.2011	(97)	EP 2196401	(47)	30.03.2011
(97)	EP 2149223	(47)	30.03.2011	(97)	EP 2196835	(47)	30.03.2011
(97)	EP 2149408	(47)	30.03.2011	(97)	EP 2196884	(47)	30.03.2011
(97)	EP 2150253	(47)	30.03.2011	(97)	EP 2197601	(47)	30.03.2011
(97)	EP 2150674	(47)	30.03.2011	(97)	EP 2197627	(47)	30.03.2011
(97)	EP 2150774	(47)	30.03.2011	(97)	EP 2197727	(47)	30.03.2011
(97)	EP 2151788	(47)	30.03.2011	(97)	EP 2198232	(47)	30.03.2011
(97)	EP 2152106	(47)	30.03.2011	(97)	EP 2198491	(47)	30.03.2011
(97)	EP 2152761	(47)	30.03.2011	(97)	EP 2200456	(47)	30.03.2011
(97)	EP 2152933	(47)	30.03.2011	(97)	EP 2201183	(47)	30.03.2011
(97)	EP 2153158	(47)	30.03.2011	(97)	EP 2201193	(47)	30.03.2011
(97)	EP 2153237	(47)	30.03.2011	(97)	EP 2201610	(47)	30.03.2011
(97)	EP 2153474	(47)	30.03.2011	(97)	EP 2203256	(47)	30.03.2011
(97)	EP 2154260	(47)	30.03.2011	(97)	EP 2203732	(47)	30.03.2011
(97)	EP 2155021	(47)	30.03.2011	(97)	EP 2203977	(47)	30.03.2011
(97)	EP 2155998	(47)	30.03.2011	(97)	EP 2204219	(47)	30.03.2011
(97)	EP 2156008	(47)	30.03.2011	(97)	EP 2205165	(47)	30.03.2011
(97)	EP 2156209	(47)	30.03.2011	(97)	EP 2205688	(47)	30.03.2011
(97)	EP 2156877	(47)	30.03.2011	(97)	EP 2205813	(47)	30.03.2011
(97)	EP 2157899	(47)	30.03.2011	(97)	EP 2206000	(47)	30.03.2011
(97)	EP 2159913	(47)	30.03.2011	(97)	EP 2207431	(47)	30.03.2011
(97)	EP 2162197	(47)	30.03.2011	(97)	EP 2207700	(47)	30.03.2011
(97)	EP 2162608	(47)	30.03.2011	(97)	EP 2207736	(47)	30.03.2011
(97)	EP 2162757	(47)	30.03.2011	(97)	EP 2208157	(47)	30.03.2011
(97)	EP 2163468	(47)	30.03.2011	(97)	EP 2208252	(47)	30.03.2011
(97)	EP 2163938	(47)	30.03.2011	(97)	EP 2208510	(47)	30.03.2011
(97)	EP 2165497	(47)	30.03.2011	(97)	EP 2210271	(47)	30.03.2011
(97)	EP 2167266	(47)	30.03.2011	(97)	EP 2210452	(47)	30.03.2011
(97)	EP 2167379	(47)	30.03.2011	(97)	EP 2211673	(47)	30.03.2011
(97)	EP 2167526	(47)	30.03.2011	(97)	EP 2211993	(47)	30.03.2011
(97)	EP 2169561	(47)	30.03.2011	(97)	EP 2212126	(47)	30.03.2011
(97)	EP 2170244	(47)	30.03.2011	(97)	EP 2212158	(47)	30.03.2011
(97)	EP 2170630	(47)	30.03.2011	(97)	EP 2212205	(47)	30.03.2011
(97)	EP 2170739	(47)	30.03.2011	(97)	EP 2212574	(47)	30.03.2011
(97)	EP 2170750	(47)	30.03.2011	(97)	EP 2212578	(47)	30.03.2011
(97)	EP 2170769	(47)	30.03.2011	(97)	EP 2213405	(47)	30.03.2011
(97)	EP 2171118	(47)	30.03.2011	(97)	EP 2213406	(47)	30.03.2011
(97)	EP 2171342	(47)	30.03.2011	(97)	EP 2214324	(47)	30.03.2011
(97)	EP 2172585	(47)	30.03.2011	(97)	EP 2214954	(47)	30.03.2011
(97)	EP 2173413	(47)	30.03.2011	(97)	EP 2215448	(47)	30.03.2011
(97)	EP 2173955	(47)	30.03.2011	(97)	EP 2217469	(47)	30.03.2011
(97)	EP 2174299	(47)	30.03.2011	(97)	EP 2217597	(47)	30.03.2011
(97)	EP 2176003	(47)	30.03.2011	(97)	EP 2217752	(47)	30.03.2011
(97)	EP 2176259	(47)	30.03.2011	(97)	EP 2218079	(47)	30.03.2011
(97)	EP 2176315	(47)	30.03.2011	(97)	EP 2219198	(47)	30.03.2011
(97)	EP 2177482	(47)	30.03.2011	(97)	EP 2221176	(47)	30.03.2011
(97)	EP 2177977	(47)	30.03.2011	(97)	EP 2222376	(47)	30.03.2011
(97)	EP 2178211	(47)	30.03.2011	(97)	EP 2222386	(47)	30.03.2011
(97)	EP 2178388	(47)	30.03.2011	(97)	EP 2222811	(47)	30.03.2011
(97)	EP 2178513	(47)	30.03.2011	(97)	EP 2222971	(47)	30.03.2011
(97)	EP 2178809	(47)	30.03.2011	(97)	EP 2223728	(47)	30.03.2011
(97)	EP 2179083	(47)	30.03.2011	(97)	EP 2224714	(47)	30.03.2011
(97)	EP 2179711	(47)	30.03.2011	(97)	EP 2225731	(47)	30.03.2011
(97)	EP 2180010	(47)	30.03.2011	(97)	EP 2227502	(47)	30.03.2011
(97)	EP 2181068	(47)	30.03.2011	(97)	EP 2227862	(47)	30.03.2011
(97)	EP 2181395	(47)	30.03.2011	(97)	EP 2232121	(47)	30.03.2011
(97)	EP 2181554	(47)	30.03.2011	(97)	EP 2232828	(47)	30.03.2011
(97)	EP 2181749	(47)	30.03.2011	(97)	EP 2233256	(47)	30.03.2011
(97)	EP 2182179	(47)	30.03.2011	(97)	EP 2237871	(47)	30.03.2011
(97)	EP 2182528	(47)	30.03.2011	(97)	EP 2243406	(47)	30.03.2011
(97)	EP 2183348	(47)	30.03.2011				
(97)	EP 2184139	(47)	30.03.2011				
(97)	EP 2185402	(47)	30.03.2011				
(97)	EP 2185588	(47)	30.03.2011				
(97)	EP 2185988	(47)	30.03.2011				
(97)	EP 2187340	(47)	30.03.2011				
(97)	EP 2187724	(47)	30.03.2011				
(97)	EP 2188110	(47)	30.03.2011				
(97)	EP 2188341	(47)	30.03.2011				
(97)	EP 2188607	(47)	30.03.2011				
(97)	EP 2189057	(47)	30.03.2011				
(97)	EP 2189770	(47)	30.03.2011				
(97)	EP 2190911	(47)	30.03.2011				
(97)	EP 2191831	(47)	30.03.2011				
(97)	EP 2193194	(47)	30.03.2011				
(97)	EP 2193296	(47)	30.03.2011				
(97)	EP 2195120	(47)	30.03.2011				

Zveřejněné překlady evropských patentových spisů

U následujících udělených evropských patentů s účinky pro Českou republiku byl majitelem předložen překlad patentového spisu do českého jazyka (§ 35c odst. 2 až 4 zákona č. 527/1990 Sb., v platném znění). Údaje jsou řazeny vzestupně podle čísel evropských patentů.

(97) **EP 1426126**
(47) 23.03.2011
(97) 09.06.2004
(51) **B22D 41/14** (2006.01)
(96) 03.12.2003
(96) 03356191.1
(73) SOCIETE D'ETUDES ET DE REALISATIONS
TECHNIQUES S.E.R.T., 69150 Decines, FR
(72) Dussud, Michel, 69850 Saint Martin en Haut, FR
Simonnin, Patrick, 69130 Ecully, FR
(54) **Ovládací jednotka uzávěru pro instalaci kontinuálního
lití a odpovídající instalace kontinuálního lití**
(32) 04.12.2002
(31) 0215290
(33) FR
(74) Čermák a spol., JUDr. Karel Čermák, advokát, Národní 32,
Praha 1, 11000

(97) **EP 1439713**
(47) 29.12.2010
(97) 24.07.2003
(51) **H04N 7/36** (2006.01)
(96) 08.01.2003
(96) 03700472.8
(73) Panasonic Corporation, Kadoma-shi, Osaka 571-8501, JP
(72) KONDO, Satoshi, Yawata-shi, Kyoto 614-8361, JP
KADONO, Shinya, Nishinomiya-shi, Hyogo 662-0871, JP
HAGAI, Makoto, Moriguchi-shi, Osaka 570-0051, JP
ABE, Kiyofumi, Kadoma-shi, Osaka 571-0074, JP
(54) **Způsob kódování pohybových vektorů a způsob
dekódování pohybových vektorů**
(32) 09.01.2002, 12.07.2002, 28.11.2002
(31) 2002001983, 2002204714, 2002346062
(33) JP, JP, JP
(86) PCT/JP2003/000055
(87) WO 2003/061297
(74) Rott, Růžička & Guttmann Patentové, známkové a
advokátní kanceláře, Ing. Ivana Menšíková, Vinohradská
37, Praha 2, 12000

(97) **EP 1453858**
(47) 12.01.2011
(97) 30.05.2003
(51) **C07K 14/54** (2006.01)
C07K 14/81 (2006.01)
C07K 1/113 (2006.01)
(96) 12.11.2002
(96) 02774777.3
(73) Bayer Schering Pharma Aktiengesellschaft, 13353 Berlin,
DE
(72) PETERS, Jörg, 42781 Haan, DE
MINUTH, Torsten, 42109 Wuppertal, DE
(54) **Způsob renaturace rekombinantních proteinů
obsahujících disulfidové můstky za vysokých koncentrací
proteinů a za přítomnosti aminů**
(32) 22.11.2001
(31) 01127373
(33) EP
(86) PCT/EP2002/012607
(87) WO 2003/044055
(74) TRAPLOVÁ HAKR KUBÁT Advokátní a patentová
kancelář, Ing. Eduard Hakr, Přístavní 24, Praha 7, 17000

(97) **EP 1456273**
(47) 29.12.2010
(97) 20.03.2003

(51) **C08G 18/67** (2006.01)
C08F 299/06 (2006.01)
(96) 26.08.2002
(96) 02797924.4
(73) Bayer MaterialScience AG, 51368 Leverkusen, DE
(72) WEIKARD, Jan, 51519 Odenthal, DE
FISCHER, Wolfgang, 40668 Meerbusch, DE
MÜLLER, Manfred, 41066 Mönchengladbach, DE
FÄCKE, Thomas, Bridgeville, PA 15017, US
WITOSSEK, Herbert, 04157 Leipzig, DE
(54) **Zářením vytvrditelné uretanakryláty na bázi směsi
různých oxalkylovaných polyolů**
(32) 06.09.2001
(31) 10143630
(33) DE
(86) PCT/EP2002/009500
(87) WO 2003/022902
(74) TRAPLOVÁ HAKR KUBÁT Advokátní a patentová
kancelář, Ing. Eduard Hakr, Přístavní 24, Praha 7, 17000

(97) **EP 1490232**
(47) 05.01.2011
(97) 16.10.2003
(51) **B41J 3/407** (2006.01)
(96) 02.04.2003
(96) 03723882.1
(73) MASONITE CORPORATION, Tampa, FL 33609, US
(72) BAXTER, William, Ronald, Stuart, Cambridge, CB1 2HL,
GB
EVE, Richard, William, Cambridge, Cambridgeshire CB1
8RX, GB
LUETGERT, Karine, A., Geneva, IL 60134, US
FELLIN, Scott, Geneva, IL 60134, US
(54) **Způsob a zařízení k vytvoření obrazu na předmět a
potištěný předmět**
(32) 03.04.2002
(31) 369798 P
(33) US
(86) PCT/US2003/010138
(87) WO 2003/084760
(74) KANIA, SEDLÁK, SMOLA Patentová a známková
kancelář, Ing. Jiří Malůšek, Mendlovo nám. 1a, Brno,
60300

(97) **EP 1490342**
(47) 15.12.2010
(97) 28.08.2003
(51) **C07D 231/14** (2006.01)
A01N 43/56 (2006.01)
(96) 06.02.2003
(96) 03742451.2
(73) Bayer CropScience AG, 40789 Monheim, DE
(72) DUNKEL, Ralf, D-40789 Monheim, DE
RIECK, Heiko, F-69009 Lyon, FR
ELBE, Hans-Ludwig, D-42326 Wuppertal, DE
WACHENDORFF-NEUMANN, Ulrike, D-56566
Neuwied, DE
KUCK, Karl-Heinz, D-40764 Langenfeld, DE
(54) **Disstituované pyrazolykarboxanilidy**
(32) 19.02.2002, 08.04.2002
(31) 10206794, 10215292
(33) DE, DE
(86) PCT/EP2003/001178
(87) WO 2003/070705
(74) TRAPLOVÁ HAKR KUBÁT Advokátní a patentová
kancelář, Ing. Eduard Hakr, Přístavní 24, Praha 7, 17000

(97) **EP 1493161**
(47) 09.02.2011
(97) 23.10.2003
(51) **G21G 1/04** (2006.01)
(96) 11.12.2002
(96) 02785646.7
(73) GE Healthcare Limited, Little Chalfont Buckinghamshire HP7 9NA, GB
(72) WEISNER, Peter Stewart, Amersham, Buckinghamshire HP7 9LL, GB
FORREST, Terence Robert Frederick, Amersham, Buckinghamshire HP7 9LL, GB
(54) **Generátor radioaktivních izotopů a způsob jeho konstrukce**
(32) 11.04.2002
(31) 0208356
(33) GB
(86) PCT/GB2002/005604
(87) WO 2003/088269
(74) Čermák a spol., JUDr. Karel Čermák, advokát, Národní 32, Praha 1, 11000

(97) **EP 1530413**
(47) 29.12.2010
(97) 11.05.2005
(51) **H05K 7/20** (2006.01)
(96) 22.09.2004
(96) 04255790.0
(73) GrafTech International Holdings Inc., Parma, OH 44130, US
(72) Norley, Julian, Chagrin Falls, OH 44023, US
Smalc, Martin David, Parma, OH 44129, US
Capp, Joseph Paul, Strongsville, OH 44136, US
Clovesko, Timothy, North Omsted, OH 44070, US
(54) **Rozvaděč tepla světloemitujících zobrazovacích zařízení**
(32) 12.05.2004, 14.10.2003
(31) 844537, 685103
(33) US, US
(74) PATENTSERVIS Praha a.s., Jivenská 1273/1, Praha 4, 14021

(97) **EP 1534667**
(47) 15.12.2010
(97) 04.03.2004
(51) **C07C 257/14** (2006.01)
(96) 12.08.2003
(96) 03792989.0
(73) ELI LILLY AND COMPANY, Indianapolis, IN 46285, US
(72) BUSH, Julie, Kay, Fishers, IN 46038, US
HEATH, Perry, Clark, Indianapolis, IN 46217, US
(54) **Muskarinový agonisté**
(32) 22.08.2002
(31) 405443 P
(33) US
(86) PCT/US2003/023260
(87) WO 2004/018411
(74) Společná advokátní kancelář Všetečka Zelený Švorčík Kalenský a partneři, JUDr. Otakar Švorčík, Hálkova 2, Praha 2, 12000

(97) **EP 1537136**
(47) 12.01.2011
(97) 15.05.2003
(51) **C07H 21/04** (2006.01)
C12N 15/82 (2006.01)
A01H 5/00 (2006.01)
A01H 5/10 (2006.01)
(96) 04.11.2002
(96) 02789419.5
(73) Syngenta Participations AG, 4058 Basel, CH

(72) MILLIGAN, Stephen, B., Kirkland, WA 98034, US
SKALLA, Dale, Research Triangle Park, NC 27709, US
LAWTON, Kay, Research Triangle Park, NC 27709, US
(54) **Promotory pro regulaci genové exprese v kořenech rostlin**
(32) 07.11.2001
(31) 337026 P
(33) US
(86) PCT/US2002/035374
(87) WO 2003/040322
(74) TRAPLOVÁ HAKR KUBÁT Advokátní a patentová kancelář, Ing. Jan Kubát, Přístavní 24, Praha 7, 17000

(97) **EP 1556171**
(47) 15.12.2010
(97) 18.03.2004
(51) **B05B 1/24** (2006.01)
B05B 17/04 (2006.01)
B05C 1/00 (2006.01)
A61M 11/00 (2006.01)
(96) 05.09.2003
(96) 03752007.9

(73) Philip Morris USA Inc., Richmond, VA 23230, US
(72) GUPTA, Rajiv, Glen Allen, VA 23059, US
MCRAE, Douglas, D., Chesterfield, VA 23832, US
COX, Kenneth, A., Powhatan, Virginia 23139, US
NICHOLS, Walter, A., Chesterfield, VA 23832, US
(54) **Zařízení pro tvorbu aerosolu a metody tvorby aerosolů s regulovanou velikostí částic**
(32) 06.09.2002
(31) 408291 P
(33) US
(86) PCT/US2003/027730
(87) WO 2004/022243
(74) PATENTSERVIS Praha a.s., Jivenská 1273/1, Praha 4, 14021

(97) **EP 1572830**
(47) 02.03.2011
(97) 24.06.2004
(51) **C09K 5/20** (2006.01)
C09K 5/10 (2006.01)
H01M 8/04 (2006.01)

(96) 03.12.2003
(96) 03785723.2
(73) BASF SE, 67056 Ludwigshafen, DE
(72) WENDEROTH, Bernd, 69488 Birkenau, DE
FLAIG, Birgit, 67259 Beindersheim, DE
(54) **Chladicí kapalina na bázi 1,3-propandiolu obsahujícího deriváty azolu pro chladicí systémy palivových článků**
(32) 12.12.2002
(31) 10258385
(33) DE
(86) PCT/EP2003/013633
(87) WO 2004/053015
(74) Společná advokátní kancelář Všetečka Zelený Švorčík Kalenský a partneři, JUDr. Petr Kalenský, Hálkova 2, Praha 2, 12000

(97) **EP 1639066**
(47) 01.12.2010
(97) 18.11.2004
(51) **C11D 1/62** (2006.01)
C11D 1/94 (2006.01)
C11D 17/00 (2006.01)
A61K 8/41 (2006.01)
A61K 8/34 (2006.01)
A61K 8/44 (2006.01)
A61Q 5/12 (2006.01)
(96) 28.04.2004
(96) 04729859.1
(73) Henkel AG & Co. KGaA, 40589 Düsseldorf, DE

- | | |
|--|---|
| <p>(72) MADLE, Petra-Stefanie, A-1090 Wien, AT
LASKE, Christian, A-2380 Perchtoldsdorf, AT
SCHEFFLER, Karl-Heinz, 40589 Düsseldorf, DE
PLAMBERGER, Johannes, A-1030 Wien, AT</p> <p>(54) Mrazuvzdorný kondicionující prostředek</p> <p>(32) 08.05.2003
(31) 10320433
(33) DE
(86) PCT/EP2004/004454
(87) WO 2004/099354
(74) KOREJZOVÁ & SPOL., v.o.s., JUDr. Petra Korejzová, advokátka, Korunní 810/104 E, Praha 10, 10100</p> | <p>(87) WO 2006/055646
(74) Čermák a spol., JUDr. Karel Čermák, advokát, Národní 32, Praha 1, 11000</p> |
| <p>(97) EP 1692768
(47) 02.02.2011
(97) 30.06.2005
(51) H03L 7/00 (2006.01)
(96) 13.12.2004
(96) 04814246.7
(73) Qualcomm, Incorporated, San Diego, CA 92121, US
(72) SMITH, Alan, Andrew (deceased), GB
HARRIS, Mark V., Farnborough GU14 7LS, GB</p> <p>(54) Smyčka fázového závěsu s automatickým nastavením zisku</p> <p>(32) 12.12.2003
(31) 0328898
(33) GB
(86) PCT/US2004/042040
(87) WO 2005/060103
(74) Čermák a spol., JUDr. Karel Čermák, advokát, Národní 32, Praha 1, 11000</p> | <p>(97) EP 1832160
(47) 23.02.2011
(97) 12.09.2007
(51) A01G 17/06 (2006.01)
(96) 07.03.2007
(96) 07103659.4
(73) MOLLIFICIO BORTOLUSSI S.R.L., 33080 Fiume Veneto (PN), IT
(72) Zavattarelli, Stefano, 29100, Piacenza, IT</p> <p>(54) Zlepšená pružinová oddělovací sponka, zejména pro víno pěstované v řádcích</p> <p>(32) 09.03.2006
(31) PC20060003 U
(33) IT
(74) KANIA, SEDLÁK, SMOLA Patentová a známková kancelář, Ing. František Kania, Mendlovo nám. 1a, Brno, 60300</p> |
| <p>(97) EP 1765349
(47) 19.01.2011
(97) 22.12.2005
(51) A61K 31/485 (2006.01)
A61P 11/00 (2006.01)
(96) 08.06.2005
(96) 05756456.9
(73) EURO-CELTIQUE S.A., 1653 Luxembourg, LU
(72) FLEISCHER, Wolfgang, 55218 Ingelheim, DE
REIMER, Karen, 65582 Hambach, DE
LEYENDECKER, Petra, 35578 Wetzlar, DE</p> <p>(54) Opiáty pro léčení chronické obstrukční plicní nemoci (COPD)</p> <p>(32) 08.06.2004
(31) 04013468
(33) EP
(86) PCT/EP2005/006155
(87) WO 2005/120507
(74) Hák, Janeček & Švestka, Patentová a známková kancelář, Ing. Pavel Janeček, U Průhonu 5, Praha 7, 17000</p> | <p>(97) EP 1842680
(47) 19.01.2011
(97) 10.10.2007
(51) B41J 3/28 (2006.01)
B41J 3/407 (2006.01)
B41J 13/14 (2006.01)
(96) 02.04.2007
(96) 07105449.8
(73) Weidmüller Interface GmbH & Co. KG, 32758 Detmold, DE
(72) Gockel, Michael, 33014 Bad Driburg, DE
Bett, Thorsten, 33161 Hövelhof, DE</p> <p>(54) Tiskací zařízení a tiskové médium, zejména karta, nebo značkovací zařízení</p> <p>(32) 04.04.2006
(31) 202006005458 U
(33) DE
(74) Společná advokátní kancelář Všečeka Zelený Švorčík Kalenský a partneři, JUDr. Otakar Švorčík, Hálkova 2, Praha 2, 12000</p> |
| <p>(97) EP 1829255
(47) 08.12.2010
(97) 26.05.2006
(51) H04B 17/00 (2006.01)
H04L 1/00 (2006.01)
(96) 15.11.2005
(96) 05824377.5
(73) Qualcomm Incorporated, San Diego, CA 92121, US
(72) WALTON, J. Rodney, Carlisle, Massachusetts 01741, US
SURINENI, Shrvan K., Marlborough, Massachusetts 01752, US
MEYLAN, Arnaud, San Diego, California 92117, US
NANDA, Sanjiv, Ramona, California 92065, US</p> <p>(54) Řízení rychlosti s otevřenou smyčkou pro komunikační systém TDD</p> <p>(32) 16.11.2004, 17.03.2005, 05.07.2005
(31) 628785 P, 663419 P, 175787
(33) US, US, US
(86) PCT/US2005/041556</p> | <p>(97) EP 1878916
(47) 12.01.2011
(97) 16.01.2008
(51) F03D 5/00 (2006.01)
(96) 14.07.2006
(96) 06014634.7
(73) NTS Energie- und Transportsysteme GmbH, 10179 Berlin, DE
(72) Uwe Ahrens, 10179 Berlin, DE</p> <p>(54) Větrem poháněný elektrický generátor</p> <p>(74) Rott, Růžička & Guttman Patentové, známkové a advokátní kanceláře, Ing. Jiří Andera, Vinohradská 37, Praha 2, 12000</p> |
| <p>(97) EP 1881887
(47) 09.03.2011
(97) 23.11.2006
(51) B29B 9/06 (2006.01)
B01J 2/20 (2006.01)
H02K 7/12 (2006.01)
(96) 16.05.2006
(96) 06721254.8
(73) EREMA Engineering Recycling Maschinen und Anlagen Gesellschaft m.b.H., 4052 Ansfelden-Linz, AT
(72) SCHULZ, Helmuth, A-4020 Linz, AT</p> <p>(54) Granulační zařízení</p> <p>(32) 18.05.2005
(31) 8492005</p> | <p>(97) EP 1881887
(47) 09.03.2011
(97) 23.11.2006
(51) B29B 9/06 (2006.01)
B01J 2/20 (2006.01)
H02K 7/12 (2006.01)
(96) 16.05.2006
(96) 06721254.8
(73) EREMA Engineering Recycling Maschinen und Anlagen Gesellschaft m.b.H., 4052 Ansfelden-Linz, AT
(72) SCHULZ, Helmuth, A-4020 Linz, AT</p> <p>(54) Granulační zařízení</p> <p>(32) 18.05.2005
(31) 8492005</p> |

(33) AT
(86) PCT/AT2006/000202
(87) WO 2006/122340
(74) KANIA, SEDLÁK, SMOLA Patentová a známková kancelář, Ing. Veronika Zemanová, Mendlovo nám. 1a, Brno, 60300

(97) **EP 1890731**
(47) 09.02.2011
(97) 21.12.2006
(51) **A61L 2/232** (2006.01)
A61L 2/16 (2006.01)
B05D 3/14 (2006.01)
A61L 101/20 (2006.01)
(96) 24.03.2006
(96) 06723684.4
(73) Fraunhofer-Gesellschaft zur Förderung der angewandten Forschung e.V., 80686 München, DE
(72) SANDMEIER, Dieter, 91080 Uttenreuth, DE
KENSBOCK, Eva, 81375 München, DE
(54) **Způsob výroby antimikrobiálně účinného pokrytí technických povrchů**
(32) 13.06.2005
(31) 102005027347
(33) DE
(86) PCT/EP2006/002701
(87) WO 2006/133754
(74) PATENTSERVIS Praha a.s., Jivenská 1273/1, Praha 4, 14021

(97) **EP 1899256**
(47) 08.12.2010
(97) 07.12.2006
(51) **B66C 1/42** (2006.01)
B66C 1/68 (2006.01)
B66F 9/06 (2006.01)
(96) 13.02.2006
(96) 06705968.3
(73) GEBHARDT Transport- und Lagersysteme GmbH, 93413 Cham, DE
(72) PIERSON, Dirk, 90768 Fürth-Burgfarrnbach, DE
(54) **Zdvihací zařízení**
(32) 02.06.2005
(31) 202005008760 U
(33) DE
(86) PCT/DE2006/000251
(87) WO 2006/128405
(74) Čermák a spol., JUDr. Karel Čermák, advokát, Národní 32, Praha 1, 11000

(97) **EP 1900362**
(47) 12.01.2011
(97) 19.03.2008
(51) **A61K 31/165** (2006.01)
A61K 31/381 (2006.01)
A61K 31/40 (2006.01)
A61P 25/30 (2006.01)
A61P 25/32 (2006.01)
A61P 25/34 (2006.01)
A61P 25/36 (2006.01)
A61K 45/06 (2006.01)
A61K 31/198 (2006.01)
(96) 19.04.2005
(96) 07022078.5
(73) Newron Pharmaceuticals S.p.A., 20091 Bresso (MI), IT

(72) Besana, Claudia c/o NEWRON PHARMACEUTICALS S.p.A., 20091 Bresso (MI), IT
Barbanti, Elena, 20093 Cologno Monzese (MI), IT
Izzo, Emanuela, 20091 Bresso (MI), IT
Thaler, Florian c/o NEWRON PHARMACEUTICALS S.p.A., 20091 Bresso (MI), IT
Fariello, Ruggero, 20091 Bresso (MI), IT
Salvati, Patricia, 20091 Bresso (MI), IT
Benatti, Luca, 20091 Bresso (MI), IT
(54) **Alfa-aminoamidové deriváty, použitelné při léčení závislosti**
(32) 22.04.2004
(31) 04009532
(33) EP
(74) KOREJZOVÁ & SPOL., v.o.s., JUDr. Petra Korejzová, advokátka, Korunní 810/104 E, Praha 10, 10100

(97) **EP 1901824**
(47) 27.10.2010
(97) 14.12.2006
(51) **A63H 33/08** (2006.01)
A63H 33/10 (2006.01)
(96) 30.03.2006
(96) 06739993.1
(73) K'NEX Limited Partnership Group, Hatfield, PA 19440-0700, US
(72) GLICKMAN, Joel, I., Jupiter, FL 33477-4003, US
(54) **Propojení konstrukčních stavebních blokového typu a typu s tyčinkami a spojkami**
(32) 07.06.2005
(31) 146971
(33) US
(86) PCT/US2006/011550
(87) WO 2006/132693
(74) Čermák a spol., JUDr. Karel Čermák, advokát, Národní 32, Praha 1, 11000

(97) **EP 1922051**
(47) 05.01.2011
(97) 15.03.2007
(51) **A61J 7/00** (2006.01)
(96) 31.08.2006
(96) 06780449.2
(73) Iscar Ltd., 24959 Tefen, IL
(72) MCFARLAND, John, CV22 5BD, GB
(54) **Vydávací zařízení**
(32) 08.09.2005
(31) 17075505
(33) IL
(86) PCT/IL2006/001013
(87) WO 2007/029236
(74) Čermák a spol., JUDr. Karel Čermák, advokát, Národní 32, Praha 1, 11000

(97) **EP 1924382**
(47) 09.02.2011
(97) 08.02.2007
(51) **B23C 5/26** (2006.01)
(96) 04.08.2006
(96) 06780423.7
(73) Iscar Ltd., 24959 Tefen, IL
(72) GUY, Hanoch, 49340 Petach Tikva, IL
(54) **Nástrojová sestava**
(32) 04.08.2005
(31) 17010105
(33) IL
(86) PCT/IL2006/000969
(87) WO 2007/015256
(74) Čermák a spol., JUDr. Karel Čermák, advokát, Národní 32, Praha 1, 11000

(97) **EP 1932706**
(47) 05.01.2011
(97) 18.06.2008
(51) **B60K 7/00** (2006.01)
(96) 02.11.2007
(96) 07119871.7
(73) Oto Melara S.p.A. con Unico Socio, 19136 La Spezia, IT
(72) Sgheri, Roberto, 19136, La Spezia, IT
Franceschi, Giuliano, 19122, La Spezia, IT
(54) **Motoricky poháněné kolo pro vojenské vozidlo**
(32) 15.12.2006
(31) TO20060894
(33) IT
(74) TRAPLOVÁ HAKR KUBÁT Advokátní a patentová
kancelář, Ing. Eduard Hakr, Přístavní 24, Praha 7, 17000

(97) **EP 1945041**
(47) 05.01.2011
(97) 10.05.2007
(51) **A23G 3/44** (2006.01)
A23G 3/40 (2006.01)
A23G 3/00 (2006.01)
(96) 07.11.2005
(96) 05813718.3
(73) SYRAL Belgium NV, 9300 Aalst, BE
(72) CLAESSENS, Marianne, B-9300 Aalst, BE
(54) **Žvýkáci cukrovinka a způsob výroby této žvýkáci
cukrovinky**
(86) PCT/EP2005/011966
(87) WO 2007/051485
(74) Společná advokátní kancelář Všeťečka Zelený Švorčík
Kalenský a partneři, JUDr. Miloš Všeťečka, Hálkova 2,
Praha 2, 12000

(97) **EP 1948176**
(47) 05.01.2011
(97) 18.05.2007
(51) **A61K 31/495** (2006.01)
A61P 11/00 (2006.01)
(96) 30.10.2006
(96) 06828882.8
(73) Bayer Schering Pharma Aktiengesellschaft, 13353 Berlin,
DE
(72) SANDNER, Peter, 42113 Wuppertal, DE
TINEL, Hanna, 42111 Wuppertal, DE
HÜTTER, Joachim, 42349 Wuppertal, DE
RIEDL, Bernd, 42329 Wuppertal, DE
KLEIN, Martina, 40489 Düsseldorf, DE
SCHERMULY, Ralph, 35794 Mengerskirchen, DE
GRIMMINGER, Friedrich, 35510 Butzbach, DE
(54) **Diarylmočoviny pro léčení plicní hypertenze**
(32) 10.11.2005, 15.12.2005, 13.04.2006
(31) 05024508, 05027449, 06007775
(33) EP, EP, EP
(86) PCT/EP2006/010405
(87) WO 2007/054215
(74) TRAPLOVÁ HAKR KUBÁT Advokátní a patentová
kancelář, Ing. Eduard Hakr, Přístavní 24, Praha 7, 17000

(97) **EP 1954418**
(47) 12.01.2011
(97) 07.06.2007
(51) **B21B 45/04** (2006.01)
B21B 45/02 (2006.01)
B08B 7/00 (2006.01)
(96) 17.11.2006
(96) 06818606.3
(73) SMS Siemag AG, 40237 Düsseldorf, DE

(72) RICHTER, Hans-Peter, 57520 Friedewald, DE
RÖSE, Heinrich, 57271 Hilchenbach, DE
KRÄMER, Stephan, 57271 Hilchenbach, DE
TIMMERBEUL, Walter, 42281 Wuppertal, DE
GABRIEL, Heinz, Dieter, 41472 Neuss, DE
SEIDEL, Jürgen, 57223 Kreuztal, DE
GRAMER, Andreas, 42655 Solingen, DE
(54) **Způsob a zařízení pro čištění popř. odstraňování okují z
tenkých bram a pásů u tratí pro válcování pásů zatepla,
zařízení pro úpravu pásů nebo podobně**
(32) 01.12.2005, 27.04.2006
(31) 102005057679, 102006019544
(33) DE, DE
(86) PCT/EP2006/011021
(87) WO 2007/062749
(74) Společná advokátní kancelář Všeťečka Zelený Švorčík
Kalenský a partneři, JUDr. Miloš Všeťečka, Hálkova 2,
Praha 2, 12000

(97) **EP 1982928**
(47) 29.12.2010
(97) 22.10.2008
(51) **B65D 43/02** (2006.01)
B65D 51/20 (2006.01)
(96) 18.04.2007
(96) 07075294.4
(73) Impress Group B.V., 7418 AH Deventer, NL
(72) Roeterdink, Johan Willem, 7214 CE Epse, NL
(54) **Sada pro uzavírání tělesa kontejneru**
(74) PATENTSERVIS Praha a.s., Jivenská 1273/1, Praha 4,
14021

(97) **EP 1986917**
(47) 05.01.2011
(97) 16.08.2007
(51) **B65B 39/10** (2006.01)
(96) 01.02.2007
(96) 07709309.4
(73) Ecolan Research & Development A/S, 2100 Copenhagen,
DK
(72) GUSTAFSSON, Per, 237 24 Bjärred, SE
(54) **Zařízení pro plnění nádoby kolapsibilního typu**
(32) 10.02.2006
(31) 0600289
(33) SE
(86) PCT/SE2007/000093
(87) WO 2007/091943
(74) Hák, Janeček & Švestka, Patentová a známková kancelář,
Ing. Pavel Janeček, U Průhonu 5, Praha 7, 17000

(97) **EP 1993595**
(47) 22.12.2010
(97) 02.08.2007
(51) **A61K 39/00** (2006.01)
A61P 35/00 (2006.01)
(96) 26.01.2007
(96) 07712123.4
(73) Stathopoulos, Apostolos, 4974 Dippach, LU
(72) Stathopoulos, Apostolos, 4974 Dippach, LU
(54) **Nádorová vakcína obsahující alogenní nebo xenogenní
nádorové buňky**
(32) 26.01.2006
(31) 0601598
(33) GB
(86) PCT/EP2007/050807
(87) WO 2007/085648
(74) Společná advokátní kancelář Všeťečka Zelený Švorčík
Kalenský a partneři, JUDr. Miloš Všeťečka, Hálkova 2,
Praha 2, 12000

(97) **EP 2065384**

- | | | | | | |
|------|--|-----------|------|--|-----------|
| (47) | 05.01.2011 | | (96) | 08018303.1 | |
| (97) | 03.06.2009 | | (73) | Heraeus Medical GmbH, 61273 Wehrheim, DE | |
| (51) | C07D 405/06 | (2006.01) | (72) | Vogt, Sebastian, Dr., 99092 Erfurt, DE | |
| | A61K 31/44 | (2006.01) | | Büchner, Hubert, Dr., 64354 Reinheim, DE | |
| | A61P 7/02 | (2006.01) | | von Brühl, Clemens, Graf, 61273 Wehrheim, DE | |
| | A61P 9/00 | (2006.01) | | Wüst, Edgar, 64823 Groß-Umstadt, DE | |
| | A61P 9/04 | (2006.01) | (54) | Zařízení pro míchání kostního cementu | |
| | A61P 9/06 | (2006.01) | (32) | 19.12.2007 | |
| | A61P 9/10 | (2006.01) | (31) | 102007061696 | |
| | A61P 9/12 | (2006.01) | (33) | DE | |
| | A61P 35/00 | (2006.01) | (74) | Čermák a spol., JUDr. Karel Čermák, advokát, Národní 32, Praha 1, 11000 | |
| | A61P 43/00 | (2006.01) | | | |
| (96) | 14.04.2003 | | | | |
| (96) | 09150995.0 | | | | |
| (73) | Schering Corporation, Kenilworth, NJ 07033-0530, US | | (97) | EP 2076508 | |
| (72) | Chackalamannil, Samuel, Califon, NJ 07830, US | | (47) | 05.01.2011 | |
| | Greenlee, William J., Teaneck, NJ 07666, US | | (97) | 24.04.2008 | |
| | Wang, Yuguang, Monroe, NJ 08831, US | | (51) | A61K 31/445 | (2006.01) |
| | Xia, Yan, Edison, NJ 08820, US | | | A61P 13/10 | (2006.01) |
| (54) | Tricyklický antagonist trombinového receptoru | | | A61P 25/04 | (2006.01) |
| (32) | 16.04.2002 | | | A61P 25/22 | (2006.01) |
| (31) | 373072 P | | | A61P 25/14 | (2006.01) |
| (33) | US | | | A61P 25/28 | (2006.01) |
| (74) | PATENTSERVIS Praha a.s., Jivenská 1273/1, Praha 4, 14021 | | (96) | 05.10.2007 | |
| | | | (96) | 07848827.7 | |
| | | | (73) | Pfizer Products Inc., Groton, CT 06340, US | |
| (97) | EP 2069186 | | (72) | FAY, Lorraine Kathleen, Ann Arbor, MI 48105, US | |
| (47) | 01.12.2010 | | | JOHNSON, Douglas Scott, Groton, CT 06340, US | |
| (97) | 03.04.2008 | | | LAZERWITH, Scott Edward, San Bruno, CA 94066, US | |
| (51) | B62D 3/12 | (2006.01) | | MORRIS, Mark Anthony, Ypsilanti, MI 48197, US | |
| | F16J 3/04 | (2006.01) | | WANG, Lijuan Jane, Chesterfield, MO 63017, US | |
| (96) | 19.09.2007 | | | MEYERS, Marvin Jay, Chesterfield, MO 63017, US | |
| (96) | 07848260.1 | | | KESTEN, Suzanne Ross, 2800 Plymouth, MI 48105, US | |
| (73) | Jtekt Europe, 69540 Irigny, FR | | (54) | Biarylethermočovinnové sloučeniny | |
| (72) | GUILLARD, Grégory, F-69700 Givors, FR | | (32) | 18.10.2006, 17.08.2007 | |
| (54) | Spojovací měch páky řídicího systému pro motorové vozidlo | | (31) | 829966 P, 965210 P | |
| (32) | 25.09.2006 | | (33) | US, US | |
| (31) | 0608380 | | (86) | PCT/IB2007/003202 | |
| (33) | FR | | (87) | WO 2008/047229 | |
| (86) | PCT/FR2007/001528 | | (74) | Společná advokátní kancelář Všeťečka Zelený Švorčík Kalenský a partneři, JUDr. Pavel Zelený, Hálkova 2, Praha 2, 12000 | |
| (87) | WO 2008/037874 | | | | |
| (74) | Čermák a spol., JUDr. Karel Čermák, advokát, Národní 32, Praha 1, 11000 | | | | |
| | | | (97) | EP 2084175 | |
| (97) | EP 2069755 | | (47) | 29.12.2010 | |
| (47) | 03.11.2010 | | (97) | 17.04.2008 | |
| (97) | 28.02.2008 | | (51) | C07H 19/073 | (2006.01) |
| (51) | G01N 15/06 | (2006.01) | | A61K 31/513 | (2006.01) |
| | G01N 23/06 | (2006.01) | | A61P 31/12 | (2006.01) |
| (96) | 20.08.2007 | | (96) | 04.10.2007 | |
| (96) | 07826060.1 | | (96) | 07820934.3 | |
| (73) | Fai Instruments S.r.l., 00010 Fonte Nuova (RM), IT | | (73) | Medivir AB, 141 22 Huddinge, SE | |
| (72) | FEBO, Antonio, 00173 Roma, IT | | (72) | JOHANSSON, Nils-Gunnar, 14144 Huddinge, SE | |
| (54) | Přístroj a způsob pro monitoring prostředí | | | KALAYANOV, Genadiy, 14144 Huddinge, SE | |
| (32) | 21.08.2006 | | | MARTIN, Joseph Armstrong, Harpenden Hertfordshire AL5 2BN, GB | |
| (31) | RM20060454 | | | SMITH, David Bernard, San Mateo, CA 94403, US | |
| (33) | IT | | | WINQVIST, Anna, 14144 Huddinge, SE | |
| (86) | PCT/IB2007/053316 | | (54) | Inhibitor nukleosidu HCV | |
| (87) | WO 2008/023325 | | (32) | 10.10.2006 | |
| (74) | Společná advokátní kancelář Všeťečka Zelený Švorčík Kalenský a partneři, JUDr. Miloš Všeťečka, Hálkova 2, Praha 2, 12000 | | (31) | 850926 P | |
| | | | (33) | US | |
| | | | (86) | PCT/EP2007/060557 | |
| | | | (87) | WO 2008/043704 | |
| | | | (74) | Společná advokátní kancelář Všeťečka Zelený Švorčík Kalenský a partneři, JUDr. Miloš Všeťečka, Hálkova 2, Praha 2, 12000 | |
| (97) | EP 2072114 | | | | |
| (47) | 05.01.2011 | | | | |
| (97) | 24.06.2009 | | | | |
| (51) | B01F 11/00 | (2006.01) | | | |
| | B01F 13/00 | (2006.01) | | | |
| | B01F 15/02 | (2006.01) | | | |
| | A61F 2/46 | (2006.01) | | | |
| (96) | 20.10.2008 | | (97) | EP 2093023 | |
| | | | (47) | 16.03.2011 | |
| | | | (97) | 26.08.2009 | |
| | | | (51) | B25B 11/00 | (2006.01) |
| | | | (96) | 20.01.2009 | |

- | | | | |
|---|--|---|--|
| (96) 09000734.5 | | (97) EP 2162227 | |
| (73) Karl Marbach GmbH & Co. KG, 74080 Heilbronn, DE | | (47) 05.01.2011 | |
| (72) Sinn, Rolf, 74211 Leingarten, DE | | (97) 08.01.2009 | |
| (54) Zařízení pro upínání dílů, zejména v lisovacích automatech, vylamovacích nástrojích a dělicích nástrojích | | (51) B05B 3/10 (2006.01) | |
| (32) 20.02.2008 | | (96) B05B 5/04 (2006.01) | |
| (31) 202008002306 U | | (96) 20.06.2008 | |
| (33) DE | | (96) 08773563.5 | |
| (74) Rott, Růžička & Guttmann Patentové, známkové a advokátní kanceláře, Ing. Jiří Andera, Vinohradská 37, Praha 2, 12000 | | (73) Dürr Systems GmbH, 74321 Bietigheim-Bissingen, DE | |
| | | (72) MEISSNER, Alexander, 70193 Stuttgart, DE | |
| | | HERRE, Frank, 71739 Oberriexingen, DE | |
| | | FREY, Marcus, 71263 Weil der Stadt, DE | |
| | | BLOCK, Torsten, 71154 Nufringen, DE | |
| | | BAUMANN, Michael, 74223 Flein, DE | |
| | | (54) Nanášecí zařízení a způsob nanášení vrstvy s kontaktní teplotou řídicího vzduchu | |
| (97) EP 2120884 | | (32) 02.07.2007 | |
| (47) 29.12.2010 | | (31) 102007030724 | |
| (97) 18.09.2008 | | (33) DE | |
| (51) A61K 9/20 (2006.01) | | (86) PCT/EP2008/005015 | |
| (96) 13.03.2008 | | (87) WO 2009/003602 | |
| (96) 08717753.1 | | (74) Čermák a spol., JUDr. Karel Čermák, advokát, Národní 32, Praha 1, 11000 | |
| (73) Boehringer Ingelheim International GmbH, 55216 Ingelheim am Rhein, DE | | | |
| (72) THOMAS, Ruediger, 55216 Ingelheim Am Rhein, DE | | | |
| MAERZ, Frieder, 55216 Ingelheim Am Rhein, DE | | | |
| (54) Farmaceutický prostředek | | | |
| (32) 14.03.2007 | | (97) EP 2176465 | |
| (31) 07104157 | | (47) 12.01.2011 | |
| (33) EP | | (97) 05.02.2009 | |
| (86) PCT/EP2008/053009 | | (51) E01B 35/00 (2006.01) | |
| (87) WO 2008/110599 | | (96) 16.06.2008 | |
| (74) KOREJZOVÁ & SPOL., v.o.s., JUDr. Petra Korejzová, advokátka, Korunní 810/104 E, Praha 10, 10100 | | (96) 08773448.9 | |
| | | (73) Franz Plasser Bahnbaumaschinen-Industriegesellschaft m.b.H., 1010 Wien, AT | |
| | | (72) THEURER, Josef, A-1010 Wien, AT | |
| | | LICHTBERGER, Bernhard, A-4230 Pregarten, AT | |
| | | (54) Způsob měření polohy koleje | |
| (97) EP 2138848 | | (32) 31.07.2007 | |
| (47) 03.11.2010 | | (31) 11972007 | |
| (97) 25.09.2008 | | (33) AT | |
| (51) G01N 33/574 (2006.01) | | (86) PCT/EP2008/004812 | |
| C12Q 1/68 (2006.01) | | (87) WO 2009/015728 | |
| C12N 15/12 (2006.01) | | (74) TRAPLOVÁ HAKR KUBÁT Advokátní a patentová kancelář, Ing. Eduard Hakr, Přístavní 24, Praha 7, 17000 | |
| (96) 05.06.2007 | | | |
| (96) 07788578.8 | | | |
| (73) Fina Biotech, S.L.U., 28223 Pozuelo de Alarcón (Madrid), ES | | | |
| (72) ALCARAZ ASENSIO, Antonio, E-08036 Barcelona, ES | | | |
| MENGUAL BRICHS, Lourdes, E-08036 Barcelona, ES | | | |
| BURSET ALBAREDA, Moises, E-08036 Barcelona, ES | | | |
| RIBAL CAPARROS, Maria, Jose, E-08036 Barcelona, ES | | | |
| ARS CRIACH, Elisabet, E-08036 Barcelona, ES | | | |
| (54) Způsob diagnózy a/nebo prognózy karcinomu močového měchýře | | (97) EP 2185884 | |
| (32) 20.03.2007 | | (47) 05.01.2011 | |
| (31) 200700727 | | (97) 05.02.2009 | |
| (33) ES | | (51) F28F 1/12 (2006.01) | |
| (86) PCT/ES2007/000330 | | F28F 1/32 (2006.01) | |
| (87) WO 2008/113870 | | F28F 3/02 (2006.01) | |
| (74) Čermák a spol., JUDr. Karel Čermák, advokát, Národní 32, Praha 1, 11000 | | (96) 22.07.2008 | |
| | | (96) 08784947.7 | |
| | | (73) Behr GmbH & Co. KG, 70469 Stuttgart, DE | |
| | | (72) KNAUS, Hermann, 70192 Stuttgart, DE | |
| | | SCHMIDT, Florian, 71686 Remseck, DE | |
| | | RÖSLER, Stefan, 73733 Esslingen, DE | |
| | | (54) Žebro pro výměník tepla | |
| | | (32) 31.07.2007 | |
| | | (31) 102007036308 | |
| | | (33) DE | |
| | | (86) PCT/EP2008/005983 | |
| | | (87) WO 2009/015805 | |
| | | (74) Čermák a spol., JUDr. Karel Čermák, advokát, Národní 32, Praha 1, 11000 | |
| | | | |
| (97) EP 2161402 | | (97) EP 2209594 | |
| (47) 12.01.2011 | | (47) 12.01.2011 | |
| (97) 10.03.2010 | | (97) 23.04.2009 | |
| (51) E06B 1/32 (2006.01) | | (51) B25D 11/06 (2006.01) | |
| E06B 1/56 (2006.01) | | F16C 19/16 (2006.01) | |
| E06B 1/60 (2006.01) | | F16H 23/00 (2006.01) | |
| (96) 05.09.2008 | | F16C 33/58 (2006.01) | |
| (96) 08425591.8 | | (96) 13.10.2008 | |
| (73) Südtirol Fenster S.r.l., 39030 Gais (Bolzano), IT | | | |
| (72) Seeber, Gotthard, 39030 Villa Ottone (Bolzano), IT | | | |
| (54) Jednotka prefabrikovaného dveřního nebo okenního rámu s izolačním orámováním | | | |
| (74) Čermák a spol., JUDr. Karel Čermák, advokát, Národní 32, Praha 1, 11000 | | | |

- (96) 08839152.9
(73) AB SKF, 415 50 Göteborg, SE
(72) NÖTH, Mathias, 97535 Wasserlosen, DE
KAISER, Tristan, 97422 Schweinfurt, DE
(54) **Valivé uložení**
(32) 16.10.2007
(31) 102007049738
(33) DE
(86) PCT/EP2008/008640
(87) WO 2009/049843
(74) TRAPLOVÁ HAKR KUBÁT Advokátní a patentová
kancelář, Ing. Eduard Hakr, Přístavní 24, Praha 7, 17000
-

PD4A Převod práv a ostatní změny majitelů evropských patentů

- (97) **EP 1652526**
(73) Pop Test Cortisol LLC, Cliffside Park, NJ 07010, NJ, US
-

- (97) **EP 1797099**
(73) Trovis Pharmaceuticals LLC, Newton, MA 02458, MA,
US
-

- (97) **EP 1986917**
(73) Ecolan Research & Development A/S, 2100 Copenhagen,
DK
-

- (97) **EP 2050524**
(73) Saxonia-Franke AG, 8355 Aadorf, CH
-

FG1K

Zapsané užité vzory - přehled podle čísel zápisu

V období uzávěrky tohoto čísla Věstníku zapsal Úřad průmyslového vlastnictví tyto užité vzory.

22019	A 23 L 1/212	(2006.01)
22020	A 23 C 11/02	(2006.01)
22021	B 09 C 1/00	(2006.01)
22022	A 63 C 5/06	(2006.01)
22023	B 60 L 11/00	(2006.01)
22024	A 23 L 1/36	(2006.01)
22025	C 04 B 28/14	(2006.01)
22026	F 21 V 33/00	(2006.01)
22027	E 01 F 15/02	(2006.01)
22028	E 04 B 1/38	(2006.01)
22029	A 47 G 7/02	(2006.01)
22030	E 06 B 9/384	(2006.01)
22031	A 23 F 3/32	(2006.01)
22032	A 47 B 97/00	(2006.01)
22033	C 05 F 7/00	(2006.01)
22034	C 05 F 7/00	(2006.01)
22035	A 23 L 2/02	(2006.01)
22036	A 23 L 2/02	(2006.01)
22037	F 24 F 13/08	(2006.01)
22038	F 23 G 5/04	(2006.01)
22039	H 04 W 24/08	(2009.01)
22040	B 24 D 3/34	(2006.01)
22041	B 24 D 3/34	(2006.01)
22042	F 28 F 3/08	(2006.01)
22043	D 04 B 1/26	(2006.01)
22044	B 29 C 33/42	(2006.01)
22045	F 16 L 55/07	(2006.01)
22046	F 24 B 1/00	(2006.01)
22047	A 63 H 33/06	(2006.01)
22048	E 06 B 3/01	(2006.01)
22049	B 61 L 29/00	(2006.01)
22050	F 16 K 24/04	(2006.01)

FG1K Zapsané užité vzory - řazené podle MPT

- (51) **A23C 11/02** (2006.01)
A23L 2/52 (2006.01)
(11) 22020
(21) **2010-22557**
(22) 12.04.2010
(47) 31.03.2011
(73) Výzkumný ústav potravinářský Praha, v.v.i., Praha, CZ
(72) Ouhřabková Jarmila Ing., Praha, CZ
Erban Vladimír RNDr. CSc., Praha, CZ
Eichlerová Eva Ing., Mělník, CZ
Laknerová Ivana Ing., Praha, CZ
Vavrejinová Slavomíra Ing. CSc., Praha, CZ
(54) **Nemléčný slunečnicový nápoj**
(74) Ministerstvo zemědělství ČR, Mgr. Hana Jirkalová, Těšnov 17, Praha 1, 11705
- (51) **A23F 3/32** (2006.01)
A23P 1/08 (2006.01)
(11) 22031
(21) **2010-23577**
(22) 06.12.2010
(47) 31.03.2011
(73) Vostatková Monika, Praha, CZ
(72) Vostatková Monika, Praha, CZ
(54) **Instantní čaj**
(74) Pavel Reichel a kol., Ing. Pavel Reichel, Lopatecká 14, Praha 4, 14700
- (51) **A23L 1/212** (2006.01)
A23L 1/275 (2006.01)
A23L 1/22 (2006.01)
A61K 8/97 (2006.01)
(11) 22019
(21) **2010-22332**
(22) 22.11.2006
(47) 31.03.2011
(73) Výzkumný ústav potravinářský Praha, v.v.i., Praha, CZ
(72) Adámek Lubomír RNDr., Praha, CZ
Laknerová Ivana Ing., Praha, CZ
Beran Miloš Ing., Praha, CZ
Rutová Eva, Praha, CZ
(54) **Přírodní výrobek ze zpracování hlávkového zeli**
(74) Ministerstvo zemědělství ČR, Mgr. Hana Jirkalová, Těšnov 17, Praha 1, 11705
- (51) **A23L 1/36** (2006.01)
A23G 1/30 (2006.01)
A23L 1/234 (2006.01)
A23G 3/00 (2006.01)
(11) 22024
(21) **2010-23091**
(22) 10.08.2010
(47) 31.03.2011
(73) POEX Velké Meziříčí, Velké Meziříčí, CZ
(72) Kratochvíla Jiří Ing., Velké Meziříčí, CZ
(54) **Suché skořápkové plody v polevě s příchutí tiramisu**
(74) Ing. Jiří Malůšek, Mendlovo nám. 1a, Brno, 60300
- (51) **A23L 2/02** (2006.01)
A23L 2/42 (2006.01)
(11) 22035
(21) **2010-23607**
(22) 19.07.2010
(47) 31.03.2011
(73) Výzkumný ústav potravinářský Praha, v.v.i., Praha, CZ
Výzkumný ústav mlékárenský s.r.o., Praha, CZ
Beskyd Fryčovice, a.s., Fryčovice, CZ
- (72) Gabrovská Dana Ing. Ph.D., Praha, CZ
Rysová Jana Ing., Praha, CZ
Laknerová Ivana Ing., Praha, CZ
Ouhřabková Jarmila Ing., Praha, CZ
Průchová Jiřina, Praha, CZ
Strohal Jan, Praha, CZ
Novotná Pavla Ing., Praha, CZ
Houška Milan Ing., Praha, CZ
Kejmarová Marie Ing., Únětice u Prahy, CZ
Němečková Irena Ing., Praha, CZ
Loučková Kamila, Frýdek Místek, CZ
(54) **Ovocno-zeleninová šťáva**
(74) Ministerstvo zemědělství ČR, Mgr. Hana Jirkalová, Těšnov 17, Praha 1, 11705
- (51) **A23L 2/02** (2006.01)
A23L 2/42 (2006.01)
(11) 22036
(21) **2010-23608**
(22) 19.07.2010
(47) 31.03.2011
(73) Výzkumný ústav potravinářský Praha, v.v.i., Praha, CZ
Výzkumný ústav mlékárenský s.r.o., Praha, CZ
Beskyd Fryčovice, a.s., Fryčovice, CZ
(72) Gabrovská Dana Ing. Ph.D., Praha, CZ
Rysová Jana Ing., Praha, CZ
Laknerová Ivana Ing., Praha, CZ
Ouhřabková Jarmila Ing., Praha, CZ
Průchová Jiřina, Praha, CZ
Strohal Jan, Praha, CZ
Novotná Pavla Ing., Praha, CZ
Houška Milan Ing., Praha, CZ
Kejmarová Marie Ing., Únětice u Prahy, CZ
Němečková Irena Ing., Praha, CZ
Loučková Kamila, Frýdek - Místek, CZ
(54) **Tlakovaná ovocno-zeleninová šťáva**
(74) Ministerstvo zemědělství ČR, Mgr. Hana Jirkalová, Těšnov 17, Praha 1, 11705
- (51) **A47B 97/00** (2006.01)
(11) 22032
(21) **2010-23582**
(22) 07.12.2010
(47) 31.03.2011
(73) TRIGA partners s.r.o., Vysoké Mýto, CZ
(72) Ješina Petr Ing., Vysoké Mýto, CZ
(54) **Univerzální LED diodami prosvětlená nábytková deska**
- (51) **A47G 7/02** (2006.01)
(11) 22029
(21) **2010-23549**
(22) 01.12.2010
(47) 31.03.2011
(73) CSP System s.r.o., Dalečín, CZ
(72) Jelínek Jan, Dalečín, CZ
Dítě Miroslav, Herálec, CZ
(54) **Držák nádoby umístěné před oknem**
(74) Ing. Radmila Baumová, nám. Republiky 75/2, Žďár nad Sázavou, 59101
- (51) **A63C 5/06** (2006.01)
A63C 7/00 (2006.01)
(11) 22022
(21) **2010-22986**
(22) 03.08.2010
(47) 31.03.2011
(73) Peterka Dušan Mgr., Lelekovice, CZ
(72) Peterka Dušan Mgr., Lelekovice, CZ
(54) **Lyže**
(74) Ing. František Čáslava, Sabinova 6, Brno, 61600
- (51) **A63H 33/06** (2006.01)

- (11) **A63F 9/12** (2006.01)
(21) 22047
(22) **2011-23998**
(23) 28.02.2011
(47) 04.04.2011
(73) Lukovics Ladislav, Mostová, SK
(72) Lukovics Ladislav, Mostová, SK
(54) **Variabilní hrací sestava**
(74) Ing. Radmila Baumová, nám. Republiky 75/2, Žďár nad Sázavou, 59101
- (51) **B09C 1/00** (2006.01)
(11) 22021
(21) **B82B 1/00** (2006.01)
(22) 22021
(23) **2010-22927**
(24) 02.07.2010
(47) 31.03.2011
(73) DEKONTA, a.s., Stehelčevy, CZ
(72) Dosoudil Petr, Kladno, CZ
(71) Šváb Marek, Lovosice, CZ
(54) **Zařízení na in-situ aplikaci vodné suspenze nanoželeza v dekontaminačních technologiích**
(74) A. Holas & partner Patentová a známková kancelář, Ing. Mgr. Hana Holasová, Křížová 4, Brno, 60300
- (51) **B24D 3/34** (2006.01)
(11) 22040
(21) **2010-23701**
(22) 27.12.2010
(47) 04.04.2011
(73) Technická univerzita v Liberci, Liberec, CZ
(72) Pospíšil David Ing., Jablonec nad Nisou, CZ
(71) Duštin Vladimír, Benátky nad Jizerou II, CZ
(54) **Brusný nástroj se zrnitostmi korundového brusiva F 600 až F 1500**
(74) Patent. a známková kancelář, Ing. Václav Strnad, Rychtářská 375/31, Liberec 14, 46014
- (51) **B24D 3/34** (2006.01)
(11) 22041
(21) **2010-23703**
(22) 27.12.2010
(47) 04.04.2011
(73) Technická univerzita v Liberci, Liberec, CZ
(72) Pospíšil David Ing., Jablonec nad Nisou, CZ
(71) Duštin Vladimír, Benátky nad Jizerou II, CZ
(54) **Brusný nástroj se zrnitostmi korundového brusiva F 600 až F 1500**
(74) Patent. a známková kancelář, Ing. Václav Strnad, Rychtářská 375/31, Liberec 14, 46014
- (51) **B29C 33/42** (2006.01)
(11) 22044
(21) **B29C 33/76** (2006.01)
(22) 27.12.2010
(47) 04.04.2011
(73) **B29D 30/12** (2006.01)
(23) 2010-23856
(24) 27.01.2011
(47) 04.04.2011
(73) Barum Continental spol. s r. o., Otrokovice, CZ
(72) Miko Roman, Zlín, CZ
(71) Čeladník Radomil Ing., Hulín, CZ
(54) **Přípravek pro odlévání segmentu sádrového jádra pneumatikářské formy**
(74) UTB ve Zlíně, Univerzitní institut, Ing. Dana Kreizlová, nám. T.G. Masaryka 5555, Zlín, 76001
- (51) **B60L 11/00** (2006.01)
(11) 22023
(21) **B60L 11/18** (2006.01)
(22) 22023
(23) **2010-23088**
(24) 09.08.2010
(47) 31.03.2011
(73) Pintr Karel Ing., Ostrov, CZ
(72) Pintr Karel Ing., Ostrov, CZ
(54) **Pohonný a dobíjecí systém elektrického vozidla s trakčními akumulátory**
- (51) **B61L 29/00** (2006.01)
(11) 22049
(21) **2011-24038**
(22) 10.03.2011
(47) 04.04.2011
(73) AK signal Brno a.s., Brno, CZ
(72) Šanda Jiří Ing., Šlapanice u Brna, CZ
(71) Koblíž Zdeněk Ing., Praha, CZ
(70) Polcar Ladislav Ing., Ostopovice, CZ
(54) **Měřicí, diagnostický a vyhodnocovací systém, zejména pro železniční zabezpečovací zařízení**
(74) Ing. Marie Jandová, Nerudova 1095, Kuřim, 66434
- (51) **C04B 28/14** (2006.01)
(11) 22025
(21) **C04B 28/22** (2006.01)
(22) 22025
(23) **C04B 22/06** (2006.01)
(24) 22025
(25) **2010-23222**
(26) 16.09.2010
(47) 31.03.2011
(73) České vysoké učení v Praze Fakulta stavební, Praha, CZ
(72) Vimmrová Alena Ing. PhD., Praha, CZ
(71) Keppert Martin Ing. PhD., Husinec-Rež, CZ
(54) **Stavební hmota na bázi síranu vápenatého, zejména pro omítky**
(74) Ing. Hana Dušková, Na Kočově 180, Chotutice, 28103
- (51) **C05F 7/00** (2006.01)
(11) 22033
(21) **2010-23589**
(22) 08.12.2010
(47) 31.03.2011
(32) 22.04.2010
(31) 50033-2010
(33) SK
(73) Smitek Dušan, Partizánska Lupča, SK
(72) Smitek Dušan, Partizánska Lupča, SK
(54) **Hnojivo pro pěstování rostlin**
(74) DMH - patentová a známková kancelář, Mgr. Marcela Machatová, Pospíšilova 2, Praha 3, 13000
- (51) **C05F 7/00** (2006.01)
(11) 22034
(21) **2010-23590**
(22) 08.12.2010
(47) 31.03.2011
(32) 22.04.2010
(31) 50032-2010
(33) SK
(73) Smitek Dušan, Partizánska Lupča, SK
(72) Smitek Dušan, Partizánska Lupča, SK
(54) **Organické hnojivo pro pěstování rostlin**
(74) DMH - patentová a známková kancelář, Mgr. Marcela Machatová, Pospíšilova 2, Praha 3, 13000
- (51) **D04B 1/26** (2006.01)
(11) 22043
(21) **A41B 11/00** (2006.01)
(22) 22043
(23) **2011-23802**
(24) 14.01.2011
(47) 04.04.2011
(73) Andó Ján, Brno, CZ
(72) Andó Ján, Brno, CZ
(54) **Pletený výrobek**
(74) A. Holas & partner Patentová a známková kancelář, Ing. Antonín Holas, Křížová 4, Brno, 60300
- (51) **E01F 15/02** (2006.01)
(11) 22027
(21) **E01F 15/00** (2006.01)
(22) 22027
(23) **2010-23259**
(24) 24.09.2010
(47) 31.03.2011
(73) ArcelorMittal Ostrava a.s., Ostrava - Kunčice, CZ

- (72) Židek Radim Bc., Bílovec - Lubojaty, CZ
Noháč Robert, Studénka, CZ
Molín Stanislav, Třanovice, CZ
Rozsypal Tomáš, Velká Polom, CZ
- (54) **Zábradelní svodidlo, zejména pro mosty rychlostních silnic a dálnic**
- (74) Společná advokátní kancelář Všeťečka Zelený Švorčík Kalenský a partneři, JUDr. Michal Havlík, Hálkova 2, Praha 2, 12000
- (51) **E04B 1/38** (2006.01)
F16B 2/20 (2006.01)
A47G 1/16 (2006.01)
- (11) 22028
(21) **2010-23261**
(22) 24.09.2010
(47) 31.03.2011
(73) Příbyl Jiří MgA, Praha, CZ
Imrich Martin MgA, Praha, CZ
- (72) Příbyl Jiří MgA, Praha, CZ
Imrich Martin MgA, Praha, CZ
- (54) **Fixační pouzdro, fixační trn a souprava fixačního pinu obsahující tyto části**
- (74) KOREJZOVÁ & SPOL., v.o.s., JUDr. Petra Korejzová, Korunní 810/104E, Praha 10 - Vinohrady, 10100
- (51) **E06B 3/01** (2006.01)
E06B 3/46 (2006.01)
E06B 11/06 (2006.01)
- (11) 22048
(21) **2011-24025**
(22) 07.03.2011
(47) 04.04.2011
(73) Krulík Karel, Bylany, CZ
(72) Krulík Karel, Bylany, CZ
- (54) **Vrata, zejména pro uzavření leteckého hangáru**
- (74) Jan Brykner, Resslova 741, Hradec Králové, 50002
- (51) **E06B 9/384** (2006.01)
E06B 9/386 (2006.01)
E06B 9/38 (2006.01)
- (11) 22030
(21) **2010-23562**
(22) 02.12.2010
(47) 31.03.2011
(73) SERVIS CLIMAX a.s., Vsetín, CZ
(72) Jurečka Jiří ing., Vsetín, CZ
- (54) **Sponka pro oddělení hran kovové lamely od žebříčku žaluzie a pro naklápění lamel.**
- (74) Patentová a známková kancelář, ing. Jaromír Příkryl, Věelín 1161, Hulín, 76824
- (51) **F16K 24/04** (2006.01)
F16K 24/00 (2006.01)
F16K 1/14 (2006.01)
F16K 1/12 (2006.01)
- (11) 22050
(21) **2011-24042**
(22) 10.03.2011
(47) 04.04.2011
(73) Peleška Václav, Kadaň, CZ
(72) Peleška Václav, Kadaň, CZ
- (54) **Odvzdušňovací ventil**
- (74) Mgr. Ing. Stanislav Babický, Budovatelů 2407, Most, 43401
- (51) **F16L 55/07** (2006.01)
- (11) 22045
(21) **2011-23880**
(22) 01.02.2011
(47) 04.04.2011
(32) 03.12.2010
(31) 187-2010
(33) SK
(73) VUJE, a. s., Trnava, SK
- (72) Kravec Dušan Ing., Trnava, SK
Jablonický Pavol Ing., Jaslovské Bohunice, SK
Pilát Peter Ing., Trnava, SK
Kovalyk Adrian Ing., Bratislava, SK
- (54) **Zařízení na sušení teplosměnných trubek parogenerátorů**
- (74) INPARTNERS GROUP, Ing. Dušan Kendereški, Lidická 51, Brno, 60200
- (51) **F21V 33/00** (2006.01)
F21L 4/00 (2006.01)
- (11) 22026
(21) **2010-23246**
(22) 23.09.2010
(47) 31.03.2011
(73) Salač Tomáš, Praha, CZ
(72) Salač Tomáš, Praha, CZ
- (54) **Soustava plochého tělesa s osvětlovacím ústrojím pro vrchní osvětlení, upravená pro psaní ruční nebo psaní na klávesnici, nebo pro čtení**
- (74) Ing. Jiří Walter, Počernická 54, Praha 10, 10800
- (51) **F23G 5/04** (2006.01)
- (11) 22038
(21) **2010-23679**
(22) 21.12.2010
(47) 04.04.2011
(73) České vysoké učení technické v Praze, Fakulta strojní, Ústav mechaniky tekutin a energetiky, Praha, CZ
(72) Dlouhý Tomáš Doc. Ing. CSc., Praha, CZ
- (54) **Zařízení pro spalování biomasy**
- (74) Ing. Václav Kratochvíl, patentový zástupce, Radlická 28, Praha 5, 15000
- (51) **F24B 1/00** (2006.01)
- (11) 22046
(21) **2011-23961**
(22) 22.02.2011
(47) 04.04.2011
(73) Holeček Milan RNDr. CSc., Litoměřice, CZ
(72) Holeček Milan RNDr. CSc., Litoměřice, CZ
- (54) **Topidlo typu kamna, krbová kamna, teplovodní kotel**
- (51) **F24F 13/08** (2006.01)
F24F 11/08 (2006.01)
- (11) 22037
(21) **2010-23627**
(22) 14.12.2010
(47) 04.04.2011
(73) České vysoké učení technické v Praze, Fakulta strojní, Ústav techniky prostředí, Praha, CZ
(72) Nový Richard Doc. Ing. CSc., Praha, CZ
Kučera Miroslav Ing. Ph.D., Zákolany, CZ
- (54) **Zařízení pro regulaci průtoku vzduchu v systémech vzduchotechniky**
- (74) Ing. Václav Kratochvíl, patentový zástupce, Táborská 758/33, Mladá Boleslav, 29301
- (51) **F28F 3/08** (2006.01)
F28F 1/12 (2006.01)
- (11) 22042
(21) **2010-23716**
(22) 29.12.2010
(47) 04.04.2011
(73) Morávek Petr Ing. CSc., Jablonec nad Nisou, CZ
(72) Morávek Petr Ing. CSc., Jablonec nad Nisou, CZ
- (54) **Jednoplášťové otopné těleso**
- (51) **H04W 24/08** (2009.01)
H04W 12/00 (2009.01)
H04W 88/18 (2009.01)
- (11) 22039
(21) **2010-23693**
(22) 23.12.2010
(47) 04.04.2011
(73) Access IT, s. r. o., Česká Lípa, Dolní Libchava, CZ

- (72) Kašík Michal Ing., Liběchov - Medonosy, CZ
Bezpalec Pavel Ing. Ph.D., Praha, CZ
Juněk Ivan Ing., Praha, CZ
- (54) **Zařízení pro detekci nelegálního odposlechu v síti GSM
a UMTS**

Seznam majitelů zapsaných užitečných vzorů

(73)	(11)	(51)	(73)	(11)	(51)	
Access IT, s. r. o., Česká Lípa, Dolní Libchava, CZ	22039	H 04 W 24/08	(2009.01)	Smítek Dušan, Partizánska Lupča, SK	22034 C 05 F 7/00	(2006.01)
AK signal Brno a.s., Brno, CZ	22049	B 61 L 29/00	(2006.01)	Technická univerzita v Liberci, Liberec, CZ	22040 B 24 D 3/34	(2006.01)
Andó Ján, Brno, CZ	22043	D 04 B 1/26	(2006.01)	Technická univerzita v Liberci, Liberec, CZ	22041 B 24 D 3/34	(2006.01)
ArcelorMittal Ostrava a.s., Ostrava - Kunčice, CZ	22027	E 01 F 15/02	(2006.01)	TRIGA partners s.r.o., Vysoké Mýto, CZ	22032 A 47 B 97/00	(2006.01)
Barum Continental spol. s r. o., Otrokovice, CZ	22044	B 29 C 33/42	(2006.01)	Vostatková Monika, Praha, CZ	22031 A 23 F 3/32	(2006.01)
Beskyd Fryčovice, a.s., Fryčovice, CZ	22035	A 23 L 2/02	(2006.01)	VUJE, a. s., Trnava, SK	22045 F 16 L 55/07	(2006.01)
Beskyd Fryčovice, a.s., Fryčovice, CZ	22036	A 23 L 2/02	(2006.01)	Výzkumný ústav mlékárenský s.r.o., Praha, CZ	22035 A 23 L 2/02	(2006.01)
CSP System s.r.o., Dalečín, CZ	22029	A 47 G 7/02	(2006.01)	Výzkumný ústav mlékárenský s.r.o., Praha, CZ	22036 A 23 L 2/02	(2006.01)
České vysoké učení technické v Praze, Fakulta strojní, Ústav mechaniky tekutin a energetiky, Praha, CZ	22038	F 23 G 5/04	(2006.01)	Výzkumný ústav potravinářský Praha, v.v.i., Praha, CZ	22019 A 23 L 1/212	(2006.01)
České vysoké učení technické v Praze, Fakulta strojní, Ústav techniky prostředí, Praha, CZ	22037	F 24 F 13/08	(2006.01)	Výzkumný ústav potravinářský Praha, v.v.i., Praha, CZ	22020 A 23 C 11/02	(2006.01)
České vysoké učení v Praze Fakulta stavební, Praha, CZ	22025	C 04 B 28/14	(2006.01)	Výzkumný ústav potravinářský Praha, v.v.i., Praha, CZ	22035 A 23 L 2/02	(2006.01)
DEKONTA, a.s., Stehelčevy, CZ	22021	B 09 C 1/00	(2006.01)	Výzkumný ústav potravinářský Praha, v.v.i., Praha, CZ	22036 A 23 L 2/02	(2006.01)
Holeček Milan RNDr. CSc., Litoměřice, CZ	22046	F 24 B 1/00	(2006.01)			
Imrich Martin MgA, Praha, CZ	22028	E 04 B 1/38	(2006.01)			
Krulík Karel, Bylany, CZ	22048	E 06 B 3/01	(2006.01)			
Lukovics Ladislav, Mostová, SK	22047	A 63 H 33/06	(2006.01)			
Morávek Petr Ing. CSc., Jablonec nad Nisou, CZ	22042	F 28 F 3/08	(2006.01)			
Peleška Václav, Kadaň, CZ	22050	F 16 K 24/04	(2006.01)			
Peterka Dušan Mgr., Lelekovice, CZ	22022	A 63 C 5/06	(2006.01)			
Pintr Karel Ing., Ostrov, CZ	22023	B 60 L 11/00	(2006.01)			
POEX Velké Meziříčí, Velké Meziříčí, CZ	22024	A 23 L 1/36	(2006.01)			
Příbyl Jiří MgA, Praha, CZ	22028	E 04 B 1/38	(2006.01)			
Salač Tomáš, Praha, CZ	22026	F 21 V 33/00	(2006.01)			
SERVIS CLIMAX a.s., Vsetín, CZ	22030	E 06 B 9/384	(2006.01)			
Smítek Dušan, Partizánska Lupča, SK	22033	C 05 F 7/00	(2006.01)			

FG4Q

Zapsané průmyslové vzory - přehled podle čísel zápisu

V období uzávěrky tohoto čísla Věstníku zapsal Úřad průmyslového vlastnictví tyto průmyslové vzory:

35067	32-00, 07-04, 09-03
35068	26-05
35069	12-16
35070	11-02
35071	23-99

FG4Q

Zapsané průmyslové vzory - přehled podle tříd

- (51) **11-02**
- (11) 35070
- (21) 2010-38292
- (22) 28.06.2010
- (15) 31.03.2011
- (45) 31.03.2011
- (54) Zvonek
- (28) 1
- (73) Ryšavý Ivo, Brno, CZ
Bínová Miloslava, Jarošov nad Nežárkou, CZ
- (72) Ryšavý Ivo, Brno, CZ
Bínová Miloslava, Jarošov nad Nežárkou, CZ
- (74) Mgr. Lukáš Dlabáček, Bolzanova 5, Brno, 61800
- (55)



1.1

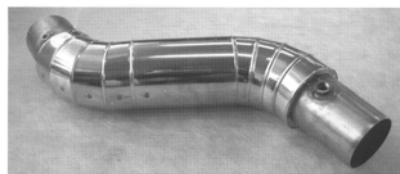

1.5



1.6

- (51) **12-16**
- (11) 35069
- (21) 2010-38129
- (22) 18.03.2010
- (15) 31.03.2011
- (45) 31.03.2011
- (54) Izolační potrubí
- (28) 5
- (73) IZOLACE HK s.r.o., Hradec Králové, CZ
- (72) Jedlička Josef, Hradec Králové, CZ
- (74) PROPATENT, Mgr. Matěj Sedláček, Ke Kateřinkám
1393, Praha 4, 14900
- (55)



1.1

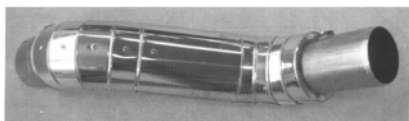

1.2



1.3



1.4



2.1

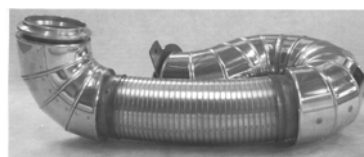

2.2

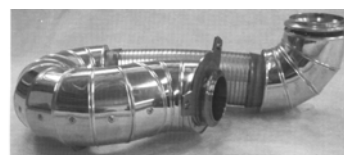

2.3



2.4

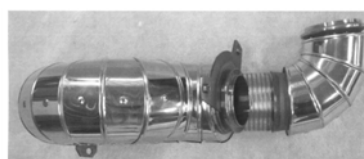

2.5

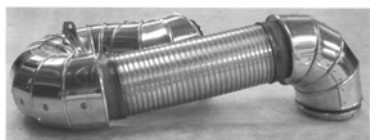

2.6

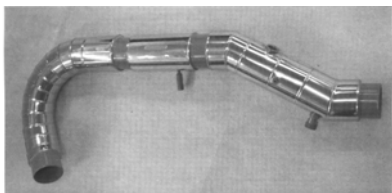

3.1



3.2

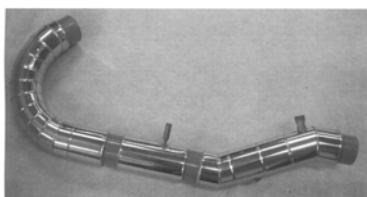

3.3



3.4



3.5

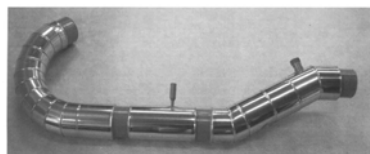

3.6



4.1



4.2

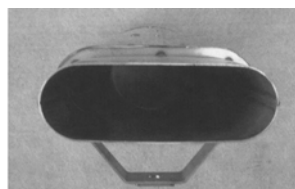

4.3



4.4



4.5



4.6



5.1



5.2



5.3



5.4



5.5



1.2



1.3



1.4

- (51) **23-99**
(11) 35071
(21) 2010-38503
(22) 28.01.2011
(15) 31.03.2011
(45) 31.03.2011
(54) Čistírna odpadních vod
(28) 1
(73) VODA CZ s.r.o., Náchod, CZ
(72) Beran Jan, Česká Skalice, CZ
(55)



1.1

- (51) **26-05**
(11) 35068
(21) 2010-38125
(22) 16.03.2010
(15) 31.03.2011
(45) 31.03.2011
(54) Svítidlo
(28) 2
(73) Tůma Jiří, Kamenický Šenov, CZ
(72) Tůma Jiří, Kamenický Šenov, CZ
(55)

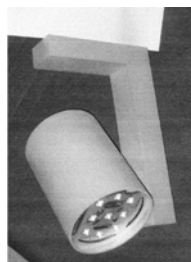

1.1

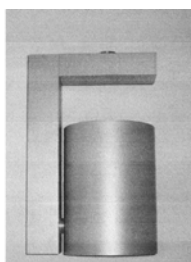

1.2

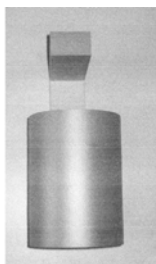

1.3

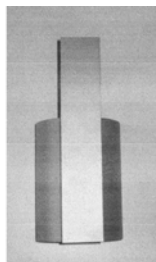

1.4

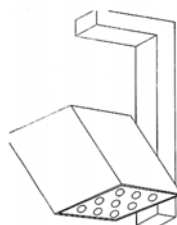

2.1



2.2

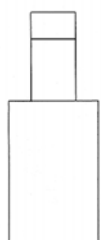

2.3

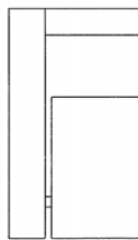

2.4

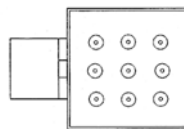

2.5

- (51) **32-00, 07-04, 09-03**
(11) 35067
(21) 2010-38124
(22) 15.03.2010
(15) 31.03.2011
(45) 31.03.2011
(54) Úprava - škrabka s obalem, skleničky s obalem
(28) 6
(73) VETRO-PLUS a.s., Hradec Králové, CZ
(72) Vzdal se práva být uveden - §35(2)(c) zák.č.207/2000 Sb.,
Neuvedeno, XY
(74) Advokátní kancelář Poupětová/Poupě s.r.o., JUDr. Alice
Poupětová, advokát, Štěpánská 27, Praha 1, 11000
(55)



1.1



2.1



3.1



4.1



5.1



6.1

Seznam vlastníků zapsaných průmyslových vzorů

(73)	(11)	(51)	(73)	(11)	(51)
Bínová Miloslava, Jarošov nad Nežárkou, CZ	35070	11-02			
IZOLACE HK s.r.o., Hradec Králové, CZ	35069	12-16			
Ryšavý Ivo, Brno, CZ	35070	11-02			
Tůma Jiří, Kamenický Šenov, CZ	35068	26-05			
VETRO-PLUS a.s., Hradec Králové, CZ	35067	32-00, 07- 04, 09-03			
VODA CZ s.r.o., Náchod, CZ	35071	23-99			

Dodatková ochranná osvědčení pro léčiva a pro přípravky na ochranu rostlin

Udělení osvědčení

- (73) Bayer Schering Pharma Aktiengesellschaft, Berlin, DE
 - (68) 301432
 - (11) 301432/169
 - (54) Substituované oxazolidinony, způsob jejich výroby, léčiva tyto
látky obsahující a jejich použití v oblasti srážení krve
 - (92) EU/1/08/472/001-EU/1/08/472/008, 30.09.2008
 - (93) EU/1/08/472/001-EU/1/08/472/008, 30.09.2008, EU
 - (95) Xarelto-rivaroxabanum, léčivý přípravek
 - (94) 30.09.2023
-

Úřední rozhodnutí a oznámení

MK4A, MK4F

Zánik patentů a autorských osvědčení uplynutím doby platnosti

(11)	(21)	Int.Cl/(51)	(11)	(21)	Int.Cl/(51)
280357	1991-931	8/H01R 13/627			
282666	1991-945	8/A62D 3/40			
282689	1991-916	8/C07D 501/02			
290400	1991-941	8/B60L 15/00			

MM4A, MM4F

Zániky patentů a autorských osvědčení pro nezaplacení udržovacích poplatků

(11)	(21)	Int.Cl/(51)	(11)	(21)	Int.Cl/(51)
278240	1991-2934	8/E01B 37/00			
281807	1991-3080	8/G01F 1/00			
287752	1996-2780	8/D04B 15/32			
290611	1994-2338	8/F04C 19/00			
293047	1995-727	7/F28D 7/16			
295496	1999-3386	8/C07D 211/88			
296102	2001-867	8/B41C 1/10			
296296	2000-1161	8/B29C 43/36			
296560	1999-3349	8/D04B 15/32			
296901	2001-958	8/C07C 213/08			
296902	2003-3118	8/C07C 213/08			
297669	2000-1037	8/A61K 31/05			
298028	1999-3333	8/A61L 2/18			
298387	1999-1017	8/B65D 17/34			
299664	2001-1056	8/C07D 417/12			
299837	1999-955	8/C07C 233/22			
300462	2006-603	8/A61B 5/16			
300682	2004-982	8/A61L 2/07			

MK1K

Zániky užitečných vzorů uplynutím doby platnosti

(11)	(21)	(51)	(2006.01)
11203	2001-11866	F17D 3/16	(2006.01)
11206	2001-11878	F41H 11/00	(2006.01)
11207	2001-11879	F41H 9/06	(2006.01)
11262	2001-11873	B65G 39/02	(2006.01)
11295	2001-11869	G01T 1/24	(2006.01)
11320	2001-11860	F04B 17/00	(2006.01)
11425	2001-11872	E03D 1/32	(2006.01)
13897	2003-14648	G09F 23/00	(2006.01)
13953	2003-14639	A47C 3/00	(2006.01)
16956	2006-18096	A61K 35/02	(2006.01)
16957	2006-18102	A23L 1/08	(2006.01)
16971	2006-18089	G01B 3/06	(2006.01)
16987	2006-18106	A41D 13/11	(2006.01)
16988	2006-18107	A41D 13/11	(2006.01)
17011	2006-18097	C02F 3/32	(2006.01)
17053	2006-18105	F23J 3/04	(2006.01)
17068	2006-18093	E05B 47/00	(2006.01)
17094	2006-18101	E06B 3/42	(2006.01)
17157	2006-18104	H04M 1/02	(2006.01)
18589	2008-19760	A61B 5/16	(2006.01)
20269	2009-21638	B66F 9/06	(2006.01)

MK4Q

Zániky práva ze zapsaných průmyslových vzorů uplynutím doby ochrany

(11)	(21)	Int.Cl/(51)	(11)	(21)	Int.Cl/(51)
26698	1995-28669	6/25-01			
30042	2000-32771	7/19-08			
30044	2000-32782	7/28-99			
30235	2000-32774	7/11-02			
33456	2005-36374	8/21-01			
33483	2005-36379	8/10-05			
33505	2005-36377	8/24-99			
33522	2005-36378	8/14-01			

ND1K

První prodloužení doby platnosti užitečných vzorů

- | | | |
|------|--|-----------|
| (51) | E21C 35/12 | (2006.01) |
| | E21C 35/08 | (2006.01) |
| | E21C 27/34 | (2006.01) |
| (11) | 17558 | |
| (21) | 2007-18700 | |
| (22) | 05.04.2007 | |
| (73) | DBT GmbH, Lünen, DE | |
| (54) | Vedení dobývacího hoblíku, zejména vedení kluzného hoblíku, a žlabový díl | |
| (51) | B65D 1/12 | (2006.01) |
| (11) | 17586 | |
| (21) | 2007-18691 | |
| (22) | 04.04.2007 | |
| (73) | Hršel Karel Mgr. CSc., Praha, CZ
Wenzel Aleš Ing., Prostějov, CZ | |
| (54) | Plastová nádoba pro nápoje | |
| (51) | B65D 90/04 | (2006.01) |
| (11) | 17590 | |
| (21) | 2007-18711 | |
| (22) | 11.04.2007 | |
| (73) | Filgas Josef Ing., Studénka, CZ
Buchmann Tomáš, Ostrava, CZ | |
| (54) | Kovový kruhový vnitřní vyztužovací element s protikorozní úpravou pro válcové umělohmotné nádoby | |
| (51) | G01N 33/52 | (2006.01) |
| (11) | 17623 | |
| (21) | 2007-18693 | |
| (22) | 04.04.2007 | |
| (73) | Výzkumný ústav potravinářský Praha, v.v.i., Praha, CZ | |
| (54) | Imunoanalytická souprava na stanovení alergenu kravského mléka beta-laktoglobulinu v potravinách | |
| (51) | A61K 31/337 | (2006.01) |
| | A61P 35/00 | (2006.01) |
| (11) | 18181 | |
| (21) | 2006-18399 | |
| (22) | 20.12.2006 | |
| (73) | I.Q.A., a. s., Praha, CZ | |
| (54) | Farmaceutický prostředek s obsahem taxanového derivátu, určený pro přípravu infúzního roztoku | |
| (51) | A61H 1/00 | (2006.01) |
| | A63B 21/00 | (2006.01) |
| | A63B 23/035 | (2006.01) |
| | A63B 22/06 | (2006.01) |
| (11) | 18210 | |
| (21) | 2007-18727 | |
| (22) | 16.04.2007 | |
| (73) | Hrazděra Viktor, Praha, CZ | |
| (54) | Zařízení pro rehabilitaci končetin | |
| (51) | E04B 1/58 | (2006.01) |
| | E04B 1/38 | (2006.01) |
| (11) | 18287 | |
| (21) | 2007-19357 | |
| (22) | 20.04.2007 | |
| (73) | Rojík Václav prof. Ing. DrSc., Praha, CZ | |
| (54) | Tuhý styčník dřevěných stavebních prvků | |

ND1K

Druhé prodloužení doby platnosti užitečných vzorů

- | | | | | | |
|------|--|-----------|------|---|-----------|
| (51) | F24D 3/14 | (2006.01) | (51) | A47L 9/00 | (2006.01) |
| (11) | 14447 | | | A47L 5/00 | (2006.01) |
| (21) | 2004-15334 | | (11) | 14488 | |
| (22) | 20.04.2004 | | (21) | 2004-15373 | |
| (73) | Hennlich Industrietechnik, spol. s r. o., Litoměřice, CZ | | (22) | 29.04.2004 | |
| (54) | Podlahové topení | | (73) | ETA a.s., Hlinsko, CZ | |
| | | | (54) | Uspořádání ústrojí podtlakového ventilu u elektrického vysavače | |

(51)	B21D 7/04	(2006.01)	(51)	E01H 1/08	(2006.01)
(11)	14508		(11)	14668	
(21)	2004-15229		(21)	2004-15454	
(22)	26.03.2004		(22)	19.05.2004	
(73)	MSV SYSTEMS CZ s. r. o., Liberec 11, CZ		(73)	GARDEN Studio, s.r.o., Brno, CZ	
(54)	Ohýbací hlava		(54)	Zařízení pro sběr drobného odpadu	
(51)	B21D 7/04	(2006.01)	(51)	A47L 9/00	(2006.01)
(11)	14509		(11)	14669	
(21)	2004-15231		(21)	2004-15468	
(22)	26.03.2004		(22)	25.05.2004	
(73)	MSV SYSTEMS CZ s. r. o., Liberec 11, CZ		(73)	ETA a.s., Hlinsko, CZ	
(54)	Ohýbací hlava		(54)	Sestava pro upevnění vonného pásku v sací komoře elektrického vysavače prachu	
(51)	B21D 7/04	(2006.01)	(51)	A47K 3/12	(2006.01)
(11)	14510			A47C 4/04	(2006.01)
(21)	2004-15234			A47C 4/28	(2006.01)
(22)	26.03.2004			A47C 9/06	(2006.01)
(73)	MSV SYSTEMS CZ s. r. o., Liberec 11, CZ		(11)	14917	
(54)	Ohýbací zařízení		(21)	2004-15744	
(51)	G09F 23/00	(2006.01)	(22)	20.08.2004	
(11)	14540		(73)	RAVAK, a. s., Příbram, CZ	
(21)	2004-15424		(54)	Sklopné sedátko, zejména do sprchových koutů	
(22)	12.05.2004				
(73)	HEBA agency, s.r.o., Včelná, CZ				
(54)	Lavička s reklamní plochou				
(51)	A61F 5/055	(2006.01)			
(11)	14584				
(21)	2004-15249				
(22)	30.03.2004				
(73)	Suldoovská Irena, Pchery, CZ				
(54)	Šála první pomoci				
(51)	B65G 1/10	(2006.01)			
	B65G 1/02	(2006.01)			
(11)	14598				
(21)	2004-15556				
(22)	17.06.2004				
(73)	META skladovací technika, s.r.o., České Budějovice, CZ				
(54)	Uspořádání ručního pohonu, především pro pojízdné regály				
(51)	B65G 1/10	(2006.01)			
	B65G 1/02	(2006.01)			
(11)	14599				
(21)	2004-15557				
(22)	17.06.2004				
(73)	META skladovací technika, s.r.o., České budějovice, CZ				
(54)	Odstavná bezpečnostní lišta				
(51)	B65G 1/02	(2006.01)			
	B65G 19/08	(2006.01)			
(11)	14600				
(21)	2004-15558				
(22)	17.06.2004				
(73)	META skladovací technika, s.r.o., České Budějovice, CZ				
(54)	Uspořádání strojního pohonu, především pro pojízdné regály				
(51)	A47L 9/00	(2006.01)			
	A47L 9/28	(2006.01)			
	A47L 5/00	(2006.01)			
(11)	14664				
(21)	2004-15372				
(22)	29.04.2004				
(73)	ETA a.s., Hlinsko, CZ				
(54)	Sestava pro aretaci panelu elektrického vysavače při montáži				

ND4Q

První obnovy doby ochrany průmyslových vzorů

- (51) 21-02
- (11) 33618
- (21) 2006-36704
- (22) 04.04.2006
- (54) Výuková pomůcka

- (51) 08-08
- (11) 33888
- (21) 2006-36760
- (22) 24.05.2006
- (54) Nosná lišta a nosná konzola stavebnicového závěsného systému

ND4Q

Druhé obnovy doby ochrany průmyslových vzorů

- (51) 07-07
- (11) 30384
- (21) 2001-33160
- (22) 03.04.2001
- (54) Okrouhlá nádoba na skladování potravin se středovou prohlubní

- (51) 15-02
- (11) 30489
- (21) 2001-33171
- (22) 06.04.2001
- (54) Ponorné čerpadlo

- (51) 15-06
- (11) 30569
- (21) 2001-33256
- (22) 22.05.2001
- (54) Šicí stroj

- (51) 07-02
- (11) 30684
- (21) 2001-33170
- (22) 05.04.2001
- (54) Pečící forma se zvýšeným držadlem

ND4Q

Třetí obnovy doby ochrany průmyslových vzorů

- (51) 09-01
- (11) 26805
- (21) 1996-29069
- (22) 25.03.1996
- (54) Lahvička

- (51) 07-01
- (11) 26869
- (21) 1996-29100
- (22) 12.04.1996
- (54) Pohár na zmrzlinu

- (51) 07-01
- (11) 26870
- (21) 1996-29101
- (22) 12.04.1996
- (54) Pohár na dezert

PD4A

Převod práv a ostatní změny majitelů patentů

- | | |
|--|---|
| (11) 280118 | (11) 293436 |
| (21) 1992-2726 | (21) 1998-723 |
| (73) ZVI a.s., Praha 5 - Smíchov, CZ | (73) e-Dome s. r. o., 821 09 Bratislava, SK |
| (11) 287740 | (11) 300600 |
| (21) 1996-2386 | (21) 2000-3273 |
| (73) Pop Test Cortisol LLC, Cliffside Park, NJ 07010, NJ, US | (73) e-Dome s. r. o., 821 09 Bratislava, SK |
| (11) 292727 | (11) 301156 |
| (21) 1997-2484 | (21) 2001-1326 |
| (73) e-Dome s. r. o., 821 09 Bratislava, SK | (73) e-Dome s. r. o., 821 09 Bratislava, SK |

PD1K

Převod práv a ostatní změny majitelů užitečných vzorů

- (11) 11729
(21) 2001-12256
(73) KOBIT Holding, s.r.o., Praha 6, CZ
- (11) 11854
(21) 2001-12548
(73) KOBIT Holding, s.r.o., Praha 6, CZ
- (11) 14180
(21) 2003-14836
(73) ALBIXON a.s., Praha 5, CZ
- (11) 14259
(21) 2003-14879
(73) ALBIXON a.s., Praha 5, CZ
- (11) 14433
(21) 2004-15022
(73) ALBIXON a.s., Praha 5, CZ
- (11) 15047
(21) 2004-15869
(73) ALBIXON a.s., Praha 5, CZ
- (11) 16451
(21) 2005-17305
(73) ALBIXON a.s., Praha 5, CZ
- (11) 16959
(21) 2006-18120
(73) Veselý Ondřej, Praha 4 - Chodov, CZ
- (11) 16959
(21) 2006-18120
(73) Vender Vratislav, Praha 4 - Kunratice, CZ
- (11) 18090
(21) 2007-19180
(73) SAG ELV Slovensko, a.s., 816 46 Bratislava, SK
- (11) 18227
(21) 2007-19179
(73) SAG ELV Slovensko, a.s., 816 46 Bratislava, SK
- (11) 18952
(21) 2008-20168
(73) ALBIXON a.s., Praha 5, CZ
- (11) 19617
(21) 2009-20843
(73) ALBIXON a.s., Praha 5, CZ
- (11) 21259
(21) 2010-22273
(73) TAUBER GROUP, a.s., Praha 4, CZ

PD4Q

Převod práv a ostatní změny vlastníků průmyslových vzorů

- (11) 27106
(21) 1996-29672
(73) ZVI a.s., Praha 5 - Smíchov, CZ

Zamítnuté a částečně zamítnuté přihlášky ochranných známek před zveřejněním

Kapitola obsahuje údaje o rozhodnutích o přihláškách ochranných známek, u kterých byly na základě provedeného věcného průzkumu shledány Úřadem důvody pro zamítnutí přihlášky ochranné známky podle ustanovení § 4 nebo 6 zákona č. 441/2003 Sb. Na základě toho Úřad vydal rozhodnutí o zamítnutí přihlášky podle ustanovení § 22 zákona č. 441/2003 Sb., a to pro celý seznam výrobků a služeb nebo pro jeho část. Údaje o výsledku rozhodnutí (zamítnutí přihlášky, částečné zamítnutí přihlášky) jsou uvedeny za datem právní moci rozhodnutí pod INID kódem (583) s názvem "Datum právní moci rozhodnutí/výsledek rozhodnutí".

(210) **O-456342**

(540)



HOTEL PALLADIUM PLAZA

(210) **O-479332**

(540)

old
sch
ool

(583) 24.03.2011 / zamítnutí přihlášky

(583) 24.03.2011 / částečné zamítnutí přihlášky

(210) **O-465952**

(540)

TV TELKA

(583) 29.03.2011 / zamítnutí přihlášky

(210) **O-479941**

(540)

slevománie

(583) 17.03.2011 / zamítnutí přihlášky

(210) **O-468303**

(540)

**WASH
BOX**

(210) **O-479967**

(540)

Investors group

(583) 22.03.2011 / zamítnutí přihlášky

(210) **O-480360**

(540)

PURE MEAT

(583) 17.03.2011 / zamítnutí přihlášky

(583) 10.03.2011 / zamítnutí přihlášky

(210) **O-475642**

(540)

POCTIVÉ ČESKÉ DVEŘE

(583) 18.03.2011 / zamítnutí přihlášky

(210) **O-475697**

(540)

UNISKELET

(583) 29.03.2011 / zamítnutí přihlášky

(210) **O-476183**

(540)

Beauty Bust balance

(583) 10.03.2011 / zamítnutí přihlášky

(210) **O-477018**

(540)

KOKÍNO

(583) 26.03.2011 / zamítnutí přihlášky

(210) **O-478433**

(540)

INTERIERSERVIS OSTRAVA

(583) 24.03.2011 / zamítnutí přihlášky

Přehled zveřejněných přihlášek ochranných známek

Přihlášky ochranných známek, které byly na základě výsledků formálního a věcného průzkumu provedeného Úřadem shledány schopné zápisu do rejstříku ochranných známek, jsou obsaženy v této kapitole. Důležitou právní skutečností je, že zveřejněním přihlášky ochranné známky v této kapitole Věstníku (§ 23 zákona č. 441/2003 Sb.) začíná běžet zákonná tříměsíční lhůta pro podání námitek podle ustanovení § 25 zákona č. 441/2003 Sb.

Číselný přehled

O-461339, O-471656, O-471857, O-472140, O-472347, O-474923, O-474971, O-476931, O-477786, O-477858, O-477861, O-477864, O-477991, O-477994, O-477995, O-478402, O-478547, O-478660, O-478682, O-478705, O-478782, O-478857, O-479195, O-479215, O-479285, O-479332, O-479582, O-480034, O-480171, O-480184, O-480188, O-480205, O-480340, O-480351, O-480352, O-480521, O-480531, O-480534, O-480536, O-480580, O-480581, O-480589, O-480594, O-480600, O-480609, O-480626, O-480667, O-480687, O-480801, O-480803, O-480813, O-480815, O-480816, O-480818, O-480859, O-480913, O-480964, O-480965, O-480968, O-480972, O-481094, O-481104, O-481132, O-481134, O-481137, O-481138, O-481139, O-481144, O-481147, O-481148, O-481159, O-481196, O-481204, O-481205, O-481207, O-481219, O-481220, O-481253, O-481258, O-481284, O-481285, O-481324, O-481360, O-481395, O-481398, O-481408, O-481413, O-481447, O-481453, O-481455, O-481456, O-481498, O-481502, O-481507, O-481513, O-481578, O-481616, O-481659, O-481664, O-481723, O-481729, O-481750, O-481751, O-481819, O-481913, O-482016, O-482155, O-482156, O-482158, O-482165, O-482166, O-482219, O-482229, O-482233, O-482321, O-482322, O-482324, O-482325, O-482327, O-482328, O-482367, O-482370, O-482371, O-482418, O-482419, O-482420, O-482426, O-482545, O-482546, O-482658, O-482705, O-482706, O-482743, O-482793, O-482834, O-482872, O-482874, O-482879, O-482882, O-482883, O-482894, O-482895, O-482898, O-482901, O-482978, O-483008, O-483018, O-483104, O-483109, O-483110, O-483174, O-483175, O-483180, O-483557, O-483558, O-483671, O-483831

Zveřejněné přihlášky ochranných známek

(210) **O-461339**
(220) 07.08.2008
(320) 07.08.2008
(511) 35, 41
(540)



(510) (35) aktualizování reklamních materiálů, obchodní reklama (pro třetí osoby), pořádání veletrhů pro obchodní a reklamní účely, pronájem reklamní doby v komunikačních médiích, pronájem reklamních materiálů, pronájem reklamních ploch, průzkum veřejného mínění, psaní reklamních textů, reklama, reklama (propagace), reklama on-line v počítačové síti, reklamní agentury, pronájem reklamní plochy, styky s veřejností, televizní reklama, vyhledávání sponzorů; (41) reportérské služby, výroba rozhlasových programů.
(590) Barevná
(730) **EMPIRE media, s.r.o.**, Roháčova 188/37, Praha 3, 13000, CZ
(740) Mgr. Eva Špürková, advokátka, Mánesova 5, Praha 2, 12000

(210) **O-471656**
(220) 22.10.2009
(320) 22.10.2009
(511) 16, 35, 38, 41
(540)

CSA Czech Splitboarding Association

(510) (16) nosiče informací v rozsahu třídy 16, tiskoviny všeho druhu; (35) zprostředkovatelská činnost v oblasti obchodu s výrobky uvedenými ve tř. 16 a službami ve tř. 38 a 41, poskytování pomoci při provozu obchodu, podnikové a ekonomické poradenství a obchodní management, propagační a reklamní činnost; (38) provozování internetových stránek s tematikou na sportovní oblast splitboarding; (41) pořádání sportovních a zábavných akcí, odborných kurzů, školení a jiných vzdělávacích akcí, včetně lektorských, pořádání sportovní-propagačních akcí.
(730) **Czech Splitboarding Association, o.s.**, Řižská 1527/3, Praha 10 - Hostivař, 10200, CZ

(210) **O-471857**
(220) 03.11.2009
(320) 03.11.2009
(511) 16, 35, 38, 41
(540)

HORÁCKÉ NOVINY

(510) (16) grafiky, kalendáře, portréty, samolepky, zeměpisné mapy; (35) kopírování nebo rozmnožování dokumentů, organizování výstav a veletrhů v rámci této třídy, překlad a systemizace informací do počítačové databáze, pronájem prodejních automatů; (38) elektronická pošta, informační kanceláře, počítačová komunikace, komunikace pomocí počítačových terminálů, posílání zpráv, poskytování telekomunikačních přípojení ke globální počítačové síti, poskytování uživatelského přístupu ke globální počítačové síti, spojení pomocí sítí optických vláken, telekomunikace, telekonference (služby dálkových konferencí); (41) filmová studia, filmová tvorba, provozování golfového hřiště, zoologické zahrady, videofilmy (výroba), rekreace.

(730) **P.S. Trace, s.r.o.**, Vlhká 21, Brno, 60200, CZ
(740) Ing. Jiří Langhans, Krajínova 805/7, Třebíč, 67401

(210) **O-472140**
(220) 13.11.2009
(320) 13.11.2009
(511) 9, 38

(540)



(510) (9) přístroje a nástroje vědecké, námořní, geodetické, fotografické, filmové, optické, přístroje a nástroje pro vážení, měření, signalizaci, kontrolu (monitorování), záchranu životů a přístroje a nástroje pro vyučování, přístroje a nástroje pro vedení, přepínání, přeměnu, akumulaci, regulaci nebo řízení elektrického proudu, přístroje pro záznam, převod, přenos nebo reprodukci zvuku nebo obrazu, magnetické nosiče dat, nahrávací disky, prodejní automaty a mechanismy pro přístroje na mince, registrační pokladny, počítačové stroje, přístroje pro zpracování dat a počítače, hasicí přístroje, přístroje pro přenos zvuku a obrazu, telekomunikační přístroje, mobilní telekomunikační přístroje, mobilní telekomunikační handsety, počítačový hardware, počítačový software, počítačový software stažitelný z Internetu, PDA (osobní digitální asistent), kapesní PC, mobilní telefony, telekomunikační síťové přístroje, řídicí software pro telekomunikační síť a pro telekomunikační přístroje, ochranné oděvy, ochranné přilby, počítačový software na CD-ROMech, DVD ROMech, SD karty, brýle a skla do brýlí, brýle sluneční, divadelní kukátka, ochranné brýle, pouzdra na brýle, kontaktní čočky, kamery, fotoaparáty, objektivy, čočky do kamer a fotoaparátů, MP3 přehrávače, zvukové pásky, zvukové kazety, zvukové disky, audio-video pásky, audio-video kazety, audio-video disky, video pásky, video kazety, video disky, CD disky, DVD disky, elektronické publikace (stažitelné), podložky pod počítačovou myš, magnety, kryty na mobilní telefony, pouzdra na mobilní telefony, magnetické karty, kódovací karty, kódované karty, části a příslušenství pro všechny výše uvedené výrobky; (38) spoje (telekomunikace), telekomunikační služby, mobilní telekomunikační služby, telekomunikační portálové služby, internetové portálové služby, mobilní telekomunikační síťové služby, telekomunikační služby pevných linek, poskytování širokopásmového telekomunikačního přístupu, širokopásmové služby (Broadband), vysílací služby, televizní vysílání, vysílací služby vztahující se k IP /TW, poskytování přístupu k IP/TV, služby internetového přístupu, služby e-mailových a textových zpráv, informační služby v oblasti telekomunikací poskytované prostřednictvím telekomunikačních sítí, služby poskytovatele sítí, jmenovitě pronájem a řízení přístupového času k datovým sítím a databázím, zejména Internetu, komunikační služby pro přístup k databázi, pronájem přístupového času k počítačové databázi, poskytování přístupu k počítačovým databázím, pronájem přístupového času k počítačové databázi, služby podpory vztahující se k telekomunikacím a přístrojům, provozování sítí, jakožto telekomunikační služby, informační a poradenské služby spojené s výše uvedenými službami, informační a poradenské služby vztahující se k výše uvedeným službám poskytované on-line z počítačové databáze nebo Internetu, informační a poradenské služby ve vztahu k výše uvedeným službám, poskytované prostřednictvím telekomunikační sítě.

(590) Barevná
(730) **O2 Holdings Limited**, Wellington Street, Slough, Berkshire SL1 1YP, GB
(740) **AK SODOMKA-SOUČEK-JINDRA-MOKRÝ & PARTNEŘI**, JUDr. Tomáš Jindra, U Prašné brány 3, Praha 1, 11000

(210) **O-472347**
(220) 24.11.2009
(320) 24.11.2009
(511) 16, 35, 41, 42

(540)



- (510) (16) papír a výrobky z papíru všeho druhu, jako papír pro kopírování, papír balicí, papír voskovaný, filtrační papír, materiály a učební pomůcky pro výuku, poutače z papíru nebo z lepenky, mapy, atlasy, obrazy, pohlednice a upomínkové předměty, spadající do této třídy, jako propagační publikace, ročenky, papírové propagační samolepky, manuály, noviny, knihařské výrobky, papírové podložky pod sklenice, i pívné, papírové ubrousky a ubrusy, tiskárenské výrobky, potřeby pro knižní vazby, plakáty, neperiodické i periodické publikace, například brožury, časopisy, kalendáře, katalogy, ročenky, knihy, oběžníky, zpěvníky, knihy k nalepování výstřižků (alba), komiksy, archy papíru, tiskoviny, obaly na lahve, lepenka a kartonážní výrobky, alba, blahopřání i hudební, diagramy, fotografie, stojany na fotografie, grafické reprodukcce, grafiky, lepty, lístky, litografie, olejotisky, malby (obrazy) zarámované či nezarámované, letáky, portréty, prospekty, rytiny, psací potřeby, tiskařské typy, štočky, obaly z papíru, známky, samolepky, bloky (papírnické výrobky), dopisní papír, etikety, kromě textilních, formuláře, karty, karty a pásky papírové na počítačové programy, obálky, poštovní známky, pořadače (kancelářské potřeby), papírnické zboží kancelářské, obalové materiály, pouzdra na pera, pouzdra na razítka, připínáčky, razítka, seznamy (rejstříky), těžítka, tikety, účetní knihy, zápisníky (notesy), krabice lepenkové nebo papírové, obtisky, pásky doutníkové, podložky (psací), pouzdra na doklady, praporečky, pytlíky jako obaly (z papíru nebo umělých hmot), ručníky papírové, štíty vývěsní z papíru nebo z lepenky, tabule reklamní (z papíru nebo lepenky), učební a vyučovací pomůcky s výjimkou přístrojů; (35) marketing, obstaravatelská a zprostředkovatelská služba v rámci propagace, reklamy, obchodní činnosti a kancelářských prací, účetnictví, zpracování počítačových dat a spravování databází, marketingové služby v oblasti správy nemovitostí, logistiky, obchodní administrativa a kancelářské práce, aranžérství výkladů, průzkum trhu v souvislosti s uvedenými službami pro jiné firmy a zákazníky, rozesílání prospektů, účetní služby, poradenské komerční služby, inzertní činnost, poskytování pomoci při provozu obchodu, včetně zprostředkování obchodních a souvisejících obchodně personálních záležitostí, kontrola, vedení, vypracování statistických přehledů, poradenství v oblasti organizace a ekonomiky podnikání, poradenské služby při výběru zaměstnání, organizování výstav a veletrhů k reklamním a obchodním účelům, provádění aukcí a dražeb, pronájem kancelářských strojů a zařízení, distribuce zboží k reklamním účelům, vykonávání administrativních prací pomocí výpočetní techniky, zprostředkování nákupu a prodeje v oblasti výpočetní techniky (hardware i software), kopírování nebo rozmnožování dokumentů, dokladů apod., příprava a vyhotovení daňových přiznání, pronájem reklamních ploch, půjčování fotokopírovacích strojů, revize účtů (audit), zajištění reklamy za účelem prezentace podnikatelů v oblasti vnitrostátní a mezinárodní dopravy, přepravy, zasílatelství a skladističnických zařízení, pronájem prodejních automatů; (41) výchova, vzdělávání, zábava, sportovní a kulturní aktivity, pořádání seminářů, kurzů a sportovních soutěží, organizování vzdělávacích, zábavných, sportovních soutěží nebo soutěží krásy, pořádání sportovních závodů, tělesná výchova, provozování a pronájem sportovních zařízení, golfových hřišť, stadiónů, tenisových dvorců, plaveckých bazénů, gymnastický výcvik, půjčování sportovního nářadí, s výjimkou dopravních prostředků, vzdělávací a školící činnosti v rámci této třídy, pořádání festivalů, hudební produkce v rámci této třídy, služby pro oddech a rekreaci, informace a zprostředkování možností rekreace, rozptýlení, zábavy, management turistických destinací, organizování kulturních nebo vzdělávacích výstav, organizování živých představení a vystoupení, pořádání divadelních představení, provozování kinosálů, koncertních sálů, provozování muzeí, knihovny (půjčovny knih), pořádání diskoték, organizování a vedení kolokvií, konferencí, kongresů, sympozií,

informace o výchově a vzdělávání, školení, praktické cvičení, instruktážní výcvik, zkoušení, přezkoušení, dálkové studium, korespondenční kurzy, internátní školy, dětské jesle a školky, prázdninové tábory, náboženská výchova, pomoc a poradenství pro volbu povolání, vzdělávací a školící činnosti v rámci této třídy, výstavní a galerijní činnost v rámci této třídy, provozování kasin a heren, provozování her on-line (z počítačové sítě), noční kluby, karaoke, výchovně-zábavné klubové služby, kluby zdraví, cirkusy, drezúra zvířat, provozování zoologických zahrad, půjčování filmů, umělecké a módní agentury, estrády, pořádání loterií, organizování plesů, plánování a organizování večerků a oslav, předprodej vstupenek, filmová tvorba, filmová studia, dabing, digitální zpracování obrazu, nahrávací studia, výroba rozhlasových a televizních programů, zpravodajské služby, obrazové zpravodajství, fotografování, půjčování a pronájem divadelních a jiných dekorací včetně osvětlení, pronájem rozhlasových a televizních přijímačů, půjčování přenosných videokamer, vydávání knih, elektronické publikování (DTP), poskytování on-line elektronických publikací (bez možnosti stažení), vydávání elektronických knih a časopisů on-line, posunková řeč (tlumočení), překladatelské služby, pořádání a řízení pracovních setkání; (42) udělování certifikační značky „FE“ na základě hodnotících kritérií organizacím nebo fyzickým osobám jako ocenění jejich přístupu dlouhodobě zařadit zdravotně postižené občany do pracovního procesu a průběžně rozvíjet jejich dovednosti a kvalifikaci.

(590) Barevná
(730) **JPI s.r.o.**, Krameriova 846/3, Praha 4 - Kunratice, 14800, CZ
(740) **DANĚK & PARTNERS** Advokátní a patentová kancelář, Ing. Dr. Vilém Daněk, Vinohradská 45, Praha 2, 12000

(210) **O-474923**
(220) 08.03.2010
(320) 08.03.2010
(511) 3, 5, 10, 31, 32, 44
(540)

TAIWAN TCM

- (510) (3) přípravky pro bělení a jiné prací prostředky, přípravky pro čištění, leštění, odmašťování a broušení, mýdla, parfumerie, vonné oleje, kosmetika, vlasové vody (lotions), zubní pasty; (5) farmaceutické a veterinářské výrobky, hygienické výrobky pro léčebné účely, dietetické přípravky pro léčebné účely, potraviny pro batolata, náplasti, obvazový materiál, materiály pro plombování zubů a pro zubní otisky, dezinfekční přípravky, výrobky pro hubení škodlivých zvířat, fungicidy, herbicidy; (10) přístroje a nástroje chirurgické, zubní veterinářské, umělé údy, oči a zuby, ortopedické potřeby, materiál na sešívání ran; (31) výrobky zemědělské, zahradnické, lesní a zrní neuvedené v jiných třídách, živá zvířata, čerstvé ovoce a zelenina, rostliny a přírodní květiny, krmivo pro zvířata, slad; (32) piva, minerální vody, šumivé nápoje a jiné nápoje nealkoholické, nápoje a šťávy ovocné, sirupy a jiné přípravky k zhotovování nápojů; (44) zahradnické a lesnické služby.
- (730) **VUKM7 s.r.o.**, Branická 472/110, Praha 4, 14700, CZ

(210) **O-474971**
(220) 09.03.2010
(320) 09.03.2010
(511) 6, 16, 17, 19, 20, 21, 35, 40, 42
(540)

SÁRA

- (510) (6) reklamní výrobky kovové, kovové tabule a stojany, kovové příslušenství pro reklamu - distanční kovové držáky, systémy z ocelových lanek a tyčí; (16) papírové a plastové reklamní a kancelářské výrobky v rámci této třídy, tiskařské štočky a typy (písmena a číslice), papírové a plastové jmenovky, posunovací okénka na kalendáře, propagační tiskoviny, tabule a stojany z papíru, promostolky a prezentační stolky z papíru, informační systémy, panely, poutače, bannery, vše v rámci této třídy; (17) plastové tabule a desky zejména pro reklamu, plastové plakátové a cenovkové lišty; (19) nekovové orientační tabule, plakety, informační tabule a stojany; (20) rámy, clip rámy, rámečky, držáky reklamních poutačů, držáky poutačů, cenovek, vložek a CD médií (stojany k vystavování zboží), stojánky na letáky; (21) plastové mincovníky (podložky na peníze); (35) zásilkové, maloobchodní a velkoobchodní služby s výrobky uvedenými ve třídách 6, 16, 17, 19, 20 a 21, marketing, reklamní a propagační

činnost, elektronický obchod s výrobky uvedenými ve třídách 6, 16, 17, 19, 20 a 21, rozšiřování a zaslání reklamních materiálů, předvádění zboží pro reklamní účely a podporu prodeje, výstavy k obchodním a reklamním účelům, vše v rámci této třídy; (40) zpracování materiálů pro reklamní účely, potisk výrobků, potisk reklamních výrobků, reklamních tabulí, reklamních ploch, reklamních poutačů, panelů, bannerů, stojánek, držáků, listů, cedulí, závěsných reklamních informačních systémů, promostolků, polep fólií, laminování, sitotisk, digitální tisk, zpracování a úprava obrazu a fotografií, řezání a gravírování laserem a frézou, dřevovýroba, kovovýroba, vše na zakázku; (42) průmyslový design, grafický design, interiérový design a výzdoba, design výstavních ploch, poradenské služby při zařizování interiérů, projektové služby.

(730) **SÁRA, s.r.o.**, Podnásepní 1a, Brno, 60200, CZ

(740) Mgr. Jitka Vejražková, patentový zástupce, Podkovářská 6, Praha 9, 19000

(210) **O-476931**

(220) 25.05.2010

(320) 25.05.2010

(511) 5, 30, 32

(540)

STOPKAŠEL

(510) (5) adjuvanty pro lékařské účely [pomocné látky], bylinné čaje pro lékařské účely, byliny léčivé, čaje léčivé, dietetické látky upravené pro lékařské účely, dietetické nápoje upravené pro lékařské účely, doplňky výživové pro lékařské účely, drogy pro léčebné účely, eukalyptus pro farmaceutické účely, farmaceutické přípravky, léčivé čaje, potraviny dietní přizpůsobené pro lékařské účely, sirupy pro farmaceutické účely, vitamínové přípravky, potraviny pro kojence a batolata; (30) bylinky zahradní konzervované (koření), cukr, čaj, přísady do nápojů, jiné než esence, nápoje na bázi čaje, příchutě do nápojů, s výjimkou éterických olejů, sladidla přírodní, šťávy s výjimkou dresinků, potravinové doplňky a doplňky stravy, výživové doplňky a potraviny pro zvláštní výživu - vše obsahující látky rostlinného původu, zařazené v této třídě; (32) nápoje nealkoholické, přípravky na výrobu nápojů, ovocné šťávy, sirupy na výrobu nápojů.

(730) **Simply You Pharmaceuticals a.s.**, Roháčova 188/37, Praha 3, 13000, CZ

(740) JUDr. Tomáš Vymazal, 28. října 463/3, Olomouc, 77200

(210) **O-477786**

(220) 29.06.2010

(320) 29.06.2010

(511) 28, 35

(540)

Asociace herního průmyslu ČR a SR

(510) (28) hry, hračky; (35) propagační činnost, reklama.

(730) **Asociace herního průmyslu České a Slovenské republiky o.s.**, Nad Šárkou 118, Praha 6, 16000, CZ

(210) **O-477858**

(220) 01.07.2010

(320) 01.07.2010

(511) 5, 29, 30, 35, 40

(540)



(510) (5) výrobky dietetické a diabetické pro léčebné účely, dietetické, farmaceutické a výživové potraviny, potraviny pro batolata, děti a nemocné pro léčebné účely, bezlepkové pečivo a bezlepkové potraviny, pekařské výrobky pro zvláštní výživu, cukrovinky s léčivými přísadami, vitamínové, minerální (včetně stopových prvků) a výživové doplňky potravy, pro léčebné účely, přírodní léčivé výtažky, poživatiny pro doplnění redukčních diet nebo

přípravků pro hubnutí, vše s léčebnými účinky, přípravky s léčebnými účinky, obsahující biochemické katalyzátory, zejména pro fyzicky aktivní osoby, rekonvalescenty a nemocné, potravní doplňky pro posílení imunity organismu a zlepšení zdraví pro léčebné účely; (29) mléko, vejce a výrobky z nich, spadající do této třídy, oleje a jedlé tuky, tukové náhražky, suroviny a polotovary pro pekárenskou a cukrářskou výrobu spadající do této třídy, texturované proteiny a směsi z nich pro humánní využití, ostatní speciální komponenty a výrobky pro zušlechťování poživatin v rámci této třídy, obilní klíčky, ovoce mražené, sušené, zavažené, konzervované, kompotové a kandované, ovocná dřev, želé a želatina, džemy a marmelády, hrozinky, zákusky vyrobené z ovoce, potravinové doplňky ne pro lékařské účely (zařazené v této třídě) a obsahující látky živočišného původu, jádra ořechů a oříšků, datle, pomazánky s ořechovým nebo nugátovým základem; (30) potravní rostlinného původu, připravené pro konzumaci nebo konzervování, jakož i stimulanty pro zlepšení chutě potravin, pečivové hmoty k dalšímu zpracování, pekařské a cukrářské výrobky, z nich především vafle a oplatky, pekařské a cukrářské výrobky k dopečení, výrobky zdravé a racionální výživy, přírodní vlákniny, káva, kávové náhražky a přísady, čaj, kakao a kakaové přípravky a výrobky, čokoláda, fondán, cukr, med, droždí, kypřicí prášky, koření a jeho směsi, potravinářské zahušťovače, těsta do plnicí masy a náplně do pekařských a cukrářských výrobků, zmrzlina, potravinové doplňky v rámci této třídy, nikoliv pro léčebné účely, trestí a výtažky do potravin, nikoliv pro lékařské, náplně, krémy a polevy, přípravky z obilnin, bio výrobky pekařské, těstářské a cukrářské; (35) maloobchodní a velkoobchodní služby s výrobky uvedenými ve třídách 5, 29 a 30, shromažďování různého zboží pro třetí osoby (kromě jejich přepravy), v rozsahu zbožíových tříd 5, 29 a 30, za účelem umožnění spotřebitelům, aby si tyto výrobky mohli pohodlně prohlížet a nakupovat, export a import těchto výrobků, zprostředkovatelská činnost v oblasti obchodu s výrobky uvedenými ve třídách 5, 29 a 30, export a import těchto výrobků; (40) pekařská a cukrářská činnost, zpracování pekařských a cukrářských výrobků, zpracovávání pečivových hmoty pro těstářské, pekařské a cukrářské výrobky, zpracovávání mléka, ovoce, obilovin, luštěnin, semen, olejnin a jejich směsí, výroba oplatkového zboží v rámci této třídy, zmrazování a konzervování potravin, provozování pekařství.

(590) Barevná

(730) **MOKATE Czech s.r.o.**, Počernická 96, Praha 10, 10800, CZ

(740) Mgr. Václav Pacl, Okrajová 1415/4, Havířov-Podlesí, 73601

(210) **O-477861**

(220) 01.07.2010

(320) 01.07.2010

(511) 5, 29, 30, 35, 40

(540)



(510) (5) výrobky dietetické a diabetické pro léčebné účely, dietetické, farmaceutické a výživové potraviny, potraviny pro batolata, děti a nemocné pro léčebné účely, bezlepkové pečivo a bezlepkové potraviny, pekařské výrobky pro zvláštní výživu, cukrovinky s léčivými přísadami, vitamínové, minerální (včetně stopových prvků) a výživové doplňky potravy, pro léčebné účely, přírodní léčivé výtažky, poživatiny pro doplnění redukčních diet nebo přípravků pro hubnutí, vše s léčebnými účinky, přípravky s léčebnými účinky, obsahující biochemické katalyzátory, zejména pro fyzicky aktivní osoby, rekonvalescenty a nemocné, potravní doplňky pro posílení imunity organismu a zlepšení zdraví pro léčebné účely; (29) mléko, vejce a výrobky z nich, spadající do této třídy, oleje a jedlé tuky, tukové náhražky, suroviny a polotovary pro pekárenskou a cukrářskou výrobu spadající do této třídy, texturované proteiny a směsi z nich pro humánní využití, ostatní speciální komponenty a výrobky pro zušlechťování poživatin v rámci této třídy, obilní klíčky, ovoce

mražené, sušené, zavařené, konzervované, kompotové a kandované, ovocná dřev, želé a želatina, džemy a marmelády, hrozinky, zákusky vyrobené z ovoce, potravinové doplňky ne pro lékařské účely (zařazené v této třídě) a obsahující látky živočišného původu, jádra ořechů a oříšků, datle, pomazánky s ořechovým nebo nugátovým základem; (30) potraviny rostlinného původu, připravené pro konzumaci nebo konzervování, jakož i stimulanty pro zlepšení chutě potravin, pečivové hmoty k dalšímu zpracování, pekařské a cukrářské výrobky, z nich především vafle a oplatky, pekařské a cukrářské výrobky k dopečení, výrobky zdravé a racionální výživy, přírodní vlákniny, káva, kávové náhražky a přísady, čaj, kakao a kakaové přípravky a výrobky, čokoláda, fondán, cukr, med, droždí, kypřicí prášky, koření a jeho směsi, potravinářské zahušťovače, těsta a plnicí masy a náplně do pekařských a cukrářských výrobků, zmrzlina, potravinové doplňky v rámci této třídy, nikoliv pro léčebné účely, tresti a výtažky do potravin, nikoliv pro lékařské, náplně, krémy a polevy, přípravky z obilnin, bio výrobky pekařské, těstářenské a cukrářské; (35) maloobchodní a velkoobchodní služby s výrobky uvedenými ve třídách 5, 29 a 30, shromažďování různého zboží pro třetí osoby (kromě jejich přepravy), v rozsahu zboží tříd 5, 29 a 30, za účelem umožnění spotřebitelům, aby si tyto výrobky mohli pohodlně prohlížet a nakupovat, export a import těchto výrobků, zprostředkovatelská činnost v oblasti obchodu s výrobky uvedenými ve třídách 5, 29 a 30, export a import těchto výrobků; (40) pekařská a cukrářská činnost, zpracování pekařských a cukrářských výrobků, zpracovávání pečivových hmoty pro těstářenské, pekařské a cukrářské výrobky, zpracovávání mléka, ovoce, obilovin, luštěnin, semen, olejnin a jejich směsí, výroba oplatkového zboží v rámci této třídy, zmrazování a konzervování potravin, provozování pekařství.

(590) Barevná

(730) MOKATE Czech s.r.o., Počernická 96, Praha 10, 10800, CZ

(740) Mgr. Václav Pacl, Okrajová 1416/4, Havířov-Podlesí, 73601

(210) **O-477864**

(220) 01.07.2010

(320) 01.07.2010

(511) 5, 29, 30, 35, 40

(540)



(510) (5) výrobky dietetické a diabetické pro léčebné účely, dietetické, farmaceutické a výživové potraviny, potraviny pro batolata, děti a nemocné pro léčebné účely, bezlepkové pečivo a bezlepkové potraviny, pekařské výrobky pro zvláštní výživu, cukrovinky s léčivými přísadami, vitamínové, minerální (včetně stopových prvků) a výživové doplňky potravy, pro léčebné účely, přírodní léčivé výtažky, poživatiny pro doplnění redukčních diet nebo přípravků pro hubnutí, vše s léčebnými účinky, přípravky s léčebnými účinky, obsahující biochemické katalyzátory, zejména pro fyzicky aktivní osoby, rekonvalescenty a nemocné, potravní doplňky pro posílení imunity organismu a zlepšení zdraví pro léčebné účely; (29) mléko, vejce a výrobky z nich, spadající do této třídy, oleje a jedlé tuky, tukové náhražky, suroviny a polotovary pro pekárenskou a cukrářskou výrobu spadající do této třídy, texturované proteiny a směsi z nich pro humánní využití, ostatní speciální komponenty a výrobky pro zušlechťování poživatin v rámci této třídy, obilní klíčky, ovoce mražené, sušené, zavařené, konzervované, kompotové a kandované, ovocná dřev, želé a želatina, džemy a marmelády, hrozinky, zákusky vyrobené z ovoce, potravinové doplňky ne pro lékařské účely (zařazené v této třídě) a obsahující látky živočišného původu, jádra ořechů a oříšků, datle, pomazánky s ořechovým nebo nugátovým základem; (30) potraviny rostlinného původu, připravené pro konzumaci nebo konzervování, jakož i stimulanty pro zlepšení chutě potravin, pečivové hmoty k dalšímu zpracování, pekařské a cukrářské výrobky, z nich především vafle a oplatky, pekařské a cukrářské

výrobky k dopečení, výrobky zdravé a racionální výživy, přírodní vlákniny, káva, kávové náhražky a přísady, čaj, kakao a kakaové přípravky a výrobky, čokoláda, fondán, cukr, med, droždí, kypřicí prášky, koření a jeho směsi, potravinářské zahušťovače, těsta a plnicí masy a náplně do pekařských a cukrářských výrobků, zmrzlina, potravinové doplňky v rámci této třídy, nikoliv pro léčebné účely, tresti a výtažky do potravin, nikoliv pro lékařské, náplně, krémy a polevy, přípravky z obilnin, bio výrobky pekařské, těstářenské a cukrářské; (35) maloobchodní a velkoobchodní služby s výrobky uvedenými ve třídách 5, 29 a 30, shromažďování různého zboží pro třetí osoby (kromě jejich přepravy), v rozsahu zboží tříd 5, 29 a 30, za účelem umožnění spotřebitelům, aby si tyto výrobky mohli pohodlně prohlížet a nakupovat, export a import těchto výrobků, zprostředkovatelská činnost v oblasti obchodu s výrobky uvedenými ve třídách 5, 29 a 30, export a import těchto výrobků; (40) pekařská a cukrářská činnost, zpracování pekařských a cukrářských výrobků, zpracovávání pečivových hmoty pro těstářenské, pekařské a cukrářské výrobky, zpracovávání mléka, ovoce, obilovin, luštěnin, semen, olejnin a jejich směsí, výroba oplatkového zboží v rámci této třídy, zmrazování a konzervování potravin, provozování pekařství.

(590) Barevná

(730) MOKATE Czech s.r.o., Počernická 96, Praha 10, 10800, CZ

(740) Mgr. Václav Pacl, Okrajová 1416/4, Havířov-Podlesí, 73601

(210) **O-477991**

(220) 09.07.2010

(320) 09.07.2010

(511) 5, 29, 30, 35, 40

(540)



(510) (5) výrobky dietetické a diabetické pro léčebné účely, dietetické, farmaceutické a výživové potraviny, potraviny pro batolata, děti a nemocné pro léčebné účely, bezlepkové pečivo a bezlepkové potraviny, pekařské výrobky pro zvláštní výživu, cukrovinky s léčivými přísadami, vitamínové, minerální (včetně stopových prvků) a výživové doplňky potravy, pro léčebné účely, přírodní léčivé výtažky, poživatiny pro doplnění redukčních diet nebo přípravků pro hubnutí, vše s léčebnými účinky, přípravky s léčebnými účinky, obsahující biochemické katalyzátory, zejména pro fyzicky aktivní osoby, rekonvalescenty a nemocné, potravní doplňky pro posílení imunity organismu a zlepšení zdraví pro léčebné účely; (29) mléko, vejce a výrobky z nich, spadající do této třídy, oleje a jedlé tuky, tukové náhražky, suroviny a polotovary pro pekárenskou a cukrářskou výrobu spadající do této třídy, texturované proteiny a směsi z nich pro humánní využití, ostatní speciální komponenty a výrobky pro zušlechťování poživatin v rámci této třídy, obilní klíčky, ovoce mražené, sušené, zavařené, konzervované, kompotové a kandované, ovocná dřev, želé a želatina, džemy a marmelády, hrozinky, zákusky vyrobené z ovoce, potravinové doplňky ne pro lékařské účely (zařazené v této třídě) a obsahující látky živočišného původu, jádra ořechů a oříšků, datle, pomazánky s ořechovým nebo nugátovým základem; (30) potraviny rostlinného původu, připravené pro konzumaci nebo konzervování, jakož i stimulanty pro zlepšení chutě potravin, pečivové hmoty k dalšímu zpracování, pekařské a cukrářské výrobky, z nich především vafle a oplatky, pekařské a cukrářské výrobky k dopečení, výrobky zdravé a racionální výživy, přírodní vlákniny, káva, kávové náhražky a přísady, čaj, kakao a kakaové přípravky a výrobky, čokoláda, fondán, cukr, med, droždí, kypřicí prášky, koření a jeho směsi, potravinářské zahušťovače, těsta a plnicí masy a náplně do pekařských a cukrářských výrobků, zmrzlina, potravinové doplňky v rámci této třídy, nikoliv pro léčebné účely, tresti a výtažky do potravin, nikoliv pro lékařské, náplně, krémy a polevy, přípravky z obilnin, bio výrobky pekařské, těstářenské a cukrářské; (35) maloobchodní a velkoobchodní služby s výrobky uvedenými ve

třídách 5, 29 a 30, shromažďování různého zboží pro třetí osoby (kromě jejich přepravy), v rozsahu zbožových tříd 5, 29 a 30, za účelem umožnění spotřebitelům, aby si tyto výrobky mohli pohodlně prohlížet a nakupovat, export a import těchto výrobků, zprostředkovatelská činnost v oblasti obchodu s výrobky uvedenými ve třídách 5, 29 a 30, export a import těchto výrobků; (40) pekařská a cukrářská činnost, zpracování pekařských a cukrářských výrobků, zpracovávání pečivových hmoty pro těstářenské, pekařské a cukrářské výrobky, zpracovávání mléka, ovoce, obilovin, luštěnin, semen, olejnin a jejich směsí, výroba oplatkového zboží v rámci této třídy, zmrazování a konzervování potravin, provozování pekařství.

(590) Barevná
(730) MOKATE Czech s.r.o., Počernická 96, Praha 10, 10800, CZ
(740) Mgr. Václav Pacl, Okrajová 1415/4, Havířov-Podlesí, 73601

(210) **O-477994**
(220) 09.07.2010
(320) 09.07.2010
(511) 5, 29, 30, 35, 40
(540)



(510) (5) výrobky dietetické a diabetické pro léčebné účely, dietetické, farmaceutické a výživové potraviny, potraviny pro batolata, děti a nemocné pro léčebné účely, bezlepkové pečivo a bezlepkové potraviny, pekařské výrobky pro zvláštní výživu, cukrovinky s léčivými přísadami, vitamínové, minerální (včetně stopových prvků) a výživové doplňky potravy, pro léčebné účely, přírodní léčivé výtažky, poživatiny pro doplnění redukčních diet nebo přípravků pro hubnutí, vše s léčebnými účinky, přípravky s léčebnými účinky, obsahující biochemické katalyzátory, zejména pro fyzicky aktivní osoby, rekonvalescenty a nemocné, potravní doplňky pro posílení imunity organismu a zlepšení zdraví pro léčebné účely; (29) mléko, vejce a výrobky z nich, spadající do této třídy, oleje a jedlé tuky, tukové náhražky, suroviny a polotovary pro pekárenskou a cukrářskou výrobu spadající do této třídy, texturované proteiny a směsi z nich pro humánní využití, ostatní speciální komponenty a výrobky pro zušlechťování poživatin v rámci této třídy, obilní klíčky, ovoce mražené, sušené, zavařené, konzervované, kompotové a kandované, ovocná dřev, želé a želatina, džemy a marmelády, hrozinky, zákusky vyrobené z ovoce, potravinové doplňky ne pro lékařské účely (zařazené v této třídě) a obsahující látky živočišného původu, jádra ořechů a oříšků, datle, pomazánky s ořechovým nebo nugátovým základem; (30) potraviny rostlinného původu, připravené pro konzumaci nebo konzervování, jakož i stimulanty pro zlepšení chutě potravin, pečivové hmoty k dalšímu zpracování, pekařské a cukrářské výrobky, z nich především vafle a oplatky, pekařské a cukrářské výrobky k dopečení, výrobky zdravé a racionální výživy, přírodní vlákniny, káva, kávové náhražky a přísady, čaj, kakao a kakaové přípravky a výrobky, čokoláda, fondán, cukr, med, droždí, kypřicí prášky, koření a jeho směsi, potravinářské zahušťovače, těsta a plnicí masy a náplně do pekařských a cukrářských výrobků, zmrzlina, potravinové doplňky v rámci této třídy, nikoliv pro léčebné účely, trestí a výtažky do potravin, nikoliv pro lékařské, náplně, krémy a polevy, přípravky z obilnin, bio výrobky pekařské, těstářenské a cukrářské; (35) maloobchodní a velkoobchodní služby s výrobky uvedenými ve třídách 5, 29 a 30, shromažďování různého zboží pro třetí osoby (kromě jejich přepravy), v rozsahu zbožových tříd 5, 29 a 30, za účelem umožnění spotřebitelům, aby si tyto výrobky mohli pohodlně prohlížet a nakupovat, export a import těchto výrobků, zprostředkovatelská činnost v oblasti obchodu s výrobky uvedenými ve třídách 5, 29 a 30, export a import těchto výrobků; (40) pekařská a cukrářská činnost, zpracování pekařských a cukrářských výrobků, zpracovávání pečivových hmoty pro těstářenské, pekařské a cukrářské výrobky, zpracovávání mléka, ovoce, obilovin, luštěnin, semen, olejnin a jejich směsí, výroba

oplatkového zboží v rámci této třídy, zmrazování a konzervování potravin, provozování pekařství.

(590) Barevná
(730) MOKATE Czech s.r.o., Počernická 96, Praha 10, 10800, CZ
(740) Mgr. Václav Pacl, Okrajová 1415/4, Havířov-Podlesí, 73601

(210) **O-477995**
(220) 09.07.2010
(320) 09.07.2010
(511) 5, 29, 30, 35, 40
(540)



(510) (5) výrobky dietetické a diabetické pro léčebné účely, dietetické, farmaceutické a výživové potraviny, potraviny pro batolata, děti a nemocné pro léčebné účely, bezlepkové pečivo a bezlepkové potraviny, pekařské výrobky pro zvláštní výživu, cukrovinky s léčivými přísadami, vitamínové, minerální (včetně stopových prvků) a výživové doplňky potravy, pro léčebné účely, přírodní léčivé výtažky, poživatiny pro doplnění redukčních diet nebo přípravků pro hubnutí, vše s léčebnými účinky, přípravky s léčebnými účinky, obsahující biochemické katalyzátory, zejména pro fyzicky aktivní osoby, rekonvalescenty a nemocné, potravní doplňky pro posílení imunity organismu a zlepšení zdraví pro léčebné účely; (29) mléko, vejce a výrobky z nich, spadající do této třídy, oleje a jedlé tuky, tukové náhražky, suroviny a polotovary pro pekárenskou a cukrářskou výrobu spadající do této třídy, texturované proteiny a směsi z nich pro humánní využití, ostatní speciální komponenty a výrobky pro zušlechťování poživatin v rámci této třídy, obilní klíčky, ovoce mražené, sušené, zavařené, konzervované, kompotové a kandované, ovocná dřev, želé a želatina, džemy a marmelády, hrozinky, zákusky vyrobené z ovoce, potravinové doplňky ne pro lékařské účely (zařazené v této třídě) a obsahující látky živočišného původu, jádra ořechů a oříšků, datle, pomazánky s ořechovým nebo nugátovým základem; (30) potraviny rostlinného původu, připravené pro konzumaci nebo konzervování, jakož i stimulanty pro zlepšení chutě potravin, pečivové hmoty k dalšímu zpracování, pekařské a cukrářské výrobky, z nich především vafle a oplatky, pekařské a cukrářské výrobky k dopečení, výrobky zdravé a racionální výživy, přírodní vlákniny, káva, kávové náhražky a přísady, čaj, kakao a kakaové přípravky a výrobky, čokoláda, fondán, cukr, med, droždí, kypřicí prášky, koření a jeho směsi, potravinářské zahušťovače, těsta a plnicí masy a náplně do pekařských a cukrářských výrobků, zmrzlina, potravinové doplňky v rámci této třídy, nikoliv pro léčebné účely, trestí a výtažky do potravin, nikoliv pro lékařské, náplně, krémy a polevy, přípravky z obilnin, bio výrobky pekařské, těstářenské a cukrářské; (35) maloobchodní a velkoobchodní služby s výrobky uvedenými ve třídách 5, 29 a 30, shromažďování různého zboží pro třetí osoby (kromě jejich přepravy), v rozsahu zbožových tříd 5, 29 a 30, za účelem umožnění spotřebitelům, aby si tyto výrobky mohli pohodlně prohlížet a nakupovat, export a import těchto výrobků, zprostředkovatelská činnost v oblasti obchodu s výrobky uvedenými ve třídách 5, 29 a 30, export a import těchto výrobků; (40) pekařská a cukrářská činnost, zpracování pekařských a cukrářských výrobků, zpracovávání pečivových hmoty pro těstářenské, pekařské a cukrářské výrobky, zpracovávání mléka, ovoce, obilovin, luštěnin, semen, olejnin a jejich směsí, výroba oplatkového zboží v rámci této třídy, zmrazování a konzervování potravin, provozování pekařství.

(590) Barevná
(730) MOKATE Czech s.r.o., Počernická 96, Praha 10, 10800, CZ
(740) Mgr. Václav Pacl, Okrajová 1415/4, Havířov-Podlesí, 73601

(210) **O-478402**
(220) 30.07.2010
(320) 30.07.2010
(511) 29, 30, 32, 33, 35, 39, 41, 43, 44

- (540) **Hotel International Brno**
- (510) (29) maso, ryby, drůbež, zvěřina, masové výtažky, ovoce a zeleniny konzervované, sušené a zavařené, želé, džemy, kompoty, vejce, mléko, mléčné nápoje, mlékárenské výrobky, jedlé oleje a tuky; (30) káva, čaj, kakao, cukr, rýže, mouka, chléb, sušenky, pečivo; (32) pivo, lehká piva a ležáky, šumivé nápoje a jiné nealkoholické nápoje a šťávy ovocné, sirupy a jiné přípravky k zhotovování nápojů; (33) alkoholické nápoje; (35) správa hotelu, ekonomické poradenství v oboru hotelnictví, gastronomie a cestovního ruchu, incentivní management, zpracování informací v oblasti reklamy, marketing, propagace a reklama včetně propagace prostřednictvím www aplikací a aplikací jim obdobných, reklama on-line na veřejných komunikačních sítích, poradenské a konzultační služby v oblasti obchodní činnosti, reklamní, inzertní a propagační činnost prostřednictvím jakéhokoliv média, poskytování informací a jiných informačních produktů komerčního nebo reklamního charakteru, multimediálních informací komerčního charakteru, komerční využití Internetu v oblastech komerčních internetových médií a vyhledávacích služeb, on-line inzerce, zprostředkování v obchodních vztazích, pomoc při využívání a řízení obchodního podniku, pomoc při provozování obchodů a obchodních činností průmyslového nebo obchodního podniku, předvádění výrobků pro reklamní účely a podporu prodeje, rozšiřování reklamních materiálů a vzorků zboží, provozování komerčních módních přehlídek, organizování komerčních a reklamních výstav; (39) služby cestovní kanceláře v oboru dopravy, rezervace v oboru dopravy, informační služby v cestovním ruchu, motorová doprava nákladní a osobní, přeprava zavazadel, provozování parkovišť a garáží, zajišťování jízdenek, místenek, letenek a lodních listků, služby průvodcovské, poradenství v oboru cestovního ruchu v oblasti dopravy; (41) výchova učňů, zábavní, vzdělávací, výchovná a osvětová činnost, organizování a pořádání kulturních a vzdělávacích výstav, školení, seminářů, konferencí, organizování a pořádání setkání všeho druhu, vydávání informačních materiálů, zajišťování vstupenek na sportovní, kulturní a společenské akce, pořádání poznávacích a vzdělávacích zájezdů, překladatelské a vydavatelské služby, provozování galerie ne k obchodním účelům (vystavování výtvarných děl), provozování tělovýchovných a sportovních zařízení, zejména tenisových kurtů, provozování golfových trenažérů, provozování pohybových činností, například plážové a vodní sporty, aerobik, fitness, ricochet, spinning a obdobné činnosti, provoz bazénů, karaoke, barmanská show, nekomerční módní přehlídky; (43) poskytování stravovacích a ubytovacích služeb, zejména provozování hotelů, penzionů, restaurací, kaváren, barů, vináren, bister a rychlých občerstvení (fast food), příprava jídel a nápojů pro spotřebu, kulinářské aktivity, catering, bankety, služby poskytované denními bary, hotelovými salůnky a bary, organizování ochutnávek jídel a pití, prodejní automaty rychlého občerstvení, poradenství v oboru hotelnictví, gastronomie a cestovního ruchu v oblasti ubytování a stravování, informační, poradenské a konzultační služby týkající se všech výše uvedených služeb; (44) služby lázeňské, léčebné a rehabilitační, provozování zařízení sloužících k regeneraci osob, provozování lázní, saun, solárií a slunečních lázní, služby solné jeskyně, fitness centra, služby související s řízením tělesné váhy (přibírání, ztráta), pedikúra a manikúra, odborné služby holičské a masérské, poskytování informací a poradenství týkající se salónů krásy a kosmetických produktů, služby zdravotní péče, salón krásy a kadeřnictví, poradenství týkající se péče o krásu, sladění barev a zevnějšku, včetně výběru a používání výrobků kosmetiky, toaletních přípravků, parfumerie, přípravků do koupele a tělových přípravků, přípravků pro péči o pokožku, vlasy, krásu a zevnějšek, poskytování informací týkajících se barevné typologie, aranžování květin, služby optiků, poradenské a konzultační služby týkající se všech výše uvedených služeb.
- (730) **Hotel International Brno, a.s.**, Husova 16, Brno, 65921, CZ
(740) Karel Voda, Bolzanova 13, Brno, 61800

- (210) **O-478547**
(220) 05.08.2010
(320) 05.08.2010
(511) 9, 35, 38, 41, 42

- (540) **ON AIR Monitor**
- (510) (9) nahrané a nenahrané nosiče zvuku a obrazu, zejména audiokazety, videokazety, kompaktní disky, magnetofonové pásky, gramofonové desky, audiovizuální díla na nosičích, hudební díla na nosičích; (35) reklamní a propagační činnost prostřednictvím jakéhokoliv média, prostřednictvím telefonní sítě, datové sítě nebo informační sítě, distribuce zboží k reklamním účelům, inzertní činnost, zprostředkovatelská činnost v oblasti obchodu s uvedenými výrobky ve tř. 9, zprostředkování mediálního průmyslu, zprostředkování reklamy, inzerce, propagace; (38) provozování televizního a rozhlasového vysílání, včetně televizního a rozhlasového vysílání šířeného po Internetu, poradenská činnost v oblasti sdělovacích prostředků, šíření a výměna informací prostřednictvím počítačových a telekomunikačních sítí, včetně Internetu; (41) tvorba televizních a rozhlasových programů, vzdělávací a zábavná činnost, organizace, příprava a pořádání hudebních vystoupení, koncertů a zábavných pořadů, vydavatelská a nakladatelská činnost; (42) vědecké a technologické služby a související výzkum a projektování, analytické a výzkumné služby v průmyslu, navrhování a vývoj počítačového hardwaru a softwaru.
- (590) Barevná
(730) **REGIE RADIO MUSIC spol. s r.o.**, Wenzigova 4/1872, Praha 2, 12000, CZ
(740) **ADVOKÁTNÍ KANCELÁŘ BŘESKÝ, HEIPLÍK, JUDr.** Ladislav Břeský, advokát, Botičská 1936/4, Praha 2, 12800

- (210) **O-478660**
(220) 11.08.2010
(320) 11.08.2010
(511) 42
(540)



- (510) (42) technologické služby a související výzkum a zkoušení.
(590) Barevná
(730) **Kabinet pro standardizaci, o.p.s.**, Budějovická 73, Praha 4, 14000, CZ

- (210) **O-478682**
(220) 11.08.2010
(320) 11.08.2010
(511) 9, 16, 35, 38, 41
(540)

Účetní kavárna

- (510) (9) výpočetní technika všeho druhu včetně periferních zařízení, programové vybavení a software všeho druhu, nosiče informací s nahranými publikacemi k elektronickému vysílání; (16) papír a výrobky z papíru, tiskoviny, časopisy, periodika, knihy, výrobky knihařské, kalendáře, pohlednice, fotografie, telefonní seznamy, seznamy adres, průvodce, manuály, katalogy, soubory dat a informací v tištěné formě, psací potřeby, lepidla kancelářská a pro domácnost, tužky, pastely, uhly, štetce, psací stroje, kancelářské potřeby kromě nábytku, školní sešity, skicáky, pastelky, tuhy, guma na mazání, ořezávátka, ořezávátka-strojky, penály, papírové ubrousky, papírové obaly, obrazy, omalovánky, obtisky, karty, razítka a razidla, písmena pro tiskárny, tiskařské štočky; (35) inzertní, reklamní a propagační služby, pomoc při řízení obchodní činnosti, obchodní administrativa, kancelářské práce, marketingové služby, zprostředkování obchodních záležitostí (zákaznický servis, tj. zajišťování odbytu, zastupování

při obchodních jednáních, sjednávání obchodních podmínek), rozmnožování a tisk reklamních a propagačních dokumentů, automatické zpracování dat, výstavy k reklamním a obchodním účelům, průzkum trhu, administrativní práce, činnost ekonomických a organizačních poradců, vedení účetnictví, automatizované zpracování dat, průzkum veřejného mínění, pořádání a vyhodnocování anket pro komerční účely; (38) šíření informací pomocí komunikace mezi sítěmi, provozování služeb pomocí Internetu, provozování informačních domén na Internetu; (41) výchovná a zábavní činnost, vydavatelství a nakladatelství, školicí činnost, pořádání kursů, veškerá agenturní a produkční činnost v oblasti vzdělání, pořádání a zajišťování audiovizuálních akcí, pořádání setkání, přednášek, kursů, seminářů a besed.

(730) **Wolters Kluwer ČR, a.s.**, U Nákladového nádraží 6, Praha 3, 13000, CZ

(740) UNIPATENT, Ing. Jiří Chlustina, Jana Masaryka 43-47, Praha 2, 12000

(210) **O-478705**

(220) 12.08.2010

(320) 12.08.2010

(511) 36

(540)

rodinný lékař

(510) (36) finanční služby, pojišťovnictví, pojišťovací služby, zajišťovací činnost, činnosti související s pojišťovací a zajišťovací činností, zábranná činnost, finanční služby, provádění bankovních obchodů a jakýchkoliv operací s tím spojených, bankovní služby, služby týkající se financí a peněžnictví, přijímání vkladů, poskytování úvěrů, vydávání hypotečních zástavních listů, investování do cenných papírů, financování pronájmu, vedení účtů, řízení, obsluha a provozování výměny dat v rámci platebního styku, poradenská činnost a zprostředkování v oblasti financí a pojišťovnictví, sponzoring, shromažďování a poskytování finančních prostředků, zejména v oblasti vzdělávání, kultury, umění, sportu, výcviku, ekologie, charitativní činnosti, v oblasti podpory a ochrany dětí a mládeže, v oblasti sociálních a zdravotních projektů a aktivit, fyzickým osobám v životní a sociální tísni, obcím, ostatním právnickým osobám a fyzickým osobám při rozvoji vědy a výzkumu, ochrany životního prostředí a ohrožených druhů zvířat, poradenské a organizační služby v oblasti zřizování, vedení a fungování nadací a jiných charitativních subjektů a v jejich vzájemné spolupráci v rámci této třídy, získávání finančních prostředků a darů pro charitativní účely, organizování a provozování dobročinných a humanitárních akcí formou poskytování slev a příspěvků potřebným ve finanční podobě.

(730) **INTER PARTNER ASSISTANCE, S.A.**, Avenue Louise 166, 1050, Brusel, BE

(210) **O-478782**

(220) 16.08.2010

(320) 16.08.2010

(511) 35, 36, 38

(540)



(510) (35) administrativní zpracování nákupních objednávek, agentury umělecké (obchod vedení), aktualizování reklamních materiálů, analýzy nákladů, aranžování výkladů, daňová příznání (příprava a vyhotovení), data (vyhledávání) v počítačových souborech (pro třetí osoby), dodavatelské služby pro třetí osoby (nákup výrobků a služeb pro jiné podniky), dražby, dřevo (odhady lesního), efektivnost provozu a racionalizace práce (posuzování), fakturace, fotokopírování, hospodářské (ekonomické) prognózy, hotely (správa), informace (obchodní nebo podnikatelské), informační kanceláře (komerční), inzerce poštou, kanceláře dovozní a vývozní, kancelářské stroje a zařízení (pronájem), klasifikace nebo třídění vlny, komerční informace a rady pro

spotřebitele (spotřebitelská poradna), komerční informační kanceláře, komunikační média, prezentace výrobků v komunikačních médiích pro účely maloobchodu, kopírování dokumentů, licence na výrobky a služby ostatních (komerční správa), marketingové studie, mzdy a výplatní listiny (příprava), nábor zaměstnanců, nákupní ceny, velkoobchodní ceny (analýzy), nákupní objednávky (administrativní zpracování), obchodní a průmyslové podniky (pomoc při řízení), obchodní a průmyslové podniky (pomoc při řízení), obchodní a průmyslové podniky (pomoc při řízení), obchodní činnost (pomoc při řízení), obchodní činnost (poradenství v), obchodní management a podnikové poradenství, obchodní nebo podnikatelské poradenství (profesionální), obchodní nebo podnikatelský průzkum, obchodní reklama (pro třetí osoby), oceňování obchodních podniků, oceňování obchodních podniků, oceňování vlny, organizování výstav (komerčních nebo reklamních), personální poradenství, počítače (vyhledávání umístění nákladních vozů pomoci), počítačové databáze (překlad informací do), počítačové databáze (systemizace informací do), podnikání (oceňování a odhady v oblasti), podnikové poradenství a obchodní management, podniky (služby poskytované v souvislosti se stěhováním), pomoc při řízení obchodní činnosti, poradenství (odborné obchodní), poradenství při vedení podniků, pořádání veletrhů pro obchodní a reklamní účely, pracovní úřady (zprostředkovatelný práce), prodejní automaty (pronájem), pronájem fotokopírovacích strojů, pronájem prodejních automatů, pronájem reklamní doby v komunikačních médiích, pronájem reklamních materiálů, pronájem reklamních ploch, průzkum trhu, průzkum trhu, průzkum veřejného mínění, předplatné (zajišťování předplatného), telekomunikačních služeb (pro ostatní), předplatné novin a časopisů (zajišťování), předvádění (služby modelek) pro reklamní účely a podporu prodeje, předvádění zboží, překlad informací do počítačových databází, přemísťování (stěhování) provozů, podniků (služby týkající se), přepisování, příprava inzertních sloupků příprava inzertních sloupků, příprava mezd a výplatních listin, psychologické testování pro výběr zaměstnanců, psychologické testování pro výběr zaměstnanců, rady pro spotřebitele (komerční informace a rady pro), (spotřebitelská poradna), reklama, reklama on-line v počítačové síti, reklamní agentury, reklamní materiály (pronájem), reklamní materiály (aktualizování), reklamní materiály (rozšiřování) zákazníkům (letáky, prospekty, tisky, vzorky), reklamní nebo inzertní materiály (rozšiřování), reklamní texty (psaní), reklamní texty (vydávání, zveřejňování, oznámení, vyhlášení, publikování), revize účtů (audit), rozhlasová reklama, rozšiřování vzorků (zboží), řízení (poradenské služby obchodní nebo podnikatelské), řízení obchodních nebo průmyslových podniků (poskytování pomoci při), sekretářské služby, sestavování statistiky, služby (telefonní vzkazy, dotazy), služby v oblasti i grafické úpravy pro reklamní účely, služby v oblasti srovnávání cen, styky s veřejností, subdodavatelské služby (obchodní pomoc), telefonní služby (vzkazy) pro nepřítomné, televizní reklama, těsnopis, stenografie, texty (zpracování), účetnictví, účetnictví, účty (sestavování výpisů z), umělci (agentury), vedení kartoték v počítači, vedení knih (účetních), vedení podniků (poradenství), venkovní reklama, vydávání reklamních nebo náborových, propagačních a inzertních textů, vyhledávání sponzorů, vylepování plakátů, výpisy z účtů (provádění), výstavy komerční a reklamní (organizování), výstřížková služba na zápravy, vzorky zboží (distribuce), zaslání; (36) analýzy (finanční), bankovníctví, bankovníctví finanční operace, bankovníctví finanční transakce, bankovníctví měnové operace, banky úvěrové, bezpečnostní schránky (úschovni služby), burzovní makléřství, byty (pronájem), celní služby, celní služby, ceny (vydávání), cennosti (úschova), cestovní šeky (vydávání), clearing (zúčtování vzájemných pohledávek a závazků, bezhotovostní operace), daňové odhady (služby), domácí bankovní služby, důchodové fondy, elektronický převod kapitálu, farmy (pronájem), finanční analýzy, finanční informace, finanční odhady a oceňování (pojišťovnictví, bankovníctví, nemovitosti), finanční poradenství, finanční řízení, finanční služby, finanční sponzorování, fondy (důchodové), garance, záruky, kauce, home banking (domácí bankovní služby), hypotéky (poskytování půjček), informace o pojištění, investování kapitálu, investování kapitálu, jednatelství, kanceláře pro inkasování pohledávek, kanceláře realitní, kanceláře ubytovací, kauce, záruky, garance, ručení, konzultační služby (finanční), konzultační služby v oblasti pojišťovnictví, koupě na

spłaty (financování), kreditní karty (služby), kreditní karty (vydávání), kurzovní záznamy na burze, leasing, likvidace podniků (služby) (finanční záležitosti), makléřství, jednatelství, nájemné (inkasování), nájemní, činžovní domy (vedení), nákup na splátky, nemovitosti (zprostředkování), nemovitosti (obchodování s), nemovitosti (oceňování a odhady), nemovitosti (oceňování a odhady), nemovitosti (oceňování a odhady), nemovitosti (pronájem), nemovitosti (správa), numismatické sbírky (oceňování), oceňování (finanční) (pojištění, bankovníctví, nemovitosti), oceňování finanční (pojištění, bankovníctví, nemovitosti), oceňování (numismatika), oceňování (starožitnosti), oceňování (umělecká díla), oceňování (známky), oceňování a odhady (daňové), oceňování nemovitostí, oceňování šperků, odhady (cen oprav) (finanční oceňování), odhady a oceňování (daňové), organizování dobročinných sbírek, organizování sbírek, ověřování šeků, peníze (směňování), platby na splátky, pohledávky (kanceláře pro inkasování), pojistky (uzavírání), pojistky životní (životní pojištění), pojistné technické služby (statistika), pojištění (při námořní přepravě), pojištění (nemocenské), pojištění (zprostředkování), poradenství v oblasti pojištění, pronájem bytů, pronájem farem, pronájem farem, pronájem nájemních, činžovních domů, pronájem nemovitostí, pronájem kanceláří (nemovitosti), převody (platební) vykonávané elektronicky, půjčka (záruční, zástavní), půjčky (financování), realitní kanceláře, řízení (finanční), směnárenské služby, spořitelny, správa, správa majetku, ubytovací kanceláře (byty, místnosti), úrazové pojištění (uzavírání smluv), úschovní služby, úschova v bezpečnostních schránkách, úvěrové karty (služby týkající se), úvěrové karty, úvěrové banky, uzavírání pojistek proti požáru, vyplácení důchodů, zastavárny (provozování), zúčtovací banky (provádějící bezhotovostní operace); (38) agentury tiskové, diskusní fóra (poskytování internetových diskusních fór), elektronická pošta, elektronické nástěnky (služby) (telekomunikační služby), informační kanceláře, kabelová televize (vysílání), komunikace (telefonní), komunikace (telefonní), konference (služby dálkových), mobilní telefony (komunikace), počítačová komunikace, posílání zpráv, poskytování přístupu k databázím, poskytování telekomunikačních kanálů pro teleshoppingové služby, poskytování telekomunikačních připojení ke globální počítačové síti, poskytování uživatelského přístupu ke globální počítačové síti, pronájem přístrojů pro přenos zpráv, pronájem přístupového času ke globálním počítačovým sítím, pronájem zařízení pro přenos informací, přenášení pomocí satelitních družic, přenášení telegramu, přenos faxem, přenos zpráv a obrazových informací pomocí počítače, půjčování faxů, půjčování modemů, půjčování telefonů, půjčování telekomunikačních zařízení, rozhlasové vysílání, služby hlasové pošty, směrovací a spojovací služby pro telekomunikace, spojení pomocí sítí optických vláken, telefonické služby, telegrafická komunikace, telegrafický přenos, telegrafní služby, telegramy (přenos), telegramy (zasílání), telekomunikace (informace o), telekonference (služby dálkových konferencí), televizní vysílání, telexové služby, vysílání kabelové televize, výzvy (služby poskytované rádiem, telefonem nebo jinými elektronickými komunikačními prostředky), zprávy (zasílání).

(730) **ENTER plex, s.r.o.**, Dvořižská 963, Praha 9, 19800, CZ

(210) **O-478857**

(220) 19.08.2010

(320) 19.08.2010

(511) 4, 6, 10, 11, 14, 19, 20, 21, 24, 26, 27, 29, 30, 31, 36, 38, 39, 40, 43, 44, 45

(540)



(510) (4) výrobky a přípravky pro pohlcování a vázání prachu v gymnastických sálech a fitness centrech, mazací oleje, vosky a mazadla použitelná jako maziva a přípravky pro čištění a chránění sportovní obuvi a sálových stacionárních kol užívaných

venku i ve vodě, přípravky a maziva pro čištění a údržbu sálových gymnastických a fitnessových přístrojů, včetně indoorcyclingových kol, svíčky pro noční osvětlení, dekorační dárkové svíčky s barevnou gaudí mozaikou a zakombinovanými prvky vitráže, vonné a aromatické svíčky pro astmatiky, wellness centra, salóny krásy a pro fyziomasáže, kazety a pouzdra pro dárkové vonné svíčky; (6) kovové sportovní a aerospinningové výrobky: medaile, poháry, plakety ze slitin, hliníku, bronzu, mosazi a jiných kovů obsažených v této třídě, umělecká díla a sošky z bronzu a obecných kovů pro účely sportovních a aerospinningových soutěží, kovové štítky na sportovní poháry a plakety a identifikační štítky, konstrukce kovové - přenosné, kovové konstrukce pro stabilizaci aerospinningových a stacionárních jednokol ve vodě, kovové podložky na vyrovnání vřele pod cvičební nářadí a nábytkové zařízení, kovové výztuže pro sportovní zařízení a nářadí, kovová madla, úchyty k fyzioterapeutickým zařízením, rukojeti ke sportovním náčiním a zařízením, kovové zásobníky na ručníky a toaletní papíry, kovové u závěry na láhve; (10) zařízení na fyzická cvičení a přístroje na měření tlaku užívaná pro fyzioterapii a aerospinningovou terapii, rehabilitační a cvičební zařízení pro tělesně handicapované osoby, fyzioterapeutická a masérská zařízení, speciální nábytek pro rehabilitační účely a aerospinning, vodní lůžka, nafukovací matrace pro fyzioterapii a ubytování, košíky na držení lékařských přístrojů, sedátka speciálně konstruovaná pro fyzioterapii, masážní přístroje (pro zdravotní a estetickou masáž), žárovzdorné kameny pro saunovací lázně, lávové kameny jako výhřevný prostředek pro zdravotní a estetické masáže, elektricky vyhřívavé podložky pro fyzioterapii, ortopedické pomůcky a výrobky, matrace a podložky pro fyzioterapii, zařízení na přemísťování, speciálně uzpůsobené zvedáky, závěsné řemeny a konstrukce, všechno pro tělesně handicapované osoby a osoby se sníženou pohyblivostí nebo invalidy, lahve sací pro cvičebně sportovní fyzioterapii a další pomůcky pro terapeutickou jízdu na kole ve vodě i na suchu, popruhy a pásy pro tělesně postižené, ortopedické náhleníky, ortopedická obuv, UV lampy pro fyzioterapii, vibromasážní přístroje; (11) zásobníky dezinfekci včetně dávkovače, zařízení na dávkování přísad pro osvětlení vzduchu a vzduchové sterilizátory, klimatizační zařízení a zařízení pro zavlažování, zařízení na dávkování přísad do vody, zařízení na dodávku přísad do vody (zásobníky přísad včetně dávkovače, pro míchané nápoje), elektrické vyhřívací příkrývky, podušky a koberečky, ne pro lékařské účely, filtry na pitnou vodu, fontány a pítka, inhalační přístroje, s výjimkou přístrojů pro lékařské účely, ionizátory na čištění vzduchu, napařovací přístroje pro kosmetické účely, zařízení na výrobu páry pro aerobikové a spinningové sály, ohříváče na nohy (elektrické i neelektrické), ohříváče vzduchu, přístroje a zařízení osvětlovací a regulační zařízení pro zavlažování a vyvíjení páry, tepla, chladicí nádoby na led a chladicí pulty na potraviny, klimatizace ve wellnessových centrech, saunách, aerobikových sálech a fitness centrech lázeňské vany, teplovzdušné a parní lázně a sauny (umývárny, vířivé vany, sprchovací kabiny, kádě), obklady parních lázní, koupelnové a lázeňské vyzdívků, saunovací a lázeňské vybavení a zařízení, přístroje k opalování (solária), sedátka do sprchy, držátka na toaletu, dekorativní lampióny pro slavnostní osvětlení, lampová stínidla, světelné koule a mozaikové baňky, osvětlení určená pro sportovní a indoorcyclingové sály zejména lampy, světla včetně součástek a příslušenství, světla pro nosiče na jízdní kola a osvětlení pro sálová stacionární kola, osvětlovací UV tělesa určená k rehabilitaci a posílení imunitního systému, odfiltrované UV (ultrafialové) zářící lampy určené pro dezinfekci vzduchu v uzavřených sálech ve wellness centrech, elektrické sušící nástroje a řeny na vlasy, sanitární (toaletní) přístroje a zařízení, výkladní skříně - chladicí vitríny, chladničky, mrazničky, mrazicí pulty, chladicí nádoby, grily, přístroje na výrobu kávy nebo čaje užití v kavárnách fitness center, wellnessech a klasických kavárnách; (14) výrobky z kovu a jejich slitiny a výrobky z těchto látek nebo postřibřeného nebo pozlaceného kovu nejsou-li uvedeny v jiných třídách, figurky (sošky), medailonky, emblémy (znaky), putovní a sportovní poháry, plakety, amulety, brože, ozdobné předměty, náhrdelníky, náramky, ozdoby na obuv, přívěsky, bižuterie, klíčenky, měděné žetony, mince, hodinky, hodiny, chronometry (stopky), chronografy, pouzdra a kazety na šperky a medaile (prezentační); (19) dláždění dřevěné, světélkující, kabiny lázeňské nebo jejich nekovové obklady zdi, sošky a figurky z

kamene, betonu a mramoru, přenosné střechy pro venkovní akce (nekovová krytina), přenosné stretch stěny, přenosné nekovové paravanové konstrukce, cateringové a jiné promostánky a nekovové stavby přenosné, veletržní stánky a výstavní expozice na klíč, stupně schodové (nekovové), přenosné nekovové pódiové stupínky pro vítěze, nekovové značení cest, nekovové žaluzie; (20) části nábytku ze dřeva, řečnické pulty, mobilní pódia, cateringové pulty, kartotéky, nábytkové police, nábytek campingový a pro zahradní barbecue, nábytek a části nábytku pro tělesně postižené osoby, osoby se sníženou pohyblivostí nebo invalidy z materiálu náležejícího do této třídy, stoly na masáže, postelové rošty, stoly a postele pro ubytovací zařízení a wellness, umělohmotné nádrže, nábytkové (wellness kádě), nekovové dávkovače ručníků upevněné, atypické poštovní schránky a příhrádky, ani kovové ani zděné, dřevěné přenosné dekorační předměty pro sport a wellness, paravanové reklamní zástěny, desky k vystavování zboží, figuríny a reklamní otáčivé totémy, ochranné obaly na oděvy, ramínka na oděvy, dřevěné přepravky, poutače ze dřeva nebo umělých hmot, podhlavníky, rehabilitační podnožky, kola, opery do vany, zátky do lahví, zátky korkové a ozdobné; (21) skleněné nádoby, amfory, bandasky, banky, lahve, sejkry, putovní a sportovní poháry, sportovní trofeje, ozdobné stolní mísy a vázy vykládané gaudiomozaikou a vitrážním sklem, figurky, sošky a plakety z porcelánu nebo skla, vitrážního skla nebo gaudi mozaiky, ozdobné květináče vykládané gaudiomozaikou, toaletní kufříky zdobené gaudiomozaikou pro salon krásy a wellness studia, kosmetické náčiní a pomůcky pro sport, fyzioterapii a salón krásy z porcelánu a skla, nádoby a podtácky na vykuřování vonných látek a k umístění vonných svíček a olejů, dávkovače papírových ručníků a toaletního papíru, desky na jídelní listky, bonboniéry (ozdobné krabice na cukroví), termosky na nápoje nebo reklamní krabice na jídlo; (24) lůžkoviny a lůžkové přehozy pro ubytovací zařízení, wellness centra a salony krásy, prostěradla a povlaky na matrace a kosmetické lehátka pro ubytovací zařízení, wellness centra a salony krásy, okenní a dveřní záclony, závěsy (portieri) a gobelíny na stěnu relaxačních center, ochranné potahy na wellnessový nábytek a sportovní zařízení, ochranné návleky a přehozy na stacionární kola, ubrusy textilní na hygienu a odličování, textilní kapesníky pro salony krásy a fitness centra, textilní podložky na stůl pod sklenice a talíře (prostírání) pro wellnessové kavárny, ozdobné povlaky na polštáře, praporek, praporky (s výjimkou papírových), ručníky (textilní), sítě proti moskytům, spací wellness pytle, stolní látkové ubrusy, textilní štítky; (26) brože, ozdoby na oděvy a na sportovní pokrývky hlavy, spony, ozdoby do vlasů, ozdoby textilních výrobků, nažehlovací a přišívací emblémy na sportovní členky, kalhotové svorky pro cyklisty, přezky, knoflíky, kloboučnické ozdoby (ne z drahých kovů), startovní čísla, odznaky, medaile, plakety a přívěsky - nic z drahých kovů, elastické stuhy, kokardy, textilní stuhy, etikety na sportovní prádlo a oděvy, monogramy (značky na prádlo) a nažehlovací obtisky, emblémy a logotypy, nárameniky (nažehlovací nebo přišívací); (27) tapety, gobelíny, koberečky, koupelňové předložky, linolea a voskovaná plátna, protiskluzné rohože a rohože rákosové, umělé trávníky a rohože pro minigolfové hřiště, tělocvičné žíněnky; (29) zavařované, mražené, sušené a vařené ovoce a zelenina, masové výtažky, vývary, polévky, želé, džemy, pyré z ovoce, ovocné a zeleninové saláty, nakládaná zelenina, vařená, grilovaná a sušená zelenina; (30) káva, čaj, čokoládové a kakaové nápoje, kávové náhražky a míchané mléčné nápoje, obilniny připravené pro osobní konzumaci (ovesné vločky, cereálie a jiné obilniny), chléb, pečivo, cukroví, zmrzlina, med, sirup, nálevy k ochucení, led na osvětlení; (31) čerstvé ovoce a zelenina, osivo, rostliny a přírodní květiny, květiny sušené na ozdobu pro ubytovací zařízení a zařízení relaxační, květiny živé pro wellness kavárnu a relaxační zařízení; (36) jednatelství, finanční sponzorování, sponzorování zařízení a zařízení sloužících regeneraci a rekondici, sportovních soutěží, olympijských her, maratónů a různých forem živých vystoupení sportovců, sponzorování výroby fyzioterapeutických a sportovních potřeb a zařízení, organizování sbírek a shromažďování prostředků na dobročinné účely, realitní a ubytovací kanceláře, pronájem kanceláří, pronájem nebytových prostor, místností a bytů (apartmánů), pronájem zařízení a nezařízených nebytových prostor a sálů provozovatelům fitness, fyzioterapeutům, lektorům různých forem spinningových aktivit a organizacím, zprostředkování nemovitostí a prostor k

pronájmu, inkasování (vybírání) nájemného, správa majetku wellness centra, fitness centra, salónů krásy a ubytovacího zařízení, úschovny služby a úschova v bezpečnostních schránkách, finanční služby a analýzy, vybírání licenčních poplatků a poplatků na vzdělání v oblasti fyzioterapie, sportu a zdravého životního stylu, vydávání cenin, finanční odhady a oceňování, koupě na splátky (financování), služby týkající se úvěrových karet, pojištění, finanční obchody a peněžní záležitosti, platební, převody vykonávané elektronicky, poradenské, informační a konzultační služby v rámci této třídy, informace a analýzy v rámci této třídy, poskytování finančních konzultací a odborných posudků výrobkům a službám ve třídách 4, 6, 10, 11, 14, 19, 20, 21, 24, 26, 27, 29, 30, 31, 36, 38, 39, 40, 43, 44, 45, vedení finančních schopností účinného prodeje, správy, marketingu, vyjednávání, koupě, analýzy chování a koučinku v oblasti tříd 4, 6, 10, 11, 14, 19, 20, 21, 24, 26, 27, 29, 30, 31, 36, 38, 39, 40, 43, 44, 45; (38) agentury tiskové a informační kanceláře, poskytování přístupu k informacím na Internetu, poskytování internetových diskusních fór k fyzioterapii, fitness a zdravého životního stylu, poskytování internetového kreativního fóra pro získání nových nápadů a za účelem řešení problémů, elektronická pošta, elektronické nástěnky s informacemi o nových revolučních formách spinningu (aerospinningu, indoorcyclingu, schwinningu, spinningu, aquaspinningu), přenosy zpráv faxem, služby dálkových konferencí a provoz konferenčních linek jednacích místností a fór, posílání zpráv, pronájem přístrojů pro přenos zpráv, pronájem počítačů a zařízení pro přenos informací, půjčování faxů, modemů, telefonů a konferenční telekomunikační techniky, televizní, rozhlasové vysílání zaměřené na fitness a zdravý životní styl, wellness a fyzioterapii, výzvy, oznámení, pozvánky (služby poskytované rádiem, telefonem nebo jinými elektronickými komunikačními prostředky), šíření elektronických časopisů po Internetu, šíření tiskovin pomocí počítačových a obdobných sítí se zaměřením na fitness a zdravý životní styl, wellness a fyzioterapii, informační činnosti a webové portály zaměřené na wellness, fitness a zdravý životní styl, provozování internetového fóra zaměřeného na fyzio trénink prováděný na stacionárních jednokolových přístrojích (rotopedových aerospinnerech tomahawk a jiných obdobných typech jednokol), poskytování portálů na internetu (wifi služby v kavárně a ubytovacím zařízení), vysílání nahraných zvukových a zvukově obrazových záznamů, poradenské, informační a konzultační služby a informace v rámci této třídy; (39) organizování a zprostředkování cestovních služeb a pobytů pro sportovce a turisty včetně rezervace, informace o dopravě a přepravě městské (MHD), taxi služby, meziměstské a letištní, přeprava a zprostředkování osob, invalidů, sportovců a turistů (osobní, doprava), organizování a zprostředkování francouzských pobytů v oblasti wellness a soukromých rehabilitačních středisek a organizování pobytových certifikačních programů, pronájem parkovacích stání pro turisty, sportovce a invalidy, půjčování dětských sedaček pro osobní automobily, organizování a doprovázení na okružních výletech a sportovních výletech, organizování zájezdů pro sportovce, turistických prohlídek a exkurzí, organizování relaxačních pobytů a zájezdů pro zájemce o fyzioterapii a zdraví životního stylu, pronájem kavárenských chladících zařízení a mrazicích boxů, pronájem skladů a nebytových prostor pro skladování, skladování zboží pro kavárnu, kosmetiku, kadeřnictví a wellness, skladování fitness zařízení a stacionárních kol, skladování elektronicky uložených dat nebo dokumentů z oblasti měření klientů, účetní a daňové evidence, poradenské, informační a konzultační služby zaměřené na organizování relaxačních pobytů, sportovních zájezdů a zájezdů zaměřených na zdravý životní styl, poskytování poradenství na všechny služby v rámci této třídy; (40) tisk poukazů, stravenek, vstupenek a losů pro kavárny, sportovní akce, soutěže, maratóny, wellness centra, fitness centra a salónů krásy, poradenské, konzultační a informační služby týkající se výroby a zpracování zavařovaného, mraženého, sušeného a vařeného ovoce a zeleniny, želé, džemy a pyré z ovoce, bělení látek, ručníků a ložního prádla pro salon krásy, wellness centra a ubytovacího zařízení, pronájem klimatizačního zařízení v ubytovacích zařízeních a pronajatých nebytových prostorách, konzervování potravin a nápojů, recyklace dokumentů, laminování dokumentů a reklamních materiálů, lisování ovoce v kavárenských službách, uzení a grilování potravin, montáž materiálů a zařízení na objednávku pro třetí osoby, podnájemcům

(přístylky, kosmetické a kadeřnické pomůcky, dětské postýlky, dětské autosedačky), výroba a šití oděvů; (43) hostinská činnost, služby rychlého občerstvení, kaváren, barů a bufetů, kiosků, jídelen a cateringu, příprava, dodávky a prodej jídla, potravin a nápojů, internet kavárna - wifi kavárna v rámci této třídy, provozování apartmánového ubytování a služeb s tím spojených, služby rekreačních středisek, pronajímání jednacích místností a místností pro konání společenských setkání, konferencí, výstav, seminářů a vzdělávacích či sportovních školení včetně konferenční techniky, poskytování přechodného ubytování, turistických nocleháren, rezervace ubytování a stravovací služby, pořádání banketů (služby), hostin, cateringu a zahradních barbecue včetně obstaravatelské a zprostředkovatelské činnosti v uvedených službách, obstarávání poukázek (voucherů) na služby zařazené ve tř. 43, automat (rychlé občerstvení), obstarávání ostatních služeb v oblasti ubytování a stravování související s cestováním a sportovně - ubytovacích zájezdů, rezervace stravování a ubytování přes Internet, zprostředkovatelská a obstaravatelská činnost v uvedených oblastech třídy 43, poradenské, informační a konzultační služby týkající se všech uvedených služeb; (44) soukromá centra pro fyzickou rehabilitaci, wellness, fyzioterapeutická střediska a lázeňské služby, provozování zařízení sloužících k regeneraci a rekondici, fyziocvičením, lázeňské péči a službám fyzioterapeutickým, provoz klubů zdraví a wellness klubů, provoz a služby vířivých koupelí, whirlpoolů, parních lázní, termálních středisek, sauny a wellness, veřejné lázně pro hygienické účely, parní lázně, služby v oblasti sauny, rekondiční, rekonvalescenční, rehabilitační, aromaterapeutické a relaxační služby, péče o osoby pomocí léčebných technik jako je meditace, aromaterapie, chromoterapie, IPL terapie, fyzikální terapie (fyzioterapie a cvičení), chiropraktika, fyzická rehabilitace (cvičení), tělesná terapie, svalové vyrovnávání postojů těla, hygienická péče a péče o krásu, masérské, rekondiční a regenerační služby všeho druhu, fyzioterapeutické podvodní masáže (masáže pod vodou prováděné regulovatelným proudem vody), cvičební terapie pod vodou a rehabilitační jízda pod vodou na stacionárních speciálně upravených jednokolech cvičební terapie a rehabilitační a relaxační jízdy na stacionárních speciálně upravených jednokolech umístěných v tělocvičných zařízeních a soukromých fitnesssech, terapie a rehabilitace, manuální terapie jako služby fyzioterapeutické a sportovního terapeuta, jmenovitě masáže všeho druhu, gymnastika nemocných, sport pro zdraví, posilování, trénink výdrže, relaxační cvičení, meditativní a nemeditativní tělesná a duševní cvičení, wellness péče a služby v oblasti zvládnutí stresu, léčebná terapie (jmenovitě relaxace), kadeřnické a kosmetické salóny, pronájem na křesla v salonech krásy, manikúra, pedikúra, služby vizážistů a zkrášlovacích salónů, provozování a služby solárií, péče o hygienu a krásu osob, aranžování květin a zahradní architektura propojená do wellness centra, analýzy v souvislosti s léčením a fyzioterapií osob, sběr fyzioterapeutických léčebných znalostí a znalostí v oblasti wellness, fyzioterapeutická hodnocení a diagnostikování, analýza držení těla, program hodnocení pro pacienty přijímající fyzioterapeutické nebo rehabilitační služby za účelem vedení léčby a hodnocení efektivnosti programu, zdravotní poradenství vztahující se k výživě a podpora výživy, diagnostika a poradenství v oblasti zdravého životního stylu a optimalizace životního stylu, poradenské služby v oblasti dietologie, tvarování postavy, hubnutí a redukce váhy, poradenství pro wellness centra a kluby zdraví, poradenské služby v oblasti zvýšení imunity organismu, jeho regenerace a detoxikace, přírodní a alternativní medicína, pronájem a nájem fyzioterapeutických zařízení a přístrojů, fyzioterapeutických potřeb a zařízení, zdravotní péče o duševní zdraví; (45) právnícké komerční služby, právní služby - zprostředkovatelská a obstaravatelská činnost pro rozhodce a rozhodčí řízení, služby týkající se vyšetřování v rámci arbitráže, poradenství a ochrana duševního vlastnictví, duševní vlastnictví (licence), licence k průmyslovým právům, správa autorských práv, poradenství a konzultace v oblasti duševního vlastnictví, arbitrážní služby, půjčování oděvů a sportovních úborů, osobní strážce a bezpečnostní zajišťování sportovních akcí, poskytování licencí na revoluční formy indoorcyclingových činností a know how v oblasti sportu a zdravého životního stylu, poradenství pro výše uvedené služby, osobní a společenské služby poskytované třetími osobami k uspokojení potřeb jednotlivců a skupin, služby předplatného pro knihovny digitálních fotografií, jmenovitě pronájem práv pro reprodukci

digitálních obrazů, fotografií, ilustrací, fontů, audia a videa druhým, licencování digitálních obrazů, fotografií, ilustrací, fontů, audia a videa pro druhé, poskytování softwarových licencí s výjimkou programů pro hry.

- (730) **Aerospinning Master Franchising, Ltd., s.r.o.**, Holandská 49/4, Praha 10 - Vršovice, 10100, CZ
(740) **KŠD ŠTOVÍČEK** advokátní kancelář, s.r.o., JUDr. Jan Štovíček, Ph.D., Hvězdova 1716/2b, Praha 4, 14078

- (210) **O-479195**
(220) 02.09.2010
(320) 02.09.2010
(511) 35, 38, 42
(540)

NAMEEE

- (510) (35) tvorba reklamy, šíření propagačních informací, reklamní, propagační činnost, rozšiřování a poskytování reklamních a inzertních materiálů, periodických a neperiodických tiskovin, zejména novin, časopisů určených pro reklamu a propagaci, prospektů, letáků, katalogů, reklamní literatury a jiných nosných médií prostřednictvím sítě Internet, reklama on-line v počítačové síti, průzkumy trhu, průzkumy veřejného mínění, inzerce, marketing, vytváření, zpracování a třídění dat v rámci databází, systematizace informací do počítačových databází; (38) komunikace a přenos dat prostřednictvím veřejné nebo neveřejné telekomunikační sítě včetně Internetu pomocí telefonů, telefaxů, satelitů, počítačů či terminálů nebo jakýmkoli jinými prostředky včetně přenosu elektronické pošty a přenosu dat v reálném čase, přenos zvuku, obrazu, textu nebo jiných dat či informací, poskytování a zprostředkování služeb s tím spojených včetně poskytování přístupu a připojení k této telekomunikační sítím včetně Internetu, provozování veřejné a neveřejné telekomunikační sítě, šíření a zpřístupnění elektronických tiskovin, časopisů, periodik, knih a jiných dat prostřednictvím veřejné a neveřejné telekomunikační sítě včetně Internetu, informační služby na Internetu včetně provozování elektronických nástěnek, diskusních skupin a fór a poskytování přístupu k on-line informačním službám a databázím, poskytování přístupu k informacím prostřednictvím webových stránek, on-line fór, konferenčních místností, poštovních serverů a blogů, vše prostřednictvím sítě Internet, poskytování přístupu do společenských sítí, sdílení (poskytování) fotografií, videí a filmů prostřednictvím sítě Internet; (42) návrhy, strukturování a programování či jiné vytváření počítačových programů a počítačových systémů zejména programového vybavení internetových, intranetových či jiných síťových serverů, serverových stanic a systémů, včetně jejich instalace, zavádění, aktualizace a údržby, návrhy, strukturování a programování či jiné vytváření databází, datových systémů a jejich aplikací a přístupu k nim, jejich instalace, zavádění, aktualizace a údržba, návrhy, instalace, strukturování a programování či jiné vytváření internetových a intranetových stránek a nástěnek či internetových a intranetových aplikací, včetně jejich instalace, zavádění, aktualizace, údržba a hostování (poskytování volného prostoru) pro internetové či intranetové stránky a nástěnky, převod (konverze) počítačových programů, dat či jiných údajů v elektronické podobě z různých formátů do jiných formátů či z fyzických médií na elektronická média.
- (730) **Nameee.com, a.s.**, Jungmannovo nám. 758/21, Praha 1, 11000, CZ
(740) Ing. Michal Jupa, patentový zástupce, Na Baních 1385, Praha 5 - Zbraslav, 15600

- (210) **O-479215**
(220) 02.09.2010
(320) 02.09.2010
(511) 6, 37
(540)



- (510) (6) systém lodžiového a balkónového zábradlí v provedení ocel a hliník, ve všech povrchových úpravách a designových variantách, veškeré výrobky spadající do této třídy, týkající se systému lodžiového a balkónového zábradlí, včetně teras rodinných domů, zábradlí s přípravou na zasklení veškerými systémy; (19) prvky systému zasklení balkónů a lodžii spadající do této třídy; (37) opravy a rekonstrukce balkónů a lodžii, zasklívání balkónů a lodžii, montáž a demontáž zábradlí, repase zábradlí, zámečnická činnost.
- (730) **ÚDRŽBA BUDOV.CZ - Schneider s.r.o.**, Průmyslová 957/5, Bolatice, 74723, CZ

PRAQUE
audio.guide

- (210) **O-479285**
(220) 07.09.2010
(320) 07.09.2010
(511) 16, 35, 41
(540)

Asociace certifikovaných jazykových škol

- (510) (16) papírové nosiče informací, zejména tiskoviny, především jazykové učebnice, noviny, časopisy, zpravodaje a knihy, letáky, papírové propagační předměty, papír, papírenské zboží, fotografie, učební a vyučovací pomůcky zařazené v této třídě; (35) inzertní, reklamní a propagační činnost, zejména v oblasti výuky cizích jazyků, obstaravatelská a zprostředkovatelská činnost, zejména v oblasti výuky cizích jazyků, činnost organizačních a ekonomických poradců, obchodní výstavy, marketing, administrativní a kancelářské práce; (41) výchovná, vzdělávací, školicí, vyučovací, kulturní a sportovní činnost, zejména výuka cizích jazyků, včetně organizování jazykových a vzdělávacích kurzů v tuzemsku i v zahraničí, pořádání odborných seminářů, školení a organizování výukových programů, překladatelské a tlumočnické služby, činnosti spojené s organizováním a sdružováním jazykových škol.
- (730) **Asociace certifikovaných jazykových škol o.s.**, Kolodějská 8/3077, Praha 10, 10000, CZ
- (740) JUDr. Aleš Zábrš, Na Beránce 2, Praha 6, 16000

- (510) (9) elektronické a optické nosiče optických, zvukových, textových a obrazových záznamů, zařízení k přenášení a zpracování dat, zvuku a obrazu, přístroje pro reprodukci zvuku; (16) tiskoviny, brožury, neperiodické publikace, mapy, plány, prospekty, propagační materiály; (35) obchodní činnost s nahranými nosiči zvukových a obrazových záznamů; (39) informace v oblasti cestovního ruchu, cestovní a průvodcovské služby; (41) vydávání dat na magnetických a optických nosičích.
- (730) **Prague Tourist Information, s.r.o.**, Mostecká 53, Praha 1 - Malá Strana, 11000, CZ
- (740) JUDr. Lukáš Jansa, advokát, Sokola Tůmy 743/16, Ostrava - Mariánské Hory, 70900

- (210) **O-480034**
(220) 08.10.2010
(320) 08.10.2010
(511) 10, 20, 24, 25, 35, 40
(540)



- (210) **O-479332**
(220) 08.09.2010
(320) 08.09.2010
(511) 14, 16, 25, 42
(540)

**old
sch
ool**

- (510) (14) amulety (šperky), medailony (šperky), brože (šperky), hodinky, pásky k náramkovým hodinkám, ozdobné jehlice a jehlice do kravat, skříňky a kazety na šperky, klíčenky (bižuterie), knoflíky (manžetové-), medaile, náhrdelníky, náramky (šperky), náušnice, prsteny, řetízky (šperky), ozdoby na oděvy a obuv z drahých kovů, ozdoby z drahých kovů, šperky zahrnuté v této třídě; (16) tiskoviny, publikace, časopisy, komiksy, knihy, záložky do knih, plakáty, prospekty, brožury, obálky, dopisní papír, blahopřání, pohlednice, desky na dokumenty, grafiky, litografie, malby a obrazy, kalendáře; (25) plavky, uniformy, kostýmy, masky na spaní; (42) průmyslový design, grafický design, umělecký design, vizuální komunikace, design produktů domácí potřeby, dekoračních a reklamních předmětů, návrhářství dámských, pánských a dětských oděvů a obuvi z textilie a kůže, návrhářství pokrývek hlavy, šál, zavazadel, tašek, kabelek, peněženek, klíčenek a brýlí, design a návrhářství dámských a pánských šperků a hodinek, design a výzdoba interiérů a výstavních prostor, poradenství a konzultace v oblasti osobního stylu, styling oděvů pro focení, reklamu a film, design tiskovin, publikací, časopisů, knih a plakátů.
- (730) **Vaňátková Hana MgA.**, Kubešova 4, Brno, 61200, CZ
- (740) Mgr. Zuzana Jugová, Zborovská 22, Praha 5, 15000

- (510) (10) vodonepropustné podložky do postelí k ochraně lůžka před pomočením a znečištěním (např. při inkontinenci); (20) polštáře klasické postelové, matrace do postelí, autopolštářky, polštáře dekorativní, zateplovací podložky do postelí, textilní sedačky (polštářky) na dřevěné nebo plastové zahradní židle; (24) prošívání příkrývky, ložní povlečení a návleky na polštáře, návleky na matrace, lůžkoviny, ložní pokrývky a polštáře; (25) běžné pracovní ošacení pro zdravotnický personál (košile, haleny, kalhoty, pláště, polopláště, sukně, zástěry, šaty); (35) zprostředkování obchodní činnosti pro výrobky výše uvedené ve třídách 10, 20, 24 a 25, poradenská služba v obchodu s výrobky výše uvedenými, propagace, reklama; (40) šití lůžkovin.
- (590) Barevná
- (730) **KLINMAM czech, spol. s r.o.**, Hybernská 1271/32, Praha 1 - Nové Město, 11000, CZ
- (740) PROPATENT, Ing. Vlasta Sedláčková, Ke Kateřinkám 1393, Praha 4, 14900

- (210) **O-480171**
(220) 13.10.2010
(320) 13.10.2010
(511) 39, 41, 43
(540)

Canaria
travel

- (210) **O-479582**

- (510) (39) doprava, balení a skladování zboží, organizování cest; (41) výchova, vzdělávání, zábava, sportovní a kulturní aktivity; (43) služby zajišťující stravování a nápoje, dočasné ubytování.
- (590) Barevná

(730) CANARIA TRAVEL, spol. s r.o., Hornátecká 5/481, Praha 8, 18200, CZ

(210) O-480184
(220) 13.10.2010
(320) 13.10.2010
(511) 6, 19
(540)



(510) (6) drátěné systémy spojené do bloků, kazet a košů na budování opěrných zdí, zárubních zdí a protihlukových stěn; (19) kamenné systémy, štěrkové systémy spojené drátem do bloků, kazet a košů na budování opěrných zdí, zárubních zdí a protihlukových stěn.
(730) COMPAG SK, s.r.o., Galvaniho 8, Bratislava 2, 82104, SK
(740) Ing. Václav Kratochvíl, Tábořská 758/33, Mladá Boleslav, 29301

(210) O-480188
(220) 13.10.2010
(320) 13.10.2010
(511) 14, 36, 40
(540)

WE ARE DIAMONDS

(510) (14) všechny druhy šperků s pravými i syntetickými kameny, prsteny, náhrdelníky, náramky, náušnice, řetízky, korále, diamanty, drahé kameny, rhodium, platina, zlato surové nebo tepané, puďřenky z drahých kovů, perly, amulety (šperky), flakóny z drahých kovů, ozdobné jehlice, medaile, medaile z vzácných kovů, medaile z obecných kovů, medailony, odznaky z drahých kovů, medaile z drahých kovů, exkluzivní a umělecké klenoty z drahých kovů a jejich slitin, hodinářské výrobky a chronometrická zařízení, vzácné kovy a jejich slitiny a výrobky z těchto látek nebo z postříbeného nebo z pozlaceného kovu neobsažené v jiných třídách, klenoty, bižuterie, drahokamy, umělecké předměty z vzácných a obecných kovů, spadající do třídy 14, hodinářské potřeby a chronometrické přístroje, hodinky, hodiny, drahé kovy a jejich slitiny, jakož i předměty z nich vyráběné, kovy drahé jako slitina nebo polotovary, spinely (drahé kameny), poplátované předměty (s výjimkou nožířského zboží, vidliček a lžiček), zejména postříbené, pozlacené nebo platinované uměleckoprůmyslové a ozdobné předměty, ingoty z drahých kovů, pouzdra na medaile a šperky, spadající do této třídy; (36) finanční služby - analýzy, transakce, operace, finanční informace, poradenství a řízení, daňové odhady, finanční odhady a oceňování v oblastech pojišťovnictví, bankovníctví, nemovitostí, burzovní makléřství, kurzovní záznamy na burze, investice do diamantů, zlata a drahých kamenů, finanční konzultační služby týkající se investic do diamantů, zlata a drahých kamenů, finanční sponzorování, financování koupí na splátky, poskytování hypotečních půjček, finanční pronájem - leasing, garance, záruky, kauce, bankovníctví, úvěrové banky, bezhotovostní operace, platební převody vykonávané elektronicky, clearing (zúčtování vzájemných pohledávek a závazků), elektronický převod kapitálu, kapitálové investice, domácí bankovní služby, vydávání cenin, vydávání cestovních šeků, vydávání cenných papírů, služby a vydávání kreditních karet, měnové služby a operace, peněžní fondy spadající do této třídy, směnárenské služby, zprostředkování a poradenství v oblasti pojištění, služby pojišťoven - uzavírání pojistek a pojistných smluv, včetně životních, úrazových, proti požáru, nemocenské pojištění, vyplácení důchodů, důchodové fondy, pojistně - technické služby (statistika), služby realitní kanceláře - obchodování s nemovitostmi, zprostředkování pronájmu a koupě nemovitostí, pronájem nemovitostí - bytů, domů, kancelář, pozemků, farem, vedení nájemních a činžovních domů, správa nemovitostí, inkasování nájemného, ubytovací kanceláře, oceňování šperků, drahých kamenů, diamantů, zlata, numismatických sbírek, starožitností, uměleckých děl, známek a šperků, kanceláře pro inkasování pohledávek (factoring), služby

v oblasti likvidace podniků, celní služby, organizování dobročinných a jiných sbírek úschovní služby, úschova v bezpečnostních schránkách, úschova cenností, provozování zastaváren; (40) zpracování drahých kovů, zhotovování šperků, zhotovování medailů z vzácných nebo obecných kovů, galvanické zrcení, zpracování materiálů spadající do třídy 40, broušení drahokamů, polodrahokamů i syntetických kamenů, zlatnické služby spadající do třídy 40, leštění a broušení předmětů a nástrojů, pokovování předmětů, plátování, hoblování, galvanizace, chromování, kadmiování, kalení kovů, kovářství, frézování, cínování, čištění povrchů, magnetizace, poniklování, popouštění kovů, pájení, pozlácování, rafinace, rytí, gravírování, tónování skla, stříbření, svařování, vulkanizace, vyšívání, zinkografie, zpracování ropy, úprava a zpracování textilií.

(730) DIAMONDS INTERNATIONAL CORPORATION - D.I.C. a.s., Široká 124/15, Praha 1, 11000, CZ
(740) DANĚK & PARTNERS Advokátní a patentová kancelář, Ing. Dr. Vilém Daněk, Vinohradská 45, Praha 2, 12000

(210) O-480205
(220) 14.10.2010
(320) 14.10.2010
(511) 3, 16, 35, 41, 44
(540)

Voňavá lékárna

(510) (3) éterické oleje a jejich směsi, přírodní kosmetika, kosmetické přípravky pro péči o pokožku, rostlinné oleje a tuky pro kosmetické účely, masážní rostlinné oleje, koupelové oleje, parfémované vody, pleťové vody, pleťová tonika, toaletní vody, parfémy, čistící mléka pro kosmetické účely, masážní pudry, koupelové soli, šampóny, vlasová kosmetika; (16) kniha Voňavá lékárna, knihy, časopisy a ostatní periodické a neperiodické publikace, tiskoviny, reklamní tiskoviny, příručky, letáky, plakáty, grafika, reklamní a výstavní katalogy; (35) dodavatelské služby pro třetí osoby, inzertní a propagační činnost, zprostředkování obchodní činnosti v oblasti výrobků zařazených do tříd 3 a 16, maloobchod (poskytování maloobchodních služeb) a internetový maloobchod (poskytování maloobchodních služeb na Internetu - e-shop) s výrobky zařazenými do tříd 3 a 16; (41) vydávání knih, pořádání a řízení školení, vzdělávání v oblasti aromaterapie, kosmetiky a masáže; (44) aromaterapeutické služby, masáže, poradenská činnost v aromaterapeutických a masážních službách.

(730) Noe Marie, Doubice 58, pošta Varnsdorf, 40747, CZ

(210) O-480340
(220) 19.10.2010
(320) 19.10.2010
(511) 16, 35, 41
(540)

Animefest

(510) (16) časopisy (periodika), kalendáře, knihy, komiksy, lístky, plakáty, publikace, ročenky, samolepky (papírnické výrobky), záložky do knih; (35) organizování výstav komerčních nebo reklamních, pořádání veletrhů pro obchodní a reklamní účely; (41) divadelní představení, filmové projekce, filmová tvorba, organizace a pořádání koncertů, organizování kulturních nebo vzdělávacích výstav, organizování soutěží vzdělávacích nebo zábavných, poskytování on-line elektronických publikací, překladatelské služby, titulky (opatrování), vydávání knih.
(730) Brněnští otaku, Sedláčkova 12, Brno, 62800, CZ

(210) O-480351
(220) 20.10.2010
(320) 20.10.2010
(511) 12, 35, 41
(540)



SDRUŽENÍ
AUTOMOBILOVÉHO
PRŮMYSLU

(510) (12) motorová a nemotorová vozidla pro pozemní dopravu,

systemy, díly a příslušenství vozidel pro pozemní dopravu spadající do této třídy; (35) propagační činnost, reklama, výstavnictví pro reklamní a komerční účely, pomoc při řízení obchodní činnosti, pomoc při řízení firem, zpracování statistických údajů, zpracování analýz a výhledů, průzkum a vyhodnocování obchodní a podnikatelské činnosti, vše s výjimkou internetových služeb v oblasti přípravy a poskytování údajů a informací na Internetu týkajících se vývoje, programování, výroby, provádění, prodeje, distribuce, zavádění, používání, provozu, manipulace, modifikace, údržby, leasingu, aktualizace, návrhu a outsourcingu počítačových programů a software; (41) činnost vyučovací, výchovná, vzdělávací, konzultační a rekvalifikační, pořádání konferencí, seminářů a symposií, výstavnictví pro vzdělávací a kulturní účely, vše s výjimkou školení v programování, navrhování, vývoji, využívání a zavádění počítačových programů a software a v elektronickém zpracování dat.

(730) **SDRUŽENÍ AUTOMOBILOVÉHO PRŮMYSLU**, Opletalova 55, Praha 1, 11000, CZ

(210) **O-480352**

(220) 20.10.2010

(320) 20.10.2010

(511) 12, 35, 41

(540)



**AUTOMOTIVE
INDUSTRY
ASSOCIATION**

(510) (12) motorová a nemotorová vozidla pro pozemní dopravu, systémy, díly a příslušenství vozidel pro pozemní dopravu spadající do této třídy; (35) propagační činnost, reklama, výstavnictví pro reklamní a komerční účely, pomoc při řízení obchodní činnosti, pomoc při řízení firem, zpracování statistických údajů, zpracování analýz a výhledů, průzkum a vyhodnocování obchodní a podnikatelské činnosti, vše s výjimkou uvedených služeb v oboru lidských zdrojů, nábory zaměstnanců a nemovitostí; (41) činnost vyučovací, výchovná, vzdělávací, konzultační a rekvalifikační, pořádání konferencí, seminářů a symposií, výstavnictví pro vzdělávací a kulturní účely.

(730) **SDRUŽENÍ AUTOMOBILOVÉHO PRŮMYSLU**, Opletalova 55, Praha 1, 11000, CZ

(210) **O-480521**

(220) 26.10.2010

(320) 26.10.2010

(511) 9, 16, 25, 26, 28, 35, 38, 41

(540)



(510) (9) antény, automaty hudební, hrací skříně uváděné do chodu vhozením mince, brýle, pouzdra na brýle, brýle sluneční, clony (stínítka) proti oslnění, čtecí zařízení v televizi, dalekohledy, diapozitivy, disky nahrané, magnetické disky, kompaktní disky, gramofonové desky, disky optické, elektronické oznamovací tabule, elektronické publikace, epidiaskopy, filmové kamery, exponované filmy, fotografické snímky, hologramy, identifikační karty (magnetické), karty s pamětí nebo mikroprocesorem, kreslené filmy, kruhy plovací, kinafilmy (exponované), magnetické pásky, pásky pro zvukové záznamy, mikrofony, nosiče dat magnetické, nosiče dat optické, nosiče zvukových nahrávek, nosiče zvukových záznamů, obrazovky, optické disky, optické disky kompaktní CD ROM, počítačové hry, podložky pod myš, diaprojektory, diskety, televizní hry, hrací přístroje

fungující po připojení na televizní přijímače, televizní hry, přístroje pro zábavu fungující jen s televizními přijímači, televizní přístroje, videokamery, videokazety, videopásky, videotelefon;

(16) alba, atlasy, balicí papír, blahopřání, bloky, brožury, bryndáčky papírové, časopisy (periodika), desky na dokumenty, dopisní papír, držáky na psací potřeby, etikety kromě textilních, desky (papírnické výrobky), fotografie, grafické reprodukcce, gumy na mazání, hlína modelovací, hroty psacích per, jízdní řády, kalendáře, kalendáře trhací, kalhotky plenkové z papíru nebo buničiny, katalogy, karty, klobouky z lepenky, knihy, knížky, knižní zarážky, komiksy, kornouty papírové, krabice lepenkové nebo papírové, krabice na poštu, kružítka, křída na psaní, lepicí pásky pro kancelářské účely a použití v domácnosti, lístky, mapy, malířské stojany, malířské štětce, štětce na psaní, nálepky (lepicí pásky) pro kancelářské použití nebo pro domácnost, noviny, nože na papír, obálky (papírnické výrobky), obaly (papírnické výrobky), obaly na lahve lepenkové nebo papírové, obaly na spisy, oběžníky, obtisky, ořezávací stroky na tužky, ořezávátka na tužky, oznámení (rodné události) (papírnické výrobky), palety pro malíře, papír, papír dopisní, papír pergamenový, papír sací, papír svítící, papír toaletní, papír voskovaný, papírenské výrobky, papírová prostírání, papírové ubrusy, papírové pytlíky jako obaly, papírové podložky pod sklenice, papírové ubrusky, papírové ručníky, pásky lepicí (papírnické výrobky), pastelky, pečeti, penály, pera (kancelářské potřeby), pera plnicí, plakáty, plány, podložky (psací), podložky pod pivní sklenice, pohlednice, pomůcky učební kromě přístrojů, poštovní známky, potřeby pro psaní, poutače z papíru nebo z lepenky, pouzdra na doklady, pouzdra na pera, pouzdra s barvami, pravítka, pouzdra s psacími potřebami (kancelářské potřeby), prospekty, příručky, psací soupravy (sada psacích potřeb), publikace, razítka, pouzdra na razítka, razítkovací podušky, ročenky, samolepky (papírnické výrobky), rýsovací nástroje, samolepky, samolepky pro domácnost a pro kancelářské potřeby, sešity, skicáky, stírátko na tabule, školní potřeby, štítky (papírové nálepky), tabule školní, těžítka, tikety, tiskopisy, tiskové typy, tiskoviny, tužky, tuhy do tužek, držátka na tužky, tužky patentní, uhly na kreslení, vložky (papírové), výrobky z lepenky, záložky do knih, zápisníky, zeměpisné mapy, zpěvníky; (25) bundy sportovní, čapky (přiléhavé), čelenky, čepice, papírové klobouky (oděvy), konfekce, košile, čepice s kšiltu, sluneční kšiltu, oděvy, pláštěnky, trička, vesty; (26) odznaky ne z drahých kovů, záplaty nažehlovací jako textilní ozdoby (galanterie); (28) balónky na hraní, draci létající, hrací karty, hry společenské, hry stolní, puzzles; (35) inzerce poštou, nábor zaměstnanců, organizování výstav (komerčních nebo reklamních), pořádání veletrhů pro obchodní a reklamní účely, předvádění zboží, reklama, propagace, reklama on-line v počítačové síti, aktualizování reklamních materiálů, pronájem reklamních materiálů, rozšiřování reklamních materiálů zákazníkům, rozšiřování reklamních nebo inzertních materiálů, vydávání, zveřejňování, oznámení, vyhlášení, publikování reklamních textů, televizní reklama, zajišťování novinového předplatného (pro předplatitele); (38) elektronická pošta, vysílání kabelové televize, pronájem přístrojů pro přenos zpráv, pronájem zařízení pro přenos informací, přenášení pomocí satelitních družic, přenos zpráv a obrazových informací pomocí počítačů, služby dálkových telekonferencí, televizní vysílání, telexové služby, výzvy (služby poskytované elektronickými komunikačními prostředky), zaslání zpráv; (41) dabing, pronájem dekorací, digitální zpracování obrazu, elektronické publikování (DTP), estrády, filmová studia, filmová tvorba, pronájem filmových promítaček a jejich příslušenství, půjčování filmů, fotografování, informace o možnostech zábavy, informace o výchově a vzdělávání, provozování kinosálů, klubové služby, půjčovny knih, vydávání knih, organizování a vedení kolokvia, organizování a vedení konferencí, organizování a vedení kongresů, organizování a vedení seminářů, korespondenční kurzy, provozování muzea, služby nahrávacího studia, nahrávání videopásek, obrazové zpravodajství, organizování kulturních nebo vzdělávacích výstav, organizování plesů, organizování vzdělávacích nebo zábavných soutěží, zábavné parky, plánování a organizování večírků, pořádání soutěží krásy, pronájem osvětlovacích zařízení pro divadla nebo televizní studia, provozování her on-line, předprodeje vstupenek, psaní scénářů, reportéřské služby, školení, vyučování, výroba televizních programů, výroba videofilmů, televizní zábava, služby v zábavě,

výroba divadelních nebo jiných představení, vyučování, vzdělávání, organizování živých vystoupení, vydávání elektronických knih a časopisů on-line.

(730) **Akademie úspěchu, s.r.o.**, Selicharova 1309/9, Hradec Králové, 50012, CZ

(210) **O-480531**

(220) 26.10.2010

(320) 26.10.2010

(511) 16, 18, 25

(540)

Luna Bags

(510) (16) penály, pouzdra na pasy, na doklady; (18) aktovky, školní aktovky, diplomatky, batohy (školní, pro horolezce, turistické, dětské), kabelky, nákupní tašky na kolečkách, kufry, peněženky, tašky (nákupní, náprsní, sportovní, cestovní kožené), cestovní tašky na kolečkách, deštníky, plážové tašky, sáčky jako obaly kožené; (25) opasky.

(730) **Luna export import s.r.o.**, U Lípy 1154/25, Ostrava Radvanice, 71600, CZ

(210) **O-480534**

(220) 26.10.2010

(320) 26.10.2010

(511) 25, 28, 41

(540)

St.Stream

(510) (25) oděvy, sportovní oděvy, zejména pro vodní sporty, oblečení pro volný čas, dámské, pánské a dětské prádlo, spodní prádlo, bežešvé prádlo, termo prádlo, ponožky, podkolenky, rukavice a kukly, obuv, s výjimkou ortopedické obuvi, sportovní obuv, vycházková obuv, pohorky, obuv pro volný čas, tenisová obuv, cyklistická obuv, sandály, obuv pro surf; (28) sportovní potřeby, které nejsou obsaženy v jiných třídách, zejména prkna na skimboard, surfování, prkna na windsurfing, kiteboardy, bodyboardy, wakeboardy, vodní lyže, sportovní potřeby pro další vodní sporty, skútry (hračky), skateboardy, kolečkové brusle, části, doplňky a příslušenství pro všechny výše uvedené výrobky, tašky a obaly na uvedené sportovní potřeby, trakční systémy pro surfování, úchyty, šňůrky pro přivázání k noze a provazy pro sportovní potřeby, vosky pro prkna na surfování, skateboardy, lyže, další sportovní potřeby a související sportovní příslušenství zařazené do této třídy; (41) výuka, vzdělávání, sportovní a kulturní činnosti, informační, poradenské a konzultační služby, pořádání závodů, soutěží a vzdělávacích akcí, praktický výcvik, vydávání publikací, knih a časopisů, CD-romů, organizování a vedení konferencí, poskytování on-line elektronických publikací, prázdninové tábory, služby sportovních kempů, provozování sportovních zařízení, půjčování sportovního nářadí s výjimkou dopravních prostředků, organizování a vedení seminářů, měření času při sportovních disciplínách, pořádání a řízení školení.

(730) **Přihoda Jan**, Dr. Tůmy 1601/5, České Budějovice, 37003, CZ

(740) Mgr. Veronika Zúberová, advokát, Mgr. Veronika Zúberová, Tucharazská 328/8, Praha 10, 10800

(210) **O-480536**

(220) 27.10.2010

(320) 27.10.2010

(511) 3, 5, 30

(540)

REGEMA

(510) (3) kosmetické přípravky, jako kosmetické krémy, regenerační přípravky, regenerační oleje, čistící regenerační krémy, regenerační roztoky, čistící mléko pro toaletní účely, čistící oleje, čistící roztoky, přípravky pro čištění umělého chrupu, éterické esence, éterické oleje, toaletní vody, zubní pasty; (5) adjuvanty pro lékařské účely (pomocné látky), bylinné čaje pro lékařské účely, drogy pro lékařské účely, farmaceutické přípravky, léčivé přípravky do koupelí, léčiva na zuby, léčiva pro humánní medicínu, léčivé cukrovinky, pastilky, léčivé kořeny, léčivé rostliny, léky tekuté, leukoplasty, masti pro farmaceutické účely, oleje pro lékařské použití, lepidla a tmely pro protézny zubní, sterilizační přípravky, materiál na zubní otisky, žvýkácké gumy a žvýkačky pro lékařské účely, výrobky dietetické pro léčebné účely, potraviny pro děti, batolata a nemocné, potravinové přípravky a doplňky všeho druhu, jako posilující poživatiny, vitamínové přípravky, poživatiny pro doplnění redukčních diet

nebo přípravků pro hubnutí, vše s léčebnými účinky, přípravky s léčebnými účinky obsahující biochemické katalyzátory, zejména pro fyzicky aktivní osoby, rekonvalescenty a nemocné, vše výše uvedené určené k léčebným účelům, diabetické přípravky pro léčebné účely; (30) oplatky, bonbóny, želé ovocné (cukrovinky), cukrovinky včetně gumových a esencí pro cukrovinky, žvýkačky ne pro lékařské účely, aromatické přípravky do potravin, cukrářské výrobky všeho druhu, káva, čaj, kakao.

(730) **CANNABIS Pharma-derm, s.r.o.**, Masarykova třída 1595/54, Teplice, 41501, CZ

(740) Václav Müller, patentový zástupce, Filipova 2016, Praha 4, 14800

(210) **O-480580**

(220) 27.10.2010

(320) 27.10.2010

(511) 35, 38, 41

(540)



(510) (35) inzerce poštou, příprava inzertních sloupků, reklama (propagace), reklama on-line v počítačové síti, aktualizování reklamních materiálů, rozšiřování reklamních nebo inzertních materiálů, služby v oblasti grafické úpravy pro reklamní účely, styky s veřejností, vydávání reklamních nebo náborových propagačních a inzertních textů, televizní reklama, venkovní reklama, vzorky zboží (distribuce); (38) elektronická pošta, počítačová komunikace, posílání zpráv, přenos zpráv a obrazových informací pomocí počítače, televizní vysílání; (41) služby v oblasti digitálního zpracování obrazu, elektronické publikování, fotografování, vydávání knih, obrazové zpravodajství, plánování a organizování večírků, školení, výroba rozhlasových a televizních programů, televizní zábava.

(730) **Česká televize**, Kavčí Hory, Praha 4 - Kavčí Hory, 14070, CZ

(210) **O-480581**

(220) 27.10.2010

(320) 27.10.2010

(511) 6, 14, 35

(540)



(510) (6) kovy, zejména cín, olovo, zinek a jejich slitiny, výrobky z těchto kovů a slitin uvedené ve třídě 6, včetně uměleckých předmětů; (14) šperky, klenoty, bižuterie, brože, klíčenky – bižuterie, manžetové knoflíky, medailóny, náhrdelníky, náramky, náušnice, ozdoby, ozdobné jehlice, prsteny, přívěsky, řetízký, spony, spony do kravat, šperkovnice, hodiny, hodinky, budíky, hodinářské potřeby a chronometrické přístroje a příslušenství uvedené ve třídě 6, pouzdra na hodinky, řetízký k hodinkám; (35) zprostředkovatelská a obstaravatelská činnost v oblasti obchodu s reklamními předměty a suvenýry, poradenství v oblasti obchodu s reklamními předměty a suvenýry, merchandising.

(730) **ProCafé CZ, s.r.o.**, Revoluční 1082, Praha 1 - Nové Město, 11000, CZ

(740) Loskotová & partneři, patentová a známková kancelář, Ing. Gabriela Loskotová, K Závětinám 727, Praha 5, 15500

(210) **O-480589**

(220) 29.10.2010

(320) 29.10.2010

(511) 9, 16, 38, 41, 42

(540)



(510) (9) nosiče informací všeho druhu spadající do třídy 9, elektronické publikace z databází, komunikačních sítí jako je Internet nebo jiné bezdrátové, kabelové nebo satelitní sítě, elektronické knihy a časopisy; (16) polygrafické výrobky, tiskoviny všeho druhu, periodické a neperiodické publikace, knihy, časopisy, brožury a podobně, data a databáze na papírových nosičích; (38) šíření informací prostřednictvím (pomocí) komunikačních sítí jako je Internet či bezdrátové, kabelové nebo satelitní sítě; (41) vydavatelství a nakladatelství, psaní scénářů, slovní i obrazové zpravodajství, pořizování pořadů pro masová média; (42) počítačová tvorba multimediálních publikací, prezentací, aplikací a informačních databází, počítačová vizualizace.

(590) Barevná

(730) **Expresnet.cz s.r.o.**, Zahradní 173/2, Plzeň, 32600, CZ

(740) TICHÝ & POLÁČEK Patentoprávní a známková kancelář, JUDr. Jaromír Tichý, Dominikánská 6, Plzeň, 30112

(210) **O-480594**

(220) 29.10.2010

(320) 29.10.2010

(511) 9, 35

(540)



(510) (9) přístroje pro záznam, přenos nebo reprodukci zvuku či obrazu, magnetické nosiče dat, disky k nahrávání, MP3 nahrávky, nahraná média, software ke stažení z Internetu, elektronické publikace s možností stažení, CD, digitální hudba (ke stažení), nahrané zvukové pásky, disky a kazety, videopásky, videodisky a videokazety, digitální zvukové pásky a disky a zvukové videopásky a videodisky, CD, DVD, laserové disky a gramofonové nahrávky zaměřené na hudbu a zábavu, divadelní a hudební zvukové nahrávky a videonahrávky, hudba, MP3 soubory, grafika, hry, obrazy a videa pro bezdrátová komunikační zařízení, hudba, soubory MP3, grafika, počítačové hry, obraz a videa ke stažení, součásti a zařízení pro všechno výše uvedené zboží; (35) počítačové on-line maloobchodní služby pro hudební zvukové a hudební audiovizuální záznamy a hudební zvukové záznamy a audiovizuální záznamy ke stažení z globální počítačové sítě bezdrátových přístrojů, zásilkové služby zaměřené na hudební zvukové záznamy a audiovizuální záznamy, fyzické maloobchodní služby pro hudební zvukové záznamy a audiovizuální záznamy a hudební zvukové záznamy a audiovizuální záznamy ke stažení z globální počítačové sítě, zásilkové služby zaměřené na hudební zvukové záznamy a audiovizuální záznamy.

(590) Barevná

(730) **CE CAPITAL INVESTMENTS s.r.o.**, Plzeňská 181/183, Praha 5 - Košiče, 15000, CZ

(210) **O-480600**

(220) 29.10.2010

(320) 29.10.2010

(511) 9, 35, 38, 39, 41, 42, 45

(540)



(510) (9) data, databáze a jiné informační produkty na magnetických, elektronických a optických nosičích, související software a hardware, elektronické a datové sítě, multimediální aplikace, 2D animace, multimediální informační katalogy, elektronické časopisy, elektronická periodika a knihy v elektronické podobě, programové vybavení pro informační technologie a pro komunikaci, nahrané zvukové a/nebo obrazové záznamy - to vše pouze ve vztahu k službám reklamní a inzertní kanceláře a vydávání průvodců a katalogů pro obchodní účely; (35) reklamní a propagační činnost, pořádání komerčních výstav se zaměřením na služby podpory obchodních a průmyslových kontaktů, inzertní činnost, předvádění zboží, reklamní agentura, aktualizování reklamních materiálů, rozšiřování a zaslání reklamních materiálů, především letáků, prospektů, katalogů, periodických a neperiodických publikací, tiskovin a různých vzorků, vydávání reklamních textů, rozhlasová a televizní reklama, prezentace uživatelů na stránkách World Wide Web v počítačové síti Internet pro účely maloobchodu i pro podporu obchodních a průmyslových kontaktů, komerční využití Internetu v oblastech komerčních internetových médií a vyhledávacích služeb, on-line inzerce, analýzy nákladů - to vše pouze ve vztahu k službám reklamní a inzertní kanceláře a vydávání průvodců a katalogů pro obchodní a průmyslové účely; (38) spoje, zejména služby pro komunikaci mezi osobami, příprava a technické i organizační zajištění komunikace mezi osobami, a to jak s osobním kontaktem, tak s virtuálním či dálkovým kontaktem typu komunikace s využitím videokonferencí, Internetu, rozhlasu a televize; (39) poskytování a zprostředkování cestovních služeb v rámci této třídy, provozování cestovní agentury v rámci této třídy, včetně služeb spojených s přepravou zavazadel a nákladů, organizační zajišťování a pořádání tematických a pobytových poznávacích a odborných zájezdů, vzdělávacích a speciálních pobytů, informace o zájezdech a cestách, rezervace a prodej jízdenek, letenek a lodních lístků, místenek, poskytování informací o jízdních řádech a tarifech, poskytování informací o dopravních cestách a způsobech dopravy, průvodcovské služby, zprostředkování dopravy, rezervace a objednávky přeprav, vše v rámci této třídy, provoz cestovní kanceláře v rámci služeb zařazených v této třídě, poradenská činnost v rámci dopravních služeb cestovní kanceláře - vše pouze ve vztahu k službám reklamní a inzertní kanceláře a vydávání průvodců a katalogů pro obchodní a průmyslové účely; (41) agenturní činnost v oblasti kultury, tvorba pořadů pro rozhlasové a televizní vysílání, ediční činnost, publikační činnost, vydavatelská a nakladatelská činnost, nahrávání nosičů zvukových nebo obrazově zvukových, půjčování nahranych zvukových a/nebo obrazově zvukových záznamů, výroba a tvorba audiovizuálních děl, poradenská činnost v rámci této třídy - vše pouze ve vztahu ke službám agentury pro propagaci, obchodního poradenství a zprostředkování obchodních a průmyslových kontaktů a vydávání poradenských brožur a průvodců či katalogů; (42) vědecké a technologické služby, výzkum, průmyslové analýzy, návrhy hardwaru a softwaru; (45) právní služby.

(590) Barevná

(730) **HOWLINGS s.r.o.**, Křižíkova 213/44, Praha 8, 18600, CZ

(740) Ing. Jiří Walter, Počernická 54, Praha 10, 10800

(210) **O-480609**

(220) 29.10.2010

(320) 29.10.2010

(511) 12, 16, 25, 28, 35, 37, 39, 41

(540)



(510) (12) motorová vozidla; (16) tiskoviny, mapy, propagační a informační materiály, výrobky z papíru; (25) oděvy, obuv, čepice; (28) sportovní potřeby neobsažené v jiných třídách, hry; (35) propagace, reklama; (37) servis, úprava a opravy vozidel; (39) automobilová doprava, pronájem a půjčování automobilů; (41) organizace závodů, společenské, kulturní a společenské akce, školení, pronájem sportovišť a výcvik řidičů.

(590) Barevná

(730) **Action Racing Mania, s.r.o.**, Konviktská 291/24, Praha 1 - Staré Město, 11000, CZ

(740) PROPATENT CZ, Ing. Vlasta Sedláčková, Ke Kateřinkám 1393, Praha 4, 14900

(210) **O-480626**

(220) 01.11.2010

(320) 01.11.2010

(511) 35, 40, 41, 42

(540)

braq

(510) (35) obchodní reklama, organizování výstav (komerčních a reklamních), pronájem reklamních materiálů, pronájem reklamních ploch, reklama, fotokopírování, reklamní texty (vydávání, zveřejňování, oznámení, vyhlášení, publikování), venkovní reklama; (40) fotografické práce (vyvolávání filmů, zhotovování fotografií); (41) pořizování leteckých snímků, fotografické práce, nakladatelská činnost, organizování kulturních výstav; (42) grafický design.

(730) **Bracková Veronika Bc.**, Nádražní 258, Újezd u Brna, 66453, CZ

(740) Mgr. Štěpán Řiháček, Vinařického 44, Brno, 61500

(210) **O-480667**

(220) 02.11.2010

(320) 02.11.2010

(511) 25

(540)



(510) (25) oděvy, obuv.

(730) **ŠIGUT Vítězslav**, Pod Zámečkem 3362, Frýdek - Místek, 73801, CZ

VRÁGA Jindřich, Petra Lingra 1698, Frýdek - Místek, 73801, CZ

(740) Vítězslav Šigut, Pod Zámečkem 3362, Frýdek - Místek, 73801

(210) **O-480687**

(220) 02.11.2010

(320) 02.11.2010

(511) 29, 31, 32

(540)



(510) (29) zelí kysané červené i bílé, zpracovaná zelenina, jako je

cibule konzervovaná, čočka konzervovaná, fazole konzervované, hrách konzervovaný, nakládaná zelenina, nakládané okurky, zeleninové saláty, rajčatový protlak zeleninové šťávy na vaření, sušená zelenina, vařená zelenina, zelenina v pikantním nálevu, zeleninové polévky, bylinky zahradní konzervované, bramborové lupínky, bramborové vločky, bramborové hranolky, bramborové kaše, bramborové krokety, slunečnicový olej jedlý, olivový olej, řepkový olej jedlý, jedlý olej z palmových ořechů a další jedlé oleje, jedlé tuky, margarín, máslo, maso a masné výrobky, ovoce mražené, kompotované, konzervované, zavažené, kandované, sušené, jablečná a jiná pyré, kůry ovocné, ovocná dřeví i mražená, džemy, marmeláda, ovoce naložené v alkoholu, ovocné rosoly, ovocné saláty, zázvorový džem, brusinkový kompot, oříšky zpracované, arašidy, arašídové máslo, hrozinky, kakaové máslo, kokos sušený (kokosová moučka), kokosové mléko, datle, fíky, zpracované mandle, olivy konzervované, hummus (pasta z cizrny), konzervované žampiony, konzervované lanýže, ryby, měkkýši, koryši, sumýši a výrobky z nich, jako jsou ančovičky (sardele), humři (neživí), kaviár, konzervy rybí, krevety (neživé), langusty (neživé), mušle jedlé (neživé), losos, moučka rybí pro lidskou spotřebu, raci (neživí), rybí plátky (filé), ryby ve slané nálevu, sardinky, slanečci, sledi, tuňák, ústřice (neživé), droby, vnitřnosti, dršťky, drůbež (neživá), bujóny, vývary, huspeniny, játra, játrová paštika, jelita, krvavá tlačěnka, jitrnice, klobásy, salámy, párky, konzervy masové, masové extrakty, polévky, přípravky na výrobu polévek, slanina, šunka, uzeniny, uzeniny v těstě, tukové pomazánky na chléb, vepřové, hovězí, drůbeží maso, sádlo, zvěřina, vejce, i sušené, vaječný bílek, vaječný žloutek, mléko a mléčné výrobky, jogurty, kefir, kumys (mléčný nápoj), mléčné nápoje (s vysokým obsahem mléka), smetana, syrovátka, sýry, syřidlo, šlehačka, tofu, bílkoviny jako potrava, jedlá želatina, kasein používaný jako přísada ve výživě, pektin pro potravinářství, protein pro lidskou spotřebu; (31) syrové zelí v hlavíčkách, čerstvá zelenina jako je zelí červené i bílé, hlávkové i krouhané, cibule, brambory čerstvé, dumlík - turín, čekanka salátová, hlávkové a listové saláty, okurky, pór, paprika (rostlina), rebarbora, reveň, réva vinná, řepa jedlá, třtina cukrová, tykev, bylinky čerstvé polévkové jako koření, kopr, bobule, čerstvé ovoce, citróny, pomeranče, citrusové ovoce, olivy čerstvé, ořechy, boby kakaové syrové, arašidy, kolové oříšky (plody kolovníku), mandle, seznam, kokosové skořápky, čerstvé kaštiny, čočka (čerstvá), fazole čerstvé, hrách čerstvý, houby čerstvé, lanýže čerstvé, chléb svatojánský (lusky rohovníku), chmel, kopřivy, rýže neopracovaná (natural), slad na výrobu piva a lihovin, kultura houbová na vysev (podhoubí), hrozný čerstvé, kořeny jedlé, zrní (obilniny), obilná zrna v nezpracovaném stavu, obilninové zbytkové produkty pro živočišnou spotřebu, kukuřice, ječmen, pšenice, oves setý, otruby, seno, sláma, chovatelské, pěstitelské produkty jako jsou rostliny, rostlinná semena, sadba, sazenice, cibule květinové, dřevo surové, keře, křoví, kmene stromů, kulatina dřevěná, korek surový, surová kůra, surové dřevo, květiny sušené na ozdobu, květiny živé, věnce a kyčice z přírodních květin, přírodní trávníky, palmy, palmovníky, stromečky vánoční, zvířata domácí a hospodářská (živá), bílkoviny (proteiny) pro zvířata, potrava pro zvířata, stelivo pro domácí zvířata, krmiva suchá pro zvířata, moučka pro zvířata, přípravky posilující pro zvířata, nápoje pro domácí zvířata, potrava pro ptactvo, přísady do krmiv, ne pro lékařské účely, psí suchary, sůl pro dobytek, šrot pro zvířata, sépie (kostí pro ptáky), pochoutky a odměny ke žvýkání pro zvířata, výživa pro domácí zvířata, živé rybářské návnady, ryby, sumýši, koryši, měkkýši, živí, jikry rybí, řasy pro lidskou nebo živočišnou spotřebu (potravina); (32) zeleninové šťávy (nápoje), zejména z bílého a červeného zelí, ovocné a zeleninové šťávy, mošty, ovocné nektary a nápoje z ovocných šťáv, balená pitná voda, nealkoholické nápoje, minerálky, soda, stolové vody, šumivá voda, piva, nealkoholické nápoje syčené i nesyčené, včetně nápojů minerálních, šumivých, iontových a energetických, nápojové přípravky, sirupy do nápojů, sirupy, koncentráty a jiné přípravky pro přípravu nápojů, stolní a minerální vody, diabetické a dietetické nápoje neléčebné, práškové nealkoholické nápoje, práškové přípravky a příchutě pro výrobu nealkoholických nápojů a likérů, mošty, obohacené vitaminové nápoje a koncentráty, nealkoholické aperitivy, minerální vody, kvasné mošty, šumivé nápoje a jiné nápoje nealkoholické, ovocné nápoje a šťávy, sirupy a jiné přípravky ke zhotovování nápojů, aperitivy nealkoholické, citronády, koktejly (nealkoholické), nápoje (přípravky na výrobu), sladové pivo,

šerbety (nápoje), tablety na přípravu šumivých nápojů, voda obsahující lithium, alkoholické, nealkoholické, světlé, tmavé a další druhy piva v rámci této třídy, nízkoalkoholické pivo, pivo, výtažky z chmele na výrobu piva, nealkoholické nápoje s vůní lihu, nealkoholické nápoje s vůní alkoholu, nealkoholické nápoje se stopovou příměsí etanolu.

(730) **Vondrák Zdeněk**, Sklenařice 37, Vysoké nad Jizerou, 51211, CZ

(740) **DANĚK & PARTNERS** Advokátní a patentová kancelář, Ing. Dr. Vilém Daněk, Vinohradská 45, Praha 2, 12000

(210) **O-480801**

(220) 06.11.2010

(320) 06.11.2010

(511) 3, 5, 16

(540)

OWIO

(510) (3) přípravky a prostředky prací a bělicí, přípravky k čištění všeho druhu, přípravky k leštění, odmašťování a broušení, avivážní prostředky, parfumerie, přípravky pro péči o tělo a jeho zkrášlení, mýdla, mýdla tekutá, šampóny vlasové i tělové, pěny a soli do koupelí, dámské a pánské kosmetické přípravky, čistící prostředky pro tělo a pleť, vše v rámci této třídy; (5) hygienické výrobky pro léčebné účely, výrobky dámské hygieny, zejména hygienické vložky, slipové vložky a tampóny, menstruační vložky a kalhotky, interlabiální vložky pro dámskou hygienu, kalhotky pro dámskou hygienu, inkontinentní pleny, vložky a kalhotky, vše v rámci této třídy; (16) papírové nebo celulózové výrobky pro hygienické účely, včetně papírových a (nebo) celulózových plen na jedno použití, dětských plen z papíru, menstruačních vložek a kalhotek a inkontinentních plen, vložek a kalhotek zatříděných v rámci této třídy.

(730) **PARTNERS 4 YOU a.s.**, nám. 14. října 1307/2, Praha 5 - Smíchov, 15000, CZ

(740) Ing. Zdeněk Kučera, Dlouhá 207 (P.O.BOX 92), Slušovice, 76315

(210) **O-480803**

(220) 05.11.2010

(320) 05.11.2010

(511) 16, 38, 41

(540)

GIGAMAX

(510) (16) papír, lepenka a výrobky z těchto materiálů, které nejsou zařazeny do jiných tříd, tiskárenské výrobky, tiskoviny, potřeby pro knižní vazby, fotografie, papírenské zboží, lepidla pro papírenství nebo domácnost, materiál pro umělce, štětce, psací stroje a kancelářské potřeby (vyjímaje nábytek), učební a vyučovací pomůcky s výjimkou přístrojů, plastické obaly (nezařazené do jiných tříd), tiskařské typy, štočky; (38) telekomunikace, televizní vysílání, komunikace, televizní přenos, šíření televizních programů, kabelové televizní vysílání, satelitní vysílání, komunikace prostřednictvím sítí z optických vláken, komunikace prostřednictvím počítačových terminálů, počítačem podporovaný přenos zpráv a obrazových materiálů, poskytování internetových diskusních (chatovacích) prostorů, služby prostřednictvím Internetu; (41) výchova a vzdělávání, odborná školení, zábava, sport a kulturní činnost, televizní zábava, filmová studia, filmová produkce, pronájem kin - filmů, produkce televizních pořadů, dabing, produkce filmů na videopáskách.

(730) **Chello Central Europe s.r.o.**, Pobřežní 620/3, Praha 8, 18600, CZ

(740) Advokátní a patentová kancelář **VYSKOČIL, KROŠLÁK** a spol., Dana Lukajová, Voršilská 10, Praha 1, 11000

(210) **O-480813**

(220) 08.11.2010

(320) 08.11.2010

(511) 5, 10, 44

(540)

CellKit

(510) (5) diagnostické přípravky pro lékařské účely; (10) přístroje a zařízení na lékařské analýzy, diagnostické přístroje pro lékařské účely, lékařské přístroje a nástroje; (44) lékařské služby, ošetřovatelské služby, zdravotní péče.

(730) **PrimeCell a.s.**, Koněvova 2660/141, Praha 3, 13083, CZ

(740) **Mgr. Monika Bucharová**, advokát, Helénská 1799/4, Praha 2, 12000

(210) **O-480815**

(220) 08.11.2010

(320) 08.11.2010

(511) 29

(540)



(510) (29) oleje a tuky jedlé.

(590) Barevná

(730) **FOODISH s.r.o.**, Pětidomí 177/3, Praha 6, 16000, CZ

(210) **O-480816**

(220) 08.11.2010

(320) 08.11.2010

(511) 29, 30, 32

(540)



(510) (29) zavařované, mražené, sušené ovoce a zelenina, džemy, oleje a tuky jedlé, fazole, čočka, hrách, cizrna, sója (sušená); (30) rýže, přípravky z obilnin, pohanka, jáhly, kuskus, bulgur, vločky kukuřičné, pohankové, jáhlové, hrachové, rýžové, ovesné a ječné; (32) nealkoholické nápoje z ovoce a zeleniny.

(590) Barevná

(730) **FOODISH s.r.o.**, Pětidomí 177/3, Praha 6, 16000, CZ

(210) **O-480818**

(220) 05.11.2010

(320) 05.11.2010

(511) 37, 39, 44, 45

(540)



(510) (37) přípravné práce pro stavby, stavební činnost - provádění staveb včetně jejich změn, udržovacích prací na nich a jejich odstraňování, zemní a výkopové práce, stavebně-montážní služby, stavební dozor, čištění pozemních komunikací, budov a městské zeleně, opravy motorových vozidel, pronájem a opravy stavebních strojů a mechanismů, čistících strojů, specializované stavební činnosti - zednictví, dlaždičství, malování, lakování, instalatérství - voda, plyn, elektroinstalace, klempířství, zámečnické opravy, truhlářské opravy, deratizační práce, provoz čerpacích stanic s palivy a mazivy, montáž, opravy, revize a zkoušky vyhrazených elektrických zařízení, montáže rozvaděčů nízkého napětí, montáž, opravy, revize a zkoušky vyhrazených plynových zařízení, montáže tlakových zařízení-kotlů, provozování veřejného osvětlení a dopravní signalizace na území města, čištění a vyklizení odpadu; (39) dopravní služby - silniční motorová doprava nákladní, dopravní a silniční informace, služby spojené se skladováním a vykládáním zboží, provoz a pronájem skladů a parkovacích ploch, pronájem motorových

vozidel, doprava a skladování odpadů, speciální transporty těžkých/objemných zařízení; (44) provoz zahradnictví, výsadba zeleně, sadové úpravy, zakládání nových parků a zahrad, poskytování služeb pro osobní hygienu a služeb souvisejících s péčí o vzhled osob (péče léčebná, hygienická a kosmetická), masáže; (45) kremace, pohřební služby (provozování pohřebišť a krematorií).

- (590) Barevná
(730) **Technické služby Karviná, a.s. Josef Mertl**, Bohumínská 1878, Karviná - Nové Město, 73506, CZ
(740) Reklamní agentura MARF, Mgr. Stanislava Močigembová, Kosmonautů 1/1205, Havířov - Podlesí, 73601

- (210) **O-480859**
(220) 09.11.2010
(320) 09.11.2010
(511) 10, 20, 24, 25, 35, 40
(540)



- (510) (10) vodonepropustné podložky do postelí k ochraně lůžka před pomocněním a znečištěním (např. při inkontinenci); (20) polštáře klasické postelové, matrace do postelí, autopolštářky, polštáře dekorativní, zateplovací podložky do postelí, textilní sedačky (polštářky) na dřevěné nebo plastové zahradní židle; (24) prošívané přikrývky, ložní povlečení a návleky na polštáře, návleky na matrace, lůžkoviny, ložní pokrývky a polštáře; (25) běžné pracovní ošacení pro zdravotnický personál (košile, haleny, kalhoty, pláště, polopláště, sukně, zástěry, šaty); (35) zprostředkování obchodní činnosti pro výrobky výše uvedené ve třídách 10, 20, 24 a 25, poradenská služba v obchodu s výrobky výše uvedenými, propagace, reklama; (40) šití lůžkovin.
- (590) Barevná
(730) **KLINMAM czech, spol. s r.o.**, Hyberská 1271/32, Praha 1 - Nové Město, 11000, CZ
(740) PROPATENT CZ, Ing. Vlasta Sedláčková, Ke Kateřinkám 1393, Praha 4, 14900

- (210) **O-480913**
(220) 11.11.2010
(320) 11.11.2010
(511) 7, 16, 35
(540)

D - tisk, spol. s r.o.

- (510) (7) stroje a obráběcí stroje, motory (s výjimkou motorů pro pozemní vozidla), spojky a transmisní zařízení mimo ty, které jsou pro pozemní vozidla; (16) potřeby pro knižní vazby, fotografie, papírenské zboží, tiskařské typy, štočky; (35) propagační činnost, reklama, pomoc při řízení obchodní činnosti, obchodní administrativy, kancelářské práce.
- (730) **D - tisk, spol. s r.o.**, Holandská 501/24, Praha 10, 10100, CZ
(740) advokátní kancelář Žilínčik a Soukup, JUDr. Josef Soukup, Otakarova 5, Praha 4, 14000

- (210) **O-480964**
(220) 12.11.2010
(320) 12.11.2010
(511) 36, 39, 44
(540)

Zvíře v nouzi

- (510) (36) organizování sbírek, organizování dobročinných sbírek,

shromáždování prostředků na dobročinné účely; (39) převozy sanitkou (převozy zvířat), záchranné služby (záchrana zvířat); (44) chov zvířat.

- (730) **ČESKÝ SVAZ OCHRÁNCŮ PŘÍRODY**, Michelská 5, Praha 4, 14000, CZ

- (210) **O-480965**
(220) 12.11.2010
(320) 12.11.2010
(511) 8, 11, 18, 19, 20, 21, 22, 25, 26, 28, 35
(540)

SKAUT

- (510) (8) nářadí a nástroje s ručním pohonem, nože, vidličky a lžice, sečné zbraně, břitvy, vše v rámci této třídy; (11) přístroje pro osvětlení, topení, pro vaření; (18) kůže, imitace kůže, výrobky z těchto materiálů, které nejsou zahrnuty do jiných tříd, kůže ze zvířat, kufry a zavazadla, deštníky, slunečníky a hole, biče a sedlářské výrobky, vše v rámci této třídy; (19) stavební materiály nekovové, přenosné konstrukce nekovové, zejména přenosné domky, stanové podsady, dřevěné polotovary; (20) nábytek, výrobky nejmenované v jiných třídách ze dřeva, korku, rákosu, vrbového proutí, z rohu, kostí, slonoviny, z kostic, želvoviny, jantaru, perleti, mořské pěny, náhražky všech těchto materiálů nebo náhražky z plastických hmot, zejména spací pytle na kempování, podložky na spaní, výrobky ze dřeva, vše v rámci této třídy; (21) pomůcky a nádoby pro domácnost a kuchyň, nádobí kovové a plastové; (22) lana, provazy, síťky, stany, plachty, cely, plachtoviny, pytle (neobsažené v jiných třídách); (25) oděvy, skautské kroje, krojové součásti, zejména košile, kalhoty, sukně, šátky, ponožky a podkolenky, obuv, kloboučnické zboží, vše v rámci této třídy; (26) krajky a výšivky, nášivky, stuhy a tkaničky, knoflíky, háčky a očka, poutka - galanterie, špendlíky a jehly, odznaky kovové ražené, lisované a odlévané, odznaky spolkové, umělé květiny, vše v rámci této třídy; (28) hry, hračky, potřeby pro gymnastiku a sport, které nejsou uvedeny v jiných třídách, vánoční ozdoby, vše v rámci této třídy; (35) propagační a inzertní činnost, reklama.
- (730) **Junák - svaz skautů a skautek ČR**, Senovážné náměstí 24, Praha 1, 11647, CZ
(740) Advokátní kancelář Perthen, Perthenová, Švadlena a partneři s.r.o., Mgr. Petr Mikeš, Velké náměstí 135/19, Hradec Králové, 50003

- (210) **O-480968**
(220) 15.11.2010
(320) 15.11.2010
(511) 36
(540)



- (510) (36) úrazové pojištění (uzavírání smluv), zprostředkování pojištění, pojistky (uzavírání), finanční oceňování (pojištění, bankovníctví, nemovitosti), finanční odhady a oceňování (pojišťovnictví, bankovníctví, nemovitosti), uzavírání pojistek proti požáru, pojištění nemocenské, pojištění při námořní přepravě, pojistky životní (životní pojištění), poradenství v oblasti pojištění, konzultační služby v oblasti pojišťovnictví, informace o pojištění.
- (590) Barevná
(730) **Modulservis s.r.o.**, Revoluční 503/35, Plzeň, 31200, CZ

- (210) **O-480972**
(220) 15.11.2010
(320) 15.11.2010
(511) 16, 35, 41, 45

(540)



- (510) (16) tištěná periodika a publikace; (35) zprostředkovatelství v oblasti obchodu při sjednávání a poskytování výhod a slev členům klubu; (41) vzdělávací informace, vydávání textů, s výjimkou reklamních nebo náborových, vydávání elektronických knih a časopisů on-line, služby zábavy, organizování a plánování večírků, výchovně zábavné služby klubové, organizování kulturních nebo vzdělávacích výstav a klubových setkání, organizování plesů; (45) služby mediace.
- (730) **LONDON INTERNATIONAL GRADUATE SCHOOL LTD.**, 6 Bexley Square, Salford, Manchester M3 6BZ, GB
- (740) JUDr. Petr Přehnil, Ph.D., Doležalova 3, Brno, 61600

(210) **O-481094**

(220) 18.11.2010

(320) 18.11.2010

(511) 35

(540)

TRENDY BRANDY

- (510) (35) maloobchodní služby, maloobchodní služby poskytované prostřednictvím Internetu, vše v oblasti reklamních produktů.
- (730) **Hruška Ondřej**, Heřmanova 3, Praha 7, 17000, CZ
- (740) Rott, Růžička & Guttman Patentové, známkové a advokátní kanceláře, JUDr. Vladimír Rott, Vinohradská 37/938, Praha 2, 12000

(210) **O-481104**

(220) 19.11.2010

(320) 19.11.2010

(511) 10, 12, 20, 21, 24, 25, 28

(540)



- (510) (10) dětské láhve, uzávěry dětských lahví, dudlíky, dětské láhve s dudlíky, kousátka a šidítka, odsávačky mateřského mléka, pomůcky pro kojení, digitální teploměry pro lékařské účely; (12) dětské kočárky a jejich příslušenství, pláštěnky na kočárky, speciální košíky na kočárky, autosedačky, dětské tříkolky, jízdní kola; (20) nábytek pro děti obsažený ve třídě 20, jako jsou dětské postýlky, dětské postýlky skládací a cestovní, kolíčky, přebalovací stoly, dětské ohrádky, chodítka, odrážedla, dětské židličky včetně pojízdných, skříňky na hračky, matrace; (21) dětské nádobí, termosky, dětské přenosné vaničky, nočníky, hřebeny, kartáče, kartáčky, mycí houby, toaletní potřeby, kosmetické pomůcky; (24) dětské ložní prádlo, dětské textilie pro koupelny (s výjimkou oděvů), spací vaky, spací pytle, pokrývky krajkové, pokrývky prošívané, příkrývky, síťky proti hmyzu; (25) dětské a kojenecké oblečení, pokrývky hlavy a obuv zařazené ve třídě 25, bryndáčky, dětské textilní plenky, plenkové kalhotky pro děti, nánožníky (ne elektricky vyhřívané), oblečení a obuv pro těhotné a kojící ženy; (28) hračky, hry pro děti, chraстítka, dětské sportovní potřeby.

(590) Barevná

(730) **KOVOARTIKL CZ, s.r.o.**, Nová 1064, Kuřim, 66434, CZ

(740) Ing. Marie Jandová, patentová zástupkyně, Nerudova 1095, Kuřim, 66434

(210) **O-481132**

(220) 19.11.2010

(320) 19.11.2010

(511) 35, 39, 43

(540)



- (510) (35) poskytování obchodních nebo podnikatelských informací, obchodní nebo podnikatelské poradenství (profesionální), pomoc při řízení obchodní činnosti, obchodní reklama (pro třetí osoby), prezentace výrobků v komunikačních médiích pro účely maloobchodu, překlad a systemizace informací do počítačových databází, poradenství v obchodní činnosti, poradenství (podnikové) a obchodní management, vydávání reklamních nebo náborových, propagačních a inzertních textů, prezentace výrobků v komunikačních médiích pro účely maloobchodu, pronájem reklamních materiálů, reklama on-line v počítačové síti, reklamní agentury, poradenské služby v oblasti řízení obchodu nebo podnikání, vyhledávání dat v počítačových souborech (pro třetí osoby), reklama (propagace), pronájem a aktualizování reklamních materiálů, rozšiřování reklamních materiálů zákazníkům (letáky, prospekty, tisky, vzorky), služby v oblasti grafické úpravy pro reklamní účely, předvádění zboží, průzkum trhu; (39) provozování cestovní kanceláře v rámci této třídy, doprava a skladování, organizování cest, zájezdů, výletů a pobytů, rezervace dopravy, poskytování cestovních a dopravních informací, cestovní rezervace, on-line rezervace letenek, zprostředkování půjčování automobilů, zprostředkování vyřizování víz, zprostředkování dopravních služeb včetně dopravy auty, autobusy a aerotaxi, veřejná osobní hromadná doprava; (43) stravování a podávání nápojů, dočasné ubytování, zprostředkování v oblasti ubytování a stravování, rezervace přechodného ubytování a stravování, on-line rezervace ubytování.

(590) Barevná

(730) **Prague-Glamour, s.r.o.**, Na Příkopě 9/11, Praha 1, 11000, CZ

(210) **O-481134**

(220) 22.11.2010

(320) 22.11.2010

(511) 10

(540)

NANO MEDI

- (510) (10) lýtkové punčochy, polostehenní punčochy, stehenní punčochy, punčochové kalhoty těhotenské, punčochové kalhoty, pažní návleky, kotníkové díly, kolenní díly, loketní díly, stehenní bandáže, kolenní bandáže, loketní bandáže, kotníkové bandáže, vše v rámci této třídy.
- (730) **Pobořil Martin**, Krhová 27, Valašské Meziříčí, 75701, CZ

(210) **O-481137**

(220) 22.11.2010

(320) 22.11.2010

(511) 16, 35, 36, 41, 43

(540)

ASADOR

- (510) (16) tiskoviny, publikace, knihy, časopisy, periodika, prospekty, potisky, samolepky, fotografie, plakáty, pohlednice, tácky, reklamní materiály, příručky, průvodce, brožury, poukázky, karty, formuláře, listky, vstupenky, kupóny (vouchery), stravenky, ubrousky, papírenské zboží, psací potřeby a kancelářské potřeby (vyjma nábytku); (35) zprostředkovatelská činnost v oblasti obchodu v oblasti gastronomie, gastrotechnologii, potravin a tabákových výrobků, zprostředkování v oblasti provozování sítí obchodů v oblasti stravovacích a ubytovacích zařízení a gastrotechnologii, řízení obchodní činnosti sítí obchodů, stravovacích a ubytovacích zařízení, zprostředkování obchodních kontaktů a provádění obchodních operací, činnost podnikatelských, organizačních a ekonomických poradců, marketing, průzkum trhu, propagace, inzerce, reklama všemi druhy médií, komerční využití Internetu v oblasti komerčních internetových médií a vyhledávacích služeb, zprostředkování interaktivní obchodní činnosti přes Internet ve formě pronájmu reklamního prostoru pro držitele věrnostních

karet, obchodní poradenství, systémy zvýhodňování klíčových klientů jako například poskytování slev prostřednictvím prodeje slevových karet a poukazů, organizování a pořádání výstavních akcí v rámci této třídy, prodej reklamních předmětů, vše zejména v oblasti gastronomie a ubytovacích služeb; (36) finanční služby, činnost finančních poradců, směnárská činnost, realitní a developerská činnost, správa nemovitostí; (41) organizování a provozování zábavních a kulturně vzdělávacích akcí a soutěží, vydavatelství a nakladatelství, rozmnožování a nahrávání zvukových a zvukově obrazových záznamů a jejich šíření, pořádání vzdělávacích akcí jako například odborných a rekvalifikačních kurzů a školení, klubových a cateringových akcí, zprostředkovatelská a poradenská činnost v uvedených oborech; (43) služby spojené s poskytováním a opatřováním stravy a nápojů, zejména v restauracích, kavárnách, pivnicích, restauračních pivovarech, podnicích rychlého občerstvení, catering, ubytovací služby všeho druhu, pronájem stravovacích a ubytovacích zařízení, služby cestovní kanceláře v rámci této třídy (ubytování, stravování).

(730) **TOP GAST s.r.o.**, Loucká 908, Praha 4 - Šeberov, 14900, CZ

(210) **O-481138**

(220) 22.11.2010

(320) 22.11.2010

(511) 3

(540) **MARY KAY Základní péče o pleť**

(510) (3) kosmetika, přípravky pro péči o pleť bez léčebných účinků.

(730) **Mary Kay Inc.**, 16251 Dallas Parkway, Addison, 75001, TX, US

(740) **KOREJZOVÁ & SPOL.**, v.o.s., JUDr. Petra Korejzová, Korunní 810/104 E, Praha 10, 10100

(210) **O-481139**

(220) 22.11.2010

(320) 22.11.2010

(511) 3

(540) **TIMEWISE Zázračná sada**

(510) (3) kosmetika, přípravky pro péči o pleť bez léčebných účinků.

(730) **Mary Kay Inc.**, 16251 Dallas Parkway, Addison, 75001, TX, US

(740) **KOREJZOVÁ & SPOL.**, v.o.s., JUDr. Petra Korejzová, Korunní 810/104 E, Praha 10, 10100

(210) **O-481144**

(220) 22.11.2010

(320) 22.11.2010

(511) 31, 35, 41, 42, 44

(540)



(510) (31) výrobky zemědělské, zahradnické, lesní a zrní neuvedené v jiných třídách, živá zvířata, čerstvé ovoce a zelenina, osivo, rostliny a přírodní květiny, krmivo pro zvířata, slad; (35) propagační činnost, reklama, pomoc při řízení obchodní činnosti, obchodní administrativní, kancelářské práce; (41) výchova, vzdělávání, zábava, sportovní a kulturní aktivity; (42) vědecké a technologické služby a související výzkum a projektování, analytické a výzkumné služby v průmyslu, navrhování a vývoj počítačového hardwaru a softwaru; (44) lékařské služby, veterinární služby, péče o hygienu a krásu osob a zvířat, zemědělské, zahradnické a lesnické služby.

(590) Barevná

(730) **Dostál Dalibor Mgr.**, Šultysova 170, Kutná Hora, 28401, CZ

(210) **O-481147**

(220) 22.11.2010

(320) 22.11.2010

(511) 31

(540)

Katewonder

(510) (31) výrobky zemědělské, lesní, zahradnické, rostliny.

(730) **Pavel Beran - SUBTROPICKÉ ZAHRADNICTVÍ KRUH**, Kruh 209, Roztoky u Jilemnice, 51231, CZ

(740) **Čermák Hořejš Matějka a spol.**, JUDr. Karel Čermák jr., Ph.D., LL.M., advokát, Národní 32, Praha 1, 11000

(210) **O-481148**

(220) 22.11.2010

(320) 22.11.2010

(511) 29, 31, 32

(540)



(510) (29) masné výrobky jako klobásy, salámy, párky, konzervy masové, rybí, výtažky a vývary masové, saláty ovocné a zeleninové, polévky spadající do této třídy, ovoce a zelenina konzervované, sušené a zavažené, mléčné výrobky, rostlinné oleje, všechny výše uvedené výrobky spadající do této třídy i ve formě bio potravin; (31) výrobky zemědělské, zahradnické, lesní neuvedené v jiných třídách, živá zvířata, čerstvé ovoce a zelenina, luštěniny, osivo, obiloviny, rostliny a přírodní květiny, krmivo pro zvířata, slad, vše ekologického původu a ekologicky vyrobené a pěstované v souladu s předpisy o ekologickém zemědělství; (32) nealkoholické nápoje sycené i nesycené, včetně nápojů minerálních, šumivých, iontových a energetických, sirupy, koncentráty a jiné přípravky pro přípravu nápojů, ovocné a zeleninové šťávy a džusy, mošty, ovocné nektary a nápoje z ovocných šťáv, stolní a minerální vody, diabetické a dietetické nápoje neléčebné, práškové nealkoholické nápoje, práškové přípravky a příchutě pro výrobu nealkoholických nápojů a likérů, obohacené vitamínové nápoje a koncentráty, nealkoholické aperitivy a nealkoholické nápoje, všechny výše uvedené výrobky spadající do této třídy i ve formě bio nápojů.

(590) Barevná

(730) **Novosad Karel**, Vlašská 4, Praha 1, 11800, CZ

(740) **Václav Müller**, patentový zástupce, Filipova 2016, Praha 4, 14800

(210) **O-481159**

(220) 22.11.2010

(320) 29.09.2010

(511) 5

(540)

KOMBOGLYZE

(510) (5) farmaceutické přípravky pro léčbu metabolických poruch.

(730) **BRISTOL - MYERS SQUIBB COMPANYa Delavare Corporation**, 345 Park Avenue, 10154 New York, NY, US

(740) **Baker & McKenzie v.o.s.**, advokátní kancelář, JUDr. Jiří Čermák, advokát, Klimentská 46, Praha 1, 11002

(210) **O-481196**

(220) 23.11.2010

(320) 23.11.2010

(511) 9, 16, 35, 38, 41

(540)



(510) (9) aparáty a přístroje elektronické, fotografické, filmové, optické, aparáty pro záznam, převod, reprodukci zvuku nebo obrazu, magnetické supporty zvukových záznamů, audiovizuální

díla na jakémkoliv nosiči, filmové kamery, filmové přístroje, obaly na zvukové nosiče, gramofonové desky, přístroje pro zpracování informací, zařízení výpočetní techniky, programové vybavení pro počítače na nosičích, nosiče magnetických záznamů nahrané i nenahrané, audiovizuální díla na nosičích, audiokazety a videokazety nahrané i nenahrané, CD disky; (16) papír, lepenka a výrobky z těchto materiálů patřící do třídy 16, plakáty, fotografie, pohlednice, gratulace, dopisní papíry, obálky, kalendáře, zejména nástěnné a stolní, samolepky, obtisky, poznámkové bloky, desky na spisy, pořadače, omalovánky, activity books, balicí papír, školní sešity, skicáky, tužky, pastelky, tuhy, gumy, ořezávátko na tužky, penály, papírové tašky, umělohmotné tašky, papírové kapesníčky, tiskoviny, časopisy, periodika, knihy, tiskárenské výrobky, lepidla na papír a pro domácnost, materiály pro umělce, štetce, kancelářské potřeby patřící do třídy 16, učební pomůcky (s výjimkou přístrojů), papírové obaly, obaly z plastických hmot zařazené v této třídě; (35) reklamní, inzertní a propagační činnost, prodej reklamního času inzerentům; (38) televizní vysílání, rozšiřování televizního vysílání, přenosy zpráv, přenos zpráv a obrazových informací pomocí počítače, přenášení vysílání pomocí satelitních družic, šíření audiovizuálních děl, vysílání kabelové televize, technické a organizační zabezpečení televizního vysílání; (41) nakladatelská a vydavatelská činnost, nahrávání nosičů zvukových a/nebo obrazových, agenturní činnost v oblasti kultury v rámci této třídy, tvorba a vydávání audiovizuálních děl, půjčování nahraných a nosičů zvukových a/nebo obrazových záznamů, výchovná a zábavní činnost, organizace a prezentace her a soutěží pro veřejnost, tvorba televizních pořadů.

(730) **FTV Prima, spol. s r.o.**, Na Žertvách 24/132, Praha 8, 18000, CZ

(210) **O-481204**

(220) 24.11.2010

(320) 24.11.2010

(511) 6, 19, 37

(540)

CAIS

(510) (6) obecné kovy a jejich slitiny, kovové stavební materiály, kovové mobilní stavby, kovové kabely a roury kromě elektrických, drobné železářské zboží, drobné kovové předměty, kovové roury a trubky, bezpečnostní a kovové schránky, výrobky z kovů nezahrnuté do jiných tříd, klepadla na dveře, kovové dveře, dveřní kliky kovové, dveřní kování, dveřní rámy kovové, dveřní uzávěry, s výjimkou elektrických, dveřní zarážky kovové, dveřní zárubně kovové, dveřní zástrčky kovové, kovové kladky pro posuvné dveře a kladky vodičí pro okna, kovové potrubí pro klimatizační zařízení, kovové materiály pro železniční koleje, kolečka pro nábytek kovová, kolejnice kovové, kolejnicové spojky, konstrukce kovové, konzoly kovové pro stavebnictví, kování na okna, kování pro nábytek kovové, krovky kovové, krytina střešní kovová, kůly kovové, lešení kovová, lišty kovové pro římsy, madla kovová, markýzy kovové, mříže kovové, ohrady kovové, okenní zarážky kovové, kování na okna, okna kovová, otvírače dveří, s výjimkou elektrických, panty dveřní, panty, závěsy kovové, piloty upevňovací kovové, pletivo kovové, pletivo drátěné, pojízdné kladky kovové pro dveře, potrubí kovové, pružinové zámky, rámy dveřní a okenní kovové, rolety ocelové, rolety vnější kovové, římsy kovové, schodiště kovová, stavební kování, stropní desky kovové, střechy kovové, střešní krytina kovová, trámy kovové, zámky visací, vrata kovová, zábradlí kovová, jako části schodišť, zámky kovové, s výjimkou elektrických, závory, žaluzie kovové, vrata kovová, kovové brány a samonosné posuvné brány; (19) dveře nekovové, rolety venkovní, kromě kovových a textilních, výplně pro dveře nekovové, konstrukce nekovové, mříže nekovové, ohrady nekovové, žaluzie nekovové, markýzy nekovové, sítě proti hmyzu nekovové, vrata nekovová, ploty nekovové, římsy nekovové, trámy nekovové, brány nekovové, samonosné posuvné brány nekovové; (37) instalace, servis, údržba a opravy výrobků ve výše uvedených třídách, izolování staveb, klempířství a instalatérství, poskytování stavebních informací, stavebnictví, stavitelství, montáž, údržba a opravy strojů.

(730) **CAIS s.r.o.**, Přehradní 199, Fryšták - Dolní Ves, 76316, CZ

(740) Kyjovský, Blažek & kolegové, advokátní kancelář, JUDr. Milan Kyjovský, Poštovská 8c, Brno, 60100

(210) **O-481205**

(220) 24.11.2010

(320) 24.11.2010

(511) 16, 35, 41

(540)



(510) (16) papír, lepenka a výrobky z těchto materiálů zaříděné ve třídě 16, výrobky z papíru, plakáty, kalendáře, pohlednice, gratulace, dopisní papíry, obálky (papírnické výrobky), samolepky, obtisky, poznámkové bloky, desky na spisy, pořadače (kancelářské potřeby), omalovánky, activity books, balicí papír, obaly všeho druhu papírové, inzertní listy, pytlíky a sáčky pro obalovou techniku spadající do této třídy, školní sešity, skicáky, tužky, pastelky, tuhy do tužek, gumy na mazání, ořezávátko a ořezávátko strojky na tužky, penály, papírové tašky, papírové kapesníčky, papírové ubrusy a ubrousky, těžítka na papíry, tiskoviny všech druhů, noviny, časopisy, knihy, propagační materiály, fotografie, tiskopisy, časopisy, periodika, knihy, databázové produkty v papírové formě, databáze v papírové formě, tiskoviny z oblasti telekomunikací, tiskárenské výrobky, písma pro tiskárny, losy, štočky, potřeby pro knižní vazby, psací stroje a kancelářské potřeby s výjimkou nábytku, učební pomůcky s výjimkou přístrojů, umělecké nebo ozdobné předměty z papíru, obaly bublinové (z umělých hmot); (35) propagační činnost, reklama, reklamní a marketingová činnost, shromažďování, poskytování, třídění a překlad nebo jiné zpracovávání obchodních nebo podnikatelských informací včetně vytváření, zpracovávání a třídění dat v rámci databází, pomoc při řízení obchodní činnosti, průzkum trhu, šíření propagačních informací, tvorba obchodních informačních systémů a specializovaných podnikových evidencí, reklamní a propagační činnost, rozšiřování a poskytování reklamních a inzertních materiálů, periodických a neperiodických tiskovin, novin, časopisů, prospektů, letáků, katalogů, reklamní literatury, brožur v tištěné podobě, na jiných nosných médiích či prostřednictvím sítě Internet nebo jiné obdobné veřejné či neveřejné telekomunikační sítě, reklamní služby a marketing, reklama na Internetu, zajištění a realizace reklamních kampaní, instalace reklamních banerů, poskytování informací a jiných informačních produktů reklamního charakteru, multimediálních informací reklamního charakteru, komerční využití Internetu, online inzerce, zajišťování reklamních kampaní, komerční využití Internetu v oblastech komerčních internetových médií a vyhledávacích služeb, zprostředkování práce a souvisejících služeb spadajících do této třídy; (41) výchova, vzdělávání, zábava, sportovní a kulturní aktivity, sportovní, kulturní, výchovná a zábavní činnost, vyvíjení a provozování sportovní a tělovýchovné činnosti, zprostředkování v oblasti sportu, organizační činnost v oblasti sportu, pořádání a organizování sportovních akcí, provoz sportovních zařízení, nakladatelské a vydavatelské služby, vydávání novin, časopisů, knih, zabezpečování obrazových a zvukových záznamů, tvorba rozhlasových, televizních, filmových a jiných audiovizuálních programů, organizování soutěží, pořádání loterií a obdobných her, služby v oblasti vzdělávání, zábavy a sportu, pořádání výchovné vzdělávacích akcí, překladatelské a tlumočnické služby, tvorba elektronických časopisů, periodik, knih, elektronické publikování (DTP).

(590) Barevná

(730) **ČESKÝ SVAZ POŽÁRNÍHO SPORTU**, Pobřežní 17, Plzeň, 30100, CZ

(210) **O-481207**

(220) 24.11.2010

(320) 24.11.2010

(511) 5, 30, 32

(540)

(540)



- (510) (5) nápoje pro kojence, diabetické a dietetické nápoje z produktů rostlinného původu, nápoje obohacené vitamíny, přípravky (poživatiny) obsahující biologické katalyzátory pro fyzicky aktivní osoby, sportovce a rekonvalescenty, posilující poživatiny, extrakty a potravní doplňky zařazené v této třídě, diabetické a dietetické poživatiny a potraviny pro zvláštní výživu, přípravky pro posílení imunity organismu a zlepšení zdraví, vše výše uvedené pro léčebné účely; (30) nápoje na bázi čaje spadající do této třídy, včetně instantních; (32) nealkoholické nápoje, zejména instantní, včetně nealkoholických nápojů na bázi vinného extraktu, sirupy, šťávy a jiné přípravky pro přípravu nealkoholických nápojů, vše spadající do této třídy, nápoje rostlinného původu spadající do této třídy, např. mošty, džusy.
- (730) **ASP CZECH s.r.o.**, K Teplínám 679, Slušovice, 76315, CZ
(740) Ing. Petr Soukup, Vídeňská 8, Olomouc, 77200

- (210) **O-481219**
(220) 24.11.2010
(320) 24.11.2010
(511) 5, 29
(540)



- (510) (5) léčiva; (29) potravinové doplňky obsahující hydrolytické enzymy s posilujícími účinky na organismus.
- (590) Barevná
- (730) **MUCOS Pharma CZ, s.r.o.**, Uhříněvská 448, Průhonice, 25243, CZ
- (740) Rott, Růžička & Guttman Patentové, známkové a advokátní kanceláře, JUDr. Michal Růžička, CSc., Vinohradská 37/938, Praha 2, 12000

- (210) **O-481220**
(220) 24.11.2010
(320) 24.11.2010
(511) 5, 29
(540)



- (510) (5) léčiva; (29) potravinové doplňky obsahující hydrolytické enzymy s posilujícími účinky na organismus.
- (590) Barevná
- (730) **MUCOS Pharma CZ, s.r.o.**, Uhříněvská 448, Průhonice, 25243, CZ
- (740) Rott, Růžička & Guttman Patentové, známkové a advokátní kanceláře, JUDr. Michal Růžička, CSc., Vinohradská 37/938, Praha 2, 12000

- (210) **O-481253**
(220) 25.11.2010
(320) 25.11.2010
(511) 37, 42

(540)



- (510) (37) stavební dozor, stavební informace, stavebnictví, stavitelství; (42) architektonické poradenství, architektura, design průmyslový, grafický design, interiérová výzdoba, navrhování (průmyslový design -), počítačové systémy (tvorba -), projektová činnost, studie technických projektů, projektování, projekce (stavební), projektové studie technické, studie technických projektů, umělecký design, výzdoba interiérů.
- (730) **VIZUALIZACE s.r.o.**, Mírové náměstí 9, Ústí nad Orlicí, 56201, CZ
- (740) Stejskal & spol., advokátní kancelář v.o.s., Mgr. Petr Stejskal, LL.M., Jeronýmova 814, Hradec Králové, 50002

- (210) **O-481258**
(220) 25.11.2010
(320) 25.11.2010
(511) 33, 35
(540)



- (510) (33) alkoholické nápoje všeho druhu, zejména vína, lihoviny a likéry, destilované nápoje, destiláty vinné, ovocné, bylinné, destiláty ušlechtilé a řezané, alkoholické aperitivy a koktejly, koncentráty k přípravě alkoholických nápojů a esence do lihovin, pálenky, alkoholové extrakty; (35) zprostředkování prodeje a nákupu výrobků v oboru alkoholických a nealkoholických nápojů, inzertní a propagační služby, včetně zveřejňování reklamních a náborových textů a jejich rozšiřování, průzkum a analýza trhu, zpracování odborných obchodních posudků a studií, informační servis v oboru obchodu a reklamy, správa obchodních zájmů třetích osob, obchodní zastoupení tuzemských a zahraničních firem, poskytování pomoci při provozování obchodu, včetně zprostředkování obchodních záležitostí a personalistiky, organizování, zabezpečování a pořádání propagačních nebo komerčních výstav, propagačních a reklamních akcí a přehlídek zboží, včetně distribuce zboží a jeho vzorků k reklamním účelům, odborná poradenská a konzultační činnost v oboru obchodu, podnikání, reklamy a propagace.
- (730) **GRANETTE & STAROREŽNÁ Distilleries a.s.**, Drážďanská 80/82, Ústí nad Labem, 40007, CZ
- (740) Advokátní, znalecká a patentová kancelář, Mgr. Václav Karlíček, Vinohradská 6, Praha 2, 12000

- (210) **O-481284**
(220) 25.11.2010
(320) 25.11.2010
(511) 35, 36, 37
(540)

Schmachtl

- (510) (35) zprostředkování v oblasti obchodu a obchodní činnost s výrobky ve třídách 1 - 34, zejména koupě a prodej výrobků z oblasti elektrotechniky, elektroniky a strojírenství, marketing, obstaravatelská a zprostředkovatelská služba v rámci propagace, reklamy a kancelářských prací, účetnictví, zpracování počítačových dat a spravování databází, marketingové služby v oblasti správy nemovitostí, logistiky, obchodní administrativy a kancelářské práce, aranžérství výkladů, průzkum trhu v souvislosti s uvedenými službami pro jiné firmy a zákazníky, rozesílání prospektů, tisk informačních tiskovin pro reklamní účely, účetní služby, poradenské komerční služby, inzertní činnost, poskytování pomoci při provozu obchodu, včetně

zprostředkování obchodních a souvisejících obchodně personálních záležitostí, kontrola, vedení a vypracování statistických přehledů, poradenství v oblasti organizace a ekonomiky podnikání, poradenské služby při výběru zaměstnání, organizování výstav a veletrhů k reklamním a obchodním účelům, provádění aukcí a dražeb, pronájem kancelářských strojů a zařízení, distribuce zboží k reklamním účelům, vykonávání administrativních prací pomocí výpočetní techniky, zprostředkování nákupu a prodeje v oblasti výpočetní techniky (hardware i software), kopírování nebo rozmnožování dokumentů, dokladů a podobně, příprava a vyhotovení daňových přiznání, pronájem reklamních ploch, půjčování fotokopírovacích strojů, revize účtů (audit), zajištění reklamy za účelem prezentace podnikatelů v oblasti vnitrostátní a mezinárodní dopravy, přepravy, zasilatelství a skladistních zařízení, pronájem prodejních automatů, zprostředkování v oblasti výše uvedených služeb spadajících do této třídy; (36) pronájem nemovitostí, bytových a nebytových prostor a základní služby spojené s pronájemem nemovitostí v rámci této třídy, obchodování s nemovitostmi, zprostředkování pronájmu a koupě nemovitostí, pronájem domů, kanceláří, pozemků a farem, služby podnikatelských, finančních, organizačních a ekonomických poradců spadající do této třídy, vedení nájemních a činžovních domů, správa majetku, správa nemovitostí, inkasování nájemného, ubytovací kanceláře, finanční poradenství, zejména odborné poradenství v oblasti financování a pojišťování bydlení, pronájem bytů, finanční služby - analýzy, transakce, operace, finanční informace a řízení, úschovni služby - úschova v bezpečnostních schránkách, úschova cenností, daňové odhady, finanční odhady a oceňování v oblastech pojišťovnictví, bankovníctví, nemovitostí, burzovní makléřství, kurzovní záznamy na burze, finanční sponzorování, financování koupí na splátky, poskytování hypotečních půjček, finanční pronájem - leasing, garance, záruky, kauce, bankovníctví, úvěrové banky, bezhotovostní operace, platební převody vykonávané elektronicky, clearing (zúčtování vzájemných pohledávek a závazků), elektronický převod kapitálu, kapitálové investice, domácí bankovní služby, vydávání cenin, vydávání cestovních šeků, vydávání cenných papírů, služby a vydávání kreditních karet, měnové služby a operace, směnárenské služby, zprostředkování a poradenství v oblasti pojištění, služby pojišťoven - uzavírání pojistek a pojistných smluv, včetně životních, úrazových a proti požáru, nemocenského pojištění, vyplácení důchodů, důchodové fondy, pojistně - technické služby (statistika), oceňování numismatických sbírek, starožitností, uměleckých děl, známek a šperků, kanceláře pro inkasování pohledávek (faktorování), služby v oblasti likvidace podniků, celní služby, organizování dobročinných a jiných sbírek, provozování zastaváren, zprostředkování v oblasti výše uvedených služeb spadajících do této třídy; (37) instalace a opravy elektrických strojů a přístrojů, odborný stavební servis, stavební činnost - provádění staveb včetně jejich změn, udržovacích prací na nich a jejich odstraňování, opravy, instalační služby, restaurování objektů, instalační služby polotovárů a stavebních dílců ve stavebnictví, montování staveb a interiérů, stavebnictví - realizace staveb, rekonstrukce, přestavby, odborná pomoc při vybavování, zařízení rodinného domku či bytu a jejich úpravách, stavební dozor, zprostředkovatelská činnost v oblasti stavebnictví, odborná pomoc při stavbách, rekonstrukcích rodinných domů a panelových domů, informace o nových trendech v bydlení, zajištění stavebního povolení a dotací, topenářské, vodoinstalační a služby spočívající v montáži, opravách, revizích, rekonstrukci a periodických zkouškách a zkouškách vyhrazených tlakových a topných zařízení, montáž, opravy, revize a zkoušky vyhrazených topných elektrických a plynových zařízení, odstraňování vodních usazenin z topných soustav a chladicích zařízení, zámečnictví, montáž a oprava elektrických zařízení, instalace a opravy elektronických strojů a přístrojů, komínkové služby, oprava a montáž měřidel, montážně stavební práce, stavební řemeslné a údržbářské práce, zejména malířské, lakýrnické a tapetářské, včetně vysoušení staveb a kladení podlah, instalace ve stavebnictví, revize zařízení, stavební sanace, montáž a opravy výtahů, instalace a opravy telefonů, čištění fasád, vnějších povrchů a ploch i interiérů budov, čištění komínů, čištění oken, čištění ulic, provozování a služby autoopraven a autoservisu, jako jsou údržba a opravy motorových vozidel, antikoroziní nátěry pro vozidla, čištění,

leštění a mytí automobilů a jiných dopravních prostředků, obnova použitých nebo částečně zničených motorů a strojů, vulkanizace a protektorování pneumatik, pronájem a půjčování stavebních strojů, jako jsou bagry, rypadla, buldozery, jeřáby, silniční zametací stroje a čisticí stroje, opravy pump a čerpadel, deratizace, dezinfekce, hubení škůdců (ne pro zemědělské účely), asfaltování, cestářství (dláždění), důlní těžba, hornictví, povrchová těžba, vrtání studní, služby prádelna a mandlů jako je čištění, praní, žehlení a mandlování šatstva, chemické čištění, údržba, čištění a opravy kožesín, kůže a oděvů z nich, opravy šatstva a obuvi, restaurování nábytku, umělecké truhlářské opravy, čalounění a čalounické opravy, lakování, glazurování, pískování, opravy fotografických přístrojů, opravy hodin, údržba a opravy trezorů, ostření a broušení nožů, opravy deštníků, zprostředkování v oblasti výše uvedených služeb spadajících do této třídy.

(730) **SCHMACHTL CZ, spol. s r.o.**, Vestec 185, Jesenice, 25242, CZ

(740) **DANĚK & PARTNERS** Advokátní a patentová kancelář, Ing. Dr. Vilém Daněk, Vinohradská 45, Praha 2, 12000

(210) **O-481285**

(220) 25.11.2010

(320) 25.11.2010

(511) 12, 20, 21, 28

(540)

newbuddy

(510) (12) dětské kočárky všech provedení, náhradní díly a příslušenství ke kočárkům, bezpečnostní automobilové sedačky pro děti, dětské pojízdné skládací sedačky, příkrývky na dětské kočárky, kryty na dětské kočárky, lůžka pro dopravní prostředky, vozidla, dopravní prostředky pozemní, vzdušné nebo vodní, náhradní díly pro dopravní prostředky pozemní a vodní, startéry a jejich části, brzdová obložení pro motorová vozidla, například bubny, čelisti, brzdové lamely, brzdové destičky a hadičky, filtry pro motory pozemních vozidel, olejové, palivové a vzduchové filtry, ventilátory, rozvodové, klínové a drážkové řemeny, ložiska kol a tlumičů, napínáky rozvodových řemenů, lanka, táhla, náhony tachometru, rukojeti řadicích pák, klaksony, výstražná, zabezpečovací a poplašná zařízení pro vozidla, jízdní kola všech typů a druhů, dále součásti nebo příslušenství jízdních kol, zejména blatníky jízdních kol, pneumatiky jízdních kol, duše pro jízdní kola, brzdy jízdních kol, ráfky jízdních kol, paprsky pro jízdní kola, řetězy na jízdní kola, stojany pro jízdní kola, řídítka jízdních kol, pumpy pro jízdní kola, nosiče jízdních kol, ochranné kryty k jízdním kolům, ozubená kola jízdních kol, pedály pro jízdní kola, sedadla jízdních kol, potahy sedadel jízdních kol, rámy na jízdní kola, směrovky pro jízdní kola, zvonky jízdních kol, kola pro jízdní kolo, košíky speciální pro jízdní kolo; (20) dětský nábytek, židle, postele a příslušenství, židle vysoké pro děti, ohrádky pro děti, nábytek (bytové zařízení), sedadla, lůžka, lehátka, stoly, křesla, židle, postele, výrobky ze dřeva, korku, rákosu, třtiny, vrbového proutí, rohoviny, kostí, slonoviny, kostic, želvoviny, jantaru, perleti, mošské pěny, buničiny, pokud nejsou zařazeny v jiných třídách, kování na okna (nekovové), křesla, stolky na květiny, lišty u nábytku z umělých hmot, školní nábytek, nábytkové police, police do registračních skříní, rámy, bambusové závěsy, barely (nekovové), bečky (nekovové), bedny (nekovové), bidla nekovová, boudy, pelechy, hnízda pro domácí zvířata, stojany na časopisy, části nábytku ze dřeva, čepy (nekovové), čísla domovní kromě kovových a svíticích, dávkovače ručníků, upevňené (nekovové), dekorační předměty (přenosné), desky (stolní), desky k vystavování zboží, desky pod psací stroje, stojany na deštníky, držáky na kartáče, držáky na noviny, držáky na záclony a závěsy, kromě držáků z textilních materiálů, dřevěné rolety, dvířka k nábytku, fítky na rakve (nekovové), gauče, háčky na oděvy (nekovové), háčky na záclony, háky k věšákům (nekovové), skříňky na hračky, chodítka dětská, věšáky na kabáty, kádě, kancelářský nábytek, kartotéky (nábytek), kazety na šperky, kromě kazet z drahých kovů, tabule s háčky na zavěšení klíčů, stojany na klobouky, sloupky na drápání pro kočky, kolébky, kolečka k nábytku nekovová, komody kontejnery (nekovové), kontejnery přepravní (nekovové), konzole na záclony a závěsy, ozdobné závěsy z korálků, koše, košíky (nekovové), krabice ze dřeva nebo z umělých hmot, kryty ochranné proti žáru pro domácnost, křesla kadeřnická, postavce na květináče, stojany na lahve, lavičky (nábytek), lávky

(nekovové), lehátka skládací, lékárníčky, lenošky, listové rolety vnitřní, žaluzie, lůžka vodní pro neléčebné účely, lůžkoviny (s výjimkou ložního prádla), mechanoterapeutická lůžka pro neléčebné účely, stoly na masáže, matrace, matrace nafukovací kromě matrací k léčebným účelům, stojany na odkapávání nádobí, obaly ochranné na oděvy, obložení nábytku (nekovové), ramínka na oděvy, opěrky na hlavu (u nábytku), ošatky, ozdoby nástěnné (bytové zařízení), ozdoby pohyblivé (ozdobné pohyblivé předměty vydávající zvuky, zpravidla zvonečky nebo tyčinky), ozdoby z umělých hmot pro potraviny, palety (nakládací, nekovové), palety na manipulaci se zbožím (nekovové), paravány (nábytek), pelesti postelí dřevěné, stolky pojízdné pro počítače, podhlavníky, podnožky, podušky, podušky nafukovací kromě podušek k léčebným účelům, pohovky, pohovky čalouněné s podnožkou police, police na knihy, polštáře pro domácí zvířata, poštovní schránky, kromě zděných a kovových, poutače ze dřeva nebo z umělých hmot, prádelníky (se zásuvkami), prkénka na krájení a sekání masa, proutěné zboží, přiborníky psací stoly, pultíky, pulty, rakve, rámy (na obrazy), rámy na vyšívání, rátn, regály, registratury, reklamní předměty nafukovací, sekretáře, servírovací stolky pojízdné, schody (stupně, nekovové), schůdky pohyblivé pro nastupování cestujících (nekovové), stříbřené sklo (pro výrobu zrcadel), skříně, skřínky na jídlo (spížky, nekovové), sláma pletená (s výjimkou rohoží), sofa, spací pytle na kempování, stojany na střelné zbraně, stolky odkládací, stolky toaletní, stoly rýsovací, stoly pracovní, stoly zámečnické (nekovové), šoupátka nekovová (kromě šoupátek jako součástí strojů), špalky na krájení a sekání masa (pro řezníky), štítky (identifikační, nekovové), štítky (vývěsní) ze dřeva nebo umělých hmot, tabule vývěsní, truhlářské umělecké výrobky, truhly (nekovové), tyčky k rostlinám, umělecká díla ze dřeva, vosku, sádry nebo umělých hmot, umělecké truhlářské výrobky, urny pohřební, váhy na nošení břemen, vějíře, vitríny (nábytek), vycpaná zvířata, zámky (kromě kovových a elektrických), zástěny, zástěny ochranné u topenišť pro domácnost, zásuvky, zrcadla, desky skleněné pro zrcadla, žebříky ze dřeva nebo z umělých hmot, žerdě (vlájkové), držáky políček a police koupelnové, nožní opěrky a sklápovací sedadla koupelnová, police na ručníky pro hosty; (21) dětské vaničky a příslušenství, náčiní a nádoby pro domácnost nebo kuchyň, nádoby (spadající do této třídy, kromě nádob z drahých kovů), sklo a skleněné zboží, porcelánové a kameninové, zejména suvenýry a miniatury, sklenice, číše, skleničky, jídelní, kávové a čajové servisy, mísy, tácy, talíře, talířky, džbánky, džbány, vázy, vázičky, lahve, sklo surové nebo polozpracované jako upomínkové předměty, lahvičky, dárkové předměty ze skla a keramiky, upomínkové předměty a výrobky ze skla, porcelánu, kameniny a plastických hmot, které nejsou zahrnuty v jiných třídách včetně keramických miniatur, umělecké a upomínkové předměty v rámci této třídy, toaletní kufríky, talíře, sklenice na pití, rohy na pití, poháry, porcelán, otvíráky na láhve, vybavení koupelen kromě nábytku, jmenovitě držáky mýdla, misky na mýdlo, nádoby na mýdlo, držáky na zubní kartáčky, věšáky na ručníky, držáky sklenic, kulaté věšáky na ručníky, vanová madla, držáky ručniců, háčky na ručníky, držáky na papírové role, soupravy kartáčů, skládající se z čistící štetky a stojanu pro ni, koše na ručníky pro hosty, obalové sklo, láhve, hřebeny a mycí houby, kartáče, čistící pomůcky, hrnečky, nádoby na pití, čajové konvice neelektrické nikoliv z drahých kovů, schránky na pečivo, soupravy kuchyňského nádobí, kuchyňské hrnce, kotlíky, soupravy kořenek, soličky, slánky, pepřenky, mlýnky na pepř, kališky na vejce, lžice, květináče, krabice na jídlo, stojánky na jídelní lístky, pokladničky na peníze; (28) hračky, kočárky pro panenky, postýlky pro panenky, dětské hrnčířské kruhy, loutky, maňásci, marionety, loutková divadla a divadélka, společenské, deskové a stolní hry jako dáma, šachy, mah - jong, puzzle, vrhcáby, hra v kostky, domino, dostihy, šachovnice, hrací karty, žetony, koule, kuličky a další příslušenství her, autíčka na hraní, automobilové modely zmenšené, balónky na hraní, bublifuk, panenky, domečky, šatičky, pokojíčky, sací láhve pro panenky, drací létající, houpačky, hračky plyšové, hračky pohyblivé, chrastítka, káča, vlček, koloběžky, koně houpací, stavebnice a stavebnicové kostky, míče a míčky na hraní, pistole a pistolky jako hračky, hračky pro domácí zvířata, hry automatické, s výjimkou těch, které se uvádějí do chodu vhozením mince nebo těch, které jsou užívány výhradně s televizním přijímačem, hry elektronické, s výjimkou her, které jsou používány výhradně ve spojení s televizním přijímačem, zábavné stroje, automatické a

automaty, výrobky zábavné pyrotechniky jako hračky - rachejtle, petardy, rozbušky a kapsle, divadelní a karnevalové masky, kaleidoskopy, kanadské žertíky (atrapy), žertovné předměty, konfety, girlandy, kouzelnické potřeby, sportovní zboží v rámci této třídy, sportovní náčiní a nástroje jako jsou rukavice pro baseball, šerm, golf, box a další sporty, lyže, lyže vodní, obaly na lyže, snowboardy, skateboardy, prkna na surfing a windsurfing, brusle lední, kolečkové i in - line, boby, sáně, činky, disky, golfové hole, gymnastické zařízení, hokejky, hráčské pátky, hůlky pro mažoretky, chrániče a ochranné vycpávky jako části sportovní výstroje, kulečnicková tága, kuželky, lukostřelecké náčiní, náboje a pistole na paintball, ploutve na plavání, potápění, puky hokejové, rakety s pružným výpletem a výplety pro tyto rakety, stoly pro stolní tenis a stolní fotbal, šipky, talíře létající, tenisové a podobné sítě, terče, vosky na lyže, biliardové (kulečnickové) koule, horolezecká výstroj, sítě na motýly, rybářské náčiní, umělé vánoční stromečky, ozdoby a stojany na vánoční stromečky (s výjimkou osvětlení a cukrovinek).

Gergelová Hana, Konětopy 62, Milín, 26231, CZ
(730) **DANĚK & PARTNERS** Advokátní a patentová kancelář, Ing.
(740) Dr. Vilém Daněk, Vinohradská 45, Praha 2, 12000

(210) **O-481324**

(220) 26.11.2010

(320) 26.11.2010

(511) 3, 35, 39

(540)



(510) (3) toaletní a kosmetické výrobky a přípravky zahrnuté ve třídě 3, mýdla kusová, tekutá a prášková, mýdla dezinfekční a medicínální, dezodorizační mýdla, mýdla tekutá obsahující tenzidy, mýdla pro oživení a zjasnění tkanin, přípravky na odstraňování barev, prostředky na odstraňování rzi, přípravky pro chemické čištění spadající do této třídy, chemické přípravky pro zjasňování barev pro použití v domácnosti, čistící prostředky, bělicí a čistící prostředky na kůži; (35) zprostředkovatelské služby v oblasti obchodu s chemickými a toaletními výrobky, reklamní a propagační činnost, pomoc při řízení obchodní činnosti a zprostředkování obchodních kontaktů, poskytování obchodních informací, například multimediálních informací pro reklamní a obchodní účely včetně jejich vyhledávání, systemizace informací do počítačových databází včetně on-line inzerce a prezentace v počítačové síti Internet, obchodní využití sítě Internet v oblasti e-businessu, zajišťování reklamních a/nebo propagačních a inzertních tiskovin včetně jejich rozšiřování, obchodní průzkum a analýza trhu, marketing, organizace reklamních a obchodních předváděcích akcí a přehlídek výrobků a služeb, obchodní zastoupení tuzemských a zahraničních firem, obchodní servis, obchodní poradenská a konzultační činnost ve službách zahrnutých ve třídě 35; (39) skladování, balení, doprava, rozvoz a doručování zboží, zajišťování a zprostředkování dopravy a přepravy, nákladní doprava, služby řídicí, doručovací služby včetně expres doručování, uskladňování zboží, pronájem skladovacích kontejnerů a skladišť, pronájem garáží a parkovacích ploch, pronájem vozidel a kamiónů, odborná informační a konzultační činnost v rozsahu služeb zahrnutých ve třídě 39.

(730) **HYGOTREND, s.r.o.**, Průmyslová 830, Kosmonosy, 29306, CZ
(740) DMH - patentová a známková kancelář, Mgr. Marcela Machatová, Pospíšilova 2, Praha 3, 13000

(210) **O-481360**

(220) 29.11.2010

(320) 29.11.2010

(511) 21, 35

(540)

360 MOP

(510) (21) náčiní a nádoby pro domácnost nebo kuchyň, hřebeny a houby, kartáče, materiály pro výrobu kartáčů, čistící potřeby,

(730) drátěnky; (35) obchodní činnost s výrobky třídy 21.
JEŽEK Josef Ing., U Remízy 285, Sázava, 28506, CZ (540)

(210) **O-481395**
(220) 30.11.2010
(320) 30.11.2010
(511) 29, 30, 32
(540)



(510) (29) zelenina a brambory (konzervované, zavařené, sušené nebo vařené), ovoce (konzervované, zavařené, sušené nebo vařené), houby (konzervované, zavařené, sušené nebo vařené), maso, drůbež, zvěřina, ryby a mořské plody, všechny tyto výrobky rovněž ve formě výtažků, polévek, želé, past, zavařenin a konzerv, vařených jídel, hluboko zmražených nebo sušených jídel, džemy, vejce, mléko, smetana, máslo, sýry a další potravinářské výrobky na bázi mléka, mléčné náhražky, nápoje vyrobené s mlékem, dezerty vyrobené z mléka a dezerty vyrobené ze smetany, jogurty, sojové mléko (mléčné náhražky), mléčné fermentované nápoje, konzervované sojové boby pro lidskou spotřebu, jedlé oleje a tuky, proteinové přípravky pro lidskou spotřebu, náhražky smetany do kávy a/nebo čaje (smetanové náhražky), párky a klobásy, uzeniny, arašidové máslo, polévky, polévkové koncentráty, vývary, bujónové kostky, bujóny, consomé; (30) káva, kávové výtažky, přípravky a nápoje na bázi kávy, ledová káva, kávové náhražky, výtažky z kávových náhražek, přípravky a nápoje na bázi kávových náhražek, cikorka, čaj, čajové výtažky, přípravky a nápoje na bázi čaje, ledový čaj, přípravky na bázi sladu, kakao a kakaové přípravky a nápoje, čokoláda, čokoládové výrobky, přípravky a nápoje na bázi čokolády, cukrovinky, sladkosti, bonbóny, cukr, žvýkačky, přírodní sladidla, pekařské výrobky, chléb, droždí, pečivo, sušenky, moučníky, keksy, oplatky, karamely, pudinky, zmrzliny, vodové zmrzliny, šerbety (zmrzlinové nápoje), mražené cukrovinky, mražené moučníky, točené zmrzliny, mražené dezerty, mražené jogurty, pojiva pro výrobu zmrzliny a/nebo vodové zmrzliny a/nebo šerbetů a/nebo mražených cukrovinek a/nebo mražených moučnicků a/nebo točených zmrzlin a/nebo mražených dezertů a/nebo mražených jogurtů, med a medové náhražky, sníadaňové cereálie, muesli, kukuřičné vločky, cereální tyčinky, cereálie k přímé spotřebě, cereální přípravky, rýže, těstoviny, nudle, potraviny na bázi rýže, mouky nebo cereálií, také ve formě hotových jídel, pizzy, sendviče, směsi potravinářských těst a pasty, těsta připravená k pečení, omáčky, sojová omáčka, kečup, výrobky pro aromatizaci a ochucování jídla, jedlá koření, chuťové přísady, salátové zálivky, majonéza, hořčice, ocet; (32) stolní voda, perlivá nebo šumivá voda, zpracovaná voda, pramenitá voda, minerální voda, ochucená voda, nápoje s ovocnou příchutí a nápoje na bázi ovoce, ovocné a zeleninové džusy, nektary, limonády, sody a jiné nealkoholické nápoje, sirupy, extrakty, esence a další přípravky pro výrobu nealkoholických nápojů (kromě éterických olejů), nápoje na bázi soji, nápoje na bázi sladu, izotonické nápoje.

(590) Barevná
(730) **Société Des Produits Nestlé S.A.**, 1800 Vevey, CH
(740) Zeiner & Zeiner v.o.s., Mgr. Karel Šindelka, Maiselova 15, Praha 1, 11000

(210) **O-481398**
(220) 30.11.2010
(320) 30.11.2010
(511) 16, 21, 32



(510) (16) papírenské výrobky, zejména papírové podložky pod sklenice, papírové ubrusy a ubrousky, podložky pod pivní sklenice, reklamní stojánky a jiné reklamní výrobky spadající do třídy 16; (21) sklo, porcelán, nádobí, skleněné a plastové nádoby a poháry, pohárky z papíru, stojánky, tácky, korbele, sklenice na pít; (32) pivo.

(590) Barevná
(730) **Schwarzenberg Karel Jan**, Sýkořice - Dřevíč 83, Nižbor, 26705, CZ
(740) Becker & Poliakov, s.r.o., advokátní kancelář, Mgr., LL.M. Zuzana Šimonovská, U Prašné brány 1078/1, Praha 1, 11000

(210) **O-481408**
(220) 01.12.2010
(320) 01.12.2010
(511) 9, 11, 35, 37
(540)



(510) (9) zabezpečovací systémy v rámci této třídy, protipožární systémy, elektrosoučástky a elektrické přístroje pro elektromontáže v rámci této třídy, elektrické vodiče a kabely, meteostanice, satelitní technika; (11) žárovky, výbojky na elektrické osvětlení, osvětlovací tělesa, sporáky všeho druhu, toustovače, sendvičovače, kávovary a espresa, rychlovarné konvice, chladáky, ledničky, mrazáky, boilers, elektrická topná zařízení; (35) internetový obchod - elektronické obchodování přes Internet (objednávky a prodej) s výrobky uvedenými ve třídách 7, 9 a 11, činnost reklamní a inzertní, marketing; (37) elektromontážní a instalační práce a opravy, montáž a opravy elektronických zabezpečovacích systémů, osvětlovacích zařízení.

(590) Barevná
(730) **Motáš Luděk**, Staromajetinská 80, Majetín, 75103, CZ

(210) **O-481413**
(220) 01.12.2010
(320) 01.12.2010
(511) 25
(540)



(510) (25) oděvy.
(590) Barevná
(730) **SMĚLÍKOVÁ Inka**, Masarykova 628, Holešov, 76901, CZ

(210) **O-481447**
(220) 02.12.2010
(320) 02.12.2010
(511) 12, 28, 35

(540)

světelektrokol.cz

(510) (12) kola, mopedy, motocykly, elektromobily; (28) sportovní potřeby a náčiní spadající do této třídy, hračky; (35) zprostředkování nákupu a prodeje jízdních kol, elektrokol, motocyklů a elektromobilů, kanceláře dovozní a vývozní, reklama, reklama on-line, prodej on-line jízdních kol, elektrokol, motocyklů a elektromobilů, propagace pro účely maloobchodu a velkoobchodu, inzerce, obchodní nebo podnikatelský průzkum, pomoc při provozu obchodu, pořádání veletrhů pro obchodní a reklamní účely, distribuce vzorků zboží, předvádění zboží, obchodní administrativa, zpracování nákupních objednávek.

(730) **Dvořák Václav Ing.**, Hudcova 607/76J, Brno, 62100, CZ

(210) **O-481453**

(220) 02.12.2010

(320) 02.12.2010

(511) 35, 41

(540)

ČESKÉ HLAVIČKY

(510) organizování výstav komerčních nebo reklamních, pořádání veletrhů pro obchodní a reklamní účely, reklama; (41) organizování soutěží vzdělávacích nebo zábavních, organizování kulturních nebo vzdělávacích výstav, organizování a vedení konferencí.

(730) **ČESKÁ HLAVA s.r.o.**, Sedlec 23, Svatý Jan pod Skalou - Sedlec, 26712, CZ

(210) **O-481455**

(220) 02.12.2010

(320) 02.12.2010

(511) 25, 28

(540)



(510) (25) obuv, oděvy, čepice; (28) hračky, sportovní potřeby spadající do této třídy, RC modely, modely letadel, lodí, tanků, vrtulníků, aut, ponorek a vznášedel.

(590) Barevná

(730) **CENTURY RC MODEL, s.r.o.**, K Průmstavu 604, Praha 10, 10700, CZ

(210) **O-481456**

(220) 02.12.2010

(320) 02.12.2010

(511) 25, 28

(540)

SM SHUANG MA

(510) (25) obuv, oděvy, čepice; (28) hračky, sportovní potřeby spadající do této třídy, RC modely, modely letadel, lodí, tanků, vrtulníků, aut, ponorek a vznášedel.

(590) Barevná

(730) **CENTURY RC MODEL, s.r.o.**, K Průmstavu 604, Praha 10, 10700, CZ

(210) **O-481498**

(220) 03.12.2010

(320) 03.12.2010

(511) 16, 21, 25, 32

(540)

Svatovar

(510) (16) reklamní, propagační a informační materiály na bázi papíru a umělých hmot spadající do této třídy, tiskoviny, prezentační a firemní publikace, periodika, soubory dat v papírové formě, knihy, letáky, plakáty, reklamní tabule z papíru nebo lepenky, reklamní katalogy, pozvánky, jídelní lístky, vývěsky, účtenky, papírové visačky, pohlednice, přání, obálky, kalendáře, inzertní noviny, etikety s výjimkou textilních, ubrusy a ubrousky papírové, obaly z papíru a z umělých hmot spadající do této třídy, tužky všeho druhu, podložky papírové pod láhve a pod pívni sklenice; (21) skleněné a keramické nádoby a nádobí spadající do této třídy, láhve, sklenice na pití, püllitry, korbele, poháry keramické, keramické a porcelánové tácky, porcelánové džbánky na džbánky, vázičky, číše, nádoby z plastu pro použití v domácnosti, karafy, stolní lahve, podtácky kromě papírových a určených k prostírání, pohárky a lahve z papíru nebo umělých hmot, poháry, tácky papírové, tácy (podnosy), cestovní lahve, otvíráky na lahve, štíty vývěsní, reklamní z porcelánu nebo skla, desky na jídelní lístky, pouzdra na jídelní lístky, tepelně izolační nádoby, termosky na jídlo, termosky na nápoje, krabice na jídlo; (25) oblečení, obuv, opasky, pokrývky hlavy, šály, trička, košile, svetry, bundy sportovní, čepice, čepice s kšiltý, čelenky, zástěry (zástěry číšnícké), vesty (vesty číšnícké), sluneční kšiltý; (32) piva všeho druhu, sladina, sladové nápoje, nápoje kvašené nealkoholické, chmelové výtažky pro výrobu piva, zázvorové pivo, přípravky k přípravě nápojů, prášky na přípravu šumivých nápojů, příchutě na výrobu nápojů, aperitivy nealkoholické, nealkoholické nápoje, nealkoholické nápoje energetické, nealkoholické nápoje míchané, minerální vody, limonády, šumivé nápoje, ovocné šťávy a nápoje, sirupy na výrobu nápojů.

(730) **PRVNÍ SOUKROMÝ PIVOVAR SPOLEČENSKÝ s.r.o.**, 28. října 434/211, Ostrava, Mariánské Hory, 70900, CZ

(740) Ing. Petr Soukup, Videňská 8, Olomouc, 77200

(210) **O-481502**

(220) 03.12.2010

(320) 03.12.2010

(511) 36, 41, 43

(540)

DPT - Deutsche poker tour

(510) (36) směnárenské služby; (41) provozování kasina, provozování karetních a jiných podobných her a provozování karetních turnajů; (43) hostinská činnost.

(730) **King's casino a.s.**, Rozvadov 7, Rozvadov, 34807, CZ

(740) JUDr. Daniel Srnec, advokát, Na Poříčí 1071/17, Praha 1, 11000

(210) **O-481507**

(220) 03.12.2010

(320) 03.12.2010

(511) 36, 41, 43

(540)

GCOP - German championship of poker

(510) (36) směnárenské služby; (41) provozování kasina, provozování karetních a jiných podobných her a provozování karetních turnajů; (43) hostinská činnost.

(730) **King's casino a.s.**, Rozvadov 7, Rozvadov, 34807, CZ

(740) JUDr. Daniel Srnec, advokát, Na Poříčí 1071/17, Praha 1, 11000

(210) **O-481513**
(220) 03.12.2010
(320) 03.12.2010
(511) 29, 30, 32
(540)

MAXER

(510) (29) zelenina a brambory (konzervované, zavařené, sušené nebo vařené), ovoce (konzervované, zavařené, sušené nebo vařené), houby (konzervované, zavařené, sušené nebo vařené), maso, drůbež, zvěřina, ryby a mořské plody, všechny tyto výrobky rovněž ve formě výtažků, polévek, želé, past, zavařenin a konzerv, vařených jídel, hluboko zmražených nebo sušených jídel, džemy, vejce, mléko, smetana, máslo, sýry a další potravinářské výrobky na bázi mléka, mléčné náhražky, nápoje vyrobené s mlékem, mléčné fermentované nápoje, dezerty vyrobené z mléka a dezerty vyrobené ze smetany, jogurty, sojové mléko (mléčné náhražky), konzervované sojové boby pro lidskou spotřebu, jedlé oleje a tuky, proteinové přípravky pro lidskou spotřebu, náhražky smetany do kávy a/nebo čaje (smetanové náhražky), párky, klobásy, uzeniny, arašídové máslo, polévky, polévkové koncentráty, vývary, bujónové kostky, bujóny, consomé; (30) káva, kávové výtažky, přípravky a nápoje na bázi kávy, ledová káva, kávové náhražky, výtažky z kávových náhražek, přípravky a nápoje na bázi kávových náhražek, cikorka, čaj, čajové výtažky, přípravky a nápoje na bázi čaje, ledový čaj, přípravky na bázi sladu, kakao a kakaové přípravky a nápoje, čokoláda, čokoládové výrobky, přípravky a nápoje na bázi čokolády, cukrovinky, sladkosti, bonbóny, cukr, žvýkačky, přírodní sladidla, pekařské výrobky, chléb, droždí, pečivo, sušenky, moučníky, keksy, oplatky, karamely, pudinky, zmrzliny, vodové zmrzliny, šerbety (zmrzlinové nápoje), mražené cukrovinky, mražené moučníky, točené zmrzliny, mražené dezerty, mražené jogurty, pojiiva pro výrobu zmrzliny a/nebo vodové zmrzliny a/nebo šerbetů a/nebo mražených cukrovinek a/nebo mražených moučnicků a/nebo točených zmrzlin a/nebo mražených dezertů a/nebo mražených jogurtů, med a medové náhražky, snídaňové cereálie, muesli, kukuřičné vločky, cereální tyčinky, cereálie k přímé spotřebě, cereální přípravky, rýže, těstoviny, nudle, potraviny na bázi rýže, mouky nebo cereálií, také ve formě hotových jídel, pizzy, sendviče, směsi potravinářských těst a pasty, těsta připravená k pečení, omáčky, sojová omáčka, kečup, výrobky pro aromatizaci a ochucování jídla, jedlá koření, chuťové přísady, salátové zálivky, majonéza, hořčice, ocet; (32) stolní voda, perlivá nebo šumivá voda, zpracovaná voda, pramenitá voda, minerální voda, ochucená voda, nápoje s ovocnou příchutí a nápoje na bázi ovoce, ovocné a zeleninové džusy, nektary, limonády, sody a jiné nealkoholické nápoje, sirupy, extrakty, esence a další přípravky pro výrobu nealkoholických nápojů (kromě éterických olejů), nápoje na bázi soji, nápoje na bázi sladu, izotonické nápoje.

(730) **Société de Produits Nestlé S.A.**, 1800 Vevey, CH
(740) Zeiner & Zeiner v.o.s., Mgr. Karel Šindelka, Maiselova 15, Praha 1, 11000

(210) **O-481578**
(220) 07.12.2010
(320) 07.12.2010
(511) 35, 37, 39
(540)



(510) (35) reklama; (37) stavebnictví, opravy, instalační služby; (39) doprava.
(590) Barevná
(730) **OSTRAVSKÉ KOMUNIKACE, a.s.**, Novoveská 25/1266, Ostrava - Mariánské Hory, 70900, CZ
(740) AGENTURA API, s.r.o., Mgr. Kateřina Martincová, Štítného 327/7, Ostrava - Mariánské Hory, 70900

(210) **O-481616**

(220) 08.12.2010
(320) 08.12.2010
(511) 1, 2, 3, 4
(540)



(510) (1) lepidla pro průmyslové účely, lepidla škrobová, s výjimkou kancelářských lepidel a lepidel pro domácnost, lepidlo (klich) pro apretaci a nátěr, lepidlo na kůži, lepidlo, želatina jiná než pro domácnost, kancelářské účely a potravinářské účely, lepidla jiná než kancelářská a než pro domácnost, silikonové a akrylátové tmely pro stavebnictví, polyuretanové pěny pro stavebnictví, chladicí kapaliny pro motory vozidel; (2) barvy ohnivzdorné a pojící, nátěry pro střešní krytiny, nátěry proti usazeninám; (3) přípravky pro čištění, leštění a odmašťování kovů, lešticí vosky, mycí pasty na ruce; (4) mazací oleje a tuky, motorové a průmyslové oleje, palivové oleje, motorová mazadla.

(730) **PD TECHNOLOGIE s.r.o.**, K Pasekám 273, Zlín, 76001, CZ
(740) Ing. Yveta Janásová, Zálešná IV/1300, Zlín, 76001

(210) **O-481659**
(220) 09.12.2010
(320) 09.12.2010
(511) 35
(540)



(510) (35) personální služby, poradenství personální, poradenství při vedení podniků.
(730) **Berková Pavla Ing.**, Za Hládkovem 105/8, Praha 6, 16900, CZ

(210) **O-481664**
(220) 09.12.2010
(320) 09.12.2010
(511) 24, 25, 26
(540)

STONE BRIDGE

(510) (24) textilie a textilní výrobky, které nejsou zahrnuty v jiných třídách; (25) oděvy, obuv a pokrývky hlavy, tílka, trička, pulovery, vesty, bundy, pyžama, noční košile, župany, šaty, sukně, tepláky, domácí oděvy, spodní prádlo; (26) stužky a šňůrky, knoflíky.
(730) **Nejedlý Robert**, Široká 24, Říčany, 25101, CZ

(210) **O-481723**
(220) 13.12.2010
(320) 13.12.2010
(511) 39, 41, 43
(540)



(510) (39) organizování zájezdů, služby v dopravě a přepravě, přeprava turistů, informace o dopravě a cestování, rezervace místenek, rezervace (cestování), rezervace v dopravě, pronájem automobilů, pronájem přívěsů k v vozidlům, pronájem kol a jiných vozidel, pronájem lodí a jiných plavidel, pronájem nosičů

na vozidla, služby dopravců, doprovázení turistů, služby turistických průvodců, pronájem garáží a parkovacích ploch, informace o možnostech parkování, jízdy výletní lodí, pronájem drožek a kočárů, organizování a provádění prohlídek, organizování cest, taxislužba, zprostředkování výše uvedených služeb; (41) informace o možnostech rekreace, služby pro oddech a rekreaci, kempinky (služby), prázdninové tábory (sportovní aktivity), organizování praktického výcviku, organizování pohybových kurzů, cvičení, kurzy potápění, kurzy pro průvodce, pronájem sportovního zařízení, půjčování kempinkových a sportovních potřeb v rámci této třídy, organizování sportovních soutěží, zprostředkování výše uvedených služeb; (43) ubytovací služby (hotely, penziony, bungalovy a jiné přechodné ubytování), rezervace ubytování (hotely, penziony, bungalovy a jiné přechodné ubytování), informace o možnostech přechodného ubytování, prázdninové tábory (ubytování), zajišťování přechodného ubytování, informace o rychlém občerstvení, hostinské služby, samoobslužné restaurace, jídelny, informace o stravování, zásobování (catering), školící a zájmové pobyty (ubytovací služby a rezervace ubytování), půjčování židlí, stolů a prostírání, půjčování stanů, turistické noclehárny, zprostředkování výše uvedených služeb.

(730) **Pelíkán Oldřich**, Vaňkova 52, Ostrava - Bělský Les, 70030, CZ

(210) **O-481729**
(220) 13.12.2010
(320) 13.12.2010
(511) 9, 18, 25, 28, 35
(540)



(510) (9) brýle, sluneční brýle, ochranné brýle pro sportovní účely a jejich příslušenství, zejména pouzdra a řemínky, ochranné oděvy a rukavice, ochranné helmy pro sportovní účely, přilby a ochranné štíty obličejové, vše spadající do této třídy; (18) výrobky z kůže a imitace kůže zahrnuté ve třídě 18, klíčenky, peněženky a náprsní tašky, vybavení pro sport, turistiku a cestování spadající do této třídy, jako např. batohy, tašky, brašny, zavazadla, kabely, torby, vaky, tašky pro sportovní potřeby, cestovní tašky, ledvinky, klíčenky, přívěsky na klíče, peněženky a náprsní tašky, řemínky kožené, drobné reklamní předměty z kůže, slunečníky, deštníky; (25) oděvy všeho druhu, oděvy pro sport, oblečení a textilní vybavení pro skateboardisty, rukavice bez prstů, bundy a kalhoty, pánské, dámské, dětské oděvy, oblečení pro volný čas a sport, speciální oděvy s chrániči, šortky, trička, tepláky, teplákové soupravy, mikiny, větrovky, sportovní bundy, pánské, dámské, dětské prádlo, spodní prádlo, náčelníky, tílka, bavlněná a elastická trika, ponožky, punčochové zboží, džínové oděvy a prádlo, oděvy z kůže, šle, šály, šátky, rukavice, klobouky, čepice, čapky, čelenky, barety, kšilty, potítka ke sportovnímu oblečení, ponožky a podkolenky, opasky a další oděvní doplňky obsažené ve třídě 25, pánská, dámská a dětská obuv všeho druhu, sportovní obuv, tenisky, vysoké boty, skateboardová obuv, nepromokavé oděvy, kloboučnické zboží; (28) skateboards, skateboardové desky včetně náhradních koleček, doplňky a komponenty pro skateboard v rámci této třídy, dráhy a rampy pro skateboard, sportovní rukavice, chrániče loktů, kolen, obličejové masky, chrániče předloktí, chrániče hrudníku a zad, polštářované chrániče ramen, vatované kalhoty, návleky, nákoleníky a nátepníky (vše sportovní potřeby), sportovní nářadí, náčíní a potřeby pro sport, které nejsou uvedeny v jiných třídách, obaly na sportovní nářadí a náčíní; (35) zprostředkovatelská činnost v oblasti obchodu s výrobky ve třídách 9, 18, 25 a 28, internetový obchod a e-shop s výrobky ve třídách 9, 18, 25 a 28, export a import těchto výrobků, shromažďování různého zboží (s výjimkou přepravy tohoto zboží) ve prospěch ostatních tak, aby si zákazníci mohli toto zboží pohodlně prohlédnout a nakoupit, provádění obchodních operací, marketing, administrativní zpracování nákupních objednávek, obchodní administrativa, dodavatelské služby pro

třetí osoby, komerční informace a rady pro spotřebitele, prezentace výrobků a v komunikačních médiích pro účely maloobchodu, předvádění zboží, reklama a propagace, inzertní a reklamní činnost, on-line inzerce, komerční využití Internetu v oblasti obchodu, zprostředkování obchodních kontaktů a pomoc při řízení obchodní činnosti, poradenství v obchodní činnosti, poskytování obchodních informací a jiných informačních produktů v rámci třídy, vytváření firemní strategie, organizování a zajišťování obchodních předváděcích akcí výrobků a služeb, poradenská a konzultační činnost v rozsahu uvedených činností a služeb.

(730) **Langmajer Petr**, Dolní Lukavice 209, Dolní Lukavice, 33444, CZ

(210) **O-481750**
(220) 14.12.2010
(320) 14.12.2010
(511) 9, 16, 28, 35, 41, 43, 44
(540)

growin'
time2jump

(510) (9) elektronický informační portál, zejména nabízející služby zaměřené na poradenství, vzdělávání, školení, zábavu, osobní růst, informace a záznamy v elektronické podobě bez ohledu na to, zda uložené na samostatných nosičích a (nebo) v rámci datových, informačních či telekomunikačních sítí, související software, elektronické multimediální nebo informační katalogy, časopisy, periodika, knihy a aplikace pro prohlížení, zpracovávání nebo uchovávání dat v elektronické podobě, elektronické publikace s možností stažení, interaktivní a grafické programy, software, elektronické databáze a databázové produkty, informace a data a databáze a záznamy v elektronické podobě, nosiče informací všeho druhu spadající do třídy 9, zejména nosiče magnetických, optických, zvukových, obrazových a textových záznamů a jiných dat či informací, audiokazety a videokazety, videodisky, magnetické pásky, CD disky, DVD disky, Blu-ray disky, flash disky; (16) tiskoviny, uživatelské a inženýrské publikace, zejména časopisy, knihy, brožury, letáky, plakáty, prospekty, příručky, katalogy, sborníky, manuály, pohlednice, publikace, databázové produkty a databáze v papírové formě, poutače z papíru nebo lepenky, tiskárenské výrobky, papírenské výrobky, papír, lepenka a výrobky z těchto materiálů zatříděné ve třídě 16, školící, vzdělávací a studijní materiály a pomůcky spadající do této třídy, soubory textů, formuláře, texty v papírové podobě, instruktážní materiály, dotazníky, reklamní, inzertní, propagační, uživatelské a instruktážní materiály a dokumentace, fotografie, kalendáře, plánovací záznamníky, pohlednice, omalovánky, gratulace, diplomy, certifikáty, dopisní papíry, obálky, samolepky, obtisky, poznámkové bloky, desky na spisy, papírové desky (papírníkové výrobky), activity books, psací desky s klípem na přidržování papíru, desky na dokumenty (šanon, pořadače), obálky, obaly na spisy, dopisní papíry, balicí papír, obaly všeho druhu papírové, školní sešity, skicáky, tužky, pastelky, pera, psací soupravy, tužky a jejich pouzdra, psací potřeby, kancelářské potřeby s výjimkou nábytku, školní a učební pomůcky spadající do této třídy, umělecké nebo ozdobné předměty z papíru, obaly bublinkové (z umělých hmot), plastické obaly nezařazené do jiných tříd, dětské zápisníky, psací podložky, skládky v rámci této třídy, krabice a obaly z papíru, kartónu a umělé hmoty, herní plány v rámci této třídy, grafická díla na papírovém, kartónovém nebo umělohmotném nosiči, tašky v rámci této třídy, krabice lepenkové nebo papírové, pouzdra v rámci této třídy, vystřihovánky a skládky z papíru a kartónu, alba, upomínkové, reklamní a propagační předměty spadající do této třídy; (28) stolní hry, hračky, individuální i společenské hry, kostky, hračky z plyše, dřeva, umělých hmot, z papíru a kartónu, pouzdra a krabice vyplněné herními předměty, herní plány z kartónu nebo umělých hmot, hrací karty, puzzle a pexesa, skládačky, masky divadelní a karnevalové, sportovní

potřeby a vybavení obsažené v této třídě; (35) řízení podniku, plánování a zvládnání času, poradenství při vedení podniku, koučink nových podniků, poradenství v obchodní činnosti, marketingové studie, marketingové průzkumy, služby personální agentury a poradenství, personální firemní audity a analýzy, výběrová řízení pro obsazování pracovních pozic, poradenství při vedení podniků, průzkumy se zaměřením na hodnocení a motivaci zaměstnanců, poradenství v oblasti systému výběru, motivace a hodnocení zaměstnanců, poradenství v oblasti poskytování zaměstnaneckých výhod, poradenství v oblasti personálního auditu a tvorby příznivého sociálního klimatu na pracovišti, vyhledávání, výběr a odborné posouzení nově přijímaných pracovníků, kompletní poradenství při adaptaci firmy na globalizaci trhu z hlediska personální problematiky, posuzování efektivnosti provozu a racionalizace práce, analýza a optimalizace pracovních míst, služby v oblasti odborného posouzení potenciálu osobnosti, poradenská činnost v oblasti rozvoje osobnosti, nábor zaměstnanců, psychologické testování pro výběr zaměstnanců, zprostředkovatelské práce, výběrová řízení a audity, odborné poradenství v oboru řízení lidských zdrojů, zpracování motivačních projektů řízení lidských zdrojů, analýza a projekty řešení konfliktních situací na pracovištích, marketing, personální marketing, marketingové studie, reklamní, inzertní a propagační činnost, reklamní, inzertní a propagační činnost směřující k propagaci vlastní společnosti nebo kulturních a sportovních a vzdělávacích akcí, vyhledávání sponzorů, prodej reklamních a upomínkových předmětů, poskytování informací komerčního nebo reklamního charakteru, multimediálních informací komerčního charakteru, komerční využití Internetu v oblastech komerčních internetových médií a vyhledávacích služeb, on - line inzerce, výstavy komerční, pronájem informačních míst v rámci této třídy, činnost ekonomických a (nebo) organizačních poradců, zprostředkování v obchodních vztazích, zprostředkování prodeje výrobků v rozsahu třídy 1 až 34, merchandising, franchising, pomoc při využívání a řízení obchodního podniku, personální agentura, personální poradenství, automatizované zpracování dat, služby, které zahrnují záznam, přepis, zpracování, kompilaci, přenášení nebo systematickosti písemných či datových či elektronických sdělení a záznamů, jakož i využívání nebo kompilaci matematických a statistických údajů, podporování a intenzifikace obchodních služeb založené na zvýhodňování klíčových spolupracovníků a klientů, prezentace výrobků v komunikačních médiích, komerční informace a rady pro spotřebitele, poradenské služby obchodní nebo podnikatelské, sestavování statistiky, služby a poradenství v obchodní činnosti, průzkum trhu, zpracovávání specializovaných podnikových evidencí, zprostředkování obchodních kontaktů a pomoc při řízení obchodní činnosti, poskytování obchodních informací a jiných informačních produktů, vytváření firemní strategie, organizování a zajišťování obchodních předváděcích akcí výrobků a služeb, informační, poradenská a konzultační činnost v rozsahu uvedených činností a služeb; (41) vzdělávání a vyučování v oblasti managementu, obchodu a ekonomie, pořádání, organizování a vedení seminářů a školení v oblasti managementu, obchodu a ekonomie, školicí a vzdělávací činnost zaměřená na firemní vzdělávání, výchovu, manažerské dovednosti, koučink, informace o výchově a vzdělávání, organizování a vedení kolokvií, konferencí, kongresů, symposií, výukových a motivačních programů, seminářů, školení, kurzů, symposií, workshopů a podobných vzdělávacích a konzultačních akcí, včetně e-learningu, korespondenčních výukových programů, příprava specialistů a manažerů, výchova řídicích pracovníků, školení manažerů na všech úrovních, pořádání, zajišťování a řízení pracovních setkání - školení, odborných tematických seminářů, workshopů a konferencí, teambuildingů, teambuildingové služby, outdoorové kurzy, přednášky a studijní akce, školení a vyučování, instruktážní a výchovný výcvik pracovníků firem, provoz vzdělávacího zařízení, zvyšování kvalifikace zaměstnanců, školení zaměstnanců v krátkodobých kurzech a seminářích, lektorská činnost, výuka a rekvalifikační kurzy, manažerské kurzy, instruktážní a výchovný výcvik pracovníků firem, praktické cvičení a trénink pracovníků firem, tréninkové a vzdělávací programy, semináře, setkání a školení, projekty, vzdělávací činnost, akce, školení v oblastech managementu, time managementu, marketingu a oblasti prodeje, plánování a zvládnání času, péče o zákazníky, dále v oblastech prezentace, komunikace, motivace, sebepoznání, rozvoje duševních schopností, asertivity,

v oblastech týmové práce a interpersonálních vztahů, strategie řízení a rozvoje lidských zdrojů, lektorská činnost, lektorská činnost v oboru řízení lidských zdrojů, poradenství pro volbu povolání, organizování školicích aktivit, vzdělávací semináře v oblasti psychologického testování a jeho vyhodnocování, informační, nakladatelství a vydavatelství periodických a neperiodických publikací, zejména společenských, zábavních, vzdělávacích a odborných časopisů, a to tištěných na papírových nosičích i v elektronické podobě, včetně textových, zvukových a zvukově-obrazových zpráv a informací na elektronických, magnetických a optických nosičích všeho druhu, poskytování on-line elektronických publikací bez možnosti stažení, elektronické publikování (DTP), tlumočnické a překladatelské služby, ediční a publikační činnost, včetně nahrávání zvukových a zvukově - obrazových nosičů, půjčování publikací a nahraných zvukových a zvukově-obrazových nosičů, produkční a agenturní činnost v oblasti zábavy, vzdělávání, kultury, sportu a společenských aktivit, včetně pořádání zábavních a vzdělávacích soutěží a akcí, hobby-soutěží, zájmových klubů, setkání a přednášek, včetně akcí na podporu zdravého životního stylu a společenského uplatnění a aktivity zájmových skupin, kulturních a (nebo) vzdělávacích výstav, zábava, pobavení, soutěžní a zábavní činnost, tvorba a nahrávání nosičů zvukových nebo obrazově zvukových, půjčování nahraných zvukových a zvukově obrazových záznamů, půjčování filmů, tvorba a šíření (pronájem a půjčování) audiovizuálních děl, půjčování filmů, fotografií, zvukových stop a videonahrávek včetně půjčování on-line s i bez možnosti stažení, pronájem a půjčování sportovních potřeb s výjimkou dopravních prostředků, vzdělávacích potřeb a přístrojů, poradenská a konzultační a zprostředkovatelské služby v oblasti služeb zahrnutých ve třídě 41; (43) služby zajišťující stravování a nápoje, dočasné ubytování, rezervace ubytování, zejména pro účastníky vzdělávacích akcí a seminářů, nabídka a prezentace ubytovacích a stravovacích služeb, zajištění gastronomického servisu při vzdělávacích a společenských akcích a služby spojené s nákupem a obstaráváním potravin, nápojů a občerstvení, pohoštění, příprava jídel, catering, zajištění hotelových pobytů, ubytování a stravování, včetně hotelových služeb, zajišťování, zprostředkovávání a rezervace ubytování a stravování i prostřednictvím sítě Internet, zajišťování noclehů, služby spojené s opatřováním ubytování a stravování v hotelích, penzionech, a dalších ubytovacích zařízeních, pronájem apartmánů, sálů, salónek a jiných nebytových prostor obsažených v této třídě, poradenství v oboru provozování hotelů a gastronomických provozů, poradenská, informační a zprostředkovatelská činnost týkající se služeb spadajících do třídy 43; (44) psychologická diagnostika a poradenství, poskytování služeb v oblasti psychologického testování (příprava, organizace, administrativa, provádění psychotestů, odborný dohled nad psychotesty, odborný výklad psychotestů, vyhodnocení psychotestů, zpracování zprávy o výsledcích), poskytování informací o psychotestech a jejich administraci, provádění a vyhodnocování, poskytování informací z oboru povahové typologie a osobnostních typů, poskytování informací ohledně poradenských služeb v oboru povahové typologie a osobnostních typů, poskytování služeb v oblasti psychologického testování v oboru povahové typologie a osobnostních typů (příprava, organizace, administrativa, provádění psychotestů, odborný dohled nad psychotesty, provádění psychotestů, odborný výklad psychotestů, vedení a zpracování zkušebních testů (zprávy o výsledcích), vše v rámci této třídy.

(730) **GROWIN s.r.o.**, U Kamýku 284/11, Praha 4 - Kamýk, 14200, CZ

(210) **O-481751**

(220) 14.12.2010

(320) 14.12.2010

(511) 9, 16, 28, 35, 41, 43, 44

(540)

growin'
set4jump

(510) (9) elektronický informační portál, zejména nabízející služby zaměřené na poradenství, vzdělávání, školení, zábavu, osobní růst, informace a záznamy v elektronické podobě bez ohledu na to, zda uložené na samostatných nosičích a (nebo) v rámci datových, informačních či telekomunikačních sítí, související software, elektronické multimediální nebo informační katalogy, časopisy, periodika, knihy a aplikace pro prohlížení, zpracovávání nebo uchovávání dat v elektronické podobě, elektronické publikace s možností stažení, interaktivní a grafické programy, software, elektronické databáze a databázové produkty, informace a data a databáze a záznamy v elektronické podobě, nosiče informací všeho druhu spadající do třídy 9, zejména nosiče magnetických, optických, zvukových, obrazových a textových záznamů a jiných dat či informací, audiokazety a videokazety, videodisky, magnetické pásky, CD disky, DVD disky, Blu - ray disky, flash disky; (16) tiskoviny, tiskopisy, periodické a neperiodické publikace, zejména časopisy, knihy, brožury, letáky, plakáty, prospekty, příručky, katalogy, sborníky, manuály, pohlednice, publikace, databázové produkty a databáze v papírové formě, poustače z papíru nebo lepenky, tiskárenské výrobky, papírenské výrobky, papír, lepenka a výrobky z těchto materiálů zatříděné ve třídě 16, školící, vzdělávací a studijní materiály a pomůcky spadající do této třídy, soubory textů, formuláře, texty v papírové podobě, instruktážní materiály, dotazníky, reklamní, inzertní, propagační, uživatelské a instruktážní materiály a dokumentace, fotografie, kalendáře, plánovací záznamníky, pohlednice, omalovánky, gratulace, diplomy, certifikáty, dopisní papíry, obálky, samolepky, obtisky, poznámkové bloky, desky na spisy, papírové desky (papírnické výrobky), activity books, psací desky s klípsem na přidržování papíru, desky na dokumenty (šanonky, pořadače), obálky, obaly na spisy, dopisní papíry, balící papír, obaly všeho druhu papírové, školní sešity, skicáky, tužky, pastelky, pera, psací soupravy, tužky a jejich pouzdra, psací potřeby, kancelářské potřeby s výjimkou nábytku, školní a učební pomůcky spadající do této třídy, umělecké nebo ozdobné předměty z papíru, obaly bublinkové (z umělých hmot), plastické obaly nezařazené do jiných tříd, dětské zápisníky, psací podložky, skládanky v rámci této třídy, krabice a obaly z papíru, kartónu a umělé hmoty, herní plány v rámci této třídy, grafická díla na papírovém, kartónovém nebo umělohmotném nosiči, tašky v rámci této třídy, krabice lepenkové nebo papírové, pouzdra v rámci této třídy, vystřihovánky a skládanky z papíru a kartónu, alba, upomínkové, reklamní a propagační předměty spadající do této třídy; (28) stolní hry, hračky, individuální i společenské hry, kostky, hračky z plyše, dřeva, umělých hmot, z papíru a kartónu, pouzdra a krabice vyplněné herními předměty, herní plány z kartónu nebo umělých hmot, hrací karty, puzzle a pexesa, skládačky, masky divadelní a karnevalové, sportovní potřeby a vybavení obsažené v této třídě; (35) řízení podniku, plánování a zvládání času, poradenství při vedení podniku, koučink nových podniků, poradenství v obchodní činnosti, marketingové studie, marketingové průzkumy, služby personální agentury a poradenství, personální firemní audity a analýzy, výběrová řízení pro obsazení pracovních pozic, poradenství při vedení podniků, průzkumy se zaměřením na hodnocení a motivaci zaměstnanců, poradenství v oblasti systému výběru, motivace a hodnocení zaměstnanců, poradenství v oblasti poskytování zaměstnaneckých výhod, poradenství v oblasti personálního auditu a tvorby příznivého sociálního klimatu na pracovišti, vyhledávání, výběr a odborné posouzení nově přijímaných pracovníků, kompletní poradenství při adaptaci firmy na globalizaci trhu z hlediska personální problematiky, posuzování efektivnosti provozu a racionalizace práce, analýza a optimalizace pracovních míst, služby v oblasti odborného posouzení potenciálu osobnosti, poradenská činnost v oblasti rozvoje osobnosti, nábor zaměstnanců, psychologické testování pro výběr zaměstnanců, zprostředkovatelná práce, výběrová

řízení a audity, odborné poradenství v oboru řízení lidských zdrojů, zpracování motivačních projektů řízení lidských zdrojů, analýza a projekty řešení konfliktních situací na pracovištích, marketing, personální marketing, marketingové studie, reklamní, inzertní a propagační činnost, reklamní, inzertní a propagační činnost směřující k propagaci vlastní společnosti nebo kulturních a sportovních a vzdělávacích akcí, vyhledávání sponzorů, prodej reklamních a upomínkových předmětů, poskytování informací komerčního nebo reklamního charakteru, multimediálních informací komerčního charakteru, komerční využití Internetu v oblastech komerčních internetových médií a vyhledávacích služeb, on-line inzerce, výstavy komerční, pronájem informačních míst v rámci této třídy, činnost ekonomických a (nebo) organizačních poradců, zprostředkování v obchodních vztazích, zprostředkování prodeje výrobků v rozsahu tříd 1 až 34, merchandising, franchising, pomoc při využívání a řízení obchodního podniku, personální agentura, personální poradenství, automatizované zpracování dat, služby, které zahrnují záznam, přepis, vypracování, kompilaci, přenášení nebo systematickosti písemných či datových či elektronických sdělení a záznamů, jakož i využívání nebo kompilaci matematických a statistických údajů, podporování a intenzifikace obchodních služeb založené na zvýhodňování klíčových spolupracovníků a klientů, prezentace výrobků v komunikačních médiích, komerční informace a rady pro spotřebitele, poradenské služby obchodní nebo podnikatelské, sestavování statistiky, služby a poradenství v obchodní činnosti, průzkum trhu, zpracovávání specializovaných podnikových evidencí, zprostředkování obchodních kontaktů a pomoc při řízení obchodní činnosti, poskytování obchodních informací a jiných informačních produktů, vytváření firemní strategie, organizování a zajišťování obchodních předváděcích akcí výrobků a služeb, informační, poradenská a konzultační činnost v rozsahu uvedených činností a služeb; (41) vzdělávání a vyučování v oblasti managementu, obchodu a ekonomie, pořádání, organizování a vedení seminářů a školení v oblasti managementu, obchodu a ekonomie, školící a vzdělávací činnost zaměřená na firemní vzdělávání, výchovu, manažerské dovednosti, koučink, informace o výchově a vzdělávání, organizování a vedení kolokvií, konferencí, kongresů, sympozií, výukových a motivačních programů, seminářů, školení, kurzů, sympozií, workshopů a podobných vzdělávacích a konzultačních akcí, včetně e-learningu, korespondenčních výukových programů, příprava specialistů a manažerů, výchova řídicích pracovníků, školení manažerů na všech úrovních, pořádání, zajišťování a řízení pracovních setkání - školení, odborných tematických seminářů, workshopů a konferencí, teambuildingů, teambuildingové služby, outdoorové kurzy, přednášky a studijní akce, školení a vyučování, instruktážní a výchovný výcvik pracovníků firem, provoz vzdělávacího zařízení, zvyšování kvalifikace zaměstnanců, školení zaměstnanců v krátkodobých kurzech a seminářích, lektorská činnost, výuka a rekvalifikační kurzy, manažerské kurzy, instruktážní a výchovný výcvik pracovníků firem, praktické cvičení a trénink pracovníků firem, tréninkové a vzdělávací programy, semináře, setkání a školení, projekty, vzdělávací činnost, akce, školení v oblastech managementu, time managementu, marketingu a oblasti prodeje, plánování a zvládání času, péče o zákazníky, dále v oblastech prezentace, komunikace, motivace, sebepoznání, rozvoje duševních schopností, asertivity, v oblastech týmové práce a interpersonálních vztahů, strategie řízení a rozvoje lidských zdrojů, lektorská činnost, lektorská činnost v oboru řízení lidských zdrojů, poradenství pro volbu povolání, organizování školicích aktivit, vzdělávací semináře v oblasti psychologického testování a jeho vyhodnocování, informační, nakladatelská a vydavatelská periodických a neperiodických publikací, zejména společenských, zábavních, vzdělávacích a odborných časopisů, a to tištěných na papírových nosičích i v elektronické podobě, včetně textových, zvukových a zvukově-obrazových zpráv a informací na elektronických, magnetických a optických nosičích všeho druhu, poskytování on - line elektronických publikací bez možnosti stažení, elektronické publikování (DTP), tlumočnické a překladatelské služby, ediční a publikační činnost, včetně nahrávání zvukových a zvukově-obrazových nosičů, půjčování publikací a nahraných zvukových a zvukově-obrazových nosičů, produkční a agenturní činnost v oblasti zábavy, vzdělávání, kultury, sportu a společenských aktivit, včetně pořádání zábavních a vzdělávacích soutěží a akcí, hobby-soutěží, zájmových klubů, setkání a přednášek, včetně

akcí na podporu zdravého životního stylu a společenského uplatnění a aktivity zájmových skupin, kulturních a (nebo) vzdělávacích výstav, zábava, pobavení, soutěžní a zábavní činnost, tvorba a nahrávání nosičů zvukových nebo obrazové zvukových, půjčování nahraných zvukových a zvukové obrazových záznamů, půjčování filmů, tvorba a šíření (pronájem a půjčování) audiovizuálních děl, půjčování filmů, fotografií, zvukových stop a videonahrávek včetně půjčování on-line s i bez možnosti stažení, pronájem a půjčování sportovních potřeb s výjimkou dopravních prostředků, vzdělávacích potřeb a přístrojů, poradenská a konzultační a zprostředkovatelské služby v oblasti služeb zahrnutých ve třídě 41; (43) služby zajišťující stravování a nápoje, dočasné ubytování, rezervace ubytování, zejména pro účastníky vzdělávacích akcí a seminářů, nabídka a prezentace ubytovacích a stravovacích služeb, zajištění gastronomického servisu při vzdělávacích a společenských akcích a služby spojené s nákupem a obstaráváním potravin, nápojů a občerstvení, pohoštění, příprava jídel, catering, zajištění hotelových pobytů, ubytování a stravování, včetně hotelových služeb, zajišťování, zprostředkovávání a rezervace ubytování a stravování i prostřednictvím sítě Internet, zajišťování noclehů, služby spojené s opatřováním ubytování a stravování v hotelích, penzionech a dalších ubytovacích zařízeních, pronájem apartmánů, sálů, salónek a jiných nebytových prostor obsažených v této třídě, poradenství v oboru provozování hotelů a gastronomických provozů, poradenská, informační a zprostředkovatelská činnost týkající se služeb spadajících do třídy 43; (44) psychologická diagnostika a poradenství, poskytování služeb v oblasti psychologického testování (příprava, organizace, administrativní provádění psychotestů, odborný dohled nad psychotesty, odborný výklad psychotestů, vyhodnocení psychotestů, zpracování zprávy o výsledcích), poskytování informací o psychotestech a jejich administraci, provádění a vyhodnocování, poskytování informací z oboru povahové typologie a osobnostních typů, poskytování informací ohledně poradenských služeb v oboru povahové typologie a osobnostních typů, poskytování služeb v oblasti psychologického testování v oboru povahové typologie a osobnostních typů (příprava, organizace, administrativní provádění psychotestů, odborný dohled nad psychotesty, provádění psychotestů, odborný výklad psychotestů, vedení a zpracování zkušebních testů (zprávy o výsledcích), vše v rámci této třídy.

(730) **GROWIN s.r.o.**, U Kamýku 284/11, Praha 4 - Kamýk, 14200, CZ

(210) **O-481819**
(220) 16.12.2010
(320) 16.12.2010
(511) 1, 6, 35
(540)

MARMOT

(510) (1) chemické výrobky pro průmysl a vědu, prostředky pro kalení a letování kovů, zejména pájky, letovací pájky, měkké pájky, bezolovnaté pájky, tavidla, lepidla pro průmysl; (6) obecné kovy a jejich slitiny, kovové stavební materiály, kovové kabely a dráty neelektrické, hutní materiál, kovové výrobky (neuvedené v jiných třídách), pájky, měkké pájky, bezolovnaté pájky; (35) reklama a propagační činnost týkající se výrobků ve třídách výše uvedených.

(730) **Jan Jeník**, Roztocká 145, Velké Přílepy, 25264, CZ
(740) Mgr. Klára Studená, advokátní a patentová kancelář, Komunardů 36, Praha 7, 17000

(210) **O-481913**
(220) 21.12.2010
(320) 21.12.2010
(511) 9, 37, 42
(540)

PAS
PROCESNÍ AUTOMATIZAČNÍ SYSTÉMY

(510) (9) přístroje pro zpracování informací, počítačové programy, software, elektronické počítačové řídicí, informační a regulační systémy a technologie na elektronických nosičích, počítačový hardware a počítačový software pro správu databází, přenosné počítače, komunikační přístroje, digitální síťová zařízení, datové nosiče, elektronické přístroje spadající do této třídy; (37) montáž, opravy a instalace elektrických strojů a přístrojů; (42) poskytování software - tvorba počítačového software, vývoj a projektování software, projekční činnost v oblasti informačních technologií, projektová činnost ve výstavbě, projektování elektrických zařízení, zhotovování počítačových řídicích, informačních a regulačních systémů, poradenství a konzultace v oblasti hardware a software.

(730) **PAS PROCESNÍ AUTOMATIZAČNÍ SYSTÉMY, s.r.o.**, U města Chersonu 1715, Most, 43401, CZ

(210) **O-482016**
(220) 27.12.2010
(320) 27.12.2010
(511) 35, 36, 41
(540)



**WORLD TRADE CENTER
PILSEN**

(510) (35) obchodní informační služby, služby podnikatelům - sekretářské práce, služby sídla firmy, kopírovací služby, World Trade Center Business Club - zejména zajištění obchodních kontaktů a obchodních informací, zprostředkování setkání a spolupráce, obchodní mise - především organizace a zajištění zahraničních obchodních misí a delegací přijíždějících ze zahraničí, výstavní a veletržní služby k obchodním účelům, zejména pořádání vlastních výstav a veletrhů a komplexní zajištění těchto akcí pro jiné subjekty, marketing a propagace, kancelářské služby; (36) nájemní služby; (41) obchodní vzdělávací služby, kongresové a konferenční služby.

(730) **Statutární město Plzeň**, Náměstí Republiky 1, Plzeň, 30632, CZ
(740) Ing. Štěpánka Jelínková, Škroupova 5, Plzeň, 30584

(210) **O-482155**
(220) 05.01.2011
(320) 05.01.2011
(511) 9, 37, 42
(540)



(510) (9) přístroje a nástroje vědecké, námořní, geodetické, fotografické, filmové, optické, přístroje pro vážení, měření, signalizaci, kontrolu (inspekci), záchranu a přístroje pro vyučování, přístroje a nástroje pro vedení, přepínání, přeměnu, akumulaci, regulaci nebo řízení elektrického proudu, přístroje pro záznam, převod, reprodukci zvuku nebo obrazu, magnetické nosiče zvukových záznamů, gramofonové desky, automatické distributory a mechanismy pro přístroje a mince, zapisovací pokladny, počítací stroje, přístroje pro zpracování informací a počítače; (37) stavebnictví, opravy, instalační služby; (42) vědecké a technologické služby a související výzkum a projektování, analytické a výzkumné služby v průmyslu, navrhování a vývoj počítačového hardwaru a softwaru.

(590) Barevná
(730) **RM PLÁN s.r.o.**, Zelená 4, Praha 6, 16000, CZ

(210) **O-482156**
(220) 05.01.2011

(320) 05.01.2011
(511) 41
(540)

CZ LINGUA

(510) (41) výchova, vzdělání, zábava, sport a kulturní aktivity.
(590) Barevná
(730) **CZ LINGUA CZECH FOR FOREIGNERS s.r.o.**,
Wuchterlova 523/5, Praha 6, 16000, CZ

(210) **O-482158**
(220) 06.01.2011
(320) 06.01.2011
(511) 43, 45
(540)

MAXIN

(510) (43) služby poskytující ubytování a stravování v hotelech, zajištění stravovacích služeb dodavatelským způsobem (catering), rezervace ubytování pro cestující, pronájem konferenčních místností, pronájem společenských sálů a historických objektů; (45) služby poskytované jednotlivcům ve vztahu ke společenským událostem, služby poskytované firemním kolektivům ve vztahu k pracovním setkáním.
(730) **Škoríková Jarmila Ing.**, Kejtův mlýn - K náhonu 987/6, Praha 9, 19000, CZ

(210) **O-482165**
(220) 06.01.2011
(320) 06.01.2011
(511) 35, 36, 41
(540)



(510) (35) činnost podnikatelských, organizačních a ekonomických poradců, marketing, poradenská, obstaravatelská a zprostředkovatelská činnost v oblasti obchodu s elektrickou energií, zprostředkovatelská a obstaravatelská činnost v oblasti obchodu s telekomunikačními sítěmi; (36) činnost finančních a pojišťovacích poradců, služby finanční, peněžní, úvěrové a pojišťovací, činnost realitní kanceláře a realitní činnost všeho druhu, jako např. pronájem nemovitostí, bytů a nebytových prostor, správa nemovitostí, služby bankovních, finančních a spořitelních ústavů, jako např. finanční služby, správa financí, služby finančních makléřů, spojení a stavební spojení, poskytování hypoték a půjček, zprostředkovatelská činnost v oblasti nabídky a prodeje bankovních a finančních produktů, zejména platebních karet a sterových kuponů; (41) služby týkající se výchovy osob nebo drezúry zvířat ve všech formách, služby, jejichž hlavním cílem jsou zábavy, rozptýlení nebo rekreace osob, prezentace vizuálního umění nebo literatury veřejnosti pro kulturní a vzdělávací účely.
(590) Barevná
(730) **BLUE OCEAN Management s.r.o.**, Turinského 1608/13, Hradec Králové, 50002, CZ

(210) **O-482166**
(220) 06.01.2011
(320) 06.01.2011
(511) 16

(540)



(510) (16) papírové ručníky, utěrky, kapesníky, ubrusy, ubrusy, pleny, plenky, toaletní papír, papírové kosmetické ubrusy na odličování.
(590) Barevná
(730) **CEREPA, a.s.**, Červená Řečice 107, Červená Řečice, 39446, CZ

(210) **O-482219**
(220) 07.01.2011
(320) 07.01.2011
(511) 36
(540)

GREEN POINT
Office Center Prague 5

(510) (36) služby nemovitostní.
(590) Barevná
(730) **IMPACT-CORTI, a.s.**, Jankovcova 2c, Praha 7, 17000, CZ

(210) **O-482229**
(220) 07.01.2011
(320) 07.01.2011
(511) 5
(540)

SOMERO

(510) (5) přípravky na hubení škůdců, fungicidy, herbicidy.
(730) **Stähler International GmbH & Co.KG**, Stader Elbstrasse 26-28, 21 683 Stader, DE
(740) Společná advokátní kancelář Vsetečka Zelený Švorčík Kalenský a partneři, JUDr. Otakar Švorčík, Hálkova 2, Praha 2, 12000

(210) **O-482233**
(220) 07.01.2011
(320) 07.01.2011
(511) 9, 16, 21, 25, 35, 38, 41
(540)



(510) (9) aparáty a přístroje vědecké, geodetické, fotografické, filmové, optické, přístroje pro vážení, měření, signalizaci, kontrolu, záchranu a přístroje učební, aparáty pro záznam, uchování, převod, přenos nebo reprodukci zvuku nebo obrazu, přístroje a nástroje pro vedení, přepínání, přeměnu, akumulaci, regulaci nebo řízení elektrického proudu, hasicí přístroje, telefony, záznamníky, faxy, ústředny, magnetické nebo optické suporty zvukových nebo zvukově obrazových záznamů, automatické distributory a mechanismy na mince, zapisovací pokladny, kalkulační stroje, přístroje pro zpracování informací a počítače včetně jejich jednotlivých součástí a náhradních dílů ze třídy 9, baterie a články elektrické, elektrické akumulátory, počítačové hry s výstupem na PC nebo na TV, pohledy ilustrované se zvukovou nahrávkou, hrací skříně uváděné v činnosti vhozením mince, reklamní světelné přístroje, nosiče záznamů nahrané i nenahrané, videokazety nahrané i nenahrané, audiokazety nahrané i nenahrané, audiovizuální programy, audioprogramy,

audiovizuální díla na nosičích, audiovizuální díla v digitální podobě, filmy, hudební díla na nosičích nebo v elektronické podobě, CD disky, DVD disky, obaly na CD disky nebo DVD disky nebo na nosiče záznamů, programové vybavení pro počítače, software, hardware výpočetní techniky nebo komunikační nebo informační techniky, interaktivní software, interaktivní databáze, elektronické databáze a databázové produkty, informace a data a databáze a záznamy v elektronické podobě, elektronické nebo datové nebo informační nebo komunikační nebo výpočetní sítě včetně jednotlivých součástí a náhradních dílů obsažených ve třídě 9, multimediální aplikace, elektronické multimediální nebo elektronické informační katalogy, elektronické časopisy, elektronická periodika a knihy v elektronické podobě, hologramy, mikročipové nebo magnetické karty (kódované); (16) papír, lepenka a výrobky z těchto materiálů zařazené ve třídě 16, výrobky z papíru, plakáty, fotografie, kalendáře, diáře, pohlednice, gratulace, blahopřání, zápisníky, dopisní papíry, obálky, samolepky, obtisky, poznámkové bloky, desky na spisy, pořadače, omalovánky, activity books, balicí papír, obaly všeho druhu papírové, listy, pytlíky a sáčky pro obalovou techniku, školní sešity, skicáky, propisky, tužky, pastelky, tuhy, gummy, ořezávátka, ořezávátka strojky, penály, učební potřeby s výjimkou nábytku, papírenské výrobky, papírové tašky, papírové kapesníky, papírové ubrusy a ubrousky, těžítka na papíry, tiskoviny, tiskopisy, časopisy, periodika, knihy, databázové produkty a databáze v papírové formě, tiskárenské výrobky, písma pro tiskárny, losy, štočky, potřeby pro knižní vazby, lepidla pro papírenství nebo domácnost, materiál pro umělce, štětce, psací stroje a kancelářské potřeby s výjimkou nábytku, učební pomůcky, umělecké nebo ozdobné předměty z papíru, obaly bublinkové (z umělých hmot), plastické obaly nezařazené do jiných tříd, papírové pozvánky a kartičky a navštívenky, reklamní a propagační předměty z papíru nebo lepenky spadající do tř. 16; (21) pomůcky a nádoby pro domácnost a kuchyň, hřebeny a mycí houby, kartáče (s výjimkou štětců), materiály pro výrobu kartáčů, čisticí potřeby, drátky na čištění parket, sklo surové nebo opracované (s výjimkou stavebního skla), sklo, porcelán a majolika neobsažené v jiných třídách, hrnečky, skleničky, reklamní a propagační předměty ze skla nebo porcelánu; (25) oděvy, obuv, kloboučnické zboží; (35) marketing, reklamní, inzertní a propagační činnost, poskytování informací komerčního nebo reklamního charakteru, multimediálních informací komerčního charakteru, komerční využití Internetu v oblastech komerčních internetových médií a vyhledávacích služeb, on-line inzerce, pronájem informačních míst v rámci této třídy, činnost reklamní agentury, činnost ekonomických a/nebo organizačních poradců, zprostředkování v obchodních vztazích, merchandising, franchising, automatizované zpracování dat, služby, které zahrnují záznam, přepis, vypracování, kompilaci, přenašení nebo systemizaci písemných či datových či elektronických sdělení a záznamů, jakož i využívání nebo kompilaci matematických a statistických údajů, systém na podporu a intenzifikaci obchodních služeb založený na zvýhodňování klíčových spolupracovníků a klientů, věrnostní a bonusové systémy jako například poskytování slev a odměn, přednostní a nadstandardní poskytování služeb, vše zejména v prodeji výrobků ve tř. 1-34, výstavy komerční nebo reklamní nebo propagační, předvádění zboží prostřednictvím Internetu nebo katalogů nebo výstav za účelem reklamy a/nebo prodeje, přeskupování a shromažďování (kromě dopravy) různých výrobků pro třetí osoby za účelem umožnit spotřebiteli pohodlně vybrat a prohlížet a kupovat (kromě přepravy) prostřednictvím katalogu a/nebo Internetu a/nebo zásilkového prodeje, zásilkový prodej zboží ve tř. 1-34, maloobchodní prodej výrobků zařazených ve tř. 1-34; (38) telekomunikace, služby umožňující komunikaci jedné osoby s druhou, televizní vysílání, rozhlasové vysílání, digitální vysílání, televizní vysílání programů, televizní vysílání zábavných, vzdělávacích, výchovných, soutěžních, diskusních a informačních pořadů, telematika, šíření, výměna nebo získávání zpráv a informací, šíření elektronických časopisů, informací, elektronických periodik, knih v elektronické podobě, audio nebo audiovizuálních děl prostřednictvím informační nebo datové nebo elektronické nebo komunikační nebo telekomunikační nebo počítačové sítě, zejména Internetu, pomocí satelitů aj., informační služby na Internetu související s televizním vysíláním, služby na Internetu související s televizním vysíláním,

komunikace, poradenská činnost v oblasti sdělovacích prostředků, telekomunikací, informační služby v oblasti telekomunikací, informační kancelář, poskytování informačních služeb prostřednictvím počítačů, pronájem komunikačních míst; (41) nakladatelství a vydavatelství, ediční činnost, publikační činnost, nahrávání nosičů zvukových nebo obrazově zvukových, půjčování nahraných zvukových a zvukově obrazových záznamů, tvorba a šíření audiovizuálních děl, zpravodajství, publicistika, televizní zpravodajství, rozhlasové zpravodajství, obrazové zpravodajství, TV produkce, filmová produkce, tvorba programů, tvorba a výroba televizních a audiovizuálních programů, agenturní činnost v oblasti kultury, modelingová agentura, zprostředkování v oblasti kultury, výchovy, zábavy a sportu, výchovná, vzdělávací, soutěžní a zábavní činnost, zábavní nebo kulturní nebo vzdělávací představení, veřejné provozování audiovizuálních děl, organizace společenských a kulturních akcí, organizace, provozování a provádění her a soutěží i veřejných, provozování divadla, provozování kina, výstavní činnost v oblasti kultury nebo zábavy nebo výchovy nebo vzdělávání, digitální zpracování obrazu (služby -), elektronické publikování (DTP), nahrávací studia (služby -), poskytování on-line elektronických publikací [bez možnosti stažení], pronájem kinematografických filmů, rozhlasové a televizní programy (výroba -), texty (psaní, zveřejňování -) kromě reklamních, vydávání textů, s výjimkou reklamních nebo náborových, výroba divadelních a/nebo jiných představení, výstavy (organizování kulturních nebo vzdělávacích -), provozování tělovýchovných zařízení, pronájem a půjčování sportovních potřeb s výjimkou dopravních prostředků, půjčování knih, tiskovin, pronájem a půjčování audiopřístrojů, videopřístrojů, videorekordérů, videokamer, fotoaparátů, promítaček, rozhlasových a televizních přijímačů, filmů, kulturních a vzdělávacích potřeb a přístrojů, půjčování a pronájem obrazů, dekorací, pronájem stadiónů, tenisových dvorců, pronájem a půjčování potápěčské výstroje, pronájem a půjčování sportovního nářadí s výjimkou dopravních prostředků, provozování a/nebo pronájem fitness centra.

(590) Barevná

(730) Čertova nevěsta, s.r.o., Kříženeckého nám. 1078/5a, Praha 5, 15200, CZ

(740) Advokátní a patentová kancelář VYSKOČIL, KROŠLÁK a spol., Dana Lukajová, Voršílská 10, Praha 1, 11000

(210) **O-482321**

(220) 11.01.2011

(320) 11.01.2011

(511) 6

(540)



(510) (6) zápuštěkové výkovky tvážené za tepla, výkovky zhotovené volným kovááním, ručně kované předměty.

(590) Barevná

(730) Moravské kovárny, a.s., Hruškové Dvory 44, Jihlava, 58631, CZ

(740) Advokátní společnost Pánek, Beránek, Melichar, v.o.s., Mgr. Petr Melichar, FritzoVA 2, Jihlava, 58601

(210) **O-482322**

(220) 11.01.2011

(320) 11.01.2011

(511) 30

(540)

(510) (30) káva, kávové extrakty, kávové náhražky, kávové nápoje a přípravky pro tyto nápoje.

AROMICANO

- (730) **Kraft Foods Deutschland Holding GmbH**, Langemarckstrasse 4-20, 28199 Bremen, DE
(740) Čermák a spol., JUDr. Karel Čermák jr., Ph.D., LL.M., advokát, Národní 32, Praha 1, 11000

(210) **O-482324**
(220) 11.01.2011
(320) 11.01.2011
(511) 16, 35, 38, 41, 42
(540)



První zelená síť

- (510) (16) tiskoviny všeho druhu, zejména periodické a neperiodické publikace na papírových nosičích, například časopisy, noviny, knihy, prospekty, plakáty, data a databáze na papírových nosičích, kalendáře, fotografie, pohlednice, plakáty, samolepky, knihařské výrobky, informační a propagační výrobky z papíru, včetně dekorativních předmětů z papíru, obalový materiál z papíru a balicí fólie z plastu, papírové a plastové sáčky a tašky, kancelářské potřeby (vyjma nábytku); (35) zprostředkovatelské služby v oblasti obchodu s reklamou a pomoc při řízení obchodní činnosti, reklamní a propagační činnost, poskytování obchodních informačních produktů, například multimediálních informací pro reklamní a obchodní účely, včetně jejich vyhledávání, inzertní a propagační činnost, včetně on-line inzerce a prezentace uživatelů v počítačové síti Internet, obchodní využití sítě Internet v oblasti vyhledávacích služeb v oblasti obchodu s reklamou a e-businessu, vydávání reklamních a/nebo náborových textů, propagačních a inzertních tiskovin, rozšiřování reklamních a/nebo inzertních materiálů, obchodní průzkum a analýza trhu, marketing, organizace reklamních a obchodních předváděcích akcí výrobků a služeb, včetně obchodních výstav a jejich doprovodných akcí, například komerčních módních přehlídek, distribuce zboží a tiskovin k reklamním účelům, obchodní zastoupení tuzemských a zahraničních firem, obchodní a podnikatelský informační servis, obchodní poradenské a konzultační služby zaměřené na úspory energie a provozování obchodu z čistě přírodních energetických zdrojů, podpora veřejného povědomí o důležitosti úspory energie a provozování obchodu z čistě přírodních energetických zdrojů, účetnictví, obstaravatelská a zprostředkovatelská činnost v oblasti obchodu, zejména v oblasti energetiky, dovoz a vývoz elektřiny; (38) telekomunikační, mobilní a pevné telekomunikační, satelitní, mobilní a radiokomunikační služby, pronájem, leasing a půjčování telekomunikačních telefonních a komunikačních přístrojů a nástrojů, shromažďování a přenos zpráv prostřednictvím telefonu a mobilního telefonu, radio-paging, přeměrování hovorů, služby záznamníku a elektronické pošty pro třetí osoby, přenos, doručování a příjem zvuku, dat a obrazu, služby udělování osobních čísel, půjčování náhradních telekomunikačních a komunikačních přístrojů a nástrojů v případě poruchy, ztráty nebo krádeže, zabezpečení přístupu k Internetu, telekomunikační služby zaměřené na lokalizaci a sledování osob a objektů, sledování mobilních telefonů pomocí satelitních signálů, zjišťování polohy mobilních telefonů pomocí satelitních signálů, poskytování bezdrátového aplikačního protokolu (WAP), včetně služeb využívajících zabezpečeného komunikačního kanálu, poskytování informací vztahujících se k telekomunikačním a komunikačním přístrojům a nástrojům nebo k jejich identifikaci, vysílání nebo přenos rozhlasových nebo televizních programů, zpracování zpráv, jmenovitě posílání, příjem a přeposílání zpráv ve formě textu, audia, grafických obrazů nebo videa nebo kombinace těchto formátů, jednotné zpracování zpráv, hlasová pošta, videokonference, video telefonní služby, poskytování telekomunikačních připojení k počítačovým databázím, Internetu nebo jiným elektronickým sítím, poskytování přístupu k digitálním audio, video a datovým webovým stránkám z databáze, Internetu nebo jiných elektronických sítí, telekomunikační a komunikační databáze, jmenovitě umožnění spotřebitelům stahovat digitální obsah

prostřednictvím sítě a serveru do osobní databáze, poskytování přístupu k telekomunikačním infrastrukturám jiným operátorům, poskytování a pronájem času přístupu k počítačovým databázím, počítačovým informačním zpravodajům, počítačovým sítím a interaktivním počítačovým komunikačním sítím, vysílání přes Internet, služby digitálního rozhlasového vysílání, poskytování přístupu k digitálním hudebním webovým stránkám na Internetu, poskytování přístupu k webovým stránkám pro stahování MP3, audio, obrazového a datového obsahu, webstreaming, jmenovitě přenos dat, informací a audiovizuálních dat přes Internet, počítačové sítě nebo počítačové databáze, poradenské, informační a konzultační služby spojené se vším výše uvedeným; (41) vzdělávání, zábava, kulturní aktivity, prezentace, vše zejména se zaměřením na úspory energie a provozování obchodu z čistě přírodních energetických zdrojů pro kulturní a vzdělávací účely, organizování soutěží a kongresů, seminářů, symposií, sjezdů, školení v oblasti úspory energie a provozování obchodu z čistě přírodních energetických zdrojů a aktivit souvisejících zájmových skupin, poskytování informací v oblasti úspory energie a provozování obchodu, z čistě přírodních energetických zdrojů, konzultace v oblasti úspor energie; (42) poradenství a výzkum o ochraně životního prostředí, poradenství v otázkách ekologického hospodaření s odpady.

- (730) **Vodafone Czech Republic a.s.**, Vinohradská 167, Praha 10, 10000, CZ
(740) KŠD ŠTŮVÍČEK advokátní kancelář s.r.o., Mgr. Martin Doleček, Hvězdova 1716/2b, Praha 4, 14078

(210) **O-482325**
(220) 11.01.2011
(320) 11.01.2011
(511) 16, 35, 38, 41, 42
(540)



First Green Network

- (510) (16) tiskoviny všeho druhu, zejména periodické a neperiodické publikace na papírových nosičích, například časopisy, noviny, knihy, prospekty, plakáty, data a databáze na papírových nosičích, kalendáře, fotografie, pohlednice, plakáty, samolepky, knihařské výrobky, informační a propagační výrobky z papíru, včetně dekorativních předmětů z papíru, obalový materiál z papíru a balicí fólie z plastu, papírové a plastové sáčky a tašky, kancelářské potřeby (vyjma nábytku); (35) zprostředkovatelské služby v oblasti obchodu s reklamou a pomoc při řízení obchodní činnosti, reklamní a propagační činnost, poskytování obchodních informačních produktů, například multimediálních informací pro reklamní a obchodní účely, včetně jejich vyhledávání, inzertní a propagační činnost, včetně on-line inzerce a prezentace uživatelů v počítačové síti Internet, obchodní využití sítě Internet v oblasti vyhledávacích služeb v oblasti obchodu s reklamou a e-businessu, vydávání reklamních a/nebo náborových textů, propagačních a inzertních tiskovin, rozšiřování reklamních a/nebo inzertních materiálů, obchodní průzkum a analýza trhu, marketing, organizace reklamních a obchodních předváděcích akcí výrobků a služeb, včetně obchodních výstav a jejich doprovodných akcí, například komerčních módních přehlídek, distribuce zboží a tiskovin k reklamním účelům, obchodní zastoupení tuzemských a zahraničních firem, obchodní a podnikatelský informační servis, obchodní poradenské a konzultační služby zaměřené na úspory energie a provozování obchodu z čistě přírodních energetických zdrojů, podpora veřejného povědomí o důležitosti úspory energie a provozování obchodu z čistě přírodních energetických zdrojů, účetnictví, obstaravatelská a zprostředkovatelská činnost v oblasti obchodu, zejména v oblasti energetiky, dovoz a vývoz elektřiny; (38) telekomunikační, mobilní a pevné telekomunikační, satelitní, mobilní a radiokomunikační služby, pronájem, leasing a půjčování telekomunikačních telefonních a komunikačních přístrojů a nástrojů, shromažďování a přenos zpráv prostřednictvím telefonu a mobilního telefonu, radio-paging,

přesměrování hovorů, služby záznamníku a elektronické pošty pro třetí osoby, přenos, doručování a příjem zvuku, dat a obrazu, služby udělování osobních čísel, půjčování náhradních telekomunikačních a komunikačních přístrojů a nástrojů v případě poruchy, ztráty nebo krádeže, zabezpečení přístupu k Internetu, telekomunikační služby zaměřené na lokalizaci a sledování osob a objektů, sledování mobilních telefonů pomocí satelitních signálů, zjišťování polohy mobilních telefonů pomocí satelitních signálů, poskytování bezdrátového aplikačního protokolu (WAP), včetně služeb využívajících zabezpečeného komunikačního kanálu, poskytování informací vztahujících se k telekomunikačním a komunikačním přístrojům a nástrojům nebo k jejich identifikaci, vysílání nebo přenos rozhlasových nebo televizních programů, zpracování zpráv, jmenovitě posílání, příjem a přeposílání zpráv ve formě textu, audia, grafických obrazů nebo videa nebo kombinace těchto formátů, jednotné zpracování zpráv, hlasová pošta, videokonference, video telefonní služby, poskytování telekomunikačních připojení k počítačovým databázím, Internetu nebo jiným elektronickým sítím, poskytování přístupu k digitálním audio, video a datovým webovým stránkám z databáze, Internetu nebo jiných elektronických sítí, telekomunikační a komunikační databáze, jmenovitě umožnění spotřebitelům stahovat digitální obsah prostřednictvím sítě a serveru do osobní databáze, poskytování přístupu k telekomunikačním infrastrukturám jiným operátorům, poskytování a pronájem času přístupu k počítačovým databázím, počítačovým informačním zpravodajům, počítačovým sítím a interaktivním počítačovým komunikačním sítím, vysílání přes Internet, služby digitálního rozhlasového vysílání, poskytování přístupu k digitálním hudebním webovým stránkám na Internetu, poskytování přístupu k webovým stránkám pro stahování MP3, audio, obrazového a datového obsahu, webstreaming, jmenovitě přenos dat, informací a audiovizuálních dat přes Internet, počítačové sítě nebo počítačové databáze, poradenské, informační a konzultační služby spojené se vším výše uvedeným;

(41) vzdělávání, zábava, kulturní aktivity, prezentace, vše zejména se zaměřením na úspory energie a provozování obchodu z čistě přírodních energetických zdrojů pro kulturní a vzdělávací účely, organizování soutěží a kongresů, seminářů, sympozií, sjezdů, školení v oblasti úspory energie a provozování obchodu z čistě přírodních energetických zdrojů a aktivit souvisejících zájmových skupin, poskytování informací v oblasti úspory energie a provozování obchodu, z čistě přírodních energetických zdrojů, konzultace v oblasti úspor energie;

(42) poradenství a výzkum o ochraně životního prostředí, poradenství v otázkách ekologického hospodaření s odpady.

(730) **Vodafone Czech Republic a.s.**, Vinohradská 167, Praha 10, 10000, CZ
(740) **KŠD ŠTŮVÍČEK advokátní kancelář s.r.o.**, Mgr. Martin Doleček, Hvězdova 1716/2b, Praha 4, 14078



(8) školní a kancelářské nůžky; (16) papír a výrobky z papíru, lepenky a kartonážní výrobky, tiskoviny, časopisy, periodika, knihy, výrobky knihařské, fotografie, psací potřeby, lepidla kancelářská a pro domácnost, tuhy, tužky, pastely, uhly, barvy jako školní pomůcky, barvy pro výtvarnou výchovu, štětce, psací stroje, kancelářské potřeby kromě nábytku, učební a školní potřeby a pomůcky, tiskařské štočky, papírové ubrousky, kapseníky a pleny, kopírovací zařízení (cyklostyly), obalové materiály z plastických hmot, papírové obaly, obrazy, omalovánky, obtisky, písma pro tiskárny; (28) hry, hračky, hrací karty, pexesa.

(730) **WIKY spol. s r.o.**, Svatoborská 395, Kyjov, 69701, CZ

(210) **O-482328**
(220) 11.01.2011
(320) 11.01.2011
(511) 35, 38, 41
(540)



(35) výstavy a veletrhy pro obchodní a reklamní účely, jejich organizování a pořádání, odborné poradenství, vztahující se k organizování komerčních výstav a veletrhů, inzertní, reklamní a propagační služby, poskytování pomoci při provozu obchodu, včetně zprostředkování obchodních a obchodně personálních záležitostí, marketing, průzkumy a analýzy trhu; (38) šíření informací v oblasti výstavnictví prostřednictvím datových sítí, například Internetem, bezdrátovými, kabelovými nebo satelitními sítěmi; (41) organizování a pořádání výstav a veletrhů ke kulturním a vzdělávacím účelům, odborné poradenství, vztahující se k organizování výstav a veletrhů ke kulturním a vzdělávacím účelům, pořádání soutěží.

Barevná
(590) **INCHEBA PRAHA, spol. s r.o.**, Areál Výstaviště 67, Praha 7, 17090, CZ
(740) **Reichel & kol.**, patent. kancelář, Ing. Pavel Reichel, Lopatecká 14, Praha 4, 14700

(210) **O-482367**
(220) 13.01.2011
(320) 13.01.2011
(511) 44
(540)



(44) zemědělské, zahradnické a lesnické služby.
(730) **Zkušební stanice Kluky spol. s r.o.**, Kluky 200, Kluky, 39819, CZ

(210) **O-482370**
(220) 13.01.2011
(320) 13.01.2011
(511) 16, 35, 38, 41
(540)

Federace automobilového sportu AČR

(16) papír, lepenka a výrobky z těchto materiálů, tiskárenské výrobky, fotografie, papírenské zboží, kancelářské potřeby, ročenky, učební a vyučovací pomůcky; (35) reklama, propagace, informace z oblasti motoristického sportu a řízení automobilového sportu v rámci této třídy, kancelářské práce; (38) rozhlasové, televizní vysílání a přenos zpráv a obrazových informací pomocí počítače, zejména z oblasti automobilového sportu; (41) organizování a pořádání sportovních podniků, soutěží a dalších akcí, zejména v oblasti automobilového sportu, poskytování a zprostředkování informací, obrazové zpravodajství a zpravodajské služby z oblasti automobilového sportu, provozování sportovních zařízení, vzdělávání.

(730) **Autoklub České republiky /AČR/**, Opletalova 29, Praha 1, 11000, CZ

(210) **O-482371**
(220) 13.01.2011
(320) 13.01.2011

(511) 9
(540)



(220) 17.01.2011
(320) 17.01.2011
(511) 9, 35, 36, 38, 39, 41, 42, 43
(540)

- (510) (9) solární články, baterie, články (elektrické -), nabíječky pro elektrické baterie, akumulátorové nádoby, akumulátorové skříně, desky do akumulátorů, články pro elektrické akumulátory, sklo pokryté elektrickými vodiči, čipy (integrované obvody), těsnící kotoučky, membrány, plátky (keramické).
- (730) **SUZHOU SHENGLONG PV-TECH CO., LTD.**, GANGKOU DEVELOPMENT ZONE, PHOENIX TOWN, ZHANGJIAGANG CITY, JIANGSU PROVINCE 215612, CN
- (740) ROWAN LEGAL, advokátní kancelář s.r.o., JUDr. Martin Maisner, Na Pankráci 1683/127, Praha 4, 14000



(210) **O-482418**
(220) 17.01.2011
(320) 17.01.2011
(511) 9, 35, 36, 39, 41, 42, 43
(540)



- (510) (9) nosiče zvukových a zvukově obrazových záznamů; (35) počítačové databáze (překlad informací do -), počítačové databáze (systemizace informací do -); (36) informace o pojištění, pojištění, služby finanční, služby peněžní, služby nemovitostní; (39) prodej a rezervace jízdenek, místenek a jiných cenin pro železniční, automobilové, letecké, lodní cesty v České republice i v zahraničí, prodej a rezervace lůžkových poukázek pro mezinárodní a místní přepravu, zprostředkování zájezdů a cest dopravními prostředky, zprostředkování přepravy turistů a jejich zavazadel, zprostředkování autobusové a automobilové dopravy, poskytování informací ohledně cest a autobusové, železniční, letecké a lodní dopravy, zprostředkování doprovázení turistů, zprostředkování výletů, zprostředkování turistických prohlídek, okružních plaveb, obstarávání ostatních služeb v oblasti dopravy v rámci této třídy souvisejících s cestováním, zprostředkování rekreačních pobytů v ČR i v zahraničí v oblasti přepravy turistů, poskytování pronájmu automobilů a autobusů, zprostředkování pronájmu autobusů, automobilů, lodí, zprostředkování víz, obstarávání poukázek (voucherů) na služby zařazené ve tř. 39, balení a skladování zboží, rezervace, informace o možnostech rekreace, organizování zájezdů, organizování cesty, cestování (rezervace -); (41) informace o možnostech rekreace, informace o možnostech rozptýlení, informace o možnostech zábavy; (42) návrhy a vývoj počítačového hardwaru a softwaru, počítačové programování, instalace počítačových programů, aktualizace a údržba počítačových programů, kopírování počítačových programů, počítačové systémové analýzy, tvorba počítačových systémů, konzultace a poradenství v oblasti počítačového hardware a software, pronájem počítačového software, pronájem webových serverů, tvorba a správa webových stránek, umístění webových stránek, hosting webových stránek, poskytování vyhledávačů pro Internet, služby v oblasti ochrany proti počítačovým virům, grafický design; (43) rezervace ubytování v hotelech, penzionech a jiných ubytovacích zařízeních v ČR i v zahraničí, dočasné ubytování, zajišťování rekreačních pobytů v ČR a v zahraničí v oblasti ubytování a stravování turistů.
- (730) **iSTEP s.r.o.**, Sokolovská 79, Praha 8, 18600, CZ
- (740) Mgr. Michal Hanzlík, Na Hřebenech II. 1718/8, Praha 4, 14000

- (510) (9) nosiče zvukových a zvukově obrazových záznamů; (35) propagační činnost, reklama, zaslání reklamních a propagačních materiálů zákazníkům, vydávání reklamních, propagačních a inzertních textů, pomoc při řízení obchodní činnosti, obchodní administrativa, kancelářské práce, počítačové databáze (překlad informací do -), počítačové databáze (systemizace informací do -); (36) informace o pojištění, pojištění, služby finanční, služby peněžní, služby nemovitostní; (38) posílání zpráv, počítačová komunikace, elektronická pošta; (39) přeprava zahraničních návštěvníků i tuzemských zákazníků a jejich zavazadel, prodej a rezervace jízdenek, místenek a jiných cenin pro železniční, automobilové, letecké, lodní cesty v České republice i v zahraničí, prodej a rezervace lůžkových poukázek pro mezinárodní a místní přepravu, organizování i zprostředkování zájezdů a cest dopravními prostředky, zprostředkování přepravy turistů a jejich zavazadel, zprostředkování autobusové a automobilové dopravy, poskytování informací ohledně cest a autobusové, železniční, letecké a lodní dopravy, zprostředkování doprovázení turistů, organizování a zprostředkování výletů, zprostředkování turistických prohlídek, okružních plaveb, obstarávání ostatních služeb v oblasti dopravy v rámci této třídy souvisejících s cestováním, zprostředkování rekreačních pobytů v ČR i v zahraničí v oblasti přepravy turistů, poskytování pronájmu automobilů a autobusů, zprostředkování pronájmu autobusů, automobilů, lodí, zprostředkování víz, obstarávání poukázek (voucherů) na služby zařazené ve tř. 39, doprava, balení a skladování zboží, rezervace, informace o možnostech rekreace, organizování zájezdů, organizování cesty, cestování (rezervace -); (41) informace o možnostech rekreace, informace o možnostech rozptýlení, informace o možnostech zábavy, výchova, vzdělávání, zábava, sportovní a kulturní aktivity; (42) návrhy a vývoj počítačového hardwaru a softwaru, počítačové programování, instalace počítačových programů, aktualizace a údržba počítačových programů, kopírování počítačových programů, počítačové systémové analýzy, tvorba počítačových systémů, konzultace a poradenství v oblasti počítačového hardware a software, pronájem počítačového software, pronájem webových serverů, tvorba a správa webových stránek, umístění webových stránek, hosting webových stránek, poskytování vyhledávačů pro Internet, služby v oblasti ochrany proti počítačovým virům, grafický design; (43) rezervace ubytování v hotelech, penzionech a jiných ubytovacích zařízeních v ČR i v zahraničí, dočasné ubytování, zajišťování rekreačních pobytů v ČR a v zahraničí v oblasti ubytování a stravování turistů.

(730) **iSTEP s.r.o.**, Sokolovská 79, Praha 8, 18600, CZ
(740) Mgr. Michal Hanzlík, Na Hřebenech II. 1718/8, Praha 4, 14000

(210) **O-482420**
(220) 17.01.2011
(320) 17.01.2011
(511) 35, 41, 44
(540)



- (510) (35) poskytování služeb v oblasti marketingu a obchodu, poradenství v oblasti marketingu a obchodu; (41) pořádání výukových kurzů, školení a seminářů v oblasti marketingu a

(210) **O-482419**

obchodu, pořádání výukových kurzů, školení a seminářů v oblasti alternativní léčby, terapií a fitness; (44) poskytování služeb terapeuta v oblasti alternativní léčby, terapií, podpůrné léčby a fitness poradenství v oblasti alternativní léčby, terapií a fitness.

(540)

- (590) Barevná
(730) **Moder Michael**, Maďarská 1461/7, Ostrava, 70800, CZ
(740) JUDr. Alfréd Šrámek, Českobratrská 2, Ostrava, 70200



(210) **O-482426**

- (220) 18.01.2011
(320) 18.01.2011
(511) 20
(540)

TITAN

- (510) (20) konzoly na zavěšení zubních kartáčků, konzoly na zavěšení štětek na čištění záchodů, háky na věšáky (nekovové), dávkovače ručníků, poličky na toaletní potřeby nad umývadla.
(730) **NOVASERVIS, a.s.**, Merhautova 208, Brno, 61300, CZ
(740) Ing. Libor Markes, Grohova 54, Brno, 60200

(210) **O-482545**

- (220) 21.01.2011
(320) 21.01.2011
(511) 36, 39, 41, 43, 45
(540)



- (510) (36) pronájem bytů, pronájem nemovitostí, pronajímání kanceláří, realitní kanceláře, správa nemovitostí; (39) organizování cest, organizování exkurzí, organizování okružních výletů, organizování prohlídek, organizování zájezdů, osobní doprava, parkovací plochy (pronájem -), prohlídky (turistické), pronájem automobilů, pronájem lodí, pronájem skladů, přeprava turistů; (41) golfová hřiště (provozování -), informace o možnostech rekreace, informace o možnostech zábavy, informace o výchově a vzdělávání, organizování a vedení konferencí, organizování a vedení kongresů, organizování a vedení seminářů, organizování kulturních nebo vzdělávacích výstav, organizování plesů, organizování představení (manažerské služby), organizování soutěží (vzdělávacích nebo zábavných), organizování sportovních soutěží, pořádání a řízení pracovních setkání (školení), pořádání soutěží krásy, provozování sportovních zařízení, školení, školení, vyučování, texty (zveřejňování -) kromě reklamních, umělecké módní agentury, vyučování (výuka), vyučování, vzdělávání, zábava (služby -); (43) poskytování přechodného ubytování, pronájem přenosných staveb, pronajímání jednacích místností, provoz hotelového ubytování, rezervace hotelů, rezervace penziónů, rezervace přechodného ubytování, ubytovací služby (hotely, penzióny), ubytování (pronajímání a přechodné -); (45) právnícké (komerční služby), registrace názvů domén (právní služby).

- (730) **Bartlová Klára Alba**, Betlémská 262/10, Praha 1, 11000, CZ
(740) Mgr. Zuzana Kovářová, advokát, Mgr. Zuzana Kovářová, Na Poříčí 1079/3A, Praha 1, 11000

(210) **O-482546**

- (220) 21.01.2011
(320) 21.01.2011
(511) 3, 4, 9, 18, 24, 25, 26, 28, 40, 42, 44, 45

- (510) (3) kosmetické neceséry, kosmetické přípravky, kosmetické přípravky pro zeštíhlení, kosmetické tužky, koupele (kosmetické přípravky do -), koupelové soli, nikoliv pro medicijní účely, kráslicí masky, krémy (kosmetické -), laky na nehty, líčidla, maskara (barva a stíny na oční víčka a řasy), mléko (čisticí -) pro toaletní účely, mýdla, oleje do voňavek, oleje pro kosmetické účely, oleje pro toaletní účely, parfémovaná voda, parfémy, pleťová voda pro kosmetické účely, pokožka (kosmetické přípravky pro péči o nehty, pudr na líčení, rtěnky, šampóny, toaletní voda, voňavkářské výrobky; (4) svíčky, svíčky (parfémované -); (9) brýle sluneční, pouzdra na brýle; (18) cestovní kufry, deštníky, diplomaty, kabelky, klíčenky (kožená galanterie), kufříky, kufříky na toaletní potřeby, peněženky, pouzdra na navštívenky, tašky (sportovní), tašky cestovní, tašky cestovní (kožená galanterie), oblečky pro domácí zvířata, obojky pro zvířata; (24) ložní pokrývky a příkrývky, ložní prádlo, lůžkoviny, povlaky na polštáře, prádlo ložní a stolní (pro domácnost), prádlo stolní, prostěradla, povlečení, ručníky (textilní -), stolní ubrousky látkové, stolní ubrusy (ne z papíru); (25) bundy sportovní, čepice, kabátky krátké, kabáty (svrchní -), kalhoty, konfekce, kostýmy, obleky, košile, kravaty, oblečení, obuv, oděvy, oděvy plážové, oděvy pletené, oděvy tělocvičné, opasky, pláště, pláště koupací, plavky dámské, plavky pánské, pulovry, pyžama, rukavice, saka, sukně, svetry, šátky, šály, šaty dámské, trička, župany; (26) cedulky na prádlo, ozdoby do vlasů; (28) golfové hole, golfové rukavice, golfové vaky na kolečkách nebo bez koleček; (40) úprava oděvů; (42) oděvní návrhářství; (44) aranžování květin, architektura zahradní (služby v oblasti -), fyzikální terapie, fyzioterapie, chirurgie (plastická -), kadeřnické salóny, manikúra, masáže, psycholog (služby -), salóny krásy, služby solárií, služby vizážistů, stomatologie; (45) půjčování obleků a večerních šatů, půjčovna šatů.

- (730) **Bartlová Klára Alba**, Betlémská 262/10, Praha 1, 11000, CZ
(740) Mgr. Zuzana Kovářová, advokát, Mgr. Zuzana Kovářová, Na Poříčí 1079/3A, Praha 1, 11000

(210) **O-482658**

- (220) 25.01.2011
(320) 25.01.2011
(511) 16, 25, 35, 36, 39, 41, 43, 44, 45
(540)



- (510) (16) papír a výrobky z papíru, dopisní papíry, periodické a neperiodické publikace, tiskoviny, brožury, fotografie, knihy, letáky, plakáty, pozvánky, vizitky, časopisy, informační materiály, tašky a sáčky z papíru nebo umělých hmot; (25) oděvy, župany, uniformy, ponožky, kravaty, šály, šátky, rukavice, klobouky, čepice, kožené pásky k oblečení, kalhoty, trička, svetry, bundy, kabáty, punčochy, boty, pracovní pláště, džínové oblečení; (35) propagační, inzertní a reklamní činnost, pomoc při řízení obchodní činnosti, obchodní poradenské služby, ekonomické poradenství, zpracování informací, průzkumy trhu, konzultace v oblasti obchodu a ekonomiky, marketing, zprostředkovatelská činnost v oblasti komerční, merchandising, pronájem reklamních míst, výstavní činnost komerční, dodavatelské služby pro třetí osoby; (36) realitní činnost, finanční poradenství, odhady a oceňování spadající do této třídy, pronájem nemovitostí, bytů a nebytových prostor, konzultační a

poradenská činnost v oblasti nemovitostí, zprostředkovatelská činnost v rámci této třídy, správa nemovitostí; (39) kompletní služby cestovní kanceláře - v rámci této třídy, průvodcovská činnost, přeprava osob a nákladu, zprostředkování přepravy turistů a jejich zavazadel, organizování i zprostředkování zájezdů a cest dopravními prostředky, prodej a rezervace lůžkových poukázek pro mezinárodní a místní přepravu, zajišťování i zprostředkování autobusové a automobilové dopravy, poskytování informací ohledně cest a o autobusové, železniční, letecké a lodní dopravě, zprostředkování doprovázení turistů, organizování a zprostředkování výletů, turistických prohlídek, okružních plaveb, obstarávání ostatních služeb v oblasti dopravy souvisejících s cestováním, zajišťování rekreačních pobytů, zprostředkování a poskytování pronájmu automobilů, autobusů a lodí, zprostředkování víz, obstarávání poukázek (voucherů) na služby zařazené ve tř. 39, prodej a rezervace jízdenek, místenek a jiných cenin pro železniční, letecké, automobilové, lodní cesty; (41) služby v oblasti zábavy a výchovy, školicí, vzdělávací a konzultační činnost, vydavatelská a nakladatelská činnost, vydávání brožur a příruček, a to i v různých jazykových mutacích, publikační činnost, organizování a vedení konferencí, kongresů, seminářů, školení, odborných stáží, organizování kulturních nebo vzdělávacích akcí, pořádání pracovních setkání, provádění odborných zkoušek, provádění speciálních zkoušek, knihovny, sportovní aktivity, organizování plesů, zajišťování kontaktů s třetími osobami ve výše uvedených činnostech, zábavné parky, provozování sportovních zařízení, dálkové studium, služby pro odchod a poskytování poradenství v oblasti volného času a rekreace; (43) provozování stravovacích a občerstvovacích zařízení, restaurace, pizzerie, kavárny, služby spojené s ubytováním, stravováním a občerstvením, provozování ubytovacích zařízení, poradenství v oboru hotelnictví, hotelové služby včetně služeb zajišťujících hotelové stravování a přípravu jídel a nápojů, pronájem apartmánů, sálů, salónků, jednacích místností a jiných nebytových prostor obsažených v této třídě, domovy důchodců, penzióny; (44) služby lékařské, léčebné, lázeňské a rehabilitační, rovněž s využitím přírodních léčivých zdrojů a výrobků z nich, poradenské a informační služby v oboru lázeňské, rehabilitační, lékařské a léčebné péče a preventivní péče o zdraví, zajišťování léčebných pobytů, salóny krásy, kadernictví, manikúra a pedikúra, masáže, zprostředkování lázeňských a rehabilitačních služeb, následná lékařská péče, služby psychologa, pronájem zdravotnických zařízení a zotavoven, veterinární služby, zemědělské a zahradnické služby, služby porodní asistentky, soukromá zdravotnická střediska, ošetřovatelské služby, aromaterapeutické služby, fyzioterapie a léčba na principech dálněvýchodní medicíny; (45) právní služby, osobní a sociální služby poskytované za účelem uspokojování potřeb jednotlivců, poskytování práv k užití softwaru.

(730) **WDOVIAKOVÁ Olga MgA.**, Milady Horákové 84/851, Praha 7 - Bubeneč, 17000, CZ

(740) **PROPATENT**, Mgr. Matěj Sedláček, Ke Kateřinkám 1393, Praha 4, 14900

(210) **O-482705**

(220) 27.01.2011

(320) 27.01.2011

(511) 9, 35, 36, 37, 38, 39, 41, 42, 43, 44, 45

(540)

PRO VÁS. 02

(510) (9) přístroje a nástroje vědecké, námořní, geodetické, fotografické, filmové, optické, přístroje a nástroje pro vážení, měření, signalizaci, kontrolu (monitorování), záchranu životů a přístroje a nástroje pro vyučování, přístroje a nástroje pro vedení, přepínání, přeměnu, akumulaci, regulaci nebo řízení elektrického proudu, přístroje pro záznam, převod, přenos nebo reprodukci zvuku a/nebo obrazu, magnetické nosiče dat, optické nosiče dat, nahrávací disky, prodejní automaty a mechanismy pro přístroje na mince, registrační pokladny, počítací stroje, přístroje pro zpracování dat a počítače, hasicí přístroje, telekomunikační přístroje, mobilní telekomunikační přístroje, mobilní telekomunikační handsety, počítačový hardware, počítačový software, počítačový software stažitelný z Internetu, PDA (osobní digitální asistent), kapesní PC, mobilní telefony, laptopy, telekomunikační síťové přístroje, řídicí software pro telekomunikační síť a pro telekomunikační přístroje, ochranné oděvy proti ohni, úrazům a radiaci, ochranné přílby, počítačový software na CD-ROM, SD karty, brýle a skla do brýlí, divadelní

kukátka, brýle pro 3D projekci, brýle sluneční, ochranné brýle, pouzdra na brýle, kontaktní čočky, kamery, fotoaparáty, čočky do kamer a fotoaparátů, objektivy, MP3 přehrávače, zvukové pásky, zvukové kazety, zvukové disky, audio-video pásky, audio-video kazety, audio-video disky, video pásky, video kazety, video disky, CD disky, DVD disky, Blue-ray disky, elektronické publikace (stažitelné), podložky pod počítačovou myš, magnety, kryty na mobilní telefony, pouzdra na mobilní telefony, magnetické karty, kódované karty, části a příslušenství pro všechny výše uvedené výrobky; (35) reklama, propagace, obchodní management, pomoc při řízení obchodní činnosti, obchodní administrativy, kancelářské práce, prodej a on-line prodej výrobků uvedených ve třídě 9, tedy výrobků - přístroje a nástroje vědecké, námořní, geodetické, fotografické, filmové, optické, přístroje a nástroje pro vážení, měření, signalizaci, kontrolu (monitorování), záchranu životů a přístroje a nástroje pro vyučování, přístroje a nástroje pro vedení, přepínání, přeměnu, akumulaci, regulaci nebo řízení elektrického proudu, přístroje pro záznam, převod, přenos nebo reprodukci zvuku a/nebo obrazu, magnetické nosiče dat, optické nosiče dat, nahrávací disky, prodejní automaty a mechanismy pro přístroje na mince, registrační pokladny, počítací stroje, přístroje pro zpracování dat a počítače, hasicí přístroje, telekomunikační přístroje, mobilní telekomunikační přístroje, mobilní telekomunikační handsety, počítačový hardware, počítačový software, počítačový software stažitelný z Internetu, PDA (osobní digitální asistent), kapesní PC, mobilní telefony, laptopy, telekomunikační síťové přístroje, řídicí software pro telekomunikační síť a pro telekomunikační přístroje, ochranné oděvy proti ohni, úrazům a radiaci, ochranné přílby, počítačový software na CD-ROM, SD karty, brýle a skla do brýlí, divadelní kukátka, brýle pro 3D projekci, brýle sluneční, ochranné brýle, pouzdra na brýle, kontaktní čočky, kamery, fotoaparáty, čočky do kamer a fotoaparátů, objektivy, MP3 přehrávače, zvukové pásky, zvukové kazety, zvukové disky, audio-video pásky, audio-video kazety, audio-video disky, video pásky, video kazety, video disky, CD disky, DVD disky, Blue-ray disky, elektronické publikace (stažitelné), podložky pod počítačovou myš, magnety, kryty na mobilní telefony, pouzdra na mobilní telefony, magnetické karty, kódované karty, informační a poradenské služby týkající se výše uvedených služeb, informační a poradenské služby týkající se výše uvedených služeb poskytované on-line z nebo prostřednictvím počítačových databází nebo Internetu, informační a poradenské služby týkající se výše uvedených služeb poskytované prostřednictvím telekomunikačních sítí; (36) pojištění (služby), služby finanční, služby peněžní, služby nemovitostní, informační a poradenské služby týkající se výše uvedených služeb, informační a poradenské služby týkající se výše uvedených služeb poskytované on-line z nebo prostřednictvím počítačových databází nebo Internetu, informační a poradenské služby týkající se výše uvedených služeb poskytované prostřednictvím telekomunikačních sítí; (37) stavebnictví, opravy, instalační služby, instalace, údržba a opravy telekomunikačních zařízení a instalací, instalace, údržba a opravy komunikačních, počítačových a datových sítí, instalace, údržba a opravy telekomunikačních přístrojů a vybavení, informační a poradenské služby týkající se výše uvedených služeb, informační a poradenské služby týkající se výše uvedených služeb poskytované on-line z nebo prostřednictvím počítačových databází nebo Internetu, informační a poradenské služby týkající se výše uvedených služeb poskytované prostřednictvím telekomunikačních sítí; (38) spoje (telekomunikace), telekomunikační služby, mobilní telekomunikační služby, telekomunikační portálové služby, internetové portálové služby, mobilní telekomunikační síťové služby, telekomunikační služby pevných linek, poskytování širokopásmového telekomunikačního přístupu, širokopásmové služby (Broadband), vysílací služby, televizní vysílací služby, vysílací služby vztahující se k IP/TV, poskytování přístupu k IP/TV, služby přístupu ke všem druhům datových a informačních sítí a Internetu, služby elektronické pošty, služby textových a multimediálních zpráv, informační služby vztahující se k telekomunikacím poskytované prostřednictvím telekomunikačních sítí, služby poskytovatelů počítačových sítí (network provider) zejména zajišťování a pronájem přístupového času do datových sítí a databází, zejména pak Internetu, komunikační služby spojené s přístupem do databází, pronájem přístupového času do počítačových databází,

poskytování přístupu do počítačových databází, pronájem přístupového času do počítačových databází, provoz telekomunikačních sítí, informační a poradenské služby týkající se výše uvedených služeb, informační a poradenské služby týkající se výše uvedených služeb poskytované on-line z nebo prostřednictvím počítačových databází nebo Internetu, informační a poradenské služby týkající se výše uvedených služeb poskytované prostřednictvím telekomunikačních sítí; (39) doprava, balení a skladování zboží, organizování a zajišťování cest, poskytování informací ve vztahu k cestování, dopravě a přepravě, dopravní situací, dopravním tokům a dopravním zácpám, informační a poradenské služby týkající se výše uvedených služeb, informační a poradenské služby týkající se výše uvedených služeb poskytované on-line z nebo prostřednictvím počítačových databází nebo Internetu, informační a poradenské služby týkající se výše uvedených služeb poskytované prostřednictvím telekomunikačních sítí; (41) výchova a vzdělávání, školení a výcvikové služby, semináře, zábava, sportovní, kulturní a společenské aktivity, interaktivní zábavní služby, služby elektronických her poskytované prostřednictvím jakýchkoli komunikačních sítí, zábavní služby poskytované prostřednictvím telekomunikačních sítí, informační služby vztahující se k výchově a vzdělávání, výcviku a školení, zábavě, sportu, kultuře a společenským událostem poskytované prostřednictvím telekomunikačních sítí, poskytování zpravodajských informací, televizní produkční služby, televizní zpravodajství, rozhlasové zpravodajství, TV produkce, tvorba a výroba televizních a audiovizuálních programů, televizní produkce, televizní programové služby a tvorba televizních programů za využití prostředků Internet protokol technologie, poskytování zábavy prostřednictvím televize a Internet protokol televize, zajišťování, provozování a organizace hudebních akcí, poskytování služeb zábavních klubů a diskoték, prezentace, organizování a provozování živých vystoupení, noční kluby, pronájem prostor a míst určených pro hudební produkce a pronájem stadiónů pro účely hudební produkce, provozování kasin, informační, konzultační a poradenské služby týkající se výše uvedených služeb, informační a poradenské služby týkající se výše uvedených služeb poskytované on-line z nebo prostřednictvím počítačových databází nebo Internetu, Informační a poradenské služby týkající se výše uvedených služeb poskytované prostřednictvím telekomunikačních sítí; (42) vědecké a technologické služby a výzkum, vývoj a návrhy vztahující se k nim, průmyslové analýzy a výzkum, návrh a vývoj počítačového hardwaru a softwaru, IT služby, služby počítačového programování, programátorské služby, obnova počítačových dat, poradenství v oblasti počítačového hardware, poradenství v oblasti počítačového software, duplikace, kopírování počítačových programů, pronájem počítačů, návrh počítačového software, instalace počítačového software, údržba počítačového software, aktualizace počítačového software, pronájem počítačového software, pronájem počítačového hardware, navrhování a vývoj počítačových systémů, analýzy počítačových systémů, konzultační služby v oblasti počítačového software, konverze dat nebo dokumentů z fyzických nosičů na elektronické nosiče, tvorba a správa webových stránek pro třetí osoby, konverze dat a počítačových programů (ne fyzická konverze), webhosting, inženýrské služby, expertní technologické poradenství, pronájem přístrojů na zpracování dat a počítačů, technické služby vztahující se k projektování, plánování a návrhu zařízení pro telekomunikace, informační brokering (studijně-rozborová činnost) zejména ve vztahu k produktovým průzkumům pro třetí osoby, předpověď počasí, výzkum v oblasti telekomunikačních technologií, monitoring síťových systémů v oblasti telekomunikací, technické podpůrné služby vztahující se k telekomunikacím a telekomunikačním přístrojům, informační a poradenské služby týkající se výše uvedených služeb, informační a poradenské služby týkající se výše uvedených služeb poskytované on-line z nebo prostřednictvím počítačových databází nebo Internetu, informační a poradenské služby týkající se výše uvedených služeb poskytované prostřednictvím telekomunikačních sítí; (43) služby poskytování jídla, stravování a nápojů, služby dočasného ubytování, informační a poradenské služby týkající se výše uvedených služeb, informační a poradenské služby týkající se výše uvedených služeb poskytované on-line z nebo prostřednictvím počítačových databází nebo Internetu, informační a poradenské služby týkající se výše uvedených

služeb poskytované prostřednictvím telekomunikačních sítí; (44) lékařské služby, veterinární služby, péče o hygienu a krásu osob a zvířat, zemědělské, zahradnické a lesnické služby, informační a poradenské služby týkající se výše uvedených služeb poskytované on-line z nebo prostřednictvím počítačových databází nebo Internetu, informační a poradenské služby týkající se výše uvedených služeb poskytované prostřednictvím telekomunikačních sítí; (45) osobní a sociální služby poskytované ostatními za účelem uspokojování potřeb jednotlivců, bezpečnostní služby pro ochranu majetku a jednotlivců, právní služby, správa, ochrana a nárokování autorských práv, arbitrážní služby, informační a poradenské služby týkající se výše uvedených služeb poskytované on-line z nebo prostřednictvím počítačových databází nebo Internetu, informační a poradenské služby týkající se výše uvedených služeb poskytované prostřednictvím telekomunikačních sítí.

(730) **O2 Holdings Limited**, Bath Road 260, Slough, Berkshire, SL1 4DX, GB

(740) **AK SODOMKA-SOUČEK-JINDRA-MOKRÝ & PARTNEŘI**, JUDr. Tomáš Jindra, advokát, U Prašné brány 3, Praha 1, 11000

(210) **O-482706**

(220) 27.01.2011

(320) 27.01.2011

(511) 9, 35, 36, 37, 38, 39, 41, 42, 43, 44, 45

(540)



(510) (9) přístroje a nástroje vědecké, námořní, geodetické, fotografické, filmové, optické, přístroje a nástroje pro vážení, měření, signalizaci, kontrolu (monitorování), záchranu životů a přístroje a nástroje pro vyučování, přístroje a nástroje pro vedení, přepínání, přeměnu, akumulaci, regulaci nebo řízení elektrického proudu, přístroje pro záznam, převod, přenos nebo reprodukci zvuku a/nebo obrazu, magnetické nosiče dat, optické nosiče dat, nahrávací disky, prodejní automaty a mechanismy pro přístroje na mince, registrační pokladny, počítací stroje, přístroje pro zpracování dat a počítače, hasicí přístroje, telekomunikační přístroje, mobilní telekomunikační přístroje, mobilní telekomunikační handsety, počítačový hardware, počítačový software, počítačový software stažitelný z Internetu, PDA (osobní digitální asistent), kapesní PC, mobilní telefony, laptopy, telekomunikační síťové přístroje, řídicí software pro telekomunikační sítě a pro telekomunikační přístroje, ochranné oděvy proti ohni, úrazům a radiaci, ochranné přilby, počítačový software na CD- ROM, SD karty, brýle a skla do brýlí, divadelní kukátka, brýle pro 3D projekci, brýle sluneční, ochranné brýle, zokadra na brýle, kontaktní čočky, kamery, fotoaparáty, čočky do kamer a fotoaparátů, objektivy, MP3 přehrávače, zvukové pásky, zvukové kazety, zvukové disky, audio-video pásky, audio-video kazety, audio-video disky, video pásky, video kazety, video disky, CD disky, DVD disky, Blue-ray disky, elektronické publikace (stažitelné), podložky pod počítačovou myš, magnety, kryty na mobilní telefony, pouzdra na mobilní telefony, magnetické karty, kódované karty, části a příslušenství pro všechny výše uvedené výrobky; (35) reklama, propagace, obchodní management, pomoc při řízení obchodní činnosti, obchodní administrativa, kancelářské práce, prodej a on-line prodej výrobků uvedených ve třídě 9, tedy výrobků - přístroje a nástroje vědecké, námořní, geodetické, fotografické, filmové, optické, přístroje a nástroje pro vážení, měření, signalizaci, kontrolu (monitorování), záchranu životů a přístroje a nástroje pro vyučování, přístroje a nástroje pro vedení, přepínání, přeměnu, akumulaci, regulaci nebo řízení elektrického proudu, přístroje pro záznam, převod, přenos nebo reprodukci zvuku a/nebo obrazu, magnetické nosiče dat, optické nosiče dat, nahrávací disky, prodejní automaty a mechanismy pro přístroje na mince, registrační pokladny, počítací stroje, přístroje pro zpracování dat a počítače, hasicí přístroje, telekomunikační přístroje, mobilní telekomunikační přístroje, mobilní

telekomunikační handsety, počítačový hardware, počítačový software, počítačový software stažitelný z internetu, PDA (osobní digitální asistent), kapesní PC, mobilní telefony, laptopy, telekomunikační síťové přístroje, řídicí software pro telekomunikační síť a pro telekomunikační přístroje, ochranné ochěvy proti ohni, úrazům a radiaci, ochranné přílby, počítačový software na CD-ROM, SD karty, brýle a skla do brýlí, divadelní kukátka, brýle pro 3D projekci, brýle sluneční, ochranné brýle, pouzdra na brýle, kontaktní čočky, kamery, fotoaparáty, čočky do kamer a fotoaparátů, objektivy, MP3 přehrávače, zvukové pásky, zvukové kazety, zvukové disky, audio-video pásky, audio-video kazety, audio-video disky, video pásky, video kazety, video disky, CD disky, DVD disky, Blue-ray disky, elektronické publikace (stažitelné), podložky pod počítačovou myš, magnety, kryty na mobilní telefony, pouzdra na mobilní telefony, magnetické karty, kódované karty, informační a poradenské služby týkající se výše uvedených služeb, informační a poradenské služby týkající se výše uvedených služeb poskytované on-line z nebo prostřednictvím počítačových databází nebo Internetu, informační a poradenské služby týkající se výše uvedených služeb poskytované prostřednictvím telekomunikačních sítí; (36) pojištění (služby), služby finanční, služby peněžní, služby nemovitostní, informační a poradenské služby týkající se výše uvedených služeb, informační a poradenské služby týkající se výše uvedených služeb poskytované on-line z nebo prostřednictvím počítačových databází nebo Internetu, informační a poradenské služby týkající se výše uvedených služeb poskytované prostřednictvím telekomunikačních sítí; (37) stavebnictví, opravy, instalační služby, instalace, údržba a opravy telekomunikačních zařízení a instalací, instalace, údržba a opravy komunikačních, počítačových a datových sítí, instalace, údržba a opravy telekomunikačních přístrojů a vybavení, informační a poradenské služby týkající se výše uvedených služeb, informační a poradenské služby týkající se výše uvedených služeb poskytované on-line z nebo prostřednictvím počítačových databází nebo Internetu, informační a poradenské služby týkající se výše uvedených služeb poskytované prostřednictvím telekomunikačních sítí; (38) spoje (telekomunikace), telekomunikační služby, mobilní telekomunikační služby, telekomunikační portálové služby, internetové portálové služby, mobilní telekomunikační síťové služby, telekomunikační služby pevných linek, poskytování širokopásmového telekomunikačního přístupu, širokopásmové služby (Broadband), vysílací služby, televizní vysílací služby, vysílací služby vztahující se k IP/TV, poskytování přístupu k IP/TV, služby přístupu ke všem druhům datových a informačních sítí a Internetu, služby elektronické pošty, služby textových a multimediálních zpráv, informační služby vztahující se k telekomunikacím poskytované prostřednictvím telekomunikačních sítí, služby poskytovatelů počítačových sítí (network provider) zejména zajišťování a pronájem přístupového času do datových sítí a databází, zejména pak Internetu, komunikační služby spojené s přístupem do databází, pronájem přístupového času do počítačových databází, poskytování přístupu do počítačových databází, pronájem přístupového času do počítačových databází, provoz telekomunikačních sítí, informační a poradenské služby týkající se výše uvedených služeb, informační a poradenské služby týkající se výše uvedených služeb poskytované on-line z nebo prostřednictvím počítačových databází nebo Internetu, informační a poradenské služby týkající se výše uvedených služeb poskytované prostřednictvím telekomunikačních sítí; (39) doprava, balení a skladování zboží, organizování a zajišťování cest, poskytování informací ve vztahu k cestování, dopravě a přepravě, dopravní situaci, dopravním tokům a dopravním zácpám, informační a poradenské služby týkající se výše uvedených služeb, informační a poradenské služby týkající se výše uvedených služeb poskytované on-line z nebo prostřednictvím počítačových databází nebo Internetu, informační a poradenské služby týkající se výše uvedených služeb poskytované prostřednictvím telekomunikačních sítí; (41) výchova a vzdělávání, školicí a výcvikové služby, semináře, zábava, sportovní, kulturní a společenské aktivity, interaktivní zábavní služby, služby elektronických her poskytované prostřednictvím jakýchkoli komunikačních sítí, zábavní služby poskytované prostřednictvím telekomunikačních sítí, informační služby vztahující se k výchově a vzdělávání, výcviku a školení, zábavě, sportu, kultuře a společenským událostem poskytované

prostřednictvím telekomunikačních sítí, poskytování zpravodajských informací, televizní produkční služby, televizní zpravodajství, rozhlasové zpravodajství, TV produkce, tvorba a výroba televizních a audiovizuálních programů, televizní produkce, televizní programové služby a tvorba televizních programů za využití prostředků Internet protokol technologie, poskytování zábavy prostřednictvím televize a Internet protokol televize, zajišťování, provozování a organizace hudebních akcí, poskytování služeb zábavních klubů a diskoték, prezentace, organizování a provozování živých vystoupení, noční kluby, pronájem prostor a míst určených pro hudební produkce a pronájem stadiónů pro účely hudební produkce, provozování kasin, informační, konzultační a poradenské služby týkající se výše uvedených služeb, informační a poradenské služby týkající se výše uvedených služeb poskytované on-line z nebo prostřednictvím počítačových databází nebo Internetu, informační a poradenské služby týkající se výše uvedených služeb poskytované prostřednictvím telekomunikačních sítí; (42) vědecké a technologické služby a výzkum, vývoj a návrhy vztahující se k nim, průmyslové analýzy a výzkumu, návrh a vývoj počítačového hardwaru a softwaru, IT služby, služby počítačového programování, programátorské služby, obnova počítačových dat, poradenství v oblasti počítačového hardware, poradenství v oblasti počítačového software, duplikace, kopírování počítačových programů, pronájem počítačů, návrh počítačového software, instalace počítačového software, údržba počítačového software, aktualizace počítačového software, pronájem počítačového software, pronájem počítačového hardware, navrhování a vývoj počítačových systémů, analýzy počítačových systémů, konzultační služby v oblasti počítačového software, konverze dat nebo dokumentů z fyzických nosičů na elektronické nosiče, tvorba a správa webových stránek pro třetí osoby, konverze dat a počítačových programů (ne fyzická konverze), webhosting, inženýrské služby, expertní technologické poradenství, pronájem přístrojů na zpracování dat a počítačů, technické služby vztahující se k projektování, plánování a návrhu zařízení pro telekomunikace, informační brokering (studijně-rozborová činnost) zejména ve vztahu k produktovým průzkumům pro třetí osoby, předpověď počasí, výzkum v oblasti telekomunikačních technologií, monitoring síťových systémů v oblasti telekomunikací, technické podpůrné služby vztahující se k telekomunikacím a telekomunikačním přístrojům, informační a poradenské služby týkající se výše uvedených služeb, informační a poradenské služby týkající se výše uvedených služeb poskytované on-line z nebo prostřednictvím počítačových databází nebo Internetu, informační a poradenské služby týkající se výše uvedených služeb poskytované prostřednictvím telekomunikačních sítí; (43) služby poskytování jídla, stravování a nápojů, služby dočasného ubytování, informační a poradenské služby týkající se výše uvedených služeb, informační a poradenské služby týkající se výše uvedených služeb poskytované on-line z nebo prostřednictvím počítačových databází nebo Internetu, informační a poradenské služby týkající se výše uvedených služeb poskytované prostřednictvím telekomunikačních sítí; (44) lékařské služby, veterinární služby, péče o hygienu a krásu osob a zvířat, zemědělské, zahradnické a lesnické služby, informační a poradenské služby týkající se výše uvedených služeb poskytované on-line z nebo prostřednictvím počítačových databází nebo Internetu, informační a poradenské služby týkající se výše uvedených služeb poskytované prostřednictvím telekomunikačních sítí.

(590) Barevná

(730) **O2 Holdings Limited**, Bath Road 260, Slough, Berkshire, SL1 4DX, GB(740) **AK SODOMKA-SOUČEK-JINDRA-MOKRÝ & PARTNEŘI, JUDr. Tomáš Jindra**, advokát, U Prašné brány 3, Praha 1, 11000(210) **O-482743**

(220) 28.01.2011
(320) 28.01.2011
(511) 21, 30
(540)



(554) Prostorová
(510) (21) kávové šálky, čajové šálky, konvice na kávu a konvice na čaj s filtrem nebo bez filtru (nikoliv elektrické, vyrobené z drahých kovů), kafetiéry (nikoliv elektrické, vyrobené z drahých kovů), kávové soupravy a čajové soupravy vyrobené z drahých kovů, krabičky na kávu, krabičky na čaj, kávové konvice a čajové konvice vyrobené z drahých kovů, kávové šálky a čajové šálky vyrobené z drahých kovů, džbánky na kávu a džbánky na čaj vyrobené z drahých kovů, omáčnický vyrobené z drahých kovů, vajíčka na čaj, sítky a filtry na čaj vyrobené z drahých kovů, soupravy na smetanu, konvičky na smetanu, cukřenky a nádoby na cukr pro použití v domácnosti, vše z drahých kovů, držátka pro sklenice na kávu a sklenice na čaj vyrobené z drahých kovů, papírové šálky, mlýnky na kávu na ruční pohon, neelektrické zařízení na výrobu kávy a čaje, kávové šálky a čajové šálky s filtrem nebo bez filtru (nikoliv elektrické, nikoliv z drahých kovů), konvice na kávu a konvice na čaj s filtrem nebo bez filtru, nikoliv elektrické, filtry na kávu (nikoliv elektrické) a plastová držátka na kávové filtry, překapávače na kávu (neelektrické), kafetiéry (neelektrické), kávové a čajové soupravy (nikoliv z drahých kovů či pozlacené nebo postříbřené), krabičky na čaj a krabičky na kávu (nikoliv z drahých kovů či pozlacené nebo postříbřené), konvice na kávu a konvice na čaj (nikoliv z drahých kovů či pozlacené nebo postříbřené), sklenice na kávu a sklenice na čaj, držátka na sklenice na kávu a sklenice na čaj (nikoliv z drahých kovů či pozlacené nebo postříbřené), kávové šálky a čajové šálky, kávové džbánky a čajové džbánky (nikoliv z drahých kovů, či pozlacené nebo postříbřené), omáčnický (nikoliv z drahých kovů či pozlacené nebo postříbřené), vajíčka na čaj, sítky na čaj, soupravy na smetanu, konvičky na smetanu, cukřenky a nádoby na cukr pro použití v domácnosti, vše nikoliv z drahých kovů či pozlacené nebo postříbřené, termosky, plastové šálky; (30) káva, káva ve filtračním balení, nápoje na bázi kávy, káva a nápoje z kávy obsahující kávové náhražky, kakao, čokoládu, cereálie, cukr nebo koření nebo kombinaci těchto produktů a mléko, sušené mléko, ovoce a bylinky, jež slouží jako ochucovací součást těchto nápojů, kávové extrakty, instantní káva, kávové náhražky, čaj, nápoje na bázi čaje, čajové lístky, bylinkové čaje, čajové extrakty, instantní čaj, čajové náhražky, čajové odvary a výluhy, čaj v nálevových sáčcích, trestí, kakao, nápoje na bázi kakaa, čokoláda a čokoládové extrakty v prášku, v granulované nebo tekuté formě, cukr, bylinky pro přípravu (zhotovení) nápojů, směsi bylin pro přípravu (zhotovení) nápojů, směsi převážně tvořené bylinami s přidáním sušeného ovoce pro přípravu (zhotovení) nápojů, bylinkové koncentráty, které nejsou určené pro léčebné účely, vše v rámci uvedené třídy.

(590) Barevná
(730) Sara Lee Czech Republic, a.s., K Žižkovu 282/9, Praha 9, 19000, CZ
(740) TRAPLOVÁ-HAKR-KUBÁT Advokátní a patentová kancelář, JUDr. Jarmila Traplová, Přístavní 24, Praha 7, 17000

(210) O-482793
(220) 31.01.2011
(320) 31.01.2011
(511) 9

(540)



(510) (9) sluneční brýle.
(730) Express, LLC (společnost zřízená podle zákonů státu Delaware), 1 Express Drive, 43230 Columbus, OH, US
(740) ČERVENKA, KLEINTOVÁ, TURKOVÁ Patentová, známková a advokátní kancelář, Mgr. Jana Turková, Budečská 6/974, Praha 2, 12000

(210) O-482834
(220) 01.02.2011
(320) 10.09.2010
(511) 35, 37
(540)



(510) (35) maloobchod a veľkoobchod se stavebními a izolačními materiály; (37) provádění stavebních prací - bytové a občanské stavby, pozemní a inženýrské stavby, rekonstrukce staveb, sanace staveb, tepelné, protiotřesové a zvukové izolace staveb, malířské a natěračské práce.

(590) Barevná
(730) IAT Slovakia s.r.o., Nová ulica 64, Stupava, SK
(740) Ing. Jaroslav Novotný, Římská 2135/45, Praha 2, 12000

(210) O-482872
(220) 02.02.2011
(320) 02.02.2011
(511) 9, 16, 35, 41, 44
(540)

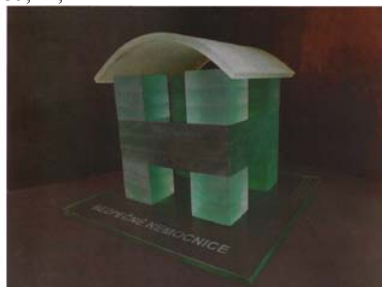

(554) Prostorová
(510) (9) disky kompaktní, elektronické publikace, nosiče dat optické, nosiče zvukových nahrávek, optické disky kompaktní CD ROM; (16) blahopřání, alba, balicí papír, bloky (papírnické výrobky), brožury, desky, (papírnické výrobky), desky na dokumenty (šanon, pořadače), formuláře, fotografie, kalendáře, kalendáře trhací, kancelářské potřeby kromě nábytku, katalogy, knihy, lístky, mapy, noviny, obálky (papírenské výrobky), obaly (papírenské výrobky), papír, papír dopisní, papírenské výrobky, pera (kancelářské potřeby), plakáty, periodika, pohlednice, potřeby na psaní, praporečky papírové, psací potřeby, publikace, razítka, ročenky, reprodukce grafické, samolepky (papírenské výrobky), sešity, seznamy (rejstříky), těžítka, tiskopisy, tiskoviny, tištěné publikace, prospekty; (35) inzerce poštou, kopírování dokumentů, marketingové studie, pronájem reklamní doby v komunikačních médiích, pronájem reklamních materiálů, pronájem reklamních ploch, průzkum veřejného mínění, příprava inzertních sloupků, psaní reklamních textů, reklama, reklama (propagace), reklama on-line v počítačové síti, reklamní materiály (pronájem-), rozšiřování reklamních materiálů zákazníkům (letáky, prospekty, tisky, vzorky), reklamní texty (vydávání, zveřejňování, oznámení, vyhlášení, publikování-),

rozhlasová reklama, rozšiřování reklamních nebo inzertních materiálů, sekretářské služby, styky s veřejností, sestavování statistiky, systematizace informací do počítačových sítí, služby v oblasti grafické úpravy pro reklamní účely, televizní reklama, zpracování textů, venkovní reklama, vydávání reklamních nebo náborových, propagačních a inzertních textů, vyhledávání sponzorů, vylepování plakátů, pořádání veletrhů pro obchodní a reklamní účely; (41) pronájem dekorací, služby digitálního zpracování obrazu, elektronické publikování (DTP), filmové projekce, fotografování, vydávání knih, koncertní síně, sály, organizování kulturních nebo vzdělávacích výstav, organizování soutěží (vzdělávacích nebo zábavných), organizování a vedení konferencí, organizování a vedení kongresů, organizování a vedení seminářů, poskytování on-line elektronických publikací (bez možnosti stažení), předprodej vstupenek, výroba rozhlasových a televizních programů, výroba videofilmů, pobavení, zábava, zpravodajství (obrazové-), vzdělávací informace; (44) lékařské služby, nemocnice (služby-), ošetřovatelské služby, zdravotnická střediska, zdravotní péče, zotavovny, sanatoria.

(590) Barevná
(730) **Vysočina**, Žižkova 57, Jihlava, 58733, CZ

(210) **O-482874**
(220) 02.02.2011
(320) 02.02.2011
(511) 4, 12, 37
(540)



(510) (4) průmyslové oleje a tuky, mazadla, výrobky pro pohlcování, zavlažování a vázání prachu, paliva včetně benzínu pro motory, nechemická aditiva do motorových paliv, osvětlovací látky v rámci třídy 4; (12) vozidla, dopravní prostředky pozemní, vzdušné nebo vodní, jejich části a příslušenství v rámci třídy 12; (37) údržba a opravy motorových vozidel, zejména mechanické opravy, klempířské opravy, autolakýrnické opravy, montáže a opravy autorádií a autodoplňků, jako střešních oken, mobilních telefonů, autoalarmu a spoilerů, seřízení emisí.

(730) **Světinský Lubomír**, Veletiny 63, Veletiny, 68733, CZ
(740) Ludmila Hájková, Olbrachtovo nám. 5, Brno - Komín, 62400

(210) **O-482879**
(220) 02.02.2011
(320) 02.02.2011
(511) 35, 41, 43
(540)

FILADELFIE

(510) (35) propagační činnost, reklama, pomoc při řízení obchodní činnosti, obchodní administrativa, kancelářské práce; (41) výchova, vzdělávání, zábava, sportovní a kulturní aktivity; (43) služby zajišťující stravování a nápoje, dočasné ubytování.

(730) **BB Centrum - FILADELFIE, a.s.**, Želetavská 1525/1, Praha 4, 14000, CZ

(210) **O-482882**
(220) 02.02.2011
(320) 02.02.2011
(511) 16, 35, 36, 41
(540)



Nadace Asociace
hotelů a restaurací
České republiky

(510) (16) tiskoviny všeho druhu jako časopisy, periodika, noviny,

knihy, plakáty, letáky, propagační materiály - v rámci této třídy, fotografie; (35) propagace, reklama, inzerce všemi druhy médií, marketing, šíření reklamních prostředků, zprostředkovatelská, poradenská a organizační činnost v uvedených oblastech; (36) finanční sponzorování, nadační činnost v oblasti finanční, financování projektů všeho druhu, shromažďování a grantové rozdělování finančních prostředků, poskytování finanční pomoci a podpory vybraných aktivit dětských domovů směřovaných ke zlepšení prostředí a podmínek pobytu mládeže (úpravy, rekonstrukce, provoz apod.), zprostředkovatelská činnost v uvedených oblastech; (41) nadační činnost v oblasti výchovné, kulturní a vzdělávací, podpora rozvoje, rozšiřování a zvyšování úrovně vzdělanosti - v rámci této třídy, organizování a pořádání výchovných, vzdělávacích, společenských výstavních a sportovních akcí, podpora učňovského, středního a vysokého školství - v rámci této třídy, pořádání seminářů, kurzů, lektorská činnost, podpora mládeže z dětských domovů při studiu, praxi při studiu a následném zařazení do pracovního procesu v oboru cestovního ruchu, hotelnictví a gastronomie - v rámci této třídy, vydavatelská a nakladatelská činnost, elektronické publikování a audiovizuální projekce v nadační činnosti, zprostředkovatelská a poradenská činnost v uvedených oblastech.

(590) Barevná
(730) **Nadace Asociace hotelů a restaurací České republiky**, Senovážné náměstí 23, Praha 1, 11282, CZ
(740) Ing. Francis Jupa, Měchenická 4/2554, Praha 4, 14100

(210) **O-482883**
(220) 02.02.2011
(320) 02.02.2011
(511) 9, 42
(540)

HORKÉ LÉTO

(510) (9) software (nahraný) - počítačové hry; (42) tvorba software.
(730) **BOHEMIA INTERACTIVE a.s.**, Stříbrná Lhota 747, Mníšek pod Brdy, 25210, CZ

(210) **O-482894**
(220) 02.02.2011
(320) 02.02.2011
(511) 9, 16, 35
(540)



(510) (9) přístroje a nástroje vědecké, námořní, geodetické, fotografické, filmové, optické, přístroje pro vážení, měření, signalizaci, kontrolu (inspekci), záchranu a přístroje pro vyučování, přístroje a nástroje pro vedení, přepínání, přeměnu, akumulaci, regulaci nebo řízení elektrického proudu, přístroje pro záznam, převod, reprodukci zvuku nebo obrazu, magnetické nosiče zvukových záznamů, gramofonové desky, automatické distributory a mechanismy pro přístroje a mince, zapisovací pokladny, počítačové stroje, přístroje pro zpracování informací a počítače, zvukové i obrazové informace na nosičích všeho druhu související se službami uvedenými ve třídě 35, software; (16) tiskoviny všeho druhu, zejména noviny, časopisy, knihy, propagační materiály - v rámci této třídy, papír, lepenka a výrobky z těchto materiálů, které nejsou zařazeny do jiných tříd, tiskárenské výrobky, potřeby pro knižní vazby, fotografie, papírenské zboží, lepidla pro papírenství nebo domácnost, materiál pro umělce, štětce, psací stroje a kancelářské potřeby (vyjímaje nábytek), učební a vyučovací pomůcky s výjimkou přístrojů, plastické obaly (nezařazené do jiných tříd), tiskařské typy, štočky; (35) propagační činnost, reklama, pomoc při řízení obchodní činnosti, obchodní administrativa, kancelářské práce, informační servis a poradenská služby v obchodě, pořádání reklamních a obchodních výstav a předváděcích akcí zboží a služeb, průzkum trhu a marketing, obchodní zastoupení tuzemských a zahraničních firem, rozmnožovací služby.

(730) **Media Channel, a.s.**, Vodičkova 736/17, Praha 1, 11000, CZ
(740) KOREJZOVÁ & SPOL., v.o.s., JUDr. Petra Korejzová,
advokátka, Korunní 810/104 E, Praha 10, 10100

(210) **O-482895**
(220) 02.02.2011
(320) 02.02.2011
(511) 9, 16, 35
(540)



(510) (9) přístroje a nástroje vědecké, námořní, geodetické, fotografické, filmové, optické, přístroje pro vážení, měření, signalizaci, kontrolu (inspekci), záchranu a přístroje pro vyučování, přístroje a nástroje pro vedení, přepínání, přeměnu, akumulaci, regulaci nebo řízení elektrického proudu, přístroje pro záznam, převod, reprodukci zvuku nebo obrazu, magnetické nosiče zvukových záznamů, gramofonové desky, automatické distributory a mechanismy pro přístroje a mince, zapisovací pokladny, počítačací stroje, přístroje pro zpracování informací a počítače, zvukové i obrazové informace na nosičích všeho druhu související se službami uvedenými ve třídě 35, software; (16) tiskoviny všeho druhu, zejména noviny, časopisy, knihy, propagační materiály - v rámci této třídy, papír, lepenka a výrobky z těchto materiálů, které nejsou zařazeny do jiných tříd, tiskárenské výrobky, potřeby pro knižní vazby, fotografie, papírenské zboží, lepidla pro papírenství nebo domácnost, materiál pro umělce, štětce, psací stroje a kancelářské potřeby (vyjímaje nábytek), učební a vyučovací pomůcky s výjimkou přístrojů, plastické obaly (nezařazené do jiných tříd), tiskařské typy, štočky; (35) propagační činnost, reklama, pomoc při řízení obchodní činnosti, obchodní administrativa, kancelářské práce, informační servis a poradenské služby v obchodě, pořádání reklamních a obchodních výstav a předváděcích akcí zboží a služeb, průzkum trhu a marketing, obchodní zastoupení tuzemských a zahraničních firem, rozmnožovací služby.

(730) **Media Channel, a.s.**, Vodičkova 736/17, Praha 1, 11000, CZ
(740) KOREJZOVÁ & SPOL., v.o.s., JUDr. Petra Korejzová,
advokátka, Korunní 810/104 E, Praha 10, 10100

(210) **O-482898**
(220) 02.02.2011
(320) 02.02.2011
(511) 19
(540)

BIOFLEX

(510) (19) suché omítkové a maltové směsi, pojiva, stavební vyrovnávací a spárovací hmoty.

(730) **LB Cemix, s.r.o.**, Tovární ulice 36, Borovany, 37312, CZ
(740) JUDr. Miroslav Kupka, Levého 1532, Rakovník, 26901

(210) **O-482901**
(220) 02.02.2011
(320) 02.02.2011
(511) 35, 40, 41
(540)

MEDIA 40+

(510) (35) inzertní, reklamní a propagační činnost, obstarávatelská činnost a zprostředkovatelská činnost v oblasti reklamy v komunikačních médiích, průzkum trhu pro účel reklamy, pomoc při řízení obchodní činnosti; (40) poradenské a zprostředkovatelské služby související s tiskem a tiskovinami - v rámci této třídy; (41) vydavatelství a nakladatelství, vydávání tiskovin v elektronické podobě, nahrávání zvukových nebo obrazově zvukových nosičů záznamu, poradenské a zprostředkovatelské služby v oblasti nakladatelství a vydavatelství, výchova, školení, zábava, výroba rozhlasových a televizních programů.

(730) **MEDIA 40+**, Kpt. Stránského 981/19, Praha 9, 19800, CZ

(210) **O-482978**
(220) 10.05.2010
(320) 10.05.2010
(511) 3
(540)

DERMAPLUS

(510) (3) přípravky na praní a bělení a jiné přípravky pro použití v domácnosti, přípravky pro čištění, leštění, odmašťování a abrasivní prostředky, mýdla nikoliv pro osobní potřebu.

(730) **The Procter & Gamble Company**, One Procter & Gamble Plaza, Cincinnati, OH, US

(740) ŠTROS & KUSÁK advokátní a patentová kancelář, JUDr. David Štros, advokát, Národní 32, Praha 1, 11000

(210) **O-483008**
(220) 30.05.2003
(320) 30.05.2003
(511) 25
(540)

ICEBREAKER

(510) (25) oděvy, obuv, pokrývky hlavy.

(730) **ICEBREAKER LIMITED**, Level 2, Hope Gibbons Building 7-11 Dixon Street, Wellington, NZ

(740) PATENTSERVIS Praha a.s., Jivenská 1273/1, Praha 4, 14021

(210) **O-483018**
(220) 07.02.2011
(320) 07.02.2011
(511) 5, 35, 41
(540)



(510) (5) drogy pro léčebné účely, dietní potraviny upravené pro lékařské účely, dietetické nápoje upravené pro lékařské účely, hubnutí (lékařské přípravky), doplňky potravy minerální, doplňky výživové pro lékařské účely; (35) obchodní činnost (služby, poradenství), organizování výstav (komerčních nebo reklamních), personální poradenství, pomoc při řízení obchodní činnosti, reklamní materiály (rozšiřování - letáky, prospekty); (41) informace o výchově a vzdělávání, kurzy korespondenční, organizování a vedení konferencí, organizování a vedení kongresů, organizování a vedení seminářů, pomoc při výběru povolání, pořádání a řízení pracovních setkání (školení), poskytování on-line elektronických publikací, psaní textů (jiných než reklamních), školení, školení (pořádání a řízení), školení, vyučování.

(730) **Kondice Pro, s.r.o.**, Uruguayská 430/10, Praha 2, 12000, CZ

(210) **O-483104**
(220) 09.02.2011
(320) 09.02.2011
(511) 1, 2, 3, 4, 5, 17, 19
(540)

SPOLCHEMIE

(510) (1) chemické výrobky pro průmyslové a vědecké účely, chemické výrobky pro fotografii, zemědělství, zahradnictví a lesnictví, pryskyřice umělé a syntetické, plastické hmoty v surovém stavu (v prášku, v tekutém stavu nebo pastách), půdní hnojiva umělá, hasicí prostředky, prostředky pro kalení a svařování, chemické prostředky pro konzervování potravin, trísloviny, průmyslová pojidla; (2) barvy, fermeže, laky, prostředky proti rzi a proti poškození dřeva, barvicí prostředky, mořidla, kovy ve fólii nebo v prášku pro účely malířské a dekorátorské; (3) prací a bělicí přípravky, čistící přípravky, lešticí přípravky, odmašťovací přípravky, prostředky k broušení, mýdla; (4) průmyslové oleje a tuky, mazadla; (5) výrobky farmaceutické, zvěrolékařské a zdravotnické, výrobky dietetické pro děti a nemocné, náplasti, obvazový materiál, hmoty určené k plombování zubů a na otisky zubů, dezinfekční prostředky,

prostředky k hubení rostlinných a živočišných škůdců; (17) fólie, (540)
desky, pruty z plastických hmot (polotovary), hmoty těsnící,
ucpávací a izolační, nekovové pružné roury; (19) umělý kámen,
cement, vápno, malta, sádra, šterk, kameninové a cementové
roury, stavební materiál pro stavbu cest.

(730) **Spolek pro chemickou a hutní výrobu, akciová společnost,**
Revoluční 86, Ústí nad Labem, 40032, CZ

(740) Známková kancelář Praha v.o.s., Laura Tichá, Peškova 965,
Praha 5, 15200

(210) **O-483109**

(220) 09.02.2011

(320) 09.02.2011

(511) 39, 41, 43

(540)



(510) (39) cestování (rezervace -), organizování okružních výletů,
turisté (doprava -), výlety (organizování -), organizování zájezdů;
(41) organizování a vedení konferencí, organizování a vedení
seminářů, organizování plesů, organizování soutěží,
organizování sportovních soutěží, plánování a organizování
večírků, pořádání koncertů, provozování sportovních zařízení,
půjčování sportovního nářadí, s výjimkou dopravních prostředků,
sportovní zařízení (pronájem -); (43) hotelové služby, hotely
(rezervace -), pronajímání jednacích místností, restaurace.

(730) **MATRIX HOTELS s.r.o.,** Třebešov 1, Třebešov, 51601, CZ

(740) Advokátní kancelář Hartmann, Jelínek, Fráňa a partneři, s.r.o.,
JUDr. Milan Jelínek, Resselova 1253, Hradec Králové, 50002

(210) **O-483110**

(220) 09.02.2011

(320) 09.02.2011

(511) 39, 41, 43

(540)



(510) (39) cestování (rezervace -), organizování okružních výletů,
turisté (doprava -), výlety (organizování -), organizování zájezdů;
(41) organizování a vedení konferencí, organizování a vedení
seminářů, organizování plesů, organizování soutěží,
organizování sportovních soutěží, plánování a organizování
večírků, pořádání koncertů, provozování sportovních zařízení,
půjčování sportovního nářadí, s výjimkou dopravních prostředků,
sportovní zařízení (pronájem -); (43) hotelové služby, hotely
(rezervace -), pronajímání jednacích místností, restaurace.

(730) **MATRIX HOTELS s.r.o.,** Třebešov 1, Třebešov, 51601, CZ

(740) Advokátní kancelář Hartmann, Jelínek, Fráňa a partneři, s.r.o.,
JUDr. Milan Jelínek, Resselova 1253, Hradec Králové, 50002

(210) **O-483174**

(220) 11.02.2011

(320) 11.02.2011

(511) 33



(510) (33) alkoholické nápoje všeho druhu jako destiláty, lihoviny,
vodky, likéry.

(590) Barevná

(730) **ALKOPRIM s.r.o.,** Sokolovská 325/140, Praha 8 - Karlín,
18600, CZ

(740) Václav Müller, patentový zástupce, Filipova 2016, Praha 4,
14800

(210) **O-483175**

(220) 11.02.2011

(320) 11.02.2011

(511) 35, 36, 41

(540)



(510) (35) komerční správa licencí na výrobky a služby ostatních,
marketingové studie, obchodní a průmyslové podniky (pomoc při
řízení -), obchodní nebo podnikatelské informace, poskytování
obchodních nebo podnikatelských informací, obchodní nebo
podnikatelský průzkum, podnikové poradenství a obchodní
management, pomoc při řízení obchodní činnosti, odborné
obchodní poradenství, poradenství při vedení podniků,
poradenství v obchodní činnosti, pronájem kancelářských strojů
a zařízení, obchodní průzkum, průzkum trhu, řízení (poradenské
služby obchodní nebo podnikatelské), organizování výstav
komerčních a reklamních; (36) investování kapitálu, jednatelství,
finanční konzultační služby, obchodování s nemovitostmi,
pronájem nemovitostí, správa nemovitostí, pronajímání kanceláří
(nemovitosti), řízení (finanční -), správa majetku, správa
nemovitostí; (41) dálkové studium, informace o výchově a
vzdělávání, organizování a vedení kolokvií, organizování a
vedení konferencí, organizování a vedení kongresů, organizování
a vedení seminářů, organizování a vedení sympozií, organizování
představení (manažerské služby), organizování soutěží
(vzdělávacích nebo zábavných), pořádání a řízení pracovních
setkání (školení), poskytování on-line elektronických publikací
(bez možnosti stažení), školení, vyučování, školení (pořádání a
řízení), školství, vydávání elektronických knih a časopisů on-
line, vydávání knih, vydávání textů, s výjimkou reklamních nebo
náborových.

(590) Barevná

(730) **B.I.B.S. EU a.s.,** Lidická 960/81, Brno, 60200, CZ

(740) JUDr. Václav Peňáz, Pekařská 13, Brno, 60200

(210) **O-483180**

(220) 11.02.2011

(320) 11.02.2011

(511) 25

(540)

Scherané

(510) (25) trička, košile, župany.

(730) **Holub Radek,** Komenského 736, Morkovice, 76833, CZ

(210) **O-483557**

(220) 25.02.2011

(320) 25.02.2011

(511) 15, 20, 28

(540)

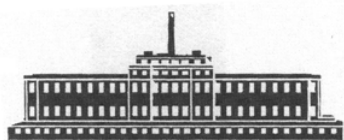

(510) (15) hudební nástroje; (20) nábytek, zrcadla rámy, výrobky nejmenované v jiných třídách ze dřeva, korku, rákosu, vrbového proutí, z rohu, kostí, slonoviny, z kostic, želvoviny, jantaru, perleti, mořské pěny, náhražky všech těchto materiálů nebo náhražky z plastických hmot; (28) hry, hračky, potřeby pro gymnastiku a sport spadající do této třídy, vánoční ozdoby, hrací karty.

(730) **DETOA Albrechtice, s.r.o.**, Jiřetín pod Bukovou 6, Albrechtice v Jizerských horách, 46843, CZ

(740) RETROPATENT s.r.o., Mgr. Kamil Kolátor, 28.října 2015/23, Jablonec nad Nisou, 46601

(210) **O-483558**

(220) 25.02.2011

(320) 25.02.2011

(511) 28, 40, 41

(540)



(510) (28) hry, hračky, potřeby pro gymnastiku a sport spadající do této třídy, vánoční ozdoby, hrací karty; (40) zpracování materiálů, broušení; (41) umělecká agentura - v rámci této třídy, výchova, školení (formace), zábava, sportovní a kulturní aktivity, výstavy - organizování kulturních výstav, digitální zpracování obrazu.

(730) **DETOA Albrechtice, s.r.o.**, Jiřetín pod Bukovou 6, Albrechtice v Jizerských horách, 46843, CZ

(740) RETROPATENT s.r.o., Mgr. Kamil Kolátor, 28.října 2015/23, Jablonec nad Nisou, 46601

(210) **O-483671**

(220) 01.03.2011

(320) 01.03.2011

(511) 35, 41, 44

(540)



(510) (35) propagační činnost, pomoc při řízení obchodní činnosti, marketingové studie, obchodní administrativa, kancelářské práce, propagační publikace - rozšiřování, překlad informací do počítačových databází, systematizace informací do počítačových databází, obchodní informace, obchodní informace prostřednictvím Internetu, kompilace dat, analyzování a zpracování dat a informačních materiálů, inzercie reklamní, vytváření informačních studií a zpracování informací, vše spadající do třídy 35; (41) výchova, vzdělávání, školení (formace), specializační a odborné kurzy, vydávání textů s výjimkou reklamních nebo náborových, sportovní a kulturní aktivity, výstavy - organizování kulturních výstav, digitální zpracování obrazu; (44) lékařské služby, farmaceutické poradenství, fyzioterapie, fyzikální terapie, farmaceutické poradenství, kliniky nebo soukromá sanatoria, péče o hygienu a krásu osob a zvířat, zemědělské, zahradnické a lesnické služby, lázeňské služby, masáže.

(730) **Česká hiporehabilitační společnost**, Ústavní 91, Praha 8, 18102, CZ

(740) RETROPATENT s.r.o., Mgr. Kamil Kolátor, 28. října 2015/23, Jablonec nad Nisou, 46601

(210) **O-483831**

(220) 07.03.2011

(320) 07.03.2011

(511) 3, 5, 21, 35

(540)

RYOR

(510) (3) ambra (parfumerie), antipespirační mýdlo, adstringentní přípravky pro kosmetické účely, barviva na vlasy, kosmetické barvy, krémy na bělení pokožky, bělicí a čistící přípravky na kůži, bělicí přípravky (odbarvovače) pro kosmetické účely, čistící prostředky, dezinfekční mýdla, přípravky na holení, holicí mýdlo, jasmínový olej, kolínská voda, kosmetika, kosmetické přípravky do koupele, kosmetické krémy, kráslicí masky, krém na obuv, kosmetické přípravky pro zeštíhlení, kosmetické tužky, výtažky z květin (parfumerie), lak na vlasy, lak na nehty, leštící červeň, leštící přípravky, levandulová voda, levandulový olej, líčidla, mandlové mléko pro kosmetické účely, mandlové mýdlo, mandlový olej, medicínální mýdla, čistící mléko pro toaletní účely, mořidla, mýdla, dezodorizační mýdlo, kosmetické neceséry, opalovací přípravky (kosmetika), spreje pro osvěžení dechu, parfémovaná voda, parfémy, pižmo (parfumerie), pleťová voda pro kosmetické účely, přípravky proti pocení, mýdla proti pocení nohou, kosmetické přípravky pro péstění pokožky, pomády pro kosmetické účely, prací prostředky, přípravky pro chemické čištění, pudr (líčidlo), rtěnky, kosmetické přípravky na řasy, saflor, bělicí soda, šampóny, terpentýnová silice, tuky pro kosmetické účely, vata pro kosmetické účely, vlasové vody, voňavkářské výrobky, zubní pasty; (5) akonitín, alkaloidy pro lékařské účely, analgetika, anestetika, antibakteriální a desinfekční přípravky, léčivé bahno, balzámy pro lékařské účely, čaje léčivé, detergenty pro lékařské účely, dezinfekční přípravky pro hygienické účely, dietetické látky upravené pro lékařské účely, dietetické nápoje upravené pro lékařské účely, doplňky výživové pro lékařské účely, herbicidy, jedy, léčivé přípravky do koupele, léčivé koupelové soli, léčiva na zuby, linimenty (tekuté masti léčivé), nápoje dietetické upravené pro lékařské účely, nápoje léčivé, nápoje sladové mléčné pro lékařské účely, obinadla hygienická, přípravky proti parazitům, séra, sikativa (vysoušecí látky) pro lékařské účely, rtuťové masti, sterilizační přípravky, vakcíny, menstruační vložky, přípravky pro osvěžení vzduchu; (21) bandasky, bonboniéry (ozdobné krabice na cukroví), cestovní láhve a čutory, čistící nástroje, dávkovače mýdla, demižony, formy kuchyňské, pasti na hmyz, hluboké misky, hluboké misy, houby mycí, hrnce, hrnce kuchyňské, hrnčičské zboží, hřebeny, chladicí nádoby, kádě, kartáčky na nehty, kartáčky na obočí, kartáčky zubní, kastroly, konve kropicí, kosmetické náčiní, koše na odpadky, koule skleněné, kropítka, květináče, lapače hmyzu, likérové soupravy, mopy, nit zubní, nočníky, polštářky na čištění, porcelán, prkna žehlicí, pudrovátka, sklo malované, štětky holicí, utěrky na úklid, zavlažovače; (35) aranžování výkladů, kopírování nebo rozmnožování dokumentů, dokladů apod., marketingové studie, pořádání veletrhů pro obchodní a reklamní účely, reklama, pronájem reklamních ploch, předvádění zboží.

(730) **RYOR a.s.**, Pod Spiritkou 2977/4, Praha 5, 15000, CZ

(740) Václav Müller, patentový zástupce, Filipova 2016, Praha 4, 14800

Zamítnuté a částečně zamítnuté přihlášky ochranných známek po zveřejnění

Zjistí-li Úřad v průběhu řízení o námitkách, že přihlašovaná ochranná známka nespĺňuje podmínky pro zápis, přihlášku zamítne. Zjistí-li, že přihlašovaná ochranná známka nespĺňuje podmínky pro zápis jen pro některé výrobky nebo služby, přihlášku zamítne v rozsahu výrobků nebo služeb, pro které přihláška nespĺňuje podmínky zápisu. S ohledem na tuto skutečnost, obsahuje tato kapitola údaje o rozhodnutích o zamítnutí přihlášky ochranné známky v celém nebo částečném rozsahu na základě ustanovení § 26 zákona č. 441/2003 Sb.

Údaje o výsledku rozhodnutí (zamítnutí přihlášky, částečné zamítnutí přihlášky) jsou uvedeny za datem právní moci rozhodnutí pod INID kódem (583) s názvem "Datum právní moci rozhodnutí/výsledek rozhodnutí".

(210) **O-426792**

(540)

DALI

(583) 25.03.2011 / zamítnutí přihlášky

(210) **O-463860**

(540)

VITALIA

(583) 25.03.2011 / částečné zamítnutí přihlášky

(210) **O-469973**

(540)

VEHA

(583) 23.03.2011 / zamítnutí přihlášky

(210) **O-470584**

(540)

EuroAgentur Art Hotel Embassy

(583) 28.03.2011 / zamítnutí přihlášky

Zamítnuté námítky týkající se ochranných známek

V průběhu řízení o námítkách může být Úřadem zjištěno, že přihlašovaná ochranná známka, která byla zveřejněna ve Věstníku, nezasahuje do zákonem chráněných starších práv třetích osob, tzv. namítajících, uvedených v ustanovení § 7 zákona č. 441/2003 Sb., a proto Úřad námítky zamítne. Údaje o rozhodnutích o zamítnutí námitek na základě ustanovení § 26 zákona č. 441/2003 Sb. jsou obsaženy v této kapitole.

(210) **O-358407**

(540)



(583) 24.03.2011

(210) **O-469559**

(540)



(583) 29.03.2011

Přehled zápisů ochranných známek bez změny ve vztahu ke zveřejněným přihláškám

Kapitola obsahuje údaje o ochranných známkách zapsaných na základě ustanovení § 28 odst. 1 zákona č. 441/2003 Sb., u kterých nedošlo ke změně údajů oproti zveřejněné přihlášce ochranné známky.

Číselný přehled

317332, 317333, 317334, 317335, 317337, 317338, 317339, 317340, 317341, 317342, 317343, 317344, 317345, 317346, 317347, 317348, 317349, 317350, 317351, 317352, 317353, 317354, 317355, 317356, 317357, 317358, 317359, 317360, 317361, 317362, 317363, 317364, 317365, 317366, 317367, 317368, 317369, 317370, 317371, 317372, 317373, 317374, 317375, 317376, 317377, 317378, 317379, 317380, 317381, 317382, 317383, 317384, 317385, 317386, 317387, 317388, 317389, 317390, 317391, 317392, 317393, 317394, 317395, 317396, 317397, 317398, 317399, 317400, 317401, 317402, 317403, 317404, 317405, 317406, 317407, 317408, 317409, 317410, 317411, 317412, 317413, 317414, 317415, 317416, 317417, 317418, 317419, 317420, 317421, 317422, 317423, 317424, 317425, 317426, 317427, 317428, 317429, 317430, 317432, 317433, 317434, 317435, 317436, 317437, 317438, 317439, 317440, 317441, 317442, 317443, 317444, 317445, 317446, 317447, 317448, 317449, 317450, 317451, 317452, 317453, 317454, 317455, 317456, 317457, 317458, 317459, 317460, 317461, 317462, 317463, 317464, 317465, 317466, 317467, 317468, 317469, 317470, 317471, 317472, 317473, 317474, 317475, 317476, 317477, 317478, 317479, 317480, 317481, 317482, 317483, 317484, 317485, 317486, 317487, 317488, 317489, 317490, 317491, 317492, 317493, 317494, 317495, 317496, 317497, 317498, 317499, 317500, 317501, 317502, 317503, 317504, 317505, 317506, 317507, 317508, 317509, 317510, 317511, 317512, 317513, 317514, 317515, 317516, 317517, 317518, 317519, 317520, 317521, 317522, 317523, 317524, 317525, 317526, 317527, 317528, 317529, 317530, 317531, 317532, 317533, 317534, 317535, 317536, 317537, 317538, 317539, 317540, 317541, 317542, 317543, 317544, 317545, 317546, 317547, 317548.

Zápis ochranných známek bez změny ve vztahu ke zveřejněným přihláškám

-
- (111) **317332**
(220) 05.03.2009
(320) 05.03.2009
(442) 16.12.2009
(151) 30.03.2011
(730) **Masokombinát Plzeň s.r.o.**, Americká 68, Plzeň, 30150, CZ
(210) O-466350
-
- (111) **317333**
(220) 01.04.2009
(320) 01.04.2009
(442) 13.05.2009
(151) 30.03.2011
(730) **Elberry s.r.o.**, Topol 1, Chrudim, 53701, CZ
(210) O-467000
-
- (111) **317334**
(220) 08.06.2009
(320) 08.06.2009
(442) 22.12.2010
(151) 30.03.2011
(730) **Music Model Trust, spol. s r.o.**, Vlašimská 10, Praha 10, 10100, CZ
(210) O-468503
-
- (111) **317335**
(220) 19.10.2009
(320) 19.10.2009
(442) 09.12.2009
(151) 30.03.2011
(730) **Mladá fronta a.s.**, Mezi Vodami 1952/9, Praha 4 - Modřany, 14300, CZ
(210) O-471568
-
- (111) **317337**
(220) 11.11.2009
(320) 11.11.2009
(442) 13.01.2010
(151) 30.03.2011
(730) **Mladá fronta a.s.**, Mezi Vodami 1952/9, Praha 4 - Modřany, 14300, CZ
(210) O-472061
-
- (111) **317338**
(220) 13.11.2009
(320) 13.11.2009
(442) 13.01.2010
(151) 30.03.2011
(730) **Mladá fronta a.s.**, Mezi Vodami 1952/9, Praha 4 - Modřany, 14300, CZ
(210) O-472129
-
- (111) **317339**
(220) 13.11.2009
(320) 13.11.2009
(442) 13.01.2010
(151) 30.03.2011
(730) **Mladá fronta a.s.**, Mezi Vodami 1952/9, Praha 4 - Modřany, 14300, CZ
(210) O-472130
-
- (111) **317340**
(220) 08.12.2009
(320) 08.12.2009
(442) 22.12.2010
(151) 30.03.2011
-
- (462) **PROJEKTSTUDIO EUCZ, s.r.o.**, Spartakovců 6014/100, Ostrava-Poruba, 70800, CZ
(210) O-472648
-
- (111) **317341**
(220) 11.12.2009
(320) 11.12.2009
(442) 22.12.2010
(151) 30.03.2011
(730) **Pešek Jiří**, Československé armády 601/23, Praha 6, 16000, CZ
(210) O-472752
-
- (111) **317342**
(220) 02.02.2010
(320) 02.02.2010
(442) 05.05.2010
(151) 30.03.2011
(730) **BEST, a.s.**, Rybnice 148, Kaznějov, 33151, CZ
(210) O-473917
-
- (111) **317343**
(220) 30.04.2010
(320) 30.04.2010
(442) 22.12.2010
(151) 30.03.2011
(730) **O2 Holdings Limited**, Wellington Street, Slough, Berkshire SL1 1YP, GB
(210) O-476306
-
- (111) **317344**
(220) 13.05.2010
(320) 13.05.2010
(442) 22.12.2010
(151) 30.03.2011
(730) **Česká republika - Ministerstvo pro místní rozvoj**, Staroměstské náměstí 6, Praha 1, 11015, CZ
(210) O-476675
-
- (111) **317345**
(220) 13.05.2010
(320) 13.05.2010
(442) 22.12.2010
(151) 30.03.2011
(730) **Česká republika - Ministerstvo pro místní rozvoj**, Staroměstské náměstí 6, Praha 1, 11015, CZ
(210) O-476676
-
- (111) **317346**
(220) 13.05.2010
(320) 13.05.2010
(442) 22.12.2010
(151) 30.03.2011
(730) **Česká republika - Ministerstvo pro místní rozvoj**, Staroměstské náměstí 6, Praha 1, 11015, CZ
(210) O-476677
-
- (111) **317347**
(220) 13.05.2010
(320) 13.05.2010
(442) 22.12.2010
(151) 30.03.2011
(730) **Česká republika - Ministerstvo pro místní rozvoj**, Staroměstské náměstí 6, Praha 1, 11015, CZ
(210) O-476678
-
- (111) **317348**

(220) 20.05.2010
(320) 20.05.2010
(442) 22.12.2010
(151) 30.03.2011
(730) **FORESTINA s.r.o.**, Mnichov 129, 38601, CZ
(210) O-476835

(111) **317349**
(220) 09.06.2010
(320) 09.06.2010
(442) 22.12.2010
(151) 30.03.2011
(730) **AntiRadary.NET s.r.o.**, Na Sekyrcce 1392, Praha 6 - Dejvice, 16000, CZ
(210) O-477300

(111) **317350**
(220) 11.06.2010
(320) 11.06.2010
(442) 22.12.2010
(151) 30.03.2011
(730) **Benediktinské opatství Rajhrad**, Klášter 1, Rajhrad, 66461, CZ
(210) O-477366

(111) **317351**
(220) 23.06.2010
(320) 23.06.2010
(442) 22.12.2010
(151) 30.03.2011
(730) **Jirčík Miroslav**, Zbudov 190, Klášterec nad Orlicí, 56182, CZ
(210) O-477648

(111) **317352**
(220) 24.06.2010
(320) 24.06.2010
(442) 22.12.2010
(151) 30.03.2011
(730) **Koyranskaya Elena**, Závěrka 2369/14, Praha 6 - Břevnov, 16000, CZ
(210) O-477665

(111) **317353**
(220) 10.07.2010
(320) 10.07.2010
(442) 22.12.2010
(151) 30.03.2011
(730) **KAM NA PARDUBICKU s.r.o.**, V Perníkové chaloupce 38, Ráby u Pardubic, 53352, CZ
(210) O-478010

(111) **317354**
(220) 12.07.2010
(320) 12.07.2010
(442) 22.12.2010
(151) 30.03.2011
(730) **Novák Jiří**, Vlkova 10/456, Praha 3 - Žižkov, 13000, CZ
(210) O-478013

(111) **317355**
(220) 12.07.2010
(320) 12.07.2010
(442) 22.12.2010
(151) 30.03.2011
(730) **Novák Jiří**, Vlkova 10/456, Praha 3 - Žižkov, 13000, CZ
(210) O-478014

(111) **317356**
(220) 12.07.2010
(320) 12.07.2010
(442) 22.12.2010
(151) 30.03.2011

(730) **M.S.QUATRO, s.r.o.**, Na Hradbách 424, Hustopeče, 69301, CZ
(210) O-478021

(111) **317357**
(220) 12.07.2010
(320) 12.07.2010
(442) 22.12.2010
(151) 30.03.2011
(730) **M.S.QUATRO, s.r.o.**, Na Hradbách 424, Hustopeče, 69301, CZ
(210) O-478022

(111) **317358**
(220) 12.07.2010
(320) 12.07.2010
(442) 22.12.2010
(151) 30.03.2011
(730) **M.S.QUATRO, s.r.o.**, Na Hradbách 424, Hustopeče, 69301, CZ
(210) O-478023

(111) **317359**
(220) 15.07.2010
(320) 15.07.2010
(442) 22.12.2010
(151) 30.03.2011
(730) **IN-SOLVE s.r.o.**, Národní 37, Praha 1, 11000, CZ
(210) O-478093

(111) **317360**
(220) 27.07.2010
(320) 27.07.2010
(442) 22.12.2010
(151) 30.03.2011
(730) **CARPET GALLERY, s.r.o.**, Vietnamská 39, Bratislava, SK
(210) O-478301

(111) **317361**
(220) 27.07.2010
(320) 27.07.2010
(442) 22.12.2010
(151) 30.03.2011
(730) **Arysta LifeScience Czech s.r.o.**, Novodvorská 994/138, Praha 4 - Braník, 14221, CZ
(210) O-478309

(111) **317362**
(220) 28.07.2010
(320) 28.07.2010
(442) 22.12.2010
(151) 30.03.2011
(730) **Simply You Pharmaceuticals a.s.**, Roháčova 188/37, Praha 3, 13000, CZ
(210) O-478331

(111) **317363**
(220) 30.07.2010
(320) 30.07.2010
(442) 22.12.2010
(151) 30.03.2011
(730) **Košťálová Jitka**, Musílkova 85/28, Praha 5, 15000, CZ
Kalla Jiří, Dr. Z. Wintra 768/20, Praha 6, 16000, CZ
(210) O-478394

(111) **317364**
(220) 03.08.2010
(320) 03.08.2010
(442) 22.12.2010
(151) 30.03.2011
(730) **LAMALO s.r.o.**, Stroupežnického 522/18, Praha 5, 15000, CZ

(210) O-478463	(442) 22.12.2010 (151) 30.03.2011 (730) Mejsnarová Marie Mgr. , V Remízku 983/26, Praha 5, 15200, CZ
(111) 317365 (220) 05.08.2010 (320) 05.08.2010 (442) 22.12.2010 (151) 30.03.2011 (730) Rendek Vladimír , Slovenská 2294, Teplice, 41501, CZ (210) O-478525	(210) O-479292
(111) 317366 (220) 24.08.2010 (320) 24.08.2010 (442) 22.12.2010 (151) 30.03.2011 (730) VIDOCQ SERVIS s.r.o. , Milheimova 809, Pardubice, Zelené Předměstí, 53002, CZ (210) O-478961	(111) 317374 (220) 08.09.2010 (320) 08.09.2010 (442) 22.12.2010 (151) 30.03.2011 (730) ATOMEX GROUP, Zájmové sdružení právnických osob , Černošská 1930, Benešov, 25601, CZ (210) O-479313
(111) 317367 (220) 30.08.2010 (320) 30.08.2010 (442) 22.12.2010 (151) 30.03.2011 (730) JIPAST a.s. , Vážní 400, Hradec Králové, 50341, CZ (210) O-479092	(111) 317375 (220) 09.09.2010 (320) 09.09.2010 (442) 22.12.2010 (151) 30.03.2011 (730) Arcadis N.V. , Gustav Mahlerplein 99-103, 1082 MS Amsterdam, NL (210) O-479349
(111) 317368 (220) 30.08.2010 (320) 30.08.2010 (442) 22.12.2010 (151) 30.03.2011 (730) KOLIMAX spol. s r.o. , Míru 156, Javorník, 79070, CZ (210) O-479103	(111) 317376 (220) 13.09.2010 (320) 13.09.2010 (442) 22.12.2010 (151) 30.03.2011 (730) M2 Solar s.r.o. , Vrchlického 2943, Louny, 44001, CZ (210) O-479407
(111) 317369 (220) 30.08.2010 (320) 30.08.2010 (442) 22.12.2010 (151) 30.03.2011 (730) Galerie Středočeského kraje , Barborská 51-53, Kutná Hora, 28401, CZ (210) O-479106	(111) 317377 (220) 14.09.2010 (320) 14.09.2010 (442) 22.12.2010 (151) 30.03.2011 (730) BOHEME HOTELS, a.s. , Žerotínova 1147/39, Praha 6, 13000, CZ (210) O-479440
(111) 317370 (220) 31.08.2010 (320) 31.08.2010 (442) 22.12.2010 (151) 30.03.2011 (730) Otto Malý , S.K. Neumanna 51/6, Karlovy Vary - Bohatice, 36004, CZ (210) O-479139	(111) 317378 (220) 07.10.2010 (320) 07.10.2010 (442) 22.12.2010 (151) 30.03.2011 (730) Metal Arsenal s.r.o. , Poděbradova ulice 1920, Lysá nad Labem, 28922, CZ (210) O-479458
(111) 317371 (220) 01.09.2010 (320) 01.09.2010 (442) 22.12.2010 (151) 30.03.2011 (730) Aukro s.r.o. , nám. T.G. Masaryka 1280, Zlín, 76001, CZ (210) O-479160	(111) 317379 (220) 16.09.2010 (320) 16.09.2010 (442) 22.12.2010 (151) 30.03.2011 (730) Arcadis N.V. , Gustav Mahlerplein 99-103, 1082 MS Amsterdam, NL (210) O-479491
(111) 317372 (220) 07.09.2010 (320) 07.09.2010 (442) 22.12.2010 (151) 30.03.2011 (730) Mejsnarová Marie Mgr. , V Remízku 983/26, Praha 5, 15200, CZ (210) O-479291	(111) 317380 (220) 16.09.2010 (320) 16.09.2010 (442) 22.12.2010 (151) 30.03.2011 (730) Pricetown s.r.o. , Korunní 810/104, Praha 10 - Vinohrady, 10100, CZ (210) O-479519
(111) 317373 (220) 07.09.2010 (320) 07.09.2010	(111) 317381 (220) 16.09.2010 (320) 16.09.2010 (442) 22.12.2010 (151) 30.03.2011

(730) **Vinacz, spol. s r.o.**, Dolní Bojanovice 882, Dolní Bojanovice, 69617, CZ
(210) O-479521

(730) **PHOENIX Division Group s.r.o.**, U Bachmače 29, Plzeň, 32600, CZ
(210) O-479623

(111) **317382**
(220) 16.09.2010
(320) 16.09.2010
(442) 22.12.2010
(151) 30.03.2011
(730) **Vinacz, spol. s r.o.**, Dolní Bojanovice 882, Dolní Bojanovice, 69617, CZ
(210) O-479529

(111) **317390**
(220) 22.09.2010
(320) 22.09.2010
(442) 22.12.2010
(151) 30.03.2011
(730) **Bartošová Denisa**, Na Skále 350, Kostelec nad Černými Lesy, 28163, CZ
(210) O-479665

(111) **317383**
(220) 16.09.2010
(320) 16.09.2010
(442) 22.12.2010
(151) 30.03.2011
(730) **Vinacz, spol. s r.o.**, Dolní Bojanovice 882, Dolní Bojanovice, 69617, CZ
(210) O-479530

(111) **317391**
(220) 24.09.2010
(320) 24.09.2010
(442) 22.12.2010
(151) 30.03.2011
(730) **O.K.G., s.r.o.**, Hybešova 42, Brno, 60200, CZ
(210) O-479716

(111) **317384**
(220) 20.09.2010
(320) 20.09.2010
(442) 22.12.2010
(151) 30.03.2011
(730) **Art of All, s.r.o.**, Roháčova 188/37, Praha 3, 13000, CZ
(210) O-479571

(111) **317392**
(220) 09.11.2009
(320) 09.11.2009
(442) 22.12.2010
(151) 30.03.2011
(730) **CROSS VETPHARM GROUP LIMITED**, Broomhill Road, Tallaght, Dublin 24, IE
(210) O-479717

(111) **317385**
(220) 21.09.2010
(320) 21.09.2010
(442) 22.12.2010
(151) 30.03.2011
(730) **Angusrest s.r.o.**, Soběsuky 9, Neurazy, 33501, CZ
(210) O-479615

(111) **317393**
(220) 24.09.2010
(320) 24.09.2010
(442) 22.12.2010
(151) 30.03.2011
(730) **Vinařství Čech s.r.o.**, Chalupy 25, Tvrdonice, 69178, CZ
(210) O-479727

(111) **317386**
(220) 21.09.2010
(320) 21.09.2010
(442) 22.12.2010
(151) 30.03.2011
(730) **Kupka Luděk Ing.**, J. Masaryka 1365, Hradec Králové, 50012, CZ
Domanský Aleš, Bělkovice 659, Bělkovice - Lašťany, 78316, CZ
(210) O-479617

(111) **317394**
(220) 24.09.2010
(320) 24.09.2010
(442) 22.12.2010
(151) 30.03.2011
(730) **Vinařství Čech s.r.o.**, Chalupy 25, Tvrdonice, 69178, CZ
(210) O-479728

(111) **317387**
(220) 21.09.2010
(320) 21.09.2010
(442) 22.12.2010
(151) 30.03.2011
(730) **Kupka Luděk Ing.**, J. Masaryka 1365, Hradec Králové, 50012, CZ
Domanský Aleš, Bělkovice 659, Bělkovice - Lašťany, 78316, CZ
(210) O-479618

(111) **317395**
(220) 24.09.2010
(320) 24.09.2010
(442) 22.12.2010
(151) 30.03.2011
(730) **Vinařství Čech s.r.o.**, Chalupy 25, Tvrdonice, 69178, CZ
(210) O-479729

(111) **317388**
(220) 21.09.2010
(320) 21.09.2010
(442) 22.12.2010
(151) 30.03.2011
(730) **PHOENIX Division Group s.r.o.**, U Bachmače 29, Plzeň, 32600, CZ
(210) O-479622

(111) **317396**
(220) 24.09.2010
(320) 24.09.2010
(442) 22.12.2010
(151) 30.03.2011
(730) **EURONEWS a.s.**, Holečkova 103, Praha 5, 15000, CZ
(210) O-479737

(111) **317389**
(220) 21.09.2010
(320) 21.09.2010
(442) 22.12.2010
(151) 30.03.2011

(111) **317397**
(220) 30.09.2010
(320) 30.09.2010
(442) 22.12.2010
(151) 30.03.2011
(730) **eReading s.r.o.**, U Krbu 2373/19, Praha 10, 10000, CZ
(210) O-479832

-
- (111) **317398**
(220) 30.09.2010
(320) 30.09.2010
(442) 22.12.2010
(151) 30.03.2011
(730) **ADLER International, a.s.**, Masarykova 1689/57, Ústí nad Labem, 40001, CZ
(210) O-479833
-
- (111) **317399**
(220) 30.09.2010
(320) 30.09.2010
(442) 22.12.2010
(151) 30.03.2011
(730) **GRANTUR s.r.o.**, Tázlerova 253, Turnov, 51101, CZ
(210) O-479834
-
- (111) **317400**
(220) 30.09.2010
(320) 30.09.2010
(442) 22.12.2010
(151) 30.03.2011
(730) **Šplíchalová Soňa Mgr.**, Jungmannova 1440, Hradec Králové, 50002, CZ
(210) O-479836
-
- (111) **317401**
(220) 30.09.2010
(320) 30.09.2010
(442) 22.12.2010
(151) 30.03.2011
(730) **proOFFICE, s.r.o.**, Čepihory 115, Most, 43401, CZ
(210) O-479837
-
- (111) **317402**
(220) 30.09.2010
(320) 30.09.2010
(442) 22.12.2010
(151) 30.03.2011
(730) **SWPF Plzeň s.r.o.**, Husova 5, Praha 1, 11000, CZ
(210) O-479844
-
- (111) **317403**
(220) 30.09.2010
(320) 30.09.2010
(442) 22.12.2010
(151) 30.03.2011
(730) **PENTAR - ZBA, s.r.o.**, Hasičská 870, Horní Slavkov, 35731, CZ
(210) O-479845
-
- (111) **317404**
(220) 30.09.2010
(320) 30.09.2010
(442) 22.12.2010
(151) 30.03.2011
(730) **PRAGUE LIONS s.r.o.**, Apolinářská 6, Praha 2, 12800, CZ
(210) O-479850
-
- (111) **317405**
(220) 06.10.2010
(320) 06.10.2010
(442) 22.12.2010
(151) 30.03.2011
(730) **Alpina Europa s.r.o.**, Hudcova 78b, Brno, 61200, CZ
(210) O-479925
-
- (111) **317406**
(220) 06.10.2010
(320) 06.10.2010
(442) 22.12.2010
(151) 30.03.2011
-
- (730) **MEDIAKOM s.r.o.**, Plavecká 400/12, Praha 2, 12000, CZ
(210) O-479935
-
- (111) **317407**
(220) 06.10.2010
(320) 06.10.2010
(442) 22.12.2010
(151) 30.03.2011
(730) **Málková Iva PhDr.**, Poljanovova 3158, Praha 4, 14300, CZ
(210) O-479959
-
- (111) **317408**
(220) 06.10.2010
(320) 06.10.2010
(442) 22.12.2010
(151) 30.03.2011
(730) **CHEMINOVA A/S**, Thyboronvej 78, DK-7673 Harboore, DK
(210) O-479960
-
- (111) **317409**
(220) 06.10.2010
(320) 06.10.2010
(442) 22.12.2010
(151) 30.03.2011
(730) **every s.r.o.**, Obřanská 593, Bílovice nad Svitavou, 66401, CZ
(210) O-479964
-
- (111) **317410**
(220) 06.10.2010
(320) 06.10.2010
(442) 22.12.2010
(151) 30.03.2011
(730) **RATIO BONA spol. s r.o.**, Jinonická 804/80, Praha 5, 15800, CZ
(210) O-479979
-
- (111) **317411**
(220) 07.10.2010
(320) 07.10.2010
(442) 22.12.2010
(151) 30.03.2011
(730) **Rašelina a.s.**, Na Pískách 488/II, Soběslav, 39218, CZ
(210) O-479985
-
- (111) **317412**
(220) 07.10.2010
(320) 07.10.2010
(442) 22.12.2010
(151) 30.03.2011
(730) **expand holding SE**, Sokolovská 366/84, Praha 8 - Karlín, 18600, CZ
(210) O-479988
-
- (111) **317413**
(220) 07.10.2010
(320) 22.07.2010
(442) 22.12.2010
(151) 30.03.2011
(730) **Japan Tobacco Inc.**, 2-2-1 Toranomom, Minato-ku, Tokyo, JP
(210) O-480001
-
- (111) **317414**
(220) 08.10.2010
(320) 08.10.2010
(442) 22.12.2010
(151) 30.03.2011
(730) **GASTROTECHNO GROUP, s.r.o.**, Majakovského 89/12, Ústí nad Labem, 40001, CZ

(210) O-480026	(220) 02.12.2010	(320) 02.12.2010	(442) 22.12.2010	(151) 30.03.2011	(730) RUBENA a.s., Akademika Bedrný, Hradec Králové, 50200, CZ	(210) O-481468
(111) 317415	(220) 20.10.2010	(320) 20.10.2010	(442) 22.12.2010	(151) 30.03.2011	(730) KODEROVÁ Alena, Nerudova 1010/73, Vejprty, 43191, CZ	(210) O-480368
(111) 317416	(220) 20.10.2010	(320) 20.10.2010	(442) 22.12.2010	(151) 30.03.2011	(730) LANOSTAV, s.r.o., Jugoslávská 10/479, Praha 2, 12000, CZ	(210) O-480371
(111) 317417	(220) 11.11.2010	(320) 11.11.2010	(442) 22.12.2010	(151) 30.03.2011	(730) R + H, spol. s.r.o., Na Sypčíně 12/648, Praha 4, 14700, CZ	(210) O-480388
(111) 317418	(220) 08.11.2010	(320) 08.11.2010	(442) 22.12.2010	(151) 30.03.2011	(730) Jaguara, s.r.o., Jeruzalémská 5/961, Praha 1, 11000, CZ	(210) O-480819
(111) 317419	(220) 08.11.2010	(320) 08.11.2010	(442) 22.12.2010	(151) 30.03.2011	(730) Photon Energy a.s., Uruguayská 17, Praha 2, 12000, CZ	(210) O-480827
(111) 317420	(220) 11.11.2010	(320) 11.11.2010	(442) 22.12.2010	(151) 30.03.2011	(730) VEBA, textilní závody a.s., Prádlácká 89, Broumov, 55001, CZ	(210) O-480929
(111) 317421	(220) 15.11.2010	(320) 15.11.2010	(442) 22.12.2010	(151) 30.03.2011	(730) Lacina Zdeněk MUDr., tř. 2. května 3646, Zlín, 76001, CZ	(210) O-481003
(111) 317422	(220) 24.11.2010	(320) 24.11.2010	(442) 22.12.2010	(151) 30.03.2011	(730) BINARGON s.r.o., Ostravská 952, Frýdek-Místek, 73801, CZ	(210) O-481109
(111) 317423	(220) 03.06.2009	(320) 03.06.2009	(442) 29.12.2010	(151) 05.04.2011	(730) Valchář Josef Ing., 1. máje 852, Rožnov pod Radhoštěm, 75661, CZ	(210) O-463513
(210) O-480026	(220) 02.12.2010	(320) 02.12.2010	(442) 22.12.2010	(151) 30.03.2011	(730) RUBENA a.s., Akademika Bedrný, Hradec Králové, 50200, CZ	(210) O-481468
(111) 317424	(220) 07.12.2010	(320) 07.12.2010	(442) 22.12.2010	(151) 30.03.2011	(730) SDRUŽENÍ HISTORIE HASIČSTVA, Stachy, Stachy, 38473, CZ	(210) O-481590
(111) 317425	(220) 25.08.2010	(320) 25.08.2010	(442) 22.12.2010	(151) 30.03.2011	(730) oXy Online s.r.o., Zdaboř 570, Příbram V, 26101, CZ	(210) O-478995
(111) 317426	(220) 25.08.2010	(320) 25.08.2010	(442) 22.12.2010	(151) 30.03.2011	(730) oXy Online s.r.o., Zdaboř 570, Příbram V, 26101, CZ	(210) O-478996
(111) 317427	(220) 25.11.2005	(320) 25.11.2005	(442) 29.12.2010	(151) 05.04.2011	(730) PINELLI spol. s r.o., Svobodná Ves 50, Čáslav, 28601, CZ	(210) O-431756
(111) 317428	(220) 22.10.2007	(320) 22.10.2007	(442) 29.12.2010	(151) 05.04.2011	(730) Vinacz, spol. s r.o., Dolní Bojanovice 882, Hodonín, 69617, CZ	(210) O-453003
(111) 317429	(220) 22.10.2007	(320) 22.10.2007	(442) 29.12.2010	(151) 05.04.2011	(730) Vinacz, spol. s r.o., Dolní Bojanovice 882, Hodonín, 69617, CZ	(210) O-453004
(111) 317430	(220) 05.11.2008	(320) 05.11.2008	(442) 29.12.2010	(151) 05.04.2011	(730) Valchář Josef Ing., 1. máje 852, Rožnov pod Radhoštěm, 75661, CZ	(210) O-463513
(111) 317432	(220) 03.06.2009	(320) 03.06.2009	(442) 29.12.2010	(151) 05.04.2011	(730) Valchář Josef Ing., 1. máje 852, Rožnov pod Radhoštěm, 75661, CZ	(210) O-463513

(730) TP POHODA s.r.o. , Stavební 992/1, Ostrava - Poruba, 70800, CZ	(210) O-476009
(210) O-468402	
(111) 317433	(111) 317441
(220) 17.07.2009	(220) 05.05.2010
(320) 17.07.2009	(320) 05.05.2010
(442) 23.09.2009	(442) 29.12.2010
(151) 05.04.2011	(151) 05.04.2011
(730) Mladá fronta a.s. , Mezi Vodami 1952/9, Praha 4, 14300, CZ	(730) Český rozhlas , Vinohradská 12, Praha 2, 12099, CZ
(210) O-469559	(210) O-476405
(111) 317434	(111) 317442
(220) 31.07.2009	(220) 11.05.2010
(320) 31.07.2009	(320) 11.05.2010
(442) 29.12.2010	(442) 29.12.2010
(151) 05.04.2011	(151) 05.04.2011
(730) Pharmakon, spol. s r.o. , K Dubu 355, Vestec, 25242, CZ	(730) Jiří Maňas , Fráni Šrámka 1978/19, Praha 5 - Smíchov, 15000, CZ
(210) O-469831	(210) O-476583
(111) 317435	(111) 317443
(220) 09.11.2009	(220) 13.05.2010
(320) 09.11.2009	(320) 13.05.2010
(442) 29.12.2010	(442) 29.12.2010
(151) 05.04.2011	(151) 05.04.2011
(730) ZEDNÍČEK a.s. , Kunovice 1482, Kunovice, 68604, CZ	(730) Dr. Milan Maršálek, CSc. , Dolní Řasnice 29, Frýdlant v Čechách, 46401, CZ
(210) O-471981	(210) O-476640
(111) 317436	(111) 317444
(220) 22.12.2009	(220) 09.06.2010
(320) 22.12.2009	(320) 09.06.2010
(442) 29.12.2010	(442) 29.12.2010
(151) 05.04.2011	(151) 05.04.2011
(730) Dluhoš Tomáš , Garbova 1575/4, Ostrava, Slezská Ostrava, 71000, CZ	(730) XIN.YI, s.r.o. , Opravářská 944/2, Praha 10 - Hostivař, 10200, CZ
(210) O-473062	(210) O-477280
(111) 317437	(111) 317445
(220) 02.02.2010	(220) 02.07.2010
(320) 02.02.2010	(320) 02.07.2010
(442) 29.12.2010	(442) 29.12.2010
(151) 05.04.2011	(151) 05.04.2011
(730) KARLOVARSKÁ KORUNNÍ s.r.o. , Stráž nad Ohří 77, Stráž nad Ohří, 36274, CZ	(730) B & V GIPS s.r.o. , Navrátilova 666/7, Praha 1 - Nové Město, 11000, CZ
(210) O-473943	(210) O-477901
(111) 317438	(111) 317446
(220) 05.02.2010	(220) 12.07.2010
(320) 05.02.2010	(320) 12.07.2010
(442) 29.12.2010	(442) 29.12.2010
(151) 05.04.2011	(151) 05.04.2011
(730) Double Circle Consulting s.r.o. , Revoluční 1082, Praha 1, 11000, CZ	(730) STATUTÁRNÍ MĚSTO PLZEŇ , Náměstí Republiky 1, Plzeň, 30100, CZ
(210) O-474062	(210) O-478024
(111) 317439	(111) 317447
(220) 12.02.2010	(220) 14.07.2010
(320) 12.02.2010	(320) 14.07.2010
(442) 29.12.2010	(442) 29.12.2010
(151) 05.04.2011	(151) 05.04.2011
(730) Jemelková Eva Ing. , Čs. Exilu 473/21, Ostrava - Poruba, 70800, CZ	(730) Komerční banka, a.s. , Na Příkopě 33/969, Praha 1, 11407, CZ
(210) O-474255	(210) O-478061
(111) 317440	(111) 317448
(220) 19.04.2010	(220) 19.07.2010
(320) 19.04.2010	(320) 19.07.2010
(442) 29.12.2010	(442) 29.12.2010
(151) 05.04.2011	(151) 05.04.2011
(730) UniCredit Bank Czech Republic, a.s. , Na Příkopě 858/20, Praha 1, 11121, CZ	(730) AV Servis spol. s r.o. , Rokycanova 596, Český Brod, 28201, CZ
	(210) O-478142

(111) **317449**
(220) 16.07.2010
(320) 16.07.2010
(442) 29.12.2010
(151) 05.04.2011
(730) **Teco a.s.**, Havlíčkova 260, Kolín IV., 28058, CZ
(210) O-478148

(320) 29.07.2010
(442) 29.12.2010
(151) 05.04.2011
(730) **Sara Lee Czech Republic, a.s.**, K Žižkovu 282/9, Praha 9, 19000, CZ
(210) O-478381

(111) **317450**
(220) 19.07.2010
(320) 19.07.2010
(442) 29.12.2010
(151) 05.04.2011
(730) **Stakohome Network s.r.o.**, Podnikatelská 565, Praha 9 - Běchovice, 19011, CZ
(210) O-478151

(111) **317458**
(220) 29.07.2010
(320) 29.07.2010
(442) 29.12.2010
(151) 05.04.2011
(730) **Sara Lee Czech Republic, a.s.**, K Žižkovu 282/9, Praha 9, 19000, CZ
(210) O-478382

(111) **317451**
(220) 19.07.2010
(320) 19.07.2010
(442) 29.12.2010
(151) 05.04.2011
(730) **TELTECH SERVIS a.s.**, Masná 1324, Ostrava, Moravská Ostrava, 70200, CZ
(210) O-478153

(111) **317459**
(220) 29.07.2010
(320) 29.07.2010
(442) 29.12.2010
(151) 05.04.2011
(730) **Sara Lee Czech Republic, a.s.**, K Žižkovu 282/9, Praha 9, 19000, CZ
(210) O-478383

(111) **317452**
(220) 19.07.2010
(320) 19.07.2010
(442) 29.12.2010
(151) 05.04.2011
(730) **DIVIAN DREAM s.r.o.**, Senovážné náměstí 978/23, Praha 1, 11000, CZ
(210) O-478162

(111) **317460**
(220) 29.07.2010
(320) 29.07.2010
(442) 29.12.2010
(151) 05.04.2011
(730) **Sara Lee Czech Republic, a.s.**, K Žižkovu 282/9, Praha 9, 19000, CZ
(210) O-478384

(111) **317453**
(220) 19.07.2010
(320) 19.07.2010
(442) 29.12.2010
(151) 05.04.2011
(730) **FRAJEROVÁ Blanka PhDr.**, Brabcova 1159/2, Praha 4 - Podolí, 14700, CZ
(210) O-478163

(111) **317461**
(220) 29.07.2010
(320) 29.07.2010
(442) 29.12.2010
(151) 05.04.2011
(730) **Sara Lee Czech Republic, a.s.**, K Žižkovu 282/9, Praha 9, 19000, CZ
(210) O-478385

(111) **317454**
(220) 27.07.2010
(320) 27.07.2010
(442) 29.12.2010
(151) 05.04.2011
(730) **LG Electronics Inc.**, 20 Yeouido-dong, Yeongdeungpo-gu, 150-721 Seoul, KR
(210) O-478311

(111) **317462**
(220) 29.07.2010
(320) 29.07.2010
(442) 29.12.2010
(151) 05.04.2011
(730) **Sara Lee Czech Republic, a.s.**, K Žižkovu 282/9, Praha 9, 19000, CZ
(210) O-478386

(111) **317455**
(220) 29.07.2010
(320) 29.07.2010
(442) 29.12.2010
(151) 05.04.2011
(730) **Sara Lee Czech Republic, a.s.**, K Žižkovu 282/9, Praha 9, 19000, CZ
(210) O-478379

(111) **317463**
(220) 29.07.2010
(320) 29.07.2010
(442) 29.12.2010
(151) 05.04.2011
(730) **Sara Lee Czech Republic, a.s.**, K Žižkovu 282/9, Praha 9, 19000, CZ
(210) O-478387

(111) **317456**
(220) 29.07.2010
(320) 29.07.2010
(442) 29.12.2010
(151) 05.04.2011
(730) **Sara Lee Czech Republic, a.s.**, K Žižkovu 282/9, Praha 9, 19000, CZ
(210) O-478380

(111) **317464**
(220) 29.07.2010
(320) 29.07.2010
(442) 29.12.2010
(151) 05.04.2011
(730) **Sara Lee Czech Republic, a.s.**, K Žižkovu 282/9, Praha 9, 19000, CZ
(210) O-478388

(111) **317457**
(220) 29.07.2010

(111) **317465**
(220) 03.08.2010
(320) 03.08.2010
(442) 29.12.2010

(151) 05.04.2011 (730) UniCredit Bank Czech Republic, a.s. , Na Příkopě 858/20, Praha 1, 11121, CZ (210) O-478466	(210) O-478848
(111) 317466 (220) 05.08.2010 (320) 05.08.2010 (442) 29.12.2010 (151) 05.04.2011 (730) ANTIUM AURUM s.r.o. , Šaldova 291/1, Praha 8, 18600, CZ (210) O-478551	(111) 317474 (220) 23.08.2010 (320) 23.08.2010 (442) 29.12.2010 (151) 05.04.2011 (730) STANICE O, a.s. , Vrchlického 29, Praha 5, 15000, CZ (210) O-478949
(111) 317467 (220) 11.08.2010 (320) 11.08.2010 (442) 29.12.2010 (151) 05.04.2011 (730) Soare sekt a.s. , U Vily 480, Zaječí, 69105, CZ (210) O-478672	(111) 317475 (220) 23.08.2010 (320) 23.08.2010 (442) 29.12.2010 (151) 05.04.2011 (730) ENEREX, s.r.o. , Koněvova 2660/141, Praha 3 - Žižkov, 13083, CZ (210) O-478954
(111) 317468 (220) 11.08.2010 (320) 11.08.2010 (442) 29.12.2010 (151) 05.04.2011 (730) Krematorium zvířat Brno, s.r.o. , Měříčkova 1626/51, Brno, 62100, CZ (210) O-478694	(111) 317476 (220) 24.08.2010 (320) 24.08.2010 (442) 29.12.2010 (151) 05.04.2011 (730) Enaspol a.s. , Velvěty 79, Teplice 1, 41501, CZ (210) O-478981
(111) 317469 (220) 07.09.2010 (320) 07.09.2010 (442) 29.12.2010 (151) 05.04.2011 (730) ZC, s.r.o. , Jiráskovo předměstí 633/III, Jindřichův Hradec, 37701, CZ (210) O-478708	(111) 317477 (220) 25.08.2010 (320) 25.08.2010 (442) 29.12.2010 (151) 05.04.2011 (730) Holeček Jiří Ing. CSc. , V Okálech 475, Praha 9 - Běchovice, 19011, CZ (210) O-478991
(111) 317470 (220) 13.08.2010 (320) 13.08.2010 (442) 29.12.2010 (151) 05.04.2011 (730) EUROMEDIA GROUP k.s. , Nádražní 896/32, Praha 5 - Smíchov, 15000, CZ (210) O-478734	(111) 317478 (220) 27.08.2010 (320) 27.08.2010 (442) 29.12.2010 (151) 05.04.2011 (730) Datart Investments S. A. , 65 Blvd Grande-Duchesse Charlotte, L-1331 Luxembourg, LU (210) O-479058
(111) 317471 (220) 17.08.2010 (320) 17.08.2010 (442) 29.12.2010 (151) 05.04.2011 (730) Nové Zálesí a.s. , Václavské náměstí 37/2074, Praha 1, 11000, CZ (210) O-478789	(111) 317479 (220) 31.08.2010 (320) 31.08.2010 (442) 29.12.2010 (151) 05.04.2011 (730) Bohemia event s.r.o. , Kolbenova 616/34, Praha 9, 19000, CZ (210) O-479130
(111) 317472 (220) 18.08.2010 (320) 18.08.2010 (442) 10.11.2010 (151) 05.04.2011 (730) MEDICAL SYSTEMS a.s. , Zalužanského 1192/15, Ostrava - Vítkovice, 70384, CZ (210) O-478832	(111) 317480 (220) 02.09.2010 (320) 02.09.2010 (442) 29.12.2010 (151) 05.04.2011 (730) PIVOVAR NA RYCHTĚ, s.r.o. , Klášterní 75/9, Ústí nad Labem, 40001, CZ (210) O-479202
(111) 317473 (220) 19.08.2010 (320) 19.08.2010 (442) 29.12.2010 (151) 05.04.2011 (730) MHA, s.r.o. , Školní 511, Humpolec, 39601, CZ	(111) 317481 (220) 02.09.2010 (320) 02.09.2010 (442) 29.12.2010 (151) 05.04.2011 (730) Opavia - LU, s.r.o. , Karolinská 661, Praha 8, 18600, CZ (210) O-479207
	(111) 317482 (220) 02.09.2010

(320) 02.09.2010
(442) 29.12.2010
(151) 05.04.2011
(730) **Opavia - LU, s.r.o.**, Karolinská 661, Praha 8, 18600, CZ
(210) O-479208

(111) **317483**
(220) 03.09.2010
(320) 03.09.2010
(442) 29.12.2010
(151) 05.04.2011
(730) **FOR LIFE spol. s r.o.**, Moravanská 85a, Brno, 61900, CZ
(210) O-479233

(111) **317484**
(220) 03.09.2010
(320) 03.09.2010
(442) 29.12.2010
(151) 05.04.2011
(730) **CSC Pharmaceuticals Handels GmbH**, Gewerbestrasse 18-20, 2102 Bisamberg, AT
(210) O-479237

(111) **317485**
(220) 06.09.2010
(320) 06.09.2010
(442) 29.12.2010
(151) 05.04.2011
(730) **STYLE HAPPY s.r.o.**, Luštěnická 724, Praha 9 - Kbely, 19700, CZ
(210) O-479250

(111) **317486**
(220) 06.09.2010
(320) 06.09.2010
(442) 29.12.2010
(151) 05.04.2011
(730) **Benešová Veronika BcA.**, Na Lukách 192/1, Chlumec nad Cidlinou, 50351, CZ
(210) O-479254

(111) **317487**
(220) 07.09.2010
(320) 07.09.2010
(442) 29.12.2010
(151) 05.04.2011
(730) **MAS Horní Pomoraví o.p.s.**, Hlavní 137, Hanušovice, 78833, CZ
(210) O-479272

(111) **317488**
(220) 09.09.2010
(320) 09.09.2010
(442) 29.12.2010
(151) 05.04.2011
(730) **Arcadis N.V.**, Gustav Mahlerplein 99-103, 1082 MS Amsterdam, NL
(210) O-479348

(111) **317489**
(220) 14.09.2010
(320) 14.09.2010
(442) 29.12.2010
(151) 05.04.2011
(730) **Česká republika - Ministerstvo školství, mládeže a tělovýchovy**, Karmelitská 7, Praha 1, 11812, CZ
(210) O-479441

(111) **317490**
(220) 14.09.2010
(320) 14.09.2010
(442) 29.12.2010
(151) 05.04.2011

(730) **Česká republika - Ministerstvo školství, mládeže a tělovýchovy**, Karmelitská 7, Praha 1, 11812, CZ
(210) O-479442

(111) **317491**
(220) 14.09.2010
(320) 14.09.2010
(442) 29.12.2010
(151) 05.04.2011
(730) **Česká republika - Ministerstvo školství, mládeže a tělovýchovy**, Karmelitská 7, Praha 1, 11812, CZ
(210) O-479443

(111) **317492**
(220) 17.09.2010
(320) 17.09.2010
(442) 29.12.2010
(151) 05.04.2011
(730) **Plzeňský Prazdroj, a.s.**, U Prazdroje 7, Plzeň, 30497, CZ
(210) O-479535

(111) **317493**
(220) 17.09.2010
(320) 17.09.2010
(442) 29.12.2010
(151) 05.04.2011
(730) **Plzeňský Prazdroj, a.s.**, U Prazdroje 7, Plzeň, 30497, CZ
(210) O-479536

(111) **317494**
(220) 17.09.2010
(320) 17.09.2010
(442) 29.12.2010
(151) 05.04.2011
(730) **TechDraw Morava, s.r.o.**, Branky 7, 75645, CZ
(210) O-479552

(111) **317495**
(220) 17.09.2010
(320) 17.09.2010
(442) 29.12.2010
(151) 05.04.2011
(730) **VISIO, s.r.o.**, Vietnamská 39, Bratislava, 82104, SK
(210) O-479563

(111) **317496**
(220) 20.09.2010
(320) 20.09.2010
(442) 29.12.2010
(151) 05.04.2011
(730) **CHERNETSOV Ilya**, Lannova 8, Praha 1, 11000, CZ
(210) O-479566

(111) **317497**
(220) 22.09.2010
(320) 22.09.2010
(442) 29.12.2010
(151) 05.04.2011
(730) **Národní památkový ústav**, Valdštejnské nám. 3, Praha 1, 11801, CZ
(210) O-479659

(111) **317498**
(220) 22.09.2010
(320) 22.09.2010
(442) 29.12.2010
(151) 05.04.2011
(730) **LAPEK, a.s.**, Žižkova 111, Jihlava, 58601, CZ
(210) O-479679

(111) **317499**

(220) 23.09.2010 (320) 23.09.2010 (442) 29.12.2010 (151) 05.04.2011 (730) PRAŽSKÝ FOTBALOVÝ SVAZ , Pod Děkankou 82,BOX 31, Praha 4, 14021, CZ (210) O-479684	(210) O-480046
(111) 317500 (220) 23.09.2010 (320) 23.09.2010 (442) 29.12.2010 (151) 05.04.2011 (730) Ekonomické stavby s.r.o. , Ke Křižovatce 466, Zruč - Senec, 33008, CZ (210) O-479685	(111) 317508 (220) 11.10.2010 (320) 11.10.2010 (442) 29.12.2010 (151) 05.04.2011 (730) Kovářová Veronika , Mělice 64, Přelouč, 53501, CZ (210) O-480047
(111) 317501 (220) 23.09.2010 (320) 23.09.2010 (442) 29.12.2010 (151) 05.04.2011 (730) Helvetia Pharma a.s. , Slezská 949/32, Praha 2, 12000, CZ (210) O-479689	(111) 317509 (220) 11.10.2010 (320) 11.10.2010 (442) 29.12.2010 (151) 05.04.2011 (730) YI HAO s.r.o. , V Lukách 1156, Jesenice, 25242, CZ (210) O-480049
(111) 317502 (220) 23.09.2010 (320) 23.09.2010 (442) 29.12.2010 (151) 05.04.2011 (730) Čertova nevěsta, s.r.o. , Kříženeckého nám. 1078/5a, Praha 5, 15200, CZ (210) O-479694	(111) 317510 (220) 12.10.2010 (320) 12.10.2010 (442) 29.12.2010 (151) 05.04.2011 (730) KITL, s.r.o. , Komenského 791/23, Jablonec nad Nisou, 46601, CZ (210) O-480081
(111) 317503 (220) 23.09.2010 (320) 23.09.2010 (442) 29.12.2010 (151) 05.04.2011 (730) VITANA, a.s. , Mělnická 133, Byšice, 27732, CZ (210) O-479699	(111) 317511 (220) 12.10.2010 (320) 12.10.2010 (442) 29.12.2010 (151) 05.04.2011 (730) Sitil Bohemia s.r.o. , Korunní 2206/127, Praha 3, 13000, CZ (210) O-480082
(111) 317504 (220) 01.10.2010 (320) 01.10.2010 (442) 29.12.2010 (151) 05.04.2011 (730) Kolektiva s.r.o. , Týnská 632/10, Praha 1, 11000, CZ (210) O-479870	(111) 317512 (220) 12.10.2010 (320) 12.10.2010 (442) 29.12.2010 (151) 05.04.2011 (730) Sitil Bohemia s.r.o. , Korunní 2206/127, Praha 3, 13000, CZ (210) O-480083
(111) 317505 (220) 05.10.2010 (320) 05.10.2010 (442) 29.12.2010 (151) 05.04.2011 (730) Bc. Veronika Křížová , Babická 2345/3, Praha 4, 14900, CZ (210) O-479900	(111) 317513 (220) 12.10.2010 (320) 12.10.2010 (442) 29.12.2010 (151) 05.04.2011 (730) Česká republika - Ministerstvo vnitra , Nad Štolou 3, Praha 7, 17034, CZ (210) O-480137
(111) 317506 (220) 08.10.2010 (320) 08.10.2010 (442) 29.12.2010 (151) 05.04.2011 (730) SOMTNET o.s. , Stará Říše 124, Stará Říše, 58867, CZ (210) O-480020	(111) 317514 (220) 12.10.2010 (320) 12.10.2010 (442) 29.12.2010 (151) 05.04.2011 (730) Česká republika - Ministerstvo vnitra , Nad Štolou 3, Praha 7, 17034, CZ (210) O-480138
(111) 317507 (220) 11.10.2010 (320) 11.10.2010 (442) 29.12.2010 (151) 05.04.2011 (730) Mikulecký Aleš , Petra Obrovce 2255, Louny, 44001, CZ	(111) 317515 (220) 12.10.2010 (320) 12.10.2010 (442) 29.12.2010 (151) 05.04.2011 (730) Česká republika - Ministerstvo vnitra , Nad Štolou 3, Praha 7, 17034, CZ (210) O-480139
	(111) 317516

(220) 12.10.2010	(442) 29.12.2010
(320) 12.10.2010	(151) 05.04.2011
(442) 29.12.2010	(730) PHILIP MORRIS BRANDS SARL , Quai Jeanrenaud 3, CH - 2000 Neuchâtel, CH
(151) 05.04.2011	(210) O-480242
(730) Česká republika - Ministerstvo vnitra , Nad Štolou 3, Praha 7, 17034, CZ	
(210) O-480140	
(111) 317517	(111) 317525
(220) 12.10.2010	(220) 15.10.2010
(320) 12.10.2010	(320) 15.10.2010
(442) 29.12.2010	(442) 29.12.2010
(151) 05.04.2011	(151) 05.04.2011
(730) Česká republika - Ministerstvo vnitra , Nad Štolou 3, Praha 7, 17034, CZ	(730) PHILIP MORRIS BRANDS SARL , Quai Jeanrenaud 3, CH - 2000 Neuchâtel, CH
(210) O-480141	(210) O-480243
(111) 317518	(111) 317526
(220) 12.10.2010	(220) 15.10.2010
(320) 12.10.2010	(320) 15.10.2010
(442) 29.12.2010	(442) 29.12.2010
(151) 05.04.2011	(151) 05.04.2011
(730) Česká republika - Ministerstvo vnitra , Nad Štolou 3, Praha 7, 17034, CZ	(730) Czech Communications Systems, s.r.o. , Veleslavínova 10, Praha 1, 11000, CZ
(210) O-480142	(210) O-480250
(111) 317519	(111) 317527
(220) 12.10.2010	(220) 20.10.2010
(320) 12.10.2010	(320) 20.10.2010
(442) 29.12.2010	(442) 29.12.2010
(151) 05.04.2011	(151) 05.04.2011
(730) Česká republika - Ministerstvo vnitra , Nad Štolou 3, Praha 7, 17034, CZ	(730) TANIO, S.A.U. , C/ Notario Rull, 41, 43205 Reus (Tarragona), ES
(210) O-480143	(210) O-480362
(111) 317520	(111) 317528
(220) 12.10.2010	(220) 20.10.2010
(320) 12.10.2010	(320) 20.10.2010
(442) 29.12.2010	(442) 29.12.2010
(151) 05.04.2011	(151) 05.04.2011
(730) Mladá fronta a.s. , Mezi Vodami 1952/9, Praha 4 - Modřany, 14300, CZ	(730) iReality, s.r.o. , Gorazdova 1971/8, Praha 2, 12000, CZ
(210) O-480158	(210) O-480369
(111) 317521	(111) 317529
(220) 12.10.2010	(220) 22.10.2010
(320) 12.10.2010	(320) 22.10.2010
(442) 29.12.2010	(442) 29.12.2010
(151) 05.04.2011	(151) 05.04.2011
(730) Mladá fronta a.s. , Mezi Vodami 1952/9, Praha 4 - Modřany, 14300, CZ	(730) SEVEROCHEMA, družstvo pro chemickou výrobu , Liberec , Vilová 333/2, Liberec, 46171, CZ
(210) O-480159	(210) O-480435
(111) 317522	(111) 317530
(220) 14.10.2010	(220) 25.10.2010
(320) 14.10.2010	(320) 25.10.2010
(442) 29.12.2010	(442) 29.12.2010
(151) 05.04.2011	(151) 05.04.2011
(730) PHILIP MORRIS BRANDS SARL , Quai Jeanrenaud 3, CH - 2000 Neuchâtel, CH	(730) Synthesia, a.s. , Semtín 103, Pardubice, 53217, CZ
(210) O-480240	(210) O-480469
(111) 317523	(111) 317531
(220) 14.10.2010	(220) 26.10.2010
(320) 14.10.2010	(320) 26.10.2010
(442) 29.12.2010	(442) 29.12.2010
(151) 05.04.2011	(151) 05.04.2011
(730) PHILIP MORRIS BRANDS SARL , Quai Jeanrenaud 3, CH - 2000 Neuchâtel, CH	(730) GASTRO HOLDING GROUP, a.s. , Opatovická 1659/4, Praha 1, 11000, CZ
(210) O-480241	(210) O-480494
(111) 317524	(111) 317532
(220) 14.10.2010	(220) 26.10.2010
(320) 14.10.2010	(320) 26.10.2010
	(442) 29.12.2010
	(151) 05.04.2011
	(730) GASTRO HOLDING GROUP, a.s. , Opatovická 1659/4, Praha 1, 11000, CZ

(210) O-480495	(111) 317541
	(220) 02.11.2010
(111) 317533	(320) 02.11.2010
(220) 26.10.2010	(442) 29.12.2010
(320) 26.10.2010	(151) 05.04.2011
(442) 29.12.2010	(730) FLOR - EXPRESS - KADAŇ, s.r.o. , Průmyslová 2003, Kadaň, 43201, CZ
(151) 05.04.2011	(210) O-480669
(730) 20TEN SPORTS s.r.o. , Na Kopečku 63, Smržovka, 46851, CZ	
(210) O-480532	(111) 317542
	(220) 02.11.2010
(111) 317534	(320) 02.11.2010
(220) 29.10.2010	(442) 29.12.2010
(320) 29.10.2010	(151) 05.04.2011
(442) 29.12.2010	(730) TESYDO, s.r.o. , Mariánské nám. 617/1, Brno, 61700, CZ
(151) 05.04.2011	(210) O-480671
(730) NEFRIT Software s.r.o. , Přímá 140, Starý Kolín, 28123, CZ	
(210) O-480592	(111) 317543
	(220) 02.11.2010
(111) 317535	(320) 02.11.2010
(220) 29.10.2010	(442) 29.12.2010
(320) 29.10.2010	(151) 05.04.2011
(442) 29.12.2010	(730) ČEZ, a.s. , Duhová 2/1444, Praha 4, 14053, CZ
(151) 05.04.2011	(210) O-480689
(730) FINLANDIA VODKA WORLDWIDE Ltd. , Porkkalankatu 24, 00180 Helsinki, FI	
(210) O-480606	(111) 317544
	(220) 08.11.2010
(111) 317536	(320) 08.11.2010
(220) 29.10.2010	(442) 29.12.2010
(320) 29.10.2010	(151) 05.04.2011
(442) 29.12.2010	(730) POS MEDIA BV , Rika Hopperstraat 7, Hengelo, NL
(151) 05.04.2011	(210) O-480826
(730) PETROF, spol. s r.o. , Brněnská 207, Hradec Králové, 50006, CZ	
(210) O-480607	(111) 317545
	(220) 11.11.2010
(111) 317537	(320) 11.11.2010
(220) 01.11.2010	(442) 29.12.2010
(320) 01.11.2010	(151) 05.04.2011
(442) 29.12.2010	(730) BIKE FUN International s.r.o. , Areál Tatry 1445/2, Kopřivnice, 74221, CZ
(151) 05.04.2011	(210) O-480898
(730) S Net Media Inc. , 5th Fl. Hankook Bldg., Yeoksam.dong 683-11, Kangnam-gu, Seoul, KR	
(210) O-480619	(111) 317546
	(220) 11.11.2010
(111) 317538	(320) 11.11.2010
(220) 01.11.2010	(442) 29.12.2010
(320) 01.11.2010	(151) 05.04.2011
(442) 29.12.2010	(730) VEBA, textilní závody a.s. , Přádlácká 89, Broumov, 55001, CZ
(151) 05.04.2011	(210) O-480930
(730) FTV Prima, spol. s r.o. , Na Žertvách 24/132, Praha 8, 18000, CZ	
(210) O-480660	(111) 317547
	(220) 02.12.2010
(111) 317539	(320) 02.12.2010
(220) 01.11.2010	(442) 29.12.2010
(320) 01.11.2010	(151) 05.04.2011
(442) 29.12.2010	(730) RUBENA a.s. , Akademika Bedrny, Hradec Králové, 50200, CZ
(151) 05.04.2011	(210) O-481469
(730) Česká televize , Kavčí Hory, Praha 4 - Kavčí Hory, 14070, CZ	
(210) O-480661	(111) 317548
	(220) 20.01.2010
(111) 317540	(320) 20.01.2010
(220) 02.11.2010	(442) 26.05.2010
(320) 02.11.2010	(151) 05.04.2011
(442) 29.12.2010	(730) VITAR, s.r.o. , tř. T. Bati 385, Zlín, 76302, CZ
(151) 05.04.2011	(210) O-473605
(730) RDV CZ s.r.o. , V Celnici 1031, Praha 1, 11000, CZ	
(210) O-480668	

Přehled zápisů ochranných známek se změnou ve vztahu ke zveřejněným přihláškám

Kapitola obsahuje údaje o ochranných známkách zapsaných na základě ustanovení § 28 odst. 1 zákona č. 441/2003 Sb., u kterých došlo ke změně údajů oproti zveřejněné přihlášce ochranné známky.

Číselný přehled

317336, 317431

Zápisy ochranných známek se změnou ve vztahu ke zveřejněným přihláškám

(111) **317336**
(220) 20.10.2009
(320) 20.10.2009
(442) 16.12.2009
(151) 30.03.2011
(540)



(730) **Blue Style s.r.o.**, Jindřišská 873/27, Praha 1, 11000, CZ
(740) Mgr. Michal Hanzlík, Na Pankráci 1685, Praha, 14021
(510) (36) obstarávání akreditivů a cestovních šeků, obstarávání a zprostředkování cestovního pojištění osob a zavazadel, obstarávání výměny platidel; (39) obstarávání přepravy zahraničních návštěvníků i tuzemských zákazníků a jejich zavazadel, prodej a rezervace jízdenek, místenek a jiných cenin pro železniční, automobilové, letecké, lodní cesty v České republice i v zahraničí, prodej a rezervace lůžkových poukázek pro mezinárodní a místní dopravu, organizování i zprostředkování zájezdů a cest dopravními prostředky, zprostředkování přepravy turistů a jejich zavazadel, zajišťování i zprostředkování autobusové a automobilové dopravy, poskytování informací ohledně cest a o autobusové, železniční, letecké a lodní dopravě, zprostředkování doprovázení turistů, organizování a zprostředkování výletů, zprostředkování turistických prohlídek a okružních plaveb, obstarávání ostatních služeb v oblasti dopravy souvisejících s cestováním, zajišťování rekreačních pobytů v ČR i v zahraničí v oblasti přepravy turistů, zprostředkování a poskytování pronájmu automobilů a autobusů, zprostředkování pronájmu lodí, autobusů, automobilů, zprostředkování víz, obstarávání poukázek (voucherů) na služby zařazené ve tř. 39; (43) služby cestovní kanceláře, zejména obstarávání poukázek (voucherů) na služby zařazené ve tř. 43, obstarávání poukázek na stravování, zajišťování ubytování a stravování, poskytování hotelových služeb, poskytování přechodného ubytování, rezervace ubytování v hotelích, penzionech a jiných ubytovacích zařízeních v ČR i v zahraničí, obstarávání ostatních služeb v oblasti ubytování a stravování souvisejících s cestováním, zajišťování rekreačních pobytů v ČR a v zahraničí v oblasti ubytování a stravování turistů.
(590) Barevná
(511) 36, 39, 43
(210) O-471595

poradenství v nich, zejména provozování internetových serverů, záznam, přenos, vysílání, příjem a reprodukce obrazu, zvuku nebo jiných dat a přenos informací a dat prostřednictvím počítačů, multimediálních systémů a elektronických sítí, šíření zpráv, časopisů, periodik a knih v elektronické podobě prostřednictvím elektronických sítí, služby informační kanceláře, poskytování informací z oblasti elektronických komunikací a sítí, poskytování přístupu k databázím a internetových diskusních fór, šíření software prostřednictvím elektronických sítí; (41) poskytování elektronických publikací a her on-line včetně přístupu do elektronických knihoven a archivů; (42) vytváření počítačových systémů, tvorba a pronájem software, tvorba, správa, hosting a poradenství v oblasti webových stránek, vytváření a poskytování projektů a návrhů při výběru dodavatelů internetových technologií, projektové řízení internetových prezentací a webových aplikací, vývoj internetových aplikací, navrhování informační architektury, poskytování vyhledávačů pro Internet, poradenství v oblasti hardware a software, posuzování, zkoušky a vyhodnocování technických vlastností počítačů, telefonů, faxů, rádií, televizních přístrojů, přístrojů a zařízení pro záznam, přenos, vysílání, příjem nebo reprodukci obrazu, zvuku nebo dat a jejich součástí a software a poradenství v této oblasti, pronájem počítačů a webových serverů.

(511) 9, 16, 38, 41, 42
(210) O-463860

(111) **317431**
(220) 19.11.2008
(320) 19.11.2008
(442) 06.05.2009
(151) 05.04.2011
(540)

VITALIA

(730) **Internet Info, s.r.o.**, V Štíhlách 1311/3, Praha 4, 14200, CZ
(740) Advokátní kancelář JUDr. Rostislava Dolečka, JUDr. Rostislav Doleček, Seifertova 823/9, Praha 3, 13000
(510) (9) počítače, telefony, faxy, rádia, televizní přístroje, přístroje a zařízení pro záznam, přenos, vysílání, příjem nebo reprodukci obrazu, zvuku nebo jiných dat, přístroje pro uchování nebo zpracování dat a elektronické a telekomunikační sítě, včetně součástí spadajících do této třídy a programového vybavení všech uvedených přístrojů, zařízení nebo sítí, multimediální informační katalogy, elektronické časopisy, elektronická periodika, knihy v elektronické podobě, elektronické, magnetické a optické nosiče dat a data a záznamy na nich, počítačový software; (16) publikace všeho druhu periodické i neperiodické, letáky, manuály, příručky, brožury, data a databáze tištěné; (38) komunikační služby včetně jejich zprostředkování a

Zápisy licenčních smluv k ochranným známkám

V této kapitole jsou zveřejněny zápisy licenčních smluv podle ustanovení § 18 odst. 1 zákona č. 441/2003 Sb.

Číslo zápisu	Vlastník	Nabyvatel licence	Druh licence	Datum uzavření licenční smlouvy	S účinností od data
297950	Beránek Petr Ing., Rybnice 100, Rybnice, 33151, CZ;	OMEGA PLUS spol. s r.o., Cvokařská 160/10, Plzeň, 30152, CZ;	nevýlučná	28.03.2011	05.04.2011
297950	Beránek Petr Ing., Rybnice 100, Rybnice, 33151, CZ;	OMEGA TRANS spol. s r.o., Cvokařská 37/10, Plzeň, 30152, CZ;	nevýlučná	28.03.2011	05.04.2011

Ochranné známky zrušené a prohlášené za neplatné

Tato kapitola obsahuje údaje o rozhodnutích o zrušení ochranné známky na základě ustanovení § 31 zákona č. 441/2003 Sb. nebo o prohlášení ochranné známky za neplatnou na základě ustanovení § 32 zákona č. 441/2003 Sb. Existuje-li důvod zrušení/prohlášení ochranné známky za neplatnou pouze ve vztahu k některým z výrobků nebo služeb, Úřad ochrannou známku zruší/prohlásí za neplatnou pouze pro tyto výrobky nebo služby. Údaje o výsledku rozhodnutí (zrušení ochranné známky, částečné zrušení ochranné známky, prohlášení ochranné známky za neplatnou, prohlášení ochranné známky za částečně neplatnou) jsou uvedeny za datem právní moci rozhodnutí pod INID kódem (583) s názvem "Datum právní moci rozhodnutí/výsledek rozhodnutí".

(111) 251713
(540)



(583) 28.03.2011 / částečné zrušení ochranné známky

(111) 253318
(540)



(583) 28.03.2011 / částečné zrušení ochranné známky

(111) 309729
(540)



(583) 25.03.2011 / prohlášení ochranné známky za neplatnou

Obnovy zápisu ochranných známek

(111) **104304**
(220) 04.04.1921
(151) 04.04.1921
(540)

CLASSIC

(730) **KOH-I-NOOR a.s.**, Vršovická 51, Praha 10, 10115, CZ
(740) Rott, Růžička & Guttman Patentové, známkové a advokátní kanceláře, JUDr. Vladimír Rott, Vinohradská 37, Praha 2, 12000

(510) II. Pisárenské potřeby, skleněné zboží - vyjímaje klosety ze skleněného porcelánu, umývadla, stoly pro kadeřníky, potřeby pro koupelny, - malířské potřeby, porcelánové zboží - vyjímaje nálevky, výlevky, umývadla, klosety ze skleněného porcelánu, bidety, pissoiry, vodovody, klosety splachovací mísy pro W.C., potřeby pro koupelny, - psací potřeby, kamenné zboží - vyjímaje nálevky, výlevky, umývadla, pissoiry, hliněné zboží, kreslířské potřeby. III. Koštěné zboží, pisárenské potřeby, kartáčnické zboží, celuloidové zboží, galalitové zboží, gumové zboží - vyjímaje potřeby pro koupelny - dřevěné zboží - vyjímaje stoly pro kadeřníky, reservoiry pro W.C. jednoduchá i dvojí, potřeby pro koupelny - knoflíky rohové, košíkářské zboží, korkové zboží - vyjímaje potřeby pro koupelny, - kožené zboží, malířské potřeby, papírové špičky, papírové zboží, perleťové zboží, psací potřeby, kamenáčové knoflíky, slaměné zboží, kreslířské potřeby, cigaretové dutinky, cigaretový papír. IV. Stužky všeho druhu, bavlněné zboží, zboží oděvnické z různých látek rukavičkářské zboží, šle, lněné knoflíky, rukodílné zboží, prýmkařské zboží, ozdobnické zboží, věšáky na šaty, obuvnické zboží, hedvábnické zboží, provaznické zboží, tkané zboží, tkalcovské zboží stávkové a pletené, nitě, nitěné knoflíky. V. Potraviny, poživatiny a nápoje, zvláště náhražky kávové, náhražky poživatin, přísady k pokrmům všeho druhu, vyživovací přípravky, cukroviny, pečivo a hospodářské výrobky. VI. Chemické výrobky, zvláště lepidla, mazadla, krémy /leštidla/ na obuv, pisárenské potřeby, voňavkářské zboží, pudrovací papíry, mýdlové papíry. Na žádost majitele známky ze dne 15. března 1961 upravuje se dosavadní seznam výrobků: Drobné zboží všeho druhu z kovu a plastických hmot, zejména: spinadla a jiné součásti a příslušenství oděvu a obuvi, jako knoflíky všeho druhu, zejména stiskací, špendlíky všeho druhu, zejména zavírací, zdrhovadla, přezky, spony, háčky a očka a jiné krátké, galanterní a jehlářské zboží, drobné potřeby kancelářské, ku psaní, kreslení a malování, sportovní, kuřácké, kadeřnické a pro kosmetiku, hračky, drobné potřeby z kovu a plastických hmot pro krejčí, obuvníky, sedláře, brašnáře, čalouníky a domácnosti, zejména kování, zámky a jiné uzávěry.

(511) 6, 7, 8, 14, 16, 17, 18, 20, 21, 25, 26, 28, 34
(210) O-24268

(111) **104372**
(220) 07.10.1921
(151) 07.10.1921
(540)

Koh-i-noor

(730) **KOH-I-NOOR a.s.**, Vršovická 51, Praha 10, 10115, CZ
(740) Rott, Růžička & Guttman Patentové, známkové a advokátní kanceláře, JUDr. Vladimír Rott, Vinohradská 37, Praha 2, 12000

(510) I. Spony, hliníkové zboží všeho druhu, automobilová kola, automobilové součástky, rámy na obrazy, držáky na bluzy, okrasy na vánoční stromek, drátěné zboží všeho druhu, stiskací knoflíky všeho druhu, nálepky, jízdní kola, součástky k jízdním kolům, zapalovače, uzávěrky lahví, ozdobné zboží všeho druhu, vlásničky, háčky, podkovy, podkováky, jehlice do klobouků, knoflíky všeho druhu, podpěrky na límce, držáky na vázanky, kroužky na vázanky, jehlářské zboží všeho druhu, hřebíky, jehly, úška všeho druhu, závěsy k návěštím, plomby, zámky k peněženkám, břitvy, kroužky, poutka ke kabátům, přezky, šrouby, spinadla obuvi, zavírací špendlíky, hračky všeho druhu, špendlíky, spony k podvazkům, kování na brašny, hodiny. III. Knoflíky rohové, košíkářské zboží, korkové zboží, perleťové zboží, kamenáčové knoflíky, slaměné zboží. IV.

Stuhy všeho druhu, rukavičkářské zboží, šle, rukodílné zboží, prýmkařské zboží, ozdobnické zboží, věšáky na šaty, obuvnické zboží.

(511) 6, 8, 9, 12, 14, 16, 17, 18, 20, 21, 25, 26, 28, 34
(210) O-2041

(111) **154648**
(220) 30.03.1961
(151) 24.04.1961
(540)



(730) **Shell Brands International AG**, Baarermatte, Baar, CH
(740) Společná advokátní kancelář Všeček Zelený Švorčík Kalenský a partneři, JUDr. Pavel Zelený, Hájkova 2, Praha 2, 12000

(510) (4) průmyslové oleje a mazadla (jiné než jedlé oleje a tuky a olejové esence), spalovací látky, pohonné látky, benzin.

(511) 4
(210) O-24350

(111) **154679**
(220) 08.04.1961
(151) 24.05.1961
(540)



(730) **The Whitaker LLC**, 4550 New Linden Hill Road, Wilmington, DE, US

(740) Čermák a spol., JUDr. Karel Čermák jr., Ph.D., LL.M., advokát, Národní 32, Praha 1, 11000

(510) (7) ruční nástroje druhu kleští a pákových ústrojí, přenosné nástroje pneumaticky a hydraulicky řízené, strojní nástroje, zejména pro vtiskování elektrických spínačů, pro řezání drátů, pro stříhání závitových šroubů a čepů a pro vytlačování drátu, lisovací nástroje ruční a strojní a lisovací stroje k uvedeným účelům.

(511) 7
(210) O-24364

(111) **154680**
(220) 08.04.1961
(151) 24.05.1961
(540)



(730) **The Whitaker LLC**, 4550 New Linden Hill Road, Wilmington, DE, US

(740) Čermák a spol., JUDr. Karel Čermák jr., Ph.D., LL.M., advokát, Národní 32, Praha 1, 11000

(510) (9) elektrické spínače.

(511) 9
(210) O-24365

(111) **154716**
(220) 30.03.1961
(151) 06.06.1961
(540)

DONAX

(730) **Shell Brands International AG**, Baarermatte, Baar, CH

- (740) Společná advokátní kancelář Všetečka Zelený Švorčík
Kalenský a partneři, JUDr. Pavel Zelený, Hálkova 2, Praha 2,
12000
(510) (4) spalovací látky, oleje a mazadla.
(511) 4
(210) O-24344

- (111) **154951**
(220) 12.09.1961
(151) 09.01.1962
(540)

Jockey

- (730) **Jockey International, Inc.**, 2300 60th Street P.O.Box 1417,
Kenosha, WI, US
(740) KOREJZOVÁ & SPOL., v.o.s., JUDr. Petra Korejzová,
Korunní 810/104 E, Praha 10, 10100
(510) (25) pánské kalhoty, pánské a chlapecké prádlo, spodní košile,
kombiné, stávkové zboží, plavky a koupací obleky, sportovní
kalhoty, sportovní košile, košile s krátkým rukávem, punčochy,
svetry.
(511) 25
(210) O-25077

- (111) **160534**
(220) 26.05.1971
(151) 03.11.1971
(540) **MACDONALD'S EXPORT A**
(730) **JTI-MACDONALD TM CORP.**, 2455 Ontario Street East,
Montreal, Quebec H2K 1W3, CA
(740) Společná advokátní kancelář Všetečka Zelený Švorčík
Kalenský a partneři, JUDr. Otakar Švorčík, Hálkova 2, Praha 2,
12000
(510) (34) cigarety, doutníky a tabákové výrobky.
(511) 34
(210) O-45271

- (111) **160584**
(220) 19.10.1971
(151) 24.11.1971
(540)

BRETYLATE

- (730) **Glaxo Group Limited**, Glaxo Wellcome House, Berkeley
Avenue, Greenford, Middlesex, GB
(740) KOREJZOVÁ & SPOL., v.o.s., JUDr. Petra Korejzová,
advokátka, Korunní 810/104 E, Praha 10, 10100
(510) (5) farmaceutické a zdravotnické výrobky a hmoty.
(511) 5
(210) O-45652

- (111) **160713**
(220) 24.06.1971
(151) 16.02.1972
(540)

NUTRAMIN

- (730) **Fresenius Kabi s.r.o.**, Plzeňská 3217/16, Praha 5, Smíchov,
15000, CZ
(740) NOERR s.r.o., JUDr. Libor Prokeš, Ph.D., advokát, Na Poříčí
1079/3a, Praha 1, 11000
(510) (1) výrobky lučební pro zdravotnický průmysl, umělé a
syntetické pryskyřice, lučebniny na konzervování potravin; (5)
výrobky lékárnické, veterinářské a zdravotnické, léčiva pro lidi
a zvířata, výrobky dietetické pro děti a nemocné, náplastí,
materiál na obvazy, hmoty na plombování zubů a na otisky
zubů, léčiva pro dentisty, dezinfekční prostředky s výjimkou
dezinfekčních prostředků na vázání prachu, prostředky na
ničení plevelu a škodlivých zvířat, medicínální vína,
medicínální nápoje, sirupy k farmaceutickým účelům; (31)
chemická krmiva pro zvířata.
(511) 1, 5, 31
(210) O-45357

- (111) **160588**

- (220) 26.08.1981
(151) 11.05.1982
(540)

FORTUM

- (730) **Glaxo Group Limited**, Glaxo Wellcome House Berkeley
Avenue, Greenford, Middlesex UB6 0NN, GB
(740) KOREJZOVÁ & SPOL., v.o.s., JUDr. Zdeňka Korejzová,
advokátka, Korunní 104/E, Praha 10, 10100
(510) (5) antibiotické a antibakteriální přípravky a látky.
(511) 5
(210) O-52363

- (111) **168865**
(220) 04.06.1991
(151) 13.11.1991
(540)

MAGNETON

- (730) **PAL MAGNETON a.s.**, Hulínská 1799/1, Kroměříž, 76701,
CZ
(740) Patentová a známková kancelář, Ing. Jaromír Příkryl, Včelín
1161, Hulín, 76824
(510) Elektrické a elektronické příslušenství motorových vozidel,
lodí, letadel, stacionárních zařízení, speciální techniky a jiných
elektrických a elektronických přístrojů a jejich dílů, zejména:
stroje a zařízení k výrobě příslušenství vozidel, letadel, lodí a
speciální techniky; přístroje a zařízení pro zdravotnickou a
ekologii, jiné elektrické a elektronické přístroje a zařízení a
jejich díly v rozsahu předmětu činnosti podniku, náhradní díly;
spouštěče, spouštěcí panely, pozemní kontrolní zařízení
spouštěcích panelů, zapalovací zařízení, zapalovací cívky,
rozdělovače, dynamo, dynamospouštěče, alternátory,
regulátory, spínače, rozpínače, přepínače, přepínací skřínky,
odpojovače baterií, elektromagnety, magneta, relé,
elektromagnetická relé, motorky, stykače, cyklovače stěračů,
stahovače oken, palubní zařízení, regulátory brzdné síly,
bezpečnostní a zvuková zařízení, stěrače a stěrací zařízení,
chladicí a klimatizační zařízení, měniče, zařízení a přístroje k
testování příslušenství vozidel, letadel, lodí a speciální
techniky, zařízení a přístroje pro speciální techniku a leteckou
výrobu.
(511) 7, 9, 12
(210) O-62015

- (111) **168866**
(220) 04.06.1991
(151) 13.11.1991
(540)



- (730) **PAL MAGNETON a.s.**, Hulínská 1799/1, Kroměříž, 76701,
CZ
(740) Patentová a známková kancelář, Ing. Jaromír Příkryl, Včelín
1161, Hulín, 76824
(510) Elektrické a elektronické příslušenství motorových vozidel,
lodí, letadel, stacionárních zařízení, speciální techniky a jiných
elektrických a elektronických přístrojů a jejich dílů, zejména:
stroje a zařízení k výrobě příslušenství vozidel, letadel, lodí a
speciální techniky; přístroje a zařízení pro zdravotnickou a
ekologii, jiné elektrické a elektronické přístroje a zařízení a
jejich díly v rozsahu předmětu činnosti podniku, náhradní díly;
spouštěče, spouštěcí panely, pozemní kontrolní zařízení
spouštěcích panelů, zapalovací zařízení, zapalovací cívky,
rozdělovače, dynamo, dynamospouštěče, alternátory,
regulátory, spínače, rozpínače, přepínače, přepínací skřínky,
odpojovače baterií, elektromagnety, magneta, relé,
elektromagnetická relé, motorky, stykače, cyklovače stěračů,
stahovače oken, palubní zařízení, regulátory brzdné síly,
bezpečnostní a zvuková zařízení, stěrače a stěrací zařízení,
chladicí a klimatizační zařízení, měniče, zařízení a přístroje k

- testování příslušenství vozidel, letadel, lodí a speciální techniky, zařízení a přístroje pro speciální techniku a leteckou výrobu.
(511) 7, 9, 12
(210) O-62014

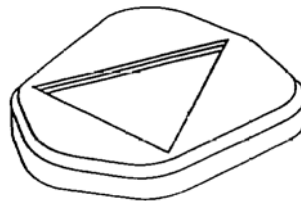

- (111) **170845**
(220) 16.04.1991
(151) 30.07.1992
(540)

BASKIN-ROBBINS

- (730) **BR IP Holder LLC**, 130 Royall Street, Canton, MA, US
(740) TRAPLOVÁ-HAKR-KUBÁT Advokátní a patentová kancelář, JUDr. Jarmila Traplová, Přístavní 24, Praha 7, 17000
(510) Konzervované, sušené a zavařované ovoce; želé, zavařeniny; mléko a mléčné výrobky, včetně mléčných nápojů; jogurty; mlékárenské výrobky; ovocné konzervy; zmrzlina, zmrzlinové výrobky, ovocné zmrzliny a mražené cukrovinky; směsi spadající do třídy 30 pro výrobu shora uvedeného zboží; suchary, sušenky, sladké pečivo a cukrovinky neobsahující léčiva; sirupy; aromatické přísady a koření spadající do třídy 30; nealkoholické nápoje a přípravky pro výrobu nápojů, vesměs spadající do třídy 32; kavárny, jídelny, lahůdkářství, restaurační služby a příprava jídel; distribuční služby; maloobchodní služby.
(511) 29, 30, 32, 42
(210) O-61292

- (730) **Glaxo Group Limited**, Glaxo Wellcome House, Berkeley Avenue, Greenford, Middlesex, GB
(740) KOREJZOVÁ & SPOL., v.o.s., JUDr. Petra Korejzová, advokátka, Korunní 810/104 E, Praha 10, 10100
(510) (5) farmaceutické a lékařské přípravky a substance.
(511) 5
(210) O-61165

- (111) **170991**
(220) 11.04.1991
(151) 26.08.1992
(540)

FLOMO

- (730) **FLOMO PLASTICS INDUSTRIAL CO., LTD.**, No. 3 Shi-Mun Road, Section 2, Tainan, TW
(740) ČERVENKA, KLEINTOVÁ, TURKOVÁ Patentová, známková a advokátní kancelář, Mgr. Jana Turková, Budečská 6/974, Praha 2, 12000
(510) (16) papírnické zboží zahrnující dopisní papír, obálky, kalendáře, zápisníky, papírnické soupravy; kazety s tužkami, malířské palety, psací desky s klipsem, psací potřeby zahrnující tužky, pera, kreslicí pomůcky a sady kuličkových per /které se skládají z hrotových kuličkových per/, pravítka, gummy, ořezávátka, dávkovače samolepících pásek, školní tašky a vaky.
(511) 16
(210) O-61219

- (111) **171102**
(220) 08.04.1991
(151) 08.09.1992
(540)

PENGUIN

- (730) **Severochema, družstvo pro chemickou výrobu, Liberec**, Vilová 333/2, Liberec, 46171, CZ
(510) (3) přípravky čistící, mycí, leštící, mydlářské, apretační, kosmetické.
(511) 3
(210) O-61158

- (111) **171103**
(220) 08.04.1991
(151) 08.09.1991
(540)

TERON

- (730) **Severochema, družstvo pro chemickou výrobu, Liberec**, Vilová 333/2, Liberec, 46171, CZ
(510) (3) přípravky čistící, mycí, leštící, mydlářské, apretační, kosmetické.
(511) 3
(210) O-61159

- (111) **171039**
(220) 08.04.1991
(151) 30.09.1992
(540)



- (730) **Glaxo Group Limited**, Glaxo Wellcome House, Berkeley Avenue, Greenford, Middlesex, GB
(740) KOREJZOVÁ & SPOL., v.o.s., JUDr. Petra Korejzová, advokátka, Korunní 810/104 E, Praha 10, 10100
(510) (5) farmaceutické a lékařské přípravky a substance.
(511) 5
(210) O-61164



- (111) **171298**
(220) 03.05.1991
(151) 23.09.1992
(540)

- (730) **LP-STEEL s. r. o.**, Dukelská 38, Brno, 61400, CZ
(740) HALAXOVÁ & HALAXOVÁ, TETRAPAT, RNDr. Zdeňka Halaxová, Dukelská 891/4, Olomouc, 77200
(510) Poskytování pomoci při výkonu hospodářské činnosti, zejména ekonomická poradenská činnost, stavebnictví, provádění oprav a údržby staveb, poradenské služby ve stavebnictví, obchodní služby včetně zprostředkování, dovozu a vývozu zboží.
(511) 35, 37, 42
(210) O-61559

- (111) **171040**
(220) 08.04.1991
(151) 30.09.1992

- (111) **171343**
(220) 15.05.1991
(151) 30.09.1992
(540)



- (730) **HOBES, spol. s r.o.**, K Luhům 151, Horní Benešov, 79312, CZ
(740) HALAXOVÁ & HALAXOVÁ, TETRAPAT, RNDr. Zdeňka Halaxová, Dukelská 891/4, Olomouc, 77200
(510) (6) kovové okenní a balkonové uzávěry; zámky; západky; drobné kovové výrobky.
(511) 6
(210) O-61713

(511) 29
(210) O-62455

- (111) **171366**
(220) 02.04.1991
(151) 30.09.1992
(540)

MAGION

- (730) **MAGION spol. s r.o.**, Jiráskova 1284, Vsetín, 75501, CZ
(740) Patentová a známková kancelář, Ing. Jaromír Příkryl, Včelín 1161, Hulín, 76824
(510) Podnikání v oboru výpočetní techniky a řízení a to zejména: výroba software, informačních a řídicích systémů; projektování automatizovaných systémů řízení; kompletace a prodej počítačových systémů; prodej programových produktů; poradní, konzultační a školicí činnosti v oboru výpočetní techniky, správy a řízení podniků; servisní činnosti v oboru výpočetní techniky.
(511) 9, 35, 37, 41, 42
(210) O-61096

(111) **171741**
(220) 02.07.1991
(151) 18.12.1992
(540)

Palmina

- (730) **PALMA Group, a.s.**, Račianska 76, 836 04 Bratislava, SK
(740) JUDr. Aleš Zábrš, Na Beránce 2, Praha 6, 16000
(510) (29) jedlé oleje a tuky.
(511) 29
(210) O-62453

- (111) **171598**
(220) 02.07.1991
(151) 03.12.1992
(540)



- (730) **Ing. Vladimír Hrazdil**, Novolišeňská 26, Brno, 62800, CZ
(740) Ing. Markes Libor, Grohova 54, Brno, 60200
(510) Výroba přístrojů na zkoušení materiálů, služby pro zkoušení materiálů.
(511) 9, 42
(210) O-62481

(111) **171743**
(220) 02.07.1991
(151) 18.12.1992
(540)

Mixcream

- (730) **PALMA Group, a.s.**, Račianska 76, 836 04 Bratislava, SK
(740) JUDr. Aleš Zábrš, Na Beránce 2, Praha 6, 16000
(510) (29) jedlé oleje a tuky.
(511) 29
(210) O-62456

- (111) **171601**
(220) 30.04.1991
(151) 03.12.1992
(540)



- (730) **MADETA a. s.**, Rudolfovska 246/83, České Budějovice, 37050, CZ
(740) PatentCentrum Sedlák & Partners s.r.o., Husova 5, České Budějovice, 37001
(510) (29) konzumní mléko, trvanlivé mléko, trvanlivé mléko ochucené, smetany, trvanlivé smetany, máslo, máslo s rostlinným tukem, pomazánkové máslo, sýry měkké, sýry bílé, sýry plísňové, sýry tvrdé, sýry tavené, porcované sýry, tvarohy, tvarohy ochucené, tvarohové dezerty, smetanové krémy, jogurty, kysané mléčné výrobky, podmáslí, sušené mléko, sušené mléko instantní, sušená syrovátka, mléčné krmné směsi, syrovátka, syrovátkové nápoje.
(511) 29
(210) O-61515

(111) **171748**
(220) 08.05.1991
(151) 18.12.1992
(540)



- (730) **Cable News Network, Inc.**, One CNN Center, Atlanta, GA, US
(740) Baker & McKenzie v.o.s., advokátní kancelář, JUDr. Jiří Čermák, advokát, Klimentská 46, Praha 1, 11002
(510) Přístroje a nástroje k vědeckým a laboratorním účelům, přístroje a nástroje navigační, tj. přístroje a nástroje určené k přenášení rozkazů, k měření, přístroje všeobecně užívané při řízení lodí a letadel, přístroje a nástroje geodetické, přístroje a nástroje elektrické, přístroje a nástroje určené pro bezdrátovou telegrafii, přístroje fotografické, kinematografické, optické včetně promítačů obrazů a zvětšovacích přístrojů, přístroje a nástroje určené k vážení a měření, signalizaci, ke kontrolním účelům, pro účely záchranné a učební, hrací automaty, přístroje pro záznam a reprodukci mluveného slova, zapisovací pokladny, videa, videokazety, pásky, průmyslová televize, náhradní díly těchto, tiskoviny, knihy, učební texty, slovníky, hrací karty, výměna zpráv - /rozhlas a televize/, vzdělání a zábava.
(511) 9, 16, 38, 41
(210) O-61652

- (111) **171739**
(220) 02.07.1991
(151) 18.12.1992
(540)

Palmarin

- (730) **PALMA Group, a.s.**, Račianska 76, 836 04 Bratislava, SK
(740) JUDr. Aleš Zábrš, Na Beránce 2, Praha 6, 16000
(510) (29) jedlé oleje a tuky.

(111) **171797**
(220) 23.07.1991
(151) 31.12.1992
(540)

GATORADE

- (730) **Stokely-Van Camp, Inc., společnost zřízená podle zákonů státu Indiana**, 555 West Monroe Street, Chicago, IL, US
(740) Rott, Růžička & Guttman Patentové, známkové a advokátní kanceláře, JUDr. Vladimír Rott, Vinohradská 37, Praha 2, 12000
(510) Deštníky, dámské kabely, kabely na obleky, pytle, zavazadla, chladič nádoby na nápoje, nápojové sklo, papírové šálky, izolovaná držadla na sklo a nápojové lahve z plastických hmot, sportovní košile, klobouky, potní pásky, saka, pulovry, šortky, trička, vlněné svetry, tenké tepláky, tenké bundy, tenké šortky, tenké teplákové soupravy, T-košile, sluneční brýle a štítky, golfové kabely, golfové míčky, obaly pro golfové hole a gymnastické náčiní, zvláště míče.
(511) 18, 21, 25, 28
(210) O-62886

(111) **171888**
(220) 08.05.1991
(151) 31.12.1992
(540)

CABLE NEWS NETWORK

(730) **Cable News Network, Inc.**, One CNN Center, Atlanta, GA, US
(740) Baker & McKenzie v.o.s., advokátní kancelář, JUDr. Jiří Čermák, advokát, Klimentská 46, Praha 1, 11002
(510) Přístroje a nástroje k vědeckým a laboratorním účelům, přístroje a nástroje navigační, tj. přístroje a nástroje určené k přenášení rozkazů, k měření, přístroje všeobecně užívané při řízení lodí a letadel, přístroje a nástroje geodetické, přístroje a nástroje elektrické, přístroje určené pro bezdrátovou telegrafii, přístroje fotografické, kinematografické, optické včetně promítačů obrazů a zvětšovacích přístrojů, přístroje a nástroje určené k vážení a měření, signalizaci, ke kontrolním účelům, pro účely záchranné a učební, hrací automaty, přístroje pro záznam a reprodukci mluveného slova, zapisovací pokladny, videa, videokazety, pásky, průmyslová televize, náhradní díly těchto, tiskoviny, knihy, učební texty, slovníky, hrací karty, služby - výměna zpráv /rozhlas a televize/, vzdělávání a zábava.
(511) 9, 16, 38, 41
(210) O-61651

(111) **171971**
(220) 02.07.1991
(151) 24.03.1993
(540)

Cera

(730) **PALMA Group, a.s.**, Račianska 76, 836 04 Bratislava, SK
(740) JUDr. Aleš Zábrš, Na Beránce 2, Praha 6, 16000
(510) (29) jedlé oleje a tuky.
(511) 29
(210) O-62452

(111) **171974**
(220) 02.07.1991
(151) 24.03.1993
(540)

Palmacream

(730) **PALMA Group, a.s.**, Račianska 76, 836 04 Bratislava, SK
(740) JUDr. Aleš Zábrš, Na Beránce 2, Praha 6, 16000
(510) (29) jedlé oleje a tuky.
(511) 29
(210) O-62457

(111) **172035**
(220) 02.07.1991
(151) 30.03.1993
(540)

Raciol

(730) **PALMA Group, a.s.**, Račianska 76, 836 04 Bratislava, SK
(740) JUDr. Aleš Zábrš, Na Beránce 2, Praha 6, 16000
(510) (29) jedlé oleje a tuky.
(511) 29
(210) O-62462

(111) **172037**
(220) 02.07.1991
(151) 30.03.1993
(540)

Silur

(730) **PALMA Group, a.s.**, Račianska 76, 836 04 Bratislava, SK
(740) JUDr. Aleš Zábrš, Na Beránce 2, Praha 6, 16000
(510) (3) mýdla, prací a čistící saponátové prostředky.
(511) 3
(210) O-62464

(111) **172040**
(220) 02.07.1991
(151) 30.03.1993
(540)

Zeo

(730) **PALMA Group, a.s.**, Račianska 76, 836 04 Bratislava, SK
(740) JUDr. Aleš Zábrš, Na Beránce 2, Praha 6, 16000

(510) (3) mýdla, prací a čistící saponátové prostředky.
(511) 3
(210) O-62468

(111) **172056**
(220) 02.07.1991
(151) 30.03.1993
(540)

Tina

(730) **PALMA Group, a.s.**, Račianska 76, 836 04 Bratislava, SK
(740) JUDr. Aleš Zábrš, Na Beránce 2, Praha 6, 16000
(510) (29) jedlé oleje a tuky.
(511) 29
(210) O-62443

(111) **172420**
(220) 22.07.1991
(151) 26.04.1993
(540)

ALGITEC

(730) **Glaxo Group Limited**, Glaxo Wellcome House, Berkeley Avenue, Greenford, Middlesex UB6 0NN, GB
(740) KOREJZOVÁ & SPOL., v.o.s., JUDr. Petra Korejzová, advokátka, Korunní 810/104 E, Praha 10, 10100
(510) (5) farmaceutické, veterinární a zdravotnické přípravky a látky.
(511) 5
(210) O-62861

(111) **173059**
(220) 22.07.1991
(151) 08.07.1993
(540)

SEROXAT

(730) **Glaxo Group Limited**, Glaxo Wellcome House, Berkeley Avenue, Greenford, Middlesex, GB
(740) KOREJZOVÁ & SPOL., v.o.s., JUDr. Petra Korejzová, advokátka, Korunní 810/104 E, Praha 10, 10100
(510) (5) farmaceutické, veterinární a zdravotnické přípravky a látky.
(511) 5
(210) O-62863

(111) **173559**
(220) 18.10.1991
(151) 16.09.1993
(540)

MEDIFORUM

(730) **Glaxo Group Limited**, Glaxo Wellcome House, Berkeley Avenue, Greenford, Middlesex, GB
(740) KOREJZOVÁ & SPOL., v. o. s., JUDr. Zdeňka Korejzová, Korunní 810/104 E, Praha 10, 10100
(510) Farmaceutické přípravky a látky, lékařské a vědecké informační a instruktážní služby.
(511) 5, 42
(210) O-64256

(111) **173593**
(220) 26.09.1991
(151) 16.09.1993
(540)

TIMBER CREEK

(730) **WRANGLER APPAREL CORP.**, Concord Plaza, 3411 Silverside Road, Wilmington, DE, US
(740) Společná advokátní kancelář Všetečka a partneři, JUDr. Zelený Pavel, Hálkova 2, Praha 2, 12000
(510) (25) pánská, dámská a dětská konfekce.
(511) 25
(210) O-63874

(111) **174057A**
(220) 23.05.1991
(151) 22.01.2001

(540)



(730) **CIMEX INVEST s.r.o.**, Na Pankráci 1062/58, Praha 4, 14000, CZ

(510) (1) chemické výrobky pro průmysl, vědu, fotografii, zemědělství, zahradnictví, lesnictví, pryskyřice umělé a syntetické v surovém stavu, plastické hmoty v surovém stavu, půdní hnojiva (přírodní a strojená), hasební prostředky, prostředky pro kalení a přípravky pro svařování kovů, chemické prostředky pro konzervování potravin, trísloviny, průmyslová pojidla a lepidla; (2) barvy, fermeže, laky, ochranné prostředky proti rzi a proti hnilobě dřeva, barviva, mořidla, pryskyřice přírodní v surovém stavu, kovy listkové a práškové pro malbě a dekoratery, tiskaře a umělce; (3) přípravky bělicí a jiné prací prostředky, přípravky k čištění, leštění, odmašťování a broušení, mýdla, výrobky voňavkářské, éterické oleje, vodičky na vlasy, zubní pasty; (4) průmyslové oleje a tuky (nikoliv oleje a tuky jedlé), éter. oleje, mazadla, prostředky pro pohlcování, zavlažování a vázání prachu, paliva (včetně motorových paliv) a osvětlovací prostředky, svíce, svičky, knoty; (5) výrobky farmaceutické, zvěrolékařské, zdravotnické, výrobky dietetické k lékařským účelům, potraviny pro děti, náplastí, obvazový materiál, hmoty k plombování zubů a na zubní otisky, desinfekční prostředky, prostředky k ničení plevele a k hubení živočišných škůdců; (6) obecné kovy v surovém a polozpracovaném stavu a jejich slitiny, kotvy, kovadliny, zvony, stavební materiál z válcovaného a litého kovu, kolejnice a jiný kovový materiál pro železnice, řetězy (s výjimkou hnacích řetězů pro vozidla), kovové kabely a neelektrické dráty, zámečnické výrobky, kovové roury, nedobytné pokladny a schránky, ocelové kuličky, podkovy, hřebíky a šrouby, jiné výrobky z kovu, neobsažené v jiných třídách, rudy; (7) stroje a obráběcí stroje, motory (kromě motorů pro pozemní vozidla), zemědělské stroje, soukolí a hnací řemeny (nikoliv pro pozemní vozidla, líhne); (8) ruční nářadí a nástroje, nožířské výrobky, vidličky a lžice, sečné zbraně, břitvy; (9) přístroje a nástroje vědecké, navigační, geodetické, elektrické (včetně pro bezdrátovou telegrafii), fotografické, kinematografické, optické, přístroje a nástroje k vážení, měření, signalizování, pro účely kontrolní (inspekční), záchranné a pro výuku, automatické přístroje uváděné v činnost vhozením mince nebo známky, stroje pro záznam, přenos a reprodukci zvuku nebo obrazu, zapisovací pokladny a počítačové stroje, hasící přístroje, nosiče magnetických záznamů, zvukové disky, automaty na zboží, vybavení pro zpracování informací a pro počítače; (10) přístroje a nástroje chirurgické, lékařské, zubolékařské a zvěrolékařské (včetně umělých údů, očí a zubních protéz), ortopedické výrobky, šicí materiál (pro lékařské účely); (11) zařízení osvětlovací, topná, na výrobu páry, zařízení pro vaření, chlazení, sušení, větrání, pro rozvod vody a zařízení zdravotnická; (12) vozidla, dopravní prostředky pozemní, letecké nebo vodní; (13) střelné zbraně, střelivo a náboje, výbušniny, ohňostroje; (14) drahé kovy a jejich slitiny a předměty z těchto hmot nebo z plátovaných (dublovaných) kovů s výjimkou zboží nožířského, vidliček a lžic), šperky, drahokamy, drahé kameny, hodinářské výrobky a jiná chronometrická zařízení; (15) hudební nástroje (s výjimkou gramofonů a radiopřístrojů); (16) papír a výrobky z papíru, lepenka a kartonážní výrobky, tiskoviny, časopisy, periodika, knihy, knihařské výrobky, fotografie, papírnické zboží, lepidla (kancelářská a pro domácnost), potřeby pro umělce, štetce, psací stroje a kancelářské potřeby (kromě nábytku), učební a školní potřeby a pomůcky (kromě přístrojů), hrací karty, tiskařské typy, štočky, obalové materiály z plastických hmot; (17) kaučuk, gutaperča, guma, balata a náhražky, výrobky z těchto hmot, pokud nejsou obsaženy v jiných třídách, folie, desky a tyče z plastických hmot (polotovary), hmoty těsnící, ucpávkové a izolační, osinek, slída a výrobky z nich, hadice (kromě kovových); (18) kůže a imitace kůže, výrobky z nich,

pokud nejsou obsaženy v jiných třídách, surové kůže, kufry a cestovní brašny, deštníky, slunečníky a hole, biče, postroje na koně a sedlářské výrobky; (19) stavební materiál nekovový, kámen přírodní a umělý, cement, vápno, malta, sádra, šterk, kameninové nebo cementové roury, výrobky pro stavbu cest, asfalt, smola a živec, přenosné domy, kamenné pomníky, krby, komíny; (20) nábytek, zrcadla, rámy, výrobky (pokud nejsou obsaženy v jiných třídách) ze dřeva, korku, třtiny, rákosu, vrbového proutí, rohoviny, kostí, slonoviny, kostic, želvoviny, jantaru, perleti, mořské pěny, buničiny a z náhražek těchto hmot nebo z plastických hmot; (21) drobné nářadí a přenosné nádoby pro domácnost a kuchyni (nikoliv z drahých kovů nebo z kovů plátovaných), hřebeny a mycí houby, kartáče (s výjimkou štětů), kartáčnický materiál, pomůcky a látky k čištění, drátěnky, sklo surové nebo polozpracované (s výjimkou stavebního skla), zboží skleněné, porcelánové a kameninové, neobsažené v jiných třídách; (22) provazy, šňůry, provázky, sítě, stany, plachty, pytle, vycpávkový materiál (žině, kapok, peří, mořská tráva), surová textilní vlákna; (23) nitě k textilním účelům; (24) tkaniny, pokrývky ložní a stolní, textilní výrobky neobsažené v jiných třídách; (25) oděvy, obuv, kloboučnické zboží; (26) krajky a výšivky, stuhy a šňěrovadla, knoflíky, stiskací knoflíky, háčky a očka, špendlíky a jehly, umělé květiny; (27) koberce, rohože, rohožky, linolea a jiné podlahové krytiny, tapety (kromě z textilu); (28) hry, hračky, tělocvičné a sportovní potřeby (s výjimkou oděvů), ozdoby na vánoční stromky; (29) maso, ryby, drůbež, zvěřina, masové výtažky, konzervované, sušené a vařené ovoce a zelenina, rosoly a zavařeniny, vejce, mléko a jiné mlékařské výrobky, jedlé oleje a tuky, potraviny v konzervách, nálevy na saláty; (30) káva, čaj, kakao, cukr, rýže, tapioka, ságo, kávové náhražky, mouka a obilní přípravky, chléb, sušenky, suchary, koláče, jemné pečivo a cukrovinky, zmrzlina, med, sirup z melasy, kvasnice, prášky do pečiva, sůl, hořčice, pepř, ocet, chuťové omáčky, koření, led na chlazení; (31) výrobky zemědělské, zahradnické, lesnické a semena, neobsažené v jiných třídách, živá zvířata, čerstvé ovoce a zelenina, semena, živé rostliny a přírodní květiny, krmiva pro dobytek, slad; (32) pivo, lehká piva a ležáky, vody minerální a šumivé a jiné nealkoholické nápoje, sirupy a jiné přípravky k přípravě nápojů; (33) alkoholické nápoje; (34) tabák v surovém nebo zpracovaném stavu, kuřácké potřeby, zápalky; (35) poskytování pomoci při provozu obchodu; (36) konzultační a poradenská činnost.

(511) 1, 2, 3, 4, 5, 6, 7, 8, 9, 10, 11, 12, 13, 14, 15, 16, 17, 18, 19, 20, 21, 22, 23, 24, 25, 26, 27, 28, 29, 30, 31, 32, 33, 34, 35, 36

(210) O-163262

(411) **174057**

(220) 23.05.1991

(151) 12.11.1993

(540)



(730) **CIMEX INVEST s.r.o.**, Na Pankráci 1062/58, Praha 4, 14000, CZ

(510) (35) inzertní a reklamní činnost; (36) pojišťovnictví a peněžnictví; (37) stavby a opravy; (38) spoje (pošta); (39) doprava a skladování; (40) zpracování a úprava materiálu; (41) výchovná a zábavní činnost.

(511) 35, 36, 37, 38, 39, 40, 41

(210) O-61873

(411) **175964**

(220) 19.12.1991

(151) 29.04.1994

(540)

(730) **PALMA Group, a.s.**, Račianska 76, 836 04 Bratislava, SK

HELIA

(740) JUDr. Aleš Zábrš, Na Beránce 2, Praha 6, 16000
(510) (29) jedlé rostlinné tuky a oleje.
(511) 29
(210) O-65506

(111) **237079**
(220) 20.02.2001
(510) 20.09.2001

ASOCIACE PODNIKATELEK A MANAŽEREK ČR

(730) **Asociace podnikatelek a manažerek ČR**, Plzeňská 221/130, Praha 5, 15000, CZ
(740) Mgr. Jitka Vejražková, patentový zástupce, Podkovářská 6, Praha 9, 19000
(510) (35) propagační činnost, reklama, pomoc při řízení obchodní činnosti, obchodní administrativa, kancelářské práce; (41) výchova, vzdělávání, zábava, sportovní a kulturní aktivity.
(511) 35, 41
(210) O-164520

(111) **237082**
(220) 06.03.2001
(510) 20.09.2001
(540)



(730) **Vácha Vladimír**, Semice 151, Písek, 39701, CZ
(740) PatentCentrum Sedlák & Partners s.r.o., Husova 5, České Budějovice, 37001
(510) (6) kovové strojní součásti a výrobky; (12) motory pro pozemní vozidla, zejména pro motokáry, dopravní prostředky pozemní, vzdušné nebo vodní a součásti vozidel zařazené do této třídy; (37) opravy, údržba, servis a seřizování motorů vozidel; (40) obrábění kovů; (41) sportovní aktivity, zejména činnost sportovního, jezdeckého a servisního týmu při motokárových a automobilových soutěžích.
(511) 6, 12, 37, 40, 41
(210) O-165011

(111) **237088**
(220) 28.03.2001
(510) 20.09.2001
(540)

ROTACARD

(730) **AUTTEP, spol. s r.o.**, Komenského 75, Chropyně, 76811, CZ
(740) Patentová a známková kancelář, Ing. Jaromír Příkryl, Včelín 1161, Hulín, 76824
(510) (16) kancelářské potřeby, zejména pásy do tiskáren a psacích strojů, tiskové kazety pro faxy, počítačová literatura, kancelářské soupravy, podložky na stůl, papírové ubrousky a kapesníčky, toaletní papír, papírové ručníky, hygienické sáčky, xerografický papír, pauzovací papír, tabulační papír, faxový papír, obálky, samolepicí etikety, samolepicí bločky, špalíčky na poznámky, bloky a samostatné archy, kroužkové záznamníky, telefonní zápisníky, diáře, záznamní knihy, knihy pošty, tiskopisy, mapy, kalendáře, opravné prostředky (laky, papíry, tužky, strojky), pryže, ořezávátka, tužky, mikrotužky, psací potřeby, náplně, tuhy, zvyrazňovače, popisovače, kancelářské etikety, kancelářská lepidla a lepicí pásy, sešivačky, děrovačky, řezačky, pravítka, sponky, klipy, napínáčky, datumky a číslačky, stojany na razítka, papírové desky a rychlovazače, plastové desky, průhledné obaly, obalové materiály z plastických hmot a papíru, rozlišovače, pořadače, podpisové a třídící knihy, papírové kapsy, archivní boxy a krabice, vizitkáře a kartotéky, jmenovky, katalogové knihy, magnetické tabule, stroje pro vázání knih, prospekty, plakáty, papírnické zboží, učební a školní potřeby a pomůcky mimo přístrojů, knihařské výrobky, psací stroje, hrací karty, tiskařské

štočky, propagační a reklamní tabule z papíru nebo lepenky, reklamní tiskoviny, reklamní, propagační a užitkové výrobky z papíru nebo na papírových nosičích, např. pohlednice, dopisní papíry, obálky, přání, kalendáře, samolepky, obtisky, pexesa, vystřihovánky, hrací karty, kartičky, balící papír, tašky, sešity, skicáky, ozdobné, propagační a reklamní předměty z plastu, reklamní letáky, kancelářské potřeby z dřeva, zejména stojánky pod tužky nebo pera, vizitky, papíry, jiné papírové výrobky spadající do tř. 16; (28) puzzle; (35) zprostředkovatelská činnost v oblasti obchodu.

(511) 16, 28, 35
(210) O-165863

(111) **237096**
(220) 06.04.2001
(510) 20.09.2001
(540)



BATWEAR

the Clothing Co.

(730) **Robeš Jan**, U Krbu 2395/17, Praha 10, 10000, CZ
(510) (18) kůže, imitace kůže, výrobky z těchto materiálů, které nejsou zahrnuty do jiných tříd; (25) oděvy, obuv, kloboučnické zboží.
(511) 18, 25
(210) O-166268

(111) **239888**
(220) 14.06.2001
(510) 14.12.2001
(540)



(730) **Makal Miroslav**, Zahradní 428, Kolín, 28000, CZ
(510) (30) trvanlivé pečivo - lázeňské oplatky.
(511) 30
(210) O-168654

(111) **239889**
(220) 14.06.2001
(510) 14.12.2001
(540)



(730) **Makal Miroslav**, Zahradní 428, Kolín, 28000, CZ
(510) (30) trvanlivé pečivo - lázeňské oplatky.
(511) 30
(210) O-168655

(111) **240655**
(220) 27.02.2001
(510) 25.01.2002

(540)



(730) Lázně Darkov, a. s., Čsl. armády 2954/2, Karviná - Hranice, 73312, CZ

(740) HALAXOVÁ & HALAXOVÁ, TETRAPAT, RNDr. Zdeňka Halaxová, Dukelská 891/4, Olomouc, 77200

(510) (30) oplatky a trvanlivé pečivo, cukrovinky, müsli směsi i tyčinky, kávové nápoje; (32) nealkoholické nápoje včetně minerálních vod; (36) směnárenská činnost, pronájem nemovitostí, obchodních ploch; (37) úklidové služby, praní, žehlení a čištění prádla a oděvů; (39) služby cestovní kanceláře, provozování autodopravy a parkovišť, průvodcovské služby; (41) výchovná, vzdělávací a zábavní činnost, pořádání kulturních a společenských akcí, vydavatelská činnost, provozování fitcentra, provozování tělovýchovných zařízení sloužících k regeneraci a rekondici organismu, vedení kondičního tělocviku; (42) správa a využití přírodních léčivých zdrojů, kompletní ústavní a lázeňská péče, léčebná péče, rehabilitační, rekondiční služby a výkony, ubytovací služby, provoz hotelů a restaurací a jiných stravovacích a ubytovacích zařízení, provozování zahradnictví, provádění parkových úprav, výsadba zeleně.

(511) 30, 32, 36, 37, 39, 41, 42

(210) O-164758

(111) **240756**

(220) 26.03.2001

(151) 25.01.2002

(540)

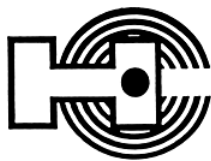

(730) hcentrum.cz a.s., Sokolovská 105/68, Praha 8, 18600, CZ

(510) (36) směnárenství; (39) provoz cestovní kanceláře - poskytování a zprostředkování cestovních a průvodcovských služeb, parkovací stanoviště pro hotelové hosty; (42) hotel, vedení a správa hotelu, veškeré typy hotelových, ubytovacích, restauračních, pohostinských a jiných s hotelem souvisejících služeb a činností, jako příprava jídla a dodávky jídla též pro hosty, pořádání hostin, rezervace ubytování, restaurace, vinnárna, občerstvení, cukrárna, kavárna, bar, pension, prodejní automaty rychlého občerstvení, osobní ostraha osob, detektivní hotelová služba, hlídací noční služba, služby kadeřnické, holičské a salony krásy, péče léčebná, hygienická a kosmetická, provoz zařízení sloužících k regeneraci a rekondici, masérské služby, provoz cestovní kanceláře - rezervace a ubytování, překladatelské služby.

(511) 36, 39, 42

(210) O-165783

(111) **240767**

(220) 30.03.2001

(151) 25.01.2002

(540)



(730) KV - Důlní svítidla, s.r.o., Mostecká 141, Otovice, 36001, CZ

(740) ZEMAN - podkrušnohorská patentová a známková kancelář, Mgr. Dita Fialová, Hradní 301, Loket, 35733

(510) (11) osvětlovací zařízení, zejména důlní, bezpečnostní a jiná akumulátorová svítidla, díly a součásti svítidel; (35) zprostředkování obchodu; (40) kovoobrábění, svařování a řezání kovů, nástrojařství, galvanizování a jiná povrchová úprava kovů.

(511) 11, 35, 40

(210) O-165986

(111) **240964**

(220) 17.10.2000

(151) 21.02.2002

(540)



(730) Středoevropská kolonie současného umění, Náměstí ČSA 85, Terežín, 41155, CZ

(740) MIRA - patentová a známková kancelář, Blanka Fišerová, V Kapslovně 11, Praha 3, 13000

(510) (21) sklo a skleněné zboží, sklo duté, hutní, rubínové, lisované, foukané, broušené, barevné a malované, sklo zdobené rytím, leptem, pískováním, smaltem nebo v kombinaci smalt se zlatem včetně ostatních dekoračních technik, skleněné tavené plastiky, skleněné figurky a květiny, zrcadla, vitráže všech druhů, mozaika, majolika, křišťálové sklo, výrobky z porcelánu, z keramiky i kameniny, drobné nářadí a přenosné nádoby k domácím, kuchyňským i dekorativním účelům, kuchyňské nádoby, karafy, džbánky, poháry, konvice, šálky, misky, podnosy a svícny, soubory skla stolního, nápojového, užitkového a dekorativního, upomínkové předměty ze skla, porcelánu a keramiky, umělecko-průmyslové výrobky, individuální umělecké skleněné, porcelánové a kameninové výrobky i plastiky, skleněné výrobky spadající do této třídy; (35) reklamní služby - prezentace města Terežín a kulturního centra, zprostředkovatelské služby v oblasti propagace historie českého národa a jeho významných osobností, informační, reklamní a propagační služby v oblasti architektury, sklářského i výtvarného umění a jejich děl, propagace setkávání, výměny názorů, spolupráce a svobodné tvorby ve všech oblastech umění, kultury i společenského života, zprostředkovatelská činnost v oblasti obchodu a služeb, pořádání aukcí, organizování komerčních a reklamních výstav, aukce v oblasti výtvarného a sklářského umění; (36) poskytování experimentálních ateliérů, sklářských dílen a prostorů pro umělce i studií pro architektury formou pronájmu, zprostředkovatelské služby v oblasti finančních služeb, směnárenská činnost, služby v oblasti bytového a nebytového fondu zejména aktivní pomoc při vybudování rezidenčních bytů a zajištění ubytování; (40) provoz malé sklářské hutě, příprava modelů, výroba skla a jeho zpracování; (41) provoz galerie, výstavní činnost - organizace a realizace kulturních a vzdělávacích výstav, umělecká činnost, multimediální centrum, služby v oblasti historicko-vzdělávacích, hudebně-dramatických, kulturně-společenských a zábavně-poučných a jiných kulturních aktivit, jejich organizování i pořádání, redakční, vydavatelské a nakladatelské služby, lektorská a edukační činnost, ostatní služby v oblasti vzdělávání, provoz kinosálu, pořádání a zajišťování audiovizuálních produkcí, ve spojení s komponovanou hudbou a básnickým projevem, pořádání koncertů, setkání, přednášek, kurzů, seminářů a besed, služby v oblasti zábavy a trávení volného času, tvorba audiovizuálních programů včetně literární přípravy, provozování alternativní divadelní scény, veškeré produkční a agenturní činnosti v oblasti prezentace různých druhů umění kultury a zábavy, provoz muzea, vzdělávací centrum spojené s provozem knihovny, fonotéky a videotéky, organizování a pořádání konferencí a sympozií, restaurátorská činnost, aukce v

oblasti výtvarného a sklářského umění; (42) urbanisticko-architektonické centrum, služby zajišťující spolupráci umělců a architektů v rámci internetového projektu, restaurátorské služby, tvorba www stránek a tvorba informačních databází, služby počítačové dílny, programy zhotovované na zakázku, služby ubytovací - dočasné ubytování.

(511) 21, 35, 36, 40, 41, 42
(210) O-160128

(111) **241510**
(220) 16.03.2001
(151) 21.02.2002
(540)



(730) **Alto Professional, LLC**, 200 Scenic View Drive, Cumberland, RI, US

(510) (9) mikrofony, přijímače, sluchátka, vysílače, převaděče, zesilovače, audio zesilovače, auto zesilovače, rádio přijímače a tunery (voliče kanálů), ekvalizéry, audio kazety, megafony, hlásné trouby, reproduktory, komunikační diskusní systémy obsahující mikrofony, amplióny, tlapače, přídavné zesilovače, elektrické kabely, zásobovače energie a příslušenství k výše uvedenému zboží.

(511) 9
(210) O-165404

(111) **241611**
(220) 28.03.2001
(151) 21.02.2002
(540)



(730) **AUTTEP, spol. s r.o.**, Komenského 75, Chropyně, 76811, CZ
(740) Patentová a známková kancelář, Ing. Jaromír Příkryl, Včelín 1161, Hulín, 76824

(510) (16) kancelářské potřeby, zejména pásy do tiskáren a psacích strojů, tiskové kazety pro faxy, počítačová literatura, kancelářské soupravy, podložky na stůl, papírové ubrousky a kapesníčky, toaletní papír, papírové ručníky, hygienické sáčky, xerografický papír, pauzovací papír, tabulační papír, faxový papír, obálky, samolepicí etikety, samolepicí bločky, špalíčky na poznámky, bloky a samostatné archy, kroužkové záznamníky, telefonní zápisníky, diáře, záznamní knihy, knihy pošty, tiskopisy, mapy, kalendáře, opravné prostředky (laky, papíry, tužky, strojky), pryže, ořezávátka, tužky, mikrotužky, psací potřeby, náplně, tuhy, zvýrazňovače, popisovače, kancelářské etikety, kancelářská lepidla a lepicí pásy, sešivačky, děrovačky, řezačky, pravítka, sponky, klipy, napínáčky, datumky a číslovačky, stojany na razítka, papírové desky a rychlovaže, plastové desky, průhledné obaly, obalové materiály z plastických hmot a papíru, rozlišovače, pořadače, podpisové a třídící knihy, papírové kapsy, archivní boxy a krabice, vizitkáře a kartotéky, jmenovky, katalogové knihy, magnetické tabule, stroje pro vázání knih, prospekty, plakáty, papírnické zboží, učební a školní potřeby a pomůcky mimo přístrojů, knihařské výrobky, psací stroje, hrací karty, tiskařské štočky, propagační a reklamní tabule z papíru nebo lepenky, reklamní tiskoviny, reklamní, propagační a užitkové výrobky z papíru nebo na papírových nosičích, např. pohlednice, dopisní papíry, obálky, přání, kalendáře, samolepky, obtisky, pexesa, vystřihovánky, hrací karty, kartičky, balící papír, tašky, sešity, skicáky, ozdobné, propagační a reklamní předměty z plastu,

reklamní letáky, kancelářské potřeby ze dřeva, zejména stojánky pod tužky nebo pera, vizitky, papíry, jiné papírové výrobky spadající do tř. 16; (28) puzzle; (35) zprostředkovatelská činnost v oblasti obchodu.

(511) 16, 28, 35
(210) O-165864

(111) **241651**
(220) 04.04.2001
(151) 21.02.2002
(540)

KASIAN

(730) **GEOVAP, spol. s r.o.**, Čechovo nábřeží 1790, Pardubice, 53003, CZ

(740) Patentová a známková kancelář, Ing. Jaromír Příkryl, Včelín 1161, Hulín, 76824

(510) (9) software, software zejména pro výpočty a analýzy provozu a rozvoje elektroenergetických sítí všech napěťových hladin; (42) vývoj a tvorba software, vývoj a tvorba software pro výpočty a analýzy provozu a rozvoje elektroenergetických sítí všech napěťových hladin.

(511) 9, 42
(210) O-166123

(111) **241652**
(220) 04.04.2001
(151) 21.02.2002
(540)

GeoStore

(730) **GEOVAP, spol. s r.o.**, Čechovo nábřeží 1790, Pardubice, 53003, CZ

(740) Patentová a známková kancelář, Ing. Jaromír Příkryl, Včelín 1161, Hulín, 76824

(510) (9) software, software zejména pro správu prostorových dat na bázi relační technologie; (42) vývoj a tvorba software, vývoj a tvorba software pro správu prostorových dat na bázi relační technologie.

(511) 9, 42
(210) O-166124

(111) **241654**
(220) 04.04.2001
(151) 21.02.2002
(540)

DAEX

(730) **ŠPINAR - software s.r.o.**, Lipová 732/11, Brno, 60200, CZ
(740) KANIA, SEDLÁK, SMOLA Patentová a známková kancelář, Ing. Lucie Lunzarová, Mendlovo nám. 1a, Brno, 60300

(510) (9) počítače, části a příslušenství počítačů, software a programy počítačů, software na pevných nosičích; (16) manuály a příručky pro počítače, manuály a příručky pro programové vybavení, manuály a návody pro používání software a programů pro počítače; (35) automatizované zpracování dat a poskytování výstupů z databází, pomoc obchodu prostřednictvím internetu, zejména v oblasti dřevozpracujícího průmyslu, nábytku a truhlářských výrobků.

(511) 9, 16, 35
(210) O-166127

(111) **241673**
(220) 09.04.2001
(151) 21.02.2002
(540)

SINGLE BARREL

(730) **WILLIAM GRANT & SONS LIMITED**, The Glenfiddich Distillery, Dufftown, Banffshire, GB

(740) Společná advokátní kancelář Všeťečka Zelený Švorčák Kalenský a partneři, JUDr. Miloš Všeťečka, Hálkova 2, Praha 2, 12000

(510) (33) skotská whisky.
(511) 33
(210) O-166309

(111) **242196**
(220) 26.03.2001
(151) 22.03.2002

- (540) **ALEGRETTO**
(730) **DORINT HOTELS AND RESORTS spol.s r.o.**,
Vinohradská 157a, Praha 3, 13000, CZ
(740) Mgr. Kučera Martin, Revoluční 15, Praha 1, 11000
(510) (42) ubytovací a hostinská činnost.
(511) 42
(210) O-165771

(540)



- (111) **242214**
(220) 29.03.2001
(151) 22.03.2002
(540)



- (730) **SVAR TECHNIK, spol. s r.o.**, Štramberská 433/78,
Kopřivnice, 74221, CZ
(740) HM PARTNERS s. r. o., Ing. Zdeněk Michálek, 28. října 150,
Ostrava, 70200
(510) (6) kovové výrobky, zejména svařované konstrukce ocelové,
nerezové, hliníkové; (7) lisovací nástroje jako součásti strojů;
(40) kovobrábění, svařování, řezání plazmou; (41) vzdělávání
dospělých, školení svářečů.
(511) 6, 7, 40, 41
(210) O-166139

- (730) **Nyč Radim**, Skalní 493/1, Liberec, 46001, CZ
(740) JUDr. Jirková Ivana, Jungmannova 24, Praha 1, 11000
(510) (9) ochranné přilby pro různé sporty, ochranné oděvy a
rukavice; (25) oblečení a oděvy všeho druhu, zejména
celosezónní oblečení a oděvy pro sport, turistiku a volný čas,
obuv všeho druhu, zejména celosezónní obuv pro sport,
turistiku a volný čas, ponožky, podkolenky, punčochy,
pokrývky hlavy všeho druhu, zejména čepice, kulichy, lyžařské
čepice, čepice s kšiltem, čelenky, trička, spodní prádlo, šály,
šátky, rukavice všeho druhu spadající do této třídy; (28)
tělocvičné a sportovní nářadí a náčiní všeho druhu včetně
příslušenství a náhradních dílů, zejména pro zimní sporty,
míčové sporty a míčové hry, zahrnující sjezdové, běžecké,
skokanské, kolečkové lyže, vázání, brusle, kolečkové brusle,
hole lyžařské, hokejové, golfové, vosky, sportovní rukavice
všeho druhu, chrániče proti úrazům jako jsou chrániče loktů,
ramen, rukou, holení, nohou, betony, lapačky, výražečky, hrací
míče a míčky např. pro fotbal, tenis, golf, rakety, pálky, veškerá
sportovní výzbroj, výstroj a sportovní výrobky spadající do této
třídy; (35) akviziční, marketingová, propagační, reklamní,
informační a inzertní obchodní a podnikatelská činnost např. ve
sdělovacích prostředcích, ve veřejných dopravních
prostředcích, na veřejných komunikacích, v novinách,
periodikách, na letácích, na prospektech, na plakátech, v
katalozích, v síti Internet apod., propagační, reklamní a
informační materiály všeho druhu včetně jejich rozšiřování,
velkoplošná reklama, poradenství a pomoc při provozu
obchodu, zprostředkování obchodněpodnikatelské činnosti,
průzkum trhu, předvádění výše specifikovaného zboží a
distribuce vzorků tohoto zboží pro reklamní a akviziční účely;
(37) montáž a servis sportovního nářadí, vybavení, náhradních
dílů, doplňků, zejména pro zimní sporty a míčové sporty; (41)
půjčování a pronájem sportovního nářadí, vybavení a jejich
doplňků, zejména pro zimní sporty, míčové hry a sporty,
informace o možnostech sportovních rekreací, organizování
sportovních soutěží, tělesná výchova, praktický sportovní
výcvik, instruktáž, zejména pro zimní a míčové sporty,
pořádání a řízení sportovních školení a soustředění, soutěží,
závodů; (42) odborná poradenská a zprostředkovatelská činnost
v rozsahu uvedených výrobků, jejich částí a doplňků v rámci
této třídy.
(511) 9, 25, 28, 35, 37, 41, 42
(210) O-165929

- (111) **242262**
(220) 06.04.2001
(151) 22.03.2002
(540)



- (730) **Zatloukal Jan**, Nová Ves 137, Přimda, 34806, CZ
(740) LANGROVA, s.r.o., Skřetova 48, Plzeň, 30100
(510) (29) maso, masné výrobky, polotovary; (31) živá zvířata,
především plemenný dobytek; (39) přeprava dobytka, přeprava
masa; (41) pořádání výstav, dobytčích trhů, presentace; (42)
testace býků masných plemen.
(511) 29, 31, 39, 41, 42
(210) O-166224

- (111) **242287**
(220) 12.04.2001
(151) 22.03.2002
(540)

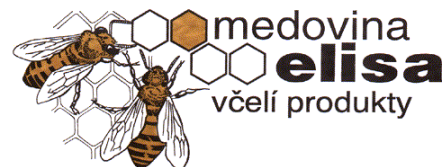

- (730) **Hromčík Dalibor**, Podohradí 538, Nivnice, 68751, CZ
(740) Ing. Pavel Nádvořník s.r.o., Sokola Tůmy 1099/1, Ostrava-
Mariánské Hory, 70900
(510) (3) kosmetické výrobky s obsahem včelích produktů; (30) včelí
med, včelí produkty pro potravinářské účely v rámci této třídy;
(33) medovina.
(511) 3, 30, 33
(210) O-166398

- (111) **242251**
(220) 04.04.2001
(151) 22.03.2002

- (111) **242330**
(220) 19.04.2001
(151) 22.03.2002
(540)

XTRA-CAL

- (730) **HERBALIFE INTERNATIONAL, INC.**, 800 W. Olympic
Blvd., Suite 406, 90015 Los Angeles, CA, US
(740) Ing. Smola Josef, Mendlovo nám. 1a, Brno, 60300
(510) (29) doplňky stravy a dietetické doplňky v rámci této třídy.
(511) 29
(210) O-166591

- (111) **242408**

(220) 30.04.2001
(151) 22.03.2002
(540)

ZYSTAR

(730) **Glaxo Group Limited**, Glaxo Wellcome House, Berkeley Avenue, Greenford, Middlesex UB6 0NN, GB
(740) KOREJZOVÁ & SPOL., v. o. s., JUDr. Zdeňka Korejzová, Korunní 810/104 E, Praha 10, 10100
(510) (5) výrobky pro léčbu vypadávání vlasů.
(511) 5
(210) O-166942

(111) **242445**
(220) 10.05.2001
(151) 22.03.2002
(540)

KING TOP

(730) **Ülker Bisküvi Sanayi A.S.**, Davutpasa Cad. No. 10-18-20, Istanbul - Topkapi, TR
(740) FISCHER & PARTNER, Fischer Michael, Na Hrobcí 5, Praha 2, 12800
(510) (29) mléko a mléčné výrobky, jogurty, máslo, sýr, jedlé oleje, tuky a margariny, vejce, polévky, džemy, mražené ovoce, sušená zelenina, zeleninové saláty, žampiony konzervované, maso, drůbež neživá, ryby neživé; (30) čokoláda, čokoládové bonbóny, sušenky, oplatky, pečivo a cukrovinky, cukrářské výrobky, karamel, pralinky, turecký med, kakaové a čokoládové výrobky, káva, čaj, moučné výrobky, žvýkačky, krémy a pudinky, zmrzlinové výrobky; (32) nealkoholické nápoje, ovocné džusy, sycená voda, přípravky pro výrobu nápojů, minerální voda, ovocné koncentráty, pivo.
(511) 29, 30, 32
(210) O-167176

(111) **242453**
(220) 14.05.2001
(151) 22.03.2002
(540)



(730) **Jiří Koubík**, Mysliboř 15, Mysliboř, 58862, CZ
(740) BOHEMIA PATENT, Ing. Jana Vanděliková, Spálená 97/29, Praha 1, 11000
(510) (9) elektrická zařízení a zařízení pro rozvod elektrické energie, zejména rozvaděče nízkého napětí všeho druhu, rozvodnice nízkého napětí, zapouzdřené izolační, litinové, hliníkové rozvaděče nízkého a vysokého napětí, rozvodné krabice, skřínky, sdělovací rozvaděče a rozvodnice všeho druhu, rozvodnice kabelové televize, rozvodnice pro rozvod počítačové sítě, desky, plošné spoje, slaboproudé, nízkonapěťové a vysokonapěťové přístroje, měřidla a měřicí zařízení, regulační přístroje, měřicí a regulační přístroje pro průmyslovou automatizaci, PLC a CNC automaty a související software; (37) instalace a opravy elektrických strojů a přístrojů; (42) projektování a vývoj elektrických zařízení, vývoj a poskytování software, zejména software pro PLC a CNC automaty v elektrických strojích a přístrojích.
(511) 9, 37, 42
(210) O-167235

(111) **243026**
(220) 05.01.2001
(151) 23.04.2002
(540)

METAVANTE

(730) **METAVANTE CORPORATION**, 601 Riverside Avenue, Jacksonville, 32204, FL, US
(740) Baker & McKenzie v.o.s., advokátní kancelář, JUDr. Jiří Čermák, advokát, Klimentská 46, Praha 1, 11002
(510) (9) počítačový software, včetně softwaru pro elektronické

bankovníctví, softwaru pro finanční transakce, softwaru pro bankovní management, softwaru pro elektronické platby účtů a elektronickou prezentaci účtů, softwaru pro elektronické doručování peněžních prostředků a jiných fondů, softwaru pro formátování celních prohlášení a softwaru pro účetnictví trustů; (36) konzultační služby, služby outsourcingu pro finanční instituce, elektronické bankovníctví, zpracování finančních transakcí, řešení problémů vznikajících při poskytování informací zákazníkům v bankovním sektoru, bankovní management, elektronické platby účtů a elektronické prezentace účtů a elektronické doručování peněžních prostředků a jiných fondů.

(511) 9, 36
(210) O-162932

(111) **243154**
(220) 05.03.2001
(151) 23.04.2002
(540)



BERNOLD

(730) **BERNOLD s.r.o.**, Ocelářská 240/23, Ostrava, Vítkovice, 70300, CZ
(740) Mgr. Václav Pacl, Okrajová 1416/4, Havířov - Podlesí, 73601
(510) (6) obecné kovy v surovém a polozpracovaném stavu a jejich slitiny, zejména měď a potrubní rozvody z mědi, ocel, zejména konstrukční, lehké kovy, kovy tvarované různým způsobem, lisované, ražené, válcované, kované, obráběné, stavební kování a kovové stavební materiály, kovové potřeby zámečnické a kovové výrobky, též klempířské, kovové a ocelové potrubí, kovové armatury k potrubí na stlačený vzduch a pro vodovody, kovové přenosné domy, kovový, zejména ocelový drát, kovové hangáry, kovová vrata jednokřídlá i dvoukřídlá, též posuvná, atypická a ohnivzdorná, kovové výtahové a dveřní rámy, kovové plošiny, kovové závěsy, kovové mříže a mřížoví, ocelové desky na obkládání podlah, zdí a přiček, zásobníky a kontejnery, napínací třmeny, kovové nosníky, ocelové konstrukce nepřenosné a stavební ocelové dílce, kovové krovky, stavební kovová vazba, tvarované trámece, ocelové stožáry, ocelový a tažený plech a výrobky z něho, vlnitý plech, pozinkovaný a pocínovaný plech, kovové ohrady a ploty, drátěné pletivo, kovové nádrže na tekutiny, ozubnice, řetězy, zejména článkové, ploché, válečkové, kabelové a lanové klouby spojky a svorky, kovová lana, a to i pro lanové dráhy, spojovací materiál, např. šrouby, matice, svorníky, nýty, kovové palety pro skladování, manipulaci a dopravu, kovové schody a schodnice, kovové výtahové kabiny, kovová síla, kovový šrot, kovové žebříky a požární schodiště, okapní a střešní žlaby, koryta a okapové roury, kovové římsy a tašky, kovové materiály pro železnice, např. kolejnice, kolejnicové soupravy, výhybky a spojky; (9) přístroje k měření a regulaci, automatické regulátory teploty, automatické a časové vypínače, elektrické vodiče a spojky elektrického vedení, hasící přístroje, podzemní elektrické kabely, elektrické rozvodné skříně a rozvaděče, pojistky elektrického vedení, elektrické spínací a přepínací zařízení, přístroje ke zjišťování závad v izolaci elektrického vedení, přístroje ke zkoušení plynu, přístroje na dálkové ovládání, přístroje elektrické, přístroje na kontrolu tepla, poplašné přístroje, zkušební přístroje, vodiče elektřiny k osvětlování, bezpečnostní zařízení pro vytápění, pro bojlyery, pro kotle a topné přístroje na všechna paliva tuhá, tekutá nebo plyná, pro topná tělesa a jejich obložení, pro ústřední topení a články žebrového ústředního topení, pro vodovodní instalace, pro nádrže tlakové vody, pro ohřivače vzduchu, pro osvětlovací tělesa, pro regenerátory tepla, pro regulační a bezpečnostní armatury k přístrojům, vodovodům a plynovodům, pro regulátory plynu, pro regulátory tahu topení a proudu vody, pro rošty, pro tepelné akumulátory, pro tlakové vodní nádrže, pro přístroje na čerpání vody, pro přístroje na čištění olejů nebo plynů, pro sušící přístroje, elektrické a kombinované

ventilátory, pro vodovodní hydranty, pro zařízení na vyvíjení páry a pro napájecí zařízení parních kotlů; (11) zařízení pro osvětlení, chlazení, větrání, včetně klimatizace nebo zařízení pro úpravu vzduchu, zařízení pro rozvod vody a zařízení zdravotnická, zařízení koupelen, bidety, bojlerů, průtokové ohřívače vody pro koupelny, koupací vany, včetně sedacích, umyvadla s přívodem vody, zařízení na ohřívání prádla, vodovodní a požární hydranty, kohoutky a kuželky k nim, požární kohouty, kanalizační kovové kohoutky, hygienická zařízení, klosety a jejich splachovací zařízení, instalace klosetové, včetně nádrží a vodovodního potrubí i s regulačním příslušenstvím, kašny, klimatizační zařízení a přístroje, odsávací zařízení, kotle, zejména plynové, sprchové zařízení, sterilizátory vody nebo vzduchu ozonem, majoliková kamna, ústřední topení, články žebrového ústředního topení, obložení topných těles, ozdobné vodotrysky, regulační, zajišťovací a bezpečnostní armatury k přístrojům, vodovodům a plynovodům, plynové sporáky, též kuchyňské, porcelánová kamna, bojlerů, kotle a topné přístroje pro všechna paliva tuhá, tekutá nebo plyná, topná tělesa a jejich obložení, ústřední topení a články žebrového ústředního topení, vodovodní instalace, nádrže tlakové vody, ohřívače vzduchu, osvětlovací tělesa, regenerátory tepla, regulační a bezpečnostní armatury k přístrojům, vodovodům a plynovodům, regulátory plynu, regulátory tahu topení a proudu vody, rošty, tepelné akumulátory, tlakové vodní nádrže, přístroje na čerpání vody, přístroje na čištění olejů nebo plynů, sušící přístroje, elektrické a kombinované ventilátory, vodovodní hydranty, zařízení na vyvíjení páry, napájecí zařízení parních kotlů; (37) provádění pozemních a vodohospodářských staveb, demolice budov, montáž a údržba konstrukcí, topenářství, stavební zámečnictví, instalace, montáž a opravy ústředního vytápění a větrání, izolační práce, kladení a opravy potrubí, provádění tepelných a hlukových izolací na potrubí, instalatérství, klempířské a pokrývačské práce, pokládání kabelů, stavba lešení, zemní úpravy, opravářské a údržbářské služby k uvedené činnosti, elektroinstalace a montáž bleskosvodů, instalace, montáž a stavba lešení, instalace, montáž, demontáž, údržba a opravy technologických zařízení ve strojírenství, montáž, demontáž, údržba a opravy technologických ocelových konstrukcí zejména ocelových konstrukcí hal, dopravních, potrubních a kabelových mostů, též pěších lávek, jeřábových drah a mostových jeřábů, zařízení průmyslu kovového odpadu, montáž demontáž, údržba a opravy potrubních řádů a rozvodů s příslušenstvím všech médií, včetně hydraulických, pneumatických a mazacích, montáž, demontáž, údržba a opravy vyhrazených plynových zařízení a stabilních tlakových nádob, kompresorových a regulačních stanic topných plynů, domovních plynovodů (svítíplyn, zemní plyn, propan-butan), průmyslových plynovodů (svítíplyn, zemní plyn, technické plyny), nízkotlakých a silnotlakých plynovodů pro veřejný rozvod, plynových spotřebičů, plynových pecí a kotlů bez omezení výkonu, revize a zkoušky vyhrazených tlakových zařízení, kotlů a tlakových nádob, periodické zkoušky nádob na plyny, plnění tlakových nádob plyny, instalace jednoúčelových montážních pomůcek, repase strojních uzlů a jejich seřizování, montáž absorberů, sil, montáž kouřovodů, odprašovacích a vyhřívacích předloh, montáž redukčních stanic páry a jemné kondenzace, instalatérské a izolační práce, elektroinstalace, instalace topení, montáž klimatizace, kladení potrubí, vodo- a plynoinstalace, zámečnictví, klempířské práce, opravářské a údržbářské služby, opravy a montáž měřidel, revize a zkoušky stavebních i technologických ocelových konstrukcí, opravy a revize potrubních řádů a rozvodů s příslušenstvím všech médií, včetně hydraulických, pneumatických a mazacích, opravy a revize vyhrazených plynových zařízení a stabilních tlakových nádob, kompresorových a regulačních stanic topných plynů, domovních plynovodů (svítíplyn, zemní plyn, propan-butan), průmyslových plynovodů (svítíplyn, zemní plyn, technické plyny), nízkotlakých a silnotlakých plynovodů pro veřejný rozvod, plynových spotřebičů, plynových pecí a kotlů bez omezení výkonu; (42) odborné poradenství, s výjimkou obchodního, vypracovávání technických posudků dozor a technická inspekce, inženýrské práce, znalecké posudky a expertízy, konstruktérská a projektová činnost zejména ve výstavbě, technické poradenství a vypracovávání posudků, měření okamžitého mechanického napětí.

(210) O-164951

(111) **243268**

(220) 02.04.2001

(151) 23.04.2002

(540)

EMP-CENTAURI

(730) **EMP - Centauri, společnost s ručením omezeným**, 5. května 690, Klatovy, 33901, CZ

(740) HALAXOVÁ & HALAXOVÁ, TETRAPAT, RNDr. Zdeňka Halaxová, Dukelská 891/4, Olomouc, 77200

(510) (9) přístroje a zařízení pro záznam, přenos a reprodukci zvuku, obrazu a informací, vysílače, zesilovače signálů, antény a anténní systémy; (37) instalace a servis přístrojů a zařízení pro záznam, přenos a reprodukci zvuku, obrazu a informací, vysílačů, zesilovačů, antén a anténních systémů; (41) konzultační a školící činnost v oblasti záznamů, přenosů, zesilování, úprav a reprodukci zvuku, obrazu a informací, v oblasti vysílačové a anténní techniky.

(511) 9, 37, 41

(210) O-166027

(111) **243269**

(220) 02.04.2001

(151) 23.04.2002

(540)



(730) **TETRACO CS spol. s r.o.**, Purkyňova 79a, Brno, 61200, CZ

(740) HALAXOVÁ & HALAXOVÁ, TETRAPAT, RNDr. Zdeňka Halaxová, Dukelská 891/4, Olomouc, 77200

(510) (12) jízdní kola, surfy, vodní lyže, sportovní lodě; (25) sportovní oděvní doplňky, oděvy pro sport, turistiku a volný čas, jako čelenky, čepice, šály, rukavice, potítky, trička, sportovní kalhoty a kamaše, doplňky oděvní, sportovní obuv; (28) sportovní nářadí, náčiní a vybavení pro individuální i kolektivní sporty, pro zimní i letní sezónu, ochranné ramenní a kolenní vycpávky pro sport, ochranné výstroje pro sport, jako nápleky a chrániče kolen, loktů, ramen a kotníků pro sportovní účely.

(511) 12, 25, 28

(210) O-166028

(111) **243270**

(220) 02.04.2001

(151) 23.04.2002

(540)

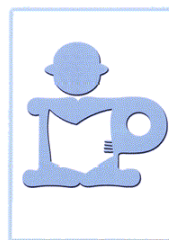

(730) **INFORM PRESS s.r.o.**, Lípová 20/1444, Praha 2, 12000, CZ

(740) Darník Rudolf, Štúrova 1155, Praha 4, 14200

(510) (9) magnetické identifikační karty, karty s magnetickým kódem, nosiče textových, zvukových a obrazových informací, zařízení pro zpracování textových i datových zpráv; (16) tiskoviny, časopisy, periodika, knihy, učebnice, učební a školní potřeby a pomůcky (s výjimkou zařízení a přístrojů); (35) reklamní, inzertní a propagační činnost prostřednictvím jakéhokoliv média, prostřednictvím telefonní, datové nebo informační sítě, poskytování informací a jiných informačních produktů komerčního nebo reklamního charakteru, komerční využití Internetu, činnost reklamní agentury, zprostředkovatelská činnost v obchodu a průmyslu,

(511) 6, 9, 11, 37, 42

zprostředkování obchodních poradenských služeb, pomoc při využívání a řízení obchodního podniku, překlad informací do počítačových databází, pomoc při provozování obchodů a obchodních činností průmyslového nebo obchodního podniku, pronájem reklamních ploch, předvádění pro reklamní účely a podporu prodeje, předvádění zboží, rozšiřování reklamních materiálů a vzorků zboží; (36) provádění bankovních, finančních a peněžních služeb, pojišťovací činnost, služby spojené s vydáváním a provozováním platebních prostředků, vydávání kreditních karet, poskytování finančních příspěvků, zprostředkovatelská činnost v oblasti financí, ověřování finančních transakcí, elektronický přenos kapitálu, finanční analýzy, finanční informace, fakturní operace, poskytování úvěrů, garance, záruky, kauce, ručení, platební převody prováděné elektronicky, správa nemovitého majetku; (41) nakladatelství a vydavatelství, ediční činnost, publikační činnost, výchovná, vzdělávací, soutěžní a zábavní činnost, organizace a provozování školení, organizování odborných setkání, her a soutěží, organizace a zajišťování kongresů a sympózií, konkurzů, prezentace a/nebo publikace textových materiálů (vyjma reklamních), rozhlasové a televizní programy (výroba); (42) pronájem restaurací, rezervace míst v restauracích, průmyslový design v oblasti balení a interiérů, výtvarné návrhy, konzultace k plánům a technickým projektům, redakce a příprava materiálů pro tisk, typografie, poradenské služby v oblasti výpočetní techniky, programování software, programové vybavení pro počítače, výroba programů, vývoj software, aktualizace počítačových programů, analýza výpočetních systémů, zprostředkování právních služeb.

(511) 9, 16, 35, 36, 41, 42
(210) O-166031

(111) **243281**
(220) 03.04.2001
(151) 23.04.2002
(540)

SWELLEX

(730) **Atlas Copco Rock Drills AB**, Örebro, SE
(740) Čermák a spol., JUDr. Karel Čermák, advokát, Národní 32, Praha 1, 11000
(510) (6) svorníky do kamene, kotvení skal a výztuhy do skály.
(511) 6
(210) O-166083

(111) **243288**
(220) 04.04.2001
(151) 23.04.2002
(540)

EFKO

(730) **Miroslav Kotík - EFKO**, Břeží nad Oslavou 68, Břeží nad Oslavou, 59214, CZ
(740) Ing. Baumová Radmila, Nádražní 29, Žďár nad Sázavou, 59101
(510) (16) tiskárenské a kartonážní výrobky, herní plány, skládky, pohlednice, kalendáře, obtisky, pouzdra, krabice a obaly z papíru a umělých hmot, papírové učební pomůcky, sešity, tašky, karty na hraní, knihy, časopisy, katalogy, mapy, nálepky, obtisky, nabídkové a reklamní prospekty; (28) hry společenské, hry stolní, stavebnice a hračky obecné, zejména ze dřeva, kovu, umělých hmot, hry a hračky zvukové, optické, elektrické, elektronické a magnetické zařazené v této třídě, hrací kostky, hrací kuličky, hrací žetony, stavebnicové kostky, pouzdra a krabice vyplněné herními předměty, puzzle.
(511) 16, 28
(210) O-166121

(111) **243290**
(220) 04.04.2001
(151) 23.04.2002
(540)

ŠumavaNet

(730) **Mgr. Pavel Hladký - ŠumavaNet.CZ**, Mánesova 805, Klatovy III, 33901, CZ
(740) HM PARTNERS s. r. o., Ing. Zdeněk Michálek, 28. října 150, Ostrava, 70200
(510) (35) konzultační a analytická činnost v oblasti automatizovaného zpracování dat, reklamní činnost; (38)

provoz internetových serverů, provoz e-mailových serverů, přenos informací prostřednictvím počítačových sítí; (41) školící činnost v oblasti informatiky-výpočetní techniky, software, vydavatelská činnost; (42) konzultační a analytická činnost v oblasti informačních systémů a výpočetní techniky, tvorba software, včetně internetových www stránek a aplikací, registrace internetových domén, grafické práce.

(511) 35, 38, 41, 42
(210) O-166138

(111) **243369**
(220) 17.04.2001
(151) 23.04.2002
(540)



(730) **PROFI CREDIT Czech, a.s.**, Jindřišská 24/941, Praha 1, 11000, CZ
(740) Mgr. Robert Němec, advokát, Jáchymova 2, Praha 1, 11000
(510) (35) zprostředkovatelská činnost v oblasti obchodu; (36) činnost realitní kanceláře a zprostředkování v této oblasti, pronájem a správa nemovitostí, finanční obchodní služby s pohledávkami a dluhy - factoring, forfaiting a zprostředkování v této oblasti, činnost zastavárny, poskytování úvěrů a půjček; (37) stavitelství, stavební činnost - provádění staveb včetně jejich změn, udržovacích prací na nich a jejich odstraňování, provádění subdodávek pro stavby.
(511) 35, 36, 37
(210) O-166507

(111) **243463**
(220) 10.05.2001
(151) 23.04.2002
(540)

Všeobecná úverová banka, a.s.

(730) **Všeobecná úverová banka, a.s.**, Mlynské nivy 1, Bratislava, SK
(740) DMH-patentová a známková kancelář, Mgr. Machatová Marcela, patentový zástupce, Pospíšilova 2, Praha 3, 13000
(510) (35) poskytování poradenských služeb v oboru podnikání, vyhledávání informací v počítačových bankovních souborech pro zákazníky; (36) bankovníctví, včetně elektronického bankovníctví home banking, bankovní služby, včetně služeb prostřednictvím elektronických komunikačních sítí a telekomunikačních sítí, vedení účtů, clearing, finanční odhady a oceňování v oblasti bankovníctví -poskytování úvěrů, poskytování půjček, investování do cenných papírů na vlastní účet, kapitálové investice, platební styk a zúčtování, elektronický převod kapitálu, platební převody vykonávané elektronicky, vydávání a správa platebních prostředků, např. platebních karet, cestovních šeků, ověřování šeků, poskytování záruk, garance kauce ručení, otírání akreditivů, obstarávání inkasa, uložení a správa cenných papírů a nebo jiných hodnot, poskytování bankovních informací, finanční analýzy a informace, pronájem bezpečnostních schránek, přijímání vkladů, finanční pronájem (finanční leasing) účast na vydávání cenných papírů a poskytování souvisejících služeb, finančních poradenských, výkon funkce depozitára, směnárenská činnost, obchodování na vlastní účet nebo na účet klienta s devizovými hodnotami v oblasti termínovaných obchodů (futures) a opcí (options), včetně kurzovních a úrokových obchodů, s převoditelnými cennými papíry, se zlatými a stříbrnými mincemi, pamětními mincemi, archy bankovek a se soubory oběhových mincí, vykonávání hypotečních obchodů, obhospodařování cenných papírů klienta na jeho účet, včetně poradenství (port-fólio management), zprostředkovatelská činnost v oblasti bankovníctví a pojišťovnictví související s bankovní činností a nebo stavebním spořením; (38) elektronická pošta, elektronické zobrazování, komunikace a posílání zpráv prostřednictvím telefonu a e-mailu,

(511) telekomunikační spojení přes světovou počítačovou síť.
35, 36, 38
(210) O-167135

(111) **243493**
(220) 15.05.2001
(151) 23.04.2002
(540)



(730) **KURZ, spol. s r.o.**, Štáhlavy 598, Štáhlavy, 33203, CZ
(510) (35) marketing, služby propagační, inzertní a reklamní v oblasti realit, pronájmu i správy bytového a nebytového fondu prostřednictvím telefonní, datové nebo informační sítě, vedení účetnictví, obchodní, kancelářské a administrativní služby, informační počítačová databáze (zpracování a systemizace informací), zprostředkovatelská činnost v oblasti obchodu; (36) služby realitní kanceláře a realitních makléřů, obchody a správa pozemků, bytového i nebytového fondu, pronájem nemovitostí a služeb s tím souvisejících, zprostředkování služeb souvisejících s odhadem cen a s poskytováním úvěrů, zprostředkování pojištění nebytových prostor, bytů a nemovitostí, investorská činnost, sledování ekonomiky spravovaných a pronajatých objektů; (42) ubytovací služby, programy na zakázku v oblasti nemovitostí, zprostředkovatelské služby v oblasti právních norem, odborné, technické a konzultační služby ve všech uvedených oblastech.
(511) 35, 36, 42
(210) O-167303

(111) **243530**
(220) 21.05.2001
(151) 23.04.2002
(540) **WOBENZYM váš klíč ke zdraví**

(730) **MUCOS Emulsionsgesellschaft mbH, chemisch-pharmazeutische Betriebe**, Malvenweg 2, Geretsried, 82538, DE
(740) Rott, Růžička & Guttman Patentové, známkové a advokátní kanceláře, JUDr. Michal Růžička, CSc., Vinohradská 37, Praha 2, 12000
(510) (5) léčiva; (29) potravinové doplňky, obsahující hydrolytické enzymy s posilujícími účinky na organismus.
(511) 5, 29
(210) O-167529

(111) **243531**
(220) 21.05.2001
(151) 23.04.2002
(540) **WOBENZYM proti zánětům, otokům a poruchám imunity**

(730) **MUCOS Emulsionsgesellschaft mbH, chemisch-pharmazeutische Betriebe**, Malvenweg 2, Geretsried, 82538, DE
(740) Rott, Růžička & Guttman Patentové, známkové a advokátní kanceláře, JUDr. Michal Růžička, CSc., Vinohradská 37, Praha 2, 12000
(510) (5) léčiva; (29) potravinové doplňky, obsahující hydrolytické enzymy s posilujícími účinky na organismus.
(511) 5, 29
(210) O-167530

(111) **243572**
(220) 25.05.2001
(151) 23.04.2002
(540)

GS Mamavit

(730) **GREEN - SWAN PHARMACEUTICALS CR, a.s.**, Pod Višňovkou 27/1662, Praha 4, 14000, CZ
(740) Rudolf Darník, Jupiterova 1186/10, Praha 10 - Uhřetěves, 10400
(510) (5) farmaceutické výrobky, a to dietetické látky a dietetické doplňky pro léčebné účely.
(511) 5
(210) O-167718

(111) **243573**
(220) 25.05.2001
(151) 23.04.2002
(540)



(730) **GREEN - SWAN PHARMACEUTICALS CR, a.s.**, Pod Višňovkou 27/1662, Praha 4, 14000, CZ
(740) Rudolf Darník, Jupiterova 1186/10, Praha 10 - Uhřetěves, 10400
(510) (5) farmaceutické výrobky, a to dietetické látky a dietetické doplňky pro léčebné účely.
(511) 5
(210) O-167719

(111) **243574**
(220) 25.05.2001
(151) 23.04.2002
(540)

GS Imunostim

(730) **GREEN - SWAN PHARMACEUTICALS CR, a.s.**, Pod Višňovkou 27/1662, Praha 4, 14000, CZ
(740) Rudolf Darník, Jupiterova 1186/10, Praha 10 - Uhřetěves, 10400
(510) (5) farmaceutické výrobky, a to dietetické látky a dietetické doplňky pro léčebné účely.
(511) 5
(210) O-167720

(111) **243609**
(220) 30.05.2001
(151) 23.04.2002
(540)

maktec

(730) **Kabushiki Kaisha Makita (Makita Corporation)**, 11-8, 3-chome, Sumiyoshi-cho Anjo-shi, Aichi-ken, JP
(740) Patentservis Praha a.s., Jivenská 1273/1, Praha 4, 14021
(510) (7) elektricky poháněné nástroje, včetně bezšňůrových, zejména pásové pily, pískovače, brusky, dmýchadla, drtiče, řetězové pily, kotoučové pily, uhlíkové kartáče, upichovací stroje, řezací stroje, vrtačky, sekačky na trávu, drážkovačky, přiklepové vrtačky, křovinořezy, rázové budiče, rázové maticové klíče, vykružovačky, žací stroje na trávu, míchačky na kapaliny, pily na pokos, ořezávačky, prorážecí a bourací kladiva, hoblovky, leštičky, přímočaré pily, vrtací kladiva, obrysové frézy a ostřihovačky, šroubováky, nůžky, sešivačky, vysavače, maticové klíče, vibrátory na beton, čerpadla, jejich části a příslušenství, dřevoobráběcí stroje, zejména pásové pily, spárovačky, hoblovky, stolní pily, řetězové dlaňáčky, válečkové dopravníky pro uložení výrobků, čepovací stroje, jejich části a příslušenství, nástroje poháněné benzinovým motorem, zejména dmýchadla, řetězové pily, řezací stroje,

sekačky na trávu, křovinořezy, žací stroje na trávu, čerpadla, jejich části a příslušenství, pneumatické nástroje, zejména vzduchové kompresory, vzduchové hřebíkové sbíječky, vzduchové sešivačky, jejich části a příslušenství, elektrické generátory poháněné benzinovým motorem, přenosné elektrické generátory poháněné benzinovým motorem, jejich části a příslušenství.

(511) 7
(210) O-167976

(111) **243623**
(220) 01.06.2001
(151) 23.04.2002
(540)

The logo consists of the word "JOPESS" in a bold, white, sans-serif font, centered within a black rectangular border.

(730) **Šimáčková Petra**, Ostrožská Lhota 252, 68723, CZ
(510) (25) oděvy.
(511) 25
(210) O-168058

(111) **243628**
(220) 04.06.2001
(151) 23.04.2002
(540)

The logo features the words "SVĚT JODY" in a stylized, handwritten black font, set against a light grey background.

(730) **Ladislav Žák**, Višňová 983/3, Most, 43401, CZ
(740) Patentová a známková kancelář, Ing. Jaromír Příkryl, Včelín 1161, Hulín, 76824
(510) (11) sanitární přístroje a zařízení, sanitární výrobky z umělého kamene, zejména umyvadla pro koupelňový nábytek, desková atypická umyvadla, vany, bidety, sprchové vany, desky, zařízení pro rozvod vody, veškeré vodovodní baterie, kohoutky, koupelňové armatury, regulační zařízení pro vodovodní zařízení, topná zařízení, klimatizační zařízení; (35) zprostředkovatelské služby v oblasti obchodu; (37) stavební činnost, stavby bytové, občanské a průmyslové, inženýrské stavby, opravárenské a údržbářské práce a služby ve stavebnictví.
(511) 11, 35, 37
(210) O-168084

(111) **243655**
(220) 07.06.2001
(151) 23.04.2002
(540)

MIKROLA

(730) **Erba Lachema s.r.o.**, Karásek 2219/1d, Brno, 62133, CZ
(740) PatentCentrum Sedlák & Partners s.r.o., Husova 5, České Budějovice, 37001
(510) (1) chemické výrobky určené pro průmysl; (5) výrobky farmaceutické, veterinární; (9) přístroje pro měření, přístroje pro zpracování informací a počítače; (42) péče léčebná, hygienická, služby veterinární, vědecký a průmyslový výzkum, programování.
(511) 1, 5, 9, 42
(210) O-168201

(111) **243677**
(220) 13.06.2001

(151) 23.04.2002
(540)



(730) **Le - Investment, spol.s r.o.**, Ostrovni 32, Praha 1 Nové Město, 11000, CZ
(740) Ing. Novotný Jaroslav, Římská 45, Praha 2, 12000
(510) (42) ubytovací služby, hostinská činnost.
(511) 42
(210) O-168591

(111) **243749**
(220) 28.06.2001
(151) 23.04.2002
(540)

PUNTÍČKOVÉ KRÁLOVSTVÍ

(730) **GOLDIM spol. s r.o.**, U Habrovky 247/11, Praha 4, 14000, CZ
(510) (5) potraviny pro kojence, batolata a děti, zejména kaše, polévky, přesnídávky, sušenky, piškoty, suchary, bonbony, pastilky, nápoje tekuté, sušené, granulované, deserty, příkrmy, funkční potraviny, nutraceutika, mikrobiotika, probiotika a další výživové doplňky pro humánní speciální výživu a léčebné účely ve formě tekuté, práškové, tablet, kapslí a čípků, diabetické, bezlepkové, bezcholesterové výrobky fortifikované vitamíny, minerálními a stopovými prvky, léčivými bylinami nebo jejich extrakty určené pro speciální výživu a léčebné účely; (29) mléčné nápoje v tekutém, sušeném i granulovaném stavu doplněné vitamíny, minerálními látkami, stopovými prvky, ovocem, zeleninou, léčivými bylinami a jejich extrakty, sušená zelenina, ovoce, rosoly, zavařeniny, želé, byliny ve formě drčené, mleté nebo extraktů doplněné vitamíny, minerálními látkami, stopovými prvky a bioflavonoidními látkami; (30) nápoje připravované na bázi kávy, kakaa a čokolády a kávové náhražky, obiloviny upravené pro přímou konzumaci do formy tyčinek, müsli, cereálních snídaní, kaší, desertů, trvanlivého, polotrvanlivého a jemného pečiva, výrobky z medu, nečokoládové a čokoládové cukrovinky; (32) šumivé nápoje, instantní nápoje a jiné nealkoholické nápoje v tekuté, granulované, práškové, nebo tabletové formě.
(511) 5, 29, 30, 32
(210) O-169283

(111) **243750**
(220) 28.06.2001
(151) 23.04.2002
(540)

PUNTÍČKOVÝ RÁJ

(730) **GOLDIM spol. s r.o.**, U Habrovky 247/11, Praha 4, 14000, CZ
(510) (5) potraviny pro kojence, batolata a děti, zejména kaše, polévky, přesnídávky, sušenky, piškoty, suchary, bonbony, pastilky, nápoje tekuté, sušené, granulované, deserty, příkrmy, funkční potraviny, nutraceutika, mikrobiotika, probiotika a další výživové doplňky pro humánní speciální výživu a léčebné účely ve formě tekuté, práškové, tablet, kapslí a čípků, diabetické, bezlepkové, bezcholesterové výrobky fortifikované vitamíny, minerálními a stopovými prvky, léčivými bylinami nebo jejich extrakty určené pro speciální výživu a léčebné účely; (29) mléčné nápoje v tekutém, sušeném i granulovaném stavu doplněné vitamíny, minerálními látkami, stopovými prvky, ovocem, zeleninou, léčivými bylinami a jejich extrakty, sušená zelenina, ovoce, rosoly, zavařeniny, želé, byliny ve formě drčené, mleté nebo extraktů doplněné vitamíny, minerálními látkami, stopovými prvky a bioflavonoidními látkami; (30) nápoje připravované na bázi kávy, kakaa a čokolády a kávové náhražky, obiloviny upravené pro přímou konzumaci do formy tyčinek, müsli, cereálních snídaní, kaší, desertů, trvanlivého, polotrvanlivého a jemného pečiva, výrobky z medu, nečokoládové a čokoládové cukrovinky; (32)

- šumivé nápoje, instantní nápoje a jiné nealkoholické nápoje v (540)
tekuté, granulované, práškové, nebo tabletové formě.
(511) 5, 29, 30, 32
(210) O-169284

- (111) **243781**
(220) 18.07.2001
(151) 23.04.2002
(540)

 **CRAVT**

- (730) **CRAVT s.r.o.**, Chýnovská 2994, Tábor, 39002, CZ
(740) Müller Václav, patentový zástupce, Filipova 2016, Praha 4, 14800
(510) (7) ložiska všeho druhu, jako ložiska kuličková, samomazná, valivá, klece pro kuličková ložiska, ložiskové skříně, řemeny všeho druhu jako řemeny pro dopravníky, dynamy, motory, stroje, výtahy, řemeny třecí pro řemenice, řetězy k elevátoru (část stroje), řetězy hnací, jiné než pro pozemní vozidla, mazací kroužky, maznice (části strojů), ozubená kola a soukolí, jiná než pro pozemní vozidla, převodové skříně, hřídele a mechanismy, s výjimkou mechanismů pro pozemní vozidla, svařovací stroje elektrické; (11) koupelnové armatury, koupelnové obklady, vyzdívkové vany, vanové zařízení, vanové příslušenství, vany pro sedací koupele, toalety (záchody splachovací, toaletní mísy), umyvadla, umývárny (zařízení pro sušení rukou), vodovodní potrubní zařízení, vodovodní těsnění (vodovodní těsnící kroužky), sprchy a sprchové kouty, koupelnové doplňky, jako koupelnové držáky mýdel, ručníků, toaletního papíru apod., potrubní kohouty, osvětlovací lampy, osvětlovací tělesa s reflektory, osvětlovací přístroje a zařízení, řetězy barevných žárovek (dekorativní); (42) poradenská činnost v oblasti vybavování koupelen, včetně grafických návrhů na počítači, odborné poradenství s výjimkou obchodního.
(511) 7, 11, 42
(210) O-169719

- (111) **244259**
(220) 20.04.2001
(151) 23.05.2002
(540)

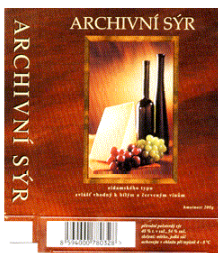

- (730) **Jaroměřická mlékárna, a.s.**, Kaunicova 198, Jaroměřice nad Rokytnou, 67551, CZ
(740) BOHEMIA PATENT, Ing. Jana Vanděliková, Spálená 29, Praha 1, 11000
(510) (29) přírodní sýry.
(511) 29
(210) O-166625

- (111) **244330**
(220) 21.05.2001
(151) 23.05.2002



- (730) **CECH TOPENÁŘŮ A INSTALATÉRŮ ČR**, Pražská 38b, Brno - Bosonohy, 64200, CZ
(740) Ing. Markes Libor, Grohova 54, Brno, 60200
(510) (37) konzultační a poradenské služby ve stavebnictví; (41) vzdělávací a školicí činnost ve stavebnictví, vzdělávání a školení topenářů a instalatérů včetně organizování mistrovských zkoušek, vydávání odborných periodických a neperiodických publikací; (42) konzultační a poradenské služby v energetice, v oblasti vytápění a tepelných úspor.
(511) 37, 41, 42
(210) O-167503

- (111) **244454**
(220) 20.06.2001
(151) 23.05.2002
(540)



- (730) **The Goodyear Tire & Rubber Company**, 1144 East Market Street, Akron, OH, US
(740) KOREJZOVÁ & SPOL., v. o. s., JUDr. Zdeňka Korejzová, Korunní 810/104 E, Praha 10, 10100
(510) (12) pneumatiky a předvulkanizované běhouny pro pneumatiky; (37) protektorování pneumatik.
(511) 12, 37
(210) O-168940

- (111) **244498**
(220) 10.07.2001
(151) 23.05.2002
(540)

 **LYNX**
DESIGN

- (730) **killtec Sport a volný čas CZ spol.s r.o.**, Střešovická 24/431, Praha 6, 16200, CZ
(740) JUDr. Novotný Petr, Platněfská 2, Praha 1, 11000
(510) (14) vzácné kovy a jejich slitiny a výrobky z těchto látek nebo postříbřeného nebo pozlaceného kovu, nejsou-li uvedeny v jiných třídách, klenoty, bižuterie, drahokamy, hodinářské potřeby a chronometrické přístroje.
(511) 14
(210) O-169505

- (111) **244515**
(220) 17.07.2001
(151) 23.05.2002
(540)

KLABAX

- (730) **RANBAXY LABORATORIES LIMITED**, Plot No. 90, Sector-32, Gurgaon-122001, Haryana, IN
(740) Dr. Vsetečka Miloš, advokát, Hálkova 2, Praha 2, 12000
(510) (5) farmaceutické a medicínské přípravky pro humánní a

veterinární užití.
(511) 5
(210) O-169671

(111) **244517**
(220) 17.07.2001
(151) 23.05.2002
(540)

SIMVOR

(730) **RANBAXY LABORATORIES LIMITED**, Plot No. 90,
Sector-32, Gurgaon-122001, Haryana, IN
(740) Dr. Všečeka Miloš, advokát, Hálkova 2, Praha 2, 12000
(510) (5) farmaceutické a medicínské přípravky pro humánní a
veterinární užití.
(511) 5
(210) O-169673

(111) **244844**
(220) 23.04.2001
(151) 24.06.2002
(540)



(730) **RENCAR PRAHA, a.s.**, Křížíkova 148/34, Praha 8, 18600,
CZ
(740) Ing. Reichel Pavel, Lopatecká 14, Praha 4, 14700
(510) (9) nosiče informací v rozsahu třídy 9; (16) nosiče informací v
rozsahu třídy 16, tiskoviny a jiné polygrafické výrobky; (35)
reklamní, propagační a inzertní činnost a služby, pronájem
reklamních ploch a míst v exteriéru a interiéru a v prostředcích
hromadné dopravy, pomoc při řízení obchodní činnosti,
zejména v oblasti propagace a reklamy, poradenská a
zprostředkovatelská činnost v oblasti reklamy; (37) instalace a
údržba reklamních ploch a reklamních panelů, odstraňování
reklamy; (38) šíření informací prostřednictvím veřejných
datových sítí, např. v Internetu.
(511) 9, 16, 35, 37, 38
(210) O-166705

(111) **244860**
(220) 14.05.2001
(151) 24.06.2002
(540)

FRANKLIN

(730) **Franklin Templeton International Services S.A.**, 26
Boulevard Royal - 4th Floor, B.P. 169, Luxembourg, LU
(740) BOHEMIA PATENT, Ing. Jana Vanděliková, Spálená 97/29,
Praha 1, 11000
(510) (35) zakládání, spravování a nabízení společností k prodeji;
(36) finanční služby, zejména finanční a investiční řízení a
správa, finanční administrativa a spravování, finanční
poradenství, analýzy, konzultace, služby vedení záznamů a
finanční evidence a informační služby, služby investičních
fondů, služby převodních zmocněnců, služby spojené s
investičním pojištěním, makléřství s cennými papíry,
marketingové služby v oblasti investic, bankovní služby, služby
spojené s poskytováním hypoték a půjček, služby poskytované
prostřednictvím kreditních karet, poskytování finančních a
leasingových půjček na automobily, služby investičního fondu,
management nemovitostí, služby spojené se správou hypoték,
spotřebními úvěry, půjčkami, pojištění a spravování životního
pojištění, důchodového pojištění a renty, zajištění životního
pojištění, důchodového pojištění a jiných povolených pojištění,
správa účtů pro financování příspěvků základního životního
pojištění, důchodového pojištění a renty; (41) pořádání
odborných seminářů, zejména z oblasti finančnictví.
(511) 35, 36, 41
(210) O-167228

(111) **244861**
(220) 14.05.2001
(151) 24.06.2002
(540)

TEMPLETON

(730) **Franklin Templeton International Services S.A.**, 26
Boulevard Royal - 4th Floor, B.P. 169, Luxembourg, LU
(740) BOHEMIA PATENT, Ing. Jana Vanděliková, Spálená 97/29,
Praha 1, 11000
(510) (35) zakládání, spravování a nabízení společností k prodeji;
(36) finanční služby, zejména finanční a investiční řízení a
správa, finanční administrativa a spravování, finanční
poradenství, analýzy, konzultace, služby vedení záznamů a
finanční evidence a informační služby, služby investičních
fondů, služby převodních zmocněnců, služby spojené s
investičním pojištěním, makléřství s cennými papíry,
marketingové služby v oblasti investic, bankovní služby, služby
spojené s poskytováním hypoték a půjček, služby poskytované
prostřednictvím kreditních karet, poskytování finančních a
leasingových půjček na automobily, služby investičního fondu,
management nemovitostí, služby spojené se správou hypoték,
spotřebními úvěry, půjčkami, pojištění a spravování životního
pojištění, důchodového pojištění a renty, zajištění životního
pojištění, důchodového pojištění a jiných povolených pojištění,
správa účtů pro financování příspěvků základního životního
pojištění, důchodového pojištění a renty; (41) pořádání
odborných seminářů, zejména z oblasti finančnictví.
(511) 35, 36, 41
(210) O-167229

(111) **244898**
(220) 04.06.2001
(151) 24.06.2002
(540)



NIKKEN

(730) **Nikken International, Inc.**, 52 Discovery Road, Irvine, CA,
US
(740) KOREJZOVÁ & SPOL. v.o.s., JUDr. Zdeňka Korejzová,
Spálená 29, Praha 1, 11000
(510) (5) farmaceutické výrobky; (35) pomoc při řízení obchodní
činnosti; (42) péče léčebná, hygienická a kosmetická.
(511) 5, 35, 42
(210) O-168094

(111) **245118**
(220) 09.08.2001
(151) 24.06.2002
(540)



(730) **Ing. Petr Marciničák**, Vinařská 6, Míkulov, 69201, CZ
(740) Ing. Brodská Blanka, Josefy Faimonové 14, Brno, 62800
(510) (32) nealkoholické nápoje, ovocné šťávy, mošty a výtažky,
sirupy, šumivé nápoje, minerálky, stolní vody, pivo; (33)
alkoholické nápoje, víno, lihoviny, likéry, alkoholické výtažky
z ovoce, koktaily; (42) provozování restaurace, motelu,
občerstvení, baru, kantýny, bufetu.
(511) 32, 33, 42
(210) O-170417

(111) **245602**

(220) 16.05.2001
(151) 29.07.2002
(540)



(730) **ŠUMAVSKÝ PRAMEN a.s.**, Novohradská 745/21, České Budějovice, 37001, CZ
(740) PatentCentrum Sedláč & Partners s.r.o., Husova 5, České Budějovice, 37001
(510) (32) piva, vody minerální a šumivé a jiné nealkoholické nápoje, ovocné šťávy, sirupy a jiné přípravky k přípravě nápojů.
(511) 32
(210) O-167344

(111) **245621**
(220) 30.05.2001
(151) 29.07.2002
(540)

TRASKO



(730) **TRASKO, a.s.**, Na Nouzce 487/8, Vyškov, 68201, CZ
(740) BOHEMIA PATENT, Ing. Jana Vandělíková, Spálená 97/29, Praha 1, 11000
(510) (37) instalace, údržba, opravy a servis strojů a zařízení, instalace a opravy elektrických strojů a zařízení, montáž, opravy a údržba vyhrazených elektrických zařízení, montáž, opravy, revize a zkoušky vyhrazených plynových zařízení, montáž, opravy, revize a zkoušky vyhrazených tlakových zařízení, topenářství, provádění staveb, včetně jejich změn, údržovacích prací na nich a jejich odstraňování, kupř. demolice staveb, izolace staveb proti vlhkosti, hluku apod., malování a natírání interiérů a exteriérů, čištění oken, zednické služby, pokrývačské služby, klempířské a instalátorské práce, výstavba inženýrských sítí; (42) projektování, projektová činnost a studie technických projektů, projektová činnost v investiční výstavbě, architektonické poradenství, architektura, inženýrské práce - expertízy, odborné poradenství (s výjimkou obchodního), a to zejména odborná technická, poradenská a konzultační činnost v oblasti stavebnictví a investičního rozvoje.
(511) 37, 42
(210) O-167992

(111) **245883**
(220) 21.08.2001
(151) 29.07.2002
(540)

CALCI - COLA

(730) **GOLDIM spol. s r.o.**, U Habrovky 247/11, Praha 4, 14000, CZ
(510) (5) potraviny pro batolata a děti zejména nápoje tekuté, sušené, granulované, deserty, příkrmy, nutraceutika, mikrobiotika, probiotika a další výživové doplňky pro humánní speciální výživu a léčebné účely ve formě tekuté, práškové, tablet, kapslí a čípků, diabetické, bezlepkové, bezcholesterolové výrobky fortifikované vitaminy, minerálními a stopovými prvky, léčivými bylinami nebo jejich extrakty určené pro speciální výživu a léčebné účely; (29) mléčné nápoje v tekutém, sušeném i granulovaném stavu doplněné vitaminy, minerálními látkami, stopovými prvky, léčivými bylinami a jejich extrakty, sušená zelenina, ovoce, byliny ve formě drcené, mleté nebo extraktů doplněné vitaminy, minerálními látkami, stopovými prvky a bioflavonoidními látkami; (30) nápoje připravované na bázi kávy, kakaa a čokolády a kávové náhražky; (32) šumivé nápoje, instantní nápoje, nápojové koncentráty, sirupy a jiné nealkoholické nápoje v tekuté, granulované, práškové, nebo tabletové formě.

(511) 5, 29, 30, 32
(210) O-170747

(111) **245884**
(220) 21.08.2001
(151) 29.07.2002
(540)

VINREX

(730) **GOLDIM spol. s r.o.**, U Habrovky 247/11, Praha 4, 14000, CZ
(510) (5) potraviny pro batolata a děti zejména nápoje tekuté, sušené, granulované, deserty, příkrmy, nutraceutika, mikrobiotika, probiotika a další výživové doplňky pro humánní speciální výživu a léčebné účely ve formě tekuté, práškové, tablet, kapslí a čípků, diabetické, bezlepkové, bezcholesterolové výrobky fortifikované vitaminy, minerálními a stopovými prvky, léčivými bylinami nebo jejich extrakty určené pro speciální výživu a léčebné účely; (29) mléčné nápoje v tekutém, sušeném i granulovaném stavu doplněné vitaminy, minerálními látkami, stopovými prvky, léčivými bylinami a jejich extrakty, sušená zelenina, ovoce, byliny ve formě drcené, mleté nebo extraktů doplněné vitaminy, minerálními látkami, stopovými prvky a bioflavonoidními látkami; (32) šumivé nápoje, instantní nápoje, nápojové koncentráty, sirupy a jiné nealkoholické nápoje v tekuté, granulované, práškové, nebo tabletové formě.
(511) 5, 29, 32
(210) O-170748

(111) **245907**
(220) 30.08.2001
(151) 29.07.2002
(540)

ELPAN

(730) **Měřička Vít**, Mínická 375/1, Praha 8, 18100, CZ
(510) (9) elektronická zařízení - v rámci této třídy; (37) opravy a instalace elektronických zařízení; (42) projektování elektrických a elektronických zařízení.
(511) 9, 37, 42
(210) O-170988

(111) **246361**
(220) 27.03.2001
(151) 26.08.2002
(540)



SOMOS-REAL-NÁCHOD

(730) **Rykr Jiří**, Zámecká 244, Náchod, 54701, CZ
(510) (36) činnost realitní kanceláře.
(511) 36
(210) O-165798

(111) **246396**
(220) 15.05.2001
(151) 26.08.2002
(540)



(730) **Karafiát Tomáš**, Šrámkova 129, Písek, 39701, CZ
(510) (3) kosmetické přípravky pro zvířata, šampóny pro domácí zvířata; (28) hračky pro domácí zvířata; (31) potrava pro zvířata, psí suchary, potrava pro ptactvo, přípravky posilující zvířata, podestýlky pro zvířata, sépiové kosti pro ptáky, krmiva

suchá pro zvířata, potrava pro domácí zvířata, pochoutky a
(511) 3, 28, 31
(210) O-167283

(111) **246410**
(220) 30.05.2001
(151) 26.08.2002
(540)



(730) **Mlékárna Valašské Meziříčí, spol. s r.o.**, Zámecká 2/57,
Valašské Meziříčí - Krásno nad Bečvou, 75701, CZ
(740) Müller Václav, patentový zástupce, Filipova 2016, Praha 4,
14800
(510) (5) výrobky dietetické, pro léčebné účely, potraviny pro děti,
batolata a nemocné, potravinové přípravky a doplňky všeho
druhu, jako posilující poživatiny, vitamínové přípravky,
poživatiny pro doplnění redukčních diet nebo přípravků pro
hubnutí, vše s léčebnými účinky, přípravky s léčebnými účinky
obsahující biochemické katalyzátory, zejména pro fyzicky
aktivní osoby, rekonvalescenty a nemocné, vše výše uvedené
určené k léčebným účelům; (29) maso, ryby, drůbež, zvěřina,
masové výtažky, ovoce a zelenina konzervované, sušené a
zavařené, želé, džemy, kompoty, vejce, mléko a mléčné
výrobky, jako jogurty, mléčné nápoje, kysané mléčné výrobky,
tvarohy, smetanové krémy, mléčné deserty, sýry apod., výrobky
na bázi brambor, jako bramborové lupínky a pod, oleje a tuky
jedlé, ovocné dřeně; (30) oplatky, cukrovinky, včetně
gumových a esencí pro cukrovinky, cukrářské výrobky všeho
druhu, káva, kakao, cukr, rýže, kávové náhražky, med, sirup
melasový, droždí pro kynutí, sůl, hořčice, ocet, omáčky, koření,
led pro osvěžení, obilné vločky, výrobky na bázi sušené
bramborové kaše, pšeničné mouky, nativních a modifikovaných
škrobů, jako bramborové těsto v prášku, bramborová kaše v
prášku, bramborové drtě, bramborové krokety v prášku,
bramborové noky v prášku, směs pro přípravu knedlíků.
(511) 5, 29, 30
(210) O-167981

(111) **247647**
(220) 06.12.2001
(151) 24.09.2002
(540)



(730) **MACHALA a.s.**, Hybernská 1271/32, Praha 1, Nové Město,
11000, CZ
(740) PROPATENT, Ing. Vlasta Sedláčková, Ke Kateřinkám 1393,
Praha 4, 14900
(510) (7) malé el. přístroje k sekání masa, mletí, lisování atd. s
elektrickým pohonem - kuchyňské roboty; (20) matrace do
postelí; (21) náčiní a nádoby pro domácnost a kuchyň,
kuchyňské nádobí; (24) ložní soupravy z přírodních vláken.
(511) 7, 20, 21, 24
(210) O-174498

(111) **248004**
(220) 04.04.2001
(151) 29.10.2002
(540)

CONDRO

(730) **GREEN - SWAN PHARMACEUTICALS, CR, a.s.**, Pod
Višňovkou 27/1662, Praha 4, 14000, CZ
(740) Rudolf Darník, Jupiterova 1186/10, Praha 10 - Uhřetěves,
10400
(510) (5) minerálně-vitamínový doplněk výživy pro lidi a pro zvířata
s obsahem přírodních látek rostlinného a živočišného původu
pro léčebné účely; (29) potraviny určené pro speciální výživu
na bázi živočišného původu; (30) potraviny určené pro
speciální výživu na bázi rostlinného původu.
(511) 5, 29, 30
(210) O-166180

(111) **248053**
(220) 18.06.2001
(151) 29.10.2002
(540)

elisa

(730) **Hromčík Dalibor**, Podohradí 538, Nivnice, 68751, CZ
(740) Ing. Pavel Nádvořník s.r.o., Sokola Tůmy 1099/1, Ostrava-
Mariánské Hory, 70900
(510) (30) včelí med, včelí med s přísadami; (32) nealkoholické
nápoje.
(511) 30, 32
(210) O-168865

(111) **248353**
(220) 19.11.2001
(151) 29.10.2002
(540)



(730) **Pohřební ústav hl. m. Prahy**, Staroměstské nám. 10, Praha 1,
11001, CZ
(740) Patentservis Praha a.s., Jivenská 1273/1, Praha 4, 14021
(510) (35) propagační činnost, reklama, pomoc při řízení obchodní
činnosti, obchodní administrativa, kancelářské práce; (37)
údržba hřbitovů; (39) přeprava zesnulých; (42) poskytování
pohřebních a kremačních služeb a dalších činností s tím
souvisejících, provozování pohřebišť.
(511) 35, 37, 39, 42
(210) O-173875

(111) **248585**
(220) 08.01.2002
(151) 29.10.2002
(540)



(730) **GRASPO CZ, a. s.**, Pod Šternberkem 324, Zlín, 76302, CZ
(740) Ing. Jiří Střelák, Šumberova 42, Praha 6, 16200
(510) (16) tiskářské výrobky, výrobky z papíru uvedené v této
třídě, periodické a neperiodické tiskoviny; (35) reklamní
činnost, zprostředkovatelská činnost v oblasti obchodu; (40)
polygrafická činnost, zprostředkování a poradenství v této
oblasti.
(511) 16, 35, 40
(210) O-175366

(111) **249228**
(220) 20.11.2001
(151) 25.11.2002

(540) **CEVING**

(730) **CEVING s.r.o.**, Nábřeží PFB 14a, Přerov, 75002, CZ

(740) Andrés Mírek, Bělidelská 12, Olomouc, 77200

(510) (7) stroje a strojní zařízení pro zpracování rudy a úpravny nerostných surovin, stroje a strojní zařízení pro slévárny, cementárny, vápenky a příbuzné technologie, zařízení pro doly, hutě, energetiku, stavebnictví a stroje a strojní zařízení pro cihlářský a keramický průmysl, zejména drtiče všeho druhu, jako drtiče kuželové, odrazové, čelistové, kladivové, válcové, včetně drtičů mobilních, třídíče všeho druhu, jako třídíče vzduchové, vibrační, rezonanční, výstředníkové, válcové, propadlové, tyčové, včetně třídíčů mobilních, mlýny všeho druhu, jako mlýny válcové, bubnové, troubové, kotoučové, kroužkové, vibrační, kladivové a jejich příslušenství, pece rotační, šachtové, tunelové, fluidní a jejich součásti, jako pohony, rozvody, hořáky, kalcinátory a předkalcinátory, hydratizační stanice, hasidla, míchače, odlučovače, zejména odlučovače cyklónové, rotační a vibrační, vzduchová děla, chladičí zařízení, zejména chladiče bubnové, roštové, planetové, fluidní a šachtové, výměníky tepla a rekuperátory, sušící stroje a zařízení, lisovací stroje, zejména lisy šnekové, excentrické, kloubové, transportní mechanismy a podavače, zejména pásové, šnekové, hřeblové, článkové, korečkové, kabelkové, vibrační a jejich součásti, potravinářská strojní zařízení a jejich součásti, jak extraktory, fermentační bubny, spojky a transmisní zařízení mimo zařízení pro pozemní vozidla, obráběcí stroje, zejména soustruhy a brusky na válce, motory, zemědělské stroje a nářadí, s výjimkou nářadí ručního, vzdušníky, ohřivače, mazací stanice, čističe saturačního plynu, plnicí a balicí stroje; (37) dodávka, montáže a rekonstrukce celků a technologických zařízení, uvádění investičních a technologických celků do provozu, stavebnictví, opravy motorových vozidel, montáž, opravy, rekonstrukce a periodické zkoušky vyhrazených tlakových nádob, opravářské a údržbářské služby, zejména v oblastech elektrotechniky, truhlářství a nábytkářství, nástrojů a nářadí, sanitárních rozvodů a rozvodů technologických médií; (42) výzkumné a vývojové práce a inženýrská a projektová činnost včetně technologického vývoje v oblasti těžkého strojírenství, zejména v oblasti strojů a investičních celků pro zpracování nerostných materiálů, zpracování související dokumentace, technická a poradenská činnost, posuzování chemicko-technologických vlastností a vhodnosti výchozích surovin pro jejich zpracování, metrologie v oblasti provozu strojírenských částí a zařízení, včetně investičních celků, vývoj a realizace software, zejména vývoj a zpracování software pro řídicí programy, vývoj a realizace programů a software pro měření a regulaci strojů a technologických celků - veškeré uvedené služby též v rámci výkonů a služeb funkce vyššího dodavatele.

(511) 7, 37, 42
(210) O-173916

(111) **249229**
(220) 20.11.2001
(151) 25.11.2002
(540)



(730) **CEVING s.r.o.**, Nábřeží PFB 14a, Přerov, 75002, CZ
(740) Andrés Mírek, Bělidelská 12, Olomouc, 77200
(510) (7) stroje a strojní zařízení pro zpracování rudy a úpravny nerostných surovin, stroje a strojní zařízení pro slévárny, cementárny, vápenky a příbuzné technologie, zařízení pro doly, hutě, energetiku, stavebnictví a stroje a strojní zařízení pro cihlářský a keramický průmysl, zejména drtiče všeho druhu, jako drtiče kuželové, odrazové, čelistové, kladivové, válcové, včetně drtičů mobilních, třídíče všeho druhu, jako třídíče vzduchové, vibrační, rezonanční, výstředníkové, válcové, propadlové, tyčové, včetně třídíčů mobilních, mlýny všeho druhu, jako mlýny válcové, bubnové, troubové, kotoučové,

kroužkové, vibrační, kladivové a jejich příslušenství, pece rotační, šachtové, tunelové, fluidní a jejich součásti, jako pohony, rozvody, hořáky, kalcinátory a předkalcinátory, hydratizační stanice, hasidla, míchače, odlučovače, zejména odlučovače cyklónové, rotační a vibrační, vzduchová děla, chladičí zařízení, zejména chladiče bubnové, roštové, planetové, fluidní a šachtové, výměníky tepla a rekuperátory, sušící stroje a zařízení, lisovací stroje, zejména lisy šnekové, excentrické, kloubové, transportní mechanismy a podavače, zejména pásové, šnekové, hřeblové, článkové, korečkové, kabelkové, vibrační a jejich součásti, potravinářská strojní zařízení a jejich součásti, jak extraktory, fermentační bubny, spojky a transmisní zařízení mimo zařízení pro pozemní vozidla, obráběcí stroje, zejména soustruhy a brusky na válce, motory, zemědělské stroje a nářadí, s výjimkou nářadí ručního, vzdušníky, ohřivače, mazací stanice, čističe saturačního plynu, plnicí a balicí stroje; (37) dodávka, montáže a rekonstrukce celků a technologických zařízení, uvádění investičních a technologických celků do provozu, stavebnictví, opravy motorových vozidel, montáž, opravy, rekonstrukce a periodické zkoušky vyhrazených tlakových nádob, opravářské a údržbářské služby, zejména v oblastech elektrotechniky, truhlářství a nábytkářství, nástrojů a nářadí, sanitárních rozvodů a rozvodů technologických médií; (42) výzkumné a vývojové práce a inženýrská a projektová činnost včetně technologického vývoje v oblasti těžkého strojírenství, zejména v oblasti strojů a investičních celků pro zpracování nerostných materiálů, zpracování související dokumentace, technická a poradenská činnost, posuzování chemicko-technologických vlastností a vhodnosti výchozích surovin pro jejich zpracování, metrologie v oblasti provozu strojírenských částí a zařízení, včetně investičních celků, vývoj a realizace software, zejména vývoj a zpracování software pro řídicí programy, vývoj a realizace programů a software pro měření a regulaci strojů a technologických celků - veškeré uvedené služby též v rámci výkonů a služeb funkce vyššího dodavatele.

(511) 7, 37, 42
(210) O-173917

(111) **249989**
(220) 24.04.2001
(151) 30.12.2002
(540)



(730) **Business Media CZ, s.r.o. IČ: 28473531**, Nádražní 32, Praha 5, 15000, CZ
(740) PatentCentrum Sedlák & Partners s.r.o., Husova 5, České Budějovice, 37001
(510) (16) katalogy, propagační materiály, jako jsou například samolepky, diáře, reklamní tiskoviny, vizitky, hlavičkové papíry; (40) potisky rozličných výrobků, zejména reklamních; (41) vydavatelská a nakladatelská činnost.
(511) 16, 40, 41
(210) O-166757

(111) **250093**
(220) 05.11.2001
(151) 30.12.2002
(540)



(730) **NUTREND D. S., a.s.**, Selské nám. 9/43, Olomouc - Chválkovice, 77200, CZ
(740) Ing. Petr Soukup, patentový a známkový zástupce, Vídeňská 8, Olomouc, 77200
(510) (5) potravinové doplňky pro léčebné účely v tuhém a tekutém stavu, diabetické a dietetické nápoje pro lékařské účely; (32) nealkoholické nápoje včetně nápojů minerálních, šumivých, energetických, stolní a minerální vody, kojenecké vody, sirupy a jiné přípravky na výrobu nealkoholických nápojů, ovocné šťávy a nápoje z ovocných šťáv, práškové nápoje; (33) alkoholické nápoje, zejména míchané nápoje s malým obsahem alkoholu.
(511) 5, 32, 33
(210) O-173343

(511) 41, 42
(210) O-169629

(111) **250094**
(220) 05.11.2001
(151) 30.12.2002
(540) **IQ OBOHACENO FLUOREM**
(730) **NUTREND D. S., a.s.**, Selské nám. 9/43, Olomouc - Chválkovice, 77200, CZ
(740) Ing. Petr Soukup, patentový a známkový zástupce, Vídeňská 8, Olomouc, 77200
(510) (5) potravinové doplňky pro léčebné účely v tuhém a tekutém stavu, diabetické a dietetické nápoje pro lékařské účely; (32) nealkoholické nápoje včetně nápojů minerálních, šumivých, energetických, stolní a minerální vody, kojenecké vody, sirupy a jiné přípravky na výrobu nealkoholických nápojů, ovocné šťávy a nápoje z ovocných šťáv, práškové nápoje; (33) alkoholické nápoje, zejména míchané nápoje s malým obsahem alkoholu.
(511) 5, 32, 33
(210) O-173344

(111) **253037**
(220) 05.11.2001
(151) 28.04.2003
(540)

Oskamarádi

(730) **Vodafone Czech Republic a.s.**, Vinohradská 167, Praha 10, 10000, CZ
(740) Baker & McKenzie v.o.s., advokátní kancelář, JUDr. Jiří Čermák, advokát, Klimentská 46, Praha 1, 11002
(510) (9) vědecké, elektronické a optické přístroje a zařízení v rámci třídy 9, přístroje a zařízení pro přenos a zpracování informací, zejména v oblasti telekomunikací včetně krytů těchto zařízení, podstavců základnových stanic a kontejnerů s telekomunikačními zařízeními, sítě telekomunikační a výpočetní techniky a jejich části, sítě datové, jejich součástí a náhradní díly v rámci třídy 9, počítače a programy pro ně, periferní zařízení počítačů, záznamová média a nosiče záznamů, karty s pamětí, nosiče informací, zařízení pro zpracování dat a počítačů, CD disky, prodejní automaty, přístroje a mechanismy pro reklamu v rámci třídy 9, telefony, záznamníky, hlasové schránky, mobilní telefony, faxy, modemy, magnetické suporty zvukových záznamů, pouzdra na brýle, pišťalky, teploměry s výjimkou lékařských; (14) klíčenky (bižuterie), přívěšky a náramky (šperky), budíky; (16) výrobky z papíru, lepenky a plastu - dárkové a upomínkové předměty z plastu, kancelářské potřeby z plastu, kancelářské potřeby (kromě nábytku), těžítka, tiskoviny včetně reklamních a propagačních, periodika, plakáty, formuláře, příručky, manuály, průvodní dokumentace, obaly z papíru, lepenky a plastu (např. igelitové tašky apod.), umělecké, dárkové a ozdobné předměty vyrobené z papíru, lepenky a plastu v rámci třídy 16, obtisky; (18) umělecké ozdobné a dárkové předměty z kůže a imitace kůže, zboží z kůže a imitace kůže, deštníky; (19) kryty pro telekomunikační zařízení nekovové, zejména kryty telekomunikačních věží, podstavce u základových stanic, kontejnery nekovové obsahující telekomunikační zařízení; (21) sklo, porcelán, keramika a výrobky z těchto materiálů, výrobky pro domácnost spadající do této třídy; (24) textilní upomínkové a dárkové předměty, zejména ubrusy, prostírání látkové na stůl, cestovní příkrývky, dečky textilní, kapesníky látkové, koupelové textilie (s výjimkou oblečení), ložní pokrývky a příkrývky, ložní prádlo, lůžkové přehozy, lůžkoviny, okenní záclony, plédy, povlaky na polštáře, prádlo stolní, praporce (ne z papíru), prostírání (podložky na stůl, pod sklenice a talíře), prostírání anglické (kromě papírového), přehozy na postele, rolety textilní, ručníky, rukavice na umývání, stolní ubrusky látkové, utěrky, závěsy na dveře, závěsy na stěnu, závěsy textilní nebo plastové, žinky hygienické; (25) dámské, pánské a dětské oděvy, šátky, pokrývky hlavy; (26) umělecké ozdobné a dárkové předměty z textilu, galanterie, zejména ozdoby na oděvy, monogramy, odznaky (ne z drahých kovů), nažehlovací ozdoby textilních výrobků a stuhy; (28) hry, hračky, potřeby pro sport v rámci třídy 28; (34) plastové popelníky, zapalovače; (35) propagace, reklama, inzertní a reklamní agentura, automatické zpracování informací, zprostředkovatelská a obstaratelská činnost v oblasti informatiky a obchodu, zprostředkovatelská a obstaratelská činnost v oblasti obchodu s výpočetní technikou, marketing, činnost ekonomických a organizačních poradců; (36) finanční služby; (37) výstavba, montáž, údržba a opravy telekomunikačních zařízení, výstavba, montáž a rekonstrukce telekomunikačních, radiokomunikačních, výpočetních a datových sítí, servis pro telekomunikační zařízení tuzemská i zahraniční, servis telekomunikačních, datových a jiných sítí, instalace a opravy; (38) telekomunikační služby včetně telekomunikačních služeb mobilní technologií, služby spočívající v přímém propojení lokálních pevných sítí se sítí mobilních telefonů, informační služby na Internetu, poskytování informačního servisu prostřednictvím telefonu, mobilní telekomunikační sítě, Internetu, poskytování on-line přístupu k informačním službám a databázím, přenos, poskytování nebo vyvolávání informací z počítačových databází, on-line informační a databázové služby, telekomunikační služby prostřednictvím Internetu, vnějších a vnitřních sítí, šíření elektronických tiskovin, časopisů, periodik a knih prostřednictvím počítačové, datové, elektronické,

(111) **250095**
(220) 05.11.2001
(151) 30.12.2002
(540) **IQ OBOHACENO JÓDEM**
(730) **NUTREND D. S., a.s.**, Selské nám. 9/43, Olomouc - Chválkovice, 77200, CZ
(740) Ing. Petr Soukup, patentový a známkový zástupce, Vídeňská 8, Olomouc, 77200
(510) (5) potravinové doplňky pro léčebné účely v tuhém a tekutém stavu, diabetické a dietetické nápoje pro lékařské účely; (32) nealkoholické nápoje včetně nápojů minerálních, šumivých, energetických, stolní a minerální vody, kojenecké vody, sirupy a jiné přípravky na výrobu nealkoholických nápojů, ovocné šťávy a nápoje z ovocných šťáv, práškové nápoje; (33) alkoholické nápoje, zejména míchané nápoje s malým obsahem alkoholu.
(511) 5, 32, 33
(210) O-173345

(111) **250886**
(220) 04.03.2002
(151) 27.01.2003
(540) **EMERAN**
(730) **Emeran 1860, s.r.o.**, Moskevská 1/14, Most, 43451, CZ
(740) Ing. Jiří Střelák, Šumberova 42, Praha 6, 16200
(510) (4) tuhá paliva - uhlí; (35) reklamní a marketingová činnost, zprostředkovatelská činnost v oblasti obchodu; (39) dopravní služby - zasilatelství, doprava odpadu, paliv; (40) podnikání v oblasti nakládání s odpady, zpracování odpadů.
(511) 4, 35, 39, 40
(210) O-177346

(111) **252188**
(220) 16.07.2001
(151) 24.03.2003
(540) **SICCO**
(730) **Sicco s.r.o.**, Plynárenská 63, Kolín 4, 28002, CZ
(510) (41) výchova, vzdělávání, zábava, sport a kulturní aktivity; (42) restaurace (strava), dočasné ubytování.

telekomunikační nebo informační síť, provozování informační a datové sítě, provozování veřejné mobilní radiotelefonní sítě, pronájem telekomunikačních okruhů a sítí, zřizování a provozování veřejných, soukromých i účelových sítí, provozování datových a počítačových sítí, služby poskytované integrovanou digitální sítí, elektronický přenos dokumentů, přenos informací, zprostředkování přenosu dat, zprostředkovatelská a poradenská činnost v oblasti telekomunikací, poradenská činnost v oblasti telekomunikačních zařízení; (41) analytické a inženýrské práce v oblasti telekomunikací, vydavatelství nosičů informací, služby školící a vzdělávací, služby publikační, vydávání tiskovin, organizace a provádění her a soutěží, sportovní, zábavná a výchovná činnost; (42) hosting, provozování počítačových center, poradenská činnost v oblasti výpočetní techniky a elektrotechniky.

- (511) 9, 14, 16, 18, 19, 21, 24, 25, 26, 28, 34, 35, 36, 37, 38, 41, 42
(210) O-173362

- (111) **255468**
(220) 14.05.2001
(151) 28.07.2003
(540)



- (730) **Franklin Templeton International Services S.A.**, 26 Boulevard Royal - 4th Floor, B.P. 169, Luxembourg, LU
(740) BOHEMIA PATENT, Ing. Jana Vandělková, Spálená 97/29, Praha 1, 11000
(510) (35) zakládání, spravování a nabízení společností k prodeji; (36) finanční služby, zejména finanční a investiční řízení a správa, finanční administrativa a spravování, finanční poradenství, analýzy, konzultace, služby vedení záznamů a finanční evidence a informační služby, služby investičních fondů, služby převodních zmocněnců, služby spojené s investičním pojištěním, makléřství s cennými papíry, marketingové služby v oblasti investic, bankovní služby, služby spojené s poskytováním hypoték a půjček, služby poskytované prostřednictvím kreditních karet, poskytování finančních a leasingových půjček na automobily, služby investičního fondu, management nemovitostí, služby spojené se správou hypoték, spotřebními úvěry, půjčkami, pojištění a spravování životního pojištění, důchodového pojištění a renty, zajištění životního pojištění, důchodového pojištění a jiných povolených pojištění, správa účtů pro financování příspěvků základního životního pojištění, důchodového pojištění a renty; (41) pořádání odborných seminářů, zejména z oblasti finančnictví.
(511) 35, 36, 41
(210) O-167230

- (111) **255491**
(220) 15.08.2001
(151) 28.07.2003
(540)

LARE

- (730) **František Laryš - LARE**, K. Svobody 170, Ostrava - Plesná, 72527, CZ
(510) (18) výrobky z kůže a z imitace kůže, kufry, deštníky, slunečníky, sedlářské výrobky; (24) tkaniny a textilní výrobky v rámci této třídy, pokrývky ložní, ubrusy; (25) oděvy, obuv,

kloboučnické zboží; (35) poradenská činnost v oblasti obchodu, pomoc při řízení obchodní činnosti, zprostředkovatelské služby v obchodní činnosti.

- (511) 18, 24, 25, 35
(210) O-170550

- (111) **259610**
(220) 11.09.2001
(151) 23.12.2003
(540)

OskarKompas

- (730) **Vodafone Czech Republic a.s.**, Vinohradská 167, Praha 10, 10000, CZ
(740) Baker & McKenzie v.o.s., advokátní kancelář, JUDr. Jiří Čermák, advokát, Klimentská 46, Praha 1, 11002
(510) (9) vědecké, elektronické a optické přístroje a zařízení v rámci třídy 9, přístroje a zařízení pro přenos a zpracování informací, zejména v oblasti telekomunikace, sítě telekomunikační a výpočetní techniky a jejich části, sítě datové, jejich součástí a náhradní díly v rámci třídy 9, počítače, periferní zařízení počítačů v rámci třídy 9, záznamová média a nosiče záznamů, karty s pamětí, nosiče informací, zařízení pro zpracování dat a počítačů, CD disky, prodejní automaty a přístroje a mechanismy pro reklamu v rámci třídy 9, telefony, záznamníky, hlasové schránky, mobilní telefony, faxy, modemy, magnetické suporty zvukových záznamů; (16) výrobky z papíru, lepenky a plastu - dárkové a upomínkové předměty z plastu v rámci třídy 16, kancelářské potřeby z plastu, kancelářské potřeby (kromě nábytku), těžítka, tiskoviny včetně reklamních a propagačních, periodika, plakáty, formuláře, příručky, manuály, průvodní dokumentace, obaly z papíru, lepenky a plastu (např. igelitové tašky apod.), umělecké, dárkové, ozdobné a upomínkové předměty vyrobené z papíru, lepenky a plastu v rámci třídy 16, obtisky; (18) umělecké ozdobné a dárkové předměty z kůže a imitace kůže, kožené zboží, deštníky, zboží z imitace kůže; (19) kryty pro telekomunikační zařízení nekovové, zejména kryty telekomunikačních věží, podstavce u základových stanic, kontejnery obsahující telekomunikační zařízení; (21) sklo, porcelán, keramika a výrobky z těchto materiálů, výrobky pro domácnost; (24) textilní upomínkové a dárkové předměty v rámci třídy 24, zejména ubrusy, prostírání látkové na stůl, cestovní příkrývky, dečky textilní, kapesníky látkové, koupelové textilie (s výjimkou oblečení), ložní pokrývky a příkrývky, ložní prádlo, lůžkové přehozy, lůžkoviny, okenní záclony, plédy, povlaky na polštáře, prádlo stolní, praporce (ne z papíru), prostírání (podložky na stůl, pod sklenice, talíře), prostírání anglické (kromě papírového), přehozy na postele, rolety textilní, ručníky, rukavice na umývání, stolní ubrusy látkové, utěrky, závěsy na dveřích, závěsy na stěnu, závěsy textilní nebo plastové a žínky hygienické; (26) umělecké ozdobné a dárkové předměty z textilu v rámci třídy 26, galanterie, zejména ozdoby na oděvy, monogramy, odznaky (ne z drahých kovů), nažehlovací ozdoby textilních výrobků a stuhu; (35) propagace, reklama, inzertní a reklamní agentura, automatické zpracování informací, zprostředkovatelská a obstaravatelská činnost v oblasti informatiky a obchodu, marketing, činnost ekonomických a organizačních poradců; (36) finanční služby; (37) výstavba, montáž a údržba a opravy telekomunikačních zařízení, výstavba, montáž a rekonstrukce telekomunikačních, radiokomunikačních, výpočetních a datových sítí, servis pro telekomunikační zařízení tuzemská i zahraniční, servis telekomunikačních, datových a jiných sítí, instalace a opravy; (38) mobilní telekomunikační služby a ostatní telekomunikační služby, dále služby spočívající v přímém propojení lokálních pevných sítí se sítí mobilních telefonů, informační služby na Internetu, poskytování informačního servisu prostřednictvím telefonu, mobilní telekomunikační síť, Internetu, poskytování přístupu na on-line informační služby a databáze, přenos, poskytování nebo vyvolávání informací z počítačových databází, on-line informační a databázové služby, komunikační služby prostřednictvím Internetu, vnějších a vnitřních sítí, šíření elektronických tiskovin, časopisů, periodik a knih prostřednictvím počítačové, datové, elektronické, telekomunikační nebo informační sítě, provozování informační a datové sítě, provozování veřejné mobilní radiotelefonní sítě, pronájem telekomunikačních okruhů, vedení sítí, zřizování a provozování veřejných, soukromých i účelových sítí,

provozování datových a počítačových sítí, služby poskytované integrovanou digitální sítí, elektronický přenos dokumentů, přenos informací, zprostředkování přenosu dat, zprostředkovatelská a poradenská činnost v oblasti telekomunikací; (41) vydavatelství nosičů informací, služby školici a vzdělávací, služby publikační a vydávání tiskovin, organizace a provádění her a soutěží, sportovní, zábavná a výchovná činnost; (42) analytické a inženýrské práce v oblasti telekomunikací, hosting, poradenská činnost v oblasti výpočetní techniky a jejího servisu, provozování počítačových center, zprostředkovatelská a obstaravatelská činnost v oblasti výpočetní techniky, poradenská činnost v oblasti výpočetní techniky, elektrotechniky a telekomunikačních zařízení.

(511) 9, 16, 18, 19, 21, 24, 26, 35, 36, 37, 38, 41, 42
(210) O-171417

(111) **259614**
(220) 02.11.2001
(151) 23.12.2003
(540)

OskarBusinessKontakt

(730) **Vodafone Czech Republic a.s.**, Vinohradská 167, Praha 10, 10000, CZ

(740) Baker & McKenzie v.o.s., advokátní kancelář, JUDr. Jiří Čermák, advokát, Klimentská 46, Praha 1, 11002

(510) (9) vědecké, elektronické a optické přístroje a zařízení v rámci třídy 9, přístroje a zařízení pro přenos a zpracování informací, zejména v oblasti telekomunikací, včetně krytů těchto zařízení, sítě telekomunikační a výpočetní techniky a jejich části, sítě datové, jejich součásti a náhradní díly v rámci třídy 9, počítače, periferní zařízení počítačů, záznamová média a nosiče záznamů, karty s pamětí, nosiče informací, zařízení pro zpracování dat a počítačů, CD disky, prodejní automaty, přístroje a mechanismy pro reklamu v rámci třídy 9, telefony, záznamníky, hlasové schránky, mobilní telefony, faxy, modemy, magnetické suporty zvukových záznamů, pouzdra na brýle, pištalčky, teploměry s výjimkou lékařských; (14) klíčenky (bižuterie), přívěsky a náramky (šperky), budíky; (16) výrobky z papíru, lepenky a plastu - dárkové, upomínkové a ozdobné předměty z papíru, lepenky a plastu v rámci této třídy, kancelářské potřeby (kromě nábytku), těžítka, tiskoviny včetně reklamních a propagačních, periodika, plakáty, formuláře, příručky, manuály, průvodní dokumentace, obaly z papíru, lepenky a plastu (např. igelitové tašky apod.), umělecké, dárkové a ozdobné předměty vyrobené z papíru, lepenky a plastu v rámci třídy 16, obtisky; (18) umělecké ozdobné a dárkové předměty z kůže a imitace kůže, zboží z kůže a imitace kůže, deštníky; (19) kryty pro telekomunikační zařízení nekovové, zejména kryty telekomunikačních věží, podstavce u základových stanic, kontejnery obsahující telekomunikační zařízení; (21) sklo, porcelán, keramika a výrobky z těchto materiálů, výrobky pro domácnost spadající do této třídy; (24) textilní upomínkové a dárkové předměty v rámci této třídy, zejména ubrusy, prostírání látkové na stůl, cestovní příkrývky, dečky textilní, kapesníky látkové, koupelové textilie (s výjimkou oblečení), ložní pokrývky a příkrývky, ložní prádlo, lůžkové přehozy, lůžkoviny, okenní záclony, plědy, povlaky na polštáře, prádlo stolní, praporce (ne z papíru), prostírání (podložky na stůl, pod sklenice a talíře), prostírání anglické (kromě papírového), přehozy na postele, rolety textilní, ručníky, rukavice na umývání, stolní ubrusy látkové, utěrky, závěsy na dveře, závěsy na stěnu, závěsy textilní nebo plastové a žinky hygienické; (26) umělecké ozdobné a dárkové předměty z textilu v rámci této třídy, galanterie, zejména ozdoby na oděvy, monogramy, odznaky (ne z drahých kovů), nažehlovací ozdoby textilních výrobků a stuhu; (34) plastové popelníky, zapalovače; (35) propagace, reklama, inzertní a reklamní agentura, automatické zpracování informací, zprostředkovatelská a obstaravatelská činnost v oblasti informatiky a obchodu, marketing, činnost ekonomických a organizačních poradců; (36) finanční služby; (37) výstavba, montáž, údržba a opravy telekomunikačních zařízení, výstavba, montáž a rekonstrukce telekomunikačních, radiokomunikačních, výpočetních a datových sítí, servis pro telekomunikační zařízení tuzemská i zahraniční, servis telekomunikačních, datových a jiných sítí, instalace a opravy; (38) mobilní telekomunikační služby a ostatní telekomunikační služby, dále služby spočívající v přímém propojení lokálních

pevných sítí se sítí mobilních telefonů, informační služby na Internetu, poskytování informačního servisu prostřednictvím telefonu, mobilní telekomunikační sítě, Internetu, poskytování on-line přístupu k informačním službám a databázím, přenos, poskytování nebo vyvolávání informací z počítačových databází, on-line informační a databázové služby, komunikační služby prostřednictvím Internetu, vnějších a vnitřních sítí, šíření elektronických tiskovin, časopisů, periodik a knih prostřednictvím počítačové, datové, elektronické, telekomunikační nebo informační sítě, provozování informační a datové sítě, provozování veřejné mobilní radiotelefonní sítě, pronájem telekomunikačních okruhů a sítí, zřizování a provozování veřejných, soukromých i účelových sítí, provozování datových a počítačových sítí, služby poskytované integrovanou digitální sítí, elektronický přenos dokumentů, přenos informací, zprostředkování přenosu dat, zprostředkovatelská a poradenská činnost v oblasti telekomunikací, poradenská činnost v oblasti telekomunikačních zařízení; (41) vydavatelství nosičů informací, služby školici a vzdělávací, služby publikační, vydávání tiskovin, organizace a provádění her a soutěží, sportovní, zábavná a výchovná činnost; (42) analytické a inženýrské práce v oblasti telekomunikací, poradenská činnost v oblasti výpočetní techniky a jejího servisu, provozování počítačových center, zprostředkovatelská a obstaravatelská činnost v oblasti výpočetní techniky, poradenská činnost v oblasti výpočetní techniky a elektrotechniky, hosting.

(511) 9, 14, 16, 18, 19, 21, 24, 26, 34, 35, 36, 37, 38, 41, 42
(210) O-173316

(111) **259615**
(220) 02.11.2001
(151) 23.12.2003
(540)

OskarBusinessLinka

(730) **Vodafone Czech Republic a.s.**, Vinohradská 167, Praha 10, 10000, CZ

(740) Baker & McKenzie v.o.s., advokátní kancelář, JUDr. Jiří Čermák, advokát, Klimentská 46, Praha 1, 11002

(510) (9) vědecké, elektronické a optické přístroje a zařízení v rámci třídy 9, přístroje a zařízení pro přenos a zpracování informací, zejména v oblasti telekomunikací, včetně krytů těchto zařízení, sítě telekomunikační a výpočetní techniky a jejich části, sítě datové, jejich součásti a náhradní díly v rámci třídy 9, počítače, periferní zařízení počítačů, záznamová média a nosiče záznamů, karty s pamětí, nosiče informací, zařízení pro zpracování dat a počítačů, CD disky, prodejní automaty, přístroje a mechanismy pro reklamu v rámci třídy 9, telefony, záznamníky, hlasové schránky, mobilní telefony, faxy, modemy, magnetické suporty zvukových záznamů, pouzdra na brýle, pištalčky, teploměry s výjimkou lékařských; (14) klíčenky (bižuterie), přívěsky a náramky (šperky), budíky; (16) výrobky z papíru, lepenky a plastu - dárkové, upomínkové a ozdobné předměty z papíru, lepenky a plastu v rámci této třídy, kancelářské potřeby (kromě nábytku), těžítka, tiskoviny včetně reklamních a propagačních, periodika, plakáty, formuláře, příručky, manuály, průvodní dokumentace, obaly z papíru, lepenky a plastu (např. igelitové tašky apod.), umělecké, dárkové a ozdobné předměty vyrobené z papíru, lepenky a plastu v rámci třídy 16, obtisky; (18) umělecké ozdobné a dárkové předměty z kůže a imitace kůže, zboží z kůže a imitace kůže, deštníky; (19) kryty pro telekomunikační zařízení nekovové, zejména kryty telekomunikačních věží, podstavce u základových stanic, kontejnery obsahující telekomunikační zařízení; (21) sklo, porcelán, keramika a výrobky z těchto materiálů, výrobky pro domácnost spadající do této třídy; (24) textilní upomínkové a dárkové předměty v rámci této třídy, zejména ubrusy, prostírání látkové na stůl, cestovní příkrývky, dečky textilní, kapesníky látkové, koupelové textilie (s výjimkou oblečení), ložní pokrývky a příkrývky, ložní prádlo, lůžkové přehozy, lůžkoviny, okenní záclony, plědy, povlaky na polštáře, prádlo stolní, praporce (ne z papíru), prostírání (podložky na stůl, pod sklenice a talíře), prostírání anglické (kromě papírového), přehozy na postele, rolety textilní, ručníky, rukavice na umývání, stolní ubrusy látkové, utěrky, závěsy na dveře, závěsy na stěnu, závěsy textilní nebo plastové a žinky hygienické; (26) umělecké ozdobné a dárkové předměty z textilu v rámci této třídy, galanterie, zejména

ozdoby na oděvy, monogramy, odznaky (ne z drahých kovů), nažehlovací ozdoby textilních výrobků a stuhu; (34) plastové popelníky, zapalovače; (35) propagace, reklama, inzertní a reklamní agentura, automatické zpracování informací, zprostředkovatelská a obstaravatelská činnost v oblasti informatiky a obchodu, marketing, činnost ekonomických a organizačních poradců; (36) finanční služby; (37) výstavba, montáž, údržba a opravy telekomunikačních zařízení, výstavba, montáž a rekonstrukce telekomunikačních, radiokomunikačních, výpočetních a datových sítí, servis pro telekomunikační zařízení tuzemská i zahraniční, servis telekomunikačních, datových a jiných sítí, instalace a opravy; (38) mobilní telekomunikační služby a ostatní telekomunikační služby, dále služby spočívající v přímém propojení lokálních pevných sítí se sítí mobilních telefonů, informační služby na Internetu, poskytování informačního servisu prostřednictvím telefonu, mobilní telekomunikační sítě, Internetu, poskytování on-line přístupu k informačním službám a databázím, přenos, poskytování nebo vyvolávání informací z počítačových databází, on-line informační a databázové služby, komunikační služby prostřednictvím Internetu, vnějších a vnitřních sítí, šíření elektronických tiskovin, časopisů, periodik a knih prostřednictvím počítačové, datové, elektronické, telekomunikační nebo informační sítě, provozování informační a datové sítě, provozování veřejné mobilní radiotelefonní sítě, pronájem telekomunikačních okruhů a sítí, zřizování a provozování veřejných, soukromých i účelových sítí, provozování datových a počítačových sítí, služby poskytované integrovanou digitální sítí, elektronický přenos dokumentů, přenos informací, zprostředkování přenosu dat, zprostředkovatelská a poradenská činnost v oblasti telekomunikací, poradenská činnost v oblasti telekomunikačních zařízení; (41) vydavatelství nosičů informací, služby školící a vzdělávací, služby publikační, vydávání tiskovin, organizace a provádění her a soutěží, sportovní, zábavná a výchovná činnost; (42) analytické a inženýrské práce v oblasti telekomunikací, poradenská činnost v oblasti výpočetní techniky a jejího servisu, provozování počítačových center, zprostředkovatelská a obstaravatelská činnost v oblasti výpočetní techniky, poradenská činnost v oblasti výpočetní techniky a elektrotechniky, hosting.

(511) 9, 14, 16, 18, 19, 21, 24, 26, 34, 35, 36, 37, 38, 41, 42
(210) O-173317

(111) **259616**

(220) 02.11.2001

(151) 23.12.2003

(540)

Oskar Business Connect

(730) **Vodafone Czech Republic a.s.**, Vinohradská 167, Praha 10, 10000, CZ

(740) Baker & McKenzie v.o.s., advokátní kancelář, JUDr. Jiří Čermák, advokát, Klimentská 46, Praha 1, 11002

(510) (9) vědecké, elektronické a optické přístroje a zařízení v rámci třídy 9, přístroje a zařízení pro přenos a zpracování informací, zejména v oblasti telekomunikací, včetně krytů těchto zařízení, sítě telekomunikační a výpočetní techniky a jejich části, sítě datové, jejich součásti a náhradní díly v rámci třídy 9, počítače, periferní zařízení počítačů, záznamová média a nosiče záznamů, karty s pamětí, nosiče informací, zařízení pro zpracování dat a počítačů, CD disky, prodejní automaty, přístroje a mechanismy pro reklamu v rámci třídy 9, telefony, záznamníky, hlasové schránky, mobilní telefony, faxy, modemy, magnetické suporty zvukových záznamů, pouzdra na brýle, pištalčky, teploměry s výjimkou lékařských; (14) klíčenky (bižuterie), přívěšky a náramky (šperky), budíky; (16) výrobky z papíru, lepenky a plastu - dárkové, upomínkové a ozdobné předměty z papíru, lepenky a plastu v rámci této třídy, kancelářské potřeby (kromě nábytku), těžitka, tiskoviny včetně reklamních a propagačních, periodika, plakáty, formuláře, příručky, manuály, průvodní dokumentace, obaly z papíru, lepenky a plastu (např. igelitové tašky apod.), umělecké, dárkové a ozdobné předměty vyrobené z papíru, lepenky a plastu v rámci třídy 16, obtisky; (18) umělecké ozdobné a dárkové předměty z kůže a imitace kůže, zboží z kůže a imitace kůže, deštníky; (19) kryty pro telekomunikační zařízení nekovové, zejména kryty telekomunikačních věží, podstavce u základových stanic, kontejnery obsahující telekomunikační

zařízení; (21) sklo, porcelán, keramika a výrobky z těchto materiálů, výrobky pro domácnost spadající do této třídy; (24) textilní upomínkové a dárkové předměty v rámci této třídy, zejména ubrusy, prostírání látkové na stůl, cestovní přikrývky, dečky textilní, kapesníky látkové, koupelové textilie (s výjimkou oblečení), ložní pokrývky a přikrývky, ložní prádlo, lůžkové přehozy, lůžkoviny, okenní záclony, plědy, povlaky na polštáře, prádlo stolní, praporec (ne z drahých kovů), prostírání (podložky na stůl, pod sklenice a talíře), prostírání anglické (kromě papírového), přehozy na postele, rolety textilní, rukávky, rukavice na umývání, stolní ubrusy látkové, utěrky, závěsy na dveře, závěsy na stěnu, závěsy textilní nebo plastové a žínky hygienické; (26) umělecké ozdobné a dárkové předměty z textilu v rámci této třídy, galanterie, zejména ozdoby na oděvy, monogramy, odznaky (ne z drahých kovů), nažehlovací ozdoby textilních výrobků a stuhu; (34) plastové popelníky, zapalovače; (35) propagace, reklama, inzertní a reklamní agentura, automatické zpracování informací, zprostředkovatelská a obstaravatelská činnost v oblasti informatiky a obchodu, marketing, činnost ekonomických a organizačních poradců; (36) finanční služby; (37) výstavba, montáž, údržba a opravy telekomunikačních zařízení, výstavba, montáž a rekonstrukce telekomunikačních, radiokomunikačních, výpočetních a datových sítí, servis pro telekomunikační zařízení tuzemská i zahraniční, servis telekomunikačních, datových a jiných sítí, instalace a opravy; (38) mobilní telekomunikační služby a ostatní telekomunikační služby, dále služby spočívající v přímém propojení lokálních pevných sítí se sítí mobilních telefonů, informační služby na Internetu, poskytování informačního servisu prostřednictvím telefonu, mobilní telekomunikační sítě, Internetu, poskytování on-line přístupu k informačním službám a databázím, přenos, poskytování nebo vyvolávání informací z počítačových databází, on-line informační a databázové služby, komunikační služby prostřednictvím Internetu, vnějších a vnitřních sítí, šíření elektronických tiskovin, časopisů, periodik a knih prostřednictvím počítačové, datové, elektronické, telekomunikační nebo informační sítě, provozování informační a datové sítě, provozování veřejné mobilní radiotelefonní sítě, pronájem telekomunikačních okruhů a sítí, zřizování a provozování veřejných, soukromých i účelových sítí, provozování datových a počítačových sítí, služby poskytované integrovanou digitální sítí, elektronický přenos dokumentů, přenos informací, zprostředkování přenosu dat, zprostředkovatelská a poradenská činnost v oblasti telekomunikací, poradenská činnost v oblasti telekomunikačních zařízení; (41) vydavatelství nosičů informací, služby školící a vzdělávací, služby publikační, vydávání tiskovin, organizace a provádění her a soutěží, sportovní, zábavná a výchovná činnost; (42) analytické a inženýrské práce v oblasti telekomunikací, poradenská činnost v oblasti výpočetní techniky a jejího servisu, provozování počítačových center, zprostředkovatelská a obstaravatelská činnost v oblasti výpočetní techniky, poradenská činnost v oblasti výpočetní techniky a elektrotechniky, hosting.

(511) 9, 14, 16, 18, 19, 21, 24, 26, 34, 35, 36, 37, 38, 41, 42
(210) O-173318

(111) **259617**

(220) 02.11.2001

(151) 23.12.2003

(540)

Oskar VPN

(730) **Vodafone Czech Republic a.s.**, Vinohradská 167, Praha 10, 10000, CZ

(740) Baker & McKenzie v.o.s., advokátní kancelář, JUDr. Jiří Čermák, advokát, Klimentská 46, Praha 1, 11002

(510) (9) vědecké, elektronické a optické přístroje a zařízení v rámci třídy 9, přístroje a zařízení pro přenos a zpracování informací, zejména v oblasti telekomunikací, včetně krytů těchto zařízení, sítě telekomunikační a výpočetní techniky a jejich části, sítě datové, jejich součásti a náhradní díly v rámci třídy 9, počítače, periferní zařízení počítačů, záznamová média a nosiče záznamů, karty s pamětí, nosiče informací, zařízení pro zpracování dat a počítačů, CD disky, prodejní automaty, přístroje a mechanismy pro reklamu v rámci třídy 9, telefony, záznamníky, hlasové schránky, mobilní telefony, faxy, modemy, magnetické suporty zvukových záznamů, pouzdra na

brýle, pištálky, teploměry s výjimkou lékařských; (14) klíčenky (bižuterie), přívěšky a náramky (šperky), budíky; (16) výrobky z papíru, lepenky a plastu - dárkové, upomínkové a ozdobné předměty z papíru, lepenky a plastu v rámci této třídy, kancelářské potřeby (kromě nábytku), těžítka, tiskoviny včetně reklamních a propagačních, periodika, plakáty, formuláře, příručky, manuály, průvodní dokumentace, obaly z papíru, lepenky a plastu (např. igelitové tašky apod.), umělecké, dárkové a ozdobné předměty vyrobené z papíru, lepenky a plastu v rámci třídy 16, obtisky; (18) umělecké ozdobné a dárkové předměty z kůže a imitace kůže, zboží z kůže a imitace kůže, deštníky; (19) kryty pro telekomunikační zařízení nekovové, zejména kryty telekomunikačních věží, podstavce u základových stanic, kontejnery obsahující telekomunikační zařízení; (21) sklo, porcelán, keramika a výrobky z těchto materiálů, výrobky pro domácnost spadající do této třídy; (24) textilní upomínkové a dárkové předměty v rámci této třídy, zejména ubrusy, prostírání látkové na stůl, cestovní příkrývky, dečky textilní, kapesníky látkové, koupelové textilie (s výjimkou oblečení), ložní pokrývky a příkrývky, ložní prádlo, lůžkové přehozy, lůžkoviny, okenní záclony, plědy, povlaky na polštáře, prádlo stolní, praporce (ne z papíru), prostírání (podložky na stůl, pod sklenice a talíře), prostírání anglické (kromě papírového), přehozy na posteje, rolety textilní, ručníky, rukavice na umývání, stolní ubrusy látkové, utěrky, závěsy na dveře, závěsy na stěnu, závěsy textilní nebo plastové a žínky hygienické; (26) umělecké ozdobné a dárkové předměty z textilu v rámci této třídy, galanterie, zejména ozdoby na oděvy, monogramy, odznaky (ne z drahých kovů), nažehlovací ozdoby textilních výrobků a stuh; (34) plastové popelníky, zapalovače; (35) propagace, reklama, inzertní a reklamní agentura, automatické zpracování informací, zprostředkovatelská a obstaravatelská činnost v oblasti informatiky a obchodu, marketing, činnost ekonomických a organizačních poradců; (36) finanční služby; (37) výstavba, montáž, údržba a opravy telekomunikačních zařízení, výstavba, montáž a rekonstrukce telekomunikačních, radiokomunikačních, výpočetních a datových sítí, servis pro telekomunikační zařízení tuzemská i zahraniční, servis telekomunikačních, datových a jiných sítí, instalace a opravy; (38) mobilní telekomunikační služby a ostatní telekomunikační služby, dále služby spočívající v přímém propojení lokálních pevných sítí se sítí mobilních telefonů, informační služby na Internetu, poskytování informačního servisu prostřednictvím telefonu, mobilní telekomunikační sítě, Internetu, poskytování on-line přístupu k informačním službám a databázím, přenos, poskytování nebo vyvolávání informací z počítačových databází, on-line informační a databázové služby, komunikační služby prostřednictvím Internetu, vnějších a vnitřních sítí, šíření elektronických tiskovin, časopisů, periodik a knih prostřednictvím počítačové, datové, elektronické, telekomunikační nebo informační sítě, provozování informační a datové sítě, provozování veřejné mobilní radiotelefonní sítě, pronájem telekomunikačních okruhů a sítí, zřizování a provozování veřejných, soukromých i účelových sítí, provozování datových a počítačových sítí, služby poskytované integrovanou digitální sítí, elektronický přenos dokumentů, přenos informací, zprostředkování přenosu dat, zprostředkovatelská a poradenská činnost v oblasti telekomunikací, poradenská činnost v oblasti telekomunikačních zařízení; (41) vydavatelství nosičů informací, služby školící a vzdělávací, služby publikační, vydávání tiskovin, organizace a provádění her a soutěží, sportovní, zábavná a výchovná činnost; (42) analytické a inženýrské práce v oblasti telekomunikací, poradenská činnost v oblasti výpočetní techniky a jejího servisu, provozování počítačových center, zprostředkovatelská a obstaravatelská činnost v oblasti výpočetní techniky, poradenská činnost v oblasti výpočetní techniky a elektrotechniky, hosting.

(511) 9, 14, 16, 18, 19, 21, 24, 26, 34, 35, 36, 37, 38, 41, 42
(210) O-173319

(111) **262648**
(220) 15.10.2001
(151) 28.04.2004
(540)

AUSTERLITZ

(730) **AusterlitzPro s.r.o.**, Gorkého 61/11, Brno, 60200, CZ

(740) Ing. Dohnal Jiří, patentový zástupce, Nedbalova 29, Brno, 62300
(510) (3) kosmetické přípravky, mýdla, vonné oleje, vlasové vody (lotions), zubní pasty a prášky; (5) vitamínové a multivitaminové přípravky a nápoje, vitamíny a minerály a stopové prvky, výtažky z bylin a kombinované přípravky s vitamíny, minerálů a bylinných výtažků, potravinové doplňky obohacené vitamíny a/nebo minerály a/nebo stopovými prvky, vše na bázi přírodních produktů pro regeneraci a rekondici, vše s léčebnými účinky; (9) přístroje pro záznam, přenos nebo reprodukci zvuku či obrazu, software na magnetických nosičích, magnetické nebo optické nosiče zvukových a/nebo obrazových záznamů nahrané i nenahrané, videokazety nahrané i nenahrané, audiokazety nahrané i nenahrané, audiovizuální programy, audioprogramy, audiovizuální díla, audiovizuální díla v digitální podobě, CD disky, videodiskety, audiodiskety, informace a záznamy v elektronické podobě; (16) papír, lepenka a výrobky z těchto materiálů, které nejsou zařazeny do jiných tříd, tiskárenské výrobky, tiskoviny, časopisy, periodika, knihy, potřeby pro knižní vazby, fotografie, papírenské zboží, psací potřeby, lepidla pro papírenství nebo domácnost, materiál pro umělce, štětce, psací stroje a kancelářské potřeby s výjimkou nábytku, učební a školní potřeby a pomůcky s výjimkou přístrojů, plastické obaly, které nejsou zařazeny do jiných tříd; (17) kaučuk, gutaperča, guma, asbest, slída a výrobky z těchto materiálů, pokud nejsou obsaženy v jiných třídách, plastické hmoty a polotovary z plastických hmot, jako například fólie, desky a tyče, těsnicí materiály, ucpávky a izolace tepelné, elektrické nebo zvukové, ohebné nekovové trubky a hadice; (18) kůže, imitace kůže, výrobky z těchto materiálů, pokud nejsou obsaženy v jiných třídách, surové kůže a kožešiny, kufry a cestovní brašny, deštníky, slunečníky a hole, biče, postroje na koně a sedlářské výrobky; (25) oděvy, obuv, kloboučnické zboží, zejména pro sportovní a rekreační účely; (28) hry, hračky, tělocvičné a sportovní potřeby s výjimkou oděvů, sportovní potřeby, pokud nejsou zařazeny do jiných tříd, například rybářské potřeby, nářadí pro zimní sport, nářadí pro sportovní hry, zboží plážové a koupací, ozdoby na vánoční stromky, hrací karty; (29) potraviny a potravinářské výrobky, spadající do této třídy, jako jsou potraviny z ryb a potraviny solené, maso, maso v jateční úpravě, masové výtažky, masné a uzenářské výrobky, ryby, měkkýši a korýši, drůbež, zvěřina, konzervované, sušené a vařené ovoce a zelenina, rosoly, zavařeniny, vejce, mléko a jiné mlékařenské výrobky, včetně mléčných nápojů, jedlé oleje a tuky, potraviny v konzervách spadající do této třídy, rajský protlak; (30) káva, čaj, kakao, cukr, rýže, tapioka, ságo, kávové náhražky, mouka a obilní přípravky, chléb, sušenky, suchary, koláče, jemné pečivo a cukrovinky, zmrzlina, med, sirup z melasy, kvasnice, prášky do pečiva, sůl, hořčice, ocet, chuťové omáčky, majonézy, kečupy, koření, led na chlazení; (31) výrobky zemědělské, zahradnické, lesní a zrní, pokud nejsou uvedeny v jiných třídách, živá zvířata, čerstvé ovoce a zelenina, osivo, čerstvé rostliny a květiny, čerstvé lesní plody, krmivo pro zvířata, slad na výrobu piva a lihovin; (34) tabák v surovém stavu, tabákové výrobky, potřeby pro kuřáky, zápalky; (35) inzertní, reklamní a propagační činnost, poskytování pomoci při provozu obchodu, včetně zprostředkování obchodních a souvisejících obchodně personálních záležitostí, správa obchodních zájmů třetích osob v oblasti jejich movitého majetku, jejich kontrola, vedení a ochrana, vypracování statistických přehledů, poradenství v oblasti organizace a ekonomiky podnikání, organizování výstav a veletrhů k reklamním a obchodním účelům, pořádání módních přehlídek pro reklamní a obchodní účely, pronájem kancelářských strojů a zařízení, distribuce zboží k reklamním účelům, rozmnožování dokumentů, obstaravatelská a zprostředkovatelská činnost ve výše uvedených oborech včetně v oblasti nákupu a prodeje zboží; (39) doprava, přepravování a skladování zboží, doprava v rámci služeb cestovní kanceláře, organizování cest, poskytování a zprostředkování cestovních služeb, zprostředkování dopravy, poskytování průvodcovských služeb, pořádání prohlídek, zájezdů a výletů, pronájem vozidel, garáží, parkovišť a skladů, ustájení koní a jejich pronájem, provozování lyžařského vleku, zprostředkovatelská činnost v této oblasti; (41) činnost vyučovací, výchovná, vzdělávací a zábavní včetně pořádání specializačních doškolovacích kurzů, doprovodné výstavy, provozování pracovního diskusního a zájmového klubu, organizování výstav ke vzdělávacím,

kulturním, výchovným a zábavním účelům, organizování módních přehlídek k výchovným, vzdělávacím a zábavním účelům, pořádání zábavních pořadů, pořádání zábavních soutěží, činnost v oblasti sportovních aktivit, provozování tělovýchovných zařízení a zařízení sloužících k regeneraci a rekondici, provozování golfových a tenisových hřišť, jakož i lyžařského vleku a provozování bazénů, nakladatelská a vydavatelská činnost, distribuční a půjčovná činnost, spadající do této třídy, provozování galerií, zprostředkovatelská činnost v této oblasti; (42) inženýrsko-technická činnost v oblasti tvorby a poskytování software, zprostředkovatelská činnost v této oblasti; (43) provozování kempů; (44) provozování lázní, chov hospodářských zvířat, zprostředkovatelská činnost v této oblasti.

(511) 3, 5, 9, 16, 17, 18, 25, 28, 29, 30, 31, 34, 35, 39, 41, 42, 43, 44

(210) O-172418

(111) **267323**

(220) 09.08.2001

(151) 10.11.2004

(540)

Cuvée Imperial

(730) **Ing. Petr Marcínčák**, Vinařská 6, Mikulov, 69201, CZ

(740) Ing. Brodská Blanka, Josefů Faimonové 14, Brno, 62800

(510) (32) nealkoholické nápoje, ovocné šťávy, mošty a výtažky, sirupy, šumivé nápoje - v rámci této třídy, minerálky, stolní vody; (33) alkoholické nápoje, víno, lihoviny, likéry, alkoholické výtažky z ovoce, koktaily; (42) provozování restaurace, motelu, občerstvení, baru, kantýny, bufetu.

(511) 32, 33, 42

(210) O-170416

(111) **290439**

(220) 27.06.2001

(151) 28.05.2007

(540)

SENSI

(730) **Giorgio Armani S.p.A., Milan, SWISS BRANCH**

Mendrisio, Via Penate 4, 6850 Mendrisio, CH

(740) Čermák a spol., JUDr. Karel Čermák, advokát, Národní 32, Praha 1, 11000

(510) (3) voňavkářské výrobky.

(511) 3

(210) O-438981

Zániky ochranných známek uplynutím doby platnosti

Kapitola obsahuje údaje o ochranných známkách, které zanikly uplynutím doby platnosti podle ustanovení § 29 odst. 1 zákona č. 441/2003 Sb.

Číslo zápisu	Datum zániku		
154403	16.09.2010	237743	14.09.2010
154417	15.09.2010	237744	14.09.2010
154462A	16.09.2010	237749	19.09.2010
154462	16.09.2010	237750	19.09.2010
160062	18.09.2010	237755	19.09.2010
160365	16.09.2010	237756	19.09.2010
164755	19.09.2010	237757	19.09.2010
168411	21.09.2010	238454	13.09.2010
168478	21.09.2010	238456	13.09.2010
168824	19.09.2010	238459	14.09.2010
169013	17.09.2010	238461	14.09.2010
169201	13.09.2010	238464	15.09.2010
169205	13.09.2010	238471	18.09.2010
169212	13.09.2010	238473	19.09.2010
169235	19.09.2010	239256	13.09.2010
169282	14.09.2010	239257	13.09.2010
169292	21.09.2010	239259	14.09.2010
169324	21.09.2010	239261	15.09.2010
169819	13.09.2010	239262	15.09.2010
169820	13.09.2010	239263	15.09.2010
170812	21.09.2010	239264	15.09.2010
232458	18.09.2010	239265	15.09.2010
233918	13.09.2010	239266	18.09.2010
233919	14.09.2010	239268	18.09.2010
233922	18.09.2010	239269	18.09.2010
233923	18.09.2010	239270	18.09.2010
233924	18.09.2010	239271	18.09.2010
234548	13.09.2010	239274	18.09.2010
234549	13.09.2010	240094	13.09.2010
234550	13.09.2010	240095	13.09.2010
234551	13.09.2010	240096	14.09.2010
234552	13.09.2010	240097	14.09.2010
236193	07.08.2010	240098	14.09.2010
236280	13.09.2010	240099	15.09.2010
236281	13.09.2010	240100	15.09.2010
236282	13.09.2010	240101	18.09.2010
236283	13.09.2010	240102	18.09.2010
236284	15.09.2010	240103	18.09.2010
236285	18.09.2010	240104	18.09.2010
236287	18.09.2010	240949	18.09.2010
236959	13.09.2010	240950	18.09.2010
236960	14.09.2010	240951	19.09.2010
236961	14.09.2010	241940	13.09.2010
237729	13.09.2010	242926	19.09.2010
237732	13.09.2010	244092	14.09.2010
237733	13.09.2010	244711	14.09.2010
237734	13.09.2010	244712	18.09.2010
237735	14.09.2010	245427	13.09.2010
237737	14.09.2010	245428	15.09.2010
237738	14.09.2010	247961	19.09.2010
237739	14.09.2010	251231	13.09.2010
237741	14.09.2010	251232	14.09.2010

Vzdání se práv k ochranné známce

Vlastník ochranné známky se může podle ustanovení § 30 zákona č. 441/2003 Sb. u Úřadu písemným prohlášením vzdát práv k ochranné známce v rozsahu všech výrobků nebo služeb, pro které byla zapsána, nebo některých z nich. Účinky tohoto prohlášení nastávají dnem doručení prohlášení vlastníka ochranné známky Úřadu a nelze je vzít zpět. V této kapitole je tedy uvedeno datum účinnosti vzdání se práv k ochranné známce. Pokud se vlastník vzdal práv k ochranné známce jen v rozsahu některých výrobků a služeb, je pod příslušným INID kódem zveřejněn rovněž zbývající seznam výrobků a služeb, pro které ochranná známka zůstává zapsána.

Tato kapitola dále zahrnuje údaje o ochranných známkách, u kterých vlastník písemným prohlášením omezil rozsah ochrany ve vztahu k prvku ochranné známky.

(111) 258983

(540)

SUPRALIP

(210) O-188297

s účinností ode dne 29.03.2011/vzdání se práv k ochranné známce

Změny vlastníků ochranných známek

Kapitola obsahuje údaje o ochranných známkách, které byly převedeny nebo přešly ve smyslu ustanovení § 15 odst. 1, 2 a § 16 zákona č. 441/2003 Sb. na jiného vlastníka v rozsahu všech zapsaných výrobků nebo služeb.

Číslo zápisu	Dřívější vlastník	Nynější vlastník	S účinností od
160534	RJR - MACDONALD, Inc., One, First Canadian Place, Suite 6000, 60th Floor, P.O. BOX 111, Toronto, CA, US	RJR-MACDONALD CORP., One, First Canadian Place, Suite 6000, 60th Floor, P.O. BOX 111, Toronto, Ontario, CA, US	04.04.2011
160534	RJR-MACDONALD CORP., One, First Canadian Place, Suite 6000, 60th Floor, P.O. BOX 111, Toronto, Ontario, CA, US	JTI-MACDONALD TM CORP., 2455 Ontario Street East, Montreal, Quebec H2K 1W3, CA	04.04.2011
190851	FAMily media, spol. s r.o., Týnská 1053/21, Praha 1, 11000, CZ	Security Media, s.r.o., Májová 116, Všejanya, 29443, CZ	04.04.2011
192492	Ing. Jitka Loučková, Karlovo nám. 185, Mělník, 27601, CZ	Šárka Švábová, Sportovců 3134, Kladno, 27204, CZ	04.04.2011
217223	EXPERTA TRADING s.r.o. v likvidaci, Tyršova 311, Jaroměř 3, 55102, CZ	Luděk Hubka, Výrava 13, Smiřice, 50303, CZ	30.03.2011
217224	EXPERTA TRADING s.r.o. v likvidaci, Tyršova 311, Jaroměř 3, 55102, CZ	Luděk Hubka, Výrava 13, Smiřice, 50303, CZ	30.03.2011
217225	EXPERTA TRADING s.r.o. v likvidaci, Tyršova 311, Jaroměř 3, 55102, CZ	Luděk Hubka, Výrava 13, Smiřice, 50303, CZ	30.03.2011
222041	Jesenické prameny Nová Pláň, a.s., Nová Pláň 61, Okres: Bruntál, 79201, CZ	NUTREND D. S., a.s., Selské nám. 9/43, Olomouc - Chválkovice, 77200, CZ	01.04.2011
222882	CPress Media, a.s., Holandská 8, Brno, 63900, CZ	VERSA LLC, 835 Central Avenue Suite # 402F, Hot Springs, AR, US	31.03.2011
229089	Jesenické prameny Nová Pláň, a.s., Nová Pláň 61, Bruntál, 79201, CZ	NUTREND D. S., a.s., Selské nám. 9/43, Olomouc - Chválkovice, 77200, CZ	01.04.2011
229361	Jesenické prameny Nová Pláň, a.s., Nová Pláň 61, Nová Pláň, 79201, CZ	NUTREND D. S., a.s., Selské nám. 9/43, Olomouc - Chválkovice, 77200, CZ	01.04.2011
233212	CPress Media, a.s., Holandská 8, Brno, 63900, CZ	VERSA LLC, 835 Central Avenue Suite # 402F, Hot Springs, AR, US	31.03.2011
233213	CPress Media, a.s., Holandská 8, Brno, 63900, CZ	VERSA LLC, 835 Central Avenue Suite # 402F, Hot Springs, AR, US	31.03.2011
235251	Jesenické prameny Nová Pláň, a.s., Nová Pláň čp. 61, 79201, CZ	NUTREND D. S., a.s., Selské nám. 9/43, Olomouc - Chválkovice, 77200, CZ	01.04.2011
240243	Jesenické prameny Nová Pláň, a.s., Nová Pláň 61, 79201, CZ	NUTREND D. S., a.s., Selské nám. 9/43, Olomouc - Chválkovice, 77200, CZ	01.04.2011
243154	František Bernold, Ocelářská 240/23, Ostrava - Vítkovice, 73601, CZ	BERNOLD s.r.o., Ocelářská 240/23, Ostrava, Vítkovice, 70300, CZ	31.03.2011
246267	CPress Media, a.s., Holandská 8, Brno, 63900, CZ	VERSA LLC, 835 Central Avenue Suite # 402F, Hot Springs, AR, US	31.03.2011
248276	CPress Media, a.s., Holandská 8, Brno, 63900, CZ	VERSA LLC, 835 Central Avenue Suite # 402F, Hot Springs, AR, US	31.03.2011
250093	Jesenické prameny Nová Pláň, a.s., Nová Pláň č. 61, Nová Pláň, okr. Bruntál, 79201, CZ	NUTREND D. S., a.s., Selské nám. 9/43, Olomouc - Chválkovice, 77200, CZ	01.04.2011
250094	Jesenické prameny Nová Pláň, a.s., Nová Pláň č. 61, Nová Pláň, okr. Bruntál, 79201, CZ	NUTREND D. S., a.s., Selské nám. 9/43, Olomouc - Chválkovice, 77200, CZ	01.04.2011
250095	Jesenické prameny Nová Pláň, a.s., Nová Pláň č. 61, Nová Pláň, okr. Bruntál, 79201, CZ	NUTREND D. S., a.s., Selské nám. 9/43, Olomouc - Chválkovice, 77200, CZ	01.04.2011
250350	ČAS - CZECH ACOMMODATION SERVICE, s. r. o., Elišky Peškové 11/197, Praha 5 - Smichov, 15000, CZ	KAVERO Consulting a.s., U Prefy 18/794, Praha 8, 18200, CZ	05.04.2011

Číslo zápisu	Dřívější vlastník	Nynější vlastník	S účinností od
251376	Jesenické prameny Nová Pláň, a.s., Nová Pláň č. 61, Nová Pláň, okr. Bruntál, 79201, CZ	NUTREND D. S., a.s., Selské nám. 9/43, Olomouc - Chválkovice, 77200, CZ	01.04.2011
251737	Jesenické prameny Nová Pláň, a. s., Nová Pláň 61, 79201, CZ	NUTREND D. S., a.s., Selské nám. 9/43, Olomouc - Chválkovice, 77200, CZ	01.04.2011
253706	Jesenické prameny Nová Pláň, a.s., Nová Pláň 61, 79201, CZ	NUTREND D. S., a.s., Selské nám. 9/43, Olomouc - Chválkovice, 77200, CZ	01.04.2011
257927	Jesenické prameny Nová Pláň, a. s., Nová Pláň 61, Bruntál, 79201, CZ	NUTREND D. S., a.s., Selské nám. 9/43, Olomouc - Chválkovice, 77200, CZ	01.04.2011
257928	Jesenické prameny Nová Pláň, a. s., Nová Pláň 61, Bruntál, 79201, CZ	NUTREND D. S., a.s., Selské nám. 9/43, Olomouc - Chválkovice, 77200, CZ	01.04.2011
257929	Jesenické prameny Nová Pláň, a. s., Nová Pláň 61, Bruntál, 79201, CZ	NUTREND D. S., a.s., Selské nám. 9/43, Olomouc - Chválkovice, 77200, CZ	01.04.2011
258265	CPress Media, a.s., Holandská 8, Brno, 63900, CZ	VERSA LLC, 835 Central Avenue Suite # 402F, Hot Springs, AR, US	31.03.2011
258580	Jesenické prameny Nová Pláň, a. s., Nová Pláň 61, Nová Pláň, okres Bruntál, 79201, CZ	NUTREND D. S., a.s., Selské nám. 9/43, Olomouc - Chválkovice, 77200, CZ	01.04.2011
267177	Jesenické prameny Nová Pláň, a. s., Nová Pláň 61, Nová Pláň, 79201, CZ	NUTREND D. S., a.s., Selské nám. 9/43, Olomouc - Chválkovice, 77200, CZ	01.04.2011
268233	CEGEDIM CIS, s.r.o., Šumavská 519/35, Brno, 60200, CZ	CEGEDIM CZ s.r.o., Zbuzkova 47/141, Praha 9, 19000, CZ	05.04.2011
274830	CPress Media, a.s., Holandská 8, Brno, 63900, CZ	VERSA LLC, 835 Central Avenue Suite # 402F, Hot Springs, AR, US	31.03.2011
275976	CPress Media, a.s., Holandská 8, Brno, 63900, CZ	VERSA LLC, 835 Central Avenue Suite # 402F, Hot Springs, AR, US	31.03.2011
276240	Jesenické prameny Nová Pláň, a. s., Nová Pláň 61, Nová Pláň, 79201, CZ	NUTREND D. S., a.s., Selské nám. 9/43, Olomouc - Chválkovice, 77200, CZ	01.04.2011
278654	CPress Media, a.s., Holandská 8, Brno, 63900, CZ	VERSA LLC, 835 Central Avenue Suite # 402F, Hot Springs, AR, US	31.03.2011
285210	Jesenické prameny Nová Pláň, a.s., Nová Pláň 61, Nová Pláň, 79201, CZ	NUTREND D. S., a.s., Selské nám. 9/43, Olomouc - Chválkovice, 77200, CZ	01.04.2011
290316	Jesenické prameny Nová Pláň, a. s., Nová Pláň 61, Nová Pláň, 79201, CZ	NUTREND D. S., a.s., Selské nám. 9/43, Olomouc - Chválkovice, 77200, CZ	01.04.2011
292534	Jesenické prameny Nová Pláň, a.s., Nová Pláň 61, Nová Pláň, 79201, CZ	NUTREND D. S., a.s., Selské nám. 9/43, Olomouc - Chválkovice, 77200, CZ	01.04.2011
296795	Jesenické prameny Nová Pláň, a.s., Nová Pláň 61, Nová Pláň, 79201, CZ	NUTREND D. S., a.s., Selské nám. 9/43, Olomouc - Chválkovice, 77200, CZ	01.04.2011
296796	Jesenické prameny Nová Pláň, a.s., Nová Pláň 61, Nová Pláň, 79201, CZ	NUTREND D. S., a.s., Selské nám. 9/43, Olomouc - Chválkovice, 77200, CZ	01.04.2011
298341	SHIMANSKI s.r.o., Blanická 973/185, Ostrava - Stará Bělá, 72400, CZ	Milan Kučera, Blanická 973/185, Ostrava - Stará Bělá, 72400, CZ	04.04.2011
303298	Jesenické prameny Nová Pláň, a.s., Nová Pláň 61, Nová Pláň, 79201, CZ	NUTREND D. S., a.s., Selské nám. 9/43, Olomouc - Chválkovice, 77200, CZ	01.04.2011
303342	YINACHI s.r.o., Nad Štolou 762/4, Praha 7, 17000, CZ	BEJBYPANK CZ s.r.o., Brázdímská 935/18, Brandýs nad Labem - Stará Boleslav, 25001, CZ	04.04.2011
305348	Jesenické prameny - Nová Pláň, a.s., Nová Pláň 61, Nová Pláň, 79201, CZ	NUTREND D. S., a.s., Selské nám. 9/43, Olomouc - Chválkovice, 77200, CZ	01.04.2011
307021	Jesenické prameny Nová Pláň a.s., Nová Pláň 61, Nová Pláň, okres Bruntál, 79201, CZ	NUTREND D. S., a.s., Selské nám. 9/43, Olomouc - Chválkovice, 77200, CZ	01.04.2011
307199	Jesenické prameny Nová Pláň a.s., Nová Pláň 61, Nová Pláň, 79201, CZ	NUTREND D. S., a.s., Selské nám. 9/43, Olomouc - Chválkovice, 77200, CZ	01.04.2011
313043	Jesenické prameny Nová Pláň, a.s., Nová Pláň 61, Nová Pláň, 79201, CZ	NUTREND D. S., a.s., Selské nám. 9/43, Olomouc - Chválkovice, 77200, CZ	01.04.2011

Změny v údajích o vlastních ochranných známkách

Kapitola obsahuje ochranné známky, u kterých byla v rejstříku ochranných známkách vyznačena změna v údajích o vlastních ve smyslu ustanovení § 27 odst. 2 a 7 zákona č. 441/2003 Sb.

Číslo zápisu	Vlastník	S účinností od
154679	The Whitaker LLC, 4550 New Linden Hill Road, Wilmington, DE, US	01.04.2011
154680	The Whitaker LLC, 4550 New Linden Hill Road, Wilmington, DE, US	01.04.2011
171102	Severochema, družstvo pro chemickou výrobu, Liberec, Vilová 333/2, Liberec, 46171, CZ	31.03.2011
171103	Severochema, družstvo pro chemickou výrobu, Liberec, Vilová 333/2, Liberec, 46171, CZ	31.03.2011
171797	Stokely-Van Camp, Inc., společnost zřízená podle zákonů státu Indiana, 555 West Monroe Street, Chicago, IL, US	31.03.2011
177698	HERBALIFE INTERNATIONAL, INC., 800 W. Olympic Blvd., Suite 406, 90015 Los Angeles, CA, US	04.04.2011
179634	HERBALIFE INTERNATIONAL, INC., 800 W. Olympic Blvd., Suite 406, 90015 Los Angeles, CA, US	04.04.2011
179635	HERBALIFE INTERNATIONAL, INC., 800 W. Olympic Blvd., Suite 406, 90015 Los Angeles, CA, US	04.04.2011
180954	HERBALIFE INTERNATIONAL, INC., 800 W. Olympic Blvd., Suite 406, 90015 Los Angeles, CA, US	04.04.2011
184198	HERBALIFE INTERNATIONAL, INC., 800 W. Olympic Blvd., Suite 406, 90015 Los Angeles, CA, US	04.04.2011
186933	Abbott Products GmbH, Hans-Böckler-Allee 20, 30173 Hannover, DE	01.04.2011
190328	HERBALIFE INTERNATIONAL, INC., 800 W. Olympic Blvd., Suite 406, 90015 Los Angeles, CA, US	04.04.2011
190329	HERBALIFE INTERNATIONAL, INC., 800 W. Olympic Blvd., Suite 406, 90015 Los Angeles, CA, US	04.04.2011
194264	HERBALIFE INTERNATIONAL, INC., 800 W. Olympic Blvd., Suite 406, 90015 Los Angeles, CA, US	04.04.2011
196990	The Whitaker LLC, 4550 New Linden Hill Road, Wilmington, DE, US	30.03.2011
207724	HERBALIFE INTERNATIONAL, INC., 800 W. Olympic Blvd., Suite 406, 90015 Los Angeles, CA, US	04.04.2011
210338	HERBALIFE INTERNATIONAL, INC., 800 W. Olympic Blvd., Suite 406, 90015 Los Angeles, CA, US	04.04.2011
216598	HERBALIFE INTERNATIONAL, INC., 800 W. Olympic Blvd., Suite 406, 90015 Los Angeles, CA, US	04.04.2011
221698	The Whitaker LLC, 4550 New Linden Hill Road, Wilmington, DE, US	30.03.2011
224038	HERBALIFE INTERNATIONAL, INC., 800 W. Olympic Blvd., Suite 406, 90015 Los Angeles, CA, US	04.04.2011
237079	Asociace podnikatelek a manažerek ČR, Plzeňská 221/130, Praha 5, 15000, CZ	31.03.2011
240756	hcentrum.cz a.s., Sokolovská 105/68, Praha 8, 18600, CZ	31.03.2011
240767	KV - Důlní svítidla, s.r.o., Mostecká 141, Otovice, 36001, CZ	05.04.2011
241654	ŠPINAR - software s.r.o., Lipová 732/11, Brno, 60200, CZ	05.04.2011
242213	Šebková Hana, Letohradská 52, Praha 7 - Holešovice, 17000, CZ	04.04.2011
242330	HERBALIFE INTERNATIONAL, INC., 800 W. Olympic Blvd., Suite 406, 90015 Los Angeles, CA, US	04.04.2011
243026	METAVANTE CORPORATION, 601 Riverside Avenue, Jacksonville, 32204, FL, US	30.03.2011
243369	PROFI CREDIT Czech, a.s., Jindřišská 24/941, Praha 1, 11000, CZ	04.04.2011
243655	Erba Lachema s.r.o., Karásek 2219/1d, Brno, 62133, CZ	05.04.2011
243781	CRAVT s.r.o., Chýnovská 2994, Tábor, 39002, CZ	01.04.2011
244515	RANBAXY LABORATORIES LIMITED, Plot No. 90, Sector-32, Gurgaon-122001, Haryana, IN	04.04.2011
244517	RANBAXY LABORATORIES LIMITED, Plot No. 90, Sector-32, Gurgaon-122001, Haryana, IN	04.04.2011
244844	RENCAR PRAHA, a.s., Křižíkova 148/34, Praha 8, 18600, CZ	30.03.2011
245602	ŠUMAVSKÝ PRAMEN a.s., Novohradská 745/21, České Budějovice, 37001, CZ	05.04.2011
252188	Sicco s.r.o., Plynárenská 63, Kolín 4, 28002, CZ	01.04.2011
253621	Selena Co. Spółka Akcyjna, Strzegomska 2 - 4, 53-611 Wrocław, PL	30.03.2011
259137	Selena Co. Spółka Akcyjna, Strzegomska 2 - 4, 53-611 Wrocław, PL	30.03.2011
260353	HERBALIFE INTERNATIONAL, INC., 800 W. Olympic Blvd., Suite 406, 90015 Los Angeles, CA, US	04.04.2011
263735	HERBALIFE INTERNATIONAL, INC., 800 W. Olympic Blvd., Suite 406, 90015 Los Angeles, CA, US	04.04.2011
265396	ARTEDDY EU s.r.o., Českobratrská 4307/6, Prostějov, 79601, CZ	01.04.2011

Číslo zápisu	Vlastník	S účinností od
268233	CEGEDIM CIS, s.r.o., Šumavská 519/35, Brno, 60200, CZ	05.04.2011
273575	Selena Co. Spółka Akcyjna, Strzegomska 2 - 4, 53-611 Wroclaw, PL	30.03.2011
273910	Selena Co. Spółka Akcyjna, Strzegomska 2 - 4, 53-611 Wroclaw, PL	30.03.2011
279398	ALBIXON a.s., Zbraslavská 55, Praha 5, 15900, CZ	01.04.2011
281304	ALBIXON a.s., Zbraslavská 55, Praha 5, 15900, CZ	01.04.2011
281318	ALBIXON a.s., Zbraslavská 55, Praha 5, 15900, CZ	01.04.2011
290459	ALBIXON a.s., Zbraslavská 55, Praha 5, 15900, CZ	01.04.2011
292018	Selena Co. Spółka Akcyjna, Strzegomska 2 - 4, 53-611 Wroclaw, PL	30.03.2011
294503	VAGNERPLAST spol. s r.o., Hutská 124, Kladno, 27201, CZ	05.04.2011
297490	ALBIXON a.s., Zbraslavská 55, Praha 5, 15900, CZ	01.04.2011
302474	ALBIXON a.s., Zbraslavská 55, Praha 5, 15900, CZ	01.04.2011
306078	ALBIXON a.s., Zbraslavská 55, Praha 5, 15900, CZ	01.04.2011
309949	ALBIXON a.s., Zbraslavská 55, Praha 5, 15900, CZ	01.04.2011
311309	EXATHERM, s.r.o., Bořivojova 878/35, Praha 3 - Žižkov, 13000, CZ	05.04.2011
311310	EXATHERM, s.r.o., Bořivojova 878/35, Praha 3 - Žižkov, 13000, CZ	05.04.2011
312911	PELIKAN DANIEL, Doubravice 110, Pardubice, 53353, CZ	01.04.2011
313163	PELIKAN DANIEL, Doubravice 110, Pardubice, 53353, CZ	01.04.2011
313164	PELIKAN DANIEL, Doubravice 110, Pardubice, 53353, CZ	01.04.2011
313165	PELIKAN DANIEL, Doubravice 110, Pardubice, 53353, CZ	01.04.2011
313166	PELIKAN DANIEL, Doubravice 110, Pardubice, 53353, CZ	01.04.2011
313167	PELIKAN DANIEL, Doubravice 110, Pardubice, 53353, CZ	01.04.2011
313168	PELIKAN DANIEL, Doubravice 110, Pardubice, 53353, CZ	01.04.2011
313169	PELIKAN DANIEL, Doubravice 110, Pardubice, 53353, CZ	01.04.2011
313170	PELIKAN DANIEL, Doubravice 110, Pardubice, 53353, CZ	01.04.2011
313314	PELIKAN DANIEL, Doubravice 110, Pardubice, 53353, CZ	01.04.2011
313556	PELIKAN DANIEL, Doubravice 110, Pardubice, 53353, CZ	01.04.2011
314637	PELIKAN DANIEL, Doubravice 110, Pardubice, 53353, CZ	01.04.2011
314638	PELIKAN DANIEL, Doubravice 110, Pardubice, 53353, CZ	01.04.2011
316410	AveClara s.r.o., Radlická 663/28, Praha 5, 15000, CZ	30.03.2011
317260	Metal Arsenal s.r.o., Poděbradova ulice 1920, Lysá nad Labem, 28922, CZ	31.03.2011
317378	Metal Arsenal s.r.o., Poděbradova ulice 1920, Lysá nad Labem, 28922, CZ	31.03.2011

Ostatní rozhodné údaje a úřední opravy

Kapitola zahrnuje zejména přetřídění seznamu výrobků a služeb v návaznosti na mezinárodní zápis, opravu chyb ve formulaci, přepisů a zjevných nesprávností za účelem uvedení do souladu se skutečností. V této kapitole jsou zveřejňovány jen takové údaje, které nemohou být zveřejněny spolu se zveřejněním přihlášky nebo se zápisem ochranné známky. Dále kapitola obsahuje důležitá úřední sdělení.

(111)

(210) O-479582

Datum provedení změny: 01.04.2011

V souladu s upřesněním seznamu výrobků a služeb byla doplněna třída 35 "obchodní činnost s nahranými nosiči zvukových a obrazových záznamů".

(111)

(210) O-481395

Datum provedení změny: 04.04.2011

Přihláška byla zveřejněna s neúplným seznamem výrobků a služeb, proto je v tomto čísle Věstníku zveřejněna znovu.