

### Číselné INID kódy pro označování bibliografických dat technických řešení

### INID Codes for the identification of bibliographic data of technical solutions

(Standard WIPO ST. 9 a ST. 80)

(11)	číslo patentu/zápisu/osvědčení	(11)	Number of the patent/registration/certification
(15)	datum zápisu průmyslového vzoru	(15)	Industrial design registration date
(21)	číslo přihlášky/zálosti	(21)	Application number
(22)	datum podání přihlášky/zálosti	(22)	Date of application filing
(23)	údaje o výstavní prioritě	(23)	Exhibition priority data
(28)	počet průmyslových vzorů	(28)	Number of industrial designs included in the application
(31)	číslo prioritní přihlášky	(31)	Number of priority application
(32)	datum podání prioritní přihlášky	(32)	Filing date of priority application
(33)	země priority	(33)	Priority country
(40)	datum zveřejnění přihlášky vynálezu	(40)	Date of publication of patent application
(45)	datum zveřejnění zapsaného průmyslového vzoru	(45)	Publication date of the registered industrial design
(47)	datum zveřejnění udělení patentu a zápisu užitého vzoru, datum zápisu užitého vzoru, datum oznámení udělení evropského patentu v Evropském patentovém věstníku	(47)	Publication date of patent granting and publication date of utility model registration, registration date of utility model, publication date of European patent granting in the European patent bulletin
(51)	mezinárodní patentové třídění/Locarnské třídění průmyslových vzorů	(51)	International Patent Classification/ Locarno Classification for Industrial Designs
(54)	název	(54)	Title
(55)	vyobrazení průmyslového vzoru	(55)	Reproduction of the industrial design
(57)	anotace	(57)	Abstract
(68)	číslo základního patentu	(68)	Number of the basic patent
(71)	označení přihlašovatele/žadatele	(71)	Applicant
(72)	označení původce	(72)	Inventor
(73)	označení majitele/vlastníka	(73)	Owner
(74)	označení zástupce	(74)	Attorney's name and address
(86)	číslo mezinárodní přihlášky	(86)	International application number
(87)	číslo mezinárodního zveřejnění	(87)	International publication number
(92)	datum a číslo první registrace přípravku pro Českou republiku	(92)	Date and number(s) of the first authorization to market the product in the CZ
(93)	datum, číslo a země první registrace přípravku v rámci Společenství	(93)	Date, number(s) and country of the first authorization to market the product in the EEC
(94)	doba platnosti osvědčení	(94)	Term of certification validity
(95)	označení a typ přípravku	(95)	Name of the product and product type
(96)	datum podání a číslo evropské patentové přihlášky	(96)	European patent application filing date and number
(97)	datum zveřejnění a číslo zveřejnění evropské patentové přihlášky v Evropském patentovém věstníku	(97)	European patent application publication date and publication number in the European patent bulletin

### Číselné INID kódy pro označování bibliografických dat ochranných známek

### INID codes and minimum required for the identification of bibliographics data relating to marks

(Standard WIPO ST.60)

(111)	Číslo zápisu ochranné známky (registrace)	(111)	Number of registration
(151)	Datum zápisu ochranné známky	(151)	Date of the registration
(210)	Číslo přihlášky ochranné známky (spisu)	(210)	Number of the application
(220)	Datum podání přihlášky	(220)	Date of filing of the application
(320)	Datum vzniku práva přednosti	(320)	Date of the first application
(442)	Datum zveřejnění přihlášky po průzkumu	(442)	Date of the publication of the examined application
(450)	Datum zveřejnění zápisu ochranné známky ve Věstníku	(450)	Date of publication of the registration
(510)	Seznam výrobků a služeb	(510)	List of goods and/or services
(511)	Číslo třídy výrobků a služeb	(511)	Number of the class of goods and/or services
(526)	Omezení rozsahu ochrany o prvek	(526)	Disclaimer
(540)	Znění nebo vyobrazení ochranné známky	(540)	Reproduction of the mark
(551)	Kolektivní ochranná známka	(551)	Collective mark
(554)	Prostorová ochranná známka	(554)	Three-dimensional mark
(558)	Ochranná známka tvořená pouze barvou nebo kombinací barev	(558)	Mark consisting exclusively of one or several colours
(583)	Datum právní moci rozhodnutí/výsledek rozhodnutí	(583)	Date of the legal force of the decision/ result of the decision
(591)	Údaje o barevnosti ochranné známky	(591)	Information concerning colour
(730)	Přihlašovatel/vlastník ochranné známky	(730)	The applicant or the holder of the mark
(740)	Zástupce	(740)	Name and address of the representative
(811)	Mezinárodní číslo zápisu ochranné známky	(811)	Number of the international registration
(890)	Kód státu ochrany mezinárodní ochranné známky	(890)	INID code of the state of the international mark

# Kódy pro kódování záhlaví oznámení publikovaných ve Věstníku

(Standard WIPO ST. 17)

BB9A	zveřejněné přihlášky vynálezů	MK4A	zánik patentů uplynutím doby platnosti
FG1K	zapsané užité vzory	MK4F	zánik autorských osvědčení uplynutím doby ochrany
FG4A	udělené patenty	MK4Q	zánik průmyslového vzoru uplynutím doby ochrany
FG4Q	zapsané průmyslové vzory	MM4A	zánik patentů pro nezaplacení ročních poplatků
LD3K	částečný výmaz užitého vzoru	MM4F	zánik autorských osvědčení pro nezaplacení ročních poplatků
LD4Q	částečný výmaz průmyslového vzoru	ND1K	prodloužení platnosti užitého vzoru
MA4A	zánik patentu vzdáním se	ND4Q	obnova doby ochrany průmyslového vzoru
MA4F	zánik autorských osvědčení vzdáním se	PA4A	změna autorského osvědčení na patent
MC3K	výmaz užitého vzoru	PC9A	změna dispozičního práva k vynálezu
MC4A	zrušení patentu	PD1K	převod práv a ostatní změny majitelů užitého vzoru
MC4F	zrušení autorského osvědčení	PD4A	převod práv a ostatní změny majitelů patentů
MC4Q	výmaz průmyslového vzoru	PD4Q	převod práv a ostatní změny vlastníků průmyslových vzorů
MH1K	zánik užitého vzoru vzdáním se	QA9A	nabídka licence
MH4A	částečné zrušení patentu	SB4A	zapsané patenty do rejstříku po odtajnění
MH4F	částečné zrušení autorského osvědčení	SB4F	zapsaná autorská osvědčení do rejstříku po odtajnění
MH4Q	zánik průmyslového vzoru vzdáním se		
MK1K	zánik užitého vzoru uplynutím doby platnosti		

## Opravy Změny Různé

### Opravy u přihlášek vynálezů s žádostí o udělení patentu

HA9A	jmenování vynálezce	HF9A	oprava dat
HB9A	oprava jmen	HG9A	oprava chyb v třídění
HC9A	změna jmen	HH9A	oprava nebo změna všeobecně
HD9A	oprava adres	HK9A	tiskové chyby v úřed. věstnících
HE9A	změna adres		

## Opravy ochranných dokumentů

patenty	autorská osvědčení	užitné vzory	průmyslové vzory	
TA4A	TA4F	TA1K	TA4Q	jmenování vynálezce
TB4A	TB4F	TB1K	TB4Q	oprava jmen
TC4A	TC4F	TC1K	TC4Q	změna jmen
TD4A	TD4F	TD1K	TD4Q	oprava adres
TE4A	TE4F	TE1K	TE4Q	změna adres
TF4A	TF4F	TF1K	TF4Q	oprava dat
TG4A	TG4F	TG1K	TG4Q	oprava chyb v třídění
TH4A	TH4F	TH1K	TH4Q	oprava nebo změna všeobecně
TK9A	TK9F	TK1K	TK4Q	tiskové chyby v úřed. věstnících

## Kódy pro označování zemí a mezinárodních organizací použité ve věstníku

AR	Argentina
AT	Rakousko
BE	Belgie
BR	Brazílie
CH	Švýcarsko
CN	Čína
CZ	Česká republika
DE	Spolková republika Německo
DK	Dánsko
ES	Španělsko
FI	Finsko
FR	Francie
GB	Velká Británie
GR	Řecko
HR	Chorvatsko
IL	Izrael
IS	Island
IT	Itálie
JP	Japonsko
KR	Korejská republika
MD	Moldavsko
NL	Nizozemí
NO	Norsko
RO	Rumunsko
RU	Ruská federace
SE	Švédsko
SI	Slovinsko
SK	Slovensko
TR	Turecko
TW	Tajwan
US	Spojené státy americké
VG	Panenské ostrovy (Britské)

## Kódy pro označování států USA použité ve věstníku

AZ	Arizona
CA	California
DE	Delaware
IL	Illinois
MA	Massachusetts
MI	Michigan
NJ	New Jersey
NY	New York
OR	Oregon
PA	Pennsylvania
WI	Wisconsin

## **BB9A Zveřejněné přihlášky vynálezů - přehled podle čísel přihlášek**

Dále uvedené přihlášky vynálezů byly zveřejněny dnem, uvedeným ve Věstníku podle zákona č. 527/1990 Sb., o vynálezech a zlepšovacích návrzích, ve znění pozdějších předpisů, a jsou k dispozici v patentové knihovně Úřadu průmyslového vlastnictví, Antonína Čermáka 2a, 160 68, Praha 6.

2010-312	<b>B 32 B 5/26</b>	(2006.01)
2010-437	<b>B 01 D 53/77</b>	(2006.01)
2010-438	<b>B 01 D 53/00</b>	(2006.01)
2010-514	<b>F 16 L 1/26</b>	(2006.01)
2010-534	<b>C 11 B 3/00</b>	(2006.01)
2010-536	<b>B 60 R 7/08</b>	(2006.01)
2010-540	<b>A 61 K 39/02</b>	(2006.01)
2010-607	<b>C 09 K 17/40</b>	(2006.01)
2010-649	<b>B 65 D 88/52</b>	(2006.01)
2010-792	<b>E 21 D 23/04</b>	(2006.01)
2010-866	<b>B 23 B 5/28</b>	(2006.01)
2010-875	<b>B 01 J 20/22</b>	(2006.01)
2010-904	<b>B 29 C 70/68</b>	(2006.01)
2010-920	<b>C 21 D 7/04</b>	(2006.01)
2010-943	<b>C 04 B 28/00</b>	(2006.01)
2010-962	<b>B 60 K 26/02</b>	(2006.01)
2010-975	<b>G 02 B 6/00</b>	(2006.01)
2011-90	<b>C 21 D 1/00</b>	(2006.01)
2011-235	<b>G 01 N 33/04</b>	(2006.01)
2011-237	<b>G 01 N 33/02</b>	(2006.01)
2011-276	<b>C 21 D 9/00</b>	(2006.01)
2011-412	<b>H 01 J 37/28</b>	(2006.01)

## Zveřejněné přihlášky vynálezů - řazené podle MPT

- (51) **A61K 39/02** (2006.01)  
**C07K 14/285** (2006.01)  
**A61P 31/04** (2006.01)
- (21) **2010-540**
- (71) Bioveta, a.s., Ivanovice na Hané, CZ  
Mikrobiologický ústav AV ČR, v. v. i., Praha 4, CZ
- (72) Vrzal Vladimír MVDr. CSc., Ivanovice na Hané, CZ  
Bittner Libor Ing. CSc., Vyškov, CZ  
Nepeřený Jiří MVDr., Vyškov, CZ  
Sadílková Lenka Mgr., Semily, CZ  
Osička Radim Ing. Ph.D., Praha 4, CZ  
Šebo Peter Ing. CSc., Praha 4, CZ  
Sobotka Miroslav Ing. CSc., Praha 3, CZ
- (54) **Konstrukce, produkce, purifikace a využití rekombinantních faktorů virulence Actinobacillus pleuropneumoniae k diagnostice a k imunoprophylaxi actinobacilové pleuropneumonie u prasat**
- (22) 08.07.2010
- (57) Řešení zahrnuje konstrukci, produkci, purifikaci a využití univerzální vakcíny pro profylaxi a kontrolu infekcí vyvolaných bakterií Actinobacillus pleuropneumoniae u prasat. Podstata vakcíny spočívá v přítomnosti jednoho nebo více rekombinantních polypeptidů, připravených insercí příslušného genu z Actinobacillus pleuropneumoniae do expresního vektoru, expresi v Escherichia coli a následnou purifikaci. Řešení dále zahrnuje využití takovýchto rekombinantních proteinů jako antigenů umožňujících detekci specifické protilátkové odpovědi a rovněž jejich využití jak o specifických imunogenů k imunizaci cílového druhu zvířat nebo různých druhů experimentálních zvířat za účelem získání vysoce specifických hyperimunních sér. Tato séra mohou být dále využita v širokém spektru diagnostických metod určených k detekci proteinů specifických vůči uvedeným postupem připraveným hyperimunním sérum, s možností jejich následného využití v rámci praktické diagnostiky nebo experimentálního vyšetřování.
- (74) Advokátní kancelář, JUDr. PhDr. Jaromír Saxl, advokát, Údolní 33, Brno, 60200

- (51) **B01D 53/00** (2006.01)  
**B01D 71/36** (2006.01)  
**B01D 65/00** (2006.01)
- (21) **2010-438**
- (71) Česká hlava s.r.o., Svatý Jan pod Skalou, okr. Beroun, CZ  
Poloncarzová Magda Ing., Litoměřice, CZ  
Vejražka Jiří Ing. Ph.D., Praha 6, CZ
- (54) **Způsob separace plynné směsi a zařízení k provádění tohoto způsobu**
- (22) 02.06.2010
- (57) Způsob separace plynné směsi odlišné od bioplynu na dva proudy, z nichž první je ochuzen a druhý obohacen o alespoň jednu složku plynné směsi, při němž se plynná směs přivádí na jednu stranu kapalně membrány s vyšší afinitou k alespoň jedné složce plynné směsi, přičemž kapalná membrána je imobilizována v porézním nosiči s dobrou afinitou ke kapalině tvořící membránu, kde první proud se získává jako retentát a druhý jako permeát. Při tomto způsobu se ztráty kapaliny z membrány, k nimž dochází odváděním kapaliny v proudě permeátu, nahrazují syčením přiváděné plynné směsi párou této kapaliny při teplotě vyšší než je teplota, při níž probíhá membránová separace s následujícím vykondučováním této páry při ochlazení plynné směsi v membráně. Zařízení k provádění tohoto způsobu zahrnující membránový separátor (6), který je kapalnou membránou imobilizovanou v porézním nosiči (10) rozdělen na retentátový prostor (6a) a permeátový prostor (6b), přičemž k retentátovému prostoru (6a) je připojena přívodní armatura (1, 3, 5, 11) pro plynnou směs a odvodní armatura (13, 7, 9) pro proud retentátu a k permeátovému prostoru je připojena odvodní armatura (8, 14) pro proud permeátu, a v přívodním potrubí (11) pro plynnou směs je zařazen saturátor (5) pro

- syčení plynné směsi párou použité kapaliny.
- (74) Čermák a spol., JUDr. Karel Čermák, advokát, Národní 32, Praha 1, 11000

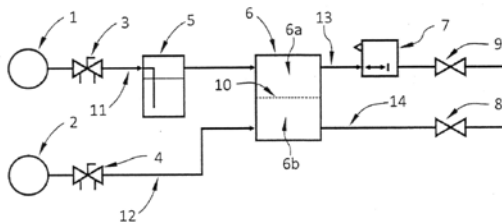

- (51) **B01D 53/77** (2006.01)  
**B01D 53/00** (2006.01)  
**C10L 3/00** (2006.01)
- (21) **2010-437**
- (71) Česká hlava s.r.o., Svatý Jan pod Skalou, okr. Beroun, CZ  
Izák Pavel Ing. Ph.D., Praha 9, CZ  
Poloncarzová Magda Ing., Litoměřice, CZ  
Vejražka Jiří Ing. Ph.D., Praha 6, CZ
- (54) **Způsob obohacování bioplynu z čistíček odpadních vod nebo ze zemědělské prvovýroby o methan a zařízení k provádění tohoto způsobu**
- (22) 02.06.2010
- (57) Způsob obohacování bioplynu z čistíček odpadních vod nebo ze zemědělské prvovýroby o methan, při němž se bioplyn přivádí na jednu stranu vodně kapalně membrány imobilizované v porézním hydrofilním nosiči, přičemž proud obohacený o methan a ochuzený o oxid uhličitý, sulfan a další nežádoucí složky obsažené v bioplynu se získává jako retentát a proud ochuzený o methan a obohacený o oxid uhličitý a další nežádoucí složky obsažené v bioplynu se získává jak permeát. Při způsobu se používá kapalně membrány tvořené samotnou vodou. Ztráty vody z membrány, k nimž dochází odváděním vody v proudě permeátu, se nahrazují syčením přiváděného bioplynu vodní parou při teplotě vyšší než je teplota, při níž probíhá membránová separace s následujícím vykondučováním této vodní páry při ochlazení bioplynu v membráně. Permeace přednostně probíhá do nosného plynu, například dusíku. Zařízení k provádění tohoto způsobu zahrnující membránový separátor (6), který je vodnou kapalnou membránou imobilizovanou v hydrofilním porézním nosiči (10) rozdělen na retentátový prostor (6a) a permeátový prostor (6b), přičemž k retentátovému prostoru (6a) je připojena přívodní armatura (1, 3, 5, 11) pro bioplyn a odvodní armatura (13, 7, 9) pro proud retentátu a k permeátovému prostoru je připojena odvodní armatura (8, 14) pro proud permeátu. V přívodním potrubí (11) pro bioplyn je zařazen saturátor (5) pro syčení bioplynu v vodní parou.
- (74) Čermák a spol., JUDr. Karel Čermák, advokát, Národní 32, Praha 1, 11000

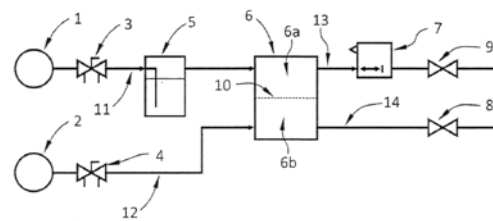

- (51) **B01J 20/22** (2006.01)  
**C09K 3/32** (2006.01)
- (21) **2010-875**
- (71) VYSOKÁ ŠKOLA BĀŇSKÁ - TECHNICKÁ UNIVERZITA OSTRAVA, Ostrava - Poruba, CZ  
D&DAXNER TECHNOLOGY s.r.o., Ostrava, CZ

- (72) Heviánková Silvie Ing. Ph.D., Želatovice, CZ  
Bestová Iva Ing. Ph.D., Ostrava, CZ  
Daxner Jaromír, Šenov, CZ  
Václavík Vojtěch Ing. Ph.D., Ostrava, CZ
- (54) **Sorbent pro fixaci znečišťujících látek z pevných povrchů a vodní hladiny**
- (22) 26.11.2010
- (57) Sorbent pro fixaci znečišťujících látek z pevných povrchů a vodní hladiny, který je tvořen popelem po spalování biomasy s využitím sorpčně neaktivnějších částic o velikosti 0,01 až 2,00 mm v kompozici s vláknou celulózy, s hydrofobizačními přísadami na bázi organických mastných kyselin a jejich derivátů, nebo organosilikonových sloučenin a s koagulační přísadou ve formě reaktivních vápenatých sloučenin, a to síranu vápenatého, nebo hydroxidu vápenatého, nebo oxidu vápenatého v množství 1 až 30 % hmotnostních, zajišťujících odolnost proti rozměšování již nasyceného sorbentu mechanickým způsobem, případně působením tlakové vody. Jednotlivé složky jsou vzájemně komponovány mechanicky pomocí vysokootáčkových aktivačních míchaček, nebo rychloběžných nožových mlýnů a výsledná směs tvoří homogenní, hydrofobní, vysoce sorpčně aktivní sorbent, v němž jsou nejmenší prachové částice navázány na vlákna celulózy a uvolněny do procesu sorpce až v průběhu styku se sorbovanou látkou. Takto připravený sorbent je využitelný především pro odstraňování a dočišťování úniků provozních kapalin, mazadel a paliv na bázi extrahovatelných látek.

- (51) **B23B 5/28** (2006.01)  
**B23B 5/32** (2006.01)

(21) **2010-866**

(71) Trčka Josef Ing., Plzeň, CZ

(72) Trčka Josef Ing., Plzeň, CZ

(54) **Zařízení pro pohon dvojkolí při obrábění**

(22) 25.11.2010

(57) Vynálezem je zařízení pro pohon dvojkolí při obrábění jízdních profilů, kde kola (K) dvojkolí jsou na vnitřní straně věnce opatřena z vnější strany dvojkolí válcovou plochou (V). Sestává ze svislého pouzdra (1), které je opatřeno výškově přestavitelným nosičem (2), na kterém je stranově přestavitelný suport (3) s hrotem (31). Pod stranově přestavitelným suportem (3) na nosiči (2) je umístěna stranově výšková konzole (5) se zvedákem (51). Na svislém pouzdru (1) je výškově přestavitelný držák (4) se stranově vysunutelnými kladkami (41) přitlačitelnými k válcové ploše (V). Alespoň jedna z kladek (41) je spojena se zdrojem kroutícího momentu.

(74) TICHÝ & POLÁČEK Patentopravní a známková kancelář, Ing. Jiří Poláček, Dominikánská 6, Plzeň, 30112

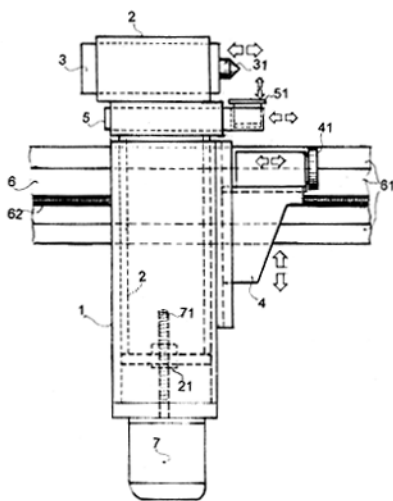

- (51) **B29C 70/68** (2006.01)

(21) **2010-904**

(71) JVP Praha, a. s., Praha 8, CZ

- (72) Hampl Jiří Ing., Ždárna, CZ  
Unger János Ing., 8066 Pusztavám, HU
- (54) **Způsob vyztužování plastových součástí s finální povrchovou úpravou**
- (22) 08.12.2010
- (57) Při způsobu vyztužování plastových součástí s finální povrchovou úpravou, zhotovovaných vakuovým tvářením, používajícím technologii tlakového vstřikování, se plastová součást (10) vloží líčovou stranou na dno (21) pěnicí formy (20), která se uzavře tvarovacím víkem (22) upraveným tak, že na rubové straně plastové součásti (10) je vytvořena dutina (30) s výztužným žebrováním (31), která se následně zaplní výztužnou směsí přidávanou ze směšovací a plnicí jednotky (50).
- (74) Ing. Miroslav Karas, Strakonická 352, Příbram V, 26105

- (51) **B32B 5/26** (2006.01)

**B32B 27/18** (2006.01)

**B32B 27/32** (2006.01)

**B32B 33/00** (2006.01)

**D01F 1/09** (2006.01)

**D01F 1/10** (2006.01)

**D06M 13/00** (2006.01)

**C08J 3/20** (2006.01)

(21) **2010-312**

(71) PEGAS NONWOVENS s.r.o., Znojmo, CZ

(72) Klačka František Ing., Slavkov u Brna, CZ

Mečl Zdeněk Ing., Nový Šaldorf-Sedlešovice, CZ

Tvarůzková Kateřina Ing., Prosiměřice, CZ

Kašpárková Pavlína Ing. Ph.D., Znojmo, CZ

(54) **Způsob výroby netkané textilie s bariérovou a antistatickou úpravou**

(22) 23.04.2010

(57) Způsob výroby netkané textilie vyrobené postupem spunmelt z polymeru, jehož základem je alespoň jeden polyolefin, s bariérovou a antistatickou úpravou, zejména pro ochranné oděvy v průmyslu a ve zdravotnictví. Polyolefinový polymer vhodný pro tvorbu vláken se smísí s prvním aditivem upravujícím povrchové vlastnosti materiálu a schopným migrovat polymerem, které je vybráno ze souboru sloučenin obsahujících fluorokarbonové, voskové a silikonové skupiny, načež se z takto vzniklé směsi vytvoří postupem spunmelt alespoň jedna vrstva netkané textilie, na niž se před dokončením migrace prvního aditiva a ustálením finálních bariérových vlastností na povrchu vláken nanese druhé aditivum upravující antistatické vlastnosti materiálu a poté je netkaná textilie pro určitý časový úsek vystavena dané teplotě a relativní vlhkosti tak, že uvedené první aditivum migruje k povrchu a uvedené druhé aditivum projde na povrchu změnami.

(74) Ing. Josef Smola, Mendlovo nám. 1a, Brno, 60300

- (51) **B60K 26/02** (2006.01)

**B61J 99/00** (2006.01)

**B61J 3/00** (2006.01)

**G05B 24/00** (2006.01)

**G05B 13/02** (2006.01)

(21) **2010-962**

(71) Vysoká škola báňská - Technická univerzita Ostrava, Ostrava, CZ

(72) Zegzulka Jiří Prof. Ing. CSc., Ludgeřovice, CZ

Nečas Jan Ing. Ph.D., Ostrava - Hrabová, CZ

Juchelková Dagmar prof. Ing. Ph.D., Velká Polom, CZ

Smelik Roman Ing., Ostrava-Poruba, CZ

Mlčák Tomáš Ing. Ph.D., Chotěbuz, CZ

(54) **Zařízení pro optimalizaci chodu pohonné jednotky**

(22) 22.12.2010

(57) Součástí pohonné jednotky (1), sprážen s nejméně jedním břemenem, jsou řídicí jednotka (2), rekuperační jednotka (11), elektromotor (12), akumulátor (13) a řídicí panel (14). Rekuperační jednotka (11), elektromotor (12), akumulátor (13) a řídicí panel (14) jsou každý samostatně připojeni k řídicí jednotce (2). Řídicí jednotka dále obsahuje nejméně jeden první vstup (21), ke kterému je svým nejméně jedním výstupem (411, 421, 431) připojen nejméně jeden snímač (41, 42, 43) síly. Zařízení může dále obsahovat nejméně jeden snímač (51, 52) délky dráhy,

jehož nejméně jeden výstup (511, 521) je spojen s nejméně jedním druhým vstupem (22) řídicí jednotky (2) a nejméně jeden snímač (61) náklonu dráhy, jehož výstup (611) je spojen se třetím vstupem (23) řídicí jednotky. Nejméně jeden snímač (41, 42, 43) síly může být součástí pohonné jednotky (1) nebo může být, jako součást měřicí jednotky (9), zapojen mezi pohonnou jednotkou (1) a nejméně jedním břemenem nebo mezi dvěma břemeny. Nejméně jeden snímač (51, 52) délky dráhy může být buď součástí pohonné jednotky (1) nebo součástí nejméně jednoho břemene a nebo se může, jako součást měřicí jednotky (9), nacházet mezi pohonnou jednotkou (1) a nejméně jedním břemenem nebo mezi dvěma břemeny. Nejméně jeden snímač (61) náklonu dráhy může být součástí pohonné jednotky (1) nebo může být součástí nejméně jednoho břemene, a nebo se může, jako součást měřicí jednotky (9), nacházet mezi pohonnou jednotkou (1) a nejméně jedním břemenem nebo mezi dvěma břemeny.

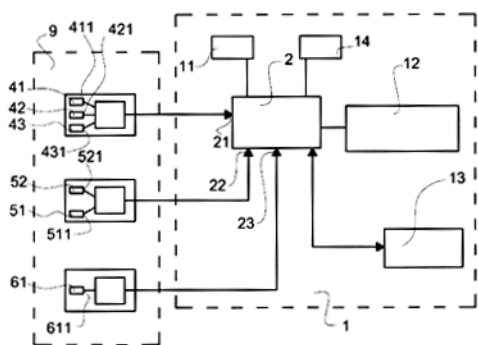
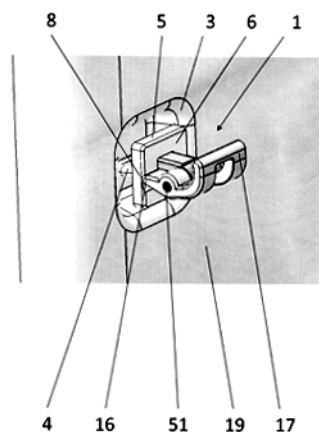

- (51) **B65D 88/52** (2006.01)  
**E04B 1/344** (2006.01)  
**E04B 1/10** (2006.01)  
**E04B 1/34** (2006.01)
- (21) **2010-649**
- (71) DAHER KARBOX s.r.o., Hořice, CZ  
(72) Novotný Petr, Hradec Králové, CZ
- (54) **Kontejner, zvláště kontejner určený pro finální použití jako stavební buňka**
- (22) 30.08.2010
- (57) Kontejner je tvořen obdélníkovou podlahou (4), uloženou v obdélníkovém rámu (1), obdélníkovým stropem (6), uloženým v obdélníkovém rámu (2), které jsou v každém ze svých rohů opatřeny rohovým spojovacím dílem (5), rohovými sloupky (3), z nichž každý je připojitelný svým spodním koncem k rohovému spojovacímu dílu (5) obdélníkové podlahy (4) a svým horním koncem k nad ním se nacházejícímu rohovému spojovacímu dílu (5) obdélníkového rámu (2) stropu (6), přičemž rohové spojovací díly (5) jsou na své vnější straně opatřeny otvory (11) pro uložení spojovacích prvků (12) spojujících jednotlivé, nad sebou uložené kontejnery. Podstatou vynálezu je, že pro sestavení kontejneru do přepravního stavu je rohový spojovací díl (5) obdélníkového rámu (1) podlahy opatřen čepem (10) zasunutelným do vyme-zovacího otvoru (9) obdélníkového rámu (2) stropu, přičemž čep (10) a vyme-zovací otvor (9) opatřený díly jsou v zasunutém poloze zafixovatelné, zatímco pro sestavení kontejneru do pracovního stavu jsou rohové sloupky (3) na jednom konci opatřeny vyme-zovacím otvorem (9) pro čep (10) a na druhém konci čepem (10) zasunutelným do vyme-zovacího otvoru (9) pro vzájemné spojení obdélníkového rámu (1) a obdélníkového rámu (2) přes rohové sloupky (3), přičemž čepy (10) a vyme-zovací otvor (9) opatřené díly jsou v zasunutém poloze zafixovatelné. Táhlá (8) v pracovním stavu kontejneru spojují úchyty (7) v obdélníkovém rámu (1) s úchyty (7) na rohových sloupcích (3), zatímco v přepravní poloze kontejneru spojují táhlá (8) úchyty (7) v obdélníkovém rámu (1) s úchyty (7) v obdélníkovém rámu (2) dalšího, nad ním uloženého kontejneru.
- (74) KANIA, SEDLÁK, SMOLA Patentová a známková kancelář, Ing. František Kania, Mendlovo nám. 1a, Brno, 60300

- (51) **B60R 7/08** (2006.01)
- (21) **2010-536**
- (71) Škoda Auto a. s., Mladá Boleslav, CZ  
(72) Urválek Pavel Ing., Mladá Boleslav, CZ
- (54) **Demontovatelný závěsný prostředek zavazadlového prostoru**
- (22) 07.07.2010
- (57) Demontovatelný závěsný prostředek zavazadlového prostoru (1) je určený k upnutí na drátěném oku (4) v zahlobení (3) bočního obkladu (19) zavazadlového prostoru (2). Je tvořen základovou deskou (5) ve tvaru čtyřúhelníku, na jejíž čelní ploše (6) je pracovní a pojistné vybrání (7, 8). V otvoru (10) základové desky (5) je surně uložen úchytný člen (11), který má na jednom konci hák (12) a na druhém je otočně uloženo závěsné oko (15). Závěsné oko (15), jež má tvar písmene C, je tvořeno závěsnou částí (17) a opěrnou částí (16). Montáž demontovatelného závěsného prostředku (1) je provedena tak, že po nasazení háku (12) úchytného členu (11) na drátěné oko (4) se úchytný člen (11) pootočí ve směru hodinových ručiček tak, až se jeho opěrná část (16) opře o čelní plochu (6) základové desky (5), kterou při dalším otáčení odtlačí tak, až se opěrná část (16) přesune z pracovního vybrání (7) přes hranu (9) do pojistného vybrání (8). V tomto stavu je demontovatelný závěsný prostředek (1) pevně uchycen na drátěném oku (4), přičemž k jeho stabilizaci napomáhá tvar základní desky (5), který zapadá do zahlobení (3) bočního obkladu (19).

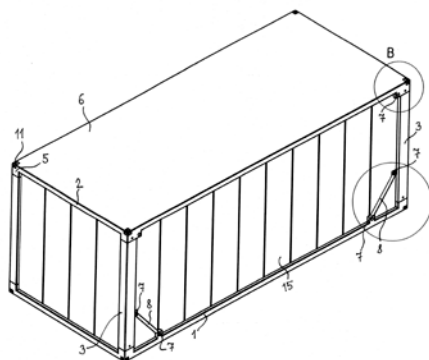

- (51) **C04B 28/00** (2006.01)  
**C04B 18/14** (2006.01)  
**C04B 12/04** (2006.01)
- (21) **2010-943**
- (71) Výzkumný ústav anorganické chemie, a. s., Ústí nad Labem, CZ  
České lupkové závody, a. s., Nové Strašecí, CZ
- (72) Bortnovsky Oleg Ing. Ph.D., Ústí nad Labem, CZ  
Koutník Petr Ing., Ústí nad Labem, CZ
- (54) **Dvousložkové geopolymerní pojivo a způsob jeho výroby**
- (22) 16.12.2010
- (57) Dvousložkové geopolymerní pojivo sestává z pevné a kapalně složky. Pevnou složku tvoří kalcinovaný mletý kaolín nebo lupek obsahující zejména metakaolinit a amorfní oxid křemičitý. Kapalná složka obsahuje draselný alkalický aktivátor, zejména tekuté draselné vodní sklo. Geopolymerní pojivo obsahuje v sušině 26 až 52 % hmotn. surovin obsahující zejména metakaolinit, 22 až 58 % hmot. amorfního oxidu křemičitého a 13 až 35 % hmotn. draselného alkalického aktivátoru. V geopolymerním pojivu jsou molární poměry  $\text{SiO}_2:\text{Al}_2\text{O}_3 = 4,8:1$  až  $10:1$ ,  $\text{K}_2\text{O}:\text{Al}_2\text{O}_3 = 0,47:1$  až  $0,95:1$  a  $\text{K}_2\text{O}:\text{SiO}_2 = 0,05:1$  až  $0,17:1$ . Pevná složka dvousložkového geopolymerního pojiva se vyrobí smícháním suroviny obsahující zejména metakaolinit s amorfním oxidem křemičitým v hmotnostním poměru 1:0,5 až 1:2. Kapalná složka se vyrobí přimícháním vody do draselného alkalického aktivátoru o obsahu 37 až 55 % hmotn. sušiny v hmotnostním poměru až 0,5:1. Sušina draselného alkalického aktivátoru je vyjádřena jako suma koncentrací  $\text{K}_2\text{O} + \text{SiO}_2$ .
- (74) Mgr. Ing. Stanislav Babický, Budovatelů 2407, Most, 43401

- (51) **C09K 17/40** (2006.01)  
**C05G 3/04** (2006.01)  
**C05F 5/00** (2006.01)
- (21) **2010-607**
- (71) Bošanská Monika Ing., Banská Bystrica, SK  
Komora Ladislav Ing., Bratislava, SK  
Lašťovka René Ing. CSc., Praha, CZ  
Matisko Milan Ing., Lučenec, SK  
Nováková Iveta Ing., Tisovec, SK  
Škrdla Miroslav Ing., Bratislava, SK
- (72) Bošanská Monika Ing., Banská Bystrica, SK  
Komora Ladislav Ing., Bratislava, SK  
Lašťovka René Ing. CSc., Praha, CZ  
Matisko Milan Ing., Lučenec, SK  
Nováková Iveta Ing., Tisovec, SK  
Škrdla Miroslav Ing., Bratislava, SK
- (54) **Stabilizátor půdy s hnojivými a stimulačními účinky a způsob jeho výroby**
- (22) 09.08.2010
- (57) Stabilizátor půdy s hnojivými a stimulačními účinky obsahující jako účinnou látku kombinaci 1 až 99 objemových % minerální složky, kterou je alginát, a 1 až 99 objemových % biokompostu, získaného aerobní fermentací odpadních kalů z výroby penicilinu a/nebo thymidinu a/nebo threoninu a/nebo jiných aminokyselin, případně spolu s předkompostovaným myceliem bez zbytkového penicilinu se zapracovanými pilinami.
- (74) Rott, Růžička & Guttman Patentové, známkové a advokátní kanceláře, Ing. Ivana Jirotková, Vinohradská 37, Praha 2, 12000

- (51) **C11B 3/00** (2006.01)  
**B01D 11/00** (2006.01)  
**B09B 3/00** (2006.01)
- (21) **2010-534**
- (71) Univerzita Tomáše Bati ve Zlíně, Zlín, CZ  
(72) Kolomazník Karel Prof. Ing. DrSc., Zlín, CZ  
Pecha Jiří Ing., Zlín, CZ  
Vašek Vladimír Prof. Ing. CSc., Zlín, CZ
- (54) **Optimalizovaný způsob předúpravy kyselých odpadních tuků a olejů**
- (22) 02.07.2010
- (57) Optimalizovaný způsob spočívá v extrakci mastných kyselin alkoholickými alkalickými roztoky, při čemž jako alkálie se použije alespoň jedna látka ze skupiny zahrnující těkavá organická báze, kvarterní amoniové zásady a

bezvodý amoniak. Jako těkavá organická báze může být s výhodou použit alespoň jeden alkylamin s teplotou varu nepřevyšující 200 °C, jako kvarterní amoniová zásada pak alespoň jeden tetraalkylammonium hydroxid, zejména tetramethylammonium hydroxid. Z hlediska průběhu procesu předúpravy je výhodný postup, při němž se po oddestilování přebytečného alkoholu z extraktu amoniová sůl odvodní při teplotě v rozmezí 180 až 220 °C a vzniklý amid se přemění na požadovaný ester mastné kyseliny, nejčastěji methyl-, ethyl- či butylalkoholem v přítomnosti koncentrované kyseliny sírové nebo fosforečné.

(74) UTB ve Zlíně, Univerzitní institut, Ing. Jan Görig, Nám. T.G.Masaryka 5555, Zlín, 76001

- (51) **C21D 1/00** (2006.01)  
**C21D 8/10** (2006.01)  
**B21D 26/08** (2006.01)  
**B21D 51/00** (2006.01)
- (21) **2011-90**
- (71) Západočeská univerzita v Plzni, Plzeň, CZ  
(72) Mašek Bohuslav Prof. Dr. Ing., Kaznějov, CZ  
Jirková Hana Dr. Ing., Strakonice, CZ  
Hronek Pavel Ing., České Velenice, CZ  
Štádlér Ctibor Ing., Plzeň, CZ  
Urbánek Miroslav Ing., Mokrouše, CZ
- (54) **Způsob výroby dutých vysokopevných těles z vícefázových martenzitických ocelí**
- (22) 18.02.2011
- (57) Způsob výroby dutých vysokopevných těles z vícefázových martenzitických ocelí sestává z procesu ohřevu, procesu tváření a procesu chlazení. Pomocí zařízení (2) pro ohřev je ocelový dutý výchozí polotovár (1) ohřán na teplotu austenitu materiálu, ze kterého je polotovár (1) vyroben. Dále je v tvářecím zařízení (3) polotovár (1) přepracován pomocí deformace v procesu tváření na finální tvar (4) dutého tělesa. Bezprostředně poté je duté těleso o finálním tvaru (4) ochlazeno v ochlazovacím zařízení (5) tak, že materiál s původní strukturou austenitu, zjemněnou pomocí deformace v procesu tváření, se ochladí na teplotu, při které dojde k neúplné transformaci austenitu na martenzit. Bezprostředně poté je v temperovacím zařízení (6) provedena stabilizace zbytkového austenitu difusním přerozdělením uhlíku v materiálu, ze kterého je duté těleso vyrobeno. Po ukončení stabilizace je pomocí vychlazovacího zařízení (7) duté těleso vychlazeno na teplotu okolí.
- (74) Langrova, s.r.o., Skřetova 48, Plzeň, 30100

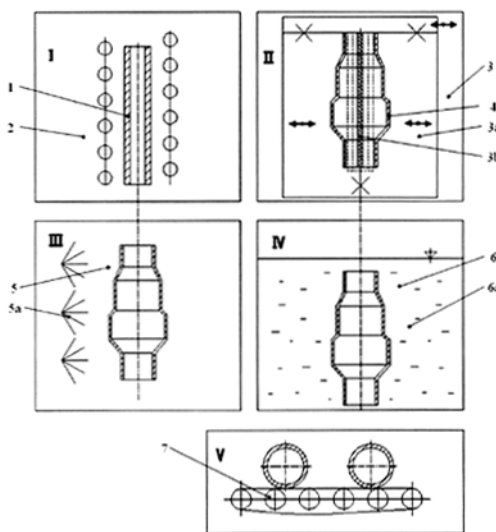

- (51) **C21D 7/04** (2006.01)  
**B24B 39/00** (2006.01)  
**B23P 9/00** (2006.01)
- (21) **2010-920**
- (71) COMTES FHT a.s., Dobřany, CZ



- (72) Nový Zbyšek Dr. Ing., Blovice, CZ  
Jíra Tomáš, Vejprnice, CZ  
Zemko Milan Ing. Ph.D., 97701 Brezno, SK
- (54) **Způsob mechanického zpevnování povrchu kovového polotovaru a zařízení k provádění tohoto způsobu**
- (22) 10.12.2010
- (57) Způsob deformačního zpracování povrchu kovového polotovaru spočívá v tom, že ke kovovému polotovaru (P) ustavenému do pouzdra (2) bezvůlově obemkajícího kovový polotovar (P) se přiloží tvarové těleso (1) plochou (11) odpovídající povrchu kovového polotovaru (P). Z plochy (11) vystupuje alespoň jedno žebro (12) zasahující do povrchu kovového polotovaru (P) maximálně do 0,125 tloušťky kovového polotovaru. Následně se kovový polotovar (P) a tvarové těleso (1) spolu se žebrem (12) vzájemně pohybují napříč žebrem (12).
- (74) TICHÝ & POLÁČEK Patentová kancelář, Ing. Jiří Poláček, Dominikánská 6, Plzeň, 30112

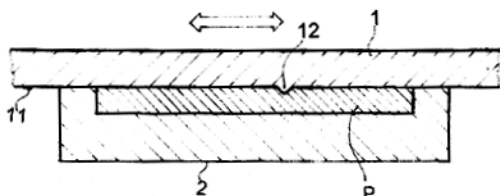

- (51) **C21D 9/00** (2006.01)  
**C21D 9/46** (2006.01)  
**B23P 13/02** (2006.01)
- (21) **2011-276**
- (71) Kirchoff Automotive Deutschland GmbH, Attendorf 57439, DE
- (72) Teipel Reimund, Eslohe, DE  
Schmidt Jens, Reichshof, DE  
Löcker Markus, Finnentrop, DE
- (54) **Způsob k výrobě tvarové součásti**
- (22) 11.05.2011
- (32) 14.05.2010
- (31) 102010016945
- (33) DE
- (57) Vynález se týká způsobu k výrobě tvarové součásti (1) z polotovaru (2) zejména z výstřižku, z kalitelné oceli, přičemž polotovar (2) se ohřívá na austenitizační teplotu a následně se přetváří a zušlechťuje, přičemž se odstraňuje minimálně jeden výřez nebo odřezek polotovaru (2), přičemž se vyřezává nebo odřezává, následně se místo výřezu nebo odřezku přivádí rovný přířez (3) se vzhledem k polotovaru (2) odlišnou tloušťkou a/nebo jiným materiálem a/nebo jinou vlastností materiálu a s polotovarem (2) se svajuje podél své dotykové hrany nebo dotykového obrysu, a následně se provádí ohřev, přetváření a zušlechťování k úplné tvarové součásti (1).
- (74) Společná advokátní kancelář Všetěčka Zelený Švorčík Kalenský a partneři, JUDr. Miloš Všetěčka, Hálkova 2, Praha 2, 12000

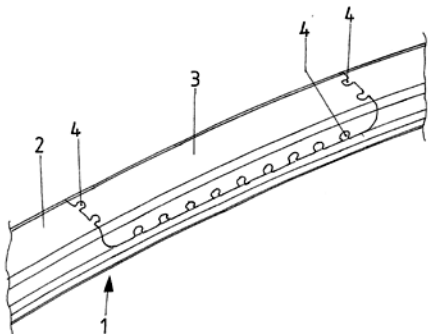

- (51) **E21D 23/04** (2006.01)  
**E21D 23/08** (2006.01)  
**E21D 23/06** (2006.01)  
**E21D 23/00** (2006.01)
- (21) **2010-792**
- (71) OSTROJ a.s., Opava, CZ

- (72) Baránek František Ing., Velké Heraltice, CZ  
Binar Marek, Hradec nad Moravicí, CZ  
Šimeček Jan Ing., Opava, CZ
- (54) **Jednotka důlní mechanizované výztuže, zejména pro velmi mocné strmé uhelné sloje**
- (22) 02.11.2010
- (57) Jednotka důlní mechanizované výztuže (1) je vytvořena ze tří vedle sebe ustavených sekcí (2, 3, 4) podpěrně ohrazujících mechanizovaných výztuží, které jsou uloženy tak, že jsou po sobě vzájemně posouvateľné, a to jak podélně, tak i výškově. Obě krajní sekce (2, 4) jsou navzájem propojeny prostřednictvím minimálně jednoho táhla (5), k němuž je výkyvně svým přilehlým zakončením (71) připojen nejméně jeden přesouvací přímočarý hydromotor (7). Přitom protilehlé zakončení (72) přesouvacího přímočarého hydromotoru (7), které je směřováno k závalové straně (Z), je výkyvně spojeno s vnitřní sekcí (3).
- (74) Ing. Petr Horný, Těšínská 1586/66, Opava, 74641

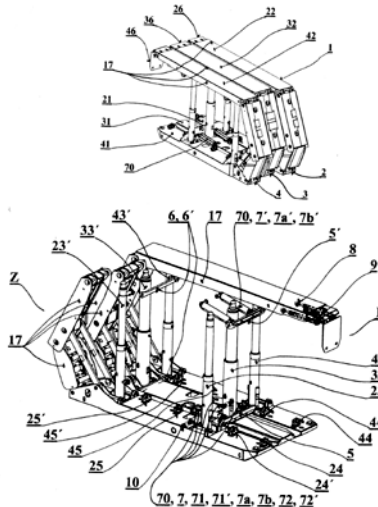

- (51) **F16L 1/26** (2006.01)
- (21) **2010-514**
- (71) Laščíak Peter, Třebotov, CZ
- (72) Laščíak Peter, Třebotov, CZ
- (54) **Stoper**
- (22) 29.06.2010
- (57) Stoper na zastavení a opětovné, regulované pouštění unikající látky z potrubí tvořený z těla (1), držáků přitahovačů (2), na kterých jsou připevněny přitahovače (3) a uzavíracího ventilu (6), nad kterým je spojovací zařízení (7) k opětovnému připojení.

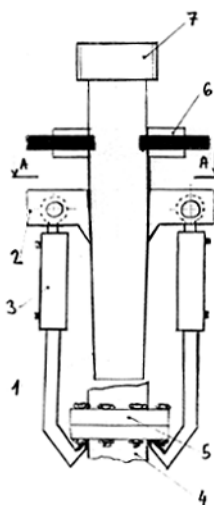

- (51) **G01N 33/02** (2006.01)  
**G01N 33/04** (2006.01)  
**G01N 33/53** (2006.01)  
**C12Q 1/25** (2006.01)
- (21) **2011-237**
- (71) MEAD JOHNSON NUTRITION COMPANY, Evansville, Indiana 47721-0001, IN, US
- (72) Rai Gyan P., Newburgh, Indiana 47630, IN, US  
Rosales Francisco J., Singapore 278632, SG  
Jouni Zeina E., Evansville, Indiana 47725, IN, US  
Waworuntu Rosaline, Evansville, Indiana 47711, IN, US
- (54) **Metody pro určení bioaktivity TGF-beta ve směsi**
- (22) 23.10.2009
- (32) 24.10.2008, 13.02.2009
- (31) 61/108,309, 12/371,045
- (33) US, US
- (86) PCT/PCT/US2009/061785
- (87) WO 2010/048476
- (57) Metoda pro určení bioaktivity TGF- $\beta$  ve vzorku práškové nutriční směsi nebo práškového zdroje čistého proteinu, přičemž metoda zahrnuje: a. naředění vzorku na koncentraci od asi 140 mg/ml do asi 150 mg/ml; b. centrifugaci naředěného vzorku asi 10 min při 10 000 ot/min a odebrání vrstvy supernatantu; c. acidifikaci vrstvy supernatantu na pH okolo 2 až okolo 3; d. inkubaci vrstvy supernatantu asi 15 min při pokojové teplotě; e. centrifugaci vrstvy supernatantu asi 10 min při 10 000 ot/min a odebrání vrstvy supernatantu; f. neutralizaci vrstvy supernatantu z kroku (e) na pH okolo 7 až okolo 7,5; g. centrifugaci vrstvy supernatantu z kroku (f) asi 10 min při 10 000 ot/min a odebrání vrstvy supernatantu; h. spojení vrstvy supernatantu s HT-2 buňkami; a i. určení koncentrace, při které dosahuje inhibice bioaktivity HT-2 buněk 50 %. Výhodně je nutriční směs vybrána ze skupiny sestávající z nutričního suplementu, dětského nutričního produktu, přípravku pro kojence a směsi pro obohacení lidského mléka.
- (74) INPARTNERS GROUP, Ing. Dušan Kendereški, Lidická 51, Brno, 60200

- (74) INPARTNERS GROUP, Ing. Dušan Kendereški, Lidická 51, Brno, 60200

- (51) **G02B 6/00** (2006.01)  
**G02B 6/024** (2006.01)  
**G02B 27/00** (2006.01)  
**A41D 13/01** (2006.01)

- (21) **2010-975**
- (71) Technická univerzita v Liberci, Liberec, CZ
- (72) Kopecný Václav Prof. Ing. CSc., Liberec 15, CZ  
Křemenáková Dana Doc. Dr. Ing. Ph.D., Liberec 6, CZ  
Lédl Vít Ing. Ph.D., Liberec 1, CZ  
Militký Jiří Prof. Ing. CSc., Liberec 6, CZ  
Václavík Jan Ing., Liberec 6, CZ
- (54) **Způsob výroby stranově vyzářujících světlovodů, světlovod a opticky aktivní textilie používající tyto světlovod**
- (22) 28.12.2010
- (57) Vynález se týká způsobu zlepšení účinku stranově vyzářujícího světlovodu (3) tvořeného světlovodným vláknem nebo svazkem světlovodných vláken, který je jedním svým koncem připojen ke zdroji (2) světelného záření, přičemž se jeho druhý konec (31) opatří reflexním uzávěrem (32, 33). V prvním kroku se vytvoří na konci světlovodu (3) rovinná nebo sférická plocha, ve druhém kroku se tato plocha zaleští, načež se na leštěnou plochu nanese odrazná vrstva. Vynález se také týká stranově vyzářujícího světlovodu (3) a opticky aktivní textilie, která jej obsahuje.
- (74) Ing. Dobroslav Musil, patentová kancelář, Ing. Dobroslav Musil, Cejl 38, Brno, 60200

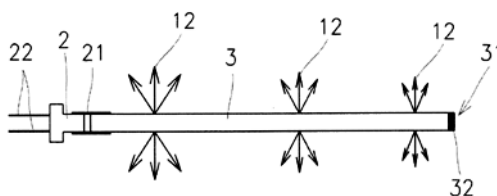

- (51) **G01N 33/04** (2006.01)  
**G01N 33/02** (2006.01)  
**G01N 33/53** (2006.01)  
**C12Q 1/25** (2006.01)
- (21) **2011-235**
- (71) MEAD JOHNSON NUTRITION COMPANY, Evansville, Indiana 47721-0001, IN, US
- (72) Rai Gyan P., Newburgh, Indiana 47630, IN, US  
Rosales Francisco J., Singapore 278632, SG  
Jouni Zeina E., Evansville, Indiana 47725, IN, US  
Waworuntu Rosaline, Evansville, Indiana 47711, IN, US
- (54) **Metody pro určení množství TGF- $\beta$  ve směsi**
- (22) 23.10.2009
- (32) 24.10.2008, 12.02.2009
- (31) 61/108,315, 12/370,469
- (33) US, US
- (86) PCT/PCT/US2009/061790
- (87) WO 2010/048479
- (57) Metoda pro určení množství TGF- $\beta$ 1 ve vzorku mléka, přičemž metoda zahrnuje: a. centrifugaci vzorku po dobu asi 15 minut při 10 000 ot/min; b. odebrání vodné fáze supernatantu vzorku a opakování kroku (a) za použití supernatantu z kroku (a); c. odebrání vodné fáze supernatantu vzorku z kroku (b) a opakování kroku (a) za použití supernatantu z kroku (b); d. aktivaci vzorku přidáním kyseliny a zásady v poměru vzorek:kyselina:zásada asi 1:0,2:0,2; e. naředění vzorku použitím roztoku pufru v poměru nejméně 1:2 (vzorek:pufr); a f. určení koncentrace TGF- $\beta$ 1 ve vzorku následujícími kroky: i. imobilizace vzorku o neznámém množství TGF- $\beta$ 1 na pevný podklad; ii. přidání nejméně jedné detekční protilátky tak, aby se vytvořil komplex s TGF- $\beta$ 1; iii. přidání nejméně jednoho enzymatického substrátu tak, aby se vytvořil viditelný signál; a iv. detekce viditelného signálu, čímž se určí množství TGF- $\beta$ 1 ve vzorku. Řešení se dále týká i kitu pro měření TGF- $\beta$ 1 v mléce.

- (51) **H01J 37/28** (2006.01)  
**H01J 37/244** (2006.01)  
**H01J 37/147** (2006.01)

- (21) **2011-412**
- (71) Carl Zeiss NTS GmbH, 73446 Oberkochen, DE
- (72) Zeidler Dirk, 73447 Oberkochen, DE  
Kemen Thomas, 73433 Aalen, DE
- (54) **Systém pro vytváření a zpracování svazku částic**
- (22) 07.07.2011
- (32) 06.07.2010
- (31) 102010026169
- (33) DE
- (57) Vynález se týká systému pro vytváření a zpracování svazku částic, příkladně elektronového mikroskopu, a zejména scintilačního detektoru BSE, který obsahuje sestavu (21) scintilátoru s povrchem (29), který je vystaven dopadajícím elektronům vyzářovaným ze zkoumaného předmětu (35). Povrch (29) směřuje směrem ke zkoumanému předmětu (35). Sestava (21) scintilátoru obsahuje plochu (55) pro výstup světla vytvořeného elektrony dopadajícími na povrch (29). Povrch (29) sestavy (21) scintilátoru je umístěn blíže povrchu zkoumaného předmětu (35) než se nachází hlavní rovina (67) čočky objektivu (39). Plocha (55) pro výstup světla se nachází ve větší vzdálenosti od povrchu zkoumaného předmětu (35) než se nachází hlavní rovina (67) čočky objektivu (39), měřeno ve směru s optickou osou (32) systému. Ve výhodném provedení sestava (21) scintilátoru obsahuje světlovodné těleso (23), tvaru komolého kužele, které je opatřeno osovým průchozím otvorem (25). Povrch průchozího otvoru (25) je opatřen elektricky vodivou vrstvou. V prostoru mimo magnetickou zaostřovací čočku (41) je umístěn alespoň jeden světlovod (57) a fotocitlivý detektor (59). V dalším provedení světlovodné těleso (23) prstencového tvaru je uspořádáno v prostoru pólů (42a, 43a) magnetické zaostřovací čočky (41a), ve které je uspořádána Cassagrainova zrcadlová soustava. V dalším

provedení sestava (21) scintilátoru je opatřena tělesem (87) ze scintilačního materiálu. V dalším provedení sestava (21) scintilátoru je opatřena tělesem (87c) ze scintilačního materiálu a vloženým tělesem (89) z transparentního materiálu, mezi nimiž je zakřivené rozhraní. V dalším provedení sestava (21) scintilátoru je opatřena mikrokanálovou destičkou (95).

(74) Ing. Veronika Zemanová, Mendlovo nám. 1a, Brno, 60300

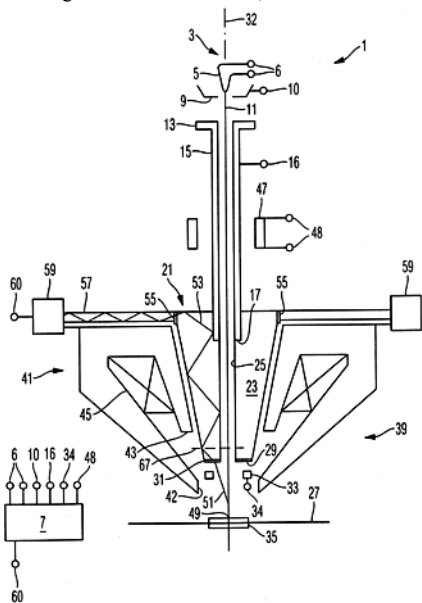

## Zveřejněné přihlášky vynálezů - přehled podle třídících znaků

Tato kapitola obsahuje zveřejněné přihlášky vynálezů uspořádané podle třídících znaků mezinárodního patentové třídění, nacházejících se na druhém až x-tém místě zařazení přihlášky vynálezu. Přihlášky vynálezu uspořádané podle třídících znaků na 1. pozici zařazení jsou uvedeny v předchozí části.

<b>A 41 D 13/01</b>	(2006.01)	2010-975
<b>A 61 P 31/04</b>	(2006.01)	2010-540
<b>B 01 D 11/00</b>	(2006.01)	2010-534
<b>B 01 D 53/00</b>	(2006.01)	2010-437
<b>B 01 D 65/00</b>	(2006.01)	2010-438
<b>B 01 D 71/36</b>	(2006.01)	2010-438
<b>B 09 B 3/00</b>	(2006.01)	2010-534
<b>B 21 D 26/08</b>	(2006.01)	2011-90
<b>B 21 D 51/00</b>	(2006.01)	2011-90
<b>B 23 B 5/32</b>	(2006.01)	2010-866
<b>B 23 P 13/02</b>	(2006.01)	2011-276
<b>B 23 P 9/00</b>	(2006.01)	2010-920
<b>B 24 B 39/00</b>	(2006.01)	2010-920
<b>B 32 B 27/18</b>	(2006.01)	2010-312
<b>B 32 B 27/32</b>	(2006.01)	2010-312
<b>B 32 B 33/00</b>	(2006.01)	2010-312
<b>B 61 J 3/00</b>	(2006.01)	2010-962
<b>B 61 J 99/00</b>	(2006.01)	2010-962
<b>C 04 B 12/04</b>	(2006.01)	2010-943
<b>C 04 B 18/14</b>	(2006.01)	2010-943
<b>C 05 F 5/00</b>	(2006.01)	2010-607
<b>C 05 G 3/04</b>	(2006.01)	2010-607
<b>C 07 K 14/285</b>	(2006.01)	2010-540
<b>C 08 J 3/20</b>	(2006.01)	2010-312
<b>C 09 K 3/32</b>	(2006.01)	2010-875
<b>C 10 L 3/00</b>	(2006.01)	2010-437
<b>C 12 Q 1/25</b>	(2006.01)	2011-235
		2011-237
<b>C 21 D 8/10</b>	(2006.01)	2011-90
<b>C 21 D 9/46</b>	(2006.01)	2011-276
<b>D 01 F 1/09</b>	(2006.01)	2010-312
<b>D 01 F 1/10</b>	(2006.01)	2010-312
<b>D 06 M 13/00</b>	(2006.01)	2010-312
<b>E 04 B 1/10</b>	(2006.01)	2010-649
<b>E 04 B 1/34</b>	(2006.01)	2010-649
<b>E 04 B 1/344</b>	(2006.01)	2010-649
<b>E 21 D 23/00</b>	(2006.01)	2010-792
<b>E 21 D 23/06</b>	(2006.01)	2010-792
<b>E 21 D 23/08</b>	(2006.01)	2010-792
<b>G 01 N 33/02</b>	(2006.01)	2011-235
<b>G 01 N 33/04</b>	(2006.01)	2011-237
<b>G 01 N 33/53</b>	(2006.01)	2011-235
		2011-237
<b>G 02 B 27/00</b>	(2006.01)	2010-975
<b>G 02 B 6/024</b>	(2006.01)	2010-975
<b>G 05 B 13/02</b>	(2006.01)	2010-962
<b>G 05 B 24/00</b>	(2006.01)	2010-962
<b>H 01 J 37/147</b>	(2006.01)	2011-412
<b>H 01 J 37/244</b>	(2006.01)	2011-412

### Seznam přihlašovatelů zveřejněných přihlášek vynálezů

(71)	(21)	(51)	(71)	(21)	(51)
Bioveta, a.s., Ivanovice na Hané, CZ	2010-540	<b>A 61 K 39/02</b>	(2006.01)		
Bošanská Monika Ing., Bánská Bystrica, SK	2010-607	<b>C 09 K 17/40</b>	(2006.01)		
Carl Zeiss NTS GmbH, 73446 Oberkochen, DE	2011-412	<b>H 01 J 37/28</b>	(2006.01)		
COMTES FHT a.s., Dobruška, CZ	2010-920	<b>C 21 D 7/04</b>	(2006.01)		
Česká hlava s.r.o., Svatý Jan pod Skalou, okr. Beroun, CZ	2010-437	<b>B 01 D 53/77</b>	(2006.01)		
Česká hlava s.r.o., Svatý Jan pod Skalou, okr. Beroun, CZ	2010-438	<b>B 01 D 53/00</b>	(2006.01)		
DAHER KARBOX s.r.o., Hořice, CZ	2010-649	<b>B 65 D 88/52</b>	(2006.01)		
JVP Praha, a. s., Praha 8, CZ	2010-904	<b>B 29 C 70/68</b>	(2006.01)		
Kirchhoff Automotive Deutschland GmbH, Attendorf 57439, DE	2011-276	<b>C 21 D 9/00</b>	(2006.01)		
Laščiak Peter, Třebotov, CZ	2010-514	<b>F 16 L 1/26</b>	(2006.01)		
MEAD JOHNSON NUTRITION COMPANY, Evansville, Indiana 47721-0001, IN, US	2011-235	<b>G 01 N 33/04</b>	(2006.01)		
MEAD JOHNSON NUTRITION COMPANY, Evansville, Indiana 47721-0001, IN, US	2011-237	<b>G 01 N 33/02</b>	(2006.01)		
OSTROJ a.s., Opava, CZ	2010-792	<b>E 21 D 23/04</b>	(2006.01)		
PEGAS NONWOVENS s.r.o., Znojmo, CZ	2010-312	<b>B 32 B 5/26</b>	(2006.01)		
Škoda Auto a. s., Mladá Boleslav, CZ	2010-536	<b>B 60 R 7/08</b>	(2006.01)		
Technická univerzita v Liberci, Liberec, CZ	2010-975	<b>G 02 B 6/00</b>	(2006.01)		
Trčka Josef Ing., Plzeň, CZ	2010-866	<b>B 23 B 5/28</b>	(2006.01)		
Univerzita Tomáše Bati ve Zlíně, Zlín, CZ	2010-534	<b>C 11 B 3/00</b>	(2006.01)		
Vysoká škola báňská - Technická univerzita Ostrava, Ostrava, CZ	2010-962	<b>B 60 K 26/02</b>	(2006.01)		
VYSOKÁ ŠKOLA BÁŇSKÁ - TECHNICKÁ UNIVERZITA OSTRAVA, Ostrava - Poruba, CZ	2010-875	<b>B 01 J 20/22</b>	(2006.01)		
Výzkumný ústav anorganické chemie, a. s., Ústí nad Labem, CZ	2010-943	<b>C 04 B 28/00</b>	(2006.01)		
Západočeská univerzita v Plzni, Plzeň, CZ	2011-90	<b>C 21 D 1/00</b>	(2006.01)		

## FG4A

## Udělené patenty - přehled podle čísel patentů

V období uzávěrky tohoto čísla Věstníku udělil Úřad průmyslového vlastnictví tyto patenty.

302903	<b>G 02 B 6/00</b>	(2006.01)
302904	<b>H 04 B 1/707</b>	(2006.01)
302905	<b>C 04 B 14/02</b>	(2006.01)
302906	<b>C 04 B 33/04</b>	(2006.01)
302907	<b>C 07 D 211/18</b>	(2006.01)
302908	<b>A 61 K 38/12</b>	(2006.01)
302909	<b>B 22 C 17/00</b>	(2006.01)
302910	<b>C 10 L 5/44</b>	(2006.01)
302911	<b>B 25 J 9/04</b>	(2006.01)
302912	<b>C 12 N 5/02</b>	(2006.01)
302913	<b>C 12 N 5/075</b>	(2010.01)
302914	<b>C 03 C 3/087</b>	(2006.01)
302915	<b>B 32 B 5/26</b>	(2006.01)
302916	<b>B 01 J 20/22</b>	(2006.01)
302917	<b>C 21 D 1/00</b>	(2006.01)
302918	<b>C 12 N 9/12</b>	(2006.01)
302919	<b>A 61 K 47/32</b>	(2006.01)
302920	<b>H 02 H 3/16</b>	(2006.01)
302921	<b>C 07 K 14/54</b>	(2006.01)
302922	<b>H 02 B 1/20</b>	(2006.01)
302923	<b>B 22 D 17/04</b>	(2006.01)
302924	<b>A 61 K 31/4406</b>	(2006.01)
302925	<b>C 12 N 5/02</b>	(2006.01)
302926	<b>E 01 C 23/03</b>	(2006.01)
302927	<b>G 01 N 21/64</b>	(2006.01)
302928	<b>F 16 H 3/44</b>	(2006.01)
302929	<b>C 04 B 18/16</b>	(2006.01)
302930	<b>G 01 G 9/00</b>	(2006.01)
302931	<b>B 67 D 1/04</b>	(2006.01)
302932	<b>C 07 D 339/04</b>	(2006.01)
302933	<b>B 61 D 17/12</b>	(2006.01)
302934	<b>C 09 K 17/40</b>	(2006.01)
302935	<b>B 65 D 88/52</b>	(2006.01)
302936	<b>B 23 B 5/28</b>	(2006.01)
302937	<b>E 21 D 23/04</b>	(2006.01)
302938	<b>B 60 K 26/02</b>	(2006.01)
302939	<b>C 04 B 28/00</b>	(2006.01)
302940	<b>C 21 D 7/04</b>	(2006.01)

FG4A

Udělené patenty - přehled podle MPT

(51) <b>A61K 31/4406</b> (2006.01)	(73) VYSOKÁ ŠKOLA BÁŇSKÁ - TECHNICKÁ
<b>A61K 31/4412</b> (2006.01)	UNIVERZITA OSTRAVA, Ostrava - Poruba, CZ
<b>A61K 47/18</b> (2006.01)	D&DAXNER TECHNOLOGY s.r.o., Ostrava, CZ
<b>A61K 47/02</b> (2006.01)	(72) Heviánková Silvie Ing. Ph.D., Želatovice, CZ
<b>A61K 47/36</b> (2006.01)	Bestová Iva Ing. Ph.D., Ostrava, CZ
<b>A61P 35/00</b> (2006.01)	Daxner Jaromír, Šenov, CZ
(11) 302924	Václavík Vojtěch Ing. Ph.D., Ostrava, CZ
(40) 12.06.2002	(54) <b>Sorbent pro fixaci znečišťujících látek z pevných povrchů a vodní hladiny</b>
(21) <b>2002-540</b>	(22) 26.11.2010
(73) SCHERING AKTIENGESELLSCHAFT, Berlin, DE	
(72) Suzuki Tsuneji, Mobara-shi, JP	
Ando Tomoyuki, Mobara-shi, JP	(51) <b>B22C 17/00</b> (2006.01)
Ishibashi Masahiko, Mobara-shi, JP	<b>B28D 1/00</b> (2006.01)
Sakabe Masahiro, Mobara-shi, JP	(11) 302909
Sakai Ikuo, Mobara-shi, JP	(40) 12.06.2002
(54) <b>Farmaceutický prostředek obsahující jako aktivní složku derivát benzamidu</b>	(21) <b>2001-3623</b>
(32) 16.08.1999	(73) LORAMENDI, S. A., Vitoria, ES
(31) 1999/229551	(72) Arana Eraña Agustín, Vitoria, ES
(33) JP	(54) <b>Vačkové ústrojí pro vyjímání a otáčení přední desky u svislého formovacího stroje</b>
(86) PCT/EP2000/008011	(32) 09.02.2000
(87) WO 2001/012193	(31) 200000289
(22) 16.08.2000	(33) ES
(74) PATENTSERVIS PRAHA a.s., Jivenská 1, Praha 4, 14000	(86) PCT/ES2001/000037
	(87) WO 2001/059299
	(22) 08.02.2001
	(74) Dr. Karel Čermák, Národní třída 32, Praha 1, 11000
(51) <b>A61K 38/12</b> (2006.01)	
<b>A61P 9/00</b> (2006.01)	(51) <b>B22D 17/04</b> (2006.01)
<b>A61P 19/00</b> (2006.01)	<b>B22D 17/32</b> (2006.01)
<b>A61P 27/00</b> (2006.01)	(11) 302923
<b>A61P 31/00</b> (2006.01)	(40) 17.07.2002
<b>A61P 35/00</b> (2006.01)	(21) <b>2001-3827</b>
(11) 302908	(73) OSCAR FRECH GMBH+CO., Schorndorf, DE
(40) 12.09.2001	(72) Fink Roland, Winterbach, DE
(21) <b>2001-932</b>	(54) <b>Zařízení pro tlakové lítí s teplou komorou a způsob tlakového lítí s tímto zařízením</b>
(73) MERCK PATENT GMBH, Darmstadt, DE	(32) 27.10.2000
(72) Jonczyk Alfred, Darmstadt, DE	(31) 00123326
Perschl Astrid, Darmstadt, DE	(33) EP
Goodman Simon, Darmstadt, DE	(22) 24.10.2001
Rösener Sigrid, Rodgau, DE	(74) JUDr. Petr Kalenský, Hálkova 2, Praha 2, 12000
Haunschild Jutta, Haar, DE	
(54) <b>Farmaceutický prostředek obsahující cyklopeptid a chemoterapeutické činidlo</b>	
(32) 16.09.1998	(51) <b>B23B 5/28</b> (2006.01)
(31) 19842415	<b>B23B 5/32</b> (2006.01)
(33) DE	(11) 302936
(86) PCT/EP1999/006654	(40) 18.01.2012
(87) WO 2000/015244	(21) <b>2010-866</b>
(22) 09.09.1999	(73) Trčka Josef Ing., Plzeň, CZ
(74) JUDr. Jan Matějka, Národní 32, Praha, 11000	(72) Trčka Josef Ing., Plzeň, CZ
	(54) <b>Zařízení pro pohon dvojkolí při obrábění</b>
	(22) 25.11.2010
	(74) TICHÝ & POLÁČEK Patentoprávní a známková kancelář, Ing. Jiří Poláček, Dominikánská 6, Plzeň, 30112
(51) <b>A61K 47/32</b> (2006.01)	
(11) 302919	(51) <b>B25J 9/04</b> (2006.01)
(40) 17.04.2002	<b>B25J 11/00</b> (2006.01)
(21) <b>2002-71</b>	<b>B25J 18/00</b> (2006.01)
(73) SCHERING-PLOUGH LTD., Lucerne, CH	<b>F16C 11/06</b> (2006.01)
(72) Gao Rong, Edison, NJ, US	<b>F16M 11/14</b> (2006.01)
Shao Zezhi Jesse, Basking Ridge, NJ, US	<b>B23Q 1/32</b> (2006.01)
Fan Allan Chor-Lun, Berkeley Heights, NJ, US	<b>B23Q 1/00</b> (2006.01)
Witchey-Lakshmanan Leonore Catherine, Piscataway, NJ, US	<b>B25J 17/02</b> (2006.01)
Stewart Daniel Charles, Cherry Hill, NJ, US	<b>B23Q 1/26</b> (2006.01)
(54) <b>Vodný farmaceutický prostředek</b>	<b>F16M 7/00</b> (2006.01)
(32) 14.07.1999	<b>H01Q 3/00</b> (2006.01)
(31) 09/353549	(11) 302911
(33) US	(40) 13.05.2009
(86) PCT/US2000/018948	(21) <b>2007-761</b>
(87) WO 2001/005431	(73) ČVUT v Praze Fakulta strojní, Praha 6, CZ
(22) 12.07.2000	(72) Valášek Michael Prof. Ing. DrSc., Praha 4, CZ
(74) JUDr. Zdeňka Korejzová, Spálená 29, Praha 1, 11000	(54) <b>Zařízení pro řízení sférického pohybu tělesa</b>
	(22) 31.10.2007
	(74) ing. Karel Novotný, Žufanova 2, Praha 6, 16300
(51) <b>B01J 20/22</b> (2006.01)	
<b>C09K 3/32</b> (2006.01)	
(11) 302916	
(40) 18.01.2012	
(21) <b>2010-875</b>	

(51)	<b>B32B 5/26</b>	(2006.01)	(54)	<b>Nápojový zásobník a vypouštěcí zařízení pro nápojový zásobník pro uchování a výdej nápoje</b>	
	<b>B32B 27/18</b>	(2006.01)	(32)	23.11.2000	
	<b>B32B 27/32</b>	(2006.01)	(31)	001016688	
	<b>B32B 33/00</b>	(2006.01)	(33)	NL	
	<b>D01F 1/09</b>	(2006.01)	(86)	PCT/NL2001/000848	
	<b>D01F 1/10</b>	(2006.01)	(87)	WO 2002/042197	
	<b>D06M 13/00</b>	(2006.01)	(22)	21.11.2001	
	<b>C08J 3/20</b>	(2006.01)	(74)	Patentservis Praha a.s., Jivenská 1, Praha 4, 14000	
(11)	302915				
(40)	18.01.2012				
(21)	<b>2010-312</b>		(51)	<b>C03C 3/087</b>	(2006.01)
(73)	PEGAS NONWOVENS s.r.o., Znojmo, CZ			<b>C03C 4/08</b>	(2006.01)
(72)	Klaška František Ing., Slavkov u Brna, CZ			<b>C03C 4/02</b>	(2006.01)
	Mečl Zdeněk Ing., Nový Šaldorf-Sedlešovice, CZ		(11)	302914	
	Tvarůžková Kateřina Ing., Prosiměřice, CZ		(40)	16.05.2001	
	Kašpárková Pavlína Ing. Ph.D., Znojmo, CZ		(21)	<b>2000-4151</b>	
(54)	<b>Způsob výroby netkané textilie s bariérovou a antistatickou úpravou</b>		(73)	PPG INDUSTRIES OHIO, INC., Cleveland, OH, US	
(22)	23.04.2010		(72)	Krumwiede John F., Cheswick, PA, US	
(74)	Ing. Josef Smola, Mendlovo nám. 1a, Brno, 60300			Shelestak Larry J., Bairdford, PA, US	
			(54)	<b>Modře zbarvené sklo, tabulovitý dílec z plochého skla a okno pro automobilové vozidlo</b>	
(51)	<b>B60K 26/02</b>	(2006.01)	(32)	12.05.1998	
	<b>B61J 99/00</b>	(2006.01)	(31)	09/076566	
	<b>B61J 3/00</b>	(2006.01)	(33)	US	
	<b>G05B 24/00</b>	(2006.01)	(86)	PCT/US1999/010295	
	<b>G05B 13/02</b>	(2006.01)	(87)	WO 1999/058462	
(11)	302938		(22)	11.05.1999	
(40)	18.01.2012		(74)	JUDr. Otakar Švorčík, Hálkova 2, Praha 2, 12000	
(21)	<b>2010-962</b>				
(73)	Vysoká škola báňská - Technická univerzita Ostrava, Ostrava, CZ		(51)	<b>C04B 14/02</b>	(2006.01)
	Zegzulka Jiří Prof. Ing. CSc., Ludgeřovice, CZ			<b>C09C 3/00</b>	(2006.01)
(72)	Nečas Jan Ing. Ph.D., Ostrava - Hrabová, CZ		(11)	302905	
	Juchelková Dagmar prof. Ing. Ph.D., Velká Polom, CZ		(40)	14.08.2002	
	Smelik Roman Ing., Ostrava-Poruba, CZ		(21)	<b>2001-2832</b>	
	Mlčák Tomáš Ing. Ph.D., Chotěbuz, CZ		(73)	BROCKHUES GMBH & CO. KG, Walluf, DE	
(54)	<b>Zařízení pro optimalizaci chodu pohonné jednotky</b>		(72)	Egger Christian, Pralormo, IT	
(22)	22.12.2010			Nungess Klaus, Neu-Isenburg, DE	
				Veit Adolf, Wiesbaden, DE	
				Vogler Stefan, Walluf, DE	
(51)	<b>B61D 17/12</b>	(2006.01)	(54)	<b>Pigmentový granulát k barvení stavebních hmot a způsob jeho výroby</b>	
	<b>B61D 17/00</b>	(2006.01)	(32)	21.01.2000	
	<b>B62D 25/06</b>	(2006.01)	(31)	10002559	
(11)	302933		(33)	DE	
(40)	29.09.2011		(86)	PCT/EP2001/000432	
(21)	<b>2010-184</b>		(87)	WO 2001/053228	
(73)	VARIEL a.s., Zruč nad Sázavou, CZ		(22)	16.01.2001	
(72)	Plíhal František Ing., Dolní Kralovice, CZ		(74)	PATENTSERVIS PRAHA a.s., Jivenská 1, Praha 4, 14000	
	Maršík Antonín Ing., Zruč nad Sázavou, CZ				
(54)	<b>Kompaktní střešní panel vozidla a způsob jeho výroby</b>		(51)	<b>C04B 18/16</b>	(2006.01)
(22)	15.03.2010			<b>C04B 33/13</b>	(2006.01)
(74)	Ing. Jirí Malůšek, Mendlovo nám. 1a, Brno, 60300		(11)	302929	
			(40)	16.07.2008	
(51)	<b>B65D 88/52</b>	(2006.01)	(21)	<b>2007-14</b>	
	<b>E04B 1/344</b>	(2006.01)	(73)	Palla Karel Ing., Svojanov u Poličky, CZ	
	<b>E04B 1/10</b>	(2006.01)		Malina Pavel JUDr., Brno, CZ	
	<b>E04B 1/34</b>	(2006.01)		Pejcha Pavel Ing., Chrudim, CZ	
(11)	302935			Vohánka Martin, Karlovy Vary, CZ	
(40)	18.01.2012		(72)	Palla Karel Ing., Svojanov u Poličky, CZ	
(21)	<b>2010-649</b>			Malina Pavel JUDr., Brno, CZ	
(73)	DAHER KARBOX s.r.o., Hořice, CZ			Pejcha Pavel Ing., Chrudim, CZ	
(72)	Novotný Petr, Hradec Králové, CZ			Vohánka Martin, Karlovy Vary, CZ	
(54)	<b>Kontejner, zvláště kontejner určený pro finální použití jako stavební buňka</b>		(54)	<b>Použití brusných kalů z výroby konglomerovaného kamene jako přísady do základní jílovité suroviny pro cihlářské, hrncářské a obdobné keramické výrobky</b>	
(22)	30.08.2010		(22)	05.01.2007	
(74)	KANIA, SEDLÁK, SMOLA Patentová a známková kancelář, Ing. František Kania, Mendlovo nám. 1a, Brno, 60300		(74)	Karel Voda, patentový zástupce, Bolzanova 13, Brno, 61800	
(51)	<b>B67D 1/04</b>	(2006.01)	(51)	<b>C04B 28/00</b>	(2006.01)
	<b>B67D 1/14</b>	(2006.01)		<b>C04B 18/14</b>	(2006.01)
(11)	302931			<b>C04B 12/04</b>	(2006.01)
(40)	12.11.2003		(11)	302939	
(21)	<b>2003-1522</b>		(40)	18.01.2012	
(73)	HEINEKEN TECHNICAL SERVICES B. V., Amsterdam, NL		(21)	<b>2010-943</b>	
(72)	Vlooswijk Johannes Jacobus Thomas, Linschoten, NL		(73)	Výzkumný ústav anorganické chemie, a. s., Ústí nad Labem, CZ	
	Reynolds Andrew John, Huntingdon, GB			České lupkové závody, a. s., Nové Strašecí, CZ	
	Seymour Darren, Huntingdon, GB				



(72) Bortnovsky Oleg Ing. Ph.D., Ústí nad Labem, CZ	(51) <b>C07K 14/54</b> (2006.01)
Koutník Petr Ing., Ústí nad Labem, CZ	<b>C12N 15/24</b> (2006.01)
(54) <b>Dvousložkové geopolymerní pojivo a způsob jeho výroby</b>	<b>A61K 38/20</b> (2006.01)
(22) 16.12.2010	<b>C12N 15/85</b> (2006.01)
(74) Mgr. Ing. Stanislav Babický, Budovatelů 2407, Most, 43401	<b>C12N 15/62</b> (2006.01)
	<b>C07K 16/24</b> (2006.01)
	<b>C12Q 1/68</b> (2006.01)
	<b>G01N 33/68</b> (2006.01)
(51) <b>C04B 33/04</b> (2006.01)	(11) 302921
(11) 302906	(40) 17.04.2002
(40) 11.12.2002	(21) <b>2001-3184</b>
(21) <b>2001-3101</b>	(73) ZYMOGENETICS, INC., Seattle, WA, US
(73) IMERYS MINERALS LIMITED, St. Austell, GB	(72) Novak Julia E., Bainbridge Island, WA, US
(72) Hogg Christopher Stirling Dr., Helston, GB	Presnell Scott R., Tacoma, WA, US
(54) <b>Zpracování kaolinitických jílu</b>	Sprecher Cindy A., Seattle, WA, US
(32) 26.02.1999	Foster Donald C., Lake Forest Park, WA, US
(31) 9904363	Holly Richard D., Seattle, WA, US
(33) GB	Gross Jane A., Seattle, WA, US
(86) PCT/GB2000/000693	Johnston Janet V., Seattle, WA, US
(87) WO 2000/050359	Nelson Andrew J., Shoreline, WA, US
(22) 28.02.2000	Dillon Stacey R., Seattle, WA, US
(74) JUDr. Miloš Všečeka, Hálkova 2, Praha 2, 12000	Hammond Angela K., Issaquah, WA, US
(51) <b>C07D 211/18</b> (2006.01)	(54) <b>Izolovaný polypeptid, fúzní protein, polynukleotid, expresní vektor, hostitelská buňka, protilátka, způsob přípravy proteinu, protilátky, množení hematopoetických buněk, redukce proliferace neoplastických T a B buněk, stimulace imunitní odpovědi u savců, detekce a příprava zalpha 11 Ligandu</b>
<b>C07D 211/20</b> (2006.01)	(32) 09.03.1999, 11.03.1999, 01.07.1999
<b>C07D 211/22</b> (2006.01)	(31) 09/264908, 09/265992, 60/142013
<b>C07D 211/24</b> (2006.01)	(33) US, US, US
<b>C07D 211/30</b> (2006.01)	(86) PCT/US2000/006067
<b>C07D 211/34</b> (2006.01)	(87) WO 2000/053761
<b>A61K 31/451</b> (2006.01)	(22) 09.03.2000
<b>A61P 25/00</b> (2006.01)	(74) PATENTSERVIS PRAHA a.s., Jivenská 1273, Praha 4, 14000
<b>A61P 25/14</b> (2006.01)	
<b>A61P 25/16</b> (2006.01)	(51) <b>C09K 17/40</b> (2006.01)
<b>A61P 25/18</b> (2006.01)	<b>C05G 3/04</b> (2006.01)
<b>A61P 25/22</b> (2006.01)	<b>C05F 5/00</b> (2006.01)
<b>A61P 25/24</b> (2006.01)	(11) 302934
<b>A61P 25/28</b> (2006.01)	(40) 18.01.2012
<b>A61P 25/30</b> (2006.01)	(21) <b>2010-607</b>
(11) 302907	(73) Bošanská Monika Ing., Bánská Bystrica, SK
(40) 16.10.2002	Komora Ladislav Ing., Bratislava, SK
(21) <b>2002-2074</b>	Lašťovka René Ing. CSc., Praha, CZ
(73) NSAB, Filial af NeuroSearch Sweden AB, Sverige, DK-2750 Ballerup, DK	Matisko Milan Ing., Lučenec, SK
(72) Sonesson Clas, Billdal, SE	Nováková Iveta Ing., Tisovec, SK
Waters Susanna, Göteborg, SE	Škrdla Miroslav Ing., Bratislava, SK
Waters Nicholas, Göteborg, SE	(72) Bošanská Monika Ing., Bánská Bystrica, SK
Tedroff Joakim, Danderyd, SE	Komora Ladislav Ing., Bratislava, SK
Andersson Bengt, Göteborg, SE	Lašťovka René Ing. CSc., Praha, CZ
(54) <b>Substituovaná (4-fenyl-N-alkyl)piperidinová sloučenina, její použití a farmaceutická kompozice s jejím obsahem</b>	Matisko Milan Ing., Lučenec, SK
(32) 22.12.1999	Nováková Iveta Ing., Tisovec, SK
(31) 9904723	Škrdla Miroslav Ing., Bratislava, SK
(33) SE	(54) <b>Stabilizátor půdy s hnojivými a stimulačními účinky a způsob jeho výroby</b>
(86) PCT/SE2000/002675	(22) 09.08.2010
(87) WO 2001/046146	(74) Rott, Růžička & Guttman Patentové, známkové a advokátní kanceláře, Ing. Ivana Jirotková, Vinohradská 37, Praha 2, 12000
(22) 22.12.2000	
(74) Čermák Hořejš Matějka a spol., JUDr. Karel Čermák, advokát, Národní 32, Praha 1, 11000	
(51) <b>C07D 339/04</b> (2006.01)	(51) <b>C10L 5/44</b> (2006.01)
(11) 302932	(11) 302910
(40) 16.07.2003	(40) 13.08.2008
(21) <b>2003-1006</b>	(21) <b>2007-86</b>
(73) LABORATORIO CHIMICO INTERNAZIONALE S. P. A., Milano, IT	(73) Výzkumný ústav zemědělské techniky v. v. i., Praha 6, CZ
(72) Villani Flavio, Milano, IT	ATEA PRAHA, s. r. o., Rudná u Prahy, CZ
Nardi Antonio, Milano, IT	(72) Hutla Petr Ing. CSc., Praha 10, CZ
Salvi Annibale, Milano, IT	Knotek Milan Ing., Praha 5, CZ
Falabella Giovanna, Milano, IT	(54) <b>Palivo na bázi obilní slámy</b>
(54) <b>Způsob výroby R(+)-alfa-lipoové kyseliny</b>	(22) 01.02.2007
(32) 10.10.2000	(74) Ing. Jiří Walter, Počernická 54, Praha 10, 10800
(31) MI00A002187	
(33) IT	
(86) PCT/EP2001/011575	
(87) WO 2002/030918	
(22) 08.10.2001	
(74) JUDr. Zdeňka Korejzová, Spálená 29, Praha 1, 11000	

(51)	<i>C12N 5/02</i>	(2006.01)	(51)	<i>C12N 9/12</i>	(2006.01)
	<i>C12N 5/075</i>	(2010.01)		<i>A61K 38/45</i>	(2006.01)
	<i>C07C 255/43</i>	(2006.01)		<i>A61K 48/00</i>	(2006.01)
	<i>C07D 211/90</i>	(2006.01)		<i>A61P 19/02</i>	(2006.01)
(11)	302912			<i>A61P 27/02</i>	(2006.01)
(40)	23.02.2011			<i>A61P 29/00</i>	(2006.01)
(21)	<b>2009-536</b>			<i>A61P 35/00</i>	(2006.01)
(73)	Česká zemědělská univerzita v Praze, Praha 6 - Suchbát, CZ Výzkumný ústav živočišné výroby, v.v.i., Praha 10 - Uhřetín, CZ		(11)	<i>A61P 43/00</i>	(2006.01)
			(40)	302918	
(72)	Rajmon Radko Doc. MVDr. Ph.D., Velké Přílepy, CZ Petr Jaroslav Prof. Ing. DrSc., Praha 10 - Uhřetín, CZ Tůmová Lenka Ing., Praha 4, CZ Čtrnáctá Andrea Ing., Zlonice, CZ Krejčová Tereza Ing., Praha 12 - Modřany, CZ Chmelíková Eva Ing. Ph.D., Praha 12 - Kamýk, CZ Jílek František Prof. MVDr. Ing. DrSc., Praha 6 - Dejvice, CZ		(40)	13.06.2001	
			(21)	<b>2000-4435</b>	
(54)	<b>Použití inhibitorů vápníkových kanálů typu L pro přípravu kultivačního média na prodloužení životnosti savčích oocytů in vitro</b>		(73)	THE SCRIPPS RESEARCH INSTITUTE, La Jolla, CA, US THE GOVERNMENT OF THE UNITED STATES OF AMERICA, Rockville, MD, US	
(22)	10.08.2009		(72)	Cheresh David A., Encinitas, CA, US Eliceiri Brian, Carlsbad, CA, US Schwartzberg Pamela L., Bethesda, MD, US	
(74)	Ministerstvo zemědělství ČR, Mgr. Hana Jirkalová, Těšnov 17, Praha 1, 11705		(54)	<b>Farmaceutický prostředek pro léčení chorobných stavů modulováním angiogeneze v tkáni</b>	
			(32)	29.05.1998	
			(31)	60/087220	
			(33)	US	
			(86)	PCT/US1999/011780	
			(87)	WO 1999/061590	
			(22)	28.05.1999	
			(74)	PATENTSERVIS PRAHA a.s., Jivenská 1, Praha 4, 14000	
(51)	<i>C12N 5/02</i>	(2006.01)	(51)	<i>C21D 1/00</i>	(2006.01)
	<i>C12N 5/075</i>	(2010.01)		<i>C21D 8/10</i>	(2006.01)
	<i>C07D 239/48</i>	(2006.01)		<i>B21D 26/08</i>	(2006.01)
	<i>C07D 239/50</i>	(2006.01)		<i>B21D 51/00</i>	(2006.01)
	<i>C07D 285/24</i>	(2006.01)	(11)	302917	
(11)	302925		(40)	18.01.2012	
(40)	23.02.2011		(21)	<b>2011-90</b>	
(21)	<b>2009-535</b>		(73)	Západočeská univerzita v Plzni, Plzeň, CZ	
(73)	Výzkumný ústav živočišné výroby, v. v. i., Praha 10 - Uhřetín, CZ Česká zemědělská univerzita v Praze, Praha 6 - Suchbát, CZ		(72)	Mašek Bohuslav Prof. Dr. Ing., Kaznějov, CZ Jirková Hana Dr. Ing., Strakonice, CZ Hronek Pavel Ing., České Velenice, CZ Štádlér Ctibor Ing., Plzeň, CZ Urbánek Miroslav Ing., Mokrouše, CZ	
(72)	Petr Jaroslav Prof. Ing. DrSc., Praha 10 - Uhřetín, CZ Rajmon Radko Doc. MVDr., Velké Přílepy, CZ Tůmová Lenka Ing., Praha 4, CZ Čtrnáctá Andrea Ing., Zlonice, CZ Krejčová Tereza Ing., Praha 12 - Modřany, CZ Chmelíková Eva Ing. Ph.D., Praha 12 - Kamýk, CZ Jílek František Prof. MVDr. Ing. DrSc., Praha 6, CZ		(54)	<b>Způsob výroby dutých vysokopevných těles z vícefázových martenzitických ocelí</b>	
			(22)	18.02.2011	
(54)	<b>Použití aktivátorů draslíkových kanálů závislých na ATP pro přípravu kultivačního média na prodloužení životnosti savčích oocytů in vitro</b>		(74)	Langrova, s.r.o., Skřetova 48, Plzeň, 30100	
(22)	10.08.2009		(51)	<i>C21D 7/04</i>	(2006.01)
(74)	Ministerstvo zemědělství ČR, Mgr. Hana Jirkalová, Těšnov 17, Praha 1, 11705			<i>B24B 39/00</i>	(2006.01)
				<i>B23P 9/00</i>	(2006.01)
			(11)	302940	
			(40)	18.01.2012	
			(21)	<b>2010-920</b>	
			(73)	COMTES FHT a.s., Dobřany, CZ	
(51)	<i>C12N 5/075</i>	(2010.01)	(72)	Nový Zbýšek Dr. Ing., Blovice, CZ Jíra Tomáš, Vejprnice, CZ Zemko Milan Ing. Ph.D., 97701 Brezno, SK	
	<i>C12N 5/02</i>	(2006.01)	(54)	<b>Způsob mechanického zpevnování povrchu kovového polotovaru a zařízení k provádění tohoto způsobu</b>	
	<i>C12N 15/873</i>	(2010.01)	(22)	10.12.2010	
	<i>C12N 9/12</i>	(2006.01)	(74)	TICHÝ & POLÁČEK Patentopravní a známková kancelář, Ing. Jiří Poláček, Dominikánská 6, Plzeň, 30112	
(11)	302913				
(40)	30.11.2011				
(21)	<b>2010-394</b>				
(73)	Česká zemědělská univerzita v Praze, Praha 6, CZ Výzkumný ústav živočišné výroby, v. v. i., Praha 10 - Uhřetín, CZ		(51)	<i>E01C 23/03</i>	(2006.01)
(72)	Jílek František Prof. MVDr. Ing. DrSc., Praha 6 - Dejvice, CZ Petr Jaroslav Prof. Ing. DrSc., Praha - Uhřetín, CZ Rajmon Radko Doc. MVDr. Ph.D., Velké Přílepy, CZ Chmelíková Eva Doc. Ing. Ph.D., Praha 12 - Kamýk, CZ Dörflerová Andrea Ing., Třebenice, CZ Kheilová Kateřina Ing., Praha 9 - Kbely, CZ Krejčová Tereza Ing., Praha 12 - Modřany, CZ			<i>E01C 11/16</i>	(2006.01)
				<i>E02B 3/12</i>	(2006.01)
(54)	<b>Způsob zvýšení vývoje schopnosti rostoucích oocytů aktivací protein kináz C</b>			<i>A01D 39/00</i>	(2006.01)
(22)	21.05.2010		(11)	302926	
(74)	Ministerstvo zemědělství ČR, Mgr. Hana Jirkalová, Těšnov 17, Praha 1, 11705		(40)	09.02.2011	
			(21)	<b>2009-486</b>	
			(73)	Centrum dopravního výzkumu, v.v.i., Brno, CZ	
			(72)	Pospišil Karel Doc. Ing. Ph.D. MBA., Brno, CZ	
			(54)	<b>Zařízení na kladení geosyntetik a způsob kladení geosyntetik</b>	
			(22)	27.07.2009	
			(74)	Ing. Jiří Malůšek, Mendlovo nám. 1a, Brno, 60300	

(51)	<b>E21D 23/04</b>	(2006.01)	(54)	<b>Způsob výroby stranově vyzářujících světlovodů, světlovod a opticky aktivní textilie používající tyto světlovedy</b>	
	<b>E21D 23/08</b>	(2006.01)	(22)	28.12.2010	
	<b>E21D 23/06</b>	(2006.01)	(74)	Ing. Dobroslav Musil, patentová kancelář, Ing. Dobroslav Musil, Cejl 38, Brno, 60200	
	<b>E21D 23/00</b>	(2006.01)			
(11)	302937				
(40)	18.01.2012				
(21)	<b>2010-792</b>				
(73)	OSTROJ a.s., Opava, CZ		(51)	<b>H02B 1/20</b>	(2006.01)
(72)	Baránek František Ing., Velké Heraldice, CZ Binar Marek, Hradec nad Moravicí, CZ Šimeček Jan Ing., Opava, CZ			<b>H05K 5/02</b>	(2006.01)
(54)	<b>Jednotka důlní mechanizované výztuže, zejména pro velmi mocné strmé uhelné sloje</b>			<b>H05K 7/14</b>	(2006.01)
(22)	02.11.2010		(11)	302922	
(74)	Ing. Petr Horný, Těšínská 1586/66, Opava, 74641		(40)	17.10.2001	
			(21)	<b>2001-744</b>	
			(73)	ABB RICERCA SPA, Sesto San Giovanni, IT	
			(72)	Friargiu Amos, Fonte, IT Pezzato Maurizio, San Giuseppe di Cassola, IT	
(51)	<b>F16H 3/44</b>	(2006.01)	(54)	<b>Svislý nosič elektrického panelu a elektrický panel používající uvedený svislý nosič</b>	
(11)	302928		(32)	03.03.2000	
(40)	24.06.2009		(31)	MI00A000429	
(21)	<b>2007-866</b>		(33)	IT	
(73)	Papírník Luboš Ing., Okříšky, CZ		(22)	27.02.2001	
(72)	Papírník Luboš Ing., Okříšky, CZ		(74)	Ing. Eduard Hakr, Přístavní 24, Praha 7, 17000	
(54)	<b>Bezstopňová automatická převodovka</b>				
(22)	12.12.2007				
(74)	Ing. Jiří Langhans, Krajínova 805/7, Třebíč, 67401		(51)	<b>H02H 3/16</b>	(2006.01)
				<b>H02H 3/08</b>	(2006.01)
				<b>H02H 9/02</b>	(2006.01)
				<b>H02H 9/00</b>	(2006.01)
(51)	<b>G01G 9/00</b>	(2006.01)	(11)	302920	
(11)	302930		(40)	04.08.2010	
(40)	13.07.2005		(21)	<b>2009-31</b>	
(21)	<b>2003-3337</b>		(73)	Západočeská univerzita v Plzni, Plzeň, CZ	
(73)	NOVÁK Mirko Prof. Ing. DrSc., Praha, CZ SVÍTEK Miroslav Doc. Dr. Ing., Klatovy, CZ VOTRUBA Zdeněk Doc. Ing. CSc., Praha, CZ		(72)	Peroutka Zdeněk Ing. Doc. Ph.D., Plzeň, CZ Matuljak Ivan Ing., České Budějovice, CZ	
(72)	Novák Mirko Prof. Ing. DrSc., Praha, CZ Svítek Miroslav Doc. Dr. Ing., Klatovy, CZ Votruba Zdeněk Doc. Ing. CSc., Praha, CZ		(54)	<b>Zařízení ke kompenzaci zemních proudů zapojené k fázovým vodičům rozvodné soustavy</b>	
(54)	<b>Způsob průběžného vážení vozidlových jednotek za provozu a/nebo optimalizace jejich další jízdy</b>		(22)	23.01.2009	
(22)	08.12.2003		(74)	TICHÝ & POLÁČEK Patentová a známková kancelář, JUDr. Jaromír Tichý, Dominikánská 6, Plzeň, 30112	
(74)	Karel Voda, Bolzanova 13, Brno, 61800				
(51)	<b>G01N 21/64</b>	(2006.01)	(51)	<b>H04B 1/707</b>	(2006.01)
	<b>G01P 5/20</b>	(2006.01)		<b>H04L 12/56</b>	(2006.01)
	<b>G01N 21/85</b>	(2006.01)		<b>H04L 29/08</b>	(2006.01)
	<b>G01N 21/01</b>	(2006.01)		<b>H04W 28/22</b>	(2009.01)
	<b>G01N 21/00</b>	(2006.01)		<b>H04W 52/04</b>	(2009.01)
	<b>G01N 21/69</b>	(2006.01)		<b>H04W 52/24</b>	(2009.01)
	<b>G01N 33/18</b>	(2006.01)		<b>H04W 52/40</b>	(2009.01)
	<b>G01V 9/02</b>	(2006.01)		<b>H04L 1/00</b>	(2006.01)
	<b>G03B 17/08</b>	(2006.01)		<b>H04W 40/16</b>	(2009.01)
	<b>G02B 23/22</b>	(2006.01)		<b>H04J 13/00</b>	(2006.01)
(11)	302927			<b>H04Q 7/22</b>	(2006.01)
(40)	03.02.2010		(11)	302904	
(21)	<b>2008-457</b>		(40)	17.01.2001	
(73)	ISATech, s. r. o., Pardubice, CZ		(21)	<b>2000-1585</b>	
(72)	Nakládal Petr Mgr., Praha 12, CZ Řehák Petr Ing., Turnov, CZ Hanus Radek RNDr., Vysoký Újezd, CZ Hanusová Irena RNDr. Ph.D., České Budějovice, CZ		(73)	QUALCOMM INCORPORATED, San Diego, CA, US	
(54)	<b>Zařízení k detekci a měření koncentrace fluorescenční stopovací látky, způsob měření a použití tohoto zařízení</b>		(72)	Padovani Roberto, San Diego, CA, US Sindhushayana Nagabhushana T., San Diego, CA, US Wheatley Charles E. III., Del Mar, CA, US Bender Paul E., San Diego, CA, US Black Peter J., La Jolla, CA, US Grob Matthew S., La Jolla, CA, US Hinderling Jurg K., San Diego, CA, US	
(22)	23.07.2008		(54)	<b>Způsob a zařízení pro vysokorychlostní přenos dat v paketech</b>	
(74)	DANĚK & PARTNERS Advokátní a patentová kancelář, Dr. Vilém Daněk, Vinohradská 45, Praha 2, 12000		(32)	03.11.1997	
			(31)	08/963386	
			(33)	US	
			(86)	PCT/US1998/023428	
			(87)	WO 1999/023844	
(51)	<b>G02B 6/00</b>	(2006.01)	(22)	03.11.1998	
	<b>G02B 6/024</b>	(2006.01)	(74)	JUDr. Pavel Zelený, Hálkova 2, Praha 2, 12000	
	<b>G02B 27/00</b>	(2006.01)			
	<b>A41D 13/01</b>	(2006.01)			
(11)	302903				
(40)	18.01.2012				
(21)	<b>2010-975</b>				
(73)	Technická univerzita v Liberci, Liberec, CZ				
(72)	Kopecný Václav Prof. Ing. CSc., Liberec 15, CZ Křemenáková Dana Doc. Dr. Ing. Ph.D., Liberec 6, CZ Lédl Vít Ing. Ph.D., Liberec 1, CZ Militký Jiří Prof. Ing. CSc., Liberec 6, CZ Václavík Jan Ing., Liberec 6, CZ				

### Seznam majitelů udělených patentů

(73)	(11)	(51)	(73)	(11)	(51)
ABB RICERCA SPA, Sesto San Giovanni, IT	302922	<b>H 02 B 1/20</b>	OSCAR FRECH GMBH+CO., Schorndorf, DE	302923	<b>B 22 D 17/04</b>
ATEA PRAHA, s. r. o., Rudná u Prahy, CZ	302910	<b>C 10 L 5/44</b>	OSTROJ a.s., Opava, CZ	302937	<b>E 21 D 23/04</b>
Bošanská Monika Ing., Bánská Bystrica, SK	302934	<b>C 09 K 17/40</b>	Palla Karel Ing., Svojanov u Poličky, CZ	302929	<b>C 04 B 18/16</b>
BROCKHUES GMBH & CO. KG, Walluf, DE	302905	<b>C 04 B 14/02</b>	Papírník Luboš Ing., Okříšky, CZ	302928	<b>F 16 H 3/44</b>
Centrum dopravního výzkumu, v.v.i., Brno, CZ	302926	<b>E 01 C 23/03</b>	PEGAS NONWOVENS s.r.o., Znojmo, CZ	302915	<b>B 32 B 5/26</b>
COMTES FHT a.s., Dobřany, CZ	302940	<b>C 21 D 7/04</b>	Pejcha Pavel Ing., Chrudim, CZ	302929	<b>C 04 B 18/16</b>
Česká zemědělská univerzita v Praze, Praha 6 - Suchdol, CZ	302912	<b>C 12 N 5/02</b>	PPG INDUSTRIES OHIO, INC., Cleveland, OH, US	302914	<b>C 03 C 3/087</b>
Česká zemědělská univerzita v Praze, Praha 6, CZ	302913	<b>C 12 N 5/075</b>	QUALCOMM INCORPORATED, San Diego, CA, US	302904	<b>H 04 B 1/707</b>
Česká zemědělská univerzita v Praze, Praha 6 - Suchdol, CZ	302925	<b>C 12 N 5/02</b>	SCHERING AKTIENGESELLSCHAFT, Berlin, DE	302924	<b>A 61 K 31/4406</b>
České lupkové závody, a. s., Nové Strašecí, CZ	302939	<b>C 04 B 28/00</b>	SCHERING-PLOUGH LTD., Lucerne, CH	302919	<b>A 61 K 47/32</b>
ČVUT v Praze Fakulta strojní, Praha 6, CZ	302911	<b>B 25 J 9/04</b>	SVÍTEK Miroslav Doc. Dr. Ing., Klatovy, CZ	302930	<b>G 01 G 9/00</b>
DAHER KARBOX s.r.o., Hořice, CZ	302935	<b>B 65 D 88/52</b>	Škrdl Miroslav Ing., Bratislava, SK	302934	<b>C 09 K 17/40</b>
D&DAXNER TECHNOLOGY s.r.o., Ostrava, CZ	302916	<b>B 01 J 20/22</b>	Technická univerzita v Liberci, Liberec, CZ	302903	<b>G 02 B 6/00</b>
HEINEKEN TECHNICAL SERVICES B. V., Amsterdam, NL	302931	<b>B 67 D 1/04</b>	THE GOVERNMENT OF THE UNITED STATES OF AMERICA, Rockville, MD, US	302918	<b>C 12 N 9/12</b>
IMERYS MINERALS LIMITED, St. Austell, GB	302906	<b>C 04 B 33/04</b>	THE SCRIPPS RESEARCH INSTITUTE, La Jolla, CA, US	302918	<b>C 12 N 9/12</b>
ISATech, s. r. o., Pardubice, CZ	302927	<b>G 01 N 21/64</b>	Trčka Josef Ing., Plzeň, CZ	302936	<b>B 23 B 5/28</b>
Komora Ladislav Ing., Bratislava, SK	302934	<b>C 09 K 17/40</b>	VARIEL a.s., Zruč nad Sázavou, CZ	302933	<b>B 61 D 17/12</b>
LABORATORIO CHIMICO INTERNAZIONALE S. P. A., Milano, IT	302932	<b>C 07 D 339/04</b>	Vohánka Martin, Karlovy Vary, CZ	302929	<b>C 04 B 18/16</b>
Lašťovka René Ing. CSc., Praha, CZ	302934	<b>C 09 K 17/40</b>	VOTRUBA Zdeněk Doc. Ing. CSc., Praha, CZ	302930	<b>G 01 G 9/00</b>
LORAMENDI, S. A., Vitoria, ES	302909	<b>B 22 C 17/00</b>	Vysoká škola báňská - Technická univerzita Ostrava, Ostrava, CZ	302938	<b>B 60 K 26/02</b>
Malina Pavel JUDr., Brno, CZ	302929	<b>C 04 B 18/16</b>	VYSOKÁ ŠKOLA BÁŇSKÁ - TECHNICKÁ UNIVERZITA OSTRAVA, Ostrava - Poruba, CZ	302916	<b>B 01 J 20/22</b>
Matisko Milan Ing., Lučenec, SK	302934	<b>C 09 K 17/40</b>	Výzkumný ústav anorganické chemie, a. s., Ústí nad Labem, CZ	302939	<b>C 04 B 28/00</b>
MERCK PATENT GMBH, Darmstadt, DE	302908	<b>A 61 K 38/12</b>	Výzkumný ústav zemědělské techniky v. v. i., Praha 6, CZ	302910	<b>C 10 L 5/44</b>
NOVÁK Mírko Prof. Ing. DrSc., Praha, CZ	302930	<b>G 01 G 9/00</b>	Výzkumný ústav živočišné výroby, v. v. i., Praha 10 - Uhřetěves, CZ	302913	<b>C 12 N 5/075</b>
Nováková Iveta Ing., Tisovec, SK	302934	<b>C 09 K 17/40</b>			
NSAB, Filial af NeuroSearch Sweden AB, Sverige, DK-2750 Ballerup, DK	302907	<b>C 07 D 211/18</b>			

Výzkumný ústav živočišné výroby, v. v. i., Praha 10 - Uhřetěves, CZ	302925	<b>C 12 N 5/02</b>	(2006.01)
Výzkumný ústav živočišné výroby, v. v. i., Praha 10 - Uhřetěves, CZ	302912	<b>C 12 N 5/02</b>	(2006.01)
Západočeská univerzita v Plzni, Plzeň, CZ	302917	<b>C 21 D 1/00</b>	(2006.01)
Západočeská univerzita v Plzni, Plzeň, CZ	302920	<b>H 02 H 3/16</b>	(2006.01)
ZYMOGENETICS, INC., Seattle, WA, US	302921	<b>C 07 K 14/54</b>	(2006.01)

## Udělené evropské patenty

Evropský patentový úřad udělil následující evropské patenty s účinky pro Českou republiku. Tyto patenty mohou být zrušeny nebo zachovány v pozmeněném znění Evropským patentovým úřadem v řízení o odporu. K tomu, aby nabyly evropský patent účinnosti na území České republiky, je třeba, aby byl Úřadu předložen ve stanovené lhůtě překlad patentového spisu do českého jazyka (§ 35c odst. 2 až 4 zákona č. 527/1990 Sb., v platném znění).

(97) EP 1279500	(47) 04.01.2012	(97) EP 1620002	(47) 04.01.2012
(97) EP 1315004	(47) 04.01.2012	(97) EP 1620058	(47) 04.01.2012
(97) EP 1319758	(47) 04.01.2012	(97) EP 1623113	(47) 04.01.2012
(97) EP 1321293	(47) 04.01.2012	(97) EP 1623344	(47) 04.01.2012
(97) EP 1342713	(47) 04.01.2012	(97) EP 1624847	(47) 04.01.2012
(97) EP 1362679	(47) 04.01.2012	(97) EP 1626052	(47) 04.01.2012
(97) EP 1418786	(47) 04.01.2012	(97) EP 1630690	(47) 04.01.2012
(97) EP 1419387	(47) 04.01.2012	(97) EP 1631715	(47) 04.01.2012
(97) EP 1424618	(47) 04.01.2012	(97) EP 1632686	(47) 04.01.2012
(97) EP 1425928	(47) 04.01.2012	(97) EP 1635995	(47) 04.01.2012
(97) EP 1430109	(47) 04.01.2012	(97) EP 1637297	(47) 04.01.2012
(97) EP 1435825	(47) 04.01.2012	(97) EP 1638569	(47) 04.01.2012
(97) EP 1438871	(47) 04.01.2012	(97) EP 1643858	(47) 04.01.2012
(97) EP 1441184	(47) 04.01.2012	(97) EP 1646820	(47) 04.01.2012
(97) EP 1441720	(47) 04.01.2012	(97) EP 1654946	(47) 04.01.2012
(97) EP 1443877	(47) 04.01.2012	(97) EP 1656904	(47) 04.01.2012
(97) EP 1444175	(47) 04.01.2012	(97) EP 1657114	(47) 04.01.2012
(97) EP 1450104	(47) 04.01.2012	(97) EP 1661906	(47) 04.01.2012
(97) EP 1453979	(47) 04.01.2012	(97) EP 1663361	(47) 04.01.2012
(97) EP 1455740	(47) 04.01.2012	(97) EP 1666651	(47) 04.01.2012
(97) EP 1461553	(47) 04.01.2012	(97) EP 1666677	(47) 04.01.2012
(97) EP 1462145	(47) 04.01.2012	(97) EP 1666695	(47) 04.01.2012
(97) EP 1464097	(47) 04.01.2012	(97) EP 1671635	(47) 04.01.2012
(97) EP 1465688	(47) 04.01.2012	(97) EP 1674714	(47) 04.01.2012
(97) EP 1465837	(47) 04.01.2012	(97) EP 1678096	(47) 04.01.2012
(97) EP 1465962	(47) 04.01.2012	(97) EP 1679950	(47) 04.01.2012
(97) EP 1466496	(47) 04.01.2012	(97) EP 1680154	(47) 04.01.2012
(97) EP 1468427	(47) 04.01.2012	(97) EP 1680369	(47) 04.01.2012
(97) EP 1487317	(47) 04.01.2012	(97) EP 1680720	(47) 04.01.2012
(97) EP 1489732	(47) 04.01.2012	(97) EP 1680846	(47) 04.01.2012
(97) EP 1493851	(47) 04.01.2012	(97) EP 1683062	(47) 04.01.2012
(97) EP 1494502	(47) 04.01.2012	(97) EP 1686884	(47) 04.01.2012
(97) EP 1494649	(47) 04.01.2012	(97) EP 1687283	(47) 04.01.2012
(97) EP 1498694	(47) 04.01.2012	(97) EP 1688554	(47) 04.01.2012
(97) EP 1520634	(47) 04.01.2012	(97) EP 1688677	(47) 04.01.2012
(97) EP 1529541	(47) 04.01.2012	(97) EP 1689918	(47) 04.01.2012
(97) EP 1534176	(47) 04.01.2012	(97) EP 1692297	(47) 04.01.2012
(97) EP 1535164	(47) 04.01.2012	(97) EP 1692548	(47) 04.01.2012
(97) EP 1536537	(47) 04.01.2012	(97) EP 1702076	(47) 04.01.2012
(97) EP 1539149	(47) 04.01.2012	(97) EP 1704567	(47) 04.01.2012
(97) EP 1551242	(47) 04.01.2012	(97) EP 1706543	(47) 04.01.2012
(97) EP 1551484	(47) 04.01.2012	(97) EP 1713036	(47) 04.01.2012
(97) EP 1551855	(47) 04.01.2012	(97) EP 1713922	(47) 04.01.2012
(97) EP 1557580	(47) 04.01.2012	(97) EP 1714105	(47) 04.01.2012
(97) EP 1559253	(47) 04.01.2012	(97) EP 1720429	(47) 04.01.2012
(97) EP 1560667	(47) 04.01.2012	(97) EP 1723614	(47) 04.01.2012
(97) EP 1562604	(47) 04.01.2012	(97) EP 1725573	(47) 04.01.2012
(97) EP 1562804	(47) 04.01.2012	(97) EP 1726140	(47) 04.01.2012
(97) EP 1563554	(47) 04.01.2012	(97) EP 1730246	(47) 04.01.2012
(97) EP 1563921	(47) 04.01.2012	(97) EP 1732437	(47) 04.01.2012
(97) EP 1567742	(47) 04.01.2012	(97) EP 1733282	(47) 04.01.2012
(97) EP 1570676	(47) 04.01.2012	(97) EP 1734211	(47) 04.01.2012
(97) EP 1584350	(47) 04.01.2012	(97) EP 1735286	(47) 04.01.2012
(97) EP 1585604	(47) 04.01.2012	(97) EP 1737534	(47) 04.01.2012
(97) EP 1590703	(47) 04.01.2012	(97) EP 1740731	(47) 04.01.2012
(97) EP 1593261	(47) 04.01.2012	(97) EP 1742597	(47) 04.01.2012
(97) EP 1599525	(47) 04.01.2012	(97) EP 1742639	(47) 04.01.2012
(97) EP 1602687	(47) 04.01.2012	(97) EP 1745207	(47) 04.01.2012
(97) EP 1604770	(47) 04.01.2012	(97) EP 1745962	(47) 04.01.2012
(97) EP 1605238	(47) 04.01.2012	(97) EP 1748088	(47) 04.01.2012
(97) EP 1606393	(47) 04.01.2012	(97) EP 1750590	(47) 04.01.2012
(97) EP 1606966	(47) 04.01.2012	(97) EP 1751407	(47) 04.01.2012
(97) EP 1606967	(47) 04.01.2012	(97) EP 1755468	(47) 04.01.2012
(97) EP 1607067	(47) 04.01.2012	(97) EP 1755871	(47) 04.01.2012
(97) EP 1607226	(47) 04.01.2012	(97) EP 1756375	(47) 04.01.2012
(97) EP 1614969	(47) 04.01.2012	(97) EP 1756963	(47) 04.01.2012
(97) EP 1615517	(47) 04.01.2012	(97) EP 1758525	(47) 04.01.2012
(97) EP 1615585	(47) 04.01.2012	(97) EP 1768469	(47) 04.01.2012
(97) EP 1617010	(47) 04.01.2012	(97) EP 1768615	(47) 04.01.2012
(97) EP 1618592	(47) 04.01.2012	(97) EP 1771211	(47) 04.01.2012

(97) EP 1776030	(47) 04.01.2012	(97) EP 1883214	(47) 04.01.2012
(97) EP 1777306	(47) 04.01.2012	(97) EP 1888048	(47) 04.01.2012
(97) EP 1778944	(47) 04.01.2012	(97) EP 1890269	(47) 04.01.2012
(97) EP 1781298	(47) 04.01.2012	(97) EP 1890464	(47) 04.01.2012
(97) EP 1782942	(47) 04.01.2012	(97) EP 1890507	(47) 04.01.2012
(97) EP 1783312	(47) 04.01.2012	(97) EP 1890572	(47) 04.01.2012
(97) EP 1786719	(47) 04.01.2012	(97) EP 1892198	(47) 04.01.2012
(97) EP 1789564	(47) 04.01.2012	(97) EP 1893138	(47) 04.01.2012
(97) EP 1789704	(47) 04.01.2012	(97) EP 1897519	(47) 04.01.2012
(97) EP 1790788	(47) 04.01.2012	(97) EP 1898948	(47) 04.01.2012
(97) EP 1792153	(47) 04.01.2012	(97) EP 1901069	(47) 04.01.2012
(97) EP 1793816	(47) 04.01.2012	(97) EP 1905596	(47) 04.01.2012
(97) EP 1794202	(47) 04.01.2012	(97) EP 1907088	(47) 04.01.2012
(97) EP 1800245	(47) 04.01.2012	(97) EP 1907582	(47) 04.01.2012
(97) EP 1801294	(47) 04.01.2012	(97) EP 1907720	(47) 04.01.2012
(97) EP 1801919	(47) 04.01.2012	(97) EP 1908747	(47) 04.01.2012
(97) EP 1802356	(47) 04.01.2012	(97) EP 1908850	(47) 04.01.2012
(97) EP 1803066	(47) 04.01.2012	(97) EP 1912102	(47) 04.01.2012
(97) EP 1804911	(47) 04.01.2012	(97) EP 1912868	(47) 04.01.2012
(97) EP 1805200	(47) 04.01.2012	(97) EP 1914407	(47) 04.01.2012
(97) EP 1807503	(47) 04.01.2012	(97) EP 1915032	(47) 04.01.2012
(97) EP 1807592	(47) 04.01.2012	(97) EP 1915625	(47) 04.01.2012
(97) EP 1807835	(47) 04.01.2012	(97) EP 1919825	(47) 04.01.2012
(97) EP 1809989	(47) 04.01.2012	(97) EP 1919932	(47) 04.01.2012
(97) EP 1810463	(47) 04.01.2012	(97) EP 1920832	(47) 04.01.2012
(97) EP 1810832	(47) 04.01.2012	(97) EP 1921284	(47) 04.01.2012
(97) EP 1812015	(47) 04.01.2012	(97) EP 1921501	(47) 04.01.2012
(97) EP 1812228	(47) 04.01.2012	(97) EP 1921635	(47) 04.01.2012
(97) EP 1812234	(47) 04.01.2012	(97) EP 1923010	(47) 04.01.2012
(97) EP 1812637	(47) 04.01.2012	(97) EP 1924133	(47) 04.01.2012
(97) EP 1813039	(47) 04.01.2012	(97) EP 1925215	(47) 04.01.2012
(97) EP 1813588	(47) 04.01.2012	(97) EP 1926129	(47) 04.01.2012
(97) EP 1814596	(47) 04.01.2012	(97) EP 1928461	(47) 04.01.2012
(97) EP 1814878	(47) 04.01.2012	(97) EP 1929176	(47) 04.01.2012
(97) EP 1816148	(47) 04.01.2012	(97) EP 1930712	(47) 04.01.2012
(97) EP 1817413	(47) 04.01.2012	(97) EP 1930928	(47) 04.01.2012
(97) EP 1817837	(47) 04.01.2012	(97) EP 1932552	(47) 04.01.2012
(97) EP 1817897	(47) 04.01.2012	(97) EP 1933435	(47) 04.01.2012
(97) EP 1825181	(47) 04.01.2012	(97) EP 1933886	(47) 04.01.2012
(97) EP 1826750	(47) 04.01.2012	(97) EP 1937948	(47) 04.01.2012
(97) EP 1827101	(47) 04.01.2012	(97) EP 1939535	(47) 04.01.2012
(97) EP 1828662	(47) 04.01.2012	(97) EP 1939957	(47) 04.01.2012
(97) EP 1830829	(47) 04.01.2012	(97) EP 1940693	(47) 04.01.2012
(97) EP 1835046	(47) 04.01.2012	(97) EP 1941555	(47) 04.01.2012
(97) EP 1837716	(47) 04.01.2012	(97) EP 1941895	(47) 04.01.2012
(97) EP 1838923	(47) 04.01.2012	(97) EP 1942030	(47) 04.01.2012
(97) EP 1840254	(47) 04.01.2012	(97) EP 1942697	(47) 04.01.2012
(97) EP 1840272	(47) 04.01.2012	(97) EP 1942837	(47) 04.01.2012
(97) EP 1841197	(47) 04.01.2012	(97) EP 1943150	(47) 04.01.2012
(97) EP 1843728	(47) 04.01.2012	(97) EP 1944141	(47) 04.01.2012
(97) EP 1846816	(47) 04.01.2012	(97) EP 1945155	(47) 04.01.2012
(97) EP 1847579	(47) 04.01.2012	(97) EP 1945889	(47) 04.01.2012
(97) EP 1848295	(47) 04.01.2012	(97) EP 1945941	(47) 04.01.2012
(97) EP 1848488	(47) 04.01.2012	(97) EP 1948161	(47) 04.01.2012
(97) EP 1850122	(47) 04.01.2012	(97) EP 1948217	(47) 04.01.2012
(97) EP 1850627	(47) 04.01.2012	(97) EP 1948295	(47) 04.01.2012
(97) EP 1854439	(47) 04.01.2012	(97) EP 1949192	(47) 04.01.2012
(97) EP 1855756	(47) 04.01.2012	(97) EP 1949580	(47) 04.01.2012
(97) EP 1855969	(47) 04.01.2012	(97) EP 1951184	(47) 04.01.2012
(97) EP 1856996	(47) 04.01.2012	(97) EP 1951254	(47) 04.01.2012
(97) EP 1857014	(47) 04.01.2012	(97) EP 1951299	(47) 04.01.2012
(97) EP 1858504	(47) 04.01.2012	(97) EP 1951807	(47) 04.01.2012
(97) EP 1861771	(47) 04.01.2012	(97) EP 1951995	(47) 04.01.2012
(97) EP 1861887	(47) 04.01.2012	(97) EP 1952249	(47) 04.01.2012
(97) EP 1863671	(47) 04.01.2012	(97) EP 1954001	(47) 04.01.2012
(97) EP 1863832	(47) 04.01.2012	(97) EP 1954448	(47) 04.01.2012
(97) EP 1866000	(47) 04.01.2012	(97) EP 1954607	(47) 04.01.2012
(97) EP 1868870	(47) 04.01.2012	(97) EP 1954657	(47) 04.01.2012
(97) EP 1871305	(47) 04.01.2012	(97) EP 1954796	(47) 04.01.2012
(97) EP 1872817	(47) 04.01.2012	(97) EP 1955325	(47) 04.01.2012
(97) EP 1873125	(47) 04.01.2012	(97) EP 1956040	(47) 04.01.2012
(97) EP 1875090	(47) 04.01.2012	(97) EP 1957482	(47) 04.01.2012
(97) EP 1877366	(47) 04.01.2012	(97) EP 1957854	(47) 04.01.2012
(97) EP 1878125	(47) 04.01.2012	(97) EP 1958342	(47) 04.01.2012
(97) EP 1878282	(47) 04.01.2012	(97) EP 1958780	(47) 04.01.2012
(97) EP 1880241	(47) 04.01.2012	(97) EP 1960566	(47) 04.01.2012
(97) EP 1880572	(47) 04.01.2012	(97) EP 1961846	(47) 04.01.2012
(97) EP 1880944	(47) 04.01.2012	(97) EP 1967744	(47) 02.11.2011

(97)	EP 1971683	(47)	04.01.2012	(97)	EP 2060624	(47)	04.01.2012
(97)	EP 1977808	(47)	04.01.2012	(97)	EP 2060889	(47)	04.01.2012
(97)	EP 1978433	(47)	04.01.2012	(97)	EP 2061635	(47)	04.01.2012
(97)	EP 1980889	(47)	04.01.2012	(97)	EP 2062076	(47)	04.01.2012
(97)	EP 1982014	(47)	04.01.2012	(97)	EP 2062350	(47)	04.01.2012
(97)	EP 1985377	(47)	04.01.2012	(97)	EP 2062508	(47)	04.01.2012
(97)	EP 1986620	(47)	04.01.2012	(97)	EP 2063275	(47)	04.01.2012
(97)	EP 1986645	(47)	04.01.2012	(97)	EP 2065077	(47)	04.01.2012
(97)	EP 1989137	(47)	04.01.2012	(97)	EP 2065087	(47)	04.01.2012
(97)	EP 1989667	(47)	04.01.2012	(97)	EP 2065122	(47)	04.01.2012
(97)	EP 1990441	(47)	04.01.2012	(97)	EP 2065448	(47)	04.01.2012
(97)	EP 1991734	(47)	04.01.2012	(97)	EP 2068163	(47)	04.01.2012
(97)	EP 1992540	(47)	04.01.2012	(97)	EP 2068787	(47)	04.01.2012
(97)	EP 1994142	(47)	04.01.2012	(97)	EP 2071028	(47)	04.01.2012
(97)	EP 1994333	(47)	04.01.2012	(97)	EP 2072188	(47)	04.01.2012
(97)	EP 1996381	(47)	04.01.2012	(97)	EP 2073629	(47)	04.01.2012
(97)	EP 1996884	(47)	04.01.2012	(97)	EP 2074183	(47)	04.01.2012
(97)	EP 1997688	(47)	04.01.2012	(97)	EP 2074648	(47)	04.01.2012
(97)	EP 1998876	(47)	04.01.2012	(97)	EP 2074903	(47)	04.01.2012
(97)	EP 1999758	(47)	04.01.2012	(97)	EP 2076168	(47)	04.01.2012
(97)	EP 2001761	(47)	04.01.2012	(97)	EP 2077194	(47)	04.01.2012
(97)	EP 2002492	(47)	04.01.2012	(97)	EP 2077294	(47)	04.01.2012
(97)	EP 2003943	(47)	04.01.2012	(97)	EP 2077620	(47)	04.01.2012
(97)	EP 2004137	(47)	04.01.2012	(97)	EP 2078026	(47)	04.01.2012
(97)	EP 2004352	(47)	04.01.2012	(97)	EP 2078402	(47)	04.01.2012
(97)	EP 2005108	(47)	04.01.2012	(97)	EP 2078474	(47)	04.01.2012
(97)	EP 2005589	(47)	04.01.2012	(97)	EP 2078983	(47)	04.01.2012
(97)	EP 2005698	(47)	04.01.2012	(97)	EP 2079592	(47)	04.01.2012
(97)	EP 2010033	(47)	04.01.2012	(97)	EP 2079631	(47)	04.01.2012
(97)	EP 2010588	(47)	04.01.2012	(97)	EP 2080447	(47)	04.01.2012
(97)	EP 2012839	(47)	04.01.2012	(97)	EP 2080581	(47)	04.01.2012
(97)	EP 2013599	(47)	04.01.2012	(97)	EP 2080604	(47)	04.01.2012
(97)	EP 2016332	(47)	04.01.2012	(97)	EP 2080857	(47)	04.01.2012
(97)	EP 2017485	(47)	04.01.2012	(97)	EP 2082385	(47)	04.01.2012
(97)	EP 2019697	(47)	04.01.2012	(97)	EP 2083369	(47)	04.01.2012
(97)	EP 2020136	(47)	04.01.2012	(97)	EP 2083646	(47)	04.01.2012
(97)	EP 2022332	(47)	04.01.2012	(97)	EP 2083911	(47)	04.01.2012
(97)	EP 2022361	(47)	04.01.2012	(97)	EP 2084027	(47)	04.01.2012
(97)	EP 2023032	(47)	04.01.2012	(97)	EP 2084812	(47)	04.01.2012
(97)	EP 2026357	(47)	04.01.2012	(97)	EP 2086297	(47)	04.01.2012
(97)	EP 2030551	(47)	04.01.2012	(97)	EP 2086397	(47)	04.01.2012
(97)	EP 2030874	(47)	04.01.2012	(97)	EP 2088994	(47)	04.01.2012
(97)	EP 2030970	(47)	04.01.2012	(97)	EP 2089040	(47)	04.01.2012
(97)	EP 2031020	(47)	04.01.2012	(97)	EP 2089585	(47)	04.01.2012
(97)	EP 2032252	(47)	04.01.2012	(97)	EP 2090889	(47)	04.01.2012
(97)	EP 2032492	(47)	04.01.2012	(97)	EP 2091346	(47)	04.01.2012
(97)	EP 2033181	(47)	04.01.2012	(97)	EP 2091361	(47)	04.01.2012
(97)	EP 2034928	(47)	04.01.2012	(97)	EP 2092065	(47)	04.01.2012
(97)	EP 2035198	(47)	04.01.2012	(97)	EP 2092102	(47)	04.01.2012
(97)	EP 2035615	(47)	04.01.2012	(97)	EP 2092387	(47)	04.01.2012
(97)	EP 2037592	(47)	04.01.2012	(97)	EP 2092400	(47)	04.01.2012
(97)	EP 2040486	(47)	04.01.2012	(97)	EP 2094211	(47)	04.01.2012
(97)	EP 2042802	(47)	04.01.2012	(97)	EP 2094910	(47)	04.01.2012
(97)	EP 2043067	(47)	04.01.2012	(97)	EP 2096984	(47)	04.01.2012
(97)	EP 2043284	(47)	04.01.2012	(97)	EP 2098580	(47)	04.01.2012
(97)	EP 2043571	(47)	04.01.2012	(97)	EP 2099066	(47)	04.01.2012
(97)	EP 2043637	(47)	04.01.2012	(97)	EP 2099280	(47)	04.01.2012
(97)	EP 2044784	(47)	04.01.2012	(97)	EP 2099379	(47)	04.01.2012
(97)	EP 2044909	(47)	04.01.2012	(97)	EP 2100123	(47)	04.01.2012
(97)	EP 2046710	(47)	04.01.2012	(97)	EP 2100652	(47)	04.01.2012
(97)	EP 2046831	(47)	04.01.2012	(97)	EP 2100816	(47)	04.01.2012
(97)	EP 2046903	(47)	04.01.2012	(97)	EP 2102062	(47)	04.01.2012
(97)	EP 2047423	(47)	04.01.2012	(97)	EP 2103418	(47)	04.01.2012
(97)	EP 2047857	(47)	04.01.2012	(97)	EP 2103475	(47)	04.01.2012
(97)	EP 2047891	(47)	04.01.2012	(97)	EP 2103491	(47)	04.01.2012
(97)	EP 2048198	(47)	04.01.2012	(97)	EP 2103538	(47)	04.01.2012
(97)	EP 2048374	(47)	04.01.2012	(97)	EP 2104579	(47)	04.01.2012
(97)	EP 2048934	(47)	04.01.2012	(97)	EP 2104695	(47)	04.01.2012
(97)	EP 2049502	(47)	04.01.2012	(97)	EP 2106705	(47)	04.01.2012
(97)	EP 2050308	(47)	04.01.2012	(97)	EP 2107441	(47)	04.01.2012
(97)	EP 2054558	(47)	04.01.2012	(97)	EP 2109128	(47)	04.01.2012
(97)	EP 2055159	(47)	04.01.2012	(97)	EP 2110321	(47)	04.01.2012
(97)	EP 2055800	(47)	04.01.2012	(97)	EP 2110527	(47)	04.01.2012
(97)	EP 2056829	(47)	04.01.2012	(97)	EP 2110730	(47)	04.01.2012
(97)	EP 2057620	(47)	04.01.2012	(97)	EP 2112756	(47)	04.01.2012
(97)	EP 2059105	(47)	04.01.2012	(97)	EP 2112828	(47)	04.01.2012
(97)	EP 2059587	(47)	04.01.2012	(97)	EP 2115023	(47)	04.01.2012
(97)	EP 2060470	(47)	04.01.2012	(97)	EP 2116825	(47)	04.01.2012



(97)	EP 2117408	(47)	04.01.2012	(97)	EP 2184526	(47)	04.01.2012
(97)	EP 2119424	(47)	04.01.2012	(97)	EP 2186573	(47)	04.01.2012
(97)	EP 2119599	(47)	04.01.2012	(97)	EP 2186709	(47)	04.01.2012
(97)	EP 2123182	(47)	04.01.2012	(97)	EP 2186759	(47)	04.01.2012
(97)	EP 2124583	(47)	04.01.2012	(97)	EP 2186846	(47)	04.01.2012
(97)	EP 2126710	(47)	04.01.2012	(97)	EP 2187231	(47)	04.01.2012
(97)	EP 2126995	(47)	04.01.2012	(97)	EP 2187400	(47)	04.01.2012
(97)	EP 2127088	(47)	04.01.2012	(97)	EP 2187416	(47)	04.01.2012
(97)	EP 2127335	(47)	04.01.2012	(97)	EP 2187697	(47)	04.01.2012
(97)	EP 2127930	(47)	04.01.2012	(97)	EP 2188097	(47)	04.01.2012
(97)	EP 2128822	(47)	04.01.2012	(97)	EP 2188159	(47)	04.01.2012
(97)	EP 2130694	(47)	04.01.2012	(97)	EP 2188655	(47)	04.01.2012
(97)	EP 2132600	(47)	04.01.2012	(97)	EP 2189257	(47)	04.01.2012
(97)	EP 2133081	(47)	04.01.2012	(97)	EP 2189373	(47)	04.01.2012
(97)	EP 2134986	(47)	04.01.2012	(97)	EP 2189523	(47)	04.01.2012
(97)	EP 2135581	(47)	04.01.2012	(97)	EP 2189568	(47)	04.01.2012
(97)	EP 2137403	(47)	04.01.2012	(97)	EP 2189584	(47)	04.01.2012
(97)	EP 2138204	(47)	04.01.2012	(97)	EP 2189626	(47)	04.01.2012
(97)	EP 2138207	(47)	04.01.2012	(97)	EP 2190329	(47)	04.01.2012
(97)	EP 2138962	(47)	04.01.2012	(97)	EP 2191800	(47)	04.01.2012
(97)	EP 2140455	(47)	04.01.2012	(97)	EP 2192010	(47)	04.01.2012
(97)	EP 2142640	(47)	04.01.2012	(97)	EP 2192683	(47)	04.01.2012
(97)	EP 2143046	(47)	04.01.2012	(97)	EP 2192703	(47)	04.01.2012
(97)	EP 2143631	(47)	04.01.2012	(97)	EP 2193062	(47)	04.01.2012
(97)	EP 2144700	(47)	04.01.2012	(97)	EP 2193261	(47)	04.01.2012
(97)	EP 2145645	(47)	04.01.2012	(97)	EP 2193672	(47)	04.01.2012
(97)	EP 2146989	(47)	04.01.2012	(97)	EP 2194010	(47)	04.01.2012
(97)	EP 2148244	(47)	04.01.2012	(97)	EP 2194092	(47)	04.01.2012
(97)	EP 2149248	(47)	04.01.2012	(97)	EP 2196040	(47)	04.01.2012
(97)	EP 2149523	(47)	04.01.2012	(97)	EP 2196479	(47)	04.01.2012
(97)	EP 2152446	(47)	04.01.2012	(97)	EP 2196641	(47)	04.01.2012
(97)	EP 2152651	(47)	04.01.2012	(97)	EP 2196761	(47)	04.01.2012
(97)	EP 2154044	(47)	04.01.2012	(97)	EP 2196763	(47)	04.01.2012
(97)	EP 2154161	(47)	04.01.2012	(97)	EP 2196908	(47)	04.01.2012
(97)	EP 2154470	(47)	04.01.2012	(97)	EP 2198071	(47)	04.01.2012
(97)	EP 2154611	(47)	04.01.2012	(97)	EP 2198347	(47)	04.01.2012
(97)	EP 2155694	(47)	04.01.2012	(97)	EP 2198670	(47)	04.01.2012
(97)	EP 2158921	(47)	04.01.2012	(97)	EP 2198855	(47)	04.01.2012
(97)	EP 2159788	(47)	04.01.2012	(97)	EP 2200514	(47)	04.01.2012
(97)	EP 2160159	(47)	04.01.2012	(97)	EP 2200963	(47)	04.01.2012
(97)	EP 2160246	(47)	04.01.2012	(97)	EP 2201212	(47)	04.01.2012
(97)	EP 2161576	(47)	04.01.2012	(97)	EP 2204372	(47)	04.01.2012
(97)	EP 2161699	(47)	04.01.2012	(97)	EP 2205406	(47)	04.01.2012
(97)	EP 2162261	(47)	04.01.2012	(97)	EP 2205972	(47)	04.01.2012
(97)	EP 2162537	(47)	04.01.2012	(97)	EP 2206027	(47)	04.01.2012
(97)	EP 2163167	(47)	04.01.2012	(97)	EP 2207467	(47)	04.01.2012
(97)	EP 2163975	(47)	04.01.2012	(97)	EP 2209056	(47)	04.01.2012
(97)	EP 2164492	(47)	04.01.2012	(97)	EP 2209898	(47)	04.01.2012
(97)	EP 2166887	(47)	04.01.2012	(97)	EP 2210150	(47)	04.01.2012
(97)	EP 2167853	(47)	04.01.2012	(97)	EP 2210832	(47)	04.01.2012
(97)	EP 2168803	(47)	04.01.2012	(97)	EP 2210976	(47)	04.01.2012
(97)	EP 2169667	(47)	04.01.2012	(97)	EP 2211057	(47)	04.01.2012
(97)	EP 2169829	(47)	04.01.2012	(97)	EP 2211812	(47)	04.01.2012
(97)	EP 2169869	(47)	04.01.2012	(97)	EP 2212502	(47)	04.01.2012
(97)	EP 2170132	(47)	04.01.2012	(97)	EP 2212820	(47)	04.01.2012
(97)	EP 2171576	(47)	04.01.2012	(97)	EP 2212981	(47)	04.01.2012
(97)	EP 2172720	(47)	04.01.2012	(97)	EP 2212982	(47)	04.01.2012
(97)	EP 2174836	(47)	04.01.2012	(97)	EP 2213025	(47)	04.01.2012
(97)	EP 2174950	(47)	04.01.2012	(97)	EP 2213153	(47)	04.01.2012
(97)	EP 2175144	(47)	04.01.2012	(97)	EP 2213231	(47)	04.01.2012
(97)	EP 2175705	(47)	04.01.2012	(97)	EP 2213342	(47)	04.01.2012
(97)	EP 2175877	(47)	04.01.2012	(97)	EP 2213460	(47)	04.01.2012
(97)	EP 2176112	(47)	04.01.2012	(97)	EP 2214467	(47)	04.01.2012
(97)	EP 2176409	(47)	04.01.2012	(97)	EP 2214884	(47)	04.01.2012
(97)	EP 2177124	(47)	04.01.2012	(97)	EP 2214977	(47)	04.01.2012
(97)	EP 2177625	(47)	04.01.2012	(97)	EP 2215290	(47)	04.01.2012
(97)	EP 2178733	(47)	04.01.2012	(97)	EP 2215778	(47)	04.01.2012
(97)	EP 2179881	(47)	04.01.2012	(97)	EP 2216146	(47)	04.01.2012
(97)	EP 2180862	(47)	04.01.2012	(97)	EP 2216177	(47)	04.01.2012
(97)	EP 2180863	(47)	04.01.2012	(97)	EP 2216221	(47)	04.01.2012
(97)	EP 2180864	(47)	04.01.2012	(97)	EP 2216641	(47)	04.01.2012
(97)	EP 2180971	(47)	04.01.2012	(97)	EP 2216859	(47)	04.01.2012
(97)	EP 2182923	(47)	04.01.2012	(97)	EP 2217478	(47)	04.01.2012
(97)	EP 2183080	(47)	04.01.2012	(97)	EP 2218054	(47)	04.01.2012
(97)	EP 2183173	(47)	04.01.2012	(97)	EP 2218321	(47)	04.01.2012
(97)	EP 2183989	(47)	04.01.2012	(97)	EP 2218566	(47)	04.01.2012
(97)	EP 2184206	(47)	04.01.2012	(97)	EP 2218863	(47)	04.01.2012
(97)	EP 2184256	(47)	04.01.2012	(97)	EP 2218957	(47)	04.01.2012

(97)	EP 2219167	(47)	04.01.2012	(97)	EP 2247217	(47)	04.01.2012
(97)	EP 2219292	(47)	04.01.2012	(97)	EP 2247404	(47)	04.01.2012
(97)	EP 2219976	(47)	04.01.2012	(97)	EP 2247445	(47)	04.01.2012
(97)	EP 2220080	(47)	04.01.2012	(97)	EP 2247653	(47)	04.01.2012
(97)	EP 2220928	(47)	04.01.2012	(97)	EP 2248611	(47)	04.01.2012
(97)	EP 2221226	(47)	04.01.2012	(97)	EP 2248711	(47)	04.01.2012
(97)	EP 2221238	(47)	04.01.2012	(97)	EP 2248841	(47)	04.01.2012
(97)	EP 2221333	(47)	04.01.2012	(97)	EP 2249682	(47)	04.01.2012
(97)	EP 2221491	(47)	04.01.2012	(97)	EP 2250056	(47)	04.01.2012
(97)	EP 2222356	(47)	04.01.2012	(97)	EP 2250103	(47)	04.01.2012
(97)	EP 2223982	(47)	04.01.2012	(97)	EP 2250207	(47)	04.01.2012
(97)	EP 2224263	(47)	04.01.2012	(97)	EP 2250295	(47)	04.01.2012
(97)	EP 2224419	(47)	04.01.2012	(97)	EP 2250913	(47)	04.01.2012
(97)	EP 2224420	(47)	04.01.2012	(97)	EP 2250948	(47)	04.01.2012
(97)	EP 2225093	(47)	04.01.2012	(97)	EP 2250950	(47)	04.01.2012
(97)	EP 2226023	(47)	04.01.2012	(97)	EP 2251246	(47)	04.01.2012
(97)	EP 2226093	(47)	04.01.2012	(97)	EP 2252763	(47)	04.01.2012
(97)	EP 2226132	(47)	04.01.2012	(97)	EP 2252851	(47)	04.01.2012
(97)	EP 2226361	(47)	04.01.2012	(97)	EP 2253152	(47)	04.01.2012
(97)	EP 2226891	(47)	04.01.2012	(97)	EP 2253196	(47)	04.01.2012
(97)	EP 2226913	(47)	04.01.2012	(97)	EP 2253295	(47)	04.01.2012
(97)	EP 2227169	(47)	04.01.2012	(97)	EP 2253469	(47)	04.01.2012
(97)	EP 2227945	(47)	04.01.2012	(97)	EP 2253494	(47)	04.01.2012
(97)	EP 2228566	(47)	04.01.2012	(97)	EP 2253521	(47)	04.01.2012
(97)	EP 2229296	(47)	04.01.2012	(97)	EP 2253655	(47)	04.01.2012
(97)	EP 2229517	(47)	04.01.2012	(97)	EP 2254240	(47)	04.01.2012
(97)	EP 2230101	(47)	04.01.2012	(97)	EP 2254448	(47)	04.01.2012
(97)	EP 2230156	(47)	04.01.2012	(97)	EP 2254730	(47)	04.01.2012
(97)	EP 2230391	(47)	04.01.2012	(97)	EP 2255706	(47)	04.01.2012
(97)	EP 2230693	(47)	04.01.2012	(97)	EP 2255773	(47)	04.01.2012
(97)	EP 2230729	(47)	04.01.2012	(97)	EP 2256692	(47)	04.01.2012
(97)	EP 2230971	(47)	04.01.2012	(97)	EP 2256874	(47)	04.01.2012
(97)	EP 2232002	(47)	04.01.2012	(97)	EP 2257390	(47)	04.01.2012
(97)	EP 2232352	(47)	04.01.2012	(97)	EP 2257496	(47)	04.01.2012
(97)	EP 2232372	(47)	04.01.2012	(97)	EP 2257623	(47)	04.01.2012
(97)	EP 2232974	(47)	04.01.2012	(97)	EP 2257954	(47)	04.01.2012
(97)	EP 2233301	(47)	04.01.2012	(97)	EP 2258639	(47)	04.01.2012
(97)	EP 2233370	(47)	04.01.2012	(97)	EP 2259421	(47)	04.01.2012
(97)	EP 2233552	(47)	04.01.2012	(97)	EP 2259650	(47)	04.01.2012
(97)	EP 2233624	(47)	04.01.2012	(97)	EP 2259801	(47)	04.01.2012
(97)	EP 2233884	(47)	04.01.2012	(97)	EP 2261683	(47)	04.01.2012
(97)	EP 2236012	(47)	04.01.2012	(97)	EP 2262277	(47)	04.01.2012
(97)	EP 2236043	(47)	04.01.2012	(97)	EP 2262440	(47)	04.01.2012
(97)	EP 2236185	(47)	04.01.2012	(97)	EP 2263140	(47)	04.01.2012
(97)	EP 2236192	(47)	04.01.2012	(97)	EP 2263306	(47)	04.01.2012
(97)	EP 2236779	(47)	04.01.2012	(97)	EP 2263827	(47)	04.01.2012
(97)	EP 2236791	(47)	04.01.2012	(97)	EP 2263875	(47)	04.01.2012
(97)	EP 2237472	(47)	04.01.2012	(97)	EP 2264327	(47)	04.01.2012
(97)	EP 2237909	(47)	04.01.2012	(97)	EP 2264596	(47)	04.01.2012
(97)	EP 2239063	(47)	04.01.2012	(97)	EP 2264983	(47)	04.01.2012
(97)	EP 2239087	(47)	04.01.2012	(97)	EP 2265497	(47)	04.01.2012
(97)	EP 2239096	(47)	04.01.2012	(97)	EP 2265582	(47)	04.01.2012
(97)	EP 2239501	(47)	04.01.2012	(97)	EP 2266205	(47)	04.01.2012
(97)	EP 2240560	(47)	04.01.2012	(97)	EP 2266835	(47)	04.01.2012
(97)	EP 2242023	(47)	04.01.2012	(97)	EP 2267510	(47)	04.01.2012
(97)	EP 2242072	(47)	04.01.2012	(97)	EP 2267883	(47)	04.01.2012
(97)	EP 2242346	(47)	04.01.2012	(97)	EP 2268149	(47)	04.01.2012
(97)	EP 2242392	(47)	04.01.2012	(97)	EP 2268949	(47)	04.01.2012
(97)	EP 2242797	(47)	04.01.2012	(97)	EP 2268995	(47)	04.01.2012
(97)	EP 2242924	(47)	04.01.2012	(97)	EP 2269806	(47)	04.01.2012
(97)	EP 2243022	(47)	04.01.2012	(97)	EP 2269929	(47)	04.01.2012
(97)	EP 2243179	(47)	04.01.2012	(97)	EP 2270345	(47)	04.01.2012
(97)	EP 2243263	(47)	04.01.2012	(97)	EP 2271021	(47)	04.01.2012
(97)	EP 2243272	(47)	04.01.2012	(97)	EP 2271466	(47)	04.01.2012
(97)	EP 2243347	(47)	04.01.2012	(97)	EP 2272237	(47)	04.01.2012
(97)	EP 2243434	(47)	04.01.2012	(97)	EP 2273205	(47)	04.01.2012
(97)	EP 2243500	(47)	04.01.2012	(97)	EP 2274267	(47)	04.01.2012
(97)	EP 2243740	(47)	04.01.2012	(97)	EP 2274675	(47)	04.01.2012
(97)	EP 2244995	(47)	04.01.2012	(97)	EP 2274779	(47)	04.01.2012
(97)	EP 2245034	(47)	04.01.2012	(97)	EP 2275601	(47)	04.01.2012
(97)	EP 2245281	(47)	04.01.2012	(97)	EP 2275765	(47)	04.01.2012
(97)	EP 2245774	(47)	04.01.2012	(97)	EP 2276626	(47)	04.01.2012
(97)	EP 2245998	(47)	04.01.2012	(97)	EP 2276908	(47)	04.01.2012
(97)	EP 2246148	(47)	04.01.2012	(97)	EP 2276935	(47)	04.01.2012
(97)	EP 2246176	(47)	04.01.2012	(97)	EP 2277083	(47)	04.01.2012
(97)	EP 2246545	(47)	04.01.2012	(97)	EP 2277397	(47)	04.01.2012
(97)	EP 2246658	(47)	04.01.2012	(97)	EP 2277562	(47)	04.01.2012
(97)	EP 2247020	(47)	04.01.2012	(97)	EP 2278929	(47)	04.01.2012

(97)	EP 2279104	(47)	04.01.2012	(97)	EP 2304364	(47)	04.01.2012
(97)	EP 2279162	(47)	04.01.2012	(97)	EP 2304841	(47)	04.01.2012
(97)	EP 2279362	(47)	04.01.2012	(97)	EP 2306860	(47)	04.01.2012
(97)	EP 2279584	(47)	04.01.2012	(97)	EP 2306893	(47)	04.01.2012
(97)	EP 2279683	(47)	04.01.2012	(97)	EP 2307153	(47)	04.01.2012
(97)	EP 2279941	(47)	04.01.2012	(97)	EP 2307196	(47)	04.01.2012
(97)	EP 2281088	(47)	04.01.2012	(97)	EP 2307206	(47)	04.01.2012
(97)	EP 2281166	(47)	04.01.2012	(97)	EP 2307277	(47)	04.01.2012
(97)	EP 2281183	(47)	04.01.2012	(97)	EP 2307359	(47)	04.01.2012
(97)	EP 2281355	(47)	04.01.2012	(97)	EP 2307370	(47)	04.01.2012
(97)	EP 2281377	(47)	04.01.2012	(97)	EP 2307590	(47)	04.01.2012
(97)	EP 2281743	(47)	04.01.2012	(97)	EP 2307797	(47)	04.01.2012
(97)	EP 2281773	(47)	04.01.2012	(97)	EP 2307908	(47)	04.01.2012
(97)	EP 2282948	(47)	04.01.2012	(97)	EP 2308127	(47)	04.01.2012
(97)	EP 2282951	(47)	04.01.2012	(97)	EP 2309429	(47)	04.01.2012
(97)	EP 2283173	(47)	04.01.2012	(97)	EP 2309899	(47)	04.01.2012
(97)	EP 2283174	(47)	04.01.2012	(97)	EP 2310119	(47)	04.01.2012
(97)	EP 2283253	(47)	04.01.2012	(97)	EP 2310172	(47)	04.01.2012
(97)	EP 2283264	(47)	04.01.2012	(97)	EP 2310389	(47)	04.01.2012
(97)	EP 2284315	(47)	04.01.2012	(97)	EP 2310827	(47)	04.01.2012
(97)	EP 2284513	(47)	04.01.2012	(97)	EP 2310981	(47)	04.01.2012
(97)	EP 2284740	(47)	04.01.2012	(97)	EP 2311035	(47)	04.01.2012
(97)	EP 2284931	(47)	04.01.2012	(97)	EP 2311070	(47)	04.01.2012
(97)	EP 2285600	(47)	04.01.2012	(97)	EP 2312133	(47)	04.01.2012
(97)	EP 2285601	(47)	04.01.2012	(97)	EP 2312971	(47)	04.01.2012
(97)	EP 2285666	(47)	04.01.2012	(97)	EP 2313317	(47)	04.01.2012
(97)	EP 2285700	(47)	04.01.2012	(97)	EP 2313386	(47)	04.01.2012
(97)	EP 2286469	(47)	04.01.2012	(97)	EP 2313901	(47)	04.01.2012
(97)	EP 2288821	(47)	04.01.2012	(97)	EP 2313973	(47)	04.01.2012
(97)	EP 2288869	(47)	04.01.2012	(97)	EP 2314131	(47)	04.01.2012
(97)	EP 2289785	(47)	04.01.2012	(97)	EP 2314797	(47)	04.01.2012
(97)	EP 2290023	(47)	04.01.2012	(97)	EP 2314899	(47)	04.01.2012
(97)	EP 2290539	(47)	04.01.2012	(97)	EP 2315022	(47)	04.01.2012
(97)	EP 2291322	(47)	04.01.2012	(97)	EP 2316019	(47)	04.01.2012
(97)	EP 2291329	(47)	04.01.2012	(97)	EP 2316195	(47)	04.01.2012
(97)	EP 2291461	(47)	04.01.2012	(97)	EP 2316730	(47)	04.01.2012
(97)	EP 2291506	(47)	04.01.2012	(97)	EP 2317410	(47)	04.01.2012
(97)	EP 2291561	(47)	04.01.2012	(97)	EP 2317855	(47)	04.01.2012
(97)	EP 2291874	(47)	04.01.2012	(97)	EP 2317877	(47)	04.01.2012
(97)	EP 2291879	(47)	04.01.2012	(97)	EP 2317880	(47)	04.01.2012
(97)	EP 2292367	(47)	04.01.2012	(97)	EP 2318154	(47)	04.01.2012
(97)	EP 2293913	(47)	04.01.2012	(97)	EP 2318242	(47)	04.01.2012
(97)	EP 2294107	(47)	04.01.2012	(97)	EP 2318468	(47)	04.01.2012
(97)	EP 2294109	(47)	04.01.2012	(97)	EP 2318703	(47)	04.01.2012
(97)	EP 2294275	(47)	04.01.2012	(97)	EP 2318738	(47)	04.01.2012
(97)	EP 2294529	(47)	04.01.2012	(97)	EP 2318929	(47)	04.01.2012
(97)	EP 2295147	(47)	04.01.2012	(97)	EP 2319467	(47)	04.01.2012
(97)	EP 2295685	(47)	04.01.2012	(97)	EP 2321827	(47)	04.01.2012
(97)	EP 2296234	(47)	04.01.2012	(97)	EP 2322013	(47)	04.01.2012
(97)	EP 2296382	(47)	04.01.2012	(97)	EP 2322341	(47)	04.01.2012
(97)	EP 2296816	(47)	04.01.2012	(97)	EP 2323392	(47)	04.01.2012
(97)	EP 2297103	(47)	04.01.2012	(97)	EP 2323516	(47)	04.01.2012
(97)	EP 2297148	(47)	04.01.2012	(97)	EP 2323999	(47)	04.01.2012
(97)	EP 2297228	(47)	04.01.2012	(97)	EP 2324212	(47)	04.01.2012
(97)	EP 2297242	(47)	04.01.2012	(97)	EP 2326064	(47)	04.01.2012
(97)	EP 2297476	(47)	04.01.2012	(97)	EP 2326539	(47)	04.01.2012
(97)	EP 2297953	(47)	04.01.2012	(97)	EP 2328156	(47)	04.01.2012
(97)	EP 2298008	(47)	04.01.2012	(97)	EP 2328159	(47)	04.01.2012
(97)	EP 2298129	(47)	04.01.2012	(97)	EP 2328458	(47)	04.01.2012
(97)	EP 2299899	(47)	04.01.2012	(97)	EP 2331351	(47)	04.01.2012
(97)	EP 2300482	(47)	04.01.2012	(97)	EP 2332399	(47)	04.01.2012
(97)	EP 2300654	(47)	04.01.2012	(97)	EP 2332778	(47)	04.01.2012
(97)	EP 2300698	(47)	04.01.2012	(97)	EP 2334341	(47)	04.01.2012
(97)	EP 2301715	(47)	04.01.2012	(97)	EP 2334687	(47)	04.01.2012
(97)	EP 2302046	(47)	04.01.2012	(97)	EP 2336429	(47)	04.01.2012
(97)	EP 2302999	(47)	04.01.2012	(97)	EP 2337023	(47)	04.01.2012
(97)	EP 2303081	(47)	04.01.2012	(97)	EP 2342992	(47)	04.01.2012
(97)	EP 2303427	(47)	04.01.2012	(97)	EP 2351919	(47)	04.01.2012
(97)	EP 2303521	(47)	04.01.2012	(97)	EP 2356924	(47)	04.01.2012
(97)	EP 2303528	(47)	04.01.2012				
(97)	EP 2303585	(47)	04.01.2012				
(97)	EP 2303594	(47)	04.01.2012				
(97)	EP 2303671	(47)	04.01.2012				
(97)	EP 2303707	(47)	04.01.2012				
(97)	EP 2303727	(47)	04.01.2012				
(97)	EP 2303733	(47)	04.01.2012				
(97)	EP 2304237	(47)	04.01.2012				
(97)	EP 2304251	(47)	04.01.2012				

## Zveřejněné překlady evropských patentových spisů

U následujících udělených evropských patentů s účinky pro Českou republiku byl majitelem předložen překlad patentového spisu do českého jazyka (§ 35c odst. 2 až 4 zákona č. 527/1990 Sb., v platném znění). Údaje jsou řazeny vzestupně podle čísel evropských patentů.

(97) <b>EP 1484350</b>		(32) 16.02.2003
(47) 05.10.2011		(31) 15447203
(97) 08.12.2004		(33) IL
(51) <b>C08G 18/42</b> (2006.01)		(86) PCT/IL2004/000055
<b>C08G 18/72</b> (2006.01)		(87) WO 2004/071696
<b>C09D 175/06</b> (2006.01)		(74) Čermák a spol., JUDr. Karel Čermák, Elišky Peškové 15, Praha 5, 15000
(96) 24.05.2004		
(96) 04012191.5		
(73) Bayer MaterialScience AG, 51368 Leverkusen, DE		
(72) Dietrich, Bernd-Peter, 41065 Mönchengladbach, DE		
Halpaap, Reinhard, Dr., 51519 Odenthal, DE		
Irlé, Christoph, Dr., 08960 Sant Just Desvern Barcelona, ES		
Niستن, Meike, Dr., 51061 Köln, DE		
Tillack, Jörg, Dr., 51427 Bergisch Gladbach, DE		
(54) <b>Barevně stálé PUR-bezbarvé laky</b>		(97) <b>EP 1611284</b>
(32) 06.06.2003		(47) 28.09.2011
(31) 10325669		(97) 14.10.2004
(33) DE		(51) <b>D21H 21/16</b> (2006.01)
(74) TRAPLOVÁ HAKR KUBÁT Advokátní a patentová kancelář, Ing. Eduard Hakr, Přístavní 24, Praha 7, 17000		(96) 04.03.2004
		(96) 04717341.4
		(73) Akzo Nobel N.V., 6800 SB Arnhem, NL
		(72) KRÜCKEL, Ralf, 52379 Langerwehe, DE
		(54) <b>Disperze</b>
		(32) 01.04.2003
		(31) 03445042
		(33) EP
		(86) PCT/SE2004/000306
		(87) WO 2004/088036
		(74) Rott, Růžička & Guttmann Patentové, známkové a advokátní kanceláře, Ing. Václav Krmenčík, Vinohradská 37, Praha 2, 12000
(97) <b>EP 1505611</b>		
(47) 16.11.2011		
(97) 09.02.2005		
(51) <b>H01G 9/052</b> (2006.01)		
(96) 12.07.2004		
(96) 04016319.8		
(73) H.C. Starck GmbH, 38642 Goslar, DE		
(72) Schnitter, Christoph, Dr., 31188 Holle-Sottrum, DE		
(54) <b>Způsob výroby kondenzátorů</b>		(97) <b>EP 1615952</b>
(32) 22.07.2003		(47) 02.11.2011
(31) 10333155		(97) 28.10.2004
(33) DE		(51) <b>A61K 38/00</b> (2006.01)
(74) TRAPLOVÁ HAKR KUBÁT Advokátní a patentová kancelář, Ing. Eduard Hakr, Přístavní 24, Praha 7, 17000		<b>A61K 39/395</b> (2006.01)
		<b>A61P 29/00</b> (2006.01)
		<b>C07K 7/00</b> (2006.01)
		<b>C07K 14/515</b> (2006.01)
		<b>C07K 16/22</b> (2006.01)
		<b>C07K 19/00</b> (2006.01)
		(96) 08.04.2004
		(96) 04759343.9
		(73) AMGEN INC., Thousand Oaks, CA 91320-1799, US
		(72) OLINER, Jonathan, Daniel, Newbury Park, CA 91320, US
		MIN, Hosung, Newbury Park, CA 91320, US
		(54) <b>Způsob léčby zánětlivých nemocí s použitím specifických vazebných činidel pro humánní angipoetin 2</b>
		(32) 09.04.2003
		(31) 410998
		(33) US
		(86) PCT/US2004/010989
		(87) WO 2004/092215
		(74) Společná advokátní kancelář Všečeka Zelený Švorčík Kalenský a partneři, JUDr. Michal Havlík, Hálkova 2, Praha 2, 12000
(97) <b>EP 1526611</b>		
(47) 09.11.2011		
(97) 27.04.2005		
(51) <b>H01R 12/71</b> (2011.01)		
<b>H01R 13/24</b> (2006.01)		
<b>H01R 13/73</b> (2006.01)		
(96) 13.10.2004		
(96) 04077820.1		
(73) NIKO, N.V., 9100 Sint-Niklaas, BE		
(72) Van Den Heede, Peter Ivan A., 9800 Deinze-Vinkt, BE		
Waterschoot, Fredien J. E., 9100 Sint-Niklaas, BE		
(54) <b>Zařízení pro elektrické připojení</b>		
(32) 23.10.2003		
(31) 200300562		
(33) BE		
(74) A. Holas & partner Patentová a známková kancelář, Ing. Mgr. Hana Holasová, Křižová 4/105, Brno, 60300		
		(97) <b>EP 1645555</b>
		(47) 28.09.2011
		(97) 13.01.2005
		(51) <b>C07C 211/55</b> (2006.01)
		<b>C07C 209/36</b> (2006.01)
		<b>C07C 209/60</b> (2006.01)
		(96) 02.07.2004
		(96) 04738332.8
		(73) Jiangsu Sinorgchem Technology Co., Ltd, Taizhou, Jiangsu 225300, CN
(97) <b>EP 1599306</b>		
(47) 19.10.2011		
(97) 26.08.2004		
(51) <b>B23C 5/08</b> (2006.01)		
<b>B23C 5/24</b> (2006.01)		
(96) 20.01.2004		
(96) 04703460.8		
(73) Iscar Ltd., 24959 Tefen, IL		
(72) SATRAN, Amir, 25147 Kfar Vradim, IL		
QEYS, Talal, 24990 Beit-Jan, IL		
(54) <b>Řezný nástroj a příslušná vložka</b>		

- (72) WANG, Nongyue, Cao County, Heze Shandong 274400, CN  
YU, Ruibiao, Cao County, Heze Shandong 274400, CN  
MAO, Xiaohui, Cao County, Heze Shandong 274400, CN  
FENG, Xiaogen, Cao County, Heze Shandong 274400, CN  
CHENG, Qianwen, Cao County, Heze Shandong 274400, CN
- (54) **Způsob přípravy 4-aminodifenylaminu**
- (32) 04.07.2003, 04.07.2003, 04.07.2003, 04.07.2003,  
04.07.2003, 04.07.2003, 04.07.2003, 04.07.2003
- (31) 03148566, 03148195, 03148194, 03148191, 03148565,  
03148200, 03148198, 03148196
- (33) CN, CN, CN, CN, CN, CN, CN, CN, CN, CN
- (86) PCT/CN2004/000734
- (87) WO 2005/003079
- (74) Rott, Růžička & Guttman Patentové, známkové a  
advokátní kanceláře, JUDr. Ing. Michal Guttman,  
Vinohradská 37, Praha 2, 12000

- (97) **EP 1656143**
- (47) 12.10.2011
- (97) 03.03.2005
- (51) **A61K 31/4709** (2006.01)  
**A61K 31/4745** (2006.01)  
**A61P 31/04** (2006.01)
- (96) 02.08.2004
- (96) 04763700.4
- (73) Bayer Animal Health GmbH, 51368 Leverkusen, DE
- (72) DAUBE, Gert, 51766 Engelskirchen, DE  
EDINGLOH, Markus, 51379 Leverkusen, DE  
STEPHAN, Bernd, 40789 Monheim, DE  
PIRRO, Franz, 40764 Langenfeld, DE  
LIMET, Agnas, F-92100 Boulogne, FR
- (54) **Chinolonová antibiotika k léčbě periodontálních infekcí**
- (32) 13.08.2003
- (31) 10337191
- (33) DE
- (86) PCT/EP2004/008629
- (87) WO 2005/018641
- (74) TRAPLOVÁ HAKR KUBÁT Advokátní a patentová  
kancelář, Ing. Eduard Hakr, Přístavní 24, Praha 7, 17000

- (97) **EP 1669935**
- (47) 05.10.2011
- (97) 14.06.2006
- (51) **G07B 15/02** (2011.01)  
**G07F 7/08** (2006.01)  
**G06Q 20/00** (2006.01)
- (96) 02.12.2005
- (96) 05026316.9
- (73) mcity GmbH, 41239 Mönchengladbach, DE
- (72) Stoffelsma, Bouke C., 41239 Mönchengladbach, DE  
Feiter, Manfred, 41238 Mönchengladbach, DE
- (54) **Způsob automatické registrace používání dopravního  
prostředku pro dopravu osob**
- (32) 16.12.2004, 02.12.2004, 02.12.2004
- (31) 102004061180, 102004058273, 04028569
- (33) DE, DE, EP
- (74) Čermák a spol., JUDr. Karel Čermák, Elišky Peškové 15,  
Praha 5, 15000

- (97) **EP 1727843**
- (47) 05.10.2011
- (97) 06.10.2005
- (51) **C08G 18/10** (2006.01)  
**C08G 18/42** (2006.01)  
**C08J 7/04** (2006.01)
- (96) 05.03.2005
- (96) 05715754.7
- (73) Bayer MaterialScience AG, 51368 Leverkusen, DE

- (72) MÜNZMAY, Thomas, 41539 Dormagen, DE  
POHL, Torsten, Pittsburgh, PA 15216, US  
KLIPPERT, Uwe, 51399 Burscheid, DE
- (54) **Vodné PUR-disperze se zlepšenou přilnavostí**
- (32) 18.03.2004
- (31) 102004013259
- (33) DE
- (86) PCT/EP2005/002332
- (87) WO 2005/092941
- (74) TRAPLOVÁ HAKR KUBÁT Advokátní a patentová  
kancelář, Ing. Eduard Hakr, Přístavní 24, Praha 7, 17000

- (97) **EP 1757887**
- (47) 12.10.2011
- (97) 28.02.2007
- (51) **F28F 3/04** (2006.01)  
**F28F 3/08** (2006.01)  
**F28F 21/02** (2006.01)  
**F28F 21/04** (2006.01)  
**F28F 21/06** (2006.01)

- (96) 25.08.2005
- (96) 05018507.3
- (73) SGL Carbon SE, 65203 Wiesbaden, DE
- (72) Franz, Marcus, Dr., 86830 Schwabmünchen, DE  
Künzel, Jürgen, Dr., 86672 Thierhaupten, DE
- (54) **Blok pro výměnu tepla**
- (74) Čermák a spol., JUDr. Karel Čermák, Elišky Peškové 15,  
Praha 5, 15000

- (97) **EP 1778234**
- (47) 05.10.2011
- (97) 06.10.2005
- (51) **A61K 31/501** (2006.01)  
**A61K 31/4412** (2006.01)  
**A61K 31/4427** (2006.01)  
**A61K 31/444** (2006.01)  
**A61K 31/4166** (2006.01)  
**A61P 9/00** (2006.01)

- (96) 19.03.2005
- (96) 05716238.0
- (73) Boehringer Ingelheim Vetmedica GmbH, 55216 Ingelheim  
am Rhein, DE
- (72) DAEMMGEN, Juergen, 88416 Ochsenhausen, DE  
JÖNS, Olaf, 55218 Ingelheim, DE  
KLEEMANN, Rainer, 55218 Ingelheim, DE
- (54) **Pimobendan k použití pro snížení velikosti srdce u  
savců trpících srdečním selháním**
- (32) 25.03.2004
- (31) 04007179
- (33) EP
- (86) PCT/EP2005/002957
- (87) WO 2005/092343
- (74) KOREJZOVÁ & SPOL., v.o.s., JUDr. Petra Korejzová,  
Korunní 810/104 E, Praha 10, 10100

- (97) **EP 1812002**
- (47) 05.10.2011
- (97) 18.05.2006
- (51) **A61K 31/496** (2006.01)  
**A61P 13/00** (2006.01)  
**A61P 33/00** (2006.01)

- (96) 28.10.2005
- (96) 05800007.6
- (73) Bayer Animal Health GmbH, 51368 Leverkusen, DE
- (72) PIRRO, Franz, 40764 Langenfeld, DE  
FRAATZ, Kristine, 51399 Burscheid, DE  
FROYMAN, Robrecht, 40789 Monheim, DE
- (54) **Léčení mastitidy**
- (32) 12.11.2004
- (31) 102004054873
- (33) DE
- (86) PCT/EP2005/011553

(87) WO 2006/050826  
(74) TRAPLOVÁ HAKR KUBÁT Advokátní a patentová kancelář, Ing. Eduard Hakr, Přístavní 24, Praha 7, 17000

(97) **EP 1842512**  
(47) 28.09.2011  
(97) 10.10.2007  
(51) **A61F 13/15** (2006.01)  
(96) 07.04.2006  
(96) 06112392.3  
(73) THE PROCTER & GAMBLE COMPANY, Cincinnati, OH 45202, US  
(72) Di Virgilio, Maurizio, 66100, Chieti, IT  
Ecker, Cornelia, 65824, Schwabach, DE  
Gagliardi, Ivano, 65123, Pescara, IT  
Mason Jr, Peter Charles, Maineville, OH 45039, US  
Partenza, Vincenzo, 65010, Elice (Pescara), IT  
Veglio, Paolo A, 65129, Pescara, IT  
(54) **Výrobek pro ženskou hygienu s vlnitým vzorem**  
(74) Společná advokátní kancelář Všeťečka Zelený Švorčík Kalenský a partneři, JUDr. Otakar Švorčík, Hálkova 2, Praha 2, 12000

(97) **EP 1857792**  
(47) 19.10.2011  
(97) 21.11.2007  
(51) **G01J 5/04** (2006.01)  
(96) 04.04.2007  
(96) 07007012.3  
(73) Heraeus Electro-Nite International N.V., 3530 Houthalen, BE  
(72) Whitaker, Robert Charles, Chesterfield, Derbyshire, GB  
Seutens, Frank, 3910 Sint Huibrechts Lille, BE  
Dams, Francis, 3010 Kessel-Lo, BE  
(54) **Způsob a zařízení pro měření teploty kovové lázně**  
(32) 19.05.2006  
(31) 0610011  
(33) GB  
(74) Čermák a spol., JUDr. Karel Čermák, Elišky Peškové 15, Praha 5, 15000

(97) **EP 1862528**  
(47) 26.10.2011  
(97) 05.12.2007  
(51) **C10G 50/00** (2006.01)  
**C07C 1/20** (2006.01)  
**C07C 2/04** (2006.01)  
**C10L 1/08** (2006.01)  
**B01J 35/10** (2006.01)  
**B01J 21/04** (2006.01)  
**B01J 21/08** (2006.01)  
**B01J 21/12** (2006.01)  
**B01J 23/44** (2006.01)  
**B01J 23/755** (2006.01)  
**B01J 38/02** (2006.01)  
**C07C 5/02** (2006.01)  
(96) 07.05.2007  
(96) 07290583.9  
(73) IFP Energies nouvelles, 92852 Rueil-Malmaison Cedex, FR  
(72) Coupard, Vincent, 69120 Vaulx en Velin, FR  
Maury, Sylvie, 69390 Charly, FR  
Capuano, Frédéric, 69440 Saint Maurice d'Argoire, FR  
Bengrine, Mohamed, 71100 Chalon sur Saone, FR  
(54) **Způsob konverze ethanolu na výchozí materiál pro motorovou naftu**  
(32) 30.05.2006  
(31) 0604928  
(33) FR  
(74) Čermák a spol., JUDr. Karel Čermák, Elišky Peškové 15, Praha 5, 15000

(97) **EP 1871865**  
(47) 05.10.2011  
(97) 26.10.2006  
(51) **C11D 17/06** (2006.01)  
**C11D 17/00** (2006.01)  
**C11D 1/72** (2006.01)  
(96) 31.03.2006  
(96) 06723897.2  
(73) Henkel AG & Co. KGaA, 40589 Düsseldorf, DE  
(72) HOLDERBAUM, Thomas, 40723 Hilden, DE  
(54) **Prací nebo čistící prostředek**  
(32) 22.04.2005  
(31) 102005018925  
(33) DE  
(86) PCT/EP2006/002936  
(87) WO 2006/111260  
(74) KOREJZOVÁ & SPOL., v.o.s., JUDr. Petra Korejzová, Korunní 810/104 E, Praha 10, 10100

(97) **EP 1890994**  
(47) 05.10.2011  
(97) 07.12.2006  
(51) **A61K 31/616** (2006.01)  
**C07C 69/86** (2006.01)  
**A61K 31/198** (2006.01)  
**A61P 11/06** (2006.01)  
**A61P 9/00** (2006.01)  
(96) 20.05.2006  
(96) 06743005.8  
(73) Bayer Pharma Aktiengesellschaft, 13353 Berlin, DE  
(72) FRANCKOWIAK, Gerhard, 42115 Wuppertal, DE  
LEDWOCH, Wolfram, 40764 Langenfeld, DE  
SCHWEINHEIM, Eberhard, 51375 Leverkusen, DE  
HAYAUCHI, Yutaka, 51373 Leverkusen, DE  
(54) **Stabilní komplex účinných látek solí kyseliny o-acetylsalicylové s bazickými aminokyselinami a glycinem**  
(32) 02.06.2005  
(31) 102005025283  
(33) DE  
(86) PCT/EP2006/004799  
(87) WO 2006/128600  
(74) TRAPLOVÁ HAKR KUBÁT Advokátní a patentová kancelář, Ing. Eduard Hakr, Přístavní 24, Praha 7, 17000

(97) **EP 1893441**  
(47) 05.10.2011  
(97) 08.03.2007  
(51) **B60Q 1/32** (2006.01)  
**B60Q 3/02** (2006.01)  
(96) 11.04.2006  
(96) 06724216.4  
(73) Johnson Controls GmbH, 51399 Burscheid, DE  
(72) MÜLLER, Wolfgang, 42929 Wermelskirchen, DE  
LACKMANN, Kay, 45141 Essen, DE  
(54) **Osvětlovací zařízení pro dveře vozidla**  
(32) 09.06.2005  
(31) 102005026807  
(33) DE  
(86) PCT/EP2006/003286  
(87) WO 2007/025574  
(74) TRAPLOVÁ HAKR KUBÁT Advokátní a patentová kancelář, Ing. Eduard Hakr, Přístavní 24, Praha 7, 17000

(97) **EP 1893802**  
(47) 05.10.2011  
(97) 28.12.2006  
(51) **D06M 15/643** (2006.01)  
**C08G 77/388** (2006.01)  
**C08L 83/08** (2006.01)  
(96) 21.06.2006  
(96) 06762107.8

- |      |   |           |  |           |
|------|---|-----------|--|-----------|
| (73) | Henkel AG & Co. KGaA, 40589 Düsseldorf, DE  | (51)      | <i>C07D 417/12</i>   | (2006.01) |
| (72) | SCHMIDT, Andreas, 40764 Langenfeld, DE  |           | <i>C07D 215/54</i>   | (2006.01) |
|      | BENOMAR, Mustapha, 47137 Duisburg, DE   |           | <i>C07D 413/12</i>   | (2006.01) |
|      | WILLEMSSEN, Yvonne, 41352 Korschenbroich, DE  |           | <i>C07D 403/12</i>   | (2006.01) |
|      | KOCH, Matthias, 70794 Filderstadt, DE   |           | <i>C07D 407/12</i>   | (2006.01) |
|      | NICKEL, Friedhelm, 72072 Tübingen, DE   |           | <i>C07D 401/12</i>   | (2006.01) |
|      | MAYER, Konstanze, 40589 Düsseldorf, DE  |           | <i>C07D 409/12</i>   | (2006.01) |
| (54) | <b>Prostředek s obsahem siloxanu pro snížení tvorby záhybů</b>  |           | <i>C07D 403/14</i>   | (2006.01) |
| (32) | 24.06.2005  |           | <i>C07D 407/14</i>   | (2006.01) |
| (31) | 102005029778  |           | <i>A61K 31/4706</i>  | (2006.01) |
| (33) | DE  |           | <i>A61K 31/4709</i>  | (2006.01) |
| (86) | PCT/EP2006/005933   | (96)      | <i>A61P 11/00</i>  | (2006.01) |
| (87) | WO 2006/136382  | (96)      | 19.05.2004   |           |
| (74) | KOREJZOVÁ & SPOL., v.o.s., JUDr. Petra Korejzová, Korunní 810/104 E, Praha 10, 10100  | (96)      | 08152215.3   |           |
|      |   | (73)      | GLAXO GROUP LIMITED, Greenford, Middlesex UB6 0NN, GB                                |           |
|      |   | (72)      | Baldwin, Ian Robert, Stevenage, Hertfordshire SG1 2NY, GB                            |           |
|      |   |           | Barker, Michael David, Stevenage, Hertfordshire SG1 2NY, GB                          |           |
| (97) | <b>EP 1933652</b>   |           | Dean, Anthony William, Stevenage, Hertfordshire SG1 2NY, GB                          |           |
| (47) | 02.11.2011  |           | Eldred, Colin David, Stevenage, Hertfordshire SG1 2NY, GB                            |           |
| (97) | 22.02.2007  |           | Evans, Brian, Stevenage, Hertfordshire SG1 2NY, GB                                   |           |
| (51) | <i>A24D 1/02</i>  | (2006.01) | Gough, Sharon Lisa, Stevenage, Hertfordshire SG1 2NY, GB                             |           |
|      | <i>A24C 5/00</i>  | (2006.01) | Guntrip, Stephen Barry, Stevenage, Hertfordshire SG1 2NY, GB                         |           |
| (96) | 14.08.2006  |           | Hamblin, Julie Nicole, Stevenage, Hertfordshire SG1 2NY, GB                          |           |
| (96) | 06795551.8  |           | Holman, Stuart, Stevenage, Hertfordshire SG1 2NY, GB                                 |           |
| (73) | Philip Morris Products S.A., 2000 Neuchâtel, CH   |           | Jones, Paul, Stevenage, Hertfordshire SG1 2NY, GB                                    |           |
| (72) | SHERWOOD, Timothy S., Midlothian, VA 23114, US  |           | Lindvall, Mika Kristian, Stevenage, Hertfordshire SG1 2NY, GB                        |           |
|      | RASOULI, Firooz, Midlothian, VA 23113, US   |           | Lunniss, Christopher James, Stevenage, Hertfordshire SG1 2NY, GB                     |           |
|      | LI, Ping, Glen Allen, VA 23059, US  |           | Redfern, Tracy Jane, Stevenage, Hertfordshire SG1 2NY, GB                            |           |
|      | MISER, Don, E., Chesterfield, VA 23838, US  |           | Redgrave, Alison Judith, Stevenage, Hertfordshire SG1 2NY, GB                        |           |
|      | MOHAJER, Joe, Midlothian, VA 23113, US  |           | Robinson, John Edward, Stevenage, Hertfordshire SG1 2NY, GB                          |           |
|      | WAYMACK, Bruce, E., Prince George, VA 23875, US   |           | Woodrow, Michael, Stevenage, Hertfordshire SG1 2NY, GB                               |           |
|      | PHAN, Tony, A., Richmond, VA 23236, US  |           |  |           |
|      | MADISON, Tracy, L., Richmond, VA 23231, US  |           |  |           |
|      | TILLEY, John, R., Chesterfield, VA 23838, US  |           |  |           |
|      | PITHAWALLA, Yezdi, B., Midlothian, VA 23112, US   |           |  |           |
| (54) | <b>Proužkový cigaretový papír tištěný hlubotiskem</b>   | (54)      | <b>Chinolinové deriváty jako inhibitory fosfodiesteráz</b>                           |           |
| (32) | 15.08.2005  | (32)      | 21.05.2003, 10.11.2003   |           |
| (31) | 707964 P  | (31)      | 0311688, 0326187   |           |
| (33) | US  | (33)      | GB, GB   |           |
| (86) | PCT/IB2006/002653   | (74)      | KOREJZOVÁ & SPOL., v.o.s., JUDr. Petra Korejzová, Korunní 810/104 E, Praha 10, 10100 |           |
| (87) | WO 2007/020532  |           |  |           |
| (74) | PATENTSERVIS Praha a.s., Jivenská 1273/1, Praha 4, 14021  |           |  |           |
|      |   | (97)      | <b>EP 1967195</b>  |           |
| (97) | <b>EP 1942670</b>   | (47)      | 19.10.2011   |           |
| (47) | 14.09.2011  | (97)      | 26.06.2008   |           |
| (97) | 09.07.2008  | (51)      | <i>A61K 33/30</i>  | (2006.01) |
| (51) | <i>H04N 5/76</i>  |           | <i>A61P 1/02</i>   | (2006.01) |
| (96) | 25.04.2005  |           | <i>A61P 1/04</i>   | (2006.01) |
| (96) | 08154175.7  |           | <i>A61P 3/12</i>   | (2006.01) |
| (73) | Panasonic Corporation, Kadoma-shi Osaka 571-8501, JP  |           | <i>A61P 7/06</i>   | (2006.01) |
| (72) | Toma, Tadamasu Matsushita Electric Industrial Co., Ltd., 2-1-61, Shiromi, Chuo-ku, Osaka 540-6207, JP                               |           | <i>A61P 25/02</i>  | (2006.01) |
|      | Okada, Tomoyuki Matsushita Electric Industrial Co., Ltd., 2-1-61, Shiromi, Chuo-ku, Osaka 540-6207, JP                              |           | <i>A61P 25/24</i>  | (2006.01) |
|      | Yahata, Hiroshi Matsushita Electric Industrial Co., Ltd., 2-1-61, Shiromi, Chuo-ku, Osaka 540-6207, JP                              |           | <i>A61P 37/04</i>  | (2006.01) |
|      | Kadono, Shinya Matsushita Electric Industrial Co., Ltd., 2-1-61, Shiromi, Chuo-ku, Osaka 540-6207, JP                               |           | <i>C01F 7/00</i>   | (2006.01) |
| (54) | <b>Zařízení pro generování proudu, způsob generování proudu, kódovací zařízení, způsob kódování, záznamový nosič a jeho program</b> | (96)      | 14.12.2007   |           |
| (32) | 28.04.2004, 17.09.2004  | (96)      | 07850616.9   |           |
| (31) | 2004134211, 2004272517  | (73)      | KYOWA CHEMICAL INDUSTRY CO., LTD., Kagawaken 761-0113, JP                            |           |
| (33) | JP, JP  | (72)      | OKADA, Akira, Sakaide, Kagawa 762-0012, JP   |           |
| (74) | Rott, Růžička & Guttmann Patentové, známkové a advokátní kanceláře, Ing. Ivana Menšíková, Vinohradská 37, Praha 2, 12000            |           | KATSUKI, Keiko, Sakaide Kagawa 762-0012, JP  |           |
|      |   | (54)      | <b>Antacidum</b>   |           |
| (97) | <b>EP 1944305</b>   | (32)      | 20.12.2006   |           |
| (47) | 19.10.2011  | (31)      | 2006341990   |           |
| (97) | 16.07.2008  | (33)      | JP   |           |
|      |   | (86)      | PCT/JP2007/074112  |           |

- (87) WO 2008/075621  
(74) Společná advokátní kancelář Všečeka Zelený Švorčík Kalenský a partneři, JUDr. Petr Kalenský, Hálkova 2, Praha 2, 12000
- 
- (97) **EP 1968973**  
(47) 05.10.2011  
(97) 05.07.2007  
(51) **C07D 413/04** (2006.01)  
(96) 14.12.2006  
(96) 06841367.3  
(73) F. Hoffmann-La Roche AG, 4070 Basel, CH  
(72) BUETTELTMANN, Bernd, 79650 Schopfheim, DE  
HAN, Bo, Pudong Shanghai 201204, CN  
KNUST, Henner, 79618 Rheinfelden, DE  
THOMAS, Andrew, CH-4102 Binningen, CH  
(54) **Arylisoxazol-4-ylimidazolové deriváty**  
(32) 27.12.2005  
(31) 05113011  
(33) EP  
(86) PCT/EP2006/069722  
(87) WO 2007/074078  
(74) Čermák a spol., JUDr. Karel Čermák, Elišky Peškové 15, Praha 5, 15000
- 
- (97) **EP 1970179**  
(47) 14.09.2011  
(97) 17.09.2008  
(51) **B28B 23/00** (2006.01)  
**B28B 23/02** (2006.01)  
**B28B 19/00** (2006.01)  
**E04C 2/54** (2006.01)  
(96) 14.03.2008  
(96) 08004809.3  
(73) LCT GesmbH, 8181 St. Ruprecht an der Raab, AT  
(72) Fischer, Oliver, 6840 Götiz, AT  
(54) **Způsob výroby vícevrstvého světlopropusného kompozitního stavebního prvku pro fasády a takto vyrobený stavební prvek**  
(32) 15.03.2007  
(31) 102007013199  
(33) DE  
(74) Společná advokátní kancelář Všečeka Zelený Švorčík Kalenský a partneři, JUDr. Miloš Všečeka, Hálkova 2, Praha 2, 12000
- 
- (97) **EP 1979632**  
(47) 12.10.2011  
(97) 09.08.2007  
(51) **F16B 33/00** (2006.01)  
**F16B 35/04** (2006.01)  
(96) 15.01.2007  
(96) 07703865.1  
(73) SIEMENS AKTIENGESELLSCHAFT, 80333 München, DE  
(72) THIEMANN, Thomas, 45659 Recklinghausen, DE  
(54) **Šroup k využití v tepelně zatížených prostředcích**  
(32) 02.02.2006  
(31) 06002174  
(33) EP  
(86) PCT/EP2007/050349  
(87) WO 2007/088098  
(74) Čermák a spol., JUDr. Karel Čermák, advokát, Elišky Peškové 735/15, Praha 5, 15000
- 
- (97) **EP 1994918**  
(47) 28.09.2011  
(97) 26.11.2008  
(51) **A61F 13/15** (2006.01)  
**A61F 13/00** (2006.01)  
(96) 25.05.2007
- (96) 07108950.2  
(73) The Procter & Gamble Company, Cincinnati, OH 45202, US  
(72) Ecker, Cornelia, 65824, Schwalbach, DE  
Gagliardi, Ivano, 65123, Pescara, IT  
Veglio, Paolo A., 65129, Pescara, IT  
(54) **Absorbující výrobek s potíštěnou vrstvou**  
(74) Společná advokátní kancelář Všečeka Zelený Švorčík Kalenský a partneři, JUDr. Otakar Švorčík, Hálkova 2, Praha 2, 12000
- 
- (97) **EP 1998099**  
(47) 29.06.2011  
(97) 03.12.2008  
(51) **F16L 55/179** (2006.01)  
**F16L 55/26** (2006.01)  
(96) 20.09.2004  
(96) 08163334.9  
(73) Trelleborg Pipe Seals Duisburg GmbH, 47228 Duisburg, DE  
(72) Mühlín, Michael, 41812, Erkelenz, DE  
(54) **Zařízení k sanaci potrubí**  
(32) 25.09.2003, 04.12.2003  
(31) 20314914 U, 10357059  
(33) DE, DE  
(74) Čermák a spol., JUDr. Karel Čermák, advokát, Národní 32, Praha 1, 11000
- 
- (97) **EP 2022786**  
(47) 26.10.2011  
(97) 06.12.2007  
(51) **C07D 241/08** (2006.01)  
**A23K 1/16** (2006.01)  
**A61K 31/4965** (2006.01)  
**A61P 31/12** (2006.01)  
(96) 29.05.2007  
(96) 07744285.3  
(73) Toyama Chemical Co., Ltd., Shinjuku-ku Tokyo 160-0023, JP  
(72) FURUTA, Yousuke, Shinjuku-ku, Tokyo 160-0023, JP  
(54) **Činidlo proti viru, který způsobuje onemocnění slintavky a kulhavky, pro zvíře náležící do čeledi prasovití nebo pro ovci a způsob prevence nebo léčby slintavky a kulhavky u zvířete, které patří do čeledi prasovitých nebo kterým je ovce**  
(32) 31.05.2006, 13.09.2006  
(31) 2006151903, 2006247698  
(33) JP, JP  
(86) PCT/JP2007/060851  
(87) WO 2007/139081  
(74) Čermák a spol., JUDr. Karel Čermák, Elišky Peškové 15, Praha 5, 15000
- 
- (97) **EP 2030230**  
(47) 05.10.2011  
(97) 21.12.2007  
(51) **H01L 21/60** (2006.01)  
**H01L 23/367** (2006.01)  
**H01L 23/13** (2006.01)  
(96) 12.06.2007  
(96) 07788995.4  
(73) Valéo Equipements Electroniques Moteur, 94000 Créteil, FR  
(72) MORELLE, Jean-Michel, F-45190 Beaugency, FR  
VIVET, Laurent, F-78390 Bois d'Arcy, FR  
ROULEAU, Blaise, 92140 Clamart, FR  
(54) **Nosič pro elektrickou součástku a elektrické zařízení obsahující tento nosič a tuto součástku**  
(32) 13.06.2006  
(31) 0652117  
(33) FR  
(86) PCT/FR2007/051429



(87) WO 2007/144539  
(74) TRAPLOVÁ HAKR KUBÁT Advokátní a patentová kancelář, Ing. Eduard Hakr, Přístavní 24, Praha 7, 17000

(51) **A61K 31/70** (2006.01)  
**A61K 31/205** (2006.01)  
**A61K 31/7052** (2006.01)  
**A61P 17/10** (2006.01)

(97) **EP 2061612**  
(47) 05.10.2011  
(97) 20.03.2008  
(51) **B22D 37/00** (2006.01)  
**C21C 5/50** (2006.01)  
(96) 28.06.2007  
(96) 07785864.5  
(73) Siemens VAI Metals Technologies GmbH, 4031 Linz, AT  
(72) FLEISCHANDERL, Johann, 4271 St. Oswald, AT  
(54) **Způsob lití taveniny z naklonitelné metalurgické nádoby a zařízení pro provádění tohoto způsobu**  
(32) 13.09.2006  
(31) 15242006  
(33) AT  
(86) PCT/EP2007/005719  
(87) WO 2008/031469  
(74) Čermák a spol., JUDr. Karel Čermák, Elišky Peškové 15, Praha 5, 15000

(96) 24.09.2007  
(96) 07838730.5  
(73) Dow Pharmaceutical Sciences, Petaluma, CA 94954-6542, US  
(72) OSBORNE, David Wade, Fort Collins, CO 80525, US  
DOW, Gordon Jay, Santa Rosa, CA 95409, US  
CHAUDHURI, Bhaskar, San Jose, CA 95129, US  
CALVARESE, Barry, Menlo Park, CA 94025, US  
(54) **Azithomycin na léčení nodulárního akné**  
(32) 03.10.2006, 06.12.2006  
(31) 849065 P, 635127  
(33) US, US  
(86) PCT/US2007/020583  
(87) WO 2008/042139  
(74) Čermák a spol., JUDr. Karel Čermák, Elišky Peškové 15, Praha 5, 15000

(97) **EP 2068822**  
(47) 02.11.2011  
(97) 27.03.2008  
(51) **A61K 9/00** (2006.01)  
**A61K 47/02** (2006.01)  
**A61K 47/10** (2006.01)  
**A61K 47/26** (2006.01)  
(96) 20.09.2007  
(96) 07842914.9  
(73) Alcon Research, Ltd., Fort Worth, TX 76134-2099, US  
(72) KABRA, Bhagwati P., Euless, Texas 76039, US  
CHOWHAN, Masood A., Arlington, Texas 76016, US  
SCHNEIDER, L. Wayne, Crowley, Texas 76036, US  
HAN, Wesley Wehsin, Arlington, Texas 76006, US  
(54) **Autokonzervované vodné farmaceutické kompozice**  
(32) 21.09.2006, 28.09.2006  
(31) 826529 P, 827411 P  
(33) US, US  
(86) PCT/US2007/079082  
(87) WO 2008/036847  
(74) Čermák a spol., JUDr. Karel Čermák, advokát, Elišky Peškové 15, Praha 5, 15000

(97) **EP 2109623**  
(47) 12.10.2011  
(97) 29.11.2007  
(51) **C07K 16/24** (2006.01)  
(96) 22.05.2007  
(96) 07734628.6  
(73) XBiotech, Inc, Vancouver, BC V6E 2E9, CA  
(72) SIMARD, John, Austin, TX 78733, US  
(54) **Léčba rakoviny anti-IL-1 protilátkami**  
(32) 22.05.2006  
(31) 802166 P  
(33) US  
(86) PCT/IB2007/001320  
(87) WO 2007/135546  
(74) Společná advokátní kancelář Všetečka Zelený Švorčík Kalenský a partneři, JUDr. Michal Havlík, Hálkova 2, Praha 2, 12000

(97) **EP 2085203**  
(47) 19.10.2011  
(97) 05.08.2009  
(51) **B29C 45/00** (2006.01)  
**B65D 8/14** (2006.01)  
**B65D 81/26** (2006.01)  
**B65D 81/38** (2006.01)  
(96) 26.03.2008  
(96) 08153329.1  
(73) IFCO Systems GmbH, 82049 Pullach, DE  
(72) Ringler, Werner, 91085 Weisendorf, DE  
(54) **Skládací nádoba pro přepravu zboží chlazeného ledem**  
(32) 04.02.2008  
(31) 102008007340  
(33) DE  
(74) KANIA, SEDLÁK, SMOLA Patentová a známková kancelář, Ing. Veronika Zemanová, Mendlovo nám. 1a, Brno, 60300

(97) **EP 2114933**  
(47) 07.09.2011  
(97) 10.07.2008  
(51) **C07D 413/04** (2006.01)  
**A61K 31/454** (2006.01)  
**A61P 3/04** (2006.01)  
**A61P 3/10** (2006.01)  
(96) 04.01.2008  
(96) 08702095.4  
(73) PROSIDION LTD, Oxford, OX4 6LT, GB  
(72) FYFE, Matthew, Colin, Thor, Oxford Oxfordshire OX4 6LT, GB  
KEILY, John, Oxford Oxon OX4 6LT, GB  
SWAIN, Simon, Andrew, Watlington Oxfordshire OX4 6LT, GB  
(54) **Piperidinová GPRC agonisté**  
(32) 04.01.2007, 10.10.2007  
(31) 0700123, 0719760  
(33) GB, GB  
(86) PCT/GB2008/050010  
(87) WO 2008/081204  
(74) Společná advokátní kancelář Všetečka Zelený Švorčík Kalenský a partneři, JUDr. Otakar Švorčík, Hálkova 2, Praha 2, 12000

(97) **EP 2086552**  
(47) 16.11.2011  
(97) 10.04.2008

(97) **EP 2120596**  
(47) 05.10.2011  
(97) 21.08.2008  
(51) **A23K 1/00** (2006.01)  
**A23L 1/30** (2006.01)  
**A23L 1/00** (2006.01)  
(96) 11.01.2008  
(96) 08701425.4

(73) SILA S.r.l., 30033 Noale (VE), IT  
(72) LORENZON, Maurizio, 30033 Noale, IT  
(54) **Produkt na bázi konjugované kyseliny linolové a způsob jeho výroby**  
(32) 14.02.2007  
(31) PD20070049  
(33) IT  
(86) PCT/EP2008/050281  
(87) WO 2008/098807  
(74) Čermák a spol., JUDr. Karel Čermák, Elišky Peškové 15, Praha 5, 15000

(97) **EP 2135873**  
(47) 30.11.2011  
(97) 23.12.2009  
(51) **C07F 5/02** (2006.01)  
**C07D 401/14** (2006.01)  
**C07D 413/14** (2006.01)  
(96) 17.02.2005  
(96) 09170107.8  
(73) AstraZeneca AB, 151 85 Södertälje, SE  
(72) Butlin, Margaret, Anne, Macclesfield, Cheshire SK10 4TG, GB  
Butlin, Roger, John, Macclesfield, Cheshire SK10 4TG, GB  
Hogan, Philip, John, Macclesfield, Cheshire SK10 2NA, GB  
Meudt, Andreas, 65843, Sulzbach, DE  
(54) **Způsob chemické kopulace s derivátem fenylboronové kyseliny**  
(32) 20.02.2004  
(31) 0403744  
(33) GB  
(74) TRAPLOVÁ HAKR KUBÁT Advokátní a patentová kancelář, Ing. Eduard Hakr, Přístavní 24, Praha 7, 17000

(97) **EP 2160398**  
(47) 12.10.2011  
(97) 31.12.2008  
(51) **C07J 21/00** (2006.01)  
**C07J 41/00** (2006.01)  
**C07J 51/00** (2006.01)  
(96) 19.06.2008  
(96) 08762676.8  
(73) Richter Gedeon Nyrt., 1103 Budapest, HU  
(72) BÓDI, József, H-1202 Budapest, HU  
VISKY, György, H-1182 Budapest, HU  
SZÉLES, János, H-1096 Budapest, HU  
MAHÓ, Sándor, H-1183 Budapest, HU  
SÁNTA, Csaba, H-1144 Budapest, HU  
CSÖRGEI, János, H-1138 Budapest, HU  
TUBA, Zoltán, H-1022 Budapest, HU  
TERDY, László, H-1192 Budapest, HU  
MOLNÁR, Csaba, H-1183 Budapest, HU  
ARANYI, Antal, H-2030 Érd, HU  
HORVÁTH, Zoltán, H-2459 Rácalmás, HU  
BALOGH, Gábor, H-1183 Budapest, HU  
(54) **Průmyslový způsob syntézy 17-acetoxy-11beta-[4-(dimethylamino)-fenyl]-21-methoxy-19-norpregna-4,9-dien-3,20-dionu a klíčových meziproduktů tohoto způsobu**  
(32) 27.06.2007  
(31) 0700439  
(33) HU  
(86) PCT/HU2008/000073  
(87) WO 2009/001148  
(74) Rott, Růžička & Guttmann Patentové, známkové a advokátní kanceláře, JUDr. Ing. Michal Guttmann, Vinohradská 37, Praha 2, 12000

(97) **EP 2181000**  
(47) 19.10.2011  
(97) 19.02.2009

(51) **B60C 1/00** (2006.01)  
**C08K 3/00** (2006.01)  
**C08K 3/04** (2006.01)  
**C08L 7/00** (2006.01)  
**C08L 21/00** (2006.01)  
**C08F 36/04** (2006.01)  
(96) 07.08.2008  
(96) 08787012.7  
(73) LANXESS Deutschland GmbH, 51369 Leverkusen, DE  
(72) KLOPPENBURG, Heike, 40625 Düsseldorf, DE  
GROSS, Thomas, 42489 Wülfrath, DE  
LUCASSEN, Alex, 41540 Dormagen, DE  
HARDY, Dave, 41541 Dormagen, DE  
(54) **Nanostrukturované polymery na basi konjugovaných dienů**  
(32) 16.08.2007  
(31) 102007038439  
(33) DE  
(86) PCT/EP2008/060416  
(87) WO 2009/021906  
(74) Společná advokátní kancelář Všečeka Zelený Švorčík Kalenský a partneři, JUDr. Michal Havlík, Hálkova 2, Praha 2, 12000

(97) **EP 2228421**  
(47) 19.10.2011  
(97) 15.09.2010  
(51) **C09K 3/30** (2006.01)  
**A61Q 1/00** (2006.01)  
**A61P 1/00** (2006.01)  
A61K 8/04 (2006.01)  
A61Q 19/00 (2006.01)  
A61Q 5/06 (2006.01)  
A61Q 15/00 (2006.01)  
A61K 9/12 (2006.01)  
(96) 27.10.2003  
(96) 10006819.6  
(73) Honeywell International Inc., Morristown, NJ 07962-2245, US  
(72) Singh, Rajiv, Getzville NY 14068,, US  
Pham Hang T., Amherst NY 14228,, US  
(54) **Směsi obsahující olefiny substituované fluorem**  
(32) 25.10.2002, 25.10.2002  
(31) 421263 P, 421435 P  
(33) US, US  
(74) TRAPLOVÁ HAKR KUBÁT Advokátní a patentová kancelář, Ing. Eduard Hakr, Přístavní 24, Praha 7, 17000

(97) **EP 2238110**  
(47) 26.10.2011  
(97) 24.09.2009  
(51) **C07D 213/60** (2006.01)  
**C07D 401/04** (2006.01)  
**A61K 31/435** (2006.01)  
**A61P 9/00** (2006.01)  
(96) 05.02.2009  
(96) 09721603.0  
(73) SANOFI, 75013 Paris, FR  
(72) ALTENBURGER Jean-Michel, F-75013 PARIS, FR  
FOSSEY Valérie, F-75013 PARIS, FR  
GALTIER Daniel, F-75013 PARIS, FR  
PETIT Frédéric, F-75013 PARIS - FRANCE, FR  
(54) **5,6-Bisaryl-2-pyridinkarboxamidové deriváty, jejich příprava a jejich použití v terapii jako antagonistů receptorů Urotensinu II**  
(32) 07.02.2008  
(31) 0800651  
(33) FR  
(86) PCT/FR2009/000128  
(87) WO 2009/115665  
(74) TRAPLOVÁ HAKR KUBÁT Advokátní a patentová kancelář, Ing. Eduard Hakr, Přístavní 24, Praha 7, 17000

(97) **EP 2250245**  
(47) 28.09.2011  
(97) 03.09.2009  
(51) **CIID 1/00** (2006.01)  
**CIID 3/37** (2006.01)  
**CIID 17/00** (2006.01)  
(96) 09.02.2009  
(96) 09714305.1  
(73) Buck-Chemie GmbH, 71083 Herrenberg, DE  
(72) LEIPOLD, Joachim, 72760 Reutlingen, DE  
JAESCHKE, Edgar, 70794 Filderstadt, DE  
FRITZ, Matthias, 72810 Gomaringen, DE  
(54) **Přilnavý prostředek k aplikaci na sanitárním předmětu**  
(32) 29.02.2008, 14.10.2008  
(31) 102008012092, 102008051173  
(33) DE, DE  
(86) PCT/EP2009/000873  
(87) WO 2009/106220  
(74) Ing. Jiří Chlustina, Jana Masaryka 43-47, Praha 2, 12000

(97) **EP 2250307**  
(47) 19.10.2011  
(97) 17.09.2009  
(51) **D04B 15/92** (2006.01)  
(96) 20.02.2009  
(96) 09719920.2  
(73) LONATI S.P.A., 25124 Brescia, IT  
(72) LONATI, Ettore, 25080 Botticino, IT  
LONATI, Tiberio, 25121 Brescia, IT  
LONATI, Fausto, 25128 Brescia, IT  
(54) **Obracovací zařízení pro tubulární pletené výrobky, zejména pro sešívací či smýčkovací stanice pro automatizované uzavírání tubulárních výrobků na jejich axiálních konci**  
(32) 10.03.2008  
(31) MI20080399  
(33) IT  
(86) PCT/EP2009/052045  
(87) WO 2009/112348  
(74) Rott, Růžička & Guttmann Patentové, známkové a advokátní kanceláře, JUDr. Ing. Miloslav Hainz, Vinohradská 37, Praha 2, 12000

(97) **EP 2262751**  
(47) 26.10.2011  
(97) 10.06.2010  
(51) **C04B 41/60** (2006.01)  
**CIID 7/34** (2006.01)  
**CIID 7/26** (2006.01)  
(96) 30.11.2009  
(96) 09797124.6  
(73) Arkema France, 92700 Colombes, FR  
(72) LAFFITTE, Jean-Alex, F-64000 Pau, FR  
MONGUILLON, Bernard, F-64210 Arbonne, FR  
(54) **Použití kyseliny alkansulfonové jako čistícího prostředku cementů, malt a betonů**  
(32) 01.12.2008  
(31) 0858162  
(33) FR  
(86) PCT/FR2009/052340  
(87) WO 2010/063933  
(74) TRAPLOVÁ HAKR KUBÁT Advokátní a patentová kancelář, Ing. Eduard Hakr, Přístavní 24, Praha 7, 17000

(97) **EP 2278891**  
(47) 19.10.2011  
(97) 29.10.2009  
(51) **C13B 10/10** (2011.01)  
**A23N 1/00** (2006.01)  
**A23N 1/02** (2006.01)  
**A23L 2/04** (2006.01)  
(96) 21.04.2009

(96) 09735670.3  
(73) Südzucker Aktiengesellschaft Mannheim/Ochsenfurt, 68165 Mannheim, DE  
(72) ARNOLD, Jochen, 67551 Worms, DE  
FRENZEL, Stefan, 69469 Weinheim, DE  
MICHELBERGER, Thomas, 67269 Grünstadt, DE  
SCHERER, Peter, 67280 Ebertsheim, DE  
SCHEUER, Timo, 67551 Worms, DE  
WEIBEL, Matthias, 67280 Ebertsheim, DE  
(54) **Způsob elektroporace řepných řízků a zařízení k provádění tohoto způsobu**  
(32) 24.04.2008  
(31) 102008020429  
(33) DE  
(86) PCT/EP2009/002886  
(87) WO 2009/129991  
(74) Čermák a spol., JUDr. Karel Čermák, Elišky Peškové 15, Praha 5, 15000

(97) **EP 2287974**  
(47) 19.10.2011  
(97) 23.02.2011  
(51) **H01R 13/627** (2006.01)  
(96) 24.06.2009  
(96) 09008248.8  
(73) Coninvers GmbH, 71083 Herrenberg, DE  
(72) Rudolph, Paul, 70563 Stuttgart, DE  
Wehrle, Gerhard, 78166 Donaueschingen, DE  
(54) **Elektrický Push-Pull konektor**  
(74) Rott, Růžička & Guttmann Patentové, známkové a advokátní kanceláře, Ing. Jiří Andera, Vinohradská 37, Praha 2, 12000

(97) **EP 2288480**  
(47) 28.12.2011  
(97) 10.12.2009  
(51) **B28B 7/18** (2006.01)  
**B28B 7/28** (2006.01)  
(96) 20.05.2009  
(96) 09757399.2  
(73) KOBRA Formen GmbH, 08485 Lengenfeld, DE  
(72) STICHEL, Holger, 08485 Pechtelsgrün, DE  
(54) **Forma pro výrobu betonových tvárníc**  
(32) 05.06.2008, 08.12.2008  
(31) 102008002227, 102008061019  
(33) DE, DE  
(86) PCT/EP2009/056155  
(87) WO 2009/147016  
(74) TRAPLOVÁ HAKR KUBÁT Advokátní a patentová kancelář, Ing. Eduard Hakr, Přístavní 24, Praha 7, 17000

(97) **EP 2313895**  
(47) 05.10.2011  
(97) 17.09.2009  
(51) **H01F 1/147** (2006.01)  
(96) 14.01.2009  
(96) 09720281.6  
(73) APERAM Alloys Imphy, 93200 Saint Denis, FR  
(72) WAECKERLE, Thierry, F-58000 Nevers, FR  
FRAISSE, Hervé, F-58000 Saint-Eloi, FR  
(54) **Slitina Fe-Co pro vysoce dynamický elektromagnetický ovladač**  
(32) 22.01.2008  
(31) 08290057  
(33) EP  
(86) PCT/FR2009/000039  
(87) WO 2009/112672  
(74) TRAPLOVÁ HAKR KUBÁT Advokátní a patentová kancelář, Ing. Eduard Hakr, Přístavní 24, Praha 7, 17000

## Zveřejněné opravené překlady evropských patentových spisů

U následujících udělených evropských patentů s účinky pro Českou republiku byl majitelem předložen opravený překlad patentového spisu do českého jazyka (§35d odst. 2 zákona č. 527/1990 Sb., v platném znění).

Datem zveřejnění opraveného překladu evropského patentového spisu je datum publikace tohoto Věstníku.

(97) EP 1656139

## Zveřejněné překlady pozměněného, nebo omezeného znění evropských patentových spisů

U následujících udělených evropských patentů s účinky pro Českou republiku byl majitelem předložen překlad omezeného, nebo pozměněného znění evropského patentového spisu do českého jazyka (§35f odst. 3 zákona č. 527/1990 Sb., v platném znění).

(97) EP 1446636

## MM4A Zánik evropských patentů nezaplacením poplatků za udržování platnosti patentu

Následující evropské patenty udělené Evropským patentovým úřadem s účinky pro Českou republiku zanikly pro nezaplacení poplatků za udržování platnosti patentu (§22 písm. b) zákona č. 527/1990 Sb., v platném znění).

(97) EP 1380707  
(97) EP 1405764  
(97) EP 1516072  
(97) EP 1516188  
(97) EP 1516448  
(97) EP 1517780  
(97) EP 1517807  
(97) EP 1519879  
(97) EP 1520136  
(97) EP 1521525  
(97) EP 1523488  
(97) EP 1526839  
(97) EP 1532124  
(97) EP 1535859  
(97) EP 1539742  
(97) EP 1554282  
(97) EP 1610195  
(97) EP 1635808  
(97) EP 1636348  
(97) EP 1636498  
(97) EP 1641456  
(97) EP 1642098  
(97) EP 1643998  
(97) EP 1644316  
(97) EP 1644403  
(97) EP 1647455  
(97) EP 1651470  
(97) EP 1652813  
(97) EP 1741612  
(97) EP 1761353  
(97) EP 1763417  
(97) EP 1767026  
(97) EP 1768538  
(97) EP 1773685  
(97) EP 1878539  
(97) EP 1896868  
(97) EP 1900770  
(97) EP 1902050  
(97) EP 1904157  
(97) EP 2014461  
(97) EP 2032622  
(97) EP 2041204  
(97) EP 2047496

## FG1K

## Zapsané užité vzory - přehled podle čísel zápisu

V období uzávěrky tohoto čísla Věstníku zapsal Úřad průmyslového vlastnictví tyto užité vzory.

23171	<b>C 04 B 28/26</b>	(2006.01)
23172	<b>C 04 B 28/26</b>	(2006.01)
23173	<b>C 04 B 28/26</b>	(2006.01)
23174	<b>C 04 B 28/26</b>	(2006.01)
23175	<b>C 04 B 28/26</b>	(2006.01)
23176	<b>A 01 N 65/10</b>	(2009.01)
23177	<b>F 02 B 27/00</b>	(2006.01)
23178	<b>C 04 B 28/26</b>	(2006.01)
23179	<b>C 04 B 28/26</b>	(2006.01)
23180	<b>B 25 B 27/00</b>	(2006.01)
23181	<b>G 01 R 19/25</b>	(2006.01)
23182	<b>D 04 B 15/94</b>	(2006.01)
23183	<b>G 01 M 15/02</b>	(2006.01)
23184	<b>A 01 G 7/00</b>	(2006.01)
23185	<b>B 61 D 17/08</b>	(2006.01)
23186	<b>B 66 D 1/74</b>	(2006.01)
23187	<b>B 26 B 11/00</b>	(2006.01)
23188	<b>A 23 C 9/127</b>	(2006.01)
23189	<b>C 02 F 1/38</b>	(2006.01)
23190	<b>B 65 D 8/02</b>	(2006.01)
23191	<b>E 04 F 13/075</b>	(2006.01)
23192	<b>A 61 L 15/20</b>	(2006.01)
23193	<b>A 61 B 5/103</b>	(2006.01)
23194	<b>E 05 B 47/00</b>	(2006.01)
23195	<b>G 10 L 17/00</b>	(2006.01)
23196	<b>A 01 G 29/00</b>	(2006.01)
23197	<b>E 21 D 11/28</b>	(2006.01)
23198	<b>F 41 A 5/18</b>	(2006.01)
23199	<b>A 01 C 7/00</b>	(2006.01)
23200	<b>A 01 C 7/00</b>	(2006.01)
23201	<b>F 41 J 5/04</b>	(2006.01)
23202	<b>G 01 T 1/164</b>	(2006.01)
23203	<b>A 01 G 9/02</b>	(2006.01)
23204	<b>C 07 D 471/04</b>	(2006.01)
23205	<b>G 01 B 5/004</b>	(2006.01)
23206	<b>C 10 L 1/14</b>	(2006.01)
23207	<b>F 02 C 1/04</b>	(2006.01)
23208	<b>E 04 H 4/00</b>	(2006.01)
23209	<b>E 05 B 27/00</b>	(2006.01)
23210	<b>H 05 B 3/26</b>	(2006.01)
23211	<b>E 04 B 1/92</b>	(2006.01)
23212	<b>G 01 B 5/00</b>	(2006.01)
23213	<b>F 01 C 9/00</b>	(2006.01)
23214	<b>E 21 D 11/28</b>	(2006.01)
23215	<b>B 60 Q 1/30</b>	(2006.01)
23216	<b>E 01 D 18/00</b>	(2006.01)
23217	<b>B 65 D 30/02</b>	(2006.01)
23218	<b>A 01 G 27/02</b>	(2006.01)
23219	<b>A 23 C 9/18</b>	(2006.01)
23220	<b>E 01 F 7/04</b>	(2006.01)
23221	<b>C 12 Q 1/68</b>	(2006.01)
23222	<b>B 65 D 77/06</b>	(2006.01)
23223	<b>C 12 Q 1/68</b>	(2006.01)
23224	<b>C 12 Q 1/68</b>	(2006.01)
23225	<b>E 21 F 15/10</b>	(2006.01)
23226	<b>G 01 S 7/40</b>	(2006.01)
23227	<b>C 01 B 13/11</b>	(2006.01)
23228	<b>A 61 G 7/05</b>	(2006.01)
23229	<b>A 61 C 13/30</b>	(2006.01)
23230	<b>E 21 D 11/28</b>	(2006.01)
23231	<b>F 41 C 23/14</b>	(2006.01)
23232	<b>B 30 B 9/28</b>	(2006.01)
23233	<b>B 30 B 9/28</b>	(2006.01)
23234	<b>B 65 D 5/20</b>	(2006.01)
23235	<b>A 61 B 17/88</b>	(2006.01)
23236	<b>G 21 C 9/004</b>	(2006.01)
23237	<b>C 12 Q 1/04</b>	(2006.01)

**FG1K**

**Zapsané užité vzory - řazené podle MPT**

- |  |  |
|--|--|
| (51) <b>A01C 7/00</b> (2006.01)  | (74) Ing. Libor Markes, Grohova 54/145, Brno, 60200  |
| (11) <b>A01G 7/00</b> (2006.01)  | (51) <b>A01G 9/02</b> (2006.01)  |
| (21) 23199   | (11) <b>A47G 7/00</b> (2006.01)  |
| (22) <b>2011-24888</b>   | (21) 23203   |
| (26) 26.09.2011  | (22) <b>2011-24929</b>   |
| (47) 09.01.2012  | (26) 06.10.2011  |
| (73) OSEVA vývoj a výzkum s.r.o. Zubří, Zubří, CZ  | (47) 09.01.2012  |
| (72) Frydrych Jan Ing., Hustopeče nad Bečvou, CZ   | (73) Klusová Zuzana Ing., Třinec, CZ   |
| (54) <b>Luční směs pro energetické využití vhodná do vlhkých podmínek</b>                          | (72) Klusová Zuzana Ing., Třinec, CZ   |
| (51) <b>A01C 7/00</b> (2006.01)  | (54) <b>Vegetační stěna</b>  |
| (11) <b>A01G 7/00</b> (2006.01)  | (74) Ing. Jan Chwistek, patentový zástupce, Náměstí ČSA 3, Český Těšín, 73701                                    |
| (21) 23200   | (51) <b>A01N 65/10</b> (2009.01)   |
| (22) <b>2011-24889</b>   | (11) 23176   |
| (26) 26.09.2011  | (21) <b>2011-24297</b>   |
| (47) 09.01.2012  | (22) 05.05.2011  |
| (73) Výzkumný ústav zemědělské techniky v. v. i., Praha, CZ  | (47) 05.01.2012  |
| (72) Andert David Ing. CSc., Praha, CZ   | (73) Výzkumný ústav rostlinné výroby, v. v. i., Praha - Ruzyně, CZ   |
| (54) <b>Luční směs pro energetické využití vhodná do sušších podmínek</b>                          | (72) Pavela Roman Ing., Tuřany u Slaného, CZ   |
| (51) <b>A01G 27/02</b> (2006.01)   | (54) <b>Přípravek pro ochranu rostlin před hmyzem</b>  |
| (11) 23218   | (74) Ministerstvo zemědělství ČR, Mgr. Hana Jirkalová, Těšnov 17, Praha 1, 11705                                 |
| (21) <b>2011-25075</b>   | (51) <b>A23C 9/127</b> (2006.01)   |
| (22) 07.11.2011  | (21) <b>A23C 9/123</b> (2006.01)   |
| (47) 09.01.2012  | (22) <b>A23C 9/133</b> (2006.01)   |
| (73) Česká zemědělská univerzita v Praze, Praha, CZ  | (11) 23188   |
| (72) Klapetek Václav Ing., Dobroslavice, CZ  | (21) <b>2011-25109</b>   |
| (54) <b>Zařízení k automatickému zavlažování rostlin</b>   | (22) 09.11.2011  |
| (74) Ing. Jiří Walter, Počernická 54, Praha 10, 10800  | (47) 05.01.2012  |
| (51) <b>A01G 29/00</b> (2006.01)   | (73) Výzkumný ústav mlékárenský s.r.o., Praha - Vokovice, CZ   |
| (11) <b>A01C 23/02</b> (2006.01)   | (72) VŠCHT, Praha, CZ  |
| (21) <b>A01C 5/02</b> (2006.01)  | (74) Lisová Ivana Ing., Pelhřimov, CZ  |
| (11) 23196   | (54) <b>Mléčný fermentovaný výrobek s přídavkem mikrokaplí s obsahem probiotických mikroorganismů a lecitinu</b> |
| (21) <b>2011-24874</b>   | (74) Patentová a známková kancelář Novotný, Ing. Jaroslav Novotný, Římská 45/2135, Praha 2, 12000                |
| (22) 23.09.2011  | (51) <b>A23C 9/18</b> (2006.01)  |
| (47) 09.01.2012  | (21) <b>A23C 9/127</b> (2006.01)   |
| (73) Symbiom, s.r.o., Lanškroun, CZ  | (22) <b>A23J 7/00</b> (2006.01)  |
| (72) Macháček Martin, Lanškroun, CZ  | (26) <b>A23J 3/08</b> (2006.01)  |
| (54) <b>Ruční aplikátor pro zapravení podpůrných látek do půdy</b>                                 | (11) 23219   |
| (74) INPARTNERS GROUP, Ing. Leopold Dadej, patentový zástupce, Na Valtické 339/6, Břeclav 4, 69141 | (21) <b>2011-25108</b>   |
| (51) <b>A01G 7/00</b> (2006.01)  | (22) 09.11.2011  |
| (11) <b>A01C 7/00</b> (2006.01)  | (47) 09.01.2012  |
| (21) 23184   | (73) Výzkumný ústav mlékárenský s.r.o., Praha - Vokovice, CZ   |
| (22) <b>2011-25029</b>   | (72) VŠCHT, Praha, CZ  |
| (26) 26.10.2011  | (74) Lisová Ivana Ing., Pelhřimov, CZ  |
| (47) 05.01.2012  | (54) <b>Mléčné bílkovinné mikrokapsle s obsahem probiotických mikroorganismů a lecitinu</b>                      |
| (73) Zemědělský výzkum, spol. s r.o., Troubsko, CZ   | (74) Patentová a známková kancelář Novotný, Ing. Jaroslav Novotný, Římská 45/2135, Praha 2, 12000                |
| (72) Hrudová Eva Ing. Ph.D., Rajhrad, CZ   | (51) <b>A61B 17/88</b> (2006.01)   |
| (54) <b>Ruční aplikátor pro zapravení podpůrných látek do půdy</b>                                 | (11) <b>A61B 19/02</b> (2006.01)   |
| (74) INPARTNERS GROUP, Ing. Leopold Dadej, patentový zástupce, Na Valtické 339/6, Břeclav 4, 69141 | (21) 23235   |
| (51) <b>A01G 7/00</b> (2006.01)  | (22) <b>2011-25214</b>   |
| (11) <b>A01C 7/00</b> (2006.01)  | (26) 24.11.2011  |
| (21) 23184   |  |
| (22) <b>2011-25029</b>   |  |
| (26) 26.10.2011  |  |
| (47) 05.01.2012  |  |
| (73) Zemědělský výzkum, spol. s r.o., Troubsko, CZ   |  |
| (72) Hrudová Eva Ing. Ph.D., Rajhrad, CZ   |  |
| (54) <b>Ruční aplikátor pro zapravení podpůrných látek do půdy</b>                                 |  |
| (74) INPARTNERS GROUP, Ing. Leopold Dadej, patentový zástupce, Na Valtické 339/6, Břeclav 4, 69141 |  |
| (51) <b>A01G 7/00</b> (2006.01)  |  |
| (11) <b>A01C 7/00</b> (2006.01)  |  |
| (21) 23184   |  |
| (22) <b>2011-25029</b>   |  |
| (26) 26.10.2011  |  |
| (47) 05.01.2012  |  |
| (73) Zemědělský výzkum, spol. s r.o., Troubsko, CZ   |  |
| (72) Hrudová Eva Ing. Ph.D., Rajhrad, CZ   |  |
| (54) <b>Ruční aplikátor pro zapravení podpůrných látek do půdy</b>                                 |  |
| (74) INPARTNERS GROUP, Ing. Leopold Dadej, patentový zástupce, Na Valtické 339/6, Břeclav 4, 69141 |  |
| (51) <b>A01G 7/00</b> (2006.01)  |  |
| (11) <b>A01C 7/00</b> (2006.01)  |  |
| (21) 23184   |  |
| (22) <b>2011-25029</b>   |  |
| (26) 26.10.2011  |  |
| (47) 05.01.2012  |  |
| (73) Zemědělský výzkum, spol. s r.o., Troubsko, CZ   |  |
| (72) Hrudová Eva Ing. Ph.D., Rajhrad, CZ   |  |
| (54) <b>Ruční aplikátor pro zapravení podpůrných látek do půdy</b>                                 |  |
| (74) INPARTNERS GROUP, Ing. Leopold Dadej, patentový zástupce, Na Valtické 339/6, Břeclav 4, 69141 |  |
| (51) <b>A01G 7/00</b> (2006.01)  |  |
| (11) <b>A01C 7/00</b> (2006.01)  |  |
| (21) 23184   |  |
| (22) <b>2011-25029</b>   |  |
| (26) 26.10.2011  |  |
| (47) 05.01.2012  |  |
| (73) Zemědělský výzkum, spol. s r.o., Troubsko, CZ   |  |
| (72) Hrudová Eva Ing. Ph.D., Rajhrad, CZ   |  |
| (54) <b>Ruční aplikátor pro zapravení podpůrných látek do půdy</b>                                 |  |
| (74) INPARTNERS GROUP, Ing. Leopold Dadej, patentový zástupce, Na Valtické 339/6, Břeclav 4, 69141 |  |
| (51) <b>A01G 7/00</b> (2006.01)  |  |
| (11) <b>A01C 7/00</b> (2006.01)  |  |
| (21) 23184   |  |
| (22) <b>2011-25029</b>   |  |
| (26) 26.10.2011  |  |
| (47) 05.01.2012  |  |
| (73) Zemědělský výzkum, spol. s r.o., Troubsko, CZ   |  |
| (72) Hrudová Eva Ing. Ph.D., Rajhrad, CZ   |  |
| (54) <b>Ruční aplikátor pro zapravení podpůrných látek do půdy</b>                                 |  |
| (74) INPARTNERS GROUP, Ing. Leopold Dadej, patentový zástupce, Na Valtické 339/6, Břeclav 4, 69141 |  |
| (51) <b>A01G 7/00</b> (2006.01)  |  |
| (11) <b>A01C 7/00</b> (2006.01)  |  |
| (21) 23184   |  |
| (22) <b>2011-25029</b>   |  |
| (26) 26.10.2011  |  |
| (47) 05.01.2012  |  |
| (73) Zemědělský výzkum, spol. s r.o., Troubsko, CZ   |  |
| (72) Hrudová Eva Ing. Ph.D., Rajhrad, CZ   |  |
| (54) <b>Ruční aplikátor pro zapravení podpůrných látek do půdy</b>                                 |  |
| (74) INPARTNERS GROUP, Ing. Leopold Dadej, patentový zástupce, Na Valtické 339/6, Břeclav 4, 69141 |  |
| (51) <b>A01G 7/00</b> (2006.01)  |  |
| (11) <b>A01C 7/00</b> (2006.01)  |  |
| (21) 23184   |  |
| (22) <b>2011-25029</b>   |  |
| (26) 26.10.2011  |  |
| (47) 05.01.2012  |  |
| (73) Zemědělský výzkum, spol. s r.o., Troubsko, CZ   |  |
| (72) Hrudová Eva Ing. Ph.D., Rajhrad, CZ   |  |
| (54) <b>Ruční aplikátor pro zapravení podpůrných látek do půdy</b>                                 |  |
| (74) INPARTNERS GROUP, Ing. Leopold Dadej, patentový zástupce, Na Valtické 339/6, Břeclav 4, 69141 |  |
| (51) <b>A01G 7/00</b> (2006.01)  |  |
| (11) <b>A01C 7/00</b> (2006.01)  |  |
| (21) 23184   |  |
| (22) <b>2011-25029</b>   |  |
| (26) 26.10.2011  |  |
| (47) 05.01.2012  |  |
| (73) Zemědělský výzkum, spol. s r.o., Troubsko, CZ   |  |
| (72) Hrudová Eva Ing. Ph.D., Rajhrad, CZ   |  |
| (54) <b>Ruční aplikátor pro zapravení podpůrných látek do půdy</b>                                 |  |
| (74) INPARTNERS GROUP, Ing. Leopold Dadej, patentový zástupce, Na Valtické 339/6, Břeclav 4, 69141 |  |
| (51) <b>A01G 7/00</b> (2006.01)  |  |
| (11) <b>A01C 7/00</b> (2006.01)  |  |
| (21) 23184   |  |
| (22) <b>2011-25029</b>   |  |
| (26) 26.10.2011  |  |
| (47) 05.01.2012  |  |
| (73) Zemědělský výzkum, spol. s r.o., Troubsko, CZ   |  |
| (72) Hrudová Eva Ing. Ph.D., Rajhrad, CZ   |  |
| (54) <b>Ruční aplikátor pro zapravení podpůrných látek do půdy</b>                                 |  |
| (74) INPARTNERS GROUP, Ing. Leopold Dadej, patentový zástupce, Na Valtické 339/6, Břeclav 4, 69141 |  |
| (51) <b>A01G 7/00</b> (2006.01)  |  |
| (11) <b>A01C 7/00</b> (2006.01)  |  |
| (21) 23184   |  |
| (22) <b>2011-25029</b>   |  |
| (26) 26.10.2011  |  |
| (47) 05.01.2012  |  |
| (73) Zemědělský výzkum, spol. s r.o., Troubsko, CZ   |  |
| (72) Hrudová Eva Ing. Ph.D., Rajhrad, CZ   |  |
| (54) <b>Ruční aplikátor pro zapravení podpůrných látek do půdy</b>                                 |  |
| (74) INPARTNERS GROUP, Ing. Leopold Dadej, patentový zástupce, Na Valtické 339/6, Břeclav 4, 69141 |  |
| (51) <b>A01G 7/00</b> (2006.01)  |  |
| (11) <b>A01C 7/00</b> (2006.01)  |  |
| (21) 23184   |  |
| (22) <b>2011-25029</b>   |  |
| (26) 26.10.2011  |  |
| (47) 05.01.2012  |  |
| (73) Zemědělský výzkum, spol. s r.o., Troubsko, CZ   |  |
| (72) Hrudová Eva Ing. Ph.D., Rajhrad, CZ   |  |
| (54) <b>Ruční aplikátor pro zapravení podpůrných látek do půdy</b>                                 |  |
| (74) INPARTNERS GROUP, Ing. Leopold Dadej, patentový zástupce, Na Valtické 339/6, Břeclav 4, 69141 |  |
| (51) <b>A01G 7/00</b> (2006.01)  |  |
| (11) <b>A01C 7/00</b> (2006.01)  |  |
| (21) 23184   |  |
| (22) <b>2011-25029</b>   |  |
| (26) 26.10.2011  |  |
| (47) 05.01.2012  |  |
| (73) Zemědělský výzkum, spol. s r.o., Troubsko, CZ   |  |
| (72) Hrudová Eva Ing. Ph.D., Rajhrad, CZ   |  |
| (54) <b>Ruční aplikátor pro zapravení podpůrných látek do půdy</b>                                 |  |
| (74) INPARTNERS GROUP, Ing. Leopold Dadej, patentový zástupce, Na Valtické 339/6, Břeclav 4, 69141 |  |
| (51) <b>A01G 7/00</b> (2006.01)  |  |
| (11) <b>A01C 7/00</b> (2006.01)  |  |
| (21) 23184   |  |
| (22) <b>2011-25029</b>   |  |
| (26) 26.10.2011  |  |
| (47) 05.01.2012  |  |
| (73) Zemědělský výzkum, spol. s r.o., Troubsko, CZ   |  |
| (72) Hrudová Eva Ing. Ph.D., Rajhrad, CZ   |  |
| (54) <b>Ruční aplikátor pro zapravení podpůrných látek do půdy</b>                                 |  |
| (74) INPARTNERS GROUP, Ing. Leopold Dadej, patentový zástupce, Na Valtické 339/6, Břeclav 4, 69141 |  |
| (51) <b>A01G 7/00</b> (2006.01)  |  |
| (11) <b>A01C 7/00</b> (2006.01)  |  |
| (21) 23184   |  |
| (22) <b>2011-25029</b>   |  |
| (26) 26.10.2011  |  |
| (47) 05.01.2012  |  |
| (73) Zemědělský výzkum, spol. s r.o., Troubsko, CZ   |  |
| (72) Hrudová Eva Ing. Ph.D., Rajhrad, CZ   |  |
| (54) <b>Ruční aplikátor pro zapravení podpůrných látek do půdy</b>                                 |  |
| (74) INPARTNERS GROUP, Ing. Leopold Dadej, patentový zástupce, Na Valtické 339/6, Břeclav 4, 69141 |  |
| (51) <b>A01G 7/00</b> (2006.01)  |  |
| (11) <b>A01C 7/00</b> (2006.01)  |  |
| (21) 23184   |  |
| (22) <b>2011-25029</b>   |  |
| (26) 26.10.2011  |  |
| (47) 05.01.2012  |  |
| (73) Zemědělský výzkum, spol. s r.o., Troubsko, CZ   |  |
| (72) Hrudová Eva Ing. Ph.D., Rajhrad, CZ   |  |
| (54) <b>Ruční aplikátor pro zapravení podpůrných látek do půdy</b>                                 |  |
| (74) INPARTNERS GROUP, Ing. Leopold Dadej, patentový zástupce, Na Valtické 339/6, Břeclav 4, 69141 |  |
| (51) <b>A01G 7/00</b> (2006.01)  |  |
| (11) <b>A01C 7/00</b> (2006.01)  |  |
| (21) 23184   |  |
| (22) <b>2011-25029</b>   |  |
| (26) 26.10.2011  |  |
| (47) 05.01.2012  |  |
| (73) Zemědělský výzkum, spol. s r.o., Troubsko, CZ   |  |
| (72) Hrudová Eva Ing. Ph.D., Rajhrad, CZ   |  |
| (54) <b>Ruční aplikátor pro zapravení podpůrných látek do půdy</b>                                 |  |
| (74) INPARTNERS GROUP, Ing. Leopold Dadej, patentový zástupce, Na Valtické 339/6, Břeclav 4, 69141 |  |
| (51) <b>A01G 7/00</b> (2006.01)  |  |
| (11) <b>A01C 7/00</b> (2006.01)  |  |
| (21) 23184   |  |
| (22) <b>2011-25029</b>   |  |
| (26) 26.10.2011  |  |
| (47) 05.01.2012  |  |
| (73) Zemědělský výzkum, spol. s r.o., Troubsko, CZ   |  |
| (72) Hrudová Eva Ing. Ph.D., Rajhrad, CZ   |  |
| (54) <b>Ruční aplikátor pro zapravení podpůrných látek do půdy</b>                                 |  |
| (74) INPARTNERS GROUP, Ing. Leopold Dadej, patentový zástupce, Na Valtické 339/6, Břeclav 4, 69141 |  |
| (51) <b>A01G 7/00</b> (2006.01)  |  |
| (11) <b>A01C 7/00</b> (2006.01)  |  |
| (21) 23184   |  |
| (22) <b>2011-25029</b>   |  |
| (26) 26.10.2011  |  |
| (47) 05.01.2012  |  |
| (73) Zemědělský výzkum, spol. s r.o., Troubsko, CZ   |  |
| (72) Hrudová Eva Ing. Ph.D., Rajhrad, CZ   |  |
| (54) <b>Ruční aplikátor pro zapravení podpůrných látek do půdy</b>                                 |  |
| (74) INPARTNERS GROUP, Ing. Leopold Dadej, patentový zástupce, Na Valtické 339/6, Břeclav 4, 69141 |  |
| (51) <b>A01G 7/00</b> (2006.01)  |  |
| (11) <b>A01C 7/00</b> (2006.01)  |  |
| (21) 23184   |  |
| (22) <b>2011-25029</b>   |  |
| (26) 26.10.2011  |  |
| (47) 05.01.2012  |  |
| (73) Zemědělský výzkum, spol. s r.o., Troubsko, CZ   |  |
| (72) Hrudová Eva Ing. Ph.D., Rajhrad, CZ   |  |
| (54) <b>Ruční aplikátor pro zapravení podpůrných látek do půdy</b>                                 |  |
| (74) INPARTNERS GROUP, Ing. Leopold Dadej, patentový zástupce, Na Valtické 339/6, Břeclav 4, 69141 |  |
| (51) <b>A01G 7/00</b> (2006.01)  |  |
| (11) <b>A01C 7/00</b> (2006.01)  |  |
| (21) 23184   |  |
| (22) <b>2011-25029</b>   |  |
| (26) 26.10.2011  |  |
| (47) 05.01.2012  |  |
| (73) Zemědělský výzkum, spol. s r.o., Troubsko, CZ   |  |
| (72) Hrudová Eva Ing. Ph.D., Rajhrad, CZ   |  |
| (54) <b>Ruční aplikátor pro zapravení podpůrných látek do půdy</b>                                 |  |
| (74) INPARTNERS GROUP, Ing. Leopold Dadej, patentový zástupce, Na Valtické 339/6, Břeclav 4, 69141 |  |
| (51) <b>A01G 7/00</b> (2006.01)  |  |
| (11) <b>A01C 7/00</b> (2006.01)  |  |
| (21) 23184   |  |
| (22) <b>2011-25029</b>   |  |
| (26) 26.10.2011  |  |
| (47) 05.01.2012  |  |
| (73) Zemědělský výzkum, spol. s r.o., Troubsko, CZ   |  |
| (72) Hrudová Eva Ing. Ph.D., Rajhrad, CZ   |  |
| (54) <b>Ruční aplikátor pro zapravení podpůrných látek do půdy</b>                                 |  |
| (74) INPARTNERS GROUP, Ing. Leopold Dadej, patentový zástupce, Na Valtické 339/6, Břeclav 4, 69141 |  |
| (51) <b>A01G 7/00</b> (2006.01)  |  |
| (11) <b>A01C 7/00</b> (2006.01)  |  |
| (21) 23184   |  |
| (22) <b>2011-25029</b>   |  |
| (26) 26.10.2011  |  |
| (47) 05.01.2012  |  |
| (73) Zemědělský výzkum, spol. s r.o., Troubsko, CZ   |  |
| (72) Hrudová Eva Ing. Ph.D., Rajhrad, CZ   |  |
| (54) <b>Ruční aplikátor pro zapravení podpůrných látek do půdy</b>                                 |  |
| (74) INPARTNERS GROUP, Ing. Leopold Dadej, patentový zástupce, Na Valtické 339/6, Břeclav 4, 69141 |  |
| (51) <b>A01G 7/00</b> (2006.01)  |  |
| (11) <b>A01C 7/00</b> (2006.01)  |  |
| (21) 23184   |  |
| (22) <b>2011-25029</b>   |  |
| (26) 26.10.2011  |  |
| (47) 05.01.2012  |  |
| (73) Zemědělský výzkum, spol. s r.o., Troubsko, CZ   |  |
| (72) Hrudová Eva Ing. Ph.D., Rajhrad, CZ   |  |
| (54) <b>Ruční aplikátor pro zapravení podpůrných látek do půdy</b>                                 |  |
| (74) INPARTNERS GROUP, Ing. Leopold Dadej, patentový zástupce, Na Valtické 339/6, Břeclav 4, 69141 |  |
| (51) <b>A01G 7/00</b> (2006.01)  |  |

- (47) 09.01.2012  
(73) BEZNOSKA, s. r. o., Kladno, CZ  
Handl Milan Doc. MUDr. Ph.D., Praha, CZ  
(72) Sekerka Milan Ing., Hřebeč, CZ  
Handl Milan Doc. MUDr. Ph.D., Praha, CZ  
(54) **Operační instrumentarium**  
(74) Ing. Vladimír Belfin, patentový zástupce, P.O.BOX 117,  
Kladno, 27280
- (51) **A61B 5/103** (2006.01)  
(11) 23193  
(21) **2011-25233**  
(22) 29.11.2011  
(47) 05.01.2012  
(73) VYSOKÁ ŠKOLA BĀŇSKÁ - TECHNICKÁ  
UNIVERZITA OSTRAVA, Ostrava, CZ  
(72) Černý Martin Ing., Prostějov, CZ  
(54) **Zařízení pro automatizovanou diagnostiku posturální  
analýzy**
- (51) **A61C 13/30** (2006.01)  
**A61C 13/265** (2006.01)  
(11) 23229  
(21) **2011-25144**  
(22) 15.11.2011  
(47) 09.01.2012  
(73) Masarykova univerzita, Brno, CZ  
(72) Roubalíková Lenka Doc. MUDr. Ph.D., Brno, CZ  
(54) **Materiál pro vyplnění prostoru mezi čepem kořenové  
nástavby a zubem**  
(74) Inventia s.r.o., RNDr. Kateřina Hartvichová, Na Bělidle 3,  
Praha 5, 15000
- (51) **A61G 7/05** (2006.01)  
**A61G 7/047** (2006.01)  
(11) 23228  
(21) **2011-25140**  
(22) 14.11.2011  
(47) 09.01.2012  
(73) PROMA REHA, s.r.o., Česká Skalice, CZ  
(72) Vojtěch Lukáš Ing. Bc. Ph.D., Praha, CZ  
(54) **Vložka pro bezkontaktní sledování fyziologického stavu  
pacienta a sledovací systém s touto podložkou**  
(74) BOHEMIA PATENT, Ing. Jana Vandělíková, Spálená  
97/29, Praha 1, 11000
- (51) **A61L 15/20** (2006.01)  
**A61L 15/36** (2006.01)  
**A61F 13/15** (2006.01)  
**A61K 9/00** (2006.01)  
**A61K 9/08** (2006.01)  
**A61K 9/16** (2006.01)  
**A61K 9/18** (2006.01)  
(11) 23192  
(21) **2011-25224**  
(22) 28.11.2011  
(47) 05.01.2012  
(73) Prus Libor, Petrovice u Karviné, CZ  
Ryšávka Petr RNDr., Luleč, CZ  
(72) Prus Libor, Petrovice u Karviné, CZ  
Ryšávka Petr RNDr., Luleč, CZ  
(54) **Sanitární prostředek, zejména pro ženy**  
(74) Ing. Petr Soukup, Videňská 8, Olomouc, 77200
- (51) **B25B 27/00** (2006.01)  
**B25B 27/02** (2006.01)  
**B25B 1/00** (2006.01)  
(11) 23180  
(21) **2011-24918**  
(22) 05.10.2011  
(47) 05.01.2012  
(73) VYSOKÁ ŠKOLA BĀŇSKÁ - TECHNICKÁ  
UNIVERZITA OSTRAVA, Ostrava, CZ  
(72) Mrkvica Ivan doc. Dr. Ing., Ostrava, CZ  
Přecechtěl Břetislav Bc., Charváty, CZ  
(54) **Přípravek pro demontáž kolíků z konstrukčních těles**
- (51) **B26B 11/00** (2006.01)  
(11) 23187  
(21) **2011-25054**  
(22) 02.11.2011  
(47) 05.01.2012  
(73) Procházka Robert, Uherský Brod, CZ  
(72) Procházka Robert, Uherský Brod, CZ  
(54) **Řeznický nůž**  
(74) Patentová a známková kancelář, ing. Jaromír Příkryl,  
Včelín 1161, Hulín, 76824
- (51) **B30B 9/28** (2006.01)  
**B30B 15/30** (2006.01)  
(11) 23232  
(21) **2011-25162**  
(22) 16.11.2011  
(47) 09.01.2012  
(73) Brikliš, spol.s r.o., Malšice, CZ  
(72) Medek Miroslav Ing., Malšice, CZ  
Šmejkal Miroslav Ing., Tábor, CZ  
(54) **Zařízení pro vyhrnování sypkých hmot z násypky,  
zejména z násypky briketovacího lisu**  
(74) PatentCentrum Sedlák a Partners s.r.o., Husova 5, České  
Budějovice, 37001
- (51) **B30B 9/28** (2006.01)  
**B30B 15/30** (2006.01)  
(11) 23233  
(21) **2011-25163**  
(22) 16.11.2011  
(47) 09.01.2012  
(73) Brikliš, spol.s r.o., Malšice, CZ  
(72) Medek Miroslav Ing., Malšice, CZ  
Šmejkal Miroslav Ing., Tábor, CZ  
(54) **Dávkovací zařízení pro dávkování sypkých hmot z  
násypky, zejména z násypky briketovacího lisu**  
(74) PatentCentrum Sedlák a Partners s.r.o., Ing. Jiří Sedlák,  
Husova 5, České Budějovice, 37001
- (51) **B60Q 1/30** (2006.01)  
**B60R 13/10** (2006.01)  
**B62D 25/12** (2006.01)  
(11) 23215  
(21) **2011-25050**  
(22) 01.11.2011  
(47) 09.01.2012  
(73) VEZEKO s.r.o., Velké Meziříčí, CZ  
(72) Požár Jindřich, Velké Meziříčí, CZ  
(54) **Zajišťovací zařízení zadního čela sloužící jako nosič  
osvětlovacího tělesa registrační značky, zejména  
přívěsných vozíků**
- (51) **B61D 17/08** (2006.01)  
**B61D 17/04** (2006.01)  
**B61D 17/00** (2006.01)  
(11) 23185  
(21) **2011-25040**  
(22) 27.10.2011  
(47) 05.01.2012  
(73) Západočeská univerzita v Plzni, Plzeň, CZ  
(72) Kořínek Jiří Ing., Plzeň, CZ  
Tříška Ladislav Ing., Plzeň, CZ  
(54) **Spojení sendvičové bočnice s kovovým podélníkem  
vozidla**  
(74) TICHÝ & POLÁČEK Patentoprávní a známková kancelář,  
Ing. Jiří Poláček, Dominikánská 6, Plzeň, 30112
- (51) **B65D 30/02** (2006.01)  
**B65D 71/00** (2006.01)  
(11) 23217  
(21) **2011-25073**  
(22) 07.11.2011  
(47) 09.01.2012  
(73) Česká zemědělská univerzita v Praze, Praha, CZ  
(72) Výzkumný ústav zemědělské techniky, v.v.i., Praha, CZ

- (72) Havrland Bohumil Prof. Ing. CSc., Statenice, CZ  
Hutla Petr Ing. CSc., Praha, CZ  
Ivanova Tatiana Ing., Fryazino, Moskevská oblast, RU  
Kondakov Alexander Ing., Statenice, CZ
- (54) **Palivový sáček na bázi biomasy a souborné balení těchto sáčků**
- (74) Ing. Jiří Walter, Počernická 54, Praha 10, 10800
- (51) **B65D 5/20** (2006.01)  
(11) 23234  
(21) **2011-25179**  
(22) 18.11.2011  
(47) 09.01.2012  
(73) Kovařík Josef Ing., Kuřim, CZ  
(72) Kovařík Josef Ing., Kuřim, CZ
- (54) **Plastová skládací přepravnice**
- (74) INPARTNERS GROUP, Ing. Leopold Dadej, patentový zástupce, Na Valtické 339/6, Břeclav 4, 69141
- (51) **B65D 77/06** (2006.01)  
**B65D 85/72** (2006.01)  
(11) 23222  
(21) **2011-25127**  
(22) 11.11.2011  
(47) 09.01.2012  
(73) JUTA, a.s., Dvůr Králové nad Labem, CZ  
(72) Beneš Martin, Dvůr Králové nad Labem, CZ  
Lanč Radek Ing., Bernartice, CZ  
Koudelka Ladislav, Bernartice, CZ
- (54) **Nosná konstrukce vaku na kapaliny**
- (74) Karel Čálek, patentový zástupce, Nad Palatou 12/2657, Praha 5, 15000
- (51) **B65D 8/02** (2006.01)  
**B65D 23/04** (2006.01)  
(11) 23190  
(21) **2011-25130**  
(22) 13.11.2011  
(47) 05.01.2012  
(73) Okhlopkov Evgeny, Praha, CZ  
(72) Okhlopkov Evgeny, Praha, CZ
- (54) **Zařízení k dekarbonizaci nápoje**
- (74) Patentová a známková kancelář Novotný, Ing. Jaroslav Novotný, Římská 45/2135, Praha 2, 12000
- (51) **B66D 1/74** (2006.01)  
(11) 23186  
(21) **2011-25048**  
(22) 31.10.2011  
(47) 05.01.2012  
(73) JIHLAVAN, a. s., Jihlava, CZ  
(72) Kraus Jan Ing., Jihlava, CZ
- (54) **Lanový naviják pro uzavřenou smyčku lana**
- (74) Ing. Radmila Baumová, nám. Republiky 75/2, Žďár nad Sázavou, 59101
- (51) **C01B 13/11** (2006.01)  
(11) 23227  
(21) **2011-25138**  
(22) 14.11.2011  
(47) 09.01.2012  
(73) České vysoké učení technické v Praze Fakulta elektrotechnická, Praha, CZ  
(72) Bálek Rudolf Doc. Ing. CSc., Praha, CZ
- (54) **Zvukový rezonátor kombinovaný s elektrickými výboji**
- (74) Ing. Hana Dušková, Na Kočově 180, Chotutice, 28103
- (51) **C02F 1/38** (2006.01)  
**B01D 21/34** (2006.01)  
**E03F 5/14** (2006.01)  
(11) 23189  
(21) **2011-25122**  
(22) 11.11.2011  
(47) 05.01.2012  
(73) Vysoké učení technické v Brně Fakulta stavební, Brno, CZ  
(72) Křiška-Dunajský Michal Ing., Prostějov, CZ
- (54) **Horizontální lapák písku**
- (74) Ing. Libor Markes, Grohova 54/145, Brno, 60200
- (51) **C04B 28/26** (2006.01)  
**C04B 22/06** (2006.01)  
**C04B 14/04** (2006.01)  
**C04B 18/14** (2006.01)  
(11) 23171  
(21) **2011-24194**  
(22) 12.04.2011  
(47) 05.01.2012  
(73) Technická univerzita v Liberci, Liberec, CZ  
(72) Louda Petr Prof. Ing. CSc., Dlouhý Most, CZ  
Kroisová Dora Doc. Ing. Ph.D., Liberec, CZ  
Hung Tran Doan Ing., Liberec, CZ  
Nguyen Thang Xiem Ing., Liberec, CZ
- (54) **Vysokopevnostní geopolymerní kompozit**
- (74) STRNAD Patent. a známková kancelář, Ing. Václav Strnad, Rychtářská 375/31, Liberec 14, 46014
- (51) **C04B 28/26** (2006.01)  
**C04B 22/06** (2006.01)  
**C04B 14/04** (2006.01)  
**C04B 18/14** (2006.01)  
(11) 23179  
(21) **2011-24643**  
(22) 26.07.2011  
(47) 05.01.2012  
(73) Technická univerzita v Liberci, Liberec, CZ  
(72) Louda Petr Prof. Ing. CSc., Dlouhý Most, CZ
- (54) **Vysokopevnostní geopolymerní kompozit**
- (74) STRNAD Patent. a známková kancelář, Ing. Václav Strnad, Rychtářská 375/31, Liberec 14, 46014
- (51) **C04B 28/26** (2006.01)  
**C04B 22/06** (2006.01)  
**C04B 14/04** (2006.01)  
**C04B 18/14** (2006.01)  
**C04B 14/38** (2006.01)  
(11) 23175  
(21) **2011-24198**  
(22) 12.04.2011  
(47) 05.01.2012  
(73) Technická univerzita v Liberci, Liberec, CZ  
(72) Louda Petr Prof. Ing. CSc., Dlouhý Most, CZ  
Kroisová Dora Doc. Ing. Ph.D., Liberec, CZ  
Hung Tran Doan Ing., Liberec, CZ  
Nguyen Thang Xiem Ing., Liberec, CZ
- (54) **Vysokopevnostní geopolymerní kompozit**
- (74) STRNAD Patent. a známková kancelář, Ing. Václav Strnad, Rychtářská 375/31, Liberec 14, 46014
- (51) **C04B 28/26** (2006.01)  
**C04B 22/06** (2006.01)  
**C04B 14/04** (2006.01)  
**C04B 18/14** (2006.01)  
**C04B 18/06** (2006.01)  
(11) 23172  
(21) **2011-24195**  
(22) 12.04.2011  
(47) 05.01.2012  
(73) Technická univerzita v Liberci, Liberec, CZ  
(72) Louda Petr Prof. Ing. CSc., Dlouhý Most, CZ  
Kroisová Dora Doc. Ing. Ph.D., Liberec, CZ  
Hung Tran Doan Ing., Liberec, CZ  
Nguyen Thang Xiem Ing., Liberec, CZ
- (54) **Vysokopevnostní geopolymerní kompozit**
- (74) STRNAD Patent. a známková kancelář, Ing. Václav Strnad, Rychtářská 375/31, Liberec 14, 46014
- (51) **C04B 28/26** (2006.01)  
**C04B 22/06** (2006.01)  
**C04B 14/04** (2006.01)  
**C04B 18/14** (2006.01)  
**C04B 18/06** (2006.01)  
(11) 23173



- (21) **2011-24196**  
(22) 12.04.2011  
(47) 05.01.2012  
(73) Technická univerzita v Liberci, Liberec, CZ  
(72) Louda Petr Prof. Ing. CSc., Dlouhý Most, CZ  
Kroisová Dora Doc. Ing. Ph.D., Liberec, CZ  
Hung Tran Doan Ing., Liberec, CZ  
Nguyen Thang Xiem Ing., Liberec, CZ
- (54) **Vysokopevnostní geopolymerní kompozit**  
(74) STRNAD Patent. a známková kancelář, Ing. Václav Strnad, Rychtářská 375/31, Liberec 14, 46014
- (51) **C04B 28/26** (2006.01)  
**C04B 22/06** (2006.01)  
**C04B 14/04** (2006.01)  
**C04B 18/14** (2006.01)  
**C04B 18/06** (2006.01)
- (11) 23178  
(21) **2011-24642**  
(22) 26.07.2011  
(47) 05.01.2012  
(73) Technická univerzita v Liberci, Liberec, CZ  
(72) Louda Petr Prof. Ing. CSc., Dlouhý Most, CZ
- (54) **Vysokopevnostní geopolymerní kompozit**  
(74) STRNAD Patent. a známková kancelář, Ing. Václav Strnad, Rychtářská 375/31, Liberec 14, 46014
- (51) **C04B 28/26** (2006.01)  
**C04B 22/06** (2006.01)  
**C04B 14/04** (2006.01)  
**C04B 18/14** (2006.01)  
**C04B 18/06** (2006.01)  
**C04B 14/38** (2006.01)
- (11) 23174  
(21) **2011-24197**  
(22) 12.04.2011  
(47) 05.01.2012  
(73) Technická univerzita v Liberci, Liberec, CZ  
(72) Louda Petr Prof. Ing. CSc., Dlouhý Most, CZ  
Kroisová Dora Doc. Ing. Ph.D., Liberec, CZ  
Hung Tran Doan Ing., Liberec, CZ  
Nguyen Thang Xiem Ing., Liberec, CZ
- (54) **Vysokopevnostní geopolymerní kompozit**  
(74) STRNAD Patent. a známková kancelář, Ing. Václav Strnad, Rychtářská 375/31, Liberec 14, 46014
- (51) **C07D 471/04** (2006.01)  
**C07F 15/00** (2006.01)  
**A61K 31/282** (2006.01)  
**A61K 31/437** (2006.01)  
**A61P 35/00** (2006.01)
- (11) 23204  
(21) **2011-24930**  
(22) 06.10.2011  
(47) 09.01.2012  
(73) Univerzita Palackého, Olomouc, CZ  
(72) Trávníček Zdeněk Prof. RNDr. Ph.D., Štěpánov, CZ  
Štarha Pavel Mgr. Ph.D., Dub nad Moravou, CZ  
Popa Igor Mgr. CSc., Olomouc, CZ
- (54) **Dichlorido komplexy platiny s halogenderiváty 7-azaindolu a použití těchto komplexů jako léčiv v protinádorové terapii**  
(74) Ing. Petr Soukup, Vídeňská 8, Olomouc, 77200
- (51) **C10L 1/14** (2006.01)  
**C10L 1/182** (2006.01)  
**C10L 1/02** (2006.01)
- (11) 23206  
(21) **2011-24977**  
(22) 13.10.2011  
(47) 09.01.2012  
(73) Česká zemědělská univerzita v Praze, Praha - Suchdol, CZ  
(72) Adamovský Radomír Prof. Ing. DrSc., Lidice, CZ  
Polák Martin Ing. Ph.D., Praha, CZ
- (54) **Palivo na bázi bionafty**
- (74) Ing. Libor Šimek, Vinohradská 194, Praha 3 - Vinohrady, 13000
- (51) **CI2Q 1/04** (2006.01)  
**G01N 33/50** (2006.01)
- (11) 23237  
(21) **2011-25231**  
(22) 29.11.2011  
(47) 09.01.2012  
(73) Masarykova univerzita, Brno, CZ  
(72) Holá Veronika Ing. Ph.D., Moutnice, CZ  
Růžička Filip Doc. MUDr. Ph.D., Brno, CZ
- (54) **Sada pro barvení pro detekci biofilm pozitivních mikroorganismů**  
(74) Inventia s.r.o., RNDr. Kateřina Hartvichová, Na Bělidle 3, Praha 5, 15000
- (51) **CI2Q 1/68** (2006.01)  
**CI2N 15/11** (2006.01)
- (11) 23221  
(21) **2011-25126**  
(22) 10.11.2011  
(47) 09.01.2012  
(73) Výzkumný ústav živočišné výroby, v. v. i., Praha - Uhřetěves, CZ  
(72) Kott Tomáš Ing. Ph.D., Poleň - Klatovy, CZ  
Kottová Blanka Ing., Poleň - Klatovy, CZ  
Melčová Soňa, Praha, CZ  
Petr Jaroslav Prof. Ing. DrSc., Praha, CZ
- (54) **Hybridizační sonda a primery pro detekci exprese prasečí 3-merkaptopyruvát-sulfurtransferázy**  
(74) Ministerstvo zemědělství ČR, Mgr. Hana Jirkalová, Těšnov 17, Praha 1, 11705
- (51) **CI2Q 1/68** (2006.01)  
**CI2N 15/11** (2006.01)
- (11) 23223  
(21) **2011-25128**  
(22) 10.11.2011  
(47) 09.01.2012  
(73) Výzkumný ústav živočišné výroby, v. v. i., Praha - Uhřetěves, CZ  
(72) Kott Tomáš Ing. Ph.D., Poleň - Klatovy, CZ  
Kottová Blanka Ing., Poleň - Klatovy, CZ  
Melčová Soňa, Praha, CZ  
Petr Jaroslav Prof. Ing. DrSc., Praha, CZ
- (54) **Hybridizační sonda a primery pro detekci exprese prasečí cystathionin-gama-lyázy**  
(74) Ministerstvo zemědělství ČR, Mgr. Hana Jirkalová, Těšnov 17, Praha 1, 11705
- (51) **CI2Q 1/68** (2006.01)  
**CI2N 15/11** (2006.01)
- (11) 23224  
(21) **2011-25129**  
(22) 10.11.2011  
(47) 09.01.2012  
(73) Výzkumný ústav živočišné výroby, v. v. i., Praha - Uhřetěves, CZ  
(72) Kott Tomáš Ing. Ph.D., Poleň - Klatovy, CZ  
Kottová Blanka Ing., Poleň - Klatovy, CZ  
Melčová Soňa, Praha, CZ  
Petr Jaroslav Prof. Ing. DrSc., Praha, CZ
- (54) **Hybridizační sonda a primery pro detekci exprese prasečí cystathionin-beta-synthasy**  
(74) Ministerstvo zemědělství ČR, Mgr. Hana Jirkalová, Těšnov 17, Praha 1, 11705
- (51) **D04B 15/94** (2006.01)
- (11) 23182  
(21) **2011-24972**  
(22) 12.10.2011  
(47) 05.01.2012  
(73) Technická univerzita v Liberci, Liberec, CZ

- (72) Bílek Martin Doc. Ing. Ph.D., Liberec, CZ  
Skřivánek Josef Ing., Frýdlant, CZ  
Kopal Jaroslav Ing. CSc., Liberec, CZ  
Váša Petr Ing., Borovnice, CZ
- (54) **Okrouhlý pletací stroj**
- (74) Ing. Dobroslav Musil, patentová kancelář, Ing. Dobroslav Musil, Cejl 38, Brno, 60200
- (51) **E01D 18/00** (2006.01)  
**E01D 19/08** (2006.01)  
**E01D 19/02** (2006.01)  
**E01D 2/00** (2006.01)
- (11) 23216  
(21) **2011-25057**  
(22) 02.11.2011  
(47) 09.01.2012  
(73) České vysoké učení technické v Praze Fakulta stavební, Praha, CZ
- (72) Foglar Marek Ing. Ph.D., Praha, CZ
- (54) **Integrovaný ekologický most pro výstavbu se zachovaným provozem na komunikaci**
- (74) Ing. Hana Dušková, Na Kočově 180, Chotutice, 28103
- (51) **E01F 7/04** (2006.01)
- (11) 23220  
(21) **2011-25116**  
(22) 10.11.2011  
(47) 09.01.2012  
(73) České vysoké učení technické v Praze Fakulta stavební, Praha, CZ
- (72) Jirásko Daniel Ing. Ph.D., Praha, CZ  
Vaniček Ivan Prof. Ing. DrSc., Praha, CZ  
Vaniček Martin Ing. Ph.D., Praha, CZ  
Chamra Svatoslav Ing. CSc., Praha, CZ
- (54) **Záchytná ochranná bariéra pro omezení rizika skalního zřícení**
- (74) Ing. Hana Dušková, Na Kočově 180, Chotutice, 28103
- (51) **E04B 1/92** (2006.01)  
**E04H 9/14** (2006.01)  
**E06B 5/10** (2006.01)
- (11) 23211  
(21) **2011-25027**  
(22) 25.10.2011  
(47) 09.01.2012  
(73) Novák Pavel, Sokolov, CZ  
(72) Novák Pavel, Sokolov, CZ
- (54) **Protipovodňová výplň, zejména stavebních otvorů**
- (74) Mgr. Ing. Tomáš Feigl, patentový zástupce, Na Vyhlídce 53, Karlovy Vary, 36001
- (51) **E04F 13/075** (2006.01)  
**E04F 13/077** (2006.01)  
**E04F 13/18** (2006.01)  
**E04F 13/16** (2006.01)
- (11) 23191  
(21) **2011-25177**  
(22) 18.11.2011  
(47) 05.01.2012  
(73) Výzkumný ústav stavebních hmot, a. s., Brno, CZ  
(72) Vilam Hynek Ing., Slavkov u Brna, CZ  
Dvořák Ivo Ing., Brno, CZ
- (54) **Tepelněizolační obkladová deska**
- (74) Ing. Libor Markes, Grohova 54/145, Brno, 60200
- (51) **E04H 4/00** (2006.01)  
**B44F 7/00** (2006.01)
- (11) 23208  
(21) **2011-24999**  
(22) 18.10.2011  
(47) 09.01.2012  
(73) Kabeláč Martin, Karlovice, CZ  
(72) Kabeláč Martin, Karlovice, CZ
- (54) **Okrasný prvek pro bazény**
- (74) RETROPATENT s.r.o., Mgr. Kamil Kolátor, Dolní nám. 5/679, Jablonec nad Nisou, 46601
- (51) **E05B 27/00** (2006.01)  
**E05B 27/04** (2006.01)  
**E05B 35/08** (2006.01)  
**E05B 35/14** (2006.01)  
**E05B 19/02** (2006.01)  
**E05B 19/06** (2006.01)
- (11) 23209  
(21) **2011-25003**  
(22) 19.10.2011  
(47) 09.01.2012  
(73) ASSA ABLOY Rychnov, s. r. o., Rychnov nad Kněžnou, CZ
- (72) Holda Jiří Ing., Jaroměř, CZ
- (54) **Zámek a klíč**
- (74) Pavel Reichel a kol., Ing. Pavel Reichel, Lopatecká 14, Praha 4, 14700
- (51) **E05B 47/00** (2006.01)  
**E05B 47/02** (2006.01)  
**E05B 15/12** (2006.01)  
**E05B 9/00** (2006.01)
- (11) 23194  
(21) **2011-24862**  
(22) 21.09.2011  
(47) 09.01.2012  
(73) Matušek Marek Ing., Praha, CZ  
(72) Matušek Marek Ing., Praha, CZ
- (54) **Elektromotorický zámek s posuvnou, závoru blokující kulisou**
- (74) Dipl. tech. Karel Miňovský, Rubínová 472/16, Praha 5 - Slivenec, 15400
- (51) **E21D 11/28** (2006.01)  
**E21D 11/18** (2006.01)
- (11) 23197  
(21) **2011-24875**  
(22) 19.09.2011  
(47) 09.01.2012  
(73) ACTRAD, s. r. o., Frýdek-Místek, CZ  
(72) Čiščoň Augustín, Frýdek-Místek, CZ
- (54) **Trubková tvarovaná rozpínka důlní obloukové výztuže**
- (74) Ing. Josef Bocek, Dělnická 19/1168, Havířov-Město, 73601
- (51) **E21D 11/28** (2006.01)  
**E21D 11/18** (2006.01)
- (11) 23214  
(21) **2011-25045**  
(22) 31.10.2011  
(47) 09.01.2012  
(73) MARKAGRO s.r.o., Frýdek-Místek, CZ  
Mínova Bohemia s.r.o., Ostrava, CZ  
Marek Kazimír Dr., Janovice, CZ
- (54) **Univerzální kotvicí stropnice**
- (74) Ing. Josef Bocek, Dělnická 19/1168, Havířov, 73601
- (51) **E21D 11/28** (2006.01)  
**E21D 11/18** (2006.01)
- (11) 23230  
(21) **2011-25145**  
(22) 15.11.2011  
(47) 09.01.2012  
(73) MARKAGRO s.r.o., Frýdek-Místek, CZ  
(72) Marek Kazimír Dr., Janovice, CZ
- (54) **Trubková tvarovaná rozpínka důlní obloukové výztuže**
- (74) Ing. Josef Bocek, Dělnická 19/1168, Havířov, 73601
- (51) **E21F 15/10** (2006.01)  
**E21D 11/08** (2006.01)
- (11) 23225  
(21) **2011-25136**  
(22) 14.11.2011  
(47) 09.01.2012  
(73) Metrostav a. s., Praha, CZ  
(72) Hybský Petr Ing., Praha, CZ  
(74) Kafka Josef Ing., Rudíkov, CZ

- (54) **Zařízení pro směšování alespoň dvoukomponentní injektážní směsi v injektážním potrubí v obálce štítu tunelovacího stroje**
- (74) Pavel Reichel a kol., Ing. Pavel Reichel, Lopatecká 14, Praha 4, 14700
- (51) *F01C 9/00* (2006.01)  
*F01K 13/00* (2006.01)  
*F02G 3/00* (2006.01)  
*F01K 23/00* (2006.01)
- (11) 23213  
(21) **2011-25038**  
(22) 26.10.2011  
(47) 09.01.2012  
(73) Frolík Jiří Ing., Praha, CZ  
(72) Frolík Jiří Ing., Praha, CZ
- (54) **Kombinovaný pohonný systém generátoru elektrické energie s využitím tlakového potenciálu vysokoenergetického média generovaného ve formě směsi spalných plynů a stlačeného vzduchu pomocí motoru s kývavými písty s integrovanou kompresorovou částí**
- (51) *F02B 27/00* (2006.01)  
*F02B 33/32* (2006.01)  
*F02B 33/44* (2006.01)  
*F02B 29/02* (2006.01)  
*F02B 37/00* (2006.01)
- (11) 23177  
(21) **2011-24424**  
(22) 03.06.2011  
(47) 05.01.2012  
(73) KNOB Engines s.r.o., Praha, CZ  
České vysoké učení technické v Praze, Fakulta strojní, Výzkumné centrum spalovacích motorů a automobilů Josefa Božka, Praha, CZ  
(72) Knob Václav, Praha, CZ  
Bolehovský Ondřej Ing., Písek, CZ
- (54) **Víceválcový spalovací motor s využitím tlaku výfukových plynů k zvýšení naplnění válců**
- (74) Ing. Václav Kratochvíl, Husníkova 2086/22, Praha 5, 15800
- (51) *F02C 1/04* (2006.01)  
*F01D 1/24* (2006.01)  
*F01D 1/32* (2006.01)  
*F02C 6/00* (2006.01)
- (11) 23207  
(21) **2011-24983**  
(22) 14.10.2011  
(47) 09.01.2012  
(73) Majchráková Viktória, Zvolen, SK  
(72) Majchráková Viktória, Zvolen, SK
- (54) **Expanzní dvoustupňová turbína**
- (74) Karel Voda, patentový zástupce, Bolzanova 13, Brno, 61800
- (51) *F41A 5/18* (2006.01)  
*F41A 5/30* (2006.01)  
*F41A 9/40* (2006.01)  
*F41A 9/00* (2006.01)  
*F41A 3/12* (2006.01)  
*F41A 21/04* (2006.01)  
*F41A 11/02* (2006.01)  
*F41A 33/00* (2006.01)  
*F41C 7/00* (2006.01)
- (11) 23198  
(21) **2011-24881**  
(22) 26.09.2011  
(47) 09.01.2012  
(73) Hájiček David C., Praha, CZ  
Novák Libor, Úsobí, CZ  
(72) Hájiček David C., Praha, CZ  
Novák Libor, Úsobí, CZ
- (54) **Malorážní adaptér pro samopal Sa vz. 58 a zbraně odvozené**
- (51) *F41C 23/14* (2006.01)  
*F41C 23/18* (2006.01)  
*F41C 23/00* (2006.01)  
*F41C 23/08* (2006.01)  
*F41C 27/00* (2006.01)
- (11) 23231  
(21) **2011-25154**  
(22) 15.11.2011  
(47) 09.01.2012  
(73) Česká zbrojovka a. s., Uherský Brod, CZ  
(72) Guryča Vitězslav, Hluk, CZ
- (54) **Lícnice pro střelnou zbraň, střelná zbraň a souprava střelné zbraně a lícnice**
- (74) Rott, Růžička & Guttman Patentové, známkové a advokátní kanceláře, JUDr. Ing. Miloslav Hainz, Vinohradská 37, Praha 2, 12000
- (51) *F41J 5/04* (2006.01)  
*F41J 5/00* (2006.01)
- (11) 23201  
(21) **2011-24896**  
(22) 27.09.2011  
(47) 09.01.2012  
(73) Slepánek Radim DiS., Praha, CZ  
(72) Nezval Jan, Plumlov, CZ  
Nezval Tomáš, Plumlov, CZ  
Nezval Jindřich, Prostějov, CZ
- (54) **Cvičná střelnice**
- (74) HALAXOVÁ & HALAXOVÁ, TETRAPAT, RNDr. Zdeňka Halaxová, Dukelská 891/4, Olomouc, 77200
- (51) *G01B 5/00* (2006.01)  
*G01B 7/00* (2006.01)  
*G01B 5/02* (2006.01)  
*G01B 5/08* (2006.01)  
*G01B 7/12* (2006.01)
- (11) 23212  
(21) **2011-25030**  
(22) 26.10.2011  
(47) 09.01.2012  
(73) Mendelova univerzita v Brně, Brno, CZ  
(72) Knott Robert Ing. Ph.D., Rebešovice, CZ  
Kadavý Jan Dr. Ing., Brno, CZ  
Kneifl Michal Ing. Ph.D., Brno, CZ
- (54) **Zařízení pro bezdotykové měření dynamiky krátkodobých změn tloušťky stromu**
- (74) Ing. Marie Jandová, Nerudova 1095, Kuřim, 66434
- (51) *G01B 5/004* (2006.01)  
*G01B 5/14* (2006.01)  
*G01B 5/00* (2006.01)  
*G01C 3/16* (2006.01)  
*G01C 3/02* (2006.01)  
*G01C 15/06* (2006.01)  
*G01C 15/02* (2006.01)
- (11) 23205  
(21) **2011-24955**  
(22) 10.10.2011  
(47) 09.01.2012  
(73) České vysoké učení technické v Praze - fakulta stavební, Praha, CZ  
(72) Pavel Martin Ing. Bc., Praha, CZ  
Hánek Pavel Doc. Ing. CSc., Praha, CZ
- (54) **Odrasny přípravek pro elektronické měření délek**
- (74) Ing. Hana Dušková, Na Kočově 180, Chotutice, 28103
- (51) *G01M 15/02* (2006.01)  
*F02B 77/00* (2006.01)
- (11) 23183  
(21) **2011-24998**  
(22) 18.10.2011  
(47) 05.01.2012  
(73) VÚTS, a.s., Liberec, CZ

- (72) Stejskal Milan Ing. CSc., Liberec, CZ  
Havlík Jaroslav Ing., Liberec, CZ  
Stodola Petr Ing., Frýdlant, CZ  
Klepl Robert Ing., Liberec, CZ  
Bomba Tomáš, Liberec, CZ  
Fábera Jaroslav Ing., Liberec, CZ  
Klouček Vojtěch Ing., Frýdlant, CZ  
Kraus Josef Ing., Praha, CZ
- (54) **Zařízení pro výrobu a zkoušení palivového nebo vzduchového potrubí automobilu**
- (74) Ing. Dobroslav Musil, patentová kancelář, Ing. Dobroslav Musil, Cejl 38, Brno, 60200
- (51) **G01R 19/25** (2006.01)  
**H04L 12/56** (2006.01)  
**H04Q 9/00** (2006.01)  
**H04W 4/12** (2009.01)  
**H02M 7/04** (2006.01)
- (11) 23181  
(21) **2011-24953**  
(22) 10.10.2011  
(47) 05.01.2012
- (73) MEGa - Měřicí Energetické Aparáty, a. s., Brno, CZ  
(72) Pospíchal Ladislav Doc. Ing. CSc., Brno, CZ  
Hoder Karel Ing., Blansko, CZ  
Babka Jiří Ing., Blansko, CZ  
Babka Jiří Ing., Sloup, CZ
- (54) **Přenosná měřicí souprava**
- (74) Ing. Libor Markes, Grohova 54/145, Brno, 60200
- (51) **G01S 7/40** (2006.01)  
**G01S 13/36** (2006.01)  
**G01S 13/88** (2006.01)
- (11) 23226  
(21) **2011-25137**  
(22) 14.11.2011  
(47) 09.01.2012
- (73) České vysoké učení technické v Praze Fakulta elektrotechnická, Praha, CZ  
(72) Hudec Přemysl Ing. CSc., Praha, CZ  
Jeník Vojtěch Ing., Praha, CZ
- (54) **Radarový senzor s vysílanou kontinuální vlnou s přidavnými funkcemi**
- (74) Ing. Hana Dušková, Na Kočově 180, Chotutice, 28103
- (51) **G01T 1/164** (2006.01)  
**G01T 1/29** (2006.01)  
**G01N 23/22** (2006.01)  
**G01T 5/10** (2006.01)  
**G21K 7/00** (2006.01)
- (11) 23202  
(21) **2011-24919**  
(22) 05.10.2011  
(47) 09.01.2012
- (73) České vysoké učení technické v Praze Fakulta jaderná a fyzikálně inženýrská, Praha, CZ  
(72) Petráček Vojtěch Doc. RNDr. CSc., Praha, CZ
- (54) **Radiačně odolný elektromagnetický nebo hadronový kalorimetr**
- (74) Ing. Hana Dušková, Na Kočově 180, Chotutice, 28103
- (51) **G10L 17/00** (2006.01)  
**G10L 15/06** (2006.01)  
**G10L 15/10** (2006.01)  
**G10L 15/20** (2006.01)  
**A61B 5/16** (2006.01)
- (11) 23195  
(21) **2011-24868**  
(22) 22.09.2011  
(47) 09.01.2012
- (73) Retia a.s., Pardubice - Zelené předměstí, CZ  
Vysoké učení technické v Brně, Brno, CZ
- (72) Novák Petr, Heřmanův Městec, CZ  
Švestka Radek, Pardubice, CZ  
Atassi Hicham, Bystrc, CZ  
Přinosil Jiří, Brno, CZ  
Míča Ivan, Litovel, CZ  
Smékal Zdeněk, Brno, CZ  
Vrba Kamil, Brno, CZ
- (54) **Multilinguální analyzátor hlasového projevu pro určení emocí, pohlaví a věku**
- (74) KANIA, SEDLÁK, SMOLA Patentová a známková kancelář, Ing. Veronika Zemanová, Mendlovo nám. 1a, Brno, 60300
- (51) **G21C 9/004** (2006.01)  
(11) 23236  
(21) **2011-25218**  
(22) 24.11.2011  
(47) 09.01.2012
- (73) Pauzer Václav, Praha, CZ  
(72) Pauzer Václav, Praha, CZ
- (54) **Clonkový škrťáč tlaku svařovaný**
- (51) **H05B 3/26** (2006.01)  
(11) 23210  
(21) **2011-25009**  
(22) 20.10.2011  
(47) 09.01.2012
- (73) Kalous Josef, Žihle, CZ  
(72) Kalous Josef, Žihle, CZ
- (54) **Elektrický sálavý panel s pohledovou deskou z páleného keramického materiálu**

### Seznam majitelů zapsaných užitečných vzorů

(73)	(11)	(51)	(73)	(11)	(51)	
ACTRAD, s. r. o., Frýdek-Místek, CZ	23197	<b>E 21 D 11/28</b>	(2006.01)	JUTA, a.s., Dvůr Králové nad Labem, CZ	23222 <b>B 65 D 77/06</b>	(2006.01)
ASSA ABLOY Rychnov, s. r. o., Rychnov nad Kněžnou, CZ	23209	<b>E 05 B 27/00</b>	(2006.01)	Kabeláč Martin, Karlovice, CZ	23208 <b>E 04 H 4/00</b>	(2006.01)
BEZNOSKA, s. r. o., Kladno, CZ	23235	<b>A 61 B 17/88</b>	(2006.01)	Kalous Josef, Žihle, CZ	23210 <b>H 05 B 3/26</b>	(2006.01)
Brikliš, spol.s r.o., Malšice, CZ	23232	<b>B 30 B 9/28</b>	(2006.01)	Klusová Zuzana Ing., Trinec, CZ	23203 <b>A 01 G 9/02</b>	(2006.01)
Brikliš, spol.s r.o., Malšice, CZ	23233	<b>B 30 B 9/28</b>	(2006.01)	KNOB Engines s.r.o., Praha, CZ	23177 <b>F 02 B 27/00</b>	(2006.01)
Česká zbrojovka a. s., Uherský Brod, CZ	23231	<b>F 41 C 23/14</b>	(2006.01)	Kovařík Josef Ing., Kuřim, CZ	23234 <b>B 65 D 5/20</b>	(2006.01)
Česká zemědělská univerzita v Praze, Praha, CZ	23184	<b>A 01 G 7/00</b>	(2006.01)	Majchráková Viktória, Zvolen, SK	23207 <b>F 02 C 1/04</b>	(2006.01)
Česká zemědělská univerzita v Praze, Praha - Suchdol, CZ	23206	<b>C 10 L 1/14</b>	(2006.01)	MARKAGRO s.r.o., Frýdek-Místek, CZ	23214 <b>E 21 D 11/28</b>	(2006.01)
Česká zemědělská univerzita v Praze, Praha, CZ	23217	<b>B 65 D 30/02</b>	(2006.01)	MARKAGRO s.r.o., Frýdek-Místek, CZ	23230 <b>E 21 D 11/28</b>	(2006.01)
Česká zemědělská univerzita v Praze, Praha, CZ	23218	<b>A 01 G 27/02</b>	(2006.01)	Masarykova univerzita, Brno, CZ	23229 <b>A 61 C 13/30</b>	(2006.01)
České vysoké učení technické v Praze - fakulta stavební, Praha, CZ	23205	<b>G 01 B 5/004</b>	(2006.01)	Masarykova univerzita, Brno, CZ	23237 <b>C 12 Q 1/04</b>	(2006.01)
České vysoké učení technické v Praze, Fakulta strojní, Výzkumné centrum spalovacích motorů a automobilů Josefa Božka, Praha, CZ	23177	<b>F 02 B 27/00</b>	(2006.01)	Matušek Marek Ing., Praha, CZ	23194 <b>E 05 B 47/00</b>	(2006.01)
České vysoké učení technické v Praze Fakulta elektrotechnická, Praha, CZ	23226	<b>G 01 S 7/40</b>	(2006.01)	MEgA - Měřicí Energetické Aparáty, a. s., Brno, CZ	23181 <b>G 01 R 19/25</b>	(2006.01)
České vysoké učení technické v Praze Fakulta elektrotechnická, Praha, CZ	23227	<b>C 01 B 13/11</b>	(2006.01)	Mendelova univerzita v Brně, Brno, CZ	23212 <b>G 01 B 5/00</b>	(2006.01)
České vysoké učení technické v Praze Fakulta jaderná a fyzikálně inženýrská, Praha, CZ	23202	<b>G 01 T 1/164</b>	(2006.01)	Metrostav a. s., Praha, CZ	23225 <b>E 21 F 15/10</b>	(2006.01)
České vysoké učení technické v Praze Fakulta stavební, Praha, CZ	23216	<b>E 01 D 18/00</b>	(2006.01)	Mínova Bohemia s.r.o., Ostrava, CZ	23214 <b>E 21 D 11/28</b>	(2006.01)
České vysoké učení technické v Praze Fakulta stavební, Praha, CZ	23220	<b>E 01 F 7/04</b>	(2006.01)	Novák Libor, Úsobí, CZ	23198 <b>F 41 A 5/18</b>	(2006.01)
Frolík Jiří Ing., Praha, CZ	23213	<b>F 01 C 9/00</b>	(2006.01)	Novák Pavel, Sokolov, CZ	23211 <b>E 04 B 1/92</b>	(2006.01)
Hájíček David C., Praha, CZ	23198	<b>F 41 A 5/18</b>	(2006.01)	Okhlopkov Evgeny, Praha, CZ	23190 <b>B 65 D 8/02</b>	(2006.01)
Handl Milan Doc. MUDr. Ph.D., Praha, CZ	23235	<b>A 61 B 17/88</b>	(2006.01)	OSEVA vývoj a výzkum s.r.o. Zubří, Zubří, CZ	23199 <b>A 01 C 7/00</b>	(2006.01)
Hrudová Eva Ing. Ph.D., Rajhrad, CZ	23184	<b>A 01 G 7/00</b>	(2006.01)	Paazer Václav, Praha, CZ	23236 <b>G 21 C 9/004</b>	(2006.01)
JIHLAVAN, a. s., Jihlava, CZ	23186	<b>B 66 D 1/74</b>	(2006.01)	Procházka Robert, Uherský Brod, CZ	23187 <b>B 26 B 11/00</b>	(2006.01)
				PROMA REHA, s.r.o., Česká Skalice, CZ	23228 <b>A 61 G 7/05</b>	(2006.01)
				Prus Libor, Petrovice u Karviné, CZ	23192 <b>A 61 L 15/20</b>	(2006.01)
				Retia a.s., Pardubice - Zelené předměstí, CZ	23195 <b>G 10 L 17/00</b>	(2006.01)
				Ryšávka Petr RNDr., Luleč, CZ	23192 <b>A 61 L 15/20</b>	(2006.01)
				Slepánek Radim DiS., Praha, CZ	23201 <b>F 41 J 5/04</b>	(2006.01)

Symbiom, s.r.o., Lanškroun, CZ	23196	<b>A 01 G 29/00</b>	(2006.01)	Výzkumný ústav živočišné výroby, v. v. i., Praha - Uhřetíněves, CZ	23221	<b>C 12 Q 1/68</b>	(2006.01)
Technická univerzita v Liberci, Liberec, CZ	23172	<b>C 04 B 28/26</b>	(2006.01)	Výzkumný ústav živočišné výroby, v. v. i., Praha - Uhřetíněves, CZ	23223	<b>C 12 Q 1/68</b>	(2006.01)
Technická univerzita v Liberci, Liberec, CZ	23173	<b>C 04 B 28/26</b>	(2006.01)	Výzkumný ústav živočišné výroby, v. v. i., Praha - Uhřetíněves, CZ	23224	<b>C 12 Q 1/68</b>	(2006.01)
Technická univerzita v Liberci, Liberec, CZ	23174	<b>C 04 B 28/26</b>	(2006.01)	Západočeská univerzita v Plzni, Plzeň, CZ	23185	<b>B 61 D 17/08</b>	(2006.01)
Technická univerzita v Liberci, Liberec, CZ	23175	<b>C 04 B 28/26</b>	(2006.01)	Zemědělský výzkum, spol. s r.o., Troubsko, CZ	23184	<b>A 01 G 7/00</b>	(2006.01)
Technická univerzita v Liberci, Liberec, CZ	23178	<b>C 04 B 28/26</b>	(2006.01)	ZEPOR- zemědělské poradenství a soudní znalectví Žatec, Žatec, CZ	23184	<b>A 01 G 7/00</b>	(2006.01)
Technická univerzita v Liberci, Liberec, CZ	23179	<b>C 04 B 28/26</b>	(2006.01)				
Technická univerzita v Liberci, Liberec, CZ	23182	<b>D 04 B 15/94</b>	(2006.01)				
Technická univerzita v Liberci, Liberec, CZ	23171	<b>C 04 B 28/26</b>	(2006.01)				
Univerzita Palackého, Olomouc, CZ	23204	<b>C 07 D 471/04</b>	(2006.01)				
VEZEKO s.r.o., Velké Meziříčí, CZ	23215	<b>B 60 Q 1/30</b>	(2006.01)				
VŠCHT, Praha, CZ	23188	<b>A 23 C 9/127</b>	(2006.01)				
VŠCHT, Praha, CZ	23219	<b>A 23 C 9/18</b>	(2006.01)				
VÚTS, a.s., Liberec, CZ	23183	<b>G 01 M 15/02</b>	(2006.01)				
VYSOKÁ ŠKOLA BĀNSKĀ - TECHNICKĀ UNIVERZITA OSTRAVA, Ostrava, CZ	23180	<b>B 25 B 27/00</b>	(2006.01)				
VYSOKĀ ŠKOLA BĀNSKĀ - TECHNICKĀ UNIVERZITA OSTRAVA, Ostrava, CZ	23193	<b>A 61 B 5/103</b>	(2006.01)				
Vysoké učení technické v Brně, Brno, CZ	23195	<b>G 10 L 17/00</b>	(2006.01)				
Vysoké učení technické v Brně, Fakulta stavební, Brno, CZ	23189	<b>C 02 F 1/38</b>	(2006.01)				
Výzkumný ústav mlékárenský s.r.o., Praha - Vokovice, CZ	23188	<b>A 23 C 9/127</b>	(2006.01)				
Výzkumný ústav mlékárenský s.r.o., Praha - Vokovice, CZ	23219	<b>A 23 C 9/18</b>	(2006.01)				
Výzkumný ústav rostlinné výroby, v. v. i., Praha - Ruzyně, CZ	23176	<b>A 01 N 65/10</b>	(2009.01)				
Výzkumný ústav rostlinné výroby, v. v. i., Praha - Ruzyně, CZ	23184	<b>A 01 G 7/00</b>	(2006.01)				
Výzkumný ústav stavebních hmot, a. s., Brno, CZ	23191	<b>E 04 F 13/075</b>	(2006.01)				
Výzkumný ústav zemědělské techniky v. v. i., Praha, CZ	23200	<b>A 01 C 7/00</b>	(2006.01)				
Výzkumný ústav zemědělské techniky, v.v.i., Praha, CZ	23217	<b>B 65 D 30/02</b>	(2006.01)				

## **FG4Q**

## **Zapsané průmyslové vzory - přehled podle čísel zápisu**

V období uzávěrky tohoto čísla Věstníku zapsal Úřad průmyslového vlastnictví tyto průmyslové vzory:

35236	22-04
35237	11-02
35238	25-01
35239	02-04
35240	06-01
35241	21-03
35242	09-03

## FG4Q

## Zapsané průmyslové vzory - přehled podle tříd

- (51) **02-04**
- (11) 35239
- (21) 2011-38611
- (22) 25.03.2011
- (15) 04.01.2012
- (45) 04.01.2012
- (54) Podrážka obuvi
- (28) 1
- (73) Li Feng, Průhonice, CZ
- (72) Li Feng, Průhonice, CZ
- (55)



1.1



1.4



1.5

- (51) **06-01**
- (11) 35240
- (21) 2011-38791
- (22) 29.08.2011
- (15) 04.01.2012
- (45) 04.01.2012
- (54) Křesla
- (28) 2
- (73) Tomšík Petr, Chotýš, CZ
- (72) Tomšík Petr, Chotýš, CZ
- (55)



1.1



2.1



2.2



1.2

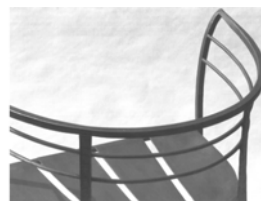

2.3



1.3



2.4





2.5

- (51) **21-03**  
(11) 35241  
(21) 2011-38795  
(22) 02.09.2011  
(15) 04.01.2012  
(45) 04.01.2012  
(54) Hlavolam  
(28) 1  
(73) Lapeš Martin, Moravský Krumlov, CZ  
(72) Lapeš Martin, Moravský Krumlov, CZ  
(55)



1.1

- (51) **09-03**  
(11) 35242  
(21) 2011-38743  
(22) 20.07.2011  
(15) 04.01.2012  
(45) 04.01.2012  
(54) Strana krabičky  
(28) 1  
(73) OMEGA ALTERMED a.s., Brno, CZ  
(72) Folprechtová Radka Mgr. A., Poděbrady III, CZ  
(74) Mgr. Radim Kubica, O. Lysohorského 702, Frýdek-Místek, 73801  
(55)



1.1



1.2

- (51) **11-02**  
(11) 35237  
(21) 2010-38237  
(22) 17.05.2010  
(15) 04.01.2012  
(45) 04.01.2012  
(54) Dekorativní miniatura - rámeček  
(28) 1  
(73) ORANGE CITY s.r.o., Praha 5, CZ  
(72) Vzdal se práva být uveden - §35(2)(c) zák.č.207/2000 Sb., Neuvedeno, XY  
(55)



1.1



1.3



1.4



1.2

- (51) **22-04**  
(11) 35236  
(21) 2010-38080  
(22) 08.02.2010  
(15) 04.01.2012  
(45) 04.01.2012  
(54) Terč  
(28) 8  
(73) Janíček Anton Ing., Libavá, Šternberk, CZ  
(72) Janíček Anton Ing., Libavá, Šternberk, CZ

(55)

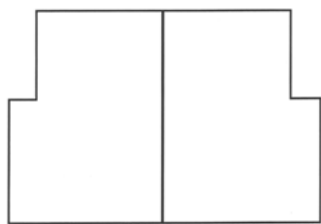

1.1



1.2



1.3

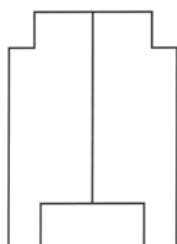

2.1



2.2



2.3

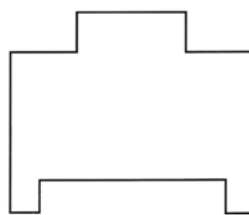

3.1



3.2



3.3

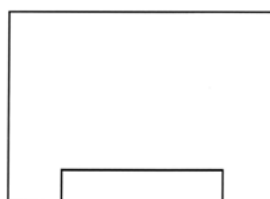

4.1



4.2



4.3

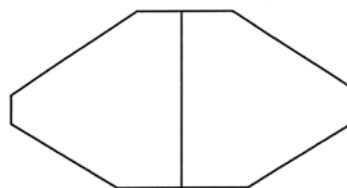

5.1



5.2



5.3



6.1



6.2



6.3

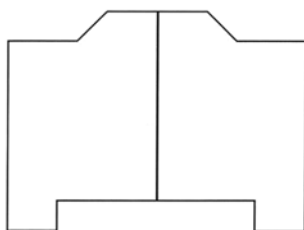

7.1



7.2



7.3

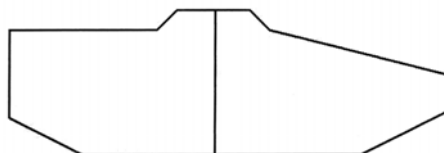

8.1



8.2



8.3

- (51) **25-01**  
(11) 35238  
(21) 2010-38304  
(22) 12.07.2010  
(15) 04.01.2012  
(45) 04.01.2012  
(54) Tvarovka  
(28) 8  
(73) KB - BLOK systém, s.r.o., Postoloprty, CZ  
(72) Vzdal se práva být uveden - §35(2)(c) zák.č.207/2000 Sb.,  
Neuvedeno, XY  
(74) Mgr. David Krofta, advokát, Újezd 450/40, Praha 1 - Malá  
Strana, 11801  
(55)

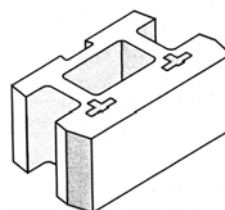

1.1

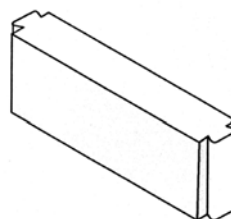

2.1

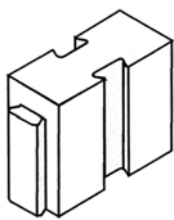

3.1

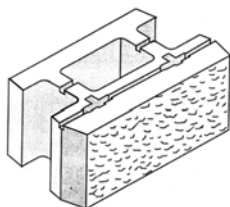

4.1

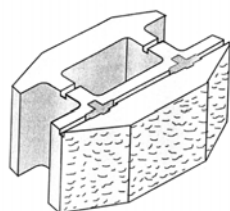

5.1

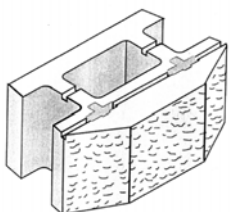

6.1

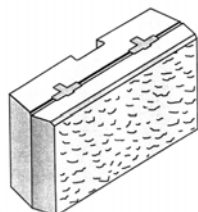

7.1

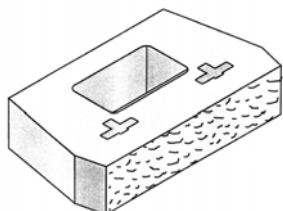

8.1

---

### Seznam vlastníků zapsaných průmyslových vzorů

(73)	(11)	(51)	(73)	(11)	(51)
Janíček Anton Ing., Libavá, Šternberk, CZ	35236	22-04			
KB - BLOK systém, s.r.o., Postoloprty, CZ	35238	25-01			
Lapeš Martin, Moravský Krumlov, CZ	35241	21-03			
Li Feng, Průhonice, CZ	35239	02-04			
OMEGA ALTERMED a.s., Brno, CZ	35242	09-03			
ORANGE CITY s.r.o., Praha 5, CZ	35237	11-02			
Tomšík Petr, Chotýš, CZ	35240	06-01			

## Dodatková ochranná osvědčení pro léčiva a pro přípravky na ochranu rostlin

### Udělení osvědčení

(73) Senju Pharmaceutical Co., Ltd., Osaka-shi, Osaka 541-0046, JP

(68) 1586316

(11) 1586316/200

(54) Vodný kapalný přípravek obsahující 2-amino-3(4-brombenzoyl)fenyloctovou kyselinu

(92) EU/1/11/692/001, 18.05.2011

(93) EU/1/11/692/001, 18.05.2011, EU

(95) Yellox-bromfenac, léčivý přípravek

(94) 18.05.2026

---

(73) Nycomed GmbH, D-78467 Konstanz, DE

(68) 290266

(11) 290266/178

(54) Substituované benzamidy, způsob jejich výroby a farmaceutické prostředky s jejich obsahem

(92) EU/1/10/636/001-003, 05.07.2010

(93) EU/1/10/636/001-003, 05.07.2010, EU

(95) Daxas -roflumilast, léčivý přípravek

(94) 02.07.2019

---

(73) GLAXOSMITHKLINE BIOLOGICALS S.A., B-1330

Rixensart, BE

(68) 302173

(11) 302173/187

(54) Oslabená populace lidského rotaviru

(92) EU/1/05/330/001-004, 21.02.2006

(93) EU/1/05/330/001-004, 21.02.2006, EU

(95) ROTARIX - Rotavirus RIX4414 humanum vivum attenuatum, léčivý přípravek

(94) 21.02.2021

---

## Úřední rozhodnutí a oznámení

### MK4A, MK4F

### Zánik patentů a autorských osvědčení uplynutím doby platnosti

(11)	(21)	Int.Cl/(51)	(11)	(21)	Int.Cl/(51)
280578	1992-34	8/B29B 7/42			
280939	1993-1780	6/A61K 49/00			
283038	1993-1378	6/C07D 219/06			

### MK1K

### Zániky užitečných vzorů uplynutím doby platnosti

(11)	(21)	(51)	
14604	2004-15597	<b>G10K 11/16</b>	(2006.01)
14682	2004-15598	<b>E04B 1/84</b>	(2006.01)
14727	2004-15590	<b>B05C 5/00</b>	(2006.01)
15860	2004-15585	<b>B65B 51/14</b>	(2006.01)
17744	2007-18949	<b>F24F 6/00</b>	(2006.01)
17745	2007-18950	<b>F24F 6/00</b>	(2006.01)
17837	2007-18944	<b>D07B 1/06</b>	(2006.01)
17839	2007-18956	<b>D06F 57/12</b>	(2006.01)
17904	2007-18953	<b>B65F 1/14</b>	(2006.01)
17905	2007-18954	<b>B42D 15/00</b>	(2006.01)
17929	2007-18952	<b>E04H 9/04</b>	(2006.01)
17942	2007-18947	<b>C05G 3/10</b>	(2006.01)
17943	2007-18948	<b>F41A 19/00</b>	(2006.01)

### MK4Q

### Zániky práva ze zapsaných průmyslových vzorů uplynutím doby ochrany

(11)	(21)	Int.Cl/(51)	(11)	(21)	Int.Cl/(51)
30672	2001-33317	7/11-02			
30800	2001-33316	7/07-01			
30839	2001-33318	7/11-02			

### ND1K

### První prodloužení doby platnosti užitečných vzorů

(51)	<b>F17C 13/12</b>	(2006.01)	(51)	<b>A45B 25/22</b>	(2006.01)
	<b>F16L 55/00</b>	(2006.01)		<b>A45B 25/14</b>	(2006.01)
	<b>F16K 17/00</b>	(2006.01)		<b>A45B 25/00</b>	(2006.01)
	<b>A62C 4/02</b>	(2006.01)		<b>A45B 23/00</b>	(2006.01)
(11)	17603			<b>A45B 17/00</b>	(2006.01)
(21)	2007-18771		(11)	18439	
(22)	30.04.2007		(21)	2008-19561	
(73)	Dvořáček Vladimír, Mělník, CZ		(22)	09.01.2008	
	Sedlák Jan Ing., Praha, CZ		(73)	MORAVIA PROPAG, s.r.o., Brno, CZ	
(54)	Obousměrná protiexplozivní pojistka, zejména pro potrubní systémy		(54)	Nosná konstrukce slunečnicku s aretačním mechanismem	
(51)	<b>G07C 13/00</b>	(2006.01)			
	<b>G07F 7/08</b>	(2006.01)			
	<b>G06K 5/00</b>	(2006.01)			
	<b>G06Q 90/00</b>	(2006.01)			
(11)	18267				
(21)	2007-19438				
(22)	28.11.2007				
(73)	Herceg Martin, 921 01 Pišťany, SK				
(54)	Elektronický hlasovací systém				
(51)	<b>F03B 3/04</b>	(2006.01)			
	<b>F03B 13/10</b>	(2006.01)			
	<b>H02K 7/18</b>	(2006.01)			
(11)	18330				
(21)	2008-19595				
(22)	21.01.2008				
(73)	Vysoké učení technické v Brně Fakulta strojního inženýrství, Brno, CZ				
(54)	Hydraulická vírová turbína				

### ND1K

### Druhé prodloužení doby platnosti užitečných vzorů

(51)	<b>H01T 4/06</b>	(2006.01)
(11)	15085	
(21)	2004-16055	
(22)	06.12.2004	
(73)	VJB PARTNER, spol. s r. o., Jáchymov, CZ	
(54)	Bleskojistkový modul	

- (51) **F23D 17/00** (2006.01)  
**F23C 1/10** (2006.01)  
**F23C 5/00** (2006.01)  
(11) 15297  
(21) 2005-16330  
(22) 24.02.2005  
(73) DIZ Bohemia s.r.o., Praha 10, CZ  
(54) Ústí spalovacího hořáku

#### **ND4Q**

#### **První obnovy doby ochrany průmyslových vzorů**

- (51) 19-08  
(11) 33904  
(21) 2007-36962  
(22) 05.01.2007  
(54) Etiketa
- (51) 19-08  
(11) 33905  
(21) 2007-36963  
(22) 05.01.2007  
(54) Etiketa
- (51) 19-08  
(11) 33906  
(21) 2007-36965  
(22) 05.01.2007  
(54) Etikety
- (51) 19-08  
(11) 33910  
(21) 2007-36964  
(22) 05.01.2007  
(54) Etikety

#### **ND4Q**

#### **Druhé obnovy doby ochrany průmyslových vzorů**

- (51) 13-03  
(11) 31491  
(21) 2002-33729  
(22) 13.02.2002  
(54) Zásuvka elektrického proudu

#### **PD1K**

#### **Převod práv a ostatní změny majitelů užitných vzorů**

- (11) 19563  
(21) 2008-20474  
(73) Ing. Michal Procházka, Třebíč, CZ  
Doc. Ing. Pavel Svoboda CSc., Praha 4, CZ



## Zamítnuté a částečně zamítnuté přihlášky ochranných známek před zveřejněním

Kapitola obsahuje údaje o rozhodnutích o přihláškách ochranných známek, u kterých byly na základě provedeného věcného průzkumu shledány Úřadem důvody pro zamítnutí přihlášky ochranné známky podle ustanovení § 4 nebo 6 zákona č. 441/2003 Sb. Na základě toho Úřad vydal rozhodnutí o zamítnutí přihlášky podle ustanovení § 22 zákona č. 441/2003 Sb., a to pro celý seznam výrobků a služeb nebo pro jeho část. Údaje o výsledku rozhodnutí (zamítnutí přihlášky, částečné zamítnutí přihlášky) jsou uvedeny za datem právní moci rozhodnutí pod INID kódem (583) s názvem "Datum právní moci rozhodnutí/výsledek rozhodnutí".

(210) **O-439242**  
(540)

**MEDIDATA.**  
SNADNÁ KOMUNIKACE VE ZDRAVOTNICTVÍ

(583) 07.01.2012 / částečné zamítnutí přihlášky

(210) **O-467787**  
(540)

**TIP Domino**

(583) 03.01.2012 / částečné zamítnutí přihlášky

(210) **O-482200**  
(540)



(583) 06.12.2011 / částečné zamítnutí přihlášky

(210) **O-482201**  
(540)



(583) 06.12.2011 / částečné zamítnutí přihlášky

(210) **O-482423**  
(540) **VINOHRADSKÁ ČAJOVNA**

(583) 15.12.2011 / zamítnutí přihlášky

(210) **O-482583**  
(540)

WORLD *Ballet*  
IN **OSTRAVA**

(583) 03.01.2012 / zamítnutí přihlášky

(210) **O-482975**

(540) **Astrologická poradna s.r.o.**

(583) 07.01.2012 / zamítnutí přihlášky

(210) **O-484501**

(540) **MORAVSKÁ VINNÁ HOŘČICE**

(583) 03.01.2012 / zamítnutí přihlášky

(210) **O-484871**

(540) **THE REAL BOHEMIAN  
HUSTLE**

(583) 22.12.2011 / částečné zamítnutí přihlášky

(210) **O-485094**

(540)



(583) 13.12.2011 / zamítnutí přihlášky

(210) **O-485334**

(540)



(583) 08.12.2011 / částečné zamítnutí přihlášky

(210) **O-485590**

(540) **Inteligentní střešní systém**

(583) 08.12.2011 / zamítnutí přihlášky

(210) **O-485592**

(540) **Ostropestřec mariánský -  
granulovaný plod**

(583) 09.12.2011 / zamítnutí přihlášky

(210) **O-485770**

(540) **Velká kniha traktorů**

(583) 06.01.2012 / zamítnutí přihlášky

(210) **O-486303**

(540) **Zákaznický informační systém**

(583) 03.01.2012 / zamítnutí přihlášky

(210) **O-487199**

(540) **Regionální centrum Olomouc**

(583) 28.12.2011 / zamítnuti přihlášky

---

## Přehled zveřejněných přihlášek ochranných známek

Přihlášky ochranných známek, které byly na základě výsledků formálního a věcného průzkumu provedeného Úřadem shledány schopné zápisu do rejstříku ochranných známek, jsou obsaženy v této kapitole. Důležitou právní skutečností je, že zveřejněním přihlášky ochranné známky v této kapitole Věstníku (§ 23 zákona č. 441/2003 Sb.) začíná běžet zákonná tříměsíční lhůta pro podání námitek podle ustanovení § 25 zákona č. 441/2003 Sb.

### Číselný přehled

O-476579, O-480562, O-480595, O-480728, O-482200, O-482201, O-482473, O-482977, O-484731, O-484871, O-484878, O-484888, O-484940, O-485334, O-485335, O-485369, O-485488, O-485490, O-485691, O-485692, O-485717, O-485912, O-485913, O-485956, O-485985, O-486003, O-486169, O-486179, O-486180, O-486210, O-486450, O-486462, O-486468, O-486558, O-486589, O-486592, O-486595, O-486598, O-486599, O-486601, O-486603, O-486671, O-486765, O-486792, O-486837, O-486843, O-486846, O-486888, O-486898, O-486904, O-486936, O-486938, O-486939, O-486940, O-486941, O-486951, O-486976, O-487079, O-487080, O-487081, O-487082, O-487083, O-487085, O-487089, O-487092, O-487111, O-487126, O-487138, O-487144, O-487177, O-487179, O-487181, O-487182, O-487183, O-487200, O-487201, O-487225, O-487253, O-487311, O-487314, O-487315, O-487364, O-487405, O-487406, O-487407, O-487418, O-487449, O-487487, O-487488, O-487517, O-487544, O-487600, O-487619, O-487649, O-487683, O-487696, O-487704, O-487778, O-487783, O-487784, O-487846, O-487847, O-487863, O-487898, O-487903, O-487904, O-487905, O-487931, O-487933, O-487935, O-487942, O-487945, O-487954, O-487976, O-487994, O-488028, O-488065, O-488119, O-488262, O-488272, O-488415, O-488417, O-488432, O-488433, O-488434, O-488435, O-488531, O-488534, O-488564, O-488566, O-488567, O-488568, O-488569, O-488573, O-488632, O-488661, O-488698, O-488721, O-488727, O-488729, O-488742, O-488743, O-488744, O-488745, O-488746, O-488747, O-488772, O-488773, O-488893, O-488894, O-488895, O-488896, O-488897, O-488898, O-488900, O-488901, O-488991, O-488992, O-488998, O-489014, O-489062, O-489066, O-489153, O-489214, O-489215, O-489219, O-489231, O-489233, O-489234, O-489236, O-489239, O-489257, O-489286, O-489336, O-489337, O-489371, O-489376, O-489384, O-489389, O-489398, O-489440, O-489511, O-489512, O-489513, O-489514, O-489579, O-489593, O-489594, O-489595, O-489596, O-489597, O-489713, O-489714, O-489717, O-489727, O-489728, O-489739, O-489744, O-489746, O-489750, O-489751, O-489752, O-489753, O-489754, O-489844, O-489858, O-489859, O-489860, O-489861, O-489862, O-489863, O-489864, O-489865, O-489934, O-489935, O-489937, O-489938, O-489939, O-489992, O-490029, O-490030, O-490032, O-490033, O-490034, O-490035, O-490036, O-490037, O-490138, O-490139, O-490140, O-490168, O-490170, O-490172, O-490223, O-490229, O-490230, O-490297, O-490312, O-490314, O-490316, O-490317, O-490361, O-490362, O-490364, O-490365, O-490368, O-490419, O-490421, O-490423, O-490425, O-490429, O-490432, O-490435, O-490553, O-490554, O-490555, O-490559, O-490560, O-490561, O-490562, O-490563, O-490566, O-490891, O-490892,

## Zveřejněné přihlášky ochranných známek

(210) **O-476579**  
(220) 11.05.2010  
(320) 11.05.2010  
(511) 6, 19, 37  
(540)

### Easy Door

(510) (6) držadla, rukojeti, zarážky; (19) dřevěné rámečky a rámy, nekovové obklady stěn, nekovové stavební panely, stavební hmoty nekovové, dýhové dřevo, lišty s výjimkou kovových; (37) montáže interiérů, rekonstrukce a opravy dřevěných částí historických vozidel, dozor nad stavbami, stavební informace, restaurování uměleckých děl, stavebnictví.

(730) **CAG s.r.o.**, Kytín 19, Mníšek pod Brdy, 25210, CZ  
(740) Ing. Václav Kratochvíl, Husníkova 22/2086, Praha 5, 15800

(210) **O-480562**  
(220) 27.10.2010  
(320) 27.10.2010  
(511) 3  
(540)

### marie claire

(510) (3) mýdla, parfumerie, vonné oleje, kosmetika, vlasové vody, zubní pasty (vše pro osobní hygienu).  
(730) **MARIE CLAIRE ALBUM**, 10 boulevard des Frères Voisin, 92130 Issy Les Moulineaux, FR  
(740) Společná advokátní kancelář Všetečka Zelený Švorčík Kalenský a partneři, JUDr. Miloš Všetečka, Hálkova 2, Praha 2, 12000

(210) **O-480595**  
(220) 29.10.2010  
(320) 29.10.2010  
(511) 9, 35, 45  
(540)

### Jurisoft

(510) (9) zapisovací pokladny, počítačací stroje, přístroje pro zpracování informací a počítače; (35) propagační činnost, reklama, pomoc při řízení obchodní činnosti, obchodní administrativa, kancelářské práce; (45) právní služby, osobní a sociální služby poskytované ostatními za účelem uspokojování potřeb jednotlivců.

(730) **Verbis Praha a.s.**, Kořenského 15/1107, Praha 5, 15000, CZ

(210) **O-480728**  
(220) 03.11.2010  
(320) 03.11.2010  
(511) 9, 38, 41  
(540)

### Nezvěstní

(510) (9) přístroje a nástroje vědecké, námořní, geodetické, přístroje pro vážení, měření, signalizaci, kontrolu (inspekci), záchranu a přístroje pro vyučování, přístroje a nástroje pro vedení, přepínání, přeměnu, akumulaci, regulaci nebo řízení elektrického proudu, přístroje pro záznam, převod, reprodukci zvuku nebo obrazu, magnetické nosiče zvukových záznamů, gramofonové desky, automatické distributory a mechanismy pro přístroje na mince, zapisovací pokladny, počítačací stroje, přístroje pro zpracování informací a počítače, hasicí přístroje, nosiče magnetických záznamů nahrané i nenahrané, audiovizuální díla na nosičích, audiokazety; (38) spoje (komunikace), televizní vysílání, rozšiřování televizního vysílání, přenosy zpráv, přenos zpráv a obrazových informací pomocí počítače, přenášení vysílání pomocí satelitních družic, vysílání kabelové televize, šíření audiovizuálních děl, technické a organizační zabezpečení televizního vysílání v rámci této třídy; (41) výchova, vzdělávání, zábava, sportovní a kulturní aktivity, nakladatelská a

vydavatelská činnost, nahrávání nosičů zvukových a (nebo) obrazových, agenturní činnost v oblasti kultury v rámci této třídy, tvorba a vydávání audiovizuálních děl, půjčování nahraných nosičů zvukových a (nebo) obrazových záznamů, výchovná a zábavní činnost, organizace a prezentace her a soutěží pro veřejnost, tvorba televizních pořadů.

(730) **MAYA PRODUCTION, s.r.o.**, Duškova 164/45, Praha 5, 15000, CZ

(740) Rott, Růžička & Guttman Patentové, známkové a advokátní kanceláře, JUDr. Vladimír Rott, Vinohradská 37, Praha 2, 12000

(210) **O-482200**  
(220) 07.01.2011  
(320) 07.01.2011  
(511) 16, 28, 36, 38, 43  
(540)



(510) (16) papír, lepenka a výrobky z těchto materiálů, kartonážní výrobky, psací potřeby - vše s výjimkou časopisů a periodik; (28) herní, rekreační a zábavní stroje a přístroje, stroje a přístroje na videohry spadající do této třídy, hrací automaty fungující na peníze, žetony, čipy a karty spadající do této třídy, jednoduché herní automaty pro hazardní hry, elektronické hry kromě her přizpůsobených pouze pro televizní přijímače, kryty a části a příslušenství pro všechno výše uvedené zboží spadající do této třídy, kulečnickové stoly a příslušenství ke kulečnicku, hazardní rulety, vybavení a příslušenství k nim spadající do této třídy, náčiní, vybavení a příslušenství spadající do této třídy k bingu, zařízení a náčiní na bowling spadající do této třídy, sálové hry - náčiní, vybavení a příslušenství k nim spadající do této třídy, hrací žetony a kameny, hra v kostky a poháry na míchání kostek, herní stoly na poker a blackjack, hrací karty, šipky (hra) a příslušenství k nim spadající do této třídy; (36) pronájem bytových a nebytových prostor, služby peněžního rázu spojené se sázkovými hrami, vyplácení, příjem a úschova peněz a žetonů nahrazujících peníze, převod a směna peněz, finanční sponzorování; (38) komunikace, komunikace prostřednictvím počítačových terminálů, poskytování uživatelského přístupu k Internetu, přenos informací vztahujících se k sázení, ke hraní o peníze a hraní her prostřednictvím globální počítačové sítě, provozování počítačových terminálů, zajišťování plateb prostřednictvím počítačových terminálů, zajišťování nákupu výrobků a služeb on-line prostřednictvím počítačových terminálů; (43) služby spojené s ubytováním a stravováním spadající do této třídy, provozování ubytovacích zařízení, restaurací, barů, kaváren, vináren, bufetů a jiných provozoven s rychlým občerstvením.

(730) **Forbes Game, a.s.**, Ovocný trh 572/11, Praha 1, 11000, CZ  
(740) **KOPŘIVA & PENKA**, advokátní kancelář, Mgr. Miroslav Penka, Zahradnická 6, Brno, 60300

(210) **O-482201**  
(220) 07.01.2011  
(320) 07.01.2011  
(511) 16, 28, 36, 38, 43  
(540)



(510) (16) papír, lepenka a výrobky z těchto materiálů, kartonážní výrobky, psací potřeby - vše s výjimkou časopisů a periodik; (28) herní, rekreační a zábavní stroje a přístroje, stroje a přístroje na videohry spadající do této třídy, hrací automaty fungující na peníze, žetony, čipy a karty spadající do této třídy, jednoduché herní automaty pro hazardní hry, elektronické hry kromě her přizpůsobených pouze pro televizní přijímače, kryty a části a příslušenství pro všechno výše uvedené zboží spadající do této třídy, kulečnické stoly a příslušenství ke kulečnicku, hazardní rulety, vybavení a příslušenství k nim spadající do této třídy, náčiní, vybavení a příslušenství spadající do této třídy k bingu, zařízení a náčiní na bowling spadající do této třídy, sálové hry - náčiní, vybavení a příslušenství k nim spadající do této třídy, hrací žetony a kameny, hra v kostky a poháry na míchání kostek, herní stoly na poker a blackjack, hrací karty, šipky (hra) a příslušenství k nim spadající do této třídy; (36) pronájem bytových a nebytových prostor, služby peněžního rázu spojené se sázkovými hrami, vyplácení, příjem a úschova peněz a žetonů nahrazujících peníze, převod a směna peněz, finanční sponzorování; (38) komunikace, komunikace prostřednictvím počítačových terminálů, poskytování uživatelského přístupu k Internetu, přenos informací vztahujících se k sázení, ke hraní o peníze a hraní her prostřednictvím globální počítačové sítě, provozování počítačových terminálů, zajišťování plateb prostřednictvím počítačových terminálů, zajišťování nákupu výrobků a služeb on-line prostřednictvím počítačových terminálů; (43) služby spojené s ubytováním a stravováním spadající do této třídy, provozování ubytovacích zařízení, restaurací, barů, kaváren, vináren, bufetů a jiných provozoven s rychlým občerstvením.

(730) **FORBES Casino, a.s.**, Jankovcova 1569/2c, Praha 7, 17000, CZ

(740) **KOPŘIVA & PENKA**, advokátní kancelář, Mgr. Miroslav Penka, Zahradnická 6, Brno, 60300

(210) **O-482473**

(220) 19.01.2011

(320) 19.01.2011

(511) 35, 41, 42

(540)

**Coaching Group**

(510) (35) nábor zaměstnanců, obchodní činnost v oblastech konzultací a poradenství a v oblastech rozvoje lidského potenciálu, koučinku, obchodního školení a organizace tohoto školení, podnikové poradenství, personální poradenství, psychologické testování pro výběr zaměstnanců, poradenství (obchodní) v oblasti osobního rozvoje; (41) vzdělávání, školení, organizace a vedení konferencí, seminářů, kongresů, symposií, koučování; (42) expertizy, počítačové programování.

(730) **Pleskačová Jana**, V Zahradách 242, Tachlovice, 25217, CZ

(740) **Pleskač Jan Ing.**, V Zahradách 242, Tachlovice, 25217, CZ

(740) **Jana Pleskačová**, V Zahradách 242, Tachlovice, 25217

(210) **O-482977**

(220) 04.02.2011

(320) 04.02.2011

(511) 29

(540)

**Kunínské pomazánkové**

(510) (29) pomazánková másla, smetanové pomazánky, pomazánky rostlinného původu na bázi bylinek a zeleniny.

(730) **Mlékárna Kunín a.s.**, Kunín 291, 74253, CZ

(740) Patentová a známková kancelář, Ing. Jaromír Příkryl, Včelín 1161, Hulín, 76824

(210) **O-484731**

(220) 07.04.2011

(320) 07.04.2011

(511) 16

(540)

**edice fenomén**

(510) (16) tiskoviny a polygrafické výrobky všeho druhu zařazené v této třídě.

(730) **Economia, a.s.**, Dobrovského 1278/25, Praha 7, 17055, CZ

(740) **ADVOKÁTNÍ KANCELÁŘ ONDRA & SPOL.**, JUDr. Pavel Ondra, advokát, Celetná 26, Praha 1, 11000

(210) **O-484871**

(220) 12.04.2011

(320) 12.04.2011

(511) 35, 41

(540)

**THE REAL BOHEMIAN  
HUSTLE**

(510) (35) propagační činnost, reklama; (41) sportovní aktivity.

(730) **Kroulík Jakub**, Úpická 642, Rtně v Podkrkonoší, 54233, CZ

(210) **O-484878**

(220) 13.04.2011

(320) 13.04.2011

(511) 33

(540)



(510) (33) alkoholické nápoje s výjimkou pív.

(730) **GAS Familia, s.r.o. Stará Ľubovňa**, Prešovská 8, Stará Ľubovňa, SK

(740) **VYNÁLEZ, s.r.o.**, Vinohradská 1107/45, Praha 2, 12000

(210) **O-484888**

(220) 13.04.2011

(320) 13.04.2011

(511) 29, 30, 32

(540)

*Crema di Caffè*

(510) (29) nápoje mléčné ovocné, kde převládá mléko; (30) nápoje připravené z kávy, kakaa a čokolády, cukerné šťávy, cukr hroznový, glukosa, čaj, čokoláda, kakaové přípravky a výrobky, káva, též z obilí, z pražených fiků, zrnková mléčná nebo sladová, kávové náhražky, kávové přísady, směsi kávové, mléčné nápoje s čokoládou, kakaem nebo kávou; (32) nápoje lihuprosté, nápoje osvěžující, nápoje ze syrovátky, nápoje šumivé, nápoje šumivé osvěžující, ovocná šťáva, limonády z ovocných šťáv, vody stolní.

(730) **AG FOODS Group a.s.**, Soběšická 151, Brno, 63800, CZ

(740) **Veleva, Milichovský a spol.**, JUDr. Igor Veleva, Soběšická 151, Brno, 63801

(210) **O-484940**

(220) 14.04.2011

(320) 14.04.2011

(511) 16, 35, 38, 41

(540)



- (510) (16) časopisy, periodika; (35) reklama v rámci této třídy, poskytování informací v oblasti reklamy, zajišťování předplatného novin a časopisů, zaslání reklamních materiálů zákazníkům, rozšiřování reklamních nebo inzertních materiálů; (38) šíření zpráv a tiskovin pomocí počítačů, šíření a přenos inzercí a reklamy v elektronické formě prostřednictvím počítačových sítí včetně Internetu, zaslání zpráv prostřednictvím počítačových sítí; (41) vydavatelství a nakladatelství, organizování konferencí, kongresů a seminářů.
- (730) **EURONEWS, a.s.**, Holečkova 103, Praha 5, 15000, CZ

- (210) **O-485334**  
(220) 02.05.2011  
(320) 02.05.2011  
(511) 35, 44  
(540)



**LINKA ZDRAVÍ**

- (510) (35) pomoc při řízení obchodní činnosti, obchodní administrativa, kancelářské práce; (44) lékařské služby, lékařské analýzy týkající se léčení osob (například rentgenová vyšetření a odběry krevních vzorků), služby týkající se umělého oplodnění, lékařské poradenství.
- (590) Barevná  
(730) **Česká pojišťovna ZDRAVÍ a.s.**, Litevská 1174/8, Praha 10, 10005, CZ

- (210) **O-485335**  
(220) 02.05.2011  
(320) 02.05.2011  
(511) 2, 3, 4, 16  
(540)

### IMPACT ADHESIVES

- (510) (2) barvy, nátěry, laky, ochranné výrobky proti korozi a deterioraci dřeva, barviva, mořidla; (3) přípravky pro čištění, leštění, odmašťování a broušení, mýdla; (4) průmyslové oleje a tuky; (16) papírenské zboží, lepidla pro papírenství nebo domácnost.
- (730) **HF market s.r.o.**, Plešnice 25, Plešnice, 33034, CZ  
(740) Advokátní kancelář Hubínek-Králová-Vogeltanz, Mgr. Alena Králová, Veverkova 1, Plzeň, 30100

- (210) **O-485369**  
(220) 03.05.2011  
(320) 03.05.2011  
(511) 41, 45  
(540)



**CENTRUM  
PRÁVNÍCH STUDIÍ**

- (510) (41) dálkové studium, elektronické publikování (DTP), poskytování informací o výchově a vzdělávání, vydávání knih, organizování a vedení kolokvií, konferencí, kongresů a korespondenčních kurzů, organizování a vedení seminářů a sympozií, organizování kulturních nebo vzdělávacích výstav,

organizování představení (manažerské služby), organizování soutěží vzdělávacích nebo zábavných, poradenství pro volbu povolání, pořádání a řízení pracovních setkání (školení), poskytování on-line elektronických publikací bez možnosti stažení, praktický výcvik, psaní textů jiných než reklamních, pořádání a řízení školení, vyučování, školství, výcvik instruktážní, výcvik výchovný, vydávání elektronických knih a časopisů on-line, vydávání textů s výjimkou reklamních nebo náborových, vyučování (výchovné služby); (45) právnícké (komerční služby), ochrana duševního vlastnictví (právnícké služby při poskytování licencí).

- (590) Barevná  
(730) **Ústav práva a právní vědy, obecně prospěšná společnost**, Konviktská 24, Praha 1, 11000, CZ

- (210) **O-485488**  
(220) 06.05.2011  
(320) 06.05.2011  
(511) 9, 35, 42  
(540)

### 9500ix EURO CZECH REPUBLIC

- (510) (9) radarové detektory - přenosné autopřislušenství a autopřislušenství k pevné instalaci v rámci třídy 9, a to pro měření a kontrolu rychlosti vozidel, autoelektrika, elektrická a elektronická zařízení v rámci této třídy, radarové detektory s varovnými zvukovými nebo vizuálními signály, radarové detektory určené zejména pro detekci policejních radarů a laserových zařízení, další kombinovaná zařízení k detekci radarových a laserových měřicích přístrojů, přenosné autopřislušenství k radarovým detektorům v rámci třídy 9, další radarové přístroje a související příslušenství v rámci třídy 9, detektory laserových přístrojů pro měření, monitorovací systémy pro vozidla, elektrické kabely, zejména pro montáž radarových detektorů, laserové rušící systémy, zařízení pro bezdrátovou komunikaci s radarovými detektory a laserovými rušícími systémy, držáky pro detektory, včetně přísavných, pouzdra pro radarové detektory, diagnostické přístroje jiné než k lékařským účelům, promítací přístroje na diapositivy, diaprojektory, promítací žárovky, difrakční zařízení (mikroskopie), diktovací stroje, diktafony, magnetické disky, disky kompaktní (audio - video), disky nahrané (se zvukovými nahrávkami), gramofonové desky, disky optické, disky počítačové, distribuční stroje automatické, rozvaděče automatické, docházkový systém (zařízení pro evidenci docházky), dopravní značky světelné nebo mechanické, dozimetry, detektory alkoholu, analyzátoři plynů (přístroje na rozbor plynů), náustky na detektory spadající do třídy 9, dráty magnetické, dráty telegrafní, dráty ze slitin kovů (pojistkové), držáky fotografických kazet, dýchací masky, filtry pro dýchací masky, dýchací přístroje pro plavání pod vodou, dýchací přístroje, respirátory, s výjimkou pro umělé dýchání, elektrické dveřní zvonky, pláště elektrických kabelů, elektrické spojky, svorky, konektory, elektrické zařízení pro dálkové ovládání průmyslových procesů, elektrodynamická zařízení pro dálkové řízení signalizace, elektronická pera (vizuální zobrazovací jednotky), elektronické oznamovací tabule, elektronické publikace s možností stažení, elektronky a svítidla - zářivky (se žhavenou katodou), etikety elektronické pro zboží, informace a záznamy na nosičích zařazených ve třídě 9, elektronická data a databáze, informační produkt v elektronických, datových, informačních a telekomunikačních sítích všeho druhu, periodika a knihy v elektronické podobě, databázové produkty zařazené ve třídě 9, nosiče dat či záznamů včetně audiokazet nahraných i nenahraných, elektronické datové nebo informační sítě, multimediální aplikace na nosičích zařazených ve třídě 9 nebo v sítích, interaktivní a grafické programy, software, zejména pro systémy pro přenos dat, dešifrovací soustavy, platební karty nebo magnetické a čipové karty pro použití v bankovníctví, pojišťovnictví, v oblasti služeb a v obchodním styku, mezinárodní platební karty, elektronické peněženky, čipy, multimediální nebo informační katalogy v rámci této třídy, audiovizuální programy a díla, programové vybavení pro počítače, software, hardware výpočetní, komunikační nebo informační techniky, elektronické databáze a databázové produkty, informace a záznamy na nosiči s výjimkou nosičů papírových ze třídy 16, informace a data na nosičích nebo i v elektronických, datových, informačních, počítačových a

komunikačních sítích, elektronické, datové nebo informační nebo komunikační nebo výpočetní sítě včetně jednotlivých součástí a náhradních dílů obsažených ve třídě 9, multimediální aplikace, počítačové hry, hlavolamy elektrické nebo elektronické - v rámci této třídy; (35) zprostředkování v oblasti obchodu s radarovými detektory a souvisejícími službami, marketing, obstaravatelská a zprostředkovatelská služba v rámci propagace, reklamy, obchodní činnosti a kancelářských prací, účetnictví, zpracování počítačových dat a spravování databází, marketingové služby v oblasti správy nemovitostí, logistiky, obchodní administrativa a kancelářské práce, aranžérství a průzkum trhu v souvislosti s uvedenými výrobky a službami pro jiné firmy a zákazníky, rozesílání prospektů, pořizování informačních tiskovin, účetní služby, obchodní poradenské služby v rámci třídy 35, inzertní činnost, poskytování pomoci při provozu obchodu, včetně zprostředkování obchodních a souvisejících obchodně personálních záležitostí, kontrola, vedení, vypracování statistických přehledů, poradenství v oblasti organizace a ekonomiky podnikání, poradenské služby při výběru zaměstnání, organizování výstav a veletrhů k reklamním a obchodním účelům, provádění aukcí a dražeb, pronájem kancelářských strojů a zařízení, distribuce zboží k reklamním účelům, vykonávání administrativních prací pomocí výpočetní techniky, zprostředkování nákupu a prodeje v oblasti výpočetní techniky (hardware i software), kopírování nebo rozmnožování dokumentů, dokladů apod., příprava a vyhotovení daňových přiznání, pronájem reklamních ploch, půjčování fotokopírovacích strojů, revize účtů (audit), pomoc při celním řízení, zajištění reklamy za účelem prezentace podnikatelů v oblasti vnitrostátní a mezinárodní dopravy, přepravy, zasilatelství a skladních zařízení, pronájem prodejních automatů; (42) kalibrace, odborné konzultace v oblasti radarových detektorů, výzkum a vývoj nových výrobků, zejména radarových detektorů, vypracovávání znaleckých posudků, design internetových stránek a prezentací, vypracovávání technických zpráv, dobrozdání, expertiz a posudků, technické kreslení, vědecké a technologické služby, odborné technické poradenství a vypracovávání posudků (v oblasti přírodovědné, architektonické a inženýrské činnosti), expertizy a tvorba předpisů pro provoz a údržbu strojů a zařízení, konstruktérská a projekční činnost, tvorba programového vybavení, návrh a vývoj počítačového hardwaru a softwaru, analýzy chemické, přírodovědný výzkum, průzkum a projektování, výzkum a vývoj nových výrobků, konzultační, asistenční, analytické, designérské, vyhodnocovací a programovací služby týkající se počítačového software, firmware, hardware a informačních technologií, konzultace týkající se hodnocení, výběru a zavádění počítačového software, firmware, hardware, informačních technologií a systému zpracování dat, informačních technologií, a to i prostřednictvím telekomunikačních sítí, dodávkou on-line, Internetem a sítí World Wide Web, webhosting, webdesing, výzkumné služby, kódování a dekodování zabezpečovacích systémů (tvorba software), poradenská činnost v oblasti aplikace výpočetní techniky, v oblasti informatiky, vytváření virtuálních počítačových 3 D animací a modelů, informačních technologií, navrhování a realizace automatizovaných systému řízení, programátorská činnost, projekce počítačových sítí, pronájem software, instalace, opravy, údržba a servis software, vytváření interaktivních aplikací umožňující předávání a tvorbu grafické podoby prostřednictvím sítě internet, programování, software - návrhy, převod a konverze počítačových programů a údajů (kromě fyzické konverze), převod a konverze údajů a dokumentů z fyzických médií na elektronická média, tvorba a údržba počítačových stránek WEB pro zákazníky, hostování na počítačových stránkách web, instalace počítačových programů, návrh počítačových systémů, programování internetových databázových systémů a internetových aplikací, konstrukce WWW prezentací a řešení WWW serverů, aktualizace počítačových programů, pronájem času, dat a údajů na přístup do počítačových databází, zhotovování kopií počítačových programů, technické studie v oblasti počítačů a programového vybavení, výzkum, vývoj a tvorba systémů pro elektronické obchodování, včetně příslušného software a hardware, programování multimediálních aplikací, vytváření interaktivních a grafických programů, počítačové animace a vizualizace, grafický design, zavádění, aktualizace, návrhy, strukturování a programování či jiné vytváření databází, jiných datových systémů a aplikací pro jejich zpracování, včetně jejich

poskytování, přístupu k nim a jejich instalace, zavádění, aktualizace a údržby, návrhy, strukturování a programování či jiné vytváření internetových či intranetových počítačových stránek a nástěnek (webpages a websites) a internetových či intranetových aplikací, hostování (poskytování volného prostoru) pro internetové či intranetové informace, stránky a nástěny (webpages a websites), hostování (poskytování volného prostoru) pro internetové či intranetové aplikace, převod (konverze) počítačových programů, dat či jiných údajů v elektronické podobě z různých formátů do jiných formátů, převod (konverze) dokumentů, dat či jiných údajů z fyzických médií na elektronická média, zálohování dat a informací elektronickými a počítačovými prostředky a prostřednictvím elektronické pošty, poradenství v oblasti výpočetní a informační techniky.

(730) **AntiRadary.NET s.r.o.**, Na Sekyrce 1392, Praha 6 - Dejvice, 16000, CZ

(740) DANĚK & PARTNERS Advokátní a patentová kancelář, Ing. Dr. Vilém Daněk, Vinohradská 45, Praha 2, 12000

(210) **O-485490**

(220) 06.05.2011

(320) 06.05.2011

(511) 16, 35, 41

(540)



(510) (16) polygrafické výrobky; (35) propagační činnost; (41) vydavatelská činnost.

(730) **Cyklopas - kolo s.r.o.**, Hýlov 34, Klimkovice, 74283, CZ

(210) **O-485691**

(220) 13.05.2011

(320) 13.05.2011

(511) 9, 16, 35, 41

(540)

**Sympaták**  
roku

(510) (9) nosiče informací, obrazu a zvuku v rozsahu třídy 9, elektronické publikace; (16) nosiče informací v rozsahu třídy 16, zahrnující periodické i neperiodické publikace, letáky, kalendáře, fotografie; (35) reklama, propagace, organizování a pořádání soutěží v rozsahu třídy 35, pomoc při řízení obchodní činnosti, marketing, obchodní poradenství, organizování a uzavírání obchodních transakcí a kontraktů pro jiné, reklama a marketing prostřednictvím Internetu, provozování virtuálních obchodních středisek na Internetu; (41) výchova, vzdělávání, zábava, organizování a pořádání soutěží v rozsahu třídy 41.

(730) **Sympaták roku, a.s.**, Plaská 622/3, Praha 5, 15000, CZ

(740) Pavel Reichel a kol., Ing. Pavel Reichel, Lopatecká 14, Praha 4, 14700

(210) **O-485692**

(220) 13.05.2011

(320) 13.05.2011

(511) 9, 16, 35, 41

(540)

**Sympaták**  
roku

(510) (9) nosiče informací, obrazu a zvuku v rozsahu třídy 9, elektronické publikace; (16) nosiče informací v rozsahu třídy 16, zahrnující periodické i neperiodické publikace, letáky, kalendáře, fotografie; (35) reklama, propagace, organizování a pořádání soutěží v rozsahu třídy 35, pomoc při řízení obchodní činnosti, marketing, obchodní poradenství, organizování a uzavírání obchodních transakcí a kontraktů pro jiné, reklama a marketing prostřednictvím Internetu, provozování virtuálních obchodních středisek na Internetu; (41) výchova, vzdělávání, zábava, organizování a pořádání soutěží v rozsahu třídy 41.

(590) Barevná

(730) **Sympaták roku, a.s.**, Plaská 622/3, Praha 5, 15000, CZ

(740) Pavel Reichel a kol., Ing. Pavel Reichel, Lopatecká 14, Praha 4, 14700

(210) **O-485717**

(220) 16.05.2011

(320) 16.05.2011

(511) 28, 35, 39

(540)

**MEGAHRAČKY.CZ**

(510) (28) hry a hračky všeho druhu zařazené v této třídě, hlavolamy, stavebnice všech druhů, hrací karty, pexeso, puzzle, společenské hry, speciální hračky určené pro rozvoj dětských znalostí, dovedností a schopností, elektronické hračky, elektronické hry s výjimkou her používaných výhradně s TV, potřeby pro gymnastiku a sport spadající do této třídy, sportovní náčiní a nářadí pro sporty, modely automobilů, letadel a vrtulníků, lodí, zvířat a lidí, vše spadající do třídy 28; (35) internetový obchod (e-shop) s výrobky ve třídě 28, reklamní a propagační činnost, zprostředkovatelská činnost v oblasti obchodu s výrobky uvedenými ve tř. 28, komerční využití Internetu v oblasti obchodu; (39) balení zboží před odesláním, zasilatelství.

(730) **Karel Mašek**, Pod Vyhliškou 200, Český Krumlov, 38101, CZ

(740) PatentCentrum Sedlák & Partners s.r.o., Husova 5, České Budějovice, 37001

(210) **O-485912**

(220) 24.05.2011

(320) 24.05.2011

(511) 36, 41, 45

(540)



PRO ŽIVOT BEZ LIMITŮ

(510) (36) finanční informace, finanční poradenství, informace o pojištění, konzultační služby v oblasti pojišťovnictví, leasing, makléřství, pojistky-uzavírání, pojistky životní, pojistky neživotní, poradenství v oblasti pojištění, vydávání kreditních karet, zprostředkovatelství těchto služeb; (41) informace o možnostech zábavy, informace o výchově a vzdělávání, organizování a vedení konferencí, organizování a vedení seminářů, organizování kulturních nebo vzdělávacích výstav, organizování soutěží (vzdělávacích nebo zábavných), organizování sportovních soutěží, sportovní a kulturní aktivity, školení (pořádání a řízení), výchova, vyučování, vzdělávání, zábava, zprostředkovatelství těchto služeb; (45) komplexní reintegrace hendikepovaných do společnosti - vytváření, organizování projektů a služeb pro osoby se zdravotním postižením, podpora jejich zaměstnanosti a zlepšení jejich mobility, poradenství občanům ohroženým sociální exkluzí, vše v rámci této třídy.

(730) **CAR CLUB s.r.o.**, Lánovská 633, Vrchlabí, 54301, CZ

(210) **O-485913**

(220) 24.05.2011

(320) 24.05.2011

(511) 36, 41, 45

(540)



(510) (36) finanční informace, finanční poradenství, informace o pojištění, konzultační služby v oblasti pojišťovnictví, leasing, makléřství, pojistky-uzavírání, pojistky životní, pojistky neživotní, poradenství v oblasti pojištění, vydávání kreditních karet, zprostředkovatelství těchto služeb; (41) informace o možnostech zábavy, informace o výchově a vzdělávání, organizování a vedení konferencí, organizování a vedení seminářů, organizování kulturních nebo vzdělávacích výstav, organizování soutěží (vzdělávacích nebo zábavných), organizování sportovních soutěží, sportovní a kulturní aktivity, školení (pořádání a řízení), výchova, vyučování, vzdělávání, zábava, zprostředkovatelství těchto služeb; (45) komplexní reintegrace hendikepovaných do společnosti - vytváření, organizování projektů a služeb pro osoby se zdravotním postižením, podpora jejich zaměstnanosti a zlepšení jejich mobility, poradenství občanům ohroženým sociální exkluzí, vše v rámci této třídy.

(730) **CAR CLUB s.r.o.**, Lánovská 633, Vrchlabí, 54301, CZ

(210) **O-485956**

(220) 25.05.2011

(320) 25.05.2011

(511) 9, 11, 42

(540)



(510) (9) zařízení pro výrobu elektřiny, zejména palivové články, fyzikální, elektrické a elektronické měřicí, kontrolní a regulační přístroje zahrnuté do třídy 9, zejména pro přístroje elektrické, s olejovým spalováním nebo plynem hnaná zařízení pro vytápění, vaření, chlazení, sušení, ventilaci, dodávku vody, pro ohříváče vody, zejména pro průtokové ohříváče vody, zásobníkové ohříváče vody, kombinované centrální vytápění nebo ohříváče užitkové vody, boilers, hořáky a zařízení pro akumulaci tepla, zařízení a přístroje pro vedení, spínání, přeměnu, akumulaci, regulaci nebo řízení elektrické energie, měniče, součásti pro výrobu kombinovaných tepelných a motorem poháněných zařízení, zejména palivových článků; (11) zařízení pro osvětlení, topení, výrobu páry, vaření, chlazení, sušení, ventilaci a dodávku vody, ohříváče vody, solární zařízení (ohřívací zařízení), boilers a hořáky, zařízení a instalace pro výrobu elektrické energie, zejména kombinované tepelné a motorové stanice, součásti pro výrobu kombinovaných tepelných a motorem hnaných stanic, zejména tepelných čerpadel, kombinovaných tepelných a motorových stanic, zařízení s topnými palivovými články; (42) inženýrské služby, zejména vývoj, plánování, konstrukce a monitorování výroby a montáže, technické konzultace v oblasti tepelných technologických zařízení.

(590) Barevná

(730) **Vaillant GmbH**, Berghauser Strasse 40, Remscheid, DE

(740) **FISCHER & PARTNER Intellectual Property s.r.o.**, Ing. Michael Fischer, Na Hrobci 294/5, Praha 2, 12000

(210) **O-485985**

(220) 26.05.2011



(320) 26.05.2011  
(511) 30, 35, 36, 41, 43  
(540)

## Kaťák

- (510) (30) cukrářské a pekařské výrobky, dorty, zákusky, chléb, buchty, koláče, cukrovinky, pizza, zmrzlina, káva, čaj, kakao, kávové náhražky; (35) propagační činnost, reklamní činnost, vyvěšování plakátů a billboardů, distribuce plakátů, letáků a prospektů, pořádání obchodních předváděcích akcí, inzerce, internetová reklama, pořádání veletrhů pro komerční účely, pomoc při řízení obchodní činnosti, pomoc při řízení podniku a jeho provozu, obchodní administrativa, sdělování obchodních sdělení veřejnosti; (36) nemovitostní služby, pronájem nemovitostí, správa a údržba nemovitostí, realitní činnost; (41) výchovné a vzdělávací akce, školní a mimoškolní výchova a vzdělávání, univerzita třetího věku, pořádání přednášek a seminářů, pořádání oslav, svateb, koncertů, plesů a diskoték, divadelních představení, školení, výstav pro výchovné a vzdělávací účely, provozování kina, pořádání sportovních akcí a závodů, organizování sportovní činnosti, provozování sportovních a tělovýchovných zařízení, taneční kurzy, taneční soutěže; (43) služby zajišťující stravování a nápoje, restaurační činnost a pohostinství, provozování čajoven a pizzerií.
- (730) **Katolická beseda v Kopřivnici, o.s.**, Štramberská 378, Kopřivnice, 74221, CZ

(210) **O-486003**  
(220) 26.05.2011  
(320) 26.05.2011  
(511) 29, 30, 32  
(540)



- (510) (29) všechny druhy másla a kombinovaných tuků, mléka, sýrů, kysaných výrobků včetně jogurtů, mléčné krémy, sušené mléko a sušené výrobky na bázi mléka, všechny druhy tvarohů, smetan, ostatní výrobky získané z mléka, vyráběné v souladu s předpisy o ekologickém zemědělství; (30) všechny druhy pudíngů, mražené krémy všeho druhu, vyráběné v souladu s předpisy o ekologickém zemědělství; (32) nealkoholické nápoje včetně džusů a nektarů, vyráběné v souladu s předpisy o ekologickém zemědělství.
- (730) **OLMA, a.s.**, Pavelkova 18, Olomouc, 77234, CZ  
(740) Advokátní kancelář Novák, Hlína, Schenk, Příkazská a partneři, JUDr. Lenka Příkazská, advokátka, Čechova 2, Přerov, 75002

(210) **O-486169**  
(220) 02.06.2011  
(320) 02.06.2011  
(511) 29, 30, 39, 43  
(540)



- (510) (29) maso, masné výrobky, uzeniny, včetně masa z ryb, drůbeže a zvěřiny, masové výtahy, kaviár, klobásy, salámy, párky, krevety, langusty, nakládané okurky, výrobky z ryb, polévky, přípravky pro zhotovení polévek, hotová jídla, polotovary, instantní, konzervované a zavařované potraviny, výrobky ze zeleniny a ovoce, saláty, mražené potraviny a mražené pokrmy v rámci této třídy, máslo, olej a jedlé tuky, mléko, mléčné výrobky, sýry, bramborové hranolky a lupinky, vejce, houby a výrobky z nich v rámci této třídy, zvěřina; (30) káva, čaj, kakao, včetně jejich náhražek, rýže, mouka, výrobky z mouky a obilnin v rámci této třídy, pečivo, cukrovinky, zmrzlina, příchutě do těsta, droždí,

škrob, koření, ocet, zálivky, masové a sojové omáčky, nudle, ovesné vločky, palačinky, perníky, medoviny, prášky na výrobu zmrzliny, zmrzlina, sladké pečivo, led na osvěžení, těstoviny, pizzy, pudíngy, vločky, žvýkačky, aromatické přísady do potravin, těsta, popcorn, sušenky, keksy, suchary, rajčatová šťáva, kečup, hořčice; (39) distribuce, balení a doručování zboží, zejména potravinářských produktů, hotových jídel, nápojů, produktů pro rychlé občerstvení, služby donášení a rozvozu jídel a nápojů do domu, pronájem chladících zařízení; (43) hostinská činnost, provoz restaurací, pivnic, pizzerií, kaváren, barů, kantýn, stánků s občerstvením, středisek rychlého občerstvení, samoobslužných jídelen, ubytovací služby.

(590) Barevná  
(730) **EXCOOL s.r.o.**, Bořivojova 35/878, Praha 3, 13000, CZ

(210) **O-486179**  
(220) 02.06.2011  
(320) 02.06.2011  
(511) 33, 35, 43  
(540)

## KVINT

- (510) (33) alkoholické nápoje (s výjimkou piva), brandy, víno, vodka, alkoholické nápoje získané destilací, likéry, whisky, alkoholové extrakty, výtahy z ovoce (alkoholové), lihoviny, alkoholové esence (trestí); (35) televizní reklamní pořady, propagace po Internetu, reklamní texty – psaní, vydávání, zveřejňování, inzerce, předvádění zboží, úprava výkladních skříní, propagace on-line, venkovní reklama, distribuce vzorků, rozhlasové reklamní pořady, výstavy a veletrhy pro reklamní a obchodní účely; (43) catering, služby restaurací, hotelů, kaváren, barů, motelů, pohostinství.
- (730) **CJSC "TIRASPOL WINE & BRANDY DISTILLERY "KVINT"**, Lenin Street 38, TIRASPOL, MD  
(740) Společná advokátní kancelář Všečeka Zelený Švorčík Kalenský a partneři, JUDr. Pavel Zelený, advokát, Hálkova 2, Praha 2, 12000

(210) **O-486180**  
(220) 02.06.2011  
(320) 02.06.2011  
(511) 33  
(540)



- (510) (33) alkoholické nápoje (s výjimkou piva), brandy, víno, vodka, alkoholické nápoje získané destilací, likéry, whisky, alkoholové extrakty, výtahy z ovoce (alkoholové), lihoviny, alkoholové esence (trestí).
- (730) **CJSC "TIRASPOL WINE & BRANDY DISTILLERY "KVINT"**, Lenin Street 38, TIRASPOL, MD  
(740) Společná advokátní kancelář Všečeka Zelený Švorčík Kalenský a partneři, JUDr. Pavel Zelený, advokát, Hálkova 2, Praha 2, 12000

(210) **O-486210**  
(220) 03.06.2011  
(320) 03.06.2011  
(511) 18, 20, 40  
(540)

## GREEN DOG

- (510) (18) chovatelské potřeby pro zvířata v rámci této třídy, náhubky, obojky, oblečení pro domácí zvířata, pokrývky pro zvířata; (20) polštáře, pelechy a košíky nekovové pro domácí zvířata; (40) textilní výroba, šití, vyšívání, strojní vyšívání.
- (730) **BALOO AGENCY s.r.o.**, Pobežní 20/224, Praha 8, 18600, CZ

(210) **O-486450**  
(220) 13.06.2011  
(320) 13.06.2011  
(511) 6, 35, 36, 37, 39, 40, 42

(540)



- (510) (6) obecné kovy v surovém a polozpracovaném stavu a jejich slitiny, odlitky, kovové stavební materiály, kovové konstrukce a stavební dílce, ocelové konstrukce a konstrukční dílce, též kovová lešení, kolejnice a jiný kovový materiál určený k železničním účelům, též pro tramvajovou dopravu, kovová důlní a šachetní výstroj, kovové zásobníky a kontejnery, kovové palety pro skladování, manipulaci a dopravu, kovové potrubí a trubky, kovové armatury, nádrže na veškeré tekutiny všech forem z kovu, kovové kabely, kovová lana a dráty, řetězy, tyče ocelové, profilová ocel, drobné kování pro stavební účely, plech, plechové tabule a svitky, plechové zboží spadající do této třídy, kovové mříže a mřížoví, kovový spojovací materiál, kovový šrot, zámečnické a klempířské potřeby a výrobky kovové, železářské zboží, spadající do této třídy, trezory a bezpečnostní schránky, kovové a ocelové výrobky, neobsažené v jiných třídách, zejména kari síta pro stavebnictví, ocelové rolety svinovací, kovové ohrady, ploty kovové, kovové rozpínky, kovové pletivo, kovové mřížoví, kovové schody a schodnice (součást schodů), kovové žebříky, kovová síla, kovové stojky, rudy; (35) maloobchodní a velkoobchodní služby s výrobky uvedenými ve třídě 6, zprostředkování obchodních záležitostí, obchodní nebo podnikatelské informace, zprostředkování interaktivního obchodu pomocí globálních komunikačních sítí (Internet) s výše uvedenými výrobky, budování prodejních sítí, pořádání komerčních výstav, předvádění zboží, shromažďování různého zboží pro třetí osoby (kromě jejich přepravy), v rozsahu zboží z tříd 1 až 34, za účelem umožnění spotřebitelům, aby si tyto výrobky mohli pohodlně prohlížet a nakupovat, služby v oblasti získávání obchodních kontraktálních partnerů, činnost dovozní a vývozní agentury, činnost účetních poradců, vedení účetnictví, rozborů z účetnictví, revize účtů, příprava a vyhotovování daňových přiznání, strategický a operativní controlling, zejména v oblasti řízení zisku a financí, analýzy nákladů a výnosů, posuzování efektivnosti provozu a racionalizace práce, sestavování rozpočtu výnosů a nákladů, tvorba předběžných, výsledných a cenových kalkulací, sestavování materiálové a časové bilance, reklamní a propagační činnost, marketing, systemizace informací do počítačových databází, služby v oblasti administrativní správy a služby organizačně hospodářské povahy, spadající do této třídy; (36) služby nemovitosti v rámci této třídy; (37) stavební a opravárenská činnost, montáž, demontáž, údržba a revize strojních zařízení, testování, měření, analýzy, pronajímání strojů, nářadí a přístrojů pro stavebnictví, instalace, montáž, údržba a opravy stavebních i technologických ocelových konstrukcí, spadajících do této třídy, instalace, montáž, demontáž, údržba a opravy potrubních řádů a rozvodů s příslušenstvím všech médií, zámečnictví a nástrojařství v rozsahu této třídy, montáž, demontáž a instalace jednoúčelových montážních pomůcek, stavba lešení, údržbářské práce, demontáž stavebních konstrukcí, demontáž ocelových konstrukcí, zejména kovových hal, technologických strojních uzlů a potrubních řádů, dopravních, potrubních a kabelových mostů, též kovových pěších lávek, jeřábových drah a mostových jeřábů, ocelových konstrukcí železniční dopravy ČD, zpracování kovového odpadu, činnost technických poradců v oblasti strojírenství a hutnictví; (39) dopravní činnost, silniční motorová doprava nákladní, zprostředkování dopravy nebezpečných látek, materiálu a věcí, manipulace s nákladem, balení zboží a jeho dodávání, služby skladovací a parkovací, garážové služby, distribuce, transfer a rozvod elektrické a tepelné energie, odborné konzultace k této činnosti, zprostředkování této činnosti, pronájem parkovišť, pronájem skladišť, provoz překládacího zařízení, zasilatelství; (40) zpracování materiálů a jejich úprava, opracovávání kovových materiálů a konstrukčních prvků, kovovýroba, opracování kovů, kovového a plechového materiálu a jeho úprava, zejména obrábění, stříhání, prorážení, svařování a pálení, dělení kovového materiálu za tepla i za studena, vše v rámci této třídy, kovářské práce, též kalení, pokovování, rekonstrukce

stávajících technologických linek na vyšší technické parametry, nakládání s odpady, též nebezpečnými, zejména jejich zpracování, recyklace a likvidace, dekontaminace nebezpečných látek, třídění odpadu a recyklovaného materiálu, informace o zpracování a úpravě materiálu; (42) inženýrské práce a služby, konzultace odborné (neobchodní), technické poradenství v oblasti strojírenství a hutnictví a vypracovávání posudků, rešerše a vývoj nových výrobků v oblasti kovovýroby, testování, měření a analýzy, zpracování studií jejich proveditelnosti, inženýrská činnost v investiční výstavbě, znalecké posudky, expertizy a tvorba předpisů pro provoz a údržbu zařízení, konstruktérská a projekční činnost zejména v oblasti kovovýroby, projektová činnost, tvorba programového vybavení, zpracování dílenské a montážní výkresové dokumentace, poradenství v oblasti ekologie a životního prostředí.

- (590) Barevná  
(730) **EXPONO Steelforce, a.s.**, Mlýnská 317/10, Ostrava, Moravská Ostrava, 70200, CZ  
(740) Silesia Patent & Trademark s.r.o., Pod Školou 1278, Šenov, 73934

- (210) **O-486462**  
(220) 13.06.2011  
(320) 13.06.2011  
(511) 35, 41  
(540)



- (510) (35) propagační činnost, reklama, pomoc při řízení obchodní činnosti, obchodní administrativa, kancelářské práce; (41) výchova, vzdělávání, zábava, sportovní a kulturní aktivity.  
(730) **Mg Consulting s.r.o.**, K Zahrádkám 1028/51, Praha 5, 15500, CZ  
**Confidence Human Capital, s.r.o.**, Tábořská 619/46, Praha 4, 14000, CZ  
(740) Mg Consulting s.r.o., Martina Janděčková, K Zahrádkám 1028/51, Praha 5, 15500

- (210) **O-486468**  
(220) 13.06.2011  
(320) 13.06.2011  
(511) 9, 16, 35, 38, 41, 42  
(540)



- (510) (9) magnetické nebo optické superty zvukových nebo zvukově obrazových záznamů, počítačové hry s výstupem na PC nebo na TV, hrací skříně uváděné v činnost vhozením mince, reklamní přístroje na střídavé obrazy, reklama světelná, reklamní světelné přístroje, nosiče záznamů nahrané i nenahrané, videokazety nahrané i nenahrané, audiokazety nahrané i nenahrané, audiovizuální programy, audioprogramy, audiovizuální díla na nosičích, audiovizuální díla v digitální podobě, filmy exponované, hudební díla na nosičích nebo v elektronické podobě, CD disky, programové vybavení pro počítače, software, hardware výpočetní techniky nebo komunikační nebo informační techniky, elektronické databáze a databázové produkty, informace a záznamy v elektronické podobě, informace a data a databáze a informační produkty na nosičích nebo i v elektronických, datových, informačních, počítačových a komunikačních sítích všeho druhu, související software a hardware, elektronické nebo datové nebo informační nebo komunikační nebo výpočetní sítě včetně jednotlivých součástí a

náhradních dílů obsažených ve třídě 9, multimediální aplikace, elektronické multimediální nebo elektronické informační katalogy, elektronické časopisy, elektronická periodika a knihy v elektronické podobě, pohledy ilustrované zvukovou nahrávkou, akumulátory elektrické pro vozidla, zejména pro motocykly, dále potom autorádia, brýle, zejména motocyklistické a pouzdra a řetízky na ně, dále brýle sluneční a brýlová skla, ochranné helmy, zejména motocyklistické, rychloměry a tachometry; (16) papír, výrobky z papíru, periodické a neperiodické publikace, knihy, učebnice a učební pomůcky, časopisy, brožury, fotografie, informační produkty na papírových nosičích, letáky, plakáty, data a databáze na papírových nosičích, tištěné manuály, reklamní, propagační a užitkové výrobky z papíru; (35) propagační, reklamní a inzertní činnost, reklamní materiály (aktualizace), předvádění zboží, reklamní agentura, aktualizování reklamních materiálů, rozšiřování a zasilání reklamních materiálů, především letáků, prospektů, katalogů, periodických a neperiodických publikací, tiskovin a různých vzorků, vydávání reklamních textů, rozhlasová a televizní reklama, organizace a pořádání výstav ke komerčním a reklamním účelům, příprava elektronických pozvánek, prezentace uživatelů na stránkách World Wide Web v počítačové síti Internet, činnost organizačních a ekonomických poradců, ekonomické prognózy, komerční informační kancelář, systemizace informací do počítačové databáze, obchodní průzkum, průzkum trhu, zprostředkovatelská činnost v oblasti obchodu s výrobky určenými pro motorkáře a obsažené zejména ve tř. 9, 12, 18 a 25, marketingu, reklamy, inzerce, výstav s obchodním zaměřením, pomoc při řízení obchodní činnosti, služby a poradenství v obchodní činnosti, obchodní nebo podnikatelské informace, marketingové studie, organizační poradenství, zprostředkovávání obchodních kontaktů, provádění obchodních operací, komerční využití Internetu v oblastech komerčních internetových médií a vyhledávacích služeb, on-line inzerce; (38) telekomunikace, zejména elektronické informační a komunikační služby všech druhů ve třídě 38, výměna zpráv a informací všeho druhu, včetně převodu formátů do hlasových a jiných výstupních médií, video streaming, mobilní datové služby s přidanou hodnotou ve třídě 38, konkrétně hlasové služby, SMS, WAP, GPRS, UMTS, přenos zvuku, obrazu a dat přes kabel, satelit, počítač, počítačové sítě, poskytování platformy pro elektronické obchodování na Internetu, web messaging, tj. přeposílání zpráv všech druhů na internetové adresy, uspořádání a přidělování přístupových práv uživatelům různých komunikačních sítí, konkrétně poskytování přístupu k Internetu; (41) vzdělávací, výuková, zábavná, sportovní a kulturní činnost, pořádání a realizace hádanek a her o ceny, zejména na Internetu, teletextu, v televizi, v tiskovinách a jiných médiích všech druhů, tvorba filmových, televizních, rozhlasových, BTX, videotextových, teletextových a internetových programů a vysílání, zejména interaktivní televize a rozhlasu, výukové, vzdělávací a zábavné povahy, a zpráv, rozhlasová, televizní a internetová zábava, vydávání tiskovin a odpovídajících elektronických médií, zejména prospektů, katalogů, knih, novin a časopisů, vydavatelské služby, vydávání textu, grafických, obrazových a zvukových dat, reprodukovatelných v elektronické formě, které lze získat prostřednictvím datových sítí, produkce a realizace zábavných a soutěžních akcí, rozhovorů, divadelních, sportovních a hudebních akcí a pořádání soutěží, zejména na Internetu, zvukové a obrazové nahrávky, včetně video a/nebo audiokazet, pásků a disků, tvorba a produkce televizních formátů, programů, pořadů, seriálů, přenosů a soutěží a jejich příprava, včetně scénáře a jejich hlavních prvků v rámci třídy 41, poskytování zábavných programů pro vyhledávání na Internetu, v jiných datových sítích a prostřednictvím on-line služeb; (42) návrh programového vybavení, aktualizace programového vybavení, údržba programového vybavení, programování počítačů, pronájem doby přístupu k databázi, technické studie v oblasti počítačů programového vybavení, pronájem programového vybavení a počítačů, základní a aplikovaný výzkum, podpora rozvoje komerčního využití Internetu a jiných počítačových, datových a komunikačních sítí, vyhledávací služby, výzkum a vývoj a tvorba systémů pro elektronické obchodování včetně příslušného software a hardware, know-how pro oblast elektronického obchodování a informačních technologií, tvorba software, programování internetových databázových systémů a internetových aplikací, programování multimediálních aplikací, vytváření a modelování 3D animací, tvorba interaktivních a

grafických programů, tvorba multimediálních dokumentů, prezentací, aplikací, katalogů, konstrukce WWW prezentací řešení WWW serverů, tvorba počítačové animace a vizualizace, webhosting, programové projekty, tvorba informačních databází.  
Barevná  
(730) **MOTOportal s.r.o.**, Vrbova 1427/19, Praha 4, 14700, CZ  
(740) **BOHEMIA PATENT**, Ing. Jana Vandělíková, Spálená 97/29, Praha 1, 11000

(210) **O-486558**

(220) 15.06.2011

(320) 15.06.2011

(511) 35, 36, 41

(540)



(510) (35) inzertní činnost v oblasti podpory a zajištění rozvoje sportu, marketing, administrativní práce; (36) finanční a finančně-materiální podpora rozvoje sportu a sportovních aktivit široké veřejnosti, finanční a finančně-materiální podpora studijní činnosti a vzdělávání dětí a mládeže a tělesně postižených občanů; (41) výchovná kulturní a sportovní činnost, pořádání sportovních a sportovně-propagačních kempů, pořádání sportovních akcí.

(590) Barevná

(730) **Mountain sports camps, o.s.**, Černý důl 215, Černý důl, 54344, CZ

(740) **JUDr. Aleš Zábrš**, Na Beránce 2, Praha 6, 16000

(210) **O-486589**

(220) 17.06.2011

(320) 17.06.2011

(511) 6, 7, 8, 9, 11, 12, 14, 19, 35, 37, 40, 42, 45

(540)

**TOS RAKOVNÍK**

(510) (6) obecné kovy a jejich slitiny, trezory, kovové výrobky neuvedené jinde, zámečnické výrobky a potřeby; (7) stroje pro výrobu elektrického proudu jako alternátory, dynamo a jiné generátory, spojky a převody pro generátory elektrického proudu, nářadí a přístroje poháněné elektrickým proudem pro průmyslové použití, například broušení a leštění, elektrické nůžky, zařízení pro stříhání, řezání a sekání s elektrickým pohonem, části motorů všeho druhu, ventily hydraulická zařízení, hydraulické příslušenství strojů a motorů, vše uvedené v rámci této třídy, úklidové elektrické přístroje; (8) nůžky, zařízení pro stříhání a řezání obsažené v této třídě; (9) čidla a jiné snímače fyzikálních hodnot, senzorová technika, elektrické a elektronické vybavení a příslušenství nářadí, přístrojů, aparatur a technologických celků obsažené v této třídě, elektrické a elektronické uzamykací systémy, elektrické a elektronické součásti strojů, přístrojů a technologických celků včetně ochranných obalů, vodičů, světelných vodičů, kabelů, zástrček, kabelových spojek, portů, transformátorů, elektrických relé, cívek, zdrojů elektrického proudu, elektrické baterie nabíjecí, akumulátory do vozidel, elektroměry, elektromagnetické stroje a cívkové zařízení pro elektrolyzu, zvláště galvanizaci kovu, elektrotermická zařízení, elektrické svářečky, elektrody, lešticí přístroje, elektrická a elektronická zařízení a přístroje pro řízení dopravy, pohybu osob, dopravních prostředků, manipulačních zařízení, výrobních zařízení, předávání informací a příkazů, zařízení pro dozor, prověřování a dálkové řízení průmyslových operací, programy pro počítače na nosičích, programové vybavení počítačem řízených strojů na nosičích; (11) chlazení,

jako ledničky, mrazničky, chladicí boxy a chladicí přepravníky, zařízení k ventilaci a větrání včetně klimatizace a úpravy vzduchu, vzduchové pračky, zařízení a přístroje pro topení jako elektrická topná tělesa, elektrické teploměry s ventilátorem nebo bez něho, ostatní ohřívadla; (12) vozidla, zejména pozemní dopravní prostředky, brzdové systémy včetně jejich součástí a příslušenství spadající do této třídy; (14) vzácné kovy a jejich slitiny a výrobky z těchto látek; (19) stavební materiály nekovové, zejména nekovové trubky; (35) zprostředkování obchodů s výrobky tříd 6, 7, 8, 9, 11, 12, 14 a 19; (37) služby opravářské, montáž a údržba konstrukcí, opravy strojů, opravy elektrických přístrojů, údržba a opravy zboží, seřizování měřidel, stavba strojů; (40) zpracování materiálů, například obráběním, pokovováním, kovářské práce, zámečnické práce, tepelné zpracování součástí, vše v rozsahu této třídy; (42) inženýrské služby, jako cenové odhady, znalecké posudky, informační, technické a firemní rešerše, zhotovování programů pro počítače a programového vybavení počítačem řízených strojů, řídicích systémů a technologických celků, konstruktérská činnost; (45) právní služby.

(730) **Rakovnické tvářecí stroje s.r.o.**, Kuštova 637, Rakovník, 26940, CZ

(210) **O-486592**

(220) 17.06.2011

(320) 17.06.2011

(511) 35

(540)



(510) (35) propagační činnost, reklama, pomoc při řízení obchodní činnosti, obchodní administrativa, kancelářské práce, dodavatelské služby pro třetí osoby (nákup výrobků a služeb pro jiné podniky), pořádání veletrhů pro obchodní a reklamní účely.

(590) Barevná

(730) **Iveta Pleyerová - OPTIKA**, Velká Dominikánská 121/18, Litoměřice, 41201, CZ

(210) **O-486595**

(220) 17.06.2011

(320) 17.06.2011

(511) 41, 43

(540)



(510) (41) výchova, vzdělávání, zábava, sportovní a kulturní aktivity; (43) služby zajišťující stravování a nápoje, dočasné ubytování.

(590) Barevná

(730) **PLAVÁČCI s.r.o.**, Videňská 60, Brno, 63900, CZ

(210) **O-486598**

(220) 17.06.2011

(320) 17.06.2011

(511) 9, 28, 35, 41, 42

(540)



(510) (9) software a hardware spadající do třídy 9, software na CD a

DVD discích a magnetických médiích, data, databáze a jiné informační produkty na elektronických, magnetických a optických nosičích všeho druhu a v elektronických, datových, informačních a telekomunikačních sítích všeho druhu, elektronické a datové sítě, počítačové programy (software), programy počítačových her, počítačové programy s možností stažení, nahrané počítačové programy, spotřebitelské videohry, programy pro spotřebitelské video hry, programové vybavení pro informační technologie a pro komunikaci, systémy výpočetní, komunikační a informační techniky zařazené ve třídě 9, elektronický informační portál; (28) hry, dětské hry, hry jiné než upravené pro použití s externí obrazovkou nebo monitorem, hry jiné než upravené pro použití s externí obrazovkou nebo monitorem (herní zařízení); (35) maloobchodní a velkoobchodní činnost se zaměřením na prodej zboží v rámci výše uvedených tříd 9 a 28, služby elektronického obchodu s výše uvedenými výrobky, předvádění zboží prostřednictvím Internetu, komerční využití Internetu v oblastech obchodu a nabídky služeb, inzertní, propagační služby a informační služby prostřednictvím Internetu za účelem obchodu, propagační činnost a reklama; (41) provozování her on-line (z počítačové sítě), služby v oblasti zábavy; (42) počítačové programování, vytváření a správa internetových stránek, konzultace v oblasti počítačového softwaru, tvorba softwaru, poradenské služby v oblasti hardware, umístění webových stránek, tvorba a správa webových stránek, poradenství v oblasti informačních technologií, převod a konverze dat, tvorba počítačových databází.

(590) Barevná

(730) **Computer Games Distribution s.r.o.**, Na Máchovně 1610, Beroun - Město, 26601, CZ

(740) JUDr. Lukáš Jansa, advokát, Sokola Tümy 743/16, Ostrava - Mariánské Hory, 70900

(210) **O-486599**

(220) 17.06.2011

(320) 17.06.2011

(511) 9, 16, 35, 37

(540)



(510) (9) přístroje pro zpracování informací, počítače, výpočetní technika v rámci této třídy, stolní počítače, přenosné počítače, servery, procesory počítačů, počítačové tiskárny, kopírovací stroje, skenery, akumulátory, pevné disky, grafické karty, monitory, periférie počítačů, software v rámci této třídy, přenosné telefony, televizní přístroje, mikrofony, sluchátka, projektory, reproduktory, digitální kamery, DVD přehrávače a rekordéry, spotřební elektronika v rámci této třídy, počítačové příslušenství v rámci této třídy, rádia, přenosné a stolní přehrávače digitálních médií, kalkulátory; (16) kancelářská technika v rámci této třídy jako laminovací, vázací a řezací přístroje a zařízení pro papír, dokumenty, skartovací přístroje; (35) maloobchodní a velkoobchodní činnost se zaměřením na prodej zboží v rámci třídy 9, služby elektronického obchodu s výrobky v rámci třídy 9, předvádění zboží prostřednictvím Internetu, komerční využití Internetu v oblastech obchodu a nabídky služeb, inzertní, propagační služby a informační služby prostřednictvím Internetu za účelem obchodu, propagační činnost a reklama, tisk reklamních materiálů, inzerce v časopisech a denících; (37) opravy a údržba výpočetní techniky a dalšího zboží uvedeného ve třídě 9.

(590) Barevná

(730) **ALFA COMPUTER a.s.**, 28. října 858/257, Ostrava - Mariánské Hory, 70900, CZ

(740) JUDr. Lukáš Jansa, advokát, Sokola Tümy 743/16, Ostrava - Mariánské Hory, 70900

(210) **O-486601**

(220) 17.06.2011

(320) 17.06.2011

(511) 9, 16, 35, 37

- (540) **ALFA.cz**
- (510) (9) přístroje pro zpracování informací, počítače, výpočetní technika v rámci této třídy, stolní počítače, přenosné počítače, servery, procesory počítačů, počítačové tiskárny, kopírovací stroje, skenery, akumulátory, pevné disky, grafické karty, monitory, periferie počítačů, software v rámci této třídy, přenosné telefony, televizní přístroje, mikrofony, sluchátka, projektory, reproduktory, digitální kamery, DVD přehrávače a rekordéry, spotřební elektronika v rámci této třídy, počítačové příslušenství v rámci této třídy, rádia, přenosné a stolní přehrávače digitálních médií, kalkulačky; (16) kancelářská technika v rámci této třídy jako laminovací, vázací a řezací přístroje a zařízení pro papír, dokumenty, skartovací přístroje; (35) maloobchodní a velkoobchodní činnost se zaměřením na prodej zboží v rámci třídy 9, služby elektronického obchodu s výrobky v rámci třídy 9, předvádění zboží prostřednictvím Internetu, komerční využití Internetu v oblastech obchodu a nabídky služeb, inzertní, propagační služby a informační služby prostřednictvím Internetu za účelem obchodu, propagační činnost a reklama, tisk reklamních materiálů, inzerce v časopisech a denících; (37) opravy a údržba výpočetní techniky a dalšího zboží uvedeného ve třídě 9.
- (730) **ALFA COMPUTER a.s.**, 28. října 858/257, Ostrava - Mariánské Hory, 70900, CZ
- (740) JUDr. Lukáš Jansa, advokát, Sokola Tůmy 743/16, Ostrava - Mariánské Hory, 70900

- (210) **O-486603**  
(220) 17.06.2011  
(320) 17.06.2011  
(511) 9, 28, 35, 42  
(540)



- (510) (9) software a hardware spadající do třídy 9, software na CD a DVD discích a magnetických médiích, data, databáze a jiné informační produkty na elektronických, magnetických a optických nosičích všeho druhu a v elektronických, datových, informačních a telekomunikačních sítích všeho druhu, elektronické a datové sítě, počítačové programy (software), programy počítačových her, počítačové programy s možností stažení, nahrané počítačové programy, spotřebitelské videohry, programy pro spotřebitelské video hry, programové vybavení pro informační technologie a pro komunikaci, systémy výpočetní, komunikační a informační techniky zařazené ve třídě 9, elektronický informační portál; (28) hry, dětské hry, hry jiné než upravené pro použití s externí obrazovkou nebo monitorem, hry jiné než upravené pro použití s externí obrazovkou nebo monitorem (herní zařízení); (35) maloobchodní a velkoobchodní činnost se zaměřením na prodej zboží v rámci výše uvedených tříd 9 a 28, služby elektronického obchodu s uvedenými výrobky, předvádění zboží prostřednictvím Internetu, komerční využití Internetu v oblastech obchodu a nabídky služeb, inzertní, propagační služby a informační služby prostřednictvím Internetu za účelem obchodu, propagační činnost a reklama; (42) počítačové programování, vytváření a správa internetových stránek, konzultace v oblasti počítačového softwaru, tvorba softwaru, poradenské služby v oblasti hardware, umístování webových stránek, tvorba a správa webových stránek, poradenství v oblasti informačních technologií, převod a konverze dat, tvorba počítačových databází.
- (590) Barevná
- (730) **Computer Games Distribution s.r.o.**, Na Máchovně 1610, Beroun - Město, 26601, CZ
- (740) JUDr. Lukáš Jansa, advokát, Sokola Tůmy 743/16, Ostrava - Mariánské Hory, 70900

- (210) **O-486671**  
(220) 21.06.2011  
(320) 21.06.2011

- (511) 12, 35, 36, 37, 39  
(540)

**AUTO IN**

- (510) (12) automobily a jejich příslušenství spadající do této třídy; (35) autobazar, obchod s novými i ojetými vozidly, zprostředkování obchodu s novými i ojetými vozidly, zprostředkování obchodu s novými i ojetými vozidly prostřednictvím Internetu, pomoc při řízení obchodní činnosti, marketing, služby v rámci této třídy v oblasti vyřizování telefonních dotazů, propagační činnosti, reklama, styky s veřejností, obchodní nebo podnikatelské informace, analýzy nákladů, zprostředkování služeb uvedených v této třídě; (36) leasingové smlouvy, zejména na dopravní prostředky, finanční služby včetně leasingu, uzavírání pojistek, konzultační služby v oblasti pojišťovnictví, pojištění, leasing, vše v rámci této třídy, zprostředkování služeb uvedených v této třídě; (37) opravy, údržba, seřizování a mytí dopravních prostředků, montáž a demontáž motorových vozidel, montáž a demontáž autopříslušenství, autoopravy, zprostředkování služeb uvedených v této třídě; (39) pronájem vozidel, automobilová doprava, odtahování dopravních prostředků při poruchách, služby v dopravě a přepravě, technická asistence (silniční), zprostředkování služeb uvedených v této třídě.
- (590) Barevná
- (730) **AUTO IN s.r.o.**, Poděbradská 292, Pardubice, 53009, CZ
- (740) Advokátní kancelář Hartmann, Jelínek, Fráňa a partneři, s.r.o., JUDr. Milan Jelínek, Resslerova 1253, Hradec Králové, 50002

- (210) **O-486765**  
(220) 23.06.2011  
(320) 23.06.2011  
(511) 12, 35, 36, 37, 39  
(540)

**AUTO IN**

- (510) (12) automobily a jejich příslušenství spadající do této třídy; (35) autobazar, obchod s novými i ojetými vozidly, zprostředkování obchodu s novými i ojetými vozidly, zprostředkování obchodu pomocí Internetu s novými i ojetými vozidly, pomoc při řízení obchodní činnosti, marketing, služby v oblasti telefonních dotazů v rámci této třídy, propagační činnosti, reklama, styky s veřejností, obchodní nebo podnikatelské informace, analýzy nákladů, zprostředkování služeb uvedených v této třídě; (36) leasingové smlouvy, zejména na dopravní prostředky, finanční služby včetně leasingu, uzavírání pojistek, konzultační služby v oblasti pojišťovnictví, pojištění, leasing, vše v rámci této třídy, zprostředkování služeb uvedených v této třídě; (37) opravy, údržba, seřizování a mytí dopravních prostředků, montáž a demontáž motorových vozidel, montáž a demontáž autopříslušenství, autoopravy, zprostředkování služeb uvedených v této třídě; (39) pronájem vozidel, automobilová doprava, odtahování dopravních prostředků při poruchách, služby v dopravě a přepravě, technická asistence (silniční), zprostředkování služeb uvedených v této třídě.
- (590) Barevná
- (730) **AUTO IN s.r.o.**, Poděbradská 292, Pardubice, 53009, CZ
- (740) Advokátní kancelář Hartmann, Jelínek, Fráňa a partneři, s.r.o., JUDr. Milan Jelínek, Resslerova 1253, Hradec Králové, 50002

- (210) **O-486792**  
(220) 30.06.2011  
(320) 30.06.2011  
(511) 35, 37, 42

- (540) **AED project**  
(510) (35) kopírování a rozmnožování projektové dokumentace; (37) provádění staveb, jejich změn a odstraňování; (42) projektová a inženýrská činnost ve výstavbě.  
(730) **AED project, a.s.**, Pod Radnicí 2a/1235, Praha 5, 15000, CZ

- (210) **O-486837**  
(220) 27.06.2011  
(320) 27.06.2011  
(511) 35, 38, 41  
(540)



- (510) (35) data (vyhledávání -) v počítačových souborech (pro třetí osoby), obchodní reklama (pro třetí osoby-), počítačové databáze (překlad informací do -), počítačové databáze (systemizace informací do -), předvádění zboží, reklama, obchodní činnost (pomoc při řízení -), komunikační média (prezentace výrobků v komunikačních médiích) pro účely maloobchodu, obchodní nebo podnikatelské informace, reklama on-line v počítačové síti, reklamní texty (vydávání, zveřejňování, oznámení, vyhlášení, publikování -), reklamní nebo inzertní materiály (rozšiřování -), služby v oblasti srovnávání cen, informace (obchodní nebo podnikatelské -), pronájem reklamní doby v komunikačních médiích; (38) diskusní fóra (poskytování internetových diskusních fór), elektronické nástěnky (služby -) (telekomunikační služby), počítačová komunikace, posílání zpráv, poskytování přístupu k databázím, přenos zpráv a obrázků pomocí počítačů; (41) zábava, pobavení.  
(730) **Lavicka Janet**, Lübeckerstr. 23, 10559 Berlin, DE  
**Vala Lukáš**, Sochařská 16, Praha 7, 17000, CZ  
(740) Lukáš Vala, Sochařská 16, Praha 7, 17000

- (210) **O-486843**  
(220) 27.06.2011  
(320) 27.06.2011  
(511) 37, 42  
(540)



- (510) (37) stavební činnost, zejména stavební dozor a stavební informace; (42) projektová a inženýrská činnost v investiční výstavbě, studie technických projektů, zprostředkovatelská činnost v investiční výstavbě v rámci této třídy, grafické práce.  
(730) **CODE spol. s r.o.**, Na Vrtálně 84, Pardubice, 53003, CZ

- (210) **O-486846**  
(220) 27.06.2011  
(320) 27.06.2011  
(511) 35, 38, 41  
(540)



- (510) (35) reklamní, inzertní a propagační činnost, marketing, pronájem informačních míst v rámci této třídy, činnost reklamní

agentury, zprostředkování v obchodních vztazích, merchandising, franchising, automatizované zpracování dat, služby, které zahrnují záznam, přepis, vypracování, kompilaci, přenášeni nebo systematickosti písemných či datových či elektronických sdělení a záznamů, jakož i využívání nebo kompilaci matematických a statistických údajů, organizační zabezpečování televizního vysílání, podporování a intenzifikace obchodních služeb založené na zvýhodňování klíčových spolupracovníků a klientů, poskytování věrnostních a bonusových systémů, jako například poskytování slev a odměn, přednostní a nadstandardní poskytování služeb, vše zejména v prodeji výrobků zařazených ve tř. 1-34, výstavy komerční nebo reklamní nebo propagační, předvádění zboží prostřednictvím Internetu nebo katalogu nebo výstav za účelem reklamy a/nebo prodeje, přeskupování a shromažďování (kromě dopravy) různých výrobků pro třetí osoby za účelem umožnit spotřebiteli pohodlně vybrat a prohlížet a kupovat (kromě přepravy) prostřednictvím katalogu a/nebo Internetu a/nebo zásilkového prodeje, zásilkový prodej zboží, maloobchodní prodej výrobků zařazených ve tř. 1-34; (38) telekomunikace, služby umožňující komunikaci jedné osoby s druhou, televizní vysílání, rozhlasové vysílání, digitální vysílání, televizní vysílání programů, televizní vysílání zábavných, vzdělávacích, výchovných, soutěžních, diskusních a informačních pořadů, tematika, šíření, výměna nebo získávání zpráv a informací, šíření elektronických časopisů, informací, elektronických periodik, knih v elektronické podobě, audio nebo audiovizuálních děl prostřednictvím informační nebo datové nebo elektronické nebo komunikační nebo telekomunikační nebo počítačové sítě, zejména Internetu, pomocí satelitů a jinými sítěmi, informační služby na Internetu související s televizním vysíláním, služby na Internetu související s televizním vysíláním, komunikace, poradenská činnost v oblasti sdělovacích prostředků, telekomunikací, informační služby v oblasti telekomunikací, informační kancelář, poskytování informačních služeb prostřednictvím počítačů, pronájem komunikačních míst; (41) nakladatelství a vydavatelství, ediční činnost, publikační činnost, nahrávání nosičů zvukových nebo obrazově zvukových, půjčování nahraných zvukových a zvukově obrazových záznamů, tvorba a šíření audiovizuálních děl, zpravodajství, publicistika, televizní zpravodajství, rozhlasové zpravodajství, obrazové zpravodajství, TV produkce, filmová produkce, televizní výroba programů, tvorba programů, tvorba a výroba televizních a audiovizuálních programů, agenturní činnost v oblasti kultury, zprostředkování v oblasti kultury, výchovy, zábavy a sportu, výchovná, vzdělávací, soutěžní a zábavní činnost, výroba a organizování zábavných nebo kulturních nebo vzdělávacích představení, organizace společenských a kulturních akcí, organizace, provozování a provádění her a soutěží i veřejných, výstavní činnost v oblasti kultury nebo zábavy nebo výchovy nebo vzdělávání, půjčování knih, tiskovin, pronájem a půjčování audiopřístrojů, videopřístrojů, videorekordérů, videokamer, fotoaparátů, promítaček, rozhlasových a televizních přijímačů, filmů, kulturních a vzdělávacích potřeb a přístrojů, půjčování a pronájem obrazů, dekorací.

- (730) **Barrandov Televizní Studio a.s.**, Kříženeckého nám. 322, Praha 5, 15200, CZ  
(740) Advokátní a patentová kancelář VYSKOČIL, KROŠLÁK a spol., Dana Lukajová, Voršílská 10/130, Praha 1, 11000

- (210) **O-486888**  
(220) 29.06.2011  
(320) 29.06.2011  
(511) 9, 35, 38, 41  
(540)



- (510) (9) aparáty pro záznam, uchování, převod, přenos nebo reprodukci zvuku nebo obrazu, magnetické nebo optické suporty zvukových nebo zvukově obrazových záznamů, přístroje pro

zpracování informací a počítače a telefony, včetně jejich jednotlivých součástí a náhradních dílů ze třídy 9, počítačové hry s výstupem na PC nebo na TV, hrací skříně uváděné v činnosti vhozením mince, reklamní světelné přístroje, nosiče záznamů nahrané i nenahrané, videokazety nahrané i nenahrané, audiokazety nahrané i nenahrané, audiovizuální programy, audioprogramy, audiovizuální díla na nosičích, audiovizuální díla v digitální podobě, filmy, hudební díla na nosičích nebo v elektronické podobě, CD disky, programové vybavení pro počítače, software, hardware výpočetní techniky nebo komunikační nebo informační techniky, elektronické databáze a databázové produkty, informace a data a databáze a záznamy v elektronické podobě, elektronické nebo datové nebo informační nebo komunikační nebo výpočetní sítě, včetně jednotlivých součástí a náhradních dílů obsažených ve třídě 9, multimediální aplikace, elektronické multimediální nebo elektronické informační katalogy, elektronické časopisy, elektronická periodika a knihy v elektronické podobě; (35) reklamní, inzertní a propagační činnost, marketing, pronájem informačních míst v rámci této třídy, činnost reklamní agentury, zprostředkování v obchodních vztazích, merchandising, franchising, automatizované zpracování dat, služby, které zahrnují záznam, přepis, vypracování, kompilaci, přenesení nebo systematickosti písemných či datových či elektronických sdělení a záznamů, jakož i využívání nebo kompilaci matematických a statistických údajů, organizační zabezpečování televizního vysílání, podporování a intenzifikace obchodních služeb založené na zvýhodňování klíčových spolupracovníků a klientů, poskytování věrnostních a bonusových systémů, jako například poskytování slev a odměn, přednostní a nadstandardní poskytování služeb, vše zejména v prodeji výrobků zařazených ve tř. 1-34, výstavy komerční nebo reklamní nebo propagační, předvádění zboží prostřednictvím Internetu nebo katalogu nebo výstav za účelem reklamy anebo prodeje, přeskupování a shromažďování (kromě dopravy) různých výrobků pro třetí osoby za účelem umožnit spotřebiteli pohodlně vybrat a prohlížet a kupovat (kromě přepravy) prostřednictvím katalogu a/nebo Internetu a/nebo zásilkového prodeje, zásilkový prodej zboží, maloobchodní prodej výrobků zařazených ve tř. 1-34; (38) telekomunikace, služby umožňující komunikaci jedné osoby s druhou, televizní vysílání, rozhlasové vysílání, digitální vysílání, televizní vysílání programů, televizní vysílání zábavných, vzdělávacích, výchovných, soutěžních, diskusních a informačních pořadů, telematika, šíření, výměna nebo získávání zpráv a informací, šíření elektronických časopisů, informací, elektronických periodik, knih v elektronické podobě, audio nebo audiovizuálních děl prostřednictvím informační nebo datové nebo elektronické nebo komunikační nebo telekomunikační nebo počítačové sítě, zejména Internetu, pomocí satelitů a jinými sítěmi, informační služby na Internetu související s televizním vysíláním, služby na Internetu související s televizním vysíláním, komunikace, poradenská činnost v oblasti sdělovacích prostředků, telekomunikací, informační služby v oblasti telekomunikací, informační kancelář, poskytování informačních služeb prostřednictvím počítačů, pronájem komunikačních míst; (41) nakladatelství a vydavatelství, ediční činnost, publikační činnost, nahrávání nosičů zvukových nebo obrazově zvukových, půjčování nahraných zvukových a zvukově obrazových záznamů, tvorba a šíření audiovizuálních děl, zpravodajství, publicistika, televizní zpravodajství, rozhlasové zpravodajství, obrazové zpravodajství, TV produkce, filmová produkce, televizní výroba programů, tvorba programů, tvorba a výroba televizních a audiovizuálních programů, agenturní činnost v oblasti kultury, zprostředkování v oblasti kultury, výchovy, zábavy a sportu, výchovná, vzdělávací, soutěžní a zábavní činnost, výroba a organizování zábavných nebo kulturních nebo vzdělávacích představení, organizace společenských a kulturních akcí, organizace, provozování a provádění her a soutěží i veřejných, výstavní činnost v oblasti kultury nebo zábavy nebo výchovy nebo vzdělávání, půjčování knih, tiskovin, pronájem a půjčování audiopřístrojů, videopřístrojů, videorekordérů, videokamer, fotoaparátů, promítaček, rozhlasových a televizních přijímačů, filmů, kulturních a vzdělávacích potřeb a přístrojů, půjčování a pronájem obrazů, dekorací.

- (730) **Barrandov Televizní Studio a.s.**, Kříženeckého nám. 322, Praha 5, 15200, CZ  
(740) Advokátní a patentová kancelář VYSKOČIL, KROŠLÁK a spol., Dana Lukajová, Voršílská 10/130, Praha 1, 11000

- (210) **O-486898**  
(220) 29.06.2011  
(320) 29.06.2011  
(511) 16, 35, 41  
(540)



- (510) (16) papír, lepenka a výrobky z těchto materiálů, které nejsou zařazeny do jiných tříd, tiskárenské výrobky, potřeby pro knižní vazby, fotografie, papírenské zboží, lepidla pro papírenství nebo domácnost, materiál pro umělce, štětce, psací stroje a kancelářské potřeby (vyjímaje nábytek), učební a vyučovací pomůcky s výjimkou přístrojů, plastické obaly (nezařazené do jiných tříd), tiskařské typy, štočky; (35) propagační činnost, reklama, pomoc při řízení obchodní činnosti, obchodní administrativa, kancelářské práce - zejména pomoc při provozu a řízení podniku nebo pomoc při provozování obchodů a obchodních činností průmyslového nebo obchodního podniku, jakož i služby reklamních kanceláří, které se zabývají hlavně sdělováním veřejnosti, prohlášeními nebo inzeráty a používají všechny možné prostředky sdělovací, týkající se všech druhů zboží nebo služeb; (41) výchova, vzdělávání, zábava, sportovní a kulturní aktivity - zejména služby, které poskytují osoby nebo instituce pro rozvoj duševních schopností osob nebo zvířat, jakož i služby určené k zábavě nebo k upoutání pozornosti.  
(730) **Bonafide Group, SE**, Václavkova 169/1, Praha 6, 16000, CZ

- (210) **O-486904**  
(220) 29.06.2011  
(320) 29.06.2011  
(511) 35, 36, 38  
(540)

**Rychlostevy.cz**

- (510) (35) propagační, reklamní a inzertní činnost, komerční informační kancelář, reklamní agentura, předvádění zboží, prezentace výrobků v komunikačních médiích, aktualizování reklamních materiálů, rozšiřování a zaslání reklamních materiálů, vydávání reklamních textů, rozhlasová a televizní reklama, organizace a pořádání výstav ke komerčním a reklamním účelům, příprava elektronických pozvánek, prezentace uživatelů na stránkách World Wide Web v počítačové síti Internet, činnost organizačních a ekonomických poradců, ekonomické prognózy, systematizace informací do počítačové databáze, obchodní průzkum, průzkum trhu, zprostředkovatelská činnost v oblasti obchodu se zbožím ve třídách 25-34 mezinárodního známkového třídění, marketingu, reklamy a inzerce, internetový prodej reklamy a inzerce, služby a poradenství v obchodní činnosti, marketingové studie, organizační poradenství, zprostředkovávání obchodních kontaktů, provádění obchodních operací, komerční využití Internetu v oblastech komerčních internetových médií a vyhledávacích služeb, on-line inzerce, shromažďování, poskytování, třídění, překlad nebo jiné zpracovávání obchodních nebo podnikatelských informací včetně vytváření, zpracovávání a třídění dat v rámci databází, účetnictví; (36) finanční a peněžní služby, služby pro zpracování plateb po síti, služby elektronických plateb, zprostředkovatelské služby burzy cenných

papírů, zprostředkování služeb vztahujících se k obchodu s cennými papíry, akciím, obligacím, opcím a dalším cenným papírům, informace, poradenství a konzultace vztahující se k výše uvedeným službám, leasing; (38) telekomunikační služby, komunikace prostřednictvím sítí vláknové optiky, komunikace prostřednictvím počítačových terminálů, komunikace prostřednictvím rádia, komunikace prostřednictvím telefonu, počítačem řízený přenos dat a obrazu, poskytování přístupu do světových počítačových sítí, poskytování interaktivních on-line vývěsek pro přenos vzkazů mezi počítačovými uživateli, informace, poradenství a konzultace vztahující se k výše uvedeným službám.

- (730) **Vykupto.cz s.r.o.**, Lidická 965/31, Brno, 60200, CZ  
(740) **PELIKÁN KROFTA KOHOUTEK advokátní kancelář s.r.o.**, Mgr. Matěj Vácha, Újezd 450/40, Praha 1 - Malá Strana, 11801

- (210) **O-486936**  
(220) 30.06.2011  
(320) 30.06.2011  
(511) 33  
(540)

## MICHEL TORINO

- (510) (33) alkoholické nápoje (s výjimkou pív).  
(730) **Grupo Penafior S.A.**, Arenales 460, Vicente López, Provincia de Buenos Aires, AR  
(740) **TRAPLOVÁ-HAKR-KUBÁT Advokátní a patentová kancelář**, JUDr. Jarmila Traplová, advokátka, Přístavní 24, Praha 7, 17000

- (210) **O-486938**  
(220) 30.06.2011  
(320) 30.06.2011  
(511) 16, 35, 41  
(540)



## ODPOVĚDNÁ FIRMA ROKU

- (510) (16) papírové nosiče informací všeho druhu, zejména tiskoviny, časopisy, noviny, periodika, knihy, knihařské výrobky, fotografie, reklamní tiskoviny a papír, plakáty, papírové billboardy a bigboardy, reklamní papírové předměty, papírenské zboží, papírové reklamní a prezentační materiály, kancelářské potřeby, propagační fotografie, fotografie; (35) inzertní, reklamní a propagační činnost, marketing, zprostředkovatelská a obstaravatelská činnost v oblasti obchodu s obchodními a podnikatelskými informacemi a poskytování pomoci při provozu obchodu, zejména podpora prodeje, přímé oslovení zákazníka, komunikace s potenciálními zákazníky, centra podpory prodeje, poskytování obchodních informací zákazníkům prostřednictvím telefonního centra, kontaktní marketing, telefonní průzkum trhu, poskytování obchodních informací na Internetu prostřednictvím webových stránek, kancelářské a administrativní práce, databázová činnost - vytváření obchodních databází a databázový marketing, porady obchodní, organizační a vedení obchodních záležitostí, činnost informačního a komunikačního centra pro oblast obchodních informací, vytváření informačních materiálů a informačních věrnostních programů, vše pro oblast obchodních informací, reklamní inzerce, pronájem plakátovacích ploch, propagace, rozesílání vzorků, styky s veřejností - navazování, vyhledávání obchodních informací, rozdělení vzorků, distribuce reklamních tiskovin; (41) organizování a vedení konferencí, kongresů, seminářů, symposií, výstav ke kulturním a vzdělávacím účelům, organizování kulturních, vzdělávacích, sportovních a zábavných akcí, pořádání a řízení pracovních setkání (školení), organizace a plánování večírků, vyhlašování a organizování soutěží v oblasti sportu, kultury a podnikání, vydavatelská a nakladatelská činnost, vydávání knižních, paperbackových a časopiseckých publikací.  
(730) **Bison & Rose s.r.o.**, Bělohorská 33, Praha 6, 16900, CZ  
(740) JUDr. Aleš Zábrš, Na Beránce 2, Praha 6, 16000

- (210) **O-486939**  
(220) 30.06.2011

- (320) 30.06.2011  
(511) 16, 35, 41  
(540)



## WEB ROKU

- (510) (16) papírové nosiče informací všeho druhu, zejména tiskoviny, časopisy, noviny, periodika, knihy, knihařské výrobky, fotografie, reklamní tiskoviny a papír, plakáty, papírové billboardy a bigboardy, reklamní papírové předměty, papírenské zboží, papírové reklamní a prezentační materiály, kancelářské potřeby, propagační fotografie, fotografie; (35) inzertní, reklamní a propagační činnost, marketing, zprostředkovatelská a obstaravatelská činnost v oblasti obchodu s obchodními a podnikatelskými informacemi a poskytování pomoci při provozu obchodu, zejména podpora prodeje, přímé oslovení zákazníka, komunikace s potenciálními zákazníky, centra podpory prodeje, poskytování obchodních informací zákazníkům prostřednictvím telefonního centra, kontaktní marketing, telefonní průzkum trhu, poskytování obchodních informací na Internetu prostřednictvím webových stránek, kancelářské a administrativní práce, databázová činnost - vytváření obchodních databází a databázový marketing, porady obchodní, organizační a vedení obchodních záležitostí, činnost informačního a komunikačního centra pro oblast obchodních informací, vytváření informačních materiálů a informačních věrnostních programů, vše pro oblast obchodních informací, reklamní inzerce, pronájem plakátovacích ploch, propagace, rozesílání vzorků, styky s veřejností - navazování, vyhledávání obchodních informací, rozdělení vzorků, distribuce reklamních tiskovin; (41) organizování a vedení konferencí, kongresů, seminářů, symposií, výstav ke kulturním a vzdělávacím účelům, organizování kulturních, vzdělávacích, sportovních a zábavných akcí, pořádání a řízení pracovních setkání (školení), organizace a plánování večírků, vyhlašování a organizování soutěží v oblasti sportu, kultury a podnikání, vydavatelská a nakladatelská činnost, vydávání knižních, paperbackových a časopiseckých publikací.  
(730) **Bison & Rose s.r.o.**, Bělohorská 33, Praha 6, 16900, CZ  
(740) JUDr. Aleš Zábrš, Na Beránce 2, Praha 6, 16000

- (210) **O-486940**  
(220) 30.06.2011  
(320) 30.06.2011  
(511) 16, 35, 41  
(540)



## PATRON ČESKÉHO PODNIKÁNÍ

- (510) (16) papírové nosiče informací všeho druhu, zejména tiskoviny, časopisy, noviny, periodika, knihy, knihařské výrobky, fotografie, reklamní tiskoviny a papír, plakáty, papírové billboardy a bigboardy, reklamní papírové předměty, papírenské zboží, papírové reklamní a prezentační materiály, kancelářské potřeby, propagační fotografie, fotografie; (35) inzertní, reklamní a propagační činnost, marketing, zprostředkovatelská a obstaravatelská činnost v oblasti obchodu s obchodními a podnikatelskými informacemi a poskytování pomoci při provozu obchodu, zejména podpora prodeje, přímé oslovení zákazníka, komunikace s potenciálními zákazníky, centra podpory prodeje, poskytování obchodních informací zákazníkům prostřednictvím telefonního centra, kontaktní marketing, telefonní průzkum trhu, poskytování obchodních informací na Internetu prostřednictvím webových stránek, kancelářské a administrativní práce, databázová činnost - vytváření obchodních databází a databázový marketing, porady obchodní, organizační a vedení obchodních záležitostí, činnost informačního a komunikačního centra pro oblast obchodních informací, vytváření informačních materiálů a informačních věrnostních programů, vše pro oblast



obchodních informací, reklamní inzerce, pronájem plakátovacích ploch, propagace, rozesílání vzorků, styky s veřejností - navazování, vyhledávání obchodních informací, rozdělení vzorků, distribuce reklamních tiskovin; (41) organizování a vedení konferencí, kongresů, seminářů, symposií, výstav ke kulturním a vzdělávacím účelům, organizování kulturních, vzdělávacích, sportovních a zábavných akcí, pořádání a řízení pracovních setkání (školení), organizace a plánování večírků, vyhlašování a organizování soutěží v oblasti sportu, kultury a podnikání, vydavatelská a nakladatelská činnost, vydávání knižních, paperbackových a časopiseckých publikací.

- (730) **Bison & Rose s.r.o.**, Bělohorská 33, Praha 6, 16900, CZ  
(740) JUDr. Aleš Zábrš, Na Beránce 2, Praha 6, 16000

- (210) **O-486941**  
(220) 30.06.2011  
(320) 30.06.2011  
(511) 16, 35, 41  
(540)



ÚČETNÍ ROKU

(510) (16) papírové nosiče informací všeho druhu, zejména tiskoviny, časopisy, noviny, periodika, knihy, knihařské výrobky, fotografie, reklamní tiskoviny a papír, plakáty, papírové billboardy a bigboardy, reklamní papírové předměty, papírenské zboží, papírové reklamní a prezentační materiály, kancelářské potřeby, propagační fotografie, fotografie; (35) inzertní, reklamní a propagační činnost, marketing, zprostředkovatelská a obstaratelská činnost v oblasti obchodu s obchodními a podnikatelskými informacemi a poskytování pomoci při provozu obchodu, zejména podpora prodeje, přímé oslovení zákazníka, komunikace s potenciálními zákazníky, centra podpory prodeje, poskytování obchodních informací zákazníkům prostřednictvím telefonního centra, kontaktní marketing, telefonní průzkum trhu, poskytování obchodních informací na Internetu prostřednictvím webových stránek, kancelářské a administrativní práce, databázová činnost - vytváření obchodních databází a databázový marketing, porady obchodní, organizační a vedení obchodních záležitostí, činnost informačního a komunikačního centra pro oblast obchodních informací, vytváření informačních materiálů a informačních věrnostních programů, vše pro oblast obchodních informací, reklamní inzerce, pronájem plakátovacích ploch, propagace, rozesílání vzorků, styky s veřejností - navazování, vyhledávání obchodních informací, rozdělení vzorků, distribuce reklamních tiskovin; (41) organizování a vedení konferencí, kongresů, seminářů, symposií, výstav ke kulturním a vzdělávacím účelům, organizování kulturních, vzdělávacích, sportovních a zábavných akcí, pořádání a řízení pracovních setkání (školení), organizace a plánování večírků, vyhlašování a organizování soutěží v oblasti sportu, kultury a podnikání, vydavatelská a nakladatelská činnost, vydávání knižních, paperbackových a časopiseckých publikací.

- (730) **Bison & Rose s.r.o.**, Bělohorská 33, Praha 6, 16900, CZ  
(740) JUDr. Aleš Zábrš, Na Beránce 2, Praha 6, 16000

- (210) **O-486951**  
(220) 30.06.2011  
(320) 30.06.2011  
(511) 3, 9, 18, 25, 28, 35, 37, 40  
(540)

**BOSPORT**

(510) (3) prací a bělicí přípravky, čistící přípravky, odmašťovací přípravky, výrobky kosmetické; (9) sportovní přilby pro hokej a hry, ochranné brýle; (18) batohy, kabelky, tašky, sportovní tašky, tašky na kolečkách, sportovní vaky a jiná zavazadla, klíčenky (kožená galanterie), náprsní tašky, řemeny a řemínky z kůže a náhražek kůže, kožené pásky, řemínky na brusle, výstelky kožené na obuv; (25) oděvy, sportovní oděvy, dresy, trička, osobní prádlo, (spodní) prádlo pohlcující pot, čepice a jiné pokrývky hlavy, čelenky (sportovní), potítka, ponožky a punčochové zboží, rukavice, rukavice bez prstů, oděvní pásky,

opasky, návleky (sportovní oděvy), vaky na oděvy, obuv, sportovní obuv, trepky; (28) hokejové brusle, hokejové puky, hokejové a brankářské hole pro lední hokej, hokejbal a floorbal, čepele, zejména chrániče na nože, hokejová ochranná výstroj, jmenovitě rukavice, helmy, chrániče ramen, betony pro brankáře, ochranné vesty pro brankáře, ochrana očí, chrániče loktů, kolen, obličejové masky, chrániče předloktí, chrániče hrudníku a zad, polštářované chrániče ramen, vatované kalhoty, návleky, náhleníky, nátepníky, helmy, suspensory, brašny pro hráče ledního hokeje, hokejové dresy, hokejové přilby, výstroj pro fotbal, jmenovitě nárameníky, náloketníky, chrániče holení, brankářské rukavice, míče, sportovní nářadí a náčiní, hry, hračky, maskoty - vše v rámci této třídy; (35) reklamní, inzertní a propagační činnost prostřednictvím jakéhokoliv média, prostřednictvím telefonní sítě nebo datové sítě nebo informační sítě nebo elektronické sítě nebo komunikační sítě nebo počítačové sítě, poskytování informací a jiných informačních produktů komerčního nebo reklamního charakteru, informačních produktů reklamního charakteru, multimediálních informací komerčního charakteru, komerční využití Internetu v oblastech komerčních internetových médií a vyhledávacích služeb, on-line inzerce, systemizace informací do počítačových databází, zprostředkování prodeje zboží po Internetu s výrobky uvedenými ve třídách 3, 9, 18, 25 a 28, obchodní informační služby na Internetu v oblasti výrobků zařazených ve třídách 3, 9, 18, 25 a 28; (37) opravy, údržba a montáž sportovních potřeb a pomůcek pro sportovce; (40) potisk textilu, vyšívání, šití sportovních oděvů, úprava a přešívání oděvů.

- (730) **BOSPORT s.r.o.**, Heydukova 436, Skuteč, 53973, CZ  
(740) Ing. Radmila Baumová, nám. Republiky 75/2, Žďár nad Sázavou, 59101

- (210) **O-486976**  
(220) 01.07.2011  
(320) 01.07.2011  
(511) 42  
(540)

**Tessera**

(510) (42) hosting webových stránek, počítačové programování, tvorba a správa webových stránek, tvorba počítačových systémů, tvorba softwaru (počítačových programů), vývoj a výzkum nových výrobků.  
(730) **NEPHRITE TECHNOLOGIES s.r.o.**, Slezská 1487/70, Praha 3, 13000, CZ

- (210) **O-487079**  
(220) 11.07.2011  
(320) 11.07.2011  
(511) 43, 44  
(540)



**horsevets**

(510) (43) služby zajišťující stravování a nápoje, dočasné ubytování, zvířata (opatrování v penzionech); (44) fyzioterapie, chov zvířat, kliniky nebo sanatoria (soukromé), veterinární pomoc, umělé oplodňování.  
(730) **Seitl Martin MVDr.**, Žireč 56, Dvůr Králové nad Labem, 54404, CZ

- (210) **O-487080**  
(220) 11.07.2011  
(320) 11.07.2011  
(511) 12, 28, 37, 40  
(540)

**TEKTOSS**

(510) (12) vozidla určená pro sport, zejména tříkolky a čtyřkolky včetně náhradních dílů a příslušenství k těmto vozidlům spadající to této třídy, pojízdná křesla pro invalidy včetně náhradních dílů a příslušenství obsažených v této třídě; (28) koloběžky určené pro sport včetně náhradních dílů a příslušenství obsažených v této třídě; (35) prodej koloběžek, tříkolek, čtyřkolek a pojízdných

- (730) křesel pro invalidy; (37) oprava a servis výrobků uvedených ve třídách 12 a 28.  
(730) **Malenovský Roman**, Voděřady 56, Voděřady u Rychnova nad Kněžnou, 51734, CZ  
(740) Jaromír Hlavatý, Husitská 16, Nové Město nad Metují, 54901

- (210) **O-487081**  
(220) 11.07.2011  
(320) 11.07.2011  
(511) 16, 32, 43  
(540)

## ALBRECHT

- (510) (16) etikety a tácky, jídelní lístky, kalendáře, kelímky, knihy, letáky, obálky, obaly z papíru a z plastických hmot, papírové láhve, papírové visačky, periodické a neperiodické tiskoviny, zejména prezentační a firemní publikace, plakáty, pohlednice, pozvánky, přání, reklamní katalogy, reklamní, propagační a informační materiály z papíru a plastických hmot, reklamní tabule z papíru nebo lepenky, tužky, ubrusy a ubrousky papírové, účetky, vývěsky; (32) piva, minerální vody, šumivé nápoje a jiné nápoje nealkoholické, nápoje a šťávy ovocné, sirupy; (43) hostinská činnost, bary, bufety, restaurace, ubytovací služby (hotely, penziony), služby spojené s provozováním pohostinství, zprostředkovatelská a obstaravatelská činnost v uvedených oblastech.  
(730) **TERRA FELIX s.r.o.**, Hejnická 4073, Frýdlant, 46401, CZ

- (210) **O-487082**  
(220) 11.07.2011  
(320) 11.07.2011  
(511) 41  
(540)

## MOZARTOVY DĚTI

- (510) (41) festival, organizace koncertů.  
(730) **FILHARMONIE BRNO**, Komenského nám. 534/8, Brno, 60200, CZ

- (210) **O-487083**  
(220) 11.07.2011  
(320) 11.07.2011  
(511) 41  
(540)

## SMÍŠEK

- (510) (41) festival, organizace koncertů.  
(730) **Matějů Zbyněk Mgr.**, Rožtylské sady 1225/33, Praha 4, 14100, CZ

- (210) **O-487085**  
(220) 11.07.2011  
(320) 11.07.2011  
(511) 16, 25, 35, 41  
(540)



- (510) (16) tiskoviny, časopisy, publikace, propagační tiskoviny, zejména katalogy, prospekty, plakáty, kalendáře, fotografie, knihy, časopisy, pohlednice, periodické a neperiodické tiskoviny, tiskárenské výrobky, kancelářské potřeby spadající do této třídy, papírenské zboží; (25) oděvy, obuv, kloboučnické zboží; (35) reklamní a propagační činnost prostřednictvím jakéhokoli média, prostřednictvím telefonní sítě, datové sítě nebo informační sítě, distribuce zboží k reklamním účelům, inzertní činnost, zprostředkovatelská činnost v oblasti obchodu s uvedenými výrobky ve třídách 16 a 25, zprostředkování mediálního průmyslu - zprostředkování reklamy, inzerce, propagace; (41) tvorba televizních a rozhlasových programů, vzdělávací a zábavní činnost, organizace, příprava a pořádání hudebních vystoupení, koncertů a zábavných pořadů, vydavatelská a nakladatelská činnost.

- (730) **Nadační fond pro boj proti korupci**, Tržiště 366/13, Praha 1, 11800, CZ  
(740) Advokátní kancelář Břeský, Hejplík, Vosátka, JUDr. Ladislav Břeský, advokát, Botičská 1936/4, Praha 2, 12800

- (210) **O-487089**  
(220) 11.07.2011  
(320) 11.07.2011  
(511) 11, 19, 20  
(540)



- (510) (11) sanitární technika a výrobky - sprchy, sprchové kouty, vany, vířivé a hydromasážní vany, toalety, bidety, sauny, vodovodní baterie, regulační ventily pro sanitární techniku, sprchové nástavce, přístroje a zařízení pro distribuci vody, páry nebo plynu, přístroje a zařízení pro osvětlení, světelné zdroje, solární kolektory, přístroje a zařízení pro topení a ohřev, přístroje a zařízení pro sušení, chlazení, ventilaci a klimatizaci, přístroje pro vaření součástí uvedených přístrojů a zařízení spadající do této třídy; (19) stavební materiály nekovové spadající do této třídy, keramické obklady, dlažby či jiná stavební keramika, kámen, umělý kámen, stavební kamenické výrobky, nekovové stavební prvky - okna, dveře, zárubně, zábradlí, profily, lišty, parkety, dřevěné a plastové plovoucí podlahy, obložení podlah a stěn z keramiky, dřeva a plastu, stavební dřevo, dřevo polozpracované, řezivo, lamino, dřevěné a plastové stavební konstrukce, stavební plasty, plastové trubky pro rozvod vody, bazény nekovové, stavební sklo, tabulové sklo, akrylátové sklo (plexisklo) a tak dále; (20) nábytek a jeho součásti spadající do této třídy, zrcadla, speciální nábytek do koupelen.  
(590) Barevná  
(730) **KERABO s.r.o.**, Boleslavská 1377, Brandýs nad Labem - Stará Boleslav, 25001, CZ

- (210) **O-487092**  
(220) 11.07.2011  
(320) 11.07.2011  
(511) 29  
(540)

## Stella extra pečení

- (510) (29) tuky jedlé, tuky pokrmové, tuky rostlinné jedlé, margarín, oleje jedlé, tukové substance na výrobu jedlých tuků.  
(730) **Kaka CZ s.r.o.**, Kněžves 185, Kněžves, 25268, CZ

- (210) **O-487111**  
(220) 12.07.2011  
(320) 12.07.2011  
(511) 20, 40  
(540)



- (510) (20) nábytek; (40) truhlářské práce.  
(730) **Kubeš Vladimír Ing.**, Herrmannova 514, Chotěboř, 58301, CZ

- (210) **O-487126**  
(220) 12.07.2011  
(320) 12.07.2011  
(511) 19, 40

(540)

 **SUBLIMA CZ**

(510) (19) dřevěné sloupy, pražce, palisády, laťovky a pelety; (40) truhlárna, sušárna řeziva, pila - služby v oblasti zpracování dřeva spadající do této třídy.

(730) **SUBLIMA CZ, s.r.o.**, Borská 332, Březnice, 26272, CZ

(210) **O-487138**

(220) 13.07.2011  
(320) 10.05.2011  
(511) 1, 4, 5  
(540)

## EUROLIN

(510) (1) chemické přípravky pro průmysl, vědu a fotografii, zemědělství, zahradnictví a lesnictví, nezpracované umělé pryskyřice, nezpracované plasty, přípravky pro popouštění a pájení, průmyslová lepidla, plyny zahrnuté ve třídě 1, chemická aditiva pro paliva a/nebo pohonné hmoty, chemická aditiva pro mazadla, přípravky pro snižování spotřeby paliva, přípravky pro zvýšení oktanového čísla, chemické přípravky pro zlepšení viskozity oleje, látky podporující hoření (chemická aditiva do motorových paliv), kryogenní přípravky, přípravky zabraňující přehřátí chladiv pro motorová vozidla, chladicí média pro motory vozidel, kapaliny pro převodové mechanismy a/nebo posilovače řízení, nemrznoucí látky do chladičů, chemické přípravky pro zabránění zamrzování a zamrzání oken vozidel, přípravky pro rozmrazování, chemické impregnační přípravky pro motory a hnací zařízení vozidel a jejich karoserie, nemrznoucí a rozmrazovací přípravky, chemické přípravky pro rozmrazování, chemická rozpouštědla, nemrznoucí látky, zejména pro ostříkovače skel motorových vozidel, detergenty pro průmyslové využití, povrchově aktivní chemická činidla, rozmrazovače oken, rozmrazovače dveřních zámeků, silikáty, chemické přípravky pro čištění oleje, chemické přípravky pro separování oleje, čisticí přísady pro paliva a/nebo pohonné hmoty, silikony, zejména v plynném stavu, rozpouštědla organických materiálů a pro průmyslové účely, rozpouštědla pro chemické výrobky, rozpouštědla pro plasty, rozpouštědla pro účely čištění, emulzní pojidla, pojidla pro oleje, emulgační činidla pro průmyslové oleje, emulze pro průmyslové využití, pojiva, přípravky bránící usazení vody zahrnuté ve třídě 1, destilovaná voda, nátěrové kapaliny pro kovy, směsi pro opravy pneumatik, mastix pro pneumatiky, spreje na opravy pneumatik, chemické přípravky na opravy pneumatik zahrnuté ve třídě 1, spreje na pneumatiky pro usnadnění rozjezdu na ledu a sněhu, chemické odlučovače pro beton, chemické přípravky proti lasičkám, jezevcům a tchořům v rámci této třídy, převodové kapaliny, brzdové kapaliny, kapaliny pro vytvrzování a/nebo kalení, hydraulické kapaliny; (4) průmyslové oleje a tuky, mazadla, sloučeniny pro absorpci, vlhčení a spojování prachu, paliva (včetně motorového benzínu) a luminoforů, paliva, pohonné hmoty, mazací tuky, mazací oleje, přípravky a látky pro náhradu olova, měděná pasta, zejména v plynném stavu, ropa, mazací aditiva, kyseliny pro plnění akumulátorů a/nebo baterií, bílý minerální olej, oleje pro jiskrové obrábění, oleje pro přenos tepla, adhezni oleje, turbínové oleje, kompresorové oleje, transformátorové oleje, hydraulické oleje, průmyslové oleje na rostlinné bázi, hypoidní oleje, kalící oleje, oleje pro oběhová mazání, motorové oleje, převodovkové oleje, oleje pro uvolňování z betonových forem, oleje pro uvolňování z forem a bednění, pryskyřičné oleje, izolační oleje, oleje pro zařízení chladírenské a klimatizační techniky, oleje a/nebo sloučeniny obsahující oleje pro mazání a/nebo chlazení nástrojů a/nebo zařízení; (5) chemické přípravky pro odpuzování (hubení) kun.

(730) **Hunold Schmierstoffe GmbH**, Freisinger Strasse 25-27, Eching bei München, DE

(740) Ing. Dobroslav Musil, patentová kancelář, Ing. Dobroslav Musil, Cejl 38, Brno, 60200

(210) **O-487144**

(220) 13.07.2011  
(320) 13.07.2011  
(511) 29, 35  
(540)



(510) (29) mléčné výrobky, sýry; (35) obchodní činnost s výrobky ve třídě 29.

(730) **Lactalis CZ, s.r.o.**, Českobrodská 1174, Praha 9, 19800, CZ  
(740) Patentová a známková kancelář, Ing. Jaromír Přikryl, Včelín 1161, Hulín, 76824

(210) **O-487177**

(220) 14.07.2011  
(320) 14.07.2011  
(511) 43  
(540)

## RESTAURACE ČERVENÝ MLÝN

(510) (43) služby zajišťující stravování a nápoje, dočasné ubytování.  
(730) **Hron Pavel**, I. máje 1146, Strakonice, 38601, CZ

(210) **O-487179**

(220) 14.07.2011  
(320) 14.07.2011  
(511) 9, 16, 41  
(540)



(510) (9) elektronické publikace (s možností stažení), multimediální nebo informační katalogy, elektronické časopisy, elektronická periodika a knihy v elektronické podobě; (16) brožury, časopisy, fotografie, katalogy, knihy, noviny, periodika, publikace, tiskoviny; (41) elektronické publikování, vydávání elektronických knih a časopisů on-line.  
(730) **Schneidewind Michal**, Na Hroudě 1958/57, Praha 10, 10000, CZ

(210) **O-487181**

(220) 14.07.2011  
(320) 14.07.2011  
(511) 35, 38, 41  
(540)



(510) (35) agentury umělecké (obchodní vedení), aktualizování reklamních materiálů, dodavatelské služby pro třetí osoby, informace (obchodní nebo podnikatelské), obchodní reklama (pro třetí osoby), reklamní nebo inzertní materiály (rozšiřování), reklamní plochy (pronájem), reklamní texty (vydávání, zveřejňování, oznámení, vyhlášení, publikování), rozšiřování reklamních nebo inzertních materiálů, příprava inzertních sloupků, reklama; (38) počítačová komunikace, přenos zpráv a obrazových informací pomocí počítače; (41) fotografování, informace o možnostech zábavy, obrazové zpravodajství, organizování soutěží (vzdělávacích nebo zábavních),

organizování sportovních soutěží, poskytování on-line elektronických publikací (bez možnosti stažení), zpravodajské služby, vydávání textů (s výjimkou reklamních nebo náborových), vydávání elektronických knih a časopisů on-line, vzdělávací informace.

(590) Barevná  
(730) LIMEMEDIA a.s., Nad Petruskou 63/1, Praha 2, 12000, CZ  
(740) Advokátní kancelář Erhartová, Vítek, JUDr. Olga Erhartová, Nad Petruskou 63/1, Praha 2, 12000

(210) **O-487182**  
(220) 14.07.2011  
(320) 14.07.2011  
(511) 35, 41, 42  
(540)



(510) (35) agentury umělecké (obchodní vedení), aktualizování reklamních materiálů, dodavatelské služby pro třetí osoby, informace (obchodní nebo podnikatelské), obchodní reklama (pro třetí osoby), reklamní nebo inzertní materiály (rozšiřování), reklamní plochy (pronájem), reklamní texty (vydávání, zveřejňování, oznámení, vyhlášení, publikování), rozšiřování reklamních nebo inzertních materiálů, příprava inzertních sloupků, reklama; (41) fotografování, informace o možnostech zábavy, obrazové zpravodajství, organizování soutěží (vzdělávacích nebo zábavních), organizování sportovních soutěží, poskytování on-line elektronických publikací (bez možnosti stažení), zpravodajské služby, vydávání textů (s výjimkou reklamních nebo náborových), vydávání elektronických knih a časopisů on-line, vzdělávací informace; (42) aktualizace počítačových programů, počítačové programování, počítačové systémy (tvorba), programy počítačů (údržba), software (tvorba -), umístění webových stránek, webové stránky (tvorba a správa).

(590) Barevná  
(730) LIMEMEDIA a.s., Nad Petruskou 63/1, Praha 2, 12000, CZ  
(740) Advokátní kancelář Erhartová, Vítek, JUDr. Olga Erhartová, Nad Petruskou 63/1, Praha 2, 12000

(210) **O-487183**  
(220) 14.07.2011  
(320) 14.07.2011  
(511) 35, 38, 41  
(540)



(510) (35) agentury umělecké (obchodní vedení), aktualizování reklamních materiálů, dodavatelské služby pro třetí osoby, informace (obchodní nebo podnikatelské), obchodní reklama (pro třetí osoby), reklamní nebo inzertní materiály (rozšiřování), reklamní plochy (pronájem), reklamní texty (vydávání, zveřejňování, oznámení, vyhlášení, publikování), rozšiřování reklamních nebo inzertních materiálů, příprava inzertních sloupků, reklama; (38) počítačová komunikace, přenos zpráv a obrazových informací pomocí počítačů, rádiové vysílání, rozhlasové vysílání, televizní vysílání, vysílání kabelové televize; (41) fotografování, informace o možnostech zábavy, obrazové zpravodajství, organizování soutěží (vzdělávacích nebo zábavních), organizování sportovních soutěží, poskytování on-line elektronických publikací (bez možnosti stažení), zpravodajské služby, vydávání textů (s výjimkou reklamních nebo náborových), vydávání elektronických knih a časopisů on-line, vzdělávací informace.

(590) Barevná

(730) LIMEMEDIA a.s., Nad Petruskou 63/1, Praha 2, 12000, CZ  
(740) Advokátní kancelář Erhartová, Vítek, JUDr. Olga Erhartová, Nad Petruskou 63/1, Praha 2, 12000

(210) **O-487200**  
(220) 15.07.2011  
(320) 15.07.2011  
(511) 35, 41, 42  
(540)

## Fair Sourcing Awards

(510) (35) propagační činnost, reklama, on-line výběrová řízení; (41) vzdělávání, organizování a vedení konferencí, kongresů, seminářů, vzdělávacích akcí, workshopů a školení s udělováním a předáváním ocenění, diplomů a certifikátů; (42) návrh a vývoj počítačového hardwaru a softwaru.  
(730) NAR marketing s.r.o., Masarykovo náměstí 52/33, Ostrava - Moravská Ostrava, 70200, CZ  
(740) HM PARTNERS s.r.o., Ing. Zdeněk Michálek, 28. října 150, Ostrava, 70200

(210) **O-487201**  
(220) 15.07.2011  
(320) 15.07.2011  
(511) 9, 18, 35  
(540)



(510) (9) přístroje a nástroje vědecké, námořní, geodetické, fotografické, filmové, optické, přístroje pro vedení, přepínání, přeměnu, akumulaci, regulaci nebo řízení elektrického proudu, přístroje pro vážení, měření, signalizaci, kontrolu (inspekci), záchranu a přístroje pro vyučování, pouzdra na nástroje a přístroje spadající do třídy 9, přístroje pro záznam, převod, reprodukci zvuku nebo obrazu, magnetické nosiče zvukových záznamů, gramofonové desky, automatické distributory a mechanismy pro přístroje na mince, zapisovací pokladny, počítačové stroje, přístroje pro zpracování informací, počítače, cestovní adaptory, hasicí přístroje, ruční elektrické svářečky, elektrické žehličky, elektrické zapalovače v automobilech, speciální záchranné oděvy, ochranné oděvy proti úrazům, sportovní dýchací přístroje, elektronické hry používané výhradně s TV přijímačem, sluneční brýle, brýle, monokly, zvětšovací skla a čočky, divadelní kukátka, magnetofonové pásky a kazety, CD, CD - ROM, videopásky, zvukové filmy exponované, kopírovací stroje, software; (18) kůže a imitace kůže, výrobky z kůže a imitace kůže, surové kůže a kožešiny, kufrý a cestovní brašny, brašny na notebooky, deštníky, slunečníky a hole, biče, postroje pro koně, sedlářské výrobky, vše obsažené v této třídě; (35) reklamní a propagační služby s výrobky zařazenými ve třídách 9 a 18, internetový obchod s výrobky zařazenými ve třídách 9 a 18.  
(730) Solight, s.r.o., Křižíkova 2987/70b, Brno, 61200, CZ

(210) **O-487225**  
(220) 18.07.2011  
(320) 18.07.2011  
(511) 16, 41  
(540)

## TATTATUO

(510) (16) knihy, časopisy, učební pomůcky, informační a propagační tiskoviny, periodické i neperiodické, manuály, plakáty, propagační předměty charakteru výrobků z papíru a lepenky nezařazené do jiných tříd, poutače z papíru nebo z lepenky, prospekty, příručky, publikace, sešity, tiskoviny, tištěné publikace; (41) organizování a vedení seminářů, pořádání a řízení školení, vyučování, vydávání knih, vydávání textů s výjimkou reklamních nebo náborových, vyučování, vzdělávání.  
(730) Melounová Libuše Mgr., Jana Morávka 504, Jilové u Prahy, 25401, CZ  
(740) JUDr. Viktor Bradáč, advokát, Jindřišská 17/889, Praha 1, 11000

(210) **O-487253**  
(220) 19.07.2011  
(320) 19.07.2011  
(511) 36  
(540)



(510) (36) realitní činnost, provozování realitní kanceláře, prodej a pronájem nemovitostí, zprostředkování obchodu v oblasti realit, zprostředkování nákupu, prodeje a pronájmu nemovitostí, odhady nemovitostí, správa nemovitého majetku, zejména bytů, nebytových prostor a pozemků, zprostředkování obchodu s nemovitostmi a hypotékami.  
(590) Barevná  
(730) **UHC MONEY s.r.o.**, Ibsenova 501/17, Olomouc, 77900, CZ

(210) **O-487311**  
(220) 21.07.2011  
(320) 21.07.2011  
(511) 9, 35, 37  
(540)

# CelTel

(510) (9) elektrické a elektronické komunikační a telekomunikační přístroje a nástroje, telekomunikační zařízení (včetně modemů) k napojování na databáze a Internet, elektrické dráty a kabely, odporové kabely, datové a optické kabely, elektrody, pagingové, radiopagingové a radiotelefonní přístroje a nástroje, telefony, telefony ISDN, videotelefony, bezdrátové telefony standardu DECT, mobilní telefony, digitální telefony, telefonní sady, příslušenství pro telefony, adaptéry pro telefony, nabíječky baterií pro telefony, pouzdra a kazety speciálně upravené pro upevnění nebo nošení přenosných telefonů a telefonního vybavení a příslušenství, kryty mobilních telefonů, stojany a držáky pro telefonní přístroje, počítačové osobní organizátory, antény a anténní adaptéry, baterie, mikroprocesory, klávesnice, modemy, elektronické GPS (globální positioning systems), elektronické navigační přístroje a nástroje a elektronické přístroje a nástroje pro zjištění polohy, SIM karty různých typů a funkcí pro mobilní telefony, nabíjecí kupóny s předplaceným kreditem, součásti a díly pro výše uvedené zboží, zařízení obsahující reproduktor pro umístění na stůl nebo do auta, která umožňují používat telefon jako "hands-free", držáky na telefony, mobilní telefony a telefonní sady do auta, přístroje pro záznam, převod reprodukci zvuku nebo obrazu, magnetické nosiče zvukových záznamů, přístroje pro zpracování informací a počítače, přístroje, nástroje a zařízení pro vedení, přepínání, přeměnu, akumulaci, regulaci a řízení elektrického proudu, hasicí přístroje, osobní ochranné prostředky, požární hlásiče a detektory kouře, záznamníky, hlasové schránky, faxy, modemy, magnetické suporty zvukových záznamů, televizní herní systémy, přenosné herní systémy, osobní digitální zařízení PDA nebo bezdrátové komunikační zařízení, počítačový software příslušející ke všem předcházejícím položkám; (35) maloobchodní a velkoobchodní služby s výrobky výše uvedenými, inzerce, organizování a zajišťování obchodních předváděcích akcí výrobků a služeb, vše v rámci této třídy, obchodní nebo podnikatelské informace, poradenství a poskytování konzultací v obchodní činnosti, vytváření obchodních a obchodně-informačních sítí, zprostředkování interaktivního obchodu pomocí globálních komunikačních sítí (Internet) s výrobky tříd 1-34, reklamní a propagační činnost, zprostředkování reklamní činnosti, organizování komerčních a reklamních výstav, zprostředkování obchodních záležitostí s výrobky tříd 1-34, shromažďování

různého zboží pro třetí osoby (kromě jejich přepravy) v rozsahu zbožových tříd 1 až 34 za účelem umožnění spotřebitelům, aby si tyto výrobky mohli pohodlně prohlížet a nakupovat, export a import, vytváření obchodních sítí, referenční servis, marketing; (37) instalační, servisní, montážní a opravárenské služby k uvedenému zboží.

(730) **CelTel, s.r.o.**, 28.října 243/186, Ostrava, Mariánské Hory, 70900, CZ  
(740) Silesia Patent & Trademark s.r.o., Pod Školou 1278, Šenov, 73934

(210) **O-487314**  
(220) 21.07.2011  
(320) 21.07.2011  
(511) 9, 16, 41  
(540)



(510) (9) zvukové nosiče; (16) tištěné publikace; (41) prezentace vizuálního umění nebo literatury veřejnosti pro kulturní a vzdělávací účely.

(730) **NADACE T - SOFT ETERNITY**, Novodvorská 1010/14, Praha 4 - Lhotka, 14201, CZ

(210) **O-487315**  
(220) 21.07.2011  
(320) 21.07.2011  
(511) 32, 33, 35  
(540)

# ŽLUTÁ

(510) (32) minerální vody, šumivé nápoje a jiné nápoje nealkoholické, ovocné nápoje a šťávy, sirupy a jiné přípravky ke zhotovování nápojů; (33) alkoholické nápoje (s výjimkou piv); (35) pomoc při obchodní činnosti, specializovaný maloobchod a velkoobchod s výrobky ve třídách 32 a 33.

(730) **CESK, a.s.**, International Business Center, Příkop 6, Brno, 60415, CZ

(740) JUDr. Petr Přehnil, Ph.D., Doležalova 3, Brno, 61600

(210) **O-487364**  
(220) 22.07.2011  
(320) 22.07.2011  
(511) 35, 41, 42, 44  
(540)

## ZDRAVOTNÍ KLAUN

(510) (35) propagační činnost, reklama, kancelářské práce; (41) vzdělávací, sportovní a kulturní aktivity, zábava; (42) vědecký výzkum pro lékařské účely; (44) služby nemocnice.

(730) **ZDRAVOTNÍ KLAUN o.s.**, Končiny 1, Sloupnice, 56553, CZ

(210) **O-487405**  
(220) 25.07.2011  
(320) 25.07.2011  
(511) 36

(540)



- (510) (36) oceňování nemovitostí.  
(590) Barevná  
(730) **Institut regionálních informací, s.r.o.**, Beethovenova 4, Brno, 60200, CZ

(210) **O-487406**

- (220) 25.07.2011  
(320) 25.07.2011  
(511) 35, 36, 42  
(540)



- (510) (35) informace (obchodní nebo podnikatelské -), podnikání (oceňování a odhady v oblasti -); (36) oceňování nemovitostí, nemovitostí (odhady -); (42) architektonické poradenství, projektování a projektová činnost, plánování městské výstavby.  
(590) Barevná  
(730) **Institut regionálních informací, s.r.o.**, Beethovenova 4, Brno, 60200, CZ

(210) **O-487407**

- (220) 25.07.2011  
(320) 25.07.2011  
(511) 36  
(540)



- (510) (36) nemovitosti (oceňování a odhady).  
(590) Barevná  
(730) **Institut regionálních informací, s.r.o.**, Beethovenova 4, Brno, 60200, CZ

(210) **O-487418**

- (220) 25.07.2011  
(320) 25.07.2011  
(511) 9, 16, 35, 36, 38, 39, 41, 42  
(540)



- (510) (9) všechny sítě z oblasti výpočetní techniky a jejich jednotlivé části i náhradní díly, včetně sítí datových, informačních a telekomunikačních, přístroje a nástroje optické, přístroje a nástroje k měření a signalizování, přístroje a zařízení pro záznam, přenos, převod, zpracování a reprodukci zvuku, obrazu, textu nebo jiných dat či informací, nosiče záznamů zvuku, obrazu, textu nebo jiných dat či informací, data, databáze, databázové produkty, databázové systémy, informace a záznamy v elektronické podobě, bez ohledu na to, zda uložené na

samostatných nosičích a nebo v rámci datových, informačních či telekomunikačních sítí, elektronické časopisy, elektronická periodika a knihy v elektronické podobě, související software a hardware, včetně elektronických multimediálních aplikací, multimediálních nebo informačních katalogů a aplikací pro prohlížení; (16) papír, lepenka a výrobky z těchto materiálů zařazené ve třídě 16, výrobky z papíru, plakáty, kalendáře, pohlednice, gratulace, dopisní papíry, obálky, samolepky, obtisky, poznámkové bloky, desky na spisy, pořadače, omalovánky, activity books, balicí papír, obaly všeho druhu papírové, listy, pytlíky a sáčky pro obalovou techniku spadající do této třídy, školní sešity, skicáky, tužky, pastelky, tuhy, gummy, ořezávátko, ořezávátko strojky, penály, papírové tašky, papírové kapesníky, papírové ubrusy a ubrousky, těžítka na papíry, tiskoviny, tiskopisy, časopisy, periodika, knihy, databázové produkty v papírové formě, databáze v papírové formě, tiskoviny z oblasti telekomunikací, tiskárenské výrobky, písma pro tiskárny, losy, štočky, potřeby pro knižní vazby, psací stroje a kancelářské potřeby kromě nábytku, učební pomůcky s výjimkou přístrojů, umělecké nebo ozdobné předměty z papíru spadající do této třídy, obaly bublinové (z umělých hmot); (35) shromažďování, poskytování, třídění, překlad nebo jiné zpracovávání obchodních nebo podnikatelských informací včetně vytváření, zpracovávání a třídění dat v rámci databází, pomoc při řízení obchodní činnosti, průzkum trhu, systemizace informací do počítačových databází, zpracovávání specializovaných podnikových evidencí, reklamní a propagační činnost, rozšiřování a poskytování reklamních a inzertních materiálů, periodických a neperiodických tiskovin, novin, časopisů určených pro reklamu a propagaci, prospektů, letáků, katalogů, reklamní literatury, brožur v tištěné podobě, na jiných nosných médiích či prostřednictvím sítí Internet nebo jiné obdobné veřejné či neveřejné telekomunikační sítě; (36) poskytování informací o realitách i prostřednictvím Internetu, zprostředkovatelská činnost v oblasti pojišťovnictví a realit; (38) komunikace a přenos dat prostřednictvím veřejné nebo neveřejné telekomunikační sítě včetně Internetu pomocí telefonů, mobilních telefonů, telefaxů, satelitů, počítačů či terminálů nebo jakýmkoliv jinými prostředky, včetně přenosu elektronické pošty a přenosu dat v reálném čase (přenosu zvuku, obrazu, textu nebo jiných dat či informací) a poskytování a zprostředkovávání služeb s tím spojených, včetně poskytování přístupu a připojení k těmto telekomunikačním sítím včetně Internetu, provozování veřejné nebo neveřejné telekomunikační sítě, poskytování obsahu včetně šíření a zpřístupňování elektronických tiskovin, časopisů, periodik, knih a jiných dat prostřednictvím veřejné nebo neveřejné telekomunikační sítě včetně Internetu, shromažďování, zpracování a poskytování informačních služeb na Internetu včetně provozování elektronických nástěnek, diskusních skupin a fór a poskytování přístupu k on-line informačním službám a databázím, tisková agentura, šíření propagačních informací, poskytování přístupu k databázím; (39) turistické informační kanceláře a turistické kanceláře s výjimkou kanceláří poskytujících hotelové ubytování, organizování výletů, zprostředkování dopravy letecké, zprostředkování dopravy, zprostředkování přepravy, skladování elektronicky uložených dat nebo dokumentů, uchovávání dat v elektronické podobě, rezervace cestování, rezervace místenek, rezervace v dopravě, organizování cest, organizování exkurzí, organizování prohlídek, turistické prohlídky, služby cestovní agentury (doprava); (41) služby v oblasti vzdělávání, zábavy a sportu, elektronické publikování (DTP), digitální zpracování obrazu; (42) návrhy, strukturování a programování či jiné vytváření počítačových programů a počítačových systémů, programového vybavení internetových, intranetových či jiných síťových serverů, serverových stanic a systémů, včetně jejich instalace, zavádění, aktualizace a údržby, návrhy, strukturování a programování či jiné vytváření databází, jiných datových systémů a aplikací pro jejich zpracování, včetně jejich instalace, zavádění, aktualizace a údržby, návrhy, strukturování a programování či jiné vytváření internetových či intranetových počítačových stránek a nástěnek (webpages a websites) a internetových či intranetových aplikací, včetně jejich instalace, zavádění, aktualizace a údržby, hostování (poskytování volného prostoru) pro internetové či intranetové počítačové stránky a nástěnky (webpages a websites) nebo hostování (poskytování volného prostoru) v rámci těchto stránek či nástěnek, hostování (poskytování volného prostoru) pro internetové či intranetové aplikace, převod (konverze)

počítačových programů, dat či jiných údajů v elektronické podobě z různých formátů do jiných formátů (ne fyzický), převod (konverze) dokumentů, dat či jiných údajů z fyzických médií na elektronická média, zpracovávání dat v elektronické podobě spadající do této třídy.

- (590) Barevná  
(730) **Seznam.cz, a.s.**, Radlická 608/2, Praha 5, 15000, CZ  
(740) JUDr. Miroslav Kupka, Levého 1532, Rakovník, 26901

(210) **O-487449**

- (220) 27.07.2011  
(320) 27.07.2011  
(511) 30, 32, 33, 41, 43  
(540)



- (510) (30) čaj, čokoláda, chuťové přísady, kakao, káva, káva nepražená, kávové náhražky, kávové náhražky rostlinného původu, kávové nápoje, kávové nápoje s mlékem, kávové příchutě, ledový čaj, nápoje čokoládové, nápoje kakaové, nápoje na bázi čaje, příchutě do pečiva, do zmrzlin, zálivky na saláty, sendviče, sladké pečivo, zmrzlina, zmrzlinové poháry; (32) aperitivy nealkoholické, citronády, koktejly nealkoholické, přípravky na výrobu likérů, minerální vody, mošty, nápoje nealkoholické, ovocné šťávy, pivo, příchutě na výrobu nápojů, sirupy na výrobu nápojů, sirupy pro limonády, sladové nápoje, sladové pivo, soda, stolové vody, ovocné šťávy, zeleninové šťávy, šumivá voda; (33) alkoholické esence, alkoholické nápoje s výjimkou piv, alkoholické výtažky z ovoce, alkoholové extrakty, aperitivy, destilátované nápoje, digestiva (likéry), esence do lihovin, extrakty alkoholové, lihoviny, víno; (41) diskotéky, estrády, filmové projekce, herny, hraní o peníze, informace o možnostech rozptýlení, informace o možnostech zábavy, karaoke, kasina, klubové služby, koncertní síně a sály, loterie, noční kluby, organizace a pořádání koncertů, organizování plesů, organizování soutěží (vzdělávacích nebo zábavných), plánování a organizování večírků, pořádání soutěží krásy, provozování heren, zábava (služby), živé vystoupení (organizování); (43) automaty (rychlé občerstvení), bary, bufety, hotelové služby, kavárny, restaurace, samoobslužné restaurace, zásobování (catering).

- (730) **Slamaris s.r.o.**, Vinohradská 1789/40, Praha 2, 12000, CZ

(210) **O-487487**

- (220) 28.07.2011  
(320) 28.07.2011  
(511) 7, 9, 42, 45  
(540)

## VANTA

- (510) (7) stroje a části strojů pro průmyslové využití, stroje a části strojů pro chemický průmysl, soubory strojů pro průmyslové využití (výrobní linky); (9) přístroje a nástroje pro fyziku, rentgenové přístroje a zařízení (ne pro lékařské účely), chemické přístroje a zařízení, solární články, diagnostické přístroje jiné než k lékařským účelům, elektrická zařízení pro dálkové ovládání průmyslových procesů, elektrické měniče, měřicí přístroje, elektrická měřicí zařízení, sklo pokryté elektrickými vodiči, zkušební přístroje (ne pro lékařské účely), lasery (ne pro lékařské účely), optické výrobky, přesné měřicí přístroje, mikrometry, počítačové programy; (42) fyzikální výzkum, chemické analýzy, chemický výzkum, výzkum a vývoj nových výrobků, průmyslový design, zkoušky materiálu, studie technických projektů, inženýrské práce a expertizy, kalibrování, měření, poradenství o ochraně životního prostředí, technické poradenství, projektové poradenství; (45) správa autorských práv, poradenství v ochraně duševního vlastnictví, licence k průmyslovým právům (právní služby).

- (730) **Business Consulting Group s.r.o.**, Žitná 560/2, Praha 2 - Nové Město, 12000, CZ

(210) **O-487488**

- (220) 28.07.2011  
(320) 28.07.2011  
(511) 7, 9, 42, 45  
(540)

## CANTU

- (510) (7) stroje a části strojů pro průmyslové využití, stroje a části strojů pro chemický průmysl, soubory strojů pro průmyslové využití (výrobní linky); (9) přístroje a nástroje pro fyziku, rentgenové přístroje a zařízení (ne pro lékařské účely), chemické přístroje a zařízení, solární články, diagnostické přístroje jiné než k lékařským účelům, elektrická zařízení pro dálkové ovládání průmyslových procesů, elektrické měniče, měřicí přístroje, elektrická měřicí zařízení, sklo pokryté elektrickými vodiči, zkušební přístroje (ne pro lékařské účely), lasery (ne pro lékařské účely), optické výrobky, přesné měřicí přístroje, mikrometry, počítačové programy; (42) fyzikální výzkum, chemické analýzy, chemický výzkum, výzkum a vývoj nových výrobků, průmyslový design, zkoušky materiálu, studie technických projektů, inženýrské práce a expertizy, kalibrování, měření, poradenství o ochraně životního prostředí, technické poradenství, projektové poradenství; (45) správa autorských práv, poradenství v ochraně duševního vlastnictví, licence k průmyslovým právům (právní služby).

- (730) **Business Consulting Group s.r.o.**, Žitná 560/2, Praha 2 - Nové Město, 12000, CZ

(210) **O-487517**

- (220) 28.07.2011  
(320) 28.07.2011  
(511) 35, 36  
(540)



- (510) (35) komerční informace a rady pro zprostředkovatele v rámci této třídy, počítačové databáze (překlad informací do-), počítačové databáze (systemizace informací do-), poradenství odborné obchodní, reklama, reklama on-line v PC síti, služby v oblasti srovnání cen; (36) finanční informace, finanční poradenství, zprostředkování finančních služeb, informace o finančních službách, konzultační služby.

- (590) Barevná  
(730) **CHYTRYHONZA.CZ, s.r.o.**, Mánesova 1374/53, Praha 2, 12000, CZ

(210) **O-487544**

- (220) 29.07.2011  
(320) 29.07.2011  
(511) 35, 36, 41  
(540)



- (510) 35) marketing, zprostředkování obchodu se šanony s potiskem, propisovací tužkami s potiskem, bloky s potiskem, deštníky s potiskem a s diáři s potiskem; (36) pojišťovací a finanční služby; (41) výchova a vzdělávání poradců.

- (590) Barevná  
(730) **ADVICE BROKER s.r.o.**, Chelčického 1195, Rakovník, 26901, CZ

(210) **O-487600**

- (220) 01.08.2011  
(320) 01.08.2011  
(511) 32  
(540)

## Half n´ Half

- (510) (32) aperitivy nealkoholické, nealkoholické nápoje, pivo, sladové pivo, sladové nápoje, výtažky z chmele na výrobu piva, přípravky na výrobu nápojů, zázvorové pivo, prášky na přípravu šumivých nápojů, příchutě na výrobu nápojů, minerální vody, limonády, šumivé nápoje, ovocné šťávy a nápoje, sirupy na výrobu nápojů.  
(730) **Heineken Česká republika, a.s.**, U Pivovaru 1, Krušovice, 27053, CZ  
(740) Kyjovský, Blažek & kolegové, advokátní kancelář, JUDr. Milan Kyjovský, Poštovská 8c, Brno, 60100

hmot, materiálů, prostředků, výrobků a techniky, včetně technologií provádění protipožární ochrany, tepelně izolační techniky a přístrojové a bezdrátové signalizační techniky, odborné posudky a expertizy v daných oborech, odborné konzultační a poradenské služby v daných oborech zahrnutých ve třídě 42.

- (730) **BASTL-Požární uzávěry Praha s.r.o.**, V Pařezinách 576, Praha 9 - Dolní Počernice, 19012, CZ  
(740) Mgr. Roman Fojtášek, advokát, Vinohradská 6, Praha 2, 12000

- (210) **O-487619**  
(220) 01.08.2011  
(320) 01.08.2011  
(511) 31, 35, 37, 41, 42, 44  
(540)

## HIPODROM MOST

- (510) (31) živá zvířata, zejména koně, krmivo pro zvířata, živé rostliny, přírodní trávníky; (35) reklamní a propagační činnost, inzertní činnost, marketingové služby, administrativní služby, zprostředkování v oblasti obchodu se zvířaty, zejména nákup a prodej koní, organizování a pořádání prodejních a reklamních akcí, automatizované zpracování dat; (37) údržba zařízení souvisejících s provozem dostihové a tréninkové dráhy, stavební činnosti, stavební opravy a úpravy, servisně - montážní činnosti ve stavebnictví; (41) organizování a pořádání sportovních, zábavních a kulturně-společenských akcí, provozování dostihové stáje, provoz dostihové a tréninkové dráhy, provoz sportovních a tělovýchovných zařízení a zařízení sloužících k regeneraci a rekondici, činnosti sportovního klubu a závodní stáje, sázkové činnosti, organizování a pořádání sázek, zejména v oblasti sportu, činnosti sportovních trenérů a instruktorů, výcvik a testace koní, drezúra zvířat, vzdělávací činnosti, vydavatelská činnost, elektronické publikování, pronájem závodních koní pro sportovní účely (závody); (42) inženýrsko - investorská činnost; (44) chov zvířat, péče o zvířata, ošetřování zvířat, plemenářské činnosti, veterinární péče, zejména dostihových koní, zemědělské, zahradnické a lesní služby, údržba zeleně, zahradní architektura, aranžování trávníků a rostlin, rekultivace půdy, pronájem zahradní a zemědělské techniky.  
(730) **HIPODROM MOST a.s.**, Velebudice 213, Most, 43401, CZ  
(740) Ing. Jiří Střelák, Šumberova 42, Praha 6, 16200

- (210) **O-487683**  
(220) 03.08.2011  
(320) 03.08.2011  
(511) 16, 35, 36  
(540)



- (510) (16) brožury, bloky (papírnické výrobky), časopisy (periodika), desky (papírnické výrobky), desky na dokumenty (šanonny, pořadače), manuály, pera (kancelářské potřeby), tiskopisy, tiskoviny, učební pomůcky, kromě přístrojů; (35) marketingové studie, komunikační média (prezentace výrobků v komunikačních médiích) pro účely maloobchodu, obchodní činnost (pomoc při řízení-), poradenské služby v oblasti obchodování, obchodní management a podnikové poradenství, obchodní nebo podnikatelské informace (poskytování -), obchodní reklama (pro třetí osoby), organizování výstav (komerčních nebo reklamních), personální poradenství, prognózy (hospodářské nebo ekonomické-), pronájem reklamních materiálů, pronájem reklamních ploch, průzkum trhu, příprava inzertních sloupků, psaní reklamních textů, reklamní materiály (rozšiřování -) zákazníkům (letáky, prospekty, tisky, vzorky), služby v oblasti srovnávání cen, vedení dražeb, veřejné mínění (průzkum-); (36) finanční poradenství, byty pronájem, finanční služby, finanční sponzorování, kanceláře realitní, konzultační služby (finanční -), nemovitosti (zprostředkování -), nemovitosti (obchodování s -), nemovitosti (oceňování a odhady), nemovitosti (pronájem -), nemovitosti (správa-), pronajímání kanceláří (nemovitosti -).  
(730) **Ka - New Generation Reality s.r.o.**, Vodárenská 3463, Mělník, 27601, CZ

- (210) **O-487649**  
(220) 02.08.2011  
(320) 02.08.2011  
(511) 1, 2, 17, 19, 37, 42  
(540)



- (210) **O-487696**  
(220) 04.08.2011  
(320) 04.08.2011  
(511) 16, 35, 36  
(540)

- (510) (1) protipožární přípravky, ohnivzdorné nátěry a nástřiky; (2) impregnační nátěry; (17) tepelně izolační materiály na bázi minerální vlny a organických a (nebo) anorganických materiálů, určené zejména pro těsnění prostupů stavebními konstrukcemi pro kabely a instalační rozvody, protipožární a impregnační hmoty, přípravky a materiály, zejména nástřiky, nátěry, omítky, obklady, emulze a fólie, těsnění prostupů; (19) protipožární ochranné prvky stavebních konstrukcí, včetně jejich dílů a částí, zejména panelů, výplní, stavební obklady a fólie jednoduché a vrstvené, ohnivzdorné ochranné vrstvy; (37) provádění a zajišťování protipožární a tepelně izolace staveb, kovových a nekovových konstrukcí včetně jednotlivých stavebních a interiérových dílců a dílů, například dveří, oken, přepážek, kabelových a instalačních rozvodů, strojního zařízení a dopravních systémů, údržba, opravy a rekonstrukce protipožární a tepelně izolace staveb a stavebních dílců a dílů, pronajímání a půjčování stavební techniky, stavební dozor a informace, odborné poradenské a konzultační služby v rozsahu služeb zahrnutých ve třídě 37; (42) výzkum, vývoj, projekční a inženýrská činnost v oboru protipožárních a tepelně izolačních

- (510) (16) papír a výrobky z papíru, kancelářské potřeby, papírové nosiče informací, zejména tiskoviny, letáky, propagační materiály, plakáty, fotografie, psací a kancelářské potřeby, papírenské zboží; (35) inzertní a reklamní činnost, propagační činnost, pomoc při řízení obchodní činnosti, obchodní administrativy, kancelářské práce, marketing; (36) pojišťovnictví a peněžnictví, služba finanční, peněžní, nemovitostní a pojišťovací, zejména přijímání vkladů, investování do cenných papírů na vlastní účet, platební styk a zúčtování, obchodování na vlastní účet s devizovými hodnotami, finanční makléřství a činnosti, které přímo souvisejí s činnostmi výše uvedenými.  
(730) **Komerční banka, a.s.**, Na Příkopě 33/969, Praha 1, 11407, CZ

- (210) **O-487704**  
(220) 04.08.2011  
(320) 04.08.2011

## Profi úvěr FIX



(511) 9, 16, 35, 39, 41, 42  
(540)



5P AGENCY. Direct marketing team.

(510) (9) data, databáze a jiné informační produkty na elektronických, magnetických a optických nosičích, spadajících do tř. 9, související software, elektronické sítě, multimediální aplikace, multimediální informační katalogy, elektronické časopisy, elektronická periodika a knihy v elektronické podobě, nahraný software, audiovizuální programy, audio programy, nahraná hudební díla, nahrané zvukové a zvukové obrazové záznamy, obaly na zvukové nosiče a videokazety, pohledy ilustrované se zvukovou nahrávkou; (16) propagační, reklamní a tiskové publikace spadající do této třídy; (35) poskytování informací a jiných informačních produktů komerčního charakteru, multimediálních informací komerčního charakteru, komerční využití Internetu v oblastech komerčních internetových médií a vyhledávacích služeb, zprostředkování v obchodních vztazích, zprostředkování v oblasti obchodu s výrobky uvedenými ve tř. 1 až 34, pořádání výstav a předváděcích akcí se zaměřením na komerční účely, zajišťování předplatného novin a časopisů, poradenství v obchodní činnosti, zaslání reklamních materiálů zákazníkům (přímá podpora prodeje), obchodně informační servis a poradenské služby v oblasti obchodu; (39) balení zboží, doručování balíků, dodávka zboží poštou, doručovací služby, expresní a kurýrní služby, doručování novin a časopisů, distribuce tiskovin, novin, časopisů, periodického i neperiodického tisku, archivace dokumentů na strojově čitelných nosičích; (41) tvorba elektronických časopisů, periodik, knih; (42) návrh programového vybavení, údržba programového vybavení, technické studie v oblasti počítačů a programového vybavení, vývoj a tvorba software, pronájem software, digitalizace listinné dokumentace.

(730) **5 P Agency, spol. s r.o.**, VI. Pittnerové 9, Brno, 62100, CZ  
(740) Ing. Petr Soukup, Videňská 8, Olomouc, 77200

(210) **O-487778**  
(220) 08.08.2011  
(320) 08.08.2011  
(511) 41, 45  
(540)



(510) (41) pořádání a řízení školení v oblasti bezpečnosti a ochrany zdraví při práci a požární ochrany, pořádání a řízení školení řidičů referentských vozidel, pořádání e-learningových kurzů; (45) poradenství v oblasti bezpečnosti a ochrany zdraví při práci a požární ochrany, revizní a kontrolní služby v oblasti bezpečnosti a ochrany zdraví při práci a požární ochrany při vedení podniků.

(730) **GComp., spol. s r.o.**, Elišky Peškové 6/469, Praha 5, 15000, CZ

(210) **O-487783**  
(220) 08.08.2011  
(320) 08.08.2011  
(511) 35, 41, 45  
(540)

## NEBESKÉ HRANY

(510) (35) propagační činnost a reklama; (41) zábava, pořádání sportovních a kulturních aktivit a akcí; (45) právní služby.

(730) **Nekola Karel**, Ježkova 3222/6, Ústí nad Labem, 40011, CZ

(210) **O-487784**  
(220) 08.08.2011  
(320) 08.08.2011

(511) 5, 29, 30, 32  
(540)



(510) (5) vitamínové přípravky, minerální vody pro léčebné účely, dietetické nápoje upravené pro lékařské účely, doplňky potravy pro lékařské účely, potraviny dietní přizpůsobené pro lékařské účely; (29) mléko, mléčné výrobky, mléčné nápoje s vysokým obsahem mléka, kefir, protein pro lidskou potřebu, syrovátka, tofu, želatina, kumys, jedlé oleje, potravinové doplňky ne pro lékařské účely (zařazené v této třídě) a obsahující látky živočišného původu; (30) pastilky (cukrovinky), mentolové cukroví, čaj, glukóza pro výživu, žvýkací guma ne pro lékařské účely, muesli, příchutě do potravin (s výjimkou esencí a éterických olejů), potravinové doplňky ne pro lékařské účely (zařazené v této třídě) a obsahující látky rostlinného původu; (32) nealkoholické nápoje, přípravky nebo příchutě na výrobu nápojů, koncentráty a sirupy k výrobě nápojů, ovocné nebo zeleninové šťávy a džusy a sirupy, nealkoholické nápoje obohacené vitamíny nebo minerály, iontové a energetické nápoje nealkoholické, proteinové nealkoholické nápoje, dietní nápoje, želatinové nápoje, tablety a prášky na přípravu šumivých nealkoholických nápojů, ovocné nebo zeleninové nealkoholické nápoje, nealkoholické nápoje s příchutí ovoce a zeleniny, minerální vody, pramenité vody, sodová voda, voda, šumivé nealkoholické nápoje, míchané nápoje nealkoholické, rajčatová šťáva jako nápoj, aperitivy nealkoholické.

(730) **Bukvic Josef Bc.**, Ohrazenice 188, Turnov, 51101, CZ

(740) Václav Müller, patentový zástupce, Filipova 2016, Praha 4, 14800

(210) **O-487846**  
(220) 10.08.2011  
(320) 10.08.2011  
(511) 24, 35, 40  
(540)

## PAPILLONS

(510) (24) tkaniny a textilní výrobky spadající do této třídy, textilní ručníky, osušky, žínky, utěrky a ubrusy, ložní pokrývky, prostěradla; (35) zprostředkování obchodní činnosti pro výrobky uvedené ve třídě 24, marketing, export, import, propagační a reklamní činnost; (40) úprava a zpracování textilu.

(730) **PAPILLONS a.s.**, Hradecká 387, Králíky, 56169, CZ

(740) PROPATENT, Ing. Vlasta Sedláčková, Ke Kateřinkám 1393, Praha 4, 14900

(210) **O-487847**  
(220) 10.08.2011  
(320) 10.08.2011  
(511) 5  
(540)

## OPTIVE PLUS

(510) (5) oční kapky.

(730) **Allergan, Inc.**, 2525 Dupont Dirve, Irvine, 92612, CA, US

(740) Čermák a spol., JUDr. Karel Čermák, advokát, Národní 32, Praha 1, 11000

(210) **O-487863**  
(220) 11.08.2011  
(320) 11.08.2011  
(511) 41, 42  
(540)



SPOJENÁ AKREDITAČNÍ KOMISE

- (510) (41) konzultační, mediální, populárně-výchovná, vzdělávací a publikační činnost v oblasti řízení kvality a bezpečí zdravotní péče, činnost vedoucí k prohlubování etických a morálních kvalit při poskytování zdravotní péče, publikace akreditačních standardů (kritérií pro posuzování kvality a bezpečí zdravotnických zařízení); (42) posuzování kvality zdravotnických zařízení, vývoj akreditačních standardů (kritérií pro posuzování kvality a bezpečí zdravotnických zařízení), vývoj a využívání SW pro hodnocení kvality a bezpečí zdravotnických zařízení.
- (590) Barevná
- (730) **Spojená akreditační komise**, Nad Panenskou 4/164, Praha 6, 16900, CZ

letáky, katalogy, vstupenky, programy, plakáty včetně plakátů velkoplošných; (35) reklamní a propagační činnost, služby, zejména pořádání výstav a veletrhů k reklamním a obchodním účelům, informační činnost v oblasti reklamy a výstav v rámci této třídy, tvorba reklamy na billboardech, průzkumy a analýzy trhu, to vše v oblasti výstavnictví; (41) výchovná, vzdělávací a zábavní činnost, poskytování a výměna odborných informací v oblasti vzdělávání, zejména pořádání školení, kurzů, konferencí, symposií a přednášek, organizování a pořádání soutěží, výstav ke vzdělávacím, kulturním, výchovným a zábavním účelům, odborné poradenství, vztahující se k organizování vzdělávacích, kulturních, výchovných a zábavních výstav.

- (590) Barevná
- (730) **ABF, a.s.**, Mimoňská 645, Praha 9, 19000, CZ

- (210) **O-487898**
- (220) 12.08.2011
- (320) 12.08.2011
- (511) 9, 35, 37, 42
- (540)



- (210) **O-487905**
- (220) 12.08.2011
- (320) 12.08.2011
- (511) 16, 35, 41
- (540)



- (510) (9) softwarové produkty, zejména počítačové programy, databáze a manuály (programová dokumentace) v elektronické podobě, hardwarové produkty; (35) obchodní a zprostředkovatelská činnost v oblasti výpočetní techniky; (37) servisní činnost v oblasti výpočetní techniky pro hardwarové produkty; (42) servisní činnost v oblasti výpočetní techniky pro softwarové produkty.
- (730) **DAQUAS spol. s r.o.**, Anny Letenské 7, Praha 2, 12000, CZ

(510) (16) tiskoviny všeho druhu, například noviny, časopisy, brožury, letáky, katalogy, vstupenky, programy, plakáty včetně plakátů velkoplošných; (35) reklamní a propagační činnost, služby, zejména pořádání výstav a veletrhů k reklamním a obchodním účelům, informační činnost v oblasti reklamy a výstav v rámci této třídy, tvorba reklamy na billboardech, průzkumy a analýzy trhu, to vše v oblasti výstavnictví; (41) výchovná, vzdělávací a zábavní činnost, poskytování a výměna odborných informací v oblasti vzdělávání, zejména pořádání školení, kurzů, konferencí, symposií a přednášek, organizování a pořádání soutěží, výstav ke vzdělávacím, kulturním, výchovným a zábavním účelům, odborné poradenství, vztahující se k organizování vzdělávacích, kulturních, výchovných a zábavních výstav.

- (590) Barevná
- (730) **ABF, a.s.**, Mimoňská 645, Praha 9, 19000, CZ

- (210) **O-487903**
- (220) 12.08.2011
- (320) 12.08.2011
- (511) 29, 30, 35
- (540)



- (210) **O-487931**
- (220) 15.08.2011
- (320) 15.08.2011
- (511) 30
- (540)



- (510) (29) mléko, mlékárenské výrobky a mléčné nápoje, mléčné krémy, sušené mléko a sušené výrobky na bázi mléka a syrovátky, smetana, mražené krémy na bázi mléka, mléčné kysané výrobky, mlékárenské výrobky s obsahem kávy, mléčné dezerty; (30) kávové, kakaové a čokoládové nápoje a koktejly, káva s mlékem; (35) zprostředkovatelská činnost v oblasti obchodu a export a import výrobků uvedených ve tř. 29 a 30.
- (730) **SIMANDL, spol. s r.o.**, Dolní Marklovice 321, Petrovice u Karviné, 73572, CZ
- (740) Ing. Petr Soukup, patentový zástupce, Videňská 8, Olomouc, 77200

(510) (30) káva, čaj, kakao, cukr, rýže, tapioka, ságo, kávové náhražky, mouka a přípravky z obilnin, chléb, pečivo, cukrovinky, zmrzlina, med, sirup melasový, droždí, prášky do těsta.

(730) **Veselý Roman**, Keřová 706/17, Brno, 64100, CZ

(740) Mgr. Pavel Cikánek, advokát, Rooseveltova 6/8, Brno, 60200

- (210) **O-487904**
- (220) 12.08.2011
- (320) 12.08.2011
- (511) 16, 35, 41
- (540)



- (210) **O-487933**
- (220) 15.08.2011
- (320) 15.08.2011
- (511) 32, 33
- (540)

**MORITZ**

(510) (32) nealkoholické nápoje s výjimkou piv; (33) alkoholické nápoje s výjimkou piv.

(730) **FRUKO - SCHULZ s.r.o.**, Jiráskovo předměstí 629/III, Jindřichův Hradec, 37701, CZ

- (510) (16) tiskoviny všeho druhu, například noviny, časopisy, brožury,

- (210) **O-487935**
- (220) 15.08.2011

(320) 15.08.2011  
(511) 3, 5  
(540)

## NEOCIDE

(510) (3) mýdla a sprchové gely, kosmetika; (5) biocidní přípravky, dezinfekční přípravky.  
(730) Neofyt spol. s r.o., Pražská 442, Stříbrná Skalice, 28167, CZ  
(740) Langrova, s.r.o., Skrětova 48, Plzeň, 31200

(210) **O-487942**  
(220) 15.08.2011  
(320) 15.08.2011  
(511) 16, 35, 41, 43  
(540)



(510) (16) tiskoviny všeho druhu včetně propagačních materiálů, katalogy, fotografie, plakáty, neperiodický tisk, programy, bulletiny, drobné propagační předměty, vše spadající do této třídy; (35) reklama, propagace, inzerce všemi druhy médií, marketing, internetový obchod, maloobchod a velkoobchod provozovaný mimo řádné provozovny, vše s potravinářskými výrobky a reklamními předměty, zprostředkovatelská, obstaravatelská, poradenská a konzultační činnost v uvedených oblastech; (41) pořádání a organizování veřejných produkcí, společenských, zábavních, kulturních a sportovních akcí, zejména cirkusových, varietních a kabaretních vystoupení, vizuální umění pro veřejnost, spočívající v provozování hudby, tance, komedie, veřejné produkci artistů, klaunů, kouzelníků, drezůře zvířat a podobně, nakladatelská a vydavatelská činnost, promítání a půjčování audiovizuálních děl, vydávání publikací, vydávání elektronických knih a časopisů, výchovná a školicí činnost jako například vedení a organizování kurzů, školení, seminářů, sympozií, vzdělávacích výstav, instruktážní a výchovné výcviky, gymnastický výcvik, dětské školy, zprostředkovatelská a poradenská činnost v uvedených oblastech; (43) hostinská činnost jako bufety, kavárny, bary a střediska rychlého občerstvení.

(590) Barevná  
(730) Kaiser Artur, Karlovo nám. 287/18, Praha 2, 12000, CZ  
(740) Ing. Michal Jupa, patentový zástupce, Na Baních 1385, Praha 5 - Zbraslav, 15600

(210) **O-487945**  
(220) 15.08.2011  
(320) 15.08.2011  
(511) 16, 20, 40  
(540)



(510) (16) papír, lepenka a výrobky z těchto materiálů, které nejsou zařazeny do jiných tříd, tiskárenské výrobky, potřeby pro knižní vazby, fotografie, papírenské zboží, lepidla pro papírenství nebo domácnost, materiál pro umělce, štetce, psací stroje a kancelářské potřeby (vyjímaje nábytek), učební a vyučovací pomůcky s výjimkou přístrojů, plastické obaly (nezařazené do jiných tříd), tiskařské typy, štočky; (20) nábytek, zrcadla, rámy, výrobky nejmenované v jiných třídách ze dřeva, korku, rákosu, vrbového proutě, z rohu, kosti, slonoviny, z kostic, želvoviny, jantaru, perletí, mořské pěny, náhražky všech těchto materiálů nebo náhražky z plastických hmot; (40) zpracování materiálů.  
(730) Novák Petr Ing., Za Strahovem 48, Praha 6 - Břevnov, 16300, CZ

(210) **O-487954**  
(220) 15.08.2011  
(320) 15.08.2011  
(511) 25  
(540)



(510) (25) ponožky a punčochové zboží.  
(590) Barevná  
(730) Suleymanov Yunus, Břežanecká 832/5, Praha 5, 15800, CZ

(210) **O-487976**  
(220) 16.08.2011  
(320) 16.08.2011  
(511) 1, 4, 5, 7, 12, 19, 22, 29, 30, 31, 32, 35, 36, 37, 40, 44  
(540)



(510) (1) agrochemikálie, s výjimkou fungicidů, herbicidů, insekticidů a přípravků na hubení parazitů, enologické baktericidní látky (chemické přípravky pro použití při výrobě a ošetřování vína), bramborová moučka pro průmyslové účely, dusíkaté vápno (hnojivo), výplně pro dutiny stromů (lesnictví), fermenty a mléčné kvasinky pro chemické účely, fosfáty (hnojiva), chemické přísady do fungicidů, guáno (hnojivo), přípravky pro hnojení, hnojiva, hnojiva pro zemědělství, humus, chemické přípravky zemědělské, s výjimkou fungicidů, herbicidů, insekticidů a přípravků na hubení parazitů, chemikálie pro lesnictví, s výjimkou fungicidů, herbicidů, insekticidů a přípravků pro hubení parazitů, karbonyl pro ochranu rostlin, přípravky proti klíčivosti zeleniny, kompost, lesní hrabanka, chemické látky pro kvašení vína, přípravky na ochranu květin, lepkavé přípravky pro ošetřování stromů, lepkavé přípravky štěpařské pro ošetřování stromů, přípravky z mikroorganismů jiné než pro lékařské a zvěrolékařské použití, chladicí kapaliny pro motory vozidel, vedlejší produkty při zpracování obilnin pro průmyslové účely, přípravky na ochranu květin, ochranné chemické přípravky k prevenci proti sněžení obilně, hormony pro urychlení dozrávání ovoce, chemické přípravky pro prevenci plísně, padlí, chemické látky na konzervování potravin, oleje pro konzervaci potravin, průmyslové chemikálie, přípravky obsahující prvky stopové pro rostliny, přípravky pro zlepšování půdy, půda, humus, rašelina (hnojivo), preventivní ochranné chemické přípravky pro révu vinnou, přípravky na regulaci růstu rostlin, saze pro průmyslové nebo zemědělské účely, mořidla na ochranu semena, sladová bílkovina, soli (hnojiva), soli (chemické přípravky), struska (hnojivo), bezzeminné rostlinné substráty, superfosfáty (hnojiva), štěpařské vosky (tmely), štěpařské vosky na stromy, vinný alkohol, chemické přípravky pro fermentaci vína, přípravky na čerání vína, vosk a tmel na štěpování a roubování stromů, zahradnické chemikálie, s výjimkou fungicidů, herbicidů, insekticidů a přípravků proti parazitům, zásady (chemické látky, hydroxidy, louhy), zemědělská hnojiva, zemina pro přestování, zeminy vzácné, chemické přípravky pro zkvalitnění půdy; (4) oleje pro odstranění bednění (stavebnictví), dřevěné brikety, palivové brikety, brikety rašelinové (palivo), brikety uhelné, dřevěné brikety, dřevěné uhlí (palivo), dřevo palivové, elektrická energie, generátorový plyn, mazací oleje, mazací tuky, mazadla, mazut, minerální paliva, aditiva, s výjimkou chemikálií do motorových paliv, nafta motorová, nafta topná, olej jako palivo, olej motorový, olej řepkový pro průmyslové účely, olej slunečnicový pro průmyslové účely, přípravky z oleje sójového proti přilnavosti kuchyňského nádobí, oleje mazací, oleje průmyslové, olejový plyn, paliva, pohonné

látky, palivové dřevo, palivový olej, plyn generátorový, plyn ztužený (palivo), plyny palivové, pohonné látky, těkavé pohonné směsi, nechemické přísady do motorových paliv, brikety z rašeliny jako palivo, rašelina (palivo), řepkový olej pro průmyslové účely, třísky dřevěné pro zapalování, tuky průmyslové, uhlí dřevěné (palivo), vazelína pro průmyslové účely, ztužené plyny (palivo); (5) alkohol pro léčebné účely, bakteriální přípravky pro lékařské a zvěrolékařské účely, bakteriologické přípravky pro lékařské a zvěrolékařské účely, biocidy (pesticidy), bujóny (živné půdy) pro bakteriologické kultury, léčivé byliny, cement (mel) na zvířecí kopyta, chemická čidla pro lékařské a zvěrolékařské účely, dezinfekční přípravky pro hygienické účely, přípravky na mytí dobytka, enzymatické přípravky pro zvěrolékařské účely, enzymy pro zvěrolékařské účely, herbicidy, hojivé (léčivé) houby (ne potraviny), chemická čidla pro lékařské a zvěrolékařské účely, chemické prostředky pro léčení révy vinné, chemické přípravky pro zvěrolékařské účely, insekticidy, semena pro umělou inseminaci, jedy, karbol (přípravek na hubení parazitů), knoty sírové pro dezinfekci, přísady do krmiva pro lékařské účely, kultury mikroorganismů pro lékařské a zvěrolékařské účely, léčiva pro zvěrolékařské účely, léky tekuté, lepicí přípravky na chytání much (mucholapky), lněná semena mletá pro farmaceutické účely, kultury mikroorganismů pro lékařské a zvěrolékařské účely, mikroorganismy pro použití v lékařství a zvěrolékařství, přípravky pro hubení much, chemické přípravky proti mšicím, přípravky na hubení myši, přípravky pro mytí zvířat, chemické přípravky proti obilné sněti, vedlejší produkty zpracování obilnin pro lékařské účely, protiparazitické obojky pro zvířata, oleje proti ovádům, přípravky proti parazitům, pesticidy, pesticidy (přípravky pro hubení škůdců), chemické přípravky pro ošetřování plísní, jedy na potkany a krysy, protiparazitické přípravky, přípravky na hubení roztočů, přísady do krmiv pro lékařské účely, přípravky pro sterilizaci půdy, jedlá rostlinná vlákna, ne pro výživu, sladové mléčné nápoje pro lékařské účely, přípravky na hubení slimáků, spermie pro umělou inseminaci, sterilizační přípravky, přípravky pro hubení škůdců, tuk mléčný, tuky pro zvěrolékařské účely, uspávací přípravky, vitamínové přípravky, vymývací přípravky, lotiony pro psy, zvěrolékařské přípravky; (7) brány zemědělské, buldozéry, centrifugy, čerpadla (části strojů, motorů a hnačích strojů), čističí filtry ochlazovacího vzduchu (pro motory), čističky obilí, dojíací stroje, strukové gumy (odsávačky) pro dojíací stroje, dopravníky (stroje), dopravníky pásové, drtiče (stroje), filtry (části strojů nebo motorů), fukary (obilní odstředivky), fukary na obilí, hrabací stroje (hrabačky), hrábě pro hrabací stroje, jeřáby, mechanizované krmiče pro dobytek, kultivátory (stroje), lihně umělé pro kuřata, lisovací stroje, lisovací stroje na odpad, stroje na lisování, vakuování a dopravu obilí, lisy na vinné hrozny, lisy na krmivo, lisy na víno, loupací stroje, loupací stroje na kukuřici a zrna, stroje na loupání obilí, manipulační zařízení pro nakládání a vykládání, mechanické ruční nástroje a nářadí, mechanizované krmiče pro dobytek, míchací zařízení, mizdrící stroje, mlátičky, mlecí stroje, mlékárenské stroje, mlýny (stroje), motorové kultivátory, dmýchadla nebo fukary na lisování, odsávání a dopravu obilí, stroje na loupání obilí, obilní mlýny, obilní mlýny (stroje), obilní žací stroje, obrabeče sena (stroje), čističí zařízení pro odprašnění, odstopkovačky (stroje), odstředivky na smetanu nebo mléko, pásové dopravníky, pily (stroje), plecí stroje, plečky (stroje), pluhy, radlice pro pluhy, pluhy na odstraňování drnů, práškovací stroje, radlice, rozprašovače (stroje), rypadla, řezací stroje, řezačky na slámu, nože pro řezačky slámy, řezné nože pro řezačky, samovazače obilní, secí stroje, sekačky na trávu (stroje), vázací stroje na seno, síta (stroje nebo části strojů), spojovací části (části strojů), strouhací stroje na zeleninu, sušicí stroje, škrabací stroje na zeleninu, třídící a loupací stroje, třídící stroje, třídící obilí, vzduchové kompresory (zařízení garáží), zásobníky s mechanickým výsypem, zavlažovací stroje pro zemědělské účely, zdvihací zařízení (stroje), zemědělské dopravníky, zemědělské nářadí velké (s výjimkou ručního), zemědělské stroje, žací a vázací stroje, žací mlátičky, žací stroje; (12) pneumatiky, přívěsy (tažná zařízení pro vozidla), přívěsy za vozidla, traktory, podvozky vozidel; (19) beton, stavební prvky z betonu, desky z cementu, cement, cihly, dlažba nekovová, dlaždice (nekovové), nekovové trubky pro drenáže, stavební dřevo, užitkové dřevo, nekovové výplně pro dveře, nekovové zárubně pro dveře, kámen, střešní krokve, krytiny střešní (nekovové), latě, lepenka pro stavební účely, stavební malta,

nosníky (nekovové), okna nekovová, omítky, nekovové stavební panely, písek, kromě písku slévárenského, prkna (stavební dřevo), nekovové rámy okenní, roury kameninové, řezivo, stavební sklo, stáje, dřevo pro stavby, nekovové hmoty pro stavby, kámen pro stavby, nekovové panely pro stavby, papír pro stavby, plst pro stavby, sklo pro stavby, stavební hmoty (nekovové), stropy (nekovové), nekovové krytiny na střechy, nekovové tašky na střechy, šterk, trámy (nekovové), trubky kameninové, trubky vodovodní (nekovové), tvárnice, vápno, vrata nekovová, nekovové výztuže (pro stavebnictví), nekovové zárubně dveří, nekovové zastřešení obsahující solární články, žáruvzdorné nekovové stavební materiály, nekovové žlaby okapní; (22) provazy, lana, struny, šňůry, přize nekovová na použití v zemědělství, pytle na přepravu a uskladnění volně loženého (sypaného) zboží, rouno ovčí, surový len, vlákna nekovová na použití v zemědělství, vozové plachty; (29) bílkoviny jako potrava, drůbež (neživá), hrách konzervovaný, hranolky (bramborové), jedlé oleje, jedlé tuky, klobásy, salámy, párky, konzervy masové, konzervy zeleninové, kukuřičný olej, máslo, maso, maso konzervované, mléčné nápoje (s vysokým obsahem mléka), mléčné výrobky, mléko, olej řepkový jedlý, ryby, s výjimkou živých, jedlý slunečnicový olej, smetana, syrovátka, sýry, tvaroh, vejce, vepřové maso, vepřové sádlo, zvěřina; (30) loupáný ječmen, mletý ječmen, mouka z ječmene, koření, mletá kukuřice, pražená kukuřice, kukuřičná mouka, kukuřičný šrot, loupáný oves, med, potravinářská mouka, výrobky z mouky, mletý oves, ovesná mouka, ovesné vločky, potraviny z mouky, výrazková pšeničná mouka, semolina (pšeničná hrubá mouka), slad pro lidskou spotřebu, sladový výtažek jako potrava, sójová mouka, tapioková mouka jako potrava, kukuřičné vločky, výrobky z obilnin; (31) bílkoviny (proteiny) pro zvířata, bobule (čerstvé ovoce), brambory čerstvé, bylinky čerstvé polévkové jako koření, cibule čerstvá (zelenina), čerstvé ovoce, čočka (čerstvá), potrava pro dobytek, droždí pro dobytek, drůbež (živá zvířata), drůbež na chov, dřevo surové, fazole čerstvé, hospodářská zvířata, přípravky na výkrm hospodářského zvířectva, houby čerstvé, hrách čerstvý, hrozny čerstvé, chmel, chmelové šišky, chovatelské a pěstitelské produkty, chovná drůbež, ječmen, keře, křoví, kmeny stromů, krmiva suchá pro zvířata, přísady do krmiva ne pro lékařské účely, vápno do krmiva pro zvířata, krmivo suché, krmivo, píce, krmné směsi na výkrm hospodářských zvířat, kukuřice, kulatina dřevěná neodkorněná, kultura houbová na výsev (podhoubí), kůra surová, kvasnice pro dobytek, lihovarnický odpad pro živočišnou spotřebu, mláto, moučka arašidová pro zvířata, moučka lněná (suché krmivo), moučka pro zvířata, moučka rybí pro zvířecí spotřebu, moučka rýžová jako krmivo, mulč slaměný (materiál na přikrytí povrchu půdy), přípravky pro nosnice, drůbež, obilná zrna v nezpracovaném stavu, obilninové zbytkové produkty pro živočišnou spotřebu, okurky, olejnatá pokrutina, ořechy, otruby, otruby jako krmná směs pro živočišnou spotřebu, ovce setý, ovoce čerstvé, pokrutina kukuřičná pro dobytek, pokrutina olejnatá, pokrutina řepková pro dobytek, pokrutiny arašidové pro zvířata, potrava pro domácí zvířata, potrava pro hovězí dobytek, potrava pro zvířata, proteiny pro živočišnou spotřebu, přípravky posilující pro zvířata, přísady do krmiv, ne pro lékařské účely, pšenice, rostlinná semena, rostliny, ryby živé, řepa jedlá, řezivo neočištěné od kůry, sadba, sazenice, semena rostlin, seno, sezam, slad na výrobu piva a lihovin, sláma jako krmivo, sláma jako podestýlka, stelivo (výrobky pro zvířata), stromečky vánoční, stromy (jako rostliny), kmeny stromů, suché krmivo, surová kůra, šrot pro zvířata, trávníky přírodní, třtina cukrová, vedlejší produkty při zpracování obilnin pro živočišnou spotřebu, přípravky pro výkrm zvířat, výkrmovací přípravky pro zvířata, zelenina čerstvá, zrna obilná v nezpracovaném stavu, zrní (obilniny), zrní (semena), zrní pro živočišnou spotřebu, krmivo pro zvířata, zvířata hospodářská, zvířata živá, žito; (32) výtažky z chmele na výrobu piva; (35) dodavatelské služby pro třetí osoby (nákup výrobků a služeb pro jiné podniky), maloobchodní a velkoobchodní nákup a prodej výrobků zařazených ve třídách 1, 4, 5, 7, 12, 19, 22, 29, 30, 31, 32, pomoc při řízení obchodní činnosti, poradenství při vedení podniků; (36) burzovní makléřství, pronájem bytů, pronájem farem, důchodové fondy, finanční řízení, kapitálové investice, investování kapitálu, koupě na splátky (financování), leasing, inkasování nájemného, nákup na splátky, zprostředkování nemovitostí, obchodování s nemovitostmi, pronájem a správa nemovitostí, pronajímání kanceláří (nemovitosti), financování půjček, správa majetku a

nemovitostí; (37) opravy automobilů, pronajímání bagrů a rypadel, instalace dveří a oken, izolování staveb, údržba a opravy motorových vozidel, pokrývačské služby (práce), pronájem stavebních strojů a zařízení, servisní stanice vozidel (doplňování paliva a údržba), stavby a opravy skladů, izolace staveb, stavebnictví, stavitelství, montáž, údržba a opravy stroje, údržba vozidel, zednické služby; (40) mletí, mlynářství, porážka zvířat, zmrazování potravin, rafinace, čištění, řezání pilou, výroba energie; (44) letecké a povrchové rozmetávání hnojiv a jiných chemikálií pro zemědělství, chov zvířat, léčení stromů, ničení plevele, ničení škůdců v zemědělství, pronájem zemědělských nástrojů a zařízení, rostlinné školky, léčení stromů, údržba trávníků, veterinární pomoc, zahradnické služby, zahradnictví, půjčování zemědělských nástrojů a zařízení.

(730) **AGRO 2000 s.r.o.**, U Barborky 1, Třebíč, 67401, CZ

(210) **O-487994**

(220) 04.03.2011

(320) 04.03.2011

(511) 5

(540)

## ARCALYST

(510) (5) injekční farmaceutické přípravky a látky pro léčbu zánětlivých onemocnění a poruch, injekční farmaceutické přípravky a látky pro léčbu imunologických onemocnění a poruch včetně zánětů souvisejících s onemocněním dnou, látky pro léčbu srdce a oběhových nemocí, vysokého tlaku, kardiovaskulárních nemocí, urologických nemocí, gastrointestinálních poruch, metabolických nemocí včetně dny, chronických okluzivních chorob periferních arterií a pro léčbu poruch.

(730) **Regeneron Pharmaceuticals, Inc. společnost řízená dle práva státu New York**, 777 Old Saw Mill River Road, Tarrytown, NY 10591-6707, NY, US

(740) Společná advokátní kancelář Všečeka Zelený Švorčík Kalenský a partneři, JUDr. Petr Kalenský, Hálkova 2, Praha 2, 12000

(210) **O-488028**

(220) 17.08.2011

(320) 17.08.2011

(511) 7, 25, 40

(540)



(510) (7) stroje pro potisk oděvů, tiskárenské matice a vzory; (25) oděvy všeho druhu, zejména košile, trička, čepice, klobouky, boty; (40) barvení a potisk oděvů.

(730) **OP TIGER, spol. s r.o.**, Jeseniova 69, Praha 3, 13000, CZ

(740) Advokát, Mgr. Ing. Marek Němec, Nádražní 106, Sedlčany, 26401

(210) **O-488065**

(220) 18.08.2011

(320) 31.03.2011

(511) 9

(540)

## JACQUES LAMONT

(510) (9) optické přístroje a nástroje, oční přístroje a nástroje - v rámci této třídy, součásti a příslušenství pro výše uvedené výrobky, dioptrické brýle, čočky, pouzdra na brýle, skřípce, sluneční brýle, brýle, brýlové obroučky, brýlové řetízky, držáky na brýle, podstavce na brýle, brýlová skla, monokly, oční stínítka a oční clony, výrobky pro ochranu očí při sportování - v rámci této třídy, zvětšovací skla, kontaktní čočky, pouzdra, schránky a držáky na kontaktní čočky, součásti a příslušenství pro všechny uvedené výrobky, přičemž žádný z uvedených výrobků není fotografickým přístrojem a nástrojem.

(730) **Continental Eyewear Limited**, P.O.Box No. 8, Prescott, Merseyside, GB

(740) Rott, Růžička & Guttman Patentové, známkové a advokátní kanceláře, JUDr. Vladimír Rott, Vinohradská 37, Praha 2, 12000

(210) **O-488119**

(220) 22.08.2011

(320) 22.08.2011

(511) 35, 41, 43

(540)

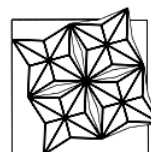

INDUSTRIAL

(510) (35) organizování výstav (k reklamním či komerčním účelům), pronájem reklamních ploch; (41) výstavy (nikoli k reklamním či komerčním účelům), organizování kulturních a vzdělávacích výstav, vzdělávání a zábavní činnost; (43) kavárny, pronájem jednacích místností.

(730) **ICMC, spol. s r.o.**, Mitrovická 114, Ostrava - Stará Bělá, 72400, CZ

(740) **AHA TRADING s.r.o.**, Nádražní 545/166, Ostrava - Přívoz, 70200

(210) **O-488262**

(220) 27.08.2011

(320) 27.08.2011

(511) 25

(540)

## Star Socks

(510) (25) dámské, pánské a dětské ponožky, podkolenky, punčochy, punčocháče.

(730) **Le Thi Thu Hang**, Levského 3187/6, Praha 4 - Modřany, 14300, CZ

(740) Loskotová & partneři, patentová a známková kancelář, Ing. Jarmila Loskotová, K Závětinám 727, Praha 5, 15500

(210) **O-488272**

(220) 29.08.2011

(320) 29.08.2011

(511) 9, 16, 35, 36, 37, 38, 41, 42, 43

(540)



JIŽNÍ CENTRUM BRNO

(510) (9) přístroje pro záznam, převod, reprodukci zvuku nebo obrazu, magnetické nosiče zvukových záznamů, gramofonové desky; (16) papír, lepenka a výrobky z těchto materiálů, které nejsou zařazeny do jiných tříd, tiskárenské výrobky, potřeby pro knižní vazby, fotografie, papírenské zboží, plastické obaly (nezařazené do jiných tříd), tiskařské typy, štočky; (35) propagační činnost, reklama, pomoc při řízení obchodní činnosti, obchodní administrativa, kancelářské práce; (36) pojištění, služby finanční, služby peněžní, služby nemovitostní; (37) stavebnictví, opravy, instalační služby; (38) spoje (komunikace); (41) výchova, vzdělávání, zábava, sportovní a kulturní aktivity; (42) vědecké a technologické služby a související výzkum a projektování, analytické a výzkumné služby v průmyslu, navrhování a vývoj počítačového hardware a software; (43) služby zajišťující stravování a nápoje, dočasné ubytování.

(590) Barevná

(730) **JIŽNÍ CENTRUM BRNO, a.s.**, Zvonarka 5, Brno, 60200, CZ

(210) **O-488415**

(220) 02.09.2011

(320) 02.09.2011

(511) 35, 41

(540)



(510) (35) veletrhy a výstavy k obchodním a reklamním účelům, reklamní, inzertní a propagační služby spojené s pořádáním veletrhů a výstav, reklama, reklama on-line v počítačové síti, reklamní agentury, reklamní texty (psaní, vydávání, zveřejňování, oznámení, vyhlášení, publikování); (41) veletrhy a výstavy neobchodní.

(590) Barevná

(730) **TERINVEST, spol. s r.o.**, Americká 459/27, Praha 2, 12000, CZ

(590) Barevná

(730) **MOKATE Czech s.r.o.**, Počernická 96, Praha 10, 10800, CZ

(740) Mgr. Václav Pacl, Okrajová 1416/4 1416/4, Havřířov-Podlesí, 73601

(210) **O-488417**

(220) 02.09.2011

(320) 02.09.2011

(511) 43

(540)

## Hotel Gabriela

(510) (43) poskytování ubytovacích služeb v zařízení hotelového typu, hostinská činnost.

(730) **Karolstav s.r.o.**, Nechvílova 1857, Praha 4, 14800, CZ

(210) **O-488433**

(220) 02.09.2011

(320) 02.09.2011

(511) 5, 29, 30, 35, 40

(540)

(210) **O-488432**

(220) 02.09.2011

(320) 02.09.2011

(511) 5, 29, 30, 35, 40

(540)



(510) (5) výrobky dietetické a diabetické pro léčebné účely, dietetické, farmaceutické a výživové potraviny, potraviny pro batolata, děti a nemocné pro léčebné účely, bezpečkové pečivo a bezpečkové potraviny, pekařské výrobky pro zvláštní výživu, cukrovinky s léčivými přísadami, vitamínové, minerální (včetně stopových prvků) a výživové doplňky potravy, pro léčebné účely, přírodní léčivé výtažky, poživatiny pro doplnění redukčních diet nebo přípravků pro hubnutí, vše s léčebnými účinky, přípravky s léčebnými účinky, obsahující biochemické katalyzátory, zejména pro fyzicky aktivní osoby, rekonvalescenty a nemocné, potravní doplňky pro posílení imunity organismu a zlepšení zdraví pro léčebné účely; (29) mléko, vejce a výrobky z nich, spadající do této třídy, oleje a jedlé tuky, tukové náhražky, suroviny a polotovary pro pekařskou a cukrářskou výrobu spadající do této třídy, texturované proteiny a směsi z nich pro humánní využití, ostatní speciální komponenty a výrobky pro zušlechťování poživatin v rámci této třídy, obilní klíčky, ovoce mražené, sušené, zavařené, konzervované, kompotové a kandované, ovocná dřeň, želé a želatina, džemy a marmelády, hrozinky, zákusky vyrobené z ovoce, potravinové doplňky ne pro lékařské účely (zařazené v této třídě) a obsahující látky živočišného původu, jádra ořechů a oříšků, datle, pomazánky s ořechovým nebo nugátovým základem; (30) potraviny rostlinného původu, připravené pro konzumaci nebo konzervování, jakož i stimulanty pro zlepšení chutě potravin, pečivové hmoty k dalšímu zpracování, pekařské a cukrářské výrobky, z nich především vaflé, oplatky a jemné pečivo pro rychlé občerstvení s použitím tuku, vajec, mléka, džemu, citronů, ořechů, kaka, čokolády, cukru a koření, pekařské a cukrářské výrobky k dopečení, výrobky zdravé a racionální výživy, přírodní vlákniny, káva, kávové náhražky a přísady, čaj, kakao a kakaové přípravky a výrobky, čokoláda, fondán, cukr, med, droždí, kypřicí prášky, koření a jeho směsi, potravinářské zahušťovače, těsta a plnicí masy a náplně do pekařských a cukrářských výrobků, zmrzlina,

potravinové doplňky v rámci této třídy, nikoliv pro léčebné účely, trestí a výtažky do potravin, nikoliv pro lékařské účely, náplně, krémy a polevy, přípravky z obilnin, bio výrobky pekařské, těstářenské a cukrářské; (35) maloobchodní a velkoobchodní služby s výrobky uvedenými ve třídách 5, 29 a 30, shromažďování různého zboží pro třetí osoby (kromě jejich přepravy), v rozsahu zboží tříd 5, 29 a 30, za účelem umožnění spotřebitelům, aby si tyto výrobky mohli pohodlně prohlížet a nakupovat, export a import těchto výrobků, zprostředkovatelská činnost v oblasti obchodu s výrobky uvedenými ve třídách 5, 29 a 30; (40) pekařská a cukrářská činnost a zpracování jejich výrobků, zpracovávání pečivových hmot pro těstářenské, pekařské a cukrářské výrobky, zpracovávání mléka, ovoce, obilovin, luštěnin, semen, olejnin a jejich směsí, výroba oplatkového zboží v rámci této třídy, zmrazování a konzervování potravin, provozování pekařství a cukráren.



(510) (5) výrobky dietetické a diabetické pro léčebné účely, dietetické, farmaceutické a výživové potraviny, potraviny pro batolata, děti a nemocné pro léčebné účely, bezpečkové pečivo a bezpečkové potraviny, pekařské výrobky pro zvláštní výživu, cukrovinky s léčivými přísadami, vitamínové, minerální (včetně stopových prvků) a výživové doplňky potravy, pro léčebné účely, přírodní léčivé výtažky, poživatiny pro doplnění redukčních diet nebo přípravků pro hubnutí, vše s léčebnými účinky, přípravky s léčebnými účinky, obsahující biochemické katalyzátory, zejména pro fyzicky aktivní osoby, rekonvalescenty a nemocné, potravní doplňky pro posílení imunity organismu a zlepšení zdraví pro léčebné účely; (29) mléko, vejce a výrobky z nich, spadající do této třídy, oleje a jedlé tuky, tukové náhražky, suroviny a polotovary pro pekařskou a cukrářskou výrobu spadající do této třídy, texturované proteiny a směsi z nich pro humánní využití, ostatní speciální komponenty a výrobky pro zušlechťování poživatin v rámci této třídy, obilní klíčky, ovoce mražené, sušené, zavařené, konzervované, kompotové a kandované, ovocná dřeň, želé a želatina, džemy a marmelády, hrozinky, zákusky vyrobené z ovoce, potravinové doplňky ne pro lékařské účely (zařazené v této třídě) a obsahující látky živočišného původu, jádra ořechů a oříšků, datle, pomazánky s ořechovým nebo nugátovým základem; (30) potraviny rostlinného původu, připravené pro konzumaci nebo konzervování, jakož i stimulanty pro zlepšení chutě potravin, pečivové hmoty k dalšímu zpracování, pekařské a cukrářské výrobky, z nich především vaflé, oplatky a jemné pečivo pro rychlé občerstvení s použitím tuku, vajec, mléka, džemu, citronů, ořechů, kaka, čokolády, cukru a koření, pekařské a cukrářské výrobky k dopečení, výrobky zdravé a racionální výživy, přírodní vlákniny, káva, kávové náhražky a přísady, čaj, kakao a kakaové přípravky a výrobky, čokoláda, fondán, cukr, med, droždí, kypřicí prášky, koření a jeho směsi, potravinářské zahušťovače, těsta a plnicí masy a náplně do pekařských a cukrářských výrobků, zmrzlina, potravinové doplňky v rámci této třídy, nikoliv pro léčebné účely, trestí a výtažky do potravin, nikoliv pro lékařské účely, náplně, krémy a polevy, přípravky z obilnin bio výrobky pekařské, těstářenské a cukrářské; (35) maloobchodní a velkoobchodní služby s výrobky uvedenými ve třídách 5, 29 a 30, shromažďování různého zboží pro třetí osoby (kromě jejich přepravy), v rozsahu zboží tříd 5, 29 a 30, za účelem umožnění spotřebitelům, aby si tyto výrobky mohli pohodlně

prohlížet a nakupovat, export a import těchto výrobků, zprostředkovatelská činnost v oblasti obchodu s výrobky uvedenými ve třídách 5, 29 a 30; (40) pekařská a cukrářská činnost a zpracování jejich výrobků, zpracovávání pečivových hmot pro těstářenské, pekařské a cukrářské výrobky, zpracovávání mléka, ovoce, obilovin, luštěnin, semen, olejnin a jejich směsí, výroba oplatkového zboží v rámci této třídy, zmrazování a konzervování potravin, provozování pekařství a cukráren.

(590) Barevná  
(730) MOKATE Czech s.r.o., Počernická 96, Praha 10, 10800, CZ  
(740) Mgr. Václav Pacl, Okrajová 1416/4, Havířov-Podlesí, 73601

(210) **O-488434**  
(220) 02.09.2011  
(320) 02.09.2011  
(511) 5, 29, 30, 35, 40  
(540)



(510) (5) výrobky dietetické a diabetické pro léčebné účely, dietetické, farmaceutické a výživové potraviny, potraviny pro batolata, děti a nemocné pro léčebné účely, bezlepkové pečivo a bezlepkové potraviny, pekařské výrobky pro zvláštní výživu, cukrovinky s léčivými přísadami, vitamínové, minerální (včetně stopových prvků) a výživové doplňky potravy, pro léčebné účely, přírodní léčivé výtažky, poživatiny pro doplnění redukčních diet nebo přípravků pro hubnutí, vše s léčebnými účinky, přípravky s léčebnými účinky, obsahující biochemické katalyzátory, zejména pro fyzicky aktivní osoby, rekonvalescenty a nemocné, potravní doplňky pro posílení imunity organismu a zlepšení zdraví pro léčebné účely; (29) mléko, vejce a výrobky z nich, spadající do této třídy, oleje a jedlé tuky, tukové náhražky, suroviny a polotovary pro pekařskou a cukrářskou výrobu spadající do této třídy, texturované proteiny a směsi z nich pro humánní využití, ostatní speciální komponenty a výrobky pro zušlechťování poživatin v rámci této třídy, obilní klíčky, ovoce mražené, sušené, zavařené, konzervované, kompotové a kandované, ovocná dřev, želé a želatina, džemy a marmelády, hrozinky, zákusky vyrobené z ovoce, potravinové doplňky ne pro lékařské účely (zařazené v této třídě) a obsahující látky živočišného původu, jádra ořechů a oříšků, datle, pomazánky s ořechovým nebo nugátovým základem; (30) potraviny rostlinného původu, připravené pro konzumaci nebo konzervování, jakož i stimulanty pro zlepšení chutě potravin, pečivové hmoty k dalšímu zpracování, pekařské a cukrářské výrobky, z nich především vafle, oplatky a jemné pečivo pro rychlé občerstvení s použitím tuku, vajec, mléka, džemu, citronů, ořechů, kakaa, čokolády, cukru a koření, pekařské a cukrářské výrobky k dopečení, výrobky zdravé a racionální výživy, přírodní vlákniny, káva, kávové náhražky a přísady, čaj, kakao a kakaové přípravky a výrobky, čokoláda, fondán, cukr, med, droždí, kypřicí prášky, koření a jeho směsi, potravinářské zahušťovače, těsta a plnicí masy a náplně do pekařských a cukrářských výrobků, zmrzlina, potravinové doplňky v rámci této třídy, nikoliv pro léčebné účely, trestí a výtažky do potravin, nikoliv pro lékařské účely, náplně, krémy a polevy, přípravky z obilnin, bio výrobky pekařské, těstářenské a cukrářské; (35) maloobchodní a velkoobchodní služby s výrobky uvedenými ve třídách 5, 29 a 30, shromažďování různého zboží pro třetí osoby (kromě jejich přepravy), v rozsahu zboží tříd 5, 29 a 30, za účelem umožnění spotřebitelům, aby si tyto výrobky mohli pohodlně prohlížet a nakupovat, export a import těchto výrobků, zprostředkovatelská činnost v oblasti obchodu s výrobky uvedenými ve třídách 5, 29 a 30; (40) pekařská a cukrářská činnost a zpracování jejich výrobků, zpracovávání pečivových hmot pro těstářenské, pekařské a cukrářské výrobky, zpracovávání mléka, ovoce, obilovin, luštěnin, semen, olejnin a jejich směsí, výroba oplatkového zboží v rámci této třídy, zmrazování a konzervování potravin, provozování pekařství a cukráren.

(590) Barevná  
(730) MOKATE Czech s.r.o., Počernická 96, Praha 10, 10800, CZ  
(740) Mgr. Václav Pacl, Okrajová 1416/4, Havířov-Podlesí, 73601

(210) **O-488435**  
(220) 02.09.2011  
(320) 02.09.2011  
(511) 5, 29, 30, 35, 40  
(540)



(510) (5) výrobky dietetické a diabetické pro léčebné účely, dietetické, farmaceutické a výživové potraviny, potraviny pro batolata, děti a nemocné pro léčebné účely, bezlepkové pečivo a bezlepkové potraviny, pekařské výrobky pro zvláštní výživu, cukrovinky s léčivými přísadami, vitamínové, minerální (včetně stopových prvků) a výživové doplňky potravy, pro léčebné účely, přírodní léčivé výtažky, poživatiny pro doplnění redukčních diet nebo přípravků pro hubnutí, vše s léčebnými účinky, přípravky s léčebnými účinky, obsahující biochemické katalyzátory, zejména pro fyzicky aktivní osoby, rekonvalescenty a nemocné, potravní doplňky pro posílení imunity organismu a zlepšení zdraví pro léčebné účely; (29) mléko, vejce a výrobky z nich, spadající do této třídy, oleje a jedlé tuky, tukové náhražky, suroviny a polotovary pro pekařskou a cukrářskou výrobu spadající do této třídy, texturované proteiny a směsi z nich pro humánní využití, ostatní speciální komponenty a výrobky pro zušlechťování poživatin v rámci této třídy, obilní klíčky, ovoce mražené, sušené, zavařené, konzervované, kompotové a kandované, ovocná dřev, želé a želatina, džemy a marmelády, hrozinky, zákusky vyrobené z ovoce, potravinové doplňky ne pro lékařské účely (zařazené v této třídě) a obsahující látky živočišného původu, jádra ořechů a oříšků, datle, pomazánky s ořechovým nebo nugátovým základem; (30) potraviny rostlinného původu, připravené pro konzumaci nebo konzervování, jakož i stimulanty pro zlepšení chutě potravin, pečivové hmoty k dalšímu zpracování, pekařské a cukrářské výrobky, z nich především vafle, oplatky a jemné pečivo pro rychlé občerstvení s použitím tuku, vajec, mléka, džemu, citronů, ořechů, kakaa, čokolády, cukru a koření, pekařské a cukrářské výrobky k dopečení, výrobky zdravé a racionální výživy, přírodní vlákniny, káva, kávové náhražky a přísady, čaj, kakao a kakaové přípravky a výrobky, čokoláda, fondán, cukr, med, droždí, kypřicí prášky, koření a jeho směsi, potravinářské zahušťovače, těsta a plnicí masy a náplně do pekařských a cukrářských výrobků, zmrzlina, potravinové doplňky v rámci této třídy, nikoliv pro léčebné účely, trestí a výtažky do potravin, nikoliv pro lékařské účely, náplně, krémy a polevy, přípravky z obilnin, bio výrobky pekařské, těstářenské a cukrářské; (35) maloobchodní a velkoobchodní služby s výrobky uvedenými ve třídách 5, 29 a 30, shromažďování různého zboží pro třetí osoby (kromě jejich přepravy), v rozsahu zboží tříd 5, 29 a 30, za účelem umožnění spotřebitelům, aby si tyto výrobky mohli pohodlně prohlížet a nakupovat, export a import těchto výrobků, zprostředkovatelská činnost v oblasti obchodu s výrobky uvedenými ve třídách 5, 29 a 30; (40) pekařská a cukrářská činnost a zpracování jejich výrobků, zpracovávání pečivových hmot pro těstářenské, pekařské a cukrářské výrobky, zpracovávání mléka, ovoce, obilovin, luštěnin, semen, olejnin a jejich směsí, výroba oplatkového zboží v rámci této třídy, zmrazování a konzervování potravin, provozování pekařství a cukráren.

(590) Barevná  
(730) MOKATE Czech s.r.o., Počernická 96, Praha 10, 10800, CZ  
(740) Mgr. Václav Pacl, Okrajová 1416/4, Havířov-Podlesí, 73601

(210) **O-488531**  
(220) 07.09.2011  
(320) 07.09.2011  
(511) 16, 38, 41

(540) **MARIE CLAIRE ŽENY ROKU**

(510) (16) papír, lepenka, výrobky z papíru nebo lepenky, které nejsou zařazeny do jiných tříd, tiskárenské výrobky, noviny, žurnály a periodika, brožury, knihy, časopisy, potřeby pro knižní vazby, fotografie, papírenské zboží, lepidla pro papírenství nebo domácnost, materiál pro umělce, štětce, psací stroje a kancelářský materiál s výjimkou přístrojů, tiskařské typy a obrazové štočky, tiskařské štočky, záložky do knih, alba, almanachy, ročenky, prospekty, katalogy, plakáty, kalendáře, diáře, zápisníky, adresáře, osobní organizéry (vyrobené z papíru nebo lepenky), oznamovací tabule, materiály pro vázání knih, pohlednice, dopisní papíry, obálky, pera, tužky, gummy na mazání, pravítka, sponky; (38) komunikační služby, zejména ve vztahu k tisku, komunikační služby prostřednictvím počítačových terminálů, rozhlasové vysílání, vysílání kabelové televize a televizní vysílání, přenos informací do vzdálených terminálů, internetové služby, zejména on-line odesílací služby, distribuce a přenos informací pomocí počítače, elektronické odesílání zpráv, přenos zpráv a obrazových informací pomocí počítače, služby elektronické výměny dat; (41) vydávání textů, vydávání knih, vydávání on-line časopisů, organizování a pořádání módních přehlídek, organizování nebo pořádání kolokvií nebo kongresů, konferencí a seminářů, vše pro kulturní účely, výroba rozhlasových a televizních programů, výroba zábavných a výchovných počítačových programů.

(730) **MARIE CLAIRE ALBUM**, 10 boulevard des Frères Voisin, 92130 Issy les Moulineaux, FR

(740) Společná advokátní kancelář Všeetečka Zelený Švorčík Kalenský a partneři, JUDr. Michal Havlík, Hálkova 2, Praha 2, 12000

(210) **O-488534**

(220) 07.09.2011

(320) 07.09.2011

(511) 35, 36, 37, 39, 41, 43

(540) **CORSO AMERICKÁ**

(510) (35) dodavatelské služby pro třetí osoby včetně obstarání a distribuce výrobků a služeb pro jiné podnikatelské subjekty, propagační činnost, reklamní a inzertní činnost prostřednictvím všech druhů médií, pomoc při řízení obchodní činnosti, odborné konzultace v oblasti obchodu, obchodní management, poradenství při vedení podniků, vedení účetnictví, obchodní administrativa, kancelářské práce, merchandising, poskytování maloobchodních služeb v rámci obchodního, nákupního centra a supermarketu, maloobchod, shromažďování a prezentace zboží třetích osob a zprostředkování možnosti nákupu zboží spotřebiteli v prostorech obchodního centra, nákupního centra a supermarketu, reklama, pronájem reklamních ploch, pronájem reklamních prostředků, propagace, organizování výstav (komerčních nebo reklamních), organizování spotřebitelských soutěží, aranžování výkladů; (36) provoz obchodního, nákupního centra a supermarketu ve smyslu jejich finanční administrativní správy, kapitálové investice, investorská činnost ve výstavbě, inkasování nájemného, pronájem a správa nemovitostí, pronájem kanceláří, pronájem bytových a nebytových prostor včetně poskytování služeb, zajišťujících řádný provoz nemovitostí, bytů a nebytových prostor, správa majetku, činnost realitní kanceláře, oceňování nemovitého majetku, zprostředkování v oblasti realit, činnost realitních makléřů, poskytování kaucí, záruk a garancí v oblasti realit, zprostředkování finančních zdrojů na nákup realit a jejich pojištění, investorská a developerská činnost v oblasti realit, leasingové služby, developerská činnost ve stavebnictví, finanční informace a služby, prodej a koupě nemovitostí, bytů a pozemků, pronájem bytového fondu a nemovitostí, prodej a koupě průmyslových staveb; (37) obstaravatelská činnost ve správě bytového a nebytového fondu, stavebnictví a stavitelství, pozemní stavby, inženýrské stavby, stavební občanská vybavenost, stavební informace, dozor nad stavbami, zprostředkovatelská činnost v oblasti výstavby, zajišťování komplexních služeb v oblasti výstavby, opravy, instalační služby, technické služby ve stavebnictví, zprostředkování v investiční výstavbě; (39) pronájem garáží, pronájem parkovacích ploch, pronájem skladů, pronájem skladovacích kontejnerů, pronájem nákladních vozidel, kamiónů; (41) provozování a pořádání zábavních, vzdělávacích, kulturních a sportovních akcí, výchova, vzdělávání, zábava, sportovní a kulturní aktivity; (43) restaurační, klubová a hostinská činnost - provoz a pronájem

restaurantů, barů, vináren, kaváren, cukráren, zařízení rychlého stravování a jiných stravovacích zařízení, provozování klubů, zábavních a kulturních produkcí, ubytovací a hotelové služby - provoz a pronájem hotelů, penzionů a jiných ubytovacích zařízení.

(730) **AMÁDEUS PLZEŇ, a.s.**, Dlouhá 13, Praha 1, 11678, CZ

(740) Mgr. Jan Petřík, Jilská 16, Praha 1, 11000

(210) **O-488564**

(220) 08.09.2011

(320) 08.09.2011

(511) 30

(540)

**Krakonošův mls**

(510) (30) cukrářské výrobky všeho druhu, cukrovinky a jemné pečivo, koláče, sladké pečivo včetně dortů, sušenky, suchary, kekсы, biskvity, pečivo a cukrářské zboží, všechny tyto výrobky obyčejné a/nebo s polevou a/nebo plněné kupř. náplní nugátovou, čokoládovou, vanilkovou, oříškovou a/nebo kořeněnou, zejména slané a sladké vaflové výrobky - vaničky, košíčky, dortové oplatky, trubičky prázdné i plněné a další oplatkové doplňky pro cukrárenskou výrobu, sladkosti, dezerty, zákusky, čokoláda, kusové výrobky z čokolády, pralinky, arašídové cukrovinky, lékořice, skořice, vanilka, mandlové cukrovinky a mandlové těsto, med a výrobky z medu, medovíčky, perník, medový perník, plněné i neplněné perníky, výrobky z perníku, čokoládové nápoje, kakaové nápoje, karamely, kávové nápoje, mentol do cukrovinek a mentolové cukroví, palačinky, lívanečky, pudinky, rýžové koláčky, zmrzlina, jogurtová zmrzlina, šerbet, zmrzlinové poháry, ovocné želé jako cukrovinka, káva, kávové směsi a náhražky, kakao, čaj, koření, jakož i nápoje připravené na bázi kávy, kávových náhražek, kakaa a čokolády, kávové nápoje s mlékem, kávové příchutě, obilní vločky a jiné obilní výrobky a přípravky určené k lidské výživě, müsli, energeticko-výživné potraviny a přísady do jídla s vysokým obsahem vitamínů a minerálů vyrobené za účelem doplnění běžné stravy konzumenta, které mohou příznivě ovlivnit zdraví konzumenta, spadající do této třídy, potravní doplňky rostlinného původu neléčebné pro posílení imunity organismu a zlepšení zdraví v tuhém i tekutém stavu ve formě práškových směsí, kapek, sirupů, gelů, past, tablet, šumivých tablet, pastilek, dražé, tobolek, kapslí, bonbónů, želé, prášků, vše výše uvedené pro neléčebné účely.

(730) **Baudyš Luděk**, Choustníkovo Hradiště 171, Chroustníkovo Hradiště, 54442, CZ

(740) **BOHEMIA PATENT**, Ing. Jana Vanděliková, Spálená 97/29, Praha 1, 11000

(210) **O-488566**

(220) 08.09.2011

(320) 08.09.2011

(511) 3, 5, 44

(540)

**Telmark**

(510) (3) přípravky pro bělení a jiné prací prostředky, přípravky pro čištění, leštění, odmašťování a broušení, mýdla, parfumerie, vonné oleje, kosmetika, vlasové vody (lotions), zubní pasty; (5) farmaceutické a veterinářské výrobky, hygienické výrobky pro léčebné účely, dietetické přípravky pro léčebné účely, potraviny pro batolata, náplasti, obvazový materiál, materiály pro plombování zubů a pro zubní otisky, dezinfekční přípravky, výrobky pro hubení škodlivých zvířat, fungicidy, herbicidy; (44) lékařské služby, veterinární služby, péče o hygienu a krásu osob a zvířat, zemědělské, zahradnické a lesnické služby.

(730) **Glenmark Pharmaceuticals s.r.o.**, Hvězdova 1716/2b, Praha 4, 14078, CZ

(210) **O-488567**

(220) 08.09.2011

(320) 08.09.2011

(511) 3, 5, 44

(540)

**Portora**

(510) (3) přípravky pro bělení a jiné prací prostředky, přípravky pro čištění, leštění, odmašťování a broušení, mýdla, parfumerie, vonné oleje, kosmetika, vlasové vody (lotions), zubní pasty; (5) farmaceutické a veterinářské výrobky, hygienické výrobky pro



léčebné účely, dietetické přípravky pro léčebné účely, potraviny pro batolata, náplastí, obvazový materiál, materiály pro plombování zubů a pro zubní otisky, dezinfekční přípravky, výrobky pro hubení škodlivých zvířat, fungicidy, herbicidy; (44) lékařské služby, veterinární služby, péče o hygienu a krásu osob a zvířat, zemědělské, zahradnické a lesnické služby.

(730) **Glenmark Pharmaceuticals s.r.o.**, Hvězdova 1716/2b, Praha 4, 14078, CZ

(210) **O-488568**

(220) 08.09.2011

(320) 08.09.2011

(511) 3, 19, 27, 37

(540)



(510) (3) mycí, čistící, lešticí a jiné prostředky pro ošetřování podlah a podlahových krytin; (19) podlahy ze dřeva a umělých hmot, plovoucí podlahy, parkety, parkety dřevěné, parkety laminátové, parkety dvouvrstvé a třívrstvé, parketové přířezy, lisovaný korek na podlahy a obklady, řezivo, lišty, stavební dřevo, spárovací, stěrkové a správkové hmoty na bázi cementu pro podlahářství, obklady stěn a stropů z dřevovláknitých desek a sádrokartónů; (27) výrobky určené ke krytí nebo obložení podlah, stěn a stropů, jako jsou koberce, běhouny, linolea, PVC, rohože a jiné podlahové krytiny; (37) podlahářství, tj. kladení povrchů, včetně provádění podkladů (sportovní povrchy, parkety, korek, koberce, PVC, antistatické podlahy, plovoucí podlahy) a broušení, lakování podlah, montáž a opravy podlah, podlahových krytin, dveří a schodišť.

(730) **Ivo Hager**, Wellnerova 1215/3, Olomouc - Nová Ulice, 77900, CZ

(740) Ing. Petr Soukup, Videňská 8, Olomouc, 77200

(210) **O-488569**

(220) 08.09.2011

(320) 08.09.2011

(511) 5

(540)

**TAUROCARE**

(510) (5) farmaceutické přípravky.

(730) **PRO.MED.CS Praha a.s.**, Telčská 1, Praha 4, 14000, CZ

(740) Advokátní, patentová a známková kancelář, Mgr. Klára Studená, advokátka, Komunardů 36, Praha 7, 17000

(210) **O-488573**

(220) 08.09.2011

(320) 08.09.2011

(511) 5

(540)

**URSOFINE**

(510) (5) farmaceutické přípravky.

(730) **PRO.MED.CS Praha a.s.**, Telčská 1, Praha 4, 14000, CZ

(740) Advokátní, patentová a známková kancelář, Mgr. Klára Studená, advokátka, Komunardů 36, Praha 7, 17000

(210) **O-488632**

(220) 13.09.2011

(320) 13.09.2011

(511) 35, 38, 41

(540)

**FACECLICK.CZ**

(510) (35) propagační činnost, reklama, marketing, pomoc při řízení

obchodní činnosti, obchodní administrativa, kancelářské práce; (38) šíření informací prostřednictvím informační, datové nebo elektronické nebo komunikační nebo telekomunikační sítě (zejména po Internetu), služby na Internetu (komunikační a vyhledávací služby, zpravodajské a informační služby, služby internetových síťových her, zajištění provozu pro osobní webové stránky) v rámci této třídy, elektronická pošta, elektronický přenos dat, šíření informací pomocí Internetu; (41) informace o možnostech zábavy a pobavení, informace o pořádání a zprostředkování společenských, zábavních, soutěžních a výstavních akcí, informace o možnostech rekreace, informace o výchově a vzdělávání, publikování a vydávání knih, časopisů, katalogů a magazínů on-line, služby v oblasti vzdělávání, zábavy a sportu, provozování her on-line z počítačové sítě.

(730) **FACECLICK.CZ s.r.o.**, Geologická 1062/2b, Praha 5 - Hlubočepy, 15200, CZ

(740) **KOREJZOVÁ & SPOL.**, v.o.s., JUDr. Petra Korejzová, Korunní 810/104 E, Praha 10, 10100

(210) **O-488661**

(220) 14.09.2011

(320) 14.09.2011

(511) 42

(540)

**eReceipt**

(510) (42) hosting webových stránek.

(730) **ČR - Státní ústav pro kontrolu léčiv**, Šrobárova 48, Praha 10, 10041, CZ

(210) **O-488698**

(220) 15.09.2011

(320) 15.09.2011

(511) 29, 30

(540)

**POLABANKA**

(510) (29) konzervované, zmrazené a važené zeleniny a ovoce, hotová jídla na bázi zejména potravin živočišného původu; (30) mražené dezerty a zmrzlina, hotová jídla na bázi zejména potravin rostlinného původu.

(730) **ARDO COORDINATION CENTER NV**, Wezestraat 61, Ardooie, BE

(740) **HALAXOVÁ & HALAXOVÁ**, TETRAPAT, RNDr. Zdeňka Halaxová, Dukelská 891/4, Olomouc, 77200

(210) **O-488721**

(220) 15.09.2011

(320) 15.09.2011

(511) 36

(540)

**REALITY FROLÍK**

(510) (36) nájemní, činžovní domy (vedení), nemovitosti - zprostředkování, nemovitosti - obchodování s -, nemovitosti - oceňování a odhady, pronájem bytů, pronájem nájemních, činžovních domů, pronájem nemovitostí, pronájem kanceláří (nemovitostí), realitní kanceláře, správa nemovitostí.

(730) **Frolík Robert**, Národní obrany 589/10, Praha 6, 16000, CZ

(210) **O-488727**

(220) 15.09.2011

(320) 15.09.2011

(511) 9, 37

(540)



(510) (9) hromosvody, antény, elektroinstalační materiál; (37) instalace a servis datových spojů, elektrické instalace, montáž, opravy a údržba elektrických instalací, montáž, opravy a údržba hromosvodů, čištění budov (fasád a vnějších povrchů), budovy - utěšňování, čištění budov (interiérů), čištění komínů, kominické služby, čištění oken, deratizace, dezinfekce, lakování,

(730) **Beneš Viktor**, Na Farkáně I 130/5, Praha 5, 15000, CZ

(220) 16.09.2011  
(320) 16.09.2011  
(511) 19  
(540)

(210) **O-488729**  
(220) 15.09.2011  
(320) 15.09.2011  
(511) 18, 24, 25  
(540)



(510) (18) vaky, nostítka (i textilní), tašky a krosny na nošení dětí; (24) dětské přikrývky, dětské prošívané přikrývky, dětské polštáře, kočárkové soupravy přikrývek, přebalovací deky, dětské textilní doplňky v rámci této třídy; (25) dětské a kojenecké oblečení, pokrývky hlavy a obuv zařazené ve třídě 25, bryndáčky, dětské textilní plenky, plenkové kalhotky pro děti, slintáčky pro batolatanánožníky (ne elektricky vyhřívané), oblečení a obuv pro těhotné a kojící ženy.

(730) **Kalanor s.r.o.**, Habrmanova 295, Hradec Králové, 50002, CZ  
(740) **HALAXOVÁ & HALAXOVÁ, TETRAPAT, RNDr.** Zdeňka Halaxová, Dukelská 891/4, Olomouc, 77200

(210) **O-488742**  
(220) 16.09.2011  
(320) 16.09.2011  
(511) 19  
(540)

## BROŽ VALLETTA

(510) (19) betonová skladebná dlažba.  
(730) **Beton Brož s.r.o.**, Dědina 484, Otnice, 68354, CZ  
(740) **KANIA, SEDLÁK, SMOLA** Patentová a známková kancelář, Ing. František Kania, Mendlovo nám. 1a, Brno, 60300

(210) **O-488743**  
(220) 16.09.2011  
(320) 16.09.2011  
(511) 19  
(540)

## BROŽ SEVILA

(510) (19) betonová skladebná dlažba.  
(730) **Beton Brož s.r.o.**, Dědina 484, Otnice, 68354, CZ  
(740) **KANIA, SEDLÁK, SMOLA** Patentová a známková kancelář, Ing. František Kania, Mendlovo nám. 1a, Brno, 60300

(210) **O-488744**  
(220) 16.09.2011  
(320) 16.09.2011  
(511) 19  
(540)

## BROŽ SANTA LUCIA

(510) (19) betonová skladebná dlažba.  
(730) **Beton Brož s.r.o.**, Dědina 484, Otnice, 68354, CZ  
(740) **KANIA, SEDLÁK, SMOLA** Patentová a známková kancelář, Ing. František Kania, Mendlovo nám. 1a, Brno, 60300

(210) **O-488745**  
(220) 16.09.2011  
(320) 16.09.2011  
(511) 19  
(540)

## BROŽ BARCELONA

(510) (19) betonová skladebná dlažba.  
(730) **Beton Brož s.r.o.**, Dědina 484, Otnice, 68354, CZ  
(740) **KANIA, SEDLÁK, SMOLA** Patentová a známková kancelář, Ing. František Kania, Mendlovo nám. 1a, Brno, 60300

(210) **O-488746**

(510) (19) betonová skladebná dlažba.  
(730) **Beton Brož s.r.o.**, Dědina 484, Otnice, 68354, CZ  
(740) **KANIA, SEDLÁK, SMOLA** Patentová a známková kancelář, Ing. František Kania, Mendlovo nám. 1a, Brno, 60300

## BROŽ SAN MARINO

(210) **O-488747**  
(220) 16.09.2011  
(320) 16.09.2011  
(511) 19  
(540)

## BROŽ GIRONA

(510) (19) betonová skladebná dlažba.  
(730) **Beton Brož s.r.o.**, Dědina 484, Otnice, 68354, CZ  
(740) **KANIA, SEDLÁK, SMOLA** Patentová a známková kancelář, Ing. František Kania, Mendlovo nám. 1a, Brno, 60300

(210) **O-488772**  
(220) 16.09.2011  
(320) 16.09.2011  
(511) 9, 35, 41  
(540)



(510) (9) nosiče zvukových, obrazových a zvukově obrazových záznamů nahrané i nenahrané, data a databáze i jiné informace na všech druzích elektronických nosičů v rozsahu třídy 9, elektronické publikace, on-line dostupné publikace v síti Internet, elektronické prezentace, multimediální produkty; (35) reklamní, inzertní a propagační činnost, marketing, elektronická inzerce, on-line inzerce, zprostředkování obchodu s výrobky uvedenými ve třídě 9, propagace umělců, organizování a pořádání komerčních a reklamních výstav a veletrhů, vytváření obchodních a obchodně informačních sítí; (41) agenturní činnost v oblasti kultury a zábavy, zprostředkování v oblasti kultury, hudby, výchovy, zábavy a sportu, prezentace a osobní účast hudebníků, organizace a pořádání společenských, kulturních a sportovních akcí, zejména festivalů, hudebních produkcí a jiných hudebních setkání, výstavní činnost v oblasti kultury, zábavy, hudby, výchovy nebo vzdělávání, hudební a hudebně vzdělávací a soutěžní činnost, organizace a vyhodnocování soutěží, udělování hudebních cen, pořádání odborných seminářů a konferencí, vydavatelská a nakladatelská činnost, nahrávání, rozmnožování a pronájem nosičů zvukových nebo obrazově-zvukových nosičů a hudebnin, tvorba a šíření audiovizuálních děl, organizování a pořádání výstav k nekomerčním účelům.  
(730) **Bohemia JazzFest Servis s.r.o.**, Okružní 2615, České Budějovice, 37001, CZ  
(740) **PatentCentrum Sedlák & Partners s.r.o.**, Husova 5, České Budějovice, 37001

(210) **O-488773**  
(220) 16.09.2011  
(320) 16.09.2011  
(511) 9, 35, 41  
(540)



(510) (9) nosiče zvukových, obrazových a zvukově obrazových

záznamů nahrané i nenahrané, data a databáze i jiné informace na všech druzích elektronických nosičů v rozsahu třídy 9, elektronické publikace, on-line dostupné publikace v síti Internet, elektronické prezentace, multimediální produkty; (35) reklamní, inzertní a propagační činnost, marketing, elektronická inzerce, on-line inzerce, zprostředkování obchodu s výrobky uvedenými ve třídě 9, propagace umělců, organizování a pořádání komerčních a reklamních výstav a veletrhů, vytváření obchodních a obchodně informačních sítí; (41) agenturní činnost v oblasti kultury a zábavy, zprostředkování v oblasti kultury, hudby, výchovy, zábavy a sportu, prezentace a osobní účast hudebníků, organizace a pořádání společenských, kulturních a sportovních akcí, zejména festivalů, hudebních produkcí a jiných hudebních setkání, výstavní činnost v oblasti kultury, zábavy, hudby, výchovy nebo vzdělávání, hudební a hudebně vzdělávací a soutěžní činnost, organizace a vyhodnocování soutěží, udělování hudebních cen, pořádání odborných seminářů a konferencí, vydavatelská a nakladatelská činnost, nahrávání, rozmnožování a pronájem nosičů zvukových nebo obrazově-zvukových nosičů a hudebnin, tvorba a šíření audiovizuálních děl, organizování a pořádání výstav k nekomerčním účelům.

(590) Barevná

(730) **Bohemia JazzFest Servis s.r.o.**, Okružní 2615, České Budějovice, 37001, CZ

(740) PatentCentrum Sedláč & Partners s.r.o., Husova 5, České Budějovice, 37001

(210) **O-488893**

(220) 22.09.2011

(320) 22.09.2011

(511) 3, 7, 9, 12, 16, 21, 29, 30, 35, 36, 37, 38, 39, 40, 41, 42, 43, 45

(540)



(510) (3) přípravky pro bělení a jiné prací prostředky, přípravky pro čištění, leštění, odmašťování a broušení; (7) čisticí stroje a zařízení; (9) elektronické časopisy, elektronická periodika a knihy v elektronické podobě; (12) vozidla, dopravní prostředky pozemní, vzdušné nebo vodní; (16) periodické a neperiodické publikace, časopisy, brožury, fotografie, letáky, plakáty, reklamní, propagační a užitkové, umělecké nebo obdobné předměty z papíru; (21) úklidová zařízení mechanická - v rámci této třídy; (29) maso, ryby, drůbež a zvěřina, masové výtahy, zavařované, mražené, sušené a vařené ovoce a zelenina, želé, džemy, vejce, mléko a mléčné výrobky, oleje a tuky jedlé; (30) káva, čaj, kakao, cukr, rýže, tapioka, ságo, kávové náhražky, mouka a přípravky z obilnin, chléb, pečivo, cukrovinky, zmrzlina, med, sirup melasový, droždí, prášky do těsta, sůl, hořčice, ocet, nálevy (k ochucení), koření, led pro osvěžení; (35) ekonomické poradenství, provádění a uveřejňování ekonomického výzkumu, poradenství v oblasti podnikání a v oblasti podnikového řízení, manažerské poradenství, organizace obchodu a průmyslu, zprostředkovatelská a obstaravatelská činnost v oblasti obchodu s výrobky uvedenými ve třídách 3, 7, 9, 12, 16, 21, 29 a 30, zprostředkovatelská a obstaravatelská činnost v oblasti průmyslu, shromažďování dat prostřednictvím Internetu nebo jiných telekomunikačních médií, to vše zejména se zaměřením na leteckou dopravu, obchodní administrativní a konzultační služby v oblasti řízení, obchodní ohodnocování a poradenské služby při zřizování a řízení obchodního podniku, pronájem reklamních ploch, venkovní reklama, reklamní, inzertní a propagační činnost prostřednictvím jakéhokoli média (tištěného, datové sítě, informační sítě, elektronické sítě, počítačové sítě), revize účtů (audit), účetnictví, a to včetně finančního a mzdového účetnictví, pomoc při řízení obchodní činnosti, včetně zprostředkování obchodních služeb poskytovaných v oblasti provozování vnitrostátního a mezinárodního letiště, vše v rámci této třídy, marketing, reklamní a PR služby, personální poradenství, personální služby, poskytované též prostřednictvím Internetu, poskytování obchodních informací zákazníkům prostřednictvím telefonního centra (call centrum), propagační činnost, styk s veřejností; (36)

veškeré služby v oboru pojišťovnictví a financí, zejména služby obchodně bankovní, finanční management, finanční investice, financování, správa majetku a zajišťování finančních zdrojů pro třetí osoby, finanční, investiční a daňové poradenství, zprostředkovatelská, obstaravatelská a poradenská činnost v oblasti financí a investic, konzultační činnost v oblasti správy majetku, vše v rámci této třídy, pronájem bytových a nebytových prostor, nákup a prodej nemovitostí, správa nemovitostí, směnářské služby, úschovní služby, úschova v bezpečnostních schránkách, organizování peněžitých a nepeněžitých sbírek, shromažďování a poskytování finančních prostředků pro humanitární účely, finanční sponzorství, poskytování finanční podpory pro služby humanitární pomoci, charitativní služby finančního rázu; (37) úklidové práce, zprostředkovatelská činnost v oblasti úklidu, stavebnictví, opravy, instalační služby, služby údržbářské, které mají uchovat předmět v původním stavu, aniž by se změnila některá z jeho vlastností, různé služby opravářské, a to služby uvedení kteréhokoliv objektu do dobrého stavu po upotřebení, po vzniklých škodách, poškození nebo částečném zničení, údržba a oprava elektronických výrobků, služby týkající se údržby a opravy letadel (včetně poskytování těchto služeb jiným leteckým společnostem), služby týkající se provozu na letištích (údržba a opravy letadel, úklidové služby), opravy a mytí motorových vozidel, autoservis, pneuservis, obsluha a plnění letadel, úklid budov, zednické služby, stavební dozor, klempířství a instalatérství, montáž a údržba telekomunikačních zařízení; (38) šíření dat prostřednictvím Internetu a/nebo jiných telekomunikačních médií; (39) doprava, balení a skladování zboží, informační a poradenská služba v oblasti dopravy, organizování cest, služby týkající se provozu na letištích včetně služeb při odbavovacím procesu na letištích a jiné činnosti pro cestující i necestující veřejnost, přepravce, letecké dopravce, provozovatele letadel a uživatele letišť - v rámci této třídy, zachraňování osob - v rámci této třídy, zabezpečování nakládky a vykládky nákladů, organizování a zajišťování dopravy, služby týkající se balení zboží před odesláním, služby týkající se kontroly zboží před dopravou, zprostředkování přepravy a přeprava nákladů a živých zvířat, autobusová, nákladní a osobní vnitrostátní doprava, dopravní informace, rozvod elektřiny, rozvod užitkové vody, rozvod plynu, rozvod tepla, doprava a skladování odpadů, pronájem parkovacích ploch, zajišťování letecké dopravy, provozování dráhy - vlečky v rámci letiště, parkování automobilů, pronájem parkovacích ploch, provozování a pronájem garáží, úschova zavazadel, předletová kontrola; (40) zpracování materiálů, služby vztahující se na zpracování materiálů, které mohly nastat během výroby jakéhokoliv materiálu nebo jiného objektu než jsou budovy (služby spojené s vykrajováním, úpravou, leštěním, broušením nebo kovovým potažením), výroba tepla; (41) výchova, vzdělávání, zábava sportovní a kulturní aktivity, nakladatelská a vydavatelská činnost, nadační činnost, dobročinná činnost a charitativní (humanitární) činnost - vše v rámci této třídy, vzdělání a výcvik leteckého personálu, palubního personálu, včetně pilotů a pozemního personálu; (42) vědecké a technologické služby a související výzkum a projektování, analytické a výzkumné služby v průmyslu, navrhování a vývoj počítačového hardwaru a softwaru, projektová a inženýrská činnost ve výstavbě; (43) provozování cestovní kanceláře - v rámci této třídy, rezervace ubytovacích zařízení, hostinská činnost, služby zajišťující stravování a nápoje, dočasné ubytování, restaurační služby, samoobslužné restaurace, zásobování (catering), kavárenské služby, služby zajišťující stravování pro přepravovaná zvířata; (45) bezpečnostní služba na ochranu majetku a osob, požární služba, hašení požárů, právní služby, osobní a sociální služby poskytované ostatními za účelem uspokojování potřeb jednotlivců.

(730) **Český Aeroholding, a.s.**, K Letišti 1040/10, Praha 6, 16008, CZ  
(740) Advokátní kancelář Pokorný, Wagner & spol., JUDr. Richard Wagner, Karolíny Světlé 301/8, Praha 1, 11000

(210) **O-488894**

(220) 22.09.2011

(320) 22.09.2011

(511) 3, 7, 9, 12, 16, 21, 29, 30, 35, 36, 37, 38, 39, 40, 41, 42, 43, 45

(540)



- (510) (3) přípravky pro bělení a jiné prací prostředky, přípravky pro čištění, leštění, odmašťování a broušení; (7) čisticí stroje a zařízení; (9) elektronické časopisy, elektronická periodika a knihy v elektronické podobě; (12) vozidla, dopravní prostředky pozemní, vzdušné nebo vodní; (16) periodické a neperiodické publikace, časopisy, brožury, fotografie, letáky, plakáty, reklamní, propagační a užitkové, umělecké nebo obdobné předměty z papíru; (21) úklidová zařízení mechanická - v rámci této třídy; (29) maso, ryby, drůbež a zvěřina, masové výtažky, zavařované, mražené, sušené a vařené ovoce a zelenina, želé, džemy, vejce, mléko a mléčné výrobky, oleje a tuky jedlé; (30) káva, čaj, kakao, cukr, rýže, tapioka, ságo, kávové náhražky, mouka a přípravky z obilnin, chléb, pečivo, cukrovinky, zmrzlina, med, sirup melasový, droždí, prášky do těsta, sůl, hořčice, ocet, nálevy (k ochucení), koření, led pro osvěžení; (35) ekonomické poradenství, provádění a uveřejňování ekonomického výzkumu, poradenství v oblasti podnikání a v oblasti podnikového řízení, manažerské poradenství, organizace obchodu a průmyslu, zprostředkovatelská a obstaravatelská činnost v oblasti obchodu s výrobky uvedenými ve třídách 3, 7, 9, 12, 16, 21, 29 a 30, zprostředkovatelská a obstaravatelská činnost v oblasti průmyslu, shromažďování dat prostřednictvím Internetu nebo jiných telekomunikačních médií, to vše zejména se zaměřením na leteckou dopravu, obchodní administrativní a konzultační služby v oblasti řízení, obchodní ohodnocování a poradenské služby při zřizování a řízení obchodního podniku, pronájem reklamních ploch, venkovní reklama, reklamní, inzertní a propagační činnost prostřednictvím jakéhokoli média (tištěného, datové sítě, informační sítě, elektronické sítě, počítačové sítě), revize účtů (audit), účetnictví, a to včetně finančního a mzdového účetnictví, pomoc při řízení obchodní činnosti, včetně zprostředkování obchodních služeb poskytovaných v oblasti provozování vnitrostátního a mezinárodního letiště, vše v rámci této třídy, marketing, reklamní a PR služby, personální poradenství, personální služby, poskytované též prostřednictvím Internetu, poskytování obchodních informací zákazníkům prostřednictvím telefonního centra (call centrum), propagační činnost, styk s veřejností; (36) veškeré služby v oboru pojišťovnictví a financí, zejména služby obchodně bankovní, finanční management, finanční investice, financování, správa majetku a zajišťování finančních zdrojů pro třetí osoby, finanční, investiční a daňové poradenství, zprostředkovatelská, obstaravatelská a poradenská činnost v oblasti financí a investic, konzultační činnost v oblasti správy majetku, vše v rámci této třídy, pronájem bytových a nebytových prostor, nákup a prodej nemovitostí, správa nemovitostí, směnárenské služby, úschovny služby, úschova v bezpečnostních schránkách, organizování peněžitých a nepeněžitých sbírek, shromažďování a poskytování finančních prostředků pro humanitární účely, finanční sponzorství, poskytování finanční podpory pro služby humanitární pomoci, charitativní služby finančního rázu; (37) úklidové práce, zprostředkovatelská činnost v oblasti úklidu, stavebnictví, opravy, instalační služby, služby údržbářské, které mají uchovat předmět v původním stavu, aniž by se změnila některá z jeho vlastností, různé služby opravářské, a to služby uvedení kteréhokoliv objektu do dobrého stavu po upotřebení, po vzniklých škodách, poškození nebo částečném zničení, údržba a oprava elektronických výrobků, služby týkající se údržby a opravy letadel (včetně poskytování těchto služeb jiným leteckým společnostem), služby týkající se provozu na letištích (údržba a opravy letadel, úklidové služby), opravy a mytí motorových vozidel, autoservis, pneuservis, obsluha a plnění letadel, úklid budov, zednické služby, stavební dozor, klempířství a instalatérství, montáž a údržba telekomunikačních zařízení; (38) šíření dat prostřednictvím Internetu a/nebo jiných telekomunikačních médií; (39) doprava, balení a skladování zboží, informační a poradenská služba v oblasti dopravy, organizování cest, služby týkající se provozu na letištích včetně služeb při odbavovacím procesu na letištích a jiné

činnosti pro cestující i necestující veřejnost, přepravce, letecké dopravce, provozovatele letadel a uživatele letišť - v rámci této třídy, zachraňování osob - v rámci této třídy, zabezpečování nákladů a vykládky nákladů, organizování a zajišťování dopravy, služby týkající se balení zboží před odesláním, služby týkající se kontroly zboží před dopravou, zprostředkování přepravy a přeprava nákladů a živých zvířat, autobusová, nákladní a osobní vnitrostátní doprava, dopravní informace, rozvod elektřiny, rozvod užitkové vody, rozvod plynu, rozvod tepla, doprava a skladování odpadů, pronájem parkovacích ploch, zajišťování letecké dopravy, provozování dráhy - vlečky v rámci letiště, parkování automobilů, pronájem parkovacích ploch, provozování a pronájem garáží, úschova zavazadel, předletová kontrola; (40) zpracování materiálů, služby vztahující se na zpracování materiálů, které mohly nastat během výroby jakéhokoliv materiálu nebo jiného objektu než jsou budovy (služby spojené s vykrajováním, úpravou, leštěním, broušením nebo kovovým potažením), výroba tepla; (41) výchova, vzdělávání, zábava sportovní a kulturní aktivity, nakladatelská a vydavatelská činnost, nadační činnost, dobročinná činnost a charitativní (humanitární) činnost - vše v rámci této třídy, vzdělání a výcvik leteckého personálu, palubního personálu, včetně pilotů a pozemního personálu; (42) vědecké a technologické služby a související výzkum a projektování, analytické a výzkumné služby v průmyslu, navrhování a vývoje počítačového hardwaru a softwaru, projektová a inženýrská činnost ve výstavbě; (43) provozování cestovní kanceláře - v rámci této třídy, rezervace ubytovacích zařízení, hostinská činnost, služby zajišťující stravování a nápoje, dočasné ubytování, restaurační služby, samoobslužné restaurace, zásobování (catering), kavárenské služby, služby zajišťující stravování pro přepravovaná zvířata; (45) bezpečnostní služba na ochranu majetku a osob, požární služba, hašení požárů, právní služby, osobní a sociální služby poskytované ostatními za účelem uspokojování potřeb jednotlivců.

(730) **Český Aeroholding, a.s.**, K Letišti 1040/10, Praha 6, 16008, CZ  
(740) Advokátní kancelář Pokorný, Wagner & spol., JUDr. Richard Wagner, Karolíny Světlé 301/8, Praha 1, 11000

(210) **O-488895**

(220) 22.09.2011

(320) 22.09.2011

(511) 3, 7, 9, 12, 16, 21, 29, 30, 35, 36, 37, 38, 39, 40, 41, 42, 43, 45

(540)



- (510) (3) přípravky pro bělení a jiné prací prostředky, přípravky pro čištění, leštění, odmašťování a broušení; (7) čisticí stroje a zařízení; (9) elektronické časopisy, elektronická periodika a knihy v elektronické podobě; (12) vozidla, dopravní prostředky pozemní, vzdušné nebo vodní; (16) periodické a neperiodické publikace, časopisy, brožury, fotografie, letáky, plakáty, reklamní, propagační a užitkové, umělecké nebo obdobné předměty z papíru; (21) úklidová zařízení mechanická - v rámci této třídy; (29) maso, ryby, drůbež a zvěřina, masové výtažky, zavařované, mražené, sušené a vařené ovoce a zelenina, želé, džemy, vejce, mléko a mléčné výrobky, oleje a tuky jedlé; (30) káva, čaj, kakao, cukr, rýže, tapioka, ságo, kávové náhražky, mouka a přípravky z obilnin, chléb, pečivo, cukrovinky, zmrzlina, med, sirup melasový, droždí, prášky do těsta, sůl, hořčice, ocet, nálevy (k ochucení), koření, led pro osvěžení; (35) ekonomické poradenství, provádění a uveřejňování ekonomického výzkumu, poradenství v oblasti podnikání a v oblasti podnikového řízení, manažerské poradenství, organizace obchodu a průmyslu, zprostředkovatelská a obstaravatelská činnost v oblasti obchodu s výrobky uvedenými ve třídách 3, 7, 9, 12, 16, 21, 29 a 30, zprostředkovatelská a obstaravatelská činnost v oblasti průmyslu, shromažďování dat prostřednictvím Internetu nebo jiných telekomunikačních médií, to vše zejména se zaměřením na leteckou dopravu, obchodní administrativní a konzultační služby v oblasti řízení, obchodní ohodnocování a poradenské služby při zřizování a řízení obchodního podniku,

pronájem reklamních ploch, venkovní reklama, reklamní, inzertní a propagační činnost prostřednictvím jakéhokoli média (tištěného, datové sítě, informační sítě, elektronické sítě, počítačové sítě), revize účtů (audit), účetnictví, a to včetně finančního a mzdového účetnictví, pomoc při řízení obchodní činnosti, včetně zprostředkování obchodních služeb poskytovaných v oblasti provozování vnitrostátního a mezinárodního letiště, vše v rámci této třídy, marketing, reklamní a PR služby, personální poradenství, personální služby, poskytované též prostřednictvím Internetu, poskytování obchodních informací zákazníkům prostřednictvím telefonního centra (call centrum), propagační činnost, styk s veřejností; (36) veškeré služby v oboru pojišťovnictví a financí, zejména služby obchodně bankovní, finanční management, finanční investice, financování, správa majetku a zajišťování finančních zdrojů pro třetí osoby, finanční, investiční a daňové poradenství, zprostředkovatelská, obstaravatelská a poradenská činnost v oblasti financí a investic, konzultační činnost v oblasti správy majetku, vše v rámci této třídy, pronájem bytových a nebytových prostor, nákup a prodej nemovitostí, správa nemovitostí, směnářské služby, úschovní služby, úschova v bezpečnostních schránkách, organizování peněžitých a nepeněžitých sbírek, shromažďování a poskytování finančních prostředků pro humanitární účely, finanční sponzorství, poskytování finanční podpory pro služby humanitární pomoci, charitativní služby finančního rázu; (37) úklidové práce, zprostředkovatelská činnost v oblasti úklidu, stavebnictví, opravy, instalační služby, služby údržbářské, které mají uchovat předmět v původním stavu, aniž by se změnila některá z jeho vlastností, různé služby opravářské, a to služby uvedení kteréhokoliv objektu do dobrého stavu po upotřebení, po vzniklých škodách, poškození nebo částečném zničení, údržba a oprava elektronických výrobků, služby týkající se údržby a opravy letadel (včetně poskytování těchto služeb jiným leteckým společenstvem), služby týkající se provozu na letištích (údržba a opravy letadel, úklidové služby), opravy a mytí motorových vozidel, autoservis, pneuservis, obsluha a plnění letadel, úklid budov, zednické služby, stavební dozor, klempířství a instalatérství, montáž a údržba telekomunikačních zařízení; (38) šíření dat prostřednictvím Internetu a/nebo jiných telekomunikačních médií; (39) doprava, balení a skladování zboží, informační a poradenská služba v oblasti dopravy, organizování cest, služby týkající se provozu na letištích včetně služeb při odbavovacím procesu na letištích a jiné činnosti pro cestující i necestující veřejnost, přepravce, letecké dopravce, provozovatele letadel a uživatele letišť - v rámci této třídy, zachraňování osob - v rámci této třídy, zabezpečování nákladů a vykládky nákladů, organizování a zajišťování dopravy, služby týkající se balení zboží před odesláním, služby týkající se kontroly zboží před dopravou, zprostředkování přepravy a přeprava nákladů a živých zvířat, autobusová, nákladní a osobní vnitrostátní doprava, dopravní informace, rozvod elektřiny, rozvod užitkové vody, rozvod plynu, rozvod tepla, doprava a skladování odpadů, pronájem parkovacích ploch, zajišťování letecké dopravy, provozování dráhy - vlečky v rámci letiště, parkování automobilů, pronájem parkovacích ploch, provozování a pronájem garáží, úschova zavazadel, předletová kontrola; (40) zpracování materiálů, služby vztahující se na zpracování materiálů, které mohly nastat během výroby jakéhokoliv materiálu nebo jiného objektu než jsou budovy (služby spojené s vykrajováním, úpravou, leštěním, broušením nebo kovovým potažením), výroba tepla; (41) výchova, vzdělávání, zábava sportovní a kulturní aktivity, nakladatelská a vydavatelská činnost, nadační činnost, dobročinná činnost a charitativní (humanitární) činnost - vše v rámci této třídy, vzdělání a výcvik leteckého personálu, palubního personálu, včetně pilotů a pozemního personálu; (42) vědecké a technologické služby a související výzkum a projektování, analytické a výzkumné služby v průmyslu, navrhování a vývoj počítačového hardwaru a softwaru, projektová a inženýrská činnost ve výstavbě; (43) provozování cestovní kanceláře - v rámci této třídy, rezervace ubytovacích zařízení, hostinská činnost, služby zajišťující stravování a nápoje, dočasné ubytování, restaurační služby, samoobslužné restaurace, zásobování (catering), kavárenské služby, služby zajišťující stravování pro přepravovaná zvířata; (45) bezpečnostní služba na ochranu majetku a osob, požární služba, hašení požárů, právní služby, osobní a sociální služby poskytované ostatními za účelem uspokojování potřeb jednotlivců.

(730) **Český Aeroholding, a.s.**, K Letišti 1040/10, Praha 6, 16008, CZ  
(740) Advokátní kancelář Pokorný, Wagner & spol., JUDr. Richard Wagner, Karolíny Světlé 301/8, Praha 1, 11000

(210) **O-488896**  
(220) 22.09.2011  
(320) 22.09.2011  
(511) 3, 7, 9, 12, 16, 21, 29, 30, 35, 36, 37, 38, 39, 40, 41, 42, 43, 45  
(540)



(510) (3) přípravy pro bělení a jiné prací prostředky, přípravy pro čištění, leštění, odmašťování a broušení; (7) čisticí stroje a zařízení; (9) elektronické časopisy, elektronická periodika a knihy v elektronické podobě; (12) vozidla, dopravní prostředky pozemní, vzdušné nebo vodní; (16) periodické a neperiodické publikace, časopisy, brožury, fotografie, letáky, plakáty, reklamní, propagační a užitkové, umělecké nebo obdobné předměty z papíru; (21) úklidová zařízení mechanická - v rámci této třídy; (29) maso, ryby, drůbež a zvířina, masové výtahy, zavařované, mražené, sušené a vařené ovoce a zelenina, želé, džemy, vejce, mléko a mléčné výrobky, oleje a tuky jedlé; (30) káva, čaj, kakao, cukr, rýže, tapioka, ságo, kávové náhražky, mouka a přípravy z obilnin, chléb, pečivo, cukrovinky, zmrzlina, med, sirup melasový, droždí, prášky do těsta, sůl, hořčice, ocet, nálevy (k ochucení), koření, led pro osvětlení; (35) ekonomické poradenství, provádění a uveřejňování ekonomického výzkumu, poradenství v oblasti podnikání a v oblasti podnikového řízení, manažerské poradenství, organizace obchodu a průmyslu, zprostředkovatelská a obstaravatelská činnost v oblasti obchodu s výrobky uvedenými ve třídách 3, 7, 9, 12, 16, 21, 29 a 30, zprostředkovatelská a obstaravatelská činnost v oblasti průmyslu, shromažďování dat prostřednictvím Internetu nebo jiných telekomunikačních médií, to vše zejména se zaměřením na leteckou dopravu, obchodní administrativní a konzultační služby v oblasti řízení, obchodní ohodnocování a poradenské služby při zřizování a řízení obchodního podniku, pronájem reklamních ploch, venkovní reklama, reklamní, inzertní a propagační činnost prostřednictvím jakéhokoli média (tištěného, datové sítě, informační sítě, elektronické sítě, počítačové sítě), revize účtů (audit), účetnictví, a to včetně finančního a mzdového účetnictví, pomoc při řízení obchodní činnosti, včetně zprostředkování obchodních služeb poskytovaných v oblasti provozování vnitrostátního a mezinárodního letiště, vše v rámci této třídy, marketing, reklamní a PR služby, personální poradenství, personální služby, poskytované též prostřednictvím Internetu, poskytování obchodních informací zákazníkům prostřednictvím telefonního centra (call centrum), propagační činnost, styk s veřejností; (36) veškeré služby v oboru pojišťovnictví a financí, zejména služby obchodně bankovní, finanční management, finanční investice, financování, správa majetku a zajišťování finančních zdrojů pro třetí osoby, finanční, investiční a daňové poradenství, zprostředkovatelská, obstaravatelská a poradenská činnost v oblasti financí a investic, konzultační činnost v oblasti správy majetku, vše v rámci této třídy, pronájem bytových a nebytových prostor, nákup a prodej nemovitostí, správa nemovitostí, směnářské služby, úschovní služby, úschova v bezpečnostních schránkách, organizování peněžitých a nepeněžitých sbírek, shromažďování a poskytování finančních prostředků pro humanitární účely, finanční sponzorství, poskytování finanční podpory pro služby humanitární pomoci, charitativní služby finančního rázu; (37) úklidové práce, zprostředkovatelská činnost v oblasti úklidu, stavebnictví, opravy, instalační služby, služby údržbářské, které mají uchovat předmět v původním stavu, aniž by se změnila některá z jeho vlastností, různé služby opravářské, a to služby uvedení kteréhokoliv objektu do dobrého stavu po upotřebení, po vzniklých škodách, poškození nebo částečném zničení, údržba a oprava elektronických výrobků, služby týkající se údržby a opravy letadel (včetně poskytování těchto služeb jiným leteckým společenstvem), služby týkající se provozu na letištích (údržba a opravy letadel, úklidové služby),

opravy a mytí motorových vozidel, autoservis, pneuservis, obsluha a plnění letadel, úklid budov, zednické služby, stavební dozor, klempířství a instalatérství, montáž a údržba telekomunikačních zařízení; (38) šíření dat prostřednictvím Internetu a/nebo jiných telekomunikačních médií; (39) doprava, balení a skladování zboží, informační a poradenská služba v oblasti dopravy, organizování cest, služby týkající se provozu na letištích včetně služeb při odbavovacím procesu na letištích a jiné činnosti pro cestující i necestující veřejnost, přepravce, letecké dopravnice, provozovatele letadel a uživatele letišť - v rámci této třídy, zachraňování osob - v rámci této třídy, zabezpečování nákladů a vykládky nákladů, organizování a zajišťování dopravy, služby týkající se balení zboží před odesláním, služby týkající se kontroly zboží před dopravou, zprostředkování přepravy a přeprava nákladů a živých zvířat, autobusová, nákladní a osobní vnitrostátní doprava, dopravní informace, rozvod elektřiny, rozvod užitkové vody, rozvod plynu, rozvod tepla, doprava a skladování odpadů, pronájem parkovacích ploch, zajišťování letecké dopravy, provozování dráhy - vlečky v rámci letišť, parkování automobilů, pronájem parkovacích ploch, provozování a pronájem garáží, úschova zavazadel, předletová kontrola; (40) zpracování materiálů, služby vztahující se na zpracování materiálů, které mohly nastat během výroby jakéhokoliv materiálu nebo jiného objektu než jsou budovy (služby spojené s vykrajováním, úpravou, leštěním, broušením nebo kovovým potažením), výroba tepla; (41) výchova, vzdělávání, zábava sportovní a kulturní aktivity, nakladatelská a vydavatelská činnost, nadační činnost, dobročinná činnost a charitativní (humanitární) činnost - vše v rámci této třídy, vzdělání a výcvik leteckého personálu, palubního personálu, včetně pilotů a pozemního personálu; (42) vědecké a technologické služby a související výzkum a projektování, analytické a výzkumné služby v průmyslu, navrhování a vývoj počítačového hardwaru a softwaru, projektová a inženýrská činnost ve výstavbě; (43) provozování cestovní kanceláře - v rámci této třídy, rezervace ubytovacích zařízení, hostinská činnost, služby zajišťující stravování a nápoje, dočasné ubytování, restaurační služby, samoobslužné restaurace, zásobování (catering), kavárenské služby, služby zajišťující stravování pro přepravovaná zvířata; (45) bezpečnostní služba na ochranu majetku a osob, požární služba, hašení požárů, právní služby, osobní a sociální služby poskytované ostatními za účelem uspokojování potřeb jednotlivců.

(730) **Český Aeroholding, a.s.**, K Letišti 1040/10, Praha 6, 16008, CZ  
(740) Advokátní kancelář Pokorný, Wagner & spol., JUDr. Richard Wagner, Karolíny Světlé 301/8, Praha 1, 11000

(210) **O-488897**  
(220) 22.09.2011  
(320) 22.09.2011  
(511) 12, 35, 37, 39, 40  
(540)

## PNEUMAN

(510) (12) pozemní motorová vozidla a náhradní díly k nim, vše zařazené do této třídy, zejména pneumatiky nové a protektorované, duše pneumatik, vložky a ventily pro automobilové pneumatiky, topné duše a membrány, automobilové doplňky obsažené v této třídě; (35) maloobchod, velkoobchod a internetový obchod s výrobky ve třídě 12, zprostředkovatelská činnost v oblasti obchodu s výrobky ve třídě 12, reklamní a propagační činnost všeho druhu, prezentace služeb a výrobků, organizování komerčních výstav, ekonomické informace a poradenství, poradenská, informační a konzultační činnost v oblasti obchodu s výrobky ve třídě 12; (37) pneuservis, autoservis, opravy, servis a údržba motorových vozidel a jejich součástí, protektorování pneumatik, zprostředkování služeb spojených s údržbou automobilů; (39) balení a skladování zboží, doprava, zasilatelství; (40) služby v oblasti nakládání s odpady - v rámci této třídy, zpracování a druhotné využití odpadů - zejména opotřebovaných pneumatik a gumových odpadů, vulkanizace pneumatik.

(730) **Pneu servis Internacional, spol. s r.o.**, Chvalšinská 168, Český Krumlov, 38101, CZ  
(740) PatentCentrum Sedlák & Partners s.r.o., Husova 5, České Budějovice, 37001

(210) **O-488898**

(220) 22.09.2011  
(320) 22.09.2011  
(511) 18, 25  
(540)



(510) (18) tašky, sportovní tašky pro všechny účely, nákupní tašky pro všechny účely, tašky na knihy, batohy, zavazadla; (25) oděvy, obuv a kloboučnické zboží.  
(730) **Keen, Inc.**, 926 NW 13th Avenue, Suite 210, Portland, OR, US  
(740) Společná advokátní kancelář Všetečka Zelený Švorčík Kalenský a partneři, JUDr. Michal Havlík, Hálkova 2, Praha 2, 12000

(210) **O-488900**  
(220) 22.09.2011  
(320) 22.09.2011  
(511) 30, 32  
(540)



(554) Prostorová  
(510) (30) káva, káva ve filtračním balení, nápoje na bázi kávy, káva a nápoje z kávy obsahující mléko nebo sušené mléko nebo kávové náhražky nebo kakao nebo čokoládu nebo cereálie nebo ovoce nebo cukr nebo bylinky či koření nebo kombinaci těchto výrobků, kávové extrakty, instantní káva, kávové náhražky, čaj, nápoje na bázi čaje, čajové lístky, bylinkové čaje nikoliv pro léčebné účely, čajové extrakty, instantní čaj, čajové náhražky, čaj v nálevových sáčcích, čajové odvary, výluhy, kakao, nápoje na bázi kakaa, čokoláda a čokoládové extrakty v práškové, granulované nebo tekuté formě, cukr, rýže, tapioka, ságo, mouka a přípravky vyrobené z obilovin, chléb, sušenky, koláče, pečivo a cukrovinky, zmrzlina, med, sirup, melasa, droždí, prášek do pečiva, sůl, hořčice, pepř, ocet, chuťové přísady, koření, bylinné vývary, odvary a koncentráty pro jiné než léčebné účely, led; (32) bylinky pro přípravu (výrobu) nápojů, bylinné směsi pro přípravu (výrobu) nápojů, směsi sestávající převážně z bylin s přidaným sušeným ovocem pro přípravu (výrobu) nápojů, ovocné šťávy.

(590) Barevná  
(730) **Sara Lee Czech Republic, a.s.**, K Žižkovu 282/9, Praha 9, 19000, CZ  
(740) TRAPLOVÁ-HAKR-KUBÁT Advokátní a patentová kancelář, JUDr. Jarmila Traplová, Přístavní 24, Praha 7, 17000

(210) **O-488901**  
(220) 22.09.2011  
(320) 22.09.2011  
(511) 30, 32



- (54) Prostorová  
(510) (30) káva, káva ve filtračním balení, nápoje na bázi kávy, káva a nápoje z kávy obsahující mléko nebo sušené mléko nebo kávové náhražky nebo kakao nebo čokoládu nebo cereálie nebo ovoce nebo cukr nebo bylinky či koření nebo kombinaci těchto výrobků, kávové extrakty, instantní káva, kávové náhražky, čaj, nápoje na bázi čaje, čajové lístky, bylinkové čaje nikoliv pro léčebné účely, čajové extrakty, instantní čaj, čajové náhražky, čaj v nálevových sáčcích, čajové odvary, výluhy, kakao, nápoje na bázi kakaa, čokoláda a čokoládové extrakty v práškové, granulované nebo tekuté formě, cukr, rýže, tapioka, ságo, mouka a přípravky vyrobené z obilovin, chléb, sušenky, koláče, pečivo a cukrovinky, zmrzlina, med, sirup, melasa, droždí, prášek do pečiva, sůl, hořčice, pepř, ocet, chuťové přísady, koření, bylinné vývary, odvary a koncentráty pro jiné než léčebné účely, led;  
(32) bylinky pro přípravu (výrobu) nápojů, bylinné směsi pro přípravu (výrobu) nápojů, směsi sestávající převážně z bylin s přidaným sušeným ovocem pro přípravu (výrobu) nápojů, ovocné šťávy.  
(590) Barevná  
(730) **Sara Lee Czech Republic, a.s.**, K Žižkovu 282/9, Praha 9, 19000, CZ  
(740) TRAPLOVÁ-HAKR-KUBÁT Advokátní a patentová kancelář, JUDr. Jarmila Traplová, Přístavní 24, Praha 7, 17000

- (210) **O-488991**  
(220) 27.09.2011  
(320) 27.09.2011  
(511) 35, 40, 41  
(540)

## NORFEST

- (510) (35) propagační činnost, reklama; (40) zpracování kinematografických filmů, magnetizace, vyvolávání filmů, zpracování a úprava materiálů, kopírování fotografických snímků, hlubotisk, litografické tisky, tiskárny, ofsetový tisk, fotosazba, sitotisk; (41) výchova, vzdělávání, zábava, sportovní a kulturní aktivity.  
(730) **Cinemart, a.s.**, Národní 28, Praha 1, 11000, CZ  
(740) JUDr. Dagmar Brychová, Národní 28, Praha 1, 11000

- (210) **O-488992**  
(220) 27.09.2011  
(320) 27.09.2011  
(511) 41, 42  
(540)

# FIGURRES

- (510) (41) služba týkající se sportovní výchovy osob; (42) navrhování a vývoj softwaru.  
(590) Barevná  
(730) **Oto Řeřicha**, Litvínovice 317, České Budějovice, 37001, CZ

- (210) **O-488998**  
(220) 27.09.2011  
(320) 27.09.2011  
(511) 9, 16, 41, 42

- (540) **COMENIA SCRIPT**  
(510) (9) učební pomůcky v elektronické formě, počítačový software pro výuku písma, počítačový software pro výuku školního psacího písma, software, audio - a videozáznamy, zvukově-obrazové záznamy, elektronické multimediální produkty; (16) grafické znaky (písmo), školní psací písmo, vzor školního psacího písma, psací písmo pro základní školy, pomůcky pro výuku psacího písma v tištěné podobě, učební pomůcky patřící do třídy 16, knihy, pracovní sešity, manuály, učebnice, časopisy, fotografie, formuláře, papíry a papírenské zboží, vše v rámci této třídy; (41) výuka, vzdělávání, školení učitelů ve výuce psacího písma, vyučování se psacím písmem na základních školách, služby v oblasti výuky školního psacího písma, informace o školním psacím písmu, vydávání knih, vydávání on-line publikací, včetně redigování webového internetového portálu, elektronické publikování, provozování webového portálu pro sdílení zkušeností a rad ve výuce písma, poskytování informací o možnostech výuky psacího písma, poradenské služby v oboru výuky psacího písma, organizování a vedení konferencí, organizování a vedení seminářů, organizování a vedení workshopů, školení (pořádání a řízení), vyučování, výuka, vzdělávací informace, zveřejňování textů (kromě reklamních), organizování soutěží (vzdělávacích), výroba videofilmu, filmová tvorba, filmová projekce; (42) grafický design, navrhování písma, grafická úprava školních pomůcek, grafický design počítačového softwaru pro výuku psacího písma, grafický design elektronických školních pomůcek pro žáky a učitele.  
(730) **MgA. Radana Lencová, Ph.D.**, Na Vinici 384, Dobroměřice, okr. Louny, 44001, CZ

- (210) **O-489014**  
(220) 27.10.2005  
(320) 27.10.2005  
(511) 25  
(540)

# OLYMP

- (510) (25) košile, halenky, límce, pyžama, noční košile, kravaty, pletené zboží, zejména svetry, pletené vesty, polokošile, trička, ponožky, opasky.  
(730) **Olymp Bezner GmbH & Co. KG**, Höpfigheimer Str. 19, Bietigheim-Bissingen, DE  
(740) Čermák a spol., JUDr. Andrea Považanová, Národní 32, Praha 1, 11000

- (210) **O-489062**  
(220) 30.09.2011  
(320) 30.09.2011  
(511) 9, 16, 41  
(540)



- (510) (9) počítačové programy; (16) knihy, tiskoviny; (41) vyučování, dálkové studium, elektronické publikování, nahrávací studia, organizování a vedení kongresů, organizování a vedení seminářů, vzdělávací informace, vzdělávání.  
(590) Barevná  
(730) **Orange Academy s.r.o.**, Pionýrská 1137/15, Hustopeče, 69301, CZ

- (210) **O-489066**  
(220) 30.09.2011

(320) 30.09.2011  
(511) 9, 16, 35, 38, 41  
(540)

**NSTL** 

(510) (9) nosiče pro přenos záznamů, informací, obrazu a zvuku, zejména videokazety, CD - ROM, DVD; (16) papír, lepenka a výrobky z těchto materiálů, které nejsou zařazeny do jiných tříd, tiskárenské výrobky, potřeby pro knižní vazby, fotografie, papírenské zboží, lepidla pro papírenství nebo domácnost, materiál pro umělce, štětce, psací stroje a kancelářské potřeby (vyjímaje nábytek), učební a vyučovací pomůcky s výjimkou přístrojů, plastické obaly (nezařazené do jiných tříd), tiskařské typy, štočky, reklamní, propagační a užitkové výrobky z papíru, zejména etikety, ubrousky, ručníky, tiskoviny, periodické i neperiodické publikace, informační, reklamní a propagační letáky, plakáty, prospekty, pohlednice, mapy, průvodce, dopisní obálky, přání, kalendáře, samolepicí fólie, papírové nosiče dat, kancelářské výrobky; (35) propagační a inzertní činnost, marketing a reklama, pomoc při řízení obchodní činnosti, obchodní administrativa, kancelářské práce; (38) spoje (komunikace), šíření informací prostřednictvím veřejných datových sítí, například Internet; (41) organizování politických akcí a konferencí, pořádání besed a odborných přednášek (školení), nakladatelství a vydavatelství.

(730) **Skřivánek Michal Ing.**, Ráby 99, Staré Hradiště, 53352, CZ  
(740) UNIPATENT, Ing. Jiří Chlustina, Jana Masaryka 43-47, Praha 2, 12000

(210) **O-489153**  
(220) 04.10.2011  
(320) 04.10.2011  
(511) 3, 9, 10  
(540)

**CRYOMAX**

(510) (3) kosmetické neceséry, kosmetické přípravky, kosmetické přípravky pro zeštíhlení; (9) kosmetické přístroje elektrické, diagnostické přístroje jiné než k lékařským účelům; (10) masážní přístroje (pro estetickou masáž), masážní přístroje, lékařské přístroje a nástroje, radioterapie (přístroje pro-).

(730) **Frank Martin**, Hyberská 1011/28, Praha 1, 11000, CZ  
**Kolářová Eliška**, Dukelská 66, Třeboň, 37901, CZ

(210) **O-489214**  
(220) 06.10.2011  
(320) 06.10.2011  
(511) 3, 5  
(540)

**Balneo Peat**  
MEDICAL

(510) (3) éterické oleje, kosmetika, koupele (kosmetické přípravky do-), krémy (kosmetické-), masky (krášlicí-), mýdla, mýdla (dezinfekční-), oleje pro kosmetické účely, opalovací krémy, pleťová voda pro kosmetické účely, pokožka (kosmetické přípravky pro pěstění-), soli koupelové, ne pro medicínální účely, šampóny, vlasové vody; (5) bahno (léčivé-), bahno pro koupele, koupelové soli (léčivé-), masti na popáleniny od slunce, soli do minerálních koupelí, výrobky pro balneologické použití, u kterých je účinnou látkou rašelina, výluhy z rašeliny, vše pro léčebné účely.

(730) **Rašelina a.s.**, Na Pískách 488, Soběslav, 39218, CZ

(210) **O-489215**  
(220) 06.10.2011  
(320) 06.10.2011  
(511) 3, 5  
(540)

**Balneo Peat**  
COSMETIC

(510) (3) éterické oleje, kosmetika, koupele (kosmetické přípravky do-), krémy (kosmetické-), masky (krášlicí-), mýdla, mýdla (dezinfekční-), oleje pro kosmetické účely, opalovací krémy, pleťová voda pro kosmetické účely, pokožka (kosmetické přípravky pro pěstění-), soli koupelové, ne pro medicínální účely, šampóny, vlasové vody; (5) bahno (léčivé-), bahno pro koupele, koupelové soli (léčivé-), masti na popáleniny od slunce, soli do minerálních koupelí, výrobky pro balneologické použití, u kterých je účinnou látkou rašelina, výluhy z rašeliny, vše pro léčebné účely.

(730) **Rašelina a.s.**, Na Pískách 488, Soběslav, 39218, CZ

(210) **O-489219**  
(220) 06.10.2011  
(320) 06.10.2011  
(511) 3, 8, 44  
(540)



(510) (3) kosmetické přípravky všeho druhu určené pro úpravu a ošetřování nehtů a kůže, například přípravky pro čištění, leštění, odmašťování, tvarovou úpravu a broušení nehtů, laky, gely a balzámy na nehty, umělé nehty a jejich doplňky, lepidla na nehty, laky na nehty, odlakovače, odličovací přípravky, kosmetické a masážní krémy na nehty a kůži všeho druhu, kosmetické přípravky do koupele, kosmetická a medicínální mýdla a pěny, přípravky na změkčování kůže a nehtů, osobní deodoranty; (8) prostředky, náčiní a nástroje na ošetřování a úpravu nehtů a kůže všeho druhu, zejména pilníky, pinzety, kleštičky, dlátka, leštičky, nůžky a nůžičky, brusné kameny (ruční nástroje), pedikúrové a manikúrové soupravy; (44) nehtové studio, manikúra a pedikúra (služby-), včetně ošetřování pleti, odborné informační, konzultační a poradenské služby v oblasti kosmetiky, zkrášlujících služeb a zdravého životního stylu.

(730) **Vinh Nguyen Thanh**, Nad Rybníčky 756/9, Praha 4, 14000, CZ  
(740) Mgr. Jan Bouček, advokát, Karolíny Světlé 14, Praha 1, 11000

(210) **O-489231**  
(220) 06.10.2011  
(320) 06.10.2011  
(511) 3, 5, 29  
(540)

**ENADEN**

(510) (3) dezodorační přípravky pro osobní potřebu; (5) farmaceutické výrobky a jiné výrobky pro léčebné účely - v rámci této třídy; (29) potraviny živočišného původu, jakož i zeleniny a jiné zahradní jedlé výrobky připravené pro konzervování a konzumaci.

(730) **Vetrisol, s.r.o.**, Reniova 1051-2A, Praha 5, 15200, CZ

(210) **O-489233**  
(220) 06.10.2011  
(320) 06.10.2011  
(511) 3, 5, 29



(540)



- (510) (3) mýdla, kosmetika a kosmetické přípravky všeho druhu, parfumerie, výrobky voňavkářské, éterické oleje, vlasová kosmetika, pomády, barviva kosmetická, pudry, zubní pasty, neceséry s kosmetickými potřebami, šampóny; (5) farmaceutické výrobky, farmaceutické potraviny a potraviny určené pro zvláštní a zdravotní výživu, vše pro lékařské účely a s léčivými účinky, funkční potraviny a doplňky stravy s léčebnými účinky, bílkovinná potrava a přípravky pro lékařské účely a s léčebnými účinky, přípravky dietetické, výrobky léčebně kosmetické, čaje z léčivých bylin, hygienické a dezinfekční výrobky, vše pro lékařské účely a s léčivými účinky, potraviny pro batolata; (29) proteiny, bílkoviny a algináty pro lidskou potřebu, bílkoviny jako potrava.
- (590) Barevná  
(730) **Staňková Taťána MUDr.**, Karoliny Světlé 11, Praha 1, 11000, CZ  
(740) Ing. Michal Jupa, patentový zástupce, Na Baních 1385, Praha 5 - Zbraslav, 15600

- (210) **O-489234**  
(220) 06.10.2011  
(320) 06.10.2011  
(511) 17, 37  
(540)



- (510) (17) materiály těsnící, ucpávací a izolační, těsnění, nástřikové hmoty s tepelně a zvukově izolačními vlastnostmi, nástřikové těsnící, plísňím rezistentní hmoty; (37) stavby a opravy, montážně stavební práce, montování staveb a interiérů, speciální úpravy akustických vlastností interiérů, instalace akustických (zvukově izolačních) panelů, montáže sádrokartonových dílců, montáže dělicích stěn a příček, montáže sádrokartonových systémů, stavební inženýrské práce, stavby (nadzemní i podzemní), provádění průmyslových staveb, bytových a občanských staveb a staveb inženýrských, tepelné izolace, hlukové izolace a izolace proti vlhkosti, provádění tepelných a akustických izolací staveb (interiérů, fasád i střech) formou nástřiků.
- (590) Barevná  
(730) **LIKO-S, a.s.**, U Splavu 1419, Slavkov u Brna, 68401, CZ  
(740) Patentový zástupce, Doc. Ing. Jindřich Špaček, CSc., Svatopluka Čecha 106A, Brno, 61200

- (210) **O-489236**  
(220) 06.10.2011  
(320) 06.10.2011  
(511) 6, 7, 9, 11, 36, 37, 39, 40, 42  
(540)



- (510) (6) trubky (kovové, kotlové), zámečnické výrobky; (7) elektrické stroje v rámci této třídy; (9) měřidla; (11) zařízení pro větrání, ústřední topení; (36) pronájem nemovitostí, bytových a nebytových prostor; (37) zednictví, tesařství, provádění

tepelných a hlukových izolací, vodoinstalatérství, opravy motorových vozidel, klempířství, montáž a opravy měřidel, montáž, opravy a údržba vyhrazených elektrických zařízení, montáž a opravy měřicí a regulační techniky, revize elektrických zařízení, instalace a opravy ústředního vytápění a větrání, provádění inženýrských staveb, provádění průmyslových staveb, stavitelství, stavební dozor, stavební informace, instalace a opravy elektrických strojů; (39) přenos a odbyt elektřiny a tepla, silniční motorová doprava; (40) výroba tepla, zámečnictví v rámci této třídy, kovoobrábění, nakládání s odpady - v rámci této třídy; (42) projektování elektrických zařízení, projektová činnost v investiční výstavbě, úřední měření, revize a zkoušky provozovaných kotlů a tlakových nádob, provozování středisek kalibrační služby.

- (590) Barevná  
(730) **Teplárny Brno, a.s.**, Okružní 25, Brno, 63800, CZ  
(740) A. Holas & partner Patentová a známková kancelář, Ing. Antonín Holas, Křížová 4/105, Brno, 60300

- (210) **O-489239**  
(220) 06.10.2011  
(320) 06.10.2011  
(511) 35, 37, 39, 41, 43  
(540)



- (510) (35) reklamní činnost; (37) mytí aut; (39) provozování garáží, parkovišť; (41) vzdělávání, zábava, kulturní a sportovní aktivity, provozování kongresového centra, organizování a vedení konferencí, kongresů, seminářů, sympozií, provozování minigolfru, provozování rozhledny; (43) hotel, ubytovací služby, restaurace, catering.
- (590) Barevná  
(730) **OREATHEA s.r.o.**, Londýnská 133/21, Praha 2, 12000, CZ  
(740) Společná advokátní kancelář Všeťečka Zelený Švorčík Kalenský a partneři, JUDr. Otakar Švorčík, Hálkova 2, Praha 2, 12000

- (210) **O-489257**  
(220) 06.10.2011  
(320) 06.10.2011  
(511) 14, 35, 40, 42  
(540)

### made by klara

- (510) (14) zlato, stříbro, platina a další vzácné kovy a jejich slitiny, výrobky z těchto látek uvedené v této třídě - klenotnické výrobky všeho druhu - prsteny, náhrdelníky, řetízky, náušnice, medailony a přívěsky, spony, manžetové knoflíčky, mince a medaile, drahé kameny a perly všeho druhu (pravé či nepravé), bižuterie, psací potřeby z drahých kovů, ostatní výrobky z drahých kovů spadající do této třídy, hodiny, hodinky a speciální chronometrické přístroje a jejich součásti, bižuterie obsahující textil a skleněné perle; (35) aranžování špeků, klenotů, hodinek a výrobků ve třídě 14; (40) zlatnictví, stříbrnictví, klenotnictví, šperkařství - výroba klenotů/šperků, zlatnické práce, kovotepectví, zpracování a úprava materiálů - zejména kovu, skla, plastu a dřeva, klenotů, hodinek, odborné poradenství v oblasti zlatnictví, stříbrnictví, klenotnictví, šperkařství; (42) navrhování klenotů/šperků, designérské služby, zkoušky materiálu.
- (730) **Zitová Klára**, Ondříčkova 800/2, Liberec, 46001, CZ

- (210) **O-489286**  
(220) 07.10.2011  
(320) 07.10.2011  
(511) 39

(540)



ČESKÁ ŽELEZNICE

- (510) (39) doprava, služby týkající se provozu dráhy.  
(730) **Správa železniční dopravní cesty, státní organizace**, Dlážděná 1003/7, Praha 1, 11000, CZ

- (210) **O-489336**  
(220) 10.10.2011  
(320) 10.10.2011  
(511) 9, 16, 35, 38, 42  
(540)



ClinkMe

- (510) (9) nosiče dat všeho druhu spadající do tř. 9, zejména informační produkty, data a databáze na elektronických a optických nosičích, elektronické periodické a neperiodické publikace, multimediální aplikace, optoelektronické seznamy a katalogy, zejména informační na CD ROM, telekomunikační zařízení drátová, bezdrátová, družicová a modemy, elektronické databanky, počítačové programy, zvukové a obrazové nosiče nahrané i nenahrané, informace převáděné přes Internet, například automatizované informační systémy vnitřní a vnější, elektronické a datové sítě, včetně souvisejícího softwaru a hardwaru, telefonní přístroje, včetně mobilních telefonů, počítače a počítačové systémy všeho druhu, včetně jejich příslušenství, náhradní díly a spotřební materiál pro uvedená zařízení, například disky a diskety, čipové karty s inteligencí, strojově čitelné nosiče pro nahrávání dat, zařízení ke zpracování dat; (16) tiskoviny a polygrafické výrobky na papírových nosičích, zejména tištěné seznamy a katalogy, uživatelské příručky počítačových programů, odborné publikace a periodika, vyučovací a učební pomůcky (vyjma přístrojů), tiskopisy, adresáře vztahující se k informačním a počítačovým službám pro hromadné zpracování dat, databankové propagační a reklamní tiskopisy, propagační a reklamní materiály z papíru a plastu, například tašky a sáčky, balicí papír a plastové fólie na balení; (35) obchodní zprostředkovatelské služby s výrobky uvedenými ve tř. 9 a 16, obchodní informační služby, poskytování komerčních multimediálních informací, obchodní využití Internetu v oblasti komerčních internetových médií a vyhledávacích služeb, on-line informací, sestavování, systemizace a péče o data a informace v počítačových databázích, marketing a personalistika, obchodní personalistika a administrativa, obchodní zastoupení tuzemských a zahraničních firem, propagační a obchodní přehledky služeb, včetně veletrhů a výstav, odborná informační a konzultační činnost v rámci služeb zahrnutých ve tř. 35; (38) datové telekomunikační služby, poskytování informačního servisu prostřednictvím telefonu v rámci této třídy, zejména služby v rámci mobilní telekomunikační sítě, informační služby na Internetu, provozování spojových počítačových sítí, telekomunikační služby pomocí přímého propojení lokálních pevných sítí se sítí mobilních telefonů, poskytování přístupu na on-line informační služby a databáze, přenos, poskytování nebo vyvolávání informací z počítačových databází, on-line informační a databázové služby, komunikační služby pomocí Internetu, šíření elektronických tiskovin, časopisů a periodik prostřednictvím elektronické, telekomunikační, datové, počítačové a/nebo informační sítě, provozování informačních, datových a počítačových sítí, elektronický přenos informací a dokumentů, zprostředkování přenosu dat, zprostředkovatelská a poradenská činnost v oblasti telekomunikací a telekomunikačních zařízení a sítí, poradenské a konzultační služby v oboru sdělovací techniky

a telekomunikačních služeb zahrnutých ve tř. 38; (42) vývojová, inženýrská a projektová činnost v oboru komunikačních a informačních technologií, techniky a spojových počítačových sítí, navrhování a tvorba počítačových programů, včetně jejich aktualizací, služby datové diagnostiky a datové obnovy, integrace spojových a počítačových sítí, navrhování a tvorba klasické počítačové grafiky a grafického designu, navrhování a tvorba webových stránek, včetně jejich aktualizace, konverze dat a počítačových programů, pronájem počítačového softwaru, konzultační a poradenská činnost v oblasti služeb zahrnutých ve tř. 42.

- (730) **SYSCOM SOFTWARE spol. s r.o.**, Kytlická 818/21a, Praha 9, 19000, CZ  
(740) Mgr. Roman Fojtášek, advokát, Vinohradská 6, Praha 2, 12000

- (210) **O-489337**  
(220) 10.10.2011  
(320) 10.10.2011  
(511) 9, 16, 35, 38, 42  
(540)



- (510) (9) nosiče dat všeho druhu spadající do tř. 9, zejména informační produkty, data a databáze na elektronických a optických nosičích, elektronické periodické a neperiodické publikace, multimediální aplikace, optoelektronické seznamy a katalogy, zejména informační na CD ROM, telekomunikační zařízení drátová, bezdrátová, družicová a modemy, elektronické databanky, počítačové programy, zvukové a obrazové nosiče nahrané i nenahrané, informace převáděné přes Internet, například automatizované informační systémy vnitřní a vnější, elektronické a datové sítě, včetně souvisejícího softwaru a hardwaru, telefonní přístroje, včetně mobilních telefonů, počítače a počítačové systémy všeho druhu, včetně jejich příslušenství, náhradní díly a spotřební materiál pro uvedená zařízení, například disky a diskety, čipové karty s inteligencí, strojově čitelné nosiče pro nahrávání dat, zařízení ke zpracování dat; (16) tiskoviny a polygrafické výrobky na papírových nosičích, zejména tištěné seznamy a katalogy, uživatelské příručky počítačových programů, odborné publikace a periodika, vyučovací a učební pomůcky (vyjma přístrojů), tiskopisy, adresáře vztahující se k informačním a počítačovým službám pro hromadné zpracování dat, databankové propagační a reklamní tiskopisy, propagační a reklamní materiály z papíru a plastu, například tašky a sáčky, balicí papír a plastové fólie na balení; (35) obchodní zprostředkovatelské služby s výrobky uvedenými ve tř. 9 a 16, obchodní informační služby, poskytování komerčních multimediálních informací, obchodní využití Internetu v oblasti komerčních internetových médií a vyhledávacích služeb, on-line informací, sestavování, systemizace a péče o data a informace v počítačových databázích, marketing a personalistika, obchodní personalistika a administrativa, obchodní zastoupení tuzemských a zahraničních firem, propagační a obchodní přehledky služeb, včetně veletrhů a výstav, odborná informační a konzultační činnost v rámci služeb zahrnutých ve tř. 35; (38) datové telekomunikační služby, poskytování informačního servisu prostřednictvím telefonu v rámci této třídy, zejména služby v rámci mobilní telekomunikační sítě, informační služby na Internetu, provozování spojových počítačových sítí, telekomunikační služby pomocí přímého propojení lokálních pevných sítí se sítí mobilních telefonů, poskytování přístupu na on-line informační služby a databáze, přenos, poskytování nebo vyvolávání informací z počítačových databází, on-line informační a databázové služby, komunikační služby pomocí Internetu, šíření elektronických tiskovin, časopisů a periodik prostřednictvím elektronické, telekomunikační, datové, počítačové a/nebo informační sítě, provozování informačních, datových a počítačových sítí, elektronický přenos informací a dokumentů, zprostředkování přenosu dat, zprostředkovatelská a poradenská

činnost v oblasti telekomunikací a telekomunikačních zařízení a sítí, poradenské a konzultační služby v oboru sdělovací techniky a telekomunikačních služeb zahrnutých ve tř. 38; (42) vývojová, inženýrská a projektová činnost v oboru komunikačních a informačních technologií, techniky a spojových počítačových sítí, navrhování a tvorba počítačových programů, včetně jejich aktualizací, služby datové diagnostiky a datové obnovy, integrace spojových a počítačových sítí, navrhování a tvorba klasické počítačové grafiky a grafického designu, navrhování a tvorba webových stránek, včetně jejich aktualizace, konverze dat a počítačových programů, pronájem počítačového softwaru, konzultační a poradenská činnost v oblasti služeb zahrnutých ve tř. 42.

(730) **SYSCOM SOFTWARE spol. s r.o.**, Kytlická 818/21a, Praha 9, 19000, CZ

(740) Mgr. Roman Fojtáček, advokát, Vinohradská 6, Praha 2, 12000

(210) **O-489371**

(220) 11.10.2011

(320) 11.10.2011

(511) 30

(540)



(510) (30) cukrovinky, pečivo, trvanlivé pečivo a další pekařské výrobky zařazené do této třídy.

(730) **Havlík Opal spol. s r.o.**, Dr. E. Beneše 1497/21, Bruntál, 79201, CZ

(740) Ing. Zdeněk Kučera, Dlouhá 207 (P.O.BOX 92), Slušovice, 76315

(210) **O-489376**

(220) 12.10.2011

(320) 12.10.2011

(511) 43

(540)

## Palermo

(510) (43) služby zajišťující stravování a nápoje, dočasné ubytování.

(730) **Dott. Federico Steinhaus**, Via San Francesco 26, Merano, IT

(740) JUDr. Ing. Jiří Kuruc, I. P. Pavlova 568/38, Karlovy Vary, 36001

(210) **O-489384**

(220) 11.10.2011

(320) 11.10.2011

(511) 30

(540)



(510) (30) cukrovinky, pečivo, trvanlivé pečivo a další pekařské výrobky zařazené do této třídy.

(730) **HAVLÍK OPAL spol. s r.o.**, Dr. E. Beneše 1497/21, Bruntál, 79201, CZ

(740) Ing. Zdeněk Kučera, Dlouhá 207 (P.O.BOX 92), Slušovice, 76315

(210) **O-489389**

(220) 12.10.2011

(320) 12.10.2011

(511) 21, 25, 30

# KLUCI V AKCI

(510) (21) bytová akvária, bandasky, boxy chladicí přenosné, s výjimkou elektrických, cestovní lahve, cukřenky, čajové servisy, čajová vajíčka (sítka), lisy na česnek (kuchyňské potřeby), dětské vaničky přenosné, smetáček a lopatka na drobtý, držáky ubrousků, džbány, ešusy, kuchyňské formy, formy na koláče, formy na led, hluboké mísy, hrnce kuchyňské, hřebeny, chladicí nádoby, prkénka na krájení chleba, schránky na chléb, kališky na vajíčka, kamenina, karafy, kartáče na obuv, kartáčky zubní, kartáčky zubní elektrické, kávové servisy, količky na prádlo, konvice, konvice na čaj, souprava kořenek, kotlíky, krabičky na čaj, krabičky na mýdlo, kroužky na ubrousky, květináče, skleněné kuličky, lopatky na dorty, majolika, mísky na mýdlo, mísy salátové, mísy polévkové, náčiní kuchyňské neelektrické, náčiní pro použití v domácnosti, nádoby na smetí, neceséry, nit' zubní, nočníky, obouvací lžice, otvíráky na lahve, podložky pod horké nádoby, pouzdra na hřebeny, prachovky, slánky, soupravy kuchyňského nádobí, stojánky na olej a ocet, papírové tácky, talíře, talíře na jedno použití, termosky na nápoje, termosky na jídlo, tyčinky namíchání koktailů, vázy; (25) bačkory, barety, body (spodní prádlo), kování na boty, boty šněrovací, bryndáčky (ne z papíru), bundy sportovní, bundy sportovní s kapucí (s kožešinou nebo plyšovou vložkou), cylindry, čapky přiléhavé, čelenky, čepice, sprchovací čepice, čepice koupací, čepice se štítkem, dřeváky, fotbalová obuv, holinky vysoké, holinky polovysoké, chrániče uší (proti chladu, jako pokrývka hlavy), kabátky krátké, svrchní kabáty, kalhoty, kapesníčky do vrchní kapsy saka, klobouky, kombinézy, kombinézy pracovní, konfekce, kostýmy (maškarní-), kostýmy, obleky, košile, koupací pláště, kravaty, kšilty (sluneční-), kůže (oděvy z napodobenin kůže), oděvy z kůže, leginy, límce, snímatelné límce, límečky, lyžařská obuv, manžety, noční kabátky, oblečení, protiskluzové pomůcky pro obuv, obuv, obuv koupací, obuv plátěná, obuv plážová, obuv sportovní, oděvy nepromokavé, oděvy papírové, oděvy plážové, oděvy pro cyklisty, oděvy pro motoristy, opasky, opasky na peníze, pánské plavky, dámské plavky, pantofle, papírové klobouky, pláštěnky, ponožky, potítka, přehozy přes ramena, pulovry, punčochy, pytle na oděvy, pyžama, rukavice, rukavice (dámské dlouhé -), rukavice bez prstů, rukavice palcové, rukávničky, rybářské vesty, saka, spodní prádlo, sukně, svetry, šály, šály na krk, šněrovací boty, trička, vaky na oděvy, vesty, výbavička novorozene, zimníky, župany; (30) bombóny, cukroví, cukrovinky k ozdobení vánočních stromků, čaj, ledový čaj, nápoje na bázi čaje, čatni (indické směsi), čokoláda, čokoládové nápoje, čokoládové nápoje s mlékem, droždí, dorty, jedlé ozdoby na dorty, fondány (cukrovinky), žvýkací guma (ne pro lékařské účely), hořčice, housky, hřebíček (koření), chalva, chléb, chuťové přísady, jarní závitky, jemné pečivo, jogurtová zmrzlina, kakao, kakaové nápoje, kakaové nápoje s mlékem, kandys jako potrava, kapary, karamely (bombóny), kari (koření), kaše ovesná (mléčná), káva, káva (nepražená), kávové náhražky, kávové nápoje, kávové nápoje s mlékem, kečup, kexy, koláče s náplní, koláčky rýžové, koření, koření z chaluh, mořských řas, krekry, kroupy pro lidskou potřebu, krupice, kuchyňská sůl, mletá kukuřice, pražená kukuřice, kukuřičná mouka, kukuřičné vločky, kurkuma jako potrava, kvasnice (do těsta), kvasnice, droždí v tabletách k nelékařským účelům, led (přírodní nebo umělý), lékořice, listové těsto, lupínky, obilné (vločky), majonéza, makarony, maltosa (sladový cukr), mandlové cukrovinky, mandlové těsto, marcipán, marinády (chuťové přísady), máslové, tukové těsto, látky na zjemnění masa pro domácnost, masové paštiky zapečené v těstě, masové pirožky, masové šťávy (omáčka), med, medovíčky, perníky, melasa, melasový sirup, mentolové cukroví, potravinářská mouka, výrobky z mouky, muesli, muškátové ořechy, nekynutý chléb, nové koření, nudle, ocet, omáčka sojová ostrá, oplatky, palačinky, paprika (koření), pastilky (cukrovinky), pepř, pizzy, popcorn (vločky obilní), potraviny na bázi ovsa, prášek do pečiva, pšeničná mouka (výrazková), pudinky, quiche (slaný koláč), rajčatová omáčka, ravioli, rohlíky, rýže, ságo, zálivky na

saláty, sendviče, skořice (koření), sladidla (přírodní), sladké pečivo, sójová mouka, strouhanka, suchary, sušenky, sušenky (máslové), suši, šafrán (koření), šerbet (zmrzlinový nápoj), šlehačka, špagety, těsta, těsto na koláče, těstoviny, tortily, vanilka (příchuť), vermicelli (vlasové nudle, svitky), zázvor, zmrzlina, zmrzlinové poháry, ovocné želé (cukrovinky), žemle (sladké).

(730) **Česká televize**, Kavčí Hory 1, Praha 4 - Kavčí Hory, 14070, CZ

(210) **O-489398**

(220) 13.10.2011

(320) 13.10.2011

(511) 9, 41

(540)

**multigate**

(510) (9) výherní hrací přístroje, hrací i hudební automaty, elektronická herní a tipovací zařízení, počítače a elektronické terminály, elektrické stroje a zařízení a telekomunikační zařízení; (41) provozování a organizování sportovních sázek, loterií, tipovacích soutěží a her a jiných podobných her v souladu s obecně závaznými právními předpisy, prodej losů a příjem sázek ve sběrných nebo prostřednictvím mobilních telefonů, provoz heren a kasin, organizování sportovních, kulturních a společenských akcí.

(730) **multigate a.s.**, Riegrova 373/6, Olomouc, 77200, CZ

(740) Ing. Petr Soukup, Vídeňská 8, Olomouc, 77200

(210) **O-489440**

(220) 14.10.2011

(320) 14.10.2011

(511) 35, 37, 42

(540)

**TIGR**

(510) (35) propagační činnost, reklama, pomoc při řízení obchodní činnosti, poradenství v obchodní činnosti, účetnictví, ekonomické poradenství, obchodní administrativa; (37) instalační, servisní, revizní služby, opravy, stavebnictví, zednické, instalatérské topenářské, podlahářské práce, údržbářské práce, služby malířů, natěračů, pokrývačské práce, služby pronájmu nářadí, poradenství a konzultace v oblasti stavebnictví, zprostředkování v oblasti stavebnictví; (42) služby v oblasti designu, poradenství a návrhy v oblasti bytové a domovní architektury.

(730) **Suchanová Jana Ing.**, Dvouletky 2722/213, Praha 10, 10000, CZ

(210) **O-489511**

(220) 18.10.2011

(320) 18.10.2011

(511) 7, 11, 21

(540)



(510) (7) pračky bubnové, vířivé a automatické, myčky na nádobí; (11) zařízení a výrobky pro vaření, pečení, smažení, topení, ohřívání, chlazení, větrání, úpravu vzduchu, úpravu a rozvod vody, zařízení na výrobu páry, vše pro kuchyňské i průmyslové účely a pro všechny druhy paliv, a to včetně náhradních dílů a příslušenství, například kamna, pece, plynové, elektrické a kombinované sporáky, sporáky na tuhá paliva, vařidlové desky, trouby, grily, plynové kotle, průtokové ohřivače vody, elektrické vyhřívávané zásobníky vody, plynová a elektrická topidla, odsavače par, mikrovlnné trouby, topinkovače, ledničky,

mrazničky, chladničky; (21) drobné přenosné výrobky, nástroje a nádoby na vaření, pečení, smažení, topení, ohřívání, chlazení, na výrobu páry, a to včetně náhradních dílů a příslušenství, vše pro kuchyňské účely a spadající do této třídy.

(730) **MORA MORAVIA, s.r.o.**, Nádražní 50, Mariánské Údolí, Hlubočky, 78366, CZ

(740) Ing. Petr Soukup, Vídeňská 8, Olomouc, 77200

(210) **O-489512**

(220) 18.10.2011

(320) 18.10.2011

(511) 7, 11, 21

(540)



(510) (7) pračky bubnové, vířivé a automatické, myčky na nádobí; (11) zařízení a výrobky pro vaření, pečení, smažení, topení, ohřívání, chlazení, větrání, úpravu vzduchu, úpravu a rozvod vody, zařízení na výrobu páry, vše pro kuchyňské i průmyslové účely a pro všechny druhy paliv, a to včetně náhradních dílů a příslušenství, například kamna, pece, plynové, elektrické a kombinované sporáky, sporáky na tuhá paliva, vařidlové desky, trouby, grily, plynové kotle, průtokové ohřivače vody, elektrické vyhřívávané zásobníky vody, plynová a elektrická topidla, odsavače par, mikrovlnné trouby, topinkovače, ledničky, mrazničky, chladničky; (21) drobné přenosné výrobky, nástroje a nádoby na vaření, pečení, smažení, topení, ohřívání, chlazení, na výrobu páry, a to včetně náhradních dílů a příslušenství, vše pro kuchyňské účely a spadající do této třídy.

(730) **MORA MORAVIA, s.r.o.**, Nádražní 50, Mariánské Údolí, Hlubočky, 78366, CZ

(740) Ing. Petr Soukup, Vídeňská 8, Olomouc, 77200

(210) **O-489513**

(220) 18.10.2011

(320) 18.10.2011

(511) 7, 11, 21

(540)



(510) (7) pračky bubnové, vířivé a automatické, myčky na nádobí; (11) zařízení a výrobky pro vaření, pečení, smažení, topení, ohřívání, chlazení, větrání, úpravu vzduchu, úpravu a rozvod vody, zařízení na výrobu páry, vše pro kuchyňské i průmyslové účely a pro všechny druhy paliv, a to včetně náhradních dílů a příslušenství, například kamna, pece, plynové, elektrické a kombinované sporáky, sporáky na tuhá paliva, vařidlové desky, trouby, grily, plynové kotle, průtokové ohřivače vody, elektrické vyhřívávané zásobníky vody, plynová a elektrická topidla, odsavače par, mikrovlnné trouby, topinkovače, ledničky, mrazničky, chladničky; (21) drobné přenosné výrobky, nástroje a nádoby na vaření, pečení, smažení, topení, ohřívání, chlazení, na výrobu páry, a to včetně náhradních dílů a příslušenství, vše pro kuchyňské účely a spadající do této třídy.

(730) **MORA MORAVIA, s.r.o.**, Nádražní 50, Mariánské Údolí, Hlubočky, 78366, CZ

(740) Ing. Petr Soukup, Vídeňská 8, Olomouc, 77200

(210) **O-489514**

(220) 18.10.2011

(320) 18.10.2011

(511) 7, 11, 21

(540)

- (540) 
- (510) (7) pračky bubnové, vířivé a automatické, myčky na nádobí; (11) zařízení a výrobky pro vaření, pečení, smažení, topení, ohřívání, chlazení, větrání, úpravu vzduchu, úpravu a rozvod vody, zařízení na výrobu páry, vše pro kuchyňské i průmyslové účely a pro všechny druhy paliv, a to včetně náhradních dílů a příslušenství, například kamna, pece, plynové, elektrické a kombinované sporáky, sporáky na tuhá paliva, vařidlové desky, trouby, grily, plynové kotle, průtokové ohříváče vody, elektrické vyhřívané zásobníky vody, plynová a elektrická topidla, odsavače par, mikrovlnné trouby, topinkovače, ledničky, mrazničky, chladničky; (21) drobné přenosné výrobky, nástroje a nádoby na vaření, pečení, smažení, topení, ohřívání, chlazení, na výrobu páry, a to včetně náhradních dílů a příslušenství, vše pro kuchyňské účely a spadající do této třídy.
- (730) **MORA MORAVIA, s.r.o.**, Nádražní 50, Mariánské Údolí, Hlubočky, 78366, CZ
- (740) Ing. Petr Soukup, Videňská 8, Olomouc, 77200
- (210) **O-489579**  
(220) 19.10.2011  
(320) 19.10.2011  
(511) 43  
(540)
- (210) **O-489594**  
(220) 20.10.2011  
(320) 20.10.2011  
(511) 7, 12, 35  
(540)
- (730) **KORBEL - ložiska, s.r.o.**, Štěchovice 1359, Kroměříž, 76701, CZ
- (740) Patentová a známková kancelář, Ing. Jaromír Příkryl, Včelín 1161, Hulín, 76824



- (210) **O-489579**  
(220) 19.10.2011  
(320) 19.10.2011  
(511) 43  
(540)
- 
- (510) (43) hotelové služby, ubytovací služby, poskytování přechodného ubytování, pronajímání jednacích místností, rezervace hotelů, rezervace přechodného ubytování.
- (590) Barevná
- (730) **Hotel TRINITY, s.r.o.**, Pavelčákova 22/445, Olomouc, 77900, CZ
- (740) JUDr. Jana Kašpárková, Blanická 917/19, Olomouc, 77900
- (210) **O-489593**  
(220) 20.10.2011  
(320) 20.10.2011  
(511) 7, 12, 35  
(540)
- KORBEL**
- (510) (7) valivá a kluzná ložiska všech typů a druhů, ložiskové jednotky, ložiska pro hřídele, klece pro kuličková ložiska, kroužky (klece) pro kuličková ložiska, ložiska (části strojů), ložiska pro převodové hřídele, ložiska samomazná, ložiskové čepy (části strojů), ložiskové skříně (části strojů), upínací ložiska, kloubová ložiska, plastová ložiska, převodové řemeny pro motory, mazací zařízení, zvláště tlakové maznice a mazací kroužky, čerpadla mazací, dmychadla pro kompresi, ekonomizéry paliva pro motory a hnací stroje, filtry (části strojů nebo motorů), filtry na čištění ochlazovacího vzduchu (pro motory), hlavy válců pro motory, hřídele klikové, hydraulické turbíny, chladiče vzduchové a chladiče pro motory a hnací stroje, induktory zapalovací pro motory, karburátory, kardanové spojky, kartáče sběrné pro dynamo, klikové hřídele, klikové skříně pro stroje, motory a hnací stroje, kloubové spojky, kompresory (stroje), kroužky pístní, magneto zapalovací, vstřikovací zařízení pro motory, ovládací kabely pro stroje, motory a hnací stroje, písty pro motory, plnicí dmychadla, startéry pro motory a hnací stroje, ventily (jako části strojů), zapalovací svíčky pro spalovací motory; (12) čepy (ložiskové), ložiskové čepy náprav pro pozemní vozidla, pozemní vozidla - zejména automobily a motocykly, náhradní díly a tuningové komponenty pro pozemní vozidla, motory, podvozky, hnací mechanismy, hřídele, nápravy, spojky, rychlostní skříně, brzdová obložení a čelisti, brzdové destičky, tlumiče pérování, koncovky a úchyty pérování, hydraulické obvody, palivové konvertory, řetězy automobilů, karosérie, části karosérii jako například blatníky, nárazníky, okna pro vozidla, autoskla, stěrače, zpětná zrcátka, sedadla, opěrky pro hlavu, potahy sedadel, čalounění, airbagy, bezpečnostní pásy pro sedadla vozidel, dětské bezpečnostní sedačky pro vozidla, alarmy, zabezpečovací zařízení pro vozidla, tažná zařízení, volanty, spoilerly, mřížky chladičů, masky, stínítka světel, poplašná zařízení pro vozidla, ložiska pro jízdní kola, šrouby, matice, svorníky, vymezovací kroužky a rozšiřovací podložky pro jízdní kola; (35) maloobchodní a velkoobchodní prodej a zprostředkovatelské služby včetně prodeje prostřednictvím Internetu pro výrobky uvedené ve třídách 5 a 10, marketing.
- (730) **KORBEL - ložiska, s.r.o.**, Štěchovice 1359, Kroměříž, 76701, CZ
- (740) Patentová a známková kancelář, Ing. Jaromír Příkryl, Včelín 1161, Hulín, 76824
- (210) **O-489595**

(220) 20.10.2011  
(320) 20.10.2011  
(511) 9, 16, 28, 35, 36, 41, 45  
(540)



- (510) (9) přístroje pro záznam, převod, reprodukci zvuku nebo obrazu, magnetické nosiče zvukových záznamů, přístroje pro zpracování informací a počítače; (16) papír, lepenka a výrobky z těchto materiálů, které nejsou zařazeny do jiných tříd, tiskárenské výrobky, potřeby pro knižní vazby, fotografie, papírenské zboží, učební a vyučovací pomůcky s výjimkou přístrojů, plastické obaly (nezařazené do jiných tříd); (28) hry a hračky, vánoční ozdoby; (35) propagační činnost a reklama, pomoc při řízení obchodní činnosti, obchodní administrativa, kancelářské práce; (36) pojištění, služby finanční, služby peněžní a služby nemovitostní; (41) výchova, vzdělávání, zábava, sportovní a kulturní aktivity; (45) právní služby, osobní a sociální služby poskytované ostatními za účelem uspokojení potřeb jednotlivců.
- (730) **Havelka Lukáš Mgr.**, Za Hřištěm 613, Pardubice, 53351, CZ  
(740) Mgr. Vít Veselý, Na Ořechovce 580/4, Praha 6, 16200

(210) **O-489596**  
(220) 20.10.2011  
(320) 20.10.2011  
(511) 9, 35, 37, 38, 41, 42, 45  
(540)



- (510) (9) programové vybavení pro počítače, software, hardware, zejména z oblasti výpočetní techniky, komunikační techniky, informační techniky a telekomunikační techniky zařazené v této třídě a všechny jejich náhradní díly a součásti ve třídě 9, nosiče záznamů nahrané i nenahrané, přenosné (mobilní) telefony; (35) zprostředkovatelská činnost v obchodní oblasti s aplikacemi výpočetní techniky, zprostředkovatelská činnost v oblasti obchodu s programovým vybavením pro počítače, software, hardware, zejména z oblasti výpočetní techniky, informační techniky a telekomunikační techniky a všemi jejich náhradními díly a součástmi, s nosiči záznamů nahranými i nenahranými, automatizované zpracování dat, činnost organizačních a ekonomických poradců, reklamní, propagační a inzertní činnost, marketingové studie, zpracování dat, pomoc při řízení obchodní činnosti, podnikové poradenství a obchodní management, poradenství v obchodní činnosti a vedení podniků, personální poradenství, posuzování efektivnosti provozu a racionalizace práce; (37) montáž, instalace, opravy, údržba a servis kancelářské, reprodukční, výpočetní, komunikační a informační techniky, včetně hardwaru, montáž a údržba koncových telekomunikačních zařízení, instalace a servis datových sítí; (38) komunikace spočívající ve výměně, šíření, získávání a poskytování informací a zpráv prostřednictvím telekomunikačních sítí, poskytování telekomunikačních služeb, poskytování veřejných a neveřejných datových telekomunikačních služeb, provozování informačních a komunikačních sítí a poskytování obecných informací v rámci informačních a komunikačních sítí, vysílání kabelové televize, komunikace mobilními telefony, služby elektronických nástěnek; (41) vydavatelská a nakladatelská činnost, školicí činnost, zejména v oblasti výpočetní techniky, informatiky, kancelářské a komunikační techniky a informačních technologií; (42) poradenská činnost v oblasti aplikace výpočetní techniky, v oblasti informatiky, kancelářské a komunikační techniky a informačních technologií, navrhování a realizace

automatizovaných systémů řízení, programátorská činnost, projekce datových sítí, tvorba a pronájem softwaru, instalace, opravy, údržba a servis softwaru; (45) poskytování licencí k softwaru.

(590) Barevná  
(730) **Alnair a.s.**, U Plynárny 1002/97, Praha 10, 10100, CZ  
(740) Mgr. Ludvík Mühlberger, advokát, Dukelských hrdinů 19, Praha 7, 17000

(210) **O-489597**  
(220) 20.10.2011  
(320) 20.10.2011  
(511) 9, 35, 37, 38, 41, 42, 45  
(540)



- (510) (9) programové vybavení pro počítače, software, hardware, zejména z oblasti výpočetní techniky, komunikační techniky, informační techniky a telekomunikační techniky zařazené v této třídě a všechny jejich náhradní díly a součásti ve třídě 9, nosiče záznamů nahrané i nenahrané, přenosné (mobilní) telefony; (35) zprostředkovatelská činnost v obchodní oblasti s aplikacemi výpočetní techniky, zprostředkovatelská činnost v oblasti obchodu s programovým vybavením pro počítače, software, hardware, zejména z oblasti výpočetní techniky, informační techniky a telekomunikační techniky a všemi jejich náhradními díly a součástmi, s nosiči záznamů nahranými i nenahranými, automatizované zpracování dat, činnost organizačních a ekonomických poradců, reklamní, propagační a inzertní činnost, marketingové studie, zpracování dat, pomoc při řízení obchodní činnosti, podnikové poradenství a obchodní management, poradenství v obchodní činnosti a vedení podniků, personální poradenství, posuzování efektivnosti provozu a racionalizace práce; (37) montáž, instalace, opravy, údržba a servis kancelářské, reprodukční, výpočetní, komunikační a informační techniky, včetně hardwaru, montáž a údržba koncových telekomunikačních zařízení, instalace a servis datových sítí; (38) komunikace spočívající ve výměně, šíření, získávání a poskytování informací a zpráv prostřednictvím telekomunikačních sítí, poskytování telekomunikačních služeb, poskytování veřejných a neveřejných datových telekomunikačních služeb, provozování informačních a komunikačních sítí a poskytování obecných informací v rámci informačních a komunikačních sítí, vysílání kabelové televize, komunikace mobilními telefony, služby elektronických nástěnek; (41) vydavatelská a nakladatelská činnost, školicí činnost, zejména v oblasti výpočetní techniky, informatiky, kancelářské a komunikační techniky a informačních technologií; (42) poradenská činnost v oblasti aplikace výpočetní techniky, v oblasti informatiky, kancelářské a komunikační techniky a informačních technologií, navrhování a realizace automatizovaných systémů řízení, programátorská činnost, projekce datových sítí, tvorba a pronájem softwaru, instalace, opravy, údržba a servis softwaru; (45) poskytování licencí k softwaru.
- (590) Barevná  
(730) **Alnair a.s.**, U Plynárny 1002/97, Praha 10, 10100, CZ  
(740) Mgr. Ludvík Mühlberger, advokát, Dukelských hrdinů 19, Praha 7, 17000

(210) **O-489713**  
(220) 25.10.2011  
(320) 25.10.2011  
(511) 20

(540)

**KUCHYNĚ  
gorenje**

- (510) (20) nábytek, kuchyňský nábytek, minikuchyně spadající do této třídy, nábytkářské zboží, výrobky neuvedené v jiných třídách ze dřeva, korku, rákosu, vrbového proutí, z rohu, kosti, slonoviny, z kotic, želvoviny, jantaru, perleti, mošské pěny a z náhražek všech těchto materiálů nebo z plastických hmot.
- (730) **GORENJE gospodinjski aparati, d.d.**, Partizanska cesta 12, 3320 Velenje, SI
- (740) Rott, Růžička & Guttman Patentové, známkové a advokátní kanceláře, JUDr. Vladimír Rott, Vinohradská 37, Praha 2, 12000

(210) **O-489714**  
(220) 25.10.2011  
(320) 25.10.2011  
(511) 20  
(540)

**KUCHYNĚ  
gorenje**

- (510) (20) nábytek, kuchyňský nábytek, minikuchyně spadající do této třídy, nábytkářské zboží, výrobky neuvedené v jiných třídách ze dřeva, korku, rákosu, vrbového proutí, z rohu, kosti, slonoviny, z kotic, želvoviny, jantaru, perleti, mošské pěny a z náhražek všech těchto materiálů nebo z plastických hmot.
- (590) Barevná
- (730) **GORENJE gospodinjski aparati, d.d.**, Partizanska cesta 12, 3320 Velenje, SI
- (740) Rott, Růžička & Guttman Patentové, známkové a advokátní kanceláře, JUDr. Vladimír Rott, Vinohradská 37, Praha 2, 12000

(210) **O-489717**  
(220) 25.10.2011  
(320) 25.10.2011  
(511) 3, 5  
(540)

**APHLEGMINA**

- (510) (3) kosmetika; (5) léčiva, farmaceutické přípravky humánní a veterinární.
- (730) **Biopharm, Výzkumný ústav biofarmacie a veterinárních léčiv, a.s.**, Pohoří - Chotouň 90, Jílové u Prahy, 25449, CZ
- (740) ČERVENKA, KLEINTOVÁ, TURKOVÁ Patentová, známková a advokátní kancelář, Ing. Eva Kleintová, Budečská 6/974, Praha 2, 12000

(210) **O-489727**  
(220) 25.10.2011  
(320) 25.10.2011  
(511) 9, 35, 36, 42  
(540)



- (510) (9) přístroje a nástroje vědecké, přístroje pro vážení, měření, signalizaci, kontrolu (inspekci), záchranu a přístroje pro vyučování, přístroje pro záznam, převod, reprodukci zvuku nebo obrazu, počítačové stroje, přístroje pro zpracování informací a počítače, počítačové programy a software bez ohledu na záznamová média nebo prostředky šíření, kompaktní disky,

magnetická média, optické nosiče dat, přístroje pro vizualizaci statistických informací, přístroje pro vizualizaci analytických informací, počítačové programy pro vizualizaci statistických informací, počítačové programy pro vizualizaci analytických informací; (35) analýzy dat a datových systémů, analýzy vztahů v systémech, analýzy nákladů, vyhledávání dat v počítačových souborech, posuzování efektivnosti provozu a racionalizace práce, informace obchodní nebo podnikatelské, komerční informace a rady pro spotřebitele, marketingové studie, pomoc při řízení obchodních a průmyslových podniků, pomoc při řízení obchodní činnosti, obchodní management a podnikové poradenství, obchodní nebo podnikatelské informace, obchodní nebo podnikatelský průzkum, systemizace informací do počítačové databáze, řízení obchodních nebo průmyslových podniků, sestavování statistik; (36) finanční analýzy, finanční poradenství, finanční řízení, kapitálové investice; (42) aktualizace počítačových programů, expertizy, počítačové systémové analýzy, tvorba počítačových systémů, hodnotící studie spadající do této třídy, instalace a aktualizace počítačových programů, přenos dat z fyzických nosičů na elektronické nosiče, vizualizace-grafické zpracování statistických informací, vizualizace-grafické zpracování výsledků analytických operací.

(730) **Formuliance B.V.**, Dr. Willem Dreesweg 2, Amstelveen, NL  
(740) Mgr. Robert Zelenka, advokát, Haštalská 760/27, Praha 1, 11000

(210) **O-489728**  
(220) 25.10.2011  
(320) 25.10.2011  
(511) 9, 35, 36, 42  
(540)

**SOMECS**

- (510) (9) přístroje a nástroje vědecké, přístroje pro vážení, měření, signalizaci, kontrolu (inspekci), záchranu a přístroje pro vyučování, přístroje pro záznam, převod, reprodukci zvuku nebo obrazu, počítačové stroje, přístroje pro zpracování informací a počítače, počítačové programy a software bez ohledu na záznamová média nebo prostředky šíření, kompaktní disky, magnetická média, optické nosiče dat, přístroje pro vizualizaci statistických informací, přístroje pro vizualizaci analytických informací, počítačové programy pro vizualizaci statistických informací, počítačové programy pro vizualizaci analytických informací; (35) analýzy dat a datových systémů, analýzy vztahů v systémech, analýzy nákladů, vyhledávání dat v počítačových souborech, posuzování efektivnosti provozu a racionalizace práce, informace obchodní nebo podnikatelské, komerční informace a rady pro spotřebitele, marketingové studie, pomoc při řízení obchodních a průmyslových podniků, pomoc při řízení obchodní činnosti, obchodní management a podnikové poradenství, obchodní nebo podnikatelské informace, obchodní nebo podnikatelský průzkum, systemizace informací do počítačové databáze, řízení obchodních nebo průmyslových podniků, sestavování statistik; (36) finanční analýzy, finanční poradenství, finanční řízení, kapitálové investice; (42) aktualizace počítačových programů, expertizy, počítačové systémové analýzy, tvorba počítačových systémů, hodnotící studie spadající do této třídy, instalace a aktualizace počítačových programů, přenos dat z fyzických nosičů na elektronické nosiče, vizualizace-grafické zpracování statistických informací, vizualizace-grafické zpracování výsledků analytických operací.

(730) **Formuliance B.V.**, Dr. Willem Dreesweg 2, Amstelveen, NL  
(740) Mgr. Robert Zelenka, advokát, Haštalská 760/27, Praha 1, 11000

(210) **O-489739**  
(220) 25.10.2011  
(320) 25.10.2011  
(511) 5, 29, 30  
(540)

**Chytré  
mimínko**

(510)

(5) výrobky farmaceutické a parafarmaceutické, vitamíny a minerály a stopové prvky, dietní a nutriční přípravky, potravinové doplňky obohacené vitamíny nebo minerály nebo stopovými prvky, vitamínová a minerální výživa ve formě koncentrátů, proteinové koncentráty jako výživné přípravky k potravinám vše uvedené s léčebnými účinky, léčiva, medicínální sirupy, výtažky z léčivých bylin a kombinované přípravky vitamínů, minerálů, stopových prvků a bylinných výtažků, vitamínové přípravky, vitamíny a multivitaminové preparáty, minerály a multiminerálové preparáty, bylinné čaje, léčivé byliny, cukrovinky nebo pastilky nebo tabletky nebo tobolky nebo kapsle nebo žvýkačky s léčivými přísadami, dietetické látky upravené pro lékařské účely, minerální vody a dietetické nápoje upravené pro lékařské účely, dietní potraviny upravené pro lékařské účely, doplňky výživové pro lékařské účely, bílkovinné přípravky nebo potravina pro lékařské účely, balzámy a krémy a masti pro lékařské účely, chemické přípravky pro lékařské účely, léčivé oleje, oleje pro lékařské účely, tuky pro lékařské účely, léčivé soli, tinktury pro lékařské účely, bylinné výtažky nebo sirupy, vitamínová a minerální výživa ve formě koncentrátů, droždí pro farmaceutické účely, potravinové doplňky s léčebnými účinky, výživné nebo dietetické přípravky pro lékařské účely pro denní doplnění stravy jako instantní strava nebo samostatná směs, která se skládá hlavně z mléka v prášku nebo ze živočišných nebo zeleninových proteinů, také s přidáním vitamínů nebo minerálů nebo stopových prvků nebo cukru; (29) potravinové doplňky ne pro lékařské účely (zařazené v této třídě) a obsahující látky živočišného původu, protein pro lidskou spotřebu, proteinové výrobky a přípravky pro výživu, přípravky zvláštní výživy pro sportovce nebo osoby s vysokým energetickým výdejem, jedlá želatina, želatinové výrobky a přípravky pro výživu, tuky jedlé, oleje jedlé, extrakty z chaluh jako výživa, výživné přípravky pro denní doplnění stravy, která se skládá hlavně z mléka v prášku nebo ze živočišných nebo zeleninových proteinů, také s přidáním vitamínů nebo minerálů nebo stopových prvků nebo cukru, mléko, mléčné výrobky, jogurty, konzervované, sušené, vařené nebo nakládané ovoce nebo zelenina, polévky, vývary, bujóny; (30) potravinové doplňky ne pro lékařské účely (zařazené v této třídě) a obsahující látky rostlinného původu, cukrovinky, žvýkačky, bonbóny, zmrzlina, pekařské výrobky, cukrářské výrobky, kakao, káva, čaj, čokoláda, nápoje čokoládové, čajové, kakaové nebo kávové, potraviny a pokrmy z obilovin pro lidskou spotřebu, těstoviny, muesli, med, propolis pro lidskou potřebu.

(730) **Media Leasing s.r.o.**, Alej Svobody 880/54, Plzeň, 32300, CZ  
(740) Advokátní a patentová kancelář VYSKOČIL, KROŠLÁK a spol., Dana Lukajová, Voršílská 10/130, Praha 1, 11000

(210) **O-489744**  
(220) 26.10.2011  
(320) 26.10.2011  
(511) 4, 11, 42  
(540)



(510) (4) osvětlení (plyn-pro); (11) osvětlovací trubice; (42) konzultace v oblasti úspor energie.

(590) Barevná  
(730) **AFIMO CZ s.r.o.**, Bellušova 1821/41, Praha 5, 15500, CZ  
(740) Advokátní kancelář Janák a partneři, s.r.o., JUDr. Stanislav Janák, Rožnovská 241, Frenštát pod Radhoštěm, 74401

(210) **O-489746**  
(220) 26.10.2011  
(320) 26.10.2011  
(511) 30, 41, 43

(540)



(510) (30) káva, aromatické přípravky do potravin, cukrovinky, čaj, čokoláda čokoládové nápoje, dorty, kakaové nápoje, káva, nepražená, kávové náhražky, kávové nápoje, kávové nápoje s mlékem, kávové příchutě, koláče s náplní, marcipán, nápoje (přísady do -), jiné než esence, palačinky, potraviny z mouky, pralinky, prášky na výrobu zmrzlina, sušenky, suchary, keksy, biskvity, zákusky, koláče, zmrzlina, zmrzlinové poháry; (41) klubové služby (výchovně-zábavné -), kluby zdraví (služby), konference (organizování a vedení -), organizování představení (manažerské služby), plánování a organizování večírků, zábava (služby -), zábava a pobavení, živé vystoupení (organizování -); (43) kavárny, bary (služby -), bufety, restaurace, pronajímání jednacích místností, hotelové služby, ubytovací služby (hotely, penziony).  
(590) Barevná  
(730) **COLOSEUM RESTAURANTS s.r.o.**, Vodičkova 30/699, Praha 1, 11000, CZ  
(740) Advokátní kancelář Pajerová s.r.o., JUDr. Vladimíra Pajerová, Fügnerovo nám. 3, Praha 2, 12000

(210) **O-489750**  
(220) 26.10.2011  
(320) 26.10.2011  
(511) 35, 41  
(540)



(510) (35) reklamní a propagační činnost - rozesílání propagačního materiálu (letáků, prospektů, tiskovin, vzorků a letáků), rozmnožování dokladů (pisemností, propagačního materiálu), obchodní činnost (služby a poradenství); (41) informace o výchově a vzdělávání, knihy - vydávání, organizování a vedení konferencí, organizování a vedení seminářů.  
(730) **Český institut interních auditorů, o.s.**, Karlovo náměstí 3, Praha 2, 12000, CZ

(210) **O-489751**  
(220) 26.10.2011  
(320) 26.10.2011  
(511) 35, 39  
(540)



(510) (35) propagační činnost, reklama; (39) doprava, balení a skladování zboží.  
(590) Barevná  
(730) **PPL CZ s.r.o.**, U Vozovny 658/8, Praha 10 - Malešice, 10800, CZ

(210) **O-489752**  
(220) 26.10.2011  
(320) 26.10.2011  
(511) 3



(540)



(510) (3) přípravky pro bělení a jiné prací prostředky, přípravky pro čištění, leštění, odmašťování a broušení, mýdla, parfumerie, vonné oleje, kosmetika, vlasové vody (lotions), zubní pasty.

(730) **GR.SARANTIS ANONYMI VIOMICHANIKI & EMPORIKI ETAIRIA KALLYNTIKON ENDYMATON OIKKIAKON & PHARMAKEFTIKON EIDON**, Amarousiou - Halandriou Str. 26, Marousi, Athens, GR

(740) JUDr. Athanassios Pantazopoulos PhD. advokát, Slavikova 19, Praha 2, 12000

(210) **O-489753**

(220) 26.10.2011

(320) 26.10.2011

(511) 9, 35, 42

(540)



(510) (9) software, elektronické publikace; (35) provozování virtuálních obchodních středisek na Internetu v oblasti software, zejména pro registraci léčiv, organizování prodeje software a zprostředkování v oblasti software; (42) poskytování a pronájem software, jeho údržba, instalace a aktualizace, poradenství v oblasti software.

(590) Barevná

(730) **Human Ways, s.r.o.**, Osadní 324/12a, Praha 7, 17000, CZ

(740) Pavel Reichel a kol., Ing. Pavel Reichel, Lopatecká 14, Praha 4, 14700

(210) **O-489754**

(220) 26.10.2011

(320) 26.10.2011

(511) 1, 2, 3, 4, 5, 6, 7, 8, 9, 10, 11, 12, 13, 14, 15, 16, 17, 18, 19, 20, 21, 22, 23, 24, 25, 26, 27, 28, 29, 30, 31, 32, 33, 34, 35, 36, 37, 38, 39, 40, 41, 42, 43, 44, 45

(540)



(510) (1) chemické výrobky určené pro průmysl, vědy a fotografii, jakož i pro zemědělství, zahradnictví a lesnictví, umělé pryskyřice v surovém stavu, plastické hmoty v surovém stavu, hnojiva pro půdu, hasicí přístroje (složení), prostředky pro kalení a letování kovů, chemické výrobky určené ke konzervování potravin, tříslicí materiály, lepidla pro průmysl; (2) barvy, nátěry, laky, ochranné výrobky proti korozi a proti deteriorizaci dřeva, barviva, mořidla, přírodní pryskyřice v surovém stavu, kovy listkové a práškové pro malíře, dekoratéry a umělce; (3) přípravky pro bělení a jiné prací prostředky, přípravky pro čištění, leštění, odmašťování a broušení, mýdla, parfumerie, vonné oleje, kosmetika, vlasové vody (lotions), zubní pasty; (4) průmyslové oleje a tuky, mazadla, výrobky pro pohlcování, zavlažování a vázání prachu, paliva včetně benzínu pro motory a osvětlovací látky, svíčky a knoty; (5) farmaceutické a veterinářské výrobky, hygienické výrobky pro léčebné účely, diabetické přípravky pro léčebné účely, potraviny pro batolata, náplasti, obvazový materiál, materiály pro plombování zubů a

pro zubní otisky, léčivé vody obohacené energií, dezinfekční přípravky, výrobky pro hubení škodlivých zvířat, fungicidy, herbicidy, léčivá voda obohacená vibracemi; (6) obecné kovy a jejich slitiny, kovové stavební materiály, kovové stavební materiály přenosné, kovové materiály pro železnice, kovové kabely a dráty neelektrické, kovové potřeby zámečnické a klempířské, kovové trubky, sejfy, kovové výrobky, které nejsou uvedeny v jiných třídách, rudy; (7) stroje a obráběcí stroje, motory (s výjimkou motorů pro pozemní vozidla), spojky a transmissní zařízení mimo ty, které jsou pro pozemní vozidla, zemědělské stroje, kromě strojů poháněných ručně, líhně pro vejce; (8) nářadí a nástroje s ručním pohonem, nože, vidličky a lžíce, sečné zbraně, břitvy; (9) přístroje a nástroje vědecké, námořní, geodetické, fotografické, filmové, optické, přístroje pro vážení, měření, signalizaci, kontrolu (inspekci), záchranu a přístroje pro vyučování, přístroje a nástroje pro vedení, přepínání, přeměnu, akumulaci, regulaci nebo řízení elektrického proudu, přístroje pro záznam, převod, reprodukci zvuku nebo obrazu, magnetické nosiče zvukových záznamů, gramofonové desky, automatické distributory a mechanismy pro přístroje a mince, zapisovací pokladny, počítačové stroje, přístroje pro zpracování informací a počítače, hasicí přístroje; (10) přístroje a nástroje chirurgické, zubní a veterinářské, umělé údy, oči a zuby, ortopedické potřeby, materiál na sešívání ran; (11) přístroje pro osvětlení, topení, výrobu páry, pro vaření přístroje chladicí, pro sušení, ventilaci, rozvod vody a sanitární zařízení; (12) vozidla, dopravní prostředky pozemní, vzdušné nebo vodní; (13) střelné zbraně, střelivo (munice) a střely, výbušniny, ohňostroje; (14) vzácné kovy a jejich slitiny a výrobky z těchto látek nebo postříbřeného nebo pozlaceného kovu, nejsou-li uvedeny v jiných třídách, klenoty, bižuterie, drahokamy, hodinářské potřeby a chronometrické přístroje; (15) hudební nástroje; (16) papír, lepenka a výrobky z těchto materiálů, které nejsou zařazeny do jiných tříd, tiskárenské výrobky, potřeby pro knižní vazby, fotografie, papírenské zboží, lepidla pro papírenství nebo domácnost, materiál pro umělce, štetce, psací stroje a kancelářské potřeby (vyjímaje nábytek), učební a vyučovací pomůcky s výjimkou přístrojů, plastické obaly (nezařazené do jiných tříd), tiskářské typy, štočky; (17) kaučuk, gutaperča, guma, azbest, slída a výrobky z těchto materiálů, které nejsou zahrnuty do jiných tříd, polotovary z plastických hmot, materiály těsnící, ucpávací a izolační, ohebné trubky nekovové; (18) kůže, imitace kůže, výrobky z těchto materiálů, které nejsou zahrnuty do jiných tříd, kůže ze zvířat, kufry a zavazadla, deštníky, slunečníky a hole, biče a sedlářské výrobky; (19) stavební materiály nekovové, neohebné trubky nekovové pro stavebnictví, asfalt, smůla, přenosné konstrukce nekovové, nekovové pomníky; (20) nábytek, zrcadla, rámy, výrobky nejmenované v jiných třídách ze dřeva, korku, rákosu, vrbového proutí, z rohu, kosti, slonoviny, z kostic, želvoviny, jantaru, perleti, mořské pěny, náhražky všech těchto materiálů nebo náhražky z plastických hmot; (21) pomůcky a nádoby pro domácnost a kuchyň, hřebeny a mycí houby, kartáče (s výjimkou štětců), materiály pro výrobu kartáčů, čistící potřeby, drátky na čištění parket, sklo surové nebo opracované (s výjimkou stavebního skla), sklo, porcelán a majolika neobsažené v jiných třídách; (22) lana, provazy, sítky, stany, plachty, plachtoviny, pytle (neobsažené v jiných třídách), materiál na vycpávky (s výjimkou kaučuku nebo plastických hmot), textilní materiály ze surových vláken; (23) vlákna pro textilní účely; (24) tkaniny a textilní výrobky, které nejsou uvedeny v jiných třídách, pokrývky ložní a ubrusy; (25) oděvy, obuv, kloboučnické zboží; (26) krajky a výšivky, stuhy a tkaničky, knoflíky, háčky a očka, poutka - galanterie, špendlíky a jehly, umělé květiny; (27) koberce, rohožky, rohože, linoleum a jiné obklady podlah, tapety na stěny nikoliv textilní; (28) hry, hračky, potřeby pro gymnastiku a sport, které nejsou uvedeny v jiných třídách, vánoční ozdoby; (29) maso, ryby, drůbež a zvířina, masové výtahy, zavařované, mražené, sušené a vařené ovoce a zelenina, želé, džemy, vejce, mléko a mléčné výrobky, oleje a tuky jedlé; (30) káva, čaj, kakao, cukr, rýže, tapioka, ságo, kávové náhražky, mouka, chléb, pečivo, cukrovinky, zmrzlina, med, sirup melasový, droždí, prášky do těsta, sůl, hořčice, ocet, nálevy (k ochucení), koření, led pro osvěžení; (31) výrobky zemědělské, zahradnické, lesní a zrní neuvedené v jiných třídách, živá zvířata, čerstvé ovoce a zelenina, osivo, rostliny a přírodní květiny, krmivo pro zvířata, slad; (32) piva, minerální vody, šumivé nápoje a jiné nápoje nealkoholické, nápoje a šťavy ovocné, sirupy a jiné přípravky k

zhotovování nápojů; (33) alkoholické nápoje (s výjimkou piv); (34) tabák, potřeby pro kuřáky, zápalky; (35) propagační činnost, reklama, pomoc při řízení obchodní činnosti, obchodní administrativa, kancelářské práce; (36) pojištění, služby finanční, služby peněžní, služby nemovitostní; (37) stavebnictví, opravy, instalační služby; (38) spoje (komunikace); (39) doprava, balení a skladování zboží, organizování cest; (40) zpracování materiálů; (41) výchova, vzdělávání, zábava, sportovní a kulturní aktivity; (42) vědecké a technologické služby a související výzkum a projektování, analytické a výzkumné služby v průmyslu, navrhování a vývoj počítačového hardware a software; (43) služby zajišťující stravování a nápoje, dočasné ubytování; (44) lékařské služby, veterinární služby, péče o hygienu a krásu osob a zvířat, práce s energiemi (léčitelství), léčitelství, zemědělské, zahradnické a lesnické služby; (45) právní služby, bezpečnostní služby pro ochranu majetku a jednotlivců, osobní a sociální služby poskytované ostatními za účelem uspokojování potřeb jednotlivců.

- (590) Barevná  
(730) **Kopřivová Dominika Ing.**, U smaltovny 1382/28, Praha 7 - Holešovice, 17000, CZ  
(740) PROPATENT, Ing. Vlasta Sedláčková, Ke Kateřinkám 1393, Praha 4, 14900

- (210) **O-489844**  
(220) 31.10.2011  
(320) 31.10.2011  
(511) 5  
(540)

## VITAEXPERT

- (510) (5) farmaceutické přípravky a látky, dietetické látky pro lékařské užití, potravinové doplňky pro lékařské účely, výživové doplňky pro lékařské účely, vitamíny a minerály.  
(730) **Actavis Group PTC ehf**, Reykjavíkurvegi 76-78, 220 Hafnarfjörður, IS  
(740) Čermák a spol., JUDr. Karel Čermák jr., Ph.D., LL.M., advokát, Národní 32, Praha 1, 11000

- (210) **O-489858**  
(220) 31.10.2011  
(320) 31.10.2011  
(511) 3, 5, 30  
(540)

### Balzám na nervy



- (510) (3) parfumerie, kosmetické přípravky a desodoranty pro osobní potřebu, esenciální a éterické oleje, oleje pro kosmetické účely, adstringentní přípravky pro kosmetické účely, přísady do koupelí, mýdla všeho druhu, voňavky, parfémy, holicí přípravky, kosmetické ubrousky napuštěné pleťovými vodami či parfémy, spreje pro osvěžení dechu, opalovací přípravky, vonná dřeva, vonné sáčky do prádla, prací prostředky, kosmetické barvy, zubní pasty, odstraňovací přípravky pro kosmetické barvy, vata pro kosmetické účely, vatové tyčinky pro kosmetické účely, a podobně; (5) farmaceutické a veterinářské výrobky, hygienické výrobky pro léčebné účely, dietické přípravky pro léčebné účely, potraviny pro batolata, náplasti, obvazový materiál, dezinfekční přípravky, výrobky pro hubení škodlivých zvířat, fungicidy, herbicidy, léčebné hygienické výrobky pro osobní hygienu mimo toaletní potřeby; (30) čaje všeho druhu zařazené do této třídy, včetně jejich směsí, sypané, porcované, sáčkované, lisované a instantní, nápoje na bázi čaje, výrobky z obilnin, výrobky z mouky, výrobky z rýže, jako například chléb, housky, pečivo, těsta, těstoviny, pečivo ochucené či neochucené, celozrnné extrudované a expandované pečivo ochucené či neochucené, celozrnné extrudované a expandované pečivo s plevou nebo bez plevy, jemné pečivo, dorty, zákusky, cukroví a cukrovinky, včetně cukrovinek arašídových, koláče s náplní, rýže, rýžové koláčky, rýžové chlebičky, rýžová kaše, instantní rýžová kaše, rýžové nudle, trvanlivé potravinářské výrobky na bázi rýže a

amarantu, obilné vločky či lupínky, potraviny na bázi ovsu, pražená kukuřice (popcorn), kukuřičné müsli, kukuřičné vločky, škrob a škrobové výrobky jako potrava, nekynutý chléb, kneckebröt, potravinářské mouky včetně mouky cereální, oplatky, pizzy, suchary, sušenky, keksy, krekrý, biskvity, medovníky, perníky, pufované pečivo, müsli tyčinky, nízkenergetické tyčinky s vlákninou, tyčinky na bázi zrn s ovocem a/nebo suchými plody s plevou nebo bez ní, žvýkačky ne pro lékařské účely, med, chuťové přísady, kávové příchutě, kávové náhražky, glukóza pro výživu, přírodní sladidla, čokoláda a čokoládové výrobky všech druhů, nápoje čokoládové včetně nápojů čokoládových s mlékem, nápoje kakaové včetně nápojů kakaových s mlékem, nápoje kávové včetně nápojů kávových s mlékem, pudinky, přísady do nápojů jiné než esence.

- (590) Barevná  
(730) **Sonnentor s.r.o.**, Havlíčkův mlýn 944, Čejkovice, 69615, CZ

- (210) **O-489859**  
(220) 31.10.2011  
(320) 31.10.2011  
(511) 3, 5, 30  
(540)



### Čepice plná spánku



- (510) (3) parfumerie, kosmetické přípravky a desodoranty pro osobní potřebu, esenciální a éterické oleje, oleje pro kosmetické účely, adstringentní přípravky pro kosmetické účely, přísady do koupelí, mýdla všeho druhu, voňavky, parfémy, holicí přípravky, kosmetické ubrousky napuštěné pleťovými vodami či parfémy, spreje pro osvěžení dechu, opalovací přípravky, vonná dřeva, vonné sáčky do prádla, prací prostředky, kosmetické barvy, zubní pasty, odstraňovací přípravky pro kosmetické barvy, vata pro kosmetické účely, vatové tyčinky pro kosmetické účely, a podobně; (5) farmaceutické a veterinářské výrobky, hygienické výrobky pro léčebné účely, dietické přípravky pro léčebné účely, potraviny pro batolata, náplasti, obvazový materiál, dezinfekční přípravky, výrobky pro hubení škodlivých zvířat, fungicidy, herbicidy, léčebné hygienické výrobky pro osobní hygienu mimo toaletní potřeby; (30) čaje všeho druhu zařazené do této třídy, včetně jejich směsí, sypané, porcované, sáčkované, lisované a instantní, nápoje na bázi čaje, výrobky z obilnin, výrobky z mouky, výrobky z rýže, jako například chléb, housky, pečivo, těsta, těstoviny, pečivo ochucené či neochucené celozrnné extrudované a expandované pečivo ochucené či neochucené, celozrnné extrudované a expandované pečivo s plevou nebo bez plevy, jemné pečivo, dorty, zákusky, cukroví a cukrovinky, včetně cukrovinek arašídových, koláče s náplní, rýže, rýžové koláčky, rýžové chlebičky, rýžová kaše, instantní rýžová kaše, rýžové nudle, trvanlivé potravinářské výrobky na bázi rýže a amarantu, obilné vločky či lupínky, potraviny na bázi ovsu, pražená kukuřice (popcorn), kukuřičné müsli, kukuřičné vločky, škrob a škrobové výrobky jako potrava, nekynutý chléb, kneckebröt, potravinářské mouky včetně mouky cereální, oplatky, pizzy, suchary, sušenky, keksy, krekrý, biskvity, medovníky, perníky, pufované pečivo, müsli tyčinky, nízkenergetické tyčinky s vlákninou, tyčinky na bázi zrn s ovocem anebo suchými plody s plevou nebo bez ní, žvýkačky ne pro lékařské účely, med, chuťové přísady, kávové příchutě, kávové náhražky, glukóza pro výživu, přírodní sladidla, čokoláda a čokoládové výrobky všech druhů, nápoje čokoládové včetně nápojů čokoládových s mlékem, nápoje kakaové včetně nápojů kakaových s mlékem, nápoje kávové včetně nápojů kávových s mlékem, pudinky, přísady do nápojů jiné než esence.

- (590) Barevná  
(730) **Sonnentor s.r.o.**, Havlíčkův mlýn 944, Čejkovice, 69615, CZ

- (210) **O-489860**  
(220) 31.10.2011  
(320) 31.10.2011  
(511) 3, 5, 30

- (540) *Knedlík v krku*
- 
- (510) (3) parfumerie, kosmetické přípravky a desodoranty pro osobní potřebu, esenciální a éterické oleje, oleje pro kosmetické účely, adstringentní přípravky pro kosmetické účely, přísady do koupelí, mýdla všeho druhu, voňavky, parfémy, holicí přípravky, kosmetické ubrousky napuštěné pleťovými vodami či parfémy, spreje pro osvěžení dechu, opalovací přípravky, vonná dřeva, vonné sáčky do prádla, prací prostředky, kosmetické barvy, zubní pasty, odstraňovací přípravky pro kosmetické barvy, vata pro kosmetické účely, vatové tyčinky pro kosmetické účely, a podobně; (5) farmaceutické a veterinářské výrobky, hygienické výrobky pro léčebné účely, dietické přípravky pro léčebné účely, potraviny pro batolata, náplasti, obvazový materiál, dezinfekční přípravky, výrobky pro hubení škodlivých zvířat, fungicidy, herbicidy, léčebné hygienické výrobky pro osobní hygienu mimo toaletní potřeby; (30) čaje všeho druhu zařazené do této třídy, včetně jejich směsí, sypané, porcované, sáčkové, lisované a instantní, nápoje na bázi čaje, výrobky z obilnin, výrobky z mouky, výrobky z rýže, jako například chléb, housky, pečivo, těsta, těstoviny, pečivo ochucené či neochucené, celozrnné extrudované a expandované pečivo ochucené či neochucené, celozrnné extrudované a expandované pečivo s polevou nebo bez polevy, jemné pečivo, dorty, zákusky, cukroví a cukrovinky, včetně cukrovinek arašídových, koláče s náplní, rýže, rýžové koláčky, rýžové chlebičky, rýžová kaše, instantní rýžová kaše, rýžové nudle, trvanlivé potravinářské výrobky na bázi rýže a amarantu, obilné vločky či lupínky, potraviny na bázi ovsu, pražená kukuřice (popcorn), kukuřičné müsli, kukuřičné vločky, škrob a škrobové výrobky jako potrava, nekynutý chléb, kneckeobrot, potravinářské mouky včetně mouky cereální, oplatky, pizzy, suchary, sušenky, keksy, krekry, biskvity, medovíčky, perníky, pufované pečivo, müsli tyčinky, nízkoenergetické tyčinky s vlákninou, tyčinky na bázi zrn s ovocem anebo suchými plody s polevou nebo bez ní, žvýkačky ne pro lékařské účely, med, chuťové přísady, kávové příchutě, kávové náhražky, glukóza pro výživu, přírodní sladidla, čokoláda a čokoládové výrobky všech druhů, nápoje čokoládové včetně nápojů čokoládových s mlékem, nápoje kakaové včetně nápojů kakaových s mlékem, nápoje kávové včetně nápojů kávových s mlékem, pudinky, přísady do nápojů jiné než esence.
- (590) Barevná  
(730) **Sonnentor s.r.o.**, Havlíčkův mlýn 944, Čejkovice, 69615, CZ
- (210) **O-489862**  
(220) 31.10.2011  
(320) 31.10.2011  
(511) 3, 5, 30  
(540)
- (510) (3) parfumerie, kosmetické přípravky a desodoranty pro osobní potřebu, esenciální a éterické oleje, oleje pro kosmetické účely, adstringentní přípravky pro kosmetické účely, přísady do koupelí, mýdla všeho druhu, voňavky, parfémy, holicí přípravky, kosmetické ubrousky napuštěné pleťovými vodami či parfémy, spreje pro osvěžení dechu, opalovací přípravky, vonná dřeva, vonné sáčky do prádla, prací prostředky, kosmetické barvy, zubní pasty, odstraňovací přípravky pro kosmetické barvy, vata pro kosmetické účely, vatové tyčinky pro kosmetické účely, a podobně; (5) farmaceutické a veterinářské výrobky, hygienické výrobky pro léčebné účely, dietické přípravky pro léčebné účely, potraviny pro batolata, náplasti, obvazový materiál, dezinfekční přípravky, výrobky pro hubení škodlivých zvířat, fungicidy, herbicidy, léčebné hygienické výrobky pro osobní hygienu mimo toaletní potřeby; (30) čaje všeho druhu zařazené do této třídy, včetně jejich směsí, sypané, porcované, sáčkové, lisované a instantní, nápoje na bázi čaje, výrobky z obilnin, výrobky z mouky, výrobky z rýže, jako například chléb, housky, pečivo, těsta, těstoviny, pečivo ochucené či neochucené, celozrnné extrudované a expandované pečivo ochucené či neochucené, celozrnné extrudované a expandované pečivo s polevou nebo bez polevy, jemné pečivo, dorty, zákusky, cukroví a cukrovinky, včetně cukrovinek arašídových, koláče s náplní, rýže, rýžové koláčky, rýžové chlebičky, rýžová kaše, instantní rýžová kaše, rýžové nudle, trvanlivé potravinářské výrobky na bázi rýže a amarantu, obilné vločky či lupínky, potraviny na bázi ovsu, pražená kukuřice (popcorn), kukuřičné müsli, kukuřičné vločky, škrob a škrobové výrobky jako potrava, nekynutý chléb, kneckeobrot, potravinářské mouky včetně mouky cereální, oplatky, pizzy, suchary, sušenky, keksy, krekry, biskvity, medovíčky, perníky, pufované pečivo, müsli tyčinky, nízkoenergetické tyčinky s vlákninou, tyčinky na bázi zrn s ovocem anebo suchými plody s polevou nebo bez ní, žvýkačky ne pro lékařské účely, med, chuťové přísady, kávové příchutě, kávové náhražky, glukóza pro výživu, přírodní sladidla, čokoláda a čokoládové výrobky všech druhů, nápoje čokoládové včetně nápojů čokoládových s mlékem, nápoje kakaové včetně nápojů kakaových s mlékem, nápoje kávové včetně nápojů kávových s mlékem, pudinky, přísady do nápojů jiné než esence.
- (590) Barevná  
(730) **Sonnentor s.r.o.**, Havlíčkův mlýn 944, Čejkovice, 69615, CZ
- (210) **O-489861**  
(220) 31.10.2011  
(320) 31.10.2011  
(511) 3, 5, 30  
(540)
- Očista duše*
- 
- (510) (3) parfumerie, kosmetické přípravky a desodoranty pro osobní potřebu, esenciální a éterické oleje, oleje pro kosmetické účely, adstringentní přípravky pro kosmetické účely, přísady do koupelí, mýdla všeho druhu, voňavky, parfémy, holicí přípravky, kosmetické ubrousky napuštěné pleťovými vodami či parfémy, spreje pro osvěžení dechu, opalovací přípravky, vonná dřeva, vonné sáčky do prádla, prací prostředky, kosmetické barvy, zubní pasty, odstraňovací přípravky pro kosmetické barvy, vata pro kosmetické účely, vatové tyčinky pro kosmetické účely, a podobně; (5) farmaceutické a veterinářské výrobky, hygienické výrobky pro léčebné účely, dietické přípravky pro léčebné účely, potraviny pro batolata, náplasti, obvazový materiál, dezinfekční přípravky, výrobky pro hubení škodlivých zvířat, fungicidy, herbicidy, léčebné hygienické výrobky pro osobní hygienu mimo toaletní potřeby; (30) čaje všeho druhu zařazené do této třídy, včetně jejich směsí, sypané, porcované, sáčkové, lisované a instantní, nápoje na bázi čaje, výrobky z obilnin, výrobky z mouky, výrobky z rýže, jako například chléb, housky, pečivo, těsta, těstoviny, pečivo ochucené či neochucené, celozrnné extrudované a expandované pečivo ochucené či neochucené, celozrnné extrudované a expandované pečivo s polevou nebo bez polevy, jemné pečivo, dorty, zákusky, cukroví a cukrovinky, včetně cukrovinek arašídových, koláče s náplní, rýže, rýžové koláčky, rýžové chlebičky, rýžová kaše, instantní rýžová kaše, rýžové nudle, trvanlivé potravinářské výrobky na bázi rýže a amarantu, obilné vločky či lupínky, potraviny na bázi ovsu, pražená kukuřice (popcorn), kukuřičné müsli, kukuřičné vločky, škrob a škrobové výrobky jako potrava, nekynutý chléb, kneckeobrot, potravinářské mouky včetně mouky cereální, oplatky, pizzy, suchary, sušenky, keksy, krekry, biskvity, medovíčky, perníky, pufované pečivo, müsli tyčinky, nízkoenergetické tyčinky s vlákninou, tyčinky na bázi zrn s ovocem anebo suchými plody s polevou nebo bez ní, žvýkačky ne pro lékařské účely, med, chuťové přísady, kávové příchutě,



kávové náhražky, glukóza pro výživu, přírodní sladidla, čokoláda a čokoládové výrobky všech druhů, nápoje čokoládové včetně nápojů čokoládových s mlékem, nápoje kakaové včetně nápojů kakaových s mlékem, nápoje kávové včetně nápojů kávových s mlékem, pudinky, přísady do nápojů jiné než esence.

(590) Barevná  
(730) **Sonnentor s.r.o.**, Havlíčkův mlýn 944, Čejkovice, 69615, CZ

(210) **O-489863**

(220) 31.10.2011

(320) 31.10.2011

(511) 3, 5, 30

(540)

*Pro klid ženy*



(510) (3) parfumerie, kosmetické přípravky a desodoranty pro osobní potřebu, esenciální a éterické oleje, oleje pro kosmetické účely, adstringentní přípravky pro kosmetické účely, přísady do koupelí, mýdla všeho druhu, voňavky, parfémy, holicí přípravky, kosmetické ubrousky napuštěné pleťovými vodami či parfémy, spreje pro osvěžení dechu, opalovací přípravky, vonná dřeva, vonné sáčky do prádla, prací prostředky, kosmetické barvy, zubní pasty, odstraňovací přípravky pro kosmetické barvy, vata pro kosmetické účely, vatové tyčinky pro kosmetické účely, a podobně; (5) farmaceutické a veterinářské výrobky, hygienické výrobky pro léčebné účely, dietické přípravky pro léčebné účely, potraviny pro batolata, náplasti, obvazový materiál, dezinfekční přípravky, výrobky pro hubení škodlivých zvířat, fungicidy, herbicidy, léčebné hygienické výrobky pro osobní hygienu mimo toaletní potřeby; (30) čaje všeho druhu zařazené do této třídy, včetně jejich směsí, sypané, porcované, sáčkované, lisované a instantní, nápoje na bázi čaje, výrobky z obilnin, výrobky z mouky, výrobky z rýže, jako například chléb, housky, pečivo, těsta, těstoviny, pečivo ochucené či neochucené, celozrnné extrudované a expandované pečivo ochucené či neochucené, celozrnné extrudované a expandované pečivo s polevou nebo bez polevy, jemné pečivo, dorty, zákusky, cukroví a cukrovinky, včetně cukrovinek arašídových, koláče s náplní, rýže, rýžové koláčky, rýžové chlebičky, rýžová kaše, instantní rýžová kaše, rýžové nudle, trvanlivé potravinářské výrobky na bázi rýže a amarantu, obilné vločky či lupínky, potraviny na bázi ovsy, pražená kukuřice (popcorn), kukuřičné müsli, kukuřičné vločky, škrob a škrobové výrobky jako potrava, nekynutý chléb, kneckebrot, potravinářské mouky včetně mouky cereální, oplatky, pizzy, suchary, sušenky, keksy, kreky, biskvity, medovíčky, perníky, pufované pečivo, müsli tyčinky, nízkoeenergetické tyčinky s vlákninou, tyčinky na bázi zrn s ovocem anebo suchými plody s polevou nebo bez ní, žvýkačky ne pro lékařské účely, med, chuťové přísady, kávové příchutě, kávové náhražky, glukóza pro výživu, přírodní sladidla, čokoláda a čokoládové výrobky všech druhů, nápoje čokoládové včetně nápojů čokoládových s mlékem, nápoje kakaové včetně nápojů kakaových s mlékem, nápoje kávové včetně nápojů kávových s mlékem, pudinky, přísady do nápojů jiné než esence.

(590) Barevná

(730) **Sonnentor s.r.o.**, Havlíčkův mlýn 944, Čejkovice, 69615, CZ

(210) **O-489864**

(220) 31.10.2011

(320) 31.10.2011

(511) 3, 5, 30

(540)

*Srdce ní záležitosti*



(3) parfumerie, kosmetické přípravky a desodoranty pro osobní potřebu, esenciální a éterické oleje, oleje pro kosmetické účely, adstringentní přípravky pro kosmetické účely, přísady do koupelí, mýdla všeho druhu, voňavky, parfémy, holicí přípravky, kosmetické ubrousky napuštěné pleťovými vodami či parfémy, spreje pro osvěžení dechu, opalovací přípravky, vonná dřeva, vonné sáčky do prádla, prací prostředky, kosmetické barvy, zubní pasty, odstraňovací přípravky pro kosmetické barvy, vata pro kosmetické účely, vatové tyčinky pro kosmetické účely a podobně; (5) farmaceutické a veterinářské výrobky, hygienické výrobky pro léčebné účely, dietické přípravky pro léčebné účely, potraviny pro batolata, náplasti, obvazový materiál, dezinfekční přípravky, výrobky pro hubení škodlivých zvířat, fungicidy, herbicidy, léčebné hygienické výrobky pro osobní hygienu mimo toaletní potřeby; (30) čaje všeho druhu zařazené do této třídy, včetně jejich směsí, sypané, porcované, sáčkované, lisované a instantní, nápoje na bázi čaje, výrobky z obilnin, výrobky z mouky, výrobky z rýže, jako například chléb, housky, pečivo, těsta, těstoviny, pečivo ochucené či neochucené, celozrnné extrudované a expandované pečivo ochucené či neochucené, celozrnné extrudované a expandované pečivo s polevou nebo bez polevy, jemné pečivo, dorty, zákusky, cukroví a cukrovinky, včetně cukrovinek arašídových, koláče s náplní, rýže, rýžové koláčky, rýžové chlebičky, rýžová kaše, instantní rýžová kaše, rýžové nudle, trvanlivé potravinářské výrobky na bázi rýže a amarantu, obilné vločky či lupínky, potraviny na bázi ovsy, pražená kukuřice (popcorn), kukuřičné müsli, kukuřičné vločky, škrob a škrobové výrobky jako potrava, nekynutý chléb, kneckebrot, potravinářské mouky včetně mouky cereální, oplatky, pizzy, suchary, sušenky, keksy, kreky, biskvity, medovíčky, perníky, pufované pečivo, müsli tyčinky, nízkoeenergetické tyčinky s vlákninou, tyčinky na bázi zrn s ovocem anebo suchými plody s polevou nebo bez ní, žvýkačky ne pro lékařské účely, med, chuťové přísady, kávové příchutě, kávové náhražky, glukóza pro výživu, přírodní sladidla, čokoláda a čokoládové výrobky všech druhů, nápoje čokoládové včetně nápojů čokoládových s mlékem, nápoje kakaové včetně nápojů kakaových s mlékem, nápoje kávové včetně nápojů kávových s mlékem, pudinky, přísady do nápojů jiné než esence.

(590) Barevná

(730) **Sonnentor s.r.o.**, Havlíčkův mlýn 944, Čejkovice, 69615, CZ

(210) **O-489865**

(220) 31.10.2011

(320) 31.10.2011

(511) 3, 30

(540)

## Palivec

(510) (3) parfumerie, kosmetické přípravky a desodoranty pro osobní potřebu, esenciální a éterické oleje, oleje pro kosmetické účely, adstringentní přípravky pro kosmetické účely, přísady do koupelí, mýdla všeho druhu, voňavky, parfémy, holicí přípravky, kosmetické ubrousky napuštěné pleťovými vodami či parfémy, spreje pro osvěžení dechu, opalovací přípravky, vonná dřeva, vonné sáčky do prádla, prací prostředky, kosmetické barvy, zubní pasty, odstraňovací přípravky pro kosmetické barvy, vata pro kosmetické účely, vatové tyčinky pro kosmetické účely, a podobně; (30) koření, směsi koření.

(730) **Sonnentor s.r.o.**, Havlíčkův mlýn 944, Čejkovice, 69615, CZ

(210) **O-489934**

(220) 02.11.2011

(320) 02.11.2011

(511) 5, 29, 30, 32

(540)

## EpoCore

(510) (5) vitamínové přípravky, minerální vody pro léčebné účely, dietické nápoje upravené pro lékařské účely, doplňky potravy pro lékařské účely, potraviny dietní přizpůsobené pro lékařské účely; (29) mléko, mléčné výrobky, mléčné nápoje s vysokým obsahem mléka, kefir, protein pro lidskou potřebu, syrovátka, tofu, želatina, kumys, jedlé oleje, potravinové doplňky ne pro lékařské účely (zařazené v této třídě) a obsahující látky živočišného původu; (30) pastilky (cukrovinky), mentolové cukroví, čaj, glukóza pro výživu, žvýkáčková guma ne pro lékařské účely, muesli, příchutě do potravin (s výjimkou esencí a éterických olejů), potravinové doplňky ne pro lékařské účely

(zařazené v této třídě) a obsahující látky rostlinného původu;(32) nealkoholické nápoje, přípravky nebo příchutě na výrobu nápojů, koncentráty a sirupy k výrobě nápojů, ovocné nebo zeleninové šťávy a džusy a sirupy, nealkoholické nápoje obohacené vitamíny nebo minerály, iontové a energetické nápoje nealkoholické, proteinové nealkoholické nápoje, dietní nápoje, želatinové nápoje, tablety a prášky na přípravu šumivých nealkoholických nápojů, ovocné nebo zeleninové nealkoholické nápoje, nealkoholické nápoje s příchutí ovoce a zeleniny, minerální vody, pramenité vody, sodová voda, voda, šumivé nealkoholické nápoje, míchané nápoje nealkoholické, rajčatová šťáva jako nápoj, aperitivy nealkoholické.

- (730) **LARGE LIFE LIMITED**, 6 Bexley Square, Salford, Manchester, M3 6BZ, Velká Británie., GB  
(740) Václav Müller, patentový zástupce, Filipova 2016, Praha 4, 14800

- (210) **O-489935**  
(220) 02.11.2011  
(320) 02.11.2011  
(511) 3, 10, 35  
(540)



- (510) (3) mýdla, krémy na bělení pokožky, čisticí přípravky na kůži, čisticí oleje, čisticí mléka, zubní pasty, ústní vody, ústní spreje, přípravky pro čištění umělého chrupu, parfumerie, vonné oleje, éterické oleje, aroma, kosmetika, vlasové vody (lotions), barvy kosmetické, barvy na vlasy, depilační přípravky, opalovací přípravky, zubní bělicí gely, dezodoranty pro osobní potřebu, přípravky na holení, laky na vlasy a nehty; (10) přístroje a nástroje chirurgické, zubní a veterinářské, umělé údy, oči a zuby, ortopedické potřeby, materiál na sešívání ran, zubolékařské přístroje elektrické, stomatologické nástroje a přístroje, aerosolové dávkovače pro léčebné účely; (35) propagační činnost, reklama, pomoc při řízení obchodní činnosti, obchodní administrativa, kancelářské práce, propagační publikace - rozšiřování, výstavy - organizování výstav na pomoc obchodu a výstav reklamních, přeskupování různého zboží (kromě jejich přepravy) pro třetí osoby za účelem umožnit spotřebiteli, aby si tyto výrobky mohl pohodlně prohlížet a nakupovat, velkoobchodní a maloobchodní činnost v oblasti péče o zuby, zubní hygieny, péče o vlasy, v oblasti kosmetiky, drogerie.

- (590) Barevná  
(730) **PROFIMED, s.r.o.**, Ječná 2, Praha 2, 12000, CZ  
(740) RETROPATENT s.r.o., Dolní nám. 5/679, Jablonec nad Nisou, 46601

- (210) **O-489937**  
(220) 02.11.2011  
(320) 02.11.2011  
(511) 19, 27, 37  
(540)



- (510) (19) podlahy ze dřeva a umělých hmot, plovoucí podlahy, parkety dřevěné, laminátové, dvouvrstvé a vícevrstvé, přířezy parket, dveřní prahy nekovové, stavební materiál (vyrovnávací, spárovací, šterkové a správkové hmoty, ukončovací lišty, řezivo a podobně), obklady stěn a stropů ze sádkokartónu a dřevovláknitých desek, korek na podlahy a obklady, nekovová dlažba a nekovové dlaždice na podlahy, dřevěné obložení, nekovové obklady, nekovové schodiště, schody a zárubně dveří;

(27) výrobky určené ke krytí nebo obložení podlah, stěn a stropů, koberce, koberečky, linolea, rohože (včetně protiskluzových), předložky a jiné podlahové krytiny; (37) podlahářství, to je kladení povrchů včetně provádění podkladů (sportovní povrchy, parkety, korek, koberce, PVC, broušení, lakování, antistatické podlahy, plovoucí podlahy), montáž a opravy podlah a podlahových krytin, instalace dveří, provádění tepelné izolace místností, provádění izolace místností proti vlhkosti a hluku, štukování, sádrování, tapetování, čištění a úklid interiérů budov, pronájem čistících strojů, pronájem stavebních strojů a zařízení, umělecká truhlářská výroba a opravy.

- (730) **Plotz Pavel**, T. G. Masaryka 333, Slatiňany, 53821, CZ  
(740) Advokátní kancelář Jelínek s.r.o., Dražkovice 181, Pardubice, 53333

- (210) **O-489938**  
(220) 02.11.2011  
(320) 02.11.2011  
(511) 25, 35, 40  
(540)

## MAEDFASHION

- (510) (25) oděvy, obuv, kloboučnické zboží; (35) propagační činnost, reklama; (40) zpracování a úprava textilního zboží, oděvů a oděvních doplňků, šití oděvů a oděvních doplňků.  
(730) **Řeháková Jiřina**, Svatojánská 154, Louňovice, 25162, CZ  
(740) Mgr. Jindřiška Šulcová, Na Radouči 1052, Mladá Boleslav, 29301

- (210) **O-489939**  
(220) 02.11.2011  
(320) 02.11.2011  
(511) 25, 35, 40  
(540)



- (510) (25) oděvy, obuv, kloboučnické zboží; (35) propagační činnost, reklama; (40) zpracování a úprava textilního zboží, oděvů a oděvních doplňků, šití oděvů a oděvních doplňků.  
(730) **Řeháková Jiřina**, Svatojánská 154, Louňovice, 25162, CZ  
(740) Mgr. Jindřiška Šulcová, Na Radouči 1052, Mladá Boleslav, 29301

- (210) **O-489992**  
(220) 04.11.2011  
(320) 04.11.2011  
(511) 35, 36, 45  
(540)



- (510) (35) dražby, vedení dražeb, služby poradenství v obchodní činnosti, reklama; (36) správa majetku, správa nemovitostí, oceňování a odhady nemovitostí, obchodování s nemovitostmi; (45) právnícké (komerční) služby.

- (590) Barevná  
(730) **Dražební společnost LANG, s.r.o.**, Dvořákova 14, Brno, 14200, CZ

- (210) **O-490029**  
(220) 04.11.2011  
(320) 04.11.2011  
(511) 16, 33, 35

(540)



(510) (16) propagační předměty z papíru a plastických hmot, zejména kalendáře, letáky, karty, tužky, pera, tácky, obaly, papírové a z plastů jinde neuvedené, tašky z papíru a plastů, etikety; (33) medovina, vína všeho druhu, likéry, lihoviny; (35) zprostředkování obchodu s výše uvedenými produkty, předvádění a nabízení zboží.

(730) **Havránek Petr**, Sadová 940/51, Karlovy Vary, 36001, CZ

(210) **O-490030**

(220) 04.11.2011

(320) 04.11.2011

(511) 16, 30, 35

(540)

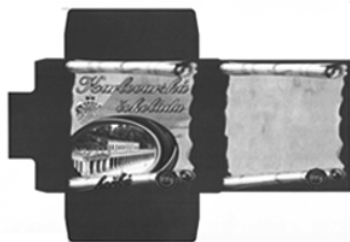

(510) (16) tiskářenské papíry, papírové obaly, etikety, tašky papírové a tašky s potiskem z plastu a papírové reklamní, propagační a informační materiály na výrobky uvedené ve třídě 30; (30) čokoláda, čokoláda na pití, náplně do sladkého pečiva a cukrářského zboží, všechny výše uvedené výrobky s obsahem čokolády; (35) zprostředkování obchodu s výše uvedenými produkty, předvádění a nabízení zboží.

(730) **Havránek Petr**, Sadová 940/51, Karlovy Vary, 36001, CZ

(210) **O-490032**

(220) 04.11.2011

(320) 04.11.2011

(511) 16, 35, 41, 45

(540)



(510) (16) tiskářenské výrobky i fotografie; (35) propagační činnosti, reklama, pomoc při řízení obchodní činnosti, obchodní administrativy; (41) výchova, vzdělávání, zábava, sportovní a kulturní aktivity; (45) osobní a sociální služby poskytované ostatními za účelem uspokojování potřeb jednotlivců.

(590) Barevná

(730) **Asociace pro sport a fair play, o.s.**, Jakubská 14, Praha 1, 11000, CZ

(740) **Mgr. Jana Fráňová**, Jakubská 14, Praha 1, 11000

(210) **O-490033**

(220) 04.11.2011

(320) 04.11.2011

(511) 4

(540)



(510) (4) pohonné hmoty pro motorová vozidla, benzín, nafta.

(590) Barevná

(730) **SLOVNAFT, a.s.**, Vlčie hrdlo 1, Bratislava, SK

(740) **PatentCentrum Sedlák & Partners s.r.o.**, Husova 5, České Budějovice, 37001

(210) **O-490034**

(220) 04.11.2011

(320) 04.11.2011

(511) 4

(540)



(510) (4) pohonné hmoty pro motorová vozidla, benzín, nafta.

(590) Barevná

(730) **SLOVNAFT, a.s.**, Vlčie hrdlo 1, Bratislava, SK

(740) **PatentCentrum Sedlák & Partners s.r.o.**, Husova 5, České Budějovice, 37001

(210) **O-490035**

(220) 04.11.2011

(320) 04.11.2011

(511) 4

(540)



(510) (4) pohonné hmoty pro motorová vozidla, benzín, nafta.

(590) Barevná

(730) **SLOVNAFT, a.s.**, Vlčie hrdlo 1, Bratislava, SK

(740) **PatentCentrum Sedlák & Partners s.r.o.**, Husova 5, České Budějovice, 37001

(210) **O-490036**

(220) 04.11.2011

(320) 04.11.2011

(511) 16, 32, 33, 35

(540)

## RIBESSA

(510) (16) balicí papír, blahopřání, brožované knihy, brožury, brožurky, bublinové obaly z plastických materiálů (na balení), časopisy, reklamní tiskoviny, propagační a informační materiály v papírové formě, etikety s výjimkou textilních, fotografie, grafická zobrazení, grafiky, kalendáře všech druhů, kartón, lepenka, papírové kávové filtry, knihy, lepenkové anebo papírové krabice, lepenkové anebo papírové obaly na dárkové balení lahví, fotografie, obaly a tašky z papíru a z plastů neuvedené v jiných třídách, lepicí pásy na kancelářské účely a použití v domácnosti, leporela, mapy, obálky (z papíru), obaly (z papíru), obrazy, papírnické výrobky, periodické a neperiodické publikace, plakáty, předměty z kartónu, prospekty, poutače z papíru a/nebo lepenky, reklamní tabule z papíru, kartónu a/nebo lepenky, grafické reprodukce, tištěné reklamní materiály, umělohmotné fólie na balení, pytle z papíru a/nebo plastických

materiálů, sáčky z papíru a/nebo plastických materiálů, propagační předměty z papíru a/nebo z plastických hmot v rámci této třídy, zejména kalendáře, letáky, návody na použití, plakáty, tužky, pera, kancelářské svorky; (32) nealkoholické nápoje, šumivé nealkoholické nápoje; (33) alkoholické nápoje, vína všech druhů, syčené a nesyčené míchané alkoholické nápoje připravené z vína, hroznový mošt alkoholický; (35) poradenství v obchodní činnosti, reklamní služby, administrativní zpracování obchodních objednávek, grafická úprava tiskovin na reklamní účely, prezentace výrobků v komunikačních médiích pro maloobchod, obchodní a/nebo podnikatelské informace, obchodní a/nebo podnikatelský průzkum, organizování komerčních výstav a/nebo veletrhů, organizování výstav pro obchodní a/nebo reklamní účely, předvádění výrobků, odborné obchodní poradenství, předvádění pro reklamní účely a podporu prodeje, průzkum trhu, průzkum veřejného mínění, public relations, reklama, on-line reklama na počítačové komunikační síti, reklamní, inzertní a propagační činnost prostřednictvím jakéhokoliv média, prostřednictvím telefonní, datové a/nebo informační sítě, rozšiřování reklamních materiálů zákazníkům (letáky, prospekty, tiskoviny, vzorky), uveřejňování reklamních textů, rozšiřování vzorků výrobků, vydávání aktualizací reklamních materiálů, maloobchodní služby s vínem a zprostředkování nákupu a prodeje výrobků (vína), organizování reklamních her na propagaci prodeje, nabídka, zprostředkování a výběr výrobků prostřednictvím katalogu, propagace, marketing, maloobchodní služby s nealkoholickými nápoji, s vínem a s ostatními alkoholickými nápoji.

- (730) **Villa Vno Rača, a.s.**, Pri Vinohradoch 2, Bratislava, SK  
(740) Mgr. Klára Studená, advokátní a patentová kancelář, Komunardů 36, Praha 7, 17000

- (210) **O-490037**  
(220) 04.11.2011  
(320) 04.11.2011  
(511) 4  
(540)



- (510) (4) pohonné hmoty pro motorová vozidla, benzín, nafta.  
(590) Barevná  
(730) **SLOVNAFT, a.s.**, Vlčie hrdlo 1, Bratislava, SK  
(740) PatentCentrum Sedláč & Partners s.r.o., Husova 5, České Budějovice, 37001

- (210) **O-490138**  
(220) 09.11.2011  
(320) 09.11.2011  
(511) 35, 36, 38  
(540)



- (510) (35) propagační, reklamní a inzertní činnost, komerční informační kancelář, reklamní agentura, předvádění zboží, prezentace výrobků v komunikačních médiích, aktualizování reklamních materiálů, rozšiřování a zaslání reklamních materiálů, vydávání reklamních textů, rozhlasová a televizní reklama, organizace a pořádání výstav ke komerčním a reklamním účelům, příprava elektronických pozvánek, prezentace uživatelů na stránkách World Wide Web v počítačové síti Internet, činnost organizačních a ekonomických poradců, ekonomické prognózy, systematizace informací do počítačové databáze, obchodní průzkum, průzkum trhu, zprostředkovatelská

činnost v oblasti obchodu se zbožím ve třídách 25-34 a služeb ve třídách 41, 43 a 44, internetový prodej reklamy a inzerce, služby a poradenství v obchodní činnosti, marketingové studie, organizační poradenství, zprostředkovávání obchodních kontaktů, provádění obchodních operací, komerční využití Internetu v oblastech komerčních internetových médií a vyhledávacích služeb, on-line inzerce, shromažďování, poskytování, třídění, překlad nebo jiné zpracovávání obchodních nebo podnikatelských informací včetně vytváření, zpracovávání a třídění dat v rámci databází, účetnictví; (36) finanční a peněžní služby, služby pro zpracování plateb po síti, služby elektronických plateb, zprostředkovatelské služby burzy cenných papírů, zprostředkování služeb vztahujících se k obchodu s cennými papíry, akciím, obligacím, opcím a dalším cenným papířům, informace, poradenství a konzultace vztahující se k výše uvedeným službám, leasing; (38) telekomunikační služby, komunikace prostřednictvím sítí vláknové optiky, komunikace prostřednictvím počítačových terminálů, komunikace prostřednictvím rádia, komunikace prostřednictvím telefonu, počítačem řízený přenos dat a obrazu, poskytování přístupu do světových počítačových sítí, poskytování interaktivních on-line vývěsek pro přenos vzkazů mezi počítačovými uživateli, informace, poradenství a konzultace vztahující se k výše uvedeným službám, provozování internetového serveru, provozování internetového portálu, šíření informací prostřednictvím informační, datové, elektronické, komunikační nebo telekomunikační sítě, služby na Internetu - komunikační a vyhledávací systémy, shromažďování, zpracovávání a poskytování informačních služeb na Internetu včetně poskytování přístupu k on-line informačním službám a databázím.

- (730) **Kintamani solutions s.r.o.**, Sokolovská 366/84, Praha 8 - Karlín, 18600, CZ  
(740) Mgr. Lubomír Klímeček, Budovatelská 4809, Zlín, 76005

- (210) **O-490139**  
(220) 09.11.2011  
(320) 09.11.2011  
(511) 4, 6, 9, 11, 12, 16, 19, 20, 28, 31, 32  
(540)



- (510) (4) průmyslové oleje a tuky, mazadla, výrobky pro pohlčování, zavlažování a vázání prachu, paliva včetně benzínu pro motory a osvětlovací látky, svíčky a knoty; (6) obecné kovy a jejich slitiny, kovové stavební materiály, kovové stavební materiály přenosné, kovové materiály pro železnice, kovové kabely a dráty neelektrické, kovové potřeby zámečnické a klempířské, kovové trubky, sejfy, kovové výrobky, které nejsou uvedeny v jiných třídách, rudy; (9) přístroje a nástroje vědecké, námořní, geodetické, fotografické, filmové, optické, přístroje pro vážení, měření, signalizaci, kontrolu (inspekci), záchranu a přístroje pro vyučování, přístroje a nástroje pro vedení, přepínání, přeměnu, akumulaci, regulaci nebo řízení elektrického proudu, přístroje pro záznam, převod, reprodukci zvuku nebo obrazu, magnetické nosiče zvukových záznamů, gramofonové desky, automatické distributory a mechanismy pro přístroje a mince, zapisovací pokladny, počítačové stroje, přístroje pro zpracování informací a počítače, hasicí přístroje; (11) přístroje pro osvětlení, topení, výrobu páry, pro vaření, přístroje chladicí, pro sušení, ventilaci, rozvod vody a sanitární zařízení; (12) vozidla, dopravní prostředky pozemní, vzdušné nebo vodní; (16) papír, lepenka a výrobky z těchto materiálů, které nejsou zařazeny do jiných tříd, tiskárenské výrobky, potřeby pro knižní vazby, fotografie, papírenské zboží, lepidla pro papírenství nebo domácnost, materiál pro umělce, štetce, psací stroje a kancelářské potřeby (vyjímaje nábytek), učební a vyučovací pomůcky s výjimkou přístrojů, plastické obaly (nezařazené do jiných tříd), tiskařské typy, štočky; (19) stavební materiály nekovové, neohébné trubky nekovové pro stavebnictví, asfalt, směla, přenosné konstrukce nekovové, nekovové pomníky; (20) nábytek, zrcadla, rámy,

výrobky nejmenované v jiných třídách ze dřeva, korku, rákosu, vrbového proutí, z rohu, kostí, slonoviny, z kostic, želoviny, jantaru, perleti, mořské pěny, náhražky všech těchto materiálů nebo náhražky z plastických hmot; (28) hry, hračky, potřeby pro gymnastiku a sport, které nejsou uvedeny v jiných třídách, vánoční ozdoby; (31) výrobky zemědělské, zahradnické, lesní a zrní neuvedené v jiných třídách, živá zvířata, čerstvé ovoce a zelenina, osivo, rostliny a přírodní květiny, krmivo pro zvířata, slad; (32) piva, minerální vody, šumivé nápoje a jiné nápoje nealkoholické, nápoje a šťávy ovocné, sirupy a jiné přípravky k zhotovování nápojů.

(590) Barevná  
(730) **ALVELIS, s.r.o.**, 17. listopadu 833, Litomyšl, 57001, CZ

(210) **O-490140**  
(220) 09.11.2011  
(320) 09.11.2011  
(511) 20, 24, 37  
(540)

## SPANÍČKO

(510) (20) nábytek, veškerý ložnicový nábytek zařazený v této třídě, včetně patrových postelí, postelové rošty, matrace, nemocniční postele běžně užívané; (24) polštáře, přikrývky a pokrývky ložní, přikrývky cestovní, potahy na matrace, potahy na postele, povlaky na přikrývky a polštáře, povlaky na pokrývky, prostěradla; (37) montáž, údržba a opravy nábytku.

(730) **Kružík Pavel Ing.**, Rejchova 15, Jihlava, 58601, CZ

(210) **O-490168**  
(220) 09.11.2011  
(320) 09.11.2011  
(511) 30  
(540)



(510) (30) dorty.  
(590) Barevná  
(730) **Baker's House, s.r.o.**, Vojkovice 120, Vojkovice, 27744, CZ

(210) **O-490170**  
(220) 09.11.2011  
(320) 09.11.2011  
(511) 36, 37, 43  
(540)



(510) (36) pojištění, služby finanční, služby peněžní, služby nemovitostní; (37) stavebnictví, opravy, instalační služby; (43) služby zajišťující stravování a nápoje, dočasné ubytování.

(730) **JFK Investment spol. s r.o.**, Kroftova 6, Praha 5, 15000, CZ

(210) **O-490172**  
(220) 09.11.2011  
(320) 09.11.2011  
(511) 9, 35

(540)

## POSEIDON

(510) (9) systémy a zařízení pro bezdrátové ovládání elektrických spotřebičů a jejich komponenty, například vysílače, přijímače a spínače; (35) zprostředkování, reklama, propagace a marketing v oblasti systémů a zařízení pro bezdrátové ovládání elektrických spotřebičů, organizování obchodních transakcí pro jiné, organizování kontraktů pro nákup a prodej zboží, reklama a marketing prostřednictvím Internetu, vše v oblasti systémů a zařízení pro bezdrátové ovládání elektrických spotřebičů, zejména elektronické přijímání objednávek zboží a organizování prodeje.

(730) **ENIKA, spol. s r.o.**, Nádražní 609, Nová Paka, 50901, CZ  
(740) **Pavel Reichel a kol.**, Ing. Pavel Reichel, Lopatecká 14, Praha 4, 14700

(210) **O-490223**  
(220) 11.11.2011  
(320) 11.11.2011  
(511) 35, 38, 41  
(540)



(510) (35) propagační činnost, reklama, pomoc při řízení obchodní činnosti, obchodní administrativa, kancelářské práce; (38) spoje (komunikace); (41) výchova, vzdělávání, zábava, sportovní a kulturní aktivity.

(590) Barevná  
(730) **Limberský Martin**, Pastevců 484/8, Praha 4, 14900, CZ

(210) **O-490229**  
(220) 11.11.2011  
(320) 11.11.2011  
(511) 3, 7, 8  
(540)

## LEŠKA

(510) (3) brusiva, brusné plátno, brusný papír, brusné přípravky; (7) brusné kotouče jako části strojů, brusné kameny jako části strojů; (8) brusné kotouče smirkové, brusné kotouče jako ruční nástroje, brusné nástroje pro ruční broušení.

(730) **Leška Vlasta**, Kaznějovská 21, Plzeň, 32300, CZ  
(740) **TICHÝ & POLÁČEK** Patentoprávní a známková kancelář, Ing. Jiří Poláček, Dominikánská 6, Plzeň, 30112

(210) **O-490230**  
(220) 11.11.2011  
(320) 11.11.2011  
(511) 6, 7, 11, 12  
(540)

## SMARTRONIC

(510) (6) konstrukce kovové, kovové potrubí, nádoby kovové na stlačený plyn, zámečnické výrobky; (7) dmyhadla pro stlačování, odsávání a dopravu plynů, filtry pro čištění vzduchu, hřídele klikové a převodové, hřídele pro stroje, chladiče vzduchové, kompresory, odvaděče kondenzátu, pneumatická zařízení pro stroje, regulátory tlaku jako části strojů, výměníky tepla jako části strojů; (11) klimatizační filtry, vzduchové kondenzátory, stroje a přístroje na čištění vzduchu; (12) pozemní vozidla, soukolí pro pozemní vozidla.

(730) **ATMOS Chrást, s.r.o.**, Plzeňská 149, Chrást, 33003, CZ  
(740) **Langrova, s.r.o.**, Skrétova 48, Plzeň, 30100

(210) **O-490297**  
(220) 14.11.2011  
(320) 14.11.2011  
(511) 16, 35, 38, 39  
(540)

**Velká balíková revoluce České pošty**



- (510) (16) papír, lepenka a výrobky z těchto materiálů, které nejsou zařazeny v jiných třídách, zejména papírové nebo lepenkové krabice, obaly používané k balení zásilek, krabice na poštu, cedule, tiskoviny a reklamní a dárkové předměty z papíru; (35) propagační činnost, reklama, včetně reklamy ve sdělovacích prostředcích (inzeráty i prohlášení), distribuce reklamních a dárkových předmětů, zaslání a rozšiřování reklamních materiálů zákazníkům (letáky, prospekty, tisky, vzorky); (38) poštovní služby v rámci této třídy, zejména podávání poštovních zásilek, komunikace-předávání vzkazů jedné osobě, přenášení písemných sdělení; (39) provozování poštovních služeb v rámci této třídy, zejména přeprava a dodávání zboží, balení a skladování zboží, organizování cest, přeprava a dodání poštovních a balíkových zásilek, zaslání zpracování, skladování poštovních a balíkových zásilek, expresní a kurýrní doprava zásilek včetně mezinárodního styku, dodávka zboží poštou, doprava zboží (doprava železniční, silniční, vodní, vzdušná nebo potrubím) a nutné služby spojené s těmito druhy dopravy, sledování informací ohledně cesty nebo dopravy zboží.

(730) Česká pošta, s.p., Politických vězňů 909/4, Praha 1, 22599, CZ

(210) **O-490312**

(220) 14.11.2011

(320) 14.11.2011

(511) 35, 38, 42

(540)

**dog2dog**

- (510) (35) propagační činnost, reklama, pomoc při řízení obchodní činnosti, obchodní administrativa, kancelářské práce; (38) spoje (komunikace); (42) vědecké a technologické služby a související výzkum a projektování, analytické a výzkumné služby v průmyslu, navrhování a vývoj počítačového hardware a software.

(730) Nekvapil Václav PhDr., Trojická 1449/4, Praha 2, 12800, CZ

(210) **O-490314**

(220) 14.11.2011

(320) 14.11.2011

(511) 9, 12, 16, 25, 35, 41

(540)



- (510) (9) učební pomůcky pro leteckou dopravu (zahrnuje letové simulátory, taktické simulátory, multimediální interaktivní učebny - přístroje, e-learning pro výuku specialistů letectva a pilotů, software pro řízení složitých speciálních systémů - software pro řízení zbraňových systémů a podporu rozhodování, včetně implementace a dodávek hardware, software pro komunikaci pozemního vybavení s palubními systémy), letecké ochranné oděvy, počítačové programy, měřidla, přístroje a nástroje vědecké a optické, přístroje pro vážení, měření, signalizaci, kontrolu, přístroje pro vyučování, elektrické a elektronické stroje a přístroje, integrované obvody, nosiče dat, zvuku a obrazu, počítače; (12) letadla, letecké přístroje, stroje a zařízení, vrtulníky, automobilová technika, automobilové cisterny, osobní vozy, provozní zařízení pro údržbu a obsluhu letadel; (16) učebnice, texty, pomůcky a dokumentace používané k výcviku a výuce, pracovní směrnice a metodické pokyny, tiskoviny, publikace, papírové suvenýry, kalendáře, tiskopisy, skripta, odborná literatura, papírenské zboží, kancelářské potřeby, učební a vyučovací pomůcky (s výjimkou přístrojů); (25) oděvy, obuv, trička, pokrývky hlavy, čelenky, spodní a osobní prádlo, ponožky, potítka, rukavice, opasky, sportovní ošacení, textilní oděvní doplňky v rámci této třídy, svrchní ošacení; (35) automatizované zpracování dat, marketing, propagace, reklama, činnost ekonomických a organizačních poradců, obchodně-ekonomické poradenství, pronájem kancelářských strojů a zařízení, pronájem reklamních ploch a materiálů, prodej a zprostředkování prodeje výsledků hospodářské, vědeckovýzkumné a pedagogické činnosti, kancelářské práce, kopírování nebo rozmnožování, tvorba multimediálních prezentací; (41) výukové a výcvikové programy,

vydavatelská činnost, výroba audiovizuálních a vzdělávacích programů, provozování tělovýchovných a sportovních zařízení a zařízení sloužících k regeneraci a rekondici, fotografické práce (fotografování), pořádání odborných kurzů, školení a jiných vzdělávacích akcí včetně lektorské činnosti, činnost vyučovací, vzdělávací a pedagogická, vydávání publikací periodických i neperiodických, včetně učebnic, organizování a vedení konferencí, kongresů, seminářů a sympozií, korespondenční kurzy, organizování kulturních nebo vzdělávacích výstav, pomoc při výběru povolání, půjčovny knih a zvukových a obrazových nosičů.

(590) Barevná

(730) LOM PRAHA s.p., Tiskařská 8, Praha 10 - Malešice, 10038, CZ

(740) Ing. Václav Kratochvíl, Tábořská 758/33, Mladá Boleslav, 29301

(210) **O-490316**

(220) 15.11.2011

(320) 15.11.2011

(511) 28

(540)

**SCOUT**

- (510) (28) dálkově plovoucí zařízení (rybářská zavážecí lodička) pro zavážení návnad, sondování dna a lokalizaci výskytu ryb na vodních plochách.

(730) FISH-PRO s.r.o., Tlustého 2401/4, Praha 9 - Horní Počernice, 19300, CZ

(740) Ing. Petr Soukup, Videňská 8, Olomouc, 77200

(210) **O-490317**

(220) 15.11.2011

(320) 15.11.2011

(511) 28

(540)

**CARP SCOUT**

- (510) (28) dálkově plovoucí zařízení (rybářská zavážecí lodička) pro zavážení návnad, sondování dna a lokalizaci výskytu ryb na vodních plochách.

(730) FISH-PRO s.r.o., Tlustého 2401/4, Praha 9 - Horní Počernice, 19300, CZ

(740) Ing. Petr Soukup, Videňská 8, Olomouc, 77200

(210) **O-490361**

(220) 15.11.2011

(320) 15.11.2011

(511) 3, 5, 8, 10, 16, 21, 29, 30, 32, 35, 38, 39, 41, 44

(540)



**LÉKÁRNA CÍL**

- (510) (3) léčebná kosmetika, kosmetické přípravky, toaletní přípravky, toaletní voda, kosmetické krémy, mýdla, kosmetické neceséry, kosmetické barvy, depilační přípravky, dezodoranty pro osobní potřebu, dezinfekční mýdla, pleťová voda pro kosmetické účely, přípravky proti pocení, šampóny, zubní pasty; (5) farmaceutické přípravky, léčiva, absorpční tampóny a buničina, potraviny pro lékařské účely, potravní doplňky pro lékařské účely, vitamíny pro lékařské účely, alkaloidy pro lékařské účely, analgetika, antikoncepční přípravky (chemické a biochemické), bylinné čaje léčivé, léčivé byliny, čípky, roztoky pro kontaktní čočky, dezinfekční přípravky pro hygienické účely, diagnostické přípravky pro lékařské i veterinární účely, dietetické přípravky pro lékařské účely, drogy pro lékařské účely, enzymy a enzymatické přípravky pro lékařské účely, fungicidy, hormony pro lékařské účely, náplasti, chemické přípravky pro lékařské účely, chirurgické roušky, kalhotky pro inkontinentní pacienty, vložky pro inkontinentní pacienty, kalhotky zdravotní, laxativa, lékárníčky přenosné včetně obsahu, masti pro farmaceutické účely, kosmetika pro léčebné účely, potrava pro kojení, potrava pro batolata spadající do této třídy, obzavový materiál, antiparazitika, farmaceutické přípravky pro péči o pokožku, antirevmatika, repelenty proti hmyzu, sedativa, vakcíny, jedlá

rostlinná vláknina (ne pro výživu), žvýkací gumy pro léčebné účely, žvýkačky proti nevolnosti při cestování, osvěžovače vzduchu, přípravky proti zápachu jiné než pro osobní potřebu; (8) nůžky, kleštičky a nástroje pro pedikúru; (10) lékařské, chirurgické a stomatologické přístroje a nástroje, spadající do této třídy, potřeby pro aplikaci léků spadající do této třídy, cévní protězy, katetry všeho druhu, operační stoly, porodnické stoly, stomatologická křesla, masážní přístroje, ostatní speciální lékařský nábytek, lékařské lampy a zrcadla, protetika - umělé údy, oči, zuby, prsy, ortopedické potřeby - ortopedická obuv, ortopedické vložky do obuvi, protetické potřeby pro nevidomé a neslyšící, prezervativy, kojenecké lahve a dudlíky, ochranné zdravotnické pomůcky (chrániče sluchu, ochranné podušky proti proleženinám), inhalátory, respirátory (dýchací přístroje pro umělé dýchání), teploměry pro lékařské účely, kompresivní punčochy a návleky, sluchadla včetně příslušenství, pomůcky pro tělesně postižené (berle, hole, chodítka), křesla klozetová, pojízdná, podušky pro lékařské účely, polštáře pro lékařské účely, matrace pro lékařské účely, podložky pro nemocniční lůžka, rehabilitační polohovací kočárky; (16) pleny (jednorázové) z papíru nebo buničiny, tištěné materiály, brožury, katalogy; (21) kartáčky a speciální zubní kartáčky; (29) proteiny pro lidskou potřebu, potravinové doplňky na bázi vejce, mléka, pylu a proteinů, ne pro lékařské účely, dětská výživa na bázi upravené zeleniny, ovoce, masa a ryb; (30) čaje, nápoje na bázi čaje, sladový výtažek jako potravina, dětská výživa na bázi obilnin; (32) piva, minerální vody, šumivé nápoje a jiné nápoje nealkoholické, nápoje a šťávy ovocné, sirupy a jiné přípravky k zhotovení nápojů; (35) dodavatelské služby pro třetí osoby v oblasti distribuce léků, maloobchodní a velkoobchodní činnost v oblasti lékárnictví, zprostředkování obchodu v oblasti lékárnictví, služby zásilkového prodeje v rámci této třídy v oblasti lékárnictví, služby internetového obchodu v rámci této třídy v oblasti lékárnictví, podnikatelské a obchodní informace v oblasti lékárenství, obchodní reklama, předvádění zboží, reklama on-line v počítačové síti, rozšiřování vzorků zboží, reklama, vydávání reklamních nebo náborových, propagačních a inzertních textů, propagace, inzerce, administrativní činnost, franchising; (38) shromažďování, zpracování a poskytování informačních služeb na Internetu, poskytování přístupu k on-line informačním službám; (39) dopravní služby - distribuce léčiv a zdravotnické techniky a potřeb, balení, nakládání, vykládání, skladování a výdej zboží, zprostředkování v dopravě, doprava sanitními vozy, přeprava nemocných; (41) vydávání odborných lékařských a zdravotnických publikací, elektronické publikování, školicí a vzdělávací činnosti, lektorská činnost, pořádání kurzů a školení, zejména v oblasti lékařství a zdravotnictví, organizování a pořádání vzdělávacích, kulturních a společenských akcí a výstav; (44) služby lékárny v rámci této třídy, aromaterapeutické služby, konzultační a poradenské služby v lékařství, zdravotnictví a farmacii, poskytování lékařských a zdravotních informací, pronajímání zdravotnických zařízení, výdejní činnost léčiv pro veřejnost a výdej léčiv pro ambulantní zdravotnická zařízení, příprava léčivých přípravků bez požadavku sterility i sterilních léčivých přípravků, vstupní kontrola léčiv, lékárenská pohotovostní služba.

(730) **SP - DIAMED PLUS s.r.o.**, náměstí Národních Hrdinů 769/2, Olomouc, 77111, CZ

(740) Ing. Petr Soukup, Videňská 8, Olomouc, 77200

(210) **O-490362**

(220) 15.11.2011

(320) 15.11.2011

(511) 3, 5, 8, 10, 16, 21, 29, 30, 32, 35, 38, 39, 41, 44

(540)



(510) (3) léčebná kosmetika, kosmetické přípravky, toaletní přípravky, toaletní voda, kosmetické krémy, mýdla, kosmetické neceséry, kosmetické barvy, depilační přípravky, dezodoranty pro osobní potřebu, dezinfekční mýdla, pleťová voda pro kosmetické účely,

přípravky proti pocení, šampóny, zubní pasty; (5) farmaceutické přípravky, léčiva, absorpční tampóny a buničina, potraviny pro lékařské účely, potravní doplňky pro lékařské účely, vitamíny pro lékařské účely, alkaloidy pro lékařské účely, analgetika, antikoncepční přípravky (chemické a biochemické), bylinné čaje léčivé, léčivé byliny, čípky, roztoky pro kontaktní čočky, dezinfekční přípravky pro hygienické účely, diagnostické přípravky pro lékařské i veterinární účely, dietetické přípravky pro lékařské účely, drogy pro lékařské účely, enzymy a enzymatické přípravky pro lékařské účely, fungicidy, hormony pro lékařské účely, náplasti, chemické přípravky pro lékařské účely, chirurgické roušky, kalhotky pro inkontinentní pacienty, vložky pro inkontinentní pacienty, kalhotky zdravotní, laxativa, lékárníčky přenosné včetně obsahu, masti pro farmaceutické účely, kosmetika pro léčebné účely, potravina pro kojence, potravina pro batolata spadající do této třídy, obvazový materiál, antiparazitika, farmaceutické přípravky pro péči o pokožku, antirevmatika, repelenty proti hmyzu, sedativa, vakcíny, jedlá rostlinná vláknina (ne pro výživu), žvýkací gumy pro léčebné účely, žvýkačky proti nevolnosti při cestování, osvěžovače vzduchu, přípravky proti zápachu jiné než pro osobní potřebu; (8) nůžky, kleštičky a nástroje pro pedikúru; (10) lékařské, chirurgické a stomatologické přístroje a nástroje, spadající do této třídy, potřeby pro aplikaci léků spadající do této třídy, cévní protězy, katetry všeho druhu, operační stoly, porodnické stoly, stomatologická křesla, masážní přístroje, ostatní speciální lékařský nábytek, lékařské lampy a zrcadla, protetika - umělé údy, oči, zuby, prsy, ortopedické potřeby - ortopedická obuv, ortopedické vložky do obuvi, protetické potřeby pro nevidomé a neslyšící, prezervativy, kojenecké lahve a dudlíky, ochranné zdravotnické pomůcky (chrániče sluchu, ochranné podušky proti proleženinám), inhalátory, respirátory (dýchací přístroje pro umělé dýchání), teploměry pro lékařské účely, kompresivní punčochy a návleky, sluchadla včetně příslušenství, pomůcky pro tělesně postižené (berle, hole, chodítka), křesla klozetová, pojízdná, podušky pro lékařské účely, polštáře pro lékařské účely, matrace pro lékařské účely, podložky pro nemocniční lůžka, rehabilitační polohovací kočárky; (16) pleny (jednorázové) z papíru nebo buničiny; tištěné materiály, brožury, katalogy; (21) kartáčky a speciální zubní kartáčky; (29) proteiny pro lidskou potřebu, potravinové doplňky na bázi vejce, mléka, pylu a proteinů, ne pro lékařské účely, dětská výživa na bázi upravené zeleniny, ovoce, masa a ryb; (30) čaje, nápoje na bázi čaje, sladový výtažek jako potravina, dětská výživa na bázi obilnin; (32) piva, minerální vody, šumivé nápoje a jiné nápoje nealkoholické, nápoje a šťávy ovocné, sirupy a jiné přípravky k zhotovení nápojů; (35) dodavatelské služby pro třetí osoby v oblasti distribuce léků, maloobchodní a velkoobchodní činnost v oblasti lékárnictví, zprostředkování obchodu v oblasti lékárnictví, služby zásilkového prodeje v rámci této třídy v oblasti lékárnictví, služby internetového obchodu v rámci této třídy v oblasti lékárnictví, podnikatelské a obchodní informace v oblasti lékárenství, obchodní reklama, předvádění zboží, reklama on-line v počítačové síti, rozšiřování vzorků zboží, reklama, vydávání reklamních nebo náborových, propagačních a inzertních textů, propagace, inzerce, administrativní činnost, franchising; (38) shromažďování, zpracování a poskytování informačních služeb na Internetu, poskytování přístupu k on-line informačním službám; (39) dopravní služby - distribuce léčiv a zdravotnické techniky a potřeb, balení, nakládání, vykládání, skladování a výdej zboží, zprostředkování v dopravě, doprava sanitními vozy, přeprava nemocných; (41) vydávání odborných lékařských a zdravotnických publikací, elektronické publikování, školicí a vzdělávací činnosti, lektorská činnost, pořádání kurzů a školení, zejména v oblasti lékařství a zdravotnictví, organizování a pořádání vzdělávacích, kulturních a společenských akcí a výstav; (44) služby lékárny v rámci této třídy, aromaterapeutické služby, konzultační a poradenské služby v lékařství, zdravotnictví a farmacii, poskytování lékařských a zdravotních informací, pronajímání zdravotnických zařízení, výdejní činnost léčiv pro veřejnost a výdej léčiv pro ambulantní zdravotnická zařízení, příprava léčivých přípravků bez požadavku sterility i sterilních léčivých přípravků, vstupní kontrola léčiv, lékárenská pohotovostní služba.

(730) **SP - DIAMED PLUS s.r.o.**, náměstí Národních Hrdinů 769/2, Olomouc, 77111, CZ

(740) Ing. Petr Soukup, Videňská 8, Olomouc, 77200

(210) **O-490364**  
(220) 15.11.2011  
(320) 15.11.2011  
(511) 5  
(540)

## OROFORTE

(510) (5) farmaceutické přípravky.  
(730) **NOVARTIS AG**, 4002 Basel, CH  
(740) TRAPLOVÁ-HAKR-KUBÁT Advokátní a patentová kancelář,  
JUDr. Jarmila Traplová, Přístavní 24, Praha 7, 17000

(730) **CECH MECHANICKÝCH ZÁMKOVÝCH SYSTÉMŮ  
ČESKÉ REPUBLIKY**, Moskevská 367/22, Praha 10, 10100,  
CZ

(210) **O-490421**  
(220) 18.11.2011  
(320) 18.11.2011  
(511) 3, 16, 25, 32, 33, 36, 37, 39, 40, 41, 42, 43, 44  
(540)



(210) **O-490365**  
(220) 15.11.2011  
(320) 15.11.2011  
(511) 9, 41  
(540)

## MULTIBONUS

(510) (9) hrací skříně a hudební automaty, počítače, elektronické terminály, tipovací zařízení, výherní hrací přístroje, elektronická herní zařízení; (41) pořádání a provozování loterií, sázkových her, sportovních sázek, tipovacích soutěží a her, provozování her on-line, provozování sázek přes elektronické sítě a Internet, provoz heren, provozování kasin.  
(730) **e-gaming s.r.o.**, Revoluční 1082/8, Praha 1 - Nové Město, 11000, CZ  
(740) Ing. Petr Soukup, Videňská 8, Olomouc, 77200

(510) (3) kosmetika, biokosmetika, drogerie (ekodrogerie), parfémy, prací a mycí prostředky, mýdla včetně tekutých, zubní pasty a ústní vody, prostředky pro aromaterapii v rámci této třídy, odličovací prostředky; (16) fotografie, lepidla pro papírenství a domácnost, štětce, materiál pro umělce, psací stroje a kancelářské potřeby kromě nábytku, učební a vyučovací pomůcky s výjimkou přístrojů; (25) boty, oděvy, pokrývky hlavy; (32) všechny druhy nealkoholických nápojů včetně mineralizovaných, piva; (33) všechny druhy alkoholických nápojů, vína, sekty, destiláty; (36) realitní činnost, pojišťovnictví; (37) stavebnictví, výstavba a restaurace objektů, rekonstrukce a odstraňování staveb, opravy pozemních vozidel, opravárenské služby, kromě instalace a pokládky kabelů a potrubí pod vodou a v moři; (39) doprava osob a zboží, balení a skladování zboží, pronájem dopravních vozidel, turistické agentury v oblasti dopravy; (40) výroba elektrické energie; (41) kultura, sport, sportovní a kulturní aktivity, filmová tvorba; (42) vývojová činnost v oblasti energetiky, ekologie, zemědělství, lesnictví, zahradnictví; (43) služby stravovací; (44) služby lékařské včetně poradenství, aromaterapie.

(590) Barevná  
(730) **Svobodová Denisa**, Čechova 1428, Poděbrady, 29001, CZ  
(740) JUDr. Petr Pečený & Part., sdružení advokátů, JUDr. Petr Pečený, Purkyňova 2, Praha 1, 11000

(210) **O-490368**  
(220) 15.11.2011  
(320) 15.11.2011  
(511) 16, 21, 32  
(540)



(510) (16) výrobky z papíru spadající do této třídy, tiskoviny, etikety s výjimkou textilních, papírové obaly; (21) sklenice na nápoje, lahve na nápoje, nádoby na pití, nádoby; (32) pivo.  
(730) **Novak Kirill**, Nad Dalejským údolím 2690/7, Praha 5, 15500, CZ  
(740) Ing. Jirí Střelák, Šumberova 42, Praha 6, 16200

(210) **O-490423**  
(220) 18.11.2011  
(320) 18.11.2011  
(511) 25  
(540)



(510) (25) obuv dámská a dětská.  
(730) **CCC BOTY CZECH, s.r.o.**, Bucharova 1281/2, Praha 5 - Stodůlky, 15800, CZ  
(740) Zdeněk Větrovský, Ukrajinská 1446/1, Ostrava-Poruba, 70800

(210) **O-490419**  
(220) 18.11.2011  
(320) 18.11.2011  
(511) 35, 37, 45  
(540)



(510) (35) propagační činnost, reklama, pomoc při řízení obchodní činnosti, obchodní administrativní, kancelářské práce; (37) stavebnictví, opravy, instalační služby; (45) právní služby, bezpečnostní služby pro ochranu majetku a jednotlivců, osobní a sociální služby poskytované ostatními za účelem uspokojování potřeb jednotlivců.

(210) **O-490425**  
(220) 18.11.2011  
(320) 18.11.2011  
(511) 25  
(540)



(590) Barevná

(510) (25) obuv.

- (730) **CCC BOTY CZECH, s.r.o.**, Bucharova 1281/2, Praha 5 - Stodůlky, 15800, CZ  
(740) Zdeněk Větrovský, Ukrajinská 1446/1, Ostrava-Poruba, 70800

(210) **O-490429**  
(220) 18.11.2011  
(320) 18.11.2011  
(511) 35, 37, 42  
(540)



- (510) (35) automatizované zpracování provozně-technologických dat, zprostředkování v oblasti nákupu a prodeje strojních zařízení a technologických celků; (37) montáže, seřizování, uvádění do provozu, rekonstrukce, modernizace a servis strojních zařízení a technologických celků v oblasti strojírenských a potravinářských technologií a provozů; (42) projektování elektrických zařízení, projektování a inženýrské služby v oboru strojírenských a potravinářských technologií a provozů, projektování automatizovaných systémů řízení technologických procesů, tvorba systémů pro monitorování a řízení výroby, tvorba výrobně-technologických informačních systémů, služby v oblasti informačních technologií, tvorba software ve výše uvedených oblastech.  
(730) **ProjectSoft HK a.s.**, Eliščino nábřeží 375, Hradec Králové, 50003, CZ

(210) **O-490432**  
(220) 18.11.2011  
(320) 18.11.2011  
(511) 3, 5, 35  
(540)



- (510) (3) parfumerie, voňavky, vonné oleje, kosmetika, prostředky pro ošetřování pokožky, krémy, tělová mléka, gely, emulze, vody a deodoranty pro osobní potřebu, toaletní přípravky, opalovací krémy, opalovací mléka, oleje, sprchové gely, vody po holení, kosmetické přípravky, tělové šampóny, prostředky pro ošetřování a regeneraci vlasů a vlasové pokožky, prostředky pro mytí a ošetřování rukou a vlasů, masážní prostředky, regenerační prostředky, masážní a regenerační krémy, masážní a regenerační emulze, masážní a regenerační gely, prostředky ústní hygieny, zubní pasty, mýdla, hygienické toaletní přípravky; (5) farmaceutické a veterinářské výrobky, potraviny pro zvláštní výživu pro lékařské účely, léčiva, doplňky výživy, bylinné doplňky stravy, dietní doplňky stravy, vše pro léčebné účely, vitamínové a minerální doplňky stravy, diabetické přípravky pro léčebné účely, přípravky a prostředky léčebné a profylaktické kosmetiky pro ošetřování pokožky a vlasů, zejména ve formě tablet, dražé, kapslí, mastí, krémů, gelů, olejů, pěn, tekutých suspenzí, emulzí nebo koloidních roztoků, vodiček, zásypů a práškových směsí, roztoků, medicínálních čajových směsí, vitamínových přípravků, vše v rámci této třídy; (35) maloobchodní a velkoobchodní činnost zaměřená na prodej zboží ve třídách 3 a 5, komerční využití Internetu v oblastech obchodu a nabídky služeb, inzertní, propagační služby a informační služby prostřednictvím Internetu za účelem obchodu.  
(730) **NOVEA Pharm s.r.o.**, Vyšehradská 1349/2, Praha 2 - Nové Město, 12800, CZ  
(740) JUDr. Lukáš Jansa, advokát, Sokola Tůmy 743/16, Ostrava - Mariánské Hory, 70900

(210) **O-490435**  
(220) 18.11.2011  
(320) 18.11.2011  
(511) 35, 41, 45  
(540)



- (510) (35) propagační činnost, reklama, obchodní administrativa, kancelářské práce, pomoc při řízení obchodní činnosti; (41) výchova, vzdělávání, zábava, sportovní a kulturní aktivity; (45) právní služby, osobní a sociální služby poskytované ostatními za účelem uspokojování potřeb jednotlivců.  
(590) Barevná  
(730) **Havlas Lukáš Ing.**, Radbuzská 598, Praha 9, 19600, CZ

(210) **O-490553**  
(220) 24.11.2011  
(320) 24.11.2011  
(511) 19  
(540)

## BROŽ TVÁŘ DŘEVA

- (510) (19) stavební prvky z betonu, zejména dlažba, tvárnice, dlaždice na stěny, obklady, obložení, pláště budov, panely pro stavby, ploty, zábradlí sloupkovité, prvky zahradní architektury jako dlažby, žlaby, schody, palisády.  
(730) **Beton Brož s.r.o.**, Dědina 484, Otnice, 68354, CZ  
(740) KANIA, SEDLÁK, SMOLA Patentová a známková kancelář, Ing. František Kania, Mendlovo nám. 1a, Brno, 60300

(210) **O-490554**  
(220) 24.11.2011  
(320) 24.11.2011  
(511) 19  
(540)

## BROŽ TVÁŘ KAMENE

- (510) (19) stavební prvky z betonu, zejména dlažba, tvárnice, dlaždice na stěny, umělý kámen, obklady, obložení, pláště budov, panely pro stavby, ploty, zábradlí sloupkovité, prvky zahradní architektury jako dlažby, žlaby, schody, palisády.  
(730) **Beton Brož s.r.o.**, Dědina 484, Otnice, 68354, CZ  
(740) KANIA, SEDLÁK, SMOLA Patentová a známková kancelář, Ing. František Kania, Mendlovo nám. 1a, Brno, 60300

(210) **O-490555**  
(220) 24.11.2011  
(320) 24.11.2011  
(511) 25, 35  
(540)



- (510) (25) kojenecké a dětské oblečení, bačkory, bryndáčky (ne z papíru), bundy, čapky, čepice, dětské plenky z textilu, kabáty, kalhoty, kalhotky plenkové pro děti, kombinézy, nátečnický, noční kabátky, oblečení, obuv, pláštěnky, plavky, ponožky, prádlo (osobní, spodní, lněné, pohlcující pot), pulovry, punčochy, punčocháče, pyžama, rukavice, sukně, svetry, šály, šle, šortky, tepláky, trička, vesty, oděvní doplňky - šály, šátky, pokrývky hlavy, rukavice, čelenky, župany; (35) maloobchodní a velkoobchodní činnost se zaměřením na prodej zboží v rámci výše uvedené třídy 25, služby elektronického obchodu s uvedenými výrobky, předvádění zboží prostřednictvím Internetu, komerční využití Internetu v oblastech obchodu a nabídky služeb, inzertní, propagační služby a informační služby prostřednictvím Internetu za účelem obchodu, propagační činnost

- a reklama, tisk reklamních materiálů, inzerce v časopisech a denících.  
(730) **Věcičky pro malé lidičky s.r.o.**, Lonkova 510, Pardubice, Polabiny, 53009, CZ  
(740) JUDr. Lukáš Jansa, advokát, Sokola Tůmy 743/16, Ostrava - Mariánské Hory, 70900

(210) **O-490559**  
(220) 24.11.2011  
(320) 24.11.2011  
(511) 3, 4, 10, 18, 25  
(540)

## missingtouch

- (510) (3) kosmetické přípravky do koupele, koupelové soli pro kosmetické účely, masážní oleje, éterické oleje, masážní krémy, parfémy, tělové pudry, krémy proti vráskám; (4) svíčky; (10) masážní přístroje, tyčovitě masážní přístroje s motorem a bez motoru a s masážními koulemi a bez masážních koulí, sexuální pomůcky ze silikonu a jiných plastů, předměty navozující erekci a orgasmus, zařazené do třídy 10; (18) kožené zboží, zařazené do třídy 18; (25) oděvy, zejména spodní prádlo a sexy prádlo z kůže, gumy a latexu.  
(730) **Smolka Aleš Bc.**, Nám. V. Nováka 545/8, Ostrava, 70800, CZ

(210) **O-490560**  
(220) 24.11.2011  
(320) 24.11.2011  
(511) 35, 41  
(540)

## INSIDERS

- (510) (35) dodavatelské služby pro třetí osoby (nákup výrobků a služeb pro jiné podniky), marketingové studie, obchodní činnost (pomoc při řízení), obchodní činnost (služby, poradenství v -), obchodní management a podnikové poradenství, obchodní nebo podnikatelské poradenství (profesionální), obchodní nebo podnikatelský průzkum, posuzování efektivnosti provozu a racionalizace práce, poradenství při vedení podniků, řízení (poradenské služby obchodní nebo podnikatelské), vedení podniků (poradenství); (41) pořádání a řízení pracovních setkání (školení), semináře (organizování a vedení), vyučování, vzdělávání.  
(730) **BOOMERANG PUBLISHING s.r.o.**, Nad Kazankou 37, Praha 7 - Troja, 17100, CZ

(210) **O-490561**  
(220) 24.11.2011  
(320) 24.11.2011  
(511) 35, 41, 42  
(540)



- (510) (35) marketingové studie, psaní reklamních textů, reklama online v počítačové síti, služby v oblasti grafické úpravy pro reklamní účely, veřejnost (styky s -), konzultace v oblasti marketingu, výkonnostní internetový marketing, marketing na sociálních sítích, optimalizace pro vyhledavače; (41) dabing, digitální zpracování obrazu (služby -), filmová tvorba, fotografování, nahrávací studia (služby -), obrazové zpravodajství, psaní textů pro webové stránky, psaní scénářů, psaní textů (jiných než reklamních), reportéřské služby, služby v oblasti grafické úpravy (jiné než pro reklamní účely), titulky (opatřování -), zpravodajské služby; (42) grafický design, konzultace (v oblasti počítačového softwaru), počítačové

programování, tvorba a správa webových stránek (pro třetí osoby).

- (730) **Slovák David**, Kunická 417, Mnichovice, 25164, CZ

(210) **O-490562**  
(220) 24.11.2011  
(320) 24.11.2011  
(511) 37, 40, 41, 42  
(540)



- (510) (37) stavebnictví, opravy a demolice staveb, stavební dozor, stavební informace, vrtání studní, udržování a opravy vodovodů a kanalizací; (40) nakládání s odpady: likvidace, zpracování, recyklace, posuzování, dozor, poradenství, úprava a rozvod vody, čištění odpadních vod; (41) školení v oboru geologických prací, životního prostředí a nakládání s odpady, vydavatelská činnost; (42) výzkum, průzkum testování, měření analýzy a kontroly v oblasti geologie a vodního hospodářství, geologické expertizy a poradenství, geologické projektování, sanační geologie, posuzování vlivu na životní prostředí, poradenství v oboru životního prostředí, stavební projekce a technické studie, grafické a kreslířské práce, stavební expertizy a poradenství.  
(590) Barevná  
(730) **AQUA ENVIRO s.r.o.**, Ječná 1321/29a, Brno, 62100, CZ  
(740) Ing. Libor Markes, Grohova 54/145, Brno, 60200

(210) **O-490563**  
(220) 24.11.2011  
(320) 24.11.2011  
(511) 36  
(540)



- (510) (36) pojištění, služby finanční, služby peněžní, služby nemovitostní.  
(590) Barevná  
(730) **Long Credit, s.r.o.**, Doubravická 1691, Teplice, 41501, CZ

(210) **O-490566**  
(220) 24.11.2011  
(320) 24.11.2011  
(511) 19, 35, 45  
(540)

## Vrat' se mi

- (510) (19) plastové identifikační štítky, plastové přívěšky, zejména plastové přívěšky na klíče; (35) reklamní, marketingová a propagační činnost, provozování obchodní činnosti spočívající v nabízení a poskytování služeb uvedených ve třídě 45; (45) služby poskytované ostatním, spočívající v označení a následném navrácení ztracených a nalezených předmětů, zprostředkování vlastního převzetí ztracených a nalezených předmětů mezi náležci a původními vlastníky.  
(730) **Bejček Václav**, Hůrky 30, Rokycany, 33701, CZ  
(740) Mgr. Jaroslav Ungr, Újezd 172, Cerhovice, 26761

(210) **O-490891**  
(220) 06.12.2011  
(320) 06.12.2011  
(511) 44

(540)



- (510) (44) lékařské služby, zdravotní péče, farmaceutické poradenství.  
(590) Barevná  
(730) **MUCOS Pharma CZ, s.r.o.**, Uhřetěveská 448, Průhonice,  
25243, CZ  
(740) Rott, Růžička & Guttman Patentové, známkové a advokátní  
kanceláře, JUDr. Vladimír Rott, Vinohradská 37, Praha 2, 12000
- 

- (210) **O-490892**  
(220) 06.12.2011  
(320) 06.12.2011  
(511) 44  
(540)



- (510) (44) lékařské služby, zdravotní péče, farmaceutické poradenství.  
(590) Barevná  
(730) **MUCOS Pharma CZ, s.r.o.**, Uhřetěveská 448, Průhonice,  
25243, CZ  
(740) Rott, Růžička & Guttman Patentové, známkové a advokátní  
kanceláře, JUDr. Vladimír Rott, Vinohradská 37, Praha 2, 12000
-

## Zamítnuté a částečně zamítnuté přihlášky ochranných známek po zveřejnění

Zjistí-li Úřad v průběhu řízení o námitkách, že přihlašovaná ochranná známka nespĺňuje podmínky pro zápis, přihlášku zamítne. Zjistí-li, že přihlašovaná ochranná známka nespĺňuje podmínky pro zápis jen pro některé výrobky nebo služby, přihlášku zamítne v rozsahu výrobků nebo služeb, pro které přihláška nespĺňuje podmínky zápisu. S ohledem na tuto skutečnost, obsahuje tato kapitola údaje o rozhodnutích o zamítnutí přihlášky ochranné známky v celém nebo částečném rozsahu na základě ustanovení § 26 zákona č. 441/2003 Sb.

Údaje o výsledku rozhodnutí (zamítnutí přihlášky, částečné zamítnutí přihlášky) jsou uvedeny za datem právní moci rozhodnutí pod INID kódem (583) s názvem "Datum právní moci rozhodnutí/výsledek rozhodnutí".

(210) **O-462914**

(540)

**LETRALAN**

(583) 03.01.2012 / zamítnutí přihlášky

(210) **O-472108**

(540)

**OF**

(583) 30.12.2011 / zamítnutí přihlášky

(210) **O-475590**

(540)



(583) 27.12.2011 / zamítnutí přihlášky

(210) **O-475592**

(540)



(583) 27.12.2011 / zamítnutí přihlášky

(210) **O-476378**

(540)

**TOBACCOLAND**

(583) 03.01.2012 / částečné zamítnutí přihlášky

(210) **O-476802**

(540)

**OPENMINDER**

(583) 03.01.2012 / zamítnutí přihlášky

(210) **O-477543**

(540)



(583) 22.12.2011 / částečné zamítnutí přihlášky

(210) **O-478410**

(540)

**HC Predators CL**

(583) 22.12.2011 / částečné zamítnutí přihlášky

(210) **O-478697**

(540)



(583) 29.12.2011 / zamítnutí přihlášky

(210) **O-478978**

(540)

**KRUSTA**

(583) 02.01.2012 / částečné zamítnutí přihlášky

(210) **O-479316**

(540)

**WALL ADV.**

(583) 20.12.2011 / částečné zamítnutí přihlášky

(210) **O-479501**

(540)

**Originální Koňská mast, masážní  
bylinný balzám. Úleva a osvěžení  
pro vaše svaly, záda a klouby.**

(583) 29.12.2011 / zamítnutí přihlášky

(210) **O-481029**

(540)

**Zaro**

(583) 02.01.2012 / zamítnutí přihlášky

(210) **O-481120**

(540)



(583) 03.01.2012 / zamítnutí přihlášky

(210) **O-481621**

(540)



(583) 03.01.2012 / částečně zamítnutí přihlášky

---

(210) **O-481770**

(540)



(583) 02.01.2012 / zamítnutí přihlášky

---

(210) **O-482252**

(540)

**BONAPI**

(583) 03.01.2012 / zamítnutí přihlášky

---

(210) **O-482511**

(540)

**DIAPIRID**

(583) 02.01.2012 / zamítnutí přihlášky

---

(210) **O-482999**

(540)

**Zubrin**

(583) 23.12.2011 / zamítnutí přihlášky

---



## Zamítnuté námítky týkající se ochranných známek

V průběhu řízení o námítkách může být Úřadem zjištěno, že přihlašovaná ochranná známka, která byla zveřejněna ve Věstníku, nezasahuje do zákonem chráněných starších práv třetích osob, tzv. namítajících, uvedených v ustanovení § 7 zákona č. 441/2003 Sb., a proto Úřad námítky zamítne. Údaje o rozhodnutích o zamítnutí námítek na základě ustanovení § 26 zákona č. 441/2003 Sb. jsou obsaženy v této kapitole.

(210) **O-476641**

(540)



(583) 02.01.2012

---

(210) **O-477060**

(540)

**MESENGER**

(583) 30.12.2011

---

(210) **O-478359**

(540) **Urinal Akut - více, než brusinky**

(583) 03.01.2012

---

(210) **O-478794**

(540)

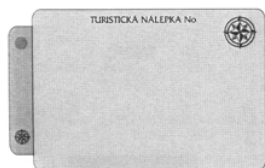

(583) 02.01.2012

---

(210) **O-480483**

(540)



(583) 02.01.2012

---

(210) **O-482038**

(540)

**GEOTEK**

(583) 29.12.2011

---

(210) **O-484255**

(540)

**KRUSTA**

(583) 02.01.2012

---

## Přehled zápisů ochranných známek bez změny ve vztahu ke zveřejněným přihláškám

Kapitola obsahuje údaje o ochranných známkách zapsaných na základě ustanovení § 28 odst. 1 zákona č. 441/2003 Sb., u kterých nedošlo ke změně údajů oproti zveřejněné přihlášce ochranné známky.

### Číselný přehled

322372, 322373, 322374, 322375, 322376, 322377, 322378, 322379, 322380, 322381, 322382, 322383, 322384, 322385, 322386, 322387, 322388, 322389, 322390, 322391, 322392, 322393, 322394, 322395, 322396, 322397, 322398, 322399, 322400, 322401, 322402, 322403, 322404, 322405, 322406, 322407, 322408, 322409, 322410, 322411, 322412, 322413, 322414, 322415, 322416, 322417, 322418, 322419, 322420, 322421, 322422, 322423, 322424, 322425, 322426, 322427, 322428, 322429, 322430, 322431, 322432, 322433, 322434, 322435, 322436, 322437, 322438, 322439, 322440, 322441, 322442, 322443, 322444, 322445, 322446, 322447, 322448, 322449, 322450, 322451, 322452, 322453, 322454, 322455, 322456, 322457, 322458, 322459, 322460, 322461, 322462, 322463, 322464, 322465, 322466, 322467, 322468, 322469, 322470, 322471, 322472, 322473, 322474, 322475, 322476, 322477, 322478, 322479, 322480, 322481, 322482, 322483, 322484, 322485, 322486, 322487, 322488, 322489, 322490, 322491, 322492, 322493, 322494, 322495, 322496, 322497, 322498, 322499, 322500, 322501, 322502.

## Záписы ochranných známek bez změny ve vztahu ke zveřejněným přihláškám

- 
- (111) **322372**  
(220) 09.04.2004  
(320) 09.04.2004  
(442) 29.09.2011  
(151) 04.01.2012  
(730) **Anděl Media Centrum, s.r.o.**, Karla Engliše 519/11,  
Praha 5, 15000, CZ  
(210) O-345380
- 
- (111) **322373**  
(220) 10.09.2009  
(320) 10.09.2009  
(442) 29.09.2011  
(151) 04.01.2012  
(730) **ČOKO KLASIK družstvo**, Náměstí 17. listopadu 2061,  
Česká Třebová, 50602, CZ  
(210) O-470696
- 
- (111) **322374**  
(220) 05.02.2010  
(320) 05.02.2010  
(442) 29.09.2011  
(151) 04.01.2012  
(730) **Compagnie des Gaz de Petrole Primagaz S.A.**, 4, rue  
Hérault de Séchelles, 75017 Paris, FR  
(210) O-474036
- 
- (111) **322375**  
(220) 05.02.2010  
(320) 05.02.2010  
(442) 29.09.2011  
(151) 04.01.2012  
(730) **Compagnie des Gaz de Petrole Primagaz S.A.**, 4, rue  
Hérault de Séchelles, 75017 Paris, FR  
(210) O-474039
- 
- (111) **322376**  
(220) 10.06.2010  
(320) 10.06.2010  
(442) 29.09.2011  
(151) 04.01.2012  
(730) **CESARO spol. s r.o.**, Pražákova 36a/661, Brno, 61900,  
CZ  
(210) O-477338
- 
- (111) **322377**  
(220) 29.07.2010  
(320) 29.07.2010  
(442) 29.09.2011  
(151) 04.01.2012  
(730) **IBI - SPINE, spol. s r.o.**, Senovážné náměstí 1463/5,  
Praha 1, 11000, CZ  
(210) O-478377
- 
- (111) **322378**  
(220) 29.07.2010  
(320) 29.07.2010  
(442) 29.09.2011  
(151) 04.01.2012  
(730) **Hobbs Nicholas Sean**, Charmenko, Abbasaga Mahallesi,  
Kuyu Sokak 13, Yildiz, Besiktas, 34357 Istanbul, TR  
(210) O-478389
- 
- (111) **322379**  
(220) 14.10.2010  
(320) 14.10.2010  
(442) 29.09.2011  
(151) 04.01.2012
- 
- (460) **NATURPUR spol. s r.o.**, Dražovice 250, Rousínov u  
Vyškova, 68301, CZ  
(210) O-480234
- 
- (111) **322380**  
(220) 11.11.2010  
(320) 11.11.2010  
(442) 23.02.2011  
(151) 04.01.2012  
(730) **Blue Projects Agency, s.r.o.**, Roháčova 188/37, Praha 3,  
13000, CZ  
(210) O-480904
- 
- (111) **322381**  
(220) 20.11.2010  
(320) 20.11.2010  
(442) 29.09.2011  
(151) 04.01.2012  
(730) **Český národní symfonický orchestr s.r.o.**, Weilova  
2/1144, Praha 10 - Hostivař, 10200, CZ  
(210) O-481130
- 
- (111) **322382**  
(220) 26.11.2010  
(320) 26.11.2010  
(442) 29.09.2011  
(151) 04.01.2012  
(730) **REALT s.r.o.**, Jeremenkova 1171/102, Praha 4, 14000,  
CZ  
(210) O-481313
- 
- (111) **322383**  
(220) 02.12.2010  
(320) 02.12.2010  
(442) 29.09.2011  
(151) 04.01.2012  
(730) **FMC Corporation**, 1735 Market Street, Philadelphia,  
PA, US  
(210) O-481481
- 
- (111) **322384**  
(220) 23.12.2010  
(320) 23.12.2010  
(442) 29.09.2011  
(151) 04.01.2012  
(730) **ČOKO KLASIK družstvo**, Náměstí 17. listopadu 2061,  
Česká Třebová, 56002, CZ  
(210) O-482006
- 
- (111) **322385**  
(220) 04.01.2011  
(320) 04.01.2011  
(442) 29.09.2011  
(151) 04.01.2012  
(730) **BCV solutions s.r.o.**, Před Skalkami I 3188/5, Praha 10 -  
Záběhlice, 10600, CZ  
(210) O-482118
- 
- (111) **322386**  
(220) 19.01.2011  
(320) 19.01.2011  
(442) 29.09.2011  
(151) 04.01.2012  
(730) **Little Rock Star, s.r.o.**, Pražská 169, Dolní Břežany,  
okr. Praha-západ, 25241, CZ  
(210) O-482465
-

(111) <b>322387</b>	(730) <b>Tančící dům s.r.o.</b> , Jiráskovo náměstí 1981/6, Praha 2, 12000, CZ
(220) 27.01.2011	(210) O-483930
(320) 27.01.2011	
(442) 29.09.2011	
(151) 04.01.2012	
(730) <b>Krapítek Vojtěch</b> , Matoušova 1357/8, Praha 5 - Smíchov, 15000, CZ	
(210) O-482703	
<hr/>	
(111) <b>322388</b>	(111) <b>322396</b>
(220) 10.02.2011	(220) 10.03.2011
(320) 10.02.2011	(320) 10.03.2011
(442) 29.09.2011	(442) 29.09.2011
(151) 04.01.2012	(151) 04.01.2012
(730) <b>Le Anh Hung</b> , U Klimentky 3198/5, Praha 5, 15000, CZ	(730) <b>Tančící dům s.r.o.</b> , Jiráskovo náměstí 1981/6, Praha 2, 12000, CZ
(210) O-483165	(210) O-483931
<hr/>	
(111) <b>322389</b>	(111) <b>322397</b>
(220) 02.03.2011	(220) 10.03.2011
(320) 02.03.2011	(320) 10.03.2011
(442) 29.09.2011	(442) 29.09.2011
(151) 04.01.2012	(151) 04.01.2012
(730) <b>KOVONA KARVINÁ, a.s.</b> , Průmyslová 2007, Český Těšín, 73701, CZ	(730) <b>Tančící dům s.r.o.</b> , Jiráskovo náměstí 1981/6, Praha 2, 12000, CZ
(210) O-483720	(210) O-483932
<hr/>	
(111) <b>322390</b>	(111) <b>322398</b>
(220) 09.03.2011	(220) 10.03.2011
(320) 09.03.2011	(320) 10.03.2011
(442) 29.09.2011	(442) 29.09.2011
(151) 04.01.2012	(151) 04.01.2012
(730) <b>Insight Home, a.s.</b> , K Libuši 4/24, Praha 4, 14800, CZ	(730) <b>České vinařské závody a.s.</b> , Bělehradská 7/13, Praha 4, 14016, CZ
(210) O-483899	(210) O-483964
<hr/>	
(111) <b>322391</b>	(111) <b>322399</b>
(220) 09.03.2011	(220) 18.03.2011
(320) 09.03.2011	(320) 18.03.2011
(442) 29.09.2011	(442) 29.09.2011
(151) 04.01.2012	(151) 04.01.2012
(730) <b>Insight Home, a.s.</b> , K Libuši 4/24, Praha 4, 14800, CZ	(730) <b>DoktorBio s.r.o.</b> , Přerovská 560, Pardubice, 53006, CZ
(210) O-483900	(210) O-484166
<hr/>	
(111) <b>322392</b>	(111) <b>322400</b>
(220) 10.03.2011	(220) 18.03.2011
(320) 10.03.2011	(320) 18.03.2011
(442) 29.09.2011	(442) 29.09.2011
(151) 04.01.2012	(151) 04.01.2012
(730) <b>Tančící dům s.r.o.</b> , Jiráskovo náměstí 1981/6, Praha 2, 12000, CZ	(730) <b>DoktorBio s.r.o.</b> , Přerovská 560, Pardubice, 53006, CZ
(210) O-483927	(210) O-484167
<hr/>	
(111) <b>322393</b>	(111) <b>322401</b>
(220) 10.03.2011	(220) 22.03.2011
(320) 10.03.2011	(320) 22.03.2011
(442) 29.09.2011	(442) 29.09.2011
(151) 04.01.2012	(151) 04.01.2012
(730) <b>Tančící dům s.r.o.</b> , Jiráskovo náměstí 1981/6, Praha 2, 12000, CZ	(730) <b>USK s.r.o.</b> , Jiráskova 439, Mnichovo Hradiště;cz, 29501, CZ
(210) O-483928	(210) O-484260
<hr/>	
(111) <b>322394</b>	(111) <b>322402</b>
(220) 10.03.2011	(220) 22.03.2011
(320) 10.03.2011	(320) 22.03.2011
(442) 29.09.2011	(442) 29.09.2011
(151) 04.01.2012	(151) 04.01.2012
(730) <b>Tančící dům s.r.o.</b> , Jiráskovo náměstí 1981/6, Praha 2, 12000, CZ	(730) <b>JAZNAK s.r.o.</b> , Vinec 26, Mladá Boleslav, 29301, CZ
(210) O-483929	(210) O-484261
<hr/>	
(111) <b>322395</b>	(111) <b>322403</b>
(220) 10.03.2011	(220) 29.03.2011
(320) 10.03.2011	(320) 29.03.2011
(442) 29.09.2011	(442) 29.09.2011
(151) 04.01.2012	(151) 04.01.2012
	(730) <b>ZFP Developer s.r.o.</b> , Lublaňská 1916/17, Praha 2, 12000, CZ
	(210) O-484433

(111) <b>322404</b>	(320) 09.05.2011
(220) 30.03.2011	(442) 29.09.2011
(320) 30.03.2011	(151) 04.01.2012
(442) 29.09.2011	(730) <b>PB INVEST s.r.o.</b> , Hlinky 48/122, Brno, 60300, CZ
(151) 04.01.2012	(210) O-485520
(730) <b>VEDI TOURGROUP s.r.o.</b> , Žitná 1577/50, Praha 2, 12000, CZ	
(210) O-484480	
(111) <b>322405</b>	(111) <b>322413</b>
(220) 05.04.2011	(220) 09.05.2011
(320) 05.04.2011	(320) 09.05.2011
(442) 29.09.2011	(442) 29.09.2011
(151) 04.01.2012	(151) 04.01.2012
(730) <b>HBQ s.r.o.</b> , Na Dolinách 128/36, Praha 4 - Podolí, 14700, CZ	(730) <b>PB INVEST s.r.o.</b> , Hlinky 48/122, Brno, 60300, CZ
(210) O-484627	(210) O-485521
(111) <b>322406</b>	(111) <b>322414</b>
(220) 05.04.2011	(220) 09.05.2011
(320) 05.04.2011	(320) 09.05.2011
(442) 29.09.2011	(442) 29.09.2011
(151) 04.01.2012	(151) 04.01.2012
(730) <b>HBQ s.r.o.</b> , Na Dolinách 128/36, Praha 4 - Podolí, 14700, CZ	(730) <b>Ing. Václav Frantl</b> , Republikánská 27, Plzeň, 31200, CZ <b>Ing. Václav Nový</b> , Kaštanová 11, Plzeň, 32600, CZ
(210) O-484628	(210) O-485534
(111) <b>322407</b>	(111) <b>322415</b>
(220) 07.04.2011	(220) 11.05.2011
(320) 07.04.2011	(320) 11.05.2011
(442) 29.09.2011	(442) 29.09.2011
(151) 04.01.2012	(151) 04.01.2012
(730) <b>Vinařský Institut s.r.o.</b> , Příkop 843/4, Brno, 60200, CZ	(730) <b>EURO-VAT, spol. s r.o.</b> , Alekšince 231, Alekšince, SK
(210) O-484709	(210) O-485635
(111) <b>322408</b>	(111) <b>322416</b>
(220) 21.04.2011	(220) 12.05.2011
(320) 21.04.2011	(320) 12.11.2010
(442) 29.09.2011	(442) 29.09.2011
(151) 04.01.2012	(151) 04.01.2012
(730) <b>VALDEMAR GREŠÍK - NATURA s.r.o.</b> , Saská 134/60, Děčín 10, 40502, CZ	(730) <b>AGROTRADE a.s.</b> , Lopatecká 223/13, Praha 4, 14700, CZ
(210) O-485140	(210) O-485656
(111) <b>322409</b>	(111) <b>322417</b>
(220) 29.04.2011	(220) 12.05.2011
(320) 29.04.2011	(320) 12.05.2011
(442) 29.09.2011	(442) 29.09.2011
(151) 04.01.2012	(151) 04.01.2012
(730) <b>InterStolitsa Ltd.</b> , Bolshaya Nikitskaya str., 5/7, Bld. 2, office 8, Moscow 125009, RU	(730) <b>Elephant Orchestra, a.s.</b> , Mezibranská 1579/4, Praha 1, 11000, CZ
(210) O-485311	(210) O-485666
(111) <b>322410</b>	(111) <b>322418</b>
(220) 04.05.2011	(220) 17.05.2011
(320) 04.05.2011	(320) 17.05.2011
(442) 29.09.2011	(442) 29.09.2011
(151) 04.01.2012	(151) 04.01.2012
(730) <b>TIBEX s.r.o.</b> , Průmyslová 281, Boršov nad Vltavou, 37382, CZ	(730) <b>Ringier Axel Springer CZ a.s.</b> , Komunardů 1584/42, Praha 7, 17000, CZ
(210) O-485420	(210) O-485747
(111) <b>322411</b>	(111) <b>322419</b>
(220) 04.05.2011	(220) 17.05.2011
(320) 04.05.2011	(320) 17.05.2011
(442) 29.09.2011	(442) 29.09.2011
(151) 04.01.2012	(151) 04.01.2012
(730) <b>TIBEX s.r.o.</b> , Průmyslová 281, Boršov nad Vltavou, 37382, CZ	(730) <b>DataCash Ltd., a United Kingdom Limited Company</b> , 71 Kingsway, London WC2B6ST, GB
(210) O-485421	(210) O-485753
(111) <b>322412</b>	(111) <b>322420</b>
(220) 09.05.2011	(220) 18.05.2011
	(320) 18.05.2011
	(442) 29.09.2011
	(151) 04.01.2012
	(730) <b>Poslední Martin</b> , Sídliště 226, Heřmanova Huť, 33024, CZ

(210) O-485769	(111) <b>322429</b>
	(220) 30.05.2011
(111) <b>322421</b>	(320) 30.05.2011
(220) 19.05.2011	(442) 29.09.2011
(320) 19.05.2011	(151) 04.01.2012
(442) 29.09.2011	(730) <b>Havlíček Vít BcA.,</b> Krátká 1838, Dvůr Králové nad
(151) 04.01.2012	Labem, 54401, CZ
(730) <b>IZOLTRADE s.r.o.,</b> Jana Milíče 679, České	(210) O-486059
Budějovice, 37001, CZ	
(210) O-485813	(111) <b>322430</b>
	(220) 30.05.2011
(111) <b>322422</b>	(320) 30.05.2011
(220) 19.05.2011	(442) 29.09.2011
(320) 19.05.2011	(151) 04.01.2012
(442) 29.09.2011	(730) <b>Minteq UK Limited,</b> Aldwarke Lane, Rawmarsh,
(151) 04.01.2012	Rotherham, South Yorkshire, S65 3SR, GB
(730) <b>IZOLTRADE s.r.o.,</b> Jana Milíče 679, České	(210) O-486062
Budějovice, 37001, CZ	
(210) O-485814	(111) <b>322431</b>
	(220) 30.05.2011
(111) <b>322423</b>	(320) 30.05.2011
(220) 27.05.2011	(442) 29.09.2011
(320) 27.05.2011	(151) 04.01.2012
(442) 07.07.2011	(730) <b>KLIP Team s.r.o.,</b> Verdunská 723/27, Praha 6 -
(151) 04.01.2012	Bubeneč, 16000, CZ
(730) <b>Jarolín Dušan JUDr.,</b> Hüttlova 868, Trutnov, 54101,	(210) O-486064
CZ	
(210) O-486012	(111) <b>322432</b>
	(220) 30.05.2011
(111) <b>322424</b>	(320) 30.05.2011
(220) 30.05.2011	(442) 29.09.2011
(320) 30.05.2011	(151) 04.01.2012
(442) 29.09.2011	(730) <b>Medicton Group s.r.o.,</b> Jiráskova 609, Polička, 57201,
(151) 04.01.2012	CZ
(730) <b>FORTUNA sázková kancelář a.s.,</b> Vodičkova 30, Praha	(210) O-486069
1, 11000, CZ	
(210) O-486054	(111) <b>322433</b>
	(220) 02.06.2011
(111) <b>322425</b>	(320) 02.06.2011
(220) 30.05.2011	(442) 29.09.2011
(320) 30.05.2011	(151) 04.01.2012
(442) 29.09.2011	(730) <b>NOVATO spol. s r.o.,</b> Uralská 770/6, Praha 6, 16000,
(151) 04.01.2012	CZ
(730) <b>FORTUNA sázková kancelář a.s.,</b> Vodičkova 30, Praha	(210) O-486194
1, 11000, CZ	
(210) O-486055	(111) <b>322434</b>
	(220) 02.06.2011
(111) <b>322426</b>	(320) 02.06.2011
(220) 30.05.2011	(442) 29.09.2011
(320) 30.05.2011	(151) 04.01.2012
(442) 29.09.2011	(730) <b>NOVATO spol. s r.o.,</b> Uralská 770/6, Praha 6, 16000,
(151) 04.01.2012	CZ
(730) <b>FORTUNA sázková kancelář a.s.,</b> Vodičkova 30, Praha	(210) O-486195
1, 11000, CZ	
(210) O-486056	(111) <b>322435</b>
	(220) 02.06.2011
(111) <b>322427</b>	(320) 02.06.2011
(220) 30.05.2011	(442) 29.09.2011
(320) 30.05.2011	(151) 04.01.2012
(442) 29.09.2011	(730) <b>Dudov Daniel,</b> Drahohejlova 30, Praha 9 - Libeň, 19000,
(151) 04.01.2012	CZ
(730) <b>FORTUNA sázková kancelář a.s.,</b> Vodičkova 30, Praha	(210) O-486197
1, 11000, CZ	
(210) O-486057	(111) <b>322436</b>
	(220) 03.06.2011
(111) <b>322428</b>	(320) 03.06.2011
(220) 30.05.2011	(442) 29.09.2011
(320) 30.05.2011	(151) 04.01.2012
(442) 29.09.2011	(730) <b>Kupka Luděk Ing.,</b> Jana Masaryka 1365, Hradec
(151) 04.01.2012	Králové, 50012, CZ
(730) <b>FORTUNA sázková kancelář a.s.,</b> Vodičkova 30, Praha	<b>Domanský Aleš,</b> Bělkovice 659, Bělkovice - Lašťany,
1, 11000, CZ	78316, CZ
(210) O-486058	(210) O-486200

(111) **322437**  
(220) 03.06.2011  
(320) 03.06.2011  
(442) 29.09.2011  
(151) 04.01.2012  
(730) **Kupka Luděk Ing.**, J. Masaryka 1365, Hradec Králové, 50012, CZ  
**Domanský Aleš**, Bělkovice 659, Bělkovice - Lašťany, 78316, CZ  
(210) O-486201

(111) **322438**  
(220) 03.06.2011  
(320) 03.06.2011  
(442) 29.09.2011  
(151) 04.01.2012  
(730) **AGRIBAR s.r.o.**, Luční 213, Mladá Boleslav, 29301, CZ  
(210) O-486202

(111) **322439**  
(220) 03.06.2011  
(320) 03.06.2011  
(442) 29.09.2011  
(151) 04.01.2012  
(730) **IVE - AGENTURA, s.r.o.**, Mikulovská 4054/6, Brno, 62800, CZ  
(210) O-486204

(111) **322440**  
(220) 03.06.2011  
(320) 03.06.2011  
(442) 29.09.2011  
(151) 04.01.2012  
(730) **Vavruška Pavel Ing.**, Nad Zemankou 892/7, Praha 4, 14700, CZ  
(210) O-486206

(111) **322441**  
(220) 03.06.2011  
(320) 03.06.2011  
(442) 29.09.2011  
(151) 04.01.2012  
(730) **Vavruška Pavel Ing.**, Nad Zemankou 892/7, Praha 4, 14700, CZ  
(210) O-486207

(111) **322442**  
(220) 07.06.2011  
(320) 07.06.2011  
(442) 29.09.2011  
(151) 04.01.2012  
(730) **FORTUNA sázková kancelář a.s.**, Vodičkova 30, Praha 1, 11000, CZ  
(210) O-486281

(111) **322443**  
(220) 07.06.2011  
(320) 07.06.2011  
(442) 29.09.2011  
(151) 04.01.2012  
(730) **FORTUNA sázková kancelář a.s.**, Vodičkova 30, Praha 1, 11000, CZ  
(210) O-486282

(111) **322444**  
(220) 07.06.2011  
(320) 07.06.2011  
(442) 29.09.2011  
(151) 04.01.2012  
(730) **Procházka spol. s r.o.**, Chelčického 627, Roudnice nad Labem, 41301, CZ  
(210) O-486285

(111) **322445**  
(220) 09.06.2011  
(320) 09.06.2011  
(442) 29.09.2011  
(151) 04.01.2012  
(730) **Plaček s.r.o.**, Revoluční 1381/III, Poděbrady, 29001, CZ  
(210) O-486340

(111) **322446**  
(220) 09.06.2011  
(320) 09.06.2011  
(442) 29.09.2011  
(151) 04.01.2012  
(730) **Pospíšil Jaromír RNDr.**, Na Hradbách 1455/34, Mikulov, 69201, CZ  
(210) O-486341

(111) **322447**  
(220) 09.06.2011  
(320) 09.06.2011  
(442) 29.09.2011  
(151) 04.01.2012  
(730) **PROJAN service s.r.o.**, Perucká 2481/5, Praha 2, 12000, CZ  
(210) O-486348

(111) **322448**  
(220) 04.02.2008  
(320) 04.02.2008  
(442) 29.09.2011  
(151) 04.01.2012  
(730) **General Motors LLC**, 300 Renaissance Center, Detroit, MI, US  
(210) O-486356

(111) **322449**  
(220) 10.06.2011  
(320) 10.06.2011  
(442) 29.09.2011  
(151) 04.01.2012  
(730) **Georg Hodek - Ecombliss**, Sinkulova 320/26, Praha 4 - Podolí, 14700, CZ  
(210) O-486361

(111) **322450**  
(220) 10.06.2011  
(320) 10.06.2011  
(442) 29.09.2011  
(151) 04.01.2012  
(730) **Georg Hodek - Ecombliss**, Sinkulova 320/26, Praha 4 - Podolí, 14700, CZ  
(210) O-486362

(111) **322451**  
(220) 10.06.2011  
(320) 10.06.2011  
(442) 29.09.2011  
(151) 04.01.2012  
(730) **Agentura pro rozvoj Broumovska, o.s.**, Klášterní 1, Broumov, 55001, CZ  
(210) O-486364

(111) **322452**  
(220) 10.06.2011  
(320) 10.06.2011  
(442) 29.09.2011  
(151) 04.01.2012  
(730) **Vaše DEDRA s.r.o.**, Podhradní 69, Česká Skalice, 55203, CZ  
(210) O-486373

(111) **322453**  
(220) 10.06.2011

(320) 10.06.2011 (442) 29.09.2011 (151) 04.01.2012 (730) <b>Vaše DEDRA s.r.o.</b> , Podhradní 69, Česká Skalice, 55203, CZ (210) O-486374	(151) 04.01.2012 (730) <b>Vaše DEDRA s.r.o.</b> , Podhradní 69, Česká Skalice, 55203, CZ (210) O-486382
(111) <b>322454</b> (220) 10.06.2011 (320) 10.06.2011 (442) 29.09.2011 (151) 04.01.2012 (730) <b>Vaše DEDRA s.r.o.</b> , Podhradní 69, Česká Skalice, 55203, CZ (210) O-486375	(111) <b>322462</b> (220) 10.06.2011 (320) 10.06.2011 (442) 29.09.2011 (151) 04.01.2012 (730) <b>Vaše DEDRA s.r.o.</b> , Podhradní 69, Česká Skalice, 55203, CZ (210) O-486383
(111) <b>322455</b> (220) 10.06.2011 (320) 10.06.2011 (442) 29.09.2011 (151) 04.01.2012 (730) <b>Vaše DEDRA s.r.o.</b> , Podhradní 69, Česká Skalice, 55203, CZ (210) O-486376	(111) <b>322463</b> (220) 10.06.2011 (320) 10.06.2011 (442) 29.09.2011 (151) 04.01.2012 (730) <b>Vaše DEDRA s.r.o.</b> , Podhradní 69, Česká Skalice, 55203, CZ (210) O-486384
(111) <b>322456</b> (220) 10.06.2011 (320) 10.06.2011 (442) 29.09.2011 (151) 04.01.2012 (730) <b>Vaše DEDRA s.r.o.</b> , Podhradní 69, Česká Skalice, 55203, CZ (210) O-486377	(111) <b>322464</b> (220) 14.06.2011 (320) 14.06.2011 (442) 29.09.2011 (151) 04.01.2012 (730) <b>XINTEX, spol. s r.o.</b> , Sokolovská 84-86, Praha 8, 18600, CZ (210) O-486473
(111) <b>322457</b> (220) 10.06.2011 (320) 10.06.2011 (442) 29.09.2011 (151) 04.01.2012 (730) <b>Vaše DEDRA s.r.o.</b> , Podhradní 69, Česká Skalice, 55203, CZ (210) O-486378	(111) <b>322465</b> (220) 14.06.2011 (320) 14.06.2011 (442) 29.09.2011 (151) 04.01.2012 (730) <b>Vaše DEDRA s.r.o.</b> , Podhradní 69, Česká Skalice, 55203, CZ (210) O-486477
(111) <b>322458</b> (220) 10.06.2011 (320) 10.06.2011 (442) 29.09.2011 (151) 04.01.2012 (730) <b>Vaše DEDRA s.r.o.</b> , Podhradní 69, Česká Skalice, 55203, CZ (210) O-486379	(111) <b>322466</b> (220) 15.06.2011 (320) 15.06.2011 (442) 29.09.2011 (151) 04.01.2012 (730) <b>Vaše DEDRA s.r.o.</b> , Podhradní 69, Česká Skalice, 55203, CZ (210) O-486530
(111) <b>322459</b> (220) 10.06.2011 (320) 10.06.2011 (442) 29.09.2011 (151) 04.01.2012 (730) <b>Vaše DEDRA s.r.o.</b> , Podhradní 69, Česká Skalice, 55203, CZ (210) O-486380	(111) <b>322467</b> (220) 15.06.2011 (320) 15.06.2011 (442) 29.09.2011 (151) 04.01.2012 (730) <b>Vaše DEDRA s.r.o.</b> , Podhradní 69, Česká Skalice, 55203, CZ (210) O-486531
(111) <b>322460</b> (220) 10.06.2011 (320) 10.06.2011 (442) 29.09.2011 (151) 04.01.2012 (730) <b>Vaše DEDRA s.r.o.</b> , Podhradní 69, Česká Skalice, 55203, CZ (210) O-486381	(111) <b>322468</b> (220) 15.06.2011 (320) 15.06.2011 (442) 29.09.2011 (151) 04.01.2012 (730) <b>Vaše DEDRA s.r.o.</b> , Podhradní 69, Česká Skalice, 55203, CZ (210) O-486532
(111) <b>322461</b> (220) 10.06.2011 (320) 10.06.2011 (442) 29.09.2011	(111) <b>322469</b> (220) 15.06.2011 (320) 15.06.2011 (442) 29.09.2011 (151) 04.01.2012



(730) <b>Vaše DEDRA s.r.o.</b> , Podhradní 69, Česká Skalice, 55203, CZ	(111) <b>322478</b> (220) 16.06.2011 (320) 16.06.2011 (442) 29.09.2011 (151) 04.01.2012
(210) O-486533	(730) <b>ORLING - spol. s r.o. Ústí nad Orlicí</b> , Na Bělisku 1352, Ústí nad Orlicí, 56201, CZ
(111) <b>322470</b> (220) 15.06.2011 (320) 15.06.2011 (442) 29.09.2011 (151) 04.01.2012	(210) O-486581
(730) <b>ATX, EU s.r.o.</b> , Šrobárova 2551, Praha 10, 10000, CZ	(111) <b>322479</b> (220) 16.06.2011 (320) 16.06.2011 (442) 29.09.2011 (151) 04.01.2012
(210) O-486537	(730) <b>ELEKTRO-LUMEN, s.r.o.</b> , Hranická 505, Hranice IV, 75361, CZ
(111) <b>322471</b> (220) 15.06.2011 (320) 15.06.2011 (442) 29.09.2011 (151) 04.01.2012	(210) O-486604
(730) <b>ATX, EU s.r.o.</b> , Šrobárova 2551, Praha 10, 10000, CZ	(111) <b>322480</b> (220) 23.06.2011 (320) 23.06.2011 (442) 29.09.2011 (151) 04.01.2012
(210) O-486539	(730) <b>INCOMA GfK, s.r.o.</b> , Na Hřebenech II 1718/10, Praha 4, 14000, CZ
(111) <b>322472</b> (220) 16.06.2011 (320) 16.06.2011 (442) 29.09.2011 (151) 04.01.2012	(210) O-486761
(730) <b>BARX ENERGY s.r.o.</b> , Miletinská 376, Lišov, 37372, CZ	(111) <b>322481</b> (220) 23.06.2011 (320) 23.06.2011 (442) 29.09.2011 (151) 04.01.2012
(210) O-486571	(730) <b>INCOMA GfK, s.r.o.</b> , Na Hřebenech II 1718/10, Praha 4, 14000, CZ
(111) <b>322473</b> (220) 16.06.2011 (320) 16.06.2011 (442) 29.09.2011 (151) 04.01.2012	(210) O-486762
(730) <b>JACK BARX INVESTMENTS a.s.</b> , Miletinská 376, Lišov, 37372, CZ	(111) <b>322482</b> (220) 24.06.2011 (320) 24.06.2011 (442) 29.09.2011 (151) 04.01.2012
(210) O-486572	(730) <b>Vaše DEDRA s.r.o.</b> , Podhradní 69, Česká Skalice, 55203, CZ
(111) <b>322474</b> (220) 16.06.2011 (320) 16.06.2011 (442) 29.09.2011 (151) 04.01.2012	(210) O-486781
(730) <b>TURISTICKÉ ZNÁMKY s.r.o.</b> , Opavská 169/12, Janovice, Rýmařov, 79342, CZ	(111) <b>322483</b> (220) 26.06.2011 (320) 26.06.2011 (442) 29.09.2011 (151) 04.01.2012
(210) O-486576	(730) <b>BAUER MEDIA v.o.s.</b> , Moulíkova 3286/1b, Praha 5, Smíchov, 15000, CZ
(111) <b>322475</b> (220) 16.06.2011 (320) 16.06.2011 (442) 29.09.2011 (151) 04.01.2012	(210) O-486813
(730) <b>ORLING - spol. s r.o. Ústí nad Orlicí</b> , Na Bělisku 1352, Ústí nad Orlicí, 56201, CZ	(111) <b>322484</b> (220) 26.06.2011 (320) 26.06.2011 (442) 29.09.2011 (151) 04.01.2012
(210) O-486578	(730) <b>BAUER MEDIA v.o.s.</b> , Moulíkova 3286/1b, Praha 5, Smíchov, 15000, CZ
(111) <b>322476</b> (220) 16.06.2011 (320) 16.06.2011 (442) 29.09.2011 (151) 04.01.2012	(210) O-486814
(730) <b>ORLING - spol. s r.o. Ústí nad Orlicí</b> , Na Bělisku 1352, Ústí nad Orlicí, 56201, CZ	(111) <b>322485</b> (220) 26.06.2011 (320) 26.06.2011 (442) 29.09.2011 (151) 04.01.2012
(210) O-486579	(730) <b>BAUER MEDIA v.o.s.</b> , Moulíkova 3286/1b, Praha 5, Smíchov, 15000, CZ
(111) <b>322477</b> (220) 16.06.2011 (320) 16.06.2011 (442) 29.09.2011 (151) 04.01.2012	(210) O-486816
(730) <b>ORLING - spol. s r.o. Ústí nad Orlicí</b> , Na Bělisku 1352, Ústí nad Orlicí, 56201, CZ	(111) <b>322486</b>
(210) O-486580	

(220) 01.07.2011	(151) 04.01.2012
(320) 01.07.2011	(730) <b>Regionální centrum Olomouc s.r.o.</b> , Jeremenkova 1211/40B, Olomouc, 77200, CZ
(442) 29.09.2011	(210) O-487203
(151) 04.01.2012	
(730) <b>APPOLS a.s.</b> , Křížkova 424/23, Plzeň, 30100, CZ	
(210) O-486965	
<hr/>	
(111) <b>322487</b>	(111) <b>322495</b>
(220) 01.07.2011	(220) 21.07.2011
(320) 01.07.2011	(320) 21.07.2011
(442) 29.09.2011	(442) 29.09.2011
(151) 04.01.2012	(151) 04.01.2012
(730) <b>BOOMERANG PUBLISHING s.r.o.</b> , Nad Kazankou 37, Praha 7 - Troja, 17100, CZ	(730) <b>Home Credit a.s.</b> , Moravské náměstí 249/8, Brno - Město, 60200, CZ
(210) O-486966	(210) O-487318
<hr/>	
(111) <b>322488</b>	(111) <b>322496</b>
(220) 07.07.2011	(220) 21.07.2011
(320) 07.07.2011	(320) 21.07.2011
(442) 29.09.2011	(442) 29.09.2011
(151) 04.01.2012	(151) 04.01.2012
(730) <b>BURDA Media 2000 s.r.o.</b> , Na Zátorce 3/289, Praha 6, 16000, CZ	(730) <b>EKOLAMP s.r.o.</b> , Náměstí I. P. Pavlova 1789/5, Praha 2, 12000, CZ
(210) O-487052	(210) O-487344
<hr/>	
(111) <b>322489</b>	(111) <b>322497</b>
(220) 08.07.2011	(220) 28.07.2011
(320) 08.07.2011	(320) 28.07.2011
(442) 29.09.2011	(442) 29.09.2011
(151) 04.01.2012	(151) 04.01.2012
(730) <b>PROFO MONOLITY, s.r.o.</b> , Dělnická 1a/434, Havířov, Město, 73601, CZ	(730) <b>MedHelp s.r.o.</b> , Kolínská 133, Poděbrady, 29001, CZ
(210) O-487076	(210) O-487496
<hr/>	
(111) <b>322490</b>	(111) <b>322498</b>
(220) 11.07.2011	(220) 11.08.2011
(320) 11.07.2011	(320) 11.08.2011
(442) 29.09.2011	(442) 29.09.2011
(151) 04.01.2012	(151) 04.01.2012
(730) <b>TIPSPORT a.s.</b> , Politických vězňů 156, Beroun, 26601, CZ	(730) <b>HPM TEC, s.r.o.</b> , Herbenova 42/869, Hustopeče, 69301, CZ
(210) O-487078	(210) O-487871
<hr/>	
(111) <b>322491</b>	(111) <b>322499</b>
(220) 11.07.2011	(220) 11.08.2011
(320) 11.07.2011	(320) 11.08.2011
(442) 29.09.2011	(442) 29.09.2011
(151) 04.01.2012	(151) 04.01.2012
(730) <b>TIPSPORT a.s.</b> , Politických vězňů 156, Beroun, 26601, CZ	(730) <b>Bína Petr Ing.</b> , Šrámkova 3379/48, Ústí nad Labem, 40011, CZ
(210) O-487084	(210) O-487882
<hr/>	
(111) <b>322492</b>	(111) <b>322500</b>
(220) 14.07.2011	(220) 11.08.2011
(320) 14.07.2011	(320) 11.08.2011
(442) 29.09.2011	(442) 29.09.2011
(151) 04.01.2012	(151) 04.01.2012
(730) <b>ČESKÁ MUZIKA spol. s r.o.</b> , Křenovice 106, Dubné, 37384, CZ	(730) <b>DENCOP LIGHTING spol. s r.o.</b> , Tečovská 1122, Zlín - Malenovice, 76302, CZ
(210) O-487188	(210) O-487883
<hr/>	
(111) <b>322493</b>	(111) <b>322501</b>
(220) 15.07.2011	(220) 24.08.2011
(320) 15.07.2011	(320) 24.08.2011
(442) 29.09.2011	(442) 29.09.2011
(151) 04.01.2012	(151) 04.01.2012
(730) <b>Jiří Scheiner CYCLOSCHIEIN</b> , Komárovská 282, Praha 9, 19300, CZ	(730) <b>PROMOTIME, s.r.o.</b> , Zapadlá 1270/6, Praha 4, 14700, CZ
(210) O-487193	(210) O-488184
<hr/>	
(111) <b>322494</b>	(111) <b>322502</b>
(220) 15.07.2011	(220) 05.09.2011
(320) 15.07.2011	(320) 05.09.2011
(442) 29.09.2011	(442) 29.09.2011
(151) 04.01.2012	(151) 04.01.2012
(730) <b>nexum Trilog a.s.</b> , Kolbenova 942/38a, Praha 9 - Vysočany, 19000, CZ	



## Zápisy licenčních smluv k ochranným známkám

V této kapitole jsou zveřejněny zápisy licenčních smluv podle ustanovení § 18 odst. 1 zákona č. 441/2003 Sb.

Číslo zápisu	Vlastník	Nabyvatel licence	Druh licence	Datum uzavření licenční smlouvy	S účinností od data
178257	České dráhy, a.s., Nábřeží L. Svobody 1222, Praha 1, 11015, CZ;	Mondi SCP, a.s., Tatranská cesta 3, 034 17 Ružomberok, SK;	nevýlučná	06.10.2011	06.01.2012
192942	České dráhy, a.s., Nábřeží L. Svobody 1222, Praha 1, 11015, CZ;	Mondi SCP, a.s., Tatranská cesta 3, 034 17 Ružomberok, SK;	nevýlučná	06.10.2011	06.01.2012
264218	Mgr. Marek Pelc, Zelinářská 4, Plzeň, 30100, CZ;	RKI, s.r.o., Klatovská 32, Plzeň, 30100, CZ;	výlučná	27.12.2011	04.01.2012
291447	Mgr. Martin Pražák, Krajinská 33/5, České Budějovice, 37001, CZ; Ing. Tomáš Aubrecht, Hosínská 336, Borek, 37367, CZ;	DRUID CZ s.r.o., Hosínská 336, Borek, 37367, CZ;	nevýlučná	01.01.2011	06.01.2012

## Ochranné známky zrušené a prohlášené za neplatné

Tato kapitola obsahuje údaje o rozhodnutích o zrušení ochranné známky na základě ustanovení § 31 zákona č. 441/2003 Sb. nebo o prohlášení ochranné známky za neplatnou na základě ustanovení § 32 zákona č. 441/2003 Sb. Existuje-li důvod zrušení/prohlášení ochranné známky za neplatnou pouze ve vztahu k některým z výrobků nebo služeb, Úřad ochrannou známku zruší/prohlásí za neplatnou pouze pro tyto výrobky nebo služby. Údaje o výsledku rozhodnutí (zrušení ochranné známky, částečné zrušení ochranné známky, prohlášení ochranné známky za neplatnou, prohlášení ochranné známky za částečně neplatnou) jsou uvedeny za datem právní moci rozhodnutí pod INID kódem (583) s názvem "Datum právní moci rozhodnutí/výsledek rozhodnutí".

(111) 237088

(540)

**ROTACARD**

(583) 03.01.2012 / částečné zrušení ochranné známky

---

(111) 277201

(540)

**DRINK S.O.S.**

(583) 03.01.2012 / zrušení ochranné známky

---

## Přehled obnov zápisu ochranných známek

Kapitola obsahuje údaje o ochranných známkách, u kterých byl na žádost vlastníka obnoven zápis podle ustanovení § 28 odst. 2 zákona č. 441/2003 Sb.

Číselný přehled												
94964	150863	155076	155281	155374	165161	165280	165305	171519	171679	171680	173197	173707
174930	175033	175068	175070	175129	175198	175201	175202	175239	175270	175275	175279	175281
175342	175343	175425	175569	175596	175598	175599	175998	176118	176299	176573	176601	176651
176689	176796	176973	177116	177148	177178	177201	177307	177493	177765	177940	177946	178304
178305	183902	186126	186563	189140	246201	246202	246493	246494	246495	246730	247247	247782
247819	248495	248547	248562	248572	248574	248578	248617	248618	248623	248631	248632	248641
248655	248777	248854	248923	249164	249165	249342	249343	249344	249389	249423	249434	249437
249513	249537	249538	249551	249621	249622	249863	250163	250165	250171	250191	250193	250212
250228	250254	250396	250397	250398	250405	250542	250844	250873	250924	250977	251029	251485
251543	251555	251611	251975	252042	252265	252304	253140	253226	253272	253486	253679	253875
254320	254359	254526	254719	254934	254935	255267	255289	255290	255291	255672	255696	255739
255965	255976	256228	256229	256329	256484	256571	256862	256879	256914	256950	256956	257385
257536	257788	258197	258865	259644	259765	260211	260829	261806	272534	307834		

## Obnovy zápisu ochranných známek

(111) 94964  
(220) 06.11.1922  
(151) 06.11.1922  
(540)



(730) British American Tobacco (Brands) Limited, Globe House,  
4 Temple Place, London, GB  
(740) Baker & McKenzie v.o.s., advokátní kancelář, JUDr. Jiří  
Čermák, advokát, Klimentská 46, Praha 1, 11002  
(510) (34) zpracovaný tabák.  
(511) 34  
(210) O-27585

(111) 150863  
(220) 05.01.1952  
(151) 05.01.1952  
(540)



(730) J. and P. Coats, Limited, 155 St Vincent Street, Glasgow,  
Skotsko, GB  
(740) Společná advokátní kancelář Všečeka Zelený Švorčík  
Kalenský a partneři, JUDr. Pavel Zelený, Hálkova 2, Praha 2,  
12000  
(510) (23) nitě z živočišných vláken, umělé hedvábní, (předené), příze  
z umělého hedvábní, míchací bavlna, zrnitá příze, berlínská  
příze, knihařské nitě, příze z velbloudí srsti, nitě z mykané  
vlny, příze z mykané vlny, ramiové nitě, (z čínské kopřivy),  
ramiové příze (z čínské kopřivy), kokosové příze, nitě z  
kolódiových vláken, kolódiová příze, nitě z česané vlny,  
jednoduché nitě z česané vlny, dvou a třípramenné tvistované  
(točené) nitě z česané vlny, ozdobnické nitě z česané vlny,  
pletací bavlna, šicí bavlna, předená bavlna, člunková bavlna,  
tvistovaná bavlna, bavlna na míchání, šicí bavlněné nitě na  
vřetenech, surové bavlněné nitě, tvistované bavlněné nitě,  
nebelené bavlněné nitě, bavlněné nitě navinuté, bělené  
bavlněné nitě na vyšívání, barvené bavlněné nitě jednopřízové,  
bavlněné nitě jednopramenné, bavlněné nitě v přadenech,  
jednoduché bavlněné nitě pro tkání, bavlněné nitě z umělých  
hedvábní, bavlněná vlna, bavlněná příze, nitě pro krajkové práce,  
háčkovací nitě, stehovačky, rajčí příze, háčkovací hedvábní,  
háčkovací nitě, nitě na krajky, nitě z živočišných vláken, příze  
z vláken, lněné příze, jednoduché nitě z zadního hedvábní,  
tvistované nitě ze zadního hedvábní, nitě ze zadního hedvábní o  
několika pramenech, příze z kozích srstí, příze z travních drtí,  
příze ze srstí, konopné nitě, konopné příze, jutové nitě, jutové  
příze, pletací bavlna, pletací příze, lněné nitě, lněné příze,  
lněné příze tvistované, lesklé příze, příze Merino, příze Mossi  
(vřesová drť), příze Mungo, příze muselínové, netvistované  
nebo jednoduše tvistované umělé hedvábní z nitrocelulosy,  
příze Piassava, příze pyroxylínové, ramiové nitě, (z čínské  
kopřivy), ramiové příze, (z čínské kopřivy), plachtová  
příze, šicí vlna, šicí hedvábní, bavlněné šicí nitě na vřetenech,  
šicí nitě, příze z hadroviny, ševcovské nitě, předené umělé  
hedvábní, krajkové hedvábní, šicí hedvábní, předené hedvábní,  
mykané hedvábní, hedvábní v přadenech, hedvábné nitě,

(511) 23  
(210) O-25376

(111) 155076  
(220) 14.03.1962  
(151) 28.04.1962  
(540)



(730) ARDATH TOBACCO COMPANY Limited, Globe House,  
4 Temple Place, London, GB

jednoduché nitě ze zadního hedvábní, několikapramenné nitě ze  
zadního hedvábní, tvistované nitě ze zadního hedvábní, nitě z  
hedvábných zbytků, hedvábné příze, jednoduše tvistované nitě  
nebo příze za hedvábní, předené umělé hedvábní, předená bavlna,  
předené hedvábní, předená vlny, předené příze, člunkové  
hedvábní, nitě v klubkách, nitě z bavlny s umělým hedvábním,  
ramiové nitě (z čínské kopřivy), nitě z živočišných vláken,  
knihařské nitě, nitě z mykané vlny, nitě z kolódiových  
vláken, nitě z česané vlny, jednoduché nitě z česané vlny, dvou  
anebo třípramenné tvistované nitě z česané vlny, bavlněné nitě,  
bavlněné nitě v klubkách, bavlněné nitě z jednoduché příze,  
jednopramenné bavlněné nitě, bavlněné nitě v přadenech  
tvistované bavlněné nitě pro vyšívání, barvené bavlněné nitě  
pro vyšívání, surové bavlněné nitě pro vyšívání jednoduché  
bavlněné nitě pro tkání, háčkovací nitě, nitě na krajky,  
stehovací nitě, vyšívací nitě, několikapramenné nitě ze zadního  
hedvábní, jednoduché nitě ze zadního hedvábní, tvistované nitě ze  
zadního hedvábní, hlazené nitě, konopné nitě, jutové nitě, lněné  
nitě, nitě Mossi, muselínové nitě, nitě ze surové bavlny,  
plachtové nitě, šicí nitě, ševcovské nitě, jednoduše tvistované  
nitě hedvábné, konopné nitě, ozdobnické nitě česané vlny,  
tvistované nitě, tvistované nitě v přadenech, nitě z rostlinných  
vláken, voskované nitě, nitě z dřevěné drti, vlněné nitě,  
jednopramenné vlněné nitě, nitě z česané vlny, mykané  
hedvábní, konopné nitě, ozdobnické nitě z česané vlny,  
tvistovaný len, tvistované hedvábní, nitě z rostlinných vláken,  
příze z hedvábných zbytků, voskované nitě, nitě z dřevěné drti,  
berlínská vlna, ozdobnické nitě z česané vlny, pletací vlna,  
předená vlna, vlněné nitě, nitě z mykané vlny, nitě z česané  
vlny, jednoduché nitě z česané vlny, dvou anebo třípramenné  
nitě, tvistované vlněné příze, česaná příze, česaná příze a nitě,  
příze z umělého hedvábní, zrnité příze, příze z velbloudí srstí,  
příze z mykané vlny, ramiové příze (z čínské kopřivy),  
kokosové příze, kolódiové příze, bavlněné příze, příze z bavlny  
a umělého hedvábní, příze z rajčího peří, příze z vláken, lněné  
příze, konopné příze, příze z kozích srstí, příze z drtí trav, příze  
ze srstí, jutové příze, pletací příze, lněné příze, tvistované lněné  
příze, lesklé příze, příze Merino, příze Mungo, příze Piassava,  
pyroxylonové příze, příze z hadroviny, hedvábné příze ze  
zbytků hedvábní, tvistované vlněné příze, příze z česané vlny,  
zephyrové příze, příze o dvou anebo více nitích na šití,  
zepherové nitě, zvláště pak: nitě úplně nebo převážně vyrobené  
z umělých nebo přírodních látek, nebo úplně nebo převážně ze  
směsi, umělých a přírodních látek, s výjimkou pytlových nití,  
švy, nitě pro žací stroje, vazače a mlátičky, nebo lisy na slámu,  
nitě úplně nebo převážně vyhotovené z azbestu, gumy, kovu,  
kůže nebo střívek a skleněné nitě pro izolační účely.

(740) Baker & McKenzie v.o.s., advokátní kancelář, JUDr. Jiří Čermák, advokát, Klimentská 46, Praha 1, 11002  
(510) (34) cigarety.  
(511) 34  
(210) O-26302

(111) **155281**  
(220) 15.10.1962  
(151) 10.11.1962  
(540)



(730) **British American Tobacco (Brands) Limited**, Globe House, 4 Temple Place, London, GB

(740) Baker & McKenzie v.o.s., advokátní kancelář, JUDr. Jiří Čermák, advokát, Klimentská 46, Praha 1, 11002  
(510) (34) tabák zpracovaný i nezpracovaný.  
(511) 34  
(210) O-27345

(111) **155374**  
(220) 31.03.1962  
(151) 07.02.1963  
(540)

### SANTOS DUMONT

(730) **Rothmans of Pall Mall Limited**, Zählerweg 4, Zug, CH  
(740) Baker & McKenzie v.o.s., advokátní kancelář, JUDr. Jiří Čermák, advokát, Klimentská 46, Praha 1, 11002  
(510) (34) tabák zpracovaný i nezpracovaný, kuřácké potřeby, zápalky.  
(511) 34  
(210) O-26349

(111) **165161**  
(220) 12.01.1982  
(151) 19.08.1982  
(540)

### CASE

(730) **CASE CORPORATION**, 700 State Street, Racine, WI, US  
(740) KOREJZOVÁ & SPOL. Advokátní a patentová kancelář, JUDr. Korejzová Zdeňka, Spálená 29, Praha 1, 11000  
(510) Všechny druhy zemědělských strojů, jejich vybavení a součásti, všechny druhy stavebních strojů, jejich vybavení a součásti, všechny druhy strojů pro manipulaci s materiálem, jejich vybavení a součásti, zejména zemědělská tažná vozidla, vybavení pro obdělávání půdy, traktory pro ošetřování travníků a zahrad a jejich přípojná zařízení, rypadla, kolové nakladače, kluzné nakladače pro hospodářská zvířata, vidlicové zvedáky, pásové nakladače a shrnovače, zařízení pro kácení, řezání a přibližování kmenového dřeva, hydraulické exkavátory, průmyslové jeřáby, zařízení pro doly a lomy, portálové jeřáby, podvozky pro přepravu, stroje pro hloubení rýh, stroje pro pokládání kabelů, vodorovné vyvrtávačky, stroje pro zpeňování půdy.  
(511) 7, 12  
(210) O-52523

(111) **165280**  
(220) 19.03.1982  
(151) 11.01.1983  
(540)

### ACTRON

(730) **British American Tobacco (Brands) Inc.**, 2711 Centerville Road, Suite 300, Wilmington, DE, US  
(740) Baker & McKenzie v.o.s., advokátní kancelář, JUDr. Jiří Čermák, advokát, Klimentská 46, Praha 1, 11002  
(510) (34) cigarety, doutníky, cigarilla, cigaretový papír a filtry pro všechny uvedené výrobky.  
(511) 34

(210) O-52614

(111) **165305**  
(220) 29.07.1982  
(151) 04.02.1983  
(540)



(730) **Pivovary Staropramen a.s.**, Nádražní 84, Praha 5, 15000, CZ  
(740) TRAPLOVÁ-HAKR-KUBÁT Advokátní a patentová kancelář, JUDr. Jarmila Traplová, Přístavní 24, Praha 7, 17000

(510) (32) pivo.  
(511) 32  
(210) O-52773

(111) **171519**  
(220) 14.07.1992  
(151) 25.11.1992  
(540)

### ADAM

(730) **ASTRID T.M., a.s.**, U průhonu 10, Praha 7, 17004, CZ  
(510) (3) kosmetické výrobky.  
(511) 3  
(210) O-70225

(111) **171679**  
(220) 14.07.1992  
(151) 18.12.1992  
(540)

### LADY KENT

(730) **ASTRID T.M., a.s.**, U průhonu 10, Praha 7, 17004, CZ  
(510) (3) kosmetické výrobky.  
(511) 3  
(210) O-70215

(111) **171680**  
(220) 14.07.1992  
(151) 18.12.1992  
(540)

### MISS ASTRID

(730) **ASTRID T.M., a.s.**, U průhonu 10, Praha 7, 17004, CZ  
(510) (3) kosmetické výrobky.  
(511) 3  
(210) O-70224

(111) **173197**  
(220) 22.01.1992  
(151) 29.07.1993  
(540)



(730) **BAL SPECTRUM s.r.o.**, Průmyslová 1472/11, Praha 10, Hostivař, 10219, CZ  
(740) RNDr. Marek Moša, Ph.D., patentový zástupce, Mečeříž 213, Mečeříž, 29477  
(510) (2) nátěrové hmoty.  
(511) 2  
(210) O-66036

(111) **173707**  
(220) 24.08.1992  
(151) 27.09.1993  
(540)

### ARDATH

(730) **ARDATH TOBACCO COMPANY Limited**, Globe House, 4 Temple Place, London, GB



- (740) Baker & McKenzie v.o.s., advokátní kancelář, JUDr. Jiří Čermák, advokát, Klimentská 46, Praha 1, 11002  
(510) (34) nezpracovaný a zpracovaný tabák.  
(511) 34  
(210) O-71071

- (111) **174930**  
(220) 13.01.1992  
(151) 17.02.1994  
(540)



- (730) **REGA BRNO, spol. s r.o.**, Čechyňská 8, Brno, 60200, CZ  
(740) Ing. Vítězslav Žák, patentový zástupce, Ostopovická 4, Troubsko, 66441  
(510) Chladicí a mrazicí zařízení, technologická zařízení velkokuchyní, hotelů, restaurací, barů, cukráren; prodejní a obslužní pulty, technologická zařízení prodejen potravin, samoobsluh a supermarketů.  
(511) 11, 35, 42  
(210) O-65851

- (111) **175033**  
(220) 09.03.1992  
(151) 28.02.1994  
(540)

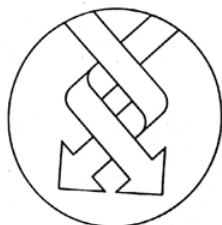

- (730) **AstraZeneca AB**, Västra Mälarehamnen 9, Södertälje, 15185, SE  
(740) ŠTROS & KUSÁK advokátní a patentová kancelář, JUDr. David Štros, advokát, Národní 32, Praha 1, 11000  
(510) (16) tiskoviny, časopisy, knihy, fotografie, instruktážní a výukové materiály (jiné než přístroje).  
(511) 16  
(210) O-67116

- (111) **175068**  
(220) 05.02.1992  
(151) 28.02.1994  
(540)

**RYOBI**

- (730) **Ryobi Ltd.**, No. 762, Mesaki-Cho, Fuchu-shi, Hiroshima-Ken, JP  
(740) Advokátní a patentová kancelář Čermák, Hořejš, Myslíl, JUDr. Matějka Jan, Národní 32, Praha 1, 11000  
(510) Stavební materiály z odlévaných kovů, závěrné prvky dveří a jejich části, stropní závěsy, dveřní závěsy, otočné knoflíky a zámečnické výrobky pro dveře a okna; dřevoobráběcí a kovoobráběcí stroje a jejich části, obráběcí stroje a jejich součásti, elektrické pracovní stroje a malé elektrické univerzální stroje na dřevo, kovy a stavební materiály; elektrické hoblíky, elektrické rychlořezné pily, elektrické vrtačky, elektrická vrtací kladiva, elektrická kladiva na beton, elektrické šroubováky, elektrické míchačky pryskyřice, elektrické pískovače, elektrické brusky, elektrické leštičky, elektrické frézky, elektrické řezačky, elektrické řetězové pily, elektrické řezné pily, elektrické diagonální pily, elektrické drážkovací řezné nástroje, elektrické pásové pily, elektrické

kloboukové hoblíky, elektrické řetězové dlaabačky, soubor elektrických tesařských nástrojů sestávající ze shora uvedených pracovních strojů a obráběcích strojů, pneumatické pracovní stroje a malé pneumatické univerzální stroje na dřevo, kov a stavební materiál; pneumatické diskové pískovače, pneumatické rázové vrtačky, pneumatické razičí stroje, pneumatické šroubováky, pneumatické diskové brusky a ploché brusky, pneumatické utahovačky matic, pneumatické pískovače, pneumatické leštičky, pneumatické vrtáky, pneumatické vnitřní závitovky, pneumatická kladiva, pneumatické pěchovačky a části i součásti všeho shora uváděného zboží; tiskařské stroje a jejich části a součásti, světlotiskové sázecí stroje a jejich části a součásti, provozní kamery a tiskařské desky.

- (511) 6, 7  
(210) O-66294

- (111) **175070**  
(220) 14.04.1992  
(151) 28.02.1994  
(540)

**FARNEN**

- (730) **Ing. Stanislav Brácha**, Manhardova 24, Prostějov, 79601, CZ  
(510) Zemědělské stroje, odborné služby v oboru konstrukce, zkoušení, výroby a provozu strojů.  
(511) 7, 42  
(210) O-67935

- (111) **175129**  
(220) 11.02.1992  
(151) 03.03.1994  
(540)

**CONCO**

- (730) **CONCO SYSTEMS, INC.**, společnost zřízená podle zákonů státu Pennsylvania, 530 Jones Street, Verona, PA, US  
(740) Společná advokátní kancelář Všetěčka a partneři, JUDr. Švorčík Otakar, Hálkova 2, Praha 2, 12000  
(510) (7) čisticí stroje, jejich součásti a příslušenství.  
(511) 7  
(210) O-66415

- (111) **175198**  
(220) 04.12.1991  
(151) 11.03.1994  
(540)

**AVERSOL**

- (730) **TORA, spol. s r.o.**, Olšík 583, Spytihněv, 76364, CZ  
(740) Ing. Zdeněk Kučera, Dlouhá 207 (P.O.BOX 92), Slušovice, 76315  
(510) (1) repelentní ochranné přípravky.  
(511) 1  
(210) O-65216

- (111) **175201**  
(220) 04.12.1991  
(151) 11.03.1994  
(540)

**SANATEX**

- (730) **TORA, spol. s r. o.**, Olšík 583, Spytihněv, 76364, CZ  
(740) Ing. Zdeněk Kučera, Dlouhá 207 (P.O.BOX 92), Slušovice, 76315  
(510) (1) repelentní ochranné přípravky.  
(511) 1  
(210) O-65213

- (111) **175202**  
(220) 04.12.1991  
(151) 11.03.1994  
(540)

**TERFIX**

- (730) **TORA, spol. s r.o.**, Olšík 583, Spytihněv, 76364, CZ  
(740) Ing. Zdeněk Kučera, Dlouhá 207 (P.O.BOX 92), Slušovice, 76315  
(510) (1) tepelně-izolační a protipožární omítkové směsi.

(511) 1  
(210) O-65212

(210) O-64859

(111) **175239**  
(220) 19.02.1992  
(151) 14.03.1994  
(540)

### GENESIS

(730) **Intersport Austria Gesellschaft m.b.H.**, Flugplatzstrasse 10, Wels, AT  
(740) Čermák a spol., JUDr. Karel Čermák, Elišky Peškové 15, Praha 5, 15000  
(510) (12) jízdní kola, jejich součásti a příslušenství.  
(511) 12  
(210) O-66599



(111) **175343**  
(220) 20.11.1991  
(151) 21.03.1994  
(540)

(730) **KOVAP Náchod, s.r.o.**, Náměstí 9, Nový Hrádek, 54922, CZ  
(740) BOHEMIA PATENT, Ing. Jana Vanděliková, Spálená 97/29, Praha 1, 11000  
(510) Výroba hraček, vstřikování plastů, slévání železných i neželezných obecných kovů, výroba nástrojů, ošetový tisk, výroba příslušenství k osobním počítačům, obchodní činnost s těmito výrobky, vývojová činnost.  
(511) 8, 9, 16, 28, 35, 40, 42  
(210) O-64860

(111) **175270**  
(220) 14.07.1992  
(151) 14.03.1994  
(540)

### DENTASPREJ

(730) **ASTRID T.M., a.s.**, U průhonu 10, Praha 7, 17004, CZ  
(510) (3) kosmetické výrobky.  
(511) 3  
(210) O-70230

(111) **175425**  
(220) 09.01.1992  
(151) 22.03.1994  
(540)

**core** Computer

(111) **175275**  
(220) 14.07.1992  
(151) 14.03.1994  
(540)

### CITRUS

(730) **ASTRID T.M., a.s.**, U průhonu 10, Praha 7, 17004, CZ  
(510) (3) kosmetické výrobky.  
(511) 3  
(210) O-70207

(730) **NextiraOne Czech s.r.o.**, Na Hřebenech II 1718/10, Praha 4, 14000, CZ  
(510) (9) počítačové programy, software pro počítače, periférie počítačů, a to obrazovky, deskové nosiče záznamů, magnetické nosiče záznamů, tiskárny, skanery, testovací zařízení pro počítače a periférie počítačů; (42) vývoj a údržba počítačových programů.  
(511) 9, 42  
(210) O-65803

(111) **175279**  
(220) 14.07.1992  
(151) 14.03.1994  
(540)

### ISABELA

(730) **ASTRID T.M., a.s.**, U průhonu 10, Praha 7, 17004, CZ  
(510) (3) kosmetické výrobky.  
(511) 3  
(210) O-70220

(111) **175569**  
(220) 20.01.1992  
(151) 30.03.1994  
(540)

(111) **175281**  
(220) 14.07.1992  
(151) 14.03.1994  
(540)

### FLORA

(730) **ASTRID T.M., a.s.**, U průhonu 10/700, Praha 7, 17004, CZ  
(510) (3) kosmetické výrobky pro péči o vlasy.  
(511) 3  
(210) O-70223

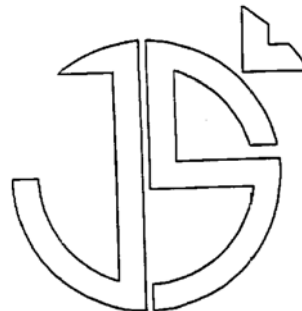

(111) **175342**  
(220) 20.11.1991  
(151) 21.03.1994  
(540)



(730) **Jaroslav Šnirych**, Řepčinská 155/15, Olomouc - Řepčín, 77900, CZ  
(740) Ing. Petr Soukup, patentový a známkový zástupce, Vídeňská 8, Olomouc, 77200  
(510) Vázání knih a časopisů; grafické úpravy; výroba poznámkových sešitů, drobných obalů; knihy a časopisy.  
(511) 16, 40, 42  
(210) O-65982

(111) **175596**  
(220) 10.04.1992  
(151) 01.04.1994

(730) **KOVAP Náchod, s.r.o.**, Náměstí 9, Nový Hrádek, 54922, CZ  
(740) BOHEMIA PATENT, Ing. Jana Vanděliková, Spálená 97/29, Praha 1, 11000  
(510) Výroba hraček, vstřikování plastů, slévání železných i neželezných obecných kovů, výroba nástrojů, ošetový tisk, výroba příslušenství k osobním počítačům, obchodní činnost s uvedenými výrobky, vývojová činnost.  
(511) 8, 9, 16, 28, 35, 40, 42

(540)



- (730) **British American Tobacco (Brands) Limited**, Globe House, 4 Temple Place, London, GB  
(740) Baker & McKenzie v.o.s., advokátní kancelář, JUDr. Jiří Čermák, advokát, Klimentská 46, Praha 1, 11002  
(510) (34) cigarety, tabák, tabákové výrobky, potřeby pro kuřáky, zapalovače a zápalky.  
(511) 34  
(210) O-67886

- (111) **175598**  
(220) 10.04.1992  
(151) 01.04.1994  
(540)



- (730) **British American Tobacco (Brands) Limited**, Globe House, 4 Temple Place, London, GB  
(740) Baker & McKenzie v.o.s., advokátní kancelář, JUDr. Jiří Čermák, advokát, Klimentská 46, Praha 1, 11002  
(510) (34) cigarety, tabák, tabákové výrobky, potřeby pro kuřáky, zapalovače a zápalky.  
(511) 34  
(210) O-67888

- (111) **175599**  
(220) 10.04.1992  
(151) 01.04.1994  
(540)

### SOPIANAE

- (730) **British American Tobacco (Brands) Limited**, Globe House, 4 Temple Place, London, GB  
(740) Baker & McKenzie v.o.s., advokátní kancelář, JUDr. Jiří Čermák, advokát, Klimentská 46, Praha 1, 11002  
(510) (34) cigarety, tabák, tabákové výrobky, potřeby pro kuřáky, zapalovače a zápalky.  
(511) 34  
(210) O-67889

- (111) **175998**  
(220) 14.07.1992  
(151) 29.04.1994  
(540)

### OZÓN

- (730) **ASTRID T.M., a.s.**, U průhonu 10, Praha 7, 17004, CZ  
(510) (3) kosmetické výrobky.  
(511) 3  
(210) O-70205

- (111) **176118**  
(220) 05.02.1992  
(151) 06.05.1994

(540)



- (730) **Credit Suisse Securities (Europe) Limited**, 1 Cabot Square, Canary Wharf, London, GB  
(740) Rott, Růžička & Guttman Patentové, známkové a advokátní kanceláře, JUDr. Vladimír Rott, Vinohradská 37, Praha 2, 12000  
(510) (36) finanční, pojišťovací a bankovní služby.  
(511) 36  
(210) O-66306

- (111) **176299**  
(220) 16.04.1992  
(151) 12.05.1994  
(540)

### CARLTON

- (730) **British American Tobacco (Brands) Inc.**, 2711 Centerville Road, Suite 300, Wilmington, DE, US  
(740) Baker & McKenzie v.o.s., advokátní kancelář, JUDr. Jiří Čermák, advokát, Klimentská 46, Praha 1, 11002  
(510) (34) cigarety.  
(511) 34  
(210) O-68023

- (111) **176573**  
(220) 13.07.1992  
(151) 19.05.1994  
(540)

### HIRUNDO

- (730) **Jiří Mrkvica**, Bilovická 22, Brno, 62200, CZ  
(510) Chladicí a mrazicí zařízení, opravy a servis chladících zařízení.  
(511) 11, 37, 42  
(210) O-70133

- (111) **176601**  
(220) 15.07.1992  
(151) 19.05.1994  
(540)



- (730) **BRITISH AMERICAN TOBACCO (BRANDS) LIMITED**, Globe House, 4 Temple Place, London, GB  
(740) Baker & McKenzie v.o.s., advokátní kancelář, JUDr. Jiří Čermák, advokát, Klimentská 46, Praha 1, 11002  
(510) (33) whisky, vína, lihoviny, alkoholické nápoje.  
(511) 33  
(210) O-70198

- (111) **176651**  
(220) 28.02.1992  
(151) 20.05.1994  
(540)



- (730) **ORLING - spol. s r.o. Ústí nad Orlicí**, Na Bělisku 1352, Ústí nad Orlicí, 56201, CZ  
(740) Patentová a známková kancelář, Ing. Jaromír Příkryl, Včelín 1161, Hulín, 76824  
(510) (29) želatinové potravinové doplňky ve formě prášku; (33) likéry.  
(511) 29, 33  
(210) O-66884

- (220) 18.06.1992  
(151) 03.06.1994  
(540)  
(730) **RNDr. Jiří Zábranský, CSc.**, Jablonecká 26, Praha 9, 19000, CZ  
(510) (5) desinfekční prostředky na ruce a pokožku.  
(511) 5  
(210) O-69412

### DELADERM

- (111) **176689**  
(220) 08.01.1992  
(151) 20.05.1994  
(540)



- (730) **BRITISH AMERICAN TOBACCO (BRANDS) LIMITED**, Globe House, 4 Temple Place, London, GB  
(740) Baker & McKenzie v.o.s., advokátní kancelář, JUDr. Jiří Čermák, advokát, Klimentská 46, Praha 1, 11002  
(510) Whisky a alkoholické nápoje.  
(511) 32, 33  
(210) O-65772

- (111) **177148**  
(220) 18.06.1992  
(151) 06.06.1994  
(540)

### LAMYDERM

- (730) **RNDr. Jiří Zábranský, CSc.**, Jablonecká 26, Praha 9, 19000, CZ  
(510) (5) desinfekční a mycí prostředky na ruce a pokožku.  
(511) 5  
(210) O-69413

- (111) **177178**  
(220) 25.03.1992  
(151) 07.06.1994  
(540)

### SANO

- (730) **Sano-Brunos Enterprises Ltd.**, Neve Neeman, Hod Hasharon, IL  
(740) Společná advokátní kancelář Všetečka Zelený Švorčík Kalenský a Partneři, JUDr. Petr Kalenský, Hálkova 2, Praha 2, 12000  
(510) Sanitární přípravky pro osobní hygienu, osvěžovače vzduchu a přípravky pro čištění vzduchu, fungicidy, pesticidy, toaletní papír, papírové ručníky a pleny k volnému použití, materiály pro balení.  
(511) 3, 5, 16  
(210) O-67487

- (111) **176796**  
(220) 16.01.1992  
(151) 24.05.1994  
(540)

### KRONSTAR

- (730) **Erdal Gesellschaft mbH**, Neualmerstrasse 11-13, Hallein, AT  
(740) Rott, Růžička & Guttman Patentové, známkové a advokátní kanceláře, JUDr. Michal Růžička, CSc., Vinohradská 37, Praha 2, 12000  
(510) (3) prací a bělicí přípravky, čisticí přípravky, mýdla, lešticí přípravky, odmašťovací přípravky, výrobky kosmetické, voňavkářské včetně éterických olejů, vodičky na vlasy, zubní pasty a prášky, přípravky na mytí a oplachování nádobí.  
(511) 3  
(210) O-65941

- (111) **177201**  
(220) 14.11.1991  
(151) 08.06.1994  
(540)

### CARDIOTEC

- (730) **BRACCO SUISSE S.A.**, Via Cantonale, Galleria 2, CH 6928 Manno, CH  
(740) Společná advokátní kancelář Všetečka Zelený Švorčík Kalenský a partneři, JUDr. Michal Havlík, Hálkova 2, Praha 2, 12000  
(510) (5) kontrastní látka pro zobrazování srdce.  
(511) 5  
(210) O-64774

- (111) **176973**  
(220) 14.05.1992  
(151) 27.05.1994  
(540)



- (730) **BYC CO., LTD.**, 1104-1, Daelim-dong, Youngdeungpo-ku, Seoul, KR  
(740) Rott, Růžička & Guttman Patentové, známkové a advokátní kanceláře, JUDr. Vladimír Rott, Vinohradská 37, Praha 2, 12000  
(510) (25) oděvy a spodní prádlo všeho druhu.  
(511) 25  
(210) O-68530

- (111) **177307**  
(220) 24.08.1992  
(151) 14.06.1994  
(540)

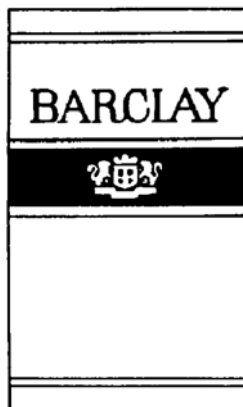

- (730) **British American Tobacco (Brands) Inc.**, 2711 Centerville Road, Suite 300, Wilmington, DE, US  
(740) Baker & McKenzie v.o.s., advokátní kancelář, JUDr. Jiří Čermák, advokát, Klimentská 46, Praha 1, 11002  
(510) (34) nezpracovaný a zpracovaný tabák.

- (111) **177116**

(511) 34  
(210) O-71067

(111) **177493**  
(220) 07.01.1992  
(151) 16.06.1994  
(540)

**NORSC**

(730) **Norske Skogindustrier ASA**, Oksenoyveien 80, Lysaker, NO  
(740) Patentservis Praha a.s., Jivenská 1273/1, Praha 4, 14021  
(510) (16) papír, zejména tiskový, kopírovací, ilustrační a časopisecký.  
(511) 16  
(210) O-65750

(111) **178304**  
(220) 17.12.1992  
(151) 15.07.1994  
(540)



(730) **Pivovary Staropramen a.s.**, Nádražní 84, Praha 5, 15000, CZ  
(740) TRAPLOVÁ-HAKR-KUBÁT Advokátní a patentová kancelář, JUDr. Jarmila Traplová, Přístavní 24, Praha 7, 17000  
(510) (32) pivo.  
(511) 32  
(210) O-73942

(111) **177765**  
(220) 27.02.1992  
(151) 28.06.1994  
(540)



(730) **COMPAGNIE DES FROMAGES & RICHESMONTS**, 5, rue Chantecoq, 92800 Puteaux, FR  
(740) Společná advokátní kancelář Všetečka Zelený Švorčík Kalenský a partneři, JUDr. Pavel Zelený, Hálkova 2, Praha 2, 12000  
(510) (29) mléko, mléčné výrobky, sýry.  
(511) 29  
(210) O-66875

(111) **178305**  
(220) 17.12.1992  
(151) 15.07.1994  
(540)



(730) **Pivovary Staropramen a.s.**, Nádražní 84, Praha 5, 15000, CZ  
(740) TRAPLOVÁ-HAKR-KUBÁT Advokátní a patentová kancelář, JUDr. Jarmila Traplová, Přístavní 24, Praha 7, 17000  
(510) (32) pivo.  
(511) 32  
(210) O-73944

(111) **177940**  
(220) 25.05.1992  
(151) 30.06.1994  
(540)

**ST. IVES**

(730) **St. Ives Laboratories, Inc.**, 2525 Armitage Avenue, Melrose Park, IL, US  
(740) Baker & McKenzie v.o.s., advokátní kancelář, JUDr. Jiří Čermák, advokát, Klimentská 46/1216, Praha 1, 11002  
(510) (3) kosmetika, zejména vlasová a prostředky pro péči o tělo.  
(511) 3  
(210) O-68781

(111) **183902**  
(220) 05.01.1993  
(151) 04.04.1995  
(540)

**DESICO**

(730) **Jaroslav Šmídl**, Na dlouhých 82, Plzeň, 31209, CZ  
(510) (11) odvlhčovač vzduchu.  
(511) 11  
(210) O-74425

(111) **177946**  
(220) 04.08.1992  
(151) 01.07.1994  
(540)



(730) **S.C.JOHNSON & SON, INC.**, společnost zřízená podle zákonů státu Wisconsin, 1525 Howe Street, Racine, WI, US  
(740) Společná advokátní kancelář Všetečka, Zelený, Švorčík, Kalenský a partneři, JUDr. Pavel Zelený, advokát, Hálkova 2, Praha 2, 12000  
(510) (5) prostředky k osvěžování vzduchu v motorových vozidlech.  
(511) 5  
(210) O-70679

(111) **186126**  
(220) 23.12.1992  
(151) 29.06.1995  
(540)



(730) **House of Prince A/S**, Tobaksvejen 4, 2860 Soborg, DK  
(740) Baker & McKenzie v.o.s., advokátní kancelář, JUDr. Jiří Čermák, advokát, Klimentská 46/1216, Praha 1, 11002  
(510) (34) cigarety.  
(511) 34  
(210) O-74148

(111) **186563**  
(220) 18.09.1992  
(151) 10.07.1995  
(540)

**DEO SMILE**

- (730) **S.C.JOHNSON & SON, INC.**, 1525 Howe Street, Racine, WI, US  
(740) Společná advokátní kancelář Všetečka, Zelený, Švorčík, Kalenský a partneři, JUDr. Pavel Zelený, advokát, Hálkova 2, Praha 2, 12000  
(510) (5) prostředky k osvěžování vzduchu v motorových vozidlech.  
(511) 5  
(210) O-71751

- (111) **189140**  
(220) 10.06.1992  
(151) 29.04.1996  
(540)



- (730) **Pivovary Staropramen a.s.**, Nádražní 84, Praha 5, 15000, CZ  
(740) TRAPLOVÁ-HAKR-KUBÁT Advokátní a patentová kancelář, JUDr. Jarmila Traplová, Přístavní 24, Praha 7, 17000  
(510) (32) pivo.  
(511) 32  
(210) O-69191

- (111) **246201**  
(220) 02.01.2002  
(151) 29.07.2002  
(540)

### BUSHMAN

- (730) **Bushman Company a.s.**, Jilovská 1167/71a, Praha 4 - Braník, 14200, CZ  
(740) BOHEMIA PATENT, Ing. Jana Vanděliková, Spálená 97/29, Praha 1, 11000  
(510) (3) drogistické zboží (parfumerie); (32) nealkoholické nápoje, pivo; (33) alkoholické nápoje (s výjimkou piva).  
(511) 3, 32, 33  
(210) O-175259

- (111) **246202**  
(220) 02.01.2002  
(151) 29.07.2002  
(540)



- (730) **Bushman Company a.s.**, Jilovská 1167/71a, Praha 4 - Braník, 14200, CZ  
(740) BOHEMIA PATENT, Ing. Jana Vanděliková, Spálená 97/29, Praha 1, 11000  
(510) (18) opasky, batohy, ruksaky, tašky, pouzdra zařazená do tř.18; (25) oděvy a obuv (kromě zdravotních), kloboučnické zboží, čepice, šle.  
(511) 18, 25  
(210) O-175260

- (111) **246493**  
(220) 09.08.2001  
(151) 26.08.2002  
(540)

### PLAYBOY

- (730) **Playboy Enterprises International, Inc.**, 680 North Lake Shore Drive, Chicago, IL, US  
(740) Lovells, JUDr. Trojan Oldřich, Slovanský dům, Na Příkopě 22, Praha 1, 11000

- (510) (38) poskytování a distribuce textů, obrázků, zpráv a jiných témat všeobecného zájmu pomocí systémů bezdrátových mobilních telefonů, terminálů mobilních telefonů a mobilními telefony.  
(511) 38  
(210) O-170446

- (111) **246494**  
(220) 09.08.2001  
(151) 26.08.2002  
(540)

### PLAYMATE

- (730) **Playboy Enterprises International, Inc.**, 680 North Lake Shore Drive, Chicago, IL, US  
(740) Lovells, JUDr. Trojan Oldřich, Slovanský dům, Na Příkopě 22, Praha 1, 11000  
(510) (38) poskytování a distribuce textů, obrázků, zpráv a jiných témat všeobecného zájmu pomocí systémů bezdrátových mobilních telefonů, terminálů mobilních telefonů a mobilními telefony.  
(511) 38  
(210) O-170447

- (111) **246495**  
(220) 09.08.2001  
(151) 26.08.2002  
(540)



- (730) **Playboy Enterprises International, Inc.**, 680 North Lake Shore Drive, Chicago, IL, US  
(740) Lovells, JUDr. Trojan Oldřich, Slovanský dům, Na Příkopě 22, Praha 1, 11000  
(510) (38) poskytování a distribuce textů, obrázků, zpráv a jiných témat všeobecného zájmu pomocí systémů bezdrátových mobilních telefonů, terminálů mobilních telefonů a mobilními telefony.  
(511) 38  
(210) O-170448

- (111) **246730**  
(220) 15.10.2001  
(151) 26.08.2002  
(540)

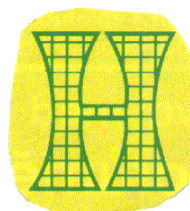

- (730) **JUROSZ Petr**, Boleslavská 16/2006, Praha 3 - Vinohrady, 13000, CZ  
(510) (28) výrobky pro tenisový sport, zejména vyplétací struny, pomůcky pro úpravu a vybavení tenisových hřišť, tenisové struny, tenisové rakety, tenisové omotávky; (37) tenis servis: vyplétání raket, opravy raket, test raket; (41) pořádání kursů pro vyplétáče tenisových raket.  
(511) 28, 37, 41  
(210) O-172424

- (111) **247247**  
(220) 25.07.2001  
(151) 24.09.2002

(540)



### Asociace zastánců odpovědného vztahu k malým zvířatům

- (730) **MARS ČR, kom. spol.**, Pražská 320, Poříčí nad Sázavou, 25721, CZ  
(740) **KOREJZOVÁ & SPOL., v.o.s.**, JUDr. Petra Korejzová, Korunní 810/104 E, Praha 10, 10100  
(510) (42) poskytování informací veřejnosti v otázkách chovu domácích zvířat a jejich výživy, prohlubování zájmu veřejnosti o zodpovědný chov a péči o domácí zvířata.  
(511) 42  
(210) O-169951

- (111) **247782**  
(220) 16.01.2002  
(151) 24.09.2002  
(540)

### MICHELLE

- (730) **RUPA, spol. s r. o.**, Poslední 8, Praha 10, 10200, CZ  
(740) MIRA - patentová a známková kancelář, Blanka Fišerová, V Kapslovně 11/2770, Praha 3, 13000  
(510) (5) čokoláda, čokoládové bonbóny, tyčinky a pastilky dietetické a diabetické, potraviny a pochutiny - dietetické obohacené vitamíny, organickými a/nebo anorganickými posilujícími látkami pro dospělé, děti a nemocné, nutriční doplňky čokoládové i nečokoládové - vše s léčebnými účinky; (29) krémy a pomazánky na bázi jedlých tuků čokoládové i nečokoládové, s příchutí nugátu, s oříšky nebo s mandlemi, výrobky obsahující zpracované ořechy všech druhů, arašidy, semena a ostatní suché plody, ovoce sušené, kandované nebo jinak upravené, texturované proteiny a směsi z nich - to vše pro humánní využití, sójové boby konzervované jako potrava, bílkovinné extrakty; (30) přísady a zlepšující přípravky do čokolády, čokoládových a karamelových výrobků, cukrovinek, drobného cukroví a cukrářských výrobků, výrobky obsahující obilní vločky a rýži, čokoláda a čokoládové výrobky všech druhů, včetně výrobků plněných šumivým granulátem, čokoládová vejce, marcipán, fondán, vánoční čokoládové ozdoby, bonboniéry, pralinky a jiné čokoládové cukrovinky s alkoholovými náplněmi, výrobky kakaové spadající do této třídy, výrobky marcipánové, mandlové, nugátové, fondádové, kokosové, karamelové, sladomléčné, na bázi kávy, s kávovým a/nebo s karamelovým extraktem, turecký med v čokoládě, karamel, bonbonové tyčinky, cukrovinky s arašidy, ořechy, mandlemi, puřňanou rýží, s ovocem, se semeny, s granulami nebo s náplněmi, výrobky z cukru, želatinové cukrovinky a ostatní nečokoládové cukrovinky, tyčinky a cukrovinky s polevami, dezerty, drobné cukroví čokoládové i nečokoládové, žvýkací bonbony a cukrovinky, nápoje na základě kakaa nebo čokolády, dia výrobky výše uvedených druhů, polotovary a extrakty na výrobu cukrovinek, čokolády a čokoládových výrobků na bázi rostlinných vláknin.  
(511) 5, 29, 30  
(210) O-175616

- (111) **247819**  
(220) 29.01.2002  
(151) 24.09.2002  
(540)

### DERMATIN ORLING

- (730) **ORLING - spol. s r.o.** Ústí nad Orlicí, Na Bělisku 1352, Ústí nad Orlicí, 56201, CZ  
(740) Patentová a známková kancelář, Ing. Jaromír Příkryl, Včelín 1161, Hulín, 76824  
(510) (5) výrobky farmaceutické, potravinové doplňky výživové - v rámci této třídy, výrobky dietetické k lékařským účelům, potraviny pro lékařské účely pro děti a dospělé, dietetické potravinářské výrobky a nápoje pro léčebné účely, nápoje dietetického charakteru pro léčebné účely, bylinné výrobky pro léčebné účely, léčivé nápoje, želatinové výrobky pro lékařské

účely; (29) želatinové potravinářské doplňky ve formě prášku; (32) nealkoholické nápoje a jiné přípravky k přípravě nealkoholických nápojů, přípravky pro přípravu nealkoholických nápojů obsahujících dietetické, výživové, posilující a podpůrné doplňky.

- (511) 5, 29, 32  
(210) O-176062

- (111) **248495**  
(220) 14.12.2001  
(151) 29.10.2002  
(540)

### ZINKOVIT

- (730) **RNDr. Karel Gebauer**, Třemešné - Dubec č. 24, Přímada, 34806, CZ  
(740) Ing. Zdeněk Kučera, Dlouhá 207 (P.O.BOX 92), Slušovice, 76315  
(510) (1) umělá sladidla; (5) farmaceutické a vitamínové přípravky tabletované a v prášku, dietetické přípravky pro léčebné účely; (30) cukrovinky, sladidla na bázi přírodních látek, vše v tabletované nebo práškové formě; (32) dietetické přípravky určené k rozpuštění v nápojích nebo určené pro přípravu nápojů.  
(511) 1, 5, 30, 32  
(210) O-174814

- (111) **248547**  
(220) 28.12.2001  
(151) 29.10.2002  
(540)



- (730) **Dr. August Oetker Nahrungsmittel KG**, Lutterstrasse 14, Bielefeld, DE  
(740) Čermák a spol., JUDr. Karel Čermák, advokát, Národní 32, Praha 1, 11000  
(510) (29) šlehačka na dorty, koláče, zmrzlinu a ovoce.  
(511) 29  
(210) O-175209

- (111) **248562**  
(220) 04.01.2002  
(151) 29.10.2002  
(540)



- (730) **Opavia - LU, s.r.o.**, Karolínská 661, Praha 8, 18600, CZ  
(740) Společná advokátní kancelář Všetěčka Zelený Švorčík Kalenský a partneři, JUDr. Otakar Švorčík, Hálkova 2, Praha 2, 12000  
(510) (30) trvanlivé pečivo čokoládové a nečokoládové, piškoty.  
(511) 30  
(210) O-175290

- (111) **248572**  
(220) 07.01.2002  
(151) 29.10.2002

(540)



- (730) **Frigoglass Commercial Refrigeration S.A.I.C.**, 15, A.  
Metaxa Street, 145 64 Kifisia, GR  
(740) Rott, Růžička & Guttman Patentové, známkové a advokátní  
kanceláře, JUDr. Vladimír Rott, Vinohradská 37, Praha 2,  
12000  
(510) (11) chladicí přístroje a zařízení.  
(511) 11  
(210) O-175339

- (111) **248574**  
(220) 08.01.2002  
(151) 29.10.2002  
(540)

### AXIAL

- (730) **Axial Personnel Agency, s.r.o.**, Hybernská 24, Praha 1,  
11000, CZ  
(510) (35) personální poradenství, daňové přiznání, mzdy a výplatní  
listiny, nábor zaměstnanců, obchodní reklama (pro třetí osoby),  
podnikové poradenství a obchodní management, poradenství  
(personální), zprostředkovatelný práce, přepisování, příprava  
mezí a výplatních listin, přiznání daní (příprava a vyhotovení),  
psaní na stroji, psychologické testování pro výběr zaměstnanců,  
sekretářské služby, účetnictví, zaměstnanci (nábor), vedení knih  
(účetních); (39) nošení břemen nosiči potahem; (41) informace  
o vzdělávání, pomoc při výběru povolání, poradenství pro  
volbu povolání, školení.  
(511) 35, 39, 41  
(210) O-175351

- (111) **248578**  
(220) 08.01.2002  
(151) 29.10.2002  
(540)

### ANGELLI

- (730) **SC Angelli Spumante & Aperitive SRL.**, Bd. Iuliu Maniu  
nr. 341-359, 061101 Bucharest, RO  
(740) Čermák a spol., JUDr. Karel Čermák jr., Ph.D., LL.M.,  
advokát, Elišky Peškové 15/735, Praha 5, 15000  
(510) (33) alkoholické nápoje (s výjimkou pív).  
(511) 33  
(210) O-175356

- (111) **248617**  
(220) 11.01.2002  
(151) 29.10.2002  
(540)



- (730) **Ing. Josef Vacek**, Tikovice 2, 25756, CZ  
(510) (8) nástroje pro strojní obrábění se zaměřením na výrobu  
přesných děr ze slinutého karbidu, nástrojové oceli  
(výstružníky, upínače, výhrubníky); (42) poradenská služba v  
oblasti vystružování děr, řešení technologie obrábění pro  
výrobce strojů s ohledem na výrobu přesných děr, návrhy  
konstrukčních řešení speciálních nástrojů ze slinutého karbidu.  
(511) 8, 42  
(210) O-175483

- (111) **248618**  
(220) 11.01.2002  
(151) 29.10.2002  
(540)

### CANAVA

- (730) **Ing. Josef Vacek**, Tikovice 2, 25756, CZ  
(510) (8) nástroje pro strojní obrábění se zaměřením na výrobu  
přesných děr ze slinutého karbidu, nástrojové oceli  
(výstružníky, upínače, výhrubníky); (42) poradenská služba v  
oblasti vystružování děr, řešení technologie obrábění pro  
výrobce strojů s ohledem na výrobu přesných děr, návrhy  
konstrukčních řešení speciálních nástrojů ze slinutého karbidu.  
(511) 8, 42  
(210) O-175484

- (111) **248623**  
(220) 14.01.2002  
(151) 29.10.2002  
(540)

### EXPLORA

- (730) **British American Tobacco (Brands) Inc.**, 2711 Centerville  
Road, Suite 300, Wilmington, DE, US  
(740) Baker & McKenzie v.o.s., advokátní kancelář, JUDr. Jiří  
Čermák, advokát, Klimentská 46, Praha 1, 11002  
(510) (34) cigarety, tabák, tabákové výrobky, kuřácké potřeby,  
zapalovače, zápalky.  
(511) 34  
(210) O-175519

- (111) **248631**  
(220) 15.01.2002  
(151) 29.10.2002  
(540)

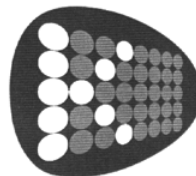

- (730) **British American Tobacco (Brands) Inc.**, 2711 Centerville  
Road, Suite 300, Wilmington, DE, US  
(740) Baker & McKenzie v.o.s., advokátní kancelář, JUDr. Jiří  
Čermák, advokát, Klimentská 46, Praha 1, 11002  
(510) (34) cigarety, tabák, tabákové výrobky, kuřácké potřeby,  
zapalovače, zápalky.  
(511) 34  
(210) O-175569

- (111) **248632**  
(220) 15.01.2002  
(151) 29.10.2002  
(540)

KENT  EXPLORA

- (730) **British American Tobacco (Brands) Inc.**, 2711 Centerville  
Road, Suite 300, Wilmington, DE, US  
(740) Baker & McKenzie v.o.s., advokátní kancelář, JUDr. Jiří  
Čermák, advokát, Klimentská 46, Praha 1, 11002  
(510) (34) cigarety, tabák, tabákové výrobky, kuřácké potřeby,  
zapalovače, zápalky.  
(511) 34  
(210) O-175570

- (111) **248641**  
(220) 16.01.2002  
(151) 29.10.2002



(540)



- (730) **Roušal Josef**, Hlavní 247, Průhonice, 25243, CZ  
(740) Rott, Růžička a Guttman, patentová, známková a právní kancelář, JUDr. Rott Vladimír, JUDr. Růžička Michal CSc., Nad Štolou 12, Praha 7, 17000  
(510) (44) zahradnické služby.  
(511) 44  
(210) O-175610

(111) **248655**  
(220) 18.01.2002  
(151) 29.10.2002  
(540)



- (730) **MGM a.s.**, Tovární 1200, Holešov, 76901, CZ  
(740) Patentová a známková kancelář, Ing. Jaromír Příkrýl, Včelín 1161, Hulín, 76824  
(510) (6) kovové výrobky, zámečnické výrobky, kovové potřeby zámečnické, jiné kovové výrobky spadající do tř. 6; (7) stroje s mechanickým pohonem a zemědělské stroje, postřikovače jako stroje a zařízení pro zemědělství, lesnictví a zahradnictví; (35) zprostředkovatelské služby v oblasti obchodu; (36) leasing, zprostředkovatelská činnost v dané oblasti, pronájem nebytových prostor, spadajících do této třídy; (37) opravárenské a údržbářské služby v oblasti strojů, zemědělských strojů a postřikovačů; (39) silniční motorová doprava, pronájem vysokozdvizných vozíků; (40) kovoobrábění; (42) konstrukční a projekční práce v oblasti strojů, zemědělských strojů a postřikovačů.  
(511) 6, 7, 35, 36, 37, 39, 40, 42  
(210) O-175674

(111) **248777**  
(220) 08.02.2002  
(151) 29.10.2002  
(540)



- (730) **Ing. Zbyněk Poštulka**, Pavlov 164, Mohelnice, 78985, CZ  
(740) Patentová a známková kancelář, Ing. Jaromír Příkrýl, Včelín 1161, Hulín, 76824  
(510) (9) elektro výrobky v oboru televizní techniky, zejména elektrické a elektronické součástky a příslušenství, elektrické kabely, dráty, spojky, svorky, vypínače, spínače, prepínače, kabely, zásuvky, spojovací dílce a součástky, skřínky a krabice, integrované obvody, anténní technika, individuální televizní rozvody, satelitní technika a přijímače, televizní přijímače včetně náhradních dílů; (17) izolační pásy, izolační materiál pro elektroinstalace; (37) instalace a montáže televizních rozvodů.  
(511) 9, 17, 37  
(210) O-176553

(111) **248854**  
(220) 01.03.2002  
(151) 29.10.2002  
(540)



- (730) **Schweppe International Limited**, 7 Albemarle Street, London W1S 4HQ, GB  
(740) Advokátní a patentová kancelář Čermák, Hořejš, Myslíl, JUDr. Matějka Jan, Národní 32, Praha 1, 11000  
(510) (32) nealkoholické nápoje a přípravky pro výrobu takovýchto nápojů, minerální vody a šumivé nápoje, ovocné džusy, sirupy a koncentráty na výrobu nealkoholických nápojů, zázvorová piva, limonády.  
(511) 32  
(210) O-177298

(111) **248923**  
(220) 23.04.2002  
(151) 18.10.2002  
(540)



- (730) **Pivovary Staropramen a.s.**, Nádražní 84, Praha 5, 15000, CZ  
(740) TRAPLOVÁ-HAKR-KUBÁT Advokátní a patentová kancelář, JUDr. Jarmila Traplová, Přístavní 24, Praha 7, 17000  
(510) (16) papírové tácky, kelímky, pasparty, plakáty, plakáty velké plošné, papírové rozetky, účtenky, papírové tabule, papírové láhve, papírové visačky, novoroční přání, letáky, jídelní lístky, papírové ubrousky, tužky; (21) pohárky skleněné, sklenice, pohárky keramické, holby, keramické stojánky na jídelní lístky, keramické porcelánové tácky, porcelánové džbánky; (25) oděvy, kloboučnické zboží; (32) pivo, lehká piva a ležáky, vody minerální a šumivé a jiné nealkoholické nápoje, sirupy a jiné přípravky k přípravě nápojů; (34) popelníky skleněné, popelníky keramické, porcelánové popelníky; (43) služby spojené s provozováním pohostinství, restaurace, dočasné ubytování.  
(511) 16, 21, 25, 32, 34, 43  
(210) O-179156

(111) **249164**  
(220) 01.10.2001  
(151) 25.11.2002  
(540)



- (730) **AMEPRA, s. r. o.**, Španělská 1073/10, Praha 2, 12000, CZ  
(740) Rott, Růžička a Guttman, patentová, známková a právní kancelář, JUDr. Rott Vladimír, Nad Štolou 12, Praha 7, 17000  
(510) (9) zvukové a zvukově-obrazové záznamy na nosičích, nenahrané zvukové a zvukově-obrazové nosiče; (16) školní a kancelářské potřeby, kromě výrobků z papíru; (35) reklamní činnost, marketing, pořádání výstav, veletrhů, přehlídek a obdobných akcí pro obchodní a reklamní účely; (41)

vydavatelská a nakladatelská činnost, pořádání odborných kurzů, školení a jiných vzdělávacích akcí, včetně lektorské činnosti, pořádání výstav, veletrhů, přehlídek a obdobných akcí pro jiné než obchodní a reklamní účely, provozování kulturních a kulturně-vzdělávacích zařízení, pronájem zvukových a zvukově-obrazových záznamů a jejich nosičů; (42) výzkum a vývoj v oblasti přírodních a technických věd nebo společenských věd, poradenská činnost v oblasti společenských věd a rozvoje osobnosti.

(511) 9, 16, 35, 41, 42  
(210) O-171995

(111) **249165**  
(220) 01.10.2001  
(151) 25.11.2002  
(540)

### AMEPRA

(730) **AMEPRA, s. r. o.**, Španělská 1073/10, Praha 2, 12000, CZ  
(740) Rott, Růžička a Guttman, patentová, známková a právní kancelář, JUDr. Rott Vladimír, Nad Štolou 12, Praha 7, 17000  
(510) (9) zvukové a zvukově-obrazové záznamy na nosičích, nenahrané zvukové a zvukově-obrazové nosiče; (16) školní a kancelářské potřeby, kromě výrobků z papíru; (35) reklamní činnost, marketing, pořádání výstav, veletrhů, přehlídek a obdobných akcí pro obchodní a reklamní účely; (41) vydavatelská a nakladatelská činnost, pořádání odborných kurzů, školení a jiných vzdělávacích akcí, včetně lektorské činnosti, pořádání výstav, veletrhů, přehlídek a obdobných akcí pro jiné než obchodní a reklamní účely, provozování kulturních a kulturně-vzdělávacích zařízení, pronájem zvukových a zvukově-obrazových záznamů a jejich nosičů; (42) výzkum a vývoj v oblasti přírodních a technických věd nebo společenských věd, poradenská činnost v oblasti společenských věd a rozvoje osobnosti.

(511) 9, 16, 35, 41, 42  
(210) O-171996

(111) **249342**  
(220) 07.01.2002  
(151) 25.11.2002  
(540)

### WAGNER PRESS

(730) **WAGNER PRESS s.r.o.**, Jana Masaryka 28/281, Praha 2, 12000, CZ  
(740) JUDr. Aleš Zábrš, advokát a patentový zástupce, Na Beránce 2, Praha 6, 16000  
(510) (16) papírové nosiče informací všeho druhu, zejména časopisy, publikace, plakáty, letáky, noviny, tiskárenské výrobky, fotografie, papírenské zboží, kancelářské potřeby; (35) inzertní reklamní a propagační činnost, poskytování pomoci při provozu obchodu, obstaravatelská a zprostředkovatelská činnost v oblasti obchodu, marketing, obchodní administrativa, kancelářské práce; (41) vydavatelská a nakladatelská činnost, zejména vydávání knih a časopisů.

(511) 16, 35, 41  
(210) O-175334

(111) **249343**  
(220) 07.01.2002  
(151) 25.11.2002  
(540)

**BEVERAGE & GASTRO**

(730) **WAGNER PRESS s.r.o.**, Jana Masaryka 28/281, Praha 2, 12000, CZ  
(740) JUDr. Aleš Zábrš, advokát a patentový zástupce, Na Beránce 2, Praha 6, 16000  
(510) (16) papírové nosiče informací všeho druhu, zejména časopisy, publikace, plakáty, letáky, noviny, tiskárenské výrobky,

fotografie, papírenské zboží, kancelářské potřeby; (35) inzertní reklamní a propagační činnost, poskytování pomoci při provozu obchodu, obstaravatelská a zprostředkovatelská činnost v oblasti obchodu, marketing, obchodní administrativa, kancelářské práce; (41) vydavatelská a nakladatelská činnost, zejména vydávání knih a časopisů.

(511) 16, 35, 41  
(210) O-175335

(111) **249344**  
(220) 07.01.2002  
(151) 25.11.2002  
(540)



(730) **WAGNER PRESS s.r.o.**, Jana Masaryka 28/281, Praha 2, 12000, CZ  
(740) JUDr. Aleš Zábrš, advokát a patentový zástupce, Na Beránce 2, Praha 6, 16000  
(510) (16) papírové nosiče informací všeho druhu, zejména časopisy, publikace, plakáty, letáky, noviny, tiskárenské výrobky, fotografie, papírenské zboží, kancelářské potřeby; (35) inzertní reklamní a propagační činnost, poskytování pomoci při provozu obchodu, obstaravatelská a zprostředkovatelská činnost v oblasti obchodu, marketing, obchodní administrativa, kancelářské práce; (41) vydavatelská a nakladatelská činnost, zejména vydávání knih a časopisů.

(511) 16, 35, 41  
(210) O-175336

(111) **249389**  
(220) 23.01.2002  
(151) 25.11.2002  
(540)

**Geladrink**

(730) **ORLING - spol. s r.o. Ústí nad Orlicí**, Na Bělisku 1352, Ústí nad Orlicí, 56201, CZ  
(740) Patentová a známková kancelář, Ing. Jaromír Přikryl, Včelín 1161, Hulín, 76824  
(510) (5) výrobky farmaceutické, výrobky dietetické k lékařským účelům, potraviny pro lékařské účely pro děti a dospělé, dietetické potravinářské výrobky a nápoje pro léčebné účely určené k ochraně kloubů, vazivového aparátu, případně jiných částí pohybového aparátu a lidského organismu, nápoje dietetického charakteru pro léčebné účely, přípravky pro humánní aplikaci pro léčebné účely, bylinné výrobky pro léčebné účely, léčivé nápoje, želatinové výrobky pro lékařské účely, dietetické přípravky pro léčebné účely určené k ochraně kloubů a pohybového aparátu; (29) želatinové potravinářské doplňky ve formě prášku; (32) nealkoholické nápoje a jiné přípravky k přípravě nealkoholických nápojů.

(511) 5, 29, 32  
(210) O-175779

(111) **249423**  
(220) 28.01.2002  
(151) 25.11.2002  
(540)

### EQUITES

(730) **Ing. Petr Dočkal**, Hájkova 862, Žatec, 43801, CZ  
(510) (16) tiskoviny; (35) propagační činnost; (41) zprostředkování

uměleckých vystoupení, oslav, historický šerm, kulturní (540)  
vystoupení.

(511) 16, 35, 41  
(210) O-176040

(111) **249434**  
(220) 29.01.2002  
(151) 25.11.2002  
(540)



palác flóra

(730) **FLÓRA - SEN s.r.o.**, Vinohradská 151/2828, Praha 3, 13000, CZ  
(740) Advokátní kancelář Vyšanská, Majer a spol., Mgr. Jana Vyšanská, Revoluční 13, Praha 1, 11000  
(510) (36) služby realitní kanceláře, pronájem nemovitostí, služby správců nemovitostí; (37) úklid pronajatých prostor.  
(511) 36, 37  
(210) O-176077

(111) **249437**  
(220) 30.01.2002  
(151) 25.11.2002  
(540)

### PROFIRADIÁTOR

(730) **COLORLAK, a. s.**, Tovární 1076, Staré Město, 68602, CZ  
(740) Ing. Zdeněk Kučera, Padělký 548 (P.O.Box 92), Slušovice, 76315  
(510) (2) barvy, laky, vodou ředitelné silnovrstvé lazurovací laky, emaily, fermeže, nátěrové laky, ředidla do nátěrových látek, barev a laků, zlatolaky, tmely zařazené do třídy 2, barviva, mořidla, ochranné prostředky proti rzi kovů a hnilobě dřeva, práškové nátěrové látky, práškové barvy, impregnační prostředky na dřevo a na beton, mořidla na dřevo, elektroforézní nátěrové látky, aditiva pro nátěrové hmoty; (17) izolační nátěrové hmoty, zejména nástřikové hmoty na bázi organických pojiv a organických plnidel; (19) barvy fasádní, barvy pro stavební účely, maltovinová pojiva, nástřikové omítkové hmoty, lité podlahy, asfaltové nátěry, stavební nástřikové hmoty na bázi organických pojiv a organických plnidel; (42) vývoj a výzkum v oblasti výroby barev a laků.  
(511) 2, 17, 19, 42  
(210) O-176112

(111) **249513**  
(220) 11.02.2002  
(151) 25.11.2002  
(540)

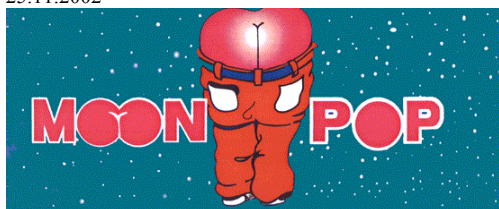

(730) **Chocolife, s.r.o.**, Jeřabinová 909/17, Plzeň, 32600, CZ  
(510) (30) nečokoládové cukrovinky.  
(511) 30  
(210) O-176612

(111) **249537**  
(220) 15.02.2002  
(151) 25.11.2002



(730) **BATERIE CENTRUM, s. r. o.**, Habrová 1132/6, Ostrava-Slezská Ostrava, 71000, CZ  
(740) Ing. Iva Rylková, Polská 1525, Ostrava - Poruba, 70800  
(510) (9) zdroje elektrické energie (baterie, akumulátory, primární články aj.) generované přímou přeměnou chemické energie, které sestávají z jedné či několika baterií nebo článků, solární baterie a články, přístroje pro nabíjení baterií, akumulátorů nebo článků, ohebné elektrické vodiče, zásuvky, vypínače, spínače, jističe, pojistky a jiný elektroinstalační materiál obsažený v této třídě; (11) vláknové žárovky, úsporné žárovky, výbojky, zářivky a jiné světelné zdroje obsažené v této třídě.  
(511) 9, 11  
(210) O-176761

(111) **249538**  
(220) 15.02.2002  
(151) 25.11.2002  
(540)

### SCI

(730) **Ford Motor Company**, One American Road, Dearborn 48126, MI, US  
(740) Čermák a spol., Mgr. Lukáš Lorenc, advokát, Elišky Peškové 15/735, Praha 5, 15000  
(510) (12) pozemní vozidla, motory, palivové vstřikovací systémy a díly a součástky k výše uvedenému zboží ve třídě 12.  
(511) 12  
(210) O-176774

(111) **249551**  
(220) 15.02.2002  
(151) 25.11.2002  
(540)



(730) **Ing. Stanislav Jelen**, Trojanovice 261, Trojanovice, 74401, CZ  
(740) Rott, Růžička & Guttman Patentové, známkové a advokátní kanceláře, JUDr. Vladimír Rott, Vinohradská 37, Praha 2, 12000  
(510) (9) přijímače pro dálkové ovládání modelů, regulátory řízení otáček modelářských elektromotorů, nabíječky akumulátorů, elektronika pro modelářské účely, elektromotory pro pohon modelů stejnosměrné i střídavé; (16) modelářské potřeby; (28) modely, díly, součásti a příslušenství modelů.  
(511) 9, 16, 28  
(210) O-176791

(111) **249621**  
(220) 27.02.2002  
(151) 25.11.2002

(540)

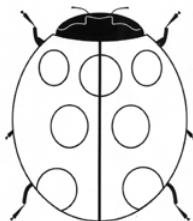

- (730) **MOLPIR GROUP CZ a.s.**, Technologická 838/14, Olomouc, Holice, 77900, CZ  
(740) Müller Václav, patentový zástupce, Filipova 2016, Praha 4, 14800  
(510) (12) pozemní vozidla všeho druhu, jejich součástí, příslušenství a náhradní díly spadající do této třídy; (35) zprostředkování obchodních záležitostí, pořádání výstav k obchodním a/nebo reklamním účelům, činnost reklamní a inzertní, průzkum a analýzy trhů, marketing; (41) výchovná, zábavní a školící činnost, zejména v souvislosti s problematikou dopravních prostředků, pořádání výstav k výchovným a/nebo kulturním účelům.  
(511) 12, 35, 41  
(210) O-177173

- (111) **249622**  
(220) 27.02.2002  
(151) 25.11.2002  
(540)



- (730) **MOLPIR GROUP CZ a.s.**, Technologická 838/14, Olomouc, Holice, 77900, CZ  
(740) Müller Václav, patentový zástupce, Filipova 2016, Praha 4, 14800  
(510) (12) pozemní vozidla všeho druhu, jejich součástí, příslušenství a náhradní díly spadající do této třídy; (35) zprostředkování obchodních záležitostí, pořádání výstav k obchodním a/nebo reklamním účelům, činnost reklamní a inzertní, průzkum a analýzy trhů, marketing; (41) výchovná, zábavní a školící činnost, zejména v souvislosti s problematikou dopravních prostředků, pořádání výstav k výchovným a/nebo kulturním účelům.  
(511) 12, 35, 41  
(210) O-177174

- (111) **249863**  
(220) 07.05.2002  
(151) 25.11.2002  
(540)



- (730) **RYOR, a. s.**, Pod Spiritkou 2977/4, Praha 5, 15000, CZ  
(740) Müller Václav, patentový zástupce, Filipova 2016, Praha 4, 14800  
(510) (1) antimon, bělicí přípravky organické, biochemické katalyzátory, citlivý papír, přípravky pro činnění kůže, chemické prostředky pro čištění olejů, dehydratační prostředky pro průmyslové účely, destilovaná voda, dusičnany, dysprosium, enzymatické přípravky pro průmyslové účely, étery, farmaceutické konzervační přísady, hnojiva, přípravky pro hnojení, hydráty, chemikálie pro průmysl, klízení přípravky, konzervační přísady do farmaceutických přípravků, lepidla pro

průmyslové účely, rašelina (hnojivo), sůl (surovina), tříslovinu, vinný alkohol; (2) barvy, laky, barva na kůži, ochranné přípravky na dřevo, pojiva pro barvy, pozlátka, ředidla pro barvy, tuky na ochranu proti korozi; (3) ambra (parfumerie), antipespirační mýdlo, adstringentní přípravky pro kosmetické účely, barviva na vlasy, kosmetické barvy, krémy na bělení pokožky, bělicí a čistící přípravky na kůži, bělicí přípravky (odbarvovače) pro kosmetické účely, čistící prostředky, dezinfekční mýdla, přípravky na holení, holící mýdlo, jasmínový olej, kolínská voda, kosmetika, kosmetické přípravky do koupele, kosmetické krémy, krášlicí masky, krém na obuv, kosmetické přípravky pro zeštíhlení, kosmetické tužky, výtažky z květin (parfumerie), lak na vlasy, lak na nehty, lešticí červec, lešticí přípravky, levandulová voda, levandulový olej, líčidla, mandlové mléko pro kosmetické účely, mandlové mýdlo, mandlový olej, krášlicí masky, medicínální mýdla, čistící mléko pro toaletní účely, mořidla, mýdla, desinfekční mýdla, mýdla medicínální, dezodorizační mýdlo, kosmetické neceséry, laky na nehty, opalovací přípravky (kosmetika), spreje pro osvěžení dechu, parfémovaná voda, parfémy, pižmo (parfumerie), pleťová voda pro kosmetické účely, přípravky proti pocení, mýdla proti pocení nohou, kosmetické přípravky pro péči o pokožku, pomády pro kosmetické účely, prací prostředky, přípravky pro chemické čištění, pudr (líčidlo), rtěnky, kosmetické přípravky na řasy, saflor, bělicí soda, šampóny, terpentýnová silice, tuky pro kosmetické účely, vata pro kosmetické účely, vlasové vody, voňavkářské výrobky, zubní pasty; (5) akonitin, alkaloidy pro lékařské účely, analgetika, anestetika, antibakteriální a desinfekční přípravky, léčivé bahno, balzámy pro lékařské účely, čaje léčivé, detergenty pro lékařské účely, dezinfekční přípravky pro hygienické účely, dietetické látky upravené pro lékařské účely, dietetické nápoje upravené pro lékařské účely, doplňky výživové pro lékařské účely, herbicidy, jedy, léčivé přípravky do koupele, léčivé koupelové soli, léčiva na zuby, linimenty (tekuté masti), nápoje dietetické upravené pro lékařské účely, nápoje léčivé, nápoje sladové mléčné pro lékařské účely, obinadla hygienická, obklady, přípravky proti parazitům, séra, sikativa (vysoušecí látky) pro lékařské účely, rtuťové masti, sterilizační přípravky, přípravky pro uklidnění, vakcíny, menstruační vložky, přípravky pro osvěžení vzduchu; (8) čepelky holící, dýky, holící strojky elektrické nebo neelektrické, kapesní nože, mačety, meče, nástroje a nářadí ruční, nože, pedikúrové soupravy, pouzdra na britvy žiletky a holící strojky, sekery, svěráky, zařízení na hubení rostlinných škůdců, zbraně sečné a bodné; (10) boty pro lékařské účely, inhalátory, lahve pro kojence, podložky pro nemocní lůžka, masážní přístroje, misky hygienické, obuv ortopedická, ortopedické výrobky, prezervativy a kondomy, pokrývky vyhřívané elektricky pro léčebné účely, zubní přístroje a nástroje; (16) alba, archy papíru, atlasy, balicí papír, bláhopřání, brožury, dopisní papír, kalendáře, kancelářské potřeby kromě nábytku, karty, katalogy, knihy, manuály, mapy, papírenské výrobky, papírové ubrousky, periodika, plakáty, psací podložky, pohlednice, prospekty, sešity, štětce, tiskoviny, poštovní známky, samolepky, výrobky z lepenky; (17) gumové zátky, izolační materiály, sáčky na obaly gumové, tmel, vata na utěšňování, materiály na těsnění, latex (kaučuk), těsnící kroužky; (18) aktovky (kožená galanterie), batohy a ruksaky, deštníky, imitace kůže, kufry, kůže, nákupní tašky, peněženky, náprsní tašky, slunečníky, cestovní tašky, plážové tašky, torny, postroje pro zvířata, klíčenky; (21) bandasky, bonboniéry (ozdobné krabice na cukroví), cestovní láhve a čutory, čistící nástroje, dávkovače mýdla, demižony, formy kuchyňské, pasty na hmyz, hluboké misky, hluboké misy, houby mycí, hrnce, hrnce kuchyňské, hrnčířské zboží, hřebeny, chladič nádob, kádě, kartáčky na nehty, kartáčky na obočí, kartáčky zubní, kastroly, konve kropící, kosmetické náčiní, koše na odpadky, koule skleněné, kropítka, květináče, lapače hmyzu, likérové soupravy, mopy, nit zubní, nočníky, polštářky na čištění, porcelán, prkna žehlicí, pudrovátka, sklo malované, štetky holící, utěrky na úklid, zavlažovače; (24) cestovní příkrývky, gáza jako tkanina, ložní prádlo, lůžkové přehozy, lůžkoviny, prostěradla a povlečení, spací pytle, tkaniny elastické, ubrousky textilní na odličování, vyšívání prádlo, žínky hygienické; (25) bačkory, barety, boty šněrovací, čepice, kabátky krátké, kalhoty, klobouky, kombinézy pracovní, kostýmy a obleky, košile, kravaty, oděvy nepromokavé, oděvy z kůže, peleríny,

plavky, podprsenky, ponožky, osobní prádlo, pokrývky hlavy, pulovry, punčochy, pyžama, saka, sandály, sukně, svetry, šály, uniformy, župany; (26) cedulky na prádlo, krajky, květiny umělé, nárameníky, ozdobné lemování, vázačky místo kravaty, vlasové spony ozdobné, značení pro prádlo a oděvy, značky textilní; (28) balónky na hraní, boby, brusle kolečkové, cvičné pytle, dáma, draci létající, golfové hole, golfové rukavice, gymnastické zařízení, hokejky, hrací karty, hračky, hráčské pátky (sportovní náčiní), hry stolní, chrástítka, karnevalové masky, koloběžky, koule hrací, kouzelnické potřeby, kryty na lyže, lahve sací pro panenky, loutky, lyže, míče hrací, náčiní rybářské, puky hokejové, puzzle, skateboardy, stavebnice, stojany na vánoční stroměčky, šachovnice, šachy, terče, trenážery, lovecké vábničky, vázání na lyže, výstroj pro horolezce, zbraně šermířské, žetony hrací; (31) keře a křoví, kořeny jedlé, kukuřice, květinové cibule, květiny živé, okurky, rašelinová podestýlka, rostliny, růže (keře), sadba, trávníky přírodní, zelenina čerstvá, krmiva suchá pro zvířata; (32) minerální vody (nápoje), mošty, nealkoholické nápoje, ovocné šťávy, pivo, sirupy na výrobu nápojů, soda, zeleninové šťávy, nápoje iontové; (35) aranžování výkladů, kopírování nebo rozmnožování dokumentů, dokladů apod., marketingové studie, pořádání veletrhů pro obchodní a reklamní účely, reklama, pronájem reklamních ploch, předvádění zboží; (39) dovoz, doprava, pronájem garáže, osobní doprava, skladování, doprovázení turistů; (41) filmová tvorba, provozování knihovny, provozování koncertní síně a sálů, pořádání loterie, pronájem dekorací, překladatelské služby, školení, vyučování, zpravodajské služby, vydávání knih.

(511) 1, 2, 3, 5, 8, 10, 16, 17, 18, 21, 24, 25, 26, 28, 31, 32, 35, 39, 41  
(210) O-179591

(111) **250163**  
(220) 07.01.2002  
(151) 30.12.2002  
(540)



(730) **ZÁLESÍ a.s.**, Uherskobrodská 119, Luhačovice, 76326, CZ  
(740) Patentová a známková kancelář, Ing. Jaromír Příkryl, Včelín 1161, Hulín, 76824  
(510) (6) kovy a jejich slitiny polozpracované, výrobky z kovů a slitin uvedené v této třídě; (7) stroje s mechanickým pohonem a zemědělské stroje; (8) ruční nářadí a nástroje; (17) obaly z plastických hmot, zejména polyetylenové a laminátové tuby, polyetylenové láhve, výlisky ze vstříkolisů; (21) výlisky z plastických hmot pro domácnost; (31) zemědělské, zahradnické a lesnické výrobky, semena, živá zvířata, ovoce a zelenina, živé rostliny, krmiva pro dobytek; (35) organizační a ekonomické poradenství; (37) opravy motorových vozidel a autoagregátů; (39) pronájem motorových vozidel; (43) hotelová a hostinská činnost.

(511) 6, 7, 8, 17, 21, 31, 35, 37, 39, 43  
(210) O-175320

(111) **250165**  
(220) 08.01.2002  
(151) 30.12.2002  
(540)

### ECLIPSE

(730) **Wm. WRIGLEY Jr. Company**, 410 North Michigan Avenue, Chicago, IL, US  
(740) **KOREJZOVÁ & SPOL.** Advokátní a patentová kancelář, Mgr. Petra S. de Brantes, Spálená 29, Praha 1, 11000  
(510) (30) cukrovinky pro osvěžení dechu.  
(511) 30  
(210) O-175355

(111) **250171**  
(220) 10.01.2002  
(151) 30.12.2002  
(540)

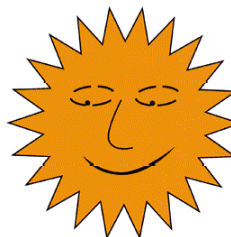

(730) **Axial Personnel Agency, s.r.o.**, Hybernská 24, Praha 1, 11000, CZ  
(510) (35) personální poradenství, daňové přiznání, mzdy a výplatní listiny, nábor zaměstnanců, obchodní reklama (pro třetí osoby), podnikové poradenství a obchodní management, poradenství (personální), zprostředkovatelný práce, přepisování, příprava mezd a výplatních listin, přiznání daní (příprava a vyhotovení), psaní na stroji, psychologické testování pro výběr zaměstnanců, sekretářské služby, účetnictví, zaměstnanci (nábor), vedení knih (účetních); (39) nošení břemen nosiči potahem; (41) informace o vzdělávání, pomoc při výběru povolání, poradenství pro volbu povolání, školení.  
(511) 35, 39, 41  
(210) O-175425

(111) **250191**  
(220) 18.01.2002  
(151) 30.12.2002  
(540)

### MGM a.s.

(730) **MGM a.s.**, Tovární 1200, Holešov, 76901, CZ  
(740) Patentová a známková kancelář, Ing. Jaromír Příkryl, Včelín 1161, Hulín, 76824  
(510) (6) kovové výrobky, zámečnické výrobky, kovové potřeby zámečnické, jiné kovové výrobky spadající do tř. 6; (7) stroje s mechanickým pohonem a zemědělské stroje, postřikovače jako stroje a zařízení pro zemědělství, lesnictví a zahradnictví; (35) zprostředkovatelské služby v oblasti obchodu; (36) leasing, zprostředkovatelská činnost v dané oblasti, pronájem nebytových prostor, spadajících do této třídy; (37) opravárenské a údržbářské služby v oblasti strojů, zemědělských strojů a postřikovačů; (39) silniční motorová doprava, pronájem vysokozdvížných vozíků; (40) kovoobrábění; (42) konstrukční a projekční práce v oblasti strojů, zemědělských strojů a postřikovačů.  
(511) 6, 7, 35, 36, 37, 39, 40, 42  
(210) O-175673

(111) **250193**  
(220) 18.01.2002  
(151) 30.12.2002  
(540)

### HYALPOR

(730) **Silvita, s. r. o.**, Tvardkova 1191, Ústí nad Orlicí, 56201, CZ  
(740) Ing. Novotný Jaroslav, Římská 45, Praha 2, 12000  
(510) (5) výživové doplňky pro lékařské účely.  
(511) 5  
(210) O-175699

(111) **250212**  
(220) 25.01.2002  
(151) 30.12.2002  
(540)



(730) **NADACE DAGMAR A VÁCLAVA HAVLOVÝCH VIZE**  
97, Voršilská 130/10, Praha 1, 11000, CZ

- (510) (16) propagační materiály, letáky, tiskopisy; (35) propagační a reklamní činnost; (41) osvětlová a vzdělávací činnost v oblasti zdravotnictví, udělování ocenění v oblasti zdravotnictví.  
(511) 16, 35, 41  
(210) O-176004

- (111) **250228**  
(220) 05.02.2002  
(151) 30.12.2002  
(540)

**SEMAFOR**

- (730) **Suchý Jiří**, Lomená 702/52, Praha 6, 16200, CZ  
(740) Mgr. Daniela Dejanovski, Cukrovarnická 563/1, Praha 6, 16200  
(510) (9) magnetické nosiče zvukových záznamů, gramofonové desky; (16) papír, lepenka a výrobky z těchto materiálů, tiskárenské výrobky, potřeby pro knižní vazby, fotografie, papírenské zboží, psací stroje a kancelářské potřeby, plastické obaly; (35) propagační činnost, reklama; (41) vydavatelská a nakladatelská činnost, výchova, vzdělávání, zábava, sportovní a kulturní aktivity.  
(511) 9, 16, 35, 41  
(210) O-176394

- (111) **250254**  
(220) 18.02.2002  
(151) 30.12.2002  
(540) **HUBBA BUBBA BUBBLE TAPE**  
(730) **Wm. WRIGLEY Jr. Company**, 410 North Michigan Avenue, Chicago, IL, US  
(740) KOREJZOVÁ & SPOL. Advokátní a patentová kancelář, Mgr. Petra S. de Brantes, Spálená 29, Praha 1, 11000  
(510) (30) cukrovinky, včetně žvýkaček, bonbónů a větrových bonbónů.  
(511) 30  
(210) O-176820

- (111) **250396**  
(220) 28.03.2002  
(151) 30.12.2002  
(540)



- (730) **Svazek obcí "Ladův kraj"**, Masarykovo nám. 83, Říčany, 25101, CZ  
(510) (39) organizování cest; (41) vzdělávání, zábava, sportovní a kulturní aktivity.  
(511) 39, 41  
(210) O-178354

- (111) **250397**  
(220) 28.03.2002  
(151) 30.12.2002  
(540)



- (730) **Svazek obcí "Ladův kraj"**, Masarykovo nám. 83, Říčany, 25101, CZ

- (510) (39) organizování cest; (41) vzdělávání, zábava, sportovní a kulturní aktivity.  
(511) 39, 41  
(210) O-178355

- (111) **250398**  
(220) 28.03.2002  
(151) 30.12.2002  
(540)



- (730) **Svazek obcí "Ladův kraj"**, Masarykovo nám. 83, Říčany, 25101, CZ  
(510) (39) organizování cest; (41) vzdělávání, zábava, sportovní a kulturní aktivity.  
(511) 39, 41  
(210) O-178356

- (111) **250405**  
(220) 28.03.2002  
(151) 30.12.2002  
(540)

### ICY BLAST

- (730) **Wm. WRIGLEY Jr. Company**, 410 North Michigan Avenue, Chicago, IL, US  
(740) KOREJZOVÁ & SPOL. Advokátní a patentová kancelář, Mgr. Petra Korejzová, Spálená 29, Praha 1, 11000  
(510) (30) káva, čaj, kakao, cukr, rýže, tapioka, ságo, kávové náhražky, mouka a přípravky z obilnin, chléb, pečivo, cukrovinky, zmrzlina, med, sirup melasový, droždí, prášky do těsta, sůl, hořčice, ocet, nálevy (k ochucení), koření, led pro osvěžení.  
(511) 30  
(210) O-178369

- (111) **250542**  
(220) 26.04.2002  
(151) 30.12.2002  
(540)

## UrbioProjekt

- (730) **Tauš Petr**, Červenohrádecká 23, Plzeň, 31200, CZ  
(510) (42) projektová činnost ve výstavbě, inženýrská činnost ve výstavbě, územní plánování, projekty interiérů; (44) zahradní a krajinářská projekce.  
(511) 42, 44  
(210) O-179291

- (111) **250844**  
(220) 06.02.2002  
(151) 27.01.2003  
(540)

### Zoom-Zoom

- (730) **Mazda Motor Corporation**, 3-1, Shinchi, Fuchu-cho, Aki-gun, Hiroshima, JP  
(740) Patentservis Praha a.s., Jivenská 1273/1, Praha 4, 14021  
(510) (12) automobily, jejich části, zařízení, vybavení a příslušenství, motory pro pozemní vozidla, závěsné systémy pro pozemní vozidla, tlumiče a tlumicí pružiny pro závěsné systémy pozemních vozidel, hnací hřídele pro pozemní vozidla, ložiska a opěry kol pro pozemní vozidla, hřídelové spojky/spřáhla pro pozemní vozidla, převody pro pozemní vozidla, brzdy pro

- pozemní vozidla, střídavé motory pro pozemní vozidla, stejnosměrné motory pro pozemní vozidla, zabezpečovací poplašná zařízení (alarmy) pro pozemní vozidla.  
(511) 12  
(210) O-176447

- (111) **251485**  
(220) 21.01.2002  
(151) 24.02.2003  
(540)

- (111) **250873**  
(220) 28.02.2002  
(151) 27.01.2003  
(540)

### TELURIN KOD

- (730) **BARVY A LAKY TELURIA, s.r.o.**, Skrchov 1, Letovice, 67961, CZ  
(740) RNDr. Marek Moša, Ph.D., patentový zástupce, Mečeříž 213, Mečeříž, 29477  
(510) (2) ochranný nátěr na dřevěné výrobky proti deteriorizaci.  
(511) 2  
(210) O-177213

- (111) **250924**  
(220) 14.03.2002  
(151) 27.01.2003  
(540)



- (730) **Schweppes International Limited**, 7 Albemarle Street, London W1S 4HQ, GB  
(740) Advokátní a patentová kancelář Čermák, Hořejš, Myslíl, JUDr. Matějka Jan, Národní 32, Praha 1, 11000  
(510) (32) nealkoholické nápoje a přípravky pro výrobu těchto nápojů, minerální vody a šumivé nápoje, ovocné šťávy, sirupy a koncentráty pro výrobu nealkoholických nápojů, zázvorová piva, limonády.  
(511) 32  
(210) O-177785

- (111) **250977**  
(220) 28.03.2002  
(151) 27.01.2003  
(540)

### Ladův kraj

- (730) **Svazek obcí "Ladův kraj"**, Masarykovo nám. 83, Říčany, 25101, CZ  
(510) (39) organizování cest; (41) vzdělávání, zábava, sportovní a kulturní aktivity.  
(511) 39, 41  
(210) O-178353

- (111) **251029**  
(220) 16.04.2002  
(151) 27.01.2003  
(540)



### Český svaz zpracovatelů masa

- (730) **Český svaz zpracovatelů masa**, Libušská 319, Praha 4 - Pisnice, 14200, CZ  
(740) Patentservis Praha a.s., Jivenská 1273/1, Praha 4, 14021  
(510) (35) inzertní a reklamní činnost, poskytování pomoci při výkonu hospodářské činnosti, zajišťování odborných služeb v oblasti obchodního poradenství; (40) odborná poradenská činnost v oblasti zpracování masa; (42) právní služby (ochrana zájmů členů ČSZM), vydávání certifikátů o výrobcích členů ČSZM.  
(511) 35, 40, 42  
(210) O-178908



- (730) **Martypet s.r.o.**, Rokytová 28/3949, Brno, 61500, CZ  
(740) BOHEMIA PATENT, Ing. Jana Vandělíková, Spálená 97/29, Praha 1, 11000  
(510) (5) vitaminové a minerální přípravky, doplňky výživy - vše určené pro veterinární užití; (18) náhubky pro zvířata, obojky, vodítka, postroje pro zvířata, tašky pro zvířata; (21) nádoby, misky a koryta pro zvířata, napáječky, klece pro domácí zvířata, kartáče pro domácí zvířata, tašky pro zvířata, stojany na lahve ve třídě 21; (28) hračky pro zvířata, pomůcky pro výcvik domácích zvířat a k provozování sportů s těmito zvířaty; (31) krmiva pro domácí zvířata, granulované krmné směsi, doplňky krmných směsí a zoby pro domácí zvířata, krmné doplňky se specifickými stimulačními účinky z přírodních zdrojů, živá zvířata.  
(511) 5, 18, 21, 28, 31  
(210) O-175746

- (111) **251543**  
(220) 18.02.2002  
(151) 24.02.2003  
(540)



- (730) **Sainer Patrik**, Sudoměřská 48, Praha 3, 13000, CZ  
(510) (9) data, databáze a jiné informační a multimediální produkty na magnetických, elektronických a optických nosičích, související software a hardware, tiskové předlohy, knihy, učebnice, učební texty a osnovy, vše na audiovizuálních a zvukových nosičích, nosiče záznamů zvuku a obrazu, nosiče dat všeho druhu spadající do tř. 9, multimediální aplikace, 3D animace, audiovizuální programy, videokazety, multimediální informační katalogy, elektronické časopisy, elektronická periodika a knihy v elektronické podobě, software pro počítače, programové vybavení pro informační technologie a pro komunikaci, programové vybavení umožňující elektronické obchodování, videohry, nahraný software a multimediální aplikace a audiovizuální programy na CD a DVD discích a magnetických médiích, magnetické disky, optické disky, čteči zařízení optických a magnetických disků, kompaktní disky, magnetické pásky, výrobky výpočetní techniky, jako kupř. počítače, mikropočítače, notebooky, zařízení pro zpracování informací, systémy informačních technologií zařazené do tř. 9, systémy výpočetní, komunikační a informační techniky zařazené ve tř. 9, elektronické řídicí systémy a přístroje, optické a optickoelektrické přístroje; (16) papír, výrobky z papíru, periodické a neperiodické publikace, knihy, časopisy, brožury, fotografie, tiskové předlohy, učebnice, učební texty a osnovy na papírových nosičích, data a databáze na papírových nosičích, tištěné manuály, učební a vyučovací pomůcky, vzdělávací materiály, informační produkty a reklamní materiály na papírových nosičích, propagační tiskoviny, propagační a inzertní materiály a předměty zařazené ve tř. 16; (35) reklama, propagace, poradenské a konzultační služby v oblasti reklamy a propagace, reklamní služby a marketing, poskytování reklamních ploch, reklama na Internetu, zajištění a realizace reklamních kampaní, poskytování obchodních informací a jiných informačních produktů reklamního charakteru, komerční využití Internetu v oblastech komerčních internetovských médií a vyhledávacích služeb, on-line inzerce, marketing, prezentace uživatelů na stránkách World Wide Web v počítačové síti

Internet, organizování výstav ke komerčním a reklamním účelům; (41) vydavatelství, nakladatelství, výchovná, vzdělávací a zábavní činnost, pořádání sportovních, zábavních, kulturních, uměleckých a vzdělávacích akcí, setkání, výstav, soutěží, přednášek apod., pořádání konferencí a výstav, ediční činnost, publikační činnost, nahrávání nosičů zvukových nebo obrazově zvukových a jejich šíření, půjčování nahraných zvukových a nebo obrazově zvukových záznamů, výroba, tvorba a šíření audiovizuálních děl, zprostředkování v oblasti kultury, výchovy, zábavy a sportu.

(511) 9, 16, 35, 41  
(210) O-176828

(111) **251555**  
(220) 22.02.2002  
(151) 24.02.2003

(540) **MR.MUSCLE FANTASTIK**  
(730) **S.C.JOHNSON & SON, INC., společnost zřízená podle zákonů státu Wisconsin**, Howe Street 1525, Racine, WI, US  
(740) Společná advokátní kancelář Vsetečka, Zelený, Švorčík, Kalenský a partneři, JUDr. Pavel Zelený, advokát, Hálkova 2, Praha 2, 12000

(510) (3) přípravky k čištění, leštění, odmašťování a broušení, přípravky k odstraňování laků a nátěrů, vosky, přípravky na bázi vosků pro použití na upravené nebo neupravené povrchy, přípravky pro odstraňování vosků, čističe odpadů, mýdla, saponáty.

(511) 3  
(210) O-177058

(111) **251611**  
(220) 13.03.2002  
(151) 24.02.2003

(540) **Motožurnál**  
(730) **Český rozhlas**, Vinohradská 12, Praha 2, 12099, CZ  
(740) JUDr. Filip Winter, advokát, Mostecká 21, Praha 1 - Malá Strana, 11800  
(510) (35) reklamní, inzertní a propagační činnost prostřednictvím jakéhokoliv média, prostřednictvím telefonní sítě nebo datové sítě nebo informační sítě, činnost reklamní agentury, zprostředkování v obchodních vztazích, zprostředkovatelská činnost v oblasti obchodu a mediálního průmyslu jako je zprostředkování reklamy, inzerce, propagace, informací; (38) provozování rozhlasového vysílání, hudební vysílání a šíření informací prostřednictvím počítačových a telekomunikačních sítí včetně internetu; (41) činnost vzdělávací a zábavná, vyučovací, vydavatelská a nakladatelská, pořádání koncertů, agentážní činnost v oblasti umění a kultury, pořádání hudebních soutěží, tvorba rozhlasových programů, rozhlasového zpravodajství, publicistiky, zprostředkování zpravodajství.

(511) 35, 38, 41  
(210) O-177705

(111) **251975**  
(220) 23.05.2002  
(151) 24.02.2003  
(540)

**Barudan**

(730) **KABUSHIKIKAIISHA BARUDAN**, 20 aza-Tsukagoshi, ohaza-Jyosuiji, Ichinomiya-shi, Aichi-ken, JP  
(740) Čermák a spol., JUDr. Karel Čermák jr., Ph.D., LL.M., advokát, Elišky Peškové 15/735, Praha 5, 15000  
(510) (9) fyzikální a chemické analytické přístroje a nástroje, měřicí přístroje a nástroje, stroje a přístroje pro rozvod a řízení elektrické energie, baterie, elektrické a magnetické měřicí přístroje, elektrické vodiče a kabely, fotografické přístroje a

zařízení, kinematografické přístroje a zařízení, optické přístroje a nástroje, faxové přístroje, televizní přístroje, rádia, přenosná radiokomunikační zařízení, magnetofony, videokamery, přehrávače videodisků, videorekordéry, přístroje pro mazání magnetických pásků, přístroje pro čištění magnetických pásků, přístroje pro mazání magnetických hlav, přístroje pro čištění magnetických hlav, pásky pro magnetofony, videopásky, magnetické detektory objektů, ochranné obaly na magnetické disky, elektronické obvody, magnetické disky, magnetické pásky, CD-ROMy a optické disky s programy pro elektronické počítače, programy pro elektronické počítače (včetně stažených programů) pro přenos a příjem pomocí elektronických médií osobní počítačové komunikace a Internetu, laptopy, stolní počítače, slovní procesory, počítače (včetně centrálních procesorových jednotek, elektronických obvodů s programovanými daty a periferního vybavení pro počítače), CD-ROMy, optické disky, termistory, diody, tranzistory, integrované obvody, obvody s velkou integrací, elektrické žehličky, elektrické bzučáky, světelné nebo mechanické dopravní značky, systémy poplašného požárního zařízení, systémy signalizující únik plynu, hasicí přístroje, systémy proti krádeži, ochranné přilby, ochranné oděvy proti ohni, protiprašné respirátory, odporové dráty, ochranné masky pro svařování, předem nahrané videodisky a videopásky, pokladny, kopírovací stroje, stroje pro vyznačování času, stroje pro zaznamenávání času, elektrické kalkulačky, přístroje na systémy děrných štítků, přístroje pro sčítání volebních hlasů, fakturovací stroje, zařízení pro svařování elektrickým obloukem, elektricky ovládaná zařízení na zavírání dveří.

(511) 9  
(210) O-180085

(111) **252042**  
(220) 11.06.2002  
(151) 24.02.2003

(540) **AMD OPTERON**  
(730) **ADVANCED MICRO DEVICES, INC., Společnost zřízená podle zákonů státu Delaware One AMD Place**, One AMD Place, P.O.Box 3453, Sunnyvale, CA, US  
(740) Společná advokátní kancelář Vsetečka, Zelený, Švorčík, Kalenský a partneři, JUDr. Pavel Zelený, advokát, Hálkova 2, Praha 2, 12000  
(510) (9) počítačový hardware, polovodičová zařízení, mikroprocesorové moduly, počítačové subsystémy, a počítačový software, zvláště, software operačních systémů, herní software a 3D grafické softwary.

(511) 9  
(210) O-180766

(111) **252265**  
(220) 17.01.2002  
(151) 24.03.2003  
(540)

**MANGO**

(730) **DIKNAH, S. L.**, Calle Mercaders, Numeros 9-11 del Poligono Industrial Riera de Caldes, 08184 Palau-solita i Plegamans, ES  
(740) Advokátní a patentová kancelář Traplová, Hakr, Kubát, JUDr. Traplová Jarmila, Přístavní 24, Praha 7, 17000  
(510) (18) kůže a imitace kůže, výrobky z těchto materiálů, zejména školní tašky, klíčenky (kožené zboží), toaletní kufříky (bez vybavení), aktovky, dámské peněženky (ne z drahých kovů), plážové tašky, pánské peněženky, brašny, pouzdra na vizitky, pouzdra na kreditní karty, pouzdra na pasy, pouzdra na šky, obaly na voňavky, pouzdra, tašky, batohy, kabelky, kabelky do opery, brašny pro horolezce, kempingové tašky, cestovní tašky, kufry, cestovní soupravy (kožené zboží), usně, kufry a cestovní tašky, deštníky, slunečníky a vycházkové hole, biče, postroje a



sedlářské výrobky.  
(511) 18  
(210) O-175650

(111) **252304**  
(220) 25.02.2002  
(151) 24.03.2003  
(540)

### KOKUMI

(730) **Ajinomoto Co., Inc.**, 15-1, Kyobashi 1-chome, Chuo-ku, Tokyo, JP  
(740) Advokátní a patentová kancelář Čermák, Hořejš, Myslíl, JUDr. Matějka Jan, Národní 32, Praha 1, 11000  
(510) (30) káva, čaj, kakao, cukr, rýže, tapioka, ságo, kávové náhražky, mouka, obilniny a přípravky z obilnin, chléb, pečivo a cukrovinky, zmrzlina, med, sirup melasový, droždí, prášky do pečiva, nudle, instantní nudle, bonbóny, zpracované potraviny, sůl, hořčice, ocet, nálevy (k ochucení), koření, chuťové přísady, esence, pepř, dressinky, majonézy, přírodní sladidla, chuťové přísady obsahující drožděvé výtažky, chuťové přísady obsahující hydrolyzované proteiny, esence obsahující drožděvé výtažky, esence obsahující hydrolyzované proteiny.  
(511) 30  
(210) O-177105

(111) **253140**  
(220) 08.03.2002  
(151) 28.04.2003  
(540)



(730) **Ing. Radek Vanko**, Purkyňova 11, Praha 1, 11000, CZ  
(740) Ing. Dobroslav Musil, patentová kancelář, Ing. Dobroslav Musil, Cejl 38, Brno, 60200  
(510) (6) kovové konstrukce komínů, kovové komíny, kovové komínové vložky a jiné součásti komínů, kovové části topenišť, kovové klempířské výrobky; (16) periodické a neperiodické tiskoviny, reklamní, propagační, inzertní a informační materiály (například katalogy, prospekty, letáky), fotografie a jiná vyobrazení, tiskopisy, obchodní a technická dokumentace na papírovém nosiči, výstupy počítačů v papírové formě, obaly a obálky v jiné třídě neobsažené; (19) stavební materiály, zejména zdíci a výplňové, stavební hmoty, roury, trouby, trubky a tvarovky nekovové, stavební tvarovky, součásti komínů nekovové v jiných třídách nezařazené; (35) zprostředkování obchodu, administrativní činnosti, pořádání výstav a přehlídek komerčního charakteru, reklamní a propagační činnosti; (37) stavební výroba, výstavba a kompletace komínů, instalace kotlů, výstavba a montáže topenišť, montážní, servisní, údržbářské a opravárenské činnosti; (42) poradenské služby v oboru topenišť, komínů a komínové techniky, konstrukční, projekční a technologická činnost v oboru topenišť, komínů a komínové techniky, odborné posudky v oboru topenišť, komínů a komínové techniky, tvorba software pro uvedenou oblast.  
(511) 6, 16, 19, 35, 37, 42  
(210) O-177531

(111) **253226**  
(220) 29.04.2002  
(151) 28.04.2003  
(540)



(730) **RYOR, a. s.**, Pod Spiritkou 2977/4, Praha 5, 15000, CZ

(740) Müller Václav, patentový zástupce, Filipova 2016, Praha 4, 14800  
(510) (1) chemické výrobky určené pro průmysl, vědecké účely, fotografii, zemědělství, zahradnictví, lesnictví, umělé pryskyřice, plastické hmoty v surovém stavu t.j. v prášku, pastách, v tekutém stavu, půdňí hnojiva přírodní i umělá, hasicí směsi, chemické prostředky pro kalení, letování a svařování kovů, chemické prostředky pro konzervování potravin, průmyslová pojidla a lepidla, rtuť, rubidium, antimon, bauxit; (3) kosmetické výrobky, čističe skvrn, přípravky na čištění textilií a jiných předmětů, hygienické potřeby jako mýdla, mýdla tekutá, šampony vlasové i tělové, pěny a sole do koupelí, čisticí prostředky pro pleť, opalovací krémy, pleťové masky, balzámy na rty, krémy, zubní pasty, prací prostředky, vody po holení, přípravky k čištění, leštění a odmašťování, brusné přípravky, voňavkářské výrobky, parfém, éterické oleje, dekorativní kosmetika jako rtěnky, umělé řasy, makeupy a pod.; (5) výrobky dietetické, pro léčebné účely, potraviny pro batolata a nemocné, vše s léčebnými účinky, potravinové přípravky a doplňky všeho druhu jako posilující poživatiny, vitamínové přípravky, vše s léčebnými účinky, poživatiny pro doplnění redukčních diet nebo přípravků pro hubnutí, vše s léčebnými účinky, přípravky s léčebnými účinky obsahující biochemické katalyzátory, zejména pro fyzicky aktivní osoby, rekonvalescenty a nemocné, vše výše uvedené určené k léčebným účelům, desinfekční prostředky, WC deodoranty, WC osvěžovače, WC gely, prostředky k ničení plevele a k hubení živočišných škůdců, přípravky zvěrolékařské, diabetické přípravky pro léčebné účely, fungicidy a herbicidy, prostředky odpuzující hmyz.  
(511) 1, 3, 5  
(210) O-179326

(111) **253272**  
(220) 17.05.2002  
(151) 28.04.2003  
(540)



(730) **Pivovary Staropramen a.s.**, Nádražní 84, Praha 5, 15000, CZ  
(740) TRAPLOVÁ-HAKR-KUBÁT Advokátní a patentová kancelář, JUDr. Jarmila Traplová, Přístavní 24, Praha 7, 17000  
(510) (21) papírové tácky, kelímky, papírové lahve, pohárky skleněné, sklenice, pohárky keramické, holby, keramické stojánky na jídelní lístky, keramické porcelánové tácky, porcelánové džbánky; (25) oděvy, kloboučnické zboží; (32) pivo, lehká piva a ležáky, vody minerální a šumivé a jiné nealkoholické nápoje, sirupy a jiné přípravky k přípravě nápojů; (34) popelníky skleněné, popelníky keramické, porcelánové popelníky; (43) služby spojené s provozováním pohostinství, restaurace, dočasné ubytování.  
(511) 21, 25, 32, 34, 43  
(210) O-179888

(111) **253486**  
(220) 10.07.2002  
(151) 28.04.2003  
(540)



(730) **Český rozhlas**, Vinohradská 12, Praha 2, 12099, CZ

- (740) JUDr. Filip Winter, advokát, Mostecká 21, Praha 1 - Malá Strana, 11800
- (510) (9) nahrané a nenahrané nosiče záznamu zvuku a obrazu, zejména videokazety, audiokazety, magnetofonové pásky, gramofonové desky, kompaktní desky, videodesky; (16) propagační tiskoviny, zejména katalogy, prospekty, plakáty, fotografie, knihy, časopisy, pohlednice, gratulace, dopisní papíry, obálky, kalendáře, zejména nástěnné a stolní, samolepky, obtisky, poznámkové bloky, desky na spisy, pořadače, omalovánky, activity books, balicí papír, školní sešity, skicáky, tužky, pastelky, tuhy, gummy, ořezávátka, ořezávátka strojky, penály, papírové tašky, umělohmotné tašky, obaly všeho druhu papírové, těžítka, tiskoviny, časopisy, periodika, knihy, plastické nebo papírové obaly obecně, listy, pytlíky a sáčky pro obalovou techniku, umělecké nebo ozdobné předměty z papíru nebo plastických hmot, obalové materiály z plastických hmot; (35) reklamní, inzertní a propagační činnost prostřednictvím jakéhokoliv média, prostřednictvím telefonní sítě nebo datové sítě nebo informační sítě, činnost reklamní agentury, zprostředkování v obchodních vztazích, zprostředkovatelská činnost v oblasti obchodu a mediálního průmyslu jako je zprostředkování reklamy, inzerce, propagace a informací; (38) spoje, komunikační služby, provozování rozhlasového vysílání, hudební vysílání a šíření informací prostřednictvím počítačových a telekomunikačních sítí, včetně internetu; (41) tvorba rozhlasových programů, rozhlasového zpravodajství, publicistiky, zprostředkování zpravodajství, činnost vzdělávací a zábavná, vyučovací, vydavatelská a nakladatelská, pořádání koncertů, agentážní činnost v oblasti umění a kultury, pořádání hudebních soutěží.
- (511) 9, 16, 35, 38, 41  
(210) O-181750

- (111) **253679**  
(220) 09.08.2002  
(151) 28.04.2003  
(540)

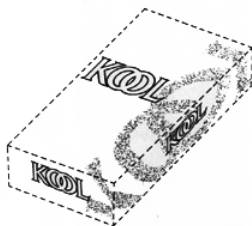

- (730) **British American Tobacco (Brands) Inc.**, 2711 Centerville Road, Suite 300, Wilmington, DE, US
- (740) Baker & McKenzie v.o.s., advokátní kancelář, JUDr. Jiří Čermák, advokát, Klimentůvská 46, Praha 1, 11002
- (510) (34) cigarety, tabák, tabákové výrobky, kuřácké potřeby, zapalovače, zápalky.
- (511) 34  
(210) O-182565

- (111) **253875**  
(220) 04.09.2002  
(151) 28.04.2003  
(540)

 **PC Solution**

- (730) **Stehlík Radek**, U myslivny 496, Hradec Králové 8, 50008, CZ
- (510) (35) aktualizace reklamních materiálů, data (vyhledávání-) v počítačových souborech, analýzy nákladů, inzerce poštou, kopírování dokumentů, kopírování nebo rozmnožování dokumentů, počítačové databáze (překlad informací do-), reklama on line v počítačové síti; (37) počítačové vybavení (montáž, údržba, opravy); (42) aktualizace počítačových

programů, instalace počítačových programů, kopírování počítačových programů, počítače (pronájem), počítačová data (regenerace), počítačové programy (aktualizace), počítačové programy (instalace), počítačové programy (kopírování), počítačové systémy (tvorba), počítačový hardware (poradenské služby), programování počítačové, programy počítačů (údržba), software (tvorba), tvorba počítačových systémů, tvorba počítačových programů, údržba počítačových programů, webové stránky (tvorba a správa).

- (511) 35, 37, 42  
(210) O-183114

- (111) **254320**  
(220) 20.05.2002  
(151) 26.05.2003  
(540)



- (730) **STAVEBNÍ BYTOVÉ DRUŽSTVO PRAHA**, Střížkovská 1/29a, Praha 8, 18000, CZ
- (740) Mgr. Letocha Marek, Šalounová 1941, Praha 4, 14900
- (510) (35) příprava mezd a výplatních listin; (36) finanční služby, pronájem bytů, pronájem nemovitostí, správa nemovitostí, zprostředkování nákupu a prodeje nemovitostí; (37) stavební informace.
- (511) 35, 36, 37  
(210) O-179900

- (111) **254359**  
(220) 06.06.2002  
(151) 26.05.2003  
(540)



- (730) **STAVOREAL Brno, spol. s r.o.**, Tovární 850/11b, Brno, 64300, CZ
- (740) HALAXOVÁ & HALAXOVÁ, TETRAPAT, RNDr. Zdeňka Halaxová, Dukelská 891/4, Olomouc, 77200
- (510) (37) hornická činnost, otvírka, příprava a dobývání povrchovým způsobem, zřizování, zajišťování důlních děl a lomů, zemní práce, provádění staveb, jejich změn a odstraňování, likvidace důlních děl a lomů, zřizování a provozování odvalů, výsypek a odkališť při hornické činnosti.
- (511) 37  
(210) O-180508

- (111) **254526**  
(220) 28.08.2002  
(151) 26.05.2003  
(540)



- (730) **Asociace pro využití tepelných čerpadel**, Slavíkova 26, Praha 3, 13000, CZ
- (510) (35) pomoc při řízení obchodní činnosti, propagační činnost,

reklama; (37) instalační služby; (41) vzdělávání v oboru tepelných čerpadel.  
(511) 35, 37, 41  
(210) O-182948

(111) **255289**  
(220) 22.10.2002  
(151) 25.06.2003  
(540)

(111) **254719**  
(220) 25.10.2002  
(151) 26.05.2003  
(540)

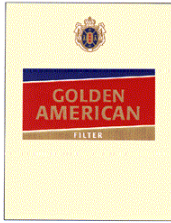

(730) **American-Cigarette Company (Overseas) Limited**,  
Zachlerweg 4, Zug, CH  
(740) Baker & McKenzie v.o.s., advokátní kancelář, JUDr. Jiří  
Čermák, advokát, Klimentská 46, Praha 1, 11002  
(510) (34) cigarety, tabák, tabákové výrobky, kuřácké potřeby,  
zapalovače, zápalky.  
(511) 34  
(210) O-185017

(111) **254934**  
(220) 02.05.2002  
(151) 25.06.2003  
(540) **Dnes večer už naše opalovací přípravky  
nepotřebujete, ale co zítra? Astrid.... a  
slunce zůstane přítelem.**

(730) **ASTRID T.M. a.s.**, U Průhonu 10, Praha 7, 17004, CZ  
(510) (3) opalovací přípravky (kosmetika).  
(511) 3  
(210) O-179446

(111) **254935**  
(220) 02.05.2002  
(151) 25.06.2003  
(540) **Dnes večer už naše opalovací přípravky  
nepotřebujete, snad až zítra. Astrid....a  
slunce zůstane přítelem.**

(730) **ASTRID T.M. a.s.**, U Průhonu 10, Praha 7, 17004, CZ  
(510) (3) opalovací přípravky (kosmetika).  
(511) 3  
(210) O-179447

(111) **255267**  
(220) 17.10.2002  
(151) 25.06.2003  
(540)

**nice cosmetics**

(730) **Pavel Hökl**, Čápkova 32, Brno, 60200, CZ  
(510) (3) kosmetika, přípravky na manikúru a pedikúru, nalepovací  
nehty, lepidlo na nehty, nalepovací řasy, lepidlo na řasy,  
houbičky na make-up, obtisky na nehty; (8) pinzety, cvakátka  
na nehty, pilníky na nehty; (21) kosmetické štětce, kartáče na  
vlasy a hřebeny.  
(511) 3, 8, 21  
(210) O-184734

**Národní divadlo**

(730) **Národní divadlo**, Ostrovni 1, Praha 1, 11000, CZ  
(510) (9) software; (16) propagační materiály, neperiodické  
publikace, fotografie, kopie fotografií, programy na tištěných  
nosičích; (20) divadelní nábytek, součásti divadelních výprav -  
dekorace; (25) oděvy, obuv, klobouky; (35) propagace a  
rozšiřování reklamních materiálů; (36) finanční sponzoring;  
(39) parking; (40) zpracování materiálů - krejčovství,  
truhlářství, barvení kostýmů a divadelních oděvů; (41) kulturní  
a vzdělávací aktivity - umělecká tvorba, pořádání kulturních  
akcí, soutěží, festivalů, výstav v tuzemsku i v zahraničí,  
umělecká agentura, výkon kulturní, výchovné a vzdělávací  
činnosti, prohlídky divadelních budov a zařízení Národního  
divadla pro veřejnost, výroba zvukových a zvukově  
obrazových záznamů, půjčování divadelních dekorací, prodej  
vstupenek; (42) vývoj a tvorba software; (43) půjčování  
nábytku; (45) půjčování divadelních kostýmů a oděvů.  
(511) 9, 16, 20, 25, 35, 36, 39, 40, 41, 42, 43, 45  
(210) O-184869

(111) **255290**  
(220) 22.10.2002  
(151) 25.06.2003  
(540)



(730) **Národní divadlo**, Ostrovni 1, Praha 1, 11000, CZ  
(510) (9) software; (16) propagační materiály, neperiodické  
publikace, fotografie, kopie fotografií, programy na tištěných  
nosičích; (20) divadelní nábytek, součásti divadelních výprav -  
dekorace; (25) oděvy, obuv, klobouky; (35) propagace a  
rozšiřování reklamních materiálů; (36) finanční sponzoring;  
(39) parking; (40) zpracování materiálů - krejčovství,  
truhlářství, barvení kostýmů a divadelních oděvů; (41) kulturní  
a vzdělávací aktivity - umělecká tvorba, pořádání kulturních  
akcí, soutěží, festivalů, výstav v tuzemsku i v zahraničí,  
umělecká agentura, výkon kulturní, výchovné a vzdělávací  
činnosti, prohlídky divadelních budov a zařízení Národního  
divadla pro veřejnost, výroba zvukových a zvukově  
obrazových záznamů, půjčování divadelních dekorací, prodej  
vstupenek; (42) vývoj a tvorba software; (43) půjčování  
nábytku; (45) půjčování divadelních kostýmů a oděvů.  
(511) 9, 16, 20, 25, 35, 36, 39, 40, 41, 42, 43, 45  
(210) O-184870

(111) **255291**  
(220) 22.10.2002  
(151) 25.06.2003

(540)



(151) 28.07.2003  
(540)



(730) **Národní divadlo**, Ostrovní 1, Praha 1, 11000, CZ

(510) (9) software; (16) propagační materiály, neperiodické publikace, fotografie, kopie fotografií, programy na tištěných nosičích; (20) divadelní nábytek, součásti divadelních výprav - dekorace; (25) oděvy, obuv, klobouky; (35) propagace a rozšiřování reklamních materiálů; (36) finanční sponzoring; (39) parking; (40) zpracování materiálů - krejčovství, truhlářství, barvení kostýmů a divadelních oděvů; (41) kulturní a vzdělávací aktivity - umělecká tvorba, pořádání kulturních akcí, soutěží, festivalů, výstav v tuzemsku i v zahraničí, umělecká agentura, výkon kulturní, výchovné a vzdělávací činnosti, prohlídky divadelních budov a zařízení Národního divadla pro veřejnost, výroba zvukových a zvukově obrazových záznamů, půjčování divadelních dekorací, prodej vstupenek; (42) vývoj a tvorba software; (43) půjčování nábytku; (45) půjčování divadelních kostýmů a oděvů.

(511) 9, 16, 20, 25, 35, 36, 39, 40, 41, 42, 43, 45

(210) O-184871

(111) **255672**

(220) 21.06.2002

(151) 28.07.2003

(540)



(730) **Pivovary Staropramen a.s.**, Nádražní 84, Praha 5, 15000, CZ

(740) TRAPLOVÁ-HAKR-KUBÁT Advokátní a patentová kancelář, JUDr. Jarmila Traplová, Přístavní 24, Praha 7, 17000

(510) (16) papírové tácky, kelímky, pasparty, plakáty, plakáty velké plošné, papírové rozetky, účtenky, papírové tabule, papírové láhve, papírové visačky, novoroční přání, letáky, jídelní lístky, papírové ubrousky, tužky; (21) pohárky skleněné, sklenice, pohárky keramické, holby, keramické stojánky na jídelní lístky, keramické porcelánové tácky, porcelánové džbánky; (25) oděvy, kloboučnické zboží; (32) pivo alkoholické i nealkoholické, lehká piva a ležáky, vody minerální a šumivé a jiné nealkoholické nápoje, sirupy a jiné přípravky k přípravě nápojů; (34) popelníky skleněné, popelníky keramické, porcelánové popelníky; (43) služby spojené s provozováním pohostinství, restaurace, dočasné ubytování.

(511) 16, 21, 25, 32, 34, 42

(210) O-181222

(111) **255696**

(220) 01.07.2002

(151) 28.07.2003

(540)

**BEEFEATER WET**

(730) **Allied Domecq Spirits & Wine Limited**, Chivas House, 72 Chancellors Road, W6 9RS London, GB

(740) Čermák a spol., JUDr. Karel Čermák, Elišky Peškové 15, Praha 5, 15000

(510) (33) vína, lihoviny (nápoje), likéry, koktejly, alkoholické nápoje a míchané nápoje.

(511) 33

(210) O-181525

(730) **Český rozhlas**, Vinohradská 12, Praha 2, 12099, CZ

(740) JUDr. Filip Winter, advokát, Mostecká 21, Praha 1 - Malá Strana, 11800

(510) (9) nahrané a nenahrané nosiče záznamu zvuku a obrazu, zejména videokazety, audiokazety, magnetofonové pásky, gramofonové desky, kompaktní desky, videodesky; (16) propagační tiskoviny, zejména katalogy, prospekty, plakáty, fotografie, knihy, časopisy, pohlednice, gratulace, dopisní papíry, obálky, kalendáře, zejména nástěnné a stolní, samolepky, obtisky, poznámkové bloky, desky na spisy, pořadače, omalovánky, activity books, balicí papír, školní sešity, skicáky, tužky, pastelky, tuhy, gummy, ořezávátka, ořezávátka strojky, penály, papírové tašky, umělohmotné tašky, obaly všeho druhu papírové, těžítka, tiskoviny, periodika, plastické nebo papírové obaly, listy papíru, pytlíky a sáčky pro obalovou techniku, umělecké nebo ozdobné předměty z papíru nebo plastických hmot zařazené v této třídě, obalové materiály z plastických hmot, vše spadající do této třídy; (35) reklamní, inzertní a propagační činnost prostřednictvím jakéhokoliv média, prostřednictvím telefonní sítě nebo datové sítě nebo informační sítě, činnost reklamní agentury, zprostředkování v obchodních vztazích, zprostředkovatelská činnost v oblasti obchodu a mediálního průmyslu jako je zprostředkování reklamy, inzerce, propagace, informací a zpravodajství; (38) spoje - komunikační služby, provozování rozhlasového vysílání, hudební vysílání a šíření informací prostřednictvím počítačových a telekomunikačních sítí včetně internetu; (41) tvorba rozhlasových programů, rozhlasového zpravodajství a publicistiky, činnost vzdělávací a zábavná, vyučovací, vydavatelská a nakladatelská, pořádání koncertů, agentážní činnost v oblasti umění a kultury, pořádání hudebních soutěží.

(511) 9, 16, 35, 38, 41

(210) O-182093

(111) **255965**

(220) 24.10.2002

(151) 28.07.2003

(540)



(730) **Tvrdek Jan, A.** Šťastného 396, Strakonice, 38601, CZ

(740) Kouba Bartoloměj, patentový zástupce, Mánesova 1200, Strakonice I, 38601

(510) (17) nitě na vázání z umělého vlákna; (28) rybářské potřeby jako jsou rybářské pruty, háčky na ryby, nástrahy, umělé mušky, vlasce, muškařské návazce, svěrky, rotační držáky peří, muškařské vázací soupravy, podběráky, kesery, gafy, rotační a dřevěné dabovače, navíječe a svěrky.

(511) 17, 28

(210) O-184965

(111) **255976**

(220) 29.10.2002

(151) 28.07.2003

(111) **255739**

(220) 23.07.2002

(540)



(210) O-186448

(111) 256329  
(220) 30.12.2002  
(151) 28.07.2003  
(540)

- (730) **WAGNER PRESS s.r.o.**, Jana Masaryka 28/281, Praha 2, 12000, CZ  
(740) JUDr. Aleš Zábrš, advokát a patentový zástupce, Na Beránce 2, Praha 6, 16000  
(510) (16) papírové nosiče informací všeho druhu, zejména časopisy, publikace, plakáty, letáky, noviny, tiskárenské výrobky, fotografie, papírenské zboží, kancelářské potřeby (kromě nábytku); (35) inzertní, reklamní a propagační činnost, poskytování pomoci při provozu obchodu, obstaravatelská a zprostředkovatelská činnost v oblasti obchodu, marketing, obchodní administrativa, kancelářské práce; (41) vydavatelská a nakladatelská činnost, zejména vydávání knih a časopisů.  
(511) 16, 35, 41  
(210) O-185054

(111) 256228  
(220) 06.12.2002  
(151) 28.07.2003  
(540)



- (730) **ProEx 2000, spol. s r.o.**, Veslařská 25, Brno, 63700, CZ  
(510) (1) prostředek pro kalení a letování kovů, tmely spadající do této třídy, silikony, lepidla pro průmyslové účely; (6) kovové kabely a dráty neelektrické, kovové trubky, obecné kovy a jejich slitiny, spojovací materiál kovový (hřebíky, matice, nýty, šrouby, vruty, hmoždinky, kotvy, apod.); (8) ruční nářadí (kladiva, kleště, nůžky na plech, sekáče, apod.), ruční pistole, vrtáky a kotouče; (9) měřicí přístroje a pomůcky, ochranné rukavice; (17) materiály ucpávací, těsnící a izolační, polotovary z plastických hmot; (18) brašnářské výrobky kožené; (19) stavební materiály nekovové, stavební sklo.  
(511) 1, 6, 8, 9, 17, 18, 19  
(210) O-186447

(111) 256229  
(220) 06.12.2002  
(151) 28.07.2003  
(540)



- (730) **ProEx 2000, spol. s r.o.**, Veslařská 25, Brno, 63700, CZ  
(510) (1) prostředek pro kalení a letování kovů, tmely spadající do této třídy, silikony, lepidla pro průmyslové účely; (6) kovové kabely a dráty neelektrické, kovové trubky, obecné kovy a jejich slitiny, spojovací materiál kovový (hřebíky, matice, nýty, šrouby, vruty, hmoždinky, kotvy, apod.); (8) ruční nářadí (kladiva, kleště, nůžky na plech, sekáče), ruční pistole, vrtáky a kotouče; (9) měřicí přístroje a pomůcky, ochranné rukavice; (17) materiály ucpávací, těsnící a izolační, polotovary z plastických hmot; (18) brašnářské výrobky kožené; (19) stavební materiály nekovové, stavební sklo.  
(511) 1, 6, 8, 9, 17, 18, 19



- (730) **PORTFIN Credits & Loans, spol. s r.o.**, Volyňských Čechů 837, Žatec, 43801, CZ  
(510) (35) analýzy nákladů, dodavatelské služby pro třetí osoby, ekonomické prognózy, komerční informační kanceláře, marketingové studie, obchodní informace, obchodní management a podnikové poradenství, obchodní nebo podnikatelské informace, obchodní nebo podnikatelský průzkum, obchodní průzkum, obchodní reklama pro třetí osoby, oceňování a odhady v oblasti podnikání, oceňování obchodních podniků, odborné obchodní poradenství, personální poradenství, pomoc při řízení obchodní činnosti, pomoc při řízení obchodních a průmyslových podniků, poradenství při vedení podniků, poskytování obchodních nebo podnikatelských informací, posuzování efektivnosti provozu a racionalizace práce, profesionální obchodní nebo podnikatelské poradenství, průzkum trhu, reklama (propagace), reklama on-line v počítačové síti, rozšiřování reklamních materiálů zákazníkům, služby, poradenství v obchodní činnosti, statistické informace; (36) bankovníctví, banky úvěrové, burzovní makléřství, clearing, domácí bankovní služby (home banking), elektronický převod kapitálu, finanční analýzy, finanční informace, finanční konzultační služby, finanční oceňování (pojištění, bankovníctví, nemovitosti), finanční odhady a oceňování (pojišťovnictví, bankovníctví, nemovitosti), finanční poradenství, finanční řízení, finanční služby, finanční sponzorování, garance, záruky, kauce, hypotéky (poskytování půjček), informace o pojištění, jednatelství, kanceláře pro inkasování pohledávek, kapitálové investice, konzultační služby v oblasti pojišťovnictví, koupě na splátky (financování), kurzovní záznamy na burze, leasing, nákup na splátky, obchody s nemovitostmi, oceňování a odhady nemovitostí, platby na splátky, platební převody vykonávané elektronicky, pojistky životní, pojistně-technické služby (statistika), poradenství v oblasti pojištění, pronajímání kanceláří (nemovitosti), služby kreditních karet, služby likvidace podniků (finanční záležitosti), služby týkající se úvěrových karet, splácení plateb, úrazové pojištění (uzavírání smluv), úschova cenností, úvěrové ústavy, uzavírání pojištění, uzavírání pojištění proti požáru, vydávání kreditních karet, zástavní půjčky, zprostředkování pojištění; (41) organizování a vedení seminářů, pomoc při výběru povolání, poradenství pro volbu povolání, pořádání a řízení pracovních setkání (školení), školení, školení (pořádání a řízení), školení, vyučování.  
(511) 35, 36, 41  
(210) O-187200

(111) 256484  
(220) 25.06.2002  
(151) 27.08.2003  
(540)

- BIG BAND ČESKÉHO ROZHLASU**  
(730) **Český rozhlas**, Vinohradská 12, Praha 2, 12099, CZ  
(740) JUDr. Filip Winter, advokát, Mostecká 21, Praha 1 - Malá Strana, 11800  
(510) (9) nahané a nenahané nosiče záznamů zvuku a obrazu, zejména audiokazety, videokazety, magnetofonové pásky, gramofonové desky, kompaktní desky, videodesky; (16) propagační materiál, zejména katalogy, prospekty, plakáty, fotografie, knihy, časopisy, periodické a neperiodické tiskoviny; (35) reklamní a propagační činnost; (38) provozování rozhlasového vysílání, šíření rozhlasových programů a pořadů; (39) archivování rozhlasových fondů; (41)

koncertní činnost, nahrávání pro rozhlas, televizi či jiné subjekty, pořizování zvukových a zvukově obrazových záznamů, agenturní činnost v oblasti hudby, tvorba rozhlasových programů a pořadů, činnost vyučovací, vzdělávací a zábavná, vydavatelská a nakladatelská činnost.

(511) 9, 16, 35, 38, 39, 41  
(210) O-181289

(111) **256571**  
(220) 02.10.2002  
(151) 27.08.2003  
(540)



(730) **Město Cheb**, nám. Krále Jiřího z Poděbrad 14, Cheb 1, 35020, CZ  
(740) ZEMAN - podkrušnohorská patentová a známková kancelář, Zeman Petr, Hradní 301, Locket, 35733  
(510) (9) strojně čitelné nosiče informací včetně informací na nich (textových, grafických i zvukových), interaktivní a grafické programy, elektronická periodika, elektronické katalogy a jiné neperiodické produkty v elektronické podobě; (16) papír, reklamní výrobky z papíru, dekorativní předměty z papíru, reklamní a informační pouzdra z papíru a plastů v jiné třídě neobsazené, periodické a neperiodické tiskoviny, zejména knihy, časopisy, příručky, bedekry, katalogy, prospekty, letáky, plakáty a jiné propagační, reklamní a informační materiály, pohlednice, fotografie a jiná vyobrazení, mapy, atlasy a jiná kartografická díla, obaly z papíru, tiskopisy, vstupenky, psací a kancelářské potřeby a obaly na ně, výstupy počítačů na papírovém nosiči, diáře, poznámkové bloky, zápisníky, kalendáře, dopisní papír, dopisní obálky, kancelářský papír všeho druhu, pouzdra na psací potřeby, držáky a stojánky na psací potřeby; (35) reklamní a propagační činnost včetně reklamy mediální a velkoplošné, soustředování a poskytování informací komerčního charakteru, inzertní služby, organizování a pořádání výstav a přehlídek komerčního charakteru, administrativní činnosti, pronajímání reklamních ploch a jiných ploch pro komerční využití, propagace a inzerce šířené rozhlasem, televizí a elektronickými médii; (41) pořádání, organizování, zajišťování a zprostředkování kulturních, sportovních a jiných zábavních akcí, nakladatelská a vydavatelská činnost, vydávání knih, periodik, katalogů, prospektů a jiných reklamních, propagačních a informačních materiálů, výroba rozhlasových a televizních programů, výroba zvukových a audiovizuálních děl, soustředování, poskytování a šíření informací o kultuře, sportu, zábavě, vzdělávání, zajišťování vstupenek na společenské, kulturní a sportovní akce, organizování a vedení kongresů, konferencí, seminářů a kolokvií, vzdělávací a lektorská činnost a její organizování, publikační činnost, pořádání výstav a přehlídek nekomerčního charakteru, pořádání akcí vzdělávacích, informace o akcích společenských, vzdělávacích, kulturních a sportovních, poradenství týkající se orientace v regionu (nikoliv ekonomické a podnikatelské), soustředování a poskytování informací místopisných, informací o historii, informací o počasí; (42) tvorba software včetně počítačové grafiky; (43) služby spojené s dočasným ubytováním a stravováním, rezervace a zprostředkování dočasného ubytování a stravování.

(511) 9, 16, 35, 41, 42, 43  
(210) O-184197

(111) **256862**  
(220) 05.12.2002  
(151) 27.08.2003



(730) **Jiří Kamínek**, E. Beneše 1536, Hradec Králové, 50012, CZ  
(510) (39) doprava, organizování cest; (41) vzdělávání, zábava, sportovní a kulturní aktivity; (43) služby zajišťující stravování a podávání nápojů, dočasné ubytování.  
(511) 39, 41, 43  
(210) O-186427

(111) **256879**  
(220) 09.12.2002  
(151) 27.08.2003  
(540)

### Dobré ráno, Česko

(730) **Český rozhlas**, Vinohradská 12, Praha 2, 12099, CZ  
(740) JUDr. Filip Winter, advokát, Mostecká 21, Praha 1 - Malá Strana, 11800  
(510) (9) nahrané a nenahrané nosiče záznamu zvuku a obrazu, zejména audiokazety, videokazety, magnetofonové pásky, gramofonové desky, kompaktní desky, videodesky, audiovizuální díla na nosičích, hudební díla na nosičích, informace a záznamy na jakémkoliv nosiči (s výjimkou nosičů papírových ze třídy 16) i v elektronické podobě; (16) propagační tiskoviny, zejména katalogy, prospekty, plakáty, fotografie, knihy, časopisy, pohlednice, gratulace, dopisní papíry, obálky, kalendáře, zejména nástěnné a stolní, samolepky, obtisky, poznámkové bloky, desky na spisy, pořadače, omalovánky, activity books, balicí papír, papírové hračky, školní sešity, skicáky, tužky, pastelky, tuhy, gummy, ořezávátko, ořezávátko strojky, penály, papírové tašky, školní tašky, umělohmotné tašky, obaly všeho druhu papírové, těžítka, tiskoviny, časopisy, periodika, knihy, plastické nebo papírové obaly obecně, listy, pytlíky a sáčky pro obalovou techniku, umělecké nebo ozdobné předměty z papíru nebo plastických hmot, obalové materiály z plastických hmot; (35) reklamní, inzertní a propagační činnost prostřednictvím jakéhokoliv média, prostřednictvím telefonní sítě nebo datové sítě nebo informační sítě, činnost reklamní agentury, zprostředkování v obchodních vztazích, zprostředkovatelská činnost v oblasti obchodu a mediálního průmyslu jako je zprostředkování reklamy, inzerce, propagace, informací; (38) spoje, komunikační služby, provozování rozhlasového vysílání, hudební vysílání a šíření informací prostřednictvím počítačových a telekomunikačních sítí, včetně internetu; (41) tvorba rozhlasových programů, rozhlasového zpravodajství, publicistiky, zprostředkování zpravodajství, činnost vzdělávací a zábavná, vyučovací, vydavatelská a nakladatelská, pořádání koncertů, agenturní činnost v oblasti umění a kultury, pořádání soutěží všeho druhu.  
(511) 9, 16, 35, 38, 41  
(210) O-186604

(111) **256914**  
(220) 16.12.2002  
(151) 27.08.2003  
(540)



(730) **Bohdan Bolzano s.r.o.**, Hutská 1379, Kladno, 27201, CZ  
(740) Jan Přibil, Ve Strnadovně 949, Kladno, 27201  
(510) (6) kovové stavební materiály, kovové stavební materiály přenosné, kovové trubky, kovové potřeby zámečnické, kovové

výrobky, které nejsou uvedeny v jiných třídách; (35) pomoc při řízení obchodní činnosti, obchodní administrativa, kancelářské práce.  
(511) 6, 35  
(210) O-186839

(111) **256950**  
(220) 19.12.2002  
(151) 27.08.2003  
(540)

**LEASING STAR**

(730) **LEASING - STAR spol. s r. o. Teplice**, Nákladní 1060, Teplice, 41501, CZ  
(510) (36) pojištění, služby finanční, peněžní, nemovitostní.  
(511) 36  
(210) O-186988

(111) **256956**  
(220) 23.12.2002  
(151) 27.08.2003  
(540)



**BusinessLink**

(730) **Miluše Jurošková**, Spádová 5, Brno, 64300, CZ  
(510) (35) obchodní činnost (pomoc při řízení), poradenství podnikové, obchodní management a podnikové poradenství, personální poradenství, vedení podniků (poradenství), obchodní a průmyslové podniky (pomoc při řízení), služby poradenství v obchodní činnosti; (36) analýzy finanční, řízení finanční; (41) vzdělávání, školení, korespondenční kurzy, dálkové studium, informace o výchově a vzdělávání, organizování a vedení kolokvií, konference (organizování a vedení), kongresy (organizování a vedení), organizace a vedení seminářů, školení (pořádání a řízení), pořádání a řízení pracovních setkání (školení).  
(511) 35, 36, 41  
(210) O-187123

(111) **257385**  
(220) 29.11.2002  
(151) 29.09.2003  
(540)

**Energoconsult Praha**

(730) **AFA, s.r.o.**, Senovážné nám. 6, Praha 1, 11000, CZ  
(510) (9) přístroje a nástroje geodetické, optické a pro měření kontrolu, a signalizaci, přístroje pro záznam, převod a reprodukci zvuku nebo obrazu, magnetické nosiče zvukových a obrazových záznamů, přístroje pro zpracování informací, počítače a software počítačů, přístroje a nástroje pro vedení, přepínání, přeměnu, akumulaci, regulaci a řízení elektrického proudu; (35) inzertní, reklamní a propagační činnost, činnost organizačních a ekonomických poradců, marketing, obstaravatelská a zprostředkovatelská činnost v oblasti obchodu, poskytování pomoci při provozu obchodu; (37) stavby, opravy a instalační činnost, zejména provádění, rekonstrukce a odstraňování průmyslových, inženýrských, bytových a občanských staveb a jejich součástí; (42) projektová činnost, poradenství a zpracování expertiz v investiční výstavbě a v oblasti energetických a elektrických zařízení, inženýrská a developerská činnost v investiční výstavbě, výzkumná a vývojová činnost v investiční výstavbě a v oblasti energetiky,

průmyslové analýzy, technologické služby, navrhování a vývoj počítačového hardware a software, tvorba software.  
(511) 9, 35, 37, 42  
(210) O-186076

(111) **257536**  
(220) 20.12.2002  
(151) 29.09.2003  
(540)



**Leak Detection System - LDS**

(730) **PAS PROCESNÍ AUTOMATIZAČNÍ SYSTÉMY, s.r.o.**, U města Chersonu 1715, Most, 43401, CZ  
(510) (9) řídicí počítače, centrální procesorové jednotky (procesory), řídicí kontrolní panely, software počítačový, programy operačních systémů, vysílače, měřicí přístroje přesné, dálkové ovládání průmyslových procesů, dálkové řízení signalizace (elektrodynamické zařízení pro detektory), rozvodné skříně, spínací skříně, zabezpečovací zařízení a jejich součásti, spouštěcí zařízení, antény, zobrazovací displeje; (16) tiskoviny.  
(511) 9, 16  
(210) O-187086

(111) **257788**  
(220) 30.09.2002  
(151) 29.09.2003  
(540)

**ČAJOVNA**

(730) **Český rozhlas**, Vinohradská 12, Praha 2, 12099, CZ  
(740) JUDr. Filip Winter, advokát, Mostecká 21, Praha 1 - Malá Strana, 11800  
(510) (35) reklamní, inzertní a propagační činnost prostřednictvím jakéhokoliv média, prostřednictvím telefonní sítě nebo datové sítě nebo informační sítě, činnost reklamní agentury, zprostředkování v obchodních vztazích, zprostředkovatelská činnost v oblasti obchodu a mediálního průmyslu jako je zprostředkování reklamy, inzerce, propagace, informací; (38) spoje, komunikační služby, provozování rozhlasového vysílání, hudební vysílání a šíření informací prostřednictvím počítačových a telekomunikačních sítí včetně internetu; (41) tvorba rozhlasových programů, rozhlasového zpravodajství, publicistiky, zprostředkování zpravodajství, činnost vzdělávací a vyučovací.  
(511) 35, 38, 41  
(210) O-184087

(111) **258197**  
(220) 27.11.2002  
(151) 29.10.2003  
(540)



(730) **Karel Jeřábek**, Ketkovice 75, Ketkovice, 66485, CZ  
(740) Ing. Jiří Střelák, Šumberova 42, Praha 6, 16200  
(510) (7) dřevoobráběcí stroje a jejich součásti, motory, nářadí a nástroje s mechanickým pohonem; (8) nářadí a nástroje s ručním pohonem; (37) servis, montáž a opravy dřevoobráběcích strojů a nářadí.  
(511) 7, 8, 37  
(210) O-186047

(111) **258865**  
(220) 11.11.2002  
(151) 27.11.2003  
(540)



- (730) **S.C. Johnson & Son, Inc. Společnost zřízená podle zákonů státu Wisconsin**, 1525 Howe Street, Racine, WI, US
- (740) Společná advokátní kancelář Všečeka, Zelený, Švorčík, Kalenský a partneři, JUDr. Pavel Zelený, advokát, Hálkova 2, Praha 2, 12000
- (510) (3) bělicí přípravky a jiné substance pro použití na látky, včetně prostředků na žehlení, přípravky k čištění, leštění, odmašťování a broušení, přípravky k odstraňování skvrn, přípravky k odstraňování nátěrů a laků, mýdla jiná než pro osobní užití, čisticí prostředky jiné než pro osobní užití, vosky, přípravky na bázi vosku pro použití na upravené a neupravené povrchy, přípravky k odstraňování vosku, leštidla na boty, krémy na boty, čisticí prostředky na boty, čističe odpadů; (4) svíčky, svíčky, knoty; (5) germicidní přípravky (jiné než pro osobní použití), dezinfekční přípravky tekuté a ve spreji (jiné než pro osobní použití), přípravky k ničení plevele a k hubení škůdců, insekticidy, přípravky proti molům, repelenty proti hmyzu, fungicidy, přípravky proti hlodavcům, osvěžovače vzduchu, deodoranty vzduchu, přípravky pro čištění a osvěžení vzduchu, deodorizéry na koberce a pokojové deodorizéry, deodorizéry na látky; (11) přístroje na čištění vzduchu, ventilační filtry, elektrická a neelektrická zařízení na čištění vzduchu spadající do této třídy; (16) plastové sáčky, plastové obaly (folie) nezařazené do jiných tříd, papírové utěrky pro domácí úklid neimpregnované chemikáliemi nebo sloučeninami; (21) drobné náčiní a nádoby pro domácnost (nikoli z drahých kovů nebo z kovů plátovaných-dublé), hřebeny a mycí houby, kartáče jiné než pro osobní užití (s výjimkou štětců), kartáčnický materiál, dávkovače mýdla, drátěnky na čištění, nádoby (kontejnery) z umělých hmot, mopy, látky k zachycování smetí na jedno použití.
- (511) 3, 4, 5, 11, 16, 21  
(210) O-185459

(111) **259644**  
(220) 13.03.2002  
(151) 23.12.2003  
(540)

### HARRY POTTER

- (730) **Warner Bros. Entertainment Inc.**, 4000 Warner Blvd., Burbank 91522, CA, US
- (740) Čermák a spol., JUDr. Karel Čermák jr., Ph.D., LL.M., advokát, Národní 32, Praha 1, 11000
- (510) (29) mražené jogurty, základní přípravky pro výrobu mléčných koktejlů jako např. mléko, spadající do této třídy; (30) káva, čaj, kakao, cukr, rýže, tapioka, ságo, kávové náhražky, mouka a přípravky z obilnin, chléb, pečivo, cukrovinky, zmrzlina, med, sirup melasový, droždí, prášky do těsta, sůl, hořčice, ocet, nálevy (k ochucení), koření, led pro osvěžení, sušenky, sníídaňové cereálie, žvýkačky, cukrové ozdoby dortů, mražené cukroví, suchary, mražené jogurty, preclíky, cukrářské výrobky z arašídového másla, slad do jídel, sójový slad pro lidskou potřebu, sladové keksy, cukrářské zboží, jedlé dekorace dortů, rýžové koláče, pastilky, ne k léčebným účelům, moučníky, kávové nápoje s mlékem, kakaové nápoje s mlékem, čokoládové nápoje, kávové nápoje, kakaové nápoje, rostlinné čaje, černé čaje, čínské černé čaje, ječmenové čaje a čaje z listů ječmene, přípravky pro nakládání masa pro domácí účely v rámci této třídy, zmrzlinová pojídla; (32) piva, minerální vody, šumivé nápoje a jiné nealkoholické nápoje, nápoje a šťávy ovocné, sirupy a jiné přípravky ke zhotovování nápojů, zejména zeleninové šťávy na přípravu nápojů, sladké nápoje připravované s rýží a sladem, ovocným práškem, ovocným sirupem, koncentrovaným ovocným džusem, limonády a sirupy pro limonády, cola sirupy, prášky pro výrobu šumivých nápojů,

pastilky pro výrobu šumivých nápojů, limonády, ovocné nektary, ovocné džusy, ovocné nápoje, limonády s ovocnou příchutí, ovocné punče, sodovky, pitné vody a nápoje pro sportovce, přípravky pro výrobu sodovek a džusů, minerální a pramenité vody.

(511) 29, 30, 32  
(210) O-177746

(111) **259765**  
(220) 19.12.2002  
(151) 23.12.2003  
(540)



- (730) **Přerost a Švorc - auto, s.r.o.**, Veleoslavínská 39, Praha 6, 16200, CZ
- (510) (16) časopisy.  
(511) 16  
(210) O-186994

(111) **260211**  
(220) 12.06.2002  
(151) 26.01.2004  
(540)

### CZECH RADIO

- (730) **Český rozhlas**, Vinohradská 12, Praha 2, 12099, CZ
- (740) JUDr. Filip Winter, advokát, Mostecká 21, Praha 1 - Malá Strana, 11800
- (510) (9) nahrané a nenahrané nosiče záznamu zvuku a obrazu, zejména videokazety, audiokazety, magnetofonové pásky, gramofonové desky, kompaktní desky, videodesky; (16) propagační tiskoviny, zejména katalogy, prospekty, plakáty, fotografie, knihy, časopisy, pohlednice, gratulace, dopisní papíry, obálky, kalendáře, zejména nástěnné a stolní, samolepky, obtisky, poznámkové bloky, desky na spisy, pořadače, omalovánky, activity books, balicí papír, papírové hračky, školní sešity, skicáky, tužky, pastelky, tuhy, gummy, ořezávátko, ořezávátko strojky, penály, papírové tašky, školní tašky, umělohmotné tašky, obaly všeho druhu papírové, těžítka, tiskoviny, časopisy, periodika, knihy, plastické nebo papírové obaly obecně, listy, pytlíky a sáčky pro obalovou techniku, umělecké nebo ozdobné předměty z papíru, obalové materiály z plastických hmot; (35) reklamní, inzertní a propagační činnost prostřednictvím jakéhokoliv média, prostřednictvím telefonní sítě nebo datové sítě nebo informační sítě, činnost reklamní agentury, zprostředkování v obchodních vztazích, zprostředkovatelská činnost v oblasti obchodu a mediálního průmyslu jako je zprostředkování reklamy, inzerce, propagace, informací a zpravodajství; (38) komunikační služby, provozování rozhlasového vysílání, hudební vysílání a poskytování (šíření) informací prostřednictvím počítačových a telekomunikačních sítí včetně internetu; (41) tvorba rozhlasových programů, rozhlasového zpravodajství a publicistiky, činnost vzdělávací, zábavná a vyučovací, vydavatelská a nakladatelská, pořádání koncertů, agentážní činnost v oblasti umění a kultury, pořádání hudebních soutěží.
- (511) 9, 16, 35, 38, 41  
(210) O-180797

(111) **260829**  
(220) 17.01.2002  
(151) 24.02.2004  
(540)

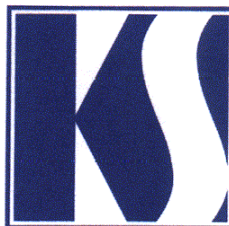



- (730) **Kancelářské stroje s.r.o.**, Dykova 1068/9, Praha 10, 10100, CZ  
(740) BOHEMIA PATENT, Ing. Jana Vanděliková, Umělecká 6, Praha 7, 17000  
(510) (9) data, databáze a jiné informační produkty na magnetických, elektronických a optických nosičích, související software a hardware, nosiče dat všeho druhu spadající do tř. 9, elektronické a datové sítě, multimediální aplikace, 3D animace, multimediální informační katalogy, elektronické časopisy, elektronická periodika a knihy v elektronické podobě, software pro počítače, programové vybavení pro informační technologie a pro komunikaci, programové vybavení umožňující elektronické obchodování, videohry, nahráný software na CD a DVD discích a magnetických médiích, software na CD a DVD discích a magnetických médiích, výpočetní a kancelářská technika, tiskárny, faxy, kopírovací stroje, počítače, notebooky, monitory, scannery, doplňkové vybavení, kupř. myši, klávesnice apod., diskety a programové vybavení, telekomunikační technika, zejména telefonní přístroje s drátem i bezdrátově, vizuální telefony a přístroje na videotext, mobilní telefony, mobilní radiotelegrafické přístroje, terminální účastnické telefonní stanice, zařízení pro reprodukci dat, telecomputery, spotřební elektronika, elektronická zabezpečovací technika, informační, měřicí, monitorovací a řídicí systémy, přístroje a zařízení, analogové a digitální karty, speciální pouzdra pro přístroje a nástroje; (35) poskytování informací a jiných informačních produktů všeho druhu - informační kancelář, multimediálních informací, komerční využití Internetu v oblastech komerčních internetových médií a vyhledávacích služeb, ebusiness, on-line inzerce, prezentace uživatelů na stránkách World Wide Web v počítačové síti Internet, systemizace informací do počítačových databází, reklamní činnost a marketing, zprostředkovatelská činnost v oblasti obchodu, kopírování; (37) instalace, servis a oprava kancelářské a výpočetní techniky, montáž a údržba počítačů a počítačových sítí, včetně připojení na klíč, instalace, opravy a údržba kancelářské techniky, instalace a opravy elektronických zařízení; (42) návrh programového vybavení, aktualizace programového vybavení, údržba programového vybavení, programování počítačů, pronájem doby přístupu k databázi, technické studie v oblasti počítačů a programového vybavení, vývoj a tvorba systémů pro elektronické obchodování včetně příslušného software a hardware, know-how pro oblast elektronického obchodování a informačních technologií, programování internetových databázových systémů a internetových aplikací, programování multimediálních aplikací, vytváření a modelování 3D animací, interaktivní a grafické programy, tvorba multimediálních dokumentů, prezentací, aplikací, katalogů apod., konstrukce WWW prezentací a řešení WWW serverů, počítačové animace a vizualizace, programové projekty, tvorba informačních databází, elektronických časopisů, periodik, knih, příprava a vypracování technických návrhů, poradenství v oblasti hardware a software, projektování elektrických zařízení.
- (511) 9, 35, 37, 42  
(210) O-175657

- (111) **261806**  
(220) 04.12.2002  
(151) 23.03.2004  
(540)



- (730) **Robert Faltýnek**, Krynická 491/1, Praha 8, 18100, CZ  
(510) (12) dopravní prostředky; (35) pronájem reklamních ploch, zprostředkovatelská činnost v oblasti obchodu; (39) pronájem automobilů, automobilová doprava, zprostředkování přepravy, doručovací služby, zprostředkování dopravy, radiodispečink, zprostředkovatelská činnost v oblasti dopravy, pomocné služby v silniční dopravě.

- (511) 12, 35, 39  
(210) O-186386

- (111) **272534**  
(220) 17.12.2001  
(151) 11.05.2005  
(540)

### Digitální svět

- (730) **Digitální svět s.r.o.**, U Suchého dubu 1151, Pardubice, 53002, CZ  
(740) BOHEMIA PATENT, Ing. Jana Vanděliková, Spálená 97/29, Praha 1, 11000  
(510) (38) služby zabezpečující audiovizuální komunikaci prostřednictvím informačních a telekomunikačních sítí, např. počítačové sítě Internet, satelitu apod., rozšiřování, zveřejňování a přenos informací prostřednictvím informačních a telekomunikačních prostředků a sítí, satelitů ap., poradenské a konzultační služby v oblasti připojení k Internetu, šíření elektronických časopisů, elektronických periodik a knih v elektronické podobě prostřednictvím počítačové sítě, pomocí satelitů apod.; (42) poradenské a konzultační služby v rámci této třídy, zejména v oblasti studiové audiotechniky, videotechniky, multimédií a DTP, tvorba software, programování internetových databázových systémů a internetových aplikací, programování multimediálních aplikací, vytváření a modelování 3D animací, tvorba interaktivních a grafických programů, tvorba multimediálních dokumentů, prezentací, aplikací, katalogů apod., konstrukce www prezentací a řešení www serverů, počítačové animace a vizualizace, programové projekty, tvorba informačních databází, elektronických časopisů, periodik, knih.
- (511) 38, 42  
(210) O-174961

- (111) **307834**  
(220) 12.03.2002  
(151) 22.09.2009  
(540)

### EKOBUS

- (730) **BUS.COM a.s.**, Lumiérů 181, č.or.41, Praha 5, 15200, CZ  
(740) Ing. Pavel Reichel, Lopatecká 14, Praha 4, 14700  
(510) (12) dopravní prostředky, zejména motorová vozidla, jejich díly a příslušenství, spadající do této třídy; (37) opravy a servis dopravních prostředků, jejich dílů a příslušenství; (39) provozování silniční motorové dopravy, přeprava nákladů a osob, pronájem motorových vozidel, pronájem a provozování garáží a odstavných ploch pro motorová vozidla.
- (511) 12, 37, 39  
(210) O-177698

## Zániky ochranných známek uplynutím doby platnosti

Kapitola obsahuje údaje o ochranných známkách, které zanikly uplynutím doby platnosti podle ustanovení § 29 odst. 1 zákona č. 441/2003 Sb.

Číslo zápisu	Datum zániku				
154765	26.06.2011	244471	25.06.2011	254177	26.06.2011
160489	23.06.2011	244472	25.06.2011	257991	26.06.2011
165064	26.06.2011	244473	25.06.2011	261745	25.06.2011
165067	26.06.2011	244478	27.06.2011		
169790	24.06.2011	244965	25.06.2011		
171265	27.06.2011	244970	26.06.2011		
171266	27.06.2011	244971	26.06.2011		
171267	27.06.2011	244972	26.06.2011		
171268	27.06.2011	244973	26.06.2011		
171269	27.06.2011	244974	26.06.2011		
171270	27.06.2011	244975	26.06.2011		
171271	27.06.2011	244976	26.06.2011		
171272	27.06.2011	244977	26.06.2011		
171273	27.06.2011	244978	26.06.2011		
171520	24.06.2011	244979	26.06.2011		
171811	26.06.2011	244980	26.06.2011		
171815	24.06.2011	244982	26.06.2011		
171816	24.06.2011	244983	26.06.2011		
171817	24.06.2011	244985	27.06.2011		
171818	24.06.2011	244988	27.06.2011		
171896	26.06.2011	244989	27.06.2011		
171902	26.06.2011	244990	27.06.2011		
172199	26.06.2011	244991	27.06.2011		
172239	27.06.2011	244994	28.06.2011		
172241	27.06.2011	245666	26.06.2011		
172242	24.06.2011	245668	27.06.2011		
172496	26.06.2011	245669	27.06.2011		
172704	25.06.2011	245675	28.06.2011		
174276	24.06.2011	245676	28.06.2011		
239899	25.06.2011	245677	28.06.2011		
239901	25.06.2011	245678	28.06.2011		
239902	28.06.2011	245680	28.06.2011		
241802	25.06.2011	246425	26.06.2011		
242722	26.06.2011	246426	26.06.2011		
242723	26.06.2011	246427	27.06.2011		
242724	26.06.2011	246428	28.06.2011		
242725	27.06.2011	247205	25.06.2011		
242726	27.06.2011	247208	28.06.2011		
242727	28.06.2011	247209	28.06.2011		
243732	25.06.2011	248061	25.06.2011		
243733	25.06.2011	248063	25.06.2011		
243734	25.06.2011	248064	27.06.2011		
243735	25.06.2011	249076	25.06.2011		
243736	25.06.2011	250008	28.06.2011		
243739	27.06.2011	250695	27.06.2011		
243740	27.06.2011	251311	25.06.2011		
243741	27.06.2011	251312	26.06.2011		
243745	28.06.2011	251313	28.06.2011		
243751	28.06.2011	252186	25.06.2011		
244468	25.06.2011	253002	28.06.2011		
244469	25.06.2011	254175	25.06.2011		
244470	25.06.2011	254176	26.06.2011		

## Změny vlastníků ochranných známek

Kapitola obsahuje údaje o ochranných známkách, které byly převedeny nebo přešly ve smyslu ustanovení § 15 odst. 1, 2 a § 16 zákona č. 441/2003 Sb. na jiného vlastníka v rozsahu všech zapsaných výrobků nebo služeb.

Číslo zápisu	Dřívější vlastník	Nynější vlastník	S účinností od
106748	Eva Vodičková, Luby 192, Klatovy, 33901, CZ Monika Vodičková, Lamačova 634/2, Praha 5, 15000, CZ Daniel Vodička, Luby 192, Klatovy, 33901, CZ	Slovan play s.r.o., Smetanovy sady 1, Plzeň, 30137, CZ	10.01.2012
168677	THE CLOROX COMPANY, spol. zřízená podle zákonů státu Delaware, 1221, Broadway, Oakland, CA, US	Splitco, Inc., 1209 Orange Street, Wilmington, DE, US	09.01.2012
173552	THE KINGSFORD PRODUCTS COMPANY LLC, 1221 Broadway, Oakland, CA, US	The Clorox Company, 1221 Broadway, Oakland, CA, US	09.01.2012
173552	The Clorox Company, 1221 Broadway, Oakland, CA, US	Splitco, Inc., 1209 Orange Street, Wilmington, DE, US	09.01.2012
174104	Bayer Oy, Pansiontie 47, 20210 Turku, FI	Primex Pharmaceuticals Finland Oy, Mariankatu 21 C, 00170 Helsinki, FI	04.01.2012
176799	BRNOSTAR - společnost s ručením omezeným- v likvidaci, Kociánka 25, Brno - Královo Pole, 61200, CZ	PROTOTYPA a.s., Hudcova 533/78c, Brno, 61200, CZ	09.01.2012
178525	Wiley Publishing, Inc., 111 River Street, Hoboken, NJ, US	JOHN WILEY & SONS, INC., 111 River Street, Hoboken, NJ, US	10.01.2012
188046	Wiley Publishing, Inc., 111 River Street, Hoboken, NJ, US	JOHN WILEY & SONS, INC., 111 River Street, Hoboken, NJ, US	10.01.2012
194268	Eva Vodičková, část Luby č. 192, Klatovy, 33901, CZ Monika Vodičková, Lamačova 634/2, Praha 5, 15000, CZ Daniel Vodička, část Luby č. 192, Klatovy, 33901, CZ	Slovan play s.r.o., Smetanovy sady 1, Plzeň, 30137, CZ	10.01.2012
195935	MILLIPORE CORPORATION, 290 Concord Road, Billerica, MA, US	Merck KGaA/Merck Group, Frankfurter Strasse 250, D-64293 Darmstadt, DE	04.01.2012
202264	Stanislav Hlaváček, Žárovická 1654, Praha 9, 19016, CZ	AVAX a.s., Daliborova 380/9, Praha 10, Hostivař, 10200, CZ	10.01.2012
204432	MAG Technology Co., Ltd., 21F., No.1, Pao-Sheng Rd., Yunggho City, Taipei, TW	VINSY TECHNOLOGY LIMITED, Akara Bldg., 24 De Castro Street, Wickhams Cay 1, Road Town, Tortola, VG	10.01.2012
204623	Eva Vodičková, část Luby č. 192, Klatovy, 33901, CZ Monika Vodičková, Lamačova 634/2, Praha 5, 15000, CZ Daniel Vodička, část Luby č. 192, Klatovy, 33901, CZ	Slovan play s.r.o., Smetanovy sady 1, Plzeň, 30137, CZ	10.01.2012
206136	GlaxoSmithKline LLC Corporation Service Company, 2711 Centerville Road, Suite 400, Wilmington, DE, US	Meda AB, Pipers väg 2A, SE-170 09, Solna, SE	10.01.2012
219568	Hlaváček Stanislav, Daliborova 9, Praha 10, 10200, CZ	AVAX a.s., Daliborova 380/9, Praha 10, Hostivař, 10200, CZ	10.01.2012
227759	Shanghai Whitecat Shareholding Co., Ltd., 774 Chang De Road, Shanghai, CN	Shanghai Maxam Company Limited, No. 1829 Jin Sha Jiang Road, Shanghai, CN	04.01.2012
244783	Ing. Polák Jan Finanční aj. ekonomické poradenství a vydavatelství, Na Baních 1045, Praha 5 - Zbraslav, 15600, CZ	Wolters Kluwer ČR, a.s., U Nákladového nádraží 6, Praha 3, 13000, CZ	10.01.2012
269602	STÁTNÍ OPERA PRAHA, příspěvková organizace, Legerova 75/57, Praha 1, 11000, CZ	Národní divadlo, Ostrovni 1, Praha 1, 11230, CZ	05.01.2012

Číslo zápisu	Dřívější vlastník	Nynější vlastník	S účinností od
274784	Ekva s.r.o., Jizerská 322, Praha 9, 19600, CZ	SUNNYWATT GROUP a.s., Jizerská 322/35, Praha 9, 19600, CZ	05.01.2012
284448	OCELLA, s.r.o., Čajkovského 560, Řevnice, 25230, CZ	Hůrka Tomáš Ing., Čajkovského 560, Řevnice, 25230, CZ	10.01.2012
296020	EKVA s.r.o., Jizerská 322, Praha 9, 19600, CZ	SUNNYWATT GROUP a.s., Jizerská 322/35, Praha 9, 19600, CZ	05.01.2012
303810	M-STYL Petr Mučka, s.r.o., Dvořákova 29, Hlučín, 74801, CZ	Hnátek Tomáš, Evžena Rošického 1081/20, Ostrava-Svinov, 72100, CZ	06.01.2012
304984	Vodičková Eva, Luby 192, Klatovy, 33901, CZ Vodičková Monika, Lamačova 634/2, Praha 5, 15000, CZ Vodička Daniel, Luby 192, Klatovy, 33901, CZ	Slovan play s.r.o., Smetanovy sady 1, Plzeň, 30137, CZ	10.01.2012
321661	JUDr. Petr Papoušek, Libická 1918/6, Praha 3, 13000, CZ	IBI, spol. s r.o., Myslbekova 25/710, Praha 6, 16900, CZ	10.01.2012

## Změny v údajích o vlastních ochranných známkách

Kapitola obsahuje ochranné známky, u kterých byla v rejstříku ochranných známkách vyznačena změna v údajích o vlastních ve smyslu ustanovení § 27 odst. 2 a 7 zákona č. 441/2003 Sb.

Číslo zápisu	Vlastník	S účinností od
168677	Dial Holdings, Inc., 615 South DuPont Highway, Dover, Kent, DE, US	09.01.2012
168677	Henkel Consumer Goods Inc., 15501 Dial Boulevard, Scottsdale, AZ, US	09.01.2012
168677	Henkel Consumer Goods Inc., 19001 North Scottsdale Road, Scottsdale, AZ, US	09.01.2012
173552	Dial Holdings, Inc., 615 South DuPont Highway, Dover, Kent, DE, US	09.01.2012
173552	Henkel Consumer Goods Inc., 15501 Dial Boulevard, Scottsdale, AZ, US	09.01.2012
173552	Henkel Consumer Goods Inc., 19001 North Scottsdale Road, Scottsdale, AZ, US	09.01.2012
174104	Bayer Oy, Pansiontie 47, 20210 Turku, FI	04.01.2012
174104	Primex Pharmaceuticals Oy, Mariankatu 21 C, 00170 Helsinki, FI	04.01.2012
175342	KOVAP Náchod, s.r.o., Náměstí 9, Nový Hrádek, 54922, CZ	06.01.2012
175343	KOVAP Náchod, s.r.o., Náměstí 9, Nový Hrádek, 54922, CZ	06.01.2012
175425	NextiraOne Czech s.r.o., Na Hřebenech II 1718/10, Praha 4, 14000, CZ	10.01.2012
175569	Jaroslav Šnirych, Řepčinská 155/15, Olomouc - Řepčín, 77900, CZ	04.01.2012
175983	DINESIA, a.s., Střelničná 8/1680, Praha 8, 18200, CZ	04.01.2012
175984	DINESIA, a.s., Střelničná 8/1680, Praha 8, 18200, CZ	04.01.2012
176118	Credit Suisse Securities (Europe) Limited, 1 Cabot Square, Canary Wharf, London, GB	05.01.2012
176651	ORLING - spol. s r.o. Ústí nad Orlicí, Na Bělisku 1352, Ústí nad Orlicí, 56201, CZ	05.01.2012
176793	LUSIANA, spol. s r.o., Loretánské nám. 3/109, Praha 1, Hradčany, 11800, CZ	09.01.2012
179352	ITEAD a.s., Masarykovo nám. 1484, Pardubice, Zelené předměstí, 53002, CZ	09.01.2012
182100	INTERDEKOR, společnost s ručením omezeným, Hrnčířská 195, Kutná Hora - Karlov, 28401, CZ	10.01.2012
191254	COFCO Corporation, COFCO Fortune Plaza, No. 8 Chao Yang Men South Street, Chao Yang District, Beijing, 100020, CN	09.01.2012
191256	COFCO Corporation, COFCO Fortune Plaza, No. 8 Chao Yang Men South Street, Chao Yang District, Beijing, 100020, CN	09.01.2012
191259	COFCO Corporation, COFCO Fortune Plaza, No. 8 Chao Yang Men South Street, Chao Yang District, Beijing, 100020, CN	09.01.2012
191260	COFCO Corporation, COFCO Fortune Plaza, No. 8 Chao Yang Men South Street, Chao Yang District, Beijing, 100020, CN	09.01.2012
191261	COFCO Corporation, COFCO Fortune Plaza, No. 8 Chao Yang Men South Street, Chao Yang District, Beijing, 100020, CN	09.01.2012
198216	NextiraOne Czech s.r.o., Na Hřebenech II 1718/10, Praha 4, 14000, CZ	10.01.2012
200789	NextiraOne Czech s.r.o., Na Hřebenech II 1718/10, Praha 4, 14000, CZ	10.01.2012
225249	JOALIS s.r.o., Orlická 2176/9, Praha 3, 13000, CZ	10.01.2012
246730	JUROSZ Petr, Boleslavská 16/2006, Praha 3 - Vinohrady, 13000, CZ	10.01.2012
247819	ORLING - spol. s r.o. Ústí nad Orlicí, Na Bělisku 1352, Ústí nad Orlicí, 56201, CZ	04.01.2012
248574	Axial Personnel Agency, s.r.o., Hybernská 24, Praha 1, 11000, CZ	10.01.2012
248578	SC Angelli Spumante & Aperitive SRL., Bd. Iuliu Maniu nr. 341-359, 061101 Bucharest, RO	06.01.2012
249389	ORLING - spol. s r.o. Ústí nad Orlicí, Na Bělisku 1352, Ústí nad Orlicí, 56201, CZ	04.01.2012
249434	FLÓRA - SEN s.r.o., Vinohradská 151/2828, Praha 3, 13000, CZ	09.01.2012
249621	MOLPIR GROUP CZ a.s., Technologická 838/14, Olomouc, Holice, 77900, CZ	09.01.2012
249622	MOLPIR GROUP CZ a.s., Technologická 838/14, Olomouc, Holice, 77900, CZ	09.01.2012
250171	Axial Personnel Agency, s.r.o., Hybernská 24, Praha 1, 11000, CZ	10.01.2012
250212	NADACE DAGMAR A VÁCLAVA HAVLOVÝCH VIZE 97, Voršilská 130/10, Praha 1, 11000, CZ	06.01.2012

Číslo zápisu	Vlastník	S účinností od
252265	DIKNAH, S. L., Calle Mercaders, Numeros 9-11 del Poligono Industrial Riera de Caldes, 08184 Palau-solita i Plegamans, ES	10.01.2012
256228	ProEx 2000, spol. s r.o., Veslařská 25, Brno, 63700, CZ	09.01.2012
256229	ProEx 2000, spol. s r.o., Veslařská 25, Brno, 63700, CZ	09.01.2012
256377	AVAX a.s., Daliborova 380/9, Praha 10, Hostivař, 10200, CZ	05.01.2012
260163	AVAX a.s., Daliborova 380/9, Praha 10, Hostivař, 10200, CZ	05.01.2012
260829	Kancelářské stroje s.r.o., Dykova 1068/9, Praha 10, 10100, CZ	05.01.2012
261719	AVAX a.s., Daliborova 380/9, Praha 10, Hostivař, 10200, CZ	05.01.2012
264604	NextiraOne Czech s.r.o., Na Hřebenech II 1718/10, Praha 4, 14000, CZ	10.01.2012
264605	NextiraOne Czech s.r.o., Na Hřebenech II 1718/10, Praha 4, 14000, CZ	10.01.2012
267653	JOALIS s.r.o., Orlická 2176/9, Praha 3, 13000, CZ	10.01.2012
267654	JOALIS s.r.o., Orlická 2176/9, Praha 3, 13000, CZ	10.01.2012
274948	JOALIS s.r.o., Orlická 2176/9, Praha 3, 13000, CZ	10.01.2012
276495	PATRON Bohemia a.s., Českolipská 3419, Mělník, 27601, CZ	10.01.2012
281336	JOALIS s.r.o., Orlická 2176/9, Praha 3, 13000, CZ	10.01.2012
285207	JOALIS s.r.o., Orlická 2176/9, Praha 3, 13000, CZ	10.01.2012
289104	PATRON Bohemia a.s., Českolipská 3419, Mělník, 27601, CZ	10.01.2012
298081	JOALIS s.r.o., Orlická 2176/9, Praha 3, 13000, CZ	10.01.2012
298082	JOALIS s.r.o., Orlická 2176/9, Praha 3, 13000, CZ	10.01.2012
298390	INDUSTRIA DE CALCADOS WEST COAST LTDA, Av. Castro Alves 200, Ivoti, Rio Grande do Sul, BR	09.01.2012
299230	JOALIS s.r.o., Orlická 2176/9, Praha 3, 13000, CZ	10.01.2012
299231	JOALIS s.r.o., Orlická 2176/9, Praha 3, 13000, CZ	10.01.2012
301232	JOALIS s.r.o., Orlická 2176/9, Praha 3, 13000, CZ	10.01.2012
304043	JOALIS s.r.o., Orlická 2176/9, Praha 3, 13000, CZ	10.01.2012
304044	JOALIS s.r.o., Orlická 2176/9, Praha 3, 13000, CZ	10.01.2012
304045	JOALIS s.r.o., Orlická 2176/9, Praha 3, 13000, CZ	10.01.2012
304046	JOALIS s.r.o., Orlická 2176/9, Praha 3, 13000, CZ	10.01.2012
304444	Pražská plynárenská Správa majetku, a.s., člen koncernu Pražská plynárenská, a.s., U Plynárny 500, Praha 4 - Michle, 14508, CZ	10.01.2012
304462	JOALIS s.r.o., Orlická 2176/9, Praha 3, 13000, CZ	10.01.2012
304463	JOALIS s.r.o., Orlická 2176/9, Praha 3, 13000, CZ	10.01.2012
304464	JOALIS s.r.o., Orlická 2176/9, Praha 3, 13000, CZ	10.01.2012
304465	JOALIS s.r.o., Orlická 2176/9, Praha 3, 13000, CZ	10.01.2012
306365	JOALIS s.r.o., Orlická 2176/9, Praha 3, 13000, CZ	10.01.2012
306785	JOALIS s.r.o., Orlická 2176/9, Praha 3, 13000, CZ	10.01.2012
307338	JOALIS s.r.o., Orlická 2176/9, Praha 3, 13000, CZ	10.01.2012
308236	JOALIS s.r.o., Orlická 2176/9, Praha 3, 13000, CZ	10.01.2012
318337	STREICHER, spol. s r.o. Plzeň, Plzeňská 565, Štěnovice, 33209, CZ	10.01.2012