

### Číselné INID kódy pro označování bibliografických dat technických řešení

### INID Codes for the identification of bibliographic data of technical solutions

(Standard WIPO ST. 9 a ST. 80)

(11)	číslo patentu/zápisu/osvědčení	(11)	Number of the patent/registration/certification
(15)	datum zápisu průmyslového vzoru	(15)	Industrial design registration date
(21)	číslo přihlášky/zálosti	(21)	Application number
(22)	datum podání přihlášky/zálosti	(22)	Date of application filing
(23)	údaje o výstavní prioritě	(23)	Exhibition priority data
(28)	počet průmyslových vzorů	(28)	Number of industrial designs included in the application
(31)	číslo prioritní přihlášky	(31)	Number of priority application
(32)	datum podání prioritní přihlášky	(32)	Filing date of priority application
(33)	země priority	(33)	Priority country
(40)	datum zveřejnění přihlášky vynálezu	(40)	Date of publication of patent application
(45)	datum zveřejnění zapsaného průmyslového vzoru	(45)	Publication date of the registered industrial design
(47)	datum zveřejnění udělení patentu a zápisu užitého vzoru, datum zápisu užitého vzoru, datum oznámení udělení evropského patentu v Evropském patentovém věstníku	(47)	Publication date of patent granting and publication date of utility model registration, registration date of utility model, publication date of European patent granting in the European patent bulletin
(51)	mezinárodní patentové třídění/Locarnské třídění průmyslových vzorů	(51)	International Patent Classification/ Locarno Classification for Industrial Designs
(54)	název	(54)	Title
(55)	vyobrazení průmyslového vzoru	(55)	Reproduction of the industrial design
(57)	anotace	(57)	Abstract
(68)	číslo základního patentu	(68)	Number of the basic patent
(71)	označení přihlašovatele/zadatele	(71)	Applicant
(72)	označení původce	(72)	Inventor
(73)	označení majitele/vlastníka	(73)	Owner
(74)	označení zástupce	(74)	Attorney's name and address
(86)	číslo mezinárodní přihlášky	(86)	International application number
(87)	číslo mezinárodního zveřejnění	(87)	International publication number
(92)	datum a číslo první registrace přípravku pro Českou republiku	(92)	Date and number(s) of the first authorization to market the product in the CZ
(93)	datum, číslo a země první registrace přípravku v rámci Společenství	(93)	Date, number(s) and country of the first authorization to market the product in the EEC
(94)	doba platnosti osvědčení	(94)	Term of certification validity
(95)	označení a typ přípravku	(95)	Name of the product and product type
(96)	datum podání a číslo evropské patentové přihlášky	(96)	European patent application filing date and number
(97)	datum zveřejnění a číslo zveřejnění evropské patentové přihlášky v Evropském patentovém věstníku	(97)	European patent application publication date and publication number in the European patent bulletin

### Číselné INID kódy pro označování bibliografických dat ochranných známek

### INID codes and minimum required for the identification of bibliographics data relating to marks

(Standard WIPO ST.60)

(111)	Číslo zápisu ochranné známky (registrace)	(111)	Number of registration
(151)	Datum zápisu ochranné známky	(151)	Date of the registration
(210)	Číslo přihlášky ochranné známky (spisu)	(210)	Number of the application
(220)	Datum podání přihlášky	(220)	Date of filing of the application
(320)	Datum vzniku práva přednosti	(320)	Date of the first application
(442)	Datum zveřejnění přihlášky po průzkumu	(442)	Date of the publication of the examined application
(450)	Datum zveřejnění zápisu ochranné známky ve Věstníku	(450)	Date of publication of the registration
(510)	Seznam výrobků a služeb	(510)	List of goods and/or services
(511)	Číslo třídy výrobků a služeb	(511)	Number of the class of goods and/or services
(526)	Omezení rozsahu ochrany o prvek	(526)	Disclaimer
(540)	Znění nebo vyobrazení ochranné známky	(540)	Reproduction of the mark
(551)	Kolektivní ochranná známka	(551)	Collective mark
(554)	Prostorová ochranná známka	(554)	Three-dimensional mark
(558)	Ochranná známka tvořená pouze barvou nebo kombinací barev	(558)	Mark consisting exclusively of one or several colours
(583)	Datum právní moci rozhodnutí/výsledek rozhodnutí	(583)	Date of the legal force of the decision/ result of the decision
(591)	Údaje o barevnosti ochranné známky	(591)	Information concerning colour
(730)	Přihlašovatel/vlastník ochranné známky	(730)	The applicant or the holder of the mark
(740)	Zástupce	(740)	Name and address of the representative
(811)	Mezinárodní číslo zápisu ochranné známky	(811)	Number of the international registration
(890)	Kód státu ochrany mezinárodní ochranné známky	(890)	INID code of the state of the international mark

# Kódy pro kódování záhlaví oznámení publikovaných ve Věstníku

(Standard WIPO ST. 17)

BB9A	zveřejněné přihlášky vynálezů	MK4A	zánik patentů uplynutím doby platnosti
FG1K	zapsané užité vzory	MK4F	zánik autorských osvědčení uplynutím doby ochrany
FG4A	udělené patenty	MK4Q	zánik průmyslového vzoru uplynutím doby ochrany
FG4Q	zapsané průmyslové vzory	MM4A	zánik patentů pro nezaplacení ročních poplatků
LD3K	částečný výmaz užitého vzoru	MM4F	zánik autorských osvědčení pro nezaplacení ročních poplatků
LD4Q	částečný výmaz průmyslového vzoru	ND1K	prodloužení platnosti užitého vzoru
MA4A	zánik patentu vzdáním se	ND4Q	obnova doby ochrany průmyslového vzoru
MA4F	zánik autorských osvědčení vzdáním se	PA4A	změna autorského osvědčení na patent
MC3K	výmaz užitého vzoru	PC9A	změna dispozičního práva k vynálezu
MC4A	zrušení patentu	PD1K	převod práv a ostatní změny majitelů užitého vzoru
MC4F	zrušení autorského osvědčení	PD4A	převod práv a ostatní změny majitelů patentů
MC4Q	výmaz průmyslového vzoru	PD4Q	převod práv a ostatní změny vlastníků průmyslových vzorů
MH1K	zánik užitého vzoru vzdáním se	QA9A	nabídka licence
MH4A	částečné zrušení patentu	SB4A	zapsané patenty do rejstříku po odtajnění
MH4F	částečné zrušení autorského osvědčení	SB4F	zapsaná autorská osvědčení do rejstříku po odtajnění
MH4Q	zánik průmyslového vzoru vzdáním se		
MK1K	zánik užitého vzoru uplynutím doby platnosti		

## Opravy Změny Různé

### Opravy u přihlášek vynálezů s žádostí o udělení patentu

HA9A	jmenování vynálezce	HF9A	oprava dat
HB9A	oprava jmen	HG9A	oprava chyb v třídění
HC9A	změna jmen	HH9A	oprava nebo změna všeobecně
HD9A	oprava adres	HK9A	tiskové chyby v úřed. věstnících
HE9A	změna adres		

## Opravy ochranných dokumentů

patenty	autorská osvědčení	užitné vzory	průmyslové vzory	
TA4A	TA4F	TA1K	TA4Q	jmenování vynálezce
TB4A	TB4F	TB1K	TB4Q	oprava jmen
TC4A	TC4F	TC1K	TC4Q	změna jmen
TD4A	TD4F	TD1K	TD4Q	oprava adres
TE4A	TE4F	TE1K	TE4Q	změna adres
TF4A	TF4F	TF1K	TF4Q	oprava dat
TG4A	TG4F	TG1K	TG4Q	oprava chyb v třídění
TH4A	TH4F	TH1K	TH4Q	oprava nebo změna všeobecně
TK9A	TK9F	TK1K	TK4Q	tiskové chyby v úřed. věstnících

## Kódy pro označování zemí a mezinárodních organizací použité ve věstníku

CA	Kanada
CH	Švýcarsko
CU	Kuba
CY	Kypr
CZ	Česká republika
DE	Spolková republika Německo
FI	Finsko
FR	Francie
GB	Velká Británie
GR	Řecko
HR	Chorvatsko
IS	Island
JP	Japonsko
KR	Korejská republika
LU	Lucembursko
NL	Nizozemí
SK	Slovensko
US	Spojené státy americké

## Kódy pro označování států USA použité ve věstníku

CA	California
IL	Illinois
MA	Massachusetts
MN	Minnesota
NJ	New Jersey
NY	New York
OH	Ohio
PA	Pennsylvania
VA	Virginia
WI	Wisconsin

## **BB9A Zveřejněné přihlášky vynálezů - přehled podle čísel přihlášek**

Dále uvedené přihlášky vynálezů byly zveřejněny dnem, uvedeným ve Věstníku podle zákona č. 527/1990 Sb., o vynálezech a zlepšovacích návrzích, ve znění pozdějších předpisů, a jsou k dispozici v patentové knihovně Úřadu průmyslového vlastnictví, Antonína Čermáka 2a, 160 68, Praha 6.

2010-563	<i>A 23 F 3/06</i>	(2006.01)
2010-614	<i>C 21 D 8/10</i>	(2006.01)
2010-653	<i>C 01 B 3/36</i>	(2006.01)
2010-658	<i>E 04 F 15/10</i>	(2006.01)
2010-659	<i>A 01 K 47/00</i>	(2006.01)
2010-661	<i>G 06 Q 90/00</i>	(2006.01)
2010-664	<i>B 65 G 67/12</i>	(2006.01)
2010-665	<i>H 04 M 1/02</i>	(2006.01)
2010-668	<i>B 60 C 23/00</i>	(2006.01)
2010-669	<i>A 01 N 59/20</i>	(2006.01)
2010-670	<i>C 07 D 473/34</i>	(2006.01)
2010-836	<i>C 07 D 209/08</i>	(2006.01)
2010-837	<i>C 07 D 209/08</i>	(2006.01)
2010-843	<i>E 05 B 25/00</i>	(2006.01)
2010-879	<i>E 05 B 15/08</i>	(2006.01)
2010-929	<i>G 01 N 33/48</i>	(2006.01)
2011-136	<i>G 08 G 1/09</i>	(2006.01)
2011-488	<i>F 16 J 15/00</i>	(2006.01)
2012-28	<i>C 21 D 8/12</i>	(2006.01)
2012-29	<i>C 21 D 8/12</i>	(2006.01)
2012-30	<i>C 21 D 8/12</i>	(2006.01)
2012-90	<i>F 01 D 25/32</i>	(2006.01)
2012-116	<i>C 08 J 11/12</i>	(2006.01)

## Zveřejněné přihlášky vynálezů - řazené podle MPT

- (51) **A01K 47/00** (2006.01)  
(21) **2010-659**  
(71) MEDMORAVIA s. r. o., Brno, CZ  
(72) Opletal Petr, Brno, CZ  
(54) **Včelí úl**  
(22) 03.09.2010  
(57) Včelí úl sestává alespoň z jednoho nástavku (1) spočívajícího na dně (2), které má na přední straně uspořádáno česno (11). K horní části nástavku (1) přiléhá víko (3) nebo alespoň jeden druhý nástavek (1), v nástavku (1) jsou uspořádány rámkové (25), přičemž materiálem alespoň jednoho nástavku (1) a/nebo víka (3) je pěnový polyuretan.
- (74) Ing. František Čáslava, Sabinova 6, Brno, 61600

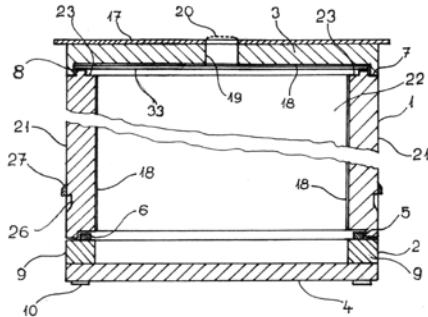

- (51) **A01N 59/20** (2006.01)  
**A01N 59/26** (2006.01)  
**A01N 59/14** (2006.01)  
**A01N 59/16** (2006.01)  
**C05F 5/00** (2006.01)  
**B09B 3/00** (2006.01)  
(21) **2010-669**  
(71) Česká zemědělská univerzita v Praze, Praha 6, CZ  
Výzkumný ústav Silva Taroucy pro krajinu a okrasné zahradnictví, v. v. i., Průhonice, CZ  
(72) Habart Jan Ing. Ph.D., Dobřichovice, CZ  
Tlustoš Pavel Prof. Ing. CSc., Praha 4, CZ  
Balík Jiří Prof. Ing. CSc., Praha 6 - Suchdol, CZ  
Kaplan Lukáš Ing., Ústí nad Labem, CZ  
Kulhánek Martin Ing. Ph.D., Žebrák, CZ  
Švehla Pavel Ing. Ph.D., Praha 4 - Krč, CZ  
Dubský Martin Ing., Průhonice, CZ  
(54) **Způsob výroby pěstebního substrátu z fermentačního zbytku**  
(22) 07.09.2010  
(57) Řešení se týká způsobu výroby pěstebního substrátu z fermentačního zbytku po anaerobní digestaci rostlinných materiálů, při němž se fermentační zbytek odvodní, poté se provede chemická úprava přidáním aditiva k odvodněnému fermentačnímu zbytku, a následně se takto upravený fermentační zbytek podrobí sušení, působení vzduchu o teplotě alespoň 60 °C až 190 °C, a případně stripování. Postup lze využít pro výrobu substrátů pro pěstování širokého spektra rostlin. Takto vyráběnými substráty lze nahrazovat produkty z rašeliny, kůry, kompostu či jiných organických materiálů.
- (74) RNDr. Kateřina Hartvichová, Na Bělidle 3, Praha 5, 15000

- (51) **A23F 3/06** (2006.01)  
**A23P 1/02** (2006.01)  
**B65D 81/34** (2006.01)  
(21) **2010-563**  
(71) VELTA PLUS EU, s.r.o., Karlovy Vary, CZ  
(72) Losová Kateřina Ing. MBA, Horní Blatná, CZ  
(54) **Porcovaný čaj**  
(22) 19.07.2010  
(57) Porcovaný čaj pravý nebo ochucený nebo bylinný nebo ovocný nebo v podobě směsi čajů, je slisován z částic o velikosti 1 až 8 mm do trojrozměrného tvaru o hmotnosti 1,5 až 6 gramů a uzavřen do průhledného čajového sáčku z materiálu na bázi přírodních nebo umělých vláken

- určených pro styk s potravinami. Čaj je vyroben tak, že částice čaje o velikosti 1 až 8 mm se ve formě slisují pod tlakem 0,4 až 1 MPa do konkrétního trojrozměrného tvaru o hmotnosti 1,5 až 6 gramů, který se následně uzavře do průhledného trojrozměrného čajového sáčku.
- (74) ZEMAN - podkrušnohorská patentová a značková kancelář, Petr Zeman, patentový zástupce, Hradní 301, Loket, 35733

- (51) **B60C 23/00** (2006.01)  
(21) **2010-668**  
(71) Kreidl František, Praha 4, CZ  
(72) Kreidl František, Praha 4, CZ  
(54) **Zařízení k regulaci tlaku v pneumatikách vozidla**  
(22) 07.09.2010  
(57) Zařízení k regulaci tlaku v pneumatikách vozidla obsahuje nemechanický přenos energie pro regulační systém a zdroj tlakového vzduchu umístěný na ráfku (6) kola vozidla, který je spojený jednak s vnější atmosférou a jednak s vnitřním prostorem pneumatiky (7). Na ráfku (6) každého kola je umístěn elektrický kompresor (9), regulační ventil (3) tlaku, tlakové čidlo (4) a spínací jednotka (52) pro připojení kompresoru (9) a regulačního ventilu (3) na zdroj elektrického proudu. Spínací jednotka (52) je spojena s tlakovým čidlem (4) a přes vysílače (41, 43) a přijímače (42, 44) s řídicí jednotkou (51) ve vozidle. Zdrojem elektrického proudu je napájecí indukční cívka (21) umístěná na ráfku (6) a permanentní magnet (2) umístěný na vozidle. Alternativně je zdrojem proudu první desková elektroda (25) kondenzátoru umístěná na ráfku (6) a druhá desková elektroda (35) kondenzátoru umístěná na vozidle a připojená k transformátoru. Nebo je alternativně dalším zdrojem proudu přijímací dipólový pás (38) na ráfku (6) a vysílací dipólový pás (37) na vozidle připojený k vysokofrekvenčnímu generátoru (29).
- (74) Ing. Petr Řezáč, CSc., Jihozápadní III 1145/4, Praha 4 - Spořilov, 14100

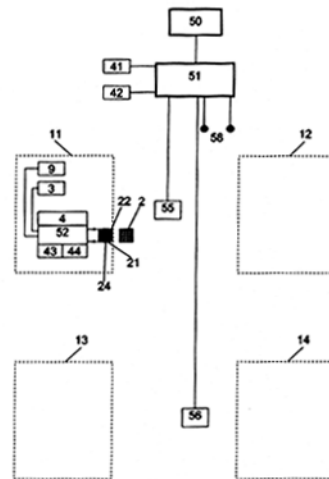

- (51) **B65G 67/12** (2006.01)  
(21) **2010-664**  
(71) Česká zemědělská univerzita v Praze Katedra lesní těžby, Praha 6 - Suchdol, CZ  
Dejmek Jan, Jilemnice, CZ  
(72) Dejmek Jan, Jilemnice, CZ  
Dvořák Jiří Doc. Ing. Ph.D., Karlovy Vary 17, CZ  
Gross Josef Prof. Ing. CSc., Teplice, CZ  
(54) **Zařízení k soustředování, nakládání a vykládání dříví na přípojné vozidlo**  
(22) 06.09.2010  
(57) Zařízení k soustředování, nakládání a vykládání dříví na přípojné vozidlo se skládá ze dvou samostatných částí. V případě soustředování a nakládání dříví na ložnou plochu zařízení sestává z výšového portálového rámu (1), skládajícího se ze dvou ramen z tenkostěnných profilů,

kteřé jsou uchyceny čepý na rámu přípojného vozidla a opatřené v horní části vodící kladkou (3) navádějící soutředovací lano (4). V dolní části výsuvného portálového rámu (1) jsou umístěny přímočaré dvojeinné motory (2) na levé a pravé straně. V případě vykládání dříví z ložné plochy je zařízení opatřeno minimálně dvěma páry teleskopicky výsuvných klanic (6), které jsou na spodní části ukotveny v ložné ploše tažného vozidla a v horní části jsou klanice (6) ukončeny vodící kladkou (7) na přesahujícím čepu (8), přes kterou je taženo vykládací lano nebo řetěz. Ty jsou na jedné straně pevně připojeny k tažnému vozidlu a na druhé straně jsou vedeny do napínače, který je ukotven na přípojném vozidle, přičemž je celé zařízení nesenó na rámu přívěsu nebo polopřívěsu.

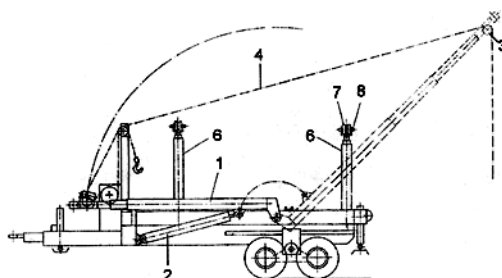

- (51) **C01B 3/36** (2006.01)  
**C10J 3/16** (2006.01)
- (21) **2010-653**
- (71) Výzkumný ústav anorganické chemie, a. s., Ústí nad Labem, CZ
- (72) Lederer Jaromír Doc. Ing. CSc., Proboštov u Teplic, CZ  
Kovač Dušan Ing., Meziboří, CZ  
Veselý Václav Ing. CSc., Praha 5 - Smíchov, CZ  
Hanika Jiří Prof. Ing. DrSc., Praha 6 - Suchbøl, CZ  
Nečesaný František Ing., Most, CZ
- (54) **Způsob výroby vodíku parciální oxidací vysokovroucích uhlovodíkových směsí a biomasy a zařízení k provádění způsobu**
- (22) 02.09.2010
- (57) Řešení se týká výroby vodíku parciální oxidací vysokovroucích uhlovodíkových směsí a biomasy. Biomasa o vlhkosti nejvýše 10 % se upraví na velikost částic 0,1 až 0,3 mm. Pak se přimíchá do vysokovroucí uhlovodíkové směsi. Poměr biomasy a vysokovroucí uhlovodíkové směsi je 4 : 100 až 12 : 100. Následně se přidává kyslíkoparní směs. Reakční směs reaguje v reaktoru při teplotě 1200 až 1400 °C, tlaku 3 až 4 MPa a době zdržení 7 až 20 s za vzniku vodíku a syntézních plynů. Dále je popsáno zařízení k provádění tohoto způsobu.
- (74) Mgr. Ing. Stanislav Babický, Budovatelů 2407, Most, 43401

- (51) **C07D 209/08** (2006.01)  
**C07D 209/04** (2006.01)  
**A61K 31/4045** (2006.01)  
**A61P 13/00** (2006.01)  
**A61P 13/08** (2006.01)  
**A61P 13/02** (2006.01)
- (21) **2010-836**
- (71) Zentiva, k.s., Praha 10 - Dolní Měcholupy, CZ
- (72) Vlasáková Růžena, Pečky, CZ  
Hájíček Josef, Nehvizdy, CZ  
Slavíková Markéta, Libčice nad Vltavou, CZ
- (54) **Způsob výroby (-)-1-(3-hydroxypropyl)-5-[(2R)-2-((2,2,2-trifluoroethoxy)fenoxethyl)amino]propyl]-2,3-dihydro-1H-indol-7-karboxamidu**
- (22) 12.11.2010
- (57) Předložené řešení se týká způsobu výroby (-)-1-(3-hydroxypropyl)-5-[(2R)-2-((2,2,2-trifluoroethoxy)fenoxethyl)amino]propyl]-2,3-dihydro-1H-indol-7-karboxamidu vzorce I, známého rovněž pod názvem silodosin, a jeho solí, přičemž způsob probíhá ve 3 stupních: 1. stupeň je alkylace sekundárního aminu obecného vzorce II, alkylačním činidlem obecného vzorce III, 2. stupeň je O,N-hydrogenolýza terciárního aminu

obecného vzorce IV vodíkem na kovovém katalyzátoru a 3. stupeň hydrolyza nitrilu obecného vzorce V působením alkalických činidel.

- (74) Rott, Růžička & Guttmann Patentové, známkové a advokátní kanceláře, Ing. Jana Fuchsová, Vinohradská 37, Praha 2, 12000

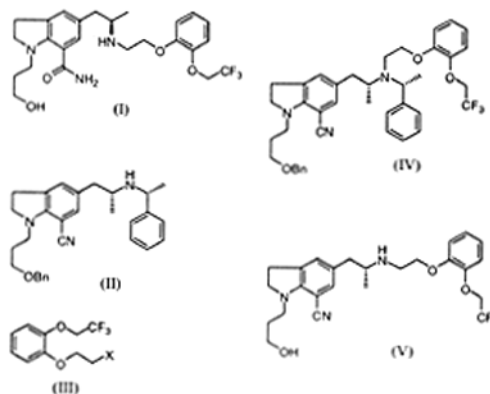

- (51) **C07D 209/08** (2006.01)  
**C07D 209/04** (2006.01)  
**A61K 31/4045** (2006.01)  
**A61P 13/00** (2006.01)  
**A61P 13/08** (2006.01)  
**A61P 13/02** (2006.01)
- (21) **2010-837**
- (71) Zentiva, k.s., Praha 10 - Dolní Měcholupy, CZ
- (72) Vlasáková Růžena, Pečky, CZ  
Hájíček Josef, Nehvizdy, CZ  
Slavíková Markéta, Libčice nad Vltavou, CZ
- (54) **Způsob výroby (-)-1-(3-hydroxypropyl)-5-[(2R)-2-((2,2,2-trifluoroethoxy)fenoxethyl)amino]propyl]-2,3-dihydro-1H-indol-7-karboxamidu**
- (22) 12.11.2010
- (57) Předložené řešení se týká nového způsobu výroby (-)-1-(3-hydroxypropyl)-5-[(2R)-2-((2,2,2-trifluoroethoxy)fenoxethyl)amino]propyl]-2,3-dihydro-1H-indol-7-karboxamidu vzorce I, známého rovněž pod názvem silodosin, a jeho solí, přičemž způsob probíhá ve 4 stupních: stupeň A je alkylace sekundárního aminu obecného vzorce II, alkylačním činidlem obecného vzorce III, stupeň B je N-hydrogenolýza terciárního aminu obecného vzorce IV vodíkem na kovovém katalyzátoru, stupeň C je hydrolyza nitrilu obecného vzorce V působením alkalických činidel, a stupeň D je O-debenzylace amid-etheru obecného vzorce VI pomocí hydrogenolytických nebo trialkylsilylhalogenidových činidel.
- (74) Rott, Růžička & Guttmann Patentové, známkové a advokátní kanceláře, Ing. Jana Fuchsová, Vinohradská 37, Praha 2, 12000

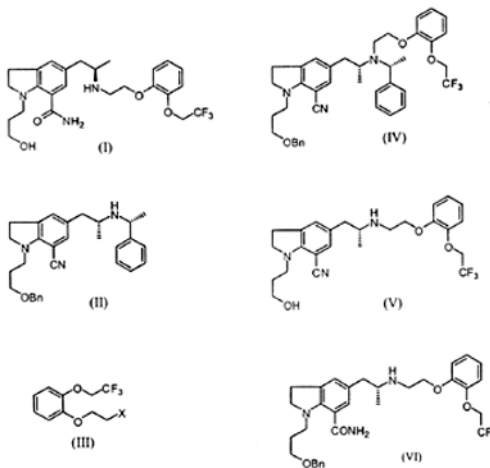

- (51) **C07D 473/34** (2006.01)  
**A01N 43/90** (2006.01)  
**A01N 43/54** (2006.01)
- (21) **2010-670**
- (71) Univerzita Palackého v Olomouci, Olomouc, CZ
- (72) Mík Václav, Odry, CZ  
Szűčová Lucie, Olomouc, CZ  
Doležal Karel, Hlubočky, CZ  
Spíchal Lukáš, Olomouc, CZ  
Galuszka Petr, Olomouc, CZ  
Strnad Miroslav, Olomouc, CZ
- (54) **Použití 6-substituovaných 9-halogenalkyl purinů pro regulaci růstu a vývoje rostlin, rostlinných orgánů a buněk, nově 6-substituované 9-halogenalkyl puriny**
- (22) 07.09.2010
- (57) Předkládané řešení se týká použití 6-substituovaných 9-halogenalkyl purinů obecného vzorce I, kde R<sub>6</sub> je -NH-furylyl, -NH-(4-hydroxy-3-methylbut-2-en-1-yl), -NH-(3-methylbut-2-en-1-yl), -NH-(4-hydroxy-3-methylbutyl), -NH-(4-hydroxy-1,3-dimethylbut-2-en-1-ylamino), -NH-(4-hydroxy-1,3-dimethylbutylamino), -NH-benzyl, -NH-fenyl, a R<sub>9</sub> je C<sub>1</sub>-C<sub>3</sub> alkyl a C<sub>1</sub>-C<sub>3</sub> alkenyl, přičemž každá z těchto skupin je substituována jedním nebo více atomy halogenu, pro regulaci růstu a vývoje rostlin, rostlinných orgánů a buněk, která zahrnuje např. stimulaci organogeneze u rostlin vedoucí ke zvětšení kořenového systému, urychlení nalévání semen a zvětšení velikosti semen a plodů jednoděložných rostlin a zkrácení doby klíčení semen rostlin, přípravků pro klonování rostlinných buněk, orgánů, zárodečných buněk a embryí a růstově-regulačních přípravků.
- (74) RNDr. Kateřina Hartvichová, Na Bělidle 3, Praha 5, 15000

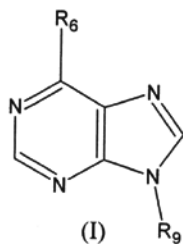

- (51) **C08J 11/12** (2006.01)  
**C10B 47/02** (2006.01)  
**C10B 47/06** (2006.01)  
**C10B 49/02** (2006.01)  
**C10B 53/07** (2006.01)  
**C10B 1/00** (2006.01)
- (21) **2012-116**
- (71) Dočkal Miroslav, Horní Suchá, CZ  
Mališ Josef, Nošovice, CZ  
Holan Radim, Stará Ves nad Ondřejnicí, CZ  
Fikoczek Milan, Havířov - Šumperk, CZ
- (72) Dočkal Miroslav, Horní Suchá, CZ  
Mališ Josef, Nošovice, CZ  
Holan Radim, Stará Ves nad Ondřejnicí, CZ  
Fikoczek Milan, Havířov - Šumperk, CZ
- (54) **Způsob a zařízení pro tepelný rozklad pryže a/nebo plastu**
- (22) 19.07.2010
- (32) 22.07.2009, 22.07.2009
- (31) PV 2009-472, PV 2009-473
- (33) CZ, CZ
- (86) PCT/PCT/CZ2010/000079
- (87) WO 2011/009419
- (57) Vsázka, obsahující pryž a/nebo plasty, se vystavuje, v prostředí odděleném od okolní atmosféry, teplotě 100 až 600 °C, přičemž část uvolněných plynů se ohřívá a opakovaně zavádí do blízkosti vsázky. Přebytek uvolněných plynů se odvádí z reakčního prostoru a ochlazuje se až do zkapalnění alespoň části zkapalnitelného podílu. Nezkapalněný zbytek se zpracuje v kogenerační jednotce nebo se jímá do zásobníku. Pro rychlejší ukončení pyrolyzních dějů je ve fázi vychlázování zařízení výhodně zavádět do reakčního prostoru nezkapalněný zbytek pyrolyzních plynů. Zařízení obsahuje pracovní komoru (1), jejíž stěny jsou opatřeny tepelnou izolací. Uvnitř pracovní komory (1) se nachází

reakční prostor (3) pro umístění vsázky (9), který je částečně obklopen topnými tělesy (4) a lamelami pro usměrnění toku plynů. Nad reakčním prostorem (3) se dále nachází ventilátor (5) pro zajištění cirkulace plynů uvnitř pracovní komory (1). Součástí pracovní komory (1) je též chladič prostor (7), oddělený od reakčního prostoru (3). Pracovní komora (1) je dále opatřena vstupem (16) chladičím plynu a výstupem (11, 15) pyrolyzních plynů, který je spojen se vstupem (73) nanejmeně jednoho prvního chladiče (79). První chladič (79) je opatřen výstupem (72) prvního podílu kapalně frakce a výstupem (77) plynné frakce. Výstup (77) plynné frakce je spojen se vstupem (24) nanejmeně jednoho druhého chladiče (29), který je opatřen výstupem (23) druhého podílu kapalně frakce a nanejmeně jedním výstupem (22) nezkapalněného zbytku.

(74) Ing. Zdeněk Janík, Bulharská 1418, Ostrava-Poruba, 70800

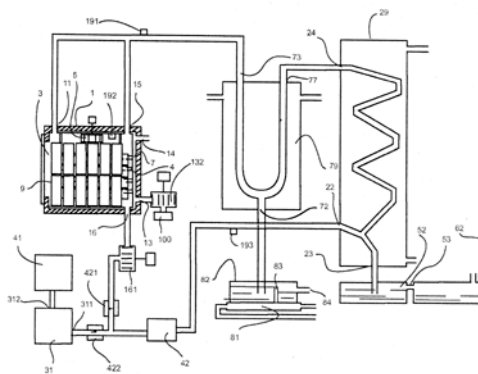

- (51) **C21D 8/10** (2006.01)
- (21) **2010-614**
- (71) TRANSROLL - CZ, s. r. o., Praha 11 - Chodov, CZ
- (72) Čamlík Petr Ing., Břeclav, CZ  
Kreisinger Jiří, Praha - Radotín, CZ
- (54) **Způsob kalení trubek pro válečky pásových dopravníků**
- (22) 12.08.2010
- (57) Způsob kalení trubek pro válečky pásových dopravníků spočívá v tom, že se trubka pro kalení založí do základací části kalicího zařízení, nastaví se parametry indukčního kalení a stisknutím spouštěcího tlačítka se zahájí automatický kalicí cyklus. Vysouvač přesune trubku na vstupní kluznou dráhu před tlačku. Tlačka poté přesune začátek trubky po vstupní kluzné dráze před induktor, kde dojde ke změně rychlosti posuvu trubky a tato trubka je dále protlačována induktorem konstantní kalicí rychlostí 1 mm/sec až 20 mm/sec. Po njetí určené délky trubky do induktoru se automaticky zapne měnič kmitočtu na hodnotu 2,7 kHz až 8 kHz a trubka je po dobu 0,1 sec až 20 sec ohřívána na kalicí teplotu. Po dosažení kalicí teploty se spustí sprchování trubky, které je zapnuto po dobu posuvu trubky induktorem až do dosažení určené vzdálenosti před koncem trubky, kdy se měnič kmitočtu automaticky vypíná a ukončí tak kalení trubky. Zakalená část trubky se poté pomocí dochlazovací sprchy po dobu 0,1 sec až 30 sec dochlazuje na teplotu vhodnou pro ruční manipulaci. Trubka je po vyjetí celé své délky z induktoru umístěna na výstupní kluznou dráhu a poté vyhazovačem přesunuta na vlastní odběrné místo, kde je obsluhou odebrána.
- (51) **C21D 8/12** (2006.01)  
**C21D 9/46** (2006.01)  
**C22C 38/14** (2006.01)
- (21) **2012-28**
- (71) Open Joint Stock Company Novolipetsk Steel, 398040 Lipetsk, RU
- (72) Larin Yuriy Ivanovich, 398046 Lipetsk, RU  
Poliakov Mikhail Yurievich, 398050 Lipetsk, RU  
Tseytlin Genrikh Avramovich, 398046 Lipetsk, RU
- (54) **Způsob výroby za studena válcované anizotropní elektrotechnické oceli s vysokými magnetickými charakteristikami**
- (22) 27.07.2010

- (32) 03.08.2009  
(31) 2009129885  
(33) RU  
(86) PCT/PCT/RU2010/000412  
(87) WO 2011/016756  
(57) Tento vynález se vztahuje k metalurgii železa. Pro výrobu za studena válcované anizotropní oceli s nízkými magnetickými ztrátami  $P_{1,7/50} \leq 1,0$  W/kg a vysokou indukci  $B_{800} \geq 1,90$  T je ocel tavena s následujícím složením: křemík 2,5 až 3,5 % hmotn., 0,004 % až 0,013 % hmotn. dusík, 0,010 % až 0,040 % hmotn. v kyselině rozpustný hliník; ocel je lita do plátů, následně probíhá válcování za tepla, žíhání pásu, válcování za studena, kontinuální odhličovací žíhání za studena válcovaného pásu a nitridace, vysokoteplotní žíhání. Pláty o 200 až 270 mm jsou umístěny do ohřívací pece, povrchová teplota je minimálně 450 °C, dochází k ohřevu na 1100 až 1200 °C a válcování. Za tepla válcovaný pás je ohříván na 1070 až 1200 °C s následným ochlazením na 900 až 980 °C, tato teplota se zachová a následně proběhne rychlé ochlazení na 800 až 950 °C rychlostí 20 až 50 °C/s vodou o 35 až 65 °C. Za studena válcovaný pás je kontinuálně žíhán rychlostí 15 až 60 °C/s na 750 až 800 °C, poté je pás odhličen a nitridován při 750 až 850 °C v hydrodusíkové atmosféře s obsahem čpavku.
- (74) A. Holas & partner Patentová a známková kancelář, Ing. Mgr. Hana Holasová, Křížová 4/105, Brno, 60300

- (51) **C21D 8/12** (2006.01)  
**C21D 9/46** (2006.01)  
**C22C 38/14** (2006.01)  
(21) **2012-29**  
(71) Open Joint Stock Company Novolipetsk Steel, 398040 Lipetsk, RU

- (72) Larin Yuriy Ivanovich, 398046 Lipetsk, RU  
Poliakov Mikhail Yurievich, 398050 Lipetsk, RU  
Dukhnov Anatoly Georgievich, 398046 Lipetsk, RU  
(54) **Způsob výroby za studena válcované anizotropní elektrotechnické oceli s nízkou specifickou magnetickou ztrátou pro změnu magnetizace**

- (22) 27.07.2010  
(32) 03.08.2009  
(31) 2009129759  
(33) RU  
(86) PCT/PCT/RU2010/000413  
(87) WO 2011/016757  
(57) Tento vynález se vztahuje k metalurgii železa. Pro výrobu za studena válcované anizotropní oceli s nízkými magnetickými ztrátami  $P_{1,7/50} \leq 1,0$  W/kg a vysokou indukci  $B_{800} \geq 1,90$  T je ocel tavena s následujícím složením: křemík 2,5 až 3,5 % hmotn., dusík 0,004 až 0,013 % hmotn., 0,010 až 0,040 % hmotn. v kyselině rozpustný hliník; lita do plátů, následně probíhá válcování za tepla, žíhání pásu, válcování za studena, kontinuální odhličovací žíhání za studena válcovaného pásu a nitridace, vysokoteplotní žíhání. Pláty o 220 až 270 mm jsou umístěny do ohřívací pece, povrchová teplota je minimálně 450 °C, dochází k ohřevu na 1100 až 1200 °C a válcování. Za studena válcovaný pás je kontinuálně žíhán rychlostí 20 až 50 °C/s až do 750-800 °C, odhličen při 790 až 840 °C v atmosféře s poměrem  $P_{H2}/P_{H20}$  1,9 až 2,5, ohříván na maximálně 870 °C a chlazen po dobu 10 až 30 s v atmosféře s poměrem  $P_{H2}/P_{H20}$  1,9 až 20, nitridován při 780 až 850 °C v atmosféře s poměrem  $P_{H2}/P_{H20}$  15 až 200, ohříván na maximálně 1050 °C a chlazen po dobu 15 až 30 s v atmosféře s poměrem  $P_{H2}/P_{H20}$  5 až 500.
- (74) A. Holas & partner Patentová a známková kancelář, Ing. Mgr. Hana Holasová, Křížová 4/105, Brno, 60300

- (51) **C21D 8/12** (2006.01)  
**C21D 1/09** (2006.01)  
(21) **2012-30**  
(71) Open Joint Stock Company Novolipetsk Steel, 398040 Lipetsk, RU

- (72) Larin Yuriy Ivanovich, 398046 Lipetsk, RU  
Poliakov Mikhail Yurievich, 398050 Lipetsk, RU  
Polyakov Vladimir Nikolaevich, 398046 Lipetsk, RU  
Shishov Alexy Yurievich, 398036 Lipetsk, RU  
Krysanov Sergey Andreevich, 398 002 Lipetsk, RU  
Chernenilov Boris Mikhailovich, 398059 Lipetsk, RU  
(54) **Způsob výroby anizotropního elektrotechnického plechu**  
(22) 27.07.2010  
(32) 03.08.2009  
(31) 2009129819  
(33) RU  
(86) PCT/PCT/RU2010/000414  
(87) WO 2011/016758  
(57) Způsob výroby anizotropního elektrotechnického plechu zahrnuje výrobu oceli, kontinuální liti, válcování za tepla, válcování za studena, odhličovací žíhání, odmašťování, nanášení ochranné vrstvy, žíhání při vysoké teplotě, pokrývání elektrické izolace, tepelné žíhání a elektromagnetickou expozicí povrchu pásu, která je prováděna při nastavitelném napnutí, generujícím 5 až 80 N/mm<sup>2</sup> vnitřní prnutí v oceli a kontinuální multi-režimové laserové záření s nekruhovým průřezem se používá pro danou elektromagnetickou expozici při 0,015 až 0,050 J/mm P/V což je poměr: radiční výkon vůči rychlosti skenování, zde tedy poměr délky a šířky průřezu nekruhového paprsku je 0,005 až 0,075, kde napětí pásu při expozici laseru bude určeno následovně:  $F = k \cdot Bd/(P/V)^{1/2}$ , kde F- je externí aplikovaná síla v kN, B a d - šířka pásu respektive jeho tloušťka v mm, k - koeficient proporcionality se rovná 0,002-0,010 v závislosti na chemickém obsahu a mechanických vlastnostech oceli, která má být ošetřena.
- (74) A. Holas & partner Patentová a známková kancelář, Ing. Mgr. Hana Holasová, Křížová 4/105, Brno, 60300

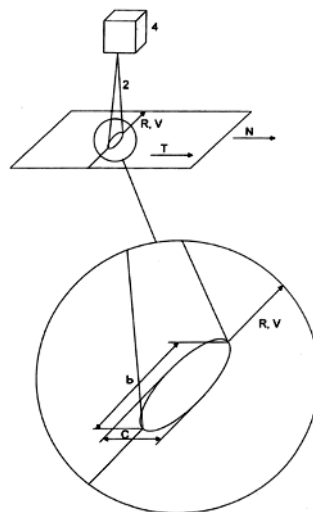

- (51) **E04F 15/10** (2006.01)  
**E04F 15/02** (2006.01)  
(21) **2010-658**  
(71) Fatra, a.s., Napajedla, CZ  
(72) Holoubek Tomáš Ing., Napajedla, CZ  
(54) **Vícevrstvá podlahová krytina**  
(22) 03.09.2010  
(57) Vícevrstvá podlahová krytina, zejména ve formě dílců, má pro zajištění vysoké odolnosti proti vlhkosti nosnou středovou vrstvu tvořenou WPC extrudátem, jehož polymerní matrici představuje termoplast, zejména ze skupiny zahrnující PE, HDPE, PP, PVC, ABS. Nášlapná vrstva podlahového dílce je tvořena pružnou plastovou podlahovou krytinou a zvukově izolační spodní vrstvu dílce zajišťuje nalepená nebo nalaminovaná vrstva korku nebo lehčeného polymeru. Podlahové dílce jsou opatřeny podlahovým zámkovým systémem, který zajišťuje snadnou a rychlou pokládku především v interiérech.



- (51) **E05B 15/08** (2006.01)  
**E05B 21/06** (2006.01)  
**E05B 29/00** (2006.01)  
**E05B 31/00** (2006.01)

(21) **2010-879**

(71) Tokoz a.s., Žďár nad Sázavou 2, CZ  
(72) Dvořák Luboš, Radošín nad Oslavou, CZ

(54) **Regulátor válcového zámku**

(22) 30.11.2010

(57) U regulátoru válcového zámku, určeného jako zařízení pro zamezení otočení kotoučů, zejména stavítek, ve válcovém zámku s otočným klíčem před jeho úplným zasunutím do válcového zámku, obsahujícího zejména regulační válec (20) s průchozím otvorem (25) pro zasunutí dřík obsahujícího otočného klíče, s alespoň jedním příčným otvorem (26), křížujícím průchozí otvor (25) a obsahujícím alespoň jednu soustavu po jedné zajišťovací kuličce (22) a po jedné předřizovací kuličce (23), rozeprnými ro zpěrnou pružinou (24), a s objímkou (21), spolupracující s dalšími prvky válcového zámku, je objímka (21) provedena jako plochý kotouč s vnějším tvarovým výstupkem (38) a s kruhovým otvorem (35), ve kterém je alespoň jedno půlkruhovitě zahlužení (36, 37) pro vstup příslušné zajišťovací kuličky (22), přičemž regulační válec (20) je na části své délky opatřen válcovým osazením (27), na němž jsou vzájemně protilehle uspořádány půlkulovité výstupky (28, 29), a rozměry uvedených prvků jsou vzájemně uzpůsobeny pro umožnění montáže objímky (21) na válcové osazení (27) regulačního válce (20) a zajištění objímky (21) mezi půlkulovitými výstupky (28, 29) a zbývající válcovitou částí (30) regulačního válce (20).

(74) KANIA, SEDLÁK, SMOLA Patentová a známková kancelář, Ing. Zdeněk Sedlák, Mendlovo nám. 1a, Brno, 60300

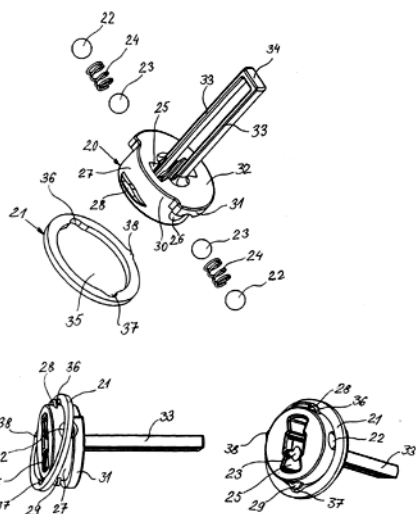

- (51) **E05B 25/00** (2006.01)  
**E05B 21/06** (2006.01)  
**E05B 29/00** (2006.01)

(21) **2010-843**

(71) TOKOZ a.s., Žďár nad Sázavou 2, CZ  
(72) Dvořák Luboš, Radošín nad Oslavou, CZ  
Pivnička Milan, Žďár nad Sázavou, CZ

(54) **Válcový zámek s otočným klíčem**

(22) 16.11.2010

(57) U válcového zámku s otočným klíčem, obsahujícího základní těleso (1) s válcovým otvorem (2), v němž je osově uspořádána soustava kruhovitých destiček, tvořících alespoň stavítka (4), která jsou zajištěna proti samovolnému pootočení, upravena pro styk s dřikem otočného klíče, s alespoň jedním závorníkem (29) a s vodícími prvky pro srovnání stavítek (4) do polohy pro vyjmutí otočného klíče, je ve válcovém otvoru (2) osově uspořádána soustava distančních vložek (3), v nichž jsou jednotlivě volně otočně zcela uložena alespoň stavítka (4), a distanční vložky (3) jsou upraveny pro styk s alespoň jedním závorníkem (29), s prvky pro zajištění stavítek (4) proti samovolnému pootočení a s prvky pro jejich srovnání

do polohy pro vyjmutí otočného klíče a pro průchod jeho dříku, a na poslední distanční vložku (3) navazuje koncový prvek (35).

(74) Ing. Zdeněk Sedlák, Mendlovo nám. 1a, Brno, 60300

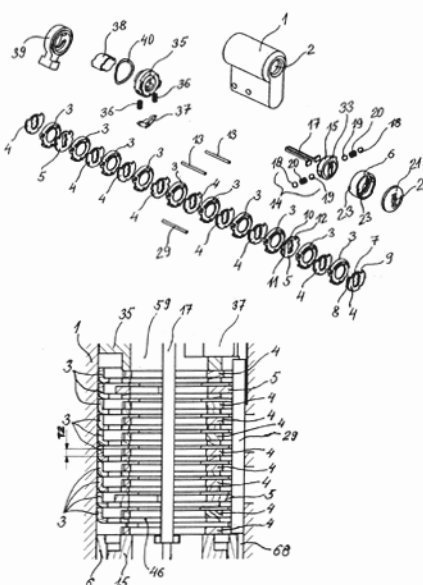

(51) **F01D 25/32** (2006.01)

(21) **2012-90**

(71) KABUSHIKI KAISHA TOSHIBA, Tokyo 1058001, JP  
Sakai Norio, Tokyo, JP  
(72) Shibukawa Naoki, Tokyo 1058001, JP  
Ikeda Hiroshi, Tokyo 1058001, JP  
Udagawa Ryozi, Tokyo 1058001, JP

(54) **Parní turbína**

(22) 25.06.2010

(32) 14.07.2009

(31) 2009-166076

(33) JP

(86) PCT/PCT/JP2010/004229

(87) WO 2011/007506

(57) Parní turbína obsahuje oběžnou lopatku (1) s koncovou deskou vytvořenou na hlavě oběžné lopatky (1). Na té straně koncové desky, která směřuje k oběžné lopatce (1), je vytvořena naváděcí drážka (4). Na oběžné lopatce (1) jsou vytvořeny záchytné drážky (2), přičemž naváděcí drážka (4) se nachází nad záchytnými drážkami (2). Naváděcí drážka (4) ústí do výstupního otvoru (5) vytvořeného v koncové desce (3). Vlhkost zachycená na oběžné lopatce (1) se záchytnými drážkami (2) a naváděcí drážkou (4) vede do výstupního otvoru (5), odkud vylétuje do sběrné komory (7). V takové konfiguraci lze přes výstupní otvor odstraňovat vlhkost zachytávající se na oběžné lopatce (1).

(74) Rott, Růžička & Guttman Patentové, známkové a advokátní kanceláře, JUDr. Ing. Miloslav Hainz, Vinohradská 37, Praha 2, 12000

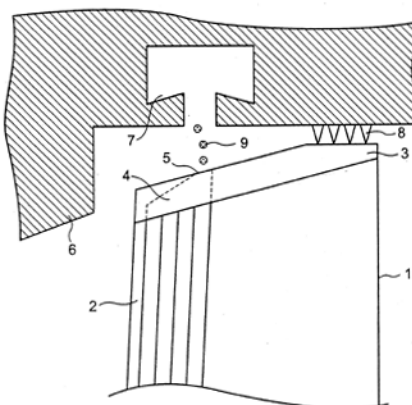

- (51) **F16J 15/00** (2006.01)  
**F02C 7/28** (2006.01)  
**B21D 51/46** (2006.01)
- (21) **2011-488**
- (71) General Electric Company, Schenectady, NY 12345, NY, US
- (72) Nikolín Przemysław Krzysztof, Alton, Hampshire GU34 2QE, GB
- Eyers William Keith Albert, Alton, Hampshire GU34 2QE, GB
- (54) **Zarážka těsnění**
- (22) 09.08.2011
- (32) 24.08.2010
- (31) 12/862,732
- (33) US
- (57) Je popsáno zařízení zarážky (100) těsnění a pouzdra těsnění. V jednom provedení tento vynález zajišťuje zarážku (100) těsnění, obsahující: tělo (110), mající: první povrch (112); a druhý povrch (114) oddělený od prvního povrchu (112) a podstatně rovnoběžný s prvním povrchem (112); otvor (120), procházející z prvního povrchu (112) na druhý povrch (114); alespoň jeden sloup (150), procházející v ostrém úhlu z prvního povrchu (112); a alespoň jedno zadržovací zařízení (130), mající: vzpřímenou část (132) s alespoň jedním čelem (144); a vyčnívající část (136) procházející ven z těla (110) za alespoň jedno čelo (144) vzpřímené části, přičemž alespoň jeden sloup (150) a alespoň jedno zadržovací zařízení (130) procházejí štěrbinou ve člene, takže vyčnívající část (136) upevňuje zarážku (100) těsnění proti člene.
- (74) Společná advokátní kancelář Všečka Zelený Švorčík Kalenský a partneři, JUDr. Otakar Švorčík, Hálkova 2, Praha 2, 12000

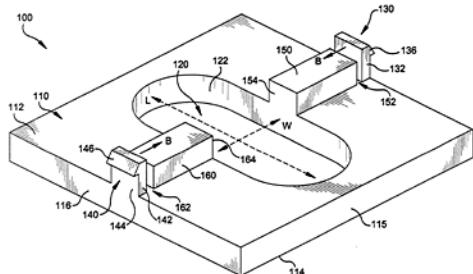

- (51) **G06Q 90/00** (2006.01)  
**G06F 21/00** (2006.01)  
**H04L 12/56** (2006.01)
- (21) **2010-661**
- (71) Cuc Antonín Ing., Praha 10, CZ
- (72) Cuc Antonín Ing., Praha 10, CZ
- (54) **Zařízení k získávání a znovuužití postačujících statistických a expertních informací k strategickému rozhodování s podporou počítače**
- (22) 03.09.2010
- (57) Zařízení pro získávání postačujících statistických informací zahrnuje množinu počítačů (8) poskytovatelů služeb v řízeném systému (10) a alespoň jeden počítač (13) uživatele určený pro podporu strategického rozhodování situací prováděných v bloku (14) v rámci řídicího systému (16). Počítače (8) jsou napojeny na síť, ve které je zapojen alespoň jeden server (6) poskytovatele síťových služeb, který zahrnuje blok (7) komunikace s počítači (8) poskytovatelů služeb klientům v obslužných místech (2, 3, 4), tak i blok (12) komunikace s počítači (13) uživatele přes blok ochrany dat (11). Počítače řízené o systémem (10) poskytovatelů služeb i počítače uživatelů řídicího systému (16) jsou se serverem (6) propojeny přes síť internet (17). Mezi serverem (6) poskytovatele sítě a počítači poskytovatelů služeb a počítači uživatelů řídicího systému je blok zabezpečení ochrany dat (11).

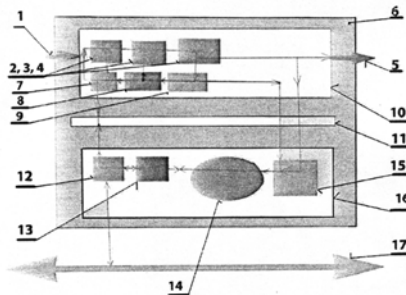

- (51) **G01N 33/48** (2006.01)  
**G01N 33/52** (2006.01)  
**G01N 33/68** (2006.01)  
**C07K 1/00** (2006.01)  
**H01J 49/02** (2006.01)
- (21) **2010-929**
- (71) Mikrobiologický ústav AV ČR, v.v.i., Praha 4, CZ
- (72) Volný Michael Ph.D., Praha 4, CZ  
Novák Petr Ph.D., Dolní Břežany, CZ  
Havlíček Vladimír Doc. Dr. Ing., Praha 4, CZ  
Pompach Petr Ph.D., Mratín, CZ
- (54) **Způsob modifikace povrchu pro prekoncentraci fosforylovaných peptidů pro desorpčně-ionizační techniky hmotnostní spektrometrie**
- (22) 14.12.2010
- (57) Podstatou vynálezu je způsob provedení modifikace pevných substrátů pro účinnou povrchovou prekoncentraci fosfopeptidů ze složitých peptidických směsí před detekci založenou na desorpčně-ionizační hmotnostní spektrometrii. Předmětem ochrany je způsob modifikace povrchů používaných jako substráty pro desorpčně-ionizační hmotnostní spektrometrii. Metodou je založena na elektronebulizaci (elektrosprejování) roztoku organokovových sloučenin prvků skupiny 4B a to zirkonia, hafnia a titanu. Vzniklý nabitý elektrosprej je vysušen v reálném čase průchodem vyhřívaným prostorem a dopadá na povrch, na který se pevně naváže ve formě oxidu. Takto modifikovaný povrch potom může být použit pro prekoncentraci fosfopeptidů z peptidových směsí s následnou analýzou desorpčně-ionizační hmotnostní spektrometrii.
- (74) Středisko společných činností AV ČR, v.v.i., Patentové a licenční služby, Národní 1009/3, Praha 1, 11000

- (51) **G08G 1/09** (2006.01)  
**G09F 9/30** (2006.01)  
**G09F 7/00** (2006.01)  
**G06K 9/00** (2006.01)  
**G09F 9/46** (2006.01)  
**G09F 15/00** (2006.01)  
**G09F 19/22** (2006.01)
- (21) **2011-136**
- (71) Pešl Jiří, Hradec Králové, CZ
- (72) Pešl Jiří, Hradec Králové, CZ
- (54) **Informační systém**
- (22) 16.03.2011
- (57) Informační systém, zejména informační systém obsahující dopravní, informativní nebo orientační značku (3), která obsahuje obrazové sdělení (8), které je národně specifické, nebo slovní sdělení (7), které je provedeno v jazykové verzi místa, ve kterém je dopravní, informativní nebo orientační značka (3) umístěna, který dále obsahuje na dopravní, informativní nebo orientační značce (3) umístěný vizuálně čitelný informační kód (1) a uživatelský dekodovací informační prostředek (2).
- (74) Ing. Milan Škoda, Nahořanská 308, Nové Město nad Metují, 54901

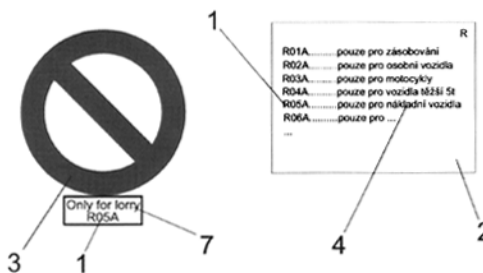

- (51) **H04M 1/02** (2006.01)  
**H04B 1/38** (2006.01)  
**H04W 88/02** (2009.01)

(21) **2010-665**

(71) Kranz Vladimír Ing., Praha 4, CZ

(72) Kranz Vladimír Ing., Praha 4, CZ

(54) **Zařízení pro mobilní telefony**

(22) 06.09.2010

- (57) Zařízení pro mobilní telefony je tvořené mobilním telefonem (1) umístěným na náramku (3) připevněném na zápěstí (26). Sluchátko (23) je upevněné na spodní části náramku tak, aby přiložením zápěstí (26) k uchu (33) bylo možné umístit sluchátko (23) na ucho (33) pro akustický odposlech probíhajícího telefonního hovoru, přičemž zvuk se snímá pomocí mikrofonu. Mikrofon (21) je pro lepší snímání zvuku umístěn na spodní části náramku (3). Sluchátko (23) je upevněné na držák (29). Sluchátko (23) je připojené pomocí flexibilního kablíku (22). Flexibilní kablík (22) je tvořen spirálovou točenou šňůrou. Zařízení obsahuje naviják (37) umístěný na náramku (3). Sluchátko (23) je připojené jednosměrným radiofrekvenčním spojem (35). Zařízení pro mobilní telefony obsahuje baterie (5) výměnné za provozu mobilního telefonu (1).

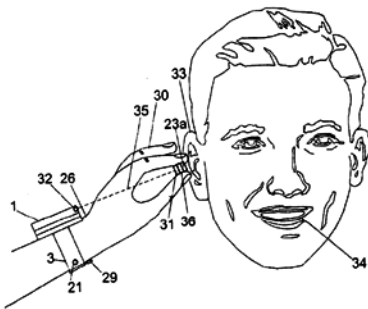

## Zveřejněné přihlášky vynálezů - přehled podle třídících znaků

Tato kapitola obsahuje zveřejněné přihlášky vynálezů uspořádané podle třídících znaků mezinárodního patentové třídění, nacházejících se na druhém až x-tém místě zařídění přihlášky vynálezu. Přihlášky vynálezu uspořádané podle třídících znaků na 1. pozici zařídění jsou uvedeny v předchozí části.

<i>A 01 N 43/54</i>	(2006.01)	2010-670
<i>A 01 N 43/90</i>	(2006.01)	2010-670
<i>A 01 N 59/14</i>	(2006.01)	2010-669
<i>A 01 N 59/16</i>	(2006.01)	2010-669
<i>A 01 N 59/26</i>	(2006.01)	2010-669
<i>A 23 P 1/02</i>	(2006.01)	2010-563
<i>A 61 K 31/4045</i>	(2006.01)	2010-836
		2010-837
<i>A 61 P 13/00</i>	(2006.01)	2010-836
		2010-837
<i>A 61 P 13/02</i>	(2006.01)	2010-836
		2010-837
<i>A 61 P 13/08</i>	(2006.01)	2010-836
		2010-837
<i>B 09 B 3/00</i>	(2006.01)	2010-669
<i>B 21 D 51/46</i>	(2006.01)	2011-488
<i>B 65 D 81/34</i>	(2006.01)	2010-563
<i>C 05 F 5/00</i>	(2006.01)	2010-669
<i>C 07 D 209/04</i>	(2006.01)	2010-836
		2010-837
<i>C 07 K 1/00</i>	(2006.01)	2010-929
<i>C 10 B 1/00</i>	(2006.01)	2012-116
<i>C 10 B 47/02</i>	(2006.01)	2012-116
<i>C 10 B 47/06</i>	(2006.01)	2012-116
<i>C 10 B 49/02</i>	(2006.01)	2012-116
<i>C 10 B 53/07</i>	(2006.01)	2012-116
<i>C 10 J 3/16</i>	(2006.01)	2010-653
<i>C 21 D 1/09</i>	(2006.01)	2012-30
<i>C 21 D 9/46</i>	(2006.01)	2012-28
		2012-29
<i>C 22 C 38/14</i>	(2006.01)	2012-28
		2012-29
<i>E 04 F 15/02</i>	(2006.01)	2010-658
<i>E 05 B 21/06</i>	(2006.01)	2010-843
		2010-879
<i>E 05 B 29/00</i>	(2006.01)	2010-843
		2010-879
<i>E 05 B 31/00</i>	(2006.01)	2010-879
<i>F 02 C 7/28</i>	(2006.01)	2011-488
<i>G 01 N 33/52</i>	(2006.01)	2010-929
<i>G 01 N 33/68</i>	(2006.01)	2010-929
<i>G 06 F 21/00</i>	(2006.01)	2010-661
<i>G 06 K 9/00</i>	(2006.01)	2011-136
<i>G 09 F 15/00</i>	(2006.01)	2011-136
<i>G 09 F 19/22</i>	(2006.01)	2011-136
<i>G 09 F 7/00</i>	(2006.01)	2011-136
<i>G 09 F 9/30</i>	(2006.01)	2011-136
<i>G 09 F 9/46</i>	(2006.01)	2011-136
<i>H 01 J 49/02</i>	(2006.01)	2010-929
<i>H 04 B 1/38</i>	(2006.01)	2010-665
<i>H 04 L 12/56</i>	(2006.01)	2010-661
<i>H 04 W 88/02</i>	(2009.01)	2010-665

### Seznam přihlašovatelů zveřejněných přihlášek vynálezů

(71)	(21)	(51)	(71)	(21)	(51)
Cuc Antonín Ing., Praha 10, CZ	2010-661	<b>G 06 Q 90/00</b>	(2006.01)		
Česká zemědělská univerzita v Praze, Praha 6, CZ	2010-669	<b>A 01 N 59/20</b>	(2006.01)		
Česká zemědělská univerzita v Praze Katedra lesní těžby, Praha 6 - Suchdol, CZ	2010-664	<b>B 65 G 67/12</b>	(2006.01)		
Dočkal Miroslav, Horní Suchá, CZ	2012-116	<b>C 08 J 11/12</b>	(2006.01)		
Fatra, a.s., Napajedla, CZ	2010-658	<b>E 04 F 15/10</b>	(2006.01)		
General Electric Company, Schenectady, NY 12345, NY, US	2011-488	<b>F 16 J 15/00</b>	(2006.01)		
KABUSHIKI KAISHA TOSHIBA, Tokyo 1058001, JP	2012-90	<b>F 01 D 25/32</b>	(2006.01)		
Kranz Vladimír Ing., Praha 4, CZ	2010-665	<b>H 04 M 1/02</b>	(2006.01)		
Kreidl František, Praha 4, CZ	2010-668	<b>B 60 C 23/00</b>	(2006.01)		
MEDMORAVIA s. r. o., Brno, CZ	2010-659	<b>A 01 K 47/00</b>	(2006.01)		
Mikrobiologický ústav AV ČR, v.v.i., Praha 4, CZ	2010-929	<b>G 01 N 33/48</b>	(2006.01)		
Open Joint Stock Company Novolipetsk Steel, 398040 Lipetsk, RU	2012-28	<b>C 21 D 8/12</b>	(2006.01)		
Open Joint Stock Company Novolipetsk Steel, 398040 Lipetsk, RU	2012-29	<b>C 21 D 8/12</b>	(2006.01)		
Open Joint Stock Company Novolipetsk Steel, 398040 Lipetsk, RU	2012-30	<b>C 21 D 8/12</b>	(2006.01)		
Pešl Jiří, Hradec Králové, CZ	2011-136	<b>G 08 G 1/09</b>	(2006.01)		
Tokoz a.s., Žďár nad Sázavou 2, CZ	2010-879	<b>E 05 B 15/08</b>	(2006.01)		
TOKOZ a.s., Žďár nad Sázavou 2, CZ	2010-843	<b>E 05 B 25/00</b>	(2006.01)		
TRANSROLL - CZ, s. r. o., Praha 11 - Chodov, CZ	2010-614	<b>C 21 D 8/10</b>	(2006.01)		
Univerzita Palackého v Olomouci, Olomouc, CZ	2010-670	<b>C 07 D 473/34</b>	(2006.01)		
VELTA PLUS EU, s.r.o., Karlovy Vary, CZ	2010-563	<b>A 23 F 3/06</b>	(2006.01)		
Výzkumný ústav anorganické chemie, a. s., Ústí nad Labem, CZ	2010-653	<b>C 01 B 3/36</b>	(2006.01)		
Zentiva, k.s., Praha 10 - Dolní Měcholupy, CZ	2010-836	<b>C 07 D 209/08</b>	(2006.01)		
Zentiva, k.s., Praha 10 - Dolní Měcholupy, CZ	2010-837	<b>C 07 D 209/08</b>	(2006.01)		

## FG4A

## Udělené patenty - přehled podle čísel patentů

V období uzávěrky tohoto čísla Věstníku udělil Úřad průmyslového vlastnictví tyto patenty.

303046	<i>C 07 F 5/05</i>	(2006.01)
303047	<i>B 41 F 31/26</i>	(2006.01)
303048	<i>F 01 B 13/02</i>	(2006.01)
303049	<i>E 01 F 5/00</i>	(2006.01)
303050	<i>B 30 B 15/16</i>	(2006.01)
303051	<i>A 01 B 73/04</i>	(2006.01)
303052	<i>C 07 C 311/16</i>	(2006.01)
303053	<i>A 01 N 59/20</i>	(2006.01)
303054	<i>C 07 D 473/34</i>	(2006.01)
303055	<i>G 08 G 1/09</i>	(2006.01)
303056	<i>G 01 N 33/48</i>	(2006.01)
303057	<i>C 09 B 67/14</i>	(2006.01)
303058	<i>B 82 B 3/00</i>	(2006.01)
303059	<i>B 60 R 21/34</i>	(2011.01)
303060	<i>C 07 D 209/08</i>	(2006.01)
303061	<i>C 07 D 209/08</i>	(2006.01)
303062	<i>E 05 B 25/00</i>	(2006.01)
303063	<i>E 05 B 15/08</i>	(2006.01)

FG4A

Udělené patenty - přehled podle MPT

(51) <b>A01B 73/04</b> (2006.01)	(51) <b>B82B 3/00</b> (2006.01)
(11) 303051	(11) <b>G02B 5/00</b> (2006.01)
(40) 12.10.2011	(40) <b>G02B 1/00</b> (2006.01)
(21) <b>2010-208</b>	(21) <b>B82Y 30/00</b> (2011.01)
(73) FARMET a.s., Česká Skalice, CZ	(21) <b>B82Y 40/00</b> (2011.01)
(72) Nýč Michal Ing., Červený Kostelec, CZ	(11) 303058
(54) <b>Zařízení pro sklápění</b>	(40) 13.04.2011
(22) 19.03.2010	(21) <b>2009-656</b>
(74) Ing. Milan Škoda, Nahořanská 308, Nové Město nad Metují, 54901	(73) Vysoká škola chemicko - technologická v Praze, Praha 6, CZ
(51) <b>A01N 59/20</b> (2006.01)	(72) Lyutakov Oleksiy Mgr., Praha 4, CZ
(51) <b>A01N 59/26</b> (2006.01)	Hüttel Ivan Doc. Ing. DrSc., Praha 4, CZ
(51) <b>A01N 59/14</b> (2006.01)	(54) <b>Způsob tvarování polymerních nanostruktur</b>
(51) <b>A01N 59/16</b> (2006.01)	(22) 06.10.2009
(51) <b>C05F 5/00</b> (2006.01)	(74) Ing. Květoslava Kubičková, Doubravčická 2201, Praha 10, 10000
(51) <b>B09B 3/00</b> (2006.01)	(51) <b>C07C 311/16</b> (2006.01)
(11) 303053	(51) <b>C07C 311/29</b> (2006.01)
(40) 14.03.2012	(51) <b>C07D 317/46</b> (2006.01)
(21) <b>2010-669</b>	(51) <b>A61K 31/36</b> (2006.01)
(73) Česká zemědělská univerzita v Praze, Praha 6, CZ	(51) <b>A61K 31/352</b> (2006.01)
Výzkumný ústav Silva Taroucy pro krajinu a okrasné zahradnictví, v. v. i., Průhonice, CZ	(51) <b>A61P 31/18</b> (2006.01)
(72) Habart Jan Ing. Ph.D., Dobruška, CZ	(11) 303052
Trustoš Pavel Prof. Ing. CSc., Praha 4, CZ	(40) 12.06.2002
Balik Jiří Prof. Ing. CSc., Praha 6 - Suchbátka, CZ	(21) <b>2001-4431</b>
Kaplan Lukáš Ing., Ústí nad Labem, CZ	(73) VERTEX PHARMACEUTICALS INCORPORATED, Cambridge, MA, US
Kulhánek Martin Ing. Ph.D., Žebrák, CZ	(72) Hale Michael Robin, Bedford, MA, US
Švehla Pavel Ing. Ph.D., Praha 4 - Krč, CZ	Tung Roger, Beverly, MA, US
Dubský Martin Ing., Průhonice, CZ	Price Stephen, Stoke Mandeville, GB
(54) <b>Způsob výroby pěstebního substrátu z fermentačního zbytku</b>	Wilkes Robin David, Didcot, GB
(22) 07.09.2010	Schairer Wayne Carl, Westborough, MA, US
(74) RNDr. Kateřina Hartvichová, Na Bělidle 3, Praha 5, 15000	Jarvis Ashley Nicholas, Osney, GB
(51) <b>B30B 15/16</b> (2006.01)	Spaltenstein Andrew, Raleigh, NC, US
(11) 303050	Furfine Eric Steven, Durham, NC, US
(40) 13.02.2008	Samano Vicente, Chapel Hill, NC, US
(21) <b>2006-469</b>	Kaldor Istvan, Durham, NC, US
(73) Pitřík Václav Ing., Zlín, CZ	Miller John Franklin, Durham, NC, US
(72) Pitřík Václav Ing., Zlín, CZ	Brieger Michael Stephen, Raleigh, NC, US
(54) <b>Zařízení pro ovládání hydraulického lisu</b>	(54) <b>Sulfonamidová sloučenina, farmaceutická kompozice obsahující tuto sloučeninu a použití této sloučeniny pro přípravu léčiva</b>
(22) 19.07.2006	(32) 11.06.1999, 17.03.2000
(74) UTB ve Zlíně, Univerzitní institut, Ing. Dana Kreizlová, nám. T.G. Masaryka 5555, Zlín, 76001	(31) 60/139070, 60/190211
(51) <b>B41F 31/26</b> (2006.01)	(33) US, US
(51) <b>B41F 31/14</b> (2006.01)	(86) PCT/US2000/015781
(11) 303047	(87) WO 2000/076961
(40) 15.11.2006	(22) 08.06.2000
(21) <b>2005-166</b>	(74) Ing. Eduard Hakr, Přístavní 24, Praha 7, 17000
(73) KBA-Grafitec s.r.o., Dobruška, CZ	(51) <b>C07D 209/08</b> (2006.01)
(72) Sychrovský Milan, Dobruška, CZ	(51) <b>C07D 209/04</b> (2006.01)
Hejzlár Pavel, Dobruška, CZ	(51) <b>A61K 31/4045</b> (2006.01)
(54) <b>Navalovací válec</b>	(51) <b>A61P 13/00</b> (2006.01)
(22) 15.03.2005	(51) <b>A61P 13/08</b> (2006.01)
(74) Ing. Milan Škoda, Nahořanská 308, Nové Město nad Metují, 54901	(51) <b>A61P 13/02</b> (2006.01)
(51) <b>B60R 21/34</b> (2011.01)	(11) 303060
(51) <b>B60R 21/0134</b> (2006.01)	(40) 14.03.2012
(51) <b>B60R 21/23</b> (2006.01)	(21) <b>2010-836</b>
(11) 303059	(73) Zentiva, k.s., Praha 10 - Dolní Měcholupy, CZ
(40) 21.09.2011	(72) Vlasáková Růžena, Pečky, CZ
(21) <b>2010-686</b>	Hájíček Josef, Nehvizdy, CZ
(73) Centrum dopravního výzkumu, v.v.i., Brno, CZ	Slavíková Markéta, Libčice nad Vltavou, CZ
(72) Friě Jindřich Ing. Ph.D., Sokolnice, CZ	(54) <b>Způsob výroby (-)-1-(3-hydroxypropyl)-5-[(2R)-2-({2,2,2-trifluoroethoxy}fenoxyethyl)amino]propyl]-2,3-dihydro-1H-indol-7-karboxamidu</b>
Teichmann Dušan Ing. Ph.D., Klimkovice, CZ	(22) 12.11.2010
(54) <b>Externí airbag pro nákladní vozidla a autobusy</b>	(74) Rott, Růžička & Guttman Patentové, známkové a advokátní kanceláře, Ing. Jana Fuchsová, Vinohradská 37, Praha 2, 12000
(22) 14.09.2010	
(74) Ing. Jiří Malůšek, Mendlovo nám. 1a, Brno, 60300	

(51)	<b>C07D 209/08</b>	(2006.01)	(51)	<b>E01F 5/00</b>	(2006.01)
	<b>C07D 209/04</b>	(2006.01)	(11)	303049	
	<b>A61K 31/4045</b>	(2006.01)	(40)	27.10.2010	
	<b>A61P 13/00</b>	(2006.01)	(21)	<b>2009-242</b>	
	<b>A61P 13/08</b>	(2006.01)	(73)	České vysoké učení technické v Praze FAKULTA	
	<b>A61P 13/02</b>	(2006.01)		DOPRAVNÍ, Praha 6 - Dejvice, CZ	
(11)	303061		(72)	Mičunek Tomáš Ing., Všeradice, CZ	
(40)	14.03.2012		(54)	<b>Samostatný sjezd s integrovanou deformační zónou</b>	
(21)	<b>2010-837</b>		(22)	17.04.2009	
(73)	Zentiva, k.s., Praha 10 - Dolní Měcholupy, CZ		(74)	Mgr. Irena Langrová, Skrétova 48, Plzeň, 30100	
(72)	Vlasáková Růžena, Pečky, CZ				
	Hájiček Josef, Nehvizdy, CZ		(51)	<b>E05B 15/08</b>	(2006.01)
	Slavíková Markéta, Libčice nad Vltavou, CZ			<b>E05B 21/06</b>	(2006.01)
(54)	<b>Způsob výroby (-)-1-(3-hydroxypropyl)-5-[(2R)-2- ({2,2,2-trifluoroethoxy)fenoxyethyl}amino)propyl]-2,3- dihydro-1H-indol-7-karboxamidu</b>			<b>E05B 29/00</b>	(2006.01)
(22)	12.11.2010			<b>E05B 31/00</b>	(2006.01)
(74)	Rott, Růžička & Guttman Patentové, známkové a advokátní kanceláře, Ing. Jana Fuchsová, Vinohradská 37, Praha 2, 12000		(11)	303063	
			(40)	14.03.2012	
			(21)	<b>2010-879</b>	
			(73)	Tokoz a.s., Žďár nad Sázavou 2, CZ	
			(72)	Dvořák Luboš, Radostín nad Oslavou, CZ	
			(54)	<b>Regulátor válcového zámku</b>	
			(22)	30.11.2010	
			(74)	KANIA, SEDLÁK, SMOLA Patentová a známková kancelář, Ing. Zdeněk Sedlák, Mendlovo nám. 1a, Brno, 60300	
(51)	<b>C07D 473/34</b>	(2006.01)	(51)	<b>E05B 25/00</b>	(2006.01)
	<b>A01N 43/90</b>	(2006.01)		<b>E05B 21/06</b>	(2006.01)
	<b>A01N 43/54</b>	(2006.01)		<b>E05B 29/00</b>	(2006.01)
(11)	303054		(11)	303062	
(40)	14.03.2012		(40)	14.03.2012	
(21)	<b>2010-670</b>		(21)	<b>2010-843</b>	
(73)	Univerzita Palackého v Olomouci, Olomouc, CZ		(73)	TOKOZ a.s., Žďár nad Sázavou 2, CZ	
(72)	Mik Václav, Odry, CZ		(72)	Dvořák Luboš, Radostín nad Oslavou, CZ	
	Szüčová Lucie, Olomouc, CZ			Pivnička Milan, Žďár nad Sázavou, CZ	
	Doležal Karel, Hlubočky, CZ		(54)	<b>Válcový zámek s otočným klíčem</b>	
	Spíchal Lukáš, Olomouc, CZ		(22)	16.11.2010	
	Galuszka Petr, Olomouc, CZ		(74)	Ing. Zdeněk Sedlák, Mendlovo nám. 1a, Brno, 60300	
	Strnad Miroslav, Olomouc, CZ				
(54)	<b>Použití 6-substituovaných 9-halogenalkyl purinů pro regulaci růstu a vývoje rostlin, rostlinných orgánů a buněk, nové 6-substituované 9-halogenalkyl puriny</b>		(51)	<b>F01B 13/02</b>	(2006.01)
(22)	07.09.2010			<b>F01B 13/04</b>	(2006.01)
(74)	RNDr. Kateřina Hartvichová, Na Bělidle 3, Praha 5, 15000			<b>F01B 13/00</b>	(2006.01)
			(11)	303048	
			(40)	24.09.2008	
			(21)	<b>2007-199</b>	
			(73)	Drobil Jan, Praha, CZ	
			(72)	Drobil Jan, Praha, CZ	
			(54)	<b>Spalovací motor</b>	
			(22)	14.03.2007	
(51)	<b>C07F 5/05</b>	(2006.01)	(51)	<b>G01N 33/48</b>	(2006.01)
	<b>C07F 15/06</b>	(2006.01)		<b>G01N 33/52</b>	(2006.01)
	<b>A61K 31/69</b>	(2006.01)		<b>G01N 33/68</b>	(2006.01)
	<b>A61P 31/18</b>	(2006.01)		<b>C07K 1/00</b>	(2006.01)
(11)	303046			<b>H01J 49/02</b>	(2006.01)
(40)	16.08.2006		(11)	303056	
(21)	<b>2005-27</b>		(40)	14.03.2012	
(73)	Vysoká škola chemicko-technologická, Praha 6, CZ		(21)	<b>2010-929</b>	
	Ústav organické chemie a biochemie AV ČR, Praha 6, CZ		(73)	Mikrobiologický ústav AV ČR, v.v.i., Praha 4, CZ	
	Ústav anorganické chemie AV ČR, Husinec-Řež, CZ		(72)	Volný Michael Ph.D., Praha 4, CZ	
(72)	Král Vladimír Doc. RNDr. CSc., Praha, CZ			Novák Petr Ph.D., Dolní Břežany, CZ	
	Cigler Petr Mgr., České Budějovice, CZ			Havlíček Vladimír Doc. Dr. Ing., Praha 4, CZ	
	Konvalinka Jan Doc. RNDr. CSc., Praha, CZ			Pompach Petr Ph.D., Mraťín, CZ	
	Kožíšek Milan Mgr., Praha, CZ		(54)	<b>Způsob modifikace povrchu pro prekoncentraci fosforylovaných peptidů pro desorpčně-ionizační techniky hmotnostní spektrometrie</b>	
	Prejdová Jana Mgr., Praha, CZ		(22)	14.12.2010	
	Pokorná Jana Ing., Praha, CZ		(74)	Středisko společných činností AV ČR, v.v.i., Patentové a licenční služby, Národní 1009/3, Praha 1, 11000	
	Kräusslich Hans-Georg Prof. Ph.D., Heidelberg, DE				
	Bodem Jochen Ph.D., Heidelberg, DE		(51)	<b>G08G 1/09</b>	(2006.01)
	Grüner Bohumír RNDr. CSc., Praha, CZ			<b>G09F 9/30</b>	(2006.01)
	Plešek Jaromír Doc. RNDr. CSc., Praha, CZ			<b>G09F 7/00</b>	(2006.01)
	Lepšík Martin Mgr., Praha, CZ			<b>G06K 9/00</b>	(2006.01)
(54)	<b>II. Inhibitory HIV proteasy</b>			<b>G09F 9/46</b>	(2006.01)
(22)	14.01.2005			<b>G09F 15/00</b>	(2006.01)
(74)	Ing. Květoslava Kubíčková, Doubravčická 2201, Praha 10, 10000			<b>G09F 19/22</b>	(2006.01)
			(11)	303055	
			(40)	14.03.2012	
(51)	<b>C09B 67/14</b>	(2006.01)			
	<b>C09B 5/62</b>	(2006.01)			
	<b>C07D 311/78</b>	(2006.01)			
	<b>C07D 221/18</b>	(2006.01)			
(11)	303057				
(40)	27.10.2010				
(21)	<b>2009-234</b>				
(73)	Univerzita Pardubice, Pardubice, CZ				
(72)	Dušek Libor Ing. Ph.D., Chrudim 4, CZ				
(54)	<b>Způsob úpravy velikosti částic perylenových pigmentů</b>				
(22)	15.04.2009				
(74)	RNDr. Kateřina Hartvichová, Na Bělidle 3, Praha 5, 15000				



- (21) **2011-136**  
(73) Pešl Jiří, Hradec Králové, CZ  
(72) Pešl Jiří, Hradec Králové, CZ  
(54) **Informační systém**  
(22) 16.03.2011  
(74) Ing. Milan Škoda, Nahořanská 308, Nové Město nad  
Metují, 54901
-

### Seznam majitelů udělených patentů

(73)	(11)	(51)	(73)	(11)	(51)
Centrum dopravního výzkumu, v.v.i., Brno, CZ	303059	<b>B 60 R 21/34</b>	(2011.01)		
Česká zemědělská univerzita v Praze, Praha 6, CZ	303053	<b>A 01 N 59/20</b>	(2006.01)		
České vysoké učení technické v Praze FAKULTA DOPRAVNÍ, Praha 6 - Dejvice, CZ	303049	<b>E 01 F 5/00</b>	(2006.01)		
Drobil Jan, Praha, CZ	303048	<b>F 01 B 13/02</b>	(2006.01)		
FARMET a.s., Česká Skalice, CZ	303051	<b>A 01 B 73/04</b>	(2006.01)		
KBA-Grafitec s.r.o., Dobruška, CZ	303047	<b>B 41 F 31/26</b>	(2006.01)		
Mikrobiologický ústav AV ČR, v.v.i., Praha 4, CZ	303056	<b>G 01 N 33/48</b>	(2006.01)		
Pešl Jiří, Hradec Králové, CZ	303055	<b>G 08 G 1/09</b>	(2006.01)		
Pitřík Václav Ing., Zlín, CZ	303050	<b>B 30 B 15/16</b>	(2006.01)		
Tokoz a.s., Žďár nad Sázavou 2, CZ	303063	<b>E 05 B 15/08</b>	(2006.01)		
TOKOZ a.s., Žďár nad Sázavou 2, CZ	303062	<b>E 05 B 25/00</b>	(2006.01)		
Univerzita Palackého v Olomouci, Olomouc, CZ	303054	<b>C 07 D 473/34</b>	(2006.01)		
Univerzita Pardubice, Pardubice, CZ	303057	<b>C 09 B 67/14</b>	(2006.01)		
Ústav anorganické chemie AV ČR, Husinec-Rež, CZ	303046	<b>C 07 F 5/05</b>	(2006.01)		
Ústav organické chemie a biochemie AV ČR, Praha 6, CZ	303046	<b>C 07 F 5/05</b>	(2006.01)		
VERTEX PHARMACEUTICALS INCORPORATED, Cambridge, MA, US	303052	<b>C 07 C 311/16</b>	(2006.01)		
Vysoká škola chemicko-technologická v Praze, Praha 6, CZ	303058	<b>B 82 B 3/00</b>	(2006.01)		
Vysoká škola chemicko-technologická, Praha 6, CZ	303046	<b>C 07 F 5/05</b>	(2006.01)		
Výzkumný ústav Silva Taroucy pro krajinu a okrasné zahradnictví, v. v. i., Průhonice, CZ	303053	<b>A 01 N 59/20</b>	(2006.01)		
Zentiva, k.s., Praha 10 - Dolní Měcholupy, CZ	303060	<b>C 07 D 209/08</b>	(2006.01)		
Zentiva, k.s., Praha 10 - Dolní Měcholupy, CZ	303061	<b>C 07 D 209/08</b>	(2006.01)		

## Udělené evropské patenty

Evropský patentový úřad udělil následující evropské patenty s účinky pro Českou republiku. Tyto patenty mohou být zrušeny nebo zachovány v pozmeněném znění Evropským patentovým úřadem v řízení o odporu. K tomu, aby nabyl evropský patent účinnosti na území České republiky, je třeba, aby byl Úřadu předložen ve stanovené lhůtě překlad patentového spisu do českého jazyka (§ 35c odst. 2 až 4 zákona č. 527/1990 Sb., v platném znění).

(97) EP 1281375	(47) 29.02.2012	(97) EP 1613910	(47) 29.02.2012
(97) EP 1298860	(47) 29.02.2012	(97) EP 1614509	(47) 29.02.2012
(97) EP 1335559	(47) 29.02.2012	(97) EP 1622860	(47) 29.02.2012
(97) EP 1387245	(47) 29.02.2012	(97) EP 1623635	(47) 29.02.2012
(97) EP 1401233	(47) 29.02.2012	(97) EP 1624796	(47) 29.02.2012
(97) EP 1412450	(47) 29.02.2012	(97) EP 1626987	(47) 29.02.2012
(97) EP 1421863	(47) 29.02.2012	(97) EP 1628521	(47) 29.02.2012
(97) EP 1446812	(47) 29.02.2012	(97) EP 1628604	(47) 29.02.2012
(97) EP 1449447	(47) 29.02.2012	(97) EP 1635881	(47) 29.02.2012
(97) EP 1451752	(47) 29.02.2012	(97) EP 1636208	(47) 29.02.2012
(97) EP 1456361	(47) 29.02.2012	(97) EP 1636632	(47) 29.02.2012
(97) EP 1458205	(47) 29.02.2012	(97) EP 1636659	(47) 29.02.2012
(97) EP 1459683	(47) 29.02.2012	(97) EP 1636787	(47) 29.02.2012
(97) EP 1462184	(47) 29.02.2012	(97) EP 1637122	(47) 29.02.2012
(97) EP 1462263	(47) 29.02.2012	(97) EP 1637997	(47) 29.02.2012
(97) EP 1464305	(47) 29.02.2012	(97) EP 1638567	(47) 29.02.2012
(97) EP 1465642	(47) 29.02.2012	(97) EP 1641487	(47) 29.02.2012
(97) EP 1467091	(47) 29.02.2012	(97) EP 1641888	(47) 29.02.2012
(97) EP 1470298	(47) 29.02.2012	(97) EP 1644642	(47) 29.02.2012
(97) EP 1471076	(47) 29.02.2012	(97) EP 1644649	(47) 29.02.2012
(97) EP 1480677	(47) 29.02.2012	(97) EP 1646676	(47) 29.02.2012
(97) EP 1489234	(47) 29.02.2012	(97) EP 1651984	(47) 29.02.2012
(97) EP 1490705	(47) 29.02.2012	(97) EP 1653879	(47) 29.02.2012
(97) EP 1497682	(47) 29.02.2012	(97) EP 1654759	(47) 29.02.2012
(97) EP 1499302	(47) 29.02.2012	(97) EP 1657424	(47) 29.02.2012
(97) EP 1503151	(47) 29.02.2012	(97) EP 1660175	(47) 29.02.2012
(97) EP 1509379	(47) 29.02.2012	(97) EP 1663380	(47) 29.02.2012
(97) EP 1512621	(47) 29.02.2012	(97) EP 1663839	(47) 29.02.2012
(97) EP 1516237	(47) 29.02.2012	(97) EP 1664291	(47) 29.02.2012
(97) EP 1518016	(47) 29.02.2012	(97) EP 1666319	(47) 29.02.2012
(97) EP 1519898	(47) 29.02.2012	(97) EP 1667966	(47) 29.02.2012
(97) EP 1520170	(47) 29.02.2012	(97) EP 1668043	(47) 29.02.2012
(97) EP 1521939	(47) 29.02.2012	(97) EP 1668692	(47) 29.02.2012
(97) EP 1526938	(47) 29.02.2012	(97) EP 1669350	(47) 29.02.2012
(97) EP 1527616	(47) 29.02.2012	(97) EP 1670826	(47) 29.02.2012
(97) EP 1531173	(47) 29.02.2012	(97) EP 1670864	(47) 29.02.2012
(97) EP 1532153	(47) 29.02.2012	(97) EP 1671616	(47) 29.02.2012
(97) EP 1534410	(47) 29.02.2012	(97) EP 1673236	(47) 29.02.2012
(97) EP 1538902	(47) 29.02.2012	(97) EP 1674547	(47) 29.02.2012
(97) EP 1541654	(47) 29.02.2012	(97) EP 1685293	(47) 29.02.2012
(97) EP 1541700	(47) 29.02.2012	(97) EP 1685731	(47) 29.02.2012
(97) EP 1542842	(47) 29.02.2012	(97) EP 1689620	(47) 29.02.2012
(97) EP 1542997	(47) 29.02.2012	(97) EP 1696139	(47) 29.02.2012
(97) EP 1546399	(47) 29.02.2012	(97) EP 1701072	(47) 29.02.2012
(97) EP 1546405	(47) 29.02.2012	(97) EP 1701205	(47) 29.02.2012
(97) EP 1546696	(47) 29.02.2012	(97) EP 1701478	(47) 29.02.2012
(97) EP 1548183	(47) 29.02.2012	(97) EP 1701995	(47) 29.02.2012
(97) EP 1548209	(47) 29.02.2012	(97) EP 1702304	(47) 29.02.2012
(97) EP 1550844	(47) 29.02.2012	(97) EP 1707660	(47) 29.02.2012
(97) EP 1551272	(47) 29.02.2012	(97) EP 1710867	(47) 29.02.2012
(97) EP 1552020	(47) 29.02.2012	(97) EP 1711359	(47) 29.02.2012
(97) EP 1552322	(47) 29.02.2012	(97) EP 1712340	(47) 29.02.2012
(97) EP 1552520	(47) 29.02.2012	(97) EP 1713200	(47) 29.02.2012
(97) EP 1555566	(47) 29.02.2012	(97) EP 1719345	(47) 29.02.2012
(97) EP 1557582	(47) 29.02.2012	(97) EP 1724888	(47) 29.02.2012
(97) EP 1558953	(47) 29.02.2012	(97) EP 1726230	(47) 29.02.2012
(97) EP 1563216	(47) 29.02.2012	(97) EP 1727883	(47) 29.02.2012
(97) EP 1567427	(47) 29.02.2012	(97) EP 1728036	(47) 29.02.2012
(97) EP 1572725	(47) 29.02.2012	(97) EP 1730177	(47) 29.02.2012
(97) EP 1576112	(47) 29.02.2012	(97) EP 1730833	(47) 29.02.2012
(97) EP 1582686	(47) 29.02.2012	(97) EP 1731107	(47) 29.02.2012
(97) EP 1588097	(47) 29.02.2012	(97) EP 1733678	(47) 29.02.2012
(97) EP 1590768	(47) 29.02.2012	(97) EP 1735005	(47) 29.02.2012
(97) EP 1595610	(47) 29.02.2012	(97) EP 1737627	(47) 29.02.2012
(97) EP 1597728	(47) 29.02.2012	(97) EP 1737651	(47) 29.02.2012
(97) EP 1601414	(47) 29.02.2012	(97) EP 1739444	(47) 29.02.2012
(97) EP 1601529	(47) 29.02.2012	(97) EP 1740213	(47) 29.02.2012
(97) EP 1606248	(47) 29.02.2012	(97) EP 1740506	(47) 29.02.2012
(97) EP 1606960	(47) 29.02.2012	(97) EP 1741681	(47) 29.02.2012
(97) EP 1611876	(47) 29.02.2012	(97) EP 1744196	(47) 29.02.2012

(97) EP 1745704	(47) 29.02.2012	(97) EP 1871782	(47) 29.02.2012
(97) EP 1746000	(47) 29.02.2012	(97) EP 1871912	(47) 29.02.2012
(97) EP 1747750	(47) 29.02.2012	(97) EP 1872155	(47) 29.02.2012
(97) EP 1751487	(47) 29.02.2012	(97) EP 1873939	(47) 29.02.2012
(97) EP 1752460	(47) 29.02.2012	(97) EP 1874869	(47) 29.02.2012
(97) EP 1756178	(47) 29.02.2012	(97) EP 1876057	(47) 29.02.2012
(97) EP 1756203	(47) 29.02.2012	(97) EP 1876306	(47) 29.02.2012
(97) EP 1757068	(47) 29.02.2012	(97) EP 1876466	(47) 29.02.2012
(97) EP 1758427	(47) 29.02.2012	(97) EP 1880820	(47) 29.02.2012
(97) EP 1758778	(47) 29.02.2012	(97) EP 1882129	(47) 29.02.2012
(97) EP 1761195	(47) 29.02.2012	(97) EP 1882142	(47) 29.02.2012
(97) EP 1767639	(47) 29.02.2012	(97) EP 1883295	(47) 29.02.2012
(97) EP 1771005	(47) 29.02.2012	(97) EP 1884303	(47) 29.02.2012
(97) EP 1771391	(47) 29.02.2012	(97) EP 1885061	(47) 29.02.2012
(97) EP 1771993	(47) 29.02.2012	(97) EP 1887018	(47) 29.02.2012
(97) EP 1772450	(47) 29.02.2012	(97) EP 1888139	(47) 29.02.2012
(97) EP 1772604	(47) 29.02.2012	(97) EP 1888316	(47) 29.02.2012
(97) EP 1774972	(47) 29.02.2012	(97) EP 1889760	(47) 29.02.2012
(97) EP 1775380	(47) 29.02.2012	(97) EP 1892823	(47) 29.02.2012
(97) EP 1778563	(47) 29.02.2012	(97) EP 1894579	(47) 29.02.2012
(97) EP 1778576	(47) 29.02.2012	(97) EP 1896380	(47) 29.02.2012
(97) EP 1779872	(47) 29.02.2012	(97) EP 1896770	(47) 29.02.2012
(97) EP 1782223	(47) 29.02.2012	(97) EP 1897252	(47) 29.02.2012
(97) EP 1782969	(47) 29.02.2012	(97) EP 1897985	(47) 29.02.2012
(97) EP 1786680	(47) 29.02.2012	(97) EP 1899133	(47) 29.02.2012
(97) EP 1788306	(47) 29.02.2012	(97) EP 1900144	(47) 29.02.2012
(97) EP 1789740	(47) 29.02.2012	(97) EP 1900567	(47) 29.02.2012
(97) EP 1792119	(47) 29.02.2012	(97) EP 1902913	(47) 29.02.2012
(97) EP 1792273	(47) 29.02.2012	(97) EP 1903901	(47) 29.02.2012
(97) EP 1792421	(47) 29.02.2012	(97) EP 1904225	(47) 29.02.2012
(97) EP 1793080	(47) 29.02.2012	(97) EP 1904438	(47) 29.02.2012
(97) EP 1793356	(47) 29.02.2012	(97) EP 1905270	(47) 29.02.2012
(97) EP 1793792	(47) 29.02.2012	(97) EP 1906134	(47) 29.02.2012
(97) EP 1795336	(47) 29.02.2012	(97) EP 1907902	(47) 29.02.2012
(97) EP 1796346	(47) 29.02.2012	(97) EP 1909804	(47) 29.02.2012
(97) EP 1796717	(47) 29.02.2012	(97) EP 1910456	(47) 29.02.2012
(97) EP 1796988	(47) 29.02.2012	(97) EP 1911202	(47) 29.02.2012
(97) EP 1799719	(47) 29.02.2012	(97) EP 1912797	(47) 29.02.2012
(97) EP 1799773	(47) 29.02.2012	(97) EP 1916306	(47) 29.02.2012
(97) EP 1799815	(47) 29.02.2012	(97) EP 1916587	(47) 29.02.2012
(97) EP 1800018	(47) 29.02.2012	(97) EP 1916680	(47) 29.02.2012
(97) EP 1801058	(47) 29.02.2012	(97) EP 1916798	(47) 29.02.2012
(97) EP 1801354	(47) 29.02.2012	(97) EP 1917159	(47) 29.02.2012
(97) EP 1803083	(47) 29.02.2012	(97) EP 1924212	(47) 29.02.2012
(97) EP 1803341	(47) 29.02.2012	(97) EP 1927343	(47) 29.02.2012
(97) EP 1803821	(47) 29.02.2012	(97) EP 1927814	(47) 29.02.2012
(97) EP 1807723	(47) 29.02.2012	(97) EP 1928249	(47) 29.02.2012
(97) EP 1808235	(47) 29.02.2012	(97) EP 1932915	(47) 29.02.2012
(97) EP 1811738	(47) 29.02.2012	(97) EP 1935838	(47) 29.02.2012
(97) EP 1817195	(47) 29.02.2012	(97) EP 1936726	(47) 29.02.2012
(97) EP 1819649	(47) 29.02.2012	(97) EP 1936902	(47) 29.02.2012
(97) EP 1819881	(47) 29.02.2012	(97) EP 1937287	(47) 29.02.2012
(97) EP 1820821	(47) 29.02.2012	(97) EP 1941060	(47) 29.02.2012
(97) EP 1827461	(47) 29.02.2012	(97) EP 1941571	(47) 29.02.2012
(97) EP 1831353	(47) 29.02.2012	(97) EP 1943076	(47) 29.02.2012
(97) EP 1831691	(47) 29.02.2012	(97) EP 1943958	(47) 29.02.2012
(97) EP 1833693	(47) 29.02.2012	(97) EP 1944247	(47) 29.02.2012
(97) EP 1836082	(47) 29.02.2012	(97) EP 1945403	(47) 29.02.2012
(97) EP 1837920	(47) 29.02.2012	(97) EP 1946283	(47) 29.02.2012
(97) EP 1843191	(47) 29.02.2012	(97) EP 1947056	(47) 29.02.2012
(97) EP 1844152	(47) 29.02.2012	(97) EP 1947465	(47) 29.02.2012
(97) EP 1846269	(47) 29.02.2012	(97) EP 1949109	(47) 29.02.2012
(97) EP 1847075	(47) 29.02.2012	(97) EP 1950162	(47) 29.02.2012
(97) EP 1849830	(47) 29.02.2012	(97) EP 1950724	(47) 29.02.2012
(97) EP 1851348	(47) 29.02.2012	(97) EP 1951395	(47) 29.02.2012
(97) EP 1852098	(47) 29.02.2012	(97) EP 1951718	(47) 29.02.2012
(97) EP 1852316	(47) 29.02.2012	(97) EP 1953148	(47) 29.02.2012
(97) EP 1853308	(47) 29.02.2012	(97) EP 1953649	(47) 29.02.2012
(97) EP 1854660	(47) 29.02.2012	(97) EP 1954241	(47) 29.02.2012
(97) EP 1854907	(47) 29.02.2012	(97) EP 1956867	(47) 29.02.2012
(97) EP 1861046	(47) 29.02.2012	(97) EP 1958280	(47) 29.02.2012
(97) EP 1863549	(47) 29.02.2012	(97) EP 1959881	(47) 29.02.2012
(97) EP 1864806	(47) 29.02.2012	(97) EP 1959900	(47) 29.02.2012
(97) EP 1867137	(47) 29.02.2012	(97) EP 1960125	(47) 29.02.2012
(97) EP 1870206	(47) 29.02.2012	(97) EP 1960281	(47) 29.02.2012
(97) EP 1870264	(47) 29.02.2012	(97) EP 1961251	(47) 29.02.2012
(97) EP 1871341	(47) 29.02.2012	(97) EP 1962711	(47) 29.02.2012
(97) EP 1871375	(47) 29.02.2012	(97) EP 1966752	(47) 29.02.2012

(97) EP 1967549	(47) 29.02.2012	(97) EP 2040719	(47) 29.02.2012
(97) EP 1968207	(47) 29.02.2012	(97) EP 2040788	(47) 29.02.2012
(97) EP 1969649	(47) 29.02.2012	(97) EP 2041276	(47) 29.02.2012
(97) EP 1970619	(47) 29.02.2012	(97) EP 2042771	(47) 29.02.2012
(97) EP 1970761	(47) 29.02.2012	(97) EP 2046240	(47) 29.02.2012
(97) EP 1971641	(47) 29.02.2012	(97) EP 2047794	(47) 29.02.2012
(97) EP 1973829	(47) 29.02.2012	(97) EP 2048481	(47) 29.02.2012
(97) EP 1974795	(47) 29.02.2012	(97) EP 2048948	(47) 29.02.2012
(97) EP 1977475	(47) 29.02.2012	(97) EP 2049116	(47) 29.02.2012
(97) EP 1978177	(47) 29.02.2012	(97) EP 2049165	(47) 29.02.2012
(97) EP 1978823	(47) 29.02.2012	(97) EP 2049296	(47) 29.02.2012
(97) EP 1980597	(47) 29.02.2012	(97) EP 2049916	(47) 29.02.2012
(97) EP 1981339	(47) 29.02.2012	(97) EP 2051869	(47) 29.02.2012
(97) EP 1983308	(47) 29.02.2012	(97) EP 2052548	(47) 29.02.2012
(97) EP 1983539	(47) 29.02.2012	(97) EP 2052660	(47) 29.02.2012
(97) EP 1984208	(47) 29.02.2012	(97) EP 2055447	(47) 29.02.2012
(97) EP 1984859	(47) 29.02.2012	(97) EP 2055921	(47) 29.02.2012
(97) EP 1988043	(47) 29.02.2012	(97) EP 2056151	(47) 29.02.2012
(97) EP 1991767	(47) 29.02.2012	(97) EP 2056466	(47) 29.02.2012
(97) EP 1996134	(47) 29.02.2012	(97) EP 2056467	(47) 29.02.2012
(97) EP 1996488	(47) 29.02.2012	(97) EP 2056524	(47) 29.02.2012
(97) EP 1997370	(47) 29.02.2012	(97) EP 2057199	(47) 29.02.2012
(97) EP 1997510	(47) 29.02.2012	(97) EP 2057873	(47) 29.02.2012
(97) EP 1997656	(47) 29.02.2012	(97) EP 2059495	(47) 29.02.2012
(97) EP 1998870	(47) 29.02.2012	(97) EP 2061113	(47) 29.02.2012
(97) EP 1999026	(47) 29.02.2012	(97) EP 2064126	(47) 29.02.2012
(97) EP 1999185	(47) 29.02.2012	(97) EP 2064974	(47) 29.02.2012
(97) EP 1999214	(47) 29.02.2012	(97) EP 2065255	(47) 29.02.2012
(97) EP 2000114	(47) 29.02.2012	(97) EP 2066572	(47) 29.02.2012
(97) EP 2002815	(47) 29.02.2012	(97) EP 2066987	(47) 29.02.2012
(97) EP 2005423	(47) 29.02.2012	(97) EP 2069495	(47) 29.02.2012
(97) EP 2007429	(47) 29.02.2012	(97) EP 2070262	(47) 29.02.2012
(97) EP 2008626	(47) 29.02.2012	(97) EP 2070981	(47) 29.02.2012
(97) EP 2008787	(47) 29.02.2012	(97) EP 2071986	(47) 29.02.2012
(97) EP 2008903	(47) 29.02.2012	(97) EP 2072241	(47) 29.02.2012
(97) EP 2009271	(47) 29.02.2012	(97) EP 2074880	(47) 29.02.2012
(97) EP 2009444	(47) 29.02.2012	(97) EP 2075461	(47) 29.02.2012
(97) EP 2009637	(47) 29.02.2012	(97) EP 2075823	(47) 29.02.2012
(97) EP 2010221	(47) 29.02.2012	(97) EP 2076680	(47) 29.02.2012
(97) EP 2011362	(47) 29.02.2012	(97) EP 2078351	(47) 29.02.2012
(97) EP 2011727	(47) 29.02.2012	(97) EP 2079584	(47) 29.02.2012
(97) EP 2012476	(47) 29.02.2012	(97) EP 2079640	(47) 29.02.2012
(97) EP 2013528	(47) 29.02.2012	(97) EP 2080063	(47) 29.02.2012
(97) EP 2014141	(47) 29.02.2012	(97) EP 2082964	(47) 29.02.2012
(97) EP 2018317	(47) 29.02.2012	(97) EP 2083019	(47) 29.02.2012
(97) EP 2019527	(47) 29.02.2012	(97) EP 2083125	(47) 29.02.2012
(97) EP 2019583	(47) 29.02.2012	(97) EP 2085285	(47) 29.02.2012
(97) EP 2020174	(47) 29.02.2012	(97) EP 2085438	(47) 29.02.2012
(97) EP 2020221	(47) 29.02.2012	(97) EP 2086765	(47) 29.02.2012
(97) EP 2021404	(47) 29.02.2012	(97) EP 2086770	(47) 29.02.2012
(97) EP 2022136	(47) 29.02.2012	(97) EP 2087342	(47) 29.02.2012
(97) EP 2022658	(47) 29.02.2012	(97) EP 2088974	(47) 29.02.2012
(97) EP 2025096	(47) 29.02.2012	(97) EP 2089118	(47) 29.02.2012
(97) EP 2025595	(47) 29.02.2012	(97) EP 2092026	(47) 29.02.2012
(97) EP 2026728	(47) 29.02.2012	(97) EP 2092034	(47) 29.02.2012
(97) EP 2027391	(47) 29.02.2012	(97) EP 2092780	(47) 29.02.2012
(97) EP 2027581	(47) 29.02.2012	(97) EP 2092838	(47) 29.02.2012
(97) EP 2029639	(47) 29.02.2012	(97) EP 2094098	(47) 29.02.2012
(97) EP 2030421	(47) 29.02.2012	(97) EP 2094643	(47) 29.02.2012
(97) EP 2030651	(47) 29.02.2012	(97) EP 2095797	(47) 29.02.2012
(97) EP 2031789	(47) 29.02.2012	(97) EP 2097727	(47) 29.02.2012
(97) EP 2032006	(47) 29.02.2012	(97) EP 2097851	(47) 29.02.2012
(97) EP 2033720	(47) 29.02.2012	(97) EP 2099913	(47) 29.02.2012
(97) EP 2034508	(47) 29.02.2012	(97) EP 2101932	(47) 29.02.2012
(97) EP 2034509	(47) 29.02.2012	(97) EP 2102422	(47) 29.02.2012
(97) EP 2034770	(47) 29.02.2012	(97) EP 2103830	(47) 29.02.2012
(97) EP 2035802	(47) 29.02.2012	(97) EP 2104477	(47) 29.02.2012
(97) EP 2035823	(47) 29.02.2012	(97) EP 2104727	(47) 29.02.2012
(97) EP 2036907	(47) 29.02.2012	(97) EP 2105260	(47) 29.02.2012
(97) EP 2036972	(47) 29.02.2012	(97) EP 2105305	(47) 29.02.2012
(97) EP 2037949	(47) 29.02.2012	(97) EP 2107722	(47) 29.02.2012
(97) EP 2038537	(47) 29.02.2012	(97) EP 2108245	(47) 29.02.2012
(97) EP 2038953	(47) 29.02.2012	(97) EP 2108735	(47) 29.02.2012
(97) EP 2039571	(47) 29.02.2012	(97) EP 2108838	(47) 29.02.2012
(97) EP 2039686	(47) 29.02.2012	(97) EP 2109632	(47) 29.02.2012
(97) EP 2040255	(47) 29.02.2012	(97) EP 2109706	(47) 29.02.2012
(97) EP 2040347	(47) 29.02.2012	(97) EP 2109884	(47) 29.02.2012
(97) EP 2040500	(47) 29.02.2012	(97) EP 2110060	(47) 29.02.2012

(97)	EP 2110127	(47)	29.02.2012	(97)	EP 2158822	(47)	29.02.2012
(97)	EP 2110295	(47)	29.02.2012	(97)	EP 2159364	(47)	29.02.2012
(97)	EP 2111127	(47)	29.02.2012	(97)	EP 2159455	(47)	29.02.2012
(97)	EP 2111873	(47)	29.02.2012	(97)	EP 2160269	(47)	29.02.2012
(97)	EP 2111935	(47)	29.02.2012	(97)	EP 2160750	(47)	29.02.2012
(97)	EP 2111992	(47)	29.02.2012	(97)	EP 2162220	(47)	29.02.2012
(97)	EP 2112131	(47)	29.02.2012	(97)	EP 2162388	(47)	29.02.2012
(97)	EP 2112971	(47)	29.02.2012	(97)	EP 2162663	(47)	29.02.2012
(97)	EP 2114832	(47)	29.02.2012	(97)	EP 2164710	(47)	29.02.2012
(97)	EP 2116379	(47)	29.02.2012	(97)	EP 2165201	(47)	29.02.2012
(97)	EP 2116488	(47)	29.02.2012	(97)	EP 2165371	(47)	29.02.2012
(97)	EP 2120656	(47)	29.02.2012	(97)	EP 2165917	(47)	29.02.2012
(97)	EP 2120672	(47)	29.02.2012	(97)	EP 2166635	(47)	29.02.2012
(97)	EP 2121817	(47)	29.02.2012	(97)	EP 2167170	(47)	29.02.2012
(97)	EP 2123144	(47)	29.02.2012	(97)	EP 2167583	(47)	29.02.2012
(97)	EP 2123350	(47)	29.02.2012	(97)	EP 2167811	(47)	29.02.2012
(97)	EP 2123409	(47)	29.02.2012	(97)	EP 2168640	(47)	29.02.2012
(97)	EP 2123649	(47)	29.02.2012	(97)	EP 2168670	(47)	29.02.2012
(97)	EP 2124650	(47)	29.02.2012	(97)	EP 2168998	(47)	29.02.2012
(97)	EP 2125491	(47)	29.02.2012	(97)	EP 2169016	(47)	29.02.2012
(97)	EP 2125607	(47)	29.02.2012	(97)	EP 2170066	(47)	29.02.2012
(97)	EP 2126372	(47)	29.02.2012	(97)	EP 2170135	(47)	29.02.2012
(97)	EP 2127205	(47)	29.02.2012	(97)	EP 2170468	(47)	29.02.2012
(97)	EP 2128068	(47)	29.02.2012	(97)	EP 2170515	(47)	29.02.2012
(97)	EP 2128645	(47)	29.02.2012	(97)	EP 2170570	(47)	29.02.2012
(97)	EP 2128865	(47)	29.02.2012	(97)	EP 2170579	(47)	29.02.2012
(97)	EP 2129170	(47)	29.02.2012	(97)	EP 2171081	(47)	29.02.2012
(97)	EP 2129582	(47)	29.02.2012	(97)	EP 2171682	(47)	29.02.2012
(97)	EP 2129713	(47)	29.02.2012	(97)	EP 2171694	(47)	29.02.2012
(97)	EP 2129740	(47)	29.02.2012	(97)	EP 2171983	(47)	29.02.2012
(97)	EP 2130420	(47)	29.02.2012	(97)	EP 2172352	(47)	29.02.2012
(97)	EP 2131626	(47)	29.02.2012	(97)	EP 2172824	(47)	29.02.2012
(97)	EP 2131636	(47)	29.02.2012	(97)	EP 2173058	(47)	29.02.2012
(97)	EP 2131931	(47)	29.02.2012	(97)	EP 2173967	(47)	29.02.2012
(97)	EP 2132121	(47)	29.02.2012	(97)	EP 2174892	(47)	29.02.2012
(97)	EP 2132525	(47)	29.02.2012	(97)	EP 2175285	(47)	29.02.2012
(97)	EP 2132962	(47)	29.02.2012	(97)	EP 2175897	(47)	29.02.2012
(97)	EP 2132976	(47)	29.02.2012	(97)	EP 2175943	(47)	29.02.2012
(97)	EP 2133239	(47)	29.02.2012	(97)	EP 2176151	(47)	29.02.2012
(97)	EP 2133438	(47)	29.02.2012	(97)	EP 2176255	(47)	29.02.2012
(97)	EP 2133872	(47)	29.02.2012	(97)	EP 2178353	(47)	29.02.2012
(97)	EP 2134568	(47)	29.02.2012	(97)	EP 2178745	(47)	29.02.2012
(97)	EP 2134600	(47)	29.02.2012	(97)	EP 2178775	(47)	29.02.2012
(97)	EP 2135666	(47)	29.02.2012	(97)	EP 2178903	(47)	29.02.2012
(97)	EP 2135710	(47)	29.02.2012	(97)	EP 2179082	(47)	29.02.2012
(97)	EP 2135790	(47)	29.02.2012	(97)	EP 2179850	(47)	29.02.2012
(97)	EP 2135813	(47)	29.02.2012	(97)	EP 2179933	(47)	29.02.2012
(97)	EP 2136898	(47)	29.02.2012	(97)	EP 2180068	(47)	29.02.2012
(97)	EP 2137433	(47)	29.02.2012	(97)	EP 2180546	(47)	29.02.2012
(97)	EP 2138121	(47)	29.02.2012	(97)	EP 2180795	(47)	29.02.2012
(97)	EP 2138802	(47)	29.02.2012	(97)	EP 2181173	(47)	29.02.2012
(97)	EP 2140627	(47)	29.02.2012	(97)	EP 2182212	(47)	29.02.2012
(97)	EP 2141034	(47)	29.02.2012	(97)	EP 2182255	(47)	29.02.2012
(97)	EP 2142227	(47)	29.02.2012	(97)	EP 2184286	(47)	29.02.2012
(97)	EP 2142442	(47)	29.02.2012	(97)	EP 2184950	(47)	29.02.2012
(97)	EP 2142704	(47)	29.02.2012	(97)	EP 2185053	(47)	29.02.2012
(97)	EP 2143471	(47)	29.02.2012	(97)	EP 2185663	(47)	29.02.2012
(97)	EP 2143838	(47)	29.02.2012	(97)	EP 2185860	(47)	29.02.2012
(97)	EP 2143927	(47)	29.02.2012	(97)	EP 2186262	(47)	29.02.2012
(97)	EP 2144744	(47)	29.02.2012	(97)	EP 2186422	(47)	29.02.2012
(97)	EP 2144831	(47)	29.02.2012	(97)	EP 2186895	(47)	29.02.2012
(97)	EP 2144963	(47)	29.02.2012	(97)	EP 2187008	(47)	29.02.2012
(97)	EP 2145677	(47)	29.02.2012	(97)	EP 2187023	(47)	29.02.2012
(97)	EP 2146107	(47)	29.02.2012	(97)	EP 2187037	(47)	29.02.2012
(97)	EP 2146816	(47)	29.02.2012	(97)	EP 2187038	(47)	29.02.2012
(97)	EP 2148458	(47)	29.02.2012	(97)	EP 2187156	(47)	29.02.2012
(97)	EP 2148785	(47)	29.02.2012	(97)	EP 2190592	(47)	29.02.2012
(97)	EP 2148804	(47)	29.02.2012	(97)	EP 2190945	(47)	29.02.2012
(97)	EP 2148820	(47)	29.02.2012	(97)	EP 2191175	(47)	29.02.2012
(97)	EP 2148894	(47)	29.02.2012	(97)	EP 2192064	(47)	29.02.2012
(97)	EP 2148955	(47)	29.02.2012	(97)	EP 2192106	(47)	29.02.2012
(97)	EP 2149220	(47)	29.02.2012	(97)	EP 2192240	(47)	29.02.2012
(97)	EP 2149533	(47)	29.02.2012	(97)	EP 2193704	(47)	29.02.2012
(97)	EP 2152552	(47)	29.02.2012	(97)	EP 2193935	(47)	29.02.2012
(97)	EP 2152582	(47)	29.02.2012	(97)	EP 2194252	(47)	29.02.2012
(97)	EP 2154072	(47)	29.02.2012	(97)	EP 2194958	(47)	29.02.2012
(97)	EP 2155572	(47)	29.02.2012	(97)	EP 2194959	(47)	29.02.2012
(97)	EP 2157111	(47)	29.02.2012	(97)	EP 2195021	(47)	29.02.2012

(97)	EP 2195455	(47)	29.02.2012	(97)	EP 2225304	(47)	29.02.2012
(97)	EP 2196305	(47)	29.02.2012	(97)	EP 2225344	(47)	29.02.2012
(97)	EP 2196935	(47)	29.02.2012	(97)	EP 2225413	(47)	29.02.2012
(97)	EP 2198745	(47)	29.02.2012	(97)	EP 2226729	(47)	29.02.2012
(97)	EP 2198803	(47)	29.02.2012	(97)	EP 2227118	(47)	29.02.2012
(97)	EP 2198979	(47)	29.02.2012	(97)	EP 2227528	(47)	29.02.2012
(97)	EP 2199019	(47)	29.02.2012	(97)	EP 2227629	(47)	29.02.2012
(97)	EP 2199557	(47)	29.02.2012	(97)	EP 2228253	(47)	29.02.2012
(97)	EP 2199913	(47)	29.02.2012	(97)	EP 2228372	(47)	29.02.2012
(97)	EP 2200856	(47)	29.02.2012	(97)	EP 2228686	(47)	29.02.2012
(97)	EP 2200863	(47)	29.02.2012	(97)	EP 2228899	(47)	29.02.2012
(97)	EP 2201225	(47)	29.02.2012	(97)	EP 2228906	(47)	29.02.2012
(97)	EP 2201231	(47)	29.02.2012	(97)	EP 2229039	(47)	29.02.2012
(97)	EP 2201532	(47)	29.02.2012	(97)	EP 2229718	(47)	29.02.2012
(97)	EP 2201643	(47)	29.02.2012	(97)	EP 2229830	(47)	29.02.2012
(97)	EP 2201689	(47)	29.02.2012	(97)	EP 2230656	(47)	29.02.2012
(97)	EP 2202029	(47)	29.02.2012	(97)	EP 2231908	(47)	29.02.2012
(97)	EP 2202259	(47)	29.02.2012	(97)	EP 2232208	(47)	29.02.2012
(97)	EP 2202274	(47)	29.02.2012	(97)	EP 2232970	(47)	29.02.2012
(97)	EP 2202287	(47)	29.02.2012	(97)	EP 2233404	(47)	29.02.2012
(97)	EP 2202431	(47)	29.02.2012	(97)	EP 2233412	(47)	29.02.2012
(97)	EP 2202835	(47)	29.02.2012	(97)	EP 2234794	(47)	29.02.2012
(97)	EP 2203290	(47)	29.02.2012	(97)	EP 2236021	(47)	29.02.2012
(97)	EP 2203447	(47)	29.02.2012	(97)	EP 2236666	(47)	29.02.2012
(97)	EP 2203486	(47)	29.02.2012	(97)	EP 2237221	(47)	29.02.2012
(97)	EP 2203505	(47)	29.02.2012	(97)	EP 2237421	(47)	29.02.2012
(97)	EP 2203511	(47)	29.02.2012	(97)	EP 2238061	(47)	29.02.2012
(97)	EP 2203513	(47)	29.02.2012	(97)	EP 2239202	(47)	29.02.2012
(97)	EP 2203557	(47)	29.02.2012	(97)	EP 2239208	(47)	29.02.2012
(97)	EP 2204019	(47)	29.02.2012	(97)	EP 2239475	(47)	29.02.2012
(97)	EP 2204210	(47)	29.02.2012	(97)	EP 2240552	(47)	29.02.2012
(97)	EP 2204986	(47)	29.02.2012	(97)	EP 2241388	(47)	29.02.2012
(97)	EP 2205358	(47)	29.02.2012	(97)	EP 2241786	(47)	29.02.2012
(97)	EP 2205557	(47)	29.02.2012	(97)	EP 2241940	(47)	29.02.2012
(97)	EP 2205569	(47)	29.02.2012	(97)	EP 2242153	(47)	29.02.2012
(97)	EP 2205892	(47)	29.02.2012	(97)	EP 2243418	(47)	29.02.2012
(97)	EP 2206431	(47)	29.02.2012	(97)	EP 2243513	(47)	29.02.2012
(97)	EP 2206780	(47)	29.02.2012	(97)	EP 2243595	(47)	29.02.2012
(97)	EP 2207646	(47)	29.02.2012	(97)	EP 2244833	(47)	29.02.2012
(97)	EP 2207659	(47)	29.02.2012	(97)	EP 2245279	(47)	29.02.2012
(97)	EP 2208373	(47)	29.02.2012	(97)	EP 2245725	(47)	29.02.2012
(97)	EP 2208470	(47)	29.02.2012	(97)	EP 2245903	(47)	29.02.2012
(97)	EP 2208597	(47)	29.02.2012	(97)	EP 2246219	(47)	29.02.2012
(97)	EP 2209043	(47)	29.02.2012	(97)	EP 2246549	(47)	29.02.2012
(97)	EP 2209704	(47)	29.02.2012	(97)	EP 2246694	(47)	29.02.2012
(97)	EP 2210510	(47)	29.02.2012	(97)	EP 2247142	(47)	29.02.2012
(97)	EP 2210800	(47)	29.02.2012	(97)	EP 2248596	(47)	29.02.2012
(97)	EP 2210915	(47)	29.02.2012	(97)	EP 2248725	(47)	29.02.2012
(97)	EP 2211038	(47)	29.02.2012	(97)	EP 2249524	(47)	29.02.2012
(97)	EP 2212301	(47)	29.02.2012	(97)	EP 2250108	(47)	29.02.2012
(97)	EP 2212479	(47)	29.02.2012	(97)	EP 2250869	(47)	29.02.2012
(97)	EP 2212540	(47)	29.02.2012	(97)	EP 2251095	(47)	29.02.2012
(97)	EP 2212556	(47)	29.02.2012	(97)	EP 2251284	(47)	29.02.2012
(97)	EP 2213192	(47)	29.02.2012	(97)	EP 2251882	(47)	29.02.2012
(97)	EP 2213209	(47)	29.02.2012	(97)	EP 2253830	(47)	29.02.2012
(97)	EP 2215347	(47)	29.02.2012	(97)	EP 2253840	(47)	29.02.2012
(97)	EP 2215970	(47)	29.02.2012	(97)	EP 2254924	(47)	29.02.2012
(97)	EP 2216157	(47)	29.02.2012	(97)	EP 2254948	(47)	29.02.2012
(97)	EP 2217089	(47)	29.02.2012	(97)	EP 2256362	(47)	29.02.2012
(97)	EP 2217416	(47)	29.02.2012	(97)	EP 2256902	(47)	29.02.2012
(97)	EP 2217630	(47)	29.02.2012	(97)	EP 2257092	(47)	29.02.2012
(97)	EP 2217782	(47)	29.02.2012	(97)	EP 2257145	(47)	29.02.2012
(97)	EP 2217783	(47)	29.02.2012	(97)	EP 2258079	(47)	29.02.2012
(97)	EP 2218085	(47)	29.02.2012	(97)	EP 2258460	(47)	29.02.2012
(97)	EP 2218789	(47)	29.02.2012	(97)	EP 2258522	(47)	29.02.2012
(97)	EP 2220127	(47)	29.02.2012	(97)	EP 2258935	(47)	29.02.2012
(97)	EP 2221199	(47)	29.02.2012	(97)	EP 2261030	(47)	29.02.2012
(97)	EP 2221823	(47)	29.02.2012	(97)	EP 2261940	(47)	29.02.2012
(97)	EP 2222017	(47)	29.02.2012	(97)	EP 2262147	(47)	29.02.2012
(97)	EP 2222025	(47)	29.02.2012	(97)	EP 2262742	(47)	29.02.2012
(97)	EP 2222141	(47)	29.02.2012	(97)	EP 2263856	(47)	29.02.2012
(97)	EP 2222717	(47)	29.02.2012	(97)	EP 2264237	(47)	29.02.2012
(97)	EP 2222886	(47)	29.02.2012	(97)	EP 2264521	(47)	29.02.2012
(97)	EP 2223594	(47)	29.02.2012	(97)	EP 2265191	(47)	29.02.2012
(97)	EP 2223841	(47)	29.02.2012	(97)	EP 2266174	(47)	29.02.2012
(97)	EP 2223962	(47)	29.02.2012	(97)	EP 2266251	(47)	29.02.2012
(97)	EP 2224889	(47)	29.02.2012	(97)	EP 2266913	(47)	29.02.2012
(97)	EP 2224941	(47)	29.02.2012	(97)	EP 2267330	(47)	29.02.2012

(97)	EP 2267511	(47)	29.02.2012	(97)	EP 2317958	(47)	29.02.2012
(97)	EP 2267836	(47)	29.02.2012	(97)	EP 2318235	(47)	29.02.2012
(97)	EP 2268153	(47)	29.02.2012	(97)	EP 2318343	(47)	29.02.2012
(97)	EP 2268234	(47)	29.02.2012	(97)	EP 2318454	(47)	29.02.2012
(97)	EP 2268330	(47)	29.02.2012	(97)	EP 2318736	(47)	29.02.2012
(97)	EP 2269686	(47)	29.02.2012	(97)	EP 2319024	(47)	29.02.2012
(97)	EP 2269780	(47)	29.02.2012	(97)	EP 2319288	(47)	29.02.2012
(97)	EP 2270322	(47)	29.02.2012	(97)	EP 2319981	(47)	29.02.2012
(97)	EP 2270608	(47)	29.02.2012	(97)	EP 2321094	(47)	29.02.2012
(97)	EP 2272708	(47)	29.02.2012	(97)	EP 2321201	(47)	29.02.2012
(97)	EP 2273076	(47)	29.02.2012	(97)	EP 2321251	(47)	29.02.2012
(97)	EP 2273091	(47)	29.02.2012	(97)	EP 2321537	(47)	29.02.2012
(97)	EP 2274125	(47)	29.02.2012	(97)	EP 2322008	(47)	29.02.2012
(97)	EP 2274583	(47)	29.02.2012	(97)	EP 2322372	(47)	29.02.2012
(97)	EP 2275876	(47)	29.02.2012	(97)	EP 2323563	(47)	29.02.2012
(97)	EP 2277363	(47)	29.02.2012	(97)	EP 2323741	(47)	29.02.2012
(97)	EP 2277763	(47)	29.02.2012	(97)	EP 2323869	(47)	29.02.2012
(97)	EP 2278258	(47)	29.02.2012	(97)	EP 2323915	(47)	29.02.2012
(97)	EP 2278554	(47)	29.02.2012	(97)	EP 2323980	(47)	29.02.2012
(97)	EP 2279828	(47)	29.02.2012	(97)	EP 2323982	(47)	29.02.2012
(97)	EP 2280598	(47)	29.02.2012	(97)	EP 2324194	(47)	29.02.2012
(97)	EP 2282680	(47)	29.02.2012	(97)	EP 2324245	(47)	29.02.2012
(97)	EP 2282930	(47)	29.02.2012	(97)	EP 2324608	(47)	29.02.2012
(97)	EP 2283888	(47)	29.02.2012	(97)	EP 2326377	(47)	29.02.2012
(97)	EP 2284015	(47)	29.02.2012	(97)	EP 2326548	(47)	29.02.2012
(97)	EP 2284706	(47)	29.02.2012	(97)	EP 2326769	(47)	29.02.2012
(97)	EP 2285427	(47)	29.02.2012	(97)	EP 2326847	(47)	29.02.2012
(97)	EP 2286232	(47)	29.02.2012	(97)	EP 2327490	(47)	29.02.2012
(97)	EP 2286311	(47)	29.02.2012	(97)	EP 2327689	(47)	29.02.2012
(97)	EP 2286473	(47)	29.02.2012	(97)	EP 2328394	(47)	29.02.2012
(97)	EP 2286477	(47)	29.02.2012	(97)	EP 2328866	(47)	29.02.2012
(97)	EP 2287460	(47)	29.02.2012	(97)	EP 2329800	(47)	29.02.2012
(97)	EP 2288267	(47)	29.02.2012	(97)	EP 2331156	(47)	29.02.2012
(97)	EP 2288298	(47)	29.02.2012	(97)	EP 2331764	(47)	29.02.2012
(97)	EP 2288416	(47)	29.02.2012	(97)	EP 2332453	(47)	29.02.2012
(97)	EP 2288507	(47)	29.02.2012	(97)	EP 2332624	(47)	29.02.2012
(97)	EP 2289153	(47)	29.02.2012	(97)	EP 2333247	(47)	29.02.2012
(97)	EP 2289673	(47)	29.02.2012	(97)	EP 2335522	(47)	29.02.2012
(97)	EP 2290048	(47)	29.02.2012	(97)	EP 2338800	(47)	29.02.2012
(97)	EP 2290167	(47)	29.02.2012	(97)	EP 2353915	(47)	29.02.2012
(97)	EP 2290882	(47)	29.02.2012	(97)	EP 2364888	(47)	29.02.2012
(97)	EP 2291555	(47)	29.02.2012	(97)	EP 2390284	(47)	29.02.2012
(97)	EP 2291585	(47)	29.02.2012	(97)	EP 2397973	(47)	29.02.2012
(97)	EP 2293997	(47)	29.02.2012				
(97)	EP 2294400	(47)	29.02.2012				
(97)	EP 2295486	(47)	29.02.2012				
(97)	EP 2295617	(47)	29.02.2012				
(97)	EP 2295724	(47)	29.02.2012				
(97)	EP 2296761	(47)	29.02.2012				
(97)	EP 2296788	(47)	29.02.2012				
(97)	EP 2297246	(47)	29.02.2012				
(97)	EP 2297486	(47)	29.02.2012				
(97)	EP 2297487	(47)	29.02.2012				
(97)	EP 2298052	(47)	29.02.2012				
(97)	EP 2298549	(47)	29.02.2012				
(97)	EP 2299664	(47)	29.02.2012				
(97)	EP 2300254	(47)	29.02.2012				
(97)	EP 2300380	(47)	29.02.2012				
(97)	EP 2300633	(47)	29.02.2012				
(97)	EP 2302588	(47)	29.02.2012				
(97)	EP 2303756	(47)	29.02.2012				
(97)	EP 2303957	(47)	29.02.2012				
(97)	EP 2304375	(47)	29.02.2012				
(97)	EP 2305515	(47)	29.02.2012				
(97)	EP 2305753	(47)	29.02.2012				
(97)	EP 2305979	(47)	29.02.2012				
(97)	EP 2306213	(47)	29.02.2012				
(97)	EP 2307665	(47)	29.02.2012				
(97)	EP 2307723	(47)	29.02.2012				
(97)	EP 2307752	(47)	29.02.2012				
(97)	EP 2308064	(47)	29.02.2012				
(97)	EP 2310789	(47)	29.02.2012				
(97)	EP 2310902	(47)	29.02.2012				
(97)	EP 2311031	(47)	29.02.2012				
(97)	EP 2314759	(47)	29.02.2012				
(97)	EP 2315052	(47)	29.02.2012				
(97)	EP 2316192	(47)	29.02.2012				
(97)	EP 2317709	(47)	29.02.2012				



## Zveřejněné překlady evropských patentových spisů

U následujících udělených evropských patentů s účinky pro Českou republiku byl majitelem předložen překlad patentového spisu do českého jazyka (§ 35c odst. 2 až 4 zákona č. 527/1990 Sb., v platném znění). Údaje jsou řazeny vzestupně podle čísel evropských patentů.

- |   |   |
|---|---|
| (97) <b>EP 1468345</b>  | (54) <b>Dopravní zařízení s optickým uspořádáním k integraci ve stěně a způsob montáže dopravního zařízení</b>              |
| (47) 16.11.2011   | (32) 17.02.2005   |
| (97) 17.07.2003   | (31) 05101181   |
| (51) <b>G05F 3/00</b> (2006.01)   | (33) EP   |
| (96) 20.12.2002   | (74) Čermák a spol., JUDr. Karel Čermák, Elišky Peškové 15, Praha 5, 15000  |
| (96) 02806214.9   |   |
| (73) ABB Technology AG, 8050 Zürich, CH   |   |
| (72) HU, Yi, Cary, NC 27513, US   |   |
| DI MAIO, Luciano, I-20162 Milano, IT  |   |
| GATELLI, Fabio, I-25021 Bagnolo Mella, IT   | (97) <b>EP 1751580</b>  |
| EGOLF, William, M., Apex, NC 27502, US  | (47) 02.11.2011   |
| HART, David, G., Raleigh, NC 27606, US  | (97) 24.11.2005   |
| (54) <b>ZPŮSOB KOORDINOVANÉHO ŘÍZENÍ KOMPENZAČNÍHO KONDENZÁTORU S INTEGROVANÝM SYSTÉMEM OCHRANY PROTI REZONANCI</b> | (51) <b>G01S 13/87</b> (2006.01)  |
| (32) 26.12.2001   | (51) <b>G01S 13/78</b> (2006.01)  |
| (31) 34063  | (96) 10.05.2005   |
| (33) US   | (96) 05735198.3   |
| (86) PCT/US2002/041297  | (73) Università degli Studi di Roma "Tor Vergata", 00173 Roma, IT   |
| (87) WO 2003/058653   | (72) Galati, Gaspare, Via Orazio Raimondo 9, I-00173 Roma, IT   |
| (74) PATENTSERVIS Praha a.s., Jivenská 1273/1, Praha 4, 14021   | (54) <b>Vysoce přesný systém sledování pomocí multilaterace signálů sekundárního přehledového radaru (SSR)</b>              |
|   | (32) 17.05.2004   |
|   | (31) RM20040249   |
|   | (33) IT   |
| (97) <b>EP 1498709</b>  | (86) PCT/IB2005/051519  |
| (47) 18.01.2012   | (87) WO 2005/111654   |
| (97) 19.01.2005   | (74) Společná advokátní kancelář Všečeka Zelený Švorčík Kalenský a partneri, JUDr. Michal Havlík, Hálkova 2, Praha 2, 12000 |
| (51) <b>G01J 5/08</b> (2006.01)   |   |
| (96) 24.06.2004   |   |
| (96) 04076842.6   |   |
| (73) White Box Inc., Stamford, Connecticut 06907, US  |   |
| (72) Baghai, Shahin, Trumbull, Connecticut 06611, US  | (97) <b>EP 1778944</b>  |
| (54) <b>Laserový systém</b>   | (47) 04.01.2012   |
| (32) 14.07.2003   | (97) 16.02.2006   |
| (31) 486951 P   | (51) <b>E06B 5/18</b> (2006.01)   |
| (33) US   | (96) 05.08.2005   |
| (74) Čermák a spol., JUDr. Karel Čermák, Elišky Peškové 15, Praha 5, 15000  | (96) 05771843.9   |
|   | (73) EADS Deutschland GmbH, 85521 Ottobrunn, DE   |
|   | SAINT-GOBAIN GLASS FRANCE, 92400 Courbevoie, FR   |
| (97) <b>EP 1674424</b>  | (72) FRYE, Andreas, 28816 Stuhr, DE   |
| (47) 23.11.2011   | SCHREIBER, Walter, 52074 Aachen, DE   |
| (97) 28.06.2006   | RUBBERT, Frank, 52223 Stolberg, DE  |
| (51) <b>C01B 5/00</b> (2006.01)   | (54) <b>Zasklení, absorbující radarové paprsky</b>  |
| (51) <b>B01J 12/00</b> (2006.01)  | (32) 07.08.2004   |
| (96) 23.12.2004   | (31) 102004038448   |
| (96) 04030535.1   | (33) DE   |
| (73) Hoppecke Technologies GmbH & Co. KG, 08056 Zwickau, DE   | (86) PCT/EP2005/008529  |
| (72) Riegel, Bernhard, Dr., 59929 Brilon, DE  | (87) WO 2006/015817   |
| Ruch, Jean, Dr., 59929 Brilon, DE   | (74) TRAPLOVÁ HAKR KUBÁT Advokátní a patentová kancelář, Ing. Eduard Hakr, Přístavní 24, Praha 7, 17000                     |
| Cattaneo, Eduardo, Dr., 59929 Brilon-Rösenbeck, DE  |   |
| (54) <b>Rekombinační zařízení</b>   |   |
| (74) Čermák a spol., JUDr. Karel Čermák, Elišky Peškové 15, Praha 5, 15000  | (97) <b>EP 1787751</b>  |
|   | (47) 13.07.2011   |
|   | (97) 23.05.2007   |
| (97) <b>EP 1693332</b>  | (51) <b>B24B 7/18</b> (2006.01)   |
| (47) 14.12.2011   | <b>A47L 13/16</b> (2006.01)   |
| (97) 23.08.2006   | <b>B24D 11/00</b> (2006.01)   |
| (51) <b>B66B 23/22</b> (2006.01)  | <b>B24D 13/14</b> (2006.01)   |
| (51) <b>G02B 7/02</b> (2006.01)   | (96) 15.03.2005   |
| (96) 13.02.2006   | (96) 07101889.9   |
| (96) 06101609.3   | (73) HTC SWEDEN AB, 614 22 Söderköping, SE  |
| (73) Inventio AG, 6052 Hergiswil, CH  | (72) Thysell, Hakan, 614 34, SÖDERKÖPING, SE  |
| (72) Kleewein, Gerhard, 3021, Pressbaum, AT   | (54) <b>Použití systému pro každodenní údržbu tvrdého podlahového povrchu z kamene nebo materiálu připomínajícího kámen</b> |
| Pollheimer, Thomas, 1160, Wien, AT  |   |
| Blondiau, Dirk, 1190, Wien, AT  |   |
| Stoiber, Gerhard, 2225, Gösting, AT   |   |

(74) Společná advokátní kancelář Vsetečka Zelený Švorčík Kalenský a partneři, JUDr. Michal Havlík, Hálkova 2, Praha 2, 12000

(97) **EP 1807179**

(47) 23.11.2011

(97) 27.04.2006

(51) **B01D 63/10** (2006.01)

(96) 19.10.2005

(96) 05797518.7

(73) Alfa Laval Corporate AB, 221 00 Lund, SE

(72) LARSEN, Knud, Verner, DK-4930 Maribo, DK

(54) **Propustná trubice**

(32) 20.10.2004, 22.12.2004

(31) 0402542, 0403169

(33) SE, SE

(86) PCT/SE2005/001554

(87) WO 2006/043884

(74) Čermák a spol., JUDr. Karel Čermák, Elišky Peškové 15, Praha 5, 15000

(97) **EP 1808700**

(47) 30.11.2011

(97) 18.07.2007

(51) **G01N 35/10** (2006.01)

**G01N 30/18** (2006.01)

(96) 29.12.2006

(96) 06027114.5

(73) Gamble, Kimberly R., Hartwell, 30643, GA, US

Fitzgerald, Robert W., Apex NC 27539-8875, US

(72) Gamble, Kimberly R., Suwanee GA 30024, US

Fitzgerald, Robert W., Apex NC 27539-8875, US

(54) **Způsob a zařízení pro zpracování a vstříkávání vzorků**

(32) 12.01.2006, 18.12.2006

(31) 758493 P, 640502

(33) US, US

(74) Čermák a spol., JUDr. Karel Čermák, Elišky Peškové 15, Praha 5, 15000

(97) **EP 1845990**

(47) 28.09.2011

(97) 03.08.2006

(51) **A61K 31/497** (2006.01)

**A61P 35/00** (2006.01)

(96) 27.01.2006

(96) 06733986.1

(73) Novartis Vaccines and Diagnostics, Inc., Emeryville, CA 94662-8097, US

(72) LOPES DE MENEZES, Daniel, c/o Chiron Corporation, Emeryville, CA 94662-8097, US

HEISE, Carla, c/o Chiron Corporation, Emeryville, CA 94662-8097, US

XIN, Xiaohua, c/o Chiron Corporation, Emeryville, CA 94662-8097, US

(54) **Léčba metastázových nádorů**

(32) 27.01.2005, 06.04.2005, 29.09.2005

(31) 647568 P, 669245 P, 722053 P

(33) US, US, US

(86) PCT/US2006/002979

(87) WO 2006/081445

(74) TRAPLOVÁ HAKR KUBÁT Advokátní a patentová kancelář, Ing. Jan Kubát, Přístavní 24, Praha 7, 17000

(97) **EP 1855969**

(47) 04.01.2012

(97) 14.09.2006

(51) **B65G 57/06** (2006.01)

**B65G 59/02** (2006.01)

(96) 09.03.2006

(96) 06732940.9

(73) Nedpack Patenten B.V., 3846 CE Harderwijk, NL

(72) HANNESSEN, Pieter, Gerrit, NL-3843 JK Harderwijk, NL

(54) **Způsob a zařízení pro (de)paletizaci výrobků**

(32) 09.03.2005

(31) 1028494

(33) NL

(86) PCT/NL2006/000121

(87) WO 2006/096055

(74) PATENTSERVIS Praha a.s., Jivenská 1273/1, Praha 4, 14021

(97) **EP 1902996**

(47) 21.12.2011

(97) 26.03.2008

(51) **B66B 23/02** (2006.01)

**B66B 23/04** (2006.01)

(96) 10.09.2007

(96) 07115980.0

(73) Inventio AG, 6052 Hergiswil, CH

(72) Illedits, Thomas, 2491 Neufeld, AT

Matheisl, Michael, 2331 Vösendorf, AT

Prenner, Alexander, 7033 Pötsching, AT

Berger, Michael, 3433 Königstetten, AT

(54) **Pohyblivé schody nebo pohyblivý chodník s pohonem**

(32) 19.09.2006

(31) 06120873

(33) EP

(74) Čermák a spol., JUDr. Karel Čermák, Elišky Peškové 15, Praha 5, 15000

(97) **EP 1959195**

(47) 28.12.2011

(97) 20.08.2008

(51) **F23J 15/04** (2006.01)

(96) 15.02.2008

(96) 08002787.3

(73) Labuschewski, Jürgen, 58638 Iserlohn, DE

HEB GmbH Hagener Entsorgungsbetrieb, 58089 Hagen, DE

(72) Labuschewski, Jürgen, 58638 Iserlohn, DE

(54) **Způsob regulace teploty kouřového plynu**

(32) 15.02.2007

(31) 102007008068

(33) DE

(74) PATENTSERVIS Praha a.s., Jivenská 1273/1, Praha 4, 14021

(97) **EP 1978528**

(47) 09.11.2011

(97) 03.07.2008

(51) **G21C 3/322** (2006.01)

**G21C 3/356** (2006.01)

(96) 12.04.2007

(96) 07793996.5

(73) Open Joint-Stock Company 'TVEL', Moscow, 119017, RU

Otkrytoe Aktsionnoe Obschestvo 'Novosibirsky Zavod

Khimkontsentratov', Novosibirsk, 630110, RU

- |  |  |
|--|--|
| (72) ROZHKOV, Vladimir Vladimirovich, Novosibirsk, 630075, RU  | (47) 26.10.2011  |
| LAVRENYUK, Petr Ivanovich, Moscow, 107140, RU  | (97) 18.02.2009  |
| KISLITSKY, Aleksandr Antonovich, Novosibirsk, 630129, RU   | (51) <b>A47L 5/28</b> (2006.01)  |
| TROYANOV, Vladimir Mikhailovich, Obninsk, Kaluzhskaya obl., 249039, RU   | (51) <b>A47L 9/14</b> (2006.01)  |
| ENIN, Anatoly Alekseevich, Novosibirsk, 630110, RU   | (96) 08.07.2008  |
| SHUSTOV, Mstislav Aleksandrovich, Novosibirsk, 630017, RU  | (96) 08159880.7  |
| USTIMENKO, Aleksandr Pavlovich, Novosibirsk, 630017, RU  | (73) Vorwerk & Co. Interholding GmbH, 42275 Wuppertal, DE  |
| NEKHODA, Mikhail Mikhailovich, Novosibirsk, 630017, RU   | (72) Diesch, Dominik, 42289 Wuppertal, DE  |
| SAMOILOV, Oleg Borisovich, Nizhny Novgorod, 603129, RU   | Günay, Ridvan, 42275 Wuppertal, DE   |
| DOLGOV, Aleksey Borisovich, Moskovskaya obl., 142110, RU   | (54) <b>Vysavač prachu s v něm uloženým filtračním sáčkem, jakož i filtrační sáček k tomu</b>                                |
| (54) <b>Palivový článek obsahující rozmíst'ovací mříže</b>   | (32) 02.08.2007  |
| (32) 22.12.2006  | (31) 102007036338  |
| (31) 2006145699  | (33) DE  |
| (33) RU  | (74) UNIPATENT, Ing. Jiří Chlustina, Jana Masaryka 43-47, Praha 2, 12000   |
| (86) PCT/RU2007/000176   |  |
| (87) WO 2008/079042  |  |
| (74) PATENTSERVIS Praha a.s., Jivenská 1273/1, Praha 4, 14021  |  |
| (97) <b>EP 1992635</b>   | (97) <b>EP 2048297</b>   |
| (47) 08.02.2012  | (47) 12.10.2011  |
| (97) 19.11.2008  | (97) 15.04.2009  |
| (51) <b>C07H 21/00</b> (2006.01)   | (51) <b>E04B 2/96</b> (2006.01)  |
| <b>C07H 21/02</b> (2006.01)  | <b>E06B 5/11</b> (2006.01)   |
| <b>C07H 21/04</b> (2006.01)  | (96) 04.03.2008  |
| <b>C12N 15/117</b> (2010.01)   | (96) 08105995.8  |
| (96) 18.12.2003  | (73) Sälzer Sicherheitstechnik GmbH, 35037 Marburg, DE   |
| (96) 08013086.7  | (72) Sälzer, Heinrich, 35037, Marburg, DE  |
| (73) Dynavax Technologies Corporation, Berkeley, CA 94710, US  | (54) <b>Uzavření budovy v provedení odolném proti vlámání</b>  |
| (72) Dina, Dino, Oakland CA 94618, US  | (32) 25.05.2007, 15.03.2007  |
| Fearon, Karen L., Lafayette CA 94549, US   | (31) 202007007554 U, 202007004060 U  |
| Marshall, Jason, Oakland CA 94605, US  | (33) DE, DE  |
| (54) <b>Oligonukleotidy s imunosimulační sekvencí a způsoby jejich použití</b>   | (74) Společná advokátní kancelář Všeťečka Zelený Švorčík Kalenský a partneři, JUDr. Michal Havlík, Hálkova 2, Praha 2, 12000 |
| (32) 23.12.2002, 13.02.2003, 01.05.2003  |  |
| (31) 436122 P, 447885 P, 467546 P  |  |
| (33) US, US, US  |  |
| (74) Společná advokátní kancelář Všeťečka Zelený Švorčík Kalenský a partneři, JUDr. Petr Kalenský, Hálkova 2, Praha 2, 12000 |  |
| (97) <b>EP 2007883</b>   | (97) <b>EP 2050837</b>   |
| (47) 28.12.2011  | (47) 14.12.2011  |
| (97) 01.11.2007  | (97) 31.01.2008  |
| (51) <b>C12N 7/02</b> (2006.01)  | (51) <b>C23C 14/35</b> (2006.01)   |
| (96) 19.04.2007  | <b>C23C 28/00</b> (2006.01)  |
| (96) 07755685.0  | <b>C23C 14/56</b> (2006.01)  |
| (73) Wyeth LLC, Madison, NJ 07940, US  | (96) 26.07.2006  |
| (72) KANG, Yun, Livingston, NJ 07039, US   | (96) 06847390.9  |
| CUTLER, Mark William, Bloomingdale, NJ 07403, US   | (73) Naco Technologies, SIA, Riga 1079, LV   |
| OUATTARA, Amadou Affrey, New Milford, NJ 07646, US   | (72) Spivakov, Dmitry Davidovich, Moscow 124460, RU  |
| SYVERTSEN, Kristen Elissa, Tarrytown, NY 10951, US   | Mitin, Valery Semenovich, Moscow 127322, RU  |
| (54) <b>Způsoby čištění za účelem izolace purifikovaného viru vesikulární stomatitis z buněčné kultury</b>                   | (54) <b>Způsob a zařízení s jednotkami na výrobu různých krycích vrstev pomocí rozprašování iontů plazmy</b>                 |
| (32) 20.04.2006  | (86) PCT/RU2006/000399   |
| (31) 793376 P  | (87) WO 2008/013469  |
| (33) US  | (74) PATENTSERVIS Praha a.s., Jivenská 1273/1, Praha 4, 14021  |
| (86) PCT/US2007/009510   |  |
| (87) WO 2007/123961  |  |
| (74) Čermák a spol., JUDr. Karel Čermák, Elišky Peškové 15, Praha 5, 15000   |  |
| (97) <b>EP 2025276</b>   | (97) <b>EP 2068969</b>   |
|  | (47) 20.07.2011  |
|  | (97) 14.02.2008  |
|  | (51) <b>A61M 1/00</b> (2006.01)  |
|  | <b>A61M 39/22</b> (2006.01)  |
|  | <b>A61F 5/00</b> (2006.01)   |
|  | (96) 03.08.2007  |
|  | (96) 07836484.1  |
|  | (73) Aspire Bariatrics, LLC, King of Prussia, 19406, PA, US  |
|  | (72) KAMEN, Dean, Bedford, NH 03110, US  |
|  | GRANT, Kevin, L., Litchfield, NH 03052, US   |
|  | SOEDERBERG, Eric, M., Bedford, NH 03110, US  |
|  | ALTOBELLI, David, E., Hollis, NH 03049, US   |
|  | FLYNN, David, Manchester, NH03104, US  |
|  | SOLOVAY, Kenneth, S., Weston, FL 33331, US   |
|  | KLEIN, Samuel, Clayton, MO 63110, US   |
|  | LANGLOSS, Tim, New York, NY 10024, US  |
|  | (54) <b>Systémy a způsoby pro odstraňování spolkutého materiálu ze žaludku</b>   |
|  | (32) 03.08.2006, 15.02.2007, 15.02.2007, 15.02.2007  |

(31) 821333 P, 675527, 675525, 675544  
(33) US, US, US, US  
(86) PCT/US2007/017368  
(87) WO 2008/019082  
(74) Čermák a spol., JUDr. Karel Čermák, Elišky Peškové 15, Praha 5, 15000

(97) **EP 2089367**  
(47) 14.12.2011  
(97) 08.05.2008  
(51) **C07D 231/54** (2006.01)  
**C07D 401/04** (2006.01)  
**C07D 405/04** (2006.01)  
**C07D 493/04** (2006.01)  
**A61K 31/416** (2006.01)  
**A61K 31/4162** (2006.01)  
**A61P 9/12** (2006.01)  
(96) 17.10.2007  
(96) 07825488.5  
(73) Pfizer Products Inc., Groton, CT 06340, US  
(72) MEYERS, Marvin Jay, Chesterfield, MO 63017-1732, US  
ARHANCET, Graciela Barbieri, Chesterfield, MO 63017-1732, US  
CHEN, Xiangyang, Chesterfield, MO 63017-1732, US  
HOCKERMAN, Susan Landis, Chesterfield, MO 63017-1732, US  
LONG, Scott, Allen, Chesterfield, MO 63017-1732, US  
MAHONEY, Matthew, William, Chesterfield, MO 63017-1732, US  
REITZ, David, Bruce, Chesterfield, MO 63017, US  
RICO, Joseph Gerace, Chesterfield, MO 63017-1732, US

(54) **Pyrazolinové sloučeniny jako antagonisté mineralokortikoidního receptoru**  
(32) 31.10.2006  
(31) 863606 P  
(33) US  
(86) PCT/IB2007/003207  
(87) WO 2008/053300  
(74) Společná advokátní kancelář Vsetečka Zelený Švorčík Kalenský a partneři, JUDr. Pavel Zelený, Hálkova 2, Praha 2, 12000

(97) **EP 2138418**  
(47) 09.11.2011  
(97) 30.12.2009  
(51) **B65D 43/02** (2006.01)  
(96) 23.06.2008  
(96) 08158750.3  
(73) Superfos A/S, 2630 Taastrup, DK  
(72) Abrahamsson, Bertil, 56532 Mullsjö, SE  
(54) **Balení**  
(74) Společná advokátní kancelář Vsetečka Zelený Švorčík Kalenský a partneři, JUDr. Michal Havlík, Hálkova 2, Praha 2, 12000

(97) **EP 2181826**  
(47) 07.12.2011  
(97) 05.05.2010  
(51) **B29C 41/14** (2006.01)  
**B29C 41/22** (2006.01)  
**A41D 19/00** (2006.01)  
**D06N 3/00** (2006.01)  
(96) 12.10.2009  
(96) 09172796.6  
(73) Midas Safety Inc., Toronto ON M3B 3H9, CA  
(72) Kassam, Mikhail, Toronto Ontario M3B 2J2, CA  
Jaffer, Akil, Markham Ontario L3R 4S3, CA  
(54) **Výroba povlékaných rukavic**  
(32) 28.10.2008, 23.04.2009  
(31) 259656, 428668  
(33) US, US

(74) Společná advokátní kancelář Vsetečka Zelený Švorčík Kalenský a partneři, JUDr. Michal Havlík, Hálkova 2, Praha 2, 12000

(97) **EP 2205555**  
(47) 21.12.2011  
(97) 14.05.2009  
(51) **C07C 255/57** (2006.01)  
**C07F 17/02** (2006.01)  
**C07C 253/14** (2006.01)  
(96) 07.11.2008  
(96) 08847056.2  
(73) E. I. du Pont de Nemours and Company, Wilmington, DE 19898, US  
(72) GRUSHIN, Vladimir, Hockessin Delaware 19707, US  
CASALNUOVO, Albert, Loren, Wilmington Delaware 19803, US  
(54) **Způsob výroby derivátů 2-amino-5-kyanbenzoové kyseliny**  
(32) 08.11.2007  
(31) 2299  
(33) US  
(86) PCT/US2008/082739  
(87) WO 2009/061991  
(74) PATENTSERVIS Praha a.s., Jivenská 1273/1, Praha 4, 14021

(97) **EP 2206498**  
(47) 25.01.2012  
(97) 14.07.2010  
(51) **A61K 31/407** (2006.01)  
**A61K 31/438** (2006.01)  
**A61P 25/04** (2006.01)  
(96) 26.09.2007  
(96) 10003202.8  
(73) Grünenthal GmbH, 52078 Aachen, DE  
(72) Linz, Klaus, Dr., 53343 Wachtberg, DE  
Kögel, Babette-Yvonne, Dr., 52379 Langerwehe-Hamich, DE  
Schröder, Wolfgang, Dr., 52074 Aachen, DE  
Christoph, Thomas, Dr., 52080 Aachen, DE  
De Vry, Jean, Dr., 52223 Stolberg, DE  
Friderichs, Elmar, 52223 Stolberg, DE  
(54) **Smišení ORL/mí-antagonisté pro léčbu bolesti**  
(32) 29.09.2006  
(31) 102006046745  
(33) DE  
(74) Společná advokátní kancelář Vsetečka Zelený Švorčík Kalenský a partneři, JUDr. Petr Kalenský, Hálkova 2, Praha 2, 12000

(97) **EP 2209056**  
(47) 04.01.2012  
(97) 21.07.2010  
(51) **B22D 41/42** (2006.01)  
(96) 16.01.2009  
(96) 09250109.7  
(73) Refractory Intellectual Property GmbH & Co. KG, 1100 Wien, AT  
(72) Nitzl, Gerald, 46397 Boncholt, DE  
Hedley, Tim, Deanston, Doune Perthshire, Scotland FK16 6BA, GB  
McGuire, Joseph, Stirlingshire, Scotland FK4 1GD, GB  
Stevenson, John, Lichfield, Staffordshire WS13 8HH, GB  
(54) **Regulační průtokové zařízení procesu kontinuálního liti**  
(74) PATENTSERVIS Praha a.s., Jivenská 1273/1, Praha 4, 14021

(97) **EP 2228020**  
(47) 07.12.2011  
(97) 15.09.2010

- |  |  |
|--|--|
| <p>(51) <b>A61B 17/12</b> (2006.01)<br/><b>A61B 17/00</b> (2006.01)</p> <p>(96) 11.03.2005<br/>(96) 10005062.4</p> <p>(73) AGA Medical Corporation, Plymouth, MN 55442-2204, US</p> <p>(72) Amplatz, Kurt, North Oaks Minnesota 55127, US<br/>Thill, Gary A., Webster, WI 54893, US<br/>Oslund, John C., Blaine Minnesota 55449, US</p> <p>(54) <b>Vícevrstvé pletené struktury pro uzavření cévních defektů</b></p> <p>(32) 19.03.2004<br/>(31) 804993<br/>(33) US<br/>(74) Společná advokátní kancelář Všeťečka Zelený Švorčík Kalenský a partneři, JUDr. Miloš Všeťečka, Hálkova 2, Praha 2, 12000</p>                              | <p>(31) 972802<br/>(33) US<br/>(74) Společná advokátní kancelář Všeťečka Zelený Švorčík Kalenský a partneři, JUDr. Petr Kalenský, Hálkova 2, Praha 2, 12000</p>  |
| <p>(97) <b>EP 2242460</b><br/>(47) 09.11.2011<br/>(97) 19.11.2009<br/>(51) <b>A61F 5/00</b> (2006.01)<br/>(96) 14.05.2009<br/>(96) 09746301.2<br/>(73) Dolcetta, Diego, 20123 Milano, IT<br/>(72) Dolcetta, Diego, 20123 Milano, IT<br/>(54) <b>Kotníková ortéza pro zabraňování supinace/stáčení nohy</b><br/>(32) 15.05.2008, 22.04.2009<br/>(31) VI20080110, VI20090087<br/>(33) IT, IT<br/>(86) PCT/IT2009/000214<br/>(87) WO 2009/139019<br/>(74) Společná advokátní kancelář Všeťečka Zelený Švorčík Kalenský a partneři, JUDr. Otakar Švorčík, Hálkova 2, Praha 2, 12000</p>  | <p>(97) <b>EP 2295684</b><br/>(47) 23.11.2011<br/>(97) 16.03.2011<br/>(51) <b>E05C 9/00</b> (2006.01)<br/>(96) 17.08.2009<br/>(96) 09010535.4<br/>(73) ROTO FRANK AG, 70771 Leinfelden-Echterdingen, DE<br/>(72) Nyikos, Tamás, 9485 Nagycenk, HU<br/>Nemeth, Zsolt, 9400 Sopron, HU<br/>Marton, Laszlo, 9400 Sopron, HU<br/>Minich, Peter, 70327 Stuttgart, DE<br/>Mattausch, Juergen, 71144 Steinenbronn, DE<br/>Hanel, Dirk, 71144 Steinenbronn, DE<br/>Röder, Manfred, 89173 Lonsee, DE<br/>Klaiber, Jochen, 71332 Waiblingen, DE<br/>Haller, Vencel, 9444 Fertöszentmiklós, HU<br/>Brieber, Istvan, 9493 Fertöboz, HU<br/>Egresits, Arpad, 9400 Sopron, HU<br/>Leber, Krisztian, 9485 Nagycenk, HU<br/>Varsanyi, Zsolt, 9400 Sopron, HU<br/>(54) <b>Kování pro okno, dveře nebo podobně, jakož i okno, dveře nebo podobně s takovým kovááním</b><br/>(74) Čermák a spol., JUDr. Karel Čermák, Elišky Peškové 15, Praha 5, 15000</p> |
| <p>(97) <b>EP 2284436</b><br/>(47) 08.02.2012<br/>(97) 16.02.2011<br/>(51) <b>F21V 5/04</b> (2006.01)<br/><b>G02B 7/02</b> (2006.01)<br/><b>G02B 7/20</b> (2006.01)<br/><b>G02B 27/09</b> (2006.01)<br/>(96) 05.08.2009<br/>(96) 09010117.1<br/>(73) Stapelfeldt, Kai, 22559 Hamburg, DE<br/>(72) Stapelfeldt, Kai, 22559 Hamburg, DE<br/>(54) <b>Zařízení pro generování v podstatě lineárního světelného paprsku</b><br/>(74) PATENTSERVIS Praha a.s., Jivenská 1273/1, Praha 4, 14021</p>   | <p>(97) <b>EP 2296382</b><br/>(47) 04.01.2012<br/>(97) 16.03.2011<br/>(51) <b>H04N 7/32</b> (2006.01)<br/><b>H04N 7/30</b> (2006.01)<br/><b>H04N 7/36</b> (2006.01)<br/><b>H04N 7/26</b> (2006.01)<br/>(96) 11.09.2002<br/>(96) 10171925.0<br/>(73) Panasonic Corporation, Kadoma-shi Osaka 571-8501, JP<br/>(72) Hagai, Makoto, 2-1-61 Shiromi, Chuo-ku, Osaka 540-6207, JP<br/>Kadono, Shinya, 2-1-61 Shiromi, Chuo-ku, Osaka 540-6207, JP<br/>(54) <b>Způsob dekódování obrazu</b><br/>(32) 12.09.2001<br/>(31) 2001276280<br/>(33) JP<br/>(74) Rott, Růžička &amp; Guttman Patentové, známkové a advokátní kanceláře, Ing. Ivana Menšíková, Vinohradská 37, Praha 2, 12000</p>   |
| <p>(97) <b>EP 2290539</b><br/>(47) 04.01.2012<br/>(97) 02.03.2011<br/>(51) <b>G06F 9/455</b> (2006.01)<br/><b>G06F 9/30</b> (2006.01)<br/><b>G06F 9/50</b> (2006.01)<br/>(96) 12.01.2009<br/>(96) 10184363.9<br/>(73) International Business Machines Corporation, Armonk, NY 10504, US<br/>(72) Gainey, Charles W., Winchester, Hampshire SO21 2JN, GB<br/>Schmidt, Donald W., Winchester, Hampshire SO21 2JN, GB<br/>Kubala, Jeffrey P., Winchester, Hampshire SO21 2JN, GB<br/>Farrell, Mark S., Winchester, Hampshire SO21 2JN, GB<br/>(54) <b>Objevování virtuální topologie počítačových konfigurací</b><br/>(32) 11.01.2008</p> |  |

### **Zveřejněné opravené překlady evropských patentových spisů**

U následujících udělených evropských patentů s účinky pro Českou republiku byl majitelem předložen opravený překlad patentového spisu do českého jazyka (§35d odst. 2 zákona č. 527/1990 Sb., v platném znění).

Datem zveřejnění opraveného překladu evropského patentového spisu je datum publikace tohoto Věstníku.

(97) EP 1756359

### **Zveřejněné překlady pozměněného, nebo omezeného znění evropských patentových spisů**

U následujících udělených evropských patentů s účinky pro Českou republiku byl majitelem předložen překlad omezeného, nebo pozměněného znění evropského patentového spisu do českého jazyka (§35f odst. 3 zákona č. 527/1990 Sb., v platném znění).

(97) EP 1340956

### **MM4A Zánik evropských patentů nezaplacením poplatků za udržování platnosti patentu**

Následující evropské patenty udělené Evropským patentovým úřadem s účinky pro Českou republiku zanikly pro nezaplacení poplatků za udržování platnosti patentu (§22 písm. b) zákona č. 527/1990 Sb., v platném znění).

(97) EP 1396350  
(97) EP 1420903  
(97) EP 1425244  
(97) EP 1432871  
(97) EP 1439938  
(97) EP 1603417  
(97) EP 1608187  
(97) EP 1760441  
(97) EP 1762493  
(97) EP 1894604  
(97) EP 1931828

### **PD4A Převod práv a ostatní změny majitelů evropských patentů**

(97) EP 1893523  
(73) PLASTIPAK Packaging, Inc., Plymouth, 48170, MI, US

---

## FG1K

## Zapsané užité vzory - přehled podle čísel zápisu

V období uzávěrky tohoto čísla Věstníku zapsal Úřad průmyslového vlastnictví tyto užité vzory.

23460	<b>G 01 N 25/02</b>	(2006.01)
23461	<b>G 01 N 3/02</b>	(2006.01)
23462	<b>E 04 H 1/12</b>	(2006.01)
23463	<b>G 01 N 3/303</b>	(2006.01)
23464	<b>B 23 B 5/16</b>	(2006.01)
23465	<b>A 47 F 5/16</b>	(2006.01)
23466	<b>D 03 D 27/08</b>	(2006.01)
23467	<b>A 41 D 27/08</b>	(2006.01)
23468	<b>C 08 J 11/10</b>	(2006.01)
23469	<b>B 65 D 61/00</b>	(2006.01)
23470	<b>G 01 B 11/22</b>	(2006.01)
23471	<b>A 61 G 7/012</b>	(2006.01)
23472	<b>G 06 F 15/78</b>	(2006.01)
23473	<b>E 05 F 3/10</b>	(2006.01)
23474	<b>E 02 B 3/04</b>	(2006.01)
23475	<b>B 60 L 8/00</b>	(2006.01)
23476	<b>C 12 N 5/0784</b>	(2010.01)
23477	<b>E 04 C 2/10</b>	(2006.01)
23478	<b>E 04 B 1/74</b>	(2006.01)
23479	<b>B 23 Q 17/00</b>	(2006.01)
23480	<b>B 23 Q 11/00</b>	(2006.01)
23481	<b>F 16 M 13/00</b>	(2006.01)
23482	<b>F 16 G 11/06</b>	(2006.01)
23483	<b>B 44 F 11/06</b>	(2006.01)
23484	<b>A 01 C 5/02</b>	(2006.01)
23485	<b>F 04 D 29/00</b>	(2006.01)
23486	<b>G 01 K 5/22</b>	(2006.01)
23487	<b>B 62 J 7/04</b>	(2006.01)
23488	<b>C 12 M 1/00</b>	(2006.01)
23489	<b>H 01 Q 7/00</b>	(2006.01)
23490	<b>B 61 H 15/00</b>	(2006.01)
23491	<b>B 61 H 5/00</b>	(2006.01)
23492	<b>A 45 C 9/00</b>	(2006.01)
23493	<b>B 60 D 1/00</b>	(2006.01)
23494	<b>E 01 F 8/00</b>	(2006.01)
23495	<b>F 16 B 2/04</b>	(2006.01)

**FG1K**

**Zapsané užité vzory - řazené podle MPT**

- |      |  |           |      |   |
|------|--|-----------|------|---|
| (51) | <b>A01C 5/02</b>   | (2006.01) | (72) | Chotěborský Rostislav Doc. Ing. Ph.D., Praha, CZ                                      |
|      | <b>A01B 1/02</b>   | (2006.01) |      | Brožek Milan Prof. Ing. CSc., Praha, CZ   |
|      | <b>A01G 29/00</b>  | (2006.01) | (54) | <b>Nástroj na odstranění ostrých hran vzorků zalévaných v pryskyřici</b>              |
| (11) | 23484  |           | (51) | <b>B23Q 11/00</b>   |
| (21) | <b>2011-25332</b>  |           |      | (2006.01)   |
| (22) | 16.12.2011   |           |      | <b>B23B 25/06</b>   |
| (47) | 05.03.2012   |           |      | (2006.01)   |
| (73) | Lacina Emil, Úpice, CZ   |           | (11) | 23480   |
| (72) | Lacina Emil, Úpice, CZ   |           | (21) | <b>2011-25283</b>   |
| (54) | <b>Sondážní půdní nástroj</b>  |           | (22) | 08.12.2011  |
|      |  |           | (47) | 05.03.2012  |
| (51) | <b>A41D 27/08</b>  | (2006.01) | (73) | Technická univerzita v Liberci, Liberec, CZ   |
|      | <b>A41D 27/00</b>  | (2006.01) | (72) | Svoboda Miroslav Doc. Ing., Liberec, CZ   |
| (11) | 23467  |           |      | Jersák Jan Doc. Ing. CSc., Liberec, CZ  |
| (21) | <b>2011-24878</b>  |           | (54) | <b>Zařízení pro identifikaci opotřebených nástrojů v průběhu procesu obrábění</b>     |
| (22) | 23.09.2011   |           |      | STRNAD Patent. a známková kancelář, Ing. Václav Strnad,                               |
| (47) | 01.03.2012   |           |      | Rychtářská 375/31, Liberec 14, 46014  |
| (73) | Martin Průša, PAMS, Chlumeč, CZ  |           | (51) | <b>B23Q 17/00</b>   |
| (72) | Průša Martin, Chlumeč, CZ  |           |      | (2006.01)   |
| (54) | <b>Textilní nášivka se zvukovou vložkou</b>  |           |      | <b>B23Q 17/09</b>   |
| (74) | RETROPATENT s.r.o., Mgr. Kamil Kolátor, Dolní nám. 5/679, Jablonec nad Nisou, 46601          |           |      | (2006.01)   |
|      |  |           |      | <b>B23Q 17/10</b>   |
|      |  |           |      | (2006.01)   |
|      |  |           |      | <b>B23Q 17/12</b>   |
|      |  |           |      | (2006.01)   |
| (51) | <b>A45C 9/00</b>   | (2006.01) | (11) | 23479   |
|      | <b>A45C 3/04</b>   | (2006.01) | (21) | <b>2011-25282</b>   |
|      | <b>A45F 4/02</b>   | (2006.01) | (22) | 08.12.2011  |
| (11) | 23492  |           | (47) | 05.03.2012  |
| (21) | <b>2012-25476</b>  |           | (73) | Technická univerzita v Liberci, Liberec, CZ   |
| (22) | 13.01.2012   |           | (72) | Žižka Jan Prof. Ing. CSc., Pardubice, CZ  |
| (47) | 05.03.2012   |           |      | Jersák Jan Doc. Ing. CSc., Liberec, CZ  |
| (73) | Špetlová Helena, Liberec, CZ   |           |      | Svoboda Miroslav Doc. Ing., Liberec, CZ   |
|      | Hudeček Roman, Strážnice, CZ   |           | (54) | <b>Zařízení pro uchycení snímače při snímání akustických emisí v procesu obrábění</b> |
| (72) | Špetlová Helena, Liberec, CZ   |           |      | STRNAD Patent. a známková kancelář, Ing. Václav Strnad,                               |
|      | Hudeček Roman, Strážnice, CZ   |           |      | Rychtářská 375/31, Liberec 14, 46014  |
| (54) | <b>Variabilní zavazadlo</b>  |           | (51) | <b>B44F 11/06</b>   |
| (74) | Ing. Jiří Walter, Počernická 54, Praha 10, 10800   |           |      | (2006.01)   |
|      |  |           |      | <b>B44F 1/08</b>  |
|      |  |           |      | (2006.01)   |
|      |  |           |      | <b>A01K 1/015</b>   |
|      |  |           |      | (2006.01)   |
| (51) | <b>A47F 5/16</b>   | (2006.01) | (11) | 23483   |
|      | <b>A47F 5/025</b>  | (2006.01) | (21) | <b>2011-25311</b>   |
| (11) | 23465  |           | (22) | 13.12.2011  |
| (21) | <b>2011-24685</b>  |           | (47) | 05.03.2012  |
| (22) | 08.08.2011   |           | (73) | Weiss Miloš RNDr., Šternberk, CZ  |
| (47) | 01.03.2012   |           | (72) | Weiss Miloš RNDr., Šternberk, CZ  |
| (73) | Baslík Josef Ing., Třebíč, CZ  |           | (54) | <b>Dekoratívni pórovitý materiál</b>  |
|      | Šindelka Roman, Třebíč, CZ   |           |      |   |
| (72) | Baslík Josef Ing., Třebíč, CZ  |           | (51) | <b>B60D 1/00</b>  |
|      | Šindelka Roman, Třebíč, CZ   |           |      | (2006.01)   |
| (54) | <b>Výstavní stojan, zejména k předvádění automobilů</b>                                      |           |      | <b>B60D 1/14</b>  |
| (74) | Pavel Reichel a kol., Ing. Pavel Reichel, Lopatecká 14, Praha 4, 14700                       |           |      | (2006.01)   |
|      |  |           |      | <b>G01L 1/00</b>  |
|      |  |           |      | (2006.01)   |
|      |  |           |      | <b>G01L 1/26</b>  |
|      |  |           |      | (2006.01)   |
|      |  |           |      | <b>B60D 1/58</b>  |
|      |  |           |      | (2006.01)   |
| (51) | <b>A61G 7/012</b>  | (2006.01) | (11) | 23493   |
| (11) | 23471  |           | (21) | <b>2012-25518</b>   |
| (21) | <b>2012-25532</b>  |           | (22) | 25.01.2012  |
| (22) | 26.01.2012   |           | (47) | 05.03.2012  |
| (47) | 01.03.2012   |           | (73) | Česká zemědělská univerzita v Praze, Praha, CZ  |
| (73) | PROMA REHA, s.r.o., Česká Skalice, CZ  |           | (72) | Matějka Jaroslav Doc. Ing. CSc., Praha, CZ  |
| (72) | Jakubský Zdeněk, Česká Skalice, CZ   |           |      | Lachnit František Ing. Ph.D., Praha, CZ   |
| (54) | <b>Zařízení pro usnadnění vstávání pacientů z polohovatelného lůžka</b>                      |           | (54) | <b>Úprava etážového závěsu závěsné hubice</b>   |
| (74) | Patentová a známková kancelář Novotný, Ing. Jaroslav Novotný, Římská 45/2135, Praha 2, 12000 |           |      | Ing. Libor Šimek, Vinohradská 194, Praha 3 - Vinohrady, 13000                         |
|      |  |           | (51) | <b>B60L 8/00</b>  |
|      |  |           |      | (2006.01)   |
|      |  |           |      | <b>B60L 11/18</b>   |
|      |  |           |      | (2006.01)   |
|      |  |           |      | <b>B60K 1/04</b>  |
|      |  |           |      | (2006.01)   |
|      |  |           |      | <b>B60K 3/04</b>  |
|      |  |           |      | (2006.01)   |
| (11) | 23464  |           | (11) | 23475   |
| (21) | <b>2011-24524</b>  |           | (21) | <b>2011-25069</b>   |
| (22) | 27.06.2011   |           | (22) | 06.11.2011  |
| (47) | 01.03.2012   |           | (47) | 05.03.2012  |
| (73) | Česká zemědělská univerzita v Praze, Praha, CZ   |           |      |   |



- (73) Beck Rudolf, Chomutov, CZ  
Daňo Zdeněk, Sokolov, CZ
- (72) Beck Rudolf, Chomutov, CZ  
Daňo Zdeněk, Sokolov, CZ
- (54) **Zařízení pro využití kinetické a tlakové energie proudícího vzduchu k dobíjení akumulátoru elektrické energie**
- (74) Mgr. Ing. Tomáš Feigl, patentový zástupce, Na Vyhlídce 53, Karlovy Vary, 36001
- (51) **B61H 15/00** (2006.01)  
**B61H 5/00** (2006.01)  
**F16D 65/14** (2006.01)  
**F16D 55/22** (2006.01)
- (11) 23490
- (21) **2012-25449**
- (22) 09.01.2012
- (47) 05.03.2012
- (73) DAKO-CZ, a.s., Třemošnice, CZ
- (72) Sommer Jiří Ing., Nasavrky, CZ  
Holeka Leoš, Třemošnice, CZ
- (54) **Zařízení pro zajištění polohy držáků brzdového obložení kotoučových brzd**
- (74) Pavel Reichel a kol., Ing. Pavel Reichel, Lopatecká 14, Praha 4, 14700
- (51) **B61H 5/00** (2006.01)  
**B61H 15/00** (2006.01)  
**F16D 55/22** (2006.01)  
**F16D 65/14** (2006.01)
- (11) 23491
- (21) **2012-25463**
- (22) 11.01.2012
- (47) 05.03.2012
- (73) DAKO-CZ, a.s., Třemošnice, CZ
- (72) Sommer Jiří Ing., Nasavrky, CZ  
Holeka Leoš, Třemošnice, CZ
- (54) **Brzdová jednotka kotoučové brzdy kolejových vozidel**
- (74) Pavel Reichel a kol., Ing. Pavel Reichel, Lopatecká 14, Praha 4, 14700
- (51) **B62J 7/04** (2006.01)  
**B62J 7/08** (2006.01)
- (11) 23487
- (21) **2012-25427**
- (22) 03.01.2012
- (47) 05.03.2012
- (73) Žáček Zdeněk, Brno, CZ
- (72) Žáček Zdeněk, Brno, CZ
- (54) **Nosič na jízdní kolo**
- (51) **B65D 61/00** (2006.01)  
**B65D 19/42** (2006.01)  
**B65D 19/00** (2006.01)  
**B62D 33/02** (2006.01)  
**G01N 3/14** (2006.01)
- (11) 23469
- (21) **2012-25475**
- (22) 13.01.2012
- (47) 01.03.2012
- (73) DM Dřevovýroba MF, a.s., Plzeň, CZ
- (72) Ulč Miroslav Ing., Vejprnice, CZ
- (54) **Zařízení pro testování nosníků určených pro přepravu těžkých nákladů**
- (74) POLÁČEK a kol. Patentoprávní a známková kancelář, Ing. Jiří Poláček, Dominikánská 6, Plzeň, 30112
- (51) **C08J 11/10** (2006.01)  
**C10B 53/07** (2006.01)  
**C10B 1/00** (2006.01)  
**C10L 1/04** (2006.01)
- (11) 23468
- (21) **2011-24990**
- (22) 17.10.2011
- (47) 01.03.2012
- (73) Gatenex group a.s., Ostrava, CZ
- (72) Přeček Pavel Ing., Havířov, CZ
- (54) **Zařízení na termální depolymeraci uhlíkatých materiálů v uzavřeném prostoru**
- (74) Ing. Pavel Nádvorník s.r.o., společnost patentových zástupců, Sokola Tůmy 1099/1, Ostrava-Mariánské Hory, 70900
- (51) **C12M 1/00** (2006.01)  
**A01N 1/02** (2006.01)
- (11) 23488
- (21) **2012-25437**
- (22) 04.01.2012
- (47) 05.03.2012
- (73) METTINUM s.r.o., Praha, CZ
- (72) Kukla Pavel MUDr., Praha, CZ
- (54) **Pouzdro pro archivaci DNA materiálu**
- (74) JUDr. Helena Šnajdrová, advokátka, Fügnerovo nám. 1808/3, Praha 2, 12000
- (51) **C12N 5/0784** (2010.01)
- (11) 23476
- (21) **2011-25170**
- (22) 18.11.2011
- (47) 05.03.2012
- (73) Genex CZ, s.r.o., Brno, CZ
- (72) Michálek Jaroslav Prof. MUDr. Ph.D., Brno, CZ  
Horváth Radek RNDr. Ph.D., Brno, CZ  
Dendis Miloš RNDr., Brno, CZ
- (54) **Sada pro přípravu tolerogenních dendritických buněk**
- (74) Inventia s.r.o., RNDr. Kateřina Hartvichová, Na Bělidle 3, Praha 5, 15000
- (51) **D03D 27/08** (2006.01)  
**D03D 27/02** (2006.01)  
**D03D 15/00** (2006.01)
- (11) 23466
- (21) **2011-24751**
- (22) 19.08.2011
- (47) 01.03.2012
- (73) CLUTEX - klastr technické textilie, o.s., Liberec, CZ
- (72) Drašarová Jana Ing. Ph.D., Liberec, CZ  
Bandurič Michal, Žďár nad Metují, CZ  
Stiller Miloš Ing., Broumov, CZ
- (54) **Funkční smyčková tkanina**
- (74) RETROPATENT s.r.o., Mgr. Kamil Kolátor, Dolní nám. 5/679, Jablonec nad Nisou, 46601
- (51) **E01F 8/00** (2006.01)
- (11) 23494
- (21) **2012-25576**
- (22) 03.02.2012
- (47) 05.03.2012
- (73) AEROLUX s.r.o., Mimoň, CZ  
EUROVIA CS, a.s., Praha, CZ  
Klimeš Petr Ing., Praha, CZ  
Lahodný Jiří Ing., Praha - Kbely, CZ  
Bernát Ivan, Liberec, CZ
- (54) **Transparentní protihlukový tubus**
- (74) Ing. Vladimír Janko, Pivovarská 53/2734, Jablonec nad Nisou, 46601
- (51) **E02B 3/04** (2006.01)  
**E02B 3/06** (2006.01)  
**E02B 3/10** (2006.01)  
**E02D 17/18** (2006.01)
- (11) 23474
- (21) **2011-25028**
- (22) 25.10.2011
- (47) 05.03.2012
- (73) Novák Pavel, Sokolov, CZ
- (72) Novák Pavel, Sokolov, CZ
- (54) **Protipovodňová zábrana plněná vzduchem**
- (74) Mgr. Ing. Tomáš Feigl, patentový zástupce, Na Vyhlídce 53, Karlovy Vary, 36001
- (51) **E04B 1/74** (2006.01)

- (11) **E04B 1/00** (2006.01)  
(21) 23478  
(22) **2011-25259**  
(47) 05.12.2011  
(73) 05.03.2012  
(73) Vysoké učení technické v Brně, Brno, CZ  
(72) Brzoň Roman Ing., Humpolec, CZ  
Ostrý Milan Ing. Ph.D., Brno, CZ  
Bodnárová Lenka Ing. Ph.D., Brno, CZ  
Hela Rudolf Doc. Ing. CSc., Brno, CZ  
Lukáš Josef Ing. Ph.D., Ostrava, CZ
- (54) **Tepelně izolační nosník pro použití u balkónových konstrukcí**  
(74) Ing. Jiří Malúšek, Mendlovo nám. 1a, Brno, 60300
- (51) **E04C 2/10** (2006.01)  
**E04B 1/10** (2006.01)  
**E04B 1/90** (2006.01)  
**E04B 2/70** (2006.01)
- (11) 23477  
(21) **2011-25186**  
(22) 21.11.2011  
(47) 05.03.2012  
(73) Hokinka Jozef, Hodonín, CZ  
(72) Hokinka Jozef, Hodonín, CZ
- (54) **Dřevěný stěnový panel**  
(74) JUDr. Aleš Zábrš, Na Beránce 2, Praha 6, 16000
- (51) **E04H 1/12** (2006.01)  
**E04B 1/38** (2006.01)
- (11) 23462  
(21) **2011-24413**  
(22) 01.06.2011  
(47) 01.03.2012  
(73) Beránek Roman, Lovosice, CZ  
(72) Beránek Roman, Lovosice, CZ
- (54) **Spojovací prvek pro montáž prodejních stánků**  
(74) Mgr. Marie Šebelová, advokátka, Na Zderaze 1275/15, Praha 2, 12000
- (51) **E05F 3/10** (2006.01)  
**E05F 5/00** (2006.01)  
**E05F 1/08** (2006.01)  
**A47B 88/04** (2006.01)
- (11) 23473  
(21) **2011-25010**  
(22) 20.10.2011  
(47) 05.03.2012  
(32) 15.10.2008  
(31) 102008051360  
(33) DE  
(73) Karl Simon GmbH & Co. KG, Aichhalden, DE  
(72) Bantle Ulrich, Empfingen, DE  
Eschle Jürgen, Aichhalden, DE
- (54) **Zatahovací zařízení**  
(74) Ing. Jan Kubát, Přístavní 24, Praha 7, 17000
- (51) **F04D 29/00** (2006.01)  
**F04D 29/08** (2006.01)
- (11) 23485  
(21) **2012-25421**  
(22) 02.01.2012  
(47) 05.03.2012  
(73) Padalík Vladislav, Praha, CZ  
(72) Padalík Vladislav, Praha, CZ
- (54) **Kompresor s krouživým pístem**
- (51) **F16B 2/04** (2006.01)  
**F16B 7/18** (2006.01)  
**F16B 7/00** (2006.01)
- (11) 23495  
(21) **2012-25577**  
(22) 03.02.2012  
(47) 05.03.2012  
(73) Alca Plast, s. r. o., Praha, CZ  
(72) Fabičovic František Ing., Valtice, CZ
- (54) **Rámová spojka**  
(74) Ing. Jiří Malúšek, Mendlovo nám. 1a, Brno, 60300
- (51) **F16G 11/06** (2006.01)  
**F16G 11/04** (2006.01)  
**F16G 11/02** (2006.01)  
**B62K 11/14** (2006.01)  
**B62K 11/00** (2006.01)
- (11) 23482  
(21) **2011-25308**  
(22) 12.12.2011  
(47) 05.03.2012  
(73) Rambousek Bohuslav, Borotín, CZ  
(72) Rambousek Bohuslav, Borotín, CZ
- (54) **Opravná spojka prasklého lanka bowdenu pro ovládání plynové přípusti motocyklu**  
(74) Halaxová & Halaxová, TETRAPAT, RNDr. Zdeňka Halaxová, Dukelská 4, Olomouc, 77900
- (51) **F16M 13/00** (2006.01)  
**F21V 21/104** (2006.01)  
**F21V 21/36** (2006.01)
- (11) 23481  
(21) **2011-25298**  
(22) 09.12.2011  
(47) 05.03.2012  
(73) AKADEMIE MÚZICKÝCH UMĚNÍ (zvukové studio), Praha, CZ
- (72) Urban Ondřej Mg.A. Ing. Ph.D., Praha, CZ  
Jakeš Vladimír Ing., Praha, CZ  
Slavický Martin DiS, Černošice, CZ  
Otčenášek Zdeněk Ing. Ph.D., Praha, CZ
- (54) **Nastavitelné zavěšení malého břemene na závěsech, procházejících jediným otvorem stropem**
- (51) **G01B 11/22** (2006.01)  
**G01B 11/24** (2006.01)  
**G01B 9/00** (2006.01)
- (11) 23470  
(21) **2012-25477**  
(22) 13.01.2012  
(47) 01.03.2012  
(73) VYSOKÁ ŠKOLA BĀŇSKÁ - TECHNICKÁ UNIVERZITA OSTRAVA, Ostrava, CZ  
(72) Šeligová Dagmar Ing. Ph.D., Ostrava - Poruba, CZ  
Vala David Ing., Ostrava, CZ
- (54) **Laserový měřicí systém**
- (51) **G01K 5/22** (2006.01)  
**G01K 5/06** (2006.01)  
**G01K 5/34** (2006.01)  
**G01K 1/00** (2006.01)
- (11) 23486  
(21) **2012-25426**  
(22) 03.01.2012  
(47) 05.03.2012  
(73) EXATHERM, s.r.o., Praha, CZ  
(72) Šebesta Libor Ing., Jablonec nad Nisou, CZ
- (54) **Pouzdro pro lékařský teploměr**  
(74) RETROPATENT s.r.o., Dolní nám. 5/679, Jablonec nad Nisou, 46601
- (51) **G01N 25/02** (2006.01)  
**G01N 25/00** (2006.01)
- (11) 23460  
(21) **2010-23142**  
(22) 23.08.2010  
(47) 01.03.2012  
(73) Výzkumný a zkušební letecký ústav, a. s., Praha - Letňany, CZ
- (72) Fedosov Viktor Ing. Ph.D., Zákupy, CZ
- (54) **Upevňovací sloupek tepelného štítu termo-vakuové komory**
- (51) **G01N 3/02** (2006.01)  
**G01N 3/307** (2006.01)

- G01N 3/52** (2006.01)  
(11) 23461  
(21) **2011-23903**  
(22) 08.02.2011  
(47) 01.03.2012  
(73) Výzkumný a zkušební letecký ústav, a. s., Praha - Letňany, CZ  
(72) Oberthor Martin Ing., Praha - Strašnice, CZ  
(54) **Zařízení pro snímání zrychlení rázu u ručního impaktoru**
- (51) **G01N 3/303** (2006.01)  
**G01N 3/30** (2006.01)  
(11) 23463  
(21) **2011-24473**  
(22) 10.06.2011  
(47) 01.03.2012  
(73) České vysoké učení technické v Praze, Fakulta stavební, Experimentální centrum, Praha, CZ  
(72) Sovják Radoslav Ing. Ph.D., Praha, CZ  
Fornůsek Jindřich Ing., Praha, CZ  
Máca Petr Ing., Praha, CZ  
Litoš Jiří Ing. Ph.D., Praha, CZ  
(54) **Zařízení pro stanovení odezvy desek z vysokohodnotných betonů při zatížení rázem**  
(74) Ing. Václav Kratochvíl, Husníkova 22/2086, Praha 5, 15800
- (51) **G06F 15/78** (2006.01)  
**G11B 7/28** (2006.01)  
**G11B 33/12** (2006.01)  
(11) 23472  
(21) **2012-25564**  
(22) 31.01.2012  
(47) 01.03.2012  
(73) ATEX spol. s r.o., Hradec Králové, CZ  
(72) Maněna Václav Mgr. Ph.D., Hradec Králové, CZ  
(54) **Zařízení pro obnovu dat a testování kvality optických médií**  
(74) Jan Brykner, Resslova 741, Hradec Králové, 50002
- (51) **H01Q 7/00** (2006.01)  
**H01Q 1/32** (2006.01)  
(11) 23489  
(21) **2012-25440**  
(22) 06.01.2012  
(47) 05.03.2012  
(73) Burger Oldřich, Klimkovice, CZ  
Otisk Jiří, Velká Polom, CZ  
(72) Burger Oldřich, Klimkovice, CZ  
Otisk Jiří, Velká Polom, CZ  
(54) **Magnetická smyčková anténa**  
(74) Zdeněk Větrovský, Ukrajinská 1446/1, Ostrava-Poruba, 70800

### Seznam majitelů zapsaných užitečných vzorů

(73)	(11)	(51)	(73)	(11)	(51)	
AEROLUX s.r.o., Mimoň, CZ	23494	<b>E 01 F 8/00</b>	(2006.01)	Padalík Vladislav, Praha, CZ	23485 <b>F 04 D 29/00</b>	(2006.01)
AKADEMIE MÚZICKÝCH UMĚNÍ (zvukové studio), Praha, CZ	23481	<b>F 16 M 13/00</b>	(2006.01)	PROMA REHA, s.r.o., Česká Skalice, CZ	23471 <b>A 61 G 7/012</b>	(2006.01)
Alca Plast, s. r. o., Praha, CZ	23495	<b>F 16 B 2/04</b>	(2006.01)	Rambousek Bohuslav, Borotín, CZ	23482 <b>F 16 G 11/06</b>	(2006.01)
ATEX spol. s r.o., Hradec Králové, CZ	23472	<b>G 06 F 15/78</b>	(2006.01)	Šindelka Roman, Třebíč, CZ	23465 <b>A 47 F 5/16</b>	(2006.01)
Baslík Josef Ing., Třebíč, CZ	23465	<b>A 47 F 5/16</b>	(2006.01)	Špetlová Helena, Liberec, CZ	23492 <b>A 45 C 9/00</b>	(2006.01)
Beck Rudolf, Chomutov, CZ	23475	<b>B 60 L 8/00</b>	(2006.01)	Technická univerzita v Liberci, Liberec, CZ	23479 <b>B 23 Q 17/00</b>	(2006.01)
Beránek Roman, Lovosice, CZ	23462	<b>E 04 H 1/12</b>	(2006.01)	Technická univerzita v Liberci, Liberec, CZ	23480 <b>B 23 Q 11/00</b>	(2006.01)
Burger Oldřich, Klimkovice, CZ	23489	<b>H 01 Q 7/00</b>	(2006.01)	VYSOKÁ ŠKOLA BÁŇSKÁ - TECHNICKÁ UNIVERZITA OSTRAVA, Ostrava, CZ	23470 <b>G 01 B 11/22</b>	(2006.01)
CLUTEX - klastr technické textilie, o.s., Liberec, CZ	23466	<b>D 03 D 27/08</b>	(2006.01)	Vysoké učení technické v Brně, Brno, CZ	23478 <b>E 04 B 1/74</b>	(2006.01)
Česká zemědělská univerzita v Praze, Praha, CZ	23464	<b>B 23 B 5/16</b>	(2006.01)	Výzkumný a zkušební letecký ústav, a. s., Praha - Letňany, CZ	23460 <b>G 01 N 25/02</b>	(2006.01)
Česká zemědělská univerzita v Praze, Praha, CZ	23493	<b>B 60 D 1/00</b>	(2006.01)	Výzkumný a zkušební letecký ústav, a. s., Praha - Letňany, CZ	23461 <b>G 01 N 3/02</b>	(2006.01)
České vysoké učení technické v Praze, Fakulta stavební, Experimentální centrum, Praha, CZ	23463	<b>G 01 N 3/303</b>	(2006.01)	Weiss Miloš RNDr., Šternberk, CZ	23483 <b>B 44 F 11/06</b>	(2006.01)
DAKO-CZ, a.s., Třemošnice, CZ	23490	<b>B 61 H 15/00</b>	(2006.01)	Žáček Zdeněk, Brno, CZ	23487 <b>B 62 J 7/04</b>	(2006.01)
DAKO-CZ, a.s., Třemošnice, CZ	23491	<b>B 61 H 5/00</b>	(2006.01)			
Daňo Zdeněk, Sokolov, CZ	23475	<b>B 60 L 8/00</b>	(2006.01)			
DM Dřevovýroba MF, a.s., Plzeň, CZ	23469	<b>B 65 D 61/00</b>	(2006.01)			
EUROVIA CS, a.s., Praha, CZ	23494	<b>E 01 F 8/00</b>	(2006.01)			
EXATHERM, s.r.o., Praha, CZ	23486	<b>G 01 K 5/22</b>	(2006.01)			
Gatenex group a.s., Ostrava, CZ	23468	<b>C 08 J 11/10</b>	(2006.01)			
Genex CZ, s.r.o., Brno, CZ	23476	<b>C 12 N 5/0784</b>	(2010.01)			
Hokinka Jozef, Hodonín, CZ	23477	<b>E 04 C 2/10</b>	(2006.01)			
Hudeček Roman, Strážnice, CZ	23492	<b>A 45 C 9/00</b>	(2006.01)			
Karl Simon GmbH & Co. KG, Aichhalden, DE	23473	<b>E 05 F 3/10</b>	(2006.01)			
Lacina Emil, Úpice, CZ	23484	<b>A 01 C 5/02</b>	(2006.01)			
Martin Průša, PAMS, Chlumec, CZ	23467	<b>A 41 D 27/08</b>	(2006.01)			
METTINUM s.r.o., Praha, CZ	23488	<b>C 12 M 1/00</b>	(2006.01)			
Novák Pavel, Sokolov, CZ	23474	<b>E 02 B 3/04</b>	(2006.01)			
Otisk Jiří, Velká Polom, CZ	23489	<b>H 01 Q 7/00</b>	(2006.01)			

## **FG4Q**

## **Zapsané průmyslové vzory - přehled podle čísel zápisu**

V období uzávěrky tohoto čísla Věstníku zapsal Úřad průmyslového vlastnictví tyto průmyslové vzory:

35276	06-01
35277	10-04
35278	10-04

## FG4Q

## Zapsané průmyslové vzory - přehled podle tříd

- (51) 06-01
- (11) 35276
- (21) 2010-38140
- (22) 23.03.2010
- (15) 05.03.2012
- (45) 05.03.2012
- (54) Lavička
- (28) 16
- (73) Padrnos Jan Ing., Třebíč, CZ
- (72) Padrnos Jan Ing., Třebíč, CZ
- (74) Kancelář TEAK, Ivan Vojtek, patentový zástupce,  
Kmochova 762, Třebíč, 67401
- (55)



2.3



1.1

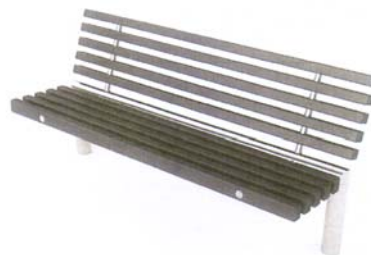

3.1



1.2



3.2

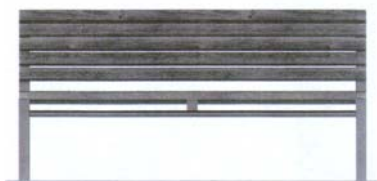

1.3



3.3



2.1

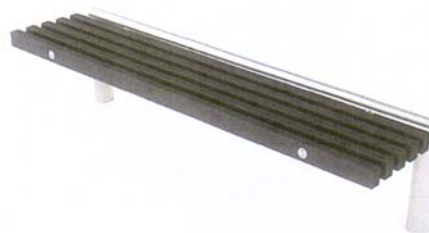

4.1

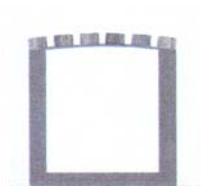

2.2



4.2



4.3



7.1



5.1



7.2



5.2

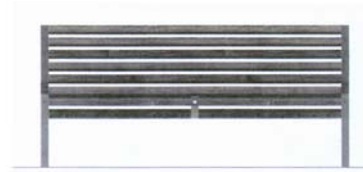

7.3

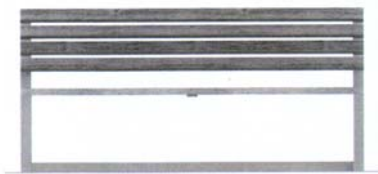

5.3



8.1



6.1

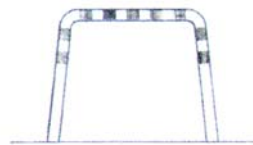

8.2



6.2

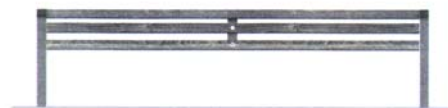

8.3



6.3



9.1



11.1



9.2



11.2

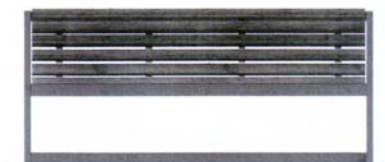

9.3



11.3



10.1



12.1

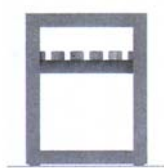

10.2



12.2



10.3



12.3





13.1



15.1



13.2



15.2

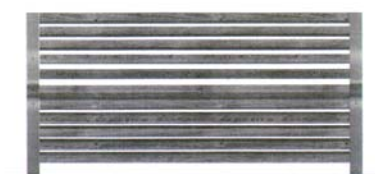

13.3



15.3



14.1



16.1



14.2



16.2

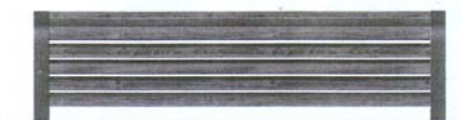

14.3



16.3

- (51) **10-04**  
(11) 35277  
(21) 2010-38468  
(22) 26.11.2010  
(15) 05.03.2012  
(45) 05.03.2012  
(54) Ukazatel proudového odběru pohonu elektromobilu  
(28) 4  
(73) Západočeská univerzita v Plzni, Plzeň, CZ  
(72) Doc. Ing. Josef Formánek, Ph.D, Nezvěstice, CZ  
Kleisner Petr Ing. Bc., Plzeň, CZ  
Kutlwašer Jan Ing., Most, CZ  
(55)

(55)

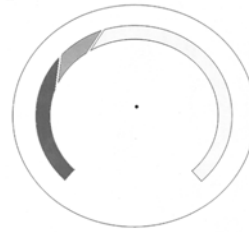

1.1

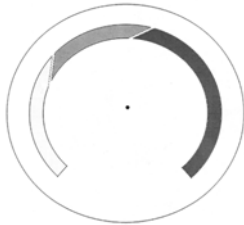

1.1

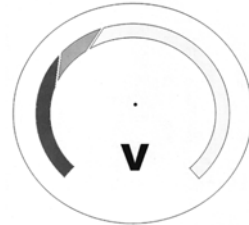

2.1

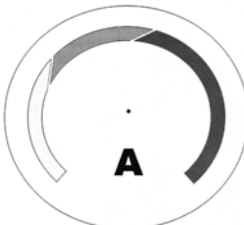

2.1



3.1



3.1



4.1



4.1

- (51) **10-04**  
(11) 35278  
(21) 2010-38470  
(22) 26.11.2010  
(15) 05.03.2012  
(45) 05.03.2012  
(54) Ukazatel napětí akumulátorů elektromobilu  
(28) 4  
(73) Západočeská univerzita v Plzni, Plzeň, CZ  
(72) Doc. Ing. Josef Formánek, Ph.D., Nezvěstice, CZ  
Kleisner Petr Ing. Bc., Plzeň, CZ  
Kutlwašer Jan Ing., Most, CZ

### Seznam vlastníků zapsaných průmyslových vzorů

(73)	(11)	(51)	(73)	(11)	(51)
Padmos Jan Ing., Třebíč, CZ	35276	06-01			
Západočeská univerzita v Plzni, Plzeň, CZ	35277	10-04			
Západočeská univerzita v Plzni, Plzeň, CZ	35278	10-04			

## **Dodatková ochranná osvědčení pro léčiva a pro přípravky na ochranu rostlin**

### **Podání žádosti o udělení osvědčení**

- (22) 10.02.2012
- (21) SPC/CZ2012/214
- (73) THE SCRIPPS RESEARCH INSTITUTE, La Jolla, CA 92037,  
US
- (68) 1587821
- (54) Způsoby stabilizace transthyretinu a inhibice jeho chybného  
prostorového uspořádání
- (92) EU/1/11/717/001, 16.11.2011
- (95) Vyndaquel-tafimidisum, léčivý přípravek

## Úřední rozhodnutí a oznámení

### MK4A, MK4F

### Zánik patentů a autorských osvědčení uplynutím doby platnosti

(11)	(21)	Int.Cl/(51)	(11)	(21)	Int.Cl/(51)
278192	1992-653	8/B27G 11/00			
281509	1993-1917	6/C07D 451/10			
281881	1993-1840	6/C07K 17/00			
282603	1992-3327	6/C12N 15/13			
282747	1993-1835	6/A61K 31/505			
283185	1993-1836	6/A61K 31/505			
283717	1996-3337	6/C12N 15/13			
284541	1993-1832	6/C07D 401/12			
285118	1993-1005	6/C12N 15/74			
289623	1992-3369	7/C12N 15/53			

### MK1K

### Zániky užitečných vzorů uplynutím doby platnosti

(11)	(21)	(51)	
12223	2002-12897	<b>E01F 15/02</b>	(2006.01)
12251	2002-12901	<b>B64F 1/18</b>	(2006.01)
12333	2002-12902	<b>F24D 10/00</b>	(2006.01)
14916	2004-15743	<b>B65G 3/00</b>	(2006.01)
18597	2007-19130	<b>B64C 27/22</b>	(2006.01)

### ND1K

### První prodloužení doby platnosti užitečných vzorů

(51)	<b>A45F 5/00</b>	(2006.01)	(51)	<b>E21C 47/00</b>	(2006.01)
(11)	18482			<b>E21C 29/00</b>	(2006.01)
(21)	2008-19785			<b>E21C 29/20</b>	(2006.01)
(22)	20.03.2008		(11)	18671	
(73)	Vandas Pavel Ing. Arch., Dobříš, CZ		(21)	2008-19773	
(54)	Kombinovaný nosič pro upevnění a nošení přístrojů a zařízení pro dálkový přenos dat na hřbetu ruky		(22)	18.03.2008	
			(73)	Vršanská uhelná a.s., Most, CZ	
(51)	<b>G01R 31/08</b>	(2006.01)	(54)	Litvínovská uhelná a.s., Most, CZ	
(11)	18530			Zařízení k ovládání elektrohydraulického odbrzdovače	
(21)	2008-19744				
(22)	12.03.2008		(51)	<b>H02B 7/06</b>	(2006.01)
(73)	Vysoká škola báňská - Technická univerzita Ostrava, Ostrava, CZ		(11)	18946	
(54)	Zařízení pro lokalizaci místa zemního spojení v elektrickém rozvodu		(21)	2008-19808	
			(22)	27.03.2008	
(51)	<b>F16H 25/22</b>	(2006.01)	(73)	OHL ŽS, a. s., Brno, CZ	
(11)	18585		(54)	Plzeňské městské dopravní podniky, a. s., Plzeň, CZ	
(21)	2008-19719			Zapojení energetické posilovací stanice	
(22)	05.03.2008		(51)	<b>H01B 1/00</b>	(2006.01)
(73)	KULIČKOVÉ ŠROUBY KUŘIM, a.s., Kuřim, CZ			<b>H01B 1/02</b>	(2006.01)
(54)	Kuličkový šroub			<b>B22F 1/00</b>	(2006.01)
				<b>B22F 1/02</b>	(2006.01)
			(11)	19019	
(51)	<b>A61H 33/02</b>	(2006.01)	(21)	2008-20144	
	<b>A61H 33/10</b>	(2006.01)	(22)	28.02.2008	
	<b>A61H 33/00</b>	(2006.01)	(73)	Univerzita Tomáše Bati ve Zlíně, Zlín, CZ	
(11)	18640		(54)	Hybridní feromagnetické plnivo a polymerní magnetický kompozit na jeho bázi	
(21)	2008-19706				
(22)	28.02.2008				
(73)	CHODOVAR spol. s r.o., Chodová Planá, CZ		(51)	<b>F41H 5/08</b>	(2006.01)
(54)	Balneologická vana pro hydroterapii			<b>F41H 5/06</b>	(2006.01)
				<b>F41H 5/00</b>	(2006.01)
(51)	<b>A62C 35/68</b>	(2006.01)		<b>F41H 1/02</b>	(2006.01)
	<b>A62C 2/24</b>	(2006.01)		<b>F41H 1/00</b>	(2006.01)
	<b>F16K 17/40</b>	(2006.01)	(11)	19157	
(11)	18649		(21)	2008-19816	
(21)	2008-19849		(22)	28.03.2008	
(22)	07.04.2008		(73)	Hanuš Martin, Nový Knín, CZ	
(73)	VST Engineering, spol. s r.o., Pardubice, CZ		(54)	Taktická vesta s úpravou pro rychlé sejmutí	
(54)	Koncový dílec zařízení k zamezení výbuchu				

## ND1K

## Druhé prodloužení doby platnosti užiténých vzorů

- (51) **A23N 17/00** (2006.01)  
(11) 15312  
(21) 2005-16358  
(22) 04.03.2005  
(73) Spolek pro ekologické bydlení, Březovice, CZ  
(54) Zařízení pro výrobu krmiva a/nebo paliva lisováním odpadu z čištění semen zemědělských rostlin
- (51) **E01C 9/04** (2006.01)  
(11) 15334  
(21) 2005-16354  
(22) 03.03.2005  
(73) PROKOP RAIL, a. s., Plzeň, CZ  
(54) Zádlažba kolejového roštu a přejezdová podkladnice pro uložení pojižděné a doplňkové kolejnice v zádlažbě kolejového roštu
- (51) **A22C 17/10** (2006.01)  
**G09F 3/00** (2006.01)  
(11) 15394  
(21) 2005-16267  
(22) 04.02.2005  
(73) Peroutka Martin, Buštěhrad, CZ  
(54) Etiketa pro produkty masného průmyslu, jako jsou zejména salámy a paštiky
- (51) **G08G 1/133** (2006.01)  
**G08G 9/00** (2006.01)  
**G08G 9/02** (2006.01)  
(11) 15619  
(21) 2005-16474  
(22) 03.03.2005  
(73) Hradil Petr, Zlín, CZ  
(54) Identifikační radiomaják
- (51) **F16H 57/02** (2006.01)  
**B62D 53/00** (2006.01)  
(11) 15737  
(21) 2005-16716  
(22) 13.06.2005  
(73) Fragokov - export, výrobné družstvo, 080 05 Prešov, SK  
(54) Vypínací válec hydraulického okruhu spojky
- (51) **B60T 11/20** (2006.01)  
**B60T 11/24** (2006.01)  
(11) 15957  
(21) 2005-16715  
(22) 13.06.2005  
(73) Fragokov - export, výrobné družstvo, 080 05 Prešov, SK  
(54) Zařízení na vyrovnávání tlaku dvou hlavních válců uspořádaných v tandemu
- (51) **B60T 17/00** (2006.01)  
(11) 16090  
(21) 2005-16717  
(22) 13.06.2005  
(73) Fragokov - export, výrobné družstvo, 080 05 Prešov, SK  
(54) Ovládací válec brzdy, zejména pro traktory a podobná motorová vozidla

## ND4Q

## První obnovy doby ochrany průmyslových vzorů

- |      |                                 |      |                 |
|------|---------------------------------|------|-----------------|
| (51) | 09-03                           | (51) | 99-00, 32-00    |
| (11) | 33996                           | (11) | 34051           |
| (21) | 2007-37018                      | (21) | 2007-37021      |
| (22) | 27.02.2007                      | (22) | 06.03.2007      |
| (54) | Přepavní obal z plastické hmoty | (54) | Grafický symbol |

(51) 07-01  
(11) 34061  
(21) 2007-37033  
(22) 19.03.2007  
(54) Sklenice

(51) 07-01  
(11) 34062  
(21) 2007-37034  
(22) 19.03.2007  
(54) Sklenice

(51) 07-01  
(11) 34063  
(21) 2007-37035  
(22) 19.03.2007  
(54) Sklenice

## **ND4Q**

### **Druhé obnovy doby ochrany průmyslových vzorů**

(51) 08-05  
(11) 31382  
(21) 2002-33785  
(22) 04.03.2002  
(54) Rukojeť ručního svařovacího hořáku

(51) 09-03  
(11) 31470  
(21) 2002-34171  
(22) 05.09.2002  
(54) Obal na cukrovinky

(51) 25-01, 25-99  
(11) 31690  
(21) 2002-34137  
(22) 21.08.2002  
(54) Tvarovky a spojovací prvky

## **ND4Q**

### **Třetí obnovy doby ochrany průmyslových vzorů**

(51) 07-02  
(11) 27447  
(21) 1997-30143  
(22) 26.05.1997  
(54) Přístroj na přípravu kávy

(51) 25-02  
(11) 28034  
(21) 1997-30486  
(22) 16.10.1997  
(54) Segmenty vyložení kanalizačních stok

## **PD1K**

### **Převod práv a ostatní změny majitelů užitečných vzorů**

(11) 19601  
(21) 2009-20944  
(73) Gatenex group a.s., Ostrava, Moravská Ostrava, CZ

(11) 19944  
(21) 2009-21305  
(73) Gatenex group a.s., Ostrava, Moravská Ostrava, CZ

(11) 21357  
(21) 2010-23035  
(73) Gatenex group a.s., Ostrava, Moravská Ostrava, CZ

## Zamítnuté a částečně zamítnuté přihlášky ochranných známek před zveřejněním

Kapitola obsahuje údaje o rozhodnutích o přihláškách ochranných známek, u kterých byly na základě provedeného věcného průzkumu shledány Úřadem důvody pro zamítnutí přihlášky ochranné známky podle ustanovení § 4 nebo 6 zákona č. 441/2003 Sb. Na základě toho Úřad vydal rozhodnutí o zamítnutí přihlášky podle ustanovení § 22 zákona č. 441/2003 Sb., a to pro celý seznam výrobků a služeb nebo pro jeho část. Údaje o výsledku rozhodnutí (zamítnutí přihlášky, částečné zamítnutí přihlášky) jsou uvedeny za datem právní moci rozhodnutí pod INID kódem (583) s názvem "Datum právní moci rozhodnutí/výsledek rozhodnutí".

(210) **O-479044**

(540)

**NORDICA**

(583) 23.12.2011 / částečné zamítnutí přihlášky

---

(210) **O-484857**

(540)

**MOJE FINANCE**

(583) 28.02.2012 / zamítnutí přihlášky

---

(210) **O-484977**

(540)

**TopPrint**

(583) 21.02.2012 / zamítnutí přihlášky

---

(210) **O-485817**

(540)

**Česká distribuční a.s.**

(583) 28.02.2012 / zamítnutí přihlášky

---

(210) **O-486840**

(540)

**JUST WOMAN**

(583) 01.03.2012 / zamítnutí přihlášky

---

(210) **O-487567**

(540)

**Light&Heal**

(583) 14.02.2012 / zamítnutí přihlášky

---

(210) **O-487569**

(540)

**Light&Heal**

(583) 14.02.2012 / zamítnutí přihlášky

---

(210) **O-488697**

(540)

**BALNEO PEAT**

(583) 17.02.2012 / zamítnutí přihlášky

---



## Přehled zveřejněných přihlášek ochranných známek

Přihlášky ochranných známek, které byly na základě výsledků formálního a věcného průzkumu provedeného Úřadem shledány schopné zápisu do rejstříku ochranných známek, jsou obsaženy v této kapitole. Důležitou právní skutečností je, že zveřejněním přihlášky ochranné známky v této kapitole Věstníku (§ 23 zákona č. 441/2003 Sb.) začíná běžet zákonná tříměsíční lhůta pro podání námitek podle ustanovení § 25 zákona č. 441/2003 Sb.

### Číselný přehled

O-479044, O-485213, O-485347, O-486690, O-487050, O-487124, O-487615, O-487758, O-488060, O-488063, O-488113, O-488332, O-488614, O-488655, O-489055, O-489098, O-489125, O-489139, O-489141, O-489209, O-489223, O-489247, O-489249, O-489290, O-489318, O-489346, O-489377, O-489382, O-489411, O-489416, O-489417, O-489467, O-489469, O-489470, O-489475, O-489495, O-489496, O-489553, O-489555, O-489558, O-489559, O-489560, O-489561, O-489627, O-489694, O-489695, O-489698, O-489747, O-489757, O-489846, O-489847, O-489849, O-489886, O-489887, O-489929, O-490015, O-490038, O-490039, O-490040, O-490041, O-490042, O-490043, O-490045, O-490046, O-490067, O-490069, O-490070, O-490083, O-490084, O-490085, O-490086, O-490087, O-490129, O-490134, O-490281, O-490283, O-490284, O-490285, O-490286, O-490315, O-490328, O-490341, O-490345, O-490378, O-490427, O-490438, O-490461, O-490586, O-490633, O-490636, O-490644, O-490645, O-490650, O-490724, O-490772, O-490773, O-490778, O-490791, O-490792, O-490793, O-490802, O-490819, O-490820, O-490825, O-490826, O-490828, O-490829, O-490830, O-490915, O-490919, O-490972, O-490981, O-490984, O-490985, O-490988, O-490989, O-490996, O-490997, O-490998, O-491048, O-491049, O-491121, O-491124, O-491125, O-491128, O-491129, O-491133, O-491140, O-491197, O-491211, O-491212, O-491216, O-491217, O-491219, O-491274, O-491275, O-491277, O-491278, O-491279, O-491281, O-491283, O-491284, O-491292, O-491293, O-491325, O-491415, O-491418, O-491419, O-491430, O-491432, O-491433, O-491435, O-491436, O-491495, O-491602, O-491603, O-491604, O-491605, O-491606, O-491607, O-491608, O-491609, O-491645, O-491646, O-491653, O-491656, O-491658, O-491704, O-491724, O-491745, O-491746, O-491788, O-491800, O-491807, O-491808, O-491809, O-491881, O-491894, O-491895, O-491896, O-491899, O-491903, O-491910, O-491946, O-491953, O-491954, O-492023, O-492024, O-492025, O-492092, O-492094, O-492095, O-492308, O-492448, O-492959, O-492960, O-492961, O-492962, O-492963, O-492964, O-492965, O-492966, O-492967, O-492968, O-492969, O-492970, O-493061

## Zveřejněné přihlášky ochranných známek

(210) **O-479044**  
(220) 26.08.2010  
(320) 26.08.2010  
(511) 11, 35, 37  
(540)

### NORDICA

(510) (11) krbové vložky z litiny a oceli, krbové vložky na plyn, ocelové kouřovody ke kamnům; (35) odborné obchodní poradenství v oboru kamna a krby v obchodě a v elektronické podobě na internetových stránkách, vypracování textů a popisů k výrobkům; (37) servis, opravy, stavby a montáže kamen a krbů.  
(730) **TOP - EL. spol. s r.o.**, Branická 67/33, Praha 4 - Braník, 14700, CZ

(210) **O-485213**  
(220) 26.04.2011  
(320) 26.04.2011  
(511) 35, 37, 42  
(540)

### FACECARS

(510) (35) reklamní činnost, zprostředkování reklamy, reklama a zprostředkování reklamy formou reklamních fólií; (37) stavebnictví, instalace fólií na okna budov, úpravy automobilů, instalace fólií na dopravní prostředky, úpravy interiéru a exteriéru vozidel, úpravy a nástřik litých disků pro automobily; (42) návrh webových stránek, návrh designu interiéru a exteriéru vozidel, návrh reklamních fólií, návrh grafiky a potisku fólií.  
(730) **FACECARS spol. s r.o.**, Jeřábkova 643/13, Ořechov, 66444, CZ  
(740) Ing. Dobroslav Musil, patentová kancelář, Ing. Dobroslav Musil, Cejl 38, Brno, 60200

(210) **O-485347**  
(220) 02.05.2011  
(320) 02.05.2011  
(511) 16, 35, 38, 39, 41  
(540)

### KŘÍŽOVKÁŘSKÝ TV EXPRES

(510) (16) periodické a neperiodické tiskoviny všeho druhu, zejména noviny, časopisy, knihy, propagační materiály, spadající do této třídy, tiskárenské výrobky; (35) reklamní, inzertní a propagační činnost, komerční informační servis; (38) šíření elektronických časopisů, informací, elektronických periodik, knih v elektronické podobě prostřednictvím elektronické, telekomunikační nebo počítačové sítě, zejména Internetu; (39) distribuce tiskovin, zprostředkovatelská činnost v oblasti distribuce tiskovin; (41) vydavatelská a nakladatelská činnost, vydávání odborných, vzdělávacích a zábavných zpráv a publikací, vydávání statistických zpráv a informací, zprostředkovatelská činnost v oblasti vydávání tiskovin.  
(730) **ASTROSAT, spol. s r.o.**, Přátelství 986, Praha 10 - Uhřetíněves, 10401, CZ  
(740) Mgr. Jiří Plewa, Americká 17, Praha, 12000

(210) **O-486690**  
(220) 21.06.2011  
(320) 21.06.2011  
(511) 35, 38, 41, 44  
(540)



(510) (35) obchodní reklama, propagace, vydávání reklamních a propagačních textů a předmětů; (38) provozování internetových stránek; (41) organizování edukace a prevence v oblasti zdraví životního stylu a snižování nadváhy, organizování redukčně kondičních kurzů a cvičení, organizování školení, seminářů a konferencí, kluby zdraví (služby), vydávání edukačních knih,

brožur a letáků, vydávání audio a video nosičů; (44) odborné poradenství v oblasti správného stravování, pohybových aktivit a zdravého životního stylu, vše v rámci této třídy.

(590) Barevná  
(730) **AMI Communications, spol. s r.o.**, Týn 641/4, Praha 1, 11000, CZ

(210) **O-487050**  
(220) 07.07.2011  
(320) 07.07.2011  
(511) 9, 35, 41, 45  
(540)

### GRAND

(510) (9) knihy a časopisy v elektronické podobě; (35) reklama, inzerce, obchod a zprostředkovatelská činnost v oblasti obchodu s výrobky ve tř. 9, průzkum veřejného mínění; (41) vydávání knih a časopisů, vydávání knih a časopisů on-line (i na Internetu), poradenská činnost v oblasti nakladatelství a vydavatelství, výuka, zprostředkovatelská činnost v oblasti vydávání knih a časopisů, a to i v elektronické podobě; (45) zprostředkovatelská činnost v oblasti seznamování.  
(730) **Mgr. Oto Kronrád**, Macešková 20, Praha 10, 10600, CZ

(210) **O-487124**  
(220) 12.07.2011  
(320) 12.07.2011  
(511) 30  
(540)

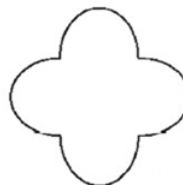

(510) (30) chléb.  
(730) **BEAS, a.s.**, Gočárova 1620, Hradec Králové, 50101, CZ  
(740) Ing. Milan Škoda, Nahořanská 308, Nové Město nad Metují, 54901

(210) **O-487615**  
(220) 01.08.2011  
(320) 01.08.2011  
(511) 3, 5, 8, 9, 10, 16, 21, 30, 32, 38, 39, 44  
(540)



(510) (3) bělicí krémy na pokožku, bělicí přípravky pro kosmetické účely, kosmetické tužky, čistící mléka pro toaletní účely, čistící přípravky, depilační přípravky, dezinfekční mýdla, dezodorační mýdla, deodoranty pro osobní potřebu, epilační přípravky, kosmetické barvy, holicí přípravky, kosmetické přípravky, kosmetické přípravky na zeštíhlení, kosmetické taštičky, kosmetické krémy, krémy na kůži, přípravky na zkuřdnacení vlasů, kosmetické přípravky do koupele, lak na vlasy, laky na nehty, lesky na rty, přípravky na líčení, líčidla, přípravky na odstraňování líčidel, práškový make - up, mandlové mléko pro kosmetické účely, mandlové mýdlo, mandlový olej, zkrášlovací masky, medicínální mýdla, kosmetické přípravky na líčení očních víček, čistící mléko pro kosmetické účely, mýdélka, mýdla, mýdla na holení, mýdla proti pocení, mýdla proti pocení nohou, mýdla s účinky proti pocení, laky na nehty, ošetřovací přípravky na nehty, kosmetické přípravky na obočí, ubrousky napuštěné pleťovými vodami, oleje pro kosmetické účely, kosmetické opalovací přípravky, spreje na osvěžení dechu,

pemza, peroxid vodíku pro kosmetické účely, kosmetické přípravky určené k péči o pleť, kosmetické potřeby v rámci této třídy, přípravky na čištění umělého chrupu, přípravky na čištění zubů, přípravky proti pocení, zkrášlovací masky, rtěnky, šampóny, spirály na řasy, vatové tampóny pro kosmetické použití, toaletní přípravky, toaletní vody, ústní vody, vata pro kosmetické účely, vazelína pro kosmetické účely, vlasové vody, barvy na vlasy, depilační vosk; (5) abraziva (zubní), absorpční tampóny, absorpční vata, adjuvance pro lékařské účely, akaricidy, akonitin, aldehydy pro farmaceutické účely, algicidy, alkalické jodidy pro farmaceutické účely, alkaloidy pro lékařské účely, aminokyseliny pro lékařské účely, analgetika, anestetika, antibiotika, antikoncepční přípravky, antipyretika, antiseptická vata, antiseptické přípravky, antiurika, astmatický čaj, medicínské bahno, bakteriální jedy, bakteriální přípravky pro lékařské a zvěrolékařské účely, bakteriologické přípravky pro lékařské a zvěrolékařské účely, balzamovací přípravky pro lékařské účely, balzámy pro lékařské účely, bílá voda, bílkovinná potrava pro lékařské účely, bílkovinné přípravky pro lékařské účely, biocidy, biologické přípravky pro lékařské účely, bizmutové přípravky pro farmaceutické účely, prostředky proti bolesti hlavy, tyčinky proti bradavicím, brom pro farmaceutické účely, bylinkové čaje pro lékařské použití, léčivé byliny, čípky, chemická činidla pro lékařské a zvěrolékařské účely, chemické dezinfekční prostředky na wc, chemické přípravky pro farmaceutické účely, chemické přípravky pro lékařské účely, chemické vodiče na elektrody elektrokardiogramů, chemicko-farmaceutické přípravky, chinin pro lékařské účely, chininovník pro lékařské účely, chinolin pro lékařské účely, chirurgické obvazy, chirurgické tkaniny, chléb pro diabetiky, chloralhydrat pro farmaceutické účely, chloroform, trichlormetan, čistící přípravky na kontaktní čočky, cukr pro lékařské účely, dámské vložky, dentifikační přípravky, detergenty pro lékařské účely, dezinfekční přípravky pro hygienické účely, diagnostické přípravky pro lékařské účely, chemické přípravky na diagnostikování těhotenství, dietetické látky upravené pro lékařské účely, dietetické potraviny upravené pro lékařské účely, doplňky výživy pro lékařské účely, draselné soli pro lékařské účely, drogy na léčebné účely, droždí na farmaceutické účely, enzymatické přípravky na lékařské účely, enzymy na lékařské účely, kuřácké bylinky na lékařské účely, farmaceutické přípravky, farmaceutické přípravky proti lupům, fenykl na lékařské účely, fenol pro farmaceutické účely, fermenty na farmaceutické účely, mléčné fermenty pro farmaceutické účely, formaldehyd pro farmaceutické účely, fosfáty pro farmaceutické účely, fungicidy, kafir pro lékařské účely, kafrový olej pro lékařské účely, kyselina galová pro farmaceutické účely, gáza na obvazování, germicidy, glukóza pro lékařské účely, glycerin pro lékařské účely, glycerofosfáty, guma pro lékařské účely, gumiguta pro lékařské účely, hematogen, hemoglobin, přípravky proti hemoroidům, hemostatické tyčinky, hojivé houbičky, hojivé náplasti, hořčičné náplasti, hořčičové obklady, hořčicový olej pro lékařské účely, hořké dřevo pro lékařské účely, hormony pro lékařské účely, hygienické kalhotky, hygienické vložky, hygienické vložky pro inkontinentní pacienty, chirurgické implantační preparáty, medicínální infuze, absorpční kalhotky pro inkontinentní pacienty, hygienické vložky pro inkontinentní pacienty, insekticidy, izotopy pro lékařské účely, jodová tinktura, kandis pro lékařské účely, kapsle na léky, karagen na lékařské účely, kebračo pro lékařské účely, roztoky na kontaktní čočky, kostní tmel pro chirurgii a ortopedii, koprové výtažky pro lékařské účely, krev pro lékařské účely, krevní plazma, kultury mikroorganismů pro lékařské a zvěrolékařské účely, léčivé přípravky do koupele, terapeutické přípravky do koupele, soli do minerálních koupelí, kroužky na kuří oka, léky na kuří oka, náplasti na kuří oka, laktóza, laxativa, lecitin pro lékařské účely, přenosné lékárníčky, lepící náplasti pro lékařské účely, leukoplast, léky pro lidskou spotřebu, léčivé čaje, léčivé nápoje, léčivé rostliny, linimenty, masti na lékařské účely, masti proti popáleninám, mateří kasička pro lékařské účely, medicínální infuze, medicínální alkohol, menstruační kalhotky, menstruační tampóny, menstruační vložky, mentol, kultury mikroorganismů pro lékařské a zvěrolékařské účely, minerální vody na ličení, mléčný cukr, mléčný tuk, mléko obohacené bílkoviny, moleskin pro lékařské použití, mořská voda na koupele pro lékařské účely, náplasti, náplasti pro lékařské účely, gumové náplasti, hořčičné náplasti, ramenní obvazy pro chirurgické účely, lepící náplasti pro lékařské účely, narkotika, léčiva

posilující nervovou soustavu, léky proti pocení nohou, obklady, hygienické ubrousky, obvazový materiál, obvazy tlakové, obvazy chirurgické, obvazy zdravotnické, octan hlinitý pro farmaceutické účely, přípravky na vyplachování očí, oleje pro lékařské použití, masti proti omrzlinám pro farmaceutické účely, oploterapeutické přípravky, organoterapeutické přípravky, obinadla, přípravky proti parazitům, pásky na oči pro lékařské použití, lepící pásky pro lékařské účely, pásky na hygienické vložky, peroxid vodíku pro lékařské účely, pijavice pro lékařské účely, přípravky (látky) na puchýře, farmaceutické přípravky na pokožku, přípravky na ošetření popálenin, posilující přípravky, tonika, přípravky proti pocení, potrava pro kojence, projímadla, přípravky na čištění kontaktních čoček, přípravky na omrzliny, přípravky na uklidnění, přípravky sloužící k péči o ústní dutinu, protirevmatické prsteny, radioaktivní látky pro lékařské účely, radiologické kontrastní látky pro lékařské účely, rádium pro lékařské účely, rozpouštědla na odstraňování náplastí, roztoky na kontaktní čočky, sedativa, séra, séroterapeutická léčiva, smilax (sarsapanla) pro lékařské účely, soli sodíku pro lékařské účely, sterilizační přípravky, steroidy, přípravky obsahující stopové prvky pro lidi a zvířata, strychnin, styptikum, sulfoamidy, sušené mléko pro kojence, tampóny napuštěné farmaceutickými vodičkami, tabletky na potlačení hladu (chuti k jídlu) pro lékařské použití, chemické přípravky na určení těhotenství, tekuté léky, léky ve formě nápojů, tinktury pro lékařské účely, chirurgické tkaniny, tuky pro lékařské účely, uspávací přípravky, výrobky sloužící k ošetření ústní dutiny pro lékařské účely, utišující prostředky, vaginální koupele, vakcíny, polštářky ke kojení, vata pro lékařské účely, pírovní vazelína pro lékařské účely, vitamínové přípravky, lékařské přípravky na podporu růstu vlasů, minerální vody pro lékařské účely, vonné soli, vývary pro bakteriologické kultury, výživné látky pro mikroorganismy, léčiva na zmírnění zácpy, lékařské přípravky na zesteňlení, želatina pro lékařské účely, žvýkací gumy (žvýkačky pro lékařské účely); (8) břitvy, holicí strojky elektrické i neelektrické, depilační strojky elektrické i neelektrické, holicí potřeby, pouzdra na holicí potřeby, kleště, kleštičky, kleštičky na oční řasy, kleštičky na nehty, soupravy na manikúru, nůžky, soupravy na pedikúru, pinzety, pouzdra na břitvy; (9) kontaktní čočky, pouzdra na kompaktní čočky, brýle, pouzdra na brýle, obroučky na brýle, sluneční brýle, tampóny do uší (pro potápěče), ukazovatele tlaku (tlakoměry); (10) aerosolové dávkovače na lékařské účely, kapací ampulky pro lékařské účely, antikoncepční přípravky s výjimkou chemických, ortopedické bandáže na klouby, podpurné bandáže, berle, břišní korzety, břišní pásy, čepy na umělé zuby, dudlíky na dětské lahve, dudlíky pro kojence, dávkovače pilulek, defibrilátor, dětské dudlíky, dětské lahve, diagnostické přístroje pro lékařské účely, chirurgické dlahy, pomůcky na kojení, elastické punčochy pro chirurgické účely, zařízení na estetickou masáž, hygienické misky, hypodermické (podkožní) injekce, jehly pro lékařské účely, přístroje k inhalaci, inhalátory, plachty na použití při inkontinenci, kanyly, kondomy, prezervativy, rukavice z koňských žíní na masáž, korzety na zdravotnické účely, křemíkové lampy pro lékařské účely, uzávěry na lahve na krmení, kroužky na prořezávání zubů, pomůcky na vyřezávání kuřích ok, odkapávací nádoby pro lékařské účely, kapátka pro lékařské účely, sáčky s ledem na lékařské účely, lancety, laser pro lékařské účely, lékařské přístroje a nástroje, lékařské tašky, lékařská vodivá vlákna, lížce na odměřování léků, rukavice na masáž, masážní přístroje, anesteziologické masky, misky pro lékařské účely, naslouchací přístroje pro nedoslýchavé, nádoby na moč, speciální nádoby na lékařský odpad, naslouchací přístroje pro hluché, kazety na lékařské nástroje, nádržky na zavádění medikamentů, elastické nákolienky, nákolienky (ortopedické bandáže na kolena), náprstky (chrániče na prsty) pro lékařské účely, nádoby na chirurgické a lékařské nástroje, chirurgické nitě, chirurgické nůžky, termoelektrické obklady, ortopedická obuv, podpurné obvazy, ochranná zařízení proti rentgenovým paprskům, umělé oči, oftalmometry, ohřívací polštářky (pro první pomoc), ortopedické výrobky, ortopedické pásky a bandáže na zpevnění kloubů, ortopedické pásy, punčochy na křečové žíly, elastické punčochy, pesary, plivátka pro lékařské účely, podbřiškové vatované ochranné vložky, podpurná bandáž, podpurné vložky na ploché nohy, podušky pro lékařské účely, popruhy pro lékařské účely, porodnické přístroje, postelové misky, rozprašovače pro lékařské účely, roušky (pro nemocniční personál), sádrové obvazy, šicí jehly (chirurgie),

- čochky (intraokulární protézy) jako jsou chirurgické implantáty, špachtle, tyčinky na čištění uší v rámci této třídy, stříkačky pro lékařské účely, injekční stříkačky, spirometry (přístroje na měření vdechovaného a vydechovaného vzduchu), těhotenské pásy, teploměry pro lékařské účely, teplovzdušné terapeutické zařízení, termoelektrické obvazy (chirurgie), tlakoměry krevního tlaku, drenážní trubice pro lékařské účely, ortopedická obuv, umělé zuby, UV - lampy pro lékařské účely, uretrální injekční stříkačky, uzávěry na dětské lahve, urologické přístroje a nástroje, polštáře proti nespavosti, vaginální stříkačky, polštáře proti proleženinám, elektricky vyhřívané polštáře pro lékařské účely, vatové ochranné vložky na podbřišek, lékařská vodící vlákna, masážní přístroje, ortopedické vložky, vodní vaky pro lékařské účely, vzduchové polštáře pro lékařské účely, zařízení na hygienu a umývání tělesných dutin, zařízení na zavádění vzduchu anebo látek do tělních dutin, zdravotní obuv, zrcadla pro chirurgy, zubařská zrcadla, zubařské přístroje a nástroje; (16) adresní štítky do adresovacích strojů, alba, balicí papíry, blahopřejné pohlednice, brožury, tužky, datumová razítka, dětské plenkové kalhotky z papíru anebo buničiny (jednorázové), formuláře, kalendáře, kancelářské potřeby s výjimkou nábytku, listový papír, obálky (papírenské zboží), obaly (papírenský papír), pastelky, pera, plenkové kalhotky z papíru anebo buničiny (jednorázové), plenky (jednorázové dětské) z papíru anebo buničiny, pohlednice, příručky, prospekty, publikace, toaletní papír, utěrky (papírové), kapesníky (papírové); (21) hřebeny, kartáče, kosmetické pomůcky, labuťky, dentální nitě, obaly na mýdla, kartáčky na obočí, pudřenky, pouzdra na hřebeny, pouzdra na mýdlo, mýdlenky, houby na použití v domácnosti, houby na umývání, štětky na holení, toaletní kufříky s toaletními potřebami, toaletní pomůcky v rámci této třídy, zubní kartáčky, elektrické zubní kartáčky; (30) bonbóny, čaj, ledový čaj, nápoje na bázi čaje, chuťovky na bázi cereálií, čokoláda, čokoládové nápoje, cukr, cukrátka, cukrovinky, glukóza pro lidskou spotřebu, instantní kaše z kukuřičné mouky (s vodou anebo s mlékem), kreky (slané pečivo), kukuřičné vločky, mateří kasička pro lidskou spotřebu (ne pro lékařské účely), mentolová cukrátko, muesli, mléčná ovesná kaše, ovesná potrava, ovesné vločky, pastilky (cukrátko), propolis pro lidskou spotřebu, žvýkačky ne pro lékařské použití; (32) ovocné džusy, minerální vody (nápoje), mošty, nápoje izotonické, nealkoholické nápoje, stolní vody, sycená voda, pastilky na výrobu šumivých nápojů, prášky na výrobu šumivých nápojů, tablety na přípravu šumivých nápojů, zeleninové džusy; (38) elektronická pošta, komunikace mobilními telefony, počítačová komunikace, posílání zpráv, přenos zpráv a obrazových informací pomocí počítače, přenosy zpráv faxy, telefonické služby, poskytování přístupu do databází, poskytování telekomunikačního připojení do světové počítačové sítě, poskytování telekomunikačních kanálů na telenákupy, poskytování uživatelského přístupu do světové počítačové sítě; (39) balení zboží, doručování zboží, informace o dopravě, kurýrní služby (dokumenty anebo zboží), skladování, skladování údajů a dokumentů elektronicky uložených; (44) služby farmaceutů (příprava předepisování léků), lékařské služby, poskytování lékařské péče ve veřejné lékárně se zabezpečením individuálně připravovaných léků, poradenství v oblasti zdraví, zdravé výživy a zdravotních pomůcek, farmaceutické poradenství, fyzioterapie, zdravotní střediska, zdravotní péče, služby optiků, salóny krásy, služby sauny, soukromé kliniky a/nebo sanatoria, telemedicínské služby.
- (590) Barevná  
(730) **Sunpharma Europe S. a. r. l.**, 5 Avenue Gaston Diderich, L-1420 Luxemburg, LU  
(740) Pavel Reichel a kol., Ing. Pavel Reichel, Lopatecká 14, Praha 4, 14700

- (210) **O-487758**  
(220) 05.08.2011  
(320) 05.08.2011  
(511) 35, 36, 45

- (540)
- (510) (35) obchodní nebo podnikatelské informace, obchodní nebo podnikatelské poradenství, oceňování obchodních podniků, poradenství při vedení podniků, poradenství v obchodní činnosti, poskytování pomoci při řízení obchodních nebo průmyslových podniků; (36) finanční analýzy, finanční informace, finanční poradenství, investování kapitálu, kanceláře pro inkasování pohledávek, konzultační služby finanční, oceňování nemovitostí, oceňování pohledávek, správa pohledávek, správa majetku, vybírání nájemného; (45) právnícké služby, pátrání, arbitrážní služby, detektivní kanceláře, osobní strážce, pátrání po neznámých osobách, poradenství v oblasti bezpečnosti, zprostředkování mediace, arbitrážních a právnických služeb.
- (730) **Sampa Invest, s.r.o.**, Maiselova 38/15, Praha 1 - Josefov, 11000, CZ  
(740) **ŠTROS & KUSÁK** advokátní a patentová kancelář, JUDr. David Štros, advokát, Národní 32, Praha 1, 11000

 **CELOSTÁTNÍ DOHLEDÁVACÍ A EXEKUČNÍ SLUŽBA SAMPA**

- (210) **O-488060**  
(220) 18.08.2011  
(320) 18.08.2011  
(511) 29, 30, 32, 35  
(540)

## MAD CAT

- (510) (29) zpracované ovoce a zelenina, ovoce konzervované, sušené, zavařené a mražené, zelenina sušená a mražená, džemy, vejce, mléko a mléčné výrobky, jedlé oleje a tuky, ovocné a zeleninové extrakty, ovocné a zeleninové směsi konzervované, ovocné dřeně, kůry, rosoly, ovocné a zeleninové saláty, zeleninové protlaky; (30) sůl, hořčice, ocet, omáčky k ochucení (koření prostředky), koření, kečup, majonéza, salátové zálivky; (32) nealkoholické nápoje, ovocné a zeleninové nápoje a šťávy, sirupy a jiné přípravky ke zhotovování nápojů, míchané nápoje nealkoholické, mošty, soda, stolní vody; (35) reklamní a propagační činnost k výše uvedeným výrobkům.
- (730) **Spak Foods s.r.o.**, Nádražní 623, Sušice, 34201, CZ  
(740) Čermák a spol., Mgr. Ondřej Čerych, advokát, Národní 32, Praha 1, 11000

- (210) **O-488063**  
(220) 18.08.2011  
(320) 18.08.2011  
(511) 9, 16, 35, 38, 42  
(540)

## ClinkMe

- (510) (9) nosiče dat všeho druhu spadající do třídy 9, zejména informační produkty, data a databáze na elektronických a optických nosičích, elektronické periodické a neperiodické publikace, multimediální aplikace, optoelektronické seznamy a katalogy, zejména informační na CD ROM, telekomunikační zařízení drátová, bezdrátová, družicová a modemy, elektronické databanky, počítačové programy, zvukové a obrazové nosiče nahrané i nenahrané, elektronické informace převáděné přes Internet, například automatizované informační systémy vnitřní a vnější, elektronické a datové sítě, včetně souvisejícího softwaru a hardwaru, telefonní přístroje, včetně mobilních telefonů, počítače a počítačové systémy všeho druhu, včetně jejich příslušenství, náhradní díly a spotřební materiál pro uvedená zařízení, například disky a diskety, čipové karty s inteligencí, strojově čitelné nosiče pro nahrávání dat, zařízení ke zpracování dat; (16) tiskoviny a polygrafické výrobky na papírových nosičích, zejména tištěné seznamy a katalogy, uživatelské příručky počítačových programů, odborné publikace a periodika, vyučovací a učební pomůcky (vyjma přístrojů), tiskopisy, adresáře vztahující se k informačním a počítačovým službám pro hromadné zpracování dat, databankové propagační a reklamní tiskopisy, propagační a reklamní materiály z papíru a plastu, zejména tašky a sáčky, balicí papír a plastové fólie na balení; (35) obchodní zprostředkovatelské služby v oblasti výrobků ve tř. 9 a 16 a obchodní informační služby, poskytování komerčních

multimediálních informací, obchodní využití Internetu v oblasti komerčních internetových médií a vyhledávacích služeb, on-line informací, sestavování, systemizace a péče o data a informace v počítačových databázích, marketing a personalistika, obchodní personalistika a administrativa, obchodní zastoupení tuzemských a zahraničních firem, propagační a obchodní přehlídky služeb, včetně veletrhů a výstav, odborná informační a konzultační činnost v rámci služeb zahrnutých ve třídě 35; (38) datové telekomunikační služby, poskytování informačního servisu prostřednictvím telefonu v rámci této třídy, zejména služby v rámci mobilní telekomunikační sítě, informační služby na Internetu, provozování spojových počítačových sítí, telekomunikační služby pomocí přímého propojení lokálních pevných sítí se sítí mobilních telefonů, poskytování přístupu na on-line informační služby a databáze, přenos, poskytování nebo vyvolávání informací z počítačových databází, on-line informační a databázové služby v rámci této třídy, komunikační služby pomocí Internetu, šíření elektronických tiskovin, časopisů a periodik prostřednictvím elektronické, telekomunikační, datové, počítačové a/nebo informační sítě, provozování informačních, datových a počítačových sítí, elektronický přenos informací a dokumentů, zprostředkování přenosu dat, zprostředkovatelská a poradenská činnost v oblasti telekomunikací a telekomunikačních zařízení a sítí, poradenská a konzultační služby v oboru sdělovací techniky a telekomunikačních služeb zahrnutých ve třídě 38; (42) vývojová, inženýrská a projektová činnost v oboru komunikačních a informačních technologií techniky a spojových počítačových sítí, navrhování a tvorba počítačových programů, včetně jejich aktualizací, služby datové diagnostiky a datové obnovy, integrace spojových a počítačových sítí, navrhování a tvorba klasické počítačové grafiky a grafického designu, navrhování a tvorba webových stránek (pro třetí osoby), včetně jejich aktualizace, konverze dat a počítačových programů, pronájem počítačového softwaru, konzultační a poradenská činnost v oblasti služeb zahrnutých ve třídě 42.

(730) **SYSCOM SOFTWARE spol. s r.o.**, Kytlická 818/21a, Praha 9, 19000, CZ

(740) Mgr. Roman Fojtáček, advokát, Vinohradská 6, Praha 2, 12000

(210) **O-488113**

(220) 22.08.2011

(320) 22.08.2011

(511) 35, 41

(540)



(510) (35) inzertní, reklamní, propagační činnost, vydávání reklamních textů, provozování reklamních ploch, reklamních bannerů, reklamních balonů, reklamních klipů, vše v souvislosti s provozováním loterie, marketing k provozování loterie; (41) provozování a organizování loterií a jiných podobných her v souladu s obecně závaznými právními předpisy prostřednictvím poboček sázkové kanceláře a dalších smluvně zavázaných prodejních míst.

(590) Barevná

(730) **Fortuna Loterie a.s.**, Vodičkova 30, Praha 1, 11000, CZ

(740) Mgr. Radek Schmitz, advokátní kancelář s.r.o., Mgr. Radek Schmitz, Podkovářská 933/3, Praha 9, 19000

(210) **O-488332**

(220) 30.08.2011

(320) 30.08.2011

(511) 1, 4, 6, 7, 8, 9, 14, 16, 18, 20, 21, 25, 26, 28, 31, 41, 44

(540)



(510) (1) chemické výrobky pro zemědělství, zahradnictví, lesnictví, půdní hnojiva (přírodní a strojená), dřevný lih a produkty z destilace surového dřevného lihu, dřevný ocet, dřevo k činění, oleje v rámci této třídy, chemické přípravky pro ochranu kůže a kožešin; (4) oleje, zejména na zbraně a stroje; (6) kovové háčky, klece, odchyťová zařízení zvířat vyrobená z kovu, stojany na zbraně kovové; (7) chladicí zařízení, navigátory, kladky, ostřiči a brousící zařízení, vakuovací zařízení a pumpy; (8) ruční nářadí a nástroje, nářadí zemědělské drobné, zejména rýče, motyky, lopaty, hrábě a další drobné nářadí, nožířské výrobky, vidličky a lžice, sečné zbraně, břitvy, sekery, polní lopatky, lovecké nože, stojany; (9) brýle, dalekohledy, lovecké a sportovní optické přístroje, přístroje pro noční vidění, záznamníky obrazu a/nebo zvuku i automatické, přístroje a zařízení pro určování polohy (GPS), telekomunikační a komunikační přístroje a zařízení, svítilny, zařízení, nástroje a přístroje pro měření a vážení, přístroje pro měření času, tlaku, nadmořské výšky, ochranné rukavice; (14) brože, jehlice, spony, ozdobné předměty, odznaky a plakety slavnostní a spolkové z drahých kovů; (16) obrazy, fotografie, odborné časopisy a publikace, plakáty, letáky, tiskářské výrobky, fólie pro balení, pytle, fólie pro vakuování; (18) kůže a kožené zboží - cestovní kufrы a brašny, kabelky, aktovky, kožené desky, peněženky, lovecké tašky a brašny, batohy, kožená pouzdra na lovecké zbraně, střelivo a přístroje, biče, postroje a sedlářské výrobky, hole, deštníky a slunečníky, kožené řemeny, řemínky a šňůry, drobná kožená galanterie, kožešiny a výrobky z nich obsažené v této třídě, kožené výrobky pro sokolnictví spadající do této třídy, zaslepovací čepičky pro ptáky; (20) sokolnické potřeby, zejména posedy pro lovecké dravce (ptáky), posedy pro lovce, zejména mobilní posedy, stojany na zbraně nekovové, trofeje, parohy, lebky a kelce v rámci této třídy, háčky nekovové, matrace, zejména pro použití v přírodě a ve stanech, řezbářské výrobky v rámci této třídy; (21) příkrmovací zařízení, napájecí zařízení, slániska, skleněné a keramické zboží, zejména poháry, číše, talíře, sklenice, korbely, karafy, kalíšky, vázy, popelníky, dekorativní předměty, kartáče (s výjimkou štětců), kartáčekový materiál, pomůcky a látky k čištění, drátěnky na čištění, papírové talířky, nádobí tábormické, láhve polní, láhve cestovní, láhve vakuové, láhvové podložky, láhve ochlazovací, tepelně izolační boxy, háčky, řezbářské výrobky v rámci této třídy, klece a voliéry pro ptáky, kroužky pro ptáky; (25) osobní prádlo, oděvy, obuv, pokrývky hlavy, zejména pro volný čas, sport a lov, oděvní součásti, kožené rukavice; (26) brože, jehlice, spony, ozdobné předměty, odznaky a plakety slavnostní a spolkové nikoliv z drahých kovů, textilní galanterie - manžetové knoflíky, ozdobné háčky, očka a spony, knoflíky a stiskací knoflíky, šněrovadla, tažné šňůry, krycí síťoviny; (28) rybářské potřeby, vábničky, návnady, vše v rámci této třídy, kesery (sítě na uchování a přepravu ryb); (31) výrobky zemědělské a lesnické, krmiva pro zvířata, krmiva pro dobytek, krmiva pro koně, krmiva pro psy a kočky, sůl a minerální lizy, zahradnické, lesnické a semena neobsažená v jiných třídách, živá zvířata, živé rostliny a přírodní květiny, slad, dřevo surové, nezpracované, dřevo neoloupané; (41) výcvik loveckých psů, poplatkový lov zvěře a ryb, pořádání seminářů na téma výcvik loveckých psů a lov zvěře a ryb; (44) poradenství v oblasti myslivosti a lesnictví.

(730) **Tlapák Pavel Mgr.**, Šebrov 195, Lipůvka, 67922, CZ

(740) Ing. Dobroslav Musil, patentová kancelář, Ing. Dobroslav Musil, Cejl 38, Brno, 60200

(210) **O-488614**

(220) 12.09.2011

(320) 12.09.2011

(511) 2, 6, 11, 16, 17, 19, 37

(540)



- (510) (2) barvy, laky, fermeže, ochranné nátěry, protikorozní nátěry, mořidla, protijiskrové nátěry do výbušného prostředí, ochranné prostředky proti hnilobě a plísním, barvy pro nástřik na stavby, přírodní pryskyřice; (6) obecné kovy a jejich slitiny, kovové stavební materiály, zámečnické výrobky a potřeby, kování stavební i nábytkové, klempířské výrobky a potřeby kovové, hřebíky, šrouby, vruty, matice, podložky, litinová zábradlí, litinové sloupky, litinové mříže a jiné litinové stavební prvky a doplňky, trezory, kovové výrobky jako rámy, trámy, mříže, žebříky, dveře, okna a výrobky neuvedené jinde; (11) zařízení a přístroje pro osvětlení, jako elektrická svítidla stropní, oblouková, stojací, závěsná a kapesní, zařízení a přístroje pro topení, jako elektrická přímotopná nebo akumulární topná tělesa, teploty s ventilátorem nebo bez něho; (16) tiskoviny periodické i neperiodické, papír, lepenka, lepidla (kancelářská nebo pro domácnost), reklamní letáky, kalendáře, diáře, poznámkové bloky, novoročenky, papírové ubrusy, ubrusy, kancelářské potřeby vyjma nábytek, propisovací tužky, obálky, katalogy, papírové nákupní tašky, pytlíky jako obaly (z papíru nebo umělých hmot); (17) kaučuk, guma, azbest, slída a výrobky z těchto materiálů, plastické hmoty (polotovary), izolační barvy a nátěry, těsnicí a izolační materiály, zejména pro izolaci tepelnou a akustickou, protihlukové stěny a bariéry z uvedených hmot, hadice (kromě požárních); (19) cementové zboží a umělý kámen, nekovové dlažební prvky včetně tvarovaných dlaždic, dlažebních panelů, dlažebních kostek a kamenů, nekovové dělicí a okrajové stavební prvky jako obrubníky, mostní obruby, vozovkové dělicí prvky, tvarovky, kameninové a cementové roury, keramické stavební prvky a keramické stavební doplňky, stavební dřevo, stavební sklo včetně skleněných cihel a dlaždic, betonové, keramické a kamenné stavební prvky pro veřejná prostranství, venkovní architekturu a architektonické prvky; (37) provádění doplňkových staveb pro intravilánovou, parkovou a zahradní architekturu, výstavba a údržba pěších a cyklistických stezek a chodníků, lakování, natírání a malování, pronájem stavebních strojů, mechanismů a nářadí, restaurování budov a údržbářské služby.

(590) Barevná  
(730) **Březina Tomáš Ing.**, Rybnice 148, Rybnice, 33151, CZ  
(740) HKDW Legal s.r.o., Mgr. Jan Hrazdira, advokát, Na Příkopě 583/15, Praha 1, 11000

(210) **O-488655**  
(220) 13.09.2011  
(320) 13.09.2011  
(511) 35, 36, 38, 41, 43  
(540)

**TOP SLEVA.CZ**

- (510) (35) propagační, reklamní a inzertní činnost, komerční informační kancelář, reklamní agentura, předvádění zboží, prezentace výrobků v komunikačních médiích, aktualizování reklamních materiálů, rozšiřování a zaslání reklamních materiálů, vydávání reklamních textů, rozhlasová a televizní reklama, organizace a pořádání výstav ke komerčním a reklamním účelům, příprava elektronických pozvánek, prezentace uživatelů na stránkách World Wide Web v počítačové síti Internet, činnost organizačních a ekonomických poradců, ekonomické prognózy, systematizace informací do počítačové databáze, obchodní průzkum, průzkum trhu, zprostředkovatelská činnost v oblasti obchodu se zbožím ve třídách 25 - 34, internetový prodej reklamy a inzerce, poradenství v obchodní

činnosti, marketingové studie, organizační poradenství, zprostředkovávání obchodních kontaktů, provádění obchodních operací, komerční využití Internetu v oblastech komerčních internetových médií a vyhledávacích služeb, on-line inzerce, shromažďování, poskytování, třídění, překlad nebo jiné zpracovávání obchodních nebo podnikatelských informací včetně vytváření, zpracovávání a třídění dat v rámci databází, účetnictví; (36) finanční a peněžní služby, služby pro zpracování plateb po síti spadající do této třídy, služby elektronických plateb spadající do této třídy, zprostředkovatelské služby burzy cenných papírů, zprostředkování služeb vztahujících se k obchodu s cennými papíry, akciím, obligacím, opcím a dalším cenným papířům spadající do této třídy, informace, poradenství a konzultace vztahující se k výše uvedeným službám, leasing; (38) telekomunikační služby, komunikace prostřednictvím sítí vláknové optiky, komunikace prostřednictvím počítačových terminálů, komunikace prostřednictvím rádia, komunikace prostřednictvím telefonu, počítačem řízený přenos dat a obrazu, poskytování přístupu do světových počítačových sítí, poskytování interaktivních on-line vývěšek pro přenos vzkazů mezi počítačovými uživateli, informace, poradenství a konzultace vztahující se k výše uvedeným službám; (41) zprostředkovatelská činnost v oblasti služeb ve třídě 41; (43) zprostředkovatelská činnost v oblasti služeb ve třídě 43.

(590) Barevná  
(730) **TG Media s.r.o.**, Křenova 438/7, Praha 6, 16200, CZ

(210) **O-489055**  
(220) 30.09.2011  
(320) 30.09.2011  
(511) 35, 36, 41, 42  
(540)



- (510) (35) propagační činnost, reklama, pomoc při řízení obchodní činnosti, obchodní administrativa, kancelářské práce; (36) pojištění, služby finanční, služby peněžní, služby nemovitostní; (41) výchova, vzdělávání, zábava, sportovní a kulturní aktivity; (42) vědecké a technologické služby a související výzkum a projektování, analytické a výzkumné účely v průmyslu, navrhování a vývoj počítačového hardwaru a softwaru.

(590) Barevná  
(730) **Bonnet.cz, spol. s r.o.**, Na Záhonech 6, Praha 4, 14100, CZ

(210) **O-489098**  
(220) 03.10.2011  
(320) 03.10.2011  
(511) 18, 20, 25, 30, 31, 35, 36, 43, 44  
(540)



- (510) (18) kůže, imitace kůže, výrobky z těchto materiálů, které nejsou zahrnuty do jiných tříd, kůže ze zvířat, biče a sedlářské výrobky; (20) nábytek, zrcadla, rámy, výrobky nevyjmenované v jiných třídách ze dřeva, korku, rákosu, vrbového proutě, z rohu, kosti, slonoviny, z kostic, želoviny, jantaru, perleti, mořské pěny, náhražky všech těchto materiálů nebo náhražky z plastických hmot; (25) oděvy, obuv, kloboučnické zboží; (30) káva, čaj, kakao, cukr, rýže, tapioka, ságo, kávové náhražky, mouka a přípravky z obilnin, chléb, pečivo, cukrovinky, zmrzlina, med, sirup melasový, prášky do těsta, sůl, hořčice, ocet, nálevy (k ochucení), koření; (31) výrobky zemědělské, zahradnické, lesní a zrní neuvedené v jiných třídách, živá zvířata, čerstvé ovoce a zelenina, osivo, rostliny a přírodní květiny, krmivo pro zvířata, slad; (35) reklama, propagační činnost, obchodní administrativa, kancelářské práce; (36) služby finanční, služby peněžní, služby

neimovostní; (43) služby zajišťující stravování a nápoje, dočasné ubytování; (44) veterinární služby, péče o hygienu a krásu osob a zvířat, zemědělské, zahradnické a lesnické služby.  
(730) **AGROFINANCE CZ, a.s.**, Jílovská 1167/71a, Praha 4, 14200, CZ

(210) **O-489125**  
(220) 04.10.2011  
(320) 04.10.2011  
(511) 6, 9, 16, 18, 21, 24, 25, 28, 32, 33, 34, 35, 36, 39, 41, 43  
(540)



(510) (6) plech, plechové a kovové tabule, značky a znaky z kovu s emailovým potahem nebo bez něj; (9) světelné reklamy interiérové a exteriérové, světelné vývěšné štíty a tabule, fascie světelné, vše v rámci této třídy; (16) papírenské zboží a papír, výrobky z papíru, zejména prezentační a firemní publikace, periodika, soubory dat v papírové formě, pohlednice, ubrousky umělohmotné, tabulky, periodické a neperiodické tiskoviny a publikace všeho druhu, zejména noviny, časopisy, knihy, brožury, plakáty, letáky, kalendáře všeho druhu (nástěnné, stolní), samolepky, vizitky, fotografie, tužky a pera všeho druhu, pastelky, papírové obaly všeho druhu, papírové vlajky a vlaječky, informační, propagační a reklamní produkty a materiály v papírové formě, data a databáze obecně na papírových nosičích, písma pro tiskárny, štočky, umělecké a ozdobné předměty z papíru, tiskárenské výrobky, reklamní tabule z papíru nebo lepenky, reklamní katalogy, pozvánky, jídelní listy, vývěsky, účtenky, papírové visačky, klubové nebo prezentační karty, přání, obálky, inzertní noviny, papírové kelímky, papírové láhve, obaly z papíru a plastických hmot, čepice, stínítka, tašky z papíru a plastických hmot náležející do této třídy, etikety, samolepky, pivní tácky (papírové podložky pod pivní sklenice a láhve), obtisky, ubrusy a ubrousky papírové všeho druhu, obrazy, lepenka a kartonážní výrobky, lepicí pásky, obaly na spisy, obaly ochranné na knihy, potřeby pro knižní vazby, knihařské výrobky, suvenýry z papíru, mapy, lepidla (kancelářská a pro domácnost), potřeby pro umělece, štětce, psací stroje a kancelářské potřeby (kromě nábytku), učební a školní potřeby a pomůcky (kromě přístrojů), tiskařské typy, štočky, obalové materiály z plastických hmot, výrobky z papíru spadající do této třídy; (18) slunečníky, deštníky, tašky, batohy, kufrý a zavazadla, hole, kůže, imitace kůže, výrobky z těchto materiálů, které nejsou zahrnuty do jiných tříd, kůže ze zvířat, biče a sedlářské výrobky; (21) sklo, sklenice, porcelán, korbele, číše, nádobí včetně nádobí z plastu, majolika, pohárky, poháry, zvláště poháry skleněné, džbány, džbánky, zvláště džbány a džbánky keramické, holby keramické, láhve, püllitry, nápojové sklo, skleněné a keramické nádoby a nádoby, skleněné a keramické zboží neobsazené v jiných třídách, stojany na jídelní listy keramické, tácky z umělých hmot a z keramiky, pomůcky a nádoby pro domácnost a kuchyň, hřebeny a mycí houby, kartáče (s výjimkou štětců), materiály pro výrobu kartáčů, čisticí potřeby, drátky na čištění parket, sklo surové nebo opracované (s výjimkou stavebního skla); (24) textilní ubrousky a ubrusy, tkaniny a textilní výrobky neuvedené v jiných třídách, pokrývky, prádlo ložní a stolní, cestovní příkrývky, kapesníky, látky, ložní pokrývky a příkrývky, lůžkoviny, záclony, potahy, prostěradla, povlečení, přehozy, ručníky, kalendáře a jiné textilní plošné výrobky v jiné třídě neuvedené, spací pytle, vlajky a vlaječky ve třídě 24; (25) veškeré oděvy a oděvní zboží, spadající do této třídy (například punočky, rukavice, ponožky, čepice, šály, šátky, pokrývky hlavy, trička, polokošile, košile, kožešiny, svetry, kabáty, saka, kalhoty, spodní prádlo, opasky, uniformy, plavky), boty všeho druhu spadající do této třídy, kloboučnické zboží, oděvní doplňky v jiné třídě neuvedené; (28) puzzle, hlavolamy hry, stolní hry, společenské hry, stavebnice, hračky, autička na hraní, automobilové modely zmenšené, balónky na hraní, bublifuk, divadelní a karnevalové masky, kouzelnické potřeby, domečky pro panenky, létající draci, loutky, panenky, pistole, pistolky (hračky), zařízení pro gymnastiku, kulturistiku,

sport a různé hry, sportovní nářadí a náčiní, baseballové rukavice, biliardové (kulečnickové) koule, mantinely, stoly, biliardové špičky na tága, boby, boty na bruslení s upevněnými bruslemi, zařízení a náčiní na bowling, boxerské rukavice, kolečkové brusle, lední brusle, činky, stoly pro stolní fotbal, stoly na stolní tenis, golfové hole, golfové rukavice, golfové vaky na kolečkách nebo bez koleček, hokejky, holenní chrániče, chrániče kolen, chrániče na lokty, horolezecká výstroj, houpačky, kuželky, šachy, kuličky, chrastítka, jízdní kola nehybná určená pro trénink, rogalla, koloběžky, lukostřelba (náčiní na lukostřelbu), lyže, vázání na lyže, lyžařské doplňky, hrací míče, hrací karty a žetony, skateboardy, sánky, surfovací lyže a prkna, trenážéry, plavecké bazény (potřeby pro hru), vánoční ozdoby, zábavná pyrotechnika, umělé vánoční stromky, sníh umělý na vánoční stromky, stojany na vánoční stromečky, rybářské potřeby; (32) piva všeho druhu, včetně piva nealkoholického, lehká piva, nízkoalkoholická piva, nízkokalorická piva, piva obohacená minerály, výčepní piva, světlé a tmavé pivo, ležáky, světlý ležák, tmavý ležák, polotmavý ležák, černé pivo, pšeničné pivo, sladové nápoje, chmelové výtažky pro výrobu piva; (33) veškeré alkoholické nápoje všeho druhu (s výjimkou pív), zejména likéry, destiláty, lihoviny, všechny druhy vína, především jakostní víno, víno přívlaskové, archivní víno, šumivé víno, sekty, též stolní víno, vína odrůdová a známková, ovocná, přírodní a bylinná, alkoholické výtažky, extrakty a esence z ovoce a hroznů - v rámci této třídy, mošty s alkoholem, alkoholické koktejly a aperitivy, alkoholické nápoje obsahující ovoce, koncentráty k přípravě alkoholických nápojů a esence do lihovin; (34) popelníky, tabák v surovém nebo zpracovaném stavu, potřeby pro kuřáky, například cigarety, doutníky, žvýkáci tabák, šňupavý tabák, tabatěrky, pouzdra na cigarety, pouzdra na doutníky, zápalky a jiné kuřácké potřeby, papír cigaretový, zapalovače, dýmky, cigaretové špičky, čističe dýmek; (35) studie a průzkum trhu, výzkum veřejného mínění, marketing, obchodní nebo podnikatelský průzkum, reklama, propagace, kopírování nebo rozmnožování (reprodukce) tiskovin, dokladů, dokumentů, inzerce poštu, rozšiřování reklamních a propagačních materiálů zákazníkům (prospekty, letáky, vzorky, tiskoviny), poskytování vyhledávání počítačových obchodních informací, ukládání a zpracování dat a informací (obchodních), obchodní administrativa, zprostředkovatelská a obstaravatelská činnost v oblasti obchodu s výše uvedenými výrobky ve třídách 6, 16, 18, 21, 24, 28, 32, 33 a 34, informace obchodní a podnikatelské, organizační a ekonomické poradenství, rozhlasová, rádiová a televizní reklama, výroba rozhlasové, rádiové a televizní reklamy, reklamní, propagační a inzertní činnost prostřednictvím jakéhokoliv sdělovacího média, poskytování informací a jiných informačních produktů komerčního nebo reklamního charakteru, merchandising, franchising, pomoc při využívání a řízení obchodního podniku a činnosti, plánování obchodních a propagačních akcí, ověřování obchodních transakcí, pronájem reklamních ploch, multimediálních informací komerčního nebo reklamního charakteru, vydávání a rozšiřování reklamních, náborových, propagačních a inzertních textů, zvláště brožur, katalogů, umístování reklamních nálepek na zboží, venkovní reklama, sekretářské služby, kancelářské práce, reklama on-line v počítačové síti, předvádění zboží a výrobků pro reklamní účely a podporu prodeje, pronájem reklamní doby v komunikačních médiích, poskytování on-line inzerce, zprostředkování obchodních kontaktů, zprostředkování v oblasti výše uvedených služeb, reklamní agentura, reklamní materiály (aktualizování), obchodní reklama pro třetí osoby, reklama v rádiu, televizi, novinách a časopisech, tvorba reklamních videoklipů a spotů, pořádání soutěží a akcí pro komerční a reklamní účely, vydávání, zveřejňování a rozšiřování reklamních textů, rozšiřování reklamních nebo inzertních materiálů zákazníkům, organizování komerčních a reklamních výstav a veletrhů, zajištění, realizace a organizování reklamních kampaní, poradenské a konzultační služby v oblasti reklamy, příprava inzertních sloupků, příprava reklamních tiskových zpráv a podkladů, zpracování informací v oblasti reklamy, public relation, informační kancelář (komerční-), poskytování informací, informačních produktů a multimediálních informací k obchodním účelům, uspořádání a řízení obchodních informací ze vzdálených zdrojů, vše prostřednictvím elektronických komunikačních sítí, obchodní prezentace uživatelů na stránkách World Wide Web v počítačové síti Internet, obchodní nebo podnikatelské informace, marketing, marketingové studie, pomoc a poradenství při řízení obchodní

činnosti, obchodní management a podnikové poradenství, obchodní průzkum, průzkum a analýza trhu, průzkum veřejného mínění, služby, které zahrnují záznam, přepis, vypracování, kompilaci, přenášeni nebo systematickosti písemných či datových či elektronických sdělení a záznamů, jakož i využívání nebo kompilaci matematických a statistických údajů, vydávání statistických zpráv a informací; (36) pronájem nemovitostí, bytů a nebytových prostor; (39) doprava, balení a skladování zboží, zprostředkování dopravy, doprava turistů, turistické kanceláře, s výjimkou kanceláří poskytujících hotelové rezervace, doprovázení turistů, zprostředkování prodeje letenek, jízdenek a vstupenek, rezervace v dopravě (letenky, jízdenky), rezervace místenek, skladování údajů a dokumentů elektronicky uložených, zprostředkování prodeje a organizování cest, exkurzí, okružních výletů, prohlídek a zájezdů, služby cestovní kanceláře v rámci této třídy, distribuce tiskovin, zprostředkovatelská činnost v oblasti distribuce tiskovin; (41) nakladatelská a vydavatelská činnost, vydávání odborných, vzdělávacích a zábavních zpráv a publikací, zprostředkovatelská činnost v oblasti vydávání tiskovin, agenturní činnost v oblasti kultury, pořádání, vedení a organizování kulturních, charitativních, sportovních a jiných akcí, událostí, konferencí, briefinků, seminářů a výstav, informační a poradenská činnost v oblasti pořádání sportovních soutěží a kulturních akcí, informace o možnostech zábavy, umělecká agentura ve třídě 41, pořádání, organizování a vedení představení, veřejných produkcí, sportovních soutěží, tvorba kulturních programů, organizování živých vystoupení a představení, nahrávání nosičů zvukových nebo obrazově zvukových, půjčování nahraných zvukových a zvukově obrazových záznamů, tvorba a šíření audiovizuálních děl, TV produkce, filmová produkce, televizní výroba programů, tvorba programů, tvorba, výroba a režie televizních a rozhlasových pořadů, produkce a režie filmů, reportérské služby, vydávání elektronických knih a časopisů on-line, vydávání (on-line) knih a časopisů v elektronické formě, poskytování elektronických publikací on-line (bez možnosti kopírování), předprodej a prodej vstupenek, provoz a pronájem sportovních zařízení, půjčování a pronájem sportovního nářadí, poradenská činnost v oblasti společenských věd, sportovní aktivity, organizace a realizace sportovních cestovních akcí, provozování fitcentra, výchovná, poznávací a zábavní činnost, rekreační služby, park oddechu a zábavy (služby), půjčování sportovních a rekreačních potřeb, výchova, vzdělávání, kulturní aktivity; (43) provozování pohostinství, restaurací, kavárny, vinárny, baru, klubu a rychlého občerstvení a podávání nápojů, čepování piva, dočasné ubytování, služby zajišťující stravování a nápoje, hotelové služby, provoz hotelového ubytování, turistické noclehárny, penziony, rezervace hotelů, automaty (rychlé občerstvení), služby v baru, bufety, jídelny a závodní jídelny, hostinská činnost, pronajímání jednacích místností, zásobování nápoji.

(590) Barevná  
(730) **Věžička s.r.o.**, Náměstí Republiky 369/11, Opava, 74601, CZ

(210) **O-489139**

(220) 04.10.2011  
(320) 04.10.2011  
(511) 30, 39, 43  
(540)



(510) (30) pizzy; (39) doručování zboží, kurýrní služby; (43) restaurace.

(590) Barevná  
(730) **PIZZA GO HOME - centrum s.r.o.**, Argentinská 702/1, Praha 7, 17000, CZ

(210) **O-489141**

(220) 04.10.2011  
(320) 04.10.2011  
(511) 30, 39, 43

(540)



(510) (30) pizzy; (39) doručovací služby, kurýrní služby; (43) restaurace.

(730) **PIZZA GO HOME - centrum s.r.o.**, Argentinská 702/1, Praha 7, 17000, CZ

(210) **O-489209**

(220) 05.10.2011  
(320) 05.10.2011  
(511) 5, 29, 30, 31, 32  
(540)



(510) (5) výrobky zařazené do třídy 5, zejména parafarmaceutické výrobky, minerály a stopové prvky, multivitaminové preparáty, potravinové doplňky i obohacené vitamíny nebo minerály nebo stopovými prvky, nutriční a dietní přípravky pro léčebné účely, proteinové koncentráty jakožto výživné přípravky k potravinám, potraviny a extrakty pro zvláštní výživu, potravinové doplňky pro posílení imunitního systému, pomocné látky pro lékařské účely, aminokyseliny pro lékařské účely, balzámy pro lékařské účely, analgetika, anestetika, antibakteriální (dezinfekční) přípravky, bakteriální a bakteriologické přípravky pro lékařské účely, bujóny, živné půdy pro bakteriologické kultury, biologické přípravky pro lékařské účely, bílkovinami obohacené mléko, bílkovinová potrava a přípravky pro lékařské účely, léčivé byliny, cukr pro lékařské účely, zejména kandovaný, cukrovinky s léčivými přísadami, lékařské přípravky pro hubnutí, zejména odtučňovací a léčivé čaje pro lékařské účely, dietní potraviny, dietetické látky pro lékařské účely, doplňky stravy zařazené do třídy 5, zejména minerální, výživové pro lékařské účely, enzymy a enzymatické přípravky pro lékařské účely, farmaceutické přípravky, glukóza a glycerin pro lékařské účely, hormony pro lékařské účely, lékařské přípravky pro hubnutí, chinin pro lékařské účely, jod pro farmaceutické účely, jojoba, léčivé a terapeutické přípravky do koupele, laktóza, léčivé cukrovinky, pastilky, čaje, rostliny, tekuté léky, lněná semena mletá pro farmaceutické účely, mléko obohacené bílkovinami, minerální voda pro lékařské účely, dietetické nápoje, upravené pro lékařské účely a jiné nápoje spadající do této třídy, léčiva posilující nervovou soustavu, oleje pro lékařské využití, posilující a pročišťující přípravky, sirupy pro farmaceutické účely, soli spadající do této třídy, zejména soli minerálních vod, steroidy, sulfoamidy, tonika, tuk mléčný a pro lékařské účely, tresčí játra (olej), přípravky pro uklidnění, vitaminové přípravky, jedlé rostlinné vlákniny, ne pro výživu, želatina pro lékařské účely, léčivé nápoje, sladové mléčné nápoje pro lékařské účely, bylinné čaje pro lékařské účely, alkaloidy pro lékařské účely, bakteriální a bakteriologické přípravky pro lékařské účely, diastáza (enzym měnící škrob na maltozu) pro lékařské účely, hemoglobin, chemické přípravky pro lékařské a farmaceutické účely, chemicko-farmaceutické přípravky, léčivé kořeny, lecitin pro lékařské účely, léčiva pro humánní medicínu, tekuté léky, linimenty (tekuté masti), výživné látky pro mikroorganismy, léčiva posilující nervovou soustavu, přípravky potlačující chuť k jídlu pro lékařské účely; (29) potraviny spadající do této třídy, zejména proteinové výrobky a přípravky pro výživu, přípravky pro zvláštní výživu sportovců a osob s vysokým energetickým výdajem, výživné přípravky pro denní doplnění stravy, tuky, bílkoviny jako potrava, bramborové vločky, sušená vejce, extrakty z chaluhy jako potrava, hummus, jedlé oleje a tuky, želatina, jogurt, kandované, sušené a konzervované ovoce,



ovocné kůry, konzervovaná a sušená zelenina, kasein používaný jako přísada ve výživě, masové extrakty, mléčné nápoje a jiné výrobky z mléka spadající do této třídy, zpracované oříšky, ovocné rosoly, sójové boby konzervované jako potrava a sójové mléko, tahini, vývary, želatina, solené potraviny a potraviny z ryb, protein pro lidskou spotřebu, ovocné a zeleninové saláty, tofu; (30) produkty zařazené do této třídy, zejména potravinářské doplňky pro posílení imunity a zlepšení zdraví rostlinného původu (neléčebné), bombóny, konzervované zahradní bylinky, cukr, čaj spadající do této třídy a nápoje na bázi čaje, čokoláda, nápoje spadající do této třídy, zejména čokoládové nápoje, glukóza pro výživu, keksy, koření z chaluh, mořských řas, výrobky z obilnin, ječmen, kukuřice a výrobky z nich spadající do této třídy, zejména kukuřičné vločky, obilné lupínky a vločky, med, muesli, přísady do nápojů, jiné než esence, občerstvení na bázi cereálií, ovesné kaše, rýže, přírodní sladidla, sojová mouka, suchary a sušenky, šťávy, s výjimkou dresinků, těstoviny, tortily; (31) produkty zařazené do této třídy, zejména arašidy, bobule jalovce, bobule (čerstvé ovoce), citrusové ovoce, jedlé kořeny, kukuřice, mandle, ořechy a oříšky zařazené do této třídy, otruby, pšenice, řasy pro lidskou spotřebu, semena rostlin, sezam; (32) nealkoholické nápoje spadající do této třídy, zejména iontové a energetické nápoje, citronády, mošty, zejména jablečný a hroznový (nekašený), nealkoholické koktejly, mandlové a arašidové mléko, minerální vody a přípravky na výrobu minerálních vod, nealkoholické výtažky z ovoce, ovocné a zeleninové šťávy, prášky a tablety na přípravu šumivých nápojů, sirupy na výrobu nápojů, příchutě na výrobu nápojů, sarsaparilový nápoj nealkoholický.

- (730) **ForActiv.cz s.r.o.**, Plotní 75, Brno, 60200, CZ  
(740) Advokátní kancelář Svojanovská, Mgr. Jiřina Svojanovská, Šilingrovo nám. 257/3, Brno, 60200

- (210) **O-489223**  
(220) 06.10.2011  
(320) 06.10.2011  
(511) 28, 35, 36  
(540)



- (510) (28) hračky a hry uvedené v této třídě, modely automobilů, lodí, letadel, vojenské techniky, sportovní potřeby uvedené v této třídě; (35) reklamní činnost, zprostředkování v oblasti obchodu s výrobky ve třídě 28; (36) realitní činnost.  
(730) **ABREX s.r.o.**, Mokřanská 3260/2, Praha 10 - Strašnice, 10000, CZ  
(740) Mgr. Daniela Houdková, Fügnerovo nám. 1808/3, Praha 2, 12000

- (210) **O-489247**  
(220) 06.10.2011  
(320) 06.10.2011  
(511) 9, 35, 36  
(540)



- (510) (9) aparáty pro záznam, uchování, převod, přenos nebo reprodukci zvuku nebo obrazu, magnetické nebo optické suporty zvukových nebo zvukově obrazových záznamů, přístroje pro zpracování informací a počítače a telefony, včetně jejich jednotlivých součástí a náhradních dílů ze třídy 9, počítačové hry s výstupem na PC nebo na TV, hrací skříně uváděné v činnosti vhozením mince, reklamní světelné přístroje, nosiče záznamů nahrané i nenahrané, videokazety nahrané i nenahrané, audiokazety nahrané i nenahrané, audiovizuální díla na nosičích,

audiovizuální díla v digitální podobě, filmy a hudební díla na nosičích nebo v elektronické podobě, CD disky, programové vybavení pro počítače, software, hardware výpočetní techniky nebo komunikační nebo informační techniky, elektronické databáze a databázové produkty, informace a data a databáze a záznamy v elektronické podobě, elektronické podobě nebo informační nebo komunikační nebo výpočetní sítě, včetně jednotlivých součástí a náhradních dílů obsažených ve třídě 9, multimediální aplikace, elektronické multimediální nebo elektronické informační katalogy, elektronické časopisy, elektronická periodika a knihy v elektronické podobě; (35) reklamní, inzertní a propagační činnost, marketing, reklamní, inzertní a propagační činnost prostřednictvím jakéhokoliv média, prostřednictvím telefonní sítě nebo datové sítě nebo informační sítě, poskytování komerčních informací a jiných komerčních informačních produktů všeho druhu, informační produkty reklamního charakteru, poskytování multimediálních informací komerčního charakteru, komerční využití Internetu v oblastech komerčních internetových médií a vyhledávacích služeb, on-line inzerce, zprostředkování v obchodních vztazích, výstavy komerční, služby zahrnující záznam, přenos, přepis, převod, vypracování, kompilaci, přenášení nebo systematickosti písemných sdělení anebo záznamů, využívání nebo kompilaci matematických a statistických údajů, činnost ekonomických a/nebo organizačních poradců, merchandising, franchising, pomoc při využívání a řízení obchodního podniku, personální agentura, personální poradenství, automatizované zpracování dat, pomoc při provozování obchodů a obchodních činností průmyslového nebo obchodního podniku, služby spadající do této třídy na podporu a intenzifikaci obchodních služeb, založené na zvýhodňování klíčových spolupracovníků a klientů, věrnostní a bonusové systémy - poskytování slev a odměn, přednostní a nadstandardní poskytování služeb, vše zejména v prodeji výrobků ve třídách 1-34, zprostředkování služeb spadajících do třídy 35; (36) finanční služby, pojišťovnictví, zajišťovací činnost, činnosti související s pojišťovací a zajišťovací činností spadající do této třídy, zábranná činnost, bankovníctví, finanční služby, provádění bankovních obchodů a jakýchkoliv operací spadajících do této třídy s tím spojených, bankovní služby, služby týkající se financí a peněžnictví spadající do této třídy, přijímání vkladů, poskytování úvěrů, vydávání hypotečních zástavních listů, investování do cenných papírů, financování pronájmu, vedení účtů, řízení, obsluha a provozování výměny dat v rámci platebního styku, poradenská a informační činnost a zprostředkování v oblasti financí a pojišťovnictví, sponzoring, shromažďování a poskytování finančních prostředků, organizování a provozování dobročinných a humanitárních akcí formou poskytování slev a příspěvků potřebným ve finanční podobě.

- (590) Barevná  
(730) **Česká pojišťovna a.s.**, Spálená 75/16, Praha 1, 11304, CZ  
(740) Advokátní a patentová kancelář VYSKOČIL, KROŠLÁK a spol., Dana Lukajová, Voršílská 10/130, Praha 1, 11000

- (210) **O-489249**  
(220) 06.10.2011  
(320) 06.10.2011  
(511) 18, 24, 25  
(540)

## UK LOOKEN

- (510) (18) pracovní brašny, kožené výrobky pro průmyslové užití, výrobky z kůže a náhražek kůže, surové kůže a kožešiny, kufrы, deštníky, slunečníky, sedlářské výrobky, kabelky, příruční kabely, cestovní tašky, školní tašky, sportovní pytle, neceséry cestovní (kožená galanterie), nákupní tašky, plážové tašky, ruksaky, klíčenky (kožená galanterie), náprsní tašky, peněženky; (24) tkaniny s výjimkou tkanin zařazených do jiných tříd, pokrývky včetně cestovních pokrývek, ložní prádlo, ručníky a ubrusy s výjimkou papírových a textilní zboží nezařazené v jiných třídách; (25) oděvy, saka, kalhoty, svetry, košile, obleky, sukně, pláště, kostýmy, cvičební úbory, oděvní doplňky spadající do této třídy, kravaty, motýlky, šály, rukavice, klobouky, čepice, ponožky, šle, spodní prádlo, blůzy, baretы, šátky, podkolenky, boty, turistické oděvy, pracovní oděvy, oděvy pro volný čas, zejména pro sport.

- (730) **Zhao Rong Li**, Jeřabinová 1200, Jesenice u Prahy, 25242, CZ  
(740) Václav Müller, patentový zástupce, Filipova 2016, Praha 4, 14800

- (210) **O-489290**  
(220) 07.10.2011  
(320) 07.10.2011  
(511) 16, 41  
(540)



- (510) (16) knihy, periodika, plakáty, poutače z papíru nebo z lepenky, publikace, vázání knih (přístroje a stroje pro vázání knih - kancelářské potřeby), vazby knihařské (materiály-); (41) vydavatelská a nakladatelská činnost, publikování.  
(730) **Sobotková Petra**, Suchý Vršek 2127/23, Praha 5, 15800, CZ

- (210) **O-489318**  
(220) 10.10.2011  
(320) 10.10.2011  
(511) 41, 43, 44  
(540)

P E N Z I O N  
**Prinz**

- (510) (41) výchova, vzdělávání, organizování odborných kurzů, školení, sportovní a kulturní aktivity, organizace a provozování kulturních a sportovních akcí, služby pro oddech a rekreaci, organizování pěší turistiky a cykloturistiky, provozování letních a zimních sportovních areálů a areálů pro bowling a squash, půjčování sportovních zařízení, potřeb a vybavení s výjimkou dopravních prostředků, provozování plaveckého a relaxačního bazénu, nahrávání zvukových a obrazových záznamů, fotografické reportáže (zpravodajské služby); (43) provozování restaurace a pohostinství, rychlé občerstvení, provozování jídelen a závodních jídelen, samoobslužná restaurace a/nebo občerstvení, provozování pohostinských služeb ve vinných sklepech a vinotékách, ochutnávky vín, provozování hotelu, hotelové služby, hotelové ubytování, hotelové rezervace, turistická ubytovna; (44) rehabilitační služby, relaxační provoz masážních salónů, salónu krásy, solárií, parních lázní a saun, kosmetické a kadernické služby.  
(730) **PRINZ s.r.o.**, Nám. Svobody 1111, Valtice, 69142, CZ  
(740) Mgr. Marie Žáková, patentový zástupce, Ostopovická 4, Troubsko, 66441

- (210) **O-489346**  
(220) 11.10.2011  
(320) 11.10.2011  
(511) 6, 19, 20, 37  
(540)

**AluWood**

- (510) (6) dveře kovové, dveřní zárubně kovové, dveřní rámy kovové, okna kovová, okenní rámy kovové, žaluzie kovové, vrata kovová; (19) dveře nekovové, zárubně pro dveře nekovové, okna nekovová, rámy na okna nekovová, okénka dveřní nekovová, nekovové rámy na sítě proti hmyzu, žaluzie nekovové, vrata nekovová; (20) sítě proti hmyzu nekovové; (37) stavebnictví,

montáž oken a jiných výplní stavebních otvorů.

- (730) **Okna Macek s.r.o.**, Nádražní 1701, Dubňany, 69603, CZ  
(740) Mgr. Marcela Zlámalová, advokátka, Vrchlického 7, Hodonín, 69501

- (210) **O-489377**  
(220) 12.10.2011  
(320) 12.10.2011  
(511) 36  
(540)

**P R O M I S E**  
**B r o k e r**  
**S. r. o.**

- (510) (36) poradenství v oblasti pojištění, pojistky - uzavírání, zprostředkování pojištění, makléřství, důchodové fondy, finanční analýzy, finanční poradenství, hypotéky, investice, kreditní karty (služby), úvěry, debetní karty (služby).  
(730) **PROMISE Broker s.r.o.**, K Náměstí 365, Vinařice, 27307, CZ

- (210) **O-489382**  
(220) 12.10.2011  
(320) 12.10.2011  
(511) 9, 16, 42  
(540)



- (510) (9) analyzátoři plynů (přístroje na rozbor plynů), audiovizuální zařízení pro výuku, centrální procesorové jednotky (procesory), detektory, diagnostické přístroje jiné než k lékařským účelům, měřicí přístroje, měřicí přístroje přesné, měřítka, počítačové programy, počítačové programy, měřicí zařízení (elektrina), monitory (počítačové programy), navigační přístroje, navigační přístroje satelitní, navigační přístroje a nástroje, navigační přístroje pro vozidla (palubní počítače), panely signalizační světelné nebo mechanické, periférie počítačové, periferní zařízení počítačů, počítačové hry (programy), počítačové programy s možností stažení, rozvaděče automatické, automatické distribuční stroje, rozvodné panely, rozvodné panely (elektrina), rozvodné pulty (elektrina), rozvodné skříně, spínací skříně, řídicí, kontrolní panely, skříňové rozvaděče (elektrina), software počítačový nahraný, zabezpečovací zařízení proti krádeži, zařízení elektrická ke zpracování dat; (16) tiskoviny; (42) aktualizace počítačových programů, analýzy chemické, služby v oblasti chemie, instalace počítačových programů, inženýrské práce (expertizy), konzultace v oblasti počítačového softwaru, počítačové programování, počítačové systémové analýzy, počítačové systémy (tvorba), poradenské služby v oblasti počítačového hardware, údržba počítačových programů, projektování, projektové studie technické, pronájem počítačového software, ropa (rovný průzkum), služby v oblasti ochrany proti počítačovým virům, webové stránky (tvorba a správa).  
(590) Barevná  
(730) **Formánek Jiří Ing.**, Prokopova 484, Louny, 44001, CZ  
**Formánková Renáta Ing.**, Prokopova 484, Louny, 44001, CZ  
(740) Jiří Formánek, Prokopova 484, Louny, 44001

- (210) **O-489411**  
(220) 13.10.2011  
(320) 13.10.2011  
(511) 35, 38, 42  
(540)

**Český rozhlas 1 - Radiožurnál:**  
**Vědět víc**

- (510) (35) propagační činnost, reklama, zejména prostřednictvím

rozhlasového vysílání; (38) provozování rozhlasového vysílání, provozování webových stránek; (42) tvorba a správa webových stránek, souvisejících s rozhlasovým vysíláním.

- (730) **Český rozhlas**, Vinohradská 12, Praha 2, 12099, CZ  
(740) JUDr. Filip Winter, advokát, Na Příkopě 25, Praha 1, 11000

(210) **O-489416**

- (220) 13.10.2011  
(320) 13.10.2011  
(511) 25, 28  
(540)



- (510) (25) obuv, oděvy, čepice; (28) hračky, sportovní potřeby spadající do této třídy, RC modely, modely letadel, lodí, tanků, vrtulníků, aut, ponorek a vznášedel.

- (590) Barevná  
(730) **Century RC model s.r.o.**, K Průmstavu 604, Praha 10, 10700, CZ

(210) **O-489417**

- (220) 13.10.2011  
(320) 13.10.2011  
(511) 25, 28  
(540)



- (510) (25) obuv, oděvy, čepice; (28) hračky, sportovní potřeby spadající do této třídy, RC modely, modely letadel, lodí, tanků, vrtulníků, aut, ponorek a vznášedel.

- (590) Barevná  
(730) **Century RC model s.r.o.**, K Průmstavu 604, Praha 10, 10700, CZ

(210) **O-489467**

- (220) 17.10.2011  
(320) 17.10.2011  
(511) 9, 10, 16, 25, 28, 35, 41  
(540)



- (510) (9) nahané i nenahané nosiče informací všeho druhu jako disky, diskety, CD ROM a pásky, nahané i nenahané nosiče zvuku a/nebo obrazu, software, elektronické publikace, světelné reklamní poutače a reklamní neony; (10) masážní přístroje a pomůcky, rehabilitační pomůcky a zařízení, rehabilitační míčky, masážní vajíčko a balanční podložky pro lékařské účely; (16) tiskoviny, periodický a neperiodický tisk, časopisy, noviny, knihy, prospekty, plakáty, plakáty velké plošné, fotografie, pohlednice, dopisnice, dopisní papíry, kalendáře, knihařské výrobky, propagační materiály a předměty z papíru spadající do této třídy, letáky, brožury, obtisky, obalový materiál z papíru a plastických hmot spadající do této třídy, tiskařské typy a štočky, ozdobné a propagační předměty z papíru spadající do této třídy, kelímky papírové na mléčné výrobky, pasparty, papírové rozetky, úctenky, papírové visáčky, novoroční přání,

omalovánky, papírové ubrusky; (25) oděvy, obuv, kloboučnické zboží, sportovní oděvy, obuv a kloboučnické zboží spadající do této třídy, výše uvedené zboží také z kůže (zařazené do třídy 25), opasky, čepice, trička, bundy, zástěry; (28) sportovní potřeby a náčiní určené pro volný čas, fitness, rekondici a regeneraci spadající do této třídy, součásti sportovních potřeb spadající do třídy 28, hry, hračky, společenské hry, stavebnice (hračky), domino (stolní hra), stavebnicové kostky (hračky), balónky na hraní, cvičební prkna, cvičné pytle, činky, míče na hraní, sítě (sportovní potřeby), soupravy na rozvíjení umělecké, technické a řemeslné zručnosti a tvořivosti spadající do této třídy, zábavné stroje - automatické a automaty, panenky, figurky zvířátek; (35) velkoobchod, maloobchod a zprostředkování obchodu s výrobky ve třídách 9, 16, 25 a 28, reklamní a propagační činnost všeho druhu, prezentace služeb a výrobků, organizování komerčních výstav, reklamní, inzertní a propagační služby spojené s pořádáním veletrhů a výstav, reklama on-line v počítačové síti, analýza nákladů, marketingové studie, obchodní administrativa, kancelářské práce, poskytování obchodních informací a obchodních služeb pomocí Internetu, ekonomické informace a poradenství, poradenská, informační a konzultační činnost v oblasti obchodu s výrobky ve třídách 9, 16, 25 a 28; (41) vzdělávací akce, výchova a vzdělávání, divadelní představení v rámci této třídy, zábava a zábavní hry, sportovní a kulturní aktivity, poskytování informací o možnostech zábavy, o výchově a vzdělávání, výchovně - zábavné klubové služby, vydávání knih a textů s výjimkou reklamních nebo náborových, korespondenční kurzy, organizování a vedení konferencí a seminářů, organizování kulturních nebo vzdělávacích výstav, organizování představení, organizování vzdělávacích nebo zábavných soutěží, instruktážní, výchovný a praktický výcvik, psaní scénářů, psaní textů (jiných než reklamních), rozhlasová zábava, výroba rozhlasových a televizních programů.

- (730) **Kamencová Ivana**, Čs. armády 1968, Kraslice, 35801, CZ  
(740) PatentCentrum Sedlák & Partners s.r.o. Ing. Jiří Sedlák, Husova 5, České Budějovice, 37001

(210) **O-489469**

- (220) 17.10.2011  
(320) 17.10.2011  
(511) 5, 10, 35, 42  
(540)

### MEGASIZER pro Extender

- (510) (5) farmaceutické a veterinářské výrobky, hygienické výrobky pro léčebné účely, dietetické přípravky pro léčebné účely, potraviny pro batolata, náplasti, obvazový materiál, materiály pro plombování zubů a pro zubní otisky, dezinfekční přípravky; (10) chirurgické, lékařské a stomatologické přístroje a nástroje, lékařské přístroje pro prodloužení penisu, ortopedické pomůcky; (35) maloobchodní a velkoobchodní prodej a zprostředkovatelské služby včetně prodeje prostřednictvím Internetu pro výrobky uvedené ve třídách 5 a 10, marketing; (42) vědecké a technologické služby a související výzkum a projektování výrobků uvedených ve třídách 5 a 10.

- (730) **Bartoň Miroslav**, Luční 1994, Vsetín, 75501, CZ  
(740) Patentová a známková kancelář, Ing. Jaromír Příkryl, Včelín 1161, Hulín, 76824

(210) **O-489470**

- (220) 17.10.2011  
(320) 17.10.2011  
(511) 5, 10, 35, 42  
(540)

### DAHAN MAXMAN Extender

- (510) (5) farmaceutické a veterinářské výrobky, hygienické výrobky pro léčebné účely, dietetické přípravky pro léčebné účely, potraviny pro batolata, náplasti, obvazový materiál, materiály pro plombování zubů a pro zubní otisky, dezinfekční přípravky; (10) chirurgické, lékařské a stomatologické přístroje a nástroje, lékařské přístroje pro prodloužení penisu, ortopedické pomůcky; (35) maloobchodní a velkoobchodní prodej a zprostředkovatelské služby včetně prodeje prostřednictvím Internetu pro výrobky uvedené ve třídách 5 a 10, marketing; (42) vědecké a technologické služby a související výzkum a projektování výrobků uvedených ve třídách 5 a 10.

(730) **Bartoň Miroslav**, Luční 1994, Vsetín, 75501, CZ  
(740) Patentová a známková kancelář, Ing. Jaromír Příkrýl, Včelín 1161, Hulín, 76824

(210) **O-489495**  
(220) 02.11.2011  
(320) 02.11.2011  
(511) 37, 39, 42  
(540)

(210) **O-489475**  
(220) 17.10.2011  
(320) 17.10.2011  
(511) 35, 36, 41  
(540)

## ACTIVE CAPITAL ET

(35) administrativní zpracování nákupních objednávek, aktualizování reklamních materiálů, analýzy nákladů, příprava a vyhotovení daňového priznání, vyhledávání dat v počítačových souborech, dodavatelské služby pro třetí osoby (nákup výrobků a služeb pro jiné podniky), dražby, posuzování efektivnosti provozu a racionalizace práce, hospodářské (ekonomické) prognózy, poskytování obchodních nebo podnikatelských informací, komerční informační kanceláře, pronájem kancelářských strojů a zařízení, komerční informace a rady pro spotřebitele (spotřebitelská poradna), komunikační média (prezentace výrobků v komunikačních médiích) pro účely maloobchodu, licence na výrobky a služby ostatních (komerční správa), nábor zaměstnanců, analýzy nákupních cen a velkoobchodních cen, pomoc při řízení obchodních a průmyslových podniků, pomoc při řízení obchodní činnosti, služby a poradenství v obchodní činnosti, obchodní management a podnikové poradenství, profesionální obchodní nebo podnikatelské poradenství, obchodní nebo podnikatelský průzkum, obchodní reklama (pro třetí osoby), oceňování obchodních podniků, personální poradenství, překlad informací do počítačové databáze, systemizace informací do počítačové databáze, oceňování a odhady v oblasti podnikání, odborné obchodní poradenství, poradenství při vedení podniků, poradenství v obchodní činnosti, pronájem reklamních materiálů, pronájem reklamních ploch, obchodní průzkum, průzkum trhu, příprava inzertních sloupků, psychologické testování pro výběr zaměstnanců, reklama (propagace), reklama on-line v počítačové síti, rozšiřování reklamních materiálů zákazníkům (letáky, prospekty, tisky, vzorky), zaslání reklamních materiálů zákazníkům, rozšiřování inzertních materiálů, vydávání, zveřejňování, oznámení, vyhlášení a publikování reklamních textů, revize účtů (audit), sekretářské služby, sestavování statistiky, služby telefonních vzkazů a dotazů, služby v oblasti srovnávání cen, marketingové studie, subdodavatelské služby (obchodní pomoc), průzkum veřejného mínění, styky s veřejností, vydávání reklamních nebo náborových, propagačních a inzertních textů, vyhledávání sponzorů; (36) finanční analýzy, burzovní makléřství, pronájem bytů, celní služby, vydávání cenných papírů, úschova cenností, clearing (zúčtování vzájemných pohledávek a závazků - bezhotovostní operace), služby daňových odhadů, elektronický převod kapitálu, poskytování finančních informací, finanční odhady a oceňování (pojišťovnictví, bankovníctví, nemovitosti), finanční poradenství, finanční řízení, finanční služby, finanční sponzorování, důchodové fondy, garance, záruky, kauce, hypotéky (poskytování půjček), poskytování informací o pojištění, kapitálové investice, jednatelství (finanční zprostředkování), kanceláře pro inkasování pohledávek, kanceláře realitní, konzultační služby v oblasti pojišťovnictví, koupě na splátky (financování), služby kreditních karet, vydávání kreditních karet, kurzovní záznamy na burze, finanční služby při likvidaci podniků, makléřství, inkasování nájemného, obchodování s nemovitostmi, oceňování a odhady nemovitostí, pronájem nemovitostí, správa nemovitostí, směňování peněz, platby na splátky, pronajímání kanceláří (nemovitosti), záruční nebo zástavní půjčky, financování půjček, shromažďování prostředků na dobročinné účely, správa majetku, úschovní služby - úschova v bezpečnostních schránkách, služby týkající se úvěrových karet; (41) dálkové studium, poskytování informací o výchově a vzdělávání, organizování a vedení kolokvií, organizování a vedení konferencí, organizování a vedení kongresů, organizování a vedení seminářů, organizování a vedení sympozií, pořádání a řízení pracovních setkání (školení), školení, vyučování, zkoušení, přezkoušení.

(730) **ACTIVE CAPITAL s.r.o.**, Vyšehradská 1376/43, Praha 2, 12800, CZ



(37) výstavba průmyslových, vodohospodářských a ekologických staveb, stavby čistíren odpadních vod, stavby kanalizací, komunikací, vodovodu a plynovodu, výstavba vodních staveb a vodotěsných staveb, cestářství, dláždění cest, výstavba lesních cest, silniční stavby, inženýrské stavby a výstavba inženýrských sítí, zahrnující kladení, instalaci, údržbu a opravy potrubí pro kanalizaci, dozor nad stavbami, provádění stavebních udržovacích prací a stavebních oprav, demolice budov, práce se stavebními mechanizačními prostředky, pronájem stavebních strojů, obnova motorů a strojů použitých nebo částečně zničených, oprava automobilů, povrchová těžba, zemní práce, provádění inženýrských staveb, včetně stavebních prací zajišťujících technickou vybavenost sídlištních celků v rámci této třídy, provádění průmyslových staveb, provádění bytových a občanských staveb, provádění jednoduchých staveb a poddodávek, klempířské práce, truhlářské práce, zámečnictví, úklidové služby; (39) silniční motorová nákladní doprava, doprava nákladní kamiónová; (42) projektová, konstrukční činnost ve výstavbě, technická pomoc, odborné a poradenské služby v oblasti projektování a konstrukce a inženýrská činnost, projektová činnost v investiční výstavbě.

(590) Barevná  
(730) **1. jizerskohorská stavební společnost, s.r.o.**, Pražská 392, Hodkovice nad Mohelkou, 46342, CZ

(210) **O-489496**  
(220) 17.10.2011  
(320) 17.10.2011  
(511) 6, 19, 37  
(540)



(6) zárubně a dveře kovové, zejména odolné proti ohni, doplňky dveří z kovu, zejména dveřní kování, držadla, rukojeti, zarážky, vše v rámci této třídy; (19) dveře, s výjimkou kovových, zejména dveře interiérové, dveře masiv, dveře bukasové, dveře dýhované, dveřové prahy, s výjimkou kovových, nekovové dveřní rámy, dřevo jako polotovary, dýhové dřevo, lišty, s výjimkou kovových, nekovové zárubně, nekovové zárubně dýhované, stavební materiály nekovové všeho druhu spadající do této třídy - parkety a dřevěné podlahy, laminátové podlahy, nekovové plovoucí podlahy, stavební a nábytkové lišty a hrany dřevěné a plastové, vše v rámci této třídy; (37) montáž, servis a opravy všech druhů dveří.

(590) Barevná  
(730) **MB interiéry, s.r.o.**, Staroměstské náměstí 86, Mladá Boleslav, 29301, CZ

(210) **O-489553**  
(220) 19.10.2011  
(320) 19.10.2011  
(511) 4, 35, 37, 39

- (540) 
- (510) (4) paliva, maziva, motorové oleje; (35) zprostředkování obchodních služeb pro výrobky ve třídách 1-34; (37) provozování a služby čerpacích stanic s kapalnými a plynnými palivy a mazivy, ošetřování, mytí, údržba a opravy motorových vozidel; (39) skladování a distribuce zboží, přeprava a skladování paliv, nafty, benzínu, plynu a maziv.
- (730) **AB - OIL s.r.o.**, Královická 1607/54, Praha 10 - Strašnice, 10000, CZ
- (740) Ing. Petr Soukup, Vídeňská 8, Olomouc, 77200

- (210) **O-489555**  
(220) 19.10.2011  
(320) 19.10.2011  
(511) 17, 35, 37  
(540)



PĚNOVÁ IZOLACE

- (510) (17) materiály těsnící, ucpávací a izolační, těsnění, nástřikové hmoty s tepelně a zvukově izolačními vlastnostmi, nástřikové těsnící plísňím rezistentní hmoty, polyuretanová pěna, ohebné trubky nekovové, polotovary z plastických hmot, kaučuk, gutaperča, guma, azbest, slída a výrobky z těchto materiálů, které nejsou zahrnuty do jiných tříd; (35) reklama on-line na počítačové komunikační síti, on-line inzerce, vyhledávání informací v počítačových souborech, pronájem reklamního času ve všech komunikačních médiích, poskytování obchodních informací pomocí Internetu, prezentace služeb na Internetu, zprostředkování internetového obchodu s výrobky uvedenými ve třídě 17, komerční využití Internetu v oblastech komerčních internetových médií a vyhledávacích služeb, prezentace uživatelů na stránkách World Wide Web v počítačové síti Internet, systemizace informací do počítačových databází, reklama, propagace, inzerce, obchodní nebo podnikatelské informace, provádění obchodních operací, kopírování nebo rozmnožování (reprodukce) dokumentů, dokladů a podobně, pomoc při řízení obchodní činnosti, obchodní administrativa, kancelářské práce, vedení databází a jiných záznamů o obchodních kontaktech, konzultace v oblasti obchodu a ekonomiky, zprostředkování obchodu s výrobky uvedenými ve třídě 17; (37) provádění staveb včetně jejich změn, udržovacích prací na nich a jejich odstraňování, stavby a opravy, montážně stavební práce, montování staveb a interiérů, speciální úpravy akustických vlastností interiérů, instalace akustických (zvukově izolačních) panelů, montáže sádkokartónových dílců, montáže dělicích stěn a příček, montáže sádkokartónových systémů, stavební inženýrské práce, stavby (nadzemní i podzemní), provádění průmyslových staveb, bytových a občanských staveb a staveb inženýrských, provádění tepelných izolací, provádění hlukových izolací, provádění tepelných a akustických izolací staveb (interiérů, fasád i střech) formou nástřiků.
- (730) **Družstvo vlastníků Police nad Metují**, Radimovská 68, Police nad Metují, 54954, CZ

- (210) **O-489558**  
(220) 19.10.2011  
(320) 19.10.2011  
(511) 9, 16, 35, 38, 41, 42  
(540)

## ANO11 - Akce Nespokojených Občanů

- (510) (9) data, databáze a jiné informační produkty na nosičích dat a v

elektronických datových, informačních telekomunikačních sítích všeho druhu, nosiče dat všeho druhu spadající do třídy 9, elektronické a datové sítě, multimediální aplikace, elektronická periodika, počítače, programové vybavení pro informační technologie a pro komunikaci, programové vybavení umožňující elektronické obchodování, nahrany software; (16) periodický a neperiodický tisk, atlasy, časopisy, fotografie, kalendáře, kancelářské potřeby, katalogy, knihy, noviny, papírenské výrobky, prospekty, mapy, obtisky, pohlednice, reprodukce, samolepky, tiskoviny, reklamní, propagační a užitkové výrobky z papíru, informační, reklamní a propagační tiskoviny, papírové a plastové tašky, tužky, těžítka; (35) služby poradenství v obchodní činnosti, podnikatelské nebo obchodní informace, propagační a marketingová činnost, on-line inzertní činnost, komerční využití Internetu v oblastech komerčních internetovských médií a vyhledávacích služeb, prezentace uživatelů na stránkách World Wide Web a počítačové síti Internet, překlad informací do počítačové databáze, průzkum trhu, public relations, administrativní práce, direct mailové služby, reklamní, inzertní a propagační činnost, pořádání výstav, veletrhů a propagačních akcí pro obchodní a reklamní účely, rozšiřování reklamních nebo inzertních materiálů; (38) elektronická pošta, počítačová komunikace, přenos zpráv a obrazových informací pomocí počítače, distribuce informací pomocí komunikace mezi sítěmi, přenos informací po Internetu, služby přenosu publikací na nosičích přenášených po síti, přenos zpráv a obrazových informací pomocí počítače, šíření elektronických časopisů, periodik a knih v elektronické podobě; (41) agenturní činnost v oblasti kultury, elektronické publikování, informace o možnostech rozptýlení, zábavy a vzdělávání, organizování kulturních nebo vzdělávacích výstav a soutěží, vydávání textů s výjimkou reklamních nebo náborových, zábava, vydávání CD-ROM titulů, informace o výchově a vzdělávání, výroba audiovizuálních děl, organizování a vedení odborných kurzů, školení, seminářů, vzdělávací informace, tvorba elektronických časopisů, periodik, knih, tvorba rozhlasových a televizních pořadů; (42) tvorba software, programování, aktualizace a údržba programového vybavení, programování internetových databázových systémů a internetových aplikací, tvorba multimediálních dokumentů, prezentací, aplikací, katalogů apod., konstrukce WWW prezentací, tvorba informačních databází, hosting webových stránek, převádění médií do elektronické podoby, tvorba elektronických časopisů, periodik a knih.

- (730) **Babiš Andrej Ing.**, Františka Zemana 876, Praha-západ, Průhonice, 25243, CZ  
(740) Ing. Václav Kratochvíl, Husníkova 2086/22, Praha 5, 15800

- (210) **O-489559**  
(220) 19.10.2011  
(320) 19.10.2011  
(511) 9, 16, 35, 38, 41, 42  
(540)

## ANO2011 - Akce Nespokojených Občanů

- (510) (9) data, databáze a jiné informační produkty na nosičích dat a v elektronických datových, informačních telekomunikačních sítích všeho druhu, nosiče dat všeho druhu spadající do třídy 9, elektronické a datové sítě, multimediální aplikace, elektronická periodika, počítače, programové vybavení pro informační technologie a pro komunikaci, programové vybavení umožňující elektronické obchodování, nahrany software; (16) periodický a neperiodický tisk, atlasy, časopisy, fotografie, kalendáře, kancelářské potřeby, katalogy, knihy, noviny, papírenské výrobky, prospekty, mapy, obtisky, pohlednice, reprodukce, samolepky, tiskoviny, reklamní, propagační a užitkové výrobky z papíru, informační, reklamní a propagační tiskoviny, papírové a plastové tašky, tužky, těžítka; (35) služby poradenství v obchodní činnosti, podnikatelské nebo obchodní informace, propagační a marketingová činnost, on-line inzertní činnost, komerční využití Internetu v oblastech komerčních internetovských médií a vyhledávacích služeb, prezentace uživatelů na stránkách World Wide Web a počítačové síti Internet, překlad informací do počítačové databáze, průzkum trhu, public relations, administrativní práce, direct mailové služby, reklamní, inzertní a propagační činnost, pořádání výstav, veletrhů a propagačních akcí pro obchodní a reklamní účely,

rozšiřování reklamních nebo inzertních materiálů; (38) elektronická pošta, počítačová komunikace, přenos zpráv a obrazových informací pomocí počítače, distribuce informací pomocí komunikace mezi sítěmi, přenos informací po Internetu, služby přenosu publikací na nosičích přenášených po síti, přenos zpráv a obrazových informací pomocí počítače, šíření elektronických časopisů, periodik a knih v elektronické podobě; (41) agenturní činnost v oblasti kultury, elektronické publikování, informace o možnostech rozptýlení, zábavy a vzdělávání, organizování kulturních nebo vzdělávacích výstav a soutěží, vydávání textů s výjimkou reklamních nebo náborových, zábava, vydávání CD-ROM titulů, informace o výchově a vzdělávání, výroba audiovizuálních děl, organizování a vedení odborných kurzů, školení, seminářů, vzdělávací informace, tvorba elektronických časopisů, periodik, knih, tvorba rozhlasových a televizních pořadů; (42) tvorba software, programování, aktualizace a údržba programového vybavení, programování internetových databázových systémů a internetových aplikací, tvorba multimediálních dokumentů, prezentací, aplikací, katalogů apod., konstrukce WWW prezentací, tvorba informačních databází, hosting webových stránek, převádění médií do elektronické podoby, tvorba elektronických časopisů, periodik a knih.

(730) **Babiš Andrej Ing.**, Františka Zemana 876, Praha-západ, Průhonice, 25243, CZ

(740) Ing. Václav Kratochvíl, Husníkova 2086/22, Praha 5, 15800

(210) **O-489560**

(220) 19.10.2011

(320) 19.10.2011

(511) 9, 16, 35, 38, 41, 42

(540)

## ANO2011

(510) (9) data, databáze a jiné informační produkty na nosičích dat a v elektronických datových, informačních telekomunikačních sítích všeho druhu, nosiče dat všeho druhu spadající do třídy 9, elektronické a datové sítě, multimediální aplikace, elektronická periodika, počítače, programové vybavení pro informační technologie a pro komunikaci, programové vybavení umožňující elektronické obchodování, nahráný software; (16) periodický a neperiodický tisk, atlasy, časopisy, fotografie, kalendáře, kancelářské potřeby, katalogy, knihy, noviny, papírenské výrobky, prospekty, mapy, obtisky, pohlednice, reprodukce, samolepky, tiskoviny, reklamní, propagační a uživatelské výrobky z papíru, informační, reklamní a propagační tiskoviny, papírové a plastové tašky, tužky, těžítka; (35) služby poradenství v obchodní činnosti, podnikatelské nebo obchodní informace, propagační a marketingová činnost, on-line inzertní činnost, komerční využití Internetu v oblastech komerčních internetových médií a vyhledávacích služeb, prezentace uživatelů na stránkách World Wide Web a počítačové síti Internet, překlad informací do počítačové databáze, průzkum trhu, public relations, administrativní práce, direct mailové služby, reklamní, inzertní a propagační činnost, pořádání výstav, veletrhů a propagačních akcí pro obchodní a reklamní účely, rozšiřování reklamních nebo inzertních materiálů; (38) elektronická pošta, počítačová komunikace, přenos zpráv a obrazových informací pomocí počítače, šíření elektronických časopisů, periodik a knih v elektronické podobě; (41) agenturní činnost v oblasti kultury, elektronické publikování, informace o možnostech rozptýlení, zábavy a vzdělávání, organizování kulturních nebo vzdělávacích výstav a soutěží, vydávání textů s výjimkou reklamních nebo náborových, zábava, vydávání CD-ROM titulů, informace o výchově a vzdělávání, výroba audiovizuálních děl, organizování a vedení odborných kurzů, školení, seminářů, vzdělávací informace, tvorba elektronických časopisů, periodik, knih, tvorba rozhlasových a televizních pořadů; (42) tvorba software, programování, aktualizace a údržba programového vybavení, programování internetových databázových systémů a internetových aplikací, tvorba multimediálních dokumentů, prezentací, aplikací, katalogů apod., konstrukce WWW prezentací, tvorba informačních databází, hosting webových stránek, převádění médií do elektronické podoby, tvorba elektronických časopisů, periodik a knih.

(730) **Babiš Andrej Ing.**, Františka Zemana 876, Praha-západ, Průhonice, 25243, CZ

(740) Ing. Václav Kratochvíl, Husníkova 2086/22, Praha 5, 15800

(210) **O-489561**

(220) 19.10.2011

(320) 19.10.2011

(511) 9, 16, 35, 38, 41, 42

(540)

## ANO11

(510) (9) data, databáze a jiné informační produkty na nosičích dat a v elektronických datových, informačních telekomunikačních sítích všeho druhu, nosiče dat všeho druhu spadající do třídy 9, elektronické a datové sítě, multimediální aplikace, elektronická periodika, počítače, programové vybavení pro informační technologie a pro komunikaci, programové vybavení umožňující elektronické obchodování, nahráný software; (16) periodický a neperiodický tisk, atlasy, časopisy, fotografie, kalendáře, kancelářské potřeby, katalogy, knihy, noviny, papírenské výrobky, prospekty, mapy, obtisky, pohlednice, reprodukce, samolepky, tiskoviny, reklamní, propagační a uživatelské výrobky z papíru, informační, reklamní a propagační tiskoviny, papírové a plastové tašky, tužky, těžítka; (35) služby poradenství v obchodní činnosti, podnikatelské nebo obchodní informace, propagační a marketingová činnost, on-line inzertní činnost, komerční využití Internetu v oblastech komerčních internetových médií a vyhledávacích služeb, prezentace uživatelů na stránkách World Wide Web a počítačové síti Internet, překlad informací do počítačové databáze, průzkum trhu, public relations, administrativní práce, direct mailové služby, reklamní, inzertní a propagační činnost, pořádání výstav, veletrhů a propagačních akcí pro obchodní a reklamní účely, rozšiřování reklamních nebo inzertních materiálů; (38) elektronická pošta, počítačová komunikace, přenos zpráv a obrazových informací pomocí počítače, distribuce informací pomocí komunikace mezi sítěmi, přenos informací po Internetu, služby přenosu publikací na nosičích přenášených po síti, přenos zpráv a obrazových informací pomocí počítače, šíření elektronických časopisů, periodik a knih v elektronické podobě; (41) agenturní činnost v oblasti kultury, elektronické publikování, informace o možnostech rozptýlení, zábavy a vzdělávání, organizování kulturních nebo vzdělávacích výstav a soutěží, vydávání textů s výjimkou reklamních nebo náborových, zábava, vydávání CD-ROM titulů, informace o výchově a vzdělávání, výroba audiovizuálních děl, organizování a vedení odborných kurzů, školení, seminářů, vzdělávací informace, tvorba elektronických časopisů, periodik, knih, tvorba rozhlasových a televizních pořadů; (42) tvorba software, programování, aktualizace a údržba programového vybavení, programování internetových databázových systémů a internetových aplikací, tvorba multimediálních dokumentů, prezentací, aplikací, katalogů apod., konstrukce WWW prezentací, tvorba informačních databází, hosting webových stránek, převádění médií do elektronické podoby, tvorba elektronických časopisů, periodik a knih.

(730) **Babiš Andrej Ing.**, Františka Zemana 876, Praha-západ, Průhonice, 25243, CZ

(740) Ing. Václav Kratochvíl, Husníkova 2086/22, Praha 5, 15800

(210) **O-489627**

(220) 21.10.2011

(320) 21.10.2011

(511) 35, 36

(540)

(510) (35) inzertní a reklamní činnost, reklama rozhlasem a televizí, reklamní inzerce, aktualizování a rozšiřování reklamních materiálů (letáky, prospekty, tisky) zákazníkům; (36) pojišťovnictví a peněžnictví, zejména pojišťovací, zábranná a úvěrová činnost, investování do cenných papírů,

(590) zprostředkovatelská a obstaravatelská činnost v oblasti pojišťovnictví a peněžnictví.  
(730) Barevná  
**Pojišťovna České spořitelny, a.s., Vienna Insurance Group,** nám. Republiky 115, Pardubice, 53002, CZ

(510) (16) učební a vyučovací pomůcky s výjimkou přístrojů; (41) vzdělávání; (44) lékařské služby.  
(590) Barevná  
(730) **Jiroušková Máša Mgr.,** Preslova 300/4, Ostrava-Moravská Ostrava, 70200, CZ  
(740) Jirousek, Skalník, Bernatík & partneři, advokátní kancelář, JUDr. Vladimír Jirousek, Preslova 9/361, Ostrava, 70200

(210) **O-489694**

(220) 24.10.2011  
(320) 24.10.2011  
(511) 9, 38  
(540)

## VERZONE

(510) (9) software; (38) provozování internetového portálu, počítačová komunikace, elektronický přenos dat pomocí výpočetní techniky (počítačů) na zakázku za úplat, elektronická pošta, pronájem telekomunikačních přístrojů a zařízení pro přenos dat a informací, zprostředkování přístupu ke globální počítačové síti, rozšiřování, zveřejňování a přenos informací prostřednictvím počítačových a telekomunikačních prostředků a sítí, satelitů a podobně, šíření informací prostřednictvím počítačových sítí a telekomunikačních sítí včetně Internetu, služby webových portálů, informační služby na Internetu, zejména úplatné či bezúplatné zpřístupňování a uveřejňování informací prostřednictvím Internetu, poskytování informačního servisu prostřednictvím telefonu, mobilní telekomunikační sítě, Internetu, poskytování přístupu na on-line informační služby a databáze, on-line informační a databázové služby, komunikační služby prostřednictvím Internetu, vnějších a vnitřních sítí, zprostředkování v oblasti služeb uvedených ve třídě 38.  
(730) **Marvil s.r.o.,** Kateřinská 32, Praha 2, 12000, CZ

(210) **O-489695**

(220) 24.10.2011  
(320) 24.10.2011  
(511) 9, 38  
(540)



(510) (9) software; (38) provozování internetového portálu, počítačová komunikace, elektronický přenos dat pomocí výpočetní techniky (počítačů) na zakázku za úplat, elektronická pošta, pronájem telekomunikačních přístrojů a zařízení pro přenos dat a informací, zprostředkování přístupu ke globální počítačové síti, rozšiřování, zveřejňování a přenos informací prostřednictvím počítačových a telekomunikačních prostředků a sítí, satelitů a podobně, šíření informací prostřednictvím počítačových sítí a telekomunikačních sítí včetně Internetu, služby webových portálů, informační služby na Internetu, zejména úplatné či bezúplatné zpřístupňování a uveřejňování informací prostřednictvím Internetu, poskytování informačního servisu prostřednictvím telefonu, mobilní telekomunikační sítě, Internetu, poskytování přístupu na on-line informační služby a databáze, on-line informační a databázové služby, komunikační služby prostřednictvím Internetu, vnějších a vnitřních sítí, zprostředkování v oblasti služeb uvedených ve třídě 38.  
(730) **Marvil s.r.o.,** Kateřinská 32, Praha 2, 12000, CZ

(210) **O-489698**

(220) 25.10.2011  
(320) 25.10.2011  
(511) 16, 41, 44  
(540)



(210) **O-489747**

(220) 26.10.2011  
(320) 26.10.2011  
(511) 6, 7, 20, 35, 40, 42  
(540)



(510) (6) hutní materiály, trubky, profily, plechy, příruby, kolena, oblouky, přechody, dna, spojovací materiál, armatury, vše z kovu; (7) stroje a strojní zařízení, tvářecí stroje, ohýbací stroje; (35) zprostředkování obchodu s výše uvedenými kovovými a hutními výrobky; (20) výrobky ze dřeva; (40) ohýbání hutních výrobků, svářečské práce, zámečnictví výrobního charakteru a zprostředkování služeb uvedených v této třídě; (42) vědecké a technologické služby, související výzkum a projektování, inženýrská činnost v oblasti vývoje a výzkumu hutních materiálů a technologických celků.  
(590) Barevná  
(730) **DDS STEEL-CZECH, s.r.o.,** Botanická 606/24, Brno, 60200, CZ

(210) **O-489757**

(220) 26.10.2011  
(320) 26.10.2011  
(511) 35, 41  
(540)



(510) (35) činnost reklamní agentury všeho druhu, zejména v oblasti kultury; (41) kulturní společenské programy a soutěže, především soutěže krásy dívek, organizování módních přehlídek, soutěže spojené s předváděním, prezentací krásy a dovedností dívek v období léta, zprostředkování činnosti umělců, zábava prostřednictvím rozhlasu a televize.  
(730) **Renata Kaslová - RAKAS ART AGENCY,** Třída Tomáše Bati 3768, Zlín, 76001, CZ  
(740) JUDr. Aloisie Jurkovičová, Zarámí 4077, Zlín, 76040

(210) **O-489846**

(220) 31.10.2011  
(320) 31.10.2011  
(511) 35, 36  
(540)



(510) (35) propagační činnost, reklama, pomoc při řízení obchodní činnosti, obchodní administrativa, kancelářské práce, zejména obchodní management a podnikové poradenství, obchodní a podnikatelské informace a poskytování těchto informací jiným subjektům, obchodní nebo podnikatelský průzkum, marketingové

služby; (36) pojištění, finanční, peněžní a nemovitostní služby, zejména služby pojišťovacího agenta a makléře, uzavírání pojistných smluv, zprostředkování pojištění, konzultační služby v pojišťovnictví, finanční konzultační služby zahrnující elektronické finanční služby, elektronické analýzy a informace, elektronické odhady a oceňování, zprostředkovatelské nemovitostní služby, služby realitní kanceláře, správa nemovitostí, pronájem nemovitostí, bytů, domů a nebytových prostor, spadající do této třídy.

(590) Barevná

(730) **Broker Team a.s.**, Ovocný trh 572/11, Praha 1, 11000, CZ

(740) PatentCentrum Sedlák & Partners s.r.o., Husova 5, České Budějovice, 37001

(210) **O-489847**

(220) 31.10.2011

(320) 31.10.2011

(511) 35, 36

(540)



**Broker  
Team**

(510) (35) propagační činnost, reklama, pomoc při řízení obchodní činnosti, obchodní administrativa, kancelářské práce, zejména obchodní management a podnikové poradenství, obchodní a podnikatelské informace a poskytování těchto informací jiným subjektům, obchodní nebo podnikatelský průzkum, marketingové služby; (36) pojištění, finanční, peněžní a nemovitostní služby, zejména služby pojišťovacího agenta a makléře, uzavírání pojistných smluv, zprostředkování pojištění, konzultační služby v pojišťovnictví, finanční konzultační služby zahrnující elektronické finanční služby, elektronické analýzy a informace, elektronické odhady a oceňování, zprostředkovatelské nemovitostní služby, služby realitní kanceláře, správa nemovitostí, pronájem nemovitostí, bytů, domů a nebytových prostor, spadající do této třídy.

(590) Barevná

(730) **Broker Team a.s.**, Ovocný trh 572/11, Praha 1, 11000, CZ

(740) PatentCentrum Sedlák & Partners s.r.o., Husova 5, České Budějovice, 37001

(210) **O-489849**

(220) 31.10.2011

(320) 31.10.2011

(511) 5

(540)

## VITAEKSPERT KARDIO

(510) (5) farmaceutické přípravky a látky, dietetické látky pro lékařské užití, potravinové doplňky pro lékařské účely, výživové doplňky pro lékařské účely, vitamíny a minerály.

(730) **Actavis Group PTC ehf**, Reykjavíkurvegi 76-78, 220 Hafnarfjörður, IS

(740) Čermák a spol., JUDr. Karel Čermák jr., Ph.D., LL.M., advokát, Národní 32, Praha 1, 11000

(210) **O-489886**

(220) 01.11.2011

(320) 01.11.2011

(511) 35, 36

(540)

## HANA

(510) (35) reklama, inzerce, podnikové poradenství, obchodní management, kancelářské činnosti; (36) pojišťovnictví, finanční služby, peněžní a měnové služby, nemovitostní služby.

(730) **Hana Financial Group, Inc.**, 1Ka, Euljiro, Chung-Ku 101-1, Seoul, KR

(740) KANIA, SEDLÁK, SMOLA Patentová a známková kancelář, Ing. František Kania, Mendlovo nám. 1a, Brno, 60300

(210) **O-489887**

(220) 01.11.2011

(320) 01.11.2011

(511) 35, 36

(540)



(510) (35) reklama, inzerce, podnikové poradenství, obchodní management, kancelářské činnosti; (36) pojišťovnictví, finanční služby, peněžní a měnové služby, nemovitostní služby.

(730) **Hana Financial Group, Inc.**, 1Ka, Euljiro, Chung-Ku 101-1, Seoul, KR

(740) KANIA, SEDLÁK, SMOLA Patentová a známková kancelář, Ing. František Kania, Mendlovo nám. 1a, Brno, 60300

(210) **O-489929**

(220) 02.11.2011

(320) 02.11.2011

(511) 1, 6, 9

(540)

## KOWAX

(510) (1) sváření (ochranné plyny pro-); (6) svařovací a pájecí dráty (kovové), svařovací dráty (kovové), svařování (kovové tyčinky pro-); (9) svářecí elektrody, svářecí přístroje (elektrické), svářecí zařízení elektrické, sváření elektrickým obloukem (zařízení na-).

(730) **SVARMETAL s.r.o.**, Frýdecká 819/44, Vratimov, 73932, CZ

(210) **O-490015**

(220) 04.11.2011

(320) 04.11.2011

(511) 3

(540)



(510) (3) zubní pasta.

(590) Barevná

(730) **Colgate-Palmolive Company**, 300 Park Avenue, New York 10022, NY, US

(740) TRAPLOVÁ-HAKR-KUBÁT Advokátní a patentová kancelář, JUDr. Jarmila Traplová, Přístavní 24, Praha 7, 17000

(210) **O-490038**

(220) 07.11.2011

(320) 07.11.2011

(511) 16, 33, 43

(540)



(510) (16) etikety kromě textilních, papírové obaly na láhve, sáčky jako obaly (z papíru nebo umělých hmot), papírové podložky pod sklenice, papírové ubrousky; (33) víno, alkoholické nápoje s výjimkou piva; (43) hostinské služby, ochutnávka vín a alkoholických nápojů.

(590) Barevná

(730) **VINIUM a.s.**, Hlavní 666, Velké Pavlovice, 69106, CZ

(740) advokát, JUDr. Iveta Sokolová, Patočkova 1419/39, Praha 6, 16900

(210) **O-490039**



(220) 07.11.2011  
(320) 07.11.2011  
(511) 16, 33, 43  
(540)



(510) (16) etikety kromě textilních, papírové obaly na láhve, sáčky jako obaly (z papíru nebo umělých hmot), papírové podložky pod sklenice, papírové ubrousky; (33) víno, alkoholické nápoje s výjimkou piva; (43) hostinské služby, ochutnávka vín a alkoholických nápojů.

(590) Barevná  
(730) VINIUM a.s., Hlavní 666, Velké Pavlovice, 69106, CZ  
(740) advokát, JUDr. Iveta Sokolová, Patočkova 1419/39, Praha 6, 16900

(210) **O-490040**  
(220) 07.11.2011  
(320) 07.11.2011  
(511) 16, 33, 43  
(540)



(510) (16) etikety kromě textilních, papírové obaly na láhve, sáčky jako obaly (z papíru nebo umělých hmot), papírové podložky pod sklenice, papírové ubrousky; (33) víno, alkoholické nápoje s výjimkou piva; (43) hostinské služby, ochutnávka vín a alkoholických nápojů.

(590) Barevná  
(730) VINIUM a.s., Hlavní 666, Velké Pavlovice, 69106, CZ  
(740) advokát, JUDr. Iveta Sokolová, Patočkova 1419/39, Praha 6, 16900

(210) **O-490041**  
(220) 07.11.2011  
(320) 07.11.2011  
(511) 16, 33, 43  
(540)



(510) (16) etikety kromě textilních, papírové obaly na láhve, sáčky jako obaly (z papíru nebo umělých hmot), papírové podložky pod sklenice, papírové ubrousky; (33) víno, alkoholické nápoje s výjimkou piva; (43) hostinské služby, ochutnávka vín a alkoholických nápojů.

(590) Barevná  
(730) VINIUM a.s., Hlavní 666, Velké Pavlovice, 69106, CZ  
(740) advokát, JUDr. Iveta Sokolová, Patočkova 1419/39, Praha 6, 16900

(210) **O-490042**  
(220) 07.11.2011  
(320) 07.11.2011  
(511) 16, 33, 43

(540)



(510) (16) etikety kromě textilních, papírové obaly na láhve, sáčky jako obaly (z papíru nebo umělých hmot), papírové podložky pod sklenice, papírové ubrousky; (33) víno, alkoholické nápoje s výjimkou piva; (43) hostinské služby, ochutnávka vín a alkoholických nápojů.

(590) Barevná  
(730) VINIUM a.s., Hlavní 666, Velké Pavlovice, 69106, CZ  
(740) advokát, JUDr. Iveta Sokolová, Patočkova 1419/39, Praha 6, 16900

(210) **O-490043**  
(220) 07.11.2011  
(320) 07.11.2011  
(511) 16, 33, 43  
(540)

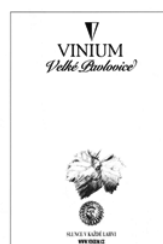

(510) (16) etikety kromě textilních, papírové obaly na láhve, sáčky jako obaly (z papíru nebo umělých hmot), papírové podložky pod sklenice, papírové ubrousky; (33) víno, alkoholické nápoje s výjimkou piva; (43) hostinské služby, ochutnávka vín a alkoholických nápojů.

(730) VINIUM a.s., Hlavní 666, Velké Pavlovice, 69106, CZ  
(740) advokát, JUDr. Iveta Sokolová, Patočkova 1419/39, Praha 6, 16900

(210) **O-490045**  
(220) 07.11.2011  
(320) 07.11.2011  
(511) 16, 33, 43  
(540)



(510) (16) etikety kromě textilních, papírové obaly na láhve, sáčky jako obaly (z papíru nebo umělých hmot), papírové podložky pod sklenice, papírové ubrousky; (33) víno, alkoholické nápoje s výjimkou piva; (43) hostinské služby, ochutnávka vín a alkoholických nápojů.

(590) Barevná  
(730) VINIUM a.s., Hlavní 666, Velké Pavlovice, 69106, CZ  
(740) advokát, JUDr. Iveta Sokolová, Patočkova 1419/39, Praha 6, 16900

(210) **O-490046**  
(220) 07.11.2011  
(320) 07.11.2011  
(511) 16, 33, 43

- (540) 
- (510) (16) etikety kromě textilních, papírové obaly na láhve, sáčky jako obaly (z papíru nebo umělých hmot), papírové podložky pod sklenice, papírové ubrousky; (33) víno, alkoholické nápoje s výjimkou piva; (43) hostinské služby, ochutnávka vín a alkoholických nápojů.
- (590) Barevná  
(730) **VINIUM a.s.**, Hlavní 666, Velké Pavlovice, 69106, CZ  
(740) advokát, JUDr. Iveta Sokolová, Patočkova 1419/39, Praha 6, 16900

- (210) **O-490067**  
(220) 07.11.2011  
(320) 07.11.2011  
(511) 35, 41, 45  
(540)



- (510) (35) inzertní, reklamní a propagační činnost prostřednictvím jakéhokoliv média, marketing; (41) činnost školicí, vyučovací, výchovná a vzdělávací, nakladatelská a vydavatelská činnost, vydávání elektronických publikací, odborné poradenství v oblasti služeb uvedených ve tř. 41; (45) právní služby všeho druhu zařazené do této třídy, zejména služby advokátní, činnost advokátní kanceláře, výkon advokacie a služeb s tím spojených, poradenská a konzultační činnost v uvedených oblastech.
- (590) Barevná  
(730) **Šimáně Romana Mgr.**, Lucemburská 2013/24, Praha 3 - Vinohrady, 13000, CZ  
(740) Ing. Francis Jupa, Měchenická 4/2554, Praha 4, 14100

- (210) **O-490069**  
(220) 07.11.2011  
(320) 07.11.2011  
(511) 9, 11, 41  
(540)

## KASUME

- (510) (9) zvuková technika, reproduktory, LED obrazovky, SMD obrazovky, obrazovky, zobrazovací technika, zařízení pro reprodukci video záznamů, zvuková a obrazová technika jako vybavení pro divadla, zábavná centra, firmy, kluby, kanceláře, sportovní centra, prodejny, domy a hotely; (11) osvětlovací zařízení, LED osvětlení, světla (dekorační osvětlení), exteriérová osvětlení, osvětlovací technika jako vybavení pro divadla, TV, hotely, budovy, exteriéry, kasína, domy, hotely, penziony, zábavná a sportovní centra a firmy; (41) pronájem a technické zabezpečení světelných a zvukových aparatur, zařízení pro reprodukci, zobrazovací a multimediální techniky.
- (730) **František Michálek**, Hálkova 18, Cheb, 35002, CZ

- (210) **O-490070**  
(220) 07.11.2011  
(320) 07.11.2011  
(511) 5, 30, 32  
(540)

## SMART COFFEE

- (510) (5) výrobky farmaceutické a výživové pro léčebné účely, dietetické přípravky z kávy a/nebo extraktů z kávy a/nebo kofeinu pro léčebné účely, dietetické výrobky pro nemocné osoby pro léčebné účely, dietetické látky upravené pro lékařské účely, dietetické nápoje upravené pro lékařské účely, káva upravená pro redukci hmotnosti a dietetické nápoje na základě

kávy a/nebo extraktů z kávy a/nebo kofeinu upravené pro léčebné účely, chemické přípravky pro lékařské a farmaceutické účely, potraviny pro zvláštní výživu a pro zvláštní lékařské účely, potraviny pro léčebné účely, dietní potraviny upravené pro lékařské účely, nápoje omezující chuť k jídlu pro lékařské a farmaceutické účely, nápoje léčivé na základě kávy a/nebo extraktů z kávy a/nebo kofeinu, kávové náhražky s extrakty ze zelené kávy pro léčebné účely, kávové náhražky rostlinného původu pro léčebné účely, káva odtučňovací s bylinnými extrakty pro lékařské účely, iontové přípravky s extrakty z kávy a/nebo kofeinem k léčebným účelům, vitamíny, vitamínové a multivitaminové přípravky s extrakty z kávy, minerály a minerální přípravky s extrakty z kávy, enzymové přípravky s extrakty z kávy, bylinné výtažky nebo sirupy s extrakty z kávy pro léčebné účely, sirupy cukerné s léčivými přísadami a s extrakty z kávy, medicínální sirupy a další výživové doplňky pro humánní speciální výživu a léčebné účely s extrakty z kávy ve formě tekuté, granulované, práškové, tablet, kapslí, diabetické, bezlepkové, bezcholesterolové, cukrovinky, pastilky, tabletky, tobolky, kapsle nebo žvýkačky s léčivými přísadami a s extrakty z kávy, přípravky potlačující chuť k jídlu pro lékařské účely, prostředky z kávy a/nebo extraktů z kávy a/nebo kofeinu snižující chuť k jídlu pro léčebné účely, prostředky na základě kávy a/nebo extraktů z kávy a/nebo kofeinu regulující přeměnu látek pro léčebné účely, doplňky stravy pro léčebné účely na základě kávy a/nebo extraktů z kávy a/nebo kofeinu; (30) doplňky stravy zařazené v této třídě (ne pro lékařské účely) obsahující látky rostlinného původu, doplňky stravy na základě kávy a/nebo extraktů z kávy a/nebo kofeinu pro neléčebné účely, prostředky snižující chuť k jídlu na základě kávy a/nebo extraktů z kávy a/nebo kofeinu pro neléčebné účely, prostředky na základě kávy a/nebo extraktů z kávy a/nebo kofeinu regulující přeměnu látek pro neléčebné účely, dietetické nápoje a nápoje na základě kávy a/nebo extraktů z kávy a/nebo kofeinu upravené pro neléčebné účely, káva upravená pro redukci hmotnosti, doplňky stravy na základě kávy a/nebo extraktů z kávy a/nebo kofeinu obsahující rostlinné enzymy s obsahem minerálních látek a stopových prvků, potraviny pro úpravu hmotnosti a pro sportovní výživu na základě kávy a/nebo extraktů z kávy a/nebo kofeinu obsahující látky rostlinného charakteru zařazené do této třídy, fortifikované vitamíny a/nebo s minerálními a/nebo stopovými prvky a/nebo bylinnými výtažky a/nebo enzymy a/nebo probiotiky a/nebo prebiotiky a/nebo aminokyselinami a/nebo dietetickými oleji, bylinné extrakty obohacené o kávu a/nebo extrakty z kávy a/nebo kofein, biologicky aktivní rostlinné látky obohacené o kávu a/nebo extrakty z kávy a/nebo kofein v tekuté, granulované, práškové, tabletované nebo tobolkované formě, rostlinné přípravky na základě kávy a/nebo extraktů z kávy a/nebo kofeinu potlačující chuť k jídlu (ne pro lékařské účely), kakao, káva, čaj, čokoláda, čajové nápoje, čokoládové nápoje, kakaové nápoje, kávové nápoje, káva a kávové nápoje s mlékem, kávové náhražky, káva upravená pro redukci hmotnosti a dietetické nápoje na základě kávy a/nebo extraktů z kávy a/nebo kofeinu (ne pro léčebné účely), kávové cukrovinky, instantní kávové dezerty, potraviny a pokrmy na bázi ovsa a ostatních obilovin s přidavkem kávy a/nebo extraktů z kávy a/nebo kofeinu pro neléčebné účely, müsli a vlákninové potraviny s přidavkem kávy a/nebo extraktů z kávy a/nebo kofeinu pro neléčebné účely; (32) nápoje a koktejly nealkoholické, šumivé nealkoholické nápoje, instantní nápoje a jiné nealkoholické nápoje v tekuté, granulované, práškové nebo tabletované formě, nealkoholické nápoje obohacené vitamíny, minerály nebo bylinnými extrakty, ovocné nebo zeleninové nealkoholické nápoje, nealkoholické nápoje s příchutí ovoce nebo zeleniny, míchané nápoje nealkoholické, iontové a energetické nápoje nealkoholické, dietní nápoje (ne pro léčebné účely), želatinové nápoje, proteinové nealkoholické nápoje, přípravky nebo příchutě na výrobu nápojů, prášky a směsi pro přípravu nealkoholických nápojů, tablety a prášky na přípravu šumivých nealkoholických nápojů, aperitivy nealkoholické, výtažky, sirupy a koncentráty k výrobě nealkoholických nápojů, ovocné nebo zeleninové šťávy, džusy a sirupy, syrovátkové nápoje.

(730) **GOLDIM, spol. s r.o.**, U Habrovky 247/11, Praha 4, 14000, CZ

- (210) **O-490083**  
(220) 08.11.2011

(320) 08.11.2011  
(511) 6, 7, 35, 37, 40  
(540)



- (510) (6) kovové stavební materiály, kovové stavební materiály přenosné, kovové konstrukce, kovové kotle kromě výhřevných, kovové nádoby a kontejnery na skladování a přepravu, kovové výrobky neuvedené v jiných třídách; (7) obráběcí stroje, kovoobráběcí stroje, kovová přídavná zařízení ke strojům; (35) pomoc při provozu a řízení podniku, administrativní zpracování nákupních objednávek, pomoc při řízení obchodní činnosti; (37) služby ve stavebnictví nebo ve výstavbě pevných budov, přípravné a dokončovací práce pro stavby, specializované opravářské služby v oblastech nástrojů a nářadí, opravy nástrojů a nářadí, údržbářské služby; (40) povrchové úpravy a svařování kovů a dalších materiálů.
- (590) Barevná  
(730) ACTHERM - strojírenství, s.r.o., Dukelská 5779, Chomutov, 43001, CZ

(210) **O-490084**  
(220) 08.11.2011  
(320) 08.11.2011  
(511) 4, 7, 9, 35, 36, 37, 39, 40, 42  
(540)



- (510) (4) elektrické energie, tepelné energie; (7) stroje a obráběcí stroje, stoly pro stroje, stojany strojů, spojovací části (části strojů), skříně (části strojů), podstavce strojů, zařízení na obrábění; (9) elektronická zařízení, zejména měřicí, nízkonapěťové elektrické rozváděče; (35) vedení účetnictví, organizační a ekonomické poradenství, administrativní správa provozu kotelen, obchodní administrativa, obchodní činnost s výrobky uvedenými ve tř. 4, 7 a 9, organizace, zprostředkování obchodu s energiemi, služby v oblasti administrativní správy a služby organizačně hospodářské povahy, obchod s elektřinou, obchod s plynem, výpočty nákladů provozu kotelen, činnost podnikatelských, organizačních a ekonomických poradců, činnost účetních poradců, vedení účetnictví, vedení daňové evidence; (36) činnost finančních poradců, správa a údržba nemovitostí, správa bytových i nebytových objektů; (37) zprostředkování v oblasti hlavní a pomocné stavební výroby, provádění staveb, jejich změn a odstraňování, instalace a opravy vzduchotechniky, izolátérství, instalace a opravy elektrických strojů a přístrojů, montáž, opravy, revize a zkoušky elektrických a plynových zařízení, opravy a montáž měřidel, práce vodoinstalačské, topenářské a izolačské, údržba, servis a opravy provozu kotelen; (39) rozvod užitkové vody, distribuce elektřiny, distribuce plynu, doprava a skladování odpadů zejména nebezpečných; (40) výroba elektrické a tepelné energie včetně plynových médií, zpracování, likvidace, recyklace a spalování odpadů, zejména nebezpečných, úprava užitkové vody, kovoobráběčství, práce zámečnické; (42) projektová činnost ve výstavbě, inženýrská činnost v investiční výstavbě, příprava a vypracování technických návrhů, činnost technických poradců v oblasti energetiky, hutnictví, strojírenství, stavebnictví, klempířství, vodoinstalačství, topenářství.
- (590) Barevná  
(730) ACTHERM servis, a.s., Dukelská 5779, Chomutov, 43001, CZ

(210) **O-490085**  
(220) 08.11.2011

(320) 08.11.2011  
(511) 6, 7, 35, 37, 40  
(540)



- (510) (6) kovové stavební materiály, kovové stavební materiály přenosné, kovové konstrukce, kovové kotle kromě výhřevných, kovové nádoby a kontejnery na skladování a přepravu, kovové výrobky neuvedené v jiných třídách; (7) obráběcí stroje, kovoobráběcí stroje, kovová přídavná zařízení ke strojům; (35) pomoc při provozu a řízení podniku, administrativní zpracování nákupních objednávek, pomoc při řízení obchodní činnosti; (37) služby ve stavebnictví nebo ve výstavbě pevných budov, přípravné a dokončovací práce pro stavby, specializované opravářské služby v oblastech nástrojů a nářadí, opravy nástrojů a nářadí, údržbářské služby; (40) povrchové úpravy a svařování kovů a dalších materiálů.
- (590) Barevná  
(730) ACTHERM - strojírenství, s.r.o., Dukelská 5779, Chomutov, 43001, CZ

(210) **O-490086**  
(220) 08.11.2011  
(320) 08.11.2011  
(511) 7, 35, 36, 37, 40, 42  
(540)



- (510) (7) stroje a obráběcí stroje, stoly pro stroje, stojany strojů, spojovací části (části strojů), skříně (části strojů), podstavce strojů, obrábění (zařízení na -); (35) obchodní administrativa, obchodní činnost s výrobky uvedenými ve tř. 7, organizace, zprostředkování obchodu s elektroinstalačním materiálem, hutním materiálem, materiálem pro energetiku, služby v oblasti administrativní správy a služby organizačně hospodářské povahy, činnost podnikatelských, organizačních a ekonomických poradců, činnost účetních poradců, vedení účetnictví, vedení daňové evidence; (36) činnost finančních poradců, správa a údržba nemovitostí; (37) zprostředkování v oblasti hlavní a pomocné stavební výroby, provádění staveb, jejich změn a odstraňování, instalace a opravy vzduchotechniky, izolátérství, instalace a opravy elektrických strojů a přístrojů, montáž, opravy, revize; (40) zámečnictví, kovoobráběčství; (42) inženýrská činnost v investiční výstavbě, příprava a vypracování technických návrhů, činnost technických poradců v oblasti energetiky, hutnictví, strojírenství, stavebnictví, klempířství, vodoinstalačství, topenářství.
- (590) Barevná  
(730) ACTHERM servis, a.s., Dukelská 5779, Chomutov, 43001, CZ

(210) **O-490087**  
(220) 08.11.2011  
(320) 08.11.2011  
(511) 7, 35, 36, 37, 40, 42  
(540)



(510) (7) stroje a obráběcí stroje, stoly pro stroje, stojany strojů, spojovací části (části strojů), skříně (části strojů), podstavce strojů, obrábění (zařízení na -); (35) obchodní administrativa, obchodní činnost s výrobky uvedenými ve tř. 7, organizace, zprostředkování obchodu s elektroinstalačním materiálem, hutním materiálem, materiálem pro energetiku, služby v oblasti administrativní správy a služby organizačně hospodářské povahy, činnost podnikatelských, organizačních a ekonomických poradců, činnost účetních poradců, vedení účetnictví, vedení daňové evidence; (36) činnost finančních poradců, správa a údržba nemovitostí; (37) zprostředkování v oblasti hlavní a pomocné stavební výroby, provádění staveb, jejich změn a odstraňování, instalace a opravy vzduchotechniky, izolátérství, instalace a opravy elektrických strojů a přístrojů, montáž, opravy, revize; (40) zámečnictví, kovoobráběčství; (42) inženýrská činnost v investiční výstavbě, příprava a vypracování technických návrhů, činnost technických poradců v oblasti energetiky, hutnictví, strojírenství, stavebnictví, klempířství, vodoinstalátérství, topenářství.

(590) Barevná

(730) **ACTHERM servis, a.s.**, Dukelská 5779, Chomutov, 43001, CZ

(210) **O-490129**

(220) 08.11.2011

(320) 08.11.2011

(511) 6, 7, 8, 11, 17, 19, 42

(540)

**SYNECTA**

(510) (6) obecné kovy a jejich slitiny, kovové stavební materiály, kovové stavební materiály přenosné, kovové materiály pro železnice, kovové kabely a dráty neelektrické, kovové potřeby zámečnické a klempířské, kovové trubky, sejfy, kovové výrobky, které nejsou uvedeny v jiných třídách, rudy, armatury v rámci této třídy; (7) stroje a obráběcí stroje, motory (s výjimkou motorů pro pozemní vozidla), spojky a transmisní zařízení mimo ty, které jsou pro pozemní vozidla, zemědělské nástroje, kromě nástrojů poháněných ručně, líhně pro vejce, armatury v rámci této třídy, čerpadla v rámci této třídy; (8) nářadí a nástroje s ručním pohonem, nože, vidličky a lžice, sečné zbraně, břitvy; (11) přístroje pro osvětlení, topení, výrobu páry, pro vaření, přístroje chladicí, pro sušení, ventilaci, rozvod vody a sanitární zařízení; (17) kaučuk, gutaperča, guma, azbest, slída a výrobky z těchto materiálů, které nejsou zahrnuty do jiných tříd, polotovary z plastických hmot, materiály těsnicí, ucpávací a izolační, ohebné trubky nekovové, armatury v rámci této třídy; (19) stavební materiály nekovové, neohebné trubky nekovové pro stavebnictví, asfalt, smůla, přenosné konstrukce nekovové, nekovové pomníky, armatury v rámci této třídy; (42) vědecké a technologické služby a související výzkum a projektování, analytické a výzkumné služby v průmyslu, navrhování a vývoj počítačového hardwaru a softwaru.

(730) **SYNECTA a.s.**, Jarmočná 2265/3A, Šála, 92701, SK

(740) JUDr. Jiří Voršílka, Opletalova 1535/4, Praha 1, 11000

(210) **O-490134**

(220) 09.11.2011

(320) 09.11.2011

(511) 16, 32, 43

(540)

**Chotěboř Freš limetka**

(510) (16) periodické a neperiodické tiskoviny všeho druhu, papírenské výrobky, fotografie, pohlednice, kalendáře (nástěnné, stolní a kapesní), plakáty, billboardy, prospekty, papírové etikety, nálepky, samolepky, obtisky, razítka, paragony, papírové vlajky, papírové ubrousky a ubrusy, papírová prostírání, papírové ručníky, papírové kornouty, papírové kelímky, podtácky (papírové podložky pod sklenice), papírové obaly všeho druhu, balící papír, papírové tašky, umělohmotné tašky, reklamní a ozdobné předměty neuvedené v jiné třídě; (32) piva všeho druhu, včetně pív nealkoholických a pív s ovocnou příchutí, minerální vody, šumivé nápoje a jiné nealkoholické nápoje,

sirupy a jiné přípravy na výrobu nealkoholických nápojů, ovocné a zeleninové šťávy jako nápoje nebo na výrobu nealkoholických nápojů, pивní mladinka, výtažky z chmele na výrobu piva; (43) hostinská činnost, bary, bufety, cukrárny, kavárny, restaurace, ubytovací služby (hotely, penziony), služby motelů v rámci této třídy, turistické noclehárny, zprostředkovatelská a obstaravatelská činnost v uvedených oblastech.

(730) **Pivovar Chotěboř s.r.o.**, Průmyslová 1755, Chotěboř, 58301, CZ

(740) Ing. Radmila Baumová, nám. Republiky 75/2, Žďár nad Sázavou, 59101

(210) **O-490281**

(220) 14.11.2011

(320) 14.11.2011

(511) 35, 41

(540)

**JANDL**

(510) (35) propagační činnost, reklama; (41) výchova, vzdělávání, zábava, sportovní a kulturní aktivity.

(730) **JANDL, marketing a reklama, s.r.o.**, Lýcejná 4/A, Bratislava, SK

(740) **KULHÁNEK Legal Consulting**, JUDr. Bc. Martin Kulháněk, Ph.D., Příkop 8, Brno, 60439

(210) **O-490283**

(220) 14.11.2011

(320) 14.11.2011

(511) 35, 41, 43

(540)

**VKOLKOVNĚ**



(510) (35) propagační činnost, reklama, pomoc při řízení obchodní činnosti, obchodní administrativa, kancelářské práce; (41) výchova, vzdělávání, zábava, sportovní a kulturní aktivity; (43) služby zajišťující stravování a nápoje, dočasné ubytování.

(590) Barevná

(730) **Gastro Staré Město s.r.o.**, Kozí 5, Praha 1, 11000, CZ

(210) **O-490284**

(220) 14.11.2011

(320) 14.11.2011

(511) 35, 41, 43

(540)

**VKOLKOVNĚ**



(510) (35) propagační činnost, reklama, pomoc při řízení obchodní činnosti, obchodní administrativa, kancelářské práce; (41) výchova, vzdělávání, zábava, sportovní a kulturní aktivity; (43) služby zajišťující stravování a nápoje, dočasné ubytování.

(590) Barevná

(730) **Gastro Staré Město s.r.o.**, Kozí 5, Praha 1, 11000, CZ

(210) **O-490285**

(220) 14.11.2011

(320) 14.11.2011

(511) 35, 41, 43

(540)



(510) (35) propagační činnost, reklama, pomoc při řízení obchodní činnosti, obchodní administrativa, kancelářské práce; (41) výchova, vzdělávání, zábava, sportovní a kulturní aktivity; (43) služby zajišťující stravování a nápoje, dočasné ubytování.

(590) Barevná

(730) **Gastro Staré Město s.r.o.**, Kozi 5, Praha 1, 11000, CZ

(210) **O-490286**

(220) 14.11.2011

(320) 14.11.2011

(511) 35, 41, 43

(540)



(510) (35) propagační činnost, reklama, pomoc při řízení obchodní činnosti, obchodní administrativa, kancelářské práce; (41) výchova, vzdělávání, zábava, sportovní a kulturní aktivity; (43) služby zajišťující stravování a nápoje, dočasné ubytování.

(590) Barevná

(730) **Gastro Staré Město s.r.o.**, Kozi 5, Praha 1, 11000, CZ

(210) **O-490315**

(220) 14.11.2011

(320) 14.11.2011

(511) 9, 16, 25, 35, 41

(540)



(510) (9) učební pomůcky pro leteckou dopravu (zahrnující letové simulátory, taktické simulátory, software pro řízení složitých speciálních systémů - software pro řízení zbraňových systémů a podporu rozhodování, včetně implementace a dodávek hardware, software pro komunikaci pozemního vybavení s palubními systémy), letecké ochranné oděvy, počítačové programy, měřidla, přístroje a nástroje vědecké a optické, přístroje pro vážení, měření, signalizaci, kontrolu, přístroje pro vyučování, elektrické a elektronické stroje a přístroje spadající do této třídy, integrované obvody, nosiče dat, zvuku a obrazu, počítače; (16) učebnice, texty, pomůcky a dokumentace používané k výcviku a výuce, pracovní směrnice a metodické pokyny, tiskoviny, publikace, papírové suvenýry, kalendáře, tiskopisy, skripta, odborná literatura, papírenské zboží, kancelářské potřeby, učební a vyučovací pomůcky (s výjimkou přístrojů); (25) oděvy, obuv, trička, pokrývky hlavy, čelenky, spodní a osobní prádlo, ponožky, potítka, rukavice, opasky, sportovní ošacení, textilní oděvní doplňky v rámci této třídy, svrchní ošacení; (35) automatizované zpracování dat, marketing, propagace, reklama, činnost ekonomických a organizačních poradců, obchodně-ekonomické poradenství, pronájem kancelářských strojů a zařízení, pronájem reklamních ploch a materiálů, prodej a zprostředkování prodeje výsledků hospodářské, vědeckovýzkumné a pedagogické činnosti, kancelářské práce, kopírování nebo rozmnožování, tvorba multimediálních prezentací; (41) multimediální interaktivní učebny, e-learning pro výuku specialistů letectva a pilotů, výukové a výcvikové programy, vydavatelská činnost, výroba audiovizuálních a

vzdělávacích programů, provozování tělovýchovných a sportovních zařízení a zařízení sloužících k regeneraci a rekondici, fotografické práce, pořádání odborných kurzů, školení a jiných vzdělávacích akcí včetně lektorské činnosti, činnost vyučovací, vzdělávací a pedagogická, vydávání publikací periodických i neperiodických, včetně učebnic, organizování a vedení konferencí, kongresů, seminářů a symposií, korespondenční kurzy, organizování kulturních nebo vzdělávacích výstav, pomoc při výběru povolání, půjčovny knih a zvukových a obrazových nosičů.

(590) Barevná

(730) **LOM PRAHA s.p.**, Tiskařská 8, Praha 10 - Malešice, 10038, CZ

(740) Ing. Václav Kratochvíl, Tábořská 758/33, Mladá Boleslav, 29301

(210) **O-490328**

(220) 15.11.2011

(320) 15.11.2011

(511) 16, 36, 41

(540)



(510) (16) tiskoviny všeho druhu jako časopisy, periodika, noviny, knihy, plakáty, letáky, propagační materiály - v rámci této třídy, fotografie; (36) shromažďování a poskytování finančních prostředků na podporu projektů v oblastech vzdělávání, kultury, sportu, vědecké, odborné a tvůrčí činnosti, zdravotní péče, životního prostředí, péče o sociálně potřebné děti, nemocné, zdravotně postižené a osoby v tísní a projektů jejich zapojování do běžného života, charitativní činnost v oblasti podpory dětí a mládeže, organizování sbírek, shromažďování prostředků na dobročinné účely, finanční sponzorování, organizování a pořádání dobročinných sbírek, grantové rozdělování finančních prostředků, finanční konzultace, poskytování dotací fyzickým i právnickým osobám (vypisování grantů), poskytování dotací za účelem realizace obecně prospěšných cílů - vše v rámci této třídy; (41) nadační činnost - dobročinná činnost a charitativní (humanitární) činnost v oblasti kulturní, výchovné a vzdělávací, podpora rozvoje a rozšiřování všech forem umění, podpora rozvoje, rozšiřování a zvyšování úrovně vzdělanosti, podpora rozvoje občanské společnosti v rámci vzdělávání, organizování a pořádání kulturních dobročinných (humanitárních) akcí, organizování a pořádání kulturních, společenských, zábavních a sportovních akcí, seminářů a výstav ke kulturním a vzdělávacím účelům, školicí, vzdělávací a lektorská činnost, provoz vzdělávacího zařízení, pořádání školení a kurzů.

(730) **AGEL a.s.**, Mathonova 291/1, Prostějov, 79604, CZ

(740) **HALAXOVÁ & HALAXOVÁ, TETRAPAT, RNDr. Zdeňka Halaxová**, Dukelská 891/4, Olomouc, 77200

(210) **O-490341**

(220) 15.11.2011

(320) 15.11.2011

(511) 35, 36, 43

(540)

## VITALJOB

(510) (35) příprava a vyhotovení daňových příznání, analýzy nákladů, obchodní nebo podnikatelské informace, pomoc při řízení obchodní činnosti, služby a poradenství v obchodní činnosti, obchodní nebo podnikatelský průzkum, prezentace výrobků v komunikačních médiích pro účely maloobchodu, psaní reklamních textů, reklama, vydávání, zveřejňování, publikování reklamních textů, účetnictví; (36) finanční analýzy, finanční informace, finanční poradenství, finanční konzultační služby; (43) jídelny a závodní jídelny, automaty rychlé občerstvení, restaurace, samoobslužné restaurace, hostinská činnost.

(730) **ARAMARK, s.r.o.**, Jemnická 1138, Praha 4, 14000, CZ

(740) Advokátní, znalecká a patentová kancelář, Mgr. Václav Karlíček, advokát, Vinohradská 6, Praha 2, 12000

- (210) **O-490345**  
(220) 15.11.2011  
(320) 15.11.2011  
(511) 30, 32, 35  
(540)



- (510) (30) ledový čaj, přísady do nápojů (jiné než esence), příchutě do nápojů (s výjimkou éterických olejů), příchutě (s výjimkou éterických olejů); (32) nealkoholické nápoje, přípravky na výrobu nápojů, nápoje z nealkoholických šťáv, nealkoholické výtázky z ovoce, ovocný nektar (nealkoholický), ovocné šťávy, nealkoholické nápoje z ovocných šťáv, nealkoholické ovocné výtázky, příchutě na výrobu nápojů, sirupy na výrobu nápojů; (35) prezentace výrobků v komunikačních médiích pro účely maloobchodu, marketingové studie, pronájem reklamní doby v komunikačních médiích, reklama, reklama on-line v počítačové síti, vydávání, zveřejňování reklamních textů, rozšiřování vzorků (zboží).
- (730) **Radek Michal**, Koterovská 139, Plzeň, 32600, CZ

- (210) **O-490378**  
(220) 16.11.2011  
(320) 16.11.2011  
(511) 9, 35, 42  
(540)

### QT 2010

- (510) (9) detektory, detektory alkoholu, zejména dechové alkoholtestery a detektory alkoholu v dechu, analyzátory plynů (přístroje na rozbor plynů), můstky na detektory spadající do třídy 9, diagnostické přístroje jiné než k lékařským účelům; (35) marketing, obstaravatelské a zprostředkovatelské služby v rámci propagace, reklamy, obchodní činnosti a kancelářských prací; (42) kalibrace, odborné konzultace v oblasti detektorů.
- (730) **Hušek Miloš Ing.**, 77, Měnik, 50364, CZ
- (740) Patentová a známková kancelář, Ing. Jaromír Příkryl, Včelín 1161, Hulín, 76824

- (210) **O-490427**  
(220) 18.11.2011  
(320) 18.11.2011  
(511) 9, 16, 35, 38, 41  
(540)



- (510) (9) nahrané a nenahrané nosiče zvuku a obrazu, zejména audiokazety, videokazety, kompaktní disky, magnetofonové pásky, gramofonové desky, audiovizuální díla na nosičích, hudební díla na nosičích; (16) všechny výrobky zahrnuté do této třídy; (35) reklamní, inzertní a propagační činnost, prodej reklamního času, reklama v rádiu, novinách, časopisech, na Internetu, inzerce poštou, prezentace výrobků v komunikačních médiích pro účely maloobchodu, pomoc při řízení obchodní činnosti, poradenství v obchodní činnosti, obchodní nebo podnikatelské informace, obchodní reklama (pro třetí osoby), pořádání veletrhů a výstav pro obchodní a reklamní účely, pronájem reklamní doby v komunikačních médiích, obchodní průzkum, předvádění (služby modelek) pro reklamní účely a podporu prodeje, příprava inzertních sloupek, reklama (propagace), reklama on-line v počítačové síti, reklamní agentury, rozšiřování reklamních a inzertních materiálů zákazníkům (letáky, prospekty, tisky, vzorky), pronájem reklamních ploch, reklamní texty (psaní, vydávání, zveřejňování,

vyhlášení, publikování), rozhlasová reklama, služby v oblasti grafické úpravy pro reklamní účely, marketingové studie, styky s veřejností, umělecké agentury (obchodní vedení), venkovní reklama, vydávání náborových textů, marketing a průzkum trhu, poskytování pomoci při řízení obchodních činností včetně zprostředkování obchodních záležitostí, vypracování statistických přehledů ekonomické povahy; (38) rozhlasové vysílání, vysílání po Internetu, rozšiřování rozhlasového vysílání, elektronická pošta, služby elektronické nástěnky (telekomunikační služby), počítačová komunikace, poskytování internetových diskusních fór, přenos zpráv a obrazových informací pomocí počítače, informace o telekomunikacích, výzvy (služby poskytované rádiem, telefonem nebo jinými elektronickými komunikačními prostředky), zaslání zpráv; (41) činnost vzdělávací a zábavná, vyučovací, vydavatelská a nakladatelská, pořádání koncertů, agenturní činnost v oblasti umění a kultury, archivování rozhlasových fondů, pořádání hudebních soutěží, diskotéky (služby), organizování soutěží (vzdělávacích nebo zábavných), organizování sportovních soutěží, plánování a organizování večírků, organizace a pořádání koncertů, pořádání soutěží krásy, psaní scénářů, rozhlasová zábava, výroba rozhlasových a televizních programů, zábava (služby), pobavení, organizování živých vystoupení, tvorba rozhlasových programů, rozhlasového zpravodajství, publicistika, hudební vysílání.

- (590) Barevná  
(730) **JUKE BOX, spol. s r.o.**, Karla Svobody 130/95, Ostrava, Plesná, 72527, CZ  
(740) JUDr. Marcela Neuwirthová, advokát, Dělnická 1a/434, Havířov-Město, 73601

- (210) **O-490438**  
(220) 18.11.2011  
(320) 18.11.2011  
(511) 3, 5, 29, 30, 32, 35, 39, 40  
(540)



- (510) (3) prací a čistící prostředky, zejména mýdla, saponáty, bělicí a lešticí přípravky, parfumerie, drogistické zboží a kosmetické výrobky a látky zvláště z bylin, květín, rostlin a jiných přírodních produktů, například kůry a kořenů, a to zejména toaletní mýdla, šampóny, tělové a vlasové gely a tonika, kosmetické oleje, vonné oleje a tyčinky, pleťová mléka a vody, krémy, spreje, zubní pasty, vonné kosmetické a hygienické kapesníčky a odličovací prostředky, éterické trestí a oleje, prostředky na pěstění, růst a regeneraci vlasů, včetně přípravků na odstraňování lupů, vlasová barviva, voňavkářské zboží, parfémy, včetně základních látek přírodních nebo syntetických pro bylinné a květinové parfémy, vše v rámci této třídy; (5) výrobky dietetické a léčebné pro farmaceutické a léčebné účely, zdravotní prevenci a rekondici, vitamíny, minerály a stopové prvky, nutriční přípravky a potravinové doplňky s léčebnými účinky, včetně medicíálních výživových doplňků, diabetické přípravky pro léčebné účely, vitamínové přípravky a multivitaminové preparáty, medicínální a dietetické čaje a čajové směsi všeho druhu, zejména čaje ovocné, bylinné a z jiných přírodních produktů s léčebnými účinky, jako z kůry a z kořenů, fytotherapeutika, dietetické a vitamínové preparáty pro humánní a veterinární použití, zejména vitamínové nápoje, ionizované nápoje a povzbuzující přípravky z ovoce, bylin a květín a jiných přírodních produktů s léčebnými účinky, zejména výluhy, výtázky, šťávy, farmaceutické odvary a léčebné roztoky, léčebné a rekondiční bylinné koupele, léčivé oleje a tuhy pro lékařské účely, medicíální vína a sirupy, ústní vody, výrobky pro dezinfekci kůže, vlasů, nehtů a úst, medicíální minerální soli, chemické přípravky pro lékařské účely, posilující potraviny a extrakty s léčebnými a rekondičními účinky pro děti a nemocné, jako prostředky podporující trávení a terapeutické výtázky bohaté na rostlinné bílkoviny pro výživu dětí a nemocných, doplňky stravy s léčebnými účinky, dietetické

přípravky a dietetické potravinové doplňky, potraviny s terapeutickými a rekondičními účinky, kojenecká výživa a potraviny pro batolata, léčivé byliny, vše v rámci této třídy; (29) sušené, zmrazené, kandované, konzervované a vařené ovoce a zelenina, konzervované byliny a jiné konzervované nebo upravené přírodní produkty v rámci této třídy, jako upravená kůra, kořeny a houby, včetně jejich směsí, želé, marmelády, džemy, kompoty, pyré a dřeně, ovocné a rostlinné šťávy, výluhy, extrakty a výtažky do potravin, konzervované, zmrazené a sušené potraviny a hotová jídla v rámci této třídy, jako masové, drůbeží, zvěřinové a rybí konzervy, polévky, omáčky, konzervované sojové boby jako potrava, zpracované ořechy, oříšky a zpracované jedlé plody spadající do této třídy, včetně jejich směsí, mléko a mléčné výrobky (vyjma zmrzliny), potravinářské doplňky a extrakty spadající do této třídy a používané pro výživu nebo jako její přísada, jako masové, ovocné a zeleninové výtažky, potravinové a výživové doplňky spadající do této třídy s obsahem mikrobiálních lyzátů, potravinové doplňky obsahující látky živočišného původu s kosmetickými účinky, protein a proteinové výrobky a přípravky pro lidskou spotřebu, přípravky zvláštní výživy spadající do této třídy pro sportovce nebo osoby s vysokým energetickým výdajem, želatinové výrobky a přípravky, vše v rámci této třídy; (30) čaje všeho druhu v rámci této třídy, včetně jejich směsí, zejména čaje sypané, porcované, sáčkované, lisované a instantní, čajové esence, čaje a čajové extrakty přírodní i aromatizované, včetně s přidavkem vitamínů a minerálních vláken a neléčebných ochucovacích přípravků, káva a kávové náhražky, zpracované kakaové boby, pekařské, těstovinové a cukrářské výrobky a polotovary, zejména nudle, špagety, makaróny, pečivo, sušenky, oplatky a piškoty, obilné, kukuřičné a luštěninové výrobky a polotovary, včetně jejich směsí, jako extrudované, cereální a sojové výrobky různých tvarů, a to přírodní nebo aromatizované, musli, pudinky, rýže a výrobky z rýže, čokoláda a výrobky z nich, cukrovinky, například bonbóny, dropsy, pastilky, marcipán, žvýkačky neléčebné, koření všeho druhu, pochutiny spadající do této třídy a potravinářské příchutě (vyjma esencí a éterických olejů), chuťové omáčky a aromatické přísady do potravin, jako hořčice, kečup, kypřící prášek, lepek, sojová omáčka, cukr a přírodní sladidla všeho druhu, vše v rámci této třídy; (32) nealkoholické nápoje všeho druhu, zejména ovocné, zeleninové a bylinné šťávy neléčebné a nápoje z nich, mošty, sirupy, neléčebné výluhy, přípravky a příchutě na výrobu nápojů, koncentráty a extrakty na přípravu nealkoholických nápojů a ochucených minerálních, sodových a stolních vod, nealkoholické nápoje neléčebné obohacené vitamíny nebo minerály, iontové a energetické nápoje, instantní a dietetické nápoje neléčebné, stolní a minerální vody přírodní, ochucené a perlivé, tablety a prášky na přípravu šumivých nealkoholických nápojů, nealkoholické aperitivy; (35) velkoobchodní a maloobchodní zprostředkovatelská činnost v oblasti potravin a nápojů, včetně léčebných a neléčebných potravinových doplňků a přípravků, reklamní a propagační činnost, inzerce, včetně on-line inzerce a prezentace v počítačové síti Internet, pomoc při řízení obchodní činnosti a zprostředkování obchodních kontaktů, včetně poskytování obchodních informací a jiných informačních produktů pro obchodní a reklamní účely, včetně jejich vyhledávání, systematizace informací do počítačových databází, obchodní využití sítě Internet v oblasti vyhledávacích služeb a e-businessu, vydávání reklamních a (nebo) náborových textů, propagačních a inzertních tiskovin a materiálů, včetně jejich rozšiřování, obchodní průzkum a analýza trhu, marketing, organizace reklamních a obchodních předváděcích akcí výrobků a služeb, obchodní informační servis, obchodní konzultační a poradenské služby; (39) balení, skladování, expedice a přeprava čajů, sušených bylin, ovoce a jiných přírodních produktů, například kůry a kořenů a vitamínových přípravků pro farmaceutické a léčebné účely, pro zdravotní prevenci a rekondici a pro potravinářské účely, včetně nealkoholických nápojů; (40) zpracování čajů, ovoce, zeleniny, bylin, přírodních a minerálních vod a jiných přírodních produktů, například kůry a kořenů určených pro humánní a veterinární spotřebu a pro farmaceutické, léčebné účely, zdravotní prevenci a rekondici, například sušení, fermentování, řezání, vyluhování, stáčení, sycení plyny a podobně.

(730) **BIOGENA CB spol. s r.o.**, U Pily 702, České Budějovice 4, 37001, CZ  
(740) Mgr. Roman Fojtášek, advokát, Vinohradská 6, Praha 2, 12000

(210) **O-490461**  
(220) 21.11.2011  
(320) 21.11.2011  
(511) 30  
(540)



(510) (30) nudle (syrové), instantní nudle, nudle, špagety, čínské nudle (syrové), udon nudle (japonského typu), instantní soba nudle (japonského typu), instantní udon nudle (japonského typu), instantní čínské nudle, vermicelli (nudle).  
(730) **Paldo Co., Ltd.**, 577 Gangnamdaero, (7th Floor, Jamwon-Dong), Seocho-Gu, Seoul, KR  
(740) Čermák a spol., JUDr. Karel Čermák jr., Ph.D., LL.M., advokát, Elišky Peškové 15/735, Praha 5, 15000

(210) **O-490586**  
(220) 24.11.2011  
(320) 24.11.2011  
(511) 36, 39, 43, 45  
(540)



(510) (36) zdravotní pojištění, cestovní pojištění, prodej a pronájem nemovitostí, realitní služby; (39) pronájem dopravních vozidel, služby sdělování informací ohledně cesty; (43) rezervace ubytování pro cestující; (45) právní služby, služby poskytované právníky.  
(590) Barevná  
(730) **VISACZ s.r.o.**, Vodičkova 791/41, Praha 1, 11000, CZ

(210) **O-490633**  
(220) 25.11.2011  
(320) 25.11.2011  
(511) 2, 16, 28  
(540)

## Těstolína

(510) (2) barvy všeho druhu; (16) modelovací materiály, plastelína, pečeteř, razítka, psací potřeby, štětce, korekční prostředky (korekční laky, korekční tužky, korekční pásy do psacích strojů), veškeré papírové zboží; (28) hry, hračky, hračky vyrobené z tvarovacích hmot.  
(730) **Jana Chittendenová**, Ciolkovského 845, Praha 6, 16100, CZ  
(740) Halaxová & Halaxová. TETRAPAT, RNDr. Zdeňka Halaxová, Dukelská 4, Olomouc, 77111

(210) **O-490636**  
(220) 25.11.2011  
(320) 25.11.2011  
(511) 9, 16, 41  
(540)



- (510) (9) učební pomůcky v elektronické formě, elektronická data a databáze, software; (16) knihy, učebnice, skripta, manuály, sylaby, učební a vyučovací pomůcky (s výjimkou přístrojů), brožury, periodické i neperiodické publikace, formuláře, kalendáře, katalogy, ročenky, příručky, tiskoviny, texty; (41) činnost v oblasti výchovy a vzdělávání – provozování mezinárodní školy s výukou v cizím jazyce se skládáním mezinárodně uznávaných zkoušek, mimoškolní výchova a vzdělávání, pořádání kurzů a školení, včetně lektorské činnosti, pořádání koncertní a zábavní činnosti, zejména hudebních, hudebně-dramatických a dramatických pořadů, muzikálů, koncertů a vystoupení, včetně uměleckých a zábavních soutěží, nahrávání zvukových a zvukově-obrazových záznamů, výchovná činnost v oblasti kultury, školství a sportu, pořádání kulturních festivalů, sportovní aktivity, cyklistika, pořádání soutěží, pořádání závodů, provozování sportovního klubu, pořádání sportovních akcí, provoz sportovních areálů a stadiónů.
- (590) Barevná  
(730) **International School of Prague s.r.o.**, Nebušická 700, Praha 6, 16400, CZ  
(740) Halaxová & Halaxová, TETRAPAT, RNDr. Zdeňka Halaxová, Dukelská 4, Olomouc, 77111

- (210) **O-490644**  
(220) 27.11.2011  
(320) 27.11.2011  
(511) 2, 9, 39, 40, 42  
(540)

## DECORMIX

- (510) (2) barvy, laky, emaily, fermeže, nátěrové látky, ředidla, sušidla (síkativa) a pojiva do nátěrových hmot, barev a laků, zlatolaky, tmely na vyrovnávání nerovných povrchů při povrchových úpravách, barviva, mořidla, ochranné prostředky proti rzi a hnilobě dřeva, ohnivzdorné nátěry, práškové nátěrové látky, práškové barvy, tiskařské a tiskárenské barvy, impregnační prostředky na dřevo a na beton ve formě barev, elektroforetické nátěrové látky, nástřikové hmoty na bázi organických pojiv a organických plnidel; (9) přístroje a nástroje vědecké, námořní, geodetické, fotografické, kinematografické, optické, signalizační, kontrolní (inspekce), záchranné, vzdělávací a přístroje a nástroje na měření a vážení, přístroje a nástroje pro vedení, distribuci, transformaci, akumulaci, regulaci nebo kontrolu elektrického proudu, přístroje pro nahrávání, přenos a reprodukci zvuku nebo obrazu, magnetické nosiče dat, záznamové disky, prodejní automaty a mechanismy přístrojů uváděných v činnost vhozením mince, registrační pokladny, počítací stroje, zařízení na zpracování dat a počítače, hasicí přístroje; (39) nákladní a osobní doprava, přeprava, balení a skladování zboží, doručování zboží a zásilek, organizování cest; (40) zpracování materiálů, míchání barev na zakázku, zpracování a likvidace odpadu; (42) služby vědecké a technologické, jakož i výzkum v oblasti vědy a průmyslu, průmyslové analýzy a výzkum, návrh a vývoj počítačového hardwaru a softwaru.
- (730) **CHEMOLAK, a.s.**, Továrenská 1, Smolenice, 91404, SK  
(740) Ing. Zdeněk Kučera, Dlouhá 207 (P.O.BOX 92), Slušovice, 76315

- (210) **O-490645**  
(220) 27.11.2011  
(320) 27.11.2011  
(511) 2, 9, 39, 40, 42  
(540)

## INDUSTRYMIX

- (510) (2) barvy, laky, emaily, fermeže, nátěrové látky, ředidla, sušidla (síkativa) a pojiva do nátěrových hmot, barev a laků, zlatolaky, tmely na vyrovnávání nerovných povrchů při povrchových úpravách, barviva, mořidla, ochranné prostředky proti rzi a hnilobě dřeva, ohnivzdorné nátěry, práškové nátěrové látky, práškové barvy, tiskařské a tiskárenské barvy, impregnační prostředky na dřevo a na beton ve formě barev, elektroforetické nátěrové látky, nástřikové hmoty na bázi organických pojiv a organických plnidel; (9) přístroje a nástroje vědecké, námořní, geodetické, fotografické, kinematografické, optické, signalizační, kontrolní (inspekce), záchranné, vzdělávací a přístroje a nástroje na měření a vážení, přístroje a nástroje pro vedení, distribuci, transformaci, akumulaci, regulaci nebo kontrolu elektrického proudu, přístroje pro nahrávání, přenos a reprodukci zvuku nebo

- obrazu, magnetické nosiče dat, záznamové disky, prodejní automaty a mechanismy přístrojů uváděných v činnost vhozením mince, registrační pokladny, počítací stroje, zařízení na zpracování dat a počítače, hasicí přístroje; (39) nákladní a osobní doprava, přeprava, balení a skladování zboží, doručování zboží a zásilek, organizování cest; (40) zpracování materiálů, míchání barev na zakázku, zpracování a likvidace odpadu; (42) služby vědecké a technologické, jakož i výzkum v oblasti vědy a průmyslu, průmyslové analýzy a výzkum, návrh a vývoj počítačového hardwaru a softwaru.
- (730) **CHEMOLAK, a.s.**, Továrenská 1, Smolenice, 91404, SK  
(740) Ing. Zdeněk Kučera, Dlouhá 207 (P.O.BOX 92), Slušovice, 76315

- (210) **O-490650**  
(220) 28.11.2011  
(320) 28.11.2011  
(511) 4, 9, 11, 12, 35, 37, 39, 40, 41, 42  
(540)

## ALTERWATT

- (510) (4) elektrická energie, jaderná paliva; (9) akumulátory, agregáty nabíjecí pro elektrické baterie, baterie všeho druhu, benzínové čerpací stanice, články - galvanické, elektrické, články pro elektrické akumulátory, respirátory na filtraci vzduchu, přístroje a nástroje pro fyziku, měřiče, měniče, nosiče dat, optická vlákna, počítačové programy, počítačové systémy, počítače, rozvaděče, rozvodné panely, pupty, vlákna, software, bezpečnostní zařízení pro železniční dopravu; (11) ionizátory, jaderné reaktory, nukleární reaktory, atomové reaktory, parní akumulátory, parní generátory, reaktory veškeré, solární kolektory, stroje a přístroje na čištění vzduchu, ventilátory, vlákna elektrická vyhřívací, vlákna do elektrických lamp, vlákna k osvětlení hořčičková, vytápěcí zařízení, ionizátory vzduchu, ohříváče vzduchu, zařízení na filtraci a osvětlení vzduchu, zařízení na zpracování paliv a jaderného materiálu; (12) autobusy, autokary, automobily, dálkové autobusy, dálkově řízená vozidla, elektromobily, letadla, lodě, lokomotivy, motocykly, nákladní auta, nákladní vozidla, kamióny, pozemní vozidla (hnací motory, motory pro tryskové turbíny), tramvajové vozy, traktory, tryskové motory, turbíny pro motorová vozidla; (35) dodavatelské služby pro třetí osoby, obchodní nebo podnikatelské informace, marketingové studie, pomoc při řízení obchodních a průmyslových podniků, pomoc při řízení obchodní činnosti, obchodní management a podnikové poradenství, podnikatelské poradenství, průzkum, obchodní reklama, reklama, odborné obchodní poradenství, reklamní agentury, rozšiřování reklamních materiálů; (37) stavby, instalace, oprava a údržba elektráren všeho druhu; (39) organizování cest, automobilová doprava, letecká doprava, lodní doprava, železniční doprava, kamiónová doprava, doručovací služby, rozvod elektřiny a energie; (40) výroba elektrické energie, odpad (likvidace, recyklace, spalování, zpracování), vzduch (čištění, osvěžování); (41) pořádání konferencí, kongresů, organizování a vedení konferencí, kongresů, seminářů, symposií a školení; (42) fyzikální výzkum, chemický výzkum, ochrana životního prostředí, výzkum v oblasti životního prostředí, konzultace v oblasti úspor energie.
- (730) **ALTERWATT a.s.**, Moskevská 534, Praha 10, 10100, CZ

- (210) **O-490724**  
(220) 30.11.2011  
(320) 30.11.2011  
(511) 1, 5, 9  
(540)

## ARGENTON

- (510) (1) chemické přípravky pro čištění vody, soli (chemické přípravky), soli drahých kovů pro lékařské účely; (5) chemické farmaceutické přípravky; (9) chemické přístroje a zařízení, počítačový software nahraný.
- (730) **Simon Michal Ing.**, Dubice 9, Ústí nad Labem, 40002, CZ

- (210) **O-490772**  
(220) 01.12.2011  
(320) 01.12.2011  
(511) 29, 30, 40, 43



(540)



- (510) (29) smažené potraviny, jako smažené řízky, karbanátky, sekaná, čerstvé, chlazené, mražené, salám, bramborové lupínky, bujón, vývar, přípravky na bujóny, čočka konzervovaná, drůbež (neživá), dřev (ovocná), džemy, fazole konzervované, hrách konzervovaný, hranolky bramborové, humři (neživí), huspeniny, játra, játrová paštika, jedlé oleje, jedlé tuky, jelita, tlačěnka, jogurt, kaviár, kefir, klobásy, párky, koblihů plněné brambory, koncentráty bujónové, koncentrované vývary, konzervy masové, konzervy rybí, konzervy zeleninové, koryši (s výjimkou živých), krevety (neživé), krokety, kysané zelí, langusty neživé, lanýže konzervované, losos, margarín, marmeláda, máslo, maso, maso konzervované, masové šťávy (omáčky), měkkýši (neživí), mléko, mléčné výrobky, mražené ovoce, mušle (neživé), nakládaná zelenina, nasolené potraviny, olivový olej, ovoce konzervované, ovoce zavařené, ovoce kandované, ovocné saláty, rybí plátky, polévky, přípravky pro výrobu polévek, potraviny z ryb, přislažované ovoce, raci (s výjimkou živých), rajčatová šťáva na vaření, rajčatový protlak, ryby konzervované, potravinářské výrobky z ryb, ryby solené, ryby ve slanečném nálevu, ryby s výjimkou živých, řepkový olej jedlý, saláty ovocné, saláty zeleninové, sardinky, slanečci, sledi, slanina, slunečnicový olej jedlý, smetana, sumýši (neživí), sušené ovoce, sýry, šlehačka, šťávy zeleninové na vaření, šunka, tofu, tukové pomazánky na chléb, tuky jedlé, tuňák, ústřice s výjimkou živých, uzeniny, vejce, vepřové sádlo, vnitřnosti, droby, držky, výtazky masové, zelenina v pikantním nálevu, zvěřina, žampiony konzervované, želatina, mražená zelenina, zelenina sušená; (30) pečivo s masovou náplní, pirožky s masem, popcorn (vločky obilné), obložené/ plněné bagety, hamburgery čerstvé, chlazené, mražené, cukr, cukroví, cukrovinky, čaj, čokoláda, dorty, hořčice, housky, chléb, jemné pečivo, jogurtová zmrzlina, kakao, kakaové nápoje, karamely, káva, kečup, keksy, koláče, koření, krekry, krupice, kuchyňská sůl, kvasnice, droždí v tabletech k nelékařským účelům, kypřicí prášek, led přírodní nebo umělý, led pro osvěžení, listové těsto, majonéza a majonézové saláty, dressinky, makaróny, mandlové těsto, marcipán, marinády (chuťové přísady), máslové tukové těsto, látky na zjemnění masa pro domácnost, masové paštiky v těstě, masové pirožky zapečené v těstě, med, medovníky, perníky, mouka potravinářská a výrobky z mouky, muesli, muesli tyčinky, corn-flakes, nápoje čokoládové, kakaové, kávové, přísady do nápojů, nekynutý chléb, nudle, ocet, oplatky, ovesná kaše, potraviny na bázi ovsa, ovesné vločky, ozdoby na dorty jedlé, palačinky a pizzy čerstvé, chlazené a mražené, pralinky, přísady do zmrzlin, pudinky, rajčatová omáčka, ravioli, rohlíky, rýže a výrobky z rýže, rýžové koláčky, obložené/plněné sendviče čerstvé, chlazené, mražené, suchary, sušenky, biskvity, šerbet, přípravky na ztužení šlehačky, špagety, šťávy s výjimkou dressinků, těsta, těstoviny, vlasové nudle, vločky, zákusky, zálivky na ochucení, zmrzlina, zmrzlinové poháry, želé ovocné, zemle, knedlíky, sojová mouka; (40) výroba lahůdek; (43) restaurace, restaurace samoobslužné, restaurace podávající pokrmy přes ulici, služby poskytované v restauracích a jiných zařízeních podávajících pokrmy a nápoje připravené ke konzumaci, jakož i při prodeji (nabízení) pokrmových specialit.
- (730) **4SNACK a.s.**, 28. října 770/6, Ostrava, Moravská Ostrava, 70200, CZ
- (740) KMVS, advokátní kancelář, s.r.o., Mgr. Libor Štajer, Hellichova 458/1, Praha 1 - Malá Strana, 11800

(540)



- (510) (29) smažené potraviny, jako smažené řízky, karbanátky, sekaná, čerstvé, chlazené, mražené, salám, bramborové lupínky, bujón, vývar, přípravky na bujóny, čočka konzervovaná, drůbež (neživá), dřev (ovocná), džemy, fazole konzervované, hrách konzervovaný, hranolky bramborové, humři (neživí), huspeniny, játra, játrová paštika, jedlé oleje, jedlé tuky, jelita, tlačěnka, jogurt, kaviár, kefir, klobásy, párky, koblihů plněné brambory, koncentráty bujónové, koncentrované vývary, konzervy masové, konzervy rybí, konzervy zeleninové, koryši (s výjimkou živých), krevety (neživé), krokety, kysané zelí, langusty neživé, lanýže konzervované, losos, margarín, marmeláda, máslo, maso, maso konzervované, masové šťávy (omáčky), měkkýši (neživí), mléko, mléčné výrobky, mražené ovoce, mušle (neživé), nakládaná zelenina, nasolené potraviny, olivový olej, ovoce konzervované, ovoce zavařené, ovoce kandované, ovocné saláty, rybí plátky, polévky, přípravky pro výrobu polévek, potraviny z ryb, přislažované ovoce, raci (s výjimkou živých), rajčatová šťáva na vaření, rajčatový protlak, ryby konzervované, potravinářské výrobky z ryb, ryby solené, ryby ve slanečném nálevu, ryby s výjimkou živých, řepkový olej jedlý, saláty ovocné, saláty zeleninové, sardinky, slanečci, sledi, slanina, slunečnicový olej jedlý, smetana, sumýši (neživí), sušené ovoce, sýry, šlehačka, šťávy zeleninové na vaření, šunka, tofu, tukové pomazánky na chléb, tuky jedlé, tuňák, ústřice s výjimkou živých, uzeniny, vejce, vepřové sádlo, vnitřnosti, droby, držky, výtazky masové, zelenina v pikantním nálevu, zvěřina, žampiony konzervované, želatina, mražená zelenina, zelenina sušená; (30) pečivo s masovou náplní, pirožky s masem, popcorn (vločky obilné), obložené/ plněné bagety, hamburgery čerstvé, chlazené, mražené, cukr, cukroví, cukrovinky, čaj, čokoláda, dorty, hořčice, housky, chléb, jemné pečivo, jogurtová zmrzlina, kakao, kakaové nápoje, karamely, káva, kečup, keksy, koláče, koření, krekry, krupice, kuchyňská sůl, kvasnice, droždí v tabletech k nelékařským účelům, kypřicí prášek, led přírodní nebo umělý, led pro osvěžení, listové těsto, majonéza a majonézové saláty, dressinky, makaróny, mandlové těsto, marcipán, marinády (chuťové přísady), máslové tukové těsto, látky na zjemnění masa pro domácnost, masové paštiky v těstě, masové pirožky zapečené v těstě, med, medovníky, perníky, mouka potravinářská a výrobky z mouky, muesli, muesli tyčinky, corn-flakes, nápoje čokoládové, kakaové, kávové, přísady do nápojů, nekynutý chléb, nudle, ocet, oplatky, ovesná kaše, potraviny na bázi ovsa, ovesné vločky, ozdoby na dorty jedlé, palačinky a pizzy čerstvé, chlazené a mražené, pralinky, přísady do zmrzlin, pudinky, rajčatová omáčka, ravioli, rohlíky, rýže a výrobky z rýže, rýžové koláčky, obložené/ plněné sendviče čerstvé, chlazené, mražené, suchary, sušenky, biskvity, šerbet, přípravky na ztužení šlehačky, špagety, šťávy s výjimkou dressinků, těsta, těstoviny, vlasové nudle, vločky, zákusky, zálivky na ochucení, zmrzlina, zmrzlinové poháry, želé ovocné, zemle, knedlíky, sojová mouka; (40) výroba lahůdek; (43) restaurace, restaurace samoobslužné, restaurace podávající pokrmy přes ulici, služby poskytované v restauracích a jiných zařízeních podávajících pokrmy a nápoje připravené ke konzumaci, jakož i při prodeji (nabízení) pokrmových specialit.
- (590) Barevná
- (730) **4SNACK a.s.**, 28. října 770/6, Ostrava, Moravská Ostrava, 70200, CZ
- (740) KMVS, advokátní kancelář, s.r.o., Mgr. Libor Štajer, Hellichova 458/1, Praha 1 - Malá Strana, 11800

- (210) **O-490773**  
(220) 01.12.2011  
(320) 01.12.2011  
(511) 29, 30, 40, 43

- (210) **O-490778**  
(220) 01.12.2011  
(320) 01.12.2011  
(511) 4  
(540)

## OLEJSPOL

- (510) (4) oleje motorové, oleje mazací, oleje průmyslové, mazací oleje,

mazací tuky, mazadla.

(730) **Kesselgruber s.r.o.**, Krmovská 665/168, Opava, 74707, CZ

(210) **O-490791**

(220) 02.12.2011

(320) 02.12.2011

(511) 16, 35, 36, 37, 39, 41, 43

(540)



(510) (16) papír, kartón a zboží vyrobené z těchto materiálů, které není obsaženo v jiných třídách, tiskoviny, potřeby k vázání knih, fotografie, kancelářské potřeby, lepidla pro kancelářské nebo domácí použití, potřeby pro umělce v rámci této třídy, štetce, psací stroje a kancelářské potřeby (s výjimkou nábytku), vzdělávací a učební pomůcky (s výjimkou přístrojů), plastové balicí materiály (neobsažené v jiných třídách), tiskařská písma, tiskařské štočky; (35) provozování obchodního a nákupního centra (nákup a prodej výrobků zařazených ve tř. 1 – 34), inzertní, reklamní a propagační činnost prostřednictvím jakéhokoliv média, plánování obchodních a propagačních akcí, pronájem reklamních a informačních ploch, pronájem kancelářského nábytku, pronájem reklamních stojanů, pronajímání obchodů, pronájem mobilních prodejních stánků; (36) správa movitého a nemovitého majetku, pronájem nebytových prostor; (37) stavby a opravy budov, instalační služby, pronájem řemeslného nářadí a náčiní; (39) doprava, balení a skladování zboží, organizování cest; (41) výchovná, vzdělávací, školicí, zábavní, kulturní, společenská a sportovní činnost, provozování a pořádání zábavních, vzdělávacích, kulturních a sportovních akcí a soutěží a loterií, nakladatelská a vydavatelská činnost; (43) služby spojené s poskytováním jídla a pití, přechodné ubytování, pronájem nábytku společenských místností.

(590) Barevná

(730) **CENTRUM ČERNÝ MOST, a.s.**, Na Můstku 9, Praha 1, 11000, CZ

(740) Mgr. Milan Hadrava, advokát, Školní 3315, Chomutov, 43001

(210) **O-490792**

(220) 02.12.2011

(320) 02.12.2011

(511) 16, 35, 36, 37, 39, 41, 43

(540)



(510) (16) papír, kartón a zboží vyrobené z těchto materiálů, které není obsaženo v jiných třídách, tiskoviny, potřeby k vázání knih, fotografie, kancelářské potřeby, lepidla pro kancelářské nebo domácí použití, potřeby pro umělce v rámci této třídy, štetce, psací stroje a kancelářské potřeby (s výjimkou nábytku), vzdělávací a učební pomůcky (s výjimkou přístrojů), plastové balicí materiály (neobsažené v jiných třídách), tiskařská písma, tiskařské štočky; (35) provozování obchodního a nákupního centra (nákup a prodej výrobků zařazených ve tř. 1 – 34), inzertní, reklamní a propagační činnost prostřednictvím jakéhokoliv média, plánování obchodních a propagačních akcí, pronájem reklamních a informačních ploch, pronájem kancelářského nábytku, pronájem reklamních stojanů, pronajímání obchodů, pronájem mobilních prodejních stánků; (36) správa movitého a nemovitého majetku, pronájem nebytových prostor; (37) stavby a opravy budov, instalační služby, pronájem řemeslného nářadí a náčiní; (39) doprava, balení a skladování zboží, organizování cest; (41) výchovná, vzdělávací, školicí, zábavní, kulturní, společenská a sportovní činnost, provozování a pořádání zábavních, vzdělávacích, kulturních a sportovních akcí a soutěží a loterií,

nakladatelská a vydavatelská činnost; (43) služby spojené s poskytováním jídla a pití, přechodné ubytování, pronájem nábytku společenských místností.

(730) **Centrum Praha Jih-Chodov s.r.o.**, Na Můstku 9, Praha 1, 11000, CZ

(740) Mgr. Milan Hadrava, advokát, Školní 3315, Chomutov, 43001

(210) **O-490793**

(220) 02.12.2011

(320) 02.12.2011

(511) 16, 35, 36, 37, 39, 41, 43

(540)



(510) (16) papír, kartón a zboží vyrobené z těchto materiálů, které není obsaženo v jiných třídách, tiskoviny, potřeby k vázání knih, fotografie, kancelářské potřeby, lepidla pro kancelářské nebo domácí použití, potřeby pro umělce v rámci této třídy, štetce, psací stroje a kancelářské potřeby (s výjimkou nábytku), vzdělávací a učební pomůcky (s výjimkou přístrojů), plastové balicí materiály (neobsažené v jiných třídách), tiskařská písma, tiskařské štočky; (35) provozování obchodního a nákupního centra (nákup a prodej výrobků zařazených ve tř. 1 – 34), inzertní, reklamní a propagační činnost prostřednictvím jakéhokoliv média, plánování obchodních a propagačních akcí, pronájem reklamních a informačních ploch, pronájem kancelářského nábytku, pronájem reklamních stojanů, pronajímání obchodů, pronájem mobilních prodejních stánků; (36) správa movitého a nemovitého majetku, pronájem nebytových prostor; (37) stavby a opravy budov, instalační služby, pronájem řemeslného nářadí a náčiní; (39) doprava, balení a skladování zboží, organizování cest; (41) výchovná, vzdělávací, školicí, zábavní, kulturní, společenská a sportovní činnost, provozování a pořádání zábavních, vzdělávacích, kulturních a sportovních akcí a soutěží a loterií, nakladatelská a vydavatelská činnost; (43) služby spojené s poskytováním jídla a pití, přechodné ubytování, pronájem nábytku společenských místností.

(730) **Centrum Praha Jih-Chodov s.r.o.**, Na Můstku 9, Praha 1, 11000, CZ

(740) Mgr. Milan Hadrava, advokát, Školní 3315, Chomutov, 43001

(210) **O-490802**

(220) 02.12.2011

(320) 02.12.2011

(511) 35, 36, 39, 41, 44, 45

(540)



**ČP ASISTENCE**

(510) (35) reklamní, inzertní a propagační činnost, marketing, reklamní, inzertní a propagační činnost prostřednictvím jakéhokoliv média, prostřednictvím telefonní sítě nebo datové sítě nebo informační sítě, poskytování komerčních informací a jiných komerčních informačních produktů všeho druhu, informačních produktů reklamního charakteru, poskytování multimediálních informací komerčního charakteru, komerční využití Internetu v oblastech komerčních internetových médií a vyhledávacích služeb, on-line inzerce, zprostředkování v obchodních vztazích, výstavy komerční, merchandising, služby zahrnující záznam, přenos, přepis, převod, vypracování, kompilaci, přenášení nebo systematickosti písemných sdělení anebo záznamů, využívání nebo kompilaci matematických a statistických údajů, činnost ekonomických a/nebo organizačních poradců, merchandising, franchising, pomoc při využívání a řízení obchodního podniku, personální agentura, personální

poradenství, automatizované zpracování dat, pomoc při provozování obchodů a obchodních činností průmyslového nebo obchodního podniku, systém na podporu a intenzifikaci obchodních služeb založený na zvýhodňování klíčových spolupracovníků a klientů, věrnostní a bonusové systémy jako například poskytování slev a odměn, přednostní a nadstandardní poskytování komerčních služeb, včetně věrnostních programů a benefitů, služby (telefonní vzkazy, dotazy), služby vzkazů pro nepřítomné, zajišťování předplatného pro třetí osoby; (36) pojištění, služby finanční, služby peněžní, služby nemovitostní, pojišťovnictví, zajišťovací činnost, činnosti související s pojišťovací a zajišťovací činností, zábranná činnost (činnosti pojišťoven spojené se zábrannou vzniku či růstu škody, tj. prevence škodných událostí, zamezování řetězení či kumulace škodných událostí), likvidace pojistných událostí, bankovníctví, provádění bankovních obchodů a jakýchkoliv operací s tím spojených, bankovní služby, služby týkající se financí a peněžnictví, přijímání vkladů, poskytování úvěrů, vydávání hypotečních zástavních listů, investování do cenných papírů, financování pronájmu, vedení účtů, řízení, obsluha a provozování výměny dat v rámci platebního styku, poradenská a informační činnost a zprostředkování v oblasti financí a pojišťovnictví, pojišťovací a asistenční služby v pojišťovnictví, sponzoring, shromažďování a poskytování finančních prostředků, organizování a provozování dobročinných a humanitárních akcí formou poskytování slev a příspěvků potřebným ve finanční podobě; (39) doprava, balení a skladování zboží, organizování cest, odtahová služba, pronájem motorových vozidel, zprostředkování dopravy a přepravy, motoristické a dopravní zprávy a informační a poradenské a konzultační služby, specializovaná pomoc motoristům v nouzi, asistenční služby v rámci této třídy, informační a poradenské a konzultační a zprostředkovatelské služby v oblasti dopravy; (41) výchova, vzdělávání, zábava, sportovní, soutěžní a kulturní aktivity, agenturní činnost v oblasti kultury, informační služby v oblasti výchovy, vzdělávání, zábavy, soutěží, her a sportovních a kulturních aktivit, zprostředkování v oblasti kultury, výchovy, zábavy, soutěží a sportu, výchovná, vzdělávací, soutěžní a zábavní činnost, výroba a provozování a organizování zábavných nebo kulturních nebo vzdělávacích nebo soutěžních nebo sportovních představení, organizace společenských a kulturních akcí, organizace, provozování a provádění her a soutěží i veřejných, výstavní činnost v oblasti kultury nebo zábavy nebo výchovy nebo vzdělávání, nakladatelství a vydavatelství, ediční činnost, publikační činnost, nahrávání nosičů zvukových nebo obrazově zvukových, půjčování nahraných zvukových a zvukově obrazových záznamů, tvorba a šíření audiovizuálních děl, zpravodajství, publicistika, tvorba programů, tvorba a výroba televizních a audiovizuálních programů, informační služby v oblasti kultury, výchovy, zábavy, soutěží a sportu, zajišťování vstupenek v oblasti kultury, výchovy, zábavy, soutěží a sportu, překladatelské služby; (44) zkrášlovací salóny, zahradní architektura, údržba trávníků, tetování, umělé oplodňování, telemedicínské služby, služby psychologů, porodní asistentky, pronajímání zdravotních a zdravotnických zařízení, ošetrovatelské služby, masáže, manikúra, léčba toxikomanů, fyzioterapie, farmakologické poradenství, aromaterapeutické služby, aranžování květin, lékařské služby, veterinární služby, péče o hygienu a krásu osob a zvířat, zemědělské, zahradnické a lesnické služby, poradenské, informační a konzultační a zprostředkovatelské služby v oblasti léčebných a lékárenských služeb a v oblasti služeb péče o hygienu a krásu osob a zvířat, asistenční služby v oblasti zdravotnictví; (45) doprovod, doprovod do společnosti, hlídací služby, služby osobního strážce, hasičské služby, kontroly bezpečnostní, monitorování bezpečnostních a poplašných zařízení, pátrání po nezvěstných osobách, kremace a zpopelňování, pohřební služby, pronájem hasicích a hlásicích přístrojů, manželské a předmanželské poradny, seznamovací služby, sestavování horoskopů, půjčování oděvů, pátrání po nezvěstných osobách, organizace náboženských setkání, správa autorských práv, arbitrážní služby, pátrací služby, detektivní služby, otevírání bezpečnostních zámků, vyhledávání informací o předcích osob, ztráty a nálezy, zprostředkovatelské a mediální služby, právní služby, bezpečnostní služby pro ochranu majetku a jednotlivců, osobní a sociální služby poskytované ostatními za účelem uspokojování potřeb jednotlivců, informační a poradenské a konzultační a zprostředkovatelské služby v oblasti služeb právních a

bezpečnostních a osobních a sociálních poskytovaných za účelem uspokojování potřeb jednotlivců.

(590) Barevná  
(730) Česká pojišťovna a.s., Spálená 16, Praha 1, 11304, CZ  
(740) Advokátní a patentová kancelář VYSKOČIL, KROŠLÁK a spol., Dana Lukajová, Voršilská 10/130, Praha 1, 11000

(210) **O-490819**

(220) 05.12.2011  
(320) 05.12.2011  
(511) 25  
(540)



(510) (25) oděvy, kloboučnické zboží, rukavice.  
(730) OVICO s.r.o., Pod Vidoulí 750/1, Praha 5, 15800, CZ

(210) **O-490820**

(220) 05.12.2011  
(320) 05.12.2011  
(511) 25  
(540)



(510) (25) oděvy, kloboučnické zboží, rukavice.  
(730) OVICO s.r.o., Pod Vidoulí 750/1, Praha 5, 15800, CZ

(210) **O-490825**

(220) 05.12.2011  
(320) 05.12.2011  
(511) 32, 33  
(540)

## PUNKMISTR

(510) (32) nealkoholické nápoje, energetický nápoj; (33) alkoholické nápoje, lihoviny.  
(730) LUKRÉCIUS, a.s., Selská návěs 21/2, Plzeň, 32600, CZ  
(740) Pavel Reichel a kol., Ing. Pavel Reichel, Lopatecká 14, Praha 4, 14700

(210) **O-490826**

(220) 05.12.2011  
(320) 05.12.2011  
(511) 33  
(540)

## LOVEČÁK

(510) (33) alkoholické nápoje, pивní pálenky.  
(730) LUKRÉCIUS, a.s., Selská návěs 21/2, Plzeň, 32600, CZ  
(740) Pavel Reichel a kol., Ing. Pavel Reichel, Lopatecká 14, Praha 4, 14700

(210) **O-490828**

(220) 05.12.2011  
(320) 05.12.2011  
(511) 33  
(540)

## VLČÁK

(510) (33) alkoholické nápoje, pивní pálenky.  
(730) LUKRÉCIUS, a.s., Selská návěs 21/2, Plzeň, 32600, CZ  
(740) Pavel Reichel a kol., Ing. Pavel Reichel, Lopatecká 14, Praha 4, 14700

(210) **O-490829**  
(220) 05.12.2011  
(320) 05.12.2011  
(511) 33  
(540)

## VELBLOUDICE

(510) (33) alkoholické nápoje, pивní pálenky.  
(730) **LUKRÉCIUS, a.s.**, Selská náves 21/2, Plzeň, 32600, CZ  
(740) Pavel Reichel a kol., Ing. Pavel Reichel, Lopatecká 14, Praha 4, 14700

(210) **O-490830**  
(220) 05.12.2011  
(320) 05.12.2011  
(511) 33  
(540)

## LÁZEŇÁK

(510) (33) alkoholické nápoje, pивní pálenky.  
(730) **LUKRÉCIUS, a.s.**, Selská náves 21/2, Plzeň, 32600, CZ  
(740) Pavel Reichel a kol., Ing. Pavel Reichel, Lopatecká 14, Praha 4, 14700

(210) **O-490915**  
(220) 07.12.2011  
(320) 07.12.2011  
(511) 35, 36, 45  
(540)



(510) (35) reklamní, inzertní a propagační činnost, administrativní služby, obchodování s pohledávkami, odkup pohledávek, analýzy nákladů, dražby, obchodní informace, obchodní management a podnikové poradenství, poradenství v obchodní činnosti, pomoc při řízení obchodní činnosti, oceňování obchodních podniků, účetní služby a poradenství, prodej informačních systémů, zejména v oblasti financí; (36) finanční, úvěrové a pojišťovací služby, realitní činnost, správa nemovitostí, pronájem nemovitostí, půjčky, úvěry, leasingové služby, poradenská činnost v oblasti financí, půjček, investic a pojištění, poradenská činnost v oblasti konsolidace pohledávek, správa a vymáhání pohledávek, daňové a auditorské služby a poradenství, finanční analýzy, poradenství v oblasti pohledávek, oddlužení a insolvence, vše v rámci této třídy; (45) právní služby.  
(590) Barevná  
(730) **DEBITUM dluhová agentura a.s.**, Olivova 2096/4, Praha 1, 11000, CZ  
(740) Mgr. Michaela Chytilová, Na Zlatnici 108/18, Praha 4 - Podolí, 14700

(210) **O-490919**  
(220) 07.12.2011  
(320) 07.12.2011  
(511) 21, 32, 33, 43  
(540)

## ZLATOPRAMEN LEMON REMIX

(510) (21) zboží skleněné spadající do této třídy, zejména lahve, sklenice na pití, püllitry, poháry keramické, keramické a porcelánové tácky, porcelánové džbány, vázičky, nádoby z plastu, karafy, stolní lahve, podtácky kromě papírových a určených k prostírání, pohárky z papíru nebo umělých hmot, poháry, tácky papírové, tácky (podnosy), cestovní lahve, otvíráky na lahve, štíty vývěsní, reklamní z porcelánu nebo skla, desky na jídelní lístky, pouzdra na jídelní lístky, tepelně izolační nádoby, termosky na jídlo, termosky na nápoje, krabice na jídlo; (32) aperitivy nealkoholické, nealkoholické nápoje, pivo, sladové pivo, sladové nápoje, výtažky z chmele na výrobu piva, míchané nápoje s obsahem piva, přípravky na výrobu nápojů, zázvorové pivo, prášky na přípravu šumivých nápojů, příchutě na výrobu

nápojů, minerální vody, limonády, šumivé nápoje, ovocné šťávy a nápoje, sirupy na výrobu nápojů; (33) alkoholické nápoje (kromě piva), alkoholické esence, alkoholické výtažky z ovoce, destilované nápoje, lihoviny; (43) barové služby, bufety, hotelové služby v rámci této třídy, rezervace hotelů, jídelny a závodní jídelny, kavárny, poskytování přechodného ubytování, poskytování gastronomických služeb, provoz hotelového ubytování, půjčování stanů, půjčování židlí, stolů, prostírání, nápojového skla, restaurace, služby spojené s provozováním pohostinství v rámci této třídy, ubytovací služby (hotely, penziony), zásobování, čepování piva.

(730) **Heineken Česká republika, a.s.**, U Pivovaru 1, Krušovice, 27053, CZ  
(740) Kyjovský, Blažek & kolegové, advokátní kancelář, JUDr. Milan Kyjovský, Poštovská 8c, Brno, 60100

(210) **O-490972**  
(220) 08.12.2011  
(320) 08.12.2011  
(511) 9, 16, 35, 41  
(540)

## DOBRODRUŽNÉ CESTY

(510) (9) nosiče informací obrazu a zvuku v rozsahu třídy 9, zejména elektronické publikace, jako elektronické časopisy, periodika a knihy a knižní edice, počítačový software; (16) papírové nosiče informací všeho druhu, zejména tiskoviny, jako časopisy, noviny, periodika, knihy a knižní edice, knihařské výrobky, fotografie, reklamní tiskoviny, plakáty, papírové billboardy a bigboardy, reklamní a prezenční papírové předměty, papír, papírenské a kartonážní zboží, papírové obálky a obaly, kancelářské potřeby, počítačové programy; (35) inzertní, reklamní a propagační činnost, obstaravatelská a zprostředkovatelská činnost v oblasti obchodu, zejména s knihami a poskytování pomoci při provozu obchodu s knihami, zejména podpora prodeje knih a knižních informací především formou přímého oslovení zákazníka a formou rozhlasové a televizní reklamy, poskytování obchodních, knižních a podnikatelských informací prostřednictvím telefonního centra, marketing a kontaktní marketing, telefonní průzkum trhu, poskytování obchodních informací na Internetu, zejména prostřednictvím webových stránek, kancelářské a administrativní práce, činnost ekonomických a organizačních poradců, databázová činnost-vytváření obchodních databází a databázový marketing, obchodní a organizační porady, organizování a vedení obchodních záležitostí, vytváření informačních materiálů a informačních věrnostních programů, reklamní inzerce, pronájem plakátovacích ploch, provozování styku s veřejností zejména formou poskytování obchodních a knižních informací, vyhledávání obchodních a knižních informací, distribuce reklamních tiskovin, obchodní výstavy, systemizace informací do počítačových databází, činnost umělecké agentury; (41) kulturní, vzdělávací, výchovná, zábavní, sportovní a školicí činnost, zejména organizování a vedení konferencí, kongresů, seminářů, symposií, sportovních, zábavních a kulturních akcí, pořádání odborných, pracovních a společenských setkání, organizace a plánování večírků, vyhlašování a organizování soutěží v oblasti sportu, kultury a podnikání, a to jak pro fyzické tak i právnické osoby, vydavatelská a nakladatelská činnost vydávání knižních, paperbackových a časopiseckých publikací, zpravodajské služby, poskytování vzdělávacích informací, elektronické publikování.  
(730) **Suchánek Radomír**, ul. Kosmonautů 2, Brno, 62500, CZ  
(740) JUDr. Aleš Zábrš, Na Beránce 2, Praha 6, 16000

(210) **O-490981**  
(220) 08.12.2011  
(320) 08.12.2011  
(511) 1, 2, 5, 9, 37, 40, 41, 42, 44

(540)



(510) (1) chemické výrobky určené pro průmysl, jakož i pro zemědělství, zahradnictví a lesnictví, hnojiva pro půdu a pomocné půdní přípravky pro zvýšení kvality a bonity půdy, hasící směsi, přípravky a protipožární prostředky, chemické prostředky ke konzervování potravin, bakteriální přípravky jiné než pro lékařské a zvěrolékařské účely, baktericidní látky; (2) baktericidní nátěry, barvy; (5) dezinfekční přípravky a prostředky pro potlačení zápachu jiné než pro osobní potřebu, biocidní prostředky, bakteriální přípravky pro lékařské a zvěrolékařské účely, bakteriologické kultury; (9) přístroje a nástroje vědecké, zejména přístroje a nástroje pro využití v oblasti geologie, geofyziky a hydrogeologie, hasící přístroje; (37) povrchová těžba; (40) zpracování a úprava materiálů, recyklace odpadu; (41) pořádání a řízení školení a vzdělávacích kurzů; (42) vědecké a technologické služby a s nimi spojený výzkum a návrhy, vývoj nových technologií a inženýrské činnosti v průmyslových odvětvích, zejména v návaznosti na ekologii a ochranu životního prostředí, environmentální projekty, inženýrsko-technické činnosti a služby v oblasti geologie, geofyziky a hydrogeologie, inženýrsko-geologický průzkum; (44) zemědělské, zahradnické a lesnické služby, hnojení a úprava půdy.

(730) **NOZA, s.r.o.**, Hutská 229, Kladno, 27201, CZ

(740) Ing. Vladimír Belfin, patentový zástupce, P.O.BOX 117, Kladno, 27280

(210) **O-490984**

(220) 08.12.2011

(320) 08.12.2011

(511) 6, 8, 11, 16, 18, 19, 20, 21, 25, 28, 35, 40

(540)



(510) (6) kovové stavební materiály, kovové potřeby zámečnické a klempířské, kovové trubky, sejfy, kovové výrobky, které nejsou uvedeny v jiných třídách, hliníkové fólie, barely kovové, bedny kovové, bezpečnostní řetězy, bezpečnostní schránky, umělecká díla z bronzu a mosazi, čísla domovní kovová, klepadla na dveře, dveře kovové, okna kovová, dveřní kliky kovové, dveřní zárubně kovové, kování, kovové pokladničky, madla kovová, mříže kovové, svícny, poštovní schránky kovové, skříňky kovové, sloupy kovové, střechy a střešní krytina, žaluzie kovové, zámky kovové, zvony, žebříky kovové, železářské zboží drobné, žlaby okapní kovové, spojovací materiál, zboží z běžných kovů nezahrnuté do ostatních tříd; (8) nářadí a nástroje s ručním pohonem jako nože, vidličky, lžíce, brousky, brusné kotouče, dláta, hoblíky, kleště, kladiva, kosy, meče, nůžky, rašple, sekáčky, sekyrky a další nářadí spadající do této třídy; (11) přístroje pro osvětlení, lampičky, zásobníky nečistot, zásobníky čistících prostředků, rozprašovače vůní a dezinfekčních prostředků, prachové a antibakteriální filtry a podobně v rámci této třídy, stroje a přístroje pro chlazení a mražení, přístroje pro výrobu páry, zařízení a výrobky pro vaření, pečení, smažení, ohřívání, elektrické varné a grilovací desky včetně jejich kombinací, krby a kamna, přístroje a prostředky k vytápění a další přístroje spadající do této třídy; (16) papír, lepenka a výrobky z nich, tiskárenské výrobky, potřeby pro knižní vazby, fotografie, papírenské zboží, materiál pro umělce, štetce, psací potřeby, kancelářské potřeby s výjimkou nábytku, učební a vyučovací pomůcky, periodické a neperiodické publikace, diáře, kalendáře, reklamní předměty z papíru a lepenky, kalamáře, kalendáře, potřeby pro malíře spadající do této třídy, násadky na

pera, obrazy, fotografie, grafiky, pečetě, plakáty, dopisní papír, dopisní sady a soupravy, obaly a obalové materiály spadající do této třídy; (18) kůže a kožešiny, imitace kůže a kožešin, výrobky z těchto materiálů neobsažené v jiných třídách, jako kufrы a zavazadla, deštníky, slunečníky a hole, biče a sedlářské výrobky, kožené galanterie a galanterie z imitace kůže, oblečky pro domácí zvířata, obojky pro zvířata, klíčenky z kožené galanterie, pokrývky pro zvířata; (19) stavební materiály nekovové, střešní krytina z nekovových materiálů, nekovové střešní ozdoby jako různá zvířata, větrníky, větrné růžice, nekovové stavební prvky a prefabrikáty, okna a dveře nekovové, prahy nekovové, sklo na okna a dveře, sklo izolační, rámy na okna a dveře nekovové, podlahový a obkladový materiál nekovový, řezivo všeho druhu, nekovové přenosné chaty a jejich díly, nekovové koupelníčky pro ptáky, nekovové nádrže a vany, nekovové mříže, náhrobky nekovové a další nekovové stavební prvky spadající do této třídy; (20) nábytek, výrobky ze dřeva, korku, rákosu, vrbového proutí, rohu, kostí, slonoviny, kostic, želvoviny, jantaru, perleti, mořské pěny a imitaci těchto materiálů patřící do této třídy, nábytkové doplňky a části, držáky a tyče na záclony a závěsy, ložní potřeby jako matrace, slavníky, podhlavníky, polštáře, nábytek kancelářský, police, nábytek kovový a z imitací kovu, vinotéky, nábytek pro camping, věšáky a ramínka, zrcadla, rámy, bytové zařízení patřící do této třídy, proutěné zboží, rátn, umělecká díla ze dřeva, vosku, sádry a plastických hmot, umělecké truhlářské výrobky; (21) náčiní a nádoby pro domácnost nebo kuchyň, hřebeny a mycí houby, kartáče, čistící potřeby, sklo, porcelán, keramika a majolika a výrobky z nich patřící do této třídy, výrobky z křišťálového skla, přístroje a nástroje pro domácnost a kuchyň spadající do této třídy, klece a krmítka pro zvířata; (25) oděvy, obuv, kloboučnické zboží, punčochové zboží, oděvní doplňky patřící do této třídy, sportovní oděvy a obuv, plavky; (28) hry a hračky, sportovní potřeby a nářadí včetně jejich součástí a doplňků, potřeby pro rybáře, vánoční ozdoby, kouzelnické potřeby, masky, přístroje a nástroje pro tělesná cvičení, vše v rámci této třídy; (35) propagační činnost, reklama, pomoc při řízení obchodní činnosti, obchodní administrativa, kancelářské práce, kopírování dokumentů, obchodní reklama, vydávání, zveřejňování, oznámení, vyhlášení, publikování reklamních textů; (40) dřevo (zpracování), foukání skla, galvanizace, keramika (pálení), kovářství, kožešiny (zpracování), kůže (zpracování), látky (barvení), papír (zpracování), pokovování, pozlacování, rytí, gravitování, sítotisk, textil (úprava a zpracování), vyšívání.

(730) **Vězeňská služba České republiky**, Soudní 1672/1a, Praha 4, 14057, CZ

(740) Ing. Vladimír Čmejla - LEGR PATENT, Ing. Vladimír Čmejla, patentový zástupce a soudní znalec, Rašínovo nábřeží 54/385, Praha 2, 12800

(210) **O-490985**

(220) 08.12.2011

(320) 08.12.2011

(511) 6, 8, 11, 16, 18, 19, 20, 21, 25, 28, 35, 40

(540)

**ArestShop**

(510) (6) kovové stavební materiály, kovové potřeby zámečnické a klempířské, kovové trubky, sejfy, kovové výrobky, které nejsou uvedeny v jiných třídách, hliníkové fólie, barely kovové, bedny kovové, bezpečnostní řetězy, bezpečnostní schránky, umělecká díla z bronzu a mosazi, čísla domovní kovová, klepadla na dveře, dveře kovové, okna kovová, dveřní kliky kovové, dveřní zárubně kovové, kování, kovové pokladničky, madla kovová, mříže kovové, svícny, poštovní schránky kovové, skříňky kovové, sloupy kovové, střechy a střešní krytina, žaluzie kovové, zámky kovové, zvony, žebříky kovové, železářské zboží drobné, žlaby okapní kovové, spojovací materiál, zboží z běžných kovů nezahrnuté do ostatních tříd; (8) nářadí a nástroje s ručním pohonem jako nože, vidličky, lžíce, brousky, brusné kotouče, dláta, hoblíky, kleště, kladiva, kosy, meče, nůžky, rašple, sekáčky, sekyrky a další nářadí spadající do této třídy; (11) přístroje pro osvětlení, lampičky, zásobníky nečistot, zásobníky čistících prostředků, rozprašovače vůní a dezinfekčních prostředků, prachové a antibakteriální filtry a podobně v rámci této třídy, stroje a přístroje pro chlazení a mražení, přístroje pro výrobu páry, zařízení a výrobky pro vaření, pečení, smažení, ohřívání, elektrické varné a grilovací desky včetně jejich kombinací, krby a kamna, přístroje a prostředky k vytápění a

další přístroje spadající do této třídy; (16) papír, lepenka a výrobky z nich, tiskárenské výrobky, potřeby pro knižní vazby, fotografie, papírenské zboží, materiál pro umělce, štetce, psací potřeby, kancelářské potřeby s výjimkou nábytku, učební a vyučovací pomůcky, periodické a neperiodické publikace, diáře, kalendáře, reklamní předměty z papíru a lepenky, kalamáře, kalendáře, potřeby pro malíře spadající do této třídy, násadky na pera, obrazy, fotografie, grafiky, pečeti, plakáty, dopisní papír, dopisní sady a soupravy, obaly a obalové materiály spadající do této třídy; (18) kůže a kožešiny, imitace kůže a kožešin, výrobky z těchto materiálů neobsažené v jiných třídách, jako kufrů a zavazadel, deštníky, slunečníky a hole, biče a sedlářské výrobky, kožená galanterie a galanterie z imitace kůže, oblečky pro domácí zvířata, obojky pro zvířata, klíčenky z kožené galanterie, pokrývky pro zvířata; (19) stavební materiály nekovové, sřešní krytina z nekovových materiálů, nekovové sřešní ozdoby jako různá zvířata, větrníky, větrné růžice, nekovové stavební prvky a prefabrikáty, okna a dveře nekovové, prahy nekovové, sklo na okna a dveře, sklo izolační, rámy na okna a dveře nekovové, podlahový a obkladový materiál nekovový, řezivo všeho druhu, nekovové přenosné chaty a jejich díly, nekovové koupelníčky pro ptáky, nekovové nádrže a vany, nekovové mříže, náhrobky nekovové a další nekovové stavební prvky spadající do této třídy; (20) nábytek, výrobky ze dřeva, korku, rákosu, vrbového proutí, rohu, kostí, slonoviny, kostic, želvoviny, jantaru, perleti, mořské pěny a imitaci těchto materiálů patřící do této třídy, nábytkové doplňky a části, držáky a tyče na záclony a závěsy, ložní potřeby jako matrace, slamníky, podhlavníky, polštáře, nábytek kancelářský, police, nábytek kovový a z imitací kovu, vinotéky, nábytek pro camping, věšáky a ramínka, zrcadla, rámy, bytové zařízení patřící do této třídy, proutěné zboží, rátn, umělecká díla ze dřeva, vosku, sádry a plastických hmot, umělecké truhlářské výrobky; (21) náčiní a nádoby pro domácnost nebo kuchyň, hřebeny a mycí houby, kartáče, čistící potřeby, sklo, porcelán, keramika a majolika a výrobky z nich patřící do této třídy, výrobky z křišťálového skla, přístroje a nástroje pro domácnost a kuchyň spadající do této třídy, klece a krmítka pro zvířata; (25) oděvy, obuv, kloboučnické zboží, punčochové zboží, oděvní doplňky patřící do této třídy, sportovní oděvy a obuv, plavky; (28) hry a hračky, sportovní potřeby a nářadí včetně jejich součástí a doplňků, potřeby pro rybáře, vánoční ozdoby, kouzelnické potřeby, masky, přístroje a nástroje pro tělesná cvičení, vše v rámci této třídy; (35) propagační činnost, reklama, pomoc při řízení obchodní činnosti, obchodní administrativa, kancelářské práce, kopírování dokumentů, obchodní reklama, vydávání, zveřejňování, oznámení, vyhlášení, publikování reklamních textů; (40) dřevo (zpracování), foukání skla, galvanizace, keramika (pálení), kovářství, kožešiny (zpracování), kůže (zpracování), látky (barvení), papír (zpracování), pokovování, pozlacení, rytí, gravitování, sitotisk, textil (úprava a zpracování), vyšívání.

(730) **Vězeňská služba České republiky**, Soudní 1672/1a, Praha 4, 14057, CZ

(740) Ing. Vladimír Čmejla - LEGR PATENT, Ing. Vladimír Čmejla, patentový zástupce a soudní znalec, Rašínovo nábřeží 54/385, Praha 2, 12800

(210) **O-490988**

(220) 08.12.2011

(320) 08.12.2011

(511) 16, 20, 30, 32, 33, 35, 41, 43

(540)



(510) (16) papír, lepenka a výrobky z těchto materiálů, které nejsou zařazeny do jiných tříd, tiskárenské výrobky, potřeby pro knižní vazby, fotografie, papírenské zboží, lepidla pro papírenství nebo domácnost, materiál pro umělce, štetce, psací stroje a kancelářské potřeby (vyjímaje nábytek), učební a vyučovací pomůcky s výjimkou přístrojů, plastické obaly (nezařazené do jiných tříd), tiskařské typy, štočky; (20) nábytek, zrcadla, rámy, výrobky

nejmenované v jiných třídách ze dřeva, korku, rákosu, vrbového proutí, z rohu, kostí, slonoviny, z kostic, želvoviny, jantaru, perleti, mořské pěny, náhražky všech těchto materiálů nebo náhražky z plastických hmot; (30) káva, čaj, kakao, cukr, rýže, tapioka, ságo, kávové náhražky, mouka a přípravky z obilnin, chléb, pečivo, cukrovinky, zmrzlina, med, sirup melasový, droždí, prášky do těsta, sůl, hořčice, ocet, nálevy (k ochucení), koření, led pro osvěžení; (32) piva, minerální vody, šumivé nápoje a jiné nápoje nealkoholické, nápoje a šťávy ovocné, sirupy a jiné přípravky k zhotovování nápojů; (33) alkoholické nápoje (s výjimkou pív); (35) propagační činnost, reklama, pomoc při řízení obchodní činnosti, obchodní administrativa, kancelářské práce; (41) výchova, vzdělávání, zábava, sportovní a kulturní aktivity; (43) služby zajišťující stravování a nápoje, dočasné ubytování.

(590) Barevná

(730) **Bláha Jan**, Hauptova 596, Praha 5 - Zbraslav, 15600, CZ

(740) KOREJZOVÁ & SPOL., v.o.s., JUDr. Petra Korejzová, Korunní 810/104 E, Praha 10, 10100

(210) **O-490989**

(220) 08.12.2011

(320) 08.12.2011

(511) 16, 20, 30, 32, 33, 35, 41, 43

(540)



(510) (16) papír, lepenka a výrobky z těchto materiálů, které nejsou zařazeny do jiných tříd, tiskárenské výrobky, potřeby pro knižní vazby, fotografie, papírenské zboží, lepidla pro papírenství nebo domácnost, materiál pro umělce, štetce, psací stroje a kancelářské potřeby (vyjímaje nábytek), učební a vyučovací pomůcky s výjimkou přístrojů, plastické obaly (nezařazené do jiných tříd), tiskařské typy, štočky; (20) nábytek, zrcadla, rámy, výrobky nejmenované v jiných třídách ze dřeva, korku, rákosu, vrbového proutí, z rohu, kostí, slonoviny, z kostic, želvoviny, jantaru, perleti, mořské pěny, náhražky všech těchto materiálů nebo náhražky z plastických hmot; (30) káva, čaj, kakao, cukr, rýže, tapioka, ságo, kávové náhražky, mouka a přípravky z obilnin, chléb, pečivo, cukrovinky, zmrzlina, med, sirup melasový, droždí, prášky do těsta, sůl, hořčice, ocet, nálevy (k ochucení), koření, led pro osvěžení; (32) piva, minerální vody, šumivé nápoje a jiné nápoje nealkoholické, nápoje a šťávy ovocné, sirupy a jiné přípravky k zhotovování nápojů; (33) alkoholické nápoje (s výjimkou pív); (35) propagační činnost, reklama, pomoc při řízení obchodní činnosti, obchodní administrativa, kancelářské práce; (41) výchova, vzdělávání, zábava, sportovní a kulturní aktivity; (43) služby zajišťující stravování a nápoje, dočasné ubytování.

(590) Barevná

(730) **Bláha Jan**, Hauptova 596, Praha 5 - Zbraslav, 15600, CZ

(740) KOREJZOVÁ & SPOL., v.o.s., JUDr. Petra Korejzová, Korunní 810/104 E, Praha 10, 10100

(210) **O-490996**

(220) 08.12.2011

(320) 08.12.2011

(511) 32, 33, 35

(540)



(510) (32) piva; (33) alkoholické nápoje na bázi piva; (35) provozování virtuálních obchodních středisek na Internetu v oblasti nápojů, elektronické přijímání objednávek zboží a organizování prodeje.

- (590) Barevná  
(730) **LUKRÉCIUS, a.s.**, Selská náves 21/2, Plzeň, Černice, 32600, CZ  
(740) Pavel Reichel a kol., Ing. Pavel Reichel, Lopatecká 14, Praha 4, 14700

- (210) **O-490997**  
(220) 08.12.2011  
(320) 08.12.2011  
(511) 32, 33, 35  
(540)



- (510) (32) piva; (33) alkoholické nápoje na bázi piva; (35) provozování virtuálních obchodních středisek na Internetu v oblasti nápojů, elektronické přijímání objednávek zboží a organizování prodeje.  
(590) Barevná  
(730) **LUKRÉCIUS, a.s.**, Selská náves 21/2, Plzeň, Černice, 32600, CZ  
(740) Pavel Reichel a kol., Ing. Pavel Reichel, Lopatecká 14, Praha 4, 14700

- (210) **O-490998**  
(220) 08.12.2011  
(320) 08.12.2011  
(511) 32, 33, 35  
(540)



- (510) (32) piva; (33) alkoholické nápoje na bázi piva; (35) provozování virtuálních obchodních středisek na Internetu v oblasti nápojů, elektronické přijímání objednávek zboží a organizování prodeje.  
(590) Barevná  
(730) **LUKRÉCIUS, a.s.**, Selská náves 21/2, Plzeň, Černice, 32600, CZ  
(740) Pavel Reichel a kol., Ing. Pavel Reichel, Lopatecká 14, Praha 4, 14700

- (210) **O-491048**  
(220) 12.12.2011  
(320) 12.12.2011  
(511) 7, 9, 40  
(540)



- (510) (7) dávkovače (části strojů), děrovačky, dokončovací obráběcí stroje, dopravníky (pásky), dopravníky (stroje), dopravníky pásové, dopravníky pneumatické, dopravníky potrubní, drtiče (stroje), drtiče (stroje) pro průmyslové účely, kladkostroje, kladky, kladky (části strojů), kovoobráběcí stroje, leštící stroje, lisovací stroje, lisovací stroje na odpad, magnetické prvky jeřábů, zdvihadel a kladkostrojů, magnetické sběrače kovových předmětů a částic, magnetické separátory (rozdružovače), magnetické sběrače kovových předmětů a částic, magnetické čeříče plechů, manipulační zařízení (na principu vzduchového polštáře), manipulační zařízení pro nakládání a vykládání,

manipulátory (stroje), automatické, mechanické ruční nástroje a nářadí, nástroje (části strojů), nástroje (upínací zařízení pro), nástroje (upínací zařízení), nástroje a nářadí (ruční), mechanické, navijáky (mechanické), nosné konzoly pro stroje, nosné konzoly pro stroje nože (části strojů), obráběcí stroje, odlučovače, odpad (stroje na lisování), odpad (stroje na třídění), odpad (zařízení na třídění a zpracování), odprašnění (čisticí zařízení), odsávací stroje pro průmyslové účely, odsávače prachu a jiných nečistot, ohýbací stroje, ořezávací stroje, ovládací mechanismy pro stroje, motory a hnací stroje, pásy pro dopravníky, roboty (stroje), separátory, stroje na třídění odpadu, šrotovníky (stroje), třídicí a loupací stroje, třídicí stroje, třídicí stroje pro průmysl, třídicí odpadu, třídičky obilí, vodící zařízení (části strojů), zdvihací zařízení, zdvihací zařízení (stroje), zdviháky (stroje), zvedací stroje, zvedáky (stroje); (9) demagnetizační zařízení, demagnetizační zařízení na magnetické pásky, detektory, detektory kovů k průmyslovým nebo vojenským účelům, magnetické pásky, magnetické pásky (demagnetizační zařízení), magnetické fólie, magnetické přichytky a háčky, magnety, magnety (dekorativní -), ochranné prostředky osobní proti nehodám, permanentní magnety, permanentní magnety barevné, permanentní magnety v plastových obalech a pouzdech, přesné měřicí přístroje; (40) magnetizace, odpad (likvidace), odpad (recyklace), odpad (zpracování), odstraňování pachů z ovzduší, spalování odpadu, třídění odpadů a recyklovatelného materiálu.

- (730) **SOLLAU s.r.o.**, Sehradice 217, Dolní Lhota u Luhačovic, 76323, CZ

- (210) **O-491049**  
(220) 12.12.2011  
(320) 12.12.2011  
(511) 2, 6, 9, 11, 19, 37  
(540)



- (510) (2) barvy, laky, nátěrové látky a nástřikové hmoty pro dopravní značení, zejména vodorovné značení silničních komunikací; (6) kovy a kovové výrobky nezařazené do jiných tříd, zejména kovové konstrukce a kovové vybavení silničních komunikací, jako jsou kovová svodidla, kovová zábradlí, kovové dopravní značky, kovové sloupy a stojany, kovové panely, kovové informační tabule a reklamní panely, všechny tyto výrobky nesvětelné a nemechanické; (9) světelné, mechanické nebo opticko-mechanické dopravní značení a signalizace, mechanické prvky pro zajištění bezpečnosti silničního provozu, osvětlené reklamní panely; (11) osvětlovací lampy, světelné vybavení pro silniční komunikace, světelné zdroje; (19) dopravní značení nekovové, značky a signalizace z nekovových materiálů, stavební dílce a výrobky pro vybavení silničních komunikací z nekovových materiálů, vše nesvětelné a nemechanické; (37) montáž, servis, oprava a údržba svislého i vodorovného dopravního značení, značek a dopravní signalizace, údržba a opravy silničních komunikací a jejich vybavení, jako jsou svodidla, osvětlení.  
(730) **DYMARK Prostějov s.r.o.**, Vrahovická 4251/18, Prostějov, 79601, CZ

- (210) **O-491121**  
(220) 14.12.2011  
(320) 14.12.2011  
(511) 3, 14, 25, 35, 41  
(540)

## AYAHODA

- (510) (3) kosmetické přípravky; (14) bižuterie; (25) oděvy, klobouky; (35) propagace, reklama, poradenství pro firmy v oblasti obchodu, marketingu; (41) vzdělávání manažerů a manažerek, individuální koučink, školení i formou zábavy.  
(730) **Peterková Jana Ing. MBA**, Španielova 1312/54, Praha 6, 16300, CZ

- (210) **O-491124**

(220) 14.12.2011  
(320) 14.12.2011  
(511) 7  
(540)

**OKI**

(510) (7) zařízení pro úpravu výfukových plynů a systémy pro stroje a systémy na výrobu polovodičů.  
(730) **Oki Electric Industry Co., Ltd.**, Toranomon 1-chome, Minato-ku 7-12, Tokyo, JP  
(740) Čermák a spol., JUDr. Karel Čermák, advokát, Národní 32, Praha 1, 11000

(210) **O-491125**  
(220) 14.12.2011  
(320) 14.12.2011  
(511) 5  
(540)

**ALDOMET**

(510) (5) farmaceutické přípravky pro léčbu hypertenze.  
(730) **Iroko Pharmaceuticals, LLC.**, Navy Yard Center, One Crescent Drive, Suite 400, Philadelphia, PA, US  
(740) Čermák a spol., JUDr. Karel Čermák jr., Ph.D., LL.M., advokát, Národní 32, Praha 1, 11000

(210) **O-491128**  
(220) 14.12.2011  
(320) 14.12.2011  
(511) 29  
(540)

**OIKOS**

(510) (29) mléko, sušené mléko, krystalizované, ochucené a šlehané mléko, mléčné výrobky, zejména mléčné dezerty, jogurty, jogurtové nápoje, tvarohové sýry, přírodní nebo ochucené nápoje složené hlavně z mléka nebo z mléčných výrobků, mléčné nápoje připravené hlavně z mléka, mléčné nápoje obsahující ovoce, kvašené přírodní či ochucené mléčné výrobky.  
(730) **COMPAGNIE GERVAIS DANONÉ**, 17, boulevard Haussmann, 75009 Paris, FR  
(740) Rott, Růžička & Guttman Patentové, známkové a advokátní kanceláře, JUDr. Vladimír Rott, Vinohradská 37, Praha 2, 12000

(210) **O-491129**  
(220) 14.12.2011  
(320) 14.12.2011  
(511) 5, 30, 35  
(540)

**GUNAPREVAC**

(510) (5) farmaceutické, parafarmaceutické, stomatologické, veterinární a dezinfekční výrobky, potravinové doplňky, vitamíny, minerály a stopové prvky, dietní a nutriční přípravky a potraviny, sirupy z léčivých rostlin, bylinné čaje, diabetické přípravky, vše pro léčebné účely a vše spadající do třídy 5; (30) potraviny všeho druhu, spadající do této třídy, zejména potravinové doplňky, ne pro lékařské účely (zařazené ve třídě 30) a obsahující látky rostlinného původu; (35) zprostředkovatelská činnost v oblasti obchodu s výrobky zařazenými do tříd 5, 29 a 30, dovozní a vývozní kancelář (export - import), marketing, reklama, inzerce a propagace všemi druhy médií.  
(730) **in PHARM spol. s r.o.**, Ružová dolina 6, Bratislava, 82108, SK  
(740) Ing. Michal Jupa, patentový zástupce, Na Baních 1385, Praha 5 - Zbraslav, 15600

(210) **O-491133**  
(220) 14.12.2011  
(320) 14.12.2011  
(511) 2, 16, 37

(540)

**AKR1**

(510) (2) tonerové náplně pro tiskárny; (16) tiskárenské výrobky; (37) servisní služby v oblasti tiskových řešení.  
(590) Barevná  
(730) **AKR 1 s.r.o.**, Svatoslavova 589/9, Praha 4 - Nusle, 14000, CZ

(210) **O-491140**  
(220) 15.12.2011  
(320) 15.12.2011  
(511) 9  
(540)

 **ENERGYKNIGHT**

(510) (9) napájecí zdroje, adaptéry, záložní zdroje.  
(590) Barevná  
(730) **PARTIS a.s.**, Suchbátarova 110, Úpice, 54232, CZ

(210) **O-491197**  
(220) 16.12.2011  
(320) 16.12.2011  
(511) 3, 5, 9, 10, 35, 36, 38, 39, 41, 42, 43, 44  
(540)

**IČD INSTITUT ČASNÉ  
DIAGNOSTIKY**

(510) (3) kosmetika, kosmetické přípravky, čistící a éterické oleje, toaletní přípravky, přípravky pro čištění; (5) léčiva a léčivé přípravky, hygienické výrobky pro léčebné účely, náplasti, obvazový materiál, dezinfekční přípravky, farmaceutické a veterinářské výrobky; (9) data, databáze a jiné informační produkty na nosičích dat a v elektronických datových, informačních telekomunikačních sítích všeho druhu, nosiče magnetických, optických a kombinovaných audio, video a audiovizuálních záznamů, multimediálních aplikací, elektronické sítě, multimediální informační katalogy, elektronické časopisy, elektronická periodika a knihy v elektronické podobě, počítače, audio, video a audiovizuální technika včetně doplňků a příslušenství patřících do tř. 9, software, učební pomůcky pro lékařskou praxi (zahrnují simulátory, multimediální interaktivní učebny, software pro řízení složitých speciálních systémů), měřidla, přístroje a nástroje vědecké a optické, přístroje pro vážení, měření, signalizaci, kontrolu, přístroje pro vyučování, elektrické a elektronické stroje a přístroje, integrované obvody; (10) lékařské přístroje, nástroje a potřeby, ortopedické potřeby, bandáže, chirurgické implantáty, pásy pro lékařské účely, roušky; (35) marketing v oblasti léčiv a léčivých přípravků, pronájem kancelářských strojů a zařízení, zprostředkování služeb ve tř. 35, reklamní činnost, marketing, obchodní administrativa; (36) pronájem nemovitostí, správa nemovitostí, realitní činnost; (38) telefonní a telekomunikační služby, přenos veřejných informací, zpráv a obrázků pomocí počítačů, šíření elektronických časopisů a jiných periodik, knih a dalších informací v počítačových sítích, počítačová komunikace, elektronická pošta, provozování informačních sítí, systémů a databází, včetně elektronických, zejména on-line systémů, distribuce informací pomocí komunikace mezi sítěmi, přenos informací po Internetu; (39) sanitární přeprava pacientů, dopravní zdravotní služba, balení zboží; (41) nakladatelská a vydavatelská činnost, vydávání knih, publikací, časopisů, CD-ROM titulů, korespondenční kurzy, výchovně-zábavné klubové služby, organizování a pořádání soutěží, půjčování nahraných zvukových a zvukově obrazových záznamů, tvorba a šíření audiovizuálních děl, výchovná, vzdělávací, soutěžní a zábavní činnost, výstavní činnost v oblasti



kultury, zábavy, výchovy nebo vzdělávání, zajišťování dalšího vzdělávání zdravotnických zaměstnanců a jiných odborných zaměstnanců ve zdravotnictví, pořádání a organizace odborných kursů, seminářů, konferencí a sympozií v oblasti lékařských věd, léčebné péče a zdravotnictví, organizování a vedení seminářů a školení, e-learning pro výuku specialistů; (42) chemické analýzy a výzkum, počítačové programování, služby a výzkum v oblasti chemie, technický průzkum, vývoj a výzkum nových výrobků, výzkum v oblasti ochrany životního prostředí, expertizy, fyzikální výzkum; (43) zajišťování a zprostředkování ubytování, hostinská činnost, hotelové služby, provozování hotelů, penzionů, restaurací, barů, bufetů, kaváren, jídelen, společenských klubů (strava, ubytování) a poskytování souvisejících služeb v rámci této třídy, poskytování přechodného ubytování, pronájem jednacích místností, zásobování; (44) farmaceutické poradenství, fyzioterapie, laserové terapie, plastická chirurgie, cévní chirurgie, implantace vlasů, klinika, lékařské služby, rentgenové pracoviště, masáže, neurologie, ošetrovatelské služby, pronajímání zdravotnických zařízení, psychologie, stomatologie, oftalmologie, zdravotní péče, praktický lékař, akupunktura, ortopedie, rehabilitace, interní lékařství, homeopatie, gynekologie a porodnictví, onkologie, radiodiagnostika, léčebná kosmetika (služby), anesteziologie a resuscitace, dermatologie, kosmetické služby, zprostředkování registrace léčiv a léčivých přípravků, provozování zdravotnických a farmaceutických zařízení, konzultační činnost v uvedených oblastech této třídy, lázně, pronájem zdravotnických zařízení, zotavovny.

- (730) **BRIGHT VISION, a.s.**, Na Květnici 713/7, Praha 4, 14000, CZ  
(740) Ing. Václav Kratochvíl, patentový zástupce, Husníkova 2086/22, Praha 5, 15800

(210) **O-491211**

- (220) 19.12.2011  
(320) 19.12.2011  
(511) 19  
(540)

STŘECHA NA CELÝ ŽIVOT 

- (510) (19) stavební materiály nekovové, neohebné trubky nekovové pro stavebnictví, asfalt, směla, přenosné konstrukce nekovové, nekovové pomníky.  
(590) Barevná  
(730) **Bramac střešní systémy spol. s r.o.**, Kolbenova 882/5a, Praha 9, 19000, CZ

(210) **O-491212**

- (220) 19.12.2011  
(320) 19.12.2011  
(511) 19, 35, 37, 42  
(540)

 **Výztuž CZ**

- (510) (19) asfalty, bitumeny a živice, dlažba asfaltová, jiná nekovová dlažba, dlaždice a obkládačky, dehet, lepenka dehtovaná a papírová, nátěry dehtové, ostatní nátěry pro stavebnictví v rámci této třídy, azbestocement, beton, stavební prvky z betonu, bednění do betonu nekovové, břidlice, cement a desky cementové, cihly, nekovové drenáže, dřevěné obložení, dřevo stavební a latě, dveře (nekovové), geotextilie, izolace (sklo) pro stavby, kámen, kamenina pro stavebnictví, komíny, nástavce a poklapy na komíny (nekovové), krytiny střešní (nekovové), křemenný písek, malta, mramor, nosníky, obklady a obložení, ohnivzdorné vrstvy, okapní žlaby, okna a okenice, omítky, panely stavební, pláště budov, podlahy, potrubí, prahy, překlady, přenosné konstrukce a stavební lešení včetně přenosných, schody, sloupky, stropy, střechy, šachty, vše z nekovových materiálů, šterk, tašky střešní, trubky neohebné nekovové a armatury nekovové, trubky drenážní, kameninové, trubky pevné,

spádové a vodovodní (nekovové), vápno, vše spadající do této třídy; (35) poskytování obchodních informací a služeb a propagační činnost a marketing pro výrobky a služby uvedené ve třídách 19, 37 a 42; (37) provádění inženýrských, průmyslových, bytových a občanských staveb, řešení technické vybavenosti sídlištních celků - budování inženýrských sítí a komunikací, provádění jednoduchých staveb a poddodávek, zednické služby, pokrývačské služby, montáže lešení, izolování staveb, utěšňování budov, štukatérství, úklid interiéru budov, pronájem bagrů, rypadel, stavebních strojů a zařízení, stavební dozor, stavební informace a konzultační činnost ve stavebnictví, provádění změn staveb, instalací, oprav a udržování staveb, odstraňování staveb, bourací práce a demolice; (42) studie technických projektů, technické služby v oblasti stavebnictví, inženýrská činnost v investiční výstavbě.

- (590) Barevná  
(730) **Výztuž CZ, s.r.o.**, Bartošova 5532, Zlín, 76001, CZ  
(740) HM PARTNERS s.r.o., Ing. Zdeněk Michálek, 28. října 150, Ostrava, 70200

(210) **O-491216**

- (220) 19.12.2011  
(320) 19.12.2011  
(511) 1, 5, 31  
(540)



- (510) (1) hnojiva rostlinného nebo živočišného původu, hnojiva, stimulanty růstu rostlin, substráty, zemina pro pěstování, chemické přípravky pro zkvalitnění půdy, půda, humus, přípravky pro hnojení, ledek, kompost, rašelina, mořidla na ochranu semen, vzácné zeminy, chemické přípravky pro zkvalitnění půdy; (5) přípravky na ochranu rostlin, zejména insekticidy, fungicidy, herbicidy, pesticidy, chemické přípravky proti mšicím, chemické přípravky na hubení hmyzu, akaricidy, přípravky pro sterilizaci půdy, přípravky proti parazitům, chemické přípravky na hubení škodlivých zvířat, potkanů, myši, krys a škůdců; (31) osiva, travní směsi, kůra mulčovací, péstitelské produkty, krmiva, kultura houbová na výsev, rostlinná semena, slaměný mulč (materiál na pokrytí povrchu půdy).  
(730) **Rašelina a.s.**, Na Pískách 488, Soběslav, 39218, CZ

(210) **O-491217**

- (220) 19.12.2011  
(320) 19.12.2011  
(511) 1, 5, 31  
(540)



- (510) (1) hnojiva rostlinného nebo živočišného původu, hnojiva, stimulanty růstu rostlin, substráty, zemina pro pěstování, chemické přípravky pro zkvalitnění půdy, půda, humus, přípravky pro hnojení, ledek, kompost, rašelina, mořidla na ochranu semen, vzácné zeminy, chemické přípravky pro zkvalitnění půdy; (5) přípravky na ochranu rostlin, zejména insekticidy, fungicidy, herbicidy, pesticidy, chemické přípravky proti mšicím, chemické přípravky na hubení hmyzu, akaricidy, přípravky pro sterilizaci půdy, přípravky proti parazitům, chemické přípravky na hubení škodlivých zvířat, potkanů, myši, krys a škůdců; (31) osiva, travní směsi, kůra mulčovací, péstitelské produkty, krmiva, kultura houbová na výsev, rostlinná semena, slaměný mulč (materiál na pokrytí povrchu půdy).  
(730) **Rašelina a.s.**, Na Pískách 488, Soběslav, 39218, CZ

(210) **O-491219**

(220) 19.12.2011  
(320) 19.12.2011  
(511) 35, 36, 37  
(540)

## TWINKLE

(510) (35) služby účetnictví, daňového poradenství, obchodní informace a poradenství, pomoc při řízení obchodní činnosti, organizování a uzavírání obchodních transakcí pro jiné, organizování kontraktů pro nákup a prodej zboží, provozování virtuálních obchodních středisek na Internetu, zejména elektronické přijímání objednávek zboží, organizování prodeje a zpracovávání příslušných plateb; (36) služby nemovitostní; (37) stavebnictví, opravy, instalační služby, služby týkající se stavby budov a služby připojené ke službám ve stavebnictví, zahrnující služby specializovaných podniků spadajících do oblasti stavebnictví, jako jsou služby malířů, instalatérů, elektrikářů, topenářů nebo pokrývačů, služby pronájmu nářadí a konstrukčního materiálu, služby opravářské jako služby v oblastech elektřiny, nábytku, nástrojů a nářadí.

(730) TWINKLE, s.r.o., 143, Všenory, 25231, CZ  
(740) Pavel Reichel a kol., Ing. Pavel Reichel, Lopatecká 14, Praha 4, 14700

(210) O-491274  
(220) 21.12.2011  
(320) 21.12.2011  
(511) 42  
(540)



(510) (42) kontrola kvality.  
(730) Sdružení českých spotřebitelů, o.s., Budějovická 73, Praha 4, 14000, CZ

(210) O-491275  
(220) 21.12.2011  
(320) 21.12.2011  
(511) 3, 5, 30  
(540)

## Mobilin - exkluzivní kloubní výživa

(510) (3) výrobky kosmetické a voňavkářské, bylinné kosmetické přípravky, mýdla, včetně mýdel medicijních, parfumerie, vonné oleje, kosmetické krémy, mléka, gely a emulze, vody a deodoranty pro osobní potřebu, toaletní přípravky, vlasové a ústní vody, pasty, prášky a vodičky pro čištění a ošetřování zubů a dutiny ústní, vše pro neléčebné účely, šampóny tělové i vlasové, prostředky pro mytí a ošetřování rukou a vlasů, například kondicionéry, pomády, tužidla, spreje a laky, prostředky pro ošetřování pokožky, například krémy na a po opalování, masážní krémy a emulze, regenerační krémy a vody, krémy a gely pro intimní použití a hygienu; (5) léčiva a lékárnické výrobky a přípravky, farmaceutické a parafarmaceutické přípravky humánní a veterinární, repelentní přípravky, bylinné čaje pro léčebné účely, výrobky diabetické, dietetické a potravinové doplňky v tuhém a tekutém stavu, například kapky, tablety, kapsle a tobolky pro posílení imunity organismu, vše pro léčebné účely, vitaminové přípravky, přírodní léčivé přípravky, například léčivé byliny a jejich výtažky, masti, krémy, gely a balzámy s léčivými a hojivými účinky, speciální sirupy a žvýkačky pro lékařské a farmaceutické účely, kosmetické výrobky a přípravky, například oleje pro lékařské účely, přípravky pro ošetřování zubů a dutiny ústní pro léčebné účely, antibakteriální a dezinfekční přípravky; (30) čaje včetně ledového a přípravky na výrobu čaje, glukóza pro výživu, med, nápoje čokoládové, kávové a kakaové a přípravky na jejich výrobu, obilné vločky a jiné obilné výrobky určené k lidské výživě, potravinové doplňky pro neléčebné účely a obsahující látky rostlinného původu, příchutě do potravin s výjimkou esenci a éterických olejů, propolis a včelí kasička pro lidskou spotřebu,

žvýkačká guma ne pro lékařské účely- vše v rámci této třídy.  
(730) OMEGA ALTERMED a.s., Drážky 253/7, Brno, Slatina, 62700, CZ  
(740) Advokátní kancelář, Mgr. Radim Kubica, O. Lysohorského 702, Frýdek-Místek, 73801

(210) O-491277  
(220) 21.12.2011  
(320) 21.12.2011  
(511) 19, 27, 37  
(540)

**InCork +**

(510) (19) dřevěné podlahy, parketové podlahy a prkna na parketové podlahy, včetně laminovaných parketových podlah a prken na parketové podlahy, parketové podlahy podýhované, desky z lisovaných a lepených vrstev dýhy, laminátové podlahy; (27) podlahoviny, podlahové krytiny z plastických hmot, podlahoviny zvukové a izolační; (37) stavby a opravy, zejména výroba a montáž podlah a jejich součástí, pokládání obkladů a podlah.  
(590) Barevná  
(730) Kapitán Luboš, Vodochody 340, Straškov Vodochody, 41184, CZ

(210) O-491278  
(220) 21.12.2011  
(320) 21.12.2011  
(511) 3, 12, 14, 16, 18, 20, 21, 24, 25, 27, 28, 30, 32, 33, 34, 35, 36, 37, 38, 39, 40, 41, 42, 43, 44, 45  
(540)



(510) (3) mýdla, koupele (kosmetické přípravky do -), vatové tyčinky pro kosmetické účely, vonná dřeva, vlasové vody, kolínská voda, neceséry (kosmetické -), kosmetické přípravky, krémy (kosmetické -), detergenty (čisticí prostředky), s výjimkou pro použití při průmyslových procesech a lékařství, parfémovaná voda, toaletní voda, prací prostředky, toaletní přípravky, šampóny, parfémy, pomády pro kosmetické účely, vonné sáčky do prádla, mydélka, soli koupelové, ne pro medicijní účely, ubrousky kosmetické napuštěné pleťovou vodou, potpourri (směsi voňavých látek), vonné tyčinky; (12) vozidla pro cestování po zemi, vzduchu, vodě nebo železnici; (14) hodiny, náramky (šperky), přívěsky (šperky), brože (šperky), sluneční hodiny, časomíry (nástroje na měření času), náhrdelníky, spony do kravat, mince, pouzdra na hodiny a hodinky, klenoty, medailony (šperky), medaile, hodinky, budíky, prsteny, náušnice, manžetové knoflíky, jehlice (šperky), klíčenky (bižuterie), chronometry (stopky), papír, plakáty, tabule reklamní z papíru nebo lepenky, sešivačky (kancelářské potřeby), alba, obrazy, tisky (rytiny), ořezávací strojky na tužky, knižní zarážky, akvarely, akvarely (malby), pořadače (spisové obaly), rytiny; (16) litografie umělecké, obrazy (malby) zarámované či nezarámované, tužky, noviny, periodika, atlasy, podložky pod pívní sklenice, bloky (papírnické výrobky), držáky na psací potřeby, brožury, razítka, pečeti vosk, sešity, kalendáře trhací zápisníky (notesy), pravítka, karty, mapy, učební pomůcky, kromě přístrojů, katalogy, obaly na spisy, pouzdra na doklady, chromolitografy (polygrafie), pořadače (kancelářské potřeby), děrovačky kancelářské, knihy, desky (papírnické výrobky), obaly (papírnické výrobky), obálky (papírnické výrobky), papír balicí, penály, pouzdra na pera, psací potřeby, gumy na mazání, fotografie, pečeti, formuláře, tiskopisy, kancelářské potřeby, kromě nábytku, jízdní řády (tiskoviny), pohlednice, tiskoviny, publikace, tištěné publikace, manuály, příručky, papír dopisní, těžítka, prostírání stolní z papíru, litografie, knížky (brožované),

paragony, kapesníky (papírové -), výrobky papírenské, pastelky, plány, desky na dokumenty (šanonny, pořadače), prospekty, pravítka (rýsovací -), pera (kancelářské potřeby), časopisy (periodika), sáčky jako obaly (z papíru nebo umělých hmot), školní potřeby, záložky do knih, blahopřání, psací podložky, známky (poštovní -), kalendáře, krabice lepenkové nebo papírové, praporečky (papírové -), vlajky (papírové -), lepidla pro kancelářské účely nebo pro domácnost, nože na papír (kancelářské potřeby), ořezávátko na tužky, papírové ubrousky, papírová prostírání, psací soupravy, poutače z papíru nebo z lepenky, ručníky papírové, ubrousky papírové toaletní, samolepky (papírnické výrobky), časopisy – komiksy, pouzdra na pasy, psací potřeby desky (psací -) sklipsem (na přidržování papíru); (18) aktovky (kožená galanterie), batohy, cestovní kufry, deštníky, hole, kabelky, klíčenky (kožená galanterie), kufříky, náprsní tašky, navštívenky (pouzdra na -), neceséry cestovní (kožená galanterie), pásky (kožené -) peněženky, pouzdra na deštníky, pouzdra na klíče (kožená galanterie), pouzdra na navštívenky, karty, průkazy (peněženky), sedlářské výrobky, slunečníky, sportovní tašky, školní tašky (aktovky), tašky (nákupní -), tašky (náprsní -), tašky (sportovní), tašky cestovní, tašky plážové, tašky školní (aktovky); (20) lavičky (nábytek), zátky do lahví, nábytek, školní nábytek, nádoby z umělých hmot (jako obaly), vějíře, bedny laťové přepravní, obaly ochranné na oděvy, stojany na časopisy, pulťáky (pro zpěváky), koše, dekorační předměty (přenosné), štítky (identifikační -) (nekovové), čísla domovní kromě kovových a svíticích, paravány (nábytek), zástěny, zrcadla, lehátka skládací, podhlavníky, proutěné zboží, vitríny (nábytek), polštáře nafukovací (kromě polštářů k léčebným účelům), bedny (nekovové), uzávěry na lahve (nekovové), krabice ze dřeva nebo z umělých hmot, šperkovnice (kazety na šperky), kromě kazet z drahých kovů, obaly (dřevěné -) na lahve, poštovní schránky, kromě zděných a kovových, reklamní předměty nafukovací, karty klíčové z umělých hmot (nekódované), ozdoby pohyblivé (ozdobné pohyblivé předměty vydávající zvuky, zpravidla zvonečky nebo tyčinky), ruční zrcátka (toaletní zrcátka); (21) baňky, lahve (skleněné nádoby), kuchyňské nádoby (soupravy), nádoby na pití, pouzdra na mýdlo, krabičky na čaj, vývrtky, lahve, termosky, otvíráky na lahve, karafy, tácy (podnosy), keramika na použití v domácnosti, hřebeny, utěrky na úklid, nádoby skleněné, stojánky na odkládání nožů, nástroje na čištění, zásobníky, nádržky na mýdlo, kamenina, květináče, hrnce, majolika, prkénka na krájení chleba, koše piknikové (včetně nádobí), tácky papírové, porcelán, vázy, nádoby na smetí, lžice na boty, rozprašovače na parfém, džbánky, poháry, talíře, kazety na bombóny, svícny, čajová vajíčka (sítka), tácky kromě papírových a určených k prostírání, nádoby kuchyňské, kuchyňské náčiní, náčiní kuchyňské, neelektrické, potřeby kuchyňské, neelektrické, flakóny, korbele, količky na prádlo, houby (brusné -) na kůži; (24) textilie pro koupelny, s výjimkou oděvů, korouhve, papíry, tkaniny, textilie (materiály), látky, prapory, s výjimkou papírových, žínky hygienické, prádlo ložní a stolní (pro domácnost), kapesníky látkové; (25) obuv, kombinézy pracovní, pláště pracovní, čepice, potítka, spodní prádlo, čepice se štítkem, opasky, koupací pláště, župany, svetry, ponožky, košile, oblečení, oděvy, klobouky, pokrývky hlavy, konfekce, klapky na uši (proti chladu, jako pokrývka hlavy), kravaty, kalhoty, oděvy pro cyklisty, oděv svrchní, rukavice, šátky, šály, šerpy, fotbalová obuv, tílka, košílky, pláště, oděvy nepromokavé, legíny, sukně, dětské pleny z textilu, výbavička pro novorozence, livrej, svetry, bundy sportovní, tílka, nátělníky, pantofle, pláštěnky, vaky na oděvy, pulovry, pyžama, šaty dámské, dřeváky, sandály, kabáty (svrchní -), uniformy, bundy sportovní, saka, čepice koupací, plavky, bryndáčky (ne z papíru), obuv sportovní, sportovní obuv, čelenky, bundy sportovní s kapucí (s kožšinovou nebo plyšovou vložkou), lyžařská obuv, kostýmy (maškarní -), trička, sprchovací čepice, rybářské vesty, kapesníčky do vrchní kapsy saka; (27) předložky koupelňové (rohožky), podlahové krytiny, žiněny tělocvičné, rohožky, tapety, koberečky tvarované pro automobily, koberec, předložky, protiskluzné rohože, čalouny nástěnné, s výjimkou textilních, koberec nástěnné, s výjimkou textilních; (28) hračky pro domácí zvířata, hračky, golfové hole, pruty rybářské, draci létající, terče, zvonky na vánoční stromečky, hrací žetony, stavebnice (hračky), přístroje pro tělesná cvičení, holenní chrániče (sportovní zboží), hokejky, dáma, hra v kostky, disky (sportovní nářadí), sportovní disky, hry, jiné než upravené pro použití s externí obrazovkou nebo

monitorem, domino (stolní hra), hra v šachy, šachovnice, šachovnice pro dámu, pistole (hračky), šipky (hra), stoly pro stolní fotbal, rukavice (pro sportovní hry), kostky hrací (poháry na -), činky, chraštítka, společenské hry, hry, pátky hráčské (sportovní náčiní), rybářské náčiní, loutky, panenky, divadelní masky, karnevalové masky, modely zmenšených automobilů, ploutve na plavání, potápění, puky hokejové, brusle kolečkové, lední brusle, surfovací prkna, pokojíčky pro panenky, kouzelnické potřeby, hra v kuželky, povlaky na lyže, lyže, stoly na stolní tenis, sáňky (sportovní potřeby), koloběžky, vánoční ozdoby na stromeček (s výjimkou osvětlení a cukrovinek), stojany na vánoční stromečky, surfovací lyže, malé plachetnice, kluzáky závěsné (rogalla), hry, jiné než upravené pro použití s externí obrazovkou nebo monitorem (herní zařízení), gymnastické zařízení, výstroj pro horolezce, chrániče na lokty (jako sportovní potřeby), kolenní chrániče-nákolenníky (sportovní potřeby), hračky pohyblivé, paragliding (padáková křídla), vycpávky ochranné jako části sportovní výstroje, skateboardy, skluzavky (hry), tobogan (hry), můstky odrazové (sportovní nářadí), lyže vodní, golfové rukavice, hry stolní, hračky plyšové, bublifuk (hračka), autička na hraní, puzzles, startovací bloky (pro sporty), cvičné pytle, rádiem řízená autička na hraní, zábavné stroje, automatické a automaty, kaleidoskopy, hrací karty, konfety, elektronické terče, terče (elektronické); (30) cukrovinky k ozdobení vánočních stromků, koření, sušenky, suchary, kekсы, biskvity, sušenky, sladké pečivo, cukroví (mentolové -), bombóny, oplatky, výrobky z kaka, káva, káva, neprażená, zákusky, koláče, karamely (bombóny), výrobky z obilnin, žvýkačky, ne pro lékařské účely, čaj, čokoláda, marcipán, cukrovinky, kukuřičné vločky, kukuřičné vločky, popcorn (vločky obilní), kuchyňská sůl, medovíčky, perníky, potraviny z mouky, fondány (cukrovinky), kekсы, cukr, ocet, kečup, kakaové nápoje s mlékem, čokoládové nápoje s mlékem, makaróny, chléb, med, mouka (výrobky z -), hořčice, nudle, pastilky (cukrovinky), pudinky, pralinky, rýže, špagety, tapioka, pečivo s masovou náplní, mandlové cukrovinky, arašidové cukrovinky, příchutě do nápojů, s výjimkou éterických olejů, sladké dřevo (cukrovinka), kávové nápoje, nápoje (kávéové -), čokoládové nápoje, nápoje (čokoládové -), lupínky, vločky (obilné), krekry, želé ovocné (cukrovinky), muesli, ledový čaj, nápoje na bázi čaje, občerstvení na bázi cereálií, občerstvení na bázi rýže; (32) nealkoholické výtažky z ovoce, pivo, ovocné šťávy, vody (nápoje), minerální vody (nápoje), voda (sodová -), stolové vody, stolové vody, mošty, citronády, zeleninové šťávy (nápoje), sirupy pro limonády, likéry (přípravky na výrobu -), sladové nápoje, hroznový mošt (nekašený), soda, nealkoholické nápoje, nápoje iontové, jablečný mošt (nealkoholický); (33) alkoholické nápoje, s výjimkou piv; (34) zápalky, tabatěrky, zapalovače kuřácké, dýmky, doutníky, pouzdra na doutníky, cigaretová pouzdra, pouzdra (na cigarety), držáky na zápalky, dózy na tabák, krabičky na zápalky, popelníky pro kuřáky; (35) pomoc při řízení obchodní činnosti, obchodní nebo podnikatelské informace (poskytování -), venkovní reklama, vylepování plakátů, komerční informační kanceláře, analýzy nákladů, rozšiřování reklamních nebo inzertních materiálů, fotokopírování, oceňování nebo odhady lesního dřeva (nepokáceného - na), pronájem kancelářských strojů a zařízení, statistické informace, účetnictví, revize účtů (audit), příprava inzertních sloupků, rozšiřování reklamních materiálů zákazníkům, zaslání reklamních materiálů zákazníkům, kopírování nebo rozmnožování (reprodukce) dokumentů, aktualizování reklamních materiálů, posuzování efektivnosti provozu a racionalizace práce, dražby, pronájem reklamních materiálů, reklamní texty (vydávání, zveřejňování, oznámení), reklama (propagace), styky s veřejností, televizní reklamy, reklamní agentury, vedení kartoték v počítači (řízení souboru), organizování výstav (komerčních nebo reklamních) průzkum veřejného mínění, příprava mezd a výplatních listin, nábor zaměstnanců, pronájem reklamních ploch, zpracování textů, správa hotelů, pořádání veletrhů pro obchodní a reklamní účely, reklama on-line v počítačové síti; (36) pronájem nemovitostí, nemovitostí (obchodování s -), oceňování nemovitostí, organizování dobročinných sbírek, směnárenské služby, organizování sbírek, jednatelství, správa majetku, finanční služby, správa nemovitostí, nájemní, činžovní domy (vedení -), pronájem bytů, pronájem nájemních, činžovních, nájemné (inkasování -), sponzorování (finanční -); (37) asfaltování, stavební dozor, stavební informace, informace o, dláždění cest, čištění ulic; (38) rozhlasové vysílání, vysílání

kabelové televize, počítačová komunikace, přenos zpráv a obrazových informací pomocí počítače, elektronická pošta, přenos faxem, výzvy (služby poskytované rádiem, telefonem nebo jinými elektronickými komunikačními, elektronické nástěnky (služby -) (telekomunikační služby); (39) archivace elektronicky uložených dat nebo dokumentů, turistické kanceláře s výjimkou kanceláří poskytujících hotelové, doprovázení turistů, letecká doprava, převozy sanitkou, automobilová doprava, autobusová doprava, doprava nákladní (kamionová -), dovoz, doprava, železniční doprava, balení zboží, organizování okružních výletů, prohlídky (turistické), rozvod elektřiny, pronájem skladišť, pronájem garáží, pronájem parkovacích ploch, služby v dopravě a přepravě, organizování exkurzí, osobní doprava, rezervace místenek, záchranné služby, taxislužba, přeprava turistů, doprava a skladování odpadů, balení zboží, doručování novin a časopisů; (40) zpracování kinematografických filmů, dřevo (zpracování-) rytí, gravitování, textil (úprava a zpracování -), vyšívání, kácení a zpracování dřeva, recyklace odpadů, kopírování fotografických snímků, úprava oděvů, likvidace odpadů, tiskárny, ofsetový tisk, fotosazba, sítotisk, třídění odpadů a recyklovatelného; (41) školství, zábava, pobavení, organizování soutěží (vzdělávacích nebo zábavných), rekreace (služby pro oddech a -), vydávání textů, s výjimkou reklamních nebo, školení, vyučování, filmová tvorba, půjčovny knih (knihovny), vydávání knih, koncertní síně, sály, divadelní představení, výroba divadelních nebo jiných představení, provozování zoologických zahrad, provozování sportovních zařízení, pojízdné knihovny (služby -), služby klubové (výchovně-zábavné -), organizování a vedení kolokvií, organizování a vedení konferencí, organizování a vedení kongresů, informace o výchově a vzdělávání, zkoušení, přezkoušení, informace o možnostech zábavy, organizování kulturních nebo vzdělávacích výstav, golfová hřiště (provozování -), kluby zdraví (služby), prázdninové tábory (služby -) (zábava), živé vystoupení (organizování -), provozování kinosálů, školky a dětské jesle, organizování sportovních soutěží, plánování a organizování večírků, praktický výcvik, muzea (provozování -), informace o možnostech rekreace, půjčovny sportovního nářadí, s výjimkou dopravních, pronájem stadiónů, organizování a vedení seminářů, sportovní služby pro kempování, organizování a vedení sympozií, výroba videofilmů, internátní školy, pořádání a řízení pracovních setkání (školení), předprodej vstupenek, organizování plesů, organizování představení (manažerské služby), vydávání elektronických knih a časopisů on-line, elektronické publikování (DTP), digitální zpracování obrazu (služby -), obrazové zpravodajství, fotografování, poradenství pro volbu povolání, zpravodajské služby, překladatelské služby; (42) architektura, projektování, výzdoba interiérů, dárkové balení, projektové studie technické, grafický design, kontrola kvality, pronájem počítačového, plánování městské výstavby, webové stránky (tvorba a ); (43) provoz hotelového ubytování; ubytovací služby (hotely, penziony), domovy důchodců, provozování kempů, ubytování (pronajímání a ), penziony, turistické noclehárny, hotelové služby, dětské jesle, restaurace, bufety, motely (služby -), pronajímání jednacích místností; (44) zdravotnická, nemocnice (služby -), zdravotní péče, zahradnictví, zahradnické služby, lékařské služby; (45) kremace, pohřby, pohřební služby, hašení požárů.

(590) Barevná

(730) **STATUTÁRNÍ MĚSTO CHOMUTOV**, Zborovská 4602, Chomutov, 43028, CZ

(210) **O-491279**

(220) 21.12.2011

(320) 21.12.2011

(511) 37, 39, 43

(540)



(510) (37) antikoroziní nátěry pro vozidla, antikoroziní úprava, asfaltování, automobily (čištění-), automobily (leštění, politura -), automobily (mazání-), automobily (mytí-), automobily

(opravy-), bagry a rypadla (pronajímání-), budovy (demolice-), buldozery (pronájem-), cestářství (dláždění), cinování (opětne), čalounění, čalounické opravy, čisticí stroje (pronájem-), čištění, čištění (chemické-), čištění automobilů, čištění budov (fasád, vnějších povrchů a ploch), čištění budov (interiérů), čištění komínů, čištění nebo broušení pemzou, čištění oken, čištění šatstva, čištění ulic, čištění, praní, deratizace, deštníky (opravy -), dezinfekce, doplňování kazet s tonerem, dopravní prostředky (mytí-), dozor nad stavbami, důlní těžba, hornictví, dveře a okna (instalace), elektrické spotřebiče (instalování a opravy-), fotografické přístroje (opravy-), hodiny (opravy-), hořáky, kahany (údržba a opravy-), hubení škůdců, s výjimkou pro zemědělské účely, hudební nástroje (restaurování), chladicí zařízení (instalace a opravy-), informace (stavební-), informace o opravách, izolování proti vlhkosti, izolování staveb, kancelářské stroje a zařízení (montáž, údržba a opravy-), klempřivství a instalatérství, klimatizační zařízení (instalace a opravy-), kominické služby, kotle (čištění a opravy-), kožesíny (údržba, čištění a opravy-), kuchyňská zařízení (montáž-), kůže (údržba, čištění a opravy-), lakování, glazurování, malování a natírání (interiérů a exteriérů-), mandlování, montáže lešení, motorová vozidla (údržba a opravy-), nábytek (restaurování-), nábytek (údržba-), nože (ostření a broušení-), nýtování, obnova motorů (použitých nebo částečně zničených), obnova strojů (použitých nebo částečně zničených), obuv (opravy-), odrušování elektrických přístrojů, oprava šatstva, opravy (podmořské-), opravy bezpečnostních zámků, opravy oděvů, pece (montáž a opravy-), pískování, plenky (praní-), pneumatiky (opravy vulkanizací), pneumatiky (protektorování-), počítačové vybavení (montáž, údržba a opravy-), pokrývačské služby (práce), poplašné systémy (alarmy) proti vloupání (instalace a opravy-), povrchová těžba, požární hlásiče (instalace a opravy-), prádlo (žehlení-), praní prádla, promítací přístroje (opravy a údržba-), pronájem stavebních strojů a zařízení, přístavní hráze (stavby-), přístavy (stavby-), půjčování jeřábů (stavební zařízení), půjčování silničních zametacích strojů, pumpy a čerpadla (opravy-), reklamní tabule (malování nebo opravy-), restaurování uměleckých děl, servisní stanice (vozidel) (doplňování paliva a údržba), sklady (stavby a opravy-), slunečníky (opravy-), stavby (izolace-), stavby a údržba ropovodů, stavby továren, stavebnictví, stavitelství, stroje (montáž, údržba a opravy-), studny (vrtání-), štukování, sádrování, tapetování, telefony (instalace a opravy-), topná zařízení (montáž a opravy-), trezory (údržba a opravy-), údržba plaveckých bazénů, údržba vozidel, umělecká truhlářská výroba a opravy, utěšňování (tmelení) budov (služby-), vozidla (údržba-), výroba sněhu (umělého), výstavba obchodních stánků a obchodů, výtahy (instalace a opravy-), výtahy (montáž a opravy-), zavlažovací zařízení (instalace a opravy-), zedníci (zednické služby), žehlení, žehlení prádla; (39) autobusová doprava, autokary (pronájem-), automobilová doprava, automobily (pronájem-), balení zboží, balíky (doručování-), ceny (přeprava s doprovodem-), cestování (rezervace-), cesty (organizování-), dodávka zboží poštou, dodávky květin, doprava (informace o-), doprava (letecká-), doprava (lodní-), doprava (lodní trajektová-), doprava (rezervace-), doprava (říční-), doprava (železniční-), doprava a skladování odpadů, doprava nákladní (kamionová-), doprava ropovodem, doprava tramvají, dopravci, dopravní prostředky (odtahování-) při poruchách, doprovázení turistů, doručovací služby, kurýrské služby, doručování novin a časopisů, doručování zboží, dovoz, doprava, elektřina (rozvod-), energie (rozvod-), exkurze (organizování-), frankování pošty, garáže (pronájem-), chladicí zařízení (pronájem-), informace (skladování-), jízda výletní lodí, koně (pronájem-), kurýrní služby (dokumenty nebo zboží), kurýrské služby, květiny (dodávky), letecká doprava, lodě (vyprošťování, vyzdvihování-), lodě, plavidla (záchrana-), lodivodství, pilotování, místenky (rezervace-), nábytek (přeprava-), náklad (lodní doprava zboží), nakládání, respektive vykládání, kamióny (pronájem-), námořní doprava, námořní doprava (zprostředkování-), nosiče na automobily (pronájem-), nošení, obrněné vozy (přeprava-), okružní plavby (organizování-), okružní výlety (organizování-), organizování prohlídek, organizování zájezdů, osobní doprava, parkovací plochy (pronájem-), parkování automobilů (služby-), plavidla (pronajímání-), podmořské záchranné práce, potápěčské zvony (pronájem-), prohlídky (turistické), pronájem lodí, pronájem mrazicích boxů, pronájem nákladních vozidel, kamiónů, pronájem potápěčských skafandrů, pronájem

potápěčských zvonů (kesonů), pronájem skladů, pronájem skladovacích kontejnerů, pronajímání plavidel (člunů, lodí), překlad (zboží) námořními nákladními čluny, přeprava cenností, přeprava turistů, převozy sanitkou, půjčování kolečkových židlí (pojízdných křesel), půjčování závodních automobilů, remorkáž, rozbití ledu, rozvod (vody-), řídicí (služby-), skládání nákladu, skladování, skladování (informace-), skladování elektronicky uložených dat nebo dokumentů, skladování lodí, skladování zboží, služby v dopravě a přepravě, expedice, stěhování, taxislužba, transport vlečnými čluny, turisté (doprava-), úschova (lodě-), uskladňování, vlečné čluny (transport-), voda (zásobování-), výletní lodě (služby poskytované-), vypouštění satelitů pro třetí osoby, záchrana (podmořská-), záchranné služby, záchranné služby (v dopravě), zdymadla (obsluha-), zprostředkování (doprava-), zprostředkování dopravy (zasílatelství), zprostředkování námořní dopravy, zprostředkování pronájmu lodí, zprostředkování přepravy; (43) automaty (rychlé občerstvení), bary (služby-), bufety, dětské jesle, domovy důchodců, hotelové služby, hotely (rezervace-), jídelny (závodní-), kavárny, kempy (provozování-), motely (služby-), noclehárny (turistické-), penziony, penziony (rezervace-), penziony pro zvířata, prázdninové tábory (ubytovací služby-), pronájem přenosných staveb, pronajímání jednacích místností, provoz hotelového ubytování, přechodné ubytování (rezervace), půjčování stanů, půjčování židlí, stolů, prostírání, nápojového skla, restaurace, restaurace (samoobslužné-), ubytování (pronajímání a přechodné-), zásobování.

(730) **JJM, spol. s r.o.**, Na Groši 1344/5a, Praha 10 - Hostivař, 10200, CZ

(740) Mgr. Bohdana Nováková, Mánesova 19, Praha 2, 12000

(210) **O-491281**

(220) 21.12.2011

(320) 21.12.2011

(511) 16, 35, 41

(540)



(510) (16) brožury, časopisy (periodika), galvanotypy (polygrafie), grafiky, kalendáře, katalogy, knihy, knížky (brožované), publikace; (35) reklama, obchodní reklama, psaní reklamních textů, aktualizování reklamních materiálů, reklama on-line v počítačové síti, prezentace výrobků v komunikačních médiích, venkovní reklama, pronájem reklamních materiálů, zaslání reklamních materiálů zákazníkům, rozšiřování reklamních nebo inzertních materiálů (letáky, prospekty, tisky, vzorky), vydávání, zveřejňování, oznámení, vyhlášení, publikování reklamních textů, vydávání reklamních nebo náborových, propagačních a inzertních textů, služby v oblasti grafické úpravy pro reklamní účely, organizování komerčních a reklamních výstav, pořádání veletrhů pro obchodní a reklamní účely, marketingové studie, obchodní nebo podnikatelský průzkum, průzkum trhu, poskytování obchodních nebo podnikatelských informací, systemizace informací do počítačových databází, zpracování dat a tvorba databází, vyhledávání dat v počítačových souborech (pro třetí osoby); (41) informace o výchově a vzdělávání, vydávání knih, organizování a vedení kolokvií, organizování a vedení konferencí, zejména tiskových konferencí, organizování a vedení kongresů, organizování a vedení sympozií, organizování a vedení seminářů, pořádání a řízení školení, překladatelské služby, služby v oblasti grafické úpravy, jiné než pro reklamní účely, vydávání textů, s výjimkou reklamních nebo náborových.

(590) Barevná

(730) **Trade Media International, s.r.o.**, Mánesova 536, Český Těšín, 73701, CZ

(740) Ing. Jan Chwistek, patentový zástupce, Náměstí ČSA 3, Český Těšín, 73701

(210) **O-491283**

(220) 21.12.2011

(320) 21.12.2011

(511) 2, 16, 28, 35, 39, 41

(540)

## inkyboy

(510) (2) barvy, nátěry pro oděvy a umění; (16) papír, lepenka, tiskárenské výrobky, papírenské zboží, lepidla pro domácnost nebo papírenství, štetce, psací stroje a kancelářské potřeby (vyjímaje nábytek), učební a vyučovací pomůcky s výjimkou přístrojů; (28) hry, hračky, potřeby pro sport a gymnastiku, které nejsou uvedeny v jiných třídách; (35) propagační činnost, reklama, obchodní administrativní, kancelářské práce; (39) doprava, balení a skladování zboží, organizování cest; (41) výchova, vzdělávání, zábava, sportovní a kulturní aktivity.

(730) **SEVT, a.s.**, Pekařova 4, Praha 8 - Bohnice, 18106, CZ

(210) **O-491284**

(220) 21.12.2011

(320) 21.12.2011

(511) 4, 19, 31, 35, 39, 44

(540)

## GARSENT Děláme jako na svém

(510) (4) dřevěné brikety, palivové brikety, uhelné brikety; (19) kámen, stavební kámen, umělý kámen, kámen pro stavby, sochy z kamene, písek kromě písku slévárenského; (31) výrobky zemědělské a zahradnické, rostlinná semena, sadba, sazenice, výpěstky, keře, křoví, stromy (jako rostliny), živé rostliny a přírodní květiny, řezané květiny a rostliny, dekorace z živých a sušených rostlin, květinové vazby, květinové cibule, klíčky semen pro botanické účely, kůra surová, rostlinná semena, růže (keře), okrasné a ovocné stromy, palmy, travní semena, travní drn, trávníky; (35) maloobchodní a velkoobchodní činnost se zaměřením na prodej zboží v rámci výše uvedených tříd 4, 19 a 31, služby elektronického obchodu s uvedenými výrobky, předvádění zboží prostřednictvím Internetu, komerční využití Internetu v oblastech obchodu a nabídky služeb, inzertní, propagační služby a informační služby prostřednictvím Internetu za účelem obchodu, propagační činnost a reklama; (39) dodávka zboží poštou, dodávky květin, doručovací služby, kurýrní služby, doručování zboží, doprava, skladování; (44) zahradnictví, zahradnické služby, služby v oblasti zahradní architektury, zahradní design, projektování a návrhy zahrad, sadů, hřišť a okrasných jezírek, zahradnické služby, poradenství v oblasti návrhů a realizace zahrad, sadů, hřišť, okrasných jezírek a zahradnických služeb, vázání, údržba rostlin a zahrad, projekce, výsadba a údržba zahrad a parků, budování okrasných jezírek a nádrží, biologické rekultivace, poradenství v oblasti zahradnictví.

(730) **Trn Radek, Janáčkova 1796, Strážnice, 69662, CZ**

(740) Jansa, Mokřý, Otevřel & partneři, v.o.s, Mgr. Lukáš Mokřý, Sokola Tůmy 16, Ostrava, 70900

(210) **O-491292**

(220) 21.12.2011

(320) 21.12.2011

(511) 16, 20, 33, 35

(540)



(510) (16) papírové výrobky, informační a reklamní předměty v papírové formě, tiskárenské výrobky, reklamní tabule z papíru nebo lepenky, reklamní katalogy; (20) reklamní předměty a suvenýry, zejména ze dřeva v rámci této třídy; (33) alkoholické nápoje; (35) studie a průzkum trhu, marketing, organizování výstav pro reklamní a komerční účely, obchodní nebo podnikatelský průzkum, reklama, propagace, inzerce poštou, rozšiřování reklamních a propagačních materiálů zákazníkům.

(590) Barevná

- (730) **Filmexport home video s.r.o.**, Na Moráni 5, Praha 2, 12000, CZ  
(740) Václav Müller, patentový zástupce, Filipova 2016, Praha 4, 14800

- (210) **O-491293**  
(220) 21.12.2011  
(320) 21.12.2011  
(511) 16, 20, 33, 35  
(540)



- (510) (16) papírové výrobky, informační a reklamní předměty v papírové formě, tiskárenské výrobky, reklamní tabule z papíru nebo lepenky, reklamní katalogy; (20) reklamní předměty a suvenýry, zejména za dřeva v rámci této třídy; (33) alkoholické nápoje; (35) studie a průzkum trhu, marketing, organizování výstav pro reklamní a komerční účely, obchodní nebo podnikatelský průzkum, reklama, propagace, inzerce poštou, rozšiřování reklamních a propagačních materiálů zákazníkům.

- (590) Barevná  
(730) **Filmexport home video s.r.o.**, Na Moráni 5, Praha 2, 12000, CZ  
(740) Václav Müller, patentový zástupce, Filipova 2016, Praha 4, 14800

- (210) **O-491325**  
(220) 22.12.2011  
(320) 22.12.2011  
(511) 16, 35, 41  
(540)



- (510) (16) učební a vyučovací pomůcky s výjimkou přístrojů, papír, lepenka a výrobky z těchto materiálů, které nejsou zařazeny do jiných tříd, tiskárenské výrobky, potřeby pro knižní vazby, fotografie, papírenské zboží, kancelářské potřeby (vyjímaje nábytek), plastické obaly (nezařazené do jiných tříd), časopisy, grafiky, kalendáře, knihy, komiksy, lepidla kancelářská nebo pro domácnost, manuály, litografie, papír balicí, potištěný i nepotištěný, výrobky z papíru jako upomínkové předměty, polygrafické výrobky, periodické a neperiodické publikace, brožury, fotografie, informační produkty a reklamní materiály na papírových nosičích, data a databáze na papírových nosičích, plakáty, pohledy, samolepky, obtisky, papírové a umělohmotné tašky jako upomínkové předměty, tužky, pera a pastelky jako upomínkové předměty, papírové obaly všeho druhu, ubrousky a ubrusy, tácky, papírové vlajky, štočky, umělecké nebo ozdobné předměty z papíru, brožury, historické brožury, tiskopisy, pohlednice, známky, prospekty, katalogy, periodika, průvodce, ročenky, papírové informační produkty, tiskárenské výrobky, tiskoviny, propagační publikace, propagační a reklamní materiály v rámci této třídy, výstavní katalogy, periodické a neperiodické publikace, papír a výrobky z papíru, alba, bloky, těžítka, inzertní listy, psací a kancelářské potřeby, plakáty, gratulace, omalovánky, mapy, obrazy, reklamní a ozdobné předměty v rámci třídy 16, tiskařský materiál, štočky, lepenkové krabice, zápisníky a záznamníky jako upomínkové předměty, omalovánky, vystřihovánky, památníky, leporela, diplomy, rozvrhy hodin, potištěné papírenské výrobky, nože na řezání papíru potištěné, pytle a sáčky z plastických hmot pro obalovou techniku, umělecké a upomínkové předměty v rámci této třídy, malby, obrazy a další upomínkové předměty této třídy; (35)

reklamní, inzertní a propagační činnost, marketing, reklamní, inzertní a propagační činnost prostřednictvím jakéhokoliv média, pomoc při řízení obchodní činnosti, pomoc při řízení obchodních a průmyslových podniků, obchodní management a podnikové poradenství, obchodní nebo podnikatelské informace, komerční informační kanceláře, obchodní nebo podnikatelský průzkum, hospodářské (ekonomické) prognózy, marketingové studie, analýzy nákupních a velkoobchodních cen, průzkum trhu, průzkum veřejného mínění, statistické informace, styky s veřejností, účetnictví, revize účtů (audit), analýzy nákladů, oceňování obchodních podniků, provádění výpisů z účtů, dražby, personální poradenství, posuzování efektivnosti provozu a racionalizace práce, nábor zaměstnanců, psychologické testování pro výběr zaměstnanců, příprava a vyhotovení daňových příznání, příprava mezd a výplatních listin, zprostředkovatelné práce, služby reklamních agentur a propagace jako je zajišťování reklamy on-line v počítačové síti Internet, rozhlasové reklamy, televizní reklamy, pronájem reklamní doby v komunikačních médiích, organizování komerčních nebo reklamních výstav a veletrhů, aktualizování a pronájem reklamních materiálů a reklamních ploch, inzerce poštou, předvádění zboží, služby modelek - předvádění pro reklamní účely a podporu prodeje, rozšiřování reklamních materiálů (letáků, prospektů, tisků, vzorků) zákazníkům, venkovní reklama, vydávání reklamních nebo náborových, propagačních a inzertních textů, vylepování plakátů, aranžování výkladů, obchodní vedení uměleckých agentur, správa hotelů, dovozní a vývozní kanceláře sekretářské služby, vyřizování telefonních vzkazů a dotazů, těsnopis, stenografie, přepisování, psaní na stroji, zpracování textů, překlad a systemizace informací do počítačových databází, vedení kartoték a souborů v počítači, vyhledávání dat v počítačových souborech, kopírování nebo rozmnožování (reprodukce) dokumentů, dokladů a podobně, fotokopírování, zajišťování předplatného novin a časopisů, pronájem fotokopírovacích a kancelářských strojů a zařízení, pronájem prodejních automatů, dodavatelské služby pro třetí osoby, nákup výrobků a služeb pro jiné podniky; (41) veškeré typy výchovných, vyučovacích a vzdělávacích služeb, pořádání a vedení seminářů a přednášek, výuka terapeutické praxe, vydávání certifikátů opravňujících k provozování odborné praxe a výuky, tvorba a půjčování učebních pomůcek, informace a zprostředkování možností rekreace, rozptýlení, zábavy, výchovně-zábavné klubové služby, kluby zdraví, organizování plesů, plánování a organizování večírků a oslav, organizování vzdělávacích, zábavných, sportovních soutěží, organizování kulturních nebo vzdělávacích výstav, organizování živých představení a vystoupení, poskytování on-line elektronických publikací (bez možnosti stažení), vydávání elektronických knih a časopisů on-line, překladatelské služby, organizování a vedení kolokvií, konferencí, kongresů, seminářů, symposií, informace o výchově a vzdělávání, školení, praktické cvičení, instruktážní výcvik, zkoušení, přezkoušení, dálkové studium, korespondenční kurzy, pomoc a poradenství pro volbu povolání, pořádání a řízení pracovních setkání, tělesná výchova.

- (590) Barevná  
(730) **Centrum andragogiky s.r.o.**, Škroupova 631, Hradec Králové, 50002, CZ  
(740) Advokátní kancelář Perthen, Perthenová, Švadlena a partneři s.r.o., Mgr. Petr Mikeš, Ph.D., Velké náměstí 135/19, Hradec Králové, 50003

- (210) **O-491415**  
(220) 29.12.2011  
(320) 29.12.2011  
(511) 35, 41, 42  
(540)



- (510) (35) reklamní činnost, obchodní management, obchodní správa, obchodní administrativa, kancelářské práce, administrativní zpracování obchodních objednávek, analýzy nákladů, aranžování výloh, fakturace, marketingové studie, obchodní průzkum, on-line reklama na počítačové komunikační síti, podpora prodeje

(pro třetí osoby), předvádění zboží, průzkum trhu, činnost reklamní agentury, rozšiřování vzorků zboží, služby outsourcingu, vedení kartoték v počítačích, vedení účetních knih, vydávání a aktualizování reklamních materiálů, vyhledávání informací v počítačových databázích pro zákazníky, plakátovací služby, shromažďování a seřazování údajů do počítačových databází, prodej počítačového hardware a software; (41) vzdělávání, zabezpečování odborných akcí, školení, kurzů, přednášek, konferencí, soutěží, zábava, sportovní a kulturní činnost, fotografické reportáže; (42) služby vědecké a technologické, výzkum v oblasti vědy a průmyslu, průmyslové analýzy a průmyslový výzkum, návrh, vývoj počítačového hardware a software, obnovování počítačových databází.

(590) Barevná  
(730) **S.B.C. Slovensko, s.r.o.**, Pribinova 20, 811 09 Bratislava, SK  
(740) Mgr. Marie Žáková, patentový zástupce, Ostopovická 4, Troubsko, 66441

(210) **O-491418**  
(220) 29.12.2011  
(320) 29.12.2011  
(511) 30, 32, 33, 41, 43  
(540)

*Delikana*

(510) (30) čaj, čokoláda, čokoládové nápoje, kakao, kakaové nápoje, kávové nápoje, pečivo, cukrárenské výrobky, cukroví, dorty, med, zmrzlina a mražené výrobky, přísady do zmrzlin; (32) pivo, lehká piva i ležáky, nealkoholická piva, minerální vody, šumivé a jiné nealkoholické nápoje, sirupy a jiné přípravky k přípravě nápojů, ovocné šťávy a nápoje z ovocných šťáv; (33) vína včetně nealkoholických vín, lihoviny, likéry; (41) pořádání a zprostředkování společenských a kulturních akcí; (43) hostinské služby, hotelové služby, penziony, rychlé občerstvení, bary, bufety, cukrárny, kavárny, vinárny, jídelny, restaurace, včetně samoobslužné, stánkový prodej nápojů a potravin, ubytování a stravování.

(730) **DELIKANA, s.r.o.**, Příkop 843/4, Brno, 60200, CZ  
(740) Patentový zástupce, Doc. Ing. Jindřich Špaček, CSc., Svatopluka Čecha 106A, Brno, 61200

(210) **O-491419**  
(220) 29.12.2011  
(320) 29.12.2011  
(511) 30, 32, 33, 41, 43  
(540)

*Delikana*  
*Eiscafe*

(510) (30) čaj, čokoláda, čokoládové nápoje, kakao, kakaové nápoje, kávové nápoje, pečivo, cukrárenské výrobky, cukroví, dorty, med, zmrzlina a mražené výrobky, přísady do zmrzlin; (32) pivo, lehká piva i ležáky, nealkoholická piva, minerální vody, šumivé a jiné nealkoholické nápoje, sirupy a jiné přípravky k přípravě nápojů, ovocné šťávy a nápoje z ovocných šťáv; (33) vína včetně nealkoholických vín, lihoviny, likéry; (41) pořádání a zprostředkování společenských a kulturních akcí; (43) hostinské služby, hotelové služby, penziony, rychlé občerstvení, bary, bufety, cukrárny, kavárny, vinárny, jídelny, restaurace, včetně samoobslužné, stánkový prodej nápojů a potravin, ubytování a stravování.

(730) **DELIKANA, s.r.o.**, Příkop 843/4, Brno, 60200, CZ  
(740) Patentový zástupce, Doc. Ing. Jindřich Špaček, CSc., Svatopluka Čecha 106A, Brno, 61200

(210) **O-491430**  
(220) 31.12.2011

(320) 31.12.2011  
(511) 1, 5  
(540)

## TermoAlgid

(510) (1) chemikálie, chemicky vyrobené látky, přípravky z oboru stavební chemie; (5) sanační a konzervační přípravky proti řásám, houbám a dalším mikroorganismům.  
(730) **TERMO + holding, a.s.**, Všebořická 239/9, Ústí nad Labem, Bukov, 40001, CZ  
(740) ZEMAN - podkrušnohorská patentová a známková kancelář, Petr Zeman, patentový zástupce, Hradní 301, Loket, 35733

(210) **O-491432**  
(220) 31.12.2011  
(320) 31.12.2011  
(511) 1, 2, 17  
(540)

## TermoMineralgrund

(510) (1) chemické přípravky do barev, pojiva do betonů a malt, chemické, vodovzdorné, impregnační a konzervační přípravky do betonů a malt náležející do této třídy, ochranné přípravky na nekovové stavební konstrukce; (2) minerální mezinátěr na minerální podklady, jiné nátěrové hmoty, barvy, laky, ředidla pro barvy, barviva, lepidla pro barvy; (17) izolační laky, izolační nátěry, izolační omítky.  
(730) **TERMO + holding, a.s.**, Všebořická 239/9, Ústí nad Labem, Bukov, 40001, CZ  
(740) ZEMAN - podkrušnohorská patentová a známková kancelář, Petr Zeman, patentový zástupce, Hradní 301, Loket, 35733

(210) **O-491433**  
(220) 31.12.2011  
(320) 31.12.2011  
(511) 1, 2, 17  
(540)

## TermoTiefengrund

(510) (1) chemické přípravky do barev, pojiva do betonů a malt, chemické, vodovzdorné, impregnační a konzervační přípravky do betonů a malt náležející do této třídy, ochranné přípravky na nekovové stavební konstrukce; (2) penetrační nátěr zejména na zpevnění podkladu pod izolace, penetrační nátěr hloubkově působící, jiné nátěrové hmoty, barvy, laky, ředidla pro barvy, barviva, lepidla pro barvy; (17) izolační laky, izolační nátěry, izolační omítky.  
(730) **TERMO + holding, a.s.**, Všebořická 239/9, Ústí nad Labem, Bukov, 40001, CZ  
(740) ZEMAN - podkrušnohorská patentová a známková kancelář, Petr Zeman, patentový zástupce, Hradní 301, Loket, 35733

(210) **O-491435**  
(220) 02.01.2012  
(320) 02.01.2012  
(511) 6  
(540)



(510) (6) kování kovové pro stavebnictví a nábytek.  
(730) **Novotný Milan Ing.**, Akátová 530, Klatovy, 33901, CZ  
(740) TICHÝ & POLÁČEK Patentoprávní a známková kancelář, Ing. Jiří Poláček, Dominikánská 6, Plzeň, 30112

(210) **O-491436**  
(220) 02.01.2012  
(320) 02.01.2012  
(511) 29, 30, 32  
(540)

## ALÍK

(510) (29) maso, ryby, drůbež a zvěřina, masové výtazky, ovoce konzervované, sušené a zavařované, zelenina konzervovaná, sušená a zavařovaná, želé, džemy, kompoty, ovoce nakládané v

alkoholu, ovocná dřeva, ovoce mražené; (30) káva, čaj, kakao, kávové náhražky, přípravky z obilnin, šťávy zeleninové na vaření, cukrovinky, zmrzlina, nálevy k ochucení, koření, led pro osvěžení, nápoje z kávy, kakaa nebo čokolády, nápoje na bázi čaje, přísady do nápojů, sirup melasový, šerbet - v rámci této třídy, šťávy s výjimkou dresinků, žvýkačky, slad pro lidskou spotřebu, potravinové směsi na bázi sušeného ovoce a vloček z obilnin, ochucovadla; (32) minerální vody, šumivé nápoje a jiné nápoje nealkoholické, nápoje a šťávy ovocné, sirupy a jiné přípravky ke zhotovování nápojů.

(730) **Tesco Stores ČR a.s.**, Vršovická 1527/68b, Praha 10, 10000, CZ

(210) **O-491495**  
(220) 04.01.2012  
(320) 04.01.2012  
(511) 7, 12, 17, 20, 28, 42  
(540)

# KASKO

(510) (7) stroje, jejich součásti, zařízení a přípravky pro výrobu plastikářských výrobků, vstřikovací formy plastikářských strojů; (12) plastové výrobky pro interiér a příslušenství automobilů, sluneční clony pro automobily, kryty na volanty vozidel, autodoplňky, součásti a vybavení dětských bezpečnostních a skládacích sedaček, kočárků a sportovních kočárků z plastů nebo plastových kompozitů, součásti a vybavení jízdních kol, koloběžek a tříkolek z plastů a plastových kompozitů, kolečka pro vozíky, pádla kanoistická z plastů a plastových kompozitů, saně a boby plastové; (17) plasty jako polotovary, polotovary ze syntetických pryskyřic, trubky, potrubí a armatury nekovové, fólie z plastů, plastové izolace, těsnění a tmely, kusové plastové polotovary, vstřikované polotovary a jednoduché spotřební výrobky z plastů náležející do této třídy; (20) plastové výrobky pro domácnost, úchytky pro kabely nebo trubky, vodovodní ventily a jiné vodoinstalační součásti nekovové, zásuvky, vypínače a ostatní elektroinstalační součásti nekovové, drobné montážní součásti pro nábytek a domácnost jako plastové matice, šrouby, kolíky a hmoždinky, kladky a válce pro rolety, kolečka k nábytku nekovová, nádrže na paliva z plastů, kontejnery a krabice z plastů, nádoby z plastů, lahve a bandasky z plastů, podstavce na květináče z plastů, plastové uzávěry a zátky na lahve, háky k věšákům nekovové, plastové konzoly, tyče a kroužky na záclony a závěsy, ramínka na oděvy plastová, koše, košíky a přepravky nekovové, přepravky pro domácí zvířata nekovové, plastové kování na dveře, okna a postele, kliky dveřní a okenní nekovové, klíčové karty plastové, plastové stojany na odkapávání nádobí, slámky/brčka na pití plastové, ozdoby a doplňky z plastů pro potraviny a stolování, rukojeti nožů a nářadí nekovové, plastové police, regály, stoličky, stoly na květiny, stoly odkládací, servírovací a toaletní, zahradní židle a stoly a jiný nábytek z plastů, skříňky na hračky, na jídlo a na léky nekovové, poštovní schránky a domovní čísla nekovová, státní poznávací značky nekovové, stojany na zboží, na časopisy, deštníky nebo klobouky nekovové, dětská chodítka, odrážedla a sedačky nekovové, urny nekovové; (28) surfovací prkna, brusle in-line, brusle kolečkové, brusle lední, obuv bruslařská s upevněnými bruslemi, puky hokejové, hokejky, sánky-sportovní potřeby, boby, lyže lyžařské vázání, rukavice pro sportovní hry, boxerské rukavice, boxerské vaky, golfové rukavice, golfové vaky na kolečkách nebo bez koleček, hole golfové, skateboardy, skluzavky-hry, holenní chrániče-sportovní zboží, chrániče kolenní, chrániče sportovní potřeby, chrániče na lokty jako sportovní potřeby, hráčské pátky-sportovní náčiní, rakety s pružným výpletem-sportovní náčiní, strunové výplety raket, hry, hry automatické s výjimkou těch, které se uvádějí do chodu vhozením mince nebo těch, které jsou užívány výhradně s televizním přijímačem, hry elektronické s výjimkou her, které jsou používány výhradně ve spojení s televizním přijímačem, hry společenské, hry stolní, kostky-stolní hra, kuželky, šipky-hra, domino-stolní hra, hračky, chraštítka, chřestítka, káča-vlček-hračky, bublifuk-hračka, kaleidoskopy, stavebnice-hračky, stavebnicové kostky-hračky, puzzles, terče, talíře létající-hračky, hračky plyšové, medvídky plyšové, maňásci-prstová loutka, loutky, panenky, domečky pro panenky, postýlky pro panenky, sací lahve pro panenky, šatičky pro panenky, houpačky, koně

houpací, koloběžky, míče hrací a sportovní, míčky a balónky na hraní, autíčka na hraní, automobilové modely zmenšené, pistole a pistolky-hračky, ozdoby na vánoční stromček s výjimkou osvětlení a cukrovinek, stromčeky vánoční umělé; (42) navrhování, vývoj a optimalizace výrobků z plastů a jejich technologie, navrhování, vývoj a optimalizace konstrukčních řešení plastikářských vstřikovacích forem a jiných forem pro tváření plastů.

(730) **KASKO spol. s r.o.**, Slavkov 82, Horní Němčí, 68764, CZ  
(740) **UTB ve Zlíně**, Ing. Dana Kreizlová, nám. T. G. Masaryka 5555, Zlín, 76001

(210) **O-491602**  
(220) 10.01.2012  
(320) 10.01.2012  
(511) 35, 38, 41  
(540)



(510) (35) reklama, reklamní agentury, aktualizování reklamních materiálů, rozšiřování reklamních materiálů zákazníkům (letáky, prospekty, tisky, vzorky), rozšiřování reklamních nebo inzertních materiálů, rozhlasová reklama, televizní reklama, vyhledávání dat v počítačových souborech pro třetí osoby; (38) vysílání kabelové televize, radiové vysílání, televizní vysílání, telefonní komunikace, přenos zpráv a obrazových informací pomocí počítače, počítačová komunikace, elektronická pošta, zaslání zpráv, výzvy poskytované rádiem, telefonem nebo jinými telekomunikačními prostředky, poskytování telekomunikačních připojení ke globální počítačové síti, poskytování uživatelského přístupu ke globální počítačové síti, telefonické služby; (41) výroba rozhlasových a televizních programů, zpravodajské služby.

(730) **Nej TV a.s.**, Francouzská 75/4, Praha 2, 12000, CZ  
(740) **Advokátní kanceláře Jaroš - Fojtíková**, Mgr. Zbyšek Jaroš, advokát, Zelený pruh 95/97, Praha 4, 14000

(210) **O-491603**  
(220) 10.01.2012  
(320) 10.01.2012  
(511) 35, 38, 41  
(540)



(510) (35) reklama, reklamní agentury, aktualizování reklamních materiálů, rozšiřování reklamních materiálů zákazníkům (letáky, prospekty, tisky, vzorky), rozšiřování reklamních nebo inzertních materiálů, rozhlasová reklama, televizní reklama, vyhledávání dat v počítačových souborech pro třetí osoby; (38) vysílání kabelové televize, radiové vysílání, televizní vysílání, telefonní komunikace, přenos zpráv a obrazových informací pomocí počítače, počítačová komunikace, elektronická pošta, zaslání zpráv, výzvy poskytované rádiem, telefonem nebo jinými telekomunikačními prostředky, poskytování telekomunikačních připojení ke globální počítačové síti, poskytování uživatelského přístupu ke globální počítačové síti, telefonické služby; (41) výroba rozhlasových a televizních programů, zpravodajské služby.

(730) **Nej TV a.s.**, Francouzská 75/4, Praha 2, 12000, CZ  
(740) **Advokátní kanceláře Jaroš - Fojtíková**, Mgr. Zbyšek Jaroš, advokát, Zelený pruh 95/97, Praha 4, 14000

(210) **O-491604**  
(220) 10.01.2012  
(320) 10.01.2012



(511) 35, 38, 41  
(540)



(510) (35) reklama, reklamní agentury, aktualizování reklamních materiálů, rozšiřování reklamních materiálů zákazníkům (letáky, prospekty, tisky, vzorky), rozšiřování reklamních nebo inzertních materiálů, rozhlasová reklama, televizní reklama, vyhledávání dat v počítačových souborech pro třetí osoby; (38) vysílání kabelové televize, radiové vysílání, televizní vysílání, telefonní komunikace, přenos zpráv a obrazových informací pomocí počítače, počítačová komunikace, elektronická pošta, zaslání zpráv, výzvy poskytované rádiem, telefonem nebo jinými telekomunikačními prostředky, poskytování telekomunikačních připojení ke globální počítačové síti, poskytování uživatelského přístupu ke globální počítačové síti, telefonické služby; (41) výroba rozhlasových a televizních programů, zpravodajské služby.

(730) Nej TV a.s., Francouzská 75/4, Praha 2, 12000, CZ  
(740) Advokátní kanceláře Jaroš - Fojtíková, Mgr. Zbyšek Jaroš, advokát, Zelený pruh 95/97, Praha 4, 14000

(210) O-491605  
(220) 10.01.2012  
(320) 10.01.2012  
(511) 35, 38, 41  
(540)



(510) (35) reklama, reklamní agentury, aktualizování reklamních materiálů, rozšiřování reklamních materiálů zákazníkům (letáky, prospekty, tisky, vzorky), rozšiřování reklamních nebo inzertních materiálů, rozhlasová reklama, televizní reklama, vyhledávání dat v počítačových souborech pro třetí osoby; (38) vysílání kabelové televize, radiové vysílání, televizní vysílání, telefonní komunikace, přenos zpráv a obrazových informací pomocí počítače, počítačová komunikace, elektronická pošta, zaslání zpráv, výzvy poskytované rádiem, telefonem nebo jinými telekomunikačními prostředky, poskytování telekomunikačních připojení ke globální počítačové síti, poskytování uživatelského přístupu ke globální počítačové síti, telefonické služby; (41) výroba rozhlasových a televizních programů, zpravodajské služby.

(730) Nej TV a.s., Francouzská 75/4, Praha 2, 12000, CZ  
(740) Advokátní kanceláře Jaroš - Fojtíková, Mgr. Zbyšek Jaroš, advokát, Zelený pruh 95/97, Praha 4, 14000

(210) O-491606  
(220) 10.01.2012  
(320) 10.01.2012  
(511) 35, 38, 41  
(540)



(510) (35) reklama, reklamní agentury, aktualizování reklamních materiálů, rozšiřování reklamních materiálů zákazníkům (letáky, prospekty, tisky, vzorky), rozšiřování reklamních nebo inzertních materiálů, rozhlasová reklama, televizní reklama, vyhledávání dat v počítačových souborech pro třetí osoby; (38) vysílání kabelové televize, radiové vysílání, televizní vysílání, telefonní

komunikace, přenos zpráv a obrazových informací pomocí počítače, počítačová komunikace, elektronická pošta, zaslání zpráv, výzvy poskytované rádiem, telefonem nebo jinými telekomunikačními prostředky, poskytování telekomunikačních připojení ke globální počítačové síti, poskytování uživatelského přístupu ke globální počítačové síti, telefonické služby; (41) výroba rozhlasových a televizních programů, zpravodajské služby.

(730) Nej TV a.s., Francouzská 75/4, Praha 2, 12000, CZ  
(740) Advokátní kanceláře Jaroš - Fojtíková, Mgr. Zbyšek Jaroš, advokát, Zelený pruh 95/97, Praha 4, 14000

(210) O-491607  
(220) 10.01.2012  
(320) 10.01.2012  
(511) 35, 38, 41  
(540)



(510) (35) reklama, reklamní agentury, aktualizování reklamních materiálů, rozšiřování reklamních materiálů zákazníkům (letáky, prospekty, tisky, vzorky), rozšiřování reklamních nebo inzertních materiálů, rozhlasová reklama, televizní reklama, vyhledávání dat v počítačových souborech pro třetí osoby; (38) vysílání kabelové televize, radiové vysílání, televizní vysílání, telefonní komunikace, přenos zpráv a obrazových informací pomocí počítače, počítačová komunikace, elektronická pošta, zaslání zpráv, výzvy poskytované rádiem, telefonem nebo jinými telekomunikačními prostředky, poskytování telekomunikačních připojení ke globální počítačové síti, poskytování uživatelského přístupu ke globální počítačové síti, telefonické služby; (41) výroba rozhlasových a televizních programů, zpravodajské služby.

(730) Nej TV a.s., Francouzská 75/4, Praha 2, 12000, CZ  
(740) Advokátní kanceláře Jaroš - Fojtíková, Mgr. Zbyšek Jaroš, advokát, Zelený pruh 95/97, Praha 4, 14000

(210) O-491608  
(220) 10.01.2012  
(320) 10.01.2012  
(511) 35, 38, 41  
(540)



(510) (35) reklama, reklamní agentury, aktualizování reklamních materiálů, rozšiřování reklamních materiálů zákazníkům (letáky, prospekty, tisky, vzorky), rozšiřování reklamních nebo inzertních materiálů, rozhlasová reklama, televizní reklama, vyhledávání dat v počítačových souborech pro třetí osoby; (38) vysílání kabelové televize, radiové vysílání, televizní vysílání, telefonní komunikace, přenos zpráv a obrazových informací pomocí počítače, počítačová komunikace, elektronická pošta, zaslání zpráv, výzvy poskytované rádiem, telefonem nebo jinými telekomunikačními prostředky, poskytování telekomunikačních připojení ke globální počítačové síti, poskytování uživatelského přístupu ke globální počítačové síti, telefonické služby; (41) výroba rozhlasových a televizních programů, zpravodajské služby.

(730) Nej TV a.s., Francouzská 75/4, Praha 2, 12000, CZ  
(740) Advokátní kanceláře Jaroš - Fojtíková, Mgr. Zbyšek Jaroš, advokát, Zelený pruh 95/97, Praha 4, 14000

(210) O-491609  
(220) 10.01.2012  
(320) 10.01.2012

(511) 35, 38, 41  
(540)



- (510) (35) reklama, reklamní agentury, aktualizování reklamních materiálů, rozšiřování reklamních materiálů zákazníkům (letáky, prospekty, tisky, vzorky), rozšiřování reklamních nebo inzertních materiálů, rozhlasová reklama, televizní reklama, vyhledávání dat v počítačových souborech pro třetí osoby; (38) vysílání kabelové televize, radiové vysílání, televizní vysílání, telefonní komunikace, přenos zpráv a obrazových informací pomocí počítače, počítačová komunikace, elektronická pošta, zasilání zpráv, výzvy poskytované rádiem, telefonem nebo jinými telekomunikačními prostředky, poskytování telekomunikačních přípojení ke globální počítačové síti, poskytování uživatelského přístupu ke globální počítačové síti, telefonické služby; (41) výroba rozhlasových a televizních programů, zpravodajské služby.
- (730) Nej TV a.s., Francouzská 75/4, Praha 2, 12000, CZ  
(740) Advokátní kanceláře Jaroš - Fojtíková, Mgr. Zbyšek Jaroš, advokát, Zelený pruh 95/97, Praha 4, 14000

(210) **O-491645**  
(220) 11.01.2012  
(320) 11.01.2012  
(511) 3, 4, 8, 16, 18, 20, 21, 22, 24, 34  
(540)

PERFEGI

- (510) (3) vonné tyčinky; (4) svíčky, misky pod svíčky, parfémované svíčky; (8) přibory, kapesní nože, lovecké nože, nože, nože na zeleninu, stolní přibory, zelenina, maso (sekáčky a nože), nožičské zboží, přibory, přibory postříbřené; (16) nože na papír, stojany na pera a tužky, stojany na razítka, stojany na fotografie, obaly (papírnické výrobky), obaly na láhve (lepenkové nebo papírové); (18) nákupní tašky, tašky cestovní; (20) přiborníky, stojany k vystavování zboží, stojany na deštníky, stojany na láhve, krabice ze dřeva nebo umělých hmot, obaly na láhve (dřevěné), láhve (zátky do -), šperkovnice (kazety na šperky), obrazy (lišty na rámy), obrazy (rámy); (21) keramika na použití v domácnosti, nádobí (jiné než přibory), soupravy kuchyňského nádobí, tyčinky, hůlky jídelní, hrnce kuchyňské, kuchyňské nádobí, košťáče na víno, otvíráky na láhve, stojany na odkládání nožů, ozdobné krabice na cukroví, krabičky na čaj, sklo křišťálové (výrobky z -), sklo malované, baňky, láhve (skleněné nádoby), cestovní láhve, karafy, stolní láhve, láhve, láhve skleněné opletené, otvíráky na láhve, sklenice na pití, bibeloty čínské porcelánové, busty z porcelánu, terakoty nebo skla, figurky z porcelánu, terakoty nebo skla, figurky z keramiky, porcelán, předměty umělecké z porcelánu, sochy z porcelánu, sošky z porcelánu, čajové servisy (stolní nádobí), koše piknikové (včetně nádobí), kuchyňské nádobí (soupravy), mísy, misky, nádobí, nádoby kuchyňské (soupravy), podložky pod horké nádobí, svícny, vázy, kazety na bonbóny, tácy (podnosy), mixér ruční (šejkr), šejkry, barové sítko, nerezové stojánky, nerezové stojany na láhve, nerezové svícny, nerezové trofeje, nerezové nádobí, nerezové tácy; (22) tašky textilní (obaly a pošetky) na balení, obaly na láhve (slaměné, proutěné), obaly na láhve ze slámy, obaly proutěné na láhve; (24) podložky na stůl pod sklenice, talíře (prostírání); (34) stojany na dýmky, tabatěrky.
- (730) ALFI Corp., s.r.o., 1. máje 69/14, Ostrava, 70900, CZ

(210) **O-491646**  
(220) 11.01.2012  
(320) 11.01.2012  
(511) 39, 41, 43

(540)

**Knězourek**  
business & VIP taxi

(510) (39) doprava; (41) zábava; (43) dočasné ubytování.  
(730) **3K BOHEMIA s.r.o. - KNĚZOUREK BUSINESS TAXI**,  
Zlatý Kopec 55, Stráž nad Nisou, 46303, CZ

(210) **O-491653**  
(220) 11.01.2012  
(320) 11.01.2012  
(511) 9, 16, 35, 38, 41  
(540)



- (510) (9) antény, audiovizuální zařízení pro výuku, automaty hudební, hrací skříně uváděné do chodu vhozením mince, automaty prodejní, nástroje na určování azimutu, barometry, brýle, pouzdra na brýle, brýle sluneční, brýle proti slunci, brýlové řetízky, buzoly, směrové kompas, clony na oči, čističe nosičů zvukových záznamů, čočky kontaktní, čočky optické, čtecí zařízení v televizi, dalekohledy, diapozitivy, promítací přístroje na diapozitivy, diktafony, magnetické disky, kompaktní disky (audio-video), gramofonové desky, gramofonové jehly, disky optické, DVD přehrávače, elektronická pera (vizuální zobrazovací jednotky), elektronické oznamovací tabule, elektronické publikace (s možností stažení), epidiascopy, filmové kamery, exponované filmy, stříhací zařízení na filmy, kreslené filmy, fotoaparáty, hologramy, jezdecké přílby, kalkulačky, kalkulačky kapesní, exponované kinofilmu, klávesnice počítačové, krokoměry, magnetická média, magnetické disky, magnetické nosiče dat, magnetické pásky, magnetofony, magnety, magnety dekorativní, mincové mechanismy pro televizory, monitory, mikrofony, nosiče dat magnetické, nosiče dat optické, nosiče zvukových nahrávek, nosiče zvukových záznamů, ochranné brýle pro sport, ochranné helmy pro sport, obrazovky, optické disky kompaktní CD ROM, plátna promítací, plovací kruhy, plovací pásy, plovací vesty, počítače, programy pro počítačové hry, počítačové tiskárny, podložky pod myš, potápěčské masky, potápěčské oděvy, potápěčské rukavice, pravítka (měřicí přístroje), pravítko logaritmické, přehrávače kompaktních disků, přílby ochranné, přístroje pro reprodukci zvuku, rádia, signalizační pišťalky, sluchátka, snímáče obrazu, skenery (zpracování dat), špunty do uší, tampóny do uší pro potápěče, televizní přístroje, trojúhelníky výstražné pro vozidla, videokamery, videokazety, videopásky, vyučovací stroje, zápisník elektronický, závaží, elektrické žehličky; (16) alba, atlasy, pouzdra s barvami (školní pomůcky), blahopřání, blahopřání hudební, bloky (papírnické výrobky), brožury, papírové bryndáčky, časopisy, časopisy – komiksy, čínská tuš, desky (papírnické výrobky), psací desky s klipsem na přidržování papíru, desky na dokumenty (šanon, pořadače), dopisní papír, držáky na psací potřeby, figurky (sošky) z papírové hmoty, fólie hliníková na balení potravin, fotografie, stojany na fotografie, zemské globusy, grafické reprodukcce, grafiky, gummy na mazání, hlína modelovací, houbičky navlhčovací (kancelářské potřeby), hroty psacích per, chrániče prstů (kancelářské potřeby), inkoust v tyčince, inkousty, kalamáře, kalendáře, kalendáře trhací, kalhotky plenkové z papíru nebo buničiny, kancelářské potřeby, kromě nábytku, kancelářské sponky, papírové kapesníky, výrobky z kartónu, spadající do této třídy, karty, katalogy, kelímky papírové na mléčné výrobky, krabice na klobouky z lepenky, knihy, záložky do knih, knižky brožované, knižní zarážky, vzory na kopírování, papírové kornouty, krabice lepenkové nebo papírové, kružítko, křída na psaní, laminovačky (-na dokumenty) pro použití v kanceláři, výrobky z lepenky spadající do této třídy, malířská plátna, malířské stojany, malířské štětce, štětce, štětce na psaní, mapy, zeměpisné mapy, mašle papírové, materiály na pečeti,

pomůcky na mazání, sáčky pro mikrovlnné trouby, misky na vodové barvy, materiály na modelování, nálepky (lepící pásky) pro kancelářské použití nebo pro domácnost, napínáčky, násadky na pera, noviny, nože na papír, obálky, obaly (papírnické výrobky), obaly na spisy, obtisky, ocelová pera, opěradla na ruce pro malíře, ořezávací stroje na tužky, ořezávátka na tužky, oznámení rodinných událostí (papírnické výrobky), palety pro malíře, papír, dopisní papír, papír kopírovací (pauzovací), pergamenový papír, papír sací, svítící papír, toaletní papír, papír voskovaný, papír Xuan, papírenské výrobky spadající do této třídy, papírová prostírání, papírové ubrusy, papírové podložky pod sklenice, podložky pod pivní sklenice, papírové ubrusy, pastelky, pouzdra na pasy, pečeti, penály, pera (kancelářské potřeby), pera plnicí, periodika, plakáty, plány, psací podložky, pomůcky učební, kromě přístrojů, pohlednice, poštovní známky, potřeby na psaní, poutače z papíru nebo lepenky, pouzdra na doklady, pouzdra na pera, pouzdra s psacími potřebami, papírové praporky, pravítka, prospekty, příručky, psací podložky, psací soupravy (sada psacích potřeb), publikace, papírové pytlíky jako obaly, razítka, razítka datovací, pouzdra na razítka, razítkovací podušky, ročenky, papírové ručníky, rýsovací nástroje, samolepky, samolepky pro domácnost a pro kancelářské potřeby, sešity, sešíváčky, skicáky, stírátko na tabule, školní potřeby, tabule školní, těžítka, tikety, tiskopisy, tiskové typy, tiskoviny, tužky, tuhy do tužek, držátka na tužky, patentní tužky, uhly na kreslení, zápisníky, zpěvníky; (35) inzerce poštou, licence na výrobky a služby ostatních (komerční správa), nábor zaměstnanců, pomoc při řízení obchodní činnosti, obchodní nebo podnikatelské informace, obchodní nebo podnikatelský průzkum, organizování výstav (komerčních nebo reklamních), personální poradenství, pořádání veletrhů pro obchodní a reklamní účely, průzkum trhu, průzkum veřejného mínění, zajišťování předplatného telekomunikačních služeb pro ostatní, předvádění zboží, příprava inzertních sloupků, reklama (propagace), reklama on-line v počítačové síti, aktualizování reklamních materiálů, pronájem reklamních materiálů, zaslání reklamních materiálů zákazníkům, rozšiřování reklamních nebo inzertních materiálů, sekretářské služby, služby v oblasti grafické úpravy pro reklamní účely, styky s veřejností, vydávání reklamních nebo náborových propagačních a inzertních textů, televizní reklama, obchodní vedení uměleckých agentur, zajišťování novinového předplatného (pro předplatitele); (38) elektronická pošta, služby elektronických nástěnek (telekomunikační služby), informační kanceláře, vysílání kabelové televize, služby dálkových konferencí, počítačová komunikace, posílání zpráv, poskytování internetových diskusních fór, pronájem přístrojů pro přenos zpráv, pronájem přístupového času ke globálním počítačovým sítím, pronájem zařízení pro přenos informací, přenášení pomocí satelitních družic, přenos zpráv a obrazových informací pomocí počítače, půjčování telekomunikačních zařízení, telekonference (služby dálkových konferencí), teleshoppingové služby (poskytování televizních kanálů pro teleshoppingové služby), televizní vysílání, telexové služby, výzvy (služby poskytované rádiem, telefonem nebo jinými elektronickými komunikačními prostředky), zaslání zpráv; (41) dabing, pronájem dekorací, služby v oblasti digitálního zpracování obrazu, elektronické publikování (DTP), služby v oblasti estrád, filmová studia, filmová tvorba, filmové projekce, pronájem filmových promítaček a jejich příslušenství, půjčování filmů, fotografování, informace o možnostech zábavy, informace o výchově a vzdělávání, poskytování služeb v oblasti karaoke (hudební doprovod písní dle výběru zpěváka), výchovně zábavné klubové služby, kluby zdraví (služby), knihovny (půjčování knih), vydávání knih, koncertní síně, sály, organizování a vedení konference, organizování a vedení kongresu, korespondenční kurzy, provozování muzea, služby nahrávacího studia, nahrávání videopásek, obrazové zpravodajství, organizování kulturních nebo vzdělávacích výstav, organizování plesů, organizování vzdělávacích nebo zábavných soutěží, zábavné parky, plánování a organizování večírků, pořádání soutěží krásy, pronájem audio nahrávek, pronájem dekorací, pronájem kinematografických filmů, pronájem osvětlovacích zařízení pro divadla nebo televizní studia, provozování her on-line (z počítačové sítě), předprodej vstupenek, výroba divadelních nebo jiných představení, půjčování filmů, psaní scénářů, reportážské služby, školení, vyučování, výroba rozhlasových a televizních programů, televizní zábava, výuka, vzdělávací informace, organizování živých vystoupení.

(730) Česká televize, Kavčí Hory, Praha 4 - Kavčí Hory, 14070, CZ

(210) O-491656

(220) 11.01.2012

(320) 11.01.2012

(511) 16, 35, 41

(540)

*Minerály  
a drahé kameny*

(510) (16) tiskoviny všeho druhu, například noviny, časopisy, brožury, letáky, katalogy, vstupenky, programy, fotografie, plakáty; (35) reklamní, propagační a informační činnost a služby, pořádání komerčních a reklamních výstav a veletrhů, průzkumy a analýzy trhu v oblasti výstavnictví; (41) výstavy pro kulturní a vzdělávací účely, pořádání školení, kurzů, konferencí, přednášek, pořádání soutěží.

(590) Barevná

(730) PROGRES PARTNERS ADVERTISING, s.r.o., Opletalova 55, Praha 1, 11000, CZ

(210) O-491658

(220) 11.01.2012

(320) 11.01.2012

(511) 10, 35, 41

(540)



(510) (10) lékárenský nábytek a související prvky; (35) manažerská a marketingová podpora lékáren; (41) školení a vzdělávání personálu.

(730) Dohnálek Radim, Pod Homolkou 1707, Beroun, 26601, CZ

(210) O-491704

(220) 12.01.2012

(320) 12.01.2012

(511) 11, 40

(540)

**COTERM**

(510) (11) teplovodní rozvodné a regulační přístroje a zařízení - zejména regulátory topení, teplovodní směšovací armatury, teplovodní radiátorové ventily, teplovodní termostatické i ruční hlavice - vše v rámci této třídy; (40) obrábění kovů.

(730) KWP, s.r.o., Pejevové 3128, Praha 4, 14300, CZ

(740) Ing. Michal Jupa, patentový zástupce, Na Baních 1385, Praha 5 - Zbraslav, 15600

(210) O-491724

(220) 13.01.2012

(320) 13.01.2012

(511) 33, 35, 40

(540)



*VB*  
**VINAŘSTVÍ**  
Velké Bílovice

(510) (33) vína všech druhů, sekty, alkoholické nápoje; (35) maloobchodní a velkoobchodní prodej a zprostředkovatelské služby v oblasti nákupu a prodeje vín, alkoholických nápojů a nealkoholických nápojů, zprostředkování v oblasti nákupu a prodeje zboží prostřednictvím Internetu, zejména s víny,

- alkoholickými a nealkoholickými nápoji, propagační, reklamní a informační činnost všeho druhu, marketing; (40) vinařství, vinohradnictví, zpracování vinného hrozna.
- (730) **VINAŘSTVÍ Velké Bílovice s.r.o.**, Čejkovská 772, Velké Bílovice, 69102, CZ
- (740) Patentová a známková kancelář, Ing. Jaromír Přikryl, Včelín 1161, Hulín, 76824

(210) **O-491745**

(220) 13.01.2012

(320) 13.01.2012

(511) 6, 19, 37

(540) **EURODECK - DEFINITIVNÍ ŘEŠENÍ**

- (510) (6) kovové a hliníkové stavební materiály a konstrukce, zejména okna, dveře, zimní zahrady a světlíky a jiné výplně stavebních otvorů; (19) dřevěné stavební materiály a konstrukce, zejména speciální stavební dřevěné hranoly, trámy, prkna, dřevěné panely a desky, dřevěná a plastová okna a dveře a zimní zahrady a světlíky a jiné výplně stavebních otvorů; (37) stavebnictví, instalační s opravárenské služby, zejména instalace oken, dveří a jiných výplní stavebních otvorů, služby tesařské a truhlářské v rámci této třídy.

(730) **EURODECK, s.r.o.**, Závist 21, Velké Meziříčí, 59401, CZ

(740) JUDr. Aleš Zábrš, Na Beránce 2, Praha 6, 16000

(210) **O-491746**

(220) 13.01.2012

(320) 13.01.2012

(511) 5, 16, 35

(540)



- (510) (5) léčiva, farmaceutické přípravky humánní; (16) propagační tiskoviny; (35) propagační činnost, reklama, marketing.

Barevná

(730) **Zentiva Group, a.s.**, U kabelovny 130, Praha 10 - Dolní Měcholupy, 10237, CZ

(740) ČERVENKA, KLEINTOVÁ, TURKOVÁ Patentová, známková a advokátní kancelář, Ing. Eva Kleintová, Budečská 6/974, Praha 2, 12000

(210) **O-491788**

(220) 16.01.2012

(320) 16.01.2012

(511) 17, 37, 42

(540)

## NATURDOM

- (510) (17) materiály těsnící, ucpávací, izolační materiály a systémy na bázi polystyrolu, polystyrenu, styroduru, styroporu a ostatní izolační materiály obdobného složení; (37) stavební činnost, stavba, montáž, opravy a renovace budov a jejich izolace a zateplování; (42) vývoj a výzkum izolačních a zateplovacích materiálů a systémů.

(730) **KNAUF INSULATION, spol. s r.o.**, Bucharova 2641/14, Praha 5, 15800, CZ

(740) Ing. Zdeněk Kučera, Dlouhá 207 (P.O.BOX 92), Slušovice, 76315

(210) **O-491800**

(220) 16.01.2012

(320) 16.01.2012

(511) 9, 16, 35, 38, 41

(540) **Rádio Impuls - zprávy, kterým důvěřujete.**

- (510) (9) nahrané a nenahrané nosiče zvuku a obrazu, zejména audiokazety, videokazety, magnetofonové pásky, gramofonové desky, kompaktní disky; (16) propagační tiskoviny, zejména katalogy, prospekty, plakáty, kalendáře, fotografie, knihy, časopisy, pohlednice, penály, těžítka, periodické a neperiodické tiskoviny, tiskárenské výrobky, kancelářské potřeby, spadající do této třídy, potřeby pro knižní vazby, papírenské zboží, lepidla pro papírenské zboží nebo domácnost, štetce, štočky, papír, lepenka a výrobky z těchto materiálů, které nejsou zařazeny do jiných tříd, fotografie, učební pomůcky s výjimkou přístrojů, umělecké nebo ozdobné předměty z papíru nebo plastických hmot; (35) reklamní a propagační činnost prostřednictvím jakéhokoliv média, prostřednictvím telefonní sítě nebo datové sítě nebo informační sítě, inzertní činnost, zprostředkování reklamy, inzerce a propagace, zprostředkovatelská činnost v oblasti obchodu s výrobky ve třídách 9 a 16, televizní reklama; (38) provozování rozhlasového vysílání, šíření a výměna informací prostřednictvím počítačových a telekomunikačních sítí, včetně Internetu, televizní vysílání; (41) činnost vyučující, vzdělávací a zábavná, pořádání koncertů, hudební soutěže, živá kulturní vystoupení, publicistika, činnost vydavatelská a nakladatelská, zprostředkovatelská, poradenská a konzultační činnost v oblasti multimediální a masmediální tvorby, výroba rozhlasových a televizních programů, televizní zábava.

(730) **LONDA spol. s r.o.**, Křemencova 4, Praha 1, 11000, CZ

(740) JUDr. Jiří Bedrna, Eliášova 21, Praha 6, 16000

(210) **O-491807**

(220) 16.01.2012

(320) 16.01.2012

(511) 16, 25, 28, 35, 41

(540)

**LIVHOŘOVI**



- (510) (16) akvarely – malby, časopisy – komiksy, grafické reprodukcce, grafiky, knihy, komiksy, litografie umělecké, pastelky, plakáty, pohlednice, sešity, záložky do knih; (25) ponožky; (28) hrací karty, hračky, hračky plyšové, hry stolní, loutky, puzzles, hry společenské; (35) reklama (propagace), reklama on-line v počítačové síti; (41) knihy (vydávání), poskytování on-line elektronických publikací, služby v oblasti grafické úpravy, jiné než pro reklamní, texty (zveřejňování) kromě reklamních, vydávání elektronických knih a časopisů on-line.

(730) **Miklínová Galina Mgr. A.**, Klučov 15, pošta Český Brod, 28201, CZ

(210) **O-491808**

(220) 16.01.2012

(320) 16.01.2012

(511) 16, 35, 38, 41, 44

(540)

## Akademie sociálního umění TABOR

- (510) (16) tiskoviny všeho druhu, publikace, knihy, brožury, učebnice, materiál pro umělce, učební a vyučovací pomůcky; (35) obchodní činnost (služby, poradenství v -), reklamní činnost; (38) šíření informací prostřednictvím Internetu; (41) výchova, vzdělávání, zábava, výukové a studijní programy, zejména léčebná pedagogika a sociálně umělecká terapie, waldorfská pedagogika, muzikoterapie, artterapie, logoterapie, dramaterapie, eurythmie, dále publikační činnost a organizace a pořádání seminářů, studijních programů, kongresů; (44) psychologické

poradenství a konzultace, klinická psychologie, psychologie (služby), psychoterapie, psychodiagnostika, individuální a skupinová terapie, supervize v psychoterapii, poradenství v oblasti rozvoje osobností (psychologické služby), poradenství v oblasti alternativních terapií a zdraví, strategické řešení problémů (psychologické služby).

- (730) **Akademie sociálního umění TABOR, občanské sdružení**, Španělská 10, Praha 2, 12000, CZ  
(740) Mgr. Klára Studená, advokátní a patentová kancelář, Komunardů 36, Praha 7, 17000

- (210) **O-491809**  
(220) 16.01.2012  
(320) 16.01.2012  
(511) 16, 35, 38, 41, 44  
(540)



- (510) (16) tiskoviny všeho druhu, publikace, knihy, brožury, učebnice, materiál pro umělce, učební a vyučovací pomůcky; (35) obchodní činnost (služby, poradenství v -), reklamní činnost; (38) šíření informací prostřednictvím Internetu; (41) výchova, vzdělávání, zábava, výukové a studijní programy, zejména léčebná pedagogika a sociálně umělecká terapie, waldorfská pedagogika, muzikoterapie, artterapie, logoterapie, dramaterapie, eurýthmie, dále publikační činnost a organizace a pořádání seminářů, studijních programů, kongresů; (44) psychologické poradenství a konzultace, klinická psychologie, psychologie (služby), psychoterapie, psychodiagnostika, individuální a skupinová terapie, supervize v psychoterapii, poradenství v oblasti rozvoje osobností (psychologické služby), poradenství v oblasti alternativních terapií a zdraví, strategické řešení problémů (psychologické služby).
- (730) **Akademie sociálního umění TABOR, občanské sdružení**, Španělská 10, Praha 2, 12000, CZ  
(740) Mgr. Klára Studená, advokátní a patentová kancelář, Komunardů 36, Praha 7, 17000

- (210) **O-491881**  
(220) 18.01.2012  
(320) 18.01.2012  
(511) 35, 38, 41  
(540)

## Sígři ve výslužbě

- (510) (35) reklamní, inzertní a propagační činnost, marketing, reklamní, inzertní a propagační činnost prostřednictvím jakéhokoliv média, prostřednictvím telefonní sítě nebo datové sítě nebo informační sítě nebo elektronické sítě nebo komunikační sítě nebo počítačové sítě, poskytování informací komerčního nebo reklamního charakteru, multimediálních informací komerčního charakteru, komerční využití Internetu v oblastech komerčních internetových médií a vyhledávacích služeb, on-line inzerce, pronájem informačních míst v rámci této třídy, činnost reklamní agentury, činnost ekonomických a/nebo organizačních poradců, zprostředkování v obchodních vztazích, merchandising, franchising, pomoc při využívání a řízení obchodního podniku, personální agentura, personální poradenství, automatizované zpracování dat, pomoc při provozování obchodů a obchodních činností průmyslového nebo obchodního podniku, služby, které zahrnují záznam, přepis, vypracování, kompilaci, přenášení nebo systematickosti písemných či datových či elektronických sdělení a záznamů, jakož i využívání nebo kompilaci matematických a statistických údajů, organizační zabezpečování televizního vysílání, systém na podporu a intenzifikaci obchodních služeb založený na zvýhodňování klíčových spolupracovníků a klientů, věrnostní a bonusové systémy jako například poskytování slev a odměn, přednostní a nadstandardní poskytování služeb, vše zejména v prodeji výrobků a služeb, výstavy komerční nebo reklamní nebo propagační, předvádění zboží prostřednictvím Internetu nebo

katalogu nebo výstav za účelem reklamy a/nebo prodeje, přeskupování a shromažďování (kromě dopravy) různých výrobků pro třetí osoby za účelem umožnit spotřebiteli pohodlně vybrat a prohlížet a kupovat (kromě přepravy) prostřednictvím katalogu a/nebo Internetu a/nebo zásilkového prodeje, zásilkový prodej zboží, maloobchodní prodej výrobků zařazených ve tř. 1-34; (38) telekomunikace, služby umožňující komunikaci jedné osoby s druhou, televizní vysílání, rozhlasové vysílání, digitální vysílání, televizní vysílání programů, televizní vysílání zábavných, vzdělávacích, výchovných, soutěžních, diskusních a informačních pořadů, telematika, šíření, výměna nebo získávání zpráv a informací, šíření elektronických časopisů, informací, elektronických periodik, knih v elektronické podobě, audio nebo audiovizuálních děl prostřednictvím informační nebo datové nebo elektronické nebo komunikační nebo telekomunikační nebo počítačové sítě, zejména Internetu, pomocí satelitů a jiných, informační služby na Internetu související s televizním vysíláním, služby na Internetu související s televizním vysíláním, provozování internetového serveru, provozování internetového portálu, zajištění prostoru pro webové stránky, poskytování portálu na Internetu, poskytování on-line platformy pro nahrávání, uchovávání, zpracování, přenos a aktualizaci dat, obrázků, fotografií, 3D aplikací, zprostředkovatelská činnost v oblasti informačního servisu, komunikace a přenos dat prostřednictvím veřejné nebo neveřejné telekomunikační sítě, komunikace, poradenská činnost v oblasti sdělovacích prostředků, telekomunikací, informační služby v oblasti telekomunikací, informační kancelář, poskytování informačních služeb prostřednictvím počítačů, pronájem komunikačních míst, telekomunikační služby umožňující online v sítích dálkové nahrávání a zpracování obrázků a obrazových dat a tvorbu a zpracování fotografických alb a fotoknih, telekomunikační služby umožňující on-line v sítích dálkové objednávání a dodávání výrobků, na kterých jsou nanesené obrazová data objednatel; (41) nakladatelství a vydavatelství, ediční činnost, publikační činnost, nahrávání nosičů zvukových nebo obrazové zvukových, půjčování nahraných zvukových a zvukově obrazových záznamů, tvorba a šíření audiovizuálních děl, zpravodajství, publicistika, televizní zpravodajství, rozhlasové zpravodajství, obrazové zpravodajství, TV produkce, filmová produkce, tvorba programů, tvorba a výroba televizních a audiovizuálních programů, agenturní činnost v oblasti kultury, modelingová agentura, zprostředkování v oblasti kultury, výchovy, zábavy a sportu, výchovná, vzdělávací, soutěžní a zábavní činnost, zábavní nebo kulturní nebo vzdělávací představení, organizace společenských a kulturních akcí, organizace, provozování a provádění her a soutěží i veřejných, provozování divadla, provozování kina, výstavní činnost v oblasti kultury nebo zábavy nebo výchovy nebo vzdělávání, digitální zpracování obrazu (služby -), elektronické publikování (DTP), nahrávací studia (služby -), poskytování on-line elektronických publikací a děl [bez možnosti stažení], poskytování on-line elektronických publikací, vydávání elektronických knih a on-line časopisů, poskytování publikací z celosvětové počítačové sítě nebo Internetu s možností prohledávání, pronájem kinematografických filmů, rozhlasové a televizní programy (výroba -), texty (psaní, zveřejňování -) kromě reklamních, vydávání textů, s výjimkou reklamních nebo náborových, výroba divadelních a/nebo jiných představení, výstavy (organizování kulturních nebo vzdělávacích -), poskytování služeb výchovných, vzdělávacích, soutěžních, kulturních a zábavních prostřednictvím Internetu a jiných sítí, provozování tělovýchovných zařízení, pronájem a půjčování sportovních potřeb s výjimkou dopravních prostředků, půjčování knih, tiskovin, pronájem a půjčování audiopřístrojů, videopřístrojů, videorekordérů, videokamer, fotoaparátů, promítaček, rozhlasových a televizních přijímačů, filmů, kulturních a vzdělávacích potřeb a přístrojů, půjčování a pronájem obrazů, dekorací, pronájem stadiónů, tenisových dvorců, pronájem a půjčování potápěčské výstroje, pronájem a půjčování sportovního nářadí s výjimkou dopravních prostředků, provozování a/nebo pronájem fitness centra.

- (730) **CET 21 spol. s r.o.**, Kříženeckého nám. 1078/5, Praha 5, 15200, CZ  
(740) Advokátní a patentová kancelář VYSKOČIL, KROŠLÁK a spol., Dana Lukajová, Voršílská 10/130, Praha 1, 11000

(210) **O-491894**  
(220) 18.01.2012  
(320) 18.01.2012  
(511) 9, 16, 35, 38, 41  
(540)



(510) (9) aparáty a přístroje elektronické, fotografické, filmové, optické, aparáty pro záznam, převod, reprodukci zvuku nebo obrazu, magnetické supporty zvukových záznamů, audiovizuální díla na jakémkoliv nosiči, filmové kamery, filmové přístroje, obaly na zvukové nosiče, gramofonové desky, přístroje pro zpracování informací, zařízení výpočetní techniky, programové vybavení pro počítače na nosičích, nosiče magnetických záznamů nahrané i nenahrané, audiovizuální díla na nosičích, audiokazety a videokazety nahrané i nenahrané, CD disky; (16) papír, lepenka a výrobky z těchto materiálů patřící do třídy 16, plakáty, fotografie, pohlednice, gratulace, dopisní papíry, obálky, kalendáře, zejména nástěnné a stolní, samolepky, obtisky, poznámkové bloky, desky na spisy, pořadače, omalovánky, aktivity books, balicí papír, školní sešity, skicáky, tužky, pastelky, tuhy do tužek, gummy na mazání, ořezávátka na tužky, penály, papírové a umělohmotné tašky spadající do této třídy, papírové kapesníčky, tiskoviny, časopisy, periodika, knihy, tiskárenské výrobky, lepidla na papír a pro domácnost, materiály pro umělce, štetce, kancelářské potřeby patřící do třídy 16, učební pomůcky (s výjimkou přístrojů), papírové obaly, obaly z plastických hmot zařazené v této třídě; (35) reklamní, inzertní a propagační činnost, prodej reklamního času inzertům, prezentace výrobků a služeb v komunikačních médiích; (38) televizní vysílání, rozšiřování televizního vysílání, přenosy zpráv, přenos zpráv a obrazových informací pomocí počítače, přenášení vysílání pomocí satelitních družic, šíření audiovizuálních děl, vysílání kabelové televize, technické a organizační zabezpečení televizního vysílání; (41) nakladatelská a vydavatelská činnost, nahrávání nosičů zvukových a/nebo obrazových, agenturní činnost v oblasti kultury v rámci této třídy.

(590) Barevná  
(730) **FTV Prima, spol. s r.o.**, Na Žertvách 24/132, Praha 8, 18000, CZ

(210) **O-491895**  
(220) 18.01.2012  
(320) 18.01.2012  
(511) 9, 16, 35, 38, 41  
(540)



(510) (9) aparáty a přístroje elektronické, fotografické, filmové, optické, aparáty pro záznam, převod, reprodukci zvuku nebo obrazu, magnetické supporty zvukových záznamů, audiovizuální díla na jakémkoliv nosiči, filmové kamery, filmové přístroje, obaly na zvukové nosiče, gramofonové desky, přístroje pro zpracování informací, zařízení výpočetní techniky, programové vybavení pro počítače na nosičích, nosiče magnetických záznamů nahrané i nenahrané, audiovizuální díla na nosičích, audiokazety a videokazety nahrané i nenahrané, CD disky; (16) papír, lepenka a výrobky z těchto materiálů patřící do třídy 16, plakáty, fotografie, pohlednice, gratulace, dopisní papíry, obálky, kalendáře, zejména nástěnné a stolní, samolepky, obtisky, poznámkové bloky, desky na spisy, pořadače, omalovánky, aktivity books, balicí papír, školní sešity, skicáky, tužky, pastelky, tuhy do tužek, gummy na mazání, ořezávátka na tužky, penály, papírové a umělohmotné tašky spadající do této třídy,

papírové kapesníčky, tiskoviny, časopisy, periodika, knihy, tiskárenské výrobky, lepidla na papír a pro domácnost, materiály pro umělce, štetce, kancelářské potřeby patřící do třídy 16, učební pomůcky (s výjimkou přístrojů), papírové obaly, obaly z plastických hmot zařazené v této třídě; (35) reklamní, inzertní a propagační činnost, prodej reklamního času inzertům, prezentace výrobků a služeb v komunikačních médiích; (38) televizní vysílání, rozšiřování televizního vysílání, přenosy zpráv, přenos zpráv a obrazových informací pomocí počítače, přenášení vysílání pomocí satelitních družic, šíření audiovizuálních děl, vysílání kabelové televize, technické a organizační zabezpečení televizního vysílání; (41) nakladatelská a vydavatelská činnost, nahrávání nosičů zvukových a/nebo obrazových, agenturní činnost v oblasti kultury v rámci této třídy, tvorba a vydávání audiovizuálních děl, půjčování nahraných a nosičů zvukových a/nebo obrazových záznamů, výchovná a zábavní činnost, organizace her a soutěží pro veřejnost, tvorba televizních pořadů.

(730) **FTV Prima, spol. s r.o.**, Na Žertvách 24/132, Praha 8, 18000, CZ

(210) **O-491896**  
(220) 19.01.2012  
(320) 19.01.2012  
(511) 35, 43, 44  
(540)

## HOTEL FONTÁNA

(510) (35) správa hotelů, obchodní management a podnikové poradenství, franchising, marketing, zprostředkovatelská činnost ve službách uvedených ve třídě 35; (43) ubytovací služby, hotely, kavárny, ubytovací zařízení, stravovací služby, hostinská činnost, pronájem ubytování, pronájem jednacích místností, zprostředkovatelská činnost ve službách uvedených ve třídě 43; (44) péče o hygienu a krásu osob, lázeňské služby, poradenské služby týkající se zdraví, provozování wellness, masáže, zábalů a koupelí.

(730) **OREA HOTELS s.r.o.**, Na Pankráci 1062/58, Praha 4, 14000, CZ

(210) **O-491899**  
(220) 19.01.2012  
(320) 19.01.2012  
(511) 20, 22, 24  
(540)

## Šťastný Polštářek.cz

(510) (20) polštáře; (22) hmota vycpávková, s výjimkou gumové a plastové, pytlíky textilní na balení; (24) povlaky na polštáře.  
(730) **Doležalová Sabina**, Vlasty Pittnerové 1, Brno, 62100, CZ  
(740) JUDr. Petr Přehnil, Ph.D., Doležalova 3, Brno, 61600

(210) **O-491903**  
(220) 19.01.2012  
(320) 19.01.2012  
(511) 1, 3, 35  
(540)

## ČASOFFKA

(510) (1) chemické výrobky určené pro průmysl, vědu a fotografii, jakož i pro zemědělství a lesnictví; (3) přípravky pro bělení a jiné práci prostředky, přípravky pro čištění, leštění, odmašťování a broušení, mýdla, parfumerie, vonné oleje, kosmetika, vlasové vody, zubní pasty; (35) propagační činnost, reklama, pomoc při řízení obchodní činnosti, obchodní administrativa, kancelářské práce.  
(730) **Vaše DEDRA s.r.o.**, Podhradní 69, Česká Skalice, 55203, CZ

(210) **O-491910**  
(220) 19.01.2012  
(320) 19.01.2012  
(511) 9, 35, 38, 41  
(540)

## DERMANET

(510)

(9) veškeré počítačové programy a software bez ohledu na záznamová média nebo prostředky šíření, veškeré nosiče textových, zvukových a obrazových dat a informací, například vizuálního, auditivního a audiovizuálního charakteru, elektronické sítě, multimediální informační katalogy, elektronické časopisy, elektronická periodika a knihy v elektronické podobě, data na magnetických a optických nosičích, počítačový software; (35) propagační činnost, reklama, reklamní, inzertní, propagační a marketingová činnost, on-line inzertní činnost, vydávání a rozšiřování reklamních materiálů a textů na všech dostupných nosičích, vydávání reklamních brožur a katalogů, umístění reklamních nálepek na zboží, venkovní reklama na billboardech, reklamní inzerce v tisku, v rozhlasových a televizních spotech, v síti Internet, aktualizování reklamních materiálů, marketingové kampaně zacílené na osvětu v oblasti dermatovenerologie, prezentace obchodních služeb na Internetu, průzkumy veřejného mínění, vedení kartoték v počítači; (38) výměna a šíření informací prostřednictvím počítačových sítí, včetně Internetu, komunikace pomocí terminálu; (41) výchova, vzdělávací akce v oblasti medicíny, zejména kongresy, semináře, symposia a podobně, školicí a vzdělávací činnost, nakladatelská a vydavatelská činnost, vydávání elektronických knih a časopisů, elektronické publikování (DPT), výchovná a zábavní činnost - pořádání anket mezi laickou a odbornou veřejností, vydávání knih.

(730) **ČESKÁ AKADEMIE DERMATOVENEROLOGIE**, Na Stráži 28, Praha 8, 18000, CZ

(210) **O-491946**  
(220) 19.01.2012  
(320) 19.01.2012  
(511) 7, 12, 35  
(540)

**imh**

(510) (7) stroje a obráběcí stroje, motory (s výjimkou motorů pro pozemní vozidla), spojky a transmisní zařízení mimo ty, které jsou pro pozemní vozidla, manipulační zařízení pro nakládání a vykládání, manipulační zdvihací zařízení, buldozery, čerpadla (stroje), čisticí stroje, silniční dopravníky (stroje), hřídele pro stroje, hydraulické hnací stroje a motory, kovoobráběcí stroje, kuličková ložiska (části strojů), automatické manipulátory, míchací zařízení, obráběcí stroje, pásové dopravníky, plnicí stroje, roboty-stroje, rypadla, silniční stroje, vrtací stroje, zvedáky a zvedací stroje, stojany strojů; (12) vozidla, dopravní prostředky pozemní, vozíky, zavazadlové vozíky, nízkozdvizné vozíky, vysokozdvizné vozíky čelní, boční, čtyřcestné, paletovací vozíky, paletovací vozíky elektrické, akumulátorové, dieselové, benzínové, vozíky na manipulaci se zbožím, příslušenství k vozíkům, káry a dvoukoláky, vozíky nákupní, kropicí vozy, tříkolky, vozíky na čištění, vozíky na hadice, tahače, návěsy a přívěsy; (35) reklama, propagace, inzerce, rozesílání propagačního materiálu, publikace reklamních textů, výstavy k reklamním a obchodním účelům, aktualizování reklamních materiálů, reklama on-line v počítačové síti, on-line inzerce, rozšiřování reklamních materiálů zákazníkům (letáky, prospekty, tisky, vzorky), zaslání reklamních materiálů zákazníkům, vydávání, zveřejňování, oznámení, vyhlášení, publikování reklamních textů, venkovní reklama, vyhledávání dat a informací v počítačových souborech (pro třetí osoby), kopírování nebo rozmnožování (reprodukce) dokumentů, dokladů apod., překlad informací do počítačové databáze, systemizace informací do počítačových databází, organizační porady a vedení záležitostí, obchodní nebo podnikatelské informace, obchodní transakce-plány, obchody-kontrola, dodavatelské služby pro třetí osoby (nákup výrobků a služeb pro jiné podniky), pomoc při řízení obchodních a průmyslových podniků, služby a poradenství v obchodní činnosti, obchodní nebo podnikatelský průzkum, pořádání veletrhů pro obchodní a reklamní účely, prezentace výrobků v komunikačních médiích pro účely maloobchodu, management, marketingové studie, služby (telefonní vzkazy, dotazy) pro nepřítomné, styky s veřejností, provádění obchodních operací, poskytování obchodních informací a obchodních služeb pomocí Internetu, velkoobchod, maloobchod a zprostředkování obchodu s výrobky, uvedenými ve tř. 7 a 12, zprostředkovatelská činnost v oblasti obchodu a služeb k obchodním účelům, týkající se výrobků, uvedených ve tř. 7 a 12, zprostředkování obchodních kontaktů v oblasti výrobků, uvedených ve tř. 7 a 12, zprostředkování

internetového obchodu v oblasti výrobků, uvedených ve tř. 7 a 12, komerční využití Internetu v oblastech komerčních internetových médií a vyhledávacích služeb v oblasti výrobků, uvedených ve tř. 7 a 12, prezentace uživatelů na stránkách World Wide Web v počítačové síti Internet.

(730) **IMH Group s.r.o.**, Krivenická 863/50, Praha 8 - Čimice, 18100, CZ

(740) Ing. Pavel Nádvorník s.r.o., Sokola Tůmy 1099/1, Ostrava-Mariánské Hory, 70900

(210) **O-491953**  
(220) 20.01.2012  
(320) 20.01.2012  
(511) 20, 28, 41  
(540)



(510) (20) výrobky nejmenované v jiných třídách ze dřeva, korku, rákosu, vrbového proutí, z rohu, kosti, slonoviny, z kotic, želvoviny, jantaru, perleti, mořské pěny, náhražky všech těchto materiálů nebo náhražky z plastických hmot; (28) výkladové karty a potřeby související s věštěním náležející do třídy 28, hry, hračky, hrací karty, karty na bingo, hra v kostky, hra v kuželky, hra v šachy, hrací karty, hrací kuličky, hračky, hračky plyšové, hračky pohyblivé, hračky pro domácí zvířata, hry, hry automatické s výjimkou těch, které se uvádějí do chodu vhozením mince nebo těch, které jsou užívány výhradně s televizním přijímačem, hry elektronické s výjimkou her, které jsou používány výhradně ve spojení s televizním přijímačem, hry společenské, hry stolní, kaleidoskopy, karnevalové masky, koně houpací, kostky stavebnicové (hračky), kouzelnické potřeby, kuželky, loutky, mah-jong (hra společenská čínská podobná dominu), maňásci (prstová loutka), masky divadelní, medvídci plyšovi, náční rybářské, puzzles, stavebnice (hračky), žetony hrací; (41) výklad karet, astrologický výklad karet, numerologický výklad karet, výklad snů a vizí, kurzy výuka a školení v daných oborech, živé ukázkové prezentace věštů, vydávání literatury k danému tématu, výstava knih, fejtonů a článků v periodikách, prezentace a výuka s použitím hudebních nástrojů, kurzy alternativního zpěvu, kurzy hry na buben, kurzy thai-chi, kurzy orientálního břišního tance, kurzy afrického tance, kurzy a výroba magických předmětů, kurzy automatické kresby, kurzy vytváření mandal, kurzy malování henou, kurzy fyto terapie, kurzy autopatie, výroba audio a videonahrávek s danou tematikou, kurzy a přednášky feng shui, kurzy a přednášky magické kuchyně, kurzy vaření pro tělo i duši, přednášky o kartách, runách, astrologii, numerologii, snech, bylinách, předvádění kouzelných hudebních nástrojů.

(730) **Švestka Martin**, Na dlouhém lánu 399/23, Praha 6, 16900, CZ  
(740) **RETROPATENT s.r.o.**, Mgr. Kamil Kolátor, Dolní nám. 5/679, Jablonec nad Nisou, 46601

(210) **O-491954**  
(220) 20.01.2012  
(320) 20.01.2012  
(511) 9, 41  
(540)



(510) (9) nahrané elektronické a optické nosiče zvuku a obrazu; (41)

služby poskytované orchestry a hudebními skupinami,  
komponování hudby, psaní jiných než reklamních textů,  
organizace a pořádání koncertů, nahrávání na elektronická a  
optická media, služby nahrávacích studií.  
(730) **Dřímál Jakub**, Chládkova 24c, Brno, 61600, CZ  
(740) Ing. Libor Markes, Grohova 54/145, Brno, 60200

(210) **O-492092**  
(220) 26.01.2012  
(320) 26.01.2012  
(511) 9, 21, 35  
(540)

(210) **O-492023**  
(220) 24.01.2012  
(320) 24.01.2012  
(511) 35, 38, 41  
(540)



(510) (35) inzertní, reklamní, propagační činnost, vydávání reklamních textů, provozování reklamních ploch, reklamních bannerů, reklamních balónů, reklamních klipů, vše v souvislosti s provozováním rozhlasového vysílání; (38) provozování rozhlasového vysílání, šíření a výměna informací prostřednictvím počítačových a telekomunikačních sítí, včetně Internetu; (41) vzdělávací a zábavná činnost, pořádání soutěží, tvorba rozhlasových programů.  
(590) Barevná  
(730) **FORTUNA GAME a.s.**, Vodičkova 699/30, Praha 1, 11000, CZ  
(740) Mgr. Radek Schmitz, advokátní kancelář s.r.o., Mgr. Radek Schmitz, Podkovářská 933/3, Praha 9, 19000

(510) (9) akumulátory elektrické, brýle sluneční, čipy (integrované obvody), články solární, dálkové ovladače, diktovací stroje, diktafony, elektronická pera, (vizuální zobrazovací jednotky), elektronické oznamovací tabule, jednotka disková pro počítače, kalkulačky, kalkulačky kapesní, klávesnice počítačové, krokoměry, lasery, ne pro lékařské účely, megafony, mikrofony, myš (podložky pod -), nabíječky akumulátorů, nosiče zvukových nahrávek, obrazovky, osobní ochranné prostředky proti nehodám, periferie počítačové, periferní zařízení počítačů, počítačová paměť (zařízení pro -), poplašná zařízení zvuková, prevence dopravních nehod (odrazové nášivky na oděvy), přenosné přehrávače médií, přijímače (audio a video -), přístroje pro reprodukci zvuku, rádia, reproduktory, amplióny, sluchátka, sluneční brýle, solární články, ukazovátka (světelná -) (elektronická), USB disky, zvuk (přístroje pro nahrávání -) zvuk (zařízení na přenášení -), karty s pamětí nebo mikroprocesorem, magnetické disky; (21) podložky kromě papírových a určených k prostírání; (35) dodavatelské služby pro třetí osoby (nákup výrobků a služeb pro jiné podniky), kanceláře dovozní a vývozní, kopírování dokumentů, obchodní činnost (služby, poradenství v -), prezentace výrobků v komunikačních médiích pro účely maloobchodu, pronájem reklamní doby v komunikačních médiích, pronájem reklamních ploch, reklamní agentury, služby v oblasti grafické úpravy pro reklamní účely, subdodavatelské služby (obchodní pomoc), obchodní reklama (pro třetí osoby -), reklama.  
(730) **1000KOZ s.r.o.**, Býšovská 807/8, Praha 5 - Radotín, 15300, CZ  
(740) **PELIKÁN KROFTA KOHOUTEK** advokátní kancelář, Mgr. Tomáš Pelikán, Tyršův dům, Újezd 450/40, Praha 1 - Malá Strana, 11801

## PROMOTEUS

(210) **O-492024**  
(220) 24.01.2012  
(320) 24.01.2012  
(511) 35, 38, 41  
(540)

## Rádio Fortuna

(510) (35) inzertní, reklamní, propagační činnost, vydávání reklamních textů, provozování reklamních ploch, reklamních bannerů, reklamních balónů, reklamních klipů, vše v souvislosti s provozováním rozhlasového vysílání; (38) provozování rozhlasového vysílání, šíření a výměna informací prostřednictvím počítačových a telekomunikačních sítí, včetně Internetu; (41) vzdělávací a zábavná činnost, pořádání soutěží, tvorba rozhlasových programů.  
(730) **FORTUNA GAME a.s.**, Vodičkova 699/30, Praha 1, 11000, CZ  
(740) Mgr. Radek Schmitz, advokátní kancelář s.r.o., Mgr. Radek Schmitz, Podkovářská 933/3, Praha 9, 19000

(210) **O-492094**  
(220) 26.01.2012  
(320) 26.01.2012  
(511) 7, 9, 42  
(540)



(210) **O-492025**  
(220) 24.01.2012  
(320) 24.01.2012  
(511) 35, 38, 41  
(540)



(510) (35) inzertní, reklamní, propagační činnost, vydávání reklamních textů, provozování reklamních ploch, reklamních bannerů, reklamních balónů, reklamních klipů, vše v souvislosti s provozováním rozhlasového vysílání; (38) provozování rozhlasového vysílání, šíření a výměna informací prostřednictvím počítačových a telekomunikačních sítí, včetně Internetu; (41) vzdělávací a zábavná činnost, pořádání soutěží, tvorba rozhlasových programů.  
(590) Barevná  
(730) **FORTUNA GAME a.s.**, Vodičkova 699/30, Praha 1, 11000, CZ  
(740) Mgr. Radek Schmitz, advokátní kancelář s.r.o., Mgr. Radek Schmitz, Podkovářská 933/3, Praha 9, 19000

(510) (7) stroje a zařízení pro bavlnářské přádelny, přípravný a tkalcovny, pomocná zařízení a části strojů pro bavlnářské přádelny, přípravný a tkalcovny; (9) přístroje pro kontrolu a zkoušení vláken bavlny, chemických vláken, přízí, nití a textilií z těchto materiálů, včetně příslušného software; (42) výzkum a vývoj technologií, zařízení a software pro bavlnářské přádelny, přípravný a tkalcovny, jakož i výzkum a vývoj pomocných zařízení a části strojů pro bavlnářské přádelny, přípravný a tkalcovny, výzkum a vývoj přístrojů pro kontrolu a zkoušení vláken bavlny, chemických vláken, přízí, nití a textilií z těchto materiálů, zkoušení, posuzování a kontrola kvality vláken bavlny, chemických vláken, přízí, nití a textilií z těchto materiálů, jakož i zkoušení a posuzování strojů pro bavlnářské přádelny, přípravný a tkalcovny a jejich části.  
(590) Barevná  
(730) **VÚB a.s.**, Na Ostrově 1165, Ústí nad Orlicí, 56223, CZ  
(740) Ing. Josef Smola, Mendlovo nám. 1a, Brno, 60300

(210) **O-492095**  
(220) 26.01.2012  
(320) 26.01.2012  
(511) 29, 30, 32, 33



(540)



(510) (29) maso, ryby, drůbež a zvěřina, masové výtázky, konzervované, mražené, sušené a vařené ovoce a zelenina, želé, džemy, kompoty, vejce, mléko a mléčné výrobky, jedlé oleje a tuky; (30) káva, čaj, kakao a kávové náhražky, rýže, tapioka a ságo, mouka a obilninové přípravky, chléb, pečivo a cukrovinky, polevy, cukr, med, melasa, droždí, prášek do pečiva, sůl, hořčice, ocet, omáčky (chutňové přísady), koření, zmrzlina; (32) piva, minerální vody, šumivé nápoje a jiné nápoje nealkoholické, nápoje a šťávy ovocné, sirupy a jiné přípravky k zhotovení nápojů; (33) alkoholické nápoje (s výjimkou pív).

(590) Barevná

(730) **Stanka Jindřich Ing.**, Moskevská 1513/50, Karlovy Vary, 36001, CZ

(210) **O-492308**

(220) 02.02.2012

(320) 02.02.2012

(511) 12, 35, 37, 41, 42

(540)

## MY GREEN TRIP

(510) (12) automobily a jejich částí, vše ve třídě 12; (35) marketingové, inzertní a reklamní služby a činnost; (37) servisní a opravárenské služby a činnost; (41) vzdělávací služby, výchovná a osvětová činnost v oblasti prodeje a odbytu automobilů; (42) technické poradenství.

(730) **Škoda Auto a.s.**, Tř. Václava Klimenta 869, Mladá Boleslav, 29360, CZ

(210) **O-492448**

(220) 08.02.2012

(320) 08.02.2012

(511) 37, 42

(540)



(510) (37) stavebnictví, opravy, instalační služby, provádění staveb včetně jejich změn, udržovacích prací na nich a jejich odstraňování, stavební dozor, poradenská a konzultační činnost ve stavebnictví, izolování staveb, povrchové čištění budov, zemní práce; (42) inženýrsko-technická činnost v oblasti stavebnictví, projektové a architektonické služby, navrhování interiérů.

(590) Barevná

(730) **Bohemia HOME a.s.**, Dominova 2463, Praha 5 - Stodůlky, 15800, CZ

(740) **AK Krejčí & Růžková**, Mgr. Tomáš Krejčí, advokát, Pařížská 204/21, Praha 1 - Josefov, 11000

(210) **O-492959**

(220) 24.02.2012

(320) 24.02.2012

(511) 5

(540)

## LETHE

(510) (5) léčiva, farmaceutické přípravky humánní.

(730) **Zentiva Group, a.s.**, U kabelovny 130, Praha 10 - Dolní Měcholupy, 10237, CZ

(740) **Rott, Růžička & Guttman Patentové**, známkové a advokátní kanceláře, JUDr. Vladimír Rott, Vinohradská 37, Praha 2, 12000

(210) **O-492960**

(220) 24.02.2012

(320) 24.02.2012

(511) 5

(540)

## ESTMAR

(510) (5) léčiva, farmaceutické přípravky humánní.

(730) **Zentiva Group, a.s.**, U kabelovny 130, Praha 10 - Dolní Měcholupy, 10237, CZ

(740) **Rott, Růžička & Guttman Patentové**, známkové a advokátní kanceláře, JUDr. Vladimír Rott, Vinohradská 37, Praha 2, 12000

(210) **O-492961**

(220) 24.02.2012

(320) 24.02.2012

(511) 5

(540)

## MINING

(510) (5) léčiva, farmaceutické přípravky humánní.

(730) **Zentiva Group, a.s.**, U kabelovny 130, Praha 10 - Dolní Měcholupy, 10237, CZ

(740) **Rott, Růžička & Guttman Patentové**, známkové a advokátní kanceláře, JUDr. Vladimír Rott, Vinohradská 37, Praha 2, 12000

(210) **O-492962**

(220) 24.02.2012

(320) 24.02.2012

(511) 5

(540)

## TERINDROS

(510) (5) léčiva, farmaceutické přípravky humánní.

(730) **Zentiva Group, a.s.**, U kabelovny 130, Praha 10 - Dolní Měcholupy, 10237, CZ

(740) **Rott, Růžička & Guttman Patentové**, známkové a advokátní kanceláře, JUDr. Vladimír Rott, Vinohradská 37, Praha 2, 12000

(210) **O-492963**

(220) 24.02.2012

(320) 24.02.2012

(511) 5

(540)

## TERIPOS

(510) (5) léčiva, farmaceutické přípravky humánní.

(730) **Zentiva Group, a.s.**, U kabelovny 130, Praha 10 - Dolní Měcholupy, 10237, CZ

(740) **Rott, Růžička & Guttman Patentové**, známkové a advokátní kanceláře, JUDr. Vladimír Rott, Vinohradská 37, Praha 2, 12000

(210) **O-492964**

(220) 24.02.2012

(320) 24.02.2012

(511) 5

(540)

## TERIPAOS

(510) (5) léčiva, farmaceutické přípravky humánní.

(730) **Zentiva Group, a.s.**, U kabelovny 130, Praha 10 - Dolní Měcholupy, 10237, CZ

(740) **Rott, Růžička & Guttman Patentové**, známkové a advokátní kanceláře, JUDr. Vladimír Rott, Vinohradská 37, Praha 2, 12000

(210) **O-492965**

(220) 24.02.2012

(320) 24.02.2012

(511) 5

(540)

## SIDATRIA

(510) (5) léčiva, farmaceutické přípravky humánní.

(730) **Zentiva Group, a.s.**, U kabelovny 130, Praha 10 - Dolní Měcholupy, 10237, CZ

(740) **Rott, Růžička & Guttman Patentové**, známkové a advokátní kanceláře, JUDr. Vladimír Rott, Vinohradská 37, Praha 2, 12000

(210) **O-492966**

(220) 24.02.2012

(320) 24.02.2012

(511) 5

(540)

## ALMOZEN

(510) (5) léčiva, farmaceutické přípravky humánní.  
(730) **Zentiva Group, a.s.**, U kabelovny 130, Praha 10 - Dolní  
Měcholupy, 10237, CZ  
(740) Rott, Růžička & Guttman Patentové, známkové a advokátní  
kanceláře, JUDr. Vladimír Rott, Vinohradská 37, Praha 2, 12000

(730) **EL CAMINO VERDE s.r.o.**, Ke Koulce 919/7, Praha 5, 15000,  
CZ  
(740) Ing. Francis Jupa, Měchenická 4/2554, Praha 4, 14100

(210) **O-492967**  
(220) 24.02.2012  
(320) 24.02.2012  
(511) 5  
(540)

## COGNOMEM

(510) (5) léčiva, farmaceutické přípravky humánní.  
(730) **Zentiva Group, a.s.**, U kabelovny 130, Praha 10 - Dolní  
Měcholupy, 10237, CZ  
(740) Rott, Růžička & Guttman Patentové, známkové a advokátní  
kanceláře, JUDr. Vladimír Rott, Vinohradská 37, Praha 2, 12000

(210) **O-492968**  
(220) 24.02.2012  
(320) 24.02.2012  
(511) 5  
(540)

## ELEVEON

(510) (5) léčiva, farmaceutické přípravky humánní.  
(730) **Zentiva Group, a.s.**, U kabelovny 130, Praha 10 - Dolní  
Měcholupy, 10237, CZ  
(740) Rott, Růžička & Guttman Patentové, známkové a advokátní  
kanceláře, JUDr. Vladimír Rott, Vinohradská 37, Praha 2, 12000

(210) **O-492969**  
(220) 24.02.2012  
(320) 24.02.2012  
(511) 5  
(540)

## CARAMLO

(510) (5) léčiva, farmaceutické přípravky humánní.  
(730) **Zentiva Group, a.s.**, U kabelovny 130, Praha 10 - Dolní  
Měcholupy, 10237, CZ  
(740) Rott, Růžička & Guttman Patentové, známkové a advokátní  
kanceláře, JUDr. Vladimír Rott, Vinohradská 37, Praha 2, 12000

(210) **O-492970**  
(220) 24.02.2012  
(320) 24.02.2012  
(511) 5  
(540)

## CAR-AMLO

(510) (5) léčiva, farmaceutické přípravky humánní.  
(730) **Zentiva Group, a.s.**, U kabelovny 130, Praha 10 - Dolní  
Měcholupy, 10237, CZ  
(740) Rott, Růžička & Guttman Patentové, známkové a advokátní  
kanceláře, JUDr. Vladimír Rott, Vinohradská 37, Praha 2, 12000

(210) **O-493061**  
(220) 28.02.2012  
(320) 28.02.2012  
(511) 5, 29, 35  
(540)

## ALEGRODIET

(510) (5) potravinové doplňky (přípravky pro zvláštní výživu),  
zařazené do třídy 5, jako například dietní a dietetické přípravky,  
dietní potraviny, bílkovinné a vitamínové přípravky a potraviny,  
proteinové koncentráty jako výživné přísady k potravinám,  
dietetické přípravky pro denní doplnění stravy, vše určeno po  
lékařské účely; (29) potravinové doplňky, ne pro lékařské účely  
(zařazené ve třídě 29) a obsahující látky živočišného původu,  
zejména proteinové výrobky a přípravky pro lidskou potřebu,  
přípravky zvláštní výživy pro sportovce a osoby s vysokým  
energetickým výdajem, výživné přípravky pro denní doplnění  
stravy, tuky, jedlé oleje, mléko, mléčné výrobky, jogurty, sýry,  
polévky, vývary, bujóny, sušené ovoce; (35) zprostředkovatelská  
činnost v obchodu s výrobky uvedenými ve třídách 5 a 29 a  
službami uvedenými ve třídě 35, export-import, marketing,  
propagace, reklama, inzerce všemi druhy médií.

## **Zamítnuté a částečně zamítnuté přihlášky ochranných známek po zveřejnění**

Zjistí-li Úřad v průběhu řízení o námitkách, že přihlašovaná ochranná známka nespĺňuje podmínky pro zápis, přihlášku zamítne. Zjistí-li, že přihlašovaná ochranná známka nespĺňuje podmínky pro zápis jen pro některé výrobky nebo služby, přihlášku zamítne v rozsahu výrobků nebo služeb, pro které přihláška nespĺňuje podmínky zápisu. S ohledem na tuto skutečnost, obsahuje tato kapitola údaje o rozhodnutích o zamítnutí přihlášky ochranné známky v celém nebo částečném rozsahu na základě ustanovení § 26 zákona č. 441/2003 Sb.

Údaje o výsledku rozhodnutí (zamítnutí přihlášky, částečné zamítnutí přihlášky) jsou uvedeny za datem právní moci rozhodnutí pod INID kódem (583) s názvem "Datum právní moci rozhodnutí/výsledek rozhodnutí".

(210) **O-481389**

(540)

**MELLE**

(583) 21.02.2012 / částečné zamítnutí přihlášky

---

(210) **O-484602**

(540)

**WILDWEST**

(583) 01.03.2012 / zamítnutí přihlášky

---

## Zamítnuté námitky týkající se ochranných známek

V průběhu řízení o námitkách může být Úřadem zjištěno, že přihlašovaná ochranná známka, která byla zveřejněna ve Věstníku, nezasahuje do zákonem chráněných starších práv třetích osob, tzv. namítajících, uvedených v ustanovení § 7 zákona č. 441/2003 Sb., a proto Úřad námitky zamítne. Údaje o rozhodnutích o zamítnutí námitek na základě ustanovení § 26 zákona č. 441/2003 Sb. jsou obsaženy v této kapitole.

(210) **O-478837**

(540)

**ROCARD**

(583) 28.02.2012

---

(210) **O-484172**

(540)

**relaxel**

(583) 24.02.2012

---

## Přehled zápisů ochranných známek bez změny ve vztahu ke zveřejněným přihláškám

Kapitola obsahuje údaje o ochranných známkách zapsaných na základě ustanovení § 28 odst. 1 zákona č. 441/2003 Sb., u kterých nedošlo ke změně údajů oproti zveřejněné přihlášce ochranné známky.

### Číselný přehled

323466, 323467, 323468, 323469, 323470, 323471, 323473, 323474, 323475, 323477, 323479, 323480, 323481, 323482, 323483, 323484, 323485, 323486, 323487, 323488, 323489, 323490, 323491, 323492, 323493, 323494, 323495, 323496, 323497, 323498, 323499, 323500, 323501, 323502, 323503, 323504, 323505, 323506, 323507, 323508, 323509, 323510, 323511, 323512, 323513, 323514, 323515, 323516, 323517, 323518, 323519, 323520, 323521, 323522, 323523, 323524, 323525, 323526, 323527, 323528, 323529, 323530, 323531, 323532, 323533, 323534, 323535, 323536, 323537, 323538, 323539, 323540, 323541, 323542, 323543, 323544, 323545, 323546, 323547, 323548, 323549, 323550, 323551, 323552, 323553, 323554, 323555, 323556, 323557, 323558, 323559, 323560, 323561, 323562, 323563, 323564, 323565, 323566, 323567, 323568, 323569, 323570, 323571, 323572, 323573, 323574, 323575, 323576, 323577, 323578, 323579, 323580, 323581, 323582, 323583, 323584, 323585, 323586, 323587, 323588, 323589, 323590, 323591, 323592, 323593, 323594, 323595, 323596, 323597, 323598, 323599, 323600, 323601, 323602, 323603, 323604, 323605, 323606.

## Zápis ochranných známek bez změny ve vztahu ke zveřejněným přihláškám

(111) **323466**  
(220) 04.03.2009  
(320) 04.03.2009  
(442) 10.06.2009  
(151) 29.02.2012  
(730) **Občanské sdružení Pionýr**, Senovážné náměstí 977/24,  
Praha 1, 11614, CZ  
(210) O-467612

---

(111) **323467**  
(220) 04.03.2009  
(320) 04.03.2009  
(442) 24.06.2009  
(151) 29.02.2012  
(730) **Občanské sdružení Pionýr**, Senovážné náměstí 977/24,  
Praha 1, 11614, CZ  
(210) O-467614

---

(111) **323468**  
(220) 04.03.2009  
(320) 04.03.2009  
(442) 24.06.2009  
(151) 29.02.2012  
(730) **Občanské sdružení Pionýr**, Senovážné náměstí 977/24,  
Praha 1, 11614, CZ  
(210) O-467615

---

(111) **323469**  
(220) 04.03.2009  
(320) 04.03.2009  
(442) 24.06.2009  
(151) 29.02.2012  
(730) **Občanské sdružení Pionýr**, Senovážné náměstí 977/24,  
Praha 1, 11614, CZ  
(210) O-467717

---

(111) **323470**  
(220) 05.02.2010  
(320) 05.02.2010  
(442) 23.11.2011  
(151) 29.02.2012  
(730) **Vysoké učení technické v Brně**, Antonínská 548/1,  
Brno, 60190, CZ  
(210) O-474068

---

(111) **323471**  
(220) 17.03.2010  
(320) 17.03.2010  
(442) 09.06.2010  
(151) 29.02.2012  
(730) **Hájek & Hájková s.r.o.**, Rabyně 22, Slapy, 25208, CZ  
(210) O-475229

---

(111) **323473**  
(220) 07.05.2010  
(320) 07.05.2010  
(442) 14.07.2010  
(151) 29.02.2012  
(730) **Hájek & Hájková s.r.o.**, Rabyně 22, Slapy, 25208, CZ  
(210) O-476520

---

(111) **323474**  
(220) 03.06.2010  
(320) 03.06.2010  
(442) 07.07.2010  
(151) 29.02.2012  
(730) **Ščučková Jana**, Beethovenova 1853, Frýdek Místek,  
73801, CZ

(210) O-477135

---

(111) **323475**  
(220) 18.06.2010  
(320) 18.06.2010  
(442) 23.11.2011  
(151) 29.02.2012  
(730) **Mather Activation, s.r.o.**, U průhonu 13, Praha 7,  
17000, CZ  
(210) O-477541

---

(111) **323477**  
(220) 06.08.2010  
(320) 06.08.2010  
(442) 26.01.2011  
(151) 29.02.2012  
(730) **OPTIA, a.s.**, Slovanská 275/16, Šumperk, 78701, CZ  
(210) O-478579

---

(111) **323479**  
(220) 26.08.2010  
(320) 26.08.2010  
(442) 23.11.2011  
(151) 29.02.2012  
(730) **TOP - EL. spol. s r.o.**, Branická 67/33, Praha 4 - Braník,  
14700, CZ  
(210) O-479045

---

(111) **323480**  
(220) 20.10.2010  
(320) 20.10.2010  
(442) 23.11.2011  
(151) 29.02.2012  
(730) **Société des Produits Nestlé SA**, 1800, Vevey, CH  
(210) O-480363

---

(111) **323481**  
(220) 21.10.2010  
(320) 21.10.2010  
(442) 19.01.2011  
(151) 29.02.2012  
(730) **Kán Ivan Ing.**, Pribinova 1169/14, 02001 Púchov, SK  
(210) O-480387

---

(111) **323482**  
(220) 23.11.2010  
(320) 23.11.2010  
(442) 23.11.2011  
(151) 29.02.2012  
(730) **Société Des Produits Nestlé S.A.**, 1800 Vevey, CH  
(210) O-481190

---

(111) **323483**  
(220) 29.12.2010  
(320) 29.12.2010  
(442) 23.11.2011  
(151) 29.02.2012  
(730) **A & V 1117 s.r.o.**, Na Dionysce 1758/14, Praha 6,  
16000, CZ  
(210) O-482049

---

(111) **323484**  
(220) 26.01.2011  
(320) 26.01.2011  
(442) 23.11.2011  
(151) 29.02.2012

(730) <b>PMC FACILITY a.s.</b> , V Předpolí 13/289, Praha 10 - Strašnice, 10000, CZ	(210) O-485540
(210) O-482685	
(111) <b>323485</b>	(111) <b>323493</b>
(220) 07.02.2011	(220) 11.05.2011
(320) 07.02.2011	(320) 11.05.2011
(442) 23.11.2011	(442) 23.11.2011
(151) 29.02.2012	(151) 29.02.2012
(730) <b>Občanské sdružení Nedejte se</b> , Kohoutova 338, Zeleneč, 25091, CZ	(730) <b>Zachovalová Jitka</b> , Hradecká 232, Telč, 58856, CZ
(210) O-483026	(210) O-485593
(111) <b>323486</b>	(111) <b>323494</b>
(220) 18.02.2011	(220) 11.05.2011
(320) 18.02.2011	(320) 11.05.2011
(442) 23.11.2011	(442) 23.11.2011
(151) 29.02.2012	(151) 29.02.2012
(730) <b>Technopolis OYJ</b> , Elektronikkatie 8, Oulu Fi-90570, FI	(730) <b>FILMFEST, s.r.o.</b> , Filmová 174, Zlín, 76179, CZ
(210) O-483354	(210) O-485624
(111) <b>323487</b>	(111) <b>323495</b>
(220) 25.02.2011	(220) 23.05.2011
(320) 25.02.2011	(320) 23.05.2011
(442) 23.11.2011	(442) 23.11.2011
(151) 29.02.2012	(151) 29.02.2012
(730) <b>Státní fond životního prostředí České republiky</b> , Kaplanova 1931/1, Praha 11, 14800, CZ	(730) <b>Ager, spol. s r.o.</b> , Kotlářská 989/51a, Brno, 60200, CZ
(210) O-483540	(210) O-485886
(111) <b>323488</b>	(111) <b>323496</b>
(220) 25.02.2011	(220) 24.05.2011
(320) 25.02.2011	(320) 24.05.2011
(442) 23.11.2011	(442) 23.11.2011
(151) 29.02.2012	(151) 29.02.2012
(730) <b>Wienerberger cihlářský průmysl, a.s.</b> , Plachého 388/28, České Budějovice, 37046, CZ	(730) <b>Prodesi, v.o.s.</b> , Na Bendovce 106/26, Praha 8, 18100, CZ
(210) O-483562	(210) O-485926
(111) <b>323489</b>	(111) <b>323497</b>
(220) 14.03.2011	(220) 27.05.2011
(320) 14.03.2011	(320) 27.05.2011
(442) 23.11.2011	(442) 09.11.2011
(151) 29.02.2012	(151) 29.02.2012
(730) <b>Wienerberger cihlářský průmysl, a.s.</b> , Plachého 388/28, České Budějovice, 37046, CZ	(730) <b>Benefit Finance Consulting s.r.o.</b> , Masarykova 430/25, Brno, 60200, CZ
(210) O-484024	(210) O-486015
(111) <b>323490</b>	(111) <b>323498</b>
(220) 06.04.2011	(220) 27.05.2011
(320) 06.04.2011	(320) 27.05.2011
(442) 23.11.2011	(442) 23.11.2011
(151) 29.02.2012	(151) 29.02.2012
(730) <b>Glenmark Pharmaceuticals s.r.o.</b> , Hvězdova 1716/2b, Praha 4, 14078, CZ	(730) <b>Richard Majer</b> , Ve Svahu 33/1067, Praha 4 - Podolí, 14700, CZ
(210) O-484683	(210) O-486020
(111) <b>323491</b>	(111) <b>323499</b>
(220) 13.04.2011	(220) 27.05.2011
(320) 13.04.2011	(320) 27.05.2011
(442) 23.11.2011	(442) 23.11.2011
(151) 29.02.2012	(151) 29.02.2012
(730) <b>Hrubý Martin</b> , Za mlýnem 1725, Praha západ, Hostivice, 25301, CZ	(730) <b>Richard Majer</b> , Ve Svahu 33/1067, Praha 4 - Podolí, 14700, CZ
(730) <b>Hejtmánek Jan</b> , Za mlýnem 1725, Praha západ, Hostivice, 25301, CZ	(210) O-486021
(210) O-484914	
(111) <b>323492</b>	(111) <b>323500</b>
(220) 09.05.2011	(220) 30.05.2011
(320) 09.05.2011	(320) 30.05.2011
(442) 03.08.2011	(442) 23.11.2011
(151) 29.02.2012	(151) 29.02.2012
(730) <b>Fortuna Loterie a.s.</b> , Vodičkova 30, Praha 1, 11000, CZ	(730) <b>Plzeňský Prazdroj, a.s.</b> , U Prazdroje 7, Plzeň, 30497, CZ
	(210) O-486035
	(111) <b>323501</b>
	(220) 01.06.2011
	(320) 01.06.2011

(442) 23.11.2011 (151) 29.02.2012 (730) <b>REGATA ČECHY, a.s.</b> , Čilova 304/9, Praha 6, 16000, CZ (210) O-486123	(210) O-486783
(111) <b>323502</b> (220) 01.06.2011 (320) 01.06.2011 (442) 23.11.2011 (151) 29.02.2012 (730) <b>REGATA ČECHY, a.s.</b> , Čilova 304/9, Praha 6, 16000, CZ (210) O-486124	(111) <b>323510</b> (220) 24.06.2011 (320) 24.06.2011 (442) 23.11.2011 (151) 29.02.2012 (730) <b>Ing. Ivo Hrdlička</b> , Stanislava Krejčího 122/4, Olomouc - Svatý Kopeček, 77200, CZ (210) O-486784
(111) <b>323503</b> (220) 01.06.2011 (320) 01.06.2011 (442) 23.11.2011 (151) 29.02.2012 (730) <b>REGATA ČECHY, a.s.</b> , Čilova 304/9, Praha 6, 16000, CZ (210) O-486125	(111) <b>323511</b> (220) 24.06.2011 (320) 24.06.2011 (442) 23.11.2011 (151) 29.02.2012 (730) <b>BONGRAIN, S. A., a French société anonyme</b> , 42 Rue Rieussec, Viroflay, FR (210) O-486785
(111) <b>323504</b> (220) 01.06.2011 (320) 01.06.2011 (442) 23.11.2011 (151) 29.02.2012 (730) <b>REGATA ČECHY, a.s.</b> , Čilova 304/9, Praha 6, 16000, CZ (210) O-486128	(111) <b>323512</b> (220) 27.06.2011 (320) 27.06.2011 (442) 23.11.2011 (151) 29.02.2012 (730) <b>Biogen Idec MA Inc.</b> , 14 Cambridge Center, 02141 Cambridge, MA, US (210) O-486825
(111) <b>323505</b> (220) 01.06.2011 (320) 01.06.2011 (442) 23.11.2011 (151) 29.02.2012 (730) <b>Mašek Rudolf Ing.</b> , U bazénu 485/6, Praha 4 - Písnice, 14200, CZ (210) O-486154	(111) <b>323513</b> (220) 01.07.2011 (320) 01.07.2011 (442) 23.11.2011 (151) 29.02.2012 (730) <b>REVIVA, s.r.o.</b> , Chrášťany 47, Chrášťany, Praha -západ, 25219, CZ (210) O-486979
(111) <b>323506</b> (220) 10.06.2011 (320) 10.06.2011 (442) 23.11.2011 (151) 29.02.2012 (730) <b>Vaše DEDRA s.r.o.</b> , Podhradní 69, Česká Skalice, 55203, CZ (210) O-486386	(111) <b>323514</b> (220) 01.07.2011 (320) 01.07.2011 (442) 23.11.2011 (151) 29.02.2012 (730) <b>HPK - Productions s.r.o.</b> , Ve Střešovičkách 1090/43, Praha 6, 16200, CZ (210) O-486986
(111) <b>323507</b> (220) 15.06.2011 (320) 15.06.2011 (442) 23.11.2011 (151) 29.02.2012 (730) <b>Bukvic Josef Bc.</b> , Ohrazenice 188, Turnov, 51101, CZ (210) O-486561	(111) <b>323515</b> (220) 04.07.2011 (320) 04.07.2011 (442) 23.11.2011 (151) 29.02.2012 (730) <b>Lactalis CZ, s.r.o.</b> , Českobrodská 1174, Praha 9, 19800, CZ (210) O-486997
(111) <b>323508</b> (220) 20.06.2011 (320) 20.06.2011 (442) 23.11.2011 (151) 29.02.2012 (730) <b>Bumerang - zastřešení bazénů s.r.o.</b> , Družstevní 625/10, Horka nad Moravou, 78335, CZ (210) O-486644	(111) <b>323516</b> (220) 03.07.2011 (320) 03.07.2011 (442) 23.11.2011 (151) 29.02.2012 (730) <b>Nesázal Marek Mgr.</b> , Bílá čtvrť 447, Luhačovice, 76326, CZ (210) O-486998
(111) <b>323509</b> (220) 24.06.2011 (320) 24.06.2011 (442) 23.11.2011 (151) 29.02.2012 (730) <b>QUALIFORM, a.s.</b> , Rašínova 2, Brno, 60200, CZ	(111) <b>323517</b> (220) 13.07.2011 (320) 13.07.2011 (442) 23.11.2011 (151) 29.02.2012 (730) <b>Smetanová cukrárna a.s.</b> , Palackého 831, Roztoky u Prahy, 25263, CZ (210) O-487150



(111) <b>323518</b>	(442) 23.11.2011
(220) 14.07.2011	(151) 29.02.2012
(320) 14.07.2011	(730) <b>Wansheng Chen</b> , Andersenova 427/2, Praha 10, 10000, CZ
(442) 23.11.2011	(210) O-487476
(151) 29.02.2012	
(730) <b>MAKO plus s.r.o.</b> , Na Strži 1702/65, Praha 4, 14000, CZ	
(210) O-487167	
<hr/>	
(111) <b>323519</b>	(442) 23.11.2011
(220) 14.07.2011	(151) 29.02.2012
(320) 14.07.2011	(730) <b>CET 21 spol. s r.o.</b> , Kříženeckého nám. 1078/5, Praha 5, 15200, CZ
(442) 23.11.2011	(210) O-487535
(151) 29.02.2012	
(730) <b>Závorka Martin</b> , Kostnické nám. 7, Praha 3, 13000, CZ	
(210) O-487168	
<hr/>	
(111) <b>323520</b>	(442) 23.11.2011
(220) 15.07.2011	(151) 29.02.2012
(320) 15.07.2011	(730) <b>Kučírek Václav Ing.</b> , Na Vyhlídce 2115, Frýdek - Místek, 73801, CZ
(442) 23.11.2011	<b>Fajkoš Lumír Ing.</b> , Čeladná 722, Čeladná, 73912, CZ
(151) 29.02.2012	(210) O-487548
(730) <b>Kia Motors Corporation</b> , 231, Yangjae-dong, Seocho-gu, Seoul, KR	
(210) O-487210	
<hr/>	
(111) <b>323521</b>	(442) 23.11.2011
(220) 15.07.2011	(151) 29.02.2012
(320) 15.07.2011	(730) <b>Frost Food a.s.</b> , Rokytnice v Orlických horách 41, Rokytnice v Orlických horách, 51761, CZ
(442) 23.11.2011	(210) O-487605
(151) 29.02.2012	
(730) <b>Aromatis, s.r.o.</b> , V Mokřínách 4/57, Praha 4, 14700, CZ	
(210) O-487217	
<hr/>	
(111) <b>323522</b>	(442) 23.11.2011
(220) 15.07.2011	(151) 29.02.2012
(320) 15.07.2011	(730) <b>off group s.r.o.</b> , Klimentská 1216/46, Praha 1, 11000, CZ
(442) 23.11.2011	(210) O-487652
(151) 29.02.2012	
(730) <b>ROSTON s.r.o.</b> , Thunovská 179/12, Praha 1 - Malá Strana, 11000, CZ	
(210) O-487218	
<hr/>	
(111) <b>323523</b>	(442) 23.11.2011
(220) 21.07.2011	(151) 29.02.2012
(320) 21.07.2011	(730) <b>Blue Events, s.r.o.</b> , Vysokovská 1336, Praha 9, 19300, CZ
(442) 23.11.2011	(210) O-487682
(151) 29.02.2012	
(730) <b>REGATA ČECHY, a.s.</b> , Čílova 304/9, Praha 6, 16000, CZ	
(210) O-487347	
<hr/>	
(111) <b>323524</b>	(442) 23.11.2011
(220) 21.07.2011	(151) 29.02.2012
(320) 21.07.2011	(730) <b>FillBill, SE</b> , Revoluční 1082/8, Praha 1 - Nové Město, 11000, CZ
(442) 23.11.2011	(210) O-487692
(151) 29.02.2012	
(730) <b>REGATA ČECHY, a.s.</b> , Čílova 304/9, Praha 6, 16000, CZ	
(210) O-487348	
<hr/>	
(111) <b>323525</b>	(442) 23.11.2011
(220) 21.07.2011	(151) 29.02.2012
(320) 21.07.2011	(730) <b>Severa Zbyněk</b> , Lexova 2338, Pardubice, 53002, CZ
(442) 23.11.2011	(210) O-487798
(151) 29.02.2012	
(730) <b>Jaroměřická mlékárna, a.s.</b> , Kaunicova 198, Jaroměřice nad Rokytinou, 67551, CZ	
(210) O-487350	
<hr/>	
(111) <b>323526</b>	(442) 23.11.2011
(220) 27.07.2011	(151) 29.02.2012
(320) 27.07.2011	

(730) <b>Česká televize</b> , Kavčí Hory 1, Praha 4 - Kavčí Hory, 14070, CZ	(210) O-488131
(210) O-487839	
(111) <b>323535</b>	(111) <b>323543</b>
(220) 15.08.2011	(220) 25.08.2011
(320) 15.08.2011	(320) 25.08.2011
(442) 23.11.2011	(442) 23.11.2011
(151) 29.02.2012	(151) 29.02.2012
(730) <b>LIKOS, s.r.o.</b> , Bratislavská cesta 39, 931 01 Šamorín, SK	(730) <b>House of Wine, s.r.o.</b> , Poštovní 231, Černošice, 25228, CZ
(210) O-487955	(210) O-488227
(111) <b>323536</b>	(111) <b>323544</b>
(220) 15.08.2011	(220) 25.08.2011
(320) 15.08.2011	(320) 25.08.2011
(442) 23.11.2011	(442) 23.11.2011
(151) 29.02.2012	(151) 29.02.2012
(730) <b>LIKOS, s.r.o.</b> , Bratislavská cesta 39, 931 01 Šamorín, SK	(730) <b>EVA BURALOVÁ</b> , Klášterní 466, Česká Lípa, 47001, CZ
(210) O-487956	(210) O-488228
(111) <b>323537</b>	(111) <b>323545</b>
(220) 15.08.2011	(220) 25.08.2011
(320) 15.08.2011	(320) 25.08.2011
(442) 23.11.2011	(442) 23.11.2011
(151) 29.02.2012	(151) 29.02.2012
(730) <b>CORPORACION HABANOS, S.A.</b> , Avenida 3ra. No. 2006 entre 20 y 22, Miramar, Playa, Habana, CU	(730) <b>Márová Věra</b> , Na Valech 221/3, Rumburk, 40801, CZ
(210) O-487966	(210) O-488229
(111) <b>323538</b>	(111) <b>323546</b>
(220) 17.08.2011	(220) 25.08.2011
(320) 17.08.2011	(320) 25.08.2011
(442) 23.11.2011	(442) 23.11.2011
(151) 29.02.2012	(151) 29.02.2012
(730) <b>LUMA GROUP s.r.o.</b> , Boloňská 604, Praha 10, 10900, CZ	(730) <b>NEW WAVE CZ, a.s.</b> , Vodičkova 682/20, Praha 1, 11000, CZ
(210) O-488002	(210) O-488230
(111) <b>323539</b>	(111) <b>323547</b>
(220) 19.08.2011	(220) 25.08.2011
(320) 19.08.2011	(320) 25.08.2011
(442) 23.11.2011	(442) 23.11.2011
(151) 29.02.2012	(151) 29.02.2012
(730) <b>Alimpek spol. s r.o.</b> , U Sirkárny 582, České Budějovice, 37004, CZ	(730) <b>SaS CB s.r.o.</b> , Na křižovatkách 372, Boršov nad Vltavou, 37382, CZ
(210) O-488111	(210) O-488231
(111) <b>323540</b>	(111) <b>323548</b>
(220) 19.08.2011	(220) 25.08.2011
(320) 19.08.2011	(320) 25.08.2011
(442) 23.11.2011	(442) 23.11.2011
(151) 29.02.2012	(151) 29.02.2012
(730) <b>Richter Pavel</b> , 9. května 193, Dlouhá Loučka, 78386, CZ	(730) <b>SaS CB s.r.o.</b> , Na křižovatkách 372, Boršov nad Vltavou, 37382, CZ
(210) O-488123	(210) O-488232
(111) <b>323541</b>	(111) <b>323549</b>
(220) 22.08.2011	(220) 26.08.2011
(320) 22.08.2011	(320) 26.08.2011
(442) 23.11.2011	(442) 23.11.2011
(151) 29.02.2012	(151) 29.02.2012
(730) <b>AdvalCT, a.s.</b> , Jundrovská 618/31, Brno, 62400, CZ	(730) <b>EGIS Praha, spol. s r.o.</b> , Ovocný trh 1096/8, Praha 1, 11000, CZ
(210) O-488126	(210) O-488240
(111) <b>323542</b>	(111) <b>323550</b>
(220) 22.08.2011	(220) 26.08.2011
(320) 22.08.2011	(320) 26.08.2011
(442) 23.11.2011	(442) 23.11.2011
(151) 29.02.2012	(151) 29.02.2012
(730) <b>Navláčil stavební firma, s.r.o.</b> , Bartošova 5532, Zlín, 76001, CZ	(730) <b>Česká spořitelna, a.s.</b> , Olbrachtova 1929/62, Praha 4, 14000, CZ
	(210) O-488241

(111) **323551**  
(220) 26.08.2011  
(320) 26.08.2011  
(442) 23.11.2011  
(151) 29.02.2012  
(730) **Izaiáš Roman**, Nýdek 571, Bystřice, 73995, CZ  
(210) O-488243

(111) **323560**  
(220) 31.08.2011  
(320) 31.08.2011  
(442) 23.11.2011  
(151) 29.02.2012  
(730) **Blue step spol. s r.o.**, Jinonická 80, Praha 5, 15500, CZ  
(210) O-488391

(111) **323552**  
(220) 26.08.2011  
(320) 26.08.2011  
(442) 23.11.2011  
(151) 29.02.2012  
(730) **LÁZNĚ JUPITER a.s.**, Na Kodymce 1524/16, Praha 6, 16000, CZ  
(210) O-488244

(111) **323561**  
(220) 01.09.2011  
(320) 01.09.2011  
(442) 23.11.2011  
(151) 29.02.2012  
(730) **Mudroch Rudolf**, Čsl. armády 233, Trutnov, 54101, CZ  
(210) O-488393

(111) **323553**  
(220) 26.08.2011  
(320) 26.08.2011  
(442) 23.11.2011  
(151) 29.02.2012  
(730) **Bibetus s.r.o.**, Valchařská 77, Brno, 61400, CZ  
(210) O-488246

(111) **323562**  
(220) 01.09.2011  
(320) 01.09.2011  
(442) 23.11.2011  
(151) 29.02.2012  
(730) **Hubáček Jiří**, Jugoslávská 17/6, Praha 2 - Vinohrady, 12000, CZ  
(210) O-488399

(111) **323554**  
(220) 26.08.2011  
(320) 26.08.2011  
(442) 23.11.2011  
(151) 29.02.2012  
(730) **OKL a.s.**, U Bzinku 409, Bzenec, 69681, CZ  
(210) O-488251

(111) **323563**  
(220) 01.09.2011  
(320) 01.09.2011  
(442) 23.11.2011  
(151) 29.02.2012  
(730) **Woodmin, s.r.o.**, Národních hrdinů 3, Praha 9 - Dolní Počernice, 19012, CZ  
(210) O-488400

(111) **323555**  
(220) 29.08.2011  
(320) 29.08.2011  
(442) 23.11.2011  
(151) 29.02.2012  
(730) **Masopust Jaroslav**, Vocelova 11, Praha 2, 12000, CZ  
(210) O-488267

(111) **323564**  
(220) 01.09.2011  
(320) 01.09.2011  
(442) 23.11.2011  
(151) 29.02.2012  
(730) **VALMA EUROPE s.r.o.**, Žitná 1578/52, Praha 2, 12000, CZ  
(210) O-488401

(111) **323556**  
(220) 29.08.2011  
(320) 29.08.2011  
(442) 23.11.2011  
(151) 29.02.2012  
(730) **Masopust Jaroslav**, Vocelova 11, Praha 2, 12000, CZ  
(210) O-488268

(111) **323565**  
(220) 01.09.2011  
(320) 01.09.2011  
(442) 23.11.2011  
(151) 29.02.2012  
(730) **Radovan Jelínek Ing.**, Kopánky 1148, Uherské Hradiště, 68605, CZ  
(210) O-488402

(111) **323557**  
(220) 29.08.2011  
(320) 29.08.2011  
(442) 23.11.2011  
(151) 29.02.2012  
(730) **Masopust Jaroslav**, Vocelova 11, Praha 2, 12000, CZ  
(210) O-488269

(111) **323566**  
(220) 01.09.2011  
(320) 01.09.2011  
(442) 23.11.2011  
(151) 29.02.2012  
(730) **RED & BLUE s.r.o.**, Na Dolíku 14/2A, Praha 8, 18400, CZ  
(210) O-488403

(111) **323558**  
(220) 29.08.2011  
(320) 29.08.2011  
(442) 23.11.2011  
(151) 29.02.2012  
(730) **Masopust Jaroslav**, Vocelova 11, Praha 2, 12000, CZ  
(210) O-488270

(111) **323567**  
(220) 01.09.2011  
(320) 01.09.2011  
(442) 23.11.2011  
(151) 29.02.2012  
(730) **Česká pojišťovací společnost, s.r.o.**, Velká hradební 484/2, Ústí nad Labem, 40001, CZ  
(210) O-488407

(111) **323559**  
(220) 29.08.2011  
(320) 29.08.2011  
(442) 23.11.2011  
(151) 29.02.2012  
(730) **FremantleMedia Limited**, 1 Stephen Street, Londýn W1T 1AL, GB  
(210) O-488296

(111) **323568**  
(220) 01.09.2011  
(320) 01.09.2011

(442) 23.11.2011 (151) 29.02.2012 (730) <b>Archimedes Creative Solutions, a.s.</b> , Opletalova 1535/4, Praha 1, 11000, CZ (210) O-488409	(210) O-488541
(111) <b>323569</b> (220) 01.09.2011 (320) 01.09.2011 (442) 23.11.2011 (151) 29.02.2012 (730) <b>Archimedes Creative Solutions, a.s.</b> , Opletalova 1535/4, Praha 1, 11000, CZ (210) O-488410	(111) <b>323577</b> (220) 08.09.2011 (320) 08.09.2011 (442) 23.11.2011 (151) 29.02.2012 (730) <b>Řiha Oldřich</b> , Mozartova 868/8, Praha 5, 15000, CZ (210) O-488560
(111) <b>323570</b> (220) 02.09.2011 (320) 02.09.2011 (442) 23.11.2011 (151) 29.02.2012 (730) <b>Viaconn Technology, a.s.</b> , Na výšince 748, Praha 5, 15300, CZ (210) O-488426	(111) <b>323578</b> (220) 07.09.2011 (320) 07.09.2011 (442) 23.11.2011 (151) 29.02.2012 (730) <b>CYKLO s.r.o.</b> , B. Němcové 1118, Otrokovice, 76502, CZ (210) O-488561
(111) <b>323571</b> (220) 07.09.2011 (320) 07.09.2011 (442) 23.11.2011 (151) 29.02.2012 (730) <b>Mestrey, s.r.o.</b> , Zelený pruh 1560/99, Praha 4, 14002, CZ (210) O-488529	(111) <b>323579</b> (220) 14.09.2011 (320) 14.09.2011 (442) 23.11.2011 (151) 29.02.2012 (730) <b>CarWay Assistance CZ s.r.o.</b> , Dopraváků 723/1, Praha 8, 18400, CZ (210) O-488684
(111) <b>323572</b> (220) 07.09.2011 (320) 07.09.2011 (442) 23.11.2011 (151) 29.02.2012 (730) <b>Kofola Holding a.s.</b> , Nad Porubkou 2278/31a, Ostrava, 70800, CZ (210) O-488532	(111) <b>323580</b> (220) 14.09.2011 (320) 14.09.2011 (442) 23.11.2011 (151) 29.02.2012 (730) <b>EXCEL MIX, s.r.o.</b> , Priemyselná 497/8, 92231 Sokolovce, SK (210) O-488687
(111) <b>323573</b> (220) 07.09.2011 (320) 07.09.2011 (442) 23.11.2011 (151) 29.02.2012 (730) <b>Kovostal, s.r.o.</b> , Jarošov 457, Uherské Hradiště, 68601, CZ (210) O-488533	(111) <b>323581</b> (220) 15.09.2011 (320) 15.09.2011 (442) 23.11.2011 (151) 29.02.2012 (730) <b>LCG - 360° Consulting, s r.o.</b> , Pod Klášterem 367, Tábor, 39003, CZ (210) O-488699
(111) <b>323574</b> (220) 07.09.2011 (320) 07.09.2011 (442) 23.11.2011 (151) 29.02.2012 (730) <b>AYLA s.r.o.</b> , Sadová 1746/16, Cheb, 35002, CZ (210) O-488537	(111) <b>323582</b> (220) 15.09.2011 (320) 15.09.2011 (442) 23.11.2011 (151) 29.02.2012 (730) <b>LCG - 360° Consulting, s r.o.</b> , Pod Klášterem 367, Tábor, 39003, CZ (210) O-488700
(111) <b>323575</b> (220) 08.09.2011 (320) 08.09.2011 (442) 23.11.2011 (151) 29.02.2012 (730) <b>ALKONE a.s.</b> , Senovážné náměstí 992/8, Praha 1, 11000, CZ (210) O-488539	(111) <b>323583</b> (220) 19.09.2011 (320) 19.09.2011 (442) 23.11.2011 (151) 29.02.2012 (730) <b>ZK ING s.r.o.</b> , Obchodní 1575, Bystřice pod Hostýnem, 76861, CZ (210) O-488811
(111) <b>323576</b> (220) 08.09.2011 (320) 08.09.2011 (442) 23.11.2011 (151) 29.02.2012 (730) <b>Ecoprogress, a.s.</b> , Žatecká 1899, Most, 43401, CZ	(111) <b>323584</b> (220) 20.09.2011 (320) 20.09.2011 (442) 23.11.2011 (151) 29.02.2012 (730) <b>Media Pro Pictures s.r.o.</b> , Kříženeckého náměstí 1078/5A, Praha 5, 15200, CZ (210) O-488835

(111) <b>323585</b>	(320) 04.10.2011
(220) 23.09.2011	(442) 23.11.2011
(320) 23.09.2011	(151) 29.02.2012
(442) 23.11.2011	(730) <b>CVRČOVICKÁ PEKÁRNA, s.r.o.</b> , třída Rudé armády
(151) 29.02.2012	234, Cvrčovice, 27341, CZ
(730) <b>SULKO, s.r.o.</b> , Československé armády 861/28, Zábřeh,	(210) O-489117
78901, CZ	
(210) O-488928	
<hr/>	
(111) <b>323586</b>	(111) <b>323594</b>
(220) 23.09.2011	(220) 04.10.2011
(320) 23.09.2011	(320) 04.10.2011
(442) 23.11.2011	(442) 23.11.2011
(151) 29.02.2012	(151) 29.02.2012
(730) <b>Evropská vodní doprava - Praha s.r.o.</b> , Nad	(730) <b>SEVT, a.s.</b> , Pekařova 4, Praha 8, 18106, CZ
Vavrouškou 696/19, Praha 8, 18100, CZ	(210) O-489122
(210) O-488932	
<hr/>	
(111) <b>323587</b>	(111) <b>323595</b>
(220) 26.09.2011	(220) 04.10.2011
(320) 26.09.2011	(320) 04.10.2011
(442) 23.11.2011	(442) 23.11.2011
(151) 29.02.2012	(151) 29.02.2012
(730) <b>McDonald's ČR spol. s r.o.</b> , Řevnická 170/4, Praha 5,	(730) <b>AD pivní Cash &amp; Carry, s.r.o.</b> , Polanecká 803/72,
15521, CZ	Ostrava-Svinov, 72100, CZ
(210) O-488982	(210) O-489123
<hr/>	
(111) <b>323588</b>	(111) <b>323596</b>
(220) 26.09.2011	(220) 04.10.2011
(320) 26.09.2011	(320) 04.10.2011
(442) 23.11.2011	(442) 23.11.2011
(151) 29.02.2012	(151) 29.02.2012
(730) <b>Roubal Pavel</b> , Holubova 283, Hradec Králové, 50009,	(730) <b>AV MEDIA, a.s.</b> , Pražská 1335/63, Praha 10, 10200, CZ
CZ	(210) O-489155
(210) O-488983	
<hr/>	
(111) <b>323589</b>	(111) <b>323597</b>
(220) 26.09.2011	(220) 04.10.2011
(320) 26.09.2011	(320) 04.10.2011
(442) 23.11.2011	(442) 23.11.2011
(151) 29.02.2012	(151) 29.02.2012
(730) <b>Wine Food Market s.r.o.</b> , Strakonická 3212/4a, Praha 5,	(730) <b>AV MEDIA, a.s.</b> , Pražská 1335/63, Praha 10, 10200, CZ
15000, CZ	(210) O-489157
(210) O-488985	
<hr/>	
(111) <b>323590</b>	(111) <b>323598</b>
(220) 26.09.2011	(220) 04.10.2011
(320) 26.09.2011	(320) 04.10.2011
(442) 23.11.2011	(442) 23.11.2011
(151) 29.02.2012	(151) 29.02.2012
(730) <b>Economia, a.s.</b> , Dobrovského 1278/25, Praha 7, 17055,	(730) <b>AV MEDIA, a.s.</b> , Pražská 1335/63, Praha 10, 10200, CZ
CZ	(210) O-489160
(210) O-488989	
<hr/>	
(111) <b>323591</b>	(111) <b>323599</b>
(220) 27.09.2011	(220) 04.10.2011
(320) 27.09.2011	(320) 04.10.2011
(442) 23.11.2011	(442) 23.11.2011
(151) 29.02.2012	(151) 29.02.2012
(730) <b>Kincl Ladislav</b> , Čechova 1727/8, Plzeň, 30100, CZ	(730) <b>ALENSA s.r.o.</b> , Stružky 1326/6, Praha 9, 19800, CZ
(210) O-489010	(210) O-489162
<hr/>	
(111) <b>323592</b>	(111) <b>323600</b>
(220) 03.10.2011	(220) 04.10.2011
(320) 03.10.2011	(320) 04.10.2011
(442) 23.11.2011	(442) 23.11.2011
(151) 29.02.2012	(151) 29.02.2012
(730) <b>AGROFINANCE CZ, a.s.</b> , Jílovská 1167/71a, Praha 4,	(730) <b>ALENSA s.r.o.</b> , Stružky 1326/6, Praha 9, 19800, CZ
14200, CZ	(210) O-489163
(210) O-489097	
<hr/>	
(111) <b>323593</b>	(111) <b>323601</b>
(220) 04.10.2011	(220) 07.10.2011
	(320) 07.10.2011
	(442) 23.11.2011
	(151) 29.02.2012
	(730) <b>Biogen Idec MA Inc.</b> , 14 Cambridge Center, Cambridge,
	MA 02142, MA, US
	(210) O-489296

(111) **323602**  
(220) 07.10.2011  
(320) 07.10.2011  
(442) 23.11.2011  
(151) 29.02.2012  
(730) **Biogen Idec MA Inc.**, 14 Cambridge Center, Cambridge,  
MA 02142, MA, US  
(210) O-489298

---

(111) **323603**  
(220) 17.10.2011  
(320) 17.10.2011  
(442) 23.11.2011  
(151) 29.02.2012  
(730) **CESNET, zájmové sdružení právnických osob**, Zikova  
4, Praha 6, 16000, CZ  
(210) O-489491

---

(111) **323604**  
(220) 19.10.2011  
(320) 19.10.2011  
(442) 23.11.2011  
(151) 29.02.2012  
(730) **Ochvarova Natalia**, U Obory 758, Zeleneč, 25091, CZ  
(210) O-489565

---

(111) **323605**  
(220) 25.10.2011  
(320) 25.10.2011  
(442) 23.11.2011  
(151) 29.02.2012  
(730) **BUDĚJOVICKÝ MĚŠŤANSKÝ PIVOVAR a.s.**,  
Lidická 458/51, České Budějovice, 37054, CZ  
(210) O-489716

---

(111) **323606**  
(220) 04.11.2011  
(320) 04.11.2011  
(442) 23.11.2011  
(151) 29.02.2012  
(730) **Zentiva, k.s.**, U Kabelovny 130, Praha 10 - Dolní  
Měcholupy, 10237, CZ  
(210) O-490027

---

## **Přehled zápisů ochranných známek se změnou ve vztahu ke zveřejněným přihláškám**

Kapitola obsahuje údaje o ochranných známkách zapsaných na základě ustanovení § 28 odst. 1 zákona č. 441/2003 Sb., u kterých došlo ke změně údajů oproti zveřejněné přihlášce ochranné známky.

Číselný přehled

323472, 323476, 323478

## Zápisy ochranných známek se změnou ve vztahu ke zveřejněným přihláškám

(111) **323472**  
(220) 30.03.2010  
(320) 30.03.2010  
(442) 21.07.2010  
(151) 29.02.2012  
(540)

### MARINA

(730) **GASTON, spol. s r.o.**, Hluboká 5254, Zlín, 76001, CZ  
(510) (29) konzervované výrobky z masa a ryb, mražené výrobky z masa a ryb; (30) čaj, kakao, čokoláda, cukr, rýže, káva, kávové náhražky, mouka a obilnářské výrobky, chléb, sušenky, suchary, koláče, jemné pečivo a cukrovinky, zmrzlina, med, sirup, kvasnice, prášky do pečiva, led na chlazení; (32) nealkoholické nápoje, sirupy a jiné přípravky (tekuté, práškové i tabletované) k přípravě nápojů, džusy, ovocné koncentráty, šťávy ovocné a nápoje z ovocných šťáv nealkoholických, šumivé ovocné nápoje (lihuprosté), šumivé nápoje s ovocnou šťávou.  
(511) 29, 30, 32  
(210) O-475553

---

(111) **323476**  
(220) 30.07.2010  
(320) 30.07.2010  
(442) 10.11.2010  
(151) 29.02.2012  
(540)

### HC Predators CL

(730) **HC Česká Lípa s.r.o.**, Žitná 1575/49, Praha 1, 11000, CZ  
(510) (35) propagační a reklamní činnost.  
(511) 35  
(210) O-478410

---

(111) **323478**  
(220) 26.08.2010  
(320) 26.08.2010  
(442) 20.10.2010  
(151) 29.02.2012  
(540)

### POLYCON

(730) **FISCHER & PARTNER a.s.**, Jiřího ze Vtelna 1731/11, Praha 9, 19300, CZ  
(740) JUDr. Radek Adámek, Cihlářská 19, Brno, 60200  
(510) (20) parkové lavičky, nábytek; (21) venkovní odpadkové koše, velkoobjemové květináče.  
(511) 20, 21  
(210) O-479028

---



## Zápisy licenčních smluv k ochranným známkám

V této kapitole jsou zveřejněny zápisy licenčních smluv podle ustanovení § 18 odst. 1 zákona č. 441/2003 Sb.

Číslo zápisu	Vlastník	Nabyvatel licence	Druh licence	Datum uzavření licenční smlouvy	S účinností od data
277415	Ing. Jiří Drachovský, Havlíčkova 16, Plzeň, 30137, CZ;	DRAKON dům reklamy s.r.o., Havlíčkova 16, Plzeň, 30137, CZ;	výlučná	01.01.2006	01.03.2012
310360	Zemplerová Anna, Na Babě 25, Praha 6, 16000, CZ;	INCHEBA PRAHA spol. s r.o., Areál Výstaviště čp. 67, Praha 7, 17090, CZ;	výlučná	15.11.2011	06.03.2012

## Ochranné známky zrušené a prohlášené za neplatné

Tato kapitola obsahuje údaje o rozhodnutích o zrušení ochranné známky na základě ustanovení § 31 zákona č. 441/2003 Sb. nebo o prohlášení ochranné známky za neplatnou na základě ustanovení § 32 zákona č. 441/2003 Sb. Existuje-li důvod zrušení/prohlášení ochranné známky za neplatnou pouze ve vztahu k některým z výrobků nebo služeb, Úřad ochrannou známku zruší/prohlásí za neplatnou pouze pro tyto výrobky nebo služby. Údaje o výsledku rozhodnutí (zrušení ochranné známky, částečné zrušení ochranné známky, prohlášení ochranné známky za neplatnou, prohlášení ochranné známky za částečně neplatnou) jsou uvedeny za datem právní moci rozhodnutí pod INID kódem (583) s názvem "Datum právní moci rozhodnutí/výsledek rozhodnutí".

(111) 316226

(540)

**NO-E**

(583) 01.03.2012 / prohlášení ochranné známky za částečně  
neplatnou

---

## Přehled obnov zápisu ochranných známek

Kapitola obsahuje údaje o ochranných známkách, u kterých byl na žádost vlastníka obnoven zápis podle ustanovení § 28 odst. 2 zákona č. 441/2003 Sb.

Číselný přehled												
89001	118225	151039	155481	160862	160897	161003	165310	165386	171404	175901	176043	176304
176676	176733	177026	177093	177420	177738	177751	177752	178001	178017	178137	178143	178443
178582	180294	181671	181672	182371	245917	246963	248805	248847	248906	248907	248911	248912
249472	249602	249603	249674	249691	249693	250273	250274	250275	250281	250282	250307	250352
250374	250894	250897	250960	251037	251894	251895	251896	252315	252373	252773	253152	253170
253319	253470	253703	253757	253773	254247	254447	255116	255661	255949	255952	256095	256096
256226	256359	256492	256550	256777	256867	256968	256969	257006	257321	257337	257338	257339
257340	257424	257876	258042	258045	258478	258749	259066	259701	259740	259742	259743	259744
259745	260272	263677	266620	268874	268875	275036						

## Obnovy zápisu ochranných známek

(111) **89001**  
(220) 24.06.1922  
(151) 24.06.1922  
(540)

### BURBERRY

(730) **BURBERRY LIMITED**, Horseferry House, Horseferry Road, London SW1P 2AW, GB  
(740) KOREJZOVÁ & SPOL., v. o. s., JUDr. Petra Korejzová, Korunní 810/104 E, Praha 10, 10100  
(510) Látky vlněné a z česané příze i vlasové a oděvy.  
(511) 24, 25  
(210) O-35

(111) **118225**  
(220) 07.06.1932  
(151) 07.06.1932  
(540)

### SIGMUND - STANDARD

(730) **SIGMA PUMPY HRANICE, s. r. o.**, Tovární č. p. 605, Hranice I - Město, 75301, CZ  
(740) Čermák a spol., JUDr. Karel Čermák jr., Ph.D., LL.M., advokát, Elišky Peškové 15/735, Praha 5, 15000  
(510) Čerpací stanice, čerpadla, všechna vodovodní a instalační zařízení.  
(511) 7, 9, 11  
(210) O-26348

(111) **151039**  
(220) 27.06.1952  
(151) 27.06.1952  
(540)

### HAVOLINE

(730) **Chevron Intellectual Property LLC**, 6001 Bollinger Canyon Road, San Ramon, CA, US  
(740) Společná advokátní kancelář Všetečka Zelený Švorčík Kalenský a partneři, JUDr. Petr Kalenský, Hálkova 2, Praha 2, 12000  
(510) (4) oleje a tuky pro spalovací motory a automobily.  
(511) 4  
(210) O-26332

(111) **155481**  
(220) 18.12.1962  
(151) 15.06.1963  
(540)



(730) **ZBIROVIA, a.s.**, Sládkova ul. čp. 219, Zbiroh, 33808, CZ  
(740) Patentservis Praha a.s., Jivenská 1273/1, Praha 4, 14021  
(510) (8) kleště všech druhů, kladiva, palice, hasáky všech druhů, sekáče na železo a kámen, kleště kombinační a štípací, řezače svorníků.  
(511) 8  
(210) O-27790

(111) **160862**  
(220) 09.03.1972  
(151) 30.05.1972  
(540)

### SHURE

(730) **Shure Incorporated**, 5800 West Touhy Avenue, Niles, 60714 - 4608, IL, US  
(740) Společná advokátní kancelář Všetečka Zelený Švorčík Kalenský a partneři, JUDr. Petr Kalenský, Hálkova 2, Praha 2, 12000  
(510) (9) fonografické zvukovky, zásobníky pro fonografické zvukovky, ramena fonografických přenosů, hroty a jehly pro fonografy, mikrofony, zásobníky pro mikrofony a stojany pro

mikrofony, audioelektronické systémy obsahující mikrofony, předzesilovací směšovače, odražeče zvuku, zesilovače, tlampače, transformátory a zvukové režijní stoly, ruční telefonní soupravy, zařízení elektroakustická a elektronická, rozhlasová zařízení, zařízení pro zesilování zvuku, vibrační zvuková zařízení, měniče zvukových záznamů a talíře pro gramofony, nahrávací stroje, mikrofonové směšovače, soupravy pro přenášení zvuku, předzesilovače, pomocné zesilovače, monitorované zvukové soupravy, obaly a stojany pro tato zařízení, vypínače, transformátory a izolované elektrické kabely, součásti, příslušenství a vybavení všech shora uvedených výrobků.

(511) 9  
(210) O-45990

(111) **160897**  
(220) 07.03.1972  
(151) 06.06.1972  
(540)

### REDUKTAN

(730) **LEROS, s.r.o.**, U Národní galerie 470, Praha 5-Zbraslav, 15000, CZ  
(740) ČERVENKA, KLEINTOVÁ, TURKOVÁ Patentová, známková a advokátní kancelář, Ing. Eva Kleintová, Budečská 6/974, Praha 2, 12000  
(510) (1) výrobky lučební pro zdravotnický průmysl, umělé a syntetické pryskyřice; lučebniny na konzervování potravin; (5) výrobky lékárnické, veterinářské a zdravotnické; léčiva pro lidi a zvířata; výrobky dietetické pro děti a nemocné; náplasti, materiál na obvazy; hmoty na plombování zubů a na otisky zubů; léčiva pro dentisty; dezinfekční prostředky s výjimkou dezinfekčních prostředků na vázání prachu; prostředky na ničení plevele a škodlivých zvířat; medicínální vína, medicínální nápoje, sirupy k farmaceutickým účelům; (32) strojené vody minerální, nápoje šumivé, nealkoholické osvěžující z ovoce, sirupy k přípravě lihuprostých nápojů.  
(511) 1, 5, 32  
(210) O-45981

(111) **161003**  
(220) 26.07.1972  
(151) 26.07.1972  
(540)

### PAREX

(730) **UOP LLC**, 25 East Algonquin Road, Des Plaines, IL, US  
(740) Advokátní a patentová kancelář Čermák, Hořejš, Myslíl, JUDr. Čermák Karel, Národní 32, Praha 1, 11000  
(510) (35) výzkum, vývoj, vyhodnocování, tržní a ekonomické studie, konsultační, plánovací, inženýrské a technické služby v souvislosti se separací a regenerací paraxylenu.  
(511) 35  
(210) O-46346

(111) **165310**  
(220) 19.04.1982  
(151) 04.03.1983  
(540)

### MINERVA

(730) **Minerva S.A. Edible Oils Enterprises**, 165 Tatoiou Avenue & Odysseos str., 144 52 Metamorphosis, GR  
(740) Čermák a spol., JUDr. Karel Čermák jr., Ph.D., LL.M., advokát, Elišky Peškové 15/735, Praha 5, 15000  
(510) (29) jedlé oleje, tuky a margarín.  
(511) 29  
(210) O-52645

(111) **165386**  
(220) 27.04.1982  
(151) 16.06.1983

- (540) **Panafax**
- (730) PANASONIC CORPORATION, 1006 Oaza-Kadoma, Kadoma-Shi, Osaka, JP
- (740) Advokátní a patentová kancelář JUDr. Korejzová & spol., JUDr. Korejzová Zdeňka, Břehová 1, Praha 1, 11000
- (510) (9) přístroje a nástroje k vědeckým a laboratorním účelům, přístroje a nástroje navigační, tj. přístroje určené k přenášení rozkazů, k měření a přístroje všeobecně užívané při řízení lodí a letadel, přístroje a nástroje geodetické a elektrické, nezačleněné do jiných tříd, přístroje a nástroje pro bezdrátovou telegrafii, přístroje fotografické, kinematografické, optické včetně promítačů obrazů a zvětšovacích přístrojů, přístroje a nástroje k vážení a měření, přístroje a nástroje signalizační včetně pišťálek (signálních), přístroje a nástroje určené ke kontrolním účelům, přístroje a nástroje pro účely záchranné a učební, automaty uváděné v činnost vhozením mince nebo známky, přístroje pro záznam a reprodukci mluveného slova, zapisovací pokladny a počítačové stroje, včetně kancelářských a děrovacích strojů, hasicí přístroje, speciální pouzdra pro přístroje a nástroje, které jsou zařazeny do této třídy, zejména vysílače-přijímače pro přenos písma (faksimile), vysílače pro přenos písma, jejich součásti a příslušenství.
- (511) 9  
(210) O-52651

- (111) **171404**  
(220) 16.06.1992  
(151) 30.09.1992  
(540)



- (730) **Schneider Electric CZ, s.r.o.**, Thámová 13, Praha 8, 18000, CZ
- (740) Patentová a známková kancelář, Ing. Jaromír Příkryl, Včelín 1161, Hulín, 76824
- (510) Stykače, stykačové kombinace, relé, tlačítkové ovladače a jejich kombinace; speciální nářadí; jednorúčelové stroje; obchodní činnost v uvedeném oboru.
- (511) 7, 8, 9  
(210) O-69306

- (111) **175901**  
(220) 07.04.1992  
(151) 27.04.1994  
(540)

### MALIBU

- (730) **PERNOD RICARD USA, LLC**, 100 Manhattanville Road, Purchase, NY, US
- (740) TRAPLOVÁ-HAKR-KUBÁT Advokátní a patentová kancelář, JUDr. Jarmila Traplová, Přístavní 24, Praha 7, 17000
- (510) (33) vína, lihoviny, likéry.
- (511) 33  
(210) O-67784

- (111) **176043**  
(220) 19.06.1992  
(151) 04.05.1994  
(540)



- (730) **BRIGGS & STRATTON CORPORATION**, 12301 West Wirth Street, Wauwatosa, WI, US

- (740) Společná advokátní kancelář Všečetka a partneři, JUDr. Švorčík Otakar, Háalkova 2, Praha 2, 12000
- (510) Motory s vnitřním spalováním a jejich části pro použití v průmyslu, zemědělství, zahradnictví, námořnictví (s výjimkou pozemních vozidel); motory s vnitřním spalováním a jejich části pro pozemní vozidla.
- (511) 7, 12  
(210) O-69461

- (111) **176304**  
(220) 18.03.1992  
(151) 12.05.1994  
(540)

### COMPEX

- (730) **COMPEX, spol. s r.o.**, tř. T. Bati 399, Zlín, 76001, CZ
- (740) Patentová a známková kancelář, Ing. Jaromír Příkryl, Včelín 1161, Hulín, 76824
- (510) Tvorba programového vybavení pro výpočetní techniku, zpracování a přenos informací, konzultační a poradenská činnost.
- (511) 9, 35, 42  
(210) O-67345

- (111) **176676**  
(220) 02.03.1992  
(151) 20.05.1994  
(540)



- (730) **SYRÁREŇ BĚL SLOVENSKO a. s.**, Lastomírská 1, Michalovce, SK
- (740) Rott, Růžička & Guttman Patentové, známkové a advokátní kanceláře, JUDr. Michal Růžička, CSc., Vinohradská 37, Praha 2, 12000
- (510) Výrobky dietetické pro děti - hygienicky nezávadná voda pro kojeneckou výživu a pro spotřebitelův alternativních potravin; mléko a jiné mlékarenské výrobky; krmivá na báze mléka a vedlejších mlékarenských produktů a odpadů; zvoz surového mléka, obhospodarovanie hmotných rezerv másla a dalších mlékarenských výrobků; činnosti vyučovacie - zabezpečovanie praktického vyučovania učňov stredných odborných učilišť v profesiách mliekar, chladiar MaR a zámočník; inžiniersko-poradenská činnosť v oblasti výroby mléka a mlékarenských výrobků.
- (511) 5, 29, 31, 39, 41, 42  
(210) O-67000

- (111) **176733**  
(220) 24.04.1992  
(151) 23.05.1994  
(540)



- (730) **Blue Cross Travel Services B.V.**, Beursplein 37, 3011 AA Rotterdam, NL
- (740) PATENTSERVIS Praha a.s., Jivenská 1273/1, Praha 4, 14021
- (510) (42) služby zdravotní a právní pomoci, zdravotnické a právní služby pro osoby cestující do zahraničí.
- (511) 42  
(210) O-68177

(111) **177026**  
(220) 24.02.1992  
(151) 31.05.1994  
(540)



(730) **Ringier Axel Springer CZ a.s.**, Komunardů 1584/42, Praha 7, 17000, CZ  
(510) Periodické tiskoviny, neperiodické publikace, propagační, reklamní a inzertní materiály a předměty, propagační a reklamní služby.  
(511) 16, 35, 41  
(210) O-66761

(111) **177093**  
(220) 15.04.1992  
(151) 02.06.1994  
(540)

### ORAL-B

(730) **Procter & Gamble Business Services Canada Company**, Suite 800, 1959 Upper Water St., Halifax NS B3J 2X2, CA  
(740) ŠTROS & KUSÁK advokátní a patentová kancelář, JUDr. David Štros, advokát, Národní 32, Praha 1, 11000  
(510) Diagnostická činidla a diagnostické prostředky pro použití in vitro, chemické prostředky a látky používané v zubním lékařství, zubní pasty, zubní čisticí prostředky, přípravky a látky k čištění a leštění přirozeného a umělého chrupu, ústní vody a prostředky k osvěžení dechu neobsahující léčiva, prostředky a látky užívané v zubním lékařství a pro účely hygieny dutiny ústní, zubní amalgámy, ústní vody a osvěžovače dechu obsahující léčiva, diagnostická činidla a diagnostické látky in vivo, zubní vosky a prostředky určené ke snímání otisků zubů, prostředky určené k plombování zubů, prostředky k detekci zubního kazu a onemocnění dásní, přípravky a látky s obsahem fluoridu, zubní přístroje a nástroje, diagnostické materiály, zubní flosy, držáky a zásobníky pro zubní flosy, zubní zrcátka, instrukční a učební potřeby, periodika, letáky, prospekty a brožury, papírové ubrousky, papírové utěrky a jiné výrobky z papíru, zubní kartáčky a jejich součásti a příslušenství, kartáčky a materiál pro jejich výrobu, zubní párátko, materiály a nástroje k čištění a leštění přirozeného a umělého chrupu, nádoby, držáky a misky.  
(511) 1, 3, 5, 10, 16, 21  
(210) O-67996

(111) **177420**  
(220) 07.07.1992  
(151) 15.06.1994  
(540)

### SIGMA PUMPY

(730) **SIGMA PUMPY HRANICE, s. r. o.**, Tovární č. p. 605, Hranice I - Město, 75301, CZ  
(740) Čermák a spol., JUDr. Karel Čermák jr., Ph.D., LL.M., advokát, Elišky Peškové 15/735, Praha 5, 15000  
(510) Čerpadla všeho druhu a jejich díly; čerpací zařízení a armatury včetně zařízení pro jadernou energetiku a jejich díly; čerpací stanice a jejich příslušenství; veškeré vodárny a jejich zařízení; zavlažovací zařízení; vodovodní a instalační zařízení všeho druhu; rotační a pístové kompresory; rozmetadla; vzdušníky čerpadel, kompresorů, vodovodů, vodovodních zařízení, jakož i vedení tekutin a plynů všech druhů; čisticí přístroje; nádrže; dmyhadla všech druhů; filtry vzduchu; plynotěsné uzávěry v rozvaděcích potrubích; odpouštěcí přístroje; příslušenství a součásti čerpacích zařízení, samočinných spínačů; regulační spínací zařízení; elektrické přístroje pro řízení a hlídání běhu čerpadel a čerpacích agregátů pro dopravu tekutin a plynů; spínací skříně; ochranné spínače; hlídače motoru; registrační přístroje k dálkovému značení stavu vodní hladiny a přítokovému množství; signalizační zařízení; poplachová zařízení akustická, optická nebo kombinovaná při poruchách vedení, při ztrátě tlaku; armatury; spojky; hydranty; sací koše; ventily; rážecí hroty; postřikovače všeho druhu; pracovní válce; písty; okapní mísy a kalichy; boilers; čisticí přístroje; elektromotory; tlakové spínače; plováky a plovákové spínače;

automatické vypínače; filtry; přístroje a zařízení pro umělé zavlažování; přístroje a pomůcky pro kejdování, pro využití močůvky; rozstřikovače; přístroje a prostředky protiplynové ochrany; odlitky ze šedé litiny a neželezných kovů; formy; modely a šablony; měřidla a zařízení pro měření geometrických veličin; kovo-obráběcí nástroje; nástroje řezné, střížné a tvářecí; nářadí ruční, upínací a řezné; ventilátory; vodoměry; jeřáby; chladiče, automatické regulátory k turbinám; rošty z ohnivzdorné litiny; zařízení na větrání místností; obaly. Služby a výkony vyšších dodavatelských funkcí, projektová činnost, stavebně montážní práce, technická a poradenská činnost, technická inspekce spojená s předmětem podnikání; metrologické služby - kalibrace délkových měřidel, skleněných teploměrů, měření na SMS OPTON UNC 850 - úchylný tvarů a polohy, známých a neznámých křivek v rovině a prostoru, rovných a šikmých ozubených kol.

(511) 6, 7, 8, 9, 11, 12, 17, 19, 37, 42  
(210) O-69920

(111) **177738**  
(220) 27.02.1992  
(151) 27.06.1994  
(540)

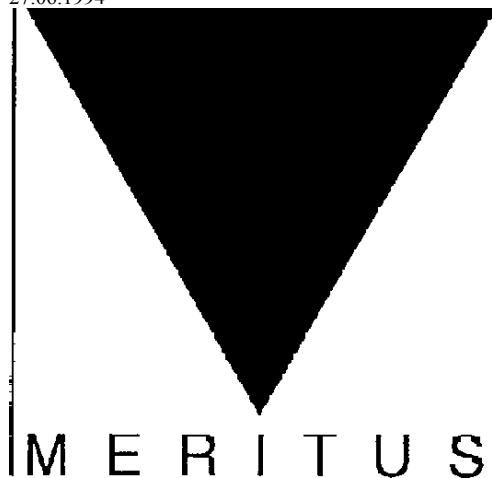

(730) **Ing. Pavel Národa**, Světská 4, Praha 9 - Kyje, 19800, CZ  
(740) Ing. Dobroslav Musil, patentová kancelář, Ing. Dobroslav Musil, Cejl 38, Brno, 60200  
(510) Management a činnosti s ním spojené; půjčování historických vozidel, sbírková činnost.  
(511) 39, 41, 42  
(210) O-66855

(111) **177751**  
(220) 27.02.1992  
(151) 27.06.1994  
(540)



(730) **Valeo Wischersysteme GmbH**, Poststrásse 10, Bietigheim-Bissingen, 74321, DE  
(740) TRAPLOVÁ-HAKR-KUBÁT Advokátní a patentová kancelář, JUDr. Jarmila Traplová, Přístavní 24, Praha 7, 17000  
(510) Stroje a obráběcí stroje, motory; soukolí a hnací řemeny; zemědělské stroje a lihně, maznice. Solenoidní ventily; relé, blikače, motorky blikačů, houkačky, zdroje impulzů, senzory; signalizační přístroje; elektrické motory pro průmyslové výrobky a komponenty těchto zařízení. Sřerací zařízení zahrnující zejména sřerací lišty, ramínka sřeráčů, adaptéry, spojovací články, držáky, části sřeráčů vyrobené z gumy nebo

plastů, motorky stěračů; ostříkovací a mycí zařízení zahrnující zejména čerpadla, ventily, spojovací členy, trysky, distributory, hadice a nádržky; spínače a spínací zařízení; výstražná zařízení, jako výstražné blikací lampy; palivová čerpadla; motorky pro pohon pohyblivých částí pozemních vozidel, letadel a plavidel; lampy a světla; spojovací kusy pro trubky a hadice; elektrické motory pro průmyslové výrobky a komponenty těchto zařízení; dmychadla a ventilátory; zabezpečovací zařízení pro ovládací systémy, dveře, poklopy, kryty; kabelová oka.

(511) 7, 9, 12  
(210) O-66872

(111) 177752  
(220) 27.02.1992  
(151) 27.06.1994  
(540)



(730) Valeo Wischersysteme GmbH, Poststrásse 10, Bietigheim-Bissingen, 74321, DE  
(740) Advokátní a patentová kancelář Traplová, Hakr, Kubát, JUDr. Traplová Jarmila, Přístavní 24, Praha 7, 17000  
(510) Stroje a obráběcí stroje, motory; soukolí a hnací řemeny; zemědělské stroje a líhně, maznice. Solenoidní ventily; relé, blikáče, motorky blikáčů, houkačky, zdroje impulzů, senzory; signalizační přístroje; elektrické motory pro průmyslové výrobky a komponenty těchto zařízení. Stěrací zařízení zahrnující zejména stěrací lišty, ramínka stěračů, adaptéry, spojovací články, držáky, části stěračů vyrobené z gumy nebo plastů, motorky stěračů, ostříkovací a mycí zařízení zahrnující zejména čerpadla, ventily, spojovací členy, trysky, distributory, hadice a nádržky; spínače a spínací zařízení; výstražná zařízení, jako výstražné blikací lampy; palivová čerpadla; motorky pro pohon pohyblivých částí pozemních vozidel, letadel a plavidel; lampy a světla; spojovací kusy pro trubky a hadice; elektrické motory pro průmyslové výrobky a komponenty těchto zařízení; dmychadla a ventilátory; zabezpečovací zařízení pro ovládací systémy, dveře, poklopy, kryty, kabelová oka.

(511) 7, 9, 12  
(210) O-66873

(111) 178001  
(220) 27.03.1992  
(151) 07.07.1994  
(540)



(730) ALTERNATIVA, spol. s r.o., Košíkářská 667, Praha 5, 15600, CZ  
(510) Vydávání neperiodických publikací, nakladatelská činnost.  
(511) 16, 41

(210) O-67576

(111) 178017  
(220) 11.05.1992  
(151) 08.07.1994  
(540)



(730) EKOFRUKT Slaný, spol. s r.o., Trojanova 1566, Slaný, 27401, CZ  
(510) (30) cereální potraviny, cukrovinky.  
(511) 30  
(210) O-68447

(111) 178137  
(220) 26.03.1992  
(151) 13.07.1994  
(540)



(730) J. & P. COATS, LIMITED, 1 George Square, Glasgow G2 1AL, GB  
(740) Společná advokátní kancelář Vsetečka Zelený Švorčík Kalenský a partneři, JUDr. Pavel Zelený, Hálkova 2, Praha 2, 12000  
(510) Ruční nástroje zastávající funkci nářadí v příslušných oborech, nožičské výrobky, včetně nožičských výrobků z drahých kovů, včetně břitev a holicích elektrických strojků, vidličky a lžice včetně z drahých kovů, zbraně sečné a bodné, papír a výrobky z papíru, lepenka a kartonážní výrobky, tiskoviny, časopisy, periodika, knihy, výrobky knihařské, fotografie, psací potřeby, kancelářská lepidla, potřeby pro umělce, štětce, psací stroje a kancelářské potřeby s výjimkou nábytku, učební a školní potřeby a pomůcky, hrací karty, tiskací písma, štočky, nitě, tkaniny, pokrývky včetně cestovních pokrývek, textilní zboží, krajky, výšivky, stuhy, šněrovadla, knoflíky, stiskací knoflíky, háčky, zdrhovací uzávěry, umělé květiny, zboží leonské.  
(511) 8, 16, 23, 24, 26  
(210) O-67549

(111) 178143  
(220) 12.05.1992  
(151) 13.07.1994  
(540)

## NOS

(730) SAMAB BRNO GROUP, a.s., Cyrilská 14, Brno, 60200, CZ  
(740) Mgr. Antonín Zralý, Ponávka 2, Brno, 60200  
(510) Vydávání periodických publikací.  
(511) 16, 41  
(210) O-68479

(111) 178443  
(220) 05.05.1992  
(151) 22.07.1994  
(540)

## BLENDERS PRIDE

(730) Austin, Nichols & Co. Incorporated, 401 Park Avenue South, New York, 10016, NY, US  
(740) Čermák a spol., JUDr. Karel Čermák, Elišky Peškové 15, Praha 5, 15000  
(510) (33) vína, lihoviny, likéry.  
(511) 33  
(210) O-68361

(111) **178582**  
(220) 14.05.1992  
(151) 29.07.1994  
(540)

**VENO'S**

(730) **FOREST LABORATORIES UK LIMITED**, Riverbridge House, Anchor Boulevard, Crossways Business Park, Dartford, Kent, DA2 6SL, GB

(740) Společná advokátní kancelář Vsetečka Zelený Švorčík Kalenský a partneři, JUDr. Michal Havlík, Hálkova 2, Praha 2, 12000

(510) (5) farmaceutické a zdravotnické výrobky a substance.  
(511) 5  
(210) O-68560

(210) O-73004

(111) **181672**  
(220) 16.11.1992  
(151) 14.12.1994  
(540)



(730) **AVIA, a.s.**, Beranových 140, Praha 9 - Letňany, 19903, CZ  
(510) (7) speciální jednoúčelové stroje a zařízení mimo pro nákladní vozidla a jiná užitková vozidla jakéhokoliv druhu; (8) nářadí, přípravky, nástroje spadající do této třídy to vše mimo pro nákladní vozidla a jiná užitková vozidla jakéhokoliv druhu; (9) měřidla mimo pro nákladní vozidla a jiná užitková vozidla jakéhokoliv druhu; (12) letecké pístové motory, letecké vrtule a jejich díly, sestavy, podsestavy a součásti osobních vozidel a jejich náhradních dílů; (35) obchodní činnost v oblasti prodeje automobilů mimo nákladních a užitkových automobilů a nákladních a užitkových vozidel všeho druhu; (37) opravy a servis leteckých pístových motorů, leteckých vrtulí a jejich dílů, technické služby spadající do této třídy mimo pro nákladní vozidla a jiná užitková vozidla jakéhokoliv druhu; (42) výzkum, vývoj v oblasti leteckých pístových motorů, leteckých vrtulí, výzkum, vývoj v oblasti automobilů mimo nákladních a užitkových automobilů a nákladních a užitkových vozidel všeho druhu; provádění projektové činnosti jiné než pro nákladní vozidla a jiná užitková vozidla jakéhokoliv druhu v rozsahu uděleného oprávnění, vývoj speciálních jednoúčelových strojů a zařízení mimo pro nákladní vozidla a jiná užitková vozidla jakéhokoliv druhu, nářadí mimo pro nákladní vozidla a jiná užitková vozidla jakéhokoliv druhu, přípravky mimo pro nákladní vozidla a jiná užitková vozidla jakéhokoliv druhu, nástrojů spadajících do třídy 8 mimo pro nákladní vozidla a jiná užitková vozidla jakéhokoliv druhu, měřidel mimo pro nákladní vozidla a jiná užitková vozidla jakéhokoliv druhu.

(511) 7, 8, 9, 12, 35, 37, 42  
(210) O-73005

(111) **180294**  
(220) 10.03.1992  
(151) 14.10.1994  
(540)



(730) **FOMEI GLOBAL LIMITED**, Pagkalou, 44 PERIYIALI GARDENS Pyrgos, P.C. 4534, Limassol, CY

(740) JUDr. Diviš Dušan, Kollárova 1114, Hradec Králové, 50002

(510) Výrobky slaboproudé elektrotechniky, fototechniky, z oboru drobných elektrotechnických přístrojů; poradenská činnost v oboru elektrotechniky, mikroelektroniky a fotopříslušenství; servis a opravárenská činnost v oboru elektrotechniky, mikroelektroniky a fotopříslušenství.

(511) 9, 37, 42  
(210) O-67143

(111) **181671**  
(220) 16.11.1992  
(151) 14.12.1994  
(540)



(730) **AVIA, a.s.**, Beranových 140, Praha 9 - Letňany, 19903, CZ

(510) (7) speciální jednoúčelové stroje a zařízení mimo pro nákladní vozidla a jiná užitková vozidla jakéhokoliv druhu; (8) nářadí, přípravky, nástroje spadající do této třídy to vše mimo pro nákladní vozidla a jiná užitková vozidla jakéhokoliv druhu; (9) měřidla mimo pro nákladní vozidla a jiná užitková vozidla jakéhokoliv druhu; (12) letecké pístové motory, letecké vrtule a jejich díly, sestavy, podsestavy a součásti osobních vozidel a jejich náhradních dílů; (35) obchodní činnost v oblasti prodeje automobilů mimo nákladních a užitkových automobilů a nákladních a užitkových vozidel všeho druhu; (37) opravy a servis leteckých pístových motorů, leteckých vrtulí a jejich dílů, technické služby spadající do této třídy mimo pro nákladní vozidla a jiná užitková vozidla jakéhokoliv druhu; (42) výzkum, vývoj v oblasti leteckých pístových motorů, leteckých vrtulí, výzkum, vývoj v oblasti automobilů mimo nákladních a užitkových automobilů a nákladních a užitkových vozidel všeho druhu; provádění projektové činnosti jiné než pro nákladní vozidla a jiná užitková vozidla jakéhokoliv druhu v rozsahu uděleného oprávnění, vývoj speciálních jednoúčelových strojů a zařízení mimo pro nákladní vozidla a jiná užitková vozidla jakéhokoliv druhu, nářadí mimo pro nákladní vozidla a jiná užitková vozidla jakéhokoliv druhu, přípravky mimo pro nákladní vozidla a jiná užitková vozidla jakéhokoliv druhu, nástrojů spadajících do třídy 8 mimo pro nákladní vozidla a jiná užitková vozidla jakéhokoliv druhu, měřidel mimo pro nákladní vozidla a jiná užitková vozidla jakéhokoliv druhu.

(511) 7, 8, 9, 12, 35, 37, 42

(111) **182371**  
(220) 02.11.1992  
(151) 16.01.1995  
(540)



(730) **ORS spol. s r.o.**, Zbuzanská 960, Praha 6 - Ruzyně, 16100, CZ  
(740) Ing. Sedláčková Vlasta, Ke Kateřinkám 1393, Praha 4, 14900  
(510) (7) technická zařízení pro potravinářský průmysl; (36) zprostředkovatelská činnost v oblasti zařízení potravinářského průmyslu; (37) elektroopravárenská služba u tech. zařízení potravinářského průmyslu včetně montáže, údržby a revize; (42) poradenská a konzultační činnost v oblasti technických zařízení potravinářského průmyslu.

(511) 7, 36, 37, 42  
(210) O-72705

(111) **245917**  
(220) 03.09.2001  
(151) 29.07.2002  
(540)

(730) **Pastorek Jan**, Bezručova 586, Kardašova Řečice, 37821, CZ  
(510)

[www.pastorek.cz](http://www.pastorek.cz)



(4) výrobky pro topení - paliva; (31) krmiva pro zvířata; (39) doprava, balení a skladování.  
(511) 4, 31, 39  
(210) O-171063

budov, rodinných domů, bytů, kanceláří, úřadů a institucí; (42) design nábytku, projekty, návrhy a řešení interiérů, interiérová tvorba.

(511) 20, 37, 42  
(210) O-177278

(111) **246963**  
(220) 29.01.2002  
(151) 26.08.2002  
(540)

**ROBE**

(730) **ROBE lighting s.r.o.**, Hážovice 2090, Rožnov pod Radhoštěm, 75661, CZ  
(740) Mgr. Marie Žáková, patentový zástupce, Ostopovická 4, Troubsko, 66441  
(510) (11) osvětlovací přístroje a zařízení, světelné reflektory, rozptylovače světla; (37) montáž, servis a opravy osvětlovacích přístrojů a zařízení, obstaravatelská a zprostředkovatelská činnost v této oblasti, zajišťování technických revizí; (42) projektová činnost, vývoj a výzkum osvětlovacích přístrojů a zařízení, příprava technické dokumentace pro výše uvedené činnosti, odborné technické poradenství včetně zprostředkování.  
(511) 11, 37, 42  
(210) O-176094

(111) **248906**  
(220) 20.03.2002  
(151) 29.10.2002  
(540)



(730) **Agentura pro podporu podnikání a investic CzechInvest**, Štěpánská 567/15, Praha 2, 12000, CZ  
(740) Mgr. Matěj Sedláček, Ke Kateřinkám 1393, Praha 4, 14900  
(510) (35) propagační a reklamní činnost, pomoc při řízení obchodní činnosti, obchodní poradenské služby, vedení databází a jiných záznamů o obchodních kontaktech, konzultace v oblasti obchodu a ekonomiky, zprostředkování obchodu, akviziční činnost, vyhledávání partnerských firem zejména pro zahraniční zájemce v tuzemsku, zprostředkování zahraničních i tuzemských investičních projektů, vyhledávání tuzemských subdodavatelů pro zahraniční investory; (36) finanční a bankovní služby v podobě konzultací a poradenství, expertní služby v oblasti pojištění a garancí v investiční oblasti zejména pro zahraniční subjekty; (41) školící a vzdělávací činnost, vydavatelská a nakladatelská činnost především v oblasti obchodních publikací, brožur a příruček pro zahraniční investory v různých mutacích hlavních světových jazyků; (42) právní služby, odborné a znalecké posudky, tvorba software.  
(511) 35, 36, 41, 42  
(210) O-178049

(111) **248805**  
(220) 18.02.2002  
(151) 29.10.2002  
(540)



(730) **Agentura pro podporu podnikání a investic CzechInvest**, Štěpánská 567/15, Praha 2, 12000, CZ  
(740) Mgr. Matěj Sedláček, Ke Kateřinkám 1393, Praha 4, 14900  
(510) (35) propagační a reklamní činnost, pomoc při řízení obchodní činnosti, obchodní poradenské služby, vedení databází a jiných záznamů o obchodních kontaktech, konzultace v oblasti obchodu a ekonomiky, zprostředkování obchodu, akviziční činnost, vyhledávání partnerských firem zejména pro zahraniční zájemce v tuzemsku, zprostředkování zahraničních i tuzemských investičních projektů, vyhledávání tuzemských dodavatelů pro zahraniční investory; (36) finanční a bankovní služby v podobě konzultací a poradenství, expertní služby v oblasti pojištění a garancí v investiční oblasti zejména pro zahraniční subjekty; (41) školící a vzdělávací činnost, vydavatelská a nakladatelská činnost především v oblasti obchodních publikací, brožur a příruček pro zahraniční investory v různých mutacích hlavních světových jazyků; (42) právní služby, průmyslové analýzy, tvorba software.  
(511) 35, 36, 41, 42  
(210) O-176802

(111) **248907**  
(220) 20.03.2002  
(151) 29.10.2002  
(540)



(730) **Agentura pro podporu podnikání a investic CzechInvest**, Štěpánská 567/15, Praha 2, 12000, CZ  
(740) Mgr. Matěj Sedláček, Ke Kateřinkám 1393, Praha 4, 14900  
(510) (35) propagační a reklamní činnost, pomoc při řízení obchodní činnosti, obchodní poradenské služby, vedení databází a jiných záznamů o obchodních kontaktech, konzultace v oblasti obchodu a ekonomiky, zprostředkování obchodu, akviziční činnost, vyhledávání partnerských firem zejména pro zahraniční zájemce v tuzemsku, zprostředkování zahraničních i tuzemských investičních projektů, vyhledávání tuzemských subdodavatelů pro zahraniční investory; (36) finanční a bankovní služby v podobě konzultací a poradenství, expertní služby v oblasti pojištění a garancí v investiční oblasti zejména pro zahraniční subjekty; (41) školící a vzdělávací činnost, vydavatelská a nakladatelská činnost především v oblasti obchodních publikací, brožur a příruček pro zahraniční investory v různých mutacích hlavních světových jazyků; (42) právní služby, odborné a znalecké posudky, tvorba software.  
(511) 35, 36, 41, 42  
(210) O-178050

(111) **248847**  
(220) 01.03.2002  
(151) 29.10.2002  
(540)



(730) **Ing. Stanislav Hanák**, Komenského 363, Kroměříž, 76701, CZ  
(740) Ing. Zdeněk Kučera, Dlouhá 207 (P.O.BOX 92), Slušovice, 76315  
(510) (20) nábytek kovový, dřevěný, plastový, sektorový nábytek, kuchyně, kuchyňské linky; (37) realizační provedení interiérů

(111) **248911**  
(220) 28.03.2002

(151) 29.10.2002  
(540)



(730) **Automotoklub Masarykův okruh, o.s.**, Ostrovačická 63, Brno - Žebětín, 64100, CZ

(740) Mgr. Jan Rotrekl, Ponávka 2, Brno, 60200

(510) (9) filmy, videokazety, audiovizuální technika pro výuku, pouzdra na brýle; (14) přívěsky na šaty a saka, odznaky, brože, spony, popelníky (vše z drahých kovů); (16) kuličkové tužky, grafické tužky, pastelky, vlaječky, plakáty, samolepky, pohlednice, tiskopisy, programy, nálepky, reklamní tiskopisy, prospekty, fotografie, tašky z PVC; (18) klíčenky kožené, peněženky, kožené kabely, nákupní kabely, zavazadla, batohy, torny, sportovní kabely, deštníky, aktovky, nákupní tašky plátěné, textilní brašny; (21) vázy a mísy křišťálové, skleněné odlivky, porcelánové hrnčičky, keramické vázy; (24) ručníky, lněné utěrky, tkané záložky; (25) šátky, vázanky, čepice, kloboučky, trička, nátělníky, textilní bundy, pulovry, čepicové štítky a kšiltý, sportovní obuv; (26) odznaky, brože, spony (ne z drahých kovů); (34) popelníky, popelníčky; (35) lepení plakátů, organizování výstav pro reklamní nebo komerční účely, pronájem reklamních materiálů, pronájem reklamních prostor a ploch, reklama, rozšiřování reklamních (propagačních) materiálů všeho druhu jako např. letáků, prospektů, tiskopisů, vzorků, publikací, programů apod., uveřejňování reklamních textů, rozhlasová a televizní reklama, vydávání a aktualizování reklamních materiálů.

(511) 9, 14, 16, 18, 21, 24, 25, 26, 34, 35

(210) O-178357

(111) **248912**  
(220) 28.03.2002  
(151) 29.10.2002  
(540)



(730) **Automotoklub Masarykův okruh, o.s.**, Ostrovačická 63, Brno - Žebětín, 64100, CZ

(740) Mgr. Jan Rotrekl, Ponávka 2, Brno, 60200

(510) (9) filmy, videokazety, audiovizuální technika pro výuku, pouzdra na brýle; (14) přívěsky na šaty a saka, odznaky, brože, spony, popelníky (vše z drahých kovů); (16) kuličkové tužky, grafické tužky, pastelky, vlaječky, plakáty, samolepky, pohlednice, tiskopisy, programy, nálepky, reklamní tiskopisy, prospekty, fotografie, tašky z PVC; (18) klíčenky kožené, peněženky, kožené kabely, nákupní kabely, zavazadla, batohy, torny, sportovní kabely, deštníky, aktovky, nákupní tašky plátěné, textilní brašny; (21) vázy a mísy křišťálové, skleněné odlivky, porcelánové hrnčičky, keramické vázy; (24) ručníky, lněné utěrky, tkané záložky; (25) šátky, vázanky, čepice, kloboučky, trička, nátělníky, textilní bundy, pulovry, čepicové štítky a kšiltý, sportovní obuv; (26) odznaky, brože, spony (ne z drahých kovů); (34) popelníky, popelníčky; (35) lepení plakátů, organizování výstav pro reklamní nebo komerční účely, pronájem reklamních materiálů, pronájem reklamních prostor a ploch, reklama, rozšiřování reklamních (propagačních) materiálů všeho druhu jako např. letáků, prospektů, tiskopisů, vzorků, publikací, programů apod., uveřejňování reklamních textů, rozhlasová a televizní reklama, vydávání a aktualizování reklamních materiálů.

(511) 9, 14, 16, 18, 21, 24, 25, 26, 34, 35

(210) O-178359

(111) **249472**  
(220) 06.02.2002  
(151) 25.11.2002  
(540)

## ROSIMA

(730) **Ing. Robert Šimarek**, Metodějova 1466/7, Praha 4, 14900, CZ

(740) Mgr. Zbyněk Hajn, V Šáreckém údolí 139/34, Praha 6, 16000

(510) (18) kožená galanterie.

(511) 18

(210) O-176433

(111) **249602**  
(220) 26.02.2002  
(151) 25.11.2002  
(540)

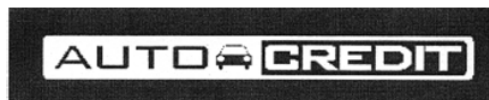

(730) **GE Money Auto, s.r.o.**, Vyskočilova 1422/1a, Praha 4, 14028, CZ

(740) Společná advokátní kancelář Všetečka Zelený Švorčik Kalenský a partneři, JUDr. Otakar Švorčik, Hálkova 2, Praha 2, 12000

(510) (36) půjčky na financování nákupu jak nových tak ojetých vozů.

(511) 36

(210) O-177136

(111) **249603**  
(220) 26.02.2002  
(151) 25.11.2002  
(540)



(730) **GE Money Auto, s.r.o.**, Vyskočilova 1422/1a, Praha 4, 14028, CZ

(740) Společná advokátní kancelář Všetečka Zelený Švorčik Kalenský a partneři, JUDr. Otakar Švorčik, Hálkova 2, Praha 2, 12000

(510) (36) půjčky na financování nákupu jak nových tak ojetých vozů.

(511) 36

(210) O-177137

(111) **249674**  
(220) 05.03.2002  
(151) 25.11.2002  
(540)

## Radio City - Hity pro radost

(730) **MEDIA BOHEMIA a.s.**, Kopernikova 794/6, Praha 2, 12000, CZ

(510) (35) propagační činnost, reklama; (38) spoje (komunikace), vysílání vědeckých, vzdělávacích, výchovných, zábavných, hudebních, sportovních, kulturních a jiných rozhlasových programů; (41) zábava, kulturní aktivity.

(511) 35, 38, 41

(210) O-177384

(111) **249691**  
(220) 08.03.2002  
(151) 25.11.2002

(540)

**ATHEA**  
Microsystems

- (730) **Martin Valeš**, Sídliště 322, Moravský Krumlov, 67201, CZ  
(510) (9) přístroje a nástroje vědecké, námořní, přístroje pro měření, signalizaci, kontrolu (inspekci), záchranu a přístroje pro vyučování, přístroje a nástroje pro vedení, přepínání, přeměnu, akumulaci, regulaci nebo řízení elektrického proudu, přístroje pro záznam, převod, reprodukci zvuku nebo obrazu, přístroje pro zpracování informací a počítače; (11) přístroje pro osvětlení, topení, přístroje chladící, pro sušení, ventilaci; (42) vědecké a technologické služby a s nimi spojený výzkum a návrhy, průmyslové analýzy a výzkum, návrh a vývoj počítačového hardwaru a softwaru.  
(511) 9, 11, 42  
(210) O-177510

- (111) **249693**  
(220) 11.03.2002  
(151) 25.11.2002  
(540)

**www.littlebig.com**  
LTB

- (730) **LITTLE BIG s.r.o.**, Zbrojnická 115/4, Plzeň, 30100, CZ  
(510) (18) kůže a náhražky kůže, výrobky z kůže a jejích náhražek, surové kůže a kožešiny, kufry a cestovní brašny, deštníky, slunečníky a hole; (25) oděvy a prádlo, zejména džínové, boty, střevice a trepky, oděvy z pletené vlny; (26) spony, přezky, svorky, zdrhovací uzávěry, oděvní ozdoby, díly přilnavé za tepla k opravě textilního zboží, díly přilnavé za tepla ke zdobení textilního zboží, výšivky, háčky a očka, knoflíky, včetně stiskacích.  
(511) 18, 25, 26  
(210) O-177617

- (111) **250273**  
(220) 26.02.2002  
(151) 30.12.2002  
(540)

**FORSIL CLEAR**

- (730) **Fosfa akciová společnost**, Hraniční 268, Břeclav - Poštorná, 69141, CZ  
(510) (3) bělicí přípravky na prádlo, čisticí prostředky, přípravky pro namáčení prádla, přípravky avivážní, prací prostředky; (5) antibakteriální dezinfekční přípravky.  
(511) 3, 5  
(210) O-177123

- (111) **250274**  
(220) 26.02.2002  
(151) 30.12.2002  
(540)

**FORSIL BIO**

- (730) **Fosfa akciová společnost**, Hraniční 268, Břeclav - Poštorná, 69141, CZ  
(510) (3) bělicí přípravky na prádlo, čisticí prostředky, přípravky pro namáčení prádla, přípravky avivážní, prací prostředky; (5) antibakteriální dezinfekční přípravky.  
(511) 3, 5  
(210) O-177124

- (111) **250275**

- (220) 26.02.2002  
(151) 30.12.2002  
(540)

**FORSIL VYPER**

- (730) **Fosfa akciová společnost**, Hraniční 268, Břeclav - Poštorná, 69141, CZ  
(510) (3) bělicí přípravky na prádlo, čisticí prostředky, přípravky pro namáčení prádla, přípravky avivážní, prací prostředky; (5) antibakteriální dezinfekční přípravky.  
(511) 3, 5  
(210) O-177125

- (111) **250281**  
(220) 01.03.2002  
(151) 30.12.2002  
(540)



**GUARANT**

- (730) **GUARANT International spol. s r. o.**, Opletalova 22, Praha 1, 11000, CZ  
(740) Advokátní kancelář JUDr. Jiří Kovanda & spol., JUDr. Jiří Kovanda, Vodičkova 28, Praha 1, 11000  
(510) (35) zprostředkování obchodní činnosti, vedení účetnictví; (39) dopravní služby, organizování cest; (41) kongresy - organizování a vedení; (43) stravovací a ubytovací služby.  
(511) 35, 39, 41, 43  
(210) O-177282

- (111) **250282**  
(220) 01.03.2002  
(151) 30.12.2002  
(540)



**GUARANT**

- (730) **GUARANT International spol. s r. o.**, Opletalova 22, Praha 1, 11000, CZ  
(740) Advokátní kancelář JUDr. Jiří Kovanda & spol., JUDr. Jiří Kovanda, Vodičkova 28, Praha 1, 11000  
(510) (35) zprostředkování obchodní činnosti, vedení účetnictví; (39) dopravní služby, organizování cest; (41) organizování a vedení kongresů; (43) stravovací a ubytovací služby.  
(511) 35, 39, 41, 43  
(210) O-177283

- (111) **250307**  
(220) 12.03.2002  
(151) 30.12.2002  
(540)



- (730) **AG Motor, spol. s r. o.**, Lánice 42, Velká Bíteš, 59501, CZ  
(740) Voda Karel, Bolzanova 13, Brno, 61800  
(510) (7) stroje, nástroje a přístroje, vše zahrnuté v třídě 7 a vše pro použití v zemědělství, sklizení, zahradnictví, sekání, lesnictví, dopravě zeminy nebo materiálů a jejich přemísťování,

obdělávání půdy, dopravě a překládání stavebního dřeva, stavebně-inženýrských konstrukcí, přemísťování sněhu, čištění pláží, čističky stodol (stroje), přístroje zahrnuté do třídy 7 pro odvoz a rozmetání hnojiva, přístroje zahrnuté ve třídě 7 pro broušení, stroje na sušení, rypadla a výtahy, vše jako stroje, samovazy, foukací stroje pro vození obilí, stroje pro pneumatickou dopravu obilí, řezačky na slámu, obilní odstředivky, stroje na loupání kukuřice, kultivátory, brány, žací trávni stroje, pluh, hrabací a shrnovací stroje, mlátičky, zemědělské postřikovací stroje, plecí stroje, kopáče, nakladače, válce, lžicové skrabače (scrapery), secí stroje, oddělovače stonků, fukary obilí, mobilní drtiče, bříty traktorového shrnovače, řetězy, lopaty rypadel, drapáky, rozrývače, rozrušovací zuby a čepely, vzduchové filtry, olejové filtry, palivové filtry, vše jako stroje nebo části strojů, čerpadla zahrnutá do třídy 7, hydraulické zvedací a vyklápecí mechanismy pro zabudování do motorových vozidel a vlečňáky, bezpečnostní kabiny řidičů a ochranné povětrnostní kabiny, podložky sedadel (sedáky) a opěradla, ochranné poklopy, vše pro použití s výše uvedenými stroji a přístroji, hydraulické motory, hydraulická beranidla, vzduchové kompresory, zařízení ovládané stlačeným vzduchem, vše jako stroje, zvedáky (nikoliv ruční nástroje), ozubená kola a přístroje na přenos energie, vše jako části strojů, hnací kladky, řezací přístroje, potrubí a kabely, pokládací přístroje, vše zahrnuté do třídy 7, vrtáky, kladkostroje a jeřáby, mechanicky a elektricky ovládané nástroje, nápravy, ložiska, elevátory, dopravníky, řemeny, ložiskové podpěry, spojky, spojkové lamely, ojnice, ovládací kabely, ovládací mechanismy, pneumatické a hydraulické ovládání, zalomené hřídele, klikové skříně, kliky, válce, vložky válců, výfuky, řemeny ventilátorů, ventilátory, napájecí potrubí, ozubená kola, vedení, manipulační přístroje pro nakládání a vykládání, natahovače obručí, hydraulické motory, klouby jako části motorů, nápravová ložiska, otočné čepy, elektrické motory, písty, radlice, redukční ventily, regulátory tlaku, výtláčné ventily, kladky, hrábě, hřídelové spojky, tlumiče výfuku, regulátory rychlosti pro hnací stroje a motory, startéry, převodová soukolí, převodové ventily, vše jako části strojů a části příslušenství pro všechno výše uvedené zboží, zahradnická technika, zejména sekačky, křovinořezy, kultivátory, stroje a technologické linky na zpracování rostlinných a dřevních odpadů, stroje na údržbu travních porostů a příkopů, lesnická technika, jako štípače a štěpkovače dřeva, odkorňovače dřeva, lesní frézy, navijáky, vakuové vývěvy, mycí zařízení pro vozidla, elektrické ruční vřtačky, elektrická pískovací zařízení, elektrická řezací zařízení, elektrické vykrůžovačky, elektrické brusky, elektrické šroubováky, pily motorové, svářecí stroje, pneumatické ventily (části strojů), díly, součásti a příslušenství veškerého uvedeného zboží, lodní motory, čerpadla, hydraulické spojky, elektrické startéry, hydraulické spojky a elektrické startéry; (12) traktory a vlečné vozy (návěsy, přívěsy), vozidla, pozemní vozidla pro použití v zemědělství, sklizení, zahradnictví, lesnictví, pro dopravu zeminy nebo materiálů a jejich přemísťování, obdělávání půdy, dopravě a překládání stavebního dřeva, pro přemísťování sněhu a stavebně-inženýrských konstrukcí, vysokozdvizné vozíky, pásová vozidla, trakční pomocná zařízení, kabiny řidičů, bezpečnostní rámy, sedadla, podložky sedadel a opěradla, ochranné poklopy, vše přizpůsobené pro použití v pozemních vozidlech, závěsy, závěsové stabilizátory, řetězy a spojky, tyče spřáhla, vše pro použití s motorovými pozemními vozidly, ozubená kola, vložky válců, sady vložek válců včetně pístů, obsahující těsnící vložky, podložky a kruhová těsnění, sady pro opravu převodů a os, obsahující ložiska, těsnění, těsnící vložky, podložky a kruhová těsnění, směrová návěstí, olejové filtry, vzduchové filtry, nápravy, otočné čepy, brzdy, brzdná obložení, brzdové čelisti, brzdící botky, podvozky, vše pro použití s motorovými pozemními vozidly, spojky, lamely spojek, měniče kroucího momentu, hnací řetězy, dveře, kapoty, motory, ozubená kola, hydraulické součásti, pneumatiky, kola, ráfky kol, bezpečnostní pásy, tlumiče nárazů, závěsné pružiny, volanty, transmisní hřídele, ventily duši, palivové nádržky a jejich uzávěry, ochranné kryty proti větru, stěrače a jejich ramena, vše pro použití v motorových pozemních vozidlech a části a příslušenství pro výše uvedené zboží, bicykly, tříkolky a motokáry; (37) opravy a servis traktorů a jejich účelových modifikací, speciálních kolových vozidel, návěsů a přívěsů,

zemědělských strojů a zařízení, prostředků malé zemědělské mechanizace, strojů a zařízení spadajících do tř. 7, včetně jejich sestav, podsestav, součástí a náhradních dílů.

(511) 7, 12, 37  
(210) O-177665

(111) **250352**  
(220) 20.03.2002  
(151) 30.12.2002  
(540)

### OLMA REVITAL active

(730) **OLMA, a.s.**, Pavelkova 18, Olomouc, 77211, CZ  
(740) Advokátní kancelář Novák, Hlína, Schenk, Příkazská a partneři, JUDr. Lenka Příkazská, advokátka, Čechova 2, Přerov, 75002  
(510) (29) mléko a mlékařenské výrobky, zejména všechny druhy mléka a mléčných nápojů, všechny druhy mléčných kysaných výrobků včetně jogurtů, všechny druhy smetan, všechny druhy tvarohů, všechny druhy pudingů, mléčné krémy, všechny druhy másla a kombinovaných tuků.  
(511) 29  
(210) O-177973

(111) **250374**  
(220) 22.03.2002  
(151) 30.12.2002  
(540)



(730) **REFO spol. s r. o.**, Lipenská 8, České Budějovice, 37001, CZ  
(510) (2) barvy, laky; (7) desky pro plochý tisk; (9) výpočetní technika a příslušenství; (17) fólie z umělých hmot.  
(511) 2, 7, 9, 17  
(210) O-178165

(111) **250894**  
(220) 07.03.2002  
(151) 27.01.2003  
(540)

### FOOTMARK

(730) **ATCentrum s.r.o.**, Ořechovská 538/22, Brno, 61900, CZ  
(510) (9) elektrické akumulátory, elektrické baterie, baterie na zapalování, elektrické články, galvanické články, solární články, monočlánky, nabíječe baterií; (11) kapesní svítilny.  
(511) 9, 11  
(210) O-177463

(111) **250897**  
(220) 07.03.2002  
(151) 27.01.2003  
(540)



(730) **Karel Váňa**, Střížov 101, Drahanovice, 78343, CZ  
(740) **HALAXOVÁ & HALAXOVÁ, TETRAPAT, RNDr. Zdeňka Halaxová**, Dukelská 891/4, Olomouc, 77200  
(510) (12) železniční lokomotiva a vagon; (39) provozování zahradní železnice; (41) zábava, pobavení, kulturní aktivity.  
(511) 12, 39, 41  
(210) O-177467

(111) **250960**  
(220) 25.03.2002  
(151) 27.01.2003  
(540)



(730) **Nátěrové hmoty spol. s r.o.**, U Fotochemy 448, Hradec Králové, 50002, CZ  
(510) (1) rozpouštědla pro barvy, laky a fermeže, zjasňující chemické přípravky pro barvy a laky, aceton, odmašťovače pro výrobní procesy; (2) ředidla pro barvy a laky, barvy a laky, nátěry na střešní krytiny; (4) podpalovače, oleje jako palivo, zejména oleje do lampiček na svícení, benzín.  
(511) 1, 2, 4  
(210) O-178198

(111) **251037**  
(220) 19.04.2002  
(151) 27.01.2003  
(540)

### CONTOUR

(730) **BAYER HEALTHCARE LLC**, 100 Bayer Road, Pittsburgh, PA, US  
(740) Společná advokátní kancelář Všeťečka Zelený Švorčík Kalenský a partneři, JUDr. Pavel Zelený, Hálkova 2, Praha 2, 12000  
(510) (10) lékařské diagnostické přístroje pro analýzu tělesných tekutin, lékařské přístroje pro lancetování, kazety obsahující reakční činidla.  
(511) 10  
(210) O-179060

(111) **251894**  
(220) 14.05.2002  
(151) 24.02.2003  
(540)

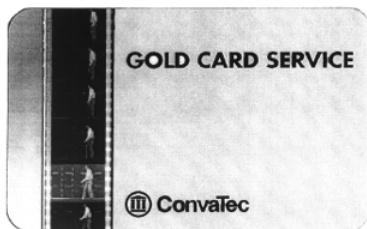

(730) **ConvaTec Inc.**, 200 Headquarters Park Drive, Skillman, NJ, US  
(740) Rott, Růžička & Guttman Patentové, známkové a advokátní kanceláře, JUDr. Vladimír Rott, Vinohradská 37, Praha 2, 12000  
(510) (16) tiskoviny, zejména informační publikace, brožury a prospekty v oblasti péče o stomie; (41) výchovné a podpůrné programy pro pacienty v oblasti péče o stomie; (44) lékařské informační služby v oblasti péče o stomie.  
(511) 16, 41, 44  
(210) O-179772

(111) **251895**  
(220) 14.05.2002  
(151) 24.02.2003  
(540)

### ESTEEM

(730) **ConvaTec Inc.**, 200 Headquarters Park Drive, Skillman, NJ, US  
(740) Rott, Růžička & Guttman Patentové, známkové a advokátní kanceláře, JUDr. Vladimír Rott, Vinohradská 37, Praha 2, 12000  
(510) (10) stomické prostředky a zařízení, včetně sáčků, těsnících prostředků ve styku s kůží, jakož i části a tvarovky pro tyto

prostředky a zařízení, sběrné prostředky a zařízení pro inkontinentní pacienty a části a tvarovky pro tyto prostředky a zařízení, zařízení pro močové a stolicové inkontinence.

(511) 10  
(210) O-179773

(111) **251896**  
(220) 14.05.2002  
(151) 24.02.2003  
(540)

### ESTEEM SYNERGY

(730) **ConvaTec Inc.**, 200 Headquarters Park Drive, Skillman, NJ, US  
(740) Rott, Růžička & Guttman Patentové, známkové a advokátní kanceláře, JUDr. Vladimír Rott, Vinohradská 37, Praha 2, 12000  
(510) (10) stomické prostředky a zařízení, včetně sáčků, těsnících prostředků ve styku s kůží, jakož i části a tvarovky pro tyto prostředky a zařízení, sběrné prostředky a zařízení pro inkontinentní pacienty a části a tvarovky pro tyto prostředky a zařízení, zařízení pro močové a stolicové inkontinence.  
(511) 10  
(210) O-179774

(111) **252315**  
(220) 05.03.2002  
(151) 24.03.2003  
(540)

### Trní

(730) **FTV Prima, spol. s r.o.**, Na Žertvách 24/132, Praha 8, 18000, CZ  
(510) (38) televizní vysílání prostřednictvím všech přenosových prostředků, zprostředkovatelská činnost v oblasti vysílání televizních pořadů; (41) televizní zábava, výroba televizních pořadů, filmů a videofilmů.  
(511) 38, 41  
(210) O-177396

(111) **252373**  
(220) 05.04.2002  
(151) 24.03.2003  
(540)

### ASCENSIA

(730) **BAYER HEALTHCARE LLC**, 100 Bayer Road, Pittsburgh, PA, US  
(740) Společná advokátní kancelář Všeťečka Zelený Švorčík Kalenský a partneři, JUDr. Pavel Zelený, Hálkova 2, Praha 2, 12000  
(510) (5) lékařská diagnostická reakční činidla a zkoušky/zkoušební soubory pro testování tělesných tekutin; (10) lékařské diagnostické přístroje pro analýzu tělesných tekutin, diagnostické přístroje pro odběr vzorků krve, přístroje pro lancetování, kazety obsahující reakční činidla.  
(511) 5, 10  
(210) O-178602

(111) **252773**  
(220) 09.07.2002  
(151) 24.03.2003  
(540)



(730) **BASH s.r.o.**, Soustružnická 5, Děčín 5, 40502, CZ  
(740) Ing. Jupa Francis, patentový zástupce, Měchenická 4, Praha 4, 14100  
(510) (4) průmyslové oleje a tuky, mazadla, paliva včetně benzínu pro motory; (12) vozidla, dopravní prostředky pozemní, náhradní díly a doplňky v rámci této třídy; (36) činnost realitní kanceláře, pronájem bytových a nebytových prostor, jejich

- koupě a prodej, správa a údržba nemovitostí, leasing; (37) opravy osobních i nákladních automobilů; (39) automobilová doprava nákladní, spedice, skladování zboží, zasilatelské služby, odtahování dopravních prostředků při poruchách.
- (511) 4, 12, 36, 37, 39  
(210) O-181707

- (111) **253152**  
(220) 18.03.2002  
(151) 28.04.2003  
(540)

### TICHÁ DOHODA

- (730) **Daniel Šustr**, Dělnická 44, Praha 7, 17000, CZ  
(510) (9) nosiče zvukových nahrávek; (16) tiskoviny; (41) provozování hudebních vystoupení, provozování klubu.
- (511) 9, 16, 41  
(210) O-177845

- (111) **253170**  
(220) 27.03.2002  
(151) 28.04.2003  
(540)



- (730) **HAKEL spol. s r. o.**, Bří Štefanů 980, Hradec Králové, 50003, CZ  
(740) **BOHEMIA PATENT**, Ing. Jana Vanděliková, Spálená 97/29, Praha 1, 11000  
(510) (9) elektrické stroje a přístroje ve tř.9, kupř. přepět'ové ochrany, bleskojistky, záložní zdroje, přístroje pro měření a analýzu datových a napájecích sítí, rozvody napájecí a datové sítě pro výpočetní techniku, měřicí a diagnostické přístroje, telefonní přístroje a ústředny, počítačové systémy optimalizace odběru energie, zástrčkové a zásuvkové moduly a pod., data, databáze a jiné informační produkty na magnetických a/nebo optických nosičích a v elektronických, datových, informačních a telekomunikačních sítích všeho druhu, související software a hardware, nosiče dat všeho druhu, elektronické sítě, multimediální aplikace, multimediální informační katalogy, elektronické časopisy, software virtuální reality, informační systémy na nosičích spadající do tř.9 vyjma nosičů papírových, informační systémy v elektronické podobě, přístroje a nástroje vědecké, geodetické, signalizační a pro účely kontrolní, měřicí a regulační technika, přístroje pro zpracování informací a výrobky výpočetní techniky, části a příslušenství k výrobkům výše uvedeným spadající do tř.9, telekomunikační technika zejména telefony, faxy, zařízení pro reprodukci dat, kopírovací stroje, spotřební elektronika, přístroje pro audiovizuální komunikaci, přístroje pro záznam, převod a reprodukci zvuku nebo obrazu a jejich součástí, elektronické řídicí systémy, přístroje a jejich součásti - mikroprocesory apod., spojové a telekomunikační přístroje a technika, optické a optickoelektrické přístroje, přístroje pro měření, signalizaci a kontrolu, elektronická zabezpečovací technika a zabezpečovací systémy, analogové a digitální karty; (16) papír, výrobky z papíru, periodické a neperiodické publikace, knihy, časopisy, brožury, fotografie, informační produkty z papíru, data a databáze na papírových nosičích, tištěné manuály, reklamní a propagační předměty z papíru; (35) poradenství a konzultační služby odborné obchodní, poskytování obchodních informací a informačních produktů obchodního charakteru k reklamním účelům, poskytování multimediálních obchodních informací, komerční využití Internetu v oblastech komerčních internetových médií a vyhledávacích služeb, on-line inzerce, marketing a obchod; (37) instalace, montáž a opravy elektrických strojů a přístrojů, zařízení pro zpracování informací, elektroinstalatérství a revize elektrických zařízení, instalace, revize a údržba počítačových sítí, instalace elektrických spotřebičů, opravy a instalace reprodukční techniky; (38) výměna zpráv, šíření a výměna informací a zpráv, získávání zpráv a informací, poskytování a šíření informací prostřednictvím počítačové sítě, kupř. Internetu, pomocí satelitu, šíření elektronických časopisů, elektronických

- periodik, multimediálních aplikací a katalogů, přenos zvuku a obrazu ap.; (42) projektování elektrických zařízení, projektování v investiční výstavbě, studie projektů, návrhy počítačových sítí.
- (511) 9, 16, 35, 37, 38, 42  
(210) O-178279

- (111) **253319**  
(220) 29.05.2002  
(151) 28.04.2003  
(540)



- (730) **Agentura pro podporu podnikání a investic CzechInvest**, Štěpánská 567/15, Praha 2, 12000, CZ  
(740) **Mgr. Matěj Sedláček**, Ke Kateřinkám 1393, Praha 4, 14900  
(510) (35) propagační a reklamní činnost, pomoc při řízení obchodní činnosti, obchodní poradenské služby, vedení databází a jiných záznamů o obchodních kontaktech, konzultace v oblasti obchodu a ekonomiky, zprostředkování obchodu, akviziční činnost, vyhledávání partnerských firem, zejména pro zahraniční zájemce v tuzemsku, zprostředkování zahraničních i tuzemských investičních projektů, vyhledávání tuzemských subdávatelů pro zahraniční investory; (36) finanční a bankovní služby v podobě konzultací a poradenství, expertní služby v oblasti pojištění a garancí v investiční oblasti zejména pro zahraniční subjekty; (41) školicí a vzdělávací činnost; (42) právní služby, odborné a znalecké posudky, tvorba software.
- (511) 35, 36, 41, 42  
(210) O-180284

- (111) **253470**  
(220) 09.07.2002  
(151) 28.04.2003  
(540)



- (730) **MARIBU, s.r.o.**, Jiřího nám. 39/1, Poděbrady, 29001, CZ  
(510) (39) organizování cest; (41) zábava, kulturní aktivity; (43) restaurace (strava), dočasné ubytování.
- (511) 39, 41, 43  
(210) O-181685

- (111) **253703**  
(220) 15.08.2002  
(151) 28.04.2003  
(540)



- (730) **JLV, a.s.**, Chodovská 3/228, Praha 4, 14100, CZ  
(740) **JUDr. Miroslav Kupka**, patentový zástupce, Levého 1532, Rakovník, 26901  
(510) (35) reklamní a propagační činnost, poradenství v obchodní činnosti; (36) směnárenské služby; (39) prodej lůžkových a lehátkových lůžků ve vozech speciální stavby, prodej a kontrola jízdenek ČD, služby cestovní kanceláře (organizování cest); (43) cateringové služby, restaurační, pohostinské a

ubytovací služby.  
(511) 35, 36, 39, 43  
(210) O-182647

(111) **253757**  
(220) 22.08.2002  
(151) 28.04.2003  
(540)



## PEKAŘSTVÍ PERNAREC

(730) **Miloň Zelenka**, Pernarec 39, okr. Plzeň - sever, 33036, CZ  
(740) JUDr. Miroslav Kupka, patentový zástupce, Levého 1532, Rakovník, 26901  
(510) (30) chléb, pečivo, cukrovinky, přípravky z obilnin, občerstvení vyrobené z výrobků zahrnutých ve tř. 30.  
(511) 30  
(210) O-182789

(111) **253773**  
(220) 23.08.2002  
(151) 28.04.2003  
(540)

## RUSSELL & BROMLEY

(730) **LITTLE BIG s.r.o.**, Zbrojnická 115/4, Plzeň, 30100, CZ  
(510) (18) kůže a náhražky kůže, výrobky z kůže a jejich náhražek, surové kůže a kožešiny, kufrы a cestovní brašny, deštníky, slunečníky a hole; (25) oděvy a prádlo, džínové boty, střevice a trepky, oděvy z pletené vlny; (26) spony, přezky, svorky, zdrhovací uzávěry, oděvní ozdoby, díly přilnavé za tepla k opravě textilního zboží, díly přilnavé za tepla ke zdobení textilního zboží, výšivky, háčky a očka, knoflíky, včetně stiskacích.  
(511) 18, 25, 26  
(210) O-182839

(111) **254247**  
(220) 08.03.2002  
(151) 26.05.2003  
(540)

## THE WORLD'S LOCAL BANK

(730) **HSBC Holdings plc**, 8 Canada Square, London E14 5HQ, GB  
(740) **KOREJZOVÁ & SPOL., v.o.s.**, JUDr. Petra Korejzová, Korunní 810/104 E, Praha 10, 10100  
(510) (36) bankovníctví, služby související se spořitelními účty, elektronické bankovníctví, bankovní služby poskytované prostřednictvím mobilních telefonů, šekové platební služby, provádění plateb, služby bankovních karet, kreditních karet, debetních karet a elektronických platebních karet, kanceláře pro inkasování a platbu pohledávek, poradenské a makléřské služby, zajišťování a poskytování půjček, hypoték, garancí, záruk a kaucí, hypoteční půjčky, financování půjček, kreditní služby, směnárenské a převodní služby, finanční služby spojené s peněžními poukázkami, peněžní převody, služby poskytované v souvislosti s cizími měnami, vydávání cestovních šeků, penzijní služby, správa penzijních fondů, služby související s individuálními důchody, správa fondů, převod kapitálu, svěřenecké služby zařazené ve tř. 36, služby poskytované svěřeneckým správcem, služby správců a pověřenců zařazené ve tř. 36, investiční služby, finanční investice, kapitálové investiční služby, navýšení kapitálu, poradenství v oblasti investic a ochrany investic, spravování investic, burzovní makléřské služby, makléřské služby v oblasti akcií a cenných papírů, obchodování s akciemi a cennými papíry a vyplácení výnosů z nich, upisování akcií, oceňování akcií, pojišťovnictví, zprostředkování pojištění, služby k ochraně ztrát příjmů, finanční služby, finanční poradenství, služby poskytované mandátářem (nominee services), poskytování finančních prostředků, finanční služby pro zabezpečení cenných papírů a

fondů, služby realitních kanceláří, služby týkající se správy a oceňování nemovitostí, služby týkající se správy majetku, informační a poradenské služby týkající se nebo vztahující se ke všem výše uvedeným službám, veškeré shora uvedené služby poskytované také prostřednictvím Internetu, on-line počítačových služeb a interaktivních počítačových služeb.

(511) 36  
(210) O-177532

(111) **254447**  
(220) 24.07.2002  
(151) 26.05.2003  
(540)



(730) **AUTOTREID spol. s r.o.**, Dopraváků 749/3, Praha 8, 18400, CZ  
(510) (12) automobily, autokary, autobusy, automobilové pneumatiky, automobilové podvozky; (37) opravy automobilů, opravy silničních vozidel, opravy karosérií; (39) pronájem automobilů, pronájem autokarů.  
(511) 12, 37, 39  
(210) O-182121

(111) **255116**  
(220) 18.09.2002  
(151) 25.06.2003  
(540)

## Alternativa

(730) **Alternativa, spol. s r. o.**, Košíkářská 667, Praha 5, 15600, CZ  
(510) (16) časopisy a knihy; (35) zprostředkovatelská činnost v oblasti obchodu, reklamní, propagační a inzertní činnost; (41) vydávání neperiodických publikací, vydávání periodických publikací, pořádání školení.  
(511) 16, 35, 41  
(210) O-183801

(111) **255661**  
(220) 13.06.2002  
(151) 28.07.2003  
(540)

## Fruit Kiss

(730) **R. Seelig & Hille oHG**, Kevelaerer Strasse 21-23, Düsseldorf, 40549, DE  
(740) **HKDW Legal s.r.o.**, Mgr. Jaromír Kalužik, LL.M., Na Příkopě 583/15, Praha 1 - Staré Město, 11000  
(510) (16) filtrační papír, naplněné nebo prázdné čajové sáčky z filtračního papíru, bezúchytkové čajové filtry z papíru a/nebo z netkaných surovin, čajová balení ve formě sáčků, obalů, pytlíků, krabiček a kartonů z papíru a lepenky; (30) čaj a čaji podobné výrobky (bylinné a ovocné čaje), také obohacené vitamíny a/nebo aromatizované a/nebo instantní a/nebo obohacené minerály.  
(511) 16, 30  
(210) O-180865

(111) **255949**  
(220) 22.10.2002  
(151) 28.07.2003  
(540)



- (730) **Wonder Food Trading s.r.o.**, Křenova 438/7, Praha 6 -  
Velešlavín, 16200, CZ  
(740) Mgr. Ptáček Zdeněk, advokát, Májová 23, P.O.Box 126, Cheb,  
35002  
(510) (30) rýže.  
(511) 30  
(210) O-184865

- (111) **256226**  
(220) 06.12.2002  
(151) 28.07.2003  
(540)



- (111) **255952**  
(220) 23.10.2002  
(151) 28.07.2003  
(540)



- (730) **SYRÁREŇ BEL SLOVENSKO a. s.**, Lastomírska 1,  
Michalovce, SK  
(740) Rott, Růžička & Guttman Patentové, známkové a advokátní  
kanceláře, JUDr. Michal Růžička, CSc., Vinohradská 37, Praha  
2, 12000  
(510) (5) dietické látky na bázi mléka upravené pro lékařské účely,  
mléčný tuk, mléčné fermenty pro farmaceutické účely, mléčný  
cukr (laktóza), mléko obohacené bílkovinami, potrava pro  
kojence, sušené mléko pro kojence; (29) mléko a mléčné  
výrobky, obzvláště mléko, též sušené, máslo, smetana, sýry a  
tvarohy, též ochucené, kyselo-mléčné výrobky, též ochucené,  
jogurt bílý a ochucený, mléčné nápoje s vysokým obsahem  
mléka, kefír, syrovátka, syrovátkové bílkoviny, syrovátko-  
mléčné potraviny, kazein jako potrava, šlehačka, sířidla; (32)  
nealkoholické nápoje, izotonické nápoje, vody (nápoje) včetně  
hygienicky nezávadné vody pro kojeneckou výživu,  
syrovátkové nápoje.  
(511) 5, 29, 32  
(210) O-184939

- (730) **Michal Pancíř**, Žižkova 71, Lišov, 37372, CZ  
(740) PatentCentrum Sedlák & Partners s.r.o., Husova 5, České  
Budějovice, 37001  
(510) (18) kůže, imitace kůže, výrobky z těchto materiálů, které  
nejdou zahrnuty do jiných tříd, kůže ze zvířat, kufrý a  
zavazadla, deštníky, slunečníky a hole, biče a sedlářské  
výrobky; (20) nábytek, zrcadla, rámy, výrobky nejmenované v  
jiných třídách ze dřeva, korku, rákosu, vrbového proutí, z rohu,  
kosti, slonoviny, z kostic, želvoviny, jantaru, perleti, mořské  
pěny, náhražky všech těchto materiálů nebo náhražky z  
plastických hmot.  
(511) 18, 20  
(210) O-186445

- (111) **256095**  
(220) 15.11.2002  
(151) 28.07.2003  
(540)

### Svätopluk

- (730) **HUBERT J.E., s.r.o.**, Vinárska 137, Sered', 92601, SK  
(740) JUDr. Miroslav Kupka, Levého 1532, Rakovník, 26901  
(510) (32) nealkoholické nápoje a pivo; (33) alkoholické nápoje s  
výjimkou piva; (35) reklamní činnost v souvislosti s výrobou  
alkoholických nápojů.  
(511) 32, 33, 35  
(210) O-185609

- (111) **256359**  
(220) 28.01.2003  
(151) 28.07.2003  
(540)



- (730) **Wolseley Eastern Europe a.s.**, U Pekařky 281/3, Praha 8 -  
Libeň, 18000, CZ  
(740) Ing. Jiří Střelák, Šumberova 42, Praha 6, 16200  
(510) (2) barvy, nátěry, laky, mořidla, ochranné výrobky proti korozi;  
(17) zateplovací systémy - tepelné izolace pro stavby, izolační  
materiály a izolační nátěry pro stavby, polotovary z plastických  
hmot; (19) stavební materiály nekovové, stavební konstrukce  
nekovové, stavební dřevo, sklo a plasty.  
(511) 2, 17, 19  
(210) O-188010

- (111) **256096**  
(220) 15.11.2002  
(151) 28.07.2003  
(540)



- (730) **HUBERT J.E., s.r.o.**, Vinárska 137, Sered', 92601, SK  
(740) JUDr. Miroslav Kupka, Levého 1532, Rakovník, 26901  
(510) (32) nealkoholické nápoje a pivo; (33) alkoholické nápoje s  
výjimkou piva; (35) reklamní činnost v souvislosti s výrobou  
alkoholických nápojů.  
(511) 32, 33, 35  
(210) O-185611

- (111) **256492**  
(220) 16.07.2002  
(151) 27.08.2003  
(540)



- (730) **Martin Sklenář**, Marie Majerové 898, Kralovice, 33141, CZ  
(740) JUDr. Miroslav Kupka, Levého 1532, Rakovník, 26901  
(510) (6) zasklívací systém stavebních otvorů (lodžii) pevnými a  
posuvnými skly, kovové konstrukce, zejména kovové  
konstrukce pro zasklívání lodžii, zimních zahrad a skleníků,  
okenní rámy kovové, okna posuvná, okenní zarážky, okenní  
uzávěry, vše kovové; (19) profily a materiály syntetické pro  
stavebnictví, ploty nekovové, okenice, okenní rámy nekovové,  
okna a dveře nekovové, výplně dveří nekovové, zárubně pro  
nekovové dveře, stavební materiály nekovové, např. vnitřní a  
venkovní okenní parapety, zimní zahrady, okenní sklo,  
nekovové konstrukce zimních zahrad, zasklených lodžii a



prosklených fasád, skleníky, verandy, prosklené objekty - vše z nekovových materiálů, jejich díly a příslušenství; (37) výrobní montážní a opravárenské práce, týkající se oken, prosklených oken, stěn a světlíků, montáže zasklívacích systémů balkonů, lodžii, teras, jejich údržba a opravy, montáže, údržba a opravy skleníků, montáže zimních zahrad.

(511) 6, 19, 37  
(210) O-181884

(111) **256550**  
(220) 23.09.2002  
(151) 27.08.2003  
(540)

### EXPENSIVE

(730) **LITTLE BIG s.r.o.**, Zbrojnická 115/4, Plzeň, 30100, CZ  
(510) (18) kůže a náhražky kůže, výrobky z kůže a jejich náhražek v rámci této třídy, surové kůže a kožešiny, kufrы a cestovní brašny, deštníky, slunečníky a hole; (25) oděvy a prádlo, zejména džínové boty, střevíce a trepky, oděvy z pletené vlny; (26) spony a přezky jako součást oděvů, zdrhovací uzávěry, oděvní ozdoby, díly přilnavé za tepla k opravě textilního zboží, výšivky, háčky a očka, knoflíky, včetně stiskacích; (30) káva, čaj, kakao.

(511) 18, 25, 26, 30  
(210) O-183895

(111) **256777**  
(220) 15.11.2002  
(151) 27.08.2003  
(540)

### Bella Vista

(730) **HUBERT J.E., s.r.o.**, Vinárska 137, Sered', SK  
(740) JUDr. Miroslav Kupka, Levého 1532, Rakovník, 26901  
(510) (32) nealkoholické nápoje a pivo; (33) alkoholické nápoje s výjimkou piva.

(511) 32, 33  
(210) O-185608

(111) **256867**  
(220) 09.12.2002  
(151) 27.08.2003  
(540)

# VARIUS

(730) **OEZ s.r.o.**, Šedivská 339, Letohrad, 56151, CZ  
(740) Čermák a spol., Mgr. Lukáš Lorenc, Elišky Peškové 15/735, Praha 5, 15000  
(510) (6) kovové výrobky neelektrické - kovové rozvaděče (prázdné skříně bez elektrických přístrojů, kovové přípravky pro montáž; (7) stroje, zvláště jednorúčelové stroje, zařízení a prostředky pro mechanizaci, robotizaci a racionalizaci technologických procesů, stroje pro zpracování kovu, plastických hmot a odpadů z nich, nástroje (části strojů), zejména kovové formy na výrobu součástí z lisovacích hmot, kovové nástroje na výrobu kovových lisovaných dílců, pomůcky pro svařování, nýtování, broušení, navíjení drátu apod., elektromotory (s výjimkou motorů pro pozemní vozidla), elektrické generátory a příslušenství uvedeného zboží; (9) přístroje a nástroje elektrické - jednorúčelová zařízení k řízení, měření a signalizaci, přístroje a nástroje elektronické pro měření, vážení, signalizaci a regulaci, přístroje kontrolní pro chránění a jistění, přístroje pro kontrolu a regulaci elektrických veličin, snímací a vyhodnocovací elektrická zařízení, elektrická zařízení pro dálkové řízení a kontrolu průmyslových operací a elektrických systémů, testovací přístroje a zařízení na elektrické přístroje, rozvaděče (elektrické), přípojkové a rozpojovací skříně a pilíře, tlakové a plovákové spínače, výkonové pojistky nožové a válcové včetně příslušenství, pojistky pro jistění polovodičů včetně příslušenství, pojistkové odpojovače a odpínače včetně příslušenství, jističe včetně doplňků a příslušenství, vypínače,

svodiče přepětí, chrániče, stykače, spínací přístroje, tlačítka pro ovládání elektrických obvodů, tlačítka ke zvonkům, přístroje pro domovní a průmyslové rozvody, spouštěče motorů, relé všeho druhu, transformátory, usměrňovače proudu, napájecí zdroje, akumulátory, baterie články (elektrické), spínací hodiny, časové spínače, návěstí světelná, mechanická, signální, plastové rozvaděče, propojovací prvky a modulové elektrické přístroje, elektrický instalační materiál, převlečné kryty, variabilní plastové kryty, propojovací lišty, izolační skříně ochranné kryty pro elektrické přístroje, propojovací lišty - elektrické spojky mezi přístroji (ve tvaru lišty), elektrické rozbočovací můstky, rozvodnice - rozvodné panely (elektrické), elektrické konektory, zásuvky, krabice, objímky, svorkovnice, trubky instalační - komponenty elektrické instalace, elektrické vodiče, lanka, kabely, světelné kabely, elektrovedné pásy, pružné elektrické spojky vedení, elektrické spojky kolejové a vagonové, včetně kombinací uvedených přístrojů programovatelné řídicí přístroje, magnetické nosiče dat, nosiče záznamů zvukové a obrazové, počítače, počítačové periferie a příslušenství, počítačové programy nahrané, software, firmware a hardware; (11) přístroje a instalace pro osvětlování, topení, chlazení, sušení, větrání, zvlhčování, vyvíjení páry, klimatizaci, svítidla, světelné zdroje, topná zařízení, zařízení pro chlazení, větrání, výrobu páry, pro úpravu vzduchu a rozvod vody, příslušenství a součásti pro všechno uvedené zboží ve třídě 11.

(511) 6, 7, 9, 11  
(210) O-186488

(111) **256968**  
(220) 27.12.2002  
(151) 27.08.2003  
(540)

### LOCAL

(730) **LITTLE BIG s.r.o.**, Zbrojnická 115/4, Plzeň, 30100, CZ  
(510) (18) kůže a náhražky kůže, výrobky z kůže a jejich náhražek, surové kůže a kožešiny, kufrы a cestovní brašny, deštníky, slunečníky a hole; (25) oděvy a prádlo, zejména džínové střevíce a trepky, boty, oděvy z pletené vlny; (26) spony, přezky, svorky, zdrhovací uzávěry, oděvní ozdoby, díly přilnavé za tepla k opravě textilního zboží, výšivky, háčky, očka, knoflíky, včetně stiskacích.

(511) 18, 25, 26  
(210) O-187175

(111) **256969**  
(220) 27.12.2002  
(151) 27.08.2003  
(540)

### BAUR

(730) **LITTLE BIG s.r.o.**, Zbrojnická 115/4, Plzeň, 30100, CZ  
(510) (18) kůže a náhražky kůže, výrobky z kůže a jejich náhražek, surové kůže a kožešiny, kufrы a cestovní brašny, deštníky, slunečníky a hole; (25) oděvy a prádlo, zejména boty, střevíce a trepky, oděvy z pletené vlny; (26) spony, přezky, svorky, zdrhovací uzávěry, oděvní ozdoby, díly přilnavé za tepla k opravě textilního zboží, díly přilnavé za tepla ke zdobení textilního zboží, výšivky, háčky a očka, knoflíky, včetně stiskacích.

(511) 18, 25, 26  
(210) O-187176

(111) **257006**  
(220) 13.01.2003  
(151) 27.08.2003  
(540)



(730) **Statutární město Most**, Radniční 1, Most, 43069, CZ  
(740) ZEMAN - podkrušnohorská patentová a známková kancelář, Zeman Petr, Hradní 301, Loket, 35733

- (510) (9) strojně čitelné nosiče informací (například magnetické a optické) a informace na nich (textové, grafické i zvukové), informace šířené elektronickou cestou, software, interaktivní grafické programy, elektronická periodika, elektronické katalogy a jiné neperiodické produkty v elektronické podobě, filmy exponované, diapozitivy, jiný filmový materiál, přístroje měřicí, kontrolní a signalizační, počítače a jejich příslušenství, periferní zařízení počítačů, telekomunikační zařízení, včetně mobilních telefonů; (16) papír, výrobky z papíru, dekorativní předměty z papíru, reklamní a informační poutače z papíru a plastů v jiné třídě neobsažené, balicí papír, periodické a neperiodické tiskoviny, zejména knihy, časopisy, noviny, příručky, bedkery, katalogy, prospekty, letáky, plakáty a jiné informační tiskoviny, pohlednice, fotografie a jiná vyobrazení, mapy, atlasy a jiná kartografická díla, vstupenky, jízdenky, mistenky, šatní lístky, loterijní losy, tiskopisy, obálky, diáře, poznámkové bloky, zápisníky, kalendáře, dopisní papír, dopisní obálky, kancelářský papír všeho druhu, psací a kancelářské potřeby a obaly na ně, obaly na spisy, pouzdra na psací potřeby, držáky a stojánky na psací potřeby, stojánky na fotografie, různé stojánky na kancelářské potřeby, razítka a obaly a stojánky na ně, pořadače, rychlovazače a jiné kancelářské pomůcky a potřeby obsažené v této třídě, obaly z papíru a plastů obsažené v této třídě, výstupy počítačů na papírovém nosiči, výkresová dokumentace včetně architektonických studií, modely z papíru, jízdní řády, podložky na stůl a jiné podložky papírové, samolepky, vlajky a praporky papírové, papírové ubrusy, ubrousky, banketní sukně, ručníky, sáčky a tašky z papíru a plastů v jiné třídě neobsažené; (35) reklamní a propagační činnost, včetně reklamy mediální a velkoplošné, soustředování a poskytování informací komerčního charakteru, inzertní služby, organizování a pořádání výstav a přehlídek komerčního charakteru, předvádění zboží, komerční prezentace služeb, pronajímání reklamních ploch a jiných ploch pro komerční využití, fotokopírování, poskytování personálního poradenství, zprostředkování práce, vyhledávání dat v počítačových souborech (pro třetí osoby), překlad informací do počítačových databází, administrativní činnosti, sekretářské a asistenční služby, průzkumy trhu, průzkumy veřejného mínění, soustředování a poskytování informací pro podnikatelské a obchodní účely; (39) služby v oblasti cestování a turismu, zprostředkování přepravy osob, zavazadel a nákladů, zajišťování jízdenek, místenek, letenek a lodních lístků, soustředování a poskytování informací z oblasti turismu, soustředování a poskytování informací o jízdních a letových řádech, provozování a zajišťování průvodcovských služeb, provozování garáží, parkovišť, včetně halových a podzemních, odkládišť, deponií, stanovišť taxislužby, zastávek hromadné dopravy osob, zajišťování sběru a ukládání komunálního odpadu; (41) pořádání, organizování, zajišťování a zprostředkování společenských, kulturních, sportovních a jiných zábavních akcí, pořádání výstav a přehlídek nekomerčního charakteru, soustředování a poskytování informací o kultuře, sportu, zábavě a vzdělávání, zajišťování vstupenek na společenské, kulturní a sportovní akce, organizování a vedení kongresů, konferencí, symposií, seminářů, kolokvií, kurzů a školení, vzdělávací a lektorská činnost a její organizování, pořádání jiných akcí vzdělávacích, informace o akcích společenských, vzdělávacích, kulturních a sportovních, nakladatelská a vydavatelská činnost, výroba rozhlasových a televizních programů, výroba zvukových a audiovizuálních děl, provozování škol, včetně uměleckých, mateřských škol, provozování dětských jeslí, provozování knihoven, provozování muzeí, překladatelské a tlumočnické služby, poradenství pro volbu povolání, provozování a pronájem sportovních, kulturních, společenských a vzdělávacích zařízení, pořádání loterií.
- (511) 9, 16, 35, 39, 41  
(210) O-187470
- 
- (111) **257321**  
(220) 05.11.2002  
(151) 29.09.2003  
(540)
- www.clipper.cz**
- (730) **POLAR MEDIA, s.r.o.**, Boleslavova 710/19, Ostrava, Moravská Ostrava, 70900, CZ
- (740) Ing. Pavel Nádvorník, Sokola Tůmy 1, Ostrava - Hulváky, 70900
- (510) (35) reklama (on-line) na počítačové komunikační síti, on-line inzerce, vyhledávání informací v počítačových souborech, pronájem reklamního času ve všech komunikačních médiích, poskytování obchodních informací a služeb pomocí internetu, zprostředkování internetového obchodu, komerční využití internetu v oblastech komerčních internetových médií a vyhledávacích služeb, vyhledávání dat v počítačových souborech, kopírování nebo rozmnožování (reprodukce) dokumentů, dokladů, nábor zaměstnanců, propagace, propagace rozhlasem nebo televizí, tvorba propagační korespondence, propagačních materiálů, propagačních publikací, televizní propagace a reklama, inzerce; (38) provozování počítačových sítí, služby poskytované elektronickými informačními tabulemi (telekomunikační služby), poskytování telekomunikačních připojení ke globální počítačové síti, poskytování uživatelského přístupu ke globální počítačové síti, služby zabezpečující vstup do telekomunikačních sítí, telekonferenční služby, pronájem přístrojů pro přenos zpráv a informací, služby zabezpečující audiovizuální komunikaci prostřednictvím informačních a telekomunikačních sítí, např. počítačové sítě Internet, satelitu, poskytování přístupu k Internetu, elektronická pošta, výměna zpráv, šíření a výměna informací a zpráv prostřednictvím informačních a telekomunikačních sítí, např. počítačové sítě Internet, přenos zpráv, obrázků a obrázkových informací pomocí počítačů, poskytování (on-line) počítačových her z počítačových sítí, televizní vysílání, rozhlasové vysílání, vysílání kabelové televize; (40) zpracování kinematografických filmů, vyvolávání filmů, kopírování fotografických snímků, úprava filmů a televizních programů; (41) dabing, filmová studia, filmová tvorba, fotografování, pronájem filmových promítaček a jejich příslušenství (pronájem filmové techniky), půjčování filmů a kinofilmů, pronájem zvukových nahrávacích zařízení, služby nahrávacího studia, obrazové zpravodajství, nahrávání videopásek, výroba videofilmů, pronájem audio nahrávek, pronájem dekorací, pronájem divadelních dekorací, půjčování přenosných videokamer, překladatelské služby, reportérské služby, rozhlasová zábava, výroba rozhlasových a televizních programů, stíh videopásků, televizní zábava, opatřování titulků, vzdělávání, zábava, pobavení, školení, vyučování, sportovní a kulturní aktivity, pořádání vzdělávacích a zábavných soutěží, elektronické publikování (DTP); (42) tvorba software a programů, programování, software-návrhy, převod a konverze počítačových programů a údajů (kromě fyzické konverze), převod a konverze údajů a dokumentů z fyzických médií na elektronické média, tvorba a údržba počítačových stránek (WEB) pro zákazníky, hostování na počítačových stránkách (WEB), instalace počítačových programů, kopírování počítačových programů, návrh počítačových systémů, programování internetových databázových systémů a internetových aplikací, konstrukce WWW prezentací a řešení WWW serverů, aktualizace počítačových programů, údržba počítačových programů, pronájem času na přístup do počítačových databází, elektronická grafická ediční činnost v malém (DTP služby), grafická digitální tvorba obrazů na výstupních zařízeních, regenerace počítačových dat, pronájem počítačového software.
- (511) 35, 38, 40, 41, 42  
(210) O-185297
- 
- (111) **257337**  
(220) 11.11.2002  
(151) 29.09.2003  
(540)
- MONTIUM VINEARUM**
- (730) **Doc. Ing. Miloš Michlovský, DrSc.**, Družstevní 818, Rakvice, 69103, CZ
- (740) Mgr. Kamil Kolátor, Dolní nám. 5, Jablonec nad Nisou, 46601
- (510) (33) vína a jiné alkoholické nápoje s výjimkou piv.  
(511) 33  
(210) O-185447
- 
- (111) **257338**  
(220) 11.11.2002  
(151) 29.09.2003

(540)  
(730) **MONS WINI**  
**Doc. Ing. Miloš Michlovský, DrSc.**, Družstevní 818,  
Rakvice, 69103, CZ  
(740) Mgr. Kamil Kolátor, Dolní nám. 5, Jablonec nad Nisou, 46601  
(510) (33) vína a jiné alkoholické nápoje s výjimkou piv.  
(511) 33  
(210) O-185448

propagační činnost, reklama, pomoc při řízení obchodní  
činnosti, obchodní administrativa.  
(511) 25, 28, 35  
(210) O-188636

(111) **257339**  
(220) 11.11.2002  
(151) 29.09.2003  
(540)

### PASSIO CHRISTI

(730) **Doc. Ing. Miloš Michlovský, DrSc.**, Družstevní 818,  
Rakvice, 69103, CZ  
(740) Mgr. Kamil Kolátor, Dolní nám. 5, Jablonec nad Nisou, 46601  
(510) (33) vína a jiné alkoholické nápoje s výjimkou piv.  
(511) 33  
(210) O-185449

(111) **258042**  
(220) 16.05.2002  
(151) 29.10.2003  
(540)



(730) **IDC - softwarehouse, s. r. o.**, Argentinská 38/286, Praha 7,  
17000, CZ

(510) (9) data, databáze a jiné informační produkty na  
elektronických, optických a magnetických nosičích všeho  
druhu a v elektronických, datových, informačních a  
telekomunikačních sítích, související software a hardware,  
nahraný software na CD discích, DVD discích, magnetických a  
jiných nosičích, multimediální aplikace, multimediální  
informační katalogy, elektronické časopisy, elektronická  
periodika a knihy v elektronické podobě, software pro počítače,  
programové vybavení pro digitální elektronické archivy, pro  
elektronické obchodování, pro intranetové a internetové  
informační systémy; (16) informační produkty na papírových  
nosičích, data a databáze na papírových nosičích, tištěné  
manuály; (35) komerční informační kancelář - poskytování  
informací a jiných informačních produktů, poskytování  
multimediálních informací, poradenské služby v oblasti  
komerčního využití Internetu a vyhledávacích služeb,  
prezentace uživatelů na www stránkách v počítačové síti  
Internet, systematizace a zařizování informací do  
počítačových databází; (37) zřizování, provoz a údržba WWW,  
FTP a MAIL serverů, lokálních počítačových sítí a PC stanic;  
(38) informační kancelář, služby zabezpečující audiovizuální  
komunikaci prostřednictvím informačních a telekomunikačních  
sítí, zejména prostřednictvím počítačových sítí, satelitů a  
mobilních telekomunikačních zařízení, počítačový přenos  
obrazu a zvuku, šíření, zveřejňování a přenos informací, šíření  
časopisů, dokumentace, manuálů, periodik a knih v  
elektronické podobě prostřednictvím počítačových sítí; (42)  
poradenské a konzultační služby v oblasti informačních  
technologií, tvorba a instalace software, návrh a tvorba  
datových modelů, funkcionálních modelů, softwarových  
analýz, tvorba interaktivních a grafických programů, návrhy  
grafického designu softwarových aplikací, tvorba informačních  
databází, elektronických časopisů, periodik a knih, aktualizace  
a údržba počítačových programů a systémů, programové  
projekty, programování Internetových a intranetových aplikací  
a databázových systémů, počítačové animace a vizualizace,  
tvorba www prezentací.

(511) 9, 16, 35, 37, 38, 42  
(210) O-179831

(111) **257340**  
(220) 11.11.2002  
(151) 29.09.2003  
(540)

### GOLDHAMMER

(730) **Doc. Ing. Miloš Michlovský, DrSc.**, Družstevní 818,  
Rakvice, 69103, CZ  
(740) Mgr. Kamil Kolátor, Dolní nám. 5, Jablonec nad Nisou, 46601  
(510) (33) vína a jiné alkoholické nápoje s výjimkou piv.  
(511) 33  
(210) O-185450

(111) **257424**  
(220) 09.12.2002  
(151) 29.09.2003  
(540)



(730) **ČOS Progres, spol. s r.o.**, Tulipánová 6, Rudolfov, 37371,  
CZ  
(740) PatentCentrum Sedláč & Partners s.r.o., Husova 5, České  
Budějovice, 37001  
(510) (24) ložní a stolní prádlo, zejména pokrývky, povlečení,  
prostěradla, přehozy na postele, polštáře a podušky (nikoli jako  
součást nábytku), ubrusy a ubrousky, příkrývky a přehozy; (41)  
pořádání odborných kurzů, školení a jiných vzdělávacích akcí,  
včetně lektorské činnosti; (43) půjčování a pronájem ložního a  
stolního prádla.  
(511) 24, 41, 43  
(210) O-186476

(111) **258045**  
(220) 22.05.2002  
(151) 29.10.2003  
(540)

### IDC

(730) **IDC - softwarehouse, s. r. o.**, Argentinská 38/286, Praha 7,  
17000, CZ

(510) (9) data, databáze a jiné informační produkty na  
elektronických, optických a magnetických nosičích všeho  
druhu a v elektronických, datových, informačních a  
telekomunikačních sítích, související software a hardware,  
nahraný software na CD discích, DVD discích, magnetických a  
jiných nosičích, multimediální aplikace, multimediální  
informační katalogy, elektronické časopisy, elektronická  
periodika a knihy v elektronické podobě, software pro počítače,  
programové vybavení pro digitální elektronické archivy, pro  
elektronické obchodování, pro intranetové a Internetové

(111) **257876**  
(220) 10.02.2003  
(151) 29.09.2003  
(540)



(730) **SPARKYS s.r.o.**, Panská 7/890, Praha 1, 11000, CZ  
(740) JEHNE, VODÁK a partneři, JUDr. Robert Jehne, advokát,  
Školská 32, Praha 1, 11000  
(510) (25) oděvy, obuv, kloboučnické zboží; (28) hry, hračky,  
potřeby pro gymnastiku, sport, vánoční ozdoby; (35)

informační systémy; (16) informační produkty na papírových nosičích, data a databáze na papírových nosičích, tištěné manuály; (35) komerční informační kancelář - poskytování informací a jiných informačních produktů, poskytování multimediálních informací, poradenské služby v oblasti komerčního využití Internetu a vyhledávacích služeb, prezentace uživatelů na www stránkách v počítačové síti Internet, systematizace a zatřídování informací do počítačových databází; (37) zřizování, provoz a údržba WWW, FTP a MAIL serverů, lokálních počítačových sítí a PC stanic; (38) informační kancelář, služby zabezpečující audiovizuální komunikaci prostřednictvím informačních a telekomunikačních sítí, zejména prostřednictvím počítačových sítí, satelitů a mobilních telekomunikačních zařízení, počítačový přenos obrazu a zvuku, šíření, zveřejňování a přenos informací, šíření časopisů, dokumentace, manuálů, periodik a knih v elektronické podobě prostřednictvím počítačových sítí; (42) poradenské a konzultační služby v oblasti informačních technologií, tvorba a instalace software, návrh a tvorba datových modelů, funkcionálních modelů, softwarových analýz, tvorba interaktivních a grafických programů, návrhy grafického designu softwarových aplikací, tvorba informačních databází, elektronických časopisů, periodik a knih, aktualizace a údržba počítačových programů a systémů, programové projekty, programování Internetových a intranetových aplikací a databázových systémů, počítačové animace a vizualizace, tvorba www prezentací.

(511) 9, 16, 35, 37, 38, 42  
(210) O-180008

(111) **258478**  
(220) 21.02.2003  
(151) 29.10.2003  
(540)



(730) **VICOM CS spol. s r.o.**, Červený Újezd 265, Červený Újezd, 27351, CZ  
(740) Ing. Jiří Střelák, Šumberova 42, Praha 6, 16200  
(510) (16) papír a výrobky z něj všeho druhu spadající do této třídy, kancelářské potřeby všeho druhu spadající do této třídy, například rezačky, děrovačky, psací a skartovací stroje, sešivačky, vazby, pořadače, pásy do psacích strojů, laminovačky apod., psací a školní potřeby všeho druhu, desky, šanony, obaly a sáčky z papíru i plastu, periodické i neperiodické tiskoviny, brožury, diáře, kalendáře, letáky, pohlednice, fotografie.  
(511) 16  
(210) O-189066

(111) **258749**  
(220) 08.03.2002  
(151) 27.11.2003  
(540)

### OPTICHOL

(730) **FAVEA spol. s r.o.**, B. Němcové 580, Kopřivnice, 74221, CZ  
(740) HALAXOVÁ & HALAXOVÁ, TETRAPAT, RNDr. Zdeňka Halaxová, Dukelská 891/4, Olomouc, 77200  
(510) (5) sirupy a přípravky pro výrobu speciálních nápojů a potravinových doplňků pro léčebné a dietetické účely, dietetické tuky a oleje pro léčbu zažívacích poruch, tuky a oleje obohacené vitamíny a minerály a jinak upravené pro dietní a léčebnou výživu lidí, tuky pro diety jako podpora léčby, potravinové doplňky pro nemocné a pro osoby v extrémní zátěži na bázi vitamínů, minerálů a proteinů, léčebné a posilující potraviny farmaceutické, extrakty a potravinové doplňky pro léčbu a pro zlepšení fyzické, psychické a zdravotní kondice, speciální léčebně-farmaceutické potraviny pro sportovce, rekonvalescenty a osoby se zvýšenou zdravotní, fyzickou a pracovní zátěží, nápoje se zvýšeným obsahem

vitaminů, minerálů, vláknin a dalších doplňkových látek pro léčebné a preventivní účely; (29) jedlé tuky a oleje, sušené ovoce a zelenina, konzervované a zavařené ovoce a zelenina, bujóny a vývary, masové a zeleninové konzervy, máslo, zeleninové omáčky, dietetické tuky a oleje, tuky a oleje obohacené vitamíny a minerály a jinak upravené pro racionální a dietní výživu lidí; (30) obilné výrobky a výrobky z luštěnin určené k lidské výživě, jako vločky, pečivo, polotovary určené ke spotřebě, potravinové výrobky ze zeleniny a bylin určené ke spotřebě jako polotovary nebo k ochucení, kečupy, omáčky typu rajčatová, sojová, přípravky do potravin k ochucení, cereální výrobky, obilné klíčky.

(511) 5, 29, 30  
(210) O-177505

(111) **259066**  
(220) 17.02.2003  
(151) 27.11.2003  
(540)



(730) **PHAR SERVICE, a. s.**, Kollárova 10a/644, Praha 8 - Karlín, 18600, CZ  
(740) Ing. Jiří Střelák, Šumberova 42, Praha 6, 16200  
(510) (7) stroje a strojní zařízení pro různá odvětví průmyslu a technologické průmyslové celky spadající do této třídy; (9) přístroje a zařízení pro vedení, výrobu, přepínání, přeměnu, akumulaci, regulaci nebo řízení elektrického proudu, elektronické součástky všeho druhu spadající do této třídy, elektrické vodiče a kabely, nosiče dat v elektronické podobě, přístroje pro záznam, převod a reprodukci obrazu nebo zvuku, optické přístroje, přístroje pro zpracování informací, počítače, přístroje pro měření, vážení, kontrolu, signalizaci, přístroje spojové a telekomunikační techniky; (37) stavební činnost, provádění staveb včetně jejich změn, udržovacích prací na nich a jejich odstraňování, instalace, oprava a údržba vyhrazených elektrických zařízení, instalace, oprava a údržba průmyslových strojů a technologických celků, instalace, oprava a údržba měřicí a regulační techniky, zámečnictví; (42) inženýrská činnost ve výstavbě, projektová činnost ve výstavbě, konzultace a poradenství ve výstavbě.

(511) 7, 9, 37, 42  
(210) O-188852

(111) **259701**  
(220) 04.09.2002  
(151) 23.12.2003  
(540)

### BEST MOUNTAINS

(730) **LITTLE BIG s.r.o.**, Zbrojnická 155/4, Plzeň, 30100, CZ  
(510) (18) kůže a náhražky z kůže, výrobky z kůže a jejich náhražek, surové kůže a kožešiny, vše v rámci této třídy, kufry a cestovní brašny, deštníky, slunečníky a hole; (25) oděvy a prádlo, zejména džínové boty, střevice a trepky, oděvy z pletené vlny; (26) spony, přezky, svorky, zdrhovací uzávěry, oděvní ozdoby, díly přilnavé za tepla k opravě textilního zboží, díly přilnavé za tepla ke zdobení textilního zboží, výšivky, háčky a očka, knoflíky, včetně stiskacích.

(511) 18, 25, 26  
(210) O-183110

(111) **259740**  
(220) 15.11.2002  
(151) 23.12.2003

(540)



- (730) HUBERT J.E., s.r.o., Vinárska 137, Sereď, SK  
(740) JUDr. Miroslav Kupka, Levého 1532, Rakovník, 26901  
(510) (32) nealkoholické nápoje a pivo; (33) alkoholické nápoje s výjimkou piva; (35) reklamní činnost v souvislosti s výrobou alkoholických nápojů.  
(511) 32, 33, 35  
(210) O-185604

(151) 23.12.2003  
(540)



- (730) HUBERT J.E., s.r.o., Vinárska 137, Sereď, SK  
(740) JUDr. Miroslav Kupka, Levého 1532, Rakovník, 26901  
(510) (32) nealkoholické nápoje a pivo; (33) alkoholické nápoje s výjimkou piva; (35) reklamní činnost v souvislosti s výrobou alkoholických nápojů.  
(511) 32, 33, 35  
(210) O-185613

(111) 259742

(220) 15.11.2002  
(151) 23.12.2003

(540)

### Johann Hubert

- (730) HUBERT J.E., s.r.o., Vinárska 137, Sereď, SK  
(740) JUDr. Miroslav Kupka, Levého 1532, Rakovník, 26901  
(510) (32) nealkoholické nápoje a pivo; (33) alkoholické nápoje s výjimkou piva; (35) reklamní činnost v souvislosti s výrobou alkoholických nápojů.  
(511) 32, 33, 35  
(210) O-185606

(111) 260272

(220) 15.01.2003  
(151) 26.01.2004

(540)

### Včelaření hrou

- (730) František Reinberk, Na Dubech 448, Hradec Králové 7, 50341, CZ  
(510) (3) kosmetické přípravky; (8) včelařské nářadí a nástroje s ručním pohonem zařazené ve třídě 8, zejména odvíčkovací vidličky a talíře, lžičky na med, přelarovací lžičky, vysavače mateří kašičky, škrabky, lopatky na med, dýmáky (úlová dmychadla), pastovací vrtule, medomety, vypichovače plástového pylu, držáky na knoty, jehlové poklopy, děrovače rámků, zvedací kleště; (20) včelí úly a jejich části včetně oplodňáčků na matky, plemenáčů, kozlíků na odkládání rámků, rojáčků a včelotěsných nekovových beden; (30) med a včelí produkty ve třídě 30, zejména propolis a mateří kašička pro lidskou spotřebu (ne pro lékařské účely); (33) medovina a jiné alkoholické nápoje obohacené včelími produkty, kromě piva.  
(511) 3, 8, 20, 30, 33  
(210) O-187605

(111) 259743

(220) 15.11.2002  
(151) 23.12.2003

(540)



- (730) HUBERT J.E., s.r.o., Vinárska 137, Sereď, SK  
(740) JUDr. Miroslav Kupka, Levého 1532, Rakovník, 26901  
(510) (32) nealkoholické nápoje a pivo; (33) alkoholické nápoje s výjimkou piva; (35) reklamní činnost v souvislosti s výrobou alkoholických nápojů.  
(511) 32, 33, 35  
(210) O-185607

(111) 263677

(220) 24.04.2002  
(151) 26.05.2004

(540)



(111) 259744

(220) 15.11.2002  
(151) 23.12.2003

(540)



- (730) HUBERT J.E., s.r.o., Vinárska 137, Sereď, SK  
(740) JUDr. Miroslav Kupka, Levého 1532, Rakovník, 26901  
(510) (32) nealkoholické nápoje a pivo; (33) alkoholické nápoje s výjimkou piva; (35) reklamní činnost v souvislosti s výrobou alkoholických nápojů.  
(511) 32, 33, 35  
(210) O-185612

- (730) ALIMPEX FOOD a. s., Českokobrodská 1174, Praha 9, 19000, CZ  
(740) FISCHER & PARTNER Intellectual Property s.r.o., Ing. Michael Fischer, Na Hrobci 294/5, Praha 2, 12000  
(510) (29) vejce, ryby, drůbež, zvěřina, potraviny z ryb, drůbeže a zvěřiny, maso a masné výrobky, paštiky, jedlé oleje a tuky, tukové pomazánky, kaviár, žampiony, zelenina konzervovaná, nakládaná, sušená a vařená, ovoce konzervované, mražené a zavařené, ovocné saláty, kompoty, džemy, poživatiny, potraviny konzervované, sušené a vařené - mimo výrobků odvozených z mléka; (30) nápoje připravované na základě kávy, kaka a nebo čokolády, kávovinové, kakaové a čokoládové příchuti, obilniny připravené pro osobní konzumaci, těstoviny, dorty, cukroví, muesli, pudinky, sušenky, hořčice, omáčky k ochucení, koření; (32) nealkoholické nápoje a koktejly - mimo nápojů odvozených z mléka, přípravky k přípravě nápojů, vody minerální a šumivé, pivo.  
(511) 29, 30, 32  
(210) O-179179

(111) 259745

(220) 15.11.2002

(111) 266620

(220) 28.02.2002

(151) 26.10.2004

(540) **CSC Computer Sciences Corporation**

(730) **Computer Sciences Corporation**, 3170 Fairview Park Drive, Falls Church, VA, US

(740) JUDr. Miloš Temel, LL.M., advokát, Na Poříčí 1079/3a, Praha 1, 11000

(510) (9) počítače a data zpracovávající přístroje a nástroje, počítačový hardware, počítačový software a počítačový firmware, počítačové periférie, počítačové programy, CD-ROMy, magnetická nahrávací média, magnetické karty, kazety a disky, tiskárny a tiskařské přístroje pro použití s počítačem a data zpracovávající přístroje a nástroje, vizuální zobrazovací jednotky, skenery, součástky a materiál pro všechno výše uvedené zboží; (16) manuály počítačových programů, tištěné instrukční materiály vztahující se k použití počítačového vybavení a softwaru, knihy a tištěné publikace; (35) poradenství obchodního managementu, poradenství správy dat, správa databáze, služby vývoje obchodních systémů, podpora řízení obchodních projektů, obchodní poradenství v oblasti technické metodiky, účetní audit, poskytování služeb počítačového zpracování obchodu pro jiné, analýza účetnictví, obchodní odhady, podpora obchodního managementu, průzkum obchodu a průzkum trhu, poradenské služby na poli obchodního managementu, služby daňových poradců, příprava vyhotovení daňových přiznání, služby zpracování počítačových dat; (36) finanční služby, úvěrové služby, úvěrové zprávy, zpracování pojistných pohledávek, činnost telefonních center pro pojišťovací průmysl a průmysl pojišťovacích služeb, služby převodu kapitálu, finanční odhady; (37) údržba počítačového hardware; (38) komunikace, poradenství v oblasti komunikací, signalizace (přenos elektronických signálů jinou než hlasovou nebo datovou komunikací), činnost telefonních center, služby elektronické pošty, služby přepojování zpráv, sdělování informací, obstarávání informací počítačem, interaktivní počítačové služby, elektronický přenos hlasu, obrazu, dat a dokumentu, služby zajišťující provoz komunikačních systémů; (39) elektronické ukládání hlasu, obrazu, dat a dokumentů; (41) vzdělávání a školení, instruktážní služby, vzdělávací kurzy, školení a vzdělávací služby vztahující se k použití počítačového vybavení a softwaru; (42) poradenství v oblasti zabezpečení a bezpečnosti dat, služby zabezpečení dat, poradenství při tvorbě počítačových systémů, kontroly počítačové bezpečnosti, úpravy designu počítačových systémů, služby počítačového programování a zpracování dat, konstrukce, integrace počítačových systémů a programovací služby, programování, instalace a údržba počítačových a informace zpracovávajících systémů, služby zajišťující provoz počítačových systémů (outsourcing), vývoj a tvorba počítačových informačních systémů, poradenství v oblasti počítačových sítí (hardware a software), poradenské služby v oblasti počítačové a informační technologie, služby vývoje počítačových systémů, implementace komputerovaných finančních systémů a informačních systémů managementu, údržba počítačových programů.

(511) 9, 16, 35, 36, 37, 38, 39, 41, 42

(210) O-177270

(111) **268874**

(220) 16.04.2002

(151) 17.01.2005

(540)

**KLÍČ**

(730) **Ing. Robert Scholaster**, Gorkého 2571, Kroměříž, 76701, CZ

(740) Patentová a známková kancelář, Ing. Jaromír Příkryl, Včelín 1161, Hulín, 76824

(510) (35) inzertní činnost v oblasti realit, marketing v oblasti realit, průzkum a analýza trhů v oblasti realit, on-line inzerce v oblasti trhu s realitami, informační a obchodní služby na internetu v oblasti realit, zprostředkování obchodních záležitostí; (36) kompletní činnost realitní kanceláře včetně správy a obhospodařování nemovitostí, zprostředkování správy a obhospodařování nemovitostí, nájem, pronájem a zprostředkování nájmu a pronájmu nemovitostí, zprostředkování nákupu, prodeje a výměny nemovitostí, konzultační a poradenská činnost spojená s kompletní činností realitní kanceláře, úvěrové poradenství, zprostředkování finančních operací, zprostředkování obchodů s nemovitostmi a

hypotékami, zprostředkování úvěrů a meziúvěrů ze stavebního spoření, zprostředkování leasingu nemovitostí, příprava a realizace developerských záměrů a investičních projektů (služby spojené s financováním staveb), zprostředkování pojištění.

(511) 35, 36

(210) O-178933

(111) **268875**

(220) 24.06.2002

(151) 17.01.2005

(540)

**LTB**

(730) **LITTLE BIG s.r.o.**, Zbrojnická 115/4, Plzeň, 30100, CZ

(740) Ing. Waiul Al Aisami, Druzotová 259, Druzotová, 33007

(510) (18) kůže a náhražky kůže, výrobky z kůže a jejich náhražek, surové kůže a kožešiny, kufrý a cestovní brašny, deštníky, slunečníky a hole; (25) oděvy a prádlo, oděvy z pletené vlny, džínové boty, střevíce a trepky; (26) spony, přezky, svorky, zdrhovací uzávěry, oděvní ozdoby, díly přilnavé za tepla k opravě textilního zboží, díly přilnavé za tepla ke zdobení textilního zboží, výšivky, háčky a očka, knoflíky, včetně stiskacích.

(511) 18, 25, 26

(210) O-181250

(111) **275036**

(220) 04.11.2002

(151) 26.08.2005

(540)

**PAP**

(730) **DOPLA PAP a.s.**, Pod Svatoborem čp. 41, Sušice, 34259, CZ

(740) Darník Rudolf, Štúrova 1155, Praha 4, 14200

(510) (16) obaly z papíru, obaly plastické v rámci této třídy, kelímky papírové na mléčné výrobky, štočky; (20) nádoby z umělých hmot (jako obaly); (21) náčiní a nádoby pro použití v domácnosti nebo v kuchyni, pohárky z papíru nebo z umělých hmot, kelímky, víčka, plastové příbory, misky, tácky, talíře, papírové tácky a talíře.

(511) 16, 20, 21

(210) O-185276

## Zániky ochranných známek uplynutím doby platnosti

Kapitola obsahuje údaje o ochranných známkách, které zanikly uplynutím doby platnosti podle ustanovení § 29 odst. 1 zákona č. 441/2003 Sb.

Číslo zápisu	Datum zániku
165118	20.08.2011
168954	20.08.2011
172693	19.08.2011
172695	19.08.2011
172867	20.08.2011
172973	19.08.2011
173272	19.08.2011
243887	20.08.2011
243889	20.08.2011
243890	20.08.2011
244568	20.08.2011
245142	20.08.2011
245873	20.08.2011
245876	20.08.2011
248121	20.08.2011
248122	20.08.2011
248123	20.08.2011
250718	20.08.2011
250719	20.08.2011
250720	20.08.2011
255493	20.08.2011
269581	20.08.2011

## Vzdání se práv k ochranné známce

Vlastník ochranné známky se může podle ustanovení § 30 zákona č. 441/2003 Sb. u Úřadu písemným prohlášením vzdát práv k ochranné známce v rozsahu všech výrobků nebo služeb, pro které byla zapsána, nebo některých z nich. Účinky tohoto prohlášení nastávají dnem doručení prohlášení vlastníka ochranné známky Úřadu a nelze je vzít zpět. V této kapitole je tedy uvedeno datum účinnosti vzdání se práv k ochranné známce. Pokud se vlastník vzdal práv k ochranné známce jen v rozsahu některých výrobků a služeb, je pod příslušným INID kódem zveřejněn rovněž zbývající seznam výrobků a služeb, pro které ochranné známka zůstává zapsána.

Tato kapitola dále zahrnuje údaje o ochranných známkách, u kterých vlastník písemným prohlášením omezil rozsah ochrany ve vztahu k prvku ochranné známky.

(111) 194651

(540)



(510) (17) spárovací hmoty a tmely lepící, rychlopěny, silikonové tmely; (19) korkové krytiny, palubové podlahy, lamelové podlahy, parkety, dlažby a obklady nekovové; (27) podlahové krytiny z plastických hmot, koberce; (37) práce zednické, podlahářské a obkladačské.

(511) 17, 19, 27, 37

(210) O-102417

s účinností ode dne 28.02.2012/částečné vzdání se práv k ochranné známce

(111) 304727

(540)

**IsoPURE Whey 100%**

(210) O-461181

s účinností ode dne 01.03.2012/vzdání se práv k ochranné známce



## Změny vlastníků ochranných známek

Kapitola obsahuje údaje o ochranných známkách, které byly převedeny nebo přešly ve smyslu ustanovení § 15 odst. 1, 2 a § 16 zákona č. 441/2003 Sb. na jiného vlastníka v rozsahu všech zapsaných výrobků nebo služeb.

Číslo zápisu	Dřívější vlastník	Nynější vlastník	S účinností od
100910	3 M Česko, spol. s r.o., Vyskočilova 1/1410, Praha, 14000, CZ	3M Company, 3M Center, 2501 Hudson Road, St. Paul, MN, US	05.03.2012
153512	3 M Česko, spol. s r.o., Vyskočilova 1/1410, Praha, 14000, CZ	3M Company, 3M Center, 2501 Hudson Road, St. Paul, MN, US	05.03.2012
157035	3 M Česko, spol. s r.o., Vyskočilova 1/1410, Praha, 14000, CZ	3M Company, 3M Center, 2501 Hudson Road, St. Paul, MN, US	05.03.2012
161168	3 M Česko, spol. s r.o., Vyskočilova 1/1410, Praha, 14000, CZ	3M Company, 3M Center, 2501 Hudson Road, St. Paul, MN, US	05.03.2012
161311	3 M Česko, spol. s r.o., Vyskočilova 1/1410, Praha, 14000, CZ	3M Company, 3M Center, 2501 Hudson Road, St. Paul, MN, US	05.03.2012
161312	3 M Česko, spol. s r.o., Vyskočilova 1/1410, Praha, 14000, CZ	3M Company, 3M Center, 2501 Hudson Road, St. Paul, MN, US	05.03.2012
161313	3 M Česko, spol. s r.o., Vyskočilova 1/1410, Praha, 14000, CZ	3M Company, 3M Center, 2501 Hudson Road, St. Paul, MN, US	05.03.2012
161358	3 M Česko, spol. s r.o., Vyskočilova 1/1410, Praha, 14000, CZ	3M Company, 3M Center, 2501 Hudson Road, St. Paul, MN, US	05.03.2012
165017	3 M Česko, spol. s r.o., V Parku 2343/24, Praha 4, 14800, CZ	3M Company, 3M Center, 2501 Hudson Road, St. Paul, MN, US	05.03.2012
166021	3 M Česko, spol. s r.o., Vyskočilova 1/1410, Praha, 14000, CZ	3M Company, 3M Center, 2501 Hudson Road, St. Paul, MN, US	05.03.2012
175636	3 M Česko, spol. s r.o., V Parku 2343/24, Praha 4, 14800, CZ	3M Company, 3M Center, 2501 Hudson Road, St. Paul, MN, US	05.03.2012
175638	3 M Česko, spol. s r.o., V Parku 2343/24, Praha 4, 14800, CZ	3M Company, 3M Center, 2501 Hudson Road, St. Paul, MN, US	05.03.2012
178582	Glaxo Group Limited, Glaxo Wellcome House, Berkeley Avenue, Greenford, Middlesex, GB	FOREST LABORATORIES UK LIMITED, Riverbridge House, Anchor Boulevard, Crossways Business Park, Dartford, Kent, DA2 6SL, GB	05.03.2012
191388	TERAGAM, spol. s r.o., Radiová 1, Praha 10, 10227, CZ	UJP PRAHA a.s., Nad Kamínkou 1345, Praha, 15600, CZ	01.03.2012
197955	BESSION MUSICAL INSTRUMENTS LIMITED, 1 Blackmoor Lane, Croxley Business Park, Watford, Hertfordshire WD 18 8GA, GB	PUBLIMETHOD EUROPE S.a.r.l., 5 Boulevard de la Foire, Luxembourg, LU	05.03.2012
199958	CENTRAL GROUP a.s., Na Strži 65/1702, Praha 4, 14000, CZ	CENTRAL GROUP 16. investiční a.s., Na Strži 1702/65, Praha 4, 14000, CZ	05.03.2012
201140	STERLING COMMERCE, INC., 4600 Lakehurst Court, Dublin, OH, US	IBM INTERNATIONAL GROUP B.V., Johan Huizingallan 765, 1066 VH Amsterdam, NL	05.03.2012
206585	OREA HOTELS s.r.o., Na Pankráci 1062/58, Praha 4, 14000, CZ	CIMEX INVEST s.r.o., Na Pankráci 1062/58, Praha 4, 14000, CZ	29.02.2012
209088	GAMEX CB s.r.o., Průmyslová 2, České Budějovice, 37021, CZ	VISCOFAN CZ s.r.o., Průmyslová 2, České Budějovice, 37001, CZ	01.03.2012
211800	GAMEX CB s.r.o., Průmyslová 2, České Budějovice, 37021, CZ	VISCOFAN CZ s.r.o., Průmyslová 2, České Budějovice, 37001, CZ	01.03.2012
219050A	OREA HOTELS s.r.o., Na Pankráci 1062/58, Praha 4, 14000, CZ	CIMEX INVEST s.r.o., Na Pankráci 1062/58, Praha 4, 14000, CZ	29.02.2012
219050	OREA HOTELS s.r.o., Na Pankráci 1062/58, Praha 4, 14000, CZ	CIMEX INVEST s.r.o., Na Pankráci 1062/58, Praha 4, 14000, CZ	29.02.2012

Číslo zápisu	Dřívější vlastník	Nynější vlastník	S účinností od
219152	3 M Česko, spol. s r.o., Vyskočilova 1/1410, Praha, 14000, CZ	3M Company, 3M Center, 2501 Hudson Road, St. Paul, MN, US	05.03.2012
219789A	OREA HOTELS s.r.o., Na Pankráci 1062/58, Praha 4, 14000, CZ	CIMEX INVEST s.r.o., Na Pankráci 1062/58, Praha 4, 14000, CZ	29.02.2012
219789	OREA HOTELS s.r.o., Na Pankráci 1062/58, Praha 4, 14000, CZ	CIMEX INVEST s.r.o., Na Pankráci 1062/58, Praha 4, 14000, CZ	29.02.2012
222583	JUDr. Richard Wagner Advokátní kancelář Pokorný, Wagner & spol., Karolíny Světlé 301/8, Praha 1, 11000, CZ	Advokátní kancelář Pokorný, Wagner & partneři, s.r.o., Karolíny Světlé 301/8, Praha, Staré Město, 11000, CZ	01.03.2012
222769A	OREA HOTELS s.r.o., Na Pankráci 1062/58, Praha 4, 14000, CZ	CIMEX INVEST s.r.o., Na Pankráci 1062/58, Praha 4, 14000, CZ	29.02.2012
222769	OREA HOTELS s.r.o., Na Pankráci 1062/58, Praha 4, 14000, CZ	CIMEX INVEST s.r.o., Na Pankráci 1062/58, Praha 4, 14000, CZ	29.02.2012
225458	OREA HOTELS s.r.o., Na Pankráci 1062/58, Praha 4, 14000, CZ	CIMEX INVEST s.r.o., Na Pankráci 1062/58, Praha 4, 14000, CZ	29.02.2012
225459	OREA HOTELS s.r.o., Na Pankráci 1062/58, Praha 4, 14000, CZ	CIMEX INVEST s.r.o., Na Pankráci 1062/58, Praha 4, 14000, CZ	29.02.2012
225460	OREA HOTELS s.r.o., Na Pankráci 1062/58, Praha 4, 14000, CZ	CIMEX INVEST s.r.o., Na Pankráci 1062/58, Praha 4, 14000, CZ	29.02.2012
225461	OREA HOTELS s.r.o., Na Pankráci 1062/58, Praha 4, 14000, CZ	CIMEX INVEST s.r.o., Na Pankráci 1062/58, Praha 4, 14000, CZ	29.02.2012
225462	OREA HOTELS s.r.o., Na Pankráci 1062/58, Praha 4, 14000, CZ	CIMEX INVEST s.r.o., Na Pankráci 1062/58, Praha 4, 14000, CZ	29.02.2012
225464	OREA HOTELS s.r.o., Na Pankráci 1062/58, Praha 4, 14000, CZ	CIMEX INVEST s.r.o., Na Pankráci 1062/58, Praha 4, 14000, CZ	29.02.2012
229666	CZT a.s., Bratraců Veverkových 396, Pardubice, 53002, CZ	SK Tabák, s.r.o., Športová 20, Veľký Biel, SK	06.03.2012
232333	3 M Česko, spol. s r.o., Vyskočilova 1/1410, Praha, 14000, CZ	3M Company, 3M Center, 2501 Hudson Road, St. Paul, MN, US	05.03.2012
233967	OREA HOTELS s.r.o., Na Pankráci 1062/58, Praha 4, 14000, CZ	CIMEX INVEST s.r.o., Na Pankráci 1062/58, Praha 4, 14000, CZ	29.02.2012
236227	Michálek František, Hálkova 18, Cheb, 35007, CZ	HDT impex s.r.o., Botanická 238/3, Dalovice, 36263, CZ	05.03.2012
236386	Michálek František, Hálkova 18, Cheb, 35002, CZ	HDT impex s.r.o., Botanická 238/3, Dalovice, 36263, CZ	05.03.2012
241209	CZT a.s., Bratraců Veverkových 396, Pardubice, 53002, CZ	SK Tabák, s.r.o., Športová 20, Veľký Biel, SK	06.03.2012
246970	CZT a.s., Bratraců Veverkových 396, Pardubice, 53002, CZ	SK Tabák, s.r.o., Športová 20, Veľký Biel, SK	06.03.2012
248924	CZT a.s., Bratraců Veverkových 396, Pardubice, 53002, CZ	SK Tabák, s.r.o., Športová 20, Veľký Biel, SK	06.03.2012
248928	CZT a.s., Bratraců Veverkových 396, Pardubice, 53002, CZ	SK Tabák, s.r.o., Športová 20, Veľký Biel, SK	06.03.2012
248930	CZT a.s., Bratraců Veverkových 396, Pardubice, 53002, CZ	SK Tabák, s.r.o., Športová 20, Veľký Biel, SK	06.03.2012
251698	CZT a.s., Bratraců Veverkových 396, Pardubice, 53002, CZ	SK Tabák, s.r.o., Športová 20, Veľký Biel, SK	06.03.2012
257942	CZT a.s., Bratraců Veverkových 396, Pardubice, 53002, CZ	SK Tabák, s.r.o., Športová 20, Veľký Biel, SK	06.03.2012
260328	CZT a.s., Bratraců Veverkových 396, Pardubice, 53002, CZ	SK Tabák, s.r.o., Športová 20, Veľký Biel, SK	06.03.2012

Číslo zápisu	Dřívější vlastník	Nynější vlastník	S účinností od
262911	TERAGAM, spol. s r.o., Radiová 1, Praha 10, 10227, CZ	UJP PRAHA a.s., Nad Kamínkou 1345, Praha, 15600, CZ	01.03.2012
264472	ONE & ONE COMPANY spol. s r.o., Bubenská 1, Praha 7, 17000, CZ	SPARK Rock s.r.o., Vršovická 919/16, Praha 10, 10100, CZ	05.03.2012
264640	OREA HOTELS s.r.o., Na Pankráci 1062/58, Praha 4, 14000, CZ	CIMEX INVEST s.r.o., Na Pankráci 1062/58, Praha 4, 14000, CZ	29.02.2012
264641	OREA HOTELS s.r.o., Na Pankráci 1062/58, Praha 4, 14000, CZ	CIMEX INVEST s.r.o., Na Pankráci 1062/58, Praha 4, 14000, CZ	29.02.2012
264642	OREA HOTELS s.r.o., Na Pankráci 1062/58, Praha 4, 14000, CZ	CIMEX INVEST s.r.o., Na Pankráci 1062/58, Praha 4, 14000, CZ	29.02.2012
264643	OREA HOTELS s.r.o., Na Pankráci 1062/58, Praha 4, 14000, CZ	CIMEX INVEST s.r.o., Na Pankráci 1062/58, Praha 4, 14000, CZ	29.02.2012
264644	OREA HOTELS s.r.o., Na Pankráci 1062/58, Praha 4, 14000, CZ	CIMEX INVEST s.r.o., Na Pankráci 1062/58, Praha 4, 14000, CZ	29.02.2012
264869	OREA HOTELS s.r.o., Na Pankráci 1062/58, Praha 4, 14000, CZ	CIMEX INVEST s.r.o., Na Pankráci 1062/58, Praha 4, 14000, CZ	29.02.2012
265067	CZT a.s., Bratraců Veverkových 396, Pardubice, 53002, CZ	SK Tabák, s.r.o., Športová 20, Veľký Biel, SK	06.03.2012
265082	CZT a.s., Bratraců Veverkových 396, Pardubice, 53002, CZ	SK Tabák, s.r.o., Športová 20, Veľký Biel, SK	06.03.2012
265649	CZT a.s., Bratraců Veverkových 396, Pardubice, 53002, CZ	SK Tabák, s.r.o., Športová 20, Veľký Biel, SK	06.03.2012
265650	CZT a.s., Bratraců Veverkových 396, Pardubice, 53002, CZ	SK Tabák, s.r.o., Športová 20, Veľký Biel, SK	06.03.2012
266557	CZT a.s., Bratraců Veverkových 396, Pardubice, 53002, CZ	SK Tabák, s.r.o., Športová 20, Veľký Biel, SK	06.03.2012
267676	CZT a.s., Bratraců Veverkových 396, Pardubice, 53002, CZ	SK Tabák, s.r.o., Športová 20, Veľký Biel, SK	06.03.2012
268159	ONE & ONE COMPANY spol. s r.o., Bubenská 1, Praha 7, 17000, CZ	SPARK Rock s.r.o., Vršovická 919/16, Praha 10, 10100, CZ	05.03.2012
269327	CZT a.s., Bratraců Veverkových 396, Pardubice, 53002, CZ	SK Tabák, s.r.o., Športová 20, Veľký Biel, SK	06.03.2012
270315	CZT a.s., Bratraců Veverkových 396, Pardubice, 53002, CZ	SK Tabák, s.r.o., Športová 20, Veľký Biel, SK	06.03.2012
270317	CZT a.s., Bratraců Veverkových 396, Pardubice, 53002, CZ	SK Tabák, s.r.o., Športová 20, Veľký Biel, SK	06.03.2012
273460	Wagner Richard JUDr., Karolíny Světlé 301/8, Praha 1, 11000, CZ	Advokátní kancelář Pokorný, Wagner & partneři, s.r.o., Karolíny Světlé 301/8, Praha, Staré Město, 11000, CZ	01.03.2012
275224	Wagner Richard JUDr., Karolíny Světlé 301/8, Praha 1, 11000, CZ	Advokátní kancelář Pokorný, Wagner & partneři, s.r.o., Karolíny Světlé 301/8, Praha, Staré Město, 11000, CZ	01.03.2012
275614	Ahold Central Europe, s.r.o., Slavičkova 1a, Brno, 63800, CZ	AHOLD Czech Republic, a. s., Slavičkova 1a, Brno, 63800, CZ	05.03.2012
275615	Ahold Central Europe, s.r.o., Slavičkova 1a, Brno, 63800, CZ	AHOLD Czech Republic, a. s., Slavičkova 1a, Brno, 63800, CZ	05.03.2012
275828	CZT a.s., Bratraců Veverkových 396, Pardubice, 53002, CZ	SK Tabák, s.r.o., Športová 20, Veľký Biel, SK	06.03.2012
276193	CZT a.s., Bratraců Veverkových 396, Pardubice, 53002, CZ	SK Tabák, s.r.o., Športová 20, Veľký Biel, SK	06.03.2012
277087	OREA HOTELS s.r.o., Na Pankráci 1062/58, Praha 4, 14000, CZ	CIMEX INVEST s.r.o., Na Pankráci 1062/58, Praha 4, 14000, CZ	29.02.2012

Číslo zápisu	Dřívější vlastník	Nynější vlastník	S účinností od
277153	CZT a.s., Bratraců Veverkových 396, Pardubice, 53002, CZ	SK Tabák, s.r.o., Športová 20, Veľký Biel, SK	06.03.2012
278403	CZT a.s., Bratraců Veverkových 396, Pardubice, 53002, CZ	SK Tabák, s.r.o., Športová 20, Veľký Biel, SK	06.03.2012
278939	Ahold Central Europe, s.r.o., Slavičkova 1a, Brno, 63800, CZ	AHOLD Czech Republic, a. s., Slavičkova 1a, Brno, 63800, CZ	05.03.2012
282967	CZT a.s., Bratraců Veverkových 396, Pardubice, 53002, CZ	SK Tabák, s.r.o., Športová 20, Veľký Biel, SK	06.03.2012
283728	CZT a.s., Bratraců Veverkových 396, Pardubice, 53002, CZ	SK Tabák, s.r.o., Športová 20, Veľký Biel, SK	06.03.2012
285021	Kotková Jana Ing., Blanenská 9, Brno, 62100, CZ	PENOPOL CZ s.r.o., T. G. Masaryka 1999, Nové Město nad Metují, 54901, CZ	06.03.2012
285385	OREA HOTELS s.r.o., Na Pankráci 1062/58, Praha 4, 14000, CZ	CIMEX INVEST s.r.o., Na Pankráci 1062/58, Praha 4, 14000, CZ	29.02.2012
286339	OREA HOTELS s.r.o., Na Pankráci 1062/58, Praha 4, 14000, CZ	CIMEX INVEST s.r.o., Na Pankráci 1062/58, Praha 4, 14000, CZ	29.02.2012
287221	OREA HOTELS s.r.o., Na Pankráci 1062/58, Praha 4, 14000, CZ	CIMEX INVEST s.r.o., Na Pankráci 1062/58, Praha 4, 14000, CZ	29.02.2012
287470	Ahold Central Europe, s.r.o., Slavičkova 1a, Brno, 63800, CZ	AHOLD Czech Republic, a. s., Slavičkova 1a, Brno, 63800, CZ	05.03.2012
287479	EPRAVO GROUP s.r.o., Zámocká 3, Bratislava, 81109, SK	epravo.cz, a.s., Pařížská 128/22, Praha 1, 11000, CZ	02.03.2012
295799	VODRAK s.r.o., Nepilova 903/33, Praha 9, 19000, CZ	Pavel Bret, V Štíhlách 42, Praha 4, 14200, CZ	05.03.2012
298274	OREA HOTELS s.r.o., Na Pankráci 1062/58, Praha 4, 14000, CZ	CIMEX INVEST s.r.o., Na Pankráci 1062/58, Praha 4, 14000, CZ	29.02.2012
299816	Wagner Richard JUDr., Karolíny Světlé 301/8, Praha 1, 11000, CZ	Advokátní kancelář Pokorný, Wagner & partneři, s.r.o., Karolíny Světlé 301/8, Praha, Staré Město, 11000, CZ	01.03.2012
309013	OREA HOTELS s.r.o., Na Pankráci 1062/58, Praha 4, 14000, CZ	CIMEX INVEST s.r.o., Na Pankráci 1062/58, Praha 4, 14000, CZ	29.02.2012
309061	OREA HOTELS s.r.o., Na Pankráci 1062/58, Praha 4, 14000, CZ	CIMEX INVEST s.r.o., Na Pankráci 1062/58, Praha 4, 14000, CZ	29.02.2012
309062	OREA HOTELS s.r.o., Na Pankráci 1062/58, Praha 4, 14000, CZ	CIMEX INVEST s.r.o., Na Pankráci 1062/58, Praha 4, 14000, CZ	29.02.2012
309184	OREA HOTELS s.r.o., Na Pankráci 1062/58, Praha 4, 14000, CZ	CIMEX INVEST s.r.o., Na Pankráci 1062/58, Praha 4, 14000, CZ	29.02.2012
311882	DodMont s.r.o., Kutnohorská 349, Mukařov, okres Praha - východ, 25162, CZ	PRESSKAN system, a.s., Vápenice čp. 2974/13-15, Prostějov, 79601, CZ	06.03.2012
311883	DodMont s.r.o., Kutnohorská 349, Mukařov, okres Praha - východ, 25162, CZ	PRESSKAN system, a.s., Vápenice čp. 2974/13-15, Prostějov, 79601, CZ	06.03.2012
313185	OREA HOTELS s.r.o., Na Pankráci 1062/58, Praha 4, 14000, CZ	CIMEX INVEST s.r.o., Na Pankráci 1062/58, Praha 4, 14000, CZ	29.02.2012
316093	Kubická Lucie, Klatovská 172, Plzeň, 30100, CZ	Kubická Lucie, Klatovská 172, Plzeň, 30100, CZ Kubánová Monika, Trnavská cesta 904/96, 92601 Sereď, SK	05.03.2012

## Změny v údajích o vlastních ochranných známkách

Kapitola obsahuje ochranné známky, u kterých byla v rejstříku ochranných známkách vyznačena změna v údajích o vlastních ve smyslu ustanovení § 27 odst. 2 a 7 zákona č. 441/2003 Sb.

Číslo zápisu	Vlastník	S účinností od
89184	J. & P. COATS, LIMITED, 1 George Square, Glasgow G2 1AL, GB	02.03.2012
150625	J. & P. COATS, LIMITED, 1 George Square, Glasgow, G2 1AL, GB	02.03.2012
150863	J. & P. COATS, LIMITED, 1 George Square, Glasgow G2 1AL, GB	02.03.2012
151034	J. & P. COATS, LIMITED, 1 George Square, Glasgow G2 1AL, GB	05.03.2012
159781	J. & P. COATS, LIMITED, 1 George Square, Glasgow G2 1AL, GB	02.03.2012
160862	Shure Incorporated, 5800 West Touhy Avenue, Niles, 60714 - 4608, IL, US	02.03.2012
161730	Austin, Nichols & Co., Incorporated, 401 Park Avenue South, New York, NY 10016, NY, US	02.03.2012
162779	J. & P. COATS, LIMITED, 1 George Square, Glasgow G2 1AL, GB	05.03.2012
162780	J. & P. COATS, LIMITED, 1 George Square, Glasgow G2 1AL, GB	05.03.2012
162795	J. & P. COATS, LIMITED, 1 George Square, Glasgow G2 1AL, GB	05.03.2012
163000	J. & P. COATS, LIMITED, 1 George Square, Glasgow G2 1 AL, GB	05.03.2012
163004	J. & P. COATS, LIMITED, 1 George Square, Glasgow G2 1 AL, GB	05.03.2012
165310	Minerva S.A. Edible Oils Enterprises, 165 Tatoiou Avenue & Odysseos str., 144 52 Metamorphosis, GR	02.03.2012
165386	PANASONIC CORPORATION, 1006 Oaza-Kadoma, Kadoma-Shi, Osaka, JP	29.02.2012
165990	J. & P. COATS, LIMITED, 1 George Square, Glasgow G2 1AL, GB	05.03.2012
168345	PPG Deco Czech a.s., Břasy 223, 33824, CZ	29.02.2012
168666	J. & P. COATS, LIMITED, 1 George Square, Glasgow G2 1AL, GB	02.03.2012
168667	J. & P. COATS, LIMITED, 1 George Square, Glasgow G2 1AL, GB	02.03.2012
168672	J. & P. COATS, LIMITED, 1 George Square, Glasgow G2 1AL, GB	02.03.2012
169198	J. & P. COATS, LIMITED, 1 George Square, Glasgow G2 1AL, GB	02.03.2012
171429	YOPLAIT MARQUES, 170 bis Boulevard du Montparnasse, 75014 Paris, FR	29.02.2012
172954	YOPLAIT MARQUES, 170 bis Boulevard du Montparnasse, 75014 Paris, FR	01.03.2012
173739	YOPLAIT MARQUES, 170 bis Boulevard du Montparnasse, 75014 Paris, FR	01.03.2012
175761	IMI Plc, Lakeside, Solihull Parkway, Birmingham Business Park, Birmingham B37 7XZ, GB	05.03.2012
178137	J. & P. COATS, LIMITED, 1 George Square, Glasgow G2 1AL, GB	06.03.2012
178143	SAMAB BRNO GROUP, a.s., Cyrilská 14, Brno, 60200, CZ	29.02.2012
178443	Austin, Nichols & Co. Incorporated, 401 Park Avenue South, New York, 10016, NY, US	06.03.2012
183273	Luboš Datinský, Odlehlá 836/26, Praha 9, 19000, CZ	05.03.2012
190488	J. & P. COATS, LIMITED, 1 George Square, Glasgow G2 1 AL, GB	05.03.2012
192848	J. & P. COATS, LIMITED, 1 George Square, Glasgow G2 1 AL, GB	05.03.2012
197955	BESSION INSTRUMENTS Sarl, 2 avenue Charles de Gaulle, 1653 Luxembourg, LU	05.03.2012
197955	BESSION MUSICAL INSTRUMENTS LIMITED, 1 Blackmoor Lane, Croxley Business Park, Watford, Hertfordshire WD 18 8GA, GB	05.03.2012
201140	STERLING COMMERCE, INC., 4600 Lakehurst Court, Dublin, OH, US	05.03.2012
201822	YOPLAIT MARQUES, 170 bis Boulevard du Montparnasse, 75014 Paris, FR	29.02.2012
203680	City Realex, a.s., Tenisová 954/16, Praha 10, 10200, CZ	29.02.2012
209377	YOPLAIT MARQUES, 170 bis Boulevard du Montparnasse, 75014 Paris, FR	29.02.2012
209836	P - LAB a.s., Olšanská 2643/1a, Praha 3, 13080, CZ	01.03.2012
214833	YOPLAIT MARQUES, 170 bis Boulevard du Montparnasse, 75014 Paris, FR	29.02.2012
221462	COMEBACK, umělecká agentura spol. s r.o., Kroftova 5, Praha 5, 15000, CZ	06.03.2012
221895	J. & P. COATS, LIMITED, 1 George Square, Glasgow G2 1AL, GB	02.03.2012

Číslo zápisu	Vlastník	S účinností od
222582	City Realex, a.s., Tenisová 954/16, Praha 10, 10200, CZ	29.02.2012
224656	City Realex, a.s., Tenisová 954/16, Praha 10, 10200, CZ	29.02.2012
226751	City Realex, a.s., Tenisová 954/16, Praha 10, 10200, CZ	29.02.2012
227213	SEFIRA spol. s r.o., Antala Staška 2027/77, Praha 4 - Krč, 14000, CZ	06.03.2012
230129	ARETS GRAPHICS, spol. s r.o., Průmyslová 1472/11, Praha 15 - Hostivař, 10200, CZ	06.03.2012
232990	J. & P. COATS, LIMITED, 1 George Square, Glasgow G2 1 AL, GB	05.03.2012
233495	PPG Deco Czech a.s., Břasy 223, 33824, CZ	29.02.2012
239562	Oncura Inc., 3350 North Ridge Avenue, Arlington Heights, 60004, IL, US	29.02.2012
239563	Oncura Inc., 3350 North Ridge Avenue, Arlington Heights, 60004, IL, US	29.02.2012
243011	Contipro Biotech s.r.o., Dolní Dobrouč 401, Dolní Dobrouč, 56102, CZ	02.03.2012
244665	YOPLAIT MARQUES, 170 bis Boulevard du Montparnasse, 75014 Paris, FR	01.03.2012
244907	Contipro Biotech s.r.o., Dolní Dobrouč 401, Dolní Dobrouč, 56102, CZ	02.03.2012
245397	YOPLAIT MARQUES, 170 bis Boulevard du Montparnasse, 75014 Paris, FR	29.02.2012
246963	ROBE lighting s.r.o., Hážovice 2090, Rožnov pod Radhoštěm, 75661, CZ	01.03.2012
248805	Agentura pro podporu podnikání a investic CzechInvest, Štěpánská 567/15, Praha 2, 12000, CZ	29.02.2012
248906	Agentura pro podporu podnikání a investic CzechInvest, Štěpánská 567/15, Praha 2, 12000, CZ	29.02.2012
248907	Agentura pro podporu podnikání a investic CzechInvest, Štěpánská 567/15, Praha 2, 12000, CZ	29.02.2012
248911	Automotoklub Masarykův okruh, o.s., Ostrovačická 63, Brno - Žebětín, 64100, CZ	01.03.2012
248912	Automotoklub Masarykův okruh, o.s., Ostrovačická 63, Brno - Žebětín, 64100, CZ	01.03.2012
249602	GE Money Auto, s.r.o., Vyskočilova 1422/1a, Praha 4, 14028, CZ	05.03.2012
249603	GE Money Auto, s.r.o., Vyskočilova 1422/1a, Praha 4, 14028, CZ	05.03.2012
250460	Oncura Inc., 3350 North Ridge Avenue, Arlington Heights, 60004, IL, US	29.02.2012
251113	TREMONDI s.r.o., Bučovská 417, Letonice, 68335, CZ	06.03.2012
251802	PLIVA HRVATSKA d.o.o., Prilaz baruna Flipoviča 25, Zagreb HR 10000, HR	29.02.2012
252573	TREMONDI s.r.o., Bučovská 417, Letonice, 68335, CZ	06.03.2012
253319	Agentura pro podporu podnikání a investic CzechInvest, Štěpánská 567/15, Praha 2, 12000, CZ	29.02.2012
254247	HSBC Holdings plc, 8 Canada Square, London E14 5HQ, GB	06.03.2012
254625	YOPLAIT MARQUES, 170 bis Boulevard du Montparnasse, 75014 Paris, FR	01.03.2012
255597	Blue Gym, s.r.o., Kotlářská 51a č.p. 989, Brno, 60200, CZ	01.03.2012
256083	Top Oil Services, k. s., Nádražní 5, Horšovský Týn, 34601, CZ	29.02.2012
258518	I. VASTO spol. s r.o., Na Dolansku 295/9, Vsetín, 75501, CZ	06.03.2012
258641	HZT Technik, s.r.o., U Habrovky 247/11, Praha 4, 14000, CZ	06.03.2012
259159	Antonín Škoda s.r.o., V Koutě 8, Sibrina, 25084, CZ	06.03.2012
259420	YOPLAIT MARQUES, 170 bis Boulevard du Montparnasse, 75014 Paris, FR	01.03.2012
259514	Oncura Inc., 3350 North Ridge Avenue, Arlington Heights, 60004, IL, US	29.02.2012
260200	Stil trade s.r.o., Libišany 156, Opatovice nad Labem, 53345, CZ	02.03.2012
261314	J. & P. COATS, LIMITED, 1 George Square, Glasgow G2 1AL, GB	05.03.2012
261315	J. & P. COATS, LIMITED, 1 George Square, Glasgow G2 1AL, GB	05.03.2012
261316	J. & P. COATS, LIMITED, 1 George Square, Glasgow G2 1 AL, GB	05.03.2012
261317	J. & P. COATS, LIMITED, 1 George Square, Glasgow G2 1 AL, GB	05.03.2012
261318	J. & P. COATS, LIMITED, 1 George Square, Glasgow G2 1 AL, GB	05.03.2012
264284	YOPLAIT MARQUES, 170 bis Boulevard du Montparnasse, 75014 Paris, FR	01.03.2012
265216	TISKÁRNA GRAFICO s.r.o., U Panského mlýna 1438/33, Opava - Kylešovice, 74706, CZ	06.03.2012
266620	Computer Sciences Corporation, 3170 Fairview Park Drive, Falls Church, VA, US	05.03.2012
272005	YOPLAIT MARQUES, 170 bis Boulevard du Montparnasse, 75014 Paris, FR	01.03.2012

Číslo zápisu	Vlastník	S účinností od
276731	J. & P. COATS, LIMITED, 1 George Square, Glasgow G2 1 AL, GB	05.03.2012
278617	TREMONDI s.r.o., Bučovská 417, Letonice, 68335, CZ	06.03.2012
278701	YOPLAIT MARQUES, 170 bis Boulevard du Montparnasse, 75014 Paris, FR	01.03.2012
281498	TISKÁRNA GRAFICO s.r.o., U Panského mlýna 1438/33, Opava - Kylešovice, 74706, CZ	06.03.2012
284069	City Realex, a.s., Tenisová 954/16, Praha 10, 10200, CZ	29.02.2012
287476	City Realex, a.s., Tenisová 954/16, Praha 10, 10200, CZ	29.02.2012
288675	AKROPOL nezávislé finanční poradenství a.s., Brtnická 2388/72, Jihlava, 58601, CZ	01.03.2012
292943	YOPLAIT MARQUES, 170 bis Boulevard du Montparnasse, 75014 Paris, FR	29.02.2012
293094	AKROPOL nezávislé finanční poradenství a.s., Brtnická 2388/72, Jihlava, 58601, CZ	01.03.2012
294685	CYKLO WORLD a.s., Škrobárenská 484/8, Brno - Trnitá, 61700, CZ	06.03.2012
295047	Consulting Company Novasoft, a.s., Cedrová 1236, Jesenice u Prahy, 25242, CZ	02.03.2012
301469	AKROPOL nezávislé finanční poradenství a.s., Brtnická 2388/72, Jihlava, 58601, CZ	01.03.2012
302158	YOPLAIT MARQUES, 170 bis Boulevard du Montparnasse, 75014 Paris, FR	29.02.2012
302363	SEFIRA spol. s r.o., Antala Staška 2027/77, Praha 4 - Krč, 14000, CZ	06.03.2012
302364	SEFIRA spol. s r.o., Antala Staška 2027/77, Praha 4 - Krč, 14000, CZ	06.03.2012
304502	City Realex, a.s., Tenisová 954/16, Praha 10, 10200, CZ	29.02.2012
304503	City Realex, a.s., Tenisová 954/16, Praha 10, 10200, CZ	29.02.2012
305591	Střední průmyslová škola, Praha 10, Na Třebešíně 2299, Na Třebešíně 2299/69, Praha 10, 10000, CZ	06.03.2012
307850	Reisten, s.r.o., Česká 187, Pavlov, 69201, CZ	01.03.2012
308158	GEMARE AGENCY s.r.o., Křivánkovo nám. 199/4, Brno, 64100, CZ	06.03.2012
308795	TISKÁRNA GRAFICO s.r.o., U Panského mlýna 1438/33, Opava - Kylešovice, 74706, CZ	06.03.2012
309844	YOPLAIT MARQUES, 170 bis Boulevard du Montparnasse, 75014 Paris, FR	29.02.2012
310509	YOPLAIT MARQUES, 170 bis Boulevard du Montparnasse, 75014 Paris, FR	29.02.2012
310703	AKROPOL nezávislé finanční poradenství a.s., Brtnická 2388/72, Jihlava, 58601, CZ	01.03.2012
314009	TISKÁRNA GRAFICO s.r.o., U Panského mlýna 1438/33, Opava - Kylešovice, 74706, CZ	06.03.2012
314774	SEFIRA spol. s r.o., Antala Staška 2027/77, Praha 4 - Krč, 14000, CZ	06.03.2012
315065	YOPLAIT MARQUES, 170 bis Boulevard du Montparnasse, 75014 Paris, FR	29.02.2012
319547	PPG Deco Czech a.s., Břasy 223, 33824, CZ	29.02.2012
319548	PPG Deco Czech a.s., Břasy 223, 33824, CZ	29.02.2012
321753	WALMAG HOLDING s.r.o., Hulínská 1799/1, Kroměříž, 76701, CZ	02.03.2012
321754	WALMAG HOLDING s.r.o., Hulínská 1799/1, Kroměříž, 76701, CZ	02.03.2012
322537	Profesionálové, a.s., Masarykovo náměstí 391, Hradec Králové, 50002, CZ	01.03.2012
322538	Profesionálové, a.s., Masarykovo náměstí 391, Hradec Králové, 50002, CZ	01.03.2012
322539	Profesionálové, a.s., Masarykovo náměstí 391, Hradec Králové, 50002, CZ	01.03.2012
322540	Profesionálové, a.s., Masarykovo náměstí 391, Hradec Králové, 50002, CZ	01.03.2012
322710	Střední odborná škola ochrany osob a majetku s.r.o., Leonovova 1795/3, Karviná - Hranice, 73301, CZ	29.02.2012
323023	AKROPOL nezávislé finanční poradenství a.s., Brtnická 2388/72, Jihlava, 58601, CZ	01.03.2012
323024	AKROPOL nezávislé finanční poradenství a.s., Brtnická 2388/72, Jihlava, 58601, CZ	01.03.2012
323025	AKROPOL nezávislé finanční poradenství a.s., Brtnická 2388/72, Jihlava, 58601, CZ	01.03.2012

## **Prominutí zmeškané lhůty týkající se ochranných známek**

Předloží-li účastník řízení důkaz o tom, že nemohl nikoli vlastní vinou dodržet lhůtu stanovenou zákonem nebo Úřadem, Úřad na jeho žádost promine zmeškání lhůty, není-li to v zákoně č. 441/2003 Sb. stanoveno jinak. Pokud Úřad vyhoví žádosti o prominutí zmeškání lhůty, údaje o tomto rozhodnutí Úřad zveřejní v této kapitole Věstníku.

(210) O-478219  
(583) 30.08.2011