

Číselné INID kódy pro označování bibliografických dat technických řešení

INID Codes for the identification of bibliographic data of technical solutions

(Standard WIPO ST. 9 a ST. 80)

(11)	číslo patentu/zápisu/osvědčení	(11)	Number of the patent/registration/certification
(15)	datum zápisu průmyslového vzoru	(15)	Industrial design registration date
(21)	číslo přihlášky/zálosti	(21)	Application number
(22)	datum podání přihlášky/zálosti	(22)	Date of application filing
(23)	údaje o výstavní prioritě	(23)	Exhibition priority data
(28)	počet průmyslových vzorů	(28)	Number of industrial designs included in the application
(31)	číslo prioritní přihlášky	(31)	Number of priority application
(32)	datum podání prioritní přihlášky	(32)	Filing date of priority application
(33)	země priority	(33)	Priority country
(40)	datum zveřejnění přihlášky vynálezu	(40)	Date of publication of patent application
(45)	datum zveřejnění zapsaného průmyslového vzoru	(45)	Publication date of the registered industrial design
(47)	datum zveřejnění udělení patentu a zápisu užitého vzoru, datum zápisu užitého vzoru, datum oznámení udělení evropského patentu v Evropském patentovém věstníku	(47)	Publication date of patent granting and publication date of utility model registration, registration date of utility model, publication date of European patent granting in the European patent bulletin
(51)	mezinárodní patentové třídění/Locarnské třídění průmyslových vzorů	(51)	International Patent Classification/ Locarno Classification for Industrial Designs
(54)	název	(54)	Title
(55)	vyobrazení průmyslového vzoru	(55)	Reproduction of the industrial design
(57)	anotace	(57)	Abstract
(68)	číslo základního patentu	(68)	Number of the basic patent
(71)	označení přihlašovatele/zadatele	(71)	Applicant
(72)	označení původce	(72)	Inventor
(73)	označení majitele/vlastníka	(73)	Owner
(74)	označení zástupce	(74)	Attorney's name and address
(86)	číslo mezinárodní přihlášky	(86)	International application number
(87)	číslo mezinárodního zveřejnění	(87)	International publication number
(92)	datum a číslo první registrace přípravku pro Českou republiku	(92)	Date and number(s) of the first authorization to market the product in the CZ
(93)	datum, číslo a země první registrace přípravku v rámci Společenství	(93)	Date, number(s) and country of the first authorization to market the product in the EEC
(94)	doba platnosti osvědčení	(94)	Term of certification validity
(95)	označení a typ přípravku	(95)	Name of the product and product type
(96)	datum podání a číslo evropské patentové přihlášky	(96)	European patent application filing date and number
(97)	datum zveřejnění a číslo zveřejnění evropské patentové přihlášky v Evropském patentovém věstníku	(97)	European patent application publication date and publication number in the European patent bulletin

Číselné INID kódy pro označování bibliografických dat ochranných známek

INID codes and minimum required for the identification of bibliographics data relating to marks

(Standard WIPO ST.60)

(111)	Číslo zápisu ochranné známky (registrace)	(111)	Number of registration
(151)	Datum zápisu ochranné známky	(151)	Date of the registration
(210)	Číslo přihlášky ochranné známky (spisu)	(210)	Number of the application
(220)	Datum podání přihlášky	(220)	Date of filing of the application
(320)	Datum vzniku práva přednosti	(320)	Date of the first application
(442)	Datum zveřejnění přihlášky po průzkumu	(442)	Date of the publication of the examined application
(450)	Datum zveřejnění zápisu ochranné známky ve Věstníku	(450)	Date of publication of the registration
(510)	Seznam výrobků a služeb	(510)	List of goods and/or services
(511)	Číslo třídy výrobků a služeb	(511)	Number of the class of goods and/or services
(526)	Omezení rozsahu ochrany o prvek	(526)	Disclaimer
(540)	Znění nebo vyobrazení ochranné známky	(540)	Reproduction of the mark
(551)	Kolektivní ochranná známka	(551)	Collective mark
(554)	Prostorová ochranná známka	(554)	Three-dimensional mark
(558)	Ochranná známka tvořená pouze barvou nebo kombinací barev	(558)	Mark consisting exclusively of one or several colours
(583)	Datum právní moci rozhodnutí/výsledek rozhodnutí	(583)	Date of the legal force of the decision/ result of the decision
(591)	Údaje o barevnosti ochranné známky	(591)	Information concerning colour
(730)	Přihlašovatel/vlastník ochranné známky	(730)	The applicant or the holder of the mark
(740)	Zástupce	(740)	Name and address of the representative
(811)	Mezinárodní číslo zápisu ochranné známky	(811)	Number of the international registration
(890)	Kód státu ochrany mezinárodní ochranné známky	(890)	INID code of the state of the international mark

Kódy pro kódování záhlaví oznámení publikovaných ve Věstníku

(Standard WIPO ST. 17)

BB9A	zveřejněné přihlášky vynálezů	MK4A	zánik patentů uplynutím doby platnosti
FG1K	zapsané užité vzory	MK4F	zánik autorských osvědčení uplynutím doby ochrany
FG4A	udělené patenty	MK4Q	zánik průmyslového vzoru uplynutím doby ochrany
FG4Q	zapsané průmyslové vzory	MM4A	zánik patentů pro nezaplacení ročních poplatků
LD3K	částečný výmaz užitého vzoru	MM4F	zánik autorských osvědčení pro nezaplacení ročních poplatků
LD4Q	částečný výmaz průmyslového vzoru	ND1K	prodloužení platnosti užitého vzoru
MA4A	zánik patentu vzdáním se	ND4Q	obnova doby ochrany průmyslového vzoru
MA4F	zánik autorských osvědčení vzdáním se	PA4A	změna autorského osvědčení na patent
MC3K	výmaz užitého vzoru	PC9A	změna dispozičního práva k vynálezu
MC4A	zrušení patentu	PD1K	převod práv a ostatní změny majitelů užitého vzoru
MC4F	zrušení autorského osvědčení	PD4A	převod práv a ostatní změny majitelů patentů
MC4Q	výmaz průmyslového vzoru	PD4Q	převod práv a ostatní změny vlastníků průmyslových vzorů
MH1K	zánik užitého vzoru vzdáním se	QA9A	nabídka licence
MH4A	částečné zrušení patentu	SB4A	zapsané patenty do rejstříku po odtajnění
MH4F	částečné zrušení autorského osvědčení	SB4F	zapsaná autorská osvědčení do rejstříku po odtajnění
MH4Q	zánik průmyslového vzoru vzdáním se		
MK1K	zánik užitého vzoru uplynutím doby platnosti		

Opravy Změny Různé

Opravy u přihlášek vynálezů s žádostí o udělení patentu

HA9A	jmenování vynálezce	HF9A	oprava dat
HB9A	oprava jmen	HG9A	oprava chyb v třídění
HC9A	změna jmen	HH9A	oprava nebo změna všeobecně
HD9A	oprava adres	HK9A	tiskové chyby v úřed. věstnících
HE9A	změna adres		

Opravy ochranných dokumentů

patenty	autorská osvědčení	užité vzory	průmyslové vzory	
TA4A	TA4F	TA1K	TA4Q	jmenování vynálezce
TB4A	TB4F	TB1K	TB4Q	oprava jmen
TC4A	TC4F	TC1K	TC4Q	změna jmen
TD4A	TD4F	TD1K	TD4Q	oprava adres
TE4A	TE4F	TE1K	TE4Q	změna adres
TF4A	TF4F	TF1K	TF4Q	oprava dat
TG4A	TG4F	TG1K	TG4Q	oprava chyb v třídění
TH4A	TH4F	TH1K	TH4Q	oprava nebo změna všeobecně
TK9A	TK9F	TK1K	TK4Q	tiskové chyby v úřed. věstnících

Kódy pro označování zemí a mezinárodních organizací použité ve věstníku

AR	Argentina
BE	Belgie
CA	Kanada
CH	Švýcarsko
CY	Kypr
CZ	Česká republika
DE	Spolková republika Německo
DK	Dánsko
FI	Finsko
FR	Francie
GB	Velká Británie
IE	Irsko
JP	Japonsko
LU	Lucembursko
MX	Mexiko
NL	Nizozemí
NO	Norsko
PL	Polsko
SK	Slovensko
US	Spojené státy americké
VC	Svatý Vincenc a Grenadiny

Kódy pro označování států USA použité ve věstníku

CA	California
CT	Connecticut
DE	Delaware
FL	Florida
GA	Georgia
IA	Iowa
MN	Minnesota
MO	Missouri
NJ	New Jersey
NV	Nevada
NY	New York
PA	Pennsylvania
TN	Tennessee
VA	Virginia
WA	Washington

BB9A Zveřejněné přihlášky vynálezů - přehled podle čísel přihlášek

Dále uvedené přihlášky vynálezů byly zveřejněny dnem, uvedeným ve Věstníku podle zákona č. 527/1990 Sb., o vynálezech a zlepšovacích návrzích, ve znění pozdějších předpisů, a jsou k dispozici v patentové knihovně Úřadu průmyslového vlastnictví, Antonína Čermáka 2a, 160 68, Praha 6.

2010-810	B 61 D 15/10	(2006.01)
2010-811	B 01 D 33/067	(2006.01)
2010-849	G 01 N 27/12	(2006.01)
2010-850	B 22 D 17/00	(2006.01)
2010-852	G 01 N 27/84	(2006.01)
2010-853	B 61 L 1/14	(2006.01)
2010-855	C 04 B 7/14	(2006.01)
2011-199	F 04 C 29/06	(2006.01)
2011-352	C 12 C 13/00	(2006.01)
2011-466	G 01 N 21/95	(2006.01)
2011-667	E 05 B 27/00	(2006.01)

Zveřejněné přihlášky vynálezů - řazené podle MPT

- (51) **B01D 33/067** (2006.01)
C02F 11/00 (2006.01)

(21) **2010-811**

- (71) FONTANA R, s.r.o., Brno, CZ
(72) Fiala Antonín Ing., Brno, CZ

(54) **Uložení bubnu se snadno vyměnitelným ložiskem**

(22) 09.11.2010

(57) Řešení se týká bezhřídelového otočného uložení filtračního bubnu mikrofiltru pro terciární dočištění odpadních vod a dále se týká způsobu výměny ložiska nebo jeho opotřebené části.

(74) Ing. Blanka Brodská, Josefy Faimonové 14, Brno, 62800

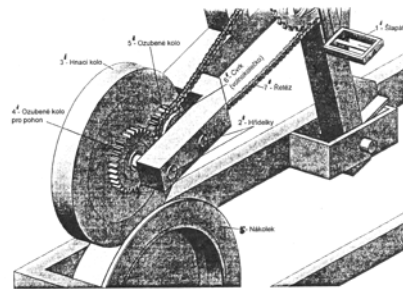

- (51) **B22D 17/00** (2006.01)
B21J 5/06 (2006.01)

(21) **2010-850**

- (71) Západočeská univerzita v Plzni, Plzeň, CZ
(72) Mašek Bohuslav Prof. Dr. Ing., Kaznějov, CZ
Jirková Hana Dr. Ing. Ph.D., Strakonice, CZ
Aišman David Ing., Plzeň, CZ
Vomela Jan Doc. Ing. CSc., Plzeň, CZ
Flaška Miloš, Plzeň, CZ

(54) **Způsob tixotropního tváření malých součástí a zařízení k provádění tohoto způsobu**

(22) 19.11.2010

(57) Způsob tixotropního tváření malých součástí se provádí stranovým vytlačováním ve formě (1), obsahující vkládací dutinu (11) navazující v dělicí rovině na tvarové dutiny (12). Do vkládací dutiny (11) se vkládá kovový polotovar (P), na který se působí silou. Kovový polotovar (P) se vloží do vkládací dutiny (11) formy (1), ohřeje se na teplotu mezi solidem a liquidem kovu, ze kterého je kovový polotovar (P) zhotoven, načež se na ohřátý kovový polotovar (P) působí tlakem a po vyplnění tvarových dutin (12) se zhotovený polotovar z tvarových dutin formy (12) po zchlazení vyjme. Zařízení k provádění tohoto způsobu tvoří forma (1), dělená alespoň do dvou dílů (1a, 1b), kde každý ze dvou dílů (1a, 1b) je opatřen průběžnou na sebe navazující vkládací dutinou (11), ze které vystupují tvarové dutiny (12), přičemž vkládací dutina (11) je souosá s protiběžně uspořádanými razníky (2).

(74) TICHÝ & POLÁČEK Patentoprávní a známková kancelář, Ing. Jiří Poláček, Dominikánská 6, Plzeň, 30112

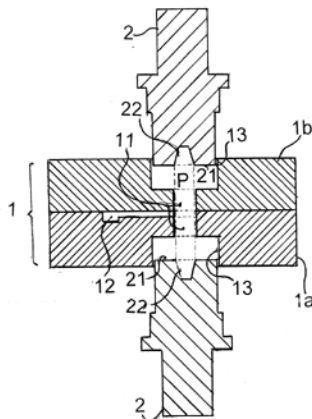

- (51) **B61D 15/10** (2006.01)
2010-810

- (71) Stoklásková Svatopluk, Ratiškovice 69602, SK
(72) Stoklásková Svatopluk, Ratiškovice 69602, SK

(54) **Šlapací kolejová drezína**

(22) 09.11.2010

(57) U šlapací kolejové drezíny je šlapací ústrojí (8) umístitelné do jakékoliv obdélníkové konzoly (7) na jeho nosném rámu (1). Toto šlapací ústrojí (8) obsahuje hnací kolo (3') dosedající na náokolek (5), hřídelky (2'), ozubená kola (4', 5'), jedno směrné řetězové kolečko (6') a řetěz (7) vedený přes řetězové kolo umístěné na hřídelce se šlapátky (1').

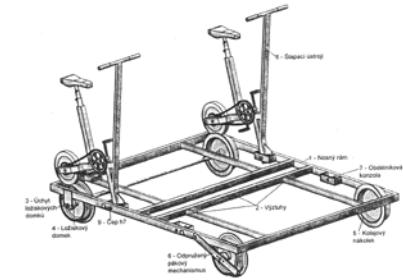

- (51) **B61L 1/14** (2006.01)

(21) **2010-853**

- (71) AŽD Praha s. r. o., Praha 10, CZ
(72) Baxant Ivo, Bukovany, CZ
Beneš Tomáš Ing., Praha 6, CZ
Houser Jiří Ing., Praha 4, CZ
Houžvička Jiří, Praha 4, CZ
Klapka Štěpán doc. RNDr., Praha 10, CZ
Konečný Ctirad Ing., Praha 6, CZ
Kubát Petr Ing., Ústí nad Labem, CZ
Militký Michal Ing., Valdice, CZ
Pšenička Pavel Ing., Praha 8, CZ
Štefka Karel Ing., Olomouc, CZ
Velebil Aleš, Paskov, CZ
Věříš Stanislav Ing., Krakovany okr. Kolín, CZ

(54) **Způsob zvýšení bezpečnosti na železnici při jízdě vlaků v mezistaničním úseku**

(22) 23.11.2010

(57) Při provádění způsobu zvýšení bezpečnosti na železnici při jízdě vlaků v mezistaničním úseku, v systémech sledování jízdy vlaků s řízeným vysíláním kódu liniového vlakového zabezpečovače do kolejového obvodu, ve kterém se předpokládá přítomnost vlaku, je jednou z podmínek povolení jízdy vlaku nepřítomnost jiného vlaku v mezistaničním úseku nebo v jeho části, prostorovém oddílu, a v případě dělení prostorového oddílu na kolejové úseky volnost všech kolejových úseků a jednou z podmínek vysílání kódu liniového vlakového zabezpečovače je evidence vlaku v daném kolejovém úseku. Kód liniového vlakového zabezpečovače se vysílá pouze do kolejového úseku s přítomností vlaku, označeného jako čelo vlaku, a současně posuv záznamu čela vlaku se podmiňuje setrváním tohoto čela vlaku v předchozím kolejovém úseku po předem stanovenou dobu. Zrušení záznamu přítomnosti vlaku v kolejovém úseku se podmiňuje rovněž neexistencí záznamu přítomnosti vlaku v předchozím kolejovém úseku po předem stanovenou dobu. Jestliže mezistaniční úsek zahrnuje alespoň jeden přejezd s přejezdovým zabezpečovacím zařízením světelným, pak se ukončení výstrahy na přejezdu, to je nereagování na obsazení kolejových úseků vlakem, v případě, že se vlak po průjezdu přejezdem od něj vzdaluje, podmiňuje rovněž záznamem přítomnosti čela vlaku v kolejových úsecích, které tento vlak obsazuje.

(74) Ing. Pavel Reichel, Lopatecká 14, Praha 4, 14700

- (51) **C04B 7/14** (2006.01)
C04B 7/17 (2006.01)
C04B 18/06 (2006.01)

(21) **2010-855**

(71) Rázl Ivan Ing. CSc., Zlín, CZ

(72) Rázl Ivan Ing. CSc., Zlín, CZ

(54) **Cementové kompozity odolné kyselinám a vysokým teplotám a způsob jejich výroby**

(22) 23.11.2010

(57) Popisují se procesy výroby cementových kompozitů odolných kyselinám a vysokým teplotám, ve kterých je základní hmota tj. pojivo, tvořena samotným alkalicky aktivovaným popílkem třídy F, popílkem třídy F v kombinaci s rozmělněnou struskou či struskou samotnou. Popílek třídy F - podle označení ASTM a/nebo popílek s nízkým obsahem oxidu vápenatého, vytváří méně kvalitní alkalicky aktivované cementové systémy. Na druhou stranu vede nepřítomnost oxidu vápenatého k velmi vysoké odolnosti vůči středně a vysoce koncentrovaným anorganickým i organickým kyselinám. Vysoké pevnosti a nízké propustnosti cementových systémů s čistým popílkem třídy F je dosaženo použitím nezhuštěných křemičitých úletů a amorfního oxidu křemičitého získaných jako vedlejší produkty při výrobě ferosilicia, vysráženými nanočásticemi oxidu křemičitého z rozpustných křemičitanů a nanočásticemi křemičitých úletů, vytvořenými při spalování chloridu křemičitého v proudu vodíku.

(74) Ing. Václav Kratochvíl, Husníkova 2086/22, Praha 5, 15800

- (51) **C12C 13/00** (2006.01)
G01N 33/14 (2006.01)

(21) **2011-352**

(71) Výzkumný ústav pivovarský a sladařský, a. s., Praha, CZ

Ústav analytické chemie v. v. i., Brno, CZ

(72) Psota Vratislav Ing. CSc., Brno, CZ

Čmelík Richard Mgr. Ph.D., Brno - Lišeň, CZ

(54) **Hodnocení odrůd sladovnického ječmene určených k výrobě piva s chráněným zeměpisným označením České pivo**

(22) 13.06.2011

(57) Řešení podle vynálezu spočívá v tom, že pro hodnocení odrůd sladovnického ječmene určených k výrobě piva s chráněným zeměpisným označením České pivo jsou stanoveny dextriny DP 4-6 v meziproduktech výroby piva, a to ve sladidě, mladině a zeleném pivu, pomocí vysokotlaké kapalinové chromatografie.

(74) Ing. Ludvík Koldovský, Horáčkova 9, Praha 4, 14000

- (51) **E05B 27/00** (2006.01)
E05B 27/04 (2006.01)
E05B 35/08 (2006.01)
E05B 35/14 (2006.01)
E05B 19/02 (2006.01)
E05B 19/06 (2006.01)

(21) **2011-667**

(71) ASSA ABLOY Rychnov, s. r. o., Rychnov nad Kněžnou, CZ

(72) Holda Jiří Ing., Jaroměř, CZ

(54) **Zámek a klíč**

(22) 18.10.2011

(57) Zámek a klíč, kde zámek má alespoň jednu zamykací válcovou vložku (1), otočně uloženou ve svém pouzdru (2), která je na svém vnitřním konci opatřena vnější radiální drážkou (10) s vloženým pojistným členem pro axiální zajištění polohy vložky (1) v tělese pouzdra (2) zámku a kde důlek (4) plochého klíče (7) pro ovládání tohoto zámku má na jedné své hraně výřezy pro dosednutí a ustavení stavítek zámku a na své protilehlé, hřbetní hraně alespoň jeden tvarovaný výřez. V oblasti mezi vnější radiální drážkou (10) a čelem vložky (1) je vložka (1) opatřena další radiální drážkou (9) pro vložení prstencového segmentu dorazového členu (3), jištěného ve své poloze nejméně jedním zahnutým koncem, který je upevněn v tělese vložky (1). S tímto dorazovým členem (3) spolupracuje klíč (7) zámku, jehož plochý důlek (4) má na své protilehlé hřbetní hraně směrem nahoru otevřený zářez s dorazovou plochou (11), uspořádanou v podstatě kolmo vůči podélné ose klíče (7) a tvořenou zadní stranou

zářezu, kde přední strana tohoto tvarovaného zářezu se šikmo otevírá směrem ke špičce důlku (4) klíče (7) a kde dorazová plocha (11) důlku (4) klíče (7) se ve funkční poloze zasunutého klíče (7), pro zajištění požadované polohy uzávěru na spodní straně klíče (7) proti stavítkům a blokovacím kolíkům zámku, opírá o dorazový člen (3), přičemž pouzdro (2) zámku je proti dorazovému členu (3) opatřeno vybráním (14), jehož tvar a hloubka odpovídají tvaru a tloušťce prstencového segmentu dorazového členu (3).

(74) Pavel Reichel a kol., Ing. Pavel Reichel, Lopatecká 14, Praha 4, 14700

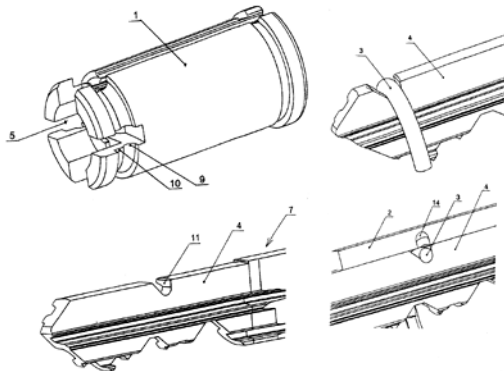

- (51) **F04C 29/06** (2006.01)

(21) **2011-199**

(71) Mitsubishi Electric Corporation, 100-8310 Chiyoda-ku, Tokyo, JP

(72) Takahashi Shinichi, 100-8310 Tokyo, JP

(54) **Lopátkový rotační kompresor**

(22) 06.04.2011

(32) 21.05.2010

(31) 2010/117585

(33) JP

(57) Lopátkový rotační kompresor je vytvořený pro zajištění přivádění mazacího oleje na konstantní bázi do provozních komor a k posuvným částem, jako je Strana a konec lopatky, nezávisle na tlakových podmínkách v době provozu. Olejový sací otvor (6a), kterým je mazací olej nasáván ze spodní části utěsněného pláště ve spojitosti s otáčením hřídele (6) pro přenášení síly na kompresní prvek (11), je uspořádan ve středu hřídele. Mazací otvor (6b), pro pronikající vnitřkem a vnějškem hřídele, je uspořádan ve hřídeli (6) v poloze v blízkosti alespoň jedné koncové plochy válečku (7). Mazací drážka (10) je vytvořena na koncové ploše, blokující válec (5), v alespoň jednom ložisku tak, že je propojena s mazacím otvorem (6b), a lopátková mazací drážka (8a) je vytvořena na jedné straně lopatky (8), posuvně v lopátkové drážce tak, že je propojena s mazací drážkou v předem stanovené fázi pootočení a je propojena s kompresní komorou ve fázi pootočení, ve které lopatka (8) vyčnívá z lopátkové drážky (7a) směrem k vnějšímu obvodu válečku.

(74) Čermák a spol., JUDr. Karel Čermák, advokát, Národní 32, Praha 1, 11000

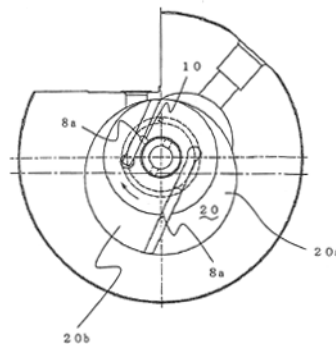

- (51) **G01N 21/95** (2006.01)
G01M 13/04 (2006.01)
G01N 23/18 (2006.01)
G01N 27/20 (2006.01)

(21) **2011-466**

(71) KROB SCANNERS s.r.o., Teplice, CZ

(72) Krob František Ing., Teplice, CZ

(54) **Zařízení kontrolního ústrojí, zejména pro stroje na kontrolu ložiskových kuliček**

(22) 29.07.2011

(57) Deska (1) je závěsem (2) připevněna otočně ke skříně (3). Základní a úhlová poloha desky (1) je jistitelná aretačním systémem (4). Na vnitřní straně desky (1), uvnitř skříně (3), jsou připevněny součásti zařízení pro vyvozování kinetické činnosti součásti zařízení umístěné na vnější straně desky (1). Krokový elektromotor (5) páky je spojen s pákou (6), která je opatřena opěrnou kladkou (7). Krokový elektromotor (8) podavače je spojen s podavačem (9). Osa elektromotoru (13), pro roztáčení kotouče, je rovnoběžná s osou krokového elektromotoru (8) podavače.

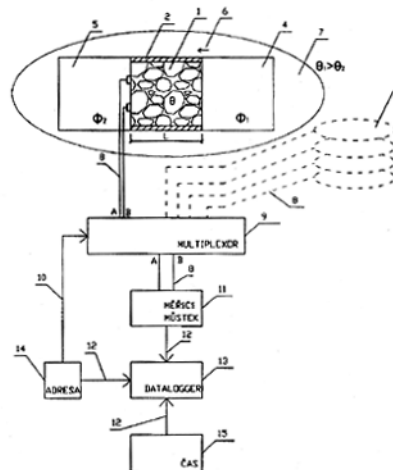
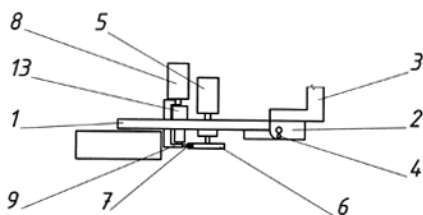

- (51) **G01N 27/12** (2006.01)
G01N 27/04 (2006.01)
G01N 27/02 (2006.01)

(21) **2010-849**

(71) Výzkumný ústav meliorací a ochrany půdy, v.v.i., Praha 5-Zbraslav, CZ

(72) Kulhavý Zbyněk Ing. CSc., Pardubice, CZ

Vlčková Martina Ing., Praha 5, CZ

Benešová Veronika Ing., Praha 7, CZ

Pražák Pavel, Praha 10, CZ

(54) **Zařízení pro laboratorní stanovení nenasyčené hydraulické vodivosti pórovitého materiálu**

(22) 18.11.2010

(57) Řešení se týká zařízení (obr. 2) pro laboratorní stanovení nenasyčené hydraulické vodivosti pórovitého materiálu, které je přizpůsobeno k měření časové závislosti změny impedance pórovitého materiálu (například půdy) při jeho syčení vodou a které je charakterizováno tím, že se skládá z alespoň jednoho páru elektrod, které jsou umístěny na povrch nebo těsně pod povrch měřeného alespoň jednoho půdního vzorku (7), odebraného v odběrném válečku (2) a vloženého do komor (4) a (5) pro nastavení potenciálu vlhkosti Φ_1 a Φ_2 , přičemž je zařízení doplněno elektrickými vodiči (8), propojujícími elektrody se vstupy multiplexoru (9) a jeho prostřednictvím se vstupy měřicího můstku (11), kdy periodickou změnu adresy kanálu (10) multiplexoru (9) generuje generátor (14) cyklické adresy, který je řízený časovým generátorem (15) a datalogger (13) monitoruje impedanci právě připojeného páru elektrod i-tého měřeného vzorku (7).

(74) Ministerstvo zemědělství ČR, Mgr. Hana Jirkalová, Těšnov 17, Praha 1, 11705

- (51) **G01N 27/84** (2006.01)
G01N 27/82 (2006.01)
G01N 27/72 (2006.01)

(21) **2010-852**

(71) Štarman Stanislav Ing., Praha 4, CZ

(72) Štarman Stanislav Ing., Praha 4, CZ

(54) **Zkušební zařízení pro zjišťování vad rotačních kovových těles magnetickou práškovou metodou**

(22) 19.11.2010

(57) Zkušební zařízení pro zjišťování vad rotačních feromagnetických kovových těles magnetickou práškovou metodou, zahrnující magnetizační část (1) s magnetovacími cívkami pro radiální a axiální magnetizaci, případně demagnetizaci zkoušeného tělesa (12) a optický systém (7) pro zviditelnění jeho povrchových a podpovrchových vad, kde magnetovací cívkou pro radiální magnetizaci jsou tvořeny nejméně jednou pevnou magnetovací cívkou (3), vytvořenou bez pohyblivých částí a uspořádanou vně obvodu natáčitelného zkoušeného tělesa (12). Magnetovací cívkou pro axiální magnetizaci jsou tvořeny nejméně dvěma tvarovanými vzduchovými cívkami (4) bez jádra, uspořádanými po bocích nebo obvodu zkoušeného tělesa (12), kde mezi vzduchovými cívkami (4) a zkoušeným tělesem (12) je vymezený prostor pro optickou kontrolu celého povrchu zkoušeného tělesa (12) a možnost měření v jediném magnetickém cyklu.

(74) Ing. Pavel Reichel, Lopatecká 14, Praha 4, 14700

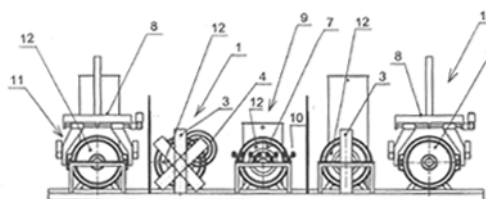

Zveřejněné přihlášky vynálezů - přehled podle třídících znaků

Tato kapitola obsahuje zveřejněné přihlášky vynálezů uspořádané podle třídících znaků mezinárodního patentové třídění, nacházejících se na druhém až x-tém místě zatřídění přihlášky vynálezu. Přihlášky vynálezu uspořádané podle třídících znaků na 1. pozici zatřídění jsou uvedeny v předchozí části.

B 21 J 5/06	(2006.01)	2010-850
C 02 F 11/00	(2006.01)	2010-811
C 04 B 18/06	(2006.01)	2010-855
C 04 B 7/17	(2006.01)	2010-855
E 05 B 19/02	(2006.01)	2011-667
E 05 B 19/06	(2006.01)	2011-667
E 05 B 27/04	(2006.01)	2011-667
E 05 B 35/08	(2006.01)	2011-667
E 05 B 35/14	(2006.01)	2011-667
G 01 M 13/04	(2006.01)	2011-466
G 01 N 23/18	(2006.01)	2011-466
G 01 N 27/02	(2006.01)	2010-849
G 01 N 27/04	(2006.01)	2010-849
G 01 N 27/20	(2006.01)	2011-466
G 01 N 27/72	(2006.01)	2010-852
G 01 N 27/82	(2006.01)	2010-852
G 01 N 33/14	(2006.01)	2011-352

Seznam přihlašovatelů zveřejněných přihlášek vynálezů

(71)	(21)	(51)	(71)	(21)	(51)
ASSA ABLOY Rychnov, s. r. o., Rychnov nad Kněžnou, CZ	2011-667	E 05 B 27/00	(2006.01)		
AŽD Praha s. r. o., Praha 10, CZ	2010-853	B 61 L 1/14	(2006.01)		
FONTANA R, s.r.o., Brno, CZ	2010-811	B 01 D 33/067	(2006.01)		
KROB SCANNERS s.r.o., Teplice, CZ	2011-466	G 01 N 21/95	(2006.01)		
Mitsubishi Electric Corporation, 100-8310 Chiyoda-ku, Tokyo, JP	2011-199	F 04 C 29/06	(2006.01)		
Rázl Ivan Ing. CSc., Zlín, CZ	2010-855	C 04 B 7/14	(2006.01)		
Stokláška Svatopluk, Ratíškovice 69602, SK	2010-810	B 61 D 15/10	(2006.01)		
Štarman Stanislav Ing., Praha 4, CZ	2010-852	G 01 N 27/84	(2006.01)		
Výzkumný ústav meliorací a ochrany půdy, v.v.i., Praha 5-Zbraslav, CZ	2010-849	G 01 N 27/12	(2006.01)		
Výzkumný ústav pivovarský a sladařský, a. s., Praha, CZ	2011-352	C 12 C 13/00	(2006.01)		
Západočeská univerzita v Plzni, Plzeň, CZ	2010-850	B 22 D 17/00	(2006.01)		

FG4A

Udělené patenty - přehled podle čísel patentů

V období uzávěrky tohoto čísla Věstníku udělil Úřad průmyslového vlastnictví tyto patenty.

303214	<i>C 07 D 213/80</i>	(2006.01)
303215	<i>A 61 K 38/45</i>	(2006.01)
303216	<i>A 61 K 31/7008</i>	(2006.01)
303217	<i>A 61 K 39/29</i>	(2006.01)
303218	<i>F 16 G 13/02</i>	(2006.01)
303219	<i>E 06 B 3/667</i>	(2006.01)
303220	<i>E 05 B 27/00</i>	(2006.01)
303221	<i>C 11 C 1/02</i>	(2006.01)
303222	<i>F 16 H 57/02</i>	(2006.01)
303223	<i>B 29 C 35/16</i>	(2006.01)
303224	<i>F 23 G 5/02</i>	(2006.01)

FG4A

Udělené patenty - přehled podle MPT

(51) A61K 31/7008 (2006.01)	(54) Chladicí zařízení pro chlazení alespoň jednoho
A61K 36/63 (2006.01)	kaučukového pásu
A61K 36/87 (2006.01)	(32) 26.02.2001
A61P 17/06 (2006.01)	(31) 20103680
(11) 303216	(33) DE
(40) 18.06.2003	(86) PCT/DE2002/000557
(21) 2002-3854	(87) WO 2002/068169
(73) BIODERM, INC., Madison, WI, US	(22) 12.02.2002
(72) Meisner Lorraine F., Madison, WI, US	(74) Čermák a spol., JUDr. Karel Čermák jr., Ph.D., LL.M.,
(54) Přípravek pro topickou aplikaci na kůži při léčení	Národní 32, Praha 1, 11000
psoriázy a příbuzných kožních onemocnění	
(32) 01.05.2000	(51) C07D 213/80 (2006.01)
(31) 09/562400	C07D 213/82 (2006.01)
(33) US	C07D 213/87 (2006.01)
(86) PCT/US2001/014011	C07D 401/06 (2006.01)
(87) WO 2001/083031	C07D 405/06 (2006.01)
(22) 01.05.2001	C07D 409/06 (2006.01)
(74) Mgr. Martina Matušková, Mendlovo nám. 1a, Brno, 60300	C07D 417/06 (2006.01)
	A61K 31/4425 (2006.01)
(51) A61K 38/45 (2006.01)	A61P 9/10 (2006.01)
C12N 9/12 (2006.01)	A61P 13/12 (2006.01)
A61K 39/39 (2006.01)	A61P 17/00 (2006.01)
C12N 5/07 (2010.01)	A61P 25/00 (2006.01)
A61P 35/00 (2006.01)	A61P 27/02 (2006.01)
(11) 303215	(11) 303214
(40) 13.06.2001	(40) 13.11.2002
(21) 2001-37	(21) 2001-1032
(73) Gemvax AS, 0273 Oslo, NO	(73) TORRENT PHARMACEUTICALS LTD, Ahmedabad, IN
(72) Gaudernack Gustav, Oslo, NO	(72) Sankaranarayanan Alangudi, Ahmadabad, IN
Eriksen Jon Amund, Porsgrunn, NO	(54) Pyridiniová sloučenina, způsob její výroby, její použití,
Moller Mona, Porsgrunn, NO	farmaceutický prostředek ji obsahující, způsob jeho
Gjertsen Marianne Klemp, Oslo, NO	výroby a jeho použití
Seterdal Ingvil, Oslo, NO	(22) 21.03.2001
Seboe-Larsen Stein, Oslo, NO	(74) PATENTSERVIS PRAHA a.s., Jivenská 1, Praha 4, 14000
(54) Antigenní peptidy odvozené od telomerázy	
(32) 08.07.1998	(51) C11C 1/02 (2006.01)
(31) 19983141	A61K 8/36 (2006.01)
(33) NO	A61K 8/97 (2006.01)
(86) PCT/NO1999/000220	(11) 303221
(87) WO 2000/002581	(40) 23.07.2008
(22) 30.06.1999	(21) 2007-25
(74) Kania, Sedlák, Smola Patentová a známková kancelář, Ing. Josef Smola, Mendlovo nám. 1a, Brno, 60300	(73) MORAVOL, spol. s r. o., Kramolín, CZ
	(72) Švehlík Zdeněk Ing., Miroslav, CZ
	Buchta Martin Ing. CSc., Ludgeřovice, CZ
(51) A61K 39/29 (2006.01)	(54) Způsob výroby směsí konjugovaných mastných kyselin
C07K 14/02 (2006.01)	(22) 10.01.2007
C07K 1/36 (2006.01)	(74) ROTT, RŮŽIČKA & GUTTMANN Patentová, známková
A61P 31/20 (2006.01)	a advokátní kancelář, Ing. Václav Krmenčík, Nad Štolou
(11) 303217	12, Praha 7, 17000
(40) 18.06.2003	
(21) 2003-385	(51) E05B 27/00 (2006.01)
(73) GLAXOSMITHKLINE BIOLOGICALS S.A., Rixensart, BE	E05B 27/04 (2006.01)
(72) De Heyder Koen, Rixensart, BE	E05B 35/08 (2006.01)
Schu Peter, Rixensart, BE	E05B 35/14 (2006.01)
Serantoni Michelle, Rixensart, BE	E05B 19/02 (2006.01)
Van Opstal Omer, Rixensart, BE	E05B 19/06 (2006.01)
(54) Způsob výroby vakcíny proti hepatitidě typu B	(11) 303220
(32) 10.08.2000, 18.01.2001	(40) 30.05.2012
(31) 0019728, 0101334	(21) 2011-667
(33) GB, GB	(73) ASSA ABLOY Rychnov, s. r. o., Rychnov nad Kněžnou, CZ
(86) PCT/EP2001/009100	(72) Holda Jirí Ing., Jaroměř, CZ
(87) WO 2002/012287	(54) Zámek a klíč
(22) 07.08.2001	(22) 18.10.2011
(74) JUDr. Zdeňka Korejzová, Spálená 29, Praha 1, 11000	(74) Pavel Reichel a kol., Ing. Pavel Reichel, Lopatecká 14, Praha 4, 14700
(51) B29C 35/16 (2006.01)	(51) E06B 3/667 (2006.01)
B29C 47/88 (2006.01)	(11) 303219
F27D 15/02 (2006.01)	(40) 14.05.2003
(11) 303223	(21) 2002-3779
(40) 16.06.2004	(73) KRONENBERG Max, Solingen, DE
(21) 2003-2220	(72) Kronenberg Max, Solingen, DE
(73) BERSTORFF GMBH, Hannover, DE	(54) Zasouvací spojovací článek pro duté profily
(72) Barkowsky Peter, Burgdorf, DE	(32) 13.09.2000

(31) 20015913
(33) DE
(86) PCT/EP2001/010505
(87) WO 2002/023004
(22) 12.09.2001
(74) JUDr. Miloš Všečetka, Hálkova 2, Praha 2, 12000

(51) **F16G 13/02** (2006.01)
F16G 13/12 (2006.01)
F16H 55/30 (2006.01)
B65G 17/38 (2006.01)
B65G 19/20 (2006.01)
B65G 23/06 (2006.01)
E21C 29/14 (2006.01)
E21C 29/10 (2006.01)
E21C 31/06 (2006.01)
E21C 29/04 (2006.01)
E21C 29/00 (2006.01)

(11) 303218
(40) 21.03.2007

(21) **2006-513**

(73) DBT GmbH, Lünen, DE

(72) Klabisch Adam, Dortmund, DE

Merten Gerhard, Lünen, DE

(54) **Uspořádání řetězového pohonu nebo vratné uspořádání pro řetězem tažená dobývací zařízení nebo dopravní zařízení, řetězový pás a řetězové kolo**

(32) 17.08.2005, 03.07.2006

(31) 2005013132, 2006030984

(33) DE, DE

(22) 15.08.2006

(74) Čermák Hořejš Myslíl a spol., JUDr. Karel Čermák, advokát, Národní 32, Praha 1, 11000

(51) **F16H 57/02** (2006.01)

(11) 303222

(40) 05.11.2008

(21) **2007-301**

(73) Šimek Dušan Ing., Vsetín, CZ

(72) Šimek Dušan Ing., Vsetín, CZ

(54) **Spojka převodové skříně**

(22) 27.04.2007

(74) Ing. Vítězslav Žák, patentový zástupce, Ostopovická 4, Troubsko, 66441

(51) **F23G 5/02** (2006.01)
F24H 1/00 (2006.01)
F23L 5/02 (2006.01)

(11) 303224

(40) 20.04.2011

(21) **2009-647**

(73) TENZA, a. s., Brno, CZ

(72) Kraml Stanislav Ing., Brno, CZ

Čech Bohumír Dr. Ing., Ostrava 2, CZ

Fröml Zdeněk Ing., Brno, CZ

Kól Přemysl Ing., Brno, CZ

(54) **Způsob spalování balíků biomasy a kotel k provádění tohoto způsobu**

(22) 02.10.2009

(74) Ing. Libor Markes, Grohova 54, Brno, 60200

Seznam majitelů udělených patentů

(73)	(11)	(51)	(73)	(11)	(51)
ASSA ABLOY Rychnov, s. r. o., Rychnov nad Kněžnou, CZ	303220	<i>E 05 B 27/00</i>			(2006.01)
BERSTORFF GMBH, Hannover, DE	303223	<i>B 29 C 35/16</i>			(2006.01)
BIODERM, INC., Madison, WI, US	303216	<i>A 61 K 31/7008</i>			(2006.01)
DBT GmbH, Lünen, DE	303218	<i>F 16 G 13/02</i>			(2006.01)
Gemvax AS, 0273 Oslo, NO	303215	<i>A 61 K 38/45</i>			(2006.01)
GLAXOSMITHKLINE BIOLOGICALS S.A., Rixensart, BE	303217	<i>A 61 K 39/29</i>			(2006.01)
KRONENBERG Max, Solingen, DE	303219	<i>E 06 B 3/667</i>			(2006.01)
MORAVOL, spol. s r. o., Kramolín, CZ	303221	<i>C 11 C 1/02</i>			(2006.01)
Šimek Dušan Ing., Vsetín, CZ	303222	<i>F 16 H 57/02</i>			(2006.01)
TENZA, a. s., Brno, CZ	303224	<i>F 23 G 5/02</i>			(2006.01)
TORRENT PHARMACEUTICALS LTD, Ahmedabad, IN	303214	<i>C 07 D 213/80</i>			(2006.01)

Udělené evropské patenty

Evropský patentový úřad udělil následující evropské patenty s účinky pro Českou republiku. Tyto patenty mohou být zrušeny nebo zachovány v pozměněném znění Evropským patentovým úřadem v řízení o odporu. K tomu, aby nabyl evropský patent účinnosti na území České republiky, je třeba, aby byl Úřadu předložen ve stanovené lhůtě překlad patentového spisu do českého jazyka (§ 35c odst. 2 až 4 zákona č. 527/1990 Sb., v platném znění).

(97) EP 1700709	(47) 16.05.2012	(97) EP 1848536	(47) 16.05.2012
(97) EP 1701228	(47) 16.05.2012	(97) EP 1851199	(47) 16.05.2012
(97) EP 1704820	(47) 16.05.2012	(97) EP 1851381	(47) 16.05.2012
(97) EP 1708306	(47) 16.05.2012	(97) EP 1851517	(47) 16.05.2012
(97) EP 1708470	(47) 16.05.2012	(97) EP 1851812	(47) 16.05.2012
(97) EP 1710109	(47) 16.05.2012	(97) EP 1852428	(47) 16.05.2012
(97) EP 1710110	(47) 16.05.2012	(97) EP 1853674	(47) 16.05.2012
(97) EP 1714707	(47) 16.05.2012	(97) EP 1853686	(47) 16.05.2012
(97) EP 1714751	(47) 16.05.2012	(97) EP 1854168	(47) 16.05.2012
(97) EP 1722435	(47) 16.05.2012	(97) EP 1854248	(47) 16.05.2012
(97) EP 1728932	(47) 16.05.2012	(97) EP 1854524	(47) 16.05.2012
(97) EP 1731873	(47) 16.05.2012	(97) EP 1855129	(47) 16.05.2012
(97) EP 1746546	(47) 16.05.2012	(97) EP 1855355	(47) 16.05.2012
(97) EP 1746594	(47) 16.05.2012	(97) EP 1855576	(47) 16.05.2012
(97) EP 1760000	(47) 16.05.2012	(97) EP 1856990	(47) 16.05.2012
(97) EP 1760143	(47) 16.05.2012	(97) EP 1857032	(47) 16.05.2012
(97) EP 1768380	(47) 16.05.2012	(97) EP 1857150	(47) 16.05.2012
(97) EP 1770313	(47) 16.05.2012	(97) EP 1858487	(47) 16.05.2012
(97) EP 1772742	(47) 16.05.2012	(97) EP 1858837	(47) 16.05.2012
(97) EP 1772792	(47) 16.05.2012	(97) EP 1859016	(47) 16.05.2012
(97) EP 1773089	(47) 16.05.2012	(97) EP 1859562	(47) 16.05.2012
(97) EP 1774579	(47) 16.05.2012	(97) EP 1860103	(47) 16.05.2012
(97) EP 1786428	(47) 16.05.2012	(97) EP 1860673	(47) 16.05.2012
(97) EP 1788114	(47) 16.05.2012	(97) EP 1861075	(47) 16.05.2012
(97) EP 1791561	(47) 16.05.2012	(97) EP 1861425	(47) 16.05.2012
(97) EP 1795688	(47) 16.05.2012	(97) EP 1861693	(47) 16.05.2012
(97) EP 1795965	(47) 16.05.2012	(97) EP 1863230	(47) 16.05.2012
(97) EP 1799029	(47) 16.05.2012	(97) EP 1863711	(47) 16.05.2012
(97) EP 1802454	(47) 16.05.2012	(97) EP 1863865	(47) 16.05.2012
(97) EP 1802975	(47) 16.05.2012	(97) EP 1864314	(47) 16.05.2012
(97) EP 1805891	(47) 16.05.2012	(97) EP 1864665	(47) 16.05.2012
(97) EP 1807918	(47) 16.05.2012	(97) EP 1864993	(47) 16.05.2012
(97) EP 1807978	(47) 16.05.2012	(97) EP 1865002	(47) 16.05.2012
(97) EP 1811928	(47) 16.05.2012	(97) EP 1866364	(47) 16.05.2012
(97) EP 1812627	(47) 16.05.2012	(97) EP 1866543	(47) 16.05.2012
(97) EP 1813233	(47) 16.05.2012	(97) EP 1866901	(47) 16.05.2012
(97) EP 1816403	(47) 16.05.2012	(97) EP 1867026	(47) 16.05.2012
(97) EP 1817340	(47) 16.05.2012	(97) EP 1867789	(47) 16.05.2012
(97) EP 1820031	(47) 16.05.2012	(97) EP 1868537	(47) 16.05.2012
(97) EP 1820522	(47) 16.05.2012	(97) EP 1869731	(47) 16.05.2012
(97) EP 1824626	(47) 16.05.2012	(97) EP 1869875	(47) 16.05.2012
(97) EP 1824709	(47) 16.05.2012	(97) EP 1871210	(47) 16.05.2012
(97) EP 1825744	(47) 16.05.2012	(97) EP 1871218	(47) 16.05.2012
(97) EP 1825927	(47) 16.05.2012	(97) EP 1871740	(47) 16.05.2012
(97) EP 1826298	(47) 16.05.2012	(97) EP 1872760	(47) 16.05.2012
(97) EP 1826424	(47) 16.05.2012	(97) EP 1874392	(47) 16.05.2012
(97) EP 1829409	(47) 16.05.2012	(97) EP 1874503	(47) 16.05.2012
(97) EP 1829683	(47) 16.05.2012	(97) EP 1874726	(47) 16.05.2012
(97) EP 1829781	(47) 16.05.2012	(97) EP 1875727	(47) 16.05.2012
(97) EP 1830463	(47) 16.05.2012	(97) EP 1876472	(47) 16.05.2012
(97) EP 1830623	(47) 16.05.2012	(97) EP 1876981	(47) 16.05.2012
(97) EP 1831561	(47) 16.05.2012	(97) EP 1877148	(47) 16.05.2012
(97) EP 1832213	(47) 16.05.2012	(97) EP 1879634	(47) 16.05.2012
(97) EP 1833145	(47) 16.05.2012	(97) EP 1879690	(47) 16.05.2012
(97) EP 1833612	(47) 16.05.2012	(97) EP 1880101	(47) 16.05.2012
(97) EP 1834111	(47) 16.05.2012	(97) EP 1881177	(47) 16.05.2012
(97) EP 1836200	(47) 16.05.2012	(97) EP 1882294	(47) 16.05.2012
(97) EP 1836705	(47) 16.05.2012	(97) EP 1883025	(47) 16.05.2012
(97) EP 1837462	(47) 16.05.2012	(97) EP 1883415	(47) 16.05.2012
(97) EP 1838443	(47) 16.05.2012	(97) EP 1883457	(47) 16.05.2012
(97) EP 1838509	(47) 16.05.2012	(97) EP 1883802	(47) 16.05.2012
(97) EP 1838533	(47) 16.05.2012	(97) EP 1883908	(47) 16.05.2012
(97) EP 1841893	(47) 16.05.2012	(97) EP 1885141	(47) 16.05.2012
(97) EP 1843138	(47) 16.05.2012	(97) EP 1885519	(47) 16.05.2012
(97) EP 1843229	(47) 16.05.2012	(97) EP 1886127	(47) 16.05.2012
(97) EP 1843680	(47) 16.05.2012	(97) EP 1886171	(47) 16.05.2012
(97) EP 1846178	(47) 16.05.2012	(97) EP 1887902	(47) 16.05.2012
(97) EP 1846756	(47) 16.05.2012	(97) EP 1888443	(47) 16.05.2012
(97) EP 1847365	(47) 16.05.2012	(97) EP 1888615	(47) 16.05.2012
(97) EP 1848062	(47) 16.05.2012	(97) EP 1888794	(47) 16.05.2012

(97)	EP 1889504	(47)	16.05.2012	(97)	EP 1956404	(47)	16.05.2012
(97)	EP 1890300	(47)	16.05.2012	(97)	EP 1956819	(47)	16.05.2012
(97)	EP 1890423	(47)	16.05.2012	(97)	EP 1958154	(47)	16.05.2012
(97)	EP 1890792	(47)	16.05.2012	(97)	EP 1958723	(47)	16.05.2012
(97)	EP 1891738	(47)	16.05.2012	(97)	EP 1959529	(47)	16.05.2012
(97)	EP 1892132	(47)	16.05.2012	(97)	EP 1962579	(47)	16.05.2012
(97)	EP 1892348	(47)	16.05.2012	(97)	EP 1962688	(47)	16.05.2012
(97)	EP 1893446	(47)	16.05.2012	(97)	EP 1963040	(47)	16.05.2012
(97)	EP 1893649	(47)	16.05.2012	(97)	EP 1964142	(47)	16.05.2012
(97)	EP 1894476	(47)	16.05.2012	(97)	EP 1965717	(47)	16.05.2012
(97)	EP 1897098	(47)	16.05.2012	(97)	EP 1968850	(47)	16.05.2012
(97)	EP 1897577	(47)	16.05.2012	(97)	EP 1969011	(47)	16.05.2012
(97)	EP 1898696	(47)	16.05.2012	(97)	EP 1969163	(47)	16.05.2012
(97)	EP 1899080	(47)	16.05.2012	(97)	EP 1969507	(47)	16.05.2012
(97)	EP 1903832	(47)	16.05.2012	(97)	EP 1970100	(47)	16.05.2012
(97)	EP 1903961	(47)	16.05.2012	(97)	EP 1970214	(47)	16.05.2012
(97)	EP 1904247	(47)	16.05.2012	(97)	EP 1970467	(47)	16.05.2012
(97)	EP 1904460	(47)	16.05.2012	(97)	EP 1970781	(47)	16.05.2012
(97)	EP 1904631	(47)	16.05.2012	(97)	EP 1971052	(47)	16.05.2012
(97)	EP 1904987	(47)	16.05.2012	(97)	EP 1971789	(47)	16.05.2012
(97)	EP 1905464	(47)	16.05.2012	(97)	EP 1972212	(47)	16.05.2012
(97)	EP 1907205	(47)	16.05.2012	(97)	EP 1972223	(47)	16.05.2012
(97)	EP 1908925	(47)	16.05.2012	(97)	EP 1972534	(47)	16.05.2012
(97)	EP 1908931	(47)	16.05.2012	(97)	EP 1972883	(47)	16.05.2012
(97)	EP 1909775	(47)	16.05.2012	(97)	EP 1973931	(47)	16.05.2012
(97)	EP 1909782	(47)	16.05.2012	(97)	EP 1974269	(47)	16.05.2012
(97)	EP 1909807	(47)	16.05.2012	(97)	EP 1974917	(47)	16.05.2012
(97)	EP 1912160	(47)	16.05.2012	(97)	EP 1975101	(47)	16.05.2012
(97)	EP 1912732	(47)	16.05.2012	(97)	EP 1975290	(47)	16.05.2012
(97)	EP 1912733	(47)	16.05.2012	(97)	EP 1975472	(47)	16.05.2012
(97)	EP 1912734	(47)	16.05.2012	(97)	EP 1976666	(47)	16.05.2012
(97)	EP 1914058	(47)	16.05.2012	(97)	EP 1977929	(47)	16.05.2012
(97)	EP 1916275	(47)	16.05.2012	(97)	EP 1978292	(47)	16.05.2012
(97)	EP 1917139	(47)	16.05.2012	(97)	EP 1978842	(47)	16.05.2012
(97)	EP 1919392	(47)	16.05.2012	(97)	EP 1980663	(47)	16.05.2012
(97)	EP 1919514	(47)	16.05.2012	(97)	EP 1982069	(47)	16.05.2012
(97)	EP 1920040	(47)	16.05.2012	(97)	EP 1983224	(47)	16.05.2012
(97)	EP 1920171	(47)	16.05.2012	(97)	EP 1983493	(47)	16.05.2012
(97)	EP 1921390	(47)	16.05.2012	(97)	EP 1987640	(47)	16.05.2012
(97)	EP 1921795	(47)	16.05.2012	(97)	EP 1990052	(47)	16.05.2012
(97)	EP 1922357	(47)	16.05.2012	(97)	EP 1990862	(47)	16.05.2012
(97)	EP 1923595	(47)	16.05.2012	(97)	EP 1991283	(47)	16.05.2012
(97)	EP 1923709	(47)	16.05.2012	(97)	EP 1991403	(47)	16.05.2012
(97)	EP 1923731	(47)	16.05.2012	(97)	EP 1991455	(47)	16.05.2012
(97)	EP 1925090	(47)	16.05.2012	(97)	EP 1991685	(47)	16.05.2012
(97)	EP 1926019	(47)	16.05.2012	(97)	EP 1994132	(47)	16.05.2012
(97)	EP 1926582	(47)	16.05.2012	(97)	EP 1994299	(47)	16.05.2012
(97)	EP 1928132	(47)	16.05.2012	(97)	EP 1996812	(47)	16.05.2012
(97)	EP 1928601	(47)	16.05.2012	(97)	EP 1997064	(47)	16.05.2012
(97)	EP 1928831	(47)	16.05.2012	(97)	EP 1997486	(47)	16.05.2012
(97)	EP 1930134	(47)	16.05.2012	(97)	EP 1997602	(47)	16.05.2012
(97)	EP 1930497	(47)	16.05.2012	(97)	EP 1997654	(47)	16.05.2012
(97)	EP 1931747	(47)	16.05.2012	(97)	EP 1998517	(47)	16.05.2012
(97)	EP 1931837	(47)	16.05.2012	(97)	EP 1998640	(47)	16.05.2012
(97)	EP 1933685	(47)	16.05.2012	(97)	EP 1998715	(47)	16.05.2012
(97)	EP 1933744	(47)	16.05.2012	(97)	EP 1998815	(47)	16.05.2012
(97)	EP 1934233	(47)	16.05.2012	(97)	EP 1998884	(47)	16.05.2012
(97)	EP 1936923	(47)	16.05.2012	(97)	EP 1999006	(47)	16.05.2012
(97)	EP 1939097	(47)	16.05.2012	(97)	EP 1999353	(47)	16.05.2012
(97)	EP 1939448	(47)	16.05.2012	(97)	EP 1999487	(47)	16.05.2012
(97)	EP 1939857	(47)	16.05.2012	(97)	EP 1999488	(47)	16.05.2012
(97)	EP 1940060	(47)	16.05.2012	(97)	EP 1999578	(47)	16.05.2012
(97)	EP 1940477	(47)	16.05.2012	(97)	EP 2000698	(47)	16.05.2012
(97)	EP 1942609	(47)	16.05.2012	(97)	EP 2001416	(47)	16.05.2012
(97)	EP 1943321	(47)	16.05.2012	(97)	EP 2001999	(47)	16.05.2012
(97)	EP 1943833	(47)	16.05.2012	(97)	EP 2002259	(47)	16.05.2012
(97)	EP 1943843	(47)	16.05.2012	(97)	EP 2002315	(47)	16.05.2012
(97)	EP 1944161	(47)	16.05.2012	(97)	EP 2003357	(47)	16.05.2012
(97)	EP 1945443	(47)	16.05.2012	(97)	EP 2003393	(47)	16.05.2012
(97)	EP 1946020	(47)	16.05.2012	(97)	EP 2003854	(47)	16.05.2012
(97)	EP 1946229	(47)	16.05.2012	(97)	EP 2004424	(47)	16.05.2012
(97)	EP 1946338	(47)	16.05.2012	(97)	EP 2005014	(47)	16.05.2012
(97)	EP 1948421	(47)	16.05.2012	(97)	EP 2007305	(47)	16.05.2012
(97)	EP 1948539	(47)	16.05.2012	(97)	EP 2007884	(47)	16.05.2012
(97)	EP 1949496	(47)	16.05.2012	(97)	EP 2007943	(47)	16.05.2012
(97)	EP 1950533	(47)	16.05.2012	(97)	EP 2008263	(47)	16.05.2012
(97)	EP 1953792	(47)	16.05.2012	(97)	EP 2008549	(47)	16.05.2012
(97)	EP 1955294	(47)	16.05.2012	(97)	EP 2010379	(47)	16.05.2012

(97)	EP 2010459	(47)	16.05.2012	(97)	EP 2066220	(47)	16.05.2012
(97)	EP 2010468	(47)	16.05.2012	(97)	EP 2067499	(47)	16.05.2012
(97)	EP 2012083	(47)	16.05.2012	(97)	EP 2069311	(47)	16.05.2012
(97)	EP 2012779	(47)	16.05.2012	(97)	EP 2069641	(47)	16.05.2012
(97)	EP 2013028	(47)	16.05.2012	(97)	EP 2069817	(47)	16.05.2012
(97)	EP 2014086	(47)	16.05.2012	(97)	EP 2070085	(47)	16.05.2012
(97)	EP 2014198	(47)	16.05.2012	(97)	EP 2070561	(47)	16.05.2012
(97)	EP 2016854	(47)	16.05.2012	(97)	EP 2070573	(47)	16.05.2012
(97)	EP 2016857	(47)	16.05.2012	(97)	EP 2070706	(47)	16.05.2012
(97)	EP 2017808	(47)	16.05.2012	(97)	EP 2070964	(47)	16.05.2012
(97)	EP 2017968	(47)	16.05.2012	(97)	EP 2071527	(47)	16.05.2012
(97)	EP 2017995	(47)	16.05.2012	(97)	EP 2072719	(47)	16.05.2012
(97)	EP 2019280	(47)	16.05.2012	(97)	EP 2072797	(47)	16.05.2012
(97)	EP 2019398	(47)	16.05.2012	(97)	EP 2075009	(47)	16.05.2012
(97)	EP 2019773	(47)	16.05.2012	(97)	EP 2075355	(47)	16.05.2012
(97)	EP 2019999	(47)	16.05.2012	(97)	EP 2075872	(47)	16.05.2012
(97)	EP 2021070	(47)	16.05.2012	(97)	EP 2076361	(47)	16.05.2012
(97)	EP 2022826	(47)	16.05.2012	(97)	EP 2076421	(47)	16.05.2012
(97)	EP 2023306	(47)	16.05.2012	(97)	EP 2076605	(47)	16.05.2012
(97)	EP 2023501	(47)	16.05.2012	(97)	EP 2077084	(47)	16.05.2012
(97)	EP 2023767	(47)	16.05.2012	(97)	EP 2077246	(47)	16.05.2012
(97)	EP 2024067	(47)	16.05.2012	(97)	EP 2077764	(47)	16.05.2012
(97)	EP 2024236	(47)	16.05.2012	(97)	EP 2078496	(47)	16.05.2012
(97)	EP 2024582	(47)	16.05.2012	(97)	EP 2081405	(47)	16.05.2012
(97)	EP 2025492	(47)	16.05.2012	(97)	EP 2081986	(47)	16.05.2012
(97)	EP 2026719	(47)	16.05.2012	(97)	EP 2082054	(47)	16.05.2012
(97)	EP 2027313	(47)	16.05.2012	(97)	EP 2083407	(47)	16.05.2012
(97)	EP 2027945	(47)	16.05.2012	(97)	EP 2085002	(47)	16.05.2012
(97)	EP 2028993	(47)	16.05.2012	(97)	EP 2085470	(47)	16.05.2012
(97)	EP 2029946	(47)	16.05.2012	(97)	EP 2086686	(47)	16.05.2012
(97)	EP 2030536	(47)	16.05.2012	(97)	EP 2086776	(47)	16.05.2012
(97)	EP 2032764	(47)	16.05.2012	(97)	EP 2086940	(47)	16.05.2012
(97)	EP 2033654	(47)	16.05.2012	(97)	EP 2087269	(47)	16.05.2012
(97)	EP 2035343	(47)	16.05.2012	(97)	EP 2087763	(47)	16.05.2012
(97)	EP 2036211	(47)	16.05.2012	(97)	EP 2088044	(47)	16.05.2012
(97)	EP 2036588	(47)	16.05.2012	(97)	EP 2089184	(47)	16.05.2012
(97)	EP 2036850	(47)	16.05.2012	(97)	EP 2090571	(47)	16.05.2012
(97)	EP 2037863	(47)	16.05.2012	(97)	EP 2090900	(47)	16.05.2012
(97)	EP 2037994	(47)	16.05.2012	(97)	EP 2091298	(47)	16.05.2012
(97)	EP 2038594	(47)	16.05.2012	(97)	EP 2091702	(47)	16.05.2012
(97)	EP 2038815	(47)	16.05.2012	(97)	EP 2092339	(47)	16.05.2012
(97)	EP 2040137	(47)	16.05.2012	(97)	EP 2093025	(47)	16.05.2012
(97)	EP 2041271	(47)	16.05.2012	(97)	EP 2093055	(47)	16.05.2012
(97)	EP 2042630	(47)	16.05.2012	(97)	EP 2093068	(47)	16.05.2012
(97)	EP 2043646	(47)	16.05.2012	(97)	EP 2094518	(47)	16.05.2012
(97)	EP 2044028	(47)	16.05.2012	(97)	EP 2095115	(47)	16.05.2012
(97)	EP 2044277	(47)	16.05.2012	(97)	EP 2098212	(47)	16.05.2012
(97)	EP 2046798	(47)	16.05.2012	(97)	EP 2098729	(47)	16.05.2012
(97)	EP 2048376	(47)	16.05.2012	(97)	EP 2098750	(47)	16.05.2012
(97)	EP 2049171	(47)	16.05.2012	(97)	EP 2099950	(47)	16.05.2012
(97)	EP 2049545	(47)	16.05.2012	(97)	EP 2100001	(47)	16.05.2012
(97)	EP 2050111	(47)	16.05.2012	(97)	EP 2100116	(47)	16.05.2012
(97)	EP 2050210	(47)	16.05.2012	(97)	EP 2100163	(47)	16.05.2012
(97)	EP 2050292	(47)	16.05.2012	(97)	EP 2100513	(47)	16.05.2012
(97)	EP 2050616	(47)	16.05.2012	(97)	EP 2100723	(47)	16.05.2012
(97)	EP 2051747	(47)	16.05.2012	(97)	EP 2101175	(47)	16.05.2012
(97)	EP 2051963	(47)	16.05.2012	(97)	EP 2101408	(47)	16.05.2012
(97)	EP 2052250	(47)	16.05.2012	(97)	EP 2102723	(47)	16.05.2012
(97)	EP 2052258	(47)	16.05.2012	(97)	EP 2103297	(47)	16.05.2012
(97)	EP 2053161	(47)	16.05.2012	(97)	EP 2103655	(47)	16.05.2012
(97)	EP 2053266	(47)	16.05.2012	(97)	EP 2103763	(47)	16.05.2012
(97)	EP 2055053	(47)	16.05.2012	(97)	EP 2103893	(47)	16.05.2012
(97)	EP 2057718	(47)	16.05.2012	(97)	EP 2104016	(47)	16.05.2012
(97)	EP 2057942	(47)	16.05.2012	(97)	EP 2104123	(47)	16.05.2012
(97)	EP 2058111	(47)	16.05.2012	(97)	EP 2104242	(47)	16.05.2012
(97)	EP 2058323	(47)	16.05.2012	(97)	EP 2104559	(47)	16.05.2012
(97)	EP 2058444	(47)	16.05.2012	(97)	EP 2104626	(47)	16.05.2012
(97)	EP 2059139	(47)	16.05.2012	(97)	EP 2104744	(47)	16.05.2012
(97)	EP 2059206	(47)	16.05.2012	(97)	EP 2105079	(47)	16.05.2012
(97)	EP 2059464	(47)	16.05.2012	(97)	EP 2106328	(47)	16.05.2012
(97)	EP 2060181	(47)	16.05.2012	(97)	EP 2106703	(47)	16.05.2012
(97)	EP 2062804	(47)	16.05.2012	(97)	EP 2106717	(47)	16.05.2012
(97)	EP 2063010	(47)	16.05.2012	(97)	EP 2106897	(47)	16.05.2012
(97)	EP 2063553	(47)	16.05.2012	(97)	EP 2106917	(47)	16.05.2012
(97)	EP 2064407	(47)	16.05.2012	(97)	EP 2106996	(47)	16.05.2012
(97)	EP 2065112	(47)	16.05.2012	(97)	EP 2107013	(47)	16.05.2012
(97)	EP 2065455	(47)	16.05.2012	(97)	EP 2107224	(47)	16.05.2012
(97)	EP 2065675	(47)	16.05.2012	(97)	EP 2107390	(47)	16.05.2012

(97)	EP 2107581	(47)	16.05.2012	(97)	EP 2135825	(47)	16.05.2012
(97)	EP 2107589	(47)	16.05.2012	(97)	EP 2135951	(47)	16.05.2012
(97)	EP 2107829	(47)	16.05.2012	(97)	EP 2136606	(47)	16.05.2012
(97)	EP 2107963	(47)	16.05.2012	(97)	EP 2136700	(47)	16.05.2012
(97)	EP 2108518	(47)	16.05.2012	(97)	EP 2136790	(47)	16.05.2012
(97)	EP 2108589	(47)	16.05.2012	(97)	EP 2137003	(47)	16.05.2012
(97)	EP 2108755	(47)	16.05.2012	(97)	EP 2137068	(47)	16.05.2012
(97)	EP 2108769	(47)	16.05.2012	(97)	EP 2137074	(47)	16.05.2012
(97)	EP 2108771	(47)	16.05.2012	(97)	EP 2137887	(47)	16.05.2012
(97)	EP 2110621	(47)	16.05.2012	(97)	EP 2137940	(47)	16.05.2012
(97)	EP 2111737	(47)	16.05.2012	(97)	EP 2137993	(47)	16.05.2012
(97)	EP 2111993	(47)	16.05.2012	(97)	EP 2138331	(47)	16.05.2012
(97)	EP 2112062	(47)	16.05.2012	(97)	EP 2138332	(47)	16.05.2012
(97)	EP 2112302	(47)	16.05.2012	(97)	EP 2138620	(47)	16.05.2012
(97)	EP 2112460	(47)	16.05.2012	(97)	EP 2139366	(47)	16.05.2012
(97)	EP 2112875	(47)	16.05.2012	(97)	EP 2139378	(47)	16.05.2012
(97)	EP 2114147	(47)	16.05.2012	(97)	EP 2139554	(47)	16.05.2012
(97)	EP 2114227	(47)	16.05.2012	(97)	EP 2139601	(47)	16.05.2012
(97)	EP 2114276	(47)	16.05.2012	(97)	EP 2139982	(47)	16.05.2012
(97)	EP 2114348	(47)	16.05.2012	(97)	EP 2140149	(47)	16.05.2012
(97)	EP 2114686	(47)	16.05.2012	(97)	EP 2140305	(47)	16.05.2012
(97)	EP 2115871	(47)	16.05.2012	(97)	EP 2141721	(47)	16.05.2012
(97)	EP 2116334	(47)	16.05.2012	(97)	EP 2142200	(47)	16.05.2012
(97)	EP 2116983	(47)	16.05.2012	(97)	EP 2142716	(47)	16.05.2012
(97)	EP 2117495	(47)	16.05.2012	(97)	EP 2142737	(47)	16.05.2012
(97)	EP 2117901	(47)	16.05.2012	(97)	EP 2142816	(47)	16.05.2012
(97)	EP 2117973	(47)	16.05.2012	(97)	EP 2143516	(47)	16.05.2012
(97)	EP 2118571	(47)	16.05.2012	(97)	EP 2143720	(47)	16.05.2012
(97)	EP 2118893	(47)	16.05.2012	(97)	EP 2144017	(47)	16.05.2012
(97)	EP 2118940	(47)	16.05.2012	(97)	EP 2144385	(47)	16.05.2012
(97)	EP 2119233	(47)	16.05.2012	(97)	EP 2144902	(47)	16.05.2012
(97)	EP 2120570	(47)	16.05.2012	(97)	EP 2144953	(47)	16.05.2012
(97)	EP 2121326	(47)	16.05.2012	(97)	EP 2145495	(47)	16.05.2012
(97)	EP 2121433	(47)	16.05.2012	(97)	EP 2145590	(47)	16.05.2012
(97)	EP 2122133	(47)	16.05.2012	(97)	EP 2146557	(47)	16.05.2012
(97)	EP 2122381	(47)	16.05.2012	(97)	EP 2146560	(47)	16.05.2012
(97)	EP 2122940	(47)	16.05.2012	(97)	EP 2146812	(47)	16.05.2012
(97)	EP 2123408	(47)	16.05.2012	(97)	EP 2147232	(47)	16.05.2012
(97)	EP 2123516	(47)	16.05.2012	(97)	EP 2147864	(47)	16.05.2012
(97)	EP 2123532	(47)	16.05.2012	(97)	EP 2147892	(47)	16.05.2012
(97)	EP 2124384	(47)	16.05.2012	(97)	EP 2148050	(47)	16.05.2012
(97)	EP 2124847	(47)	16.05.2012	(97)	EP 2148459	(47)	16.05.2012
(97)	EP 2124919	(47)	16.05.2012	(97)	EP 2148637	(47)	16.05.2012
(97)	EP 2125009	(47)	16.05.2012	(97)	EP 2148788	(47)	16.05.2012
(97)	EP 2125217	(47)	16.05.2012	(97)	EP 2149924	(47)	16.05.2012
(97)	EP 2125244	(47)	16.05.2012	(97)	EP 2150094	(47)	16.05.2012
(97)	EP 2126243	(47)	16.05.2012	(97)	EP 2150368	(47)	16.05.2012
(97)	EP 2126772	(47)	16.05.2012	(97)	EP 2150382	(47)	16.05.2012
(97)	EP 2127221	(47)	16.05.2012	(97)	EP 2150648	(47)	16.05.2012
(97)	EP 2127326	(47)	16.05.2012	(97)	EP 2150867	(47)	16.05.2012
(97)	EP 2127506	(47)	16.05.2012	(97)	EP 2151082	(47)	16.05.2012
(97)	EP 2127751	(47)	16.05.2012	(97)	EP 2151181	(47)	16.05.2012
(97)	EP 2128090	(47)	16.05.2012	(97)	EP 2151568	(47)	16.05.2012
(97)	EP 2128464	(47)	16.05.2012	(97)	EP 2152036	(47)	16.05.2012
(97)	EP 2128925	(47)	16.05.2012	(97)	EP 2152143	(47)	16.05.2012
(97)	EP 2129445	(47)	16.05.2012	(97)	EP 2152575	(47)	16.05.2012
(97)	EP 2129470	(47)	16.05.2012	(97)	EP 2152846	(47)	16.05.2012
(97)	EP 2129489	(47)	16.05.2012	(97)	EP 2153188	(47)	16.05.2012
(97)	EP 2130031	(47)	16.05.2012	(97)	EP 2153235	(47)	16.05.2012
(97)	EP 2130266	(47)	16.05.2012	(97)	EP 2154413	(47)	16.05.2012
(97)	EP 2131182	(47)	16.05.2012	(97)	EP 2154780	(47)	16.05.2012
(97)	EP 2131724	(47)	16.05.2012	(97)	EP 2155280	(47)	16.05.2012
(97)	EP 2131837	(47)	16.05.2012	(97)	EP 2155479	(47)	16.05.2012
(97)	EP 2132335	(47)	16.05.2012	(97)	EP 2155875	(47)	16.05.2012
(97)	EP 2132960	(47)	16.05.2012	(97)	EP 2156088	(47)	16.05.2012
(97)	EP 2134127	(47)	16.05.2012	(97)	EP 2156134	(47)	16.05.2012
(97)	EP 2134477	(47)	16.05.2012	(97)	EP 2157129	(47)	16.05.2012
(97)	EP 2134520	(47)	16.05.2012	(97)	EP 2157349	(47)	16.05.2012
(97)	EP 2134609	(47)	16.05.2012	(97)	EP 2157581	(47)	16.05.2012
(97)	EP 2134618	(47)	16.05.2012	(97)	EP 2158855	(47)	16.05.2012
(97)	EP 2134681	(47)	16.05.2012	(97)	EP 2158889	(47)	16.05.2012
(97)	EP 2134828	(47)	16.05.2012	(97)	EP 2158978	(47)	16.05.2012
(97)	EP 2134932	(47)	16.05.2012	(97)	EP 2159044	(47)	16.05.2012
(97)	EP 2134997	(47)	16.05.2012	(97)	EP 2160292	(47)	16.05.2012
(97)	EP 2135409	(47)	16.05.2012	(97)	EP 2160360	(47)	16.05.2012
(97)	EP 2135448	(47)	16.05.2012	(97)	EP 2160487	(47)	16.05.2012
(97)	EP 2135517	(47)	16.05.2012	(97)	EP 2161112	(47)	16.05.2012
(97)	EP 2135676	(47)	16.05.2012	(97)	EP 2161301	(47)	16.05.2012

(97)	EP 2161302	(47)	16.05.2012	(97)	EP 2202032	(47)	16.05.2012
(97)	EP 2161756	(47)	16.05.2012	(97)	EP 2202820	(47)	16.05.2012
(97)	EP 2162103	(47)	16.05.2012	(97)	EP 2203297	(47)	16.05.2012
(97)	EP 2162360	(47)	16.05.2012	(97)	EP 2203717	(47)	16.05.2012
(97)	EP 2162649	(47)	16.05.2012	(97)	EP 2203949	(47)	16.05.2012
(97)	EP 2163308	(47)	16.05.2012	(97)	EP 2204017	(47)	16.05.2012
(97)	EP 2163364	(47)	16.05.2012	(97)	EP 2204174	(47)	16.05.2012
(97)	EP 2163417	(47)	16.05.2012	(97)	EP 2204267	(47)	16.05.2012
(97)	EP 2163619	(47)	16.05.2012	(97)	EP 2204572	(47)	16.05.2012
(97)	EP 2164299	(47)	16.05.2012	(97)	EP 2205456	(47)	16.05.2012
(97)	EP 2165170	(47)	16.05.2012	(97)	EP 2205549	(47)	16.05.2012
(97)	EP 2165632	(47)	16.05.2012	(97)	EP 2206609	(47)	16.05.2012
(97)	EP 2165962	(47)	16.05.2012	(97)	EP 2206745	(47)	16.05.2012
(97)	EP 2166183	(47)	16.05.2012	(97)	EP 2206997	(47)	16.05.2012
(97)	EP 2166305	(47)	16.05.2012	(97)	EP 2207703	(47)	16.05.2012
(97)	EP 2166521	(47)	16.05.2012	(97)	EP 2210551	(47)	16.05.2012
(97)	EP 2167566	(47)	16.05.2012	(97)	EP 2211587	(47)	16.05.2012
(97)	EP 2168148	(47)	16.05.2012	(97)	EP 2211668	(47)	16.05.2012
(97)	EP 2169118	(47)	16.05.2012	(97)	EP 2213353	(47)	16.05.2012
(97)	EP 2169553	(47)	16.05.2012	(97)	EP 2214522	(47)	16.05.2012
(97)	EP 2170682	(47)	16.05.2012	(97)	EP 2214525	(47)	16.05.2012
(97)	EP 2170962	(47)	16.05.2012	(97)	EP 2214976	(47)	16.05.2012
(97)	EP 2172170	(47)	16.05.2012	(97)	EP 2215203	(47)	16.05.2012
(97)	EP 2172303	(47)	16.05.2012	(97)	EP 2215631	(47)	16.05.2012
(97)	EP 2172496	(47)	16.05.2012	(97)	EP 2217112	(47)	16.05.2012
(97)	EP 2172833	(47)	16.05.2012	(97)	EP 2217315	(47)	16.05.2012
(97)	EP 2173066	(47)	16.05.2012	(97)	EP 2217973	(47)	16.05.2012
(97)	EP 2174772	(47)	16.05.2012	(97)	EP 2218544	(47)	16.05.2012
(97)	EP 2174819	(47)	16.05.2012	(97)	EP 2218800	(47)	16.05.2012
(97)	EP 2174912	(47)	16.05.2012	(97)	EP 2219643	(47)	16.05.2012
(97)	EP 2175592	(47)	16.05.2012	(97)	EP 2220337	(47)	16.05.2012
(97)	EP 2176472	(47)	16.05.2012	(97)	EP 2220400	(47)	16.05.2012
(97)	EP 2176552	(47)	16.05.2012	(97)	EP 2221229	(47)	16.05.2012
(97)	EP 2176562	(47)	16.05.2012	(97)	EP 2222130	(47)	16.05.2012
(97)	EP 2177395	(47)	16.05.2012	(97)	EP 2223433	(47)	16.05.2012
(97)	EP 2177435	(47)	16.05.2012	(97)	EP 2223844	(47)	16.05.2012
(97)	EP 2178040	(47)	16.05.2012	(97)	EP 2224030	(47)	16.05.2012
(97)	EP 2178205	(47)	16.05.2012	(97)	EP 2224532	(47)	16.05.2012
(97)	EP 2178312	(47)	16.05.2012	(97)	EP 2224945	(47)	16.05.2012
(97)	EP 2178315	(47)	16.05.2012	(97)	EP 2225768	(47)	16.05.2012
(97)	EP 2179437	(47)	16.05.2012	(97)	EP 2225823	(47)	16.05.2012
(97)	EP 2181015	(47)	16.05.2012	(97)	EP 2226129	(47)	16.05.2012
(97)	EP 2181262	(47)	16.05.2012	(97)	EP 2226198	(47)	16.05.2012
(97)	EP 2182029	(47)	16.05.2012	(97)	EP 2226205	(47)	16.05.2012
(97)	EP 2182403	(47)	16.05.2012	(97)	EP 2226209	(47)	16.05.2012
(97)	EP 2182863	(47)	16.05.2012	(97)	EP 2226251	(47)	16.05.2012
(97)	EP 2183071	(47)	16.05.2012	(97)	EP 2226256	(47)	16.05.2012
(97)	EP 2183247	(47)	16.05.2012	(97)	EP 2226374	(47)	16.05.2012
(97)	EP 2183483	(47)	16.05.2012	(97)	EP 2226375	(47)	16.05.2012
(97)	EP 2183753	(47)	16.05.2012	(97)	EP 2226442	(47)	16.05.2012
(97)	EP 2184217	(47)	16.05.2012	(97)	EP 2226516	(47)	16.05.2012
(97)	EP 2184251	(47)	16.05.2012	(97)	EP 2226655	(47)	16.05.2012
(97)	EP 2184521	(47)	16.05.2012	(97)	EP 2226704	(47)	16.05.2012
(97)	EP 2184551	(47)	16.05.2012	(97)	EP 2226775	(47)	16.05.2012
(97)	EP 2186503	(47)	16.05.2012	(97)	EP 2226808	(47)	16.05.2012
(97)	EP 2187384	(47)	16.05.2012	(97)	EP 2228196	(47)	16.05.2012
(97)	EP 2188429	(47)	16.05.2012	(97)	EP 2228221	(47)	16.05.2012
(97)	EP 2188957	(47)	16.05.2012	(97)	EP 2228804	(47)	16.05.2012
(97)	EP 2189250	(47)	16.05.2012	(97)	EP 2229336	(47)	16.05.2012
(97)	EP 2189259	(47)	16.05.2012	(97)	EP 2229591	(47)	16.05.2012
(97)	EP 2189264	(47)	16.05.2012	(97)	EP 2229814	(47)	16.05.2012
(97)	EP 2189994	(47)	16.05.2012	(97)	EP 2229871	(47)	16.05.2012
(97)	EP 2190097	(47)	16.05.2012	(97)	EP 2230088	(47)	16.05.2012
(97)	EP 2190206	(47)	16.05.2012	(97)	EP 2230114	(47)	16.05.2012
(97)	EP 2194266	(47)	16.05.2012	(97)	EP 2230155	(47)	16.05.2012
(97)	EP 2194316	(47)	16.05.2012	(97)	EP 2230679	(47)	16.05.2012
(97)	EP 2194749	(47)	16.05.2012	(97)	EP 2230744	(47)	16.05.2012
(97)	EP 2195811	(47)	16.05.2012	(97)	EP 2230761	(47)	16.05.2012
(97)	EP 2195873	(47)	16.05.2012	(97)	EP 2230878	(47)	16.05.2012
(97)	EP 2197681	(47)	16.05.2012	(97)	EP 2231515	(47)	16.05.2012
(97)	EP 2197975	(47)	16.05.2012	(97)	EP 2231723	(47)	16.05.2012
(97)	EP 2198588	(47)	16.05.2012	(97)	EP 2232296	(47)	16.05.2012
(97)	EP 2199071	(47)	16.05.2012	(97)	EP 2233085	(47)	16.05.2012
(97)	EP 2199123	(47)	16.05.2012	(97)	EP 2233224	(47)	16.05.2012
(97)	EP 2201125	(47)	16.05.2012	(97)	EP 2233317	(47)	16.05.2012
(97)	EP 2201147	(47)	16.05.2012	(97)	EP 2233323	(47)	16.05.2012
(97)	EP 2201205	(47)	16.05.2012	(97)	EP 2233391	(47)	16.05.2012
(97)	EP 2201852	(47)	16.05.2012	(97)	EP 2233420	(47)	16.05.2012

(97)	EP 2233428	(47)	16.05.2012	(97)	EP 2258206	(47)	16.05.2012
(97)	EP 2233528	(47)	16.05.2012	(97)	EP 2258468	(47)	16.05.2012
(97)	EP 2233536	(47)	16.05.2012	(97)	EP 2258497	(47)	16.05.2012
(97)	EP 2234039	(47)	16.05.2012	(97)	EP 2258616	(47)	16.05.2012
(97)	EP 2234093	(47)	16.05.2012	(97)	EP 2260120	(47)	16.05.2012
(97)	EP 2234230	(47)	16.05.2012	(97)	EP 2260504	(47)	16.05.2012
(97)	EP 2234525	(47)	16.05.2012	(97)	EP 2260613	(47)	16.05.2012
(97)	EP 2234573	(47)	16.05.2012	(97)	EP 2261899	(47)	16.05.2012
(97)	EP 2234574	(47)	16.05.2012	(97)	EP 2262179	(47)	16.05.2012
(97)	EP 2234836	(47)	16.05.2012	(97)	EP 2262984	(47)	16.05.2012
(97)	EP 2235155	(47)	16.05.2012	(97)	EP 2263273	(47)	16.05.2012
(97)	EP 2236028	(47)	16.05.2012	(97)	EP 2265407	(47)	16.05.2012
(97)	EP 2236155	(47)	16.05.2012	(97)	EP 2265977	(47)	16.05.2012
(97)	EP 2236296	(47)	16.05.2012	(97)	EP 2266254	(47)	16.05.2012
(97)	EP 2236332	(47)	16.05.2012	(97)	EP 2266765	(47)	16.05.2012
(97)	EP 2236349	(47)	16.05.2012	(97)	EP 2266873	(47)	16.05.2012
(97)	EP 2236439	(47)	16.05.2012	(97)	EP 2267985	(47)	16.05.2012
(97)	EP 2236585	(47)	16.05.2012	(97)	EP 2268274	(47)	16.05.2012
(97)	EP 2236840	(47)	16.05.2012	(97)	EP 2268534	(47)	16.05.2012
(97)	EP 2236859	(47)	16.05.2012	(97)	EP 2268625	(47)	16.05.2012
(97)	EP 2236873	(47)	16.05.2012	(97)	EP 2268628	(47)	16.05.2012
(97)	EP 2236874	(47)	16.05.2012	(97)	EP 2268648	(47)	16.05.2012
(97)	EP 2237078	(47)	16.05.2012	(97)	EP 2268686	(47)	16.05.2012
(97)	EP 2237107	(47)	16.05.2012	(97)	EP 2268786	(47)	16.05.2012
(97)	EP 2237471	(47)	16.05.2012	(97)	EP 2268830	(47)	16.05.2012
(97)	EP 2238054	(47)	16.05.2012	(97)	EP 2269045	(47)	16.05.2012
(97)	EP 2238310	(47)	16.05.2012	(97)	EP 2269274	(47)	16.05.2012
(97)	EP 2238439	(47)	16.05.2012	(97)	EP 2270258	(47)	16.05.2012
(97)	EP 2238594	(47)	16.05.2012	(97)	EP 2271264	(47)	16.05.2012
(97)	EP 2238810	(47)	16.05.2012	(97)	EP 2272651	(47)	16.05.2012
(97)	EP 2239169	(47)	16.05.2012	(97)	EP 2272728	(47)	16.05.2012
(97)	EP 2239188	(47)	16.05.2012	(97)	EP 2274128	(47)	16.05.2012
(97)	EP 2239354	(47)	16.05.2012	(97)	EP 2274170	(47)	16.05.2012
(97)	EP 2239364	(47)	16.05.2012	(97)	EP 2274412	(47)	16.05.2012
(97)	EP 2239434	(47)	16.05.2012	(97)	EP 2274433	(47)	16.05.2012
(97)	EP 2239686	(47)	16.05.2012	(97)	EP 2274509	(47)	16.05.2012
(97)	EP 2240316	(47)	16.05.2012	(97)	EP 2275045	(47)	16.05.2012
(97)	EP 2241272	(47)	16.05.2012	(97)	EP 2275430	(47)	16.05.2012
(97)	EP 2241686	(47)	16.05.2012	(97)	EP 2276399	(47)	16.05.2012
(97)	EP 2241738	(47)	16.05.2012	(97)	EP 2276590	(47)	16.05.2012
(97)	EP 2242826	(47)	16.05.2012	(97)	EP 2277030	(47)	16.05.2012
(97)	EP 2243104	(47)	16.05.2012	(97)	EP 2277172	(47)	16.05.2012
(97)	EP 2243657	(47)	16.05.2012	(97)	EP 2277228	(47)	16.05.2012
(97)	EP 2243948	(47)	16.05.2012	(97)	EP 2277746	(47)	16.05.2012
(97)	EP 2244494	(47)	16.05.2012	(97)	EP 2278573	(47)	16.05.2012
(97)	EP 2244590	(47)	16.05.2012	(97)	EP 2278902	(47)	16.05.2012
(97)	EP 2244620	(47)	16.05.2012	(97)	EP 2279026	(47)	16.05.2012
(97)	EP 2244693	(47)	16.05.2012	(97)	EP 2279544	(47)	16.05.2012
(97)	EP 2245089	(47)	16.05.2012	(97)	EP 2280738	(47)	16.05.2012
(97)	EP 2245353	(47)	16.05.2012	(97)	EP 2280875	(47)	16.05.2012
(97)	EP 2246071	(47)	16.05.2012	(97)	EP 2280879	(47)	16.05.2012
(97)	EP 2247154	(47)	16.05.2012	(97)	EP 2281021	(47)	16.05.2012
(97)	EP 2247509	(47)	16.05.2012	(97)	EP 2281444	(47)	16.05.2012
(97)	EP 2247515	(47)	16.05.2012	(97)	EP 2281657	(47)	16.05.2012
(97)	EP 2248618	(47)	16.05.2012	(97)	EP 2282065	(47)	16.05.2012
(97)	EP 2248755	(47)	16.05.2012	(97)	EP 2282601	(47)	16.05.2012
(97)	EP 2248934	(47)	16.05.2012	(97)	EP 2283230	(47)	16.05.2012
(97)	EP 2249325	(47)	16.05.2012	(97)	EP 2284040	(47)	16.05.2012
(97)	EP 2249667	(47)	16.05.2012	(97)	EP 2284557	(47)	16.05.2012
(97)	EP 2249996	(47)	16.05.2012	(97)	EP 2285214	(47)	16.05.2012
(97)	EP 2250029	(47)	16.05.2012	(97)	EP 2286019	(47)	16.05.2012
(97)	EP 2250966	(47)	16.05.2012	(97)	EP 2286256	(47)	16.05.2012
(97)	EP 2251201	(47)	16.05.2012	(97)	EP 2287949	(47)	16.05.2012
(97)	EP 2251742	(47)	16.05.2012	(97)	EP 2288204	(47)	16.05.2012
(97)	EP 2252178	(47)	16.05.2012	(97)	EP 2288459	(47)	16.05.2012
(97)	EP 2254164	(47)	16.05.2012	(97)	EP 2288689	(47)	16.05.2012
(97)	EP 2254400	(47)	16.05.2012	(97)	EP 2289665	(47)	16.05.2012
(97)	EP 2254573	(47)	16.05.2012	(97)	EP 2290943	(47)	16.05.2012
(97)	EP 2254804	(47)	16.05.2012	(97)	EP 2291334	(47)	16.05.2012
(97)	EP 2255352	(47)	16.05.2012	(97)	EP 2291867	(47)	16.05.2012
(97)	EP 2255431	(47)	16.05.2012	(97)	EP 2293697	(47)	16.05.2012
(97)	EP 2255579	(47)	16.05.2012	(97)	EP 2295645	(47)	16.05.2012
(97)	EP 2255601	(47)	16.05.2012	(97)	EP 2296722	(47)	16.05.2012
(97)	EP 2255799	(47)	16.05.2012	(97)	EP 2297059	(47)	16.05.2012
(97)	EP 2256862	(47)	16.05.2012	(97)	EP 2297425	(47)	16.05.2012
(97)	EP 2257249	(47)	16.05.2012	(97)	EP 2298650	(47)	16.05.2012
(97)	EP 2257363	(47)	16.05.2012	(97)	EP 2298680	(47)	16.05.2012
(97)	EP 2258116	(47)	16.05.2012	(97)	EP 2300336	(47)	16.05.2012

(97)	EP 2301392	(47)	16.05.2012	(97)	EP 2367374	(47)	16.05.2012
(97)	EP 2301726	(47)	16.05.2012	(97)	EP 2367385	(47)	16.05.2012
(97)	EP 2301880	(47)	16.05.2012	(97)	EP 2368696	(47)	16.05.2012
(97)	EP 2302592	(47)	16.05.2012	(97)	EP 2371560	(47)	16.05.2012
(97)	EP 2302748	(47)	16.05.2012	(97)	EP 2371611	(47)	16.05.2012
(97)	EP 2302847	(47)	16.05.2012	(97)	EP 2375266	(47)	16.05.2012
(97)	EP 2303251	(47)	16.05.2012	(97)	EP 2388463	(47)	16.05.2012
(97)	EP 2303578	(47)	16.05.2012				
(97)	EP 2303583	(47)	16.05.2012				
(97)	EP 2304077	(47)	16.05.2012				
(97)	EP 2304234	(47)	16.05.2012				
(97)	EP 2304449	(47)	16.05.2012				
(97)	EP 2304825	(47)	16.05.2012				
(97)	EP 2305105	(47)	16.05.2012				
(97)	EP 2305645	(47)	16.05.2012				
(97)	EP 2306060	(47)	16.05.2012				
(97)	EP 2306856	(47)	16.05.2012				
(97)	EP 2306942	(47)	16.05.2012				
(97)	EP 2307383	(47)	16.05.2012				
(97)	EP 2307597	(47)	16.05.2012				
(97)	EP 2308923	(47)	16.05.2012				
(97)	EP 2311591	(47)	16.05.2012				
(97)	EP 2311626	(47)	16.05.2012				
(97)	EP 2311640	(47)	16.05.2012				
(97)	EP 2312135	(47)	16.05.2012				
(97)	EP 2313059	(47)	16.05.2012				
(97)	EP 2313191	(47)	16.05.2012				
(97)	EP 2313413	(47)	16.05.2012				
(97)	EP 2313644	(47)	16.05.2012				
(97)	EP 2313762	(47)	16.05.2012				
(97)	EP 2313790	(47)	16.05.2012				
(97)	EP 2314395	(47)	16.05.2012				
(97)	EP 2314643	(47)	16.05.2012				
(97)	EP 2314757	(47)	16.05.2012				
(97)	EP 2314891	(47)	16.05.2012				
(97)	EP 2315104	(47)	16.05.2012				
(97)	EP 2315637	(47)	16.05.2012				
(97)	EP 2315890	(47)	16.05.2012				
(97)	EP 2315916	(47)	16.05.2012				
(97)	EP 2316310	(47)	16.05.2012				
(97)	EP 2317002	(47)	16.05.2012				
(97)	EP 2317892	(47)	16.05.2012				
(97)	EP 2317893	(47)	16.05.2012				
(97)	EP 2318145	(47)	16.05.2012				
(97)	EP 2318686	(47)	16.05.2012				
(97)	EP 2319176	(47)	16.05.2012				
(97)	EP 2322056	(47)	16.05.2012				
(97)	EP 2322725	(47)	16.05.2012				
(97)	EP 2322735	(47)	16.05.2012				
(97)	EP 2323912	(47)	16.05.2012				
(97)	EP 2323936	(47)	16.05.2012				
(97)	EP 2324158	(47)	16.05.2012				
(97)	EP 2324217	(47)	16.05.2012				
(97)	EP 2325074	(47)	16.05.2012				
(97)	EP 2325248	(47)	16.05.2012				
(97)	EP 2326551	(47)	16.05.2012				
(97)	EP 2326760	(47)	16.05.2012				
(97)	EP 2326804	(47)	16.05.2012				
(97)	EP 2327299	(47)	16.05.2012				
(97)	EP 2327334	(47)	16.05.2012				
(97)	EP 2329065	(47)	16.05.2012				
(97)	EP 2331114	(47)	16.05.2012				
(97)	EP 2332040	(47)	16.05.2012				
(97)	EP 2332248	(47)	16.05.2012				
(97)	EP 2332864	(47)	16.05.2012				
(97)	EP 2333610	(47)	16.05.2012				
(97)	EP 2334842	(47)	16.05.2012				
(97)	EP 2338211	(47)	16.05.2012				
(97)	EP 2338774	(47)	16.05.2012				
(97)	EP 2347855	(47)	16.05.2012				
(97)	EP 2352908	(47)	16.05.2012				
(97)	EP 2355464	(47)	16.05.2012				
(97)	EP 2363852	(47)	16.05.2012				
(97)	EP 2363947	(47)	16.05.2012				
(97)	EP 2364620	(47)	16.05.2012				
(97)	EP 2364896	(47)	16.05.2012				
(97)	EP 2365297	(47)	16.05.2012				
(97)	EP 2366419	(47)	16.05.2012				

Zveřejněné překlady evropských patentových spisů

U následujících udělených evropských patentů s účinky pro Českou republiku byl majitelem předložen překlad patentového spisu do českého jazyka (§ 35c odst. 2 až 4 zákona č. 527/1990 Sb., v platném znění). Údaje jsou řazeny vzestupně podle čísel evropských patentů.

(97) EP 1362679		(32) 11.06.2002
(47) 04.01.2012		(31) 15015102
(97) 19.11.2003		(33) IL
(51) B27L 11/02 (2006.01)		(86) PCT/IL2003/000490
B27L 11/00 (2006.01)		(87) WO 2003/103536
B02C 18/18 (2006.01)		(74) PATENTSERVIS Praha a.s., Jivenská 1273/1, Praha 4, 14021
(96) 08.05.2003		
(96) 03010331.1		
(73) Prochazka, Miroslav, Germering, DE		
(72) Prochazka, Miroslav, CZ 46001 Liberec 31, CZ		
(54) Štěpkovací stroj		(97) EP 1519732
(32) 14.05.2002		(47) 07.03.2012
(31) 10221308		(97) 08.01.2004
(33) DE		(51) A61K 31/55 (2006.01)
(74) TRAPLOVÁ HAKR KUBÁT Advokátní a patentová kancelář, Ing. Eduard Hakr, Přístavní 24, Praha 7, 17000		A61P 3/10 (2006.01)
		A61P 9/10 (2006.01)
		(96) 13.06.2003
		(96) 03740247.6
		(73) Sanofi-Aventis Deutschland GmbH, 65929 Frankfurt am Main, DE
		(72) SCHÄFER, Stefan, 65835 Liederbach, DE
		LINZ, Wolfgang, 55129 Mainz, DE
		BLEICH, Markus, 24226 Heikendorf, DE
		HUBER, Jochen, 65795 Hattersheim, DE
		(54) Využití inhibitorů vazopeptidáz v léčbě nefropatie
		(32) 28.06.2002
		(31) 10229180
		(33) DE
		(86) PCT/EP2003/006276
		(87) WO 2004/002492
		(74) TRAPLOVÁ HAKR KUBÁT Advokátní a patentová kancelář, Ing. Eduard Hakr, Přístavní 24, Praha 7, 17000
(97) EP 1446812		(97) EP 1537203
(47) 29.02.2012		(47) 08.02.2012
(97) 22.05.2003		(97) 25.03.2004
(51) G21K 5/10 (2006.01)		(51) C12N 5/07 (2010.01)
(96) 14.11.2002		A61K 39/00 (2006.01)
(96) 02776623.7		(96) 29.08.2003
(73) ION BEAM APPLICATIONS S.A., 1348 Louvain-la-Neuve, BE		(96) 03794972.4
(72) ROSE, Graham, Thomas, Ottawa, Ontario K2G6J6, CA		(73) Forschungsinstitut Für Krebskranke Kinder, 1090 Wien, AT
(54) Systém pro ozařování předmětů s vícenásobnými drahami svazku		(72) FELZMANN, Thomas, A-3004 Ollern, AT
(32) 16.11.2001		(54) Použití dendritických buněk (DC) exprimujících interleukin 12 (IL-12)
(31) 987966		(32) 13.09.2002
(33) US		(31) 13752002
(86) PCT/BE2002/000170		(33) AT
(87) WO 2003/043388		(86) PCT/EP2003/009591
(74) Společná advokátní kancelář Všetečka Zelený Švorčík Kalenský a partneři, JUDr. Michal Havlík, Hálkova 2, Praha 2, 12000		(87) WO 2004/024900
		(74) KANIA, SEDLÁK, SMOLA Patentová a známková kancelář, Ing. Lucie Lunzarová, Mendlovo nám. 1a, Brno, 60300
(97) EP 1489145		(97) EP 1558544
(47) 18.01.2012		(47) 22.02.2012
(97) 22.12.2004		(97) 21.05.2004
(51) C09C 1/50 (2006.01)		(51) C04B 28/04 (2006.01)
(96) 02.04.2004		C04B 14/04 (2006.01)
(96) 04008123.4		C04B 18/08 (2006.01)
(73) Evonik Carbon Black GmbH, 63457 Hanau, DE		C04B 20/02 (2006.01)
(72) Heinze, Volker, Dr., 58099 Hagen, DE		(96) 16.06.2003
Kopietz, Peter, 58730 Fröndenberg, DE		(96) 03733746.6
Mathias, Johann, Dr., 63796 Kahl, DE		(73) Procedo Enterprises Etablissement, 9490 Vaduz, LI
(54) Způsob výroby retortových sazí		(72) RONIN, Vladimír, S-973 32 LULE, SE
(32) 24.04.2003		(54) Způsob úpravy popílku
(31) 10318527		(32) 07.11.2002
(33) DE		(31) 0203288
(74) Čermák a spol., JUDr. Karel Čermák, Elišky Peškové 15, Praha 5, 15000		(33) SE
(97) EP 1515665		
(47) 08.02.2012		
(97) 18.12.2003		
(51) A61F 2/00 (2006.01)		
A61B 17/04 (2006.01)		
A61F 2/12 (2006.01)		
(96) 11.06.2003		
(96) 03757182.5		
(73) Orbix Medical Ltd, 67215 Tel Aviv, IL		
(72) SHFARAM, Adi, 46703 Herzliya, IL		
GUR, Eyal, 55900 Ganai, IL		
(54) Systém k vyzdvížení prsu		

(86) PCT/SE2003/001010
(87) WO 2004/041747
(74) KANIA, SEDLÁK, SMOLA Patentová a známková kancelář, Ing. Zdeněk Sedlák, Mendlovo nám. 1a, Brno, 60300

(97) **EP 1563157**
(47) 15.02.2012
(97) 26.02.2004
(51) **E05F 11/38** (2006.01)
(96) 13.08.2003
(96) 03758240.0
(73) SAINT-GOBAIN GLASS FRANCE, 92400 Courbevoie, FR
(72) KÖTTE, Rolf, 52477 Alsdorf, DE
HARTL, Karl, A-8045 Graz, AT
(54) **Způsob výroby posuvného zasklení pro vozidla a výškově posuvné zasklení pro vozidlo**
(32) 17.08.2002
(31) 10237756
(33) DE
(86) PCT/FR2003/002535
(87) WO 2004/016894
(74) Společná advokátní kancelář Všečeka Zelený Švorčík Kalenský a partneři, JUDr. Michal Havlík, Hálkova 2, Praha 2, 12000

(97) **EP 1567117**
(47) 08.02.2012
(97) 10.06.2004
(51) **A23K 1/16** (2006.01)
A23K 1/18 (2006.01)
A23L 1/29 (2006.01)
A23L 1/30 (2006.01)
A61K 31/765 (2006.01)
A61K 47/26 (2006.01)
A61K 47/10 (2006.01)
A61P 31/04 (2006.01)
(96) 26.11.2002
(96) 02789898.0
(73) The University of Chicago, Chicago, Illinois 60637, US
(72) ALVERDY, John, C., M.D., Glenview, IL 60025, US
(54) **Prevence a léčení poruch zprostředkovaných mikroby**
(86) PCT/US2002/037948
(87) WO 2004/047778
(74) KOREJZOVÁ & SPOL., v.o.s., JUDr. Petra Korejzová, Korunní 810/104 E, Praha 10, 10100

(97) **EP 1569904**
(47) 11.01.2012
(97) 10.06.2004
(51) **C07D 209/82** (2006.01)
C07D 279/22 (2006.01)
C07D 471/04 (2006.01)
A61K 31/335 (2006.01)
A61K 31/422 (2006.01)
A61K 31/426 (2006.01)
A61K 31/185 (2006.01)
A61K 31/538 (2006.01)
A61K 31/5415 (2006.01)
A61K 31/403 (2006.01)
A61K 31/55 (2006.01)
A61P 3/00 (2006.01)
(96) 21.11.2003
(96) 03772525.6
(73) Shenzhen Chipscreen Biosciences Ltd., High-Tech Industrial Park, Nanshan District Shenzhen, Guangdong 518257, CN

(72) LU, Xian-Ping Res. Inst. of Tsinghua University, Nanshan District, Shenzhen, Guangdong, CN
Li, Zhibin, Res. Inst. of Tsinghua University, Nanshan District, Shenzhen, Guangdong, CN
LIAO, Chenzhong, Res. Inst. of Tsinghua Univ., Nanshan District, Shenzhen, Guangdong, CN
SHI, Leming, Res. Inst. of Tsinghua University, Nanshan District, Shenzhen, Guangdong, CN
LIU, Zhende, Res. Inst. of Tsinghua University, Nanshan District, Shenzhen, Guangdong, CN
MA, Baoshun, Res. Inst. of Tsinghua University, Nanshan District, Shenzhen, Guangdong, CN
NING, Zhiqiang, Res. Inst. of Tsinghua University, Nanshan District, Shenzhen, Guangdong, CN
SHAN, Song, Res. Inst. of Tsinghua University, Nanshan District, Shenzhen, Guangdong, CN
DENG, Tuo, Res. Inst. of Tsinghua University, Nanshan District, Shenzhen, Guangdong, CN
(54) **Substituované deriváty arylalkanových kyselin jako pan-agonisté PPAR se silnou antihyperglykemickou a antihyperlipidemickou účinností**
(32) 26.11.2002, 09.05.2003, 18.11.2003
(31) 429221 P, 469368 P, 715622
(33) US, US, US
(86) PCT/IB2003/005371
(87) WO 2004/048333
(74) Čermák a spol., JUDr. Karel Čermák, Elišky Peškové 15, Praha 5, 15000

(97) **EP 1605963**
(47) 16.11.2011
(97) 02.09.2004
(51) **A61K 38/08** (2006.01)
A61K 38/10 (2006.01)
A61K 38/06 (2006.01)
C07K 7/08 (2006.01)
C07K 7/06 (2006.01)
C07K 5/10 (2006.01)
C07K 5/08 (2006.01)
A61P 3/10 (2006.01)
A61P 19/02 (2006.01)
A61P 37/02 (2006.01)
A61P 37/06 (2006.01)
(96) 13.02.2004
(96) 04711176.0
(73) Provid Pharmaceuticals, Inc., Monmouth Junction, NJ 08852, US
(72) OLSON, Gary, L., Moutainside, NJ 07092, US
COOK, Charles, M., Mendham, NJ 07945, US
SELF, Christopher, R., West Caldwell, NJ 07006, US
(54) **Inhibitory prezentace antigenu molekulami MHC třídy II metody jejich použití**
(32) 14.02.2003
(31) 447949 P
(33) US
(86) PCT/US2004/004389
(87) WO 2004/073625
(74) KOREJZOVÁ & SPOL., v.o.s., JUDr. Petra Korejzová, Korunní 810/104 E, Praha 10, 10100

(97) **EP 1611150**
(47) 22.02.2012
(97) 07.10.2004
(51) **C07J 71/00** (2006.01)
B01F 1/00 (2006.01)
(96) 26.03.2004
(96) 04723609.6
(73) Nycomed GmbH, 78467 Konstanz, DE
(72) SCHMIDT, Beate, 78476 Allensbach, DE
EISTETTER, Klaus, 78465 Konstanz, DE
KAUPP, Stefan, 78464 Konstanz, DE
STURM, Ernst, 78465 Konstanz, DE
(54) **Způsob přípravy krystalického ciklesonidu s definovanou velikostí částic**

(32) 27.03.2003, 27.03.2003
(31) 03007007, 10314097
(33) EP, DE
(86) PCT/EP2004/050373
(87) WO 2004/085460
(74) KOREJZOVÁ & SPOL., v.o.s., JUDr. Petra Korejzová,
Korunní 810/104 E, Praha 10, 10100

(97) **EP 1613740**
(47) 22.02.2012
(97) 14.10.2004
(51) **C12N 1/20** (2006.01)
A61K 31/35 (2006.01)
A61K 35/74 (2006.01)
A23L 1/30 (2006.01)
C12N 1/20 (2006.01)
C12R 1/25 (2006.01)
(96) 02.04.2004
(96) 04725573.2
(73) PROBI AB, 223 70 Lund, SE
(72) MOLIN, Göran, S-224 67 Lund, SE
AHRNÉ, Siv, 22359 Lund, SE
JEPPSSON, Bengt, S-226 47 Lund, SE
(54) **Kompozice obsahující kmeny lactobacillus plantarum v kombinaci s taninem a nové kmeny lactobacillus plantarum**
(32) 04.04.2003, 16.04.2003
(31) 0300994, 463058 P
(33) SE, US
(86) PCT/SE2004/000509
(87) WO 2004/087893
(74) Společná advokátní kancelář Všeťečka Zelený Švorčík
Kalenský a partneři, JUDr. Michal Havlík, Hálkova 2,
Praha 2, 12000

(97) **EP 1620058**
(47) 04.01.2012
(97) 11.11.2004
(51) **A61K 31/4045** (2006.01)
A61K 31/465 (2006.01)
A61K 45/06 (2006.01)
A61P 25/00 (2006.01)
A61P 25/20 (2006.01)
A61P 25/24 (2006.01)
A61P 25/28 (2006.01)
A61K 9/20 (2006.01)
A61K 9/70 (2006.01)
(96) 15.04.2004
(96) 04727667.0
(73) NEURIM PHARMACEUTICALS (1991) LIMITED, Tel
Aviv 69710, IL
(72) ZISAPEL, Nava, 69355 Tel Aviv, IL
LAUDON, Moshe, 44444 Kfar Saba, IL
(54) **Kompozice pro zlepšení kognice a paměti**
(32) 29.04.2003
(31) 15566603
(33) IL
(86) PCT/IL2004/000330
(87) WO 2004/096118
(74) Společná advokátní kancelář Všeťečka Zelený Švorčík
Kalenský a partneři, JUDr. Michal Havlík, Hálkova 2,
Praha 2, 12000

(97) **EP 1636268**
(47) 15.02.2012
(97) 16.12.2004
(51) **C07K 16/18** (2006.01)
(96) 01.06.2004
(96) 04776252.1
(73) Janssen Alzheimer Immunotherapy, Dublin 2, IE
Wyeth LLC, Madison, NJ 07940, US

(72) BASI, Guriq, Palo Alto, CA 94303, US
SALDANHA, Jose, W., Enfield, EN1 3BD, GB
BARD, Frédérique, Pacifica, CA 94044, US
(54) **Humanizované protilátky, které rozpoznávají beta amyloidní peptid**
(32) 30.05.2003
(31) 474654 P
(33) US
(86) PCT/US2004/017514
(87) WO 2004/108895
(74) Čermák a spol., JUDr. Karel Čermák, Elišky Peškové 15,
Praha 5, 15000

(97) **EP 1644363**
(47) 22.02.2012
(97) 09.12.2004
(51) **C07F 9/6558** (2006.01)
C07D 403/04 (2006.01)
(96) 28.05.2004
(96) 04735171.3
(73) Gemin X Pharmaceuticals Canada Inc., Montréal QC H2X
2H7, CA
(72) ATTARDO, Giorgio, Vimont, Quebec H7K 3M1, CA
DAIRI, KENZA, Montreal, Quebec H2Y 4BY, CA
LAVALLEE, Jean-Francois, Milles-Iles, Quebec J0R 1A0,
CA
RIOUX, Elise, Montreal, Quebec H1X 1W6, CA
TRIPATHY, Sasmita, Pierrefonds, Quebec H9H 2G2, CA
BILLOT, Xavier, Montreal, Québec H2J 3Z4, CA
DOYLE, Terrence, W., Killingworth, CT 06419, US
(54) **Triheterocyklické sloučeniny, kompozice a metody terapie rakoviny nebo virových onemocnění**
(32) 30.05.2003
(31) 474741 P
(33) US
(86) PCT/CA2004/000793
(87) WO 2004/106328
(74) TRAPLOVÁ HAKR KUBÁT Advokátní a patentová
kancelář, Ing. Eduard Hakr, Přístavní 24, Praha 7, 17000

(97) **EP 1658073**
(47) 22.02.2012
(97) 03.03.2005
(51) **A61K 31/44** (2006.01)
A61J 3/00 (2006.01)
(96) 19.08.2004
(96) 04766541.9
(73) Nycomed GmbH, 78467 Konstanz, DE
(72) LIPPERT, Rita, 78467 Konstanz, DE
LINDER, Rudolf, 78464 Konstanz, DE
(54) **Farmaceutický produkt pro injekční vstříkování**
(32) 21.08.2003
(31) 496715 P
(33) US
(86) PCT/EP2004/051841
(87) WO 2005/018639
(74) KOREJZOVÁ & SPOL., v.o.s., JUDr. Petra Korejzová,
Korunní 810/104 E, Praha 10, 10100

(97) **EP 1678212**
(47) 15.02.2012
(97) 14.04.2005
(51) **C08B 37/00** (2006.01)
A61K 39/095 (2006.01)
A61K 31/715 (2006.01)
(96) 04.10.2004
(96) 04791697.8
(73) Novartis AG, 4056 Basel, CH
(72) COSTANTINO, Paolo, Novartis Vaccines, I-53100 Siena,
IT
BERTI, Francesco, Novartis Vaccines, I-53100 Siena, IT

(54) **Hypo- a hyperacetylované meningokokové kapsulární sacharidy**
(32) 02.10.2003
(31) 03231003
(33) GB
(86) PCT/IB2004/003366
(87) WO 2005/033148
(74) Čermák a spol., JUDr. Karel Čermák, Elišky Peškové 15, Praha 5, 15000

(97) **EP 1684898**
(47) 11.01.2012
(97) 02.06.2005
(51) **B01J 20/24** (2006.01)
B01J 20/32 (2006.01)
C02F 1/62 (2006.01)
(96) 18.11.2004
(96) 04800353.7
(73) Chelos AB, 75142 Uppsala, SE
(72) LINDGREN, Göran, S-740 10 ALMUNGE, SE
(54) **Adsorpční materiál a způsob jeho výroby**
(32) 19.11.2003
(31) 0303072
(33) SE
(86) PCT/SE2004/001691
(87) WO 2005/049197
(74) INPARTNERS GROUP, Ing. Bc. Ivan Lukšiček, Lidická 51/707, Brno, 60200

(97) **EP 1685276**
(47) 22.02.2012
(97) 21.04.2005
(51) **C25B 1/04** (2006.01)
C25B 9/06 (2006.01)
(96) 06.10.2004
(96) 04761063.9
(73) Bierbaumer, Hans-Peter Dr. h.c., 4532 Rohr/Kremstal, AT
(72) Bierbaumer, Hans-Peter Dr. h.c., 4532 Rohr/Kremstal, AT
(54) **Zařízení pro přeměnu energie**
(32) 14.10.2003
(31) 16182003
(33) AT
(86) PCT/AT2004/000341
(87) WO 2005/035833
(74) Společná advokátní kancelář Všeťečka Zelený Švorčík Kalenský a partneři, JUDr. Otakar Švorčík, Hálkova 2, Praha 2, 12000

(97) **EP 1688044**
(47) 01.02.2012
(97) 09.08.2006
(51) **A23D 7/00** (2006.01)
(96) 08.02.2005
(96) 05388011.8
(73) Dragsbaek A/S, DK-7700 Thisted, DK
(72) Nielsen, Mogens, DK-7700 THISTED, DK
Olsen, Peter B., Thorsted, DK-7700 THISTED, DK
Rokkedahl, Kjeld, Kallerup, DK-7700 THISTED, DK
Thorning, Peter F., Helsted, DK-8900 RANDERS, DK
(54) **Máslovitá mléčná pomazánka a způsob výroby**
(74) Společná advokátní kancelář Všeťečka Zelený Švorčík Kalenský a partneři, JUDr. Michal Havlík, Hálkova 2, Praha 2, 12000

(97) **EP 1697485**
(47) 08.02.2012
(97) 14.07.2005
(51) **C10L 1/02** (2006.01)
C10L 1/06 (2006.01)
(96) 17.12.2004
(96) 04814523.9

(73) BP Corporation North America Inc., Houston, 77079, TX, US
(72) WOLF, Leslie, R., Naperville, IL 60564, US
SCHUBERT, Adam, J., Naperville, IL 60564, US
(54) **Způsob mísení benzínu v terminálech**
(32) 23.12.2003
(31) 532270 P
(33) US
(86) PCT/US2004/042347
(87) WO 2005/063943
(74) KOREJZOVÁ & SPOL., v.o.s., JUDr. Petra Korejzová, Korunní 810/104 E, Praha 10, 10100

(97) **EP 1702293**
(47) 08.02.2012
(97) 21.07.2005
(51) **G06K 9/20** (2006.01)
B41J 3/44 (2006.01)
B26D 5/34 (2006.01)
(96) 27.10.2004
(96) 04789658.4
(73) Mutoh Belgium NV, 8400 Oostende, BE
(72) HEINTJENS, Stefan, B-8020 HERTSBERGE, BE
BERGHS, Kris, B-8450 BREDENE, BE
DEFEVER, Serge, B-8460 OUDENBURG, BE
DECLOEDT, Bart, B-8400 OOSTENDE, BE
(54) **Způsob tisknutí a/nebo vyřezávání obrazu**
(32) 09.01.2004
(31) 04447004
(33) EP
(86) PCT/BE2004/000153
(87) WO 2005/066881
(74) Rott, Růžička & Guttmann Patentové, známkové a advokátní kanceláře, Ing. Ivana Menšíková, Vinohradská 37, Praha 2, 12000

(97) **EP 1704675**
(47) 07.03.2012
(97) 25.08.2005
(51) **H04L 12/28** (2006.01)
H04W 48/16 (2009.01)
H04L 12/56 (2006.01)
H04M 7/00 (2006.01)
(96) 21.12.2004
(96) 04806390.3
(73) Nokia Corporation, 02150 Espoo, FI
(72) CARRION-RODRIGO, Inmaculada, FIN-00100 Helsinki, FI
(54) **Způsob a systém pro připojování uživatelského zařízení ke komunikační síti**
(32) 13.01.2004
(31) 0400694
(33) GB
(86) PCT/IB2004/004208
(87) WO 2005/079006
(74) Společná advokátní kancelář Všeťečka Zelený Švorčík Kalenský a partneři, JUDr. Michal Havlík, Hálkova 2, Praha 2, 12000

(97) **EP 1742533**
(47) 22.02.2012
(97) 10.11.2005

(51)	A01N 37/18	(2006.01)	(97)	EP 1784183	
	A01N 25/30	(2006.01)	(47)	25.01.2012	
	A01N 47/36	(2006.01)	(97)	09.03.2006	
	A01N 43/653	(2006.01)	(51)	A61K 31/425	(2006.01)
	A01N 43/56	(2006.01)		C07D 275/02	(2006.01)
	A01N 43/30	(2006.01)	(96)	02.08.2005	
	A01N 47/36	(2006.01)	(96)	05778840.8	
	A01N 37/18	(2006.01)	(73)	Pfizer Inc., New York, NY 10017-5755, US	
	A01N 25/30	(2006.01)		OSI Pharmaceuticals, LLC, Farmingdale, 11735, NY, US	
	A01N 25/02	(2006.01)	(72)	DAMON, David, B., Mystic, CT 06355, US	
	A01N 43/653	(2006.01)		JONES, Brian, P., Bradford, RI 02808, US	
	A01N 37/18	(2006.01)	(54)	Způsoby výroby isothiazolových derivátů	
	A01N 25/30	(2006.01)	(32)	26.08.2004	
	A01N 25/02	(2006.01)	(31)	604542 P	
(96)	22.04.2005		(33)	US	
(96)	05732349.5		(86)	PCT/US2005/027398	
(73)	Bayer Cropscience AG, 40789 Monheim, DE		(87)	WO 2006/026034	
(72)	RÖCHLING, Andreas, 40764 Langenfeld, DE		(74)	Čermák a spol., JUDr. Karel Čermák, Elišky Peškové 15, Praha 5, 15000	
	REIZLEIN, Karl, 40789 Monheim, DE				
	BAUR, Peter, 86938 Schondorf, DE				
(54)	Použití amidů alkylkarboxylových kyselin jako látek podporujících penetraci				
(32)	27.04.2004		(97)	EP 1790422	
(31)	102004020840		(47)	22.02.2012	
(33)	DE		(97)	23.03.2006	
(86)	PCT/EP2005/004342		(51)	B21D 28/00	(2006.01)
(87)	WO 2005/104844			B21D 37/16	(2006.01)
(74)	TRAPLOVÁ HAKR KUBÁT Advokátní a patentová kancelář, Ing. Eduard Hakr, Přístavní 24, Praha 7, 17000			B21D 28/14	(2006.01)
				C21D 9/46	(2006.01)
				C21D 1/74	(2006.01)
				C22C 38/00	(2006.01)
				C22C 38/04	(2006.01)
				C22C 38/38	(2006.01)
				B21D 53/88	(2006.01)
(97)	EP 1746000		(96)	15.09.2005	
(47)	29.02.2012		(96)	05785864.9	
(97)	24.01.2007		(73)	Nippon Steel Corporation, Chiyoda-ku Tokyo 100-8071, JP	
(51)	B60T 8/17	(2006.01)	(72)	KUSUMI, Kazuhisa, Kitakyushu -shi, Fukuoka 8048501, JP	
	B61C 15/14	(2006.01)		SATO, Hironori, Futtsu-shi, Chiba 2938511, JP	
	B60L 3/10	(2006.01)		ABE, Masayuki, Kitakyushu -shi, Fukuoka 8048501, JP	
(96)	21.07.2006			FUJITA, Nobuhiro, Tokai-shi, Aichi 4768686, JP	
(96)	06015221.2			SUZUKI, Noriyuki, Futtsu-shi, Chiba 2938511, JP	
(73)	KNORR-BREMSE Systeme für Schienenfahrzeuge GmbH, 80809 München, DE			HAYASHI, Kunio, Futtsu-shi, Chiba 2938511, JP	
(72)	Knoss, Rainer, 80637 München, DE			NAKAJIMA, Shinya, Kitakyushu -shi, Fukuoka 8048501, JP	
(54)	Kolejové vozidlo s prostředky ke kontrole součinitele adheze kolo-kolejnice			MAKI, Jun, Kitakyushu -shi, Fukuoka 8048501, JP	
(32)	21.07.2005			OOGAMI, Masahiro, Kitakyushu -shi, Fukuoka 8048501, JP	
(31)	102005034056			KANDA, Toshiyuki, Futtsu-shi, Chiba 2938511, JP	
(33)	DE			TAKAHASHI, Manabu, Futtsu-shi, Chiba 2938511, JP	
(74)	Společná advokátní kancelář Vsetečka Zelený Švorčík Kalenský a partneři, JUDr. Michal Havlík, Hálkova 2, Praha 2, 12000			TAKAHASHI, Yuzo, Oita-shi, Oita 8708566, JP	
			(54)	Metoda výroby dílů s vysokou pevností pro použití jako konstrukčních a zpevňovacích prvků automobilu	
(97)	EP 1765362		(32)	15.09.2004, 15.09.2004, 15.09.2004, 25.10.2004	
(47)	28.03.2012		(31)	2004267797, 2004267795, 2004267792, 2004309779	
(97)	15.12.2005		(33)	JP, JP, JP, JP	
(51)	A61K 31/70	(2006.01)	(86)	PCT/JP2005/017441	
	A01N 43/04	(2006.01)	(87)	WO 2006/030971	
	C07K 1/00	(2006.01)	(74)	PATENTSERVIS Praha a.s., Jivenská 1273/1, Praha 4, 14021	
	C07K 14/00	(2006.01)			
	C07K 17/00	(2006.01)			
(96)	06.06.2005		(97)	EP 1791958	
(96)	05804888.5		(47)	22.02.2012	
(73)	THE SCRIPPS RESEARCH INSTITUTE, La Jolla, CA 92037, US		(97)	09.03.2006	
(72)	FRIEDLANDER, Martin, Del Mar, California 92014, US		(51)	C12N 15/63	(2006.01)
	AGUILAR, Hilda Edith, San Diego, California 92126, US			C07H 21/04	(2006.01)
	DORRELL, Michael, I., San Diego, California 92110, US		(96)	31.08.2005	
(54)	Kompozice a způsoby léčby neovaskulárních onemocnění		(96)	05806571.5	
(32)	04.06.2004, 01.07.2004, 24.02.2005		(73)	FOX CHASE CANCER CENTER, Philadelphia, PA 19111-2497, US	
(31)	577156 P, 585273 P, 655801 P			THE GENERAL HOSPITAL CORPORATION, Boston, MA 02114, US	
(33)	US, US, US				
(86)	PCT/US2005/019800				
(87)	WO 2005/117954				
(74)	Čermák a spol., JUDr. Karel Čermák, Elišky Peškové 15, Praha 5, 15000				

(72) SEREBRIISKII, Ilya, Rockledge, PA 19046, US
GOLEMIS, Erica, A., Oreland, PA 19075, US
JOUNG, Keith, J., Winchester, MA 01890, US
(54) **Kvasinkový/bakteriální dvojhybridní systém a způsob jeho použití**
(32) 31.08.2004
(31) 606266 P
(33) US
(86) PCT/US2005/031141
(87) WO 2006/026712
(74) KOREJZOVÁ & SPOL., v.o.s., JUDr. Petra Korejzová, Korunní 810/104 E, Praha 10, 10100

(97) **EP 1801844**
(47) 14.03.2012
(97) 27.06.2007
(51) **H01J 37/304** (2006.01)
H01J 37/28 (2006.01)
(96) 13.10.2006
(96) 06021534.0
(73) Carl Zeiss NTS GmbH, 73447 Oberkochen, DE
(72) Walter, Gero, 73463 Westhausen, DE
Härle, Rainer, 89522 Heidenheim, DE
(54) **Způsob a zařízení pro měření vzdálenosti**
(32) 21.12.2005
(31) 102005061687
(33) DE
(74) KANIA, SEDLÁK, SMOLA Patentová a známková kancelář, Ing. Veronika Zemanová, Mendlovo nám. 1a, Brno, 60300

(97) **EP 1808235**
(47) 29.02.2012
(97) 18.07.2007
(51) **B05B 7/24** (2006.01)
(96) 09.12.2003
(96) 07007158.4
(73) Ruda, Martin, 73760 Ostfildern, DE
(72) Ruda, Martin, 73760 Ostfildern, DE
(54) **Zásobník střikací pistole s uzavíratelným otvorem na vyrovnání tlaku**
(32) 10.12.2002, 03.04.2003, 03.06.2003
(31) 10257806, 10315426, 10325247
(33) DE, DE, DE
(74) A. Holas & partner Patentová a známková kancelář, Ing. Mgr. Hana Holasová, Křížová 4/105, Brno, 60300

(97) **EP 1840272**
(47) 04.01.2012
(97) 03.10.2007
(51) **E01H 5/06** (2006.01)
(96) 26.03.2007
(96) 07104878.9
(73) ASSALONI . COM. S.P.A., 40042 Lizzano in Belvedere (BO), IT
(72) Gandolfi, Fabio, 40042 Lizzano in Belvedere (BO), IT
(54) **Vozidlo pro odklizení sněhu s radlicí sněhového pluhu s nastavitelnou šířkou**
(32) 27.03.2006
(31) BO20060025
(33) IT
(74) Čermák a spol., JUDr. Karel Čermák, Elišky Peškové 15, Praha 5, 15000

(97) **EP 1871912**
(47) 29.02.2012
(97) 26.10.2006
(51) **C12Q 1/68** (2006.01)
(96) 17.04.2006
(96) 06750657.6
(73) Epigenomics AG, 10178 Berlin, DE

(72) BALLHAUSE, Matthias, 13187 Berlin, DE
BERLIN, Kurt, 14532 Stahnsdorf, DE
DEVOS, Theo, Seattle, Washington 98125, US
DIETRICH, Dimo, 10437 Berlin, DE
LIEBENBERG, Volker, 14050 Berlin, DE
LOFTON-DAY, Cathy, Seattle, Washington 98036, US
LOGRASSO, Joe, Seattle, Washington 98126, US
MAAS, Jennifer, Shoreline, WA 98155, US
MODEL, Fabian, 12683 Berlin, DE
SCHUSTER, Matthias, 13156 Berlin, DE
SLEDZIEWSKI, Andrew, Shoreline, Washington 98177, US
TETZNER, Reimo, 10439 Berlin, DE
(54) **Způsob určení DNA-methylace ve vzorcích krve nebo moči**
(32) 15.04.2005, 02.05.2005, 08.07.2005, 04.10.2005, 08.03.2006
(31) 672242 P, 676997 P, 697521 P, 723602 P, 780248 P
(33) US, US, US, US, US
(86) PCT/US2006/014667
(87) WO 2006/113770
(74) Ing. Jiří Chlustina, Jana Masaryka 43-47, Praha 2, 12000

(97) **EP 1877426**
(47) 01.02.2012
(97) 09.11.2006
(51) **C07K 14/35** (2006.01)
A61K 39/04 (2006.01)
(96) 27.04.2006
(96) 06753523.7
(73) GlaxoSmithKline Biologicals SA, 1330 Rixensart, BE
INFECTIOUS DISEASE RESEARCH INSTITUTE (IDRI), Seattle, Washington 98104, US
(72) COLER, Rhea, Seattle, Washington 98104, US
LOBET, Yves, B-1330 Rixensart, BE
REED, Steven, Seattle, Washington 98104, US
(54) **Způsob prevence nebo léčení reaktivace infekce M. tuberculosis**
(32) 29.04.2005, 27.02.2006
(31) 676549 P, 777017 P
(33) US, US
(86) PCT/EP2006/004319
(87) WO 2006/117240
(74) KOREJZOVÁ & SPOL., v.o.s., JUDr. Petra Korejzová, Korunní 810/104 E, Praha 10, 10100

(97) **EP 1885909**
(47) 07.03.2012
(97) 16.11.2006
(51) **C01B 31/02** (2006.01)
C23C 16/26 (2006.01)
C23C 16/46 (2006.01)
B82Y 30/00 (2011.01)
(96) 11.05.2006
(96) 06727077.7
(73) Surrey Nanosystems Limited, Park Newhaven East Sussex BN9 0DQ, GB
(72) SILVA, Sembukutiarachilage, Ravi, Surrey GU15 2ND, GB
JENSEN, Ben Poul, East Sussex BN25 1SJ, GB
CHEN, Gaun, Yow, Surrey GU2 7NX, GB
(54) **Postupy výroby nanostruktury**
(32) 11.05.2005
(31) 0509499
(33) GB
(86) PCT/GB2006/001726
(87) WO 2006/120449
(74) PATENTSERVIS Praha a.s., Jivenská 1273/1, Praha 4, 14021

(97) **EP 1890706**
(47) 22.02.2012
(97) 07.12.2006

(51) **A61K 31/685** (2006.01)
A61K 8/14 (2006.01)
A61K 47/48 (2006.01)
A23J 7/00 (2006.01)
C07F 9/10 (2006.01)
C12P 9/00 (2006.01)

(96) 26.05.2006
(96) 06753893.4

(73) FIDIA FARMACEUTICI S.p.A., 35031 Abano Terme (Padova), IT

(72) ZANELLATO, Anna, Maria, I-35024 Bovolenta, IT
PITTARELLO, Mara, I-35031 Abano Terme, IT
GAMBILLARA, Antonio, I-35038 Torreggia, IT
VACCARO, Susanna, I-96100 Siracusa, IT

(54) **Způsob přípravy a izolace fosfatidů**

(32) 30.05.2005, 01.08.2005

(31) PD20050164, 703870 P

(33) IT, US

(86) PCT/EP2006/005030

(87) WO 2006/128639

(74) KOREJZOVÁ & SPOL., v.o.s., JUDr. Petra Korejzová, Korunní 810/104 E, Praha 10, 10100

(97) **EP 1895018**

(47) 02.05.2012

(97) 05.03.2008

(51) **C12Q 1/70** (2006.01)

(96) 24.08.2007

(96) 07016602.0

(73) Genome Identification Diagnostics GmbH, 72479 Strassberg, DE

(72) Weilbach, Alfons, 72074 Tübingen, DE

(54) **Způsob a zařízení pro detekci lidských papilomavirů**

(32) 28.08.2006

(31) 102006041970

(33) DE

(74) Čermák a spol., JUDr. Karel Čermák, Elišky Peškové 15, Praha 5, 15000

(97) **EP 1896160**

(47) 28.12.2011

(97) 04.01.2007

(51) **B01D 53/14** (2006.01)

(96) 28.06.2006

(96) 06757887.2

(73) NTNU Norwegian University of Science and Technology, 7491 Trondheim, NO

(72) SVENDSEN, Hallvard, F., N-7050 Trondheim, NO

TOBIESEN, Finn, Andrew, N-7030 Trondheim, NO

MEJDELL, Thor, N-7030 Trondheim, NO

HOFF, Karl, Anders, N-7038 Trondheim, NO

JULIUSSEN, Olav, N-7049 Trondheim, NO

(54) **Způsob a zařízení pro snížení spotřeby energie v procesech zachycování kyselých plynů**

(32) 28.06.2005

(31) 20053148

(33) NO

(86) PCT/NO2006/000249

(87) WO 2007/001190

(74) Rott, Růžička & Guttman Patentové, známkové a advokátní kanceláře, Ing. Václav Krmenčík, Vinohradská 37, Praha 2, 12000

(97) **EP 1896664**

(47) 23.11.2011

(97) 11.01.2007

(51) **E02F 3/96** (2006.01)

E02F 3/36 (2006.01)

(96) 29.07.2005

(96) 05776800.4

(73) Genesis Attachments, LLC, Cedar Rapids, Iowa 52402, US

(72) CHRISTENSON, Ross D., Esko, MN 55733, US

(54) **Demoliční zařízení pro připevnění k rýpadlu se sestavami vyměnitelných čelistí**

(32) 29.06.2005

(31) 169562

(33) US

(86) PCT/US2005/027226

(87) WO 2007/005034

(74) TRAPLOVÁ HAKR KUBÁT Advokátní a patentová kancelář, Ing. Eduard Hakr, Přístavní 24, Praha 7, 17000

(97) **EP 1900651**

(47) 07.03.2012

(97) 19.03.2008

(51) **B65D 81/38** (2006.01)

B65D 3/22 (2006.01)

B29C 65/02 (2006.01)

(96) 01.09.2005

(96) 07022427.4

(73) SEDA S.p.A., 80022 Arzano-Napoli, IT

(72) D'Amato, Gianfranco, 80022 arzano Napoli, IT

(54) **Zařízení pro výrobu izolované nádoby**

(32) 15.04.2005

(31) 672195 P

(33) US

(74) TRAPLOVÁ HAKR KUBÁT Advokátní a patentová kancelář, Ing. Eduard Hakr, Přístavní 24, Praha 7, 17000

(97) **EP 1910246**

(47) 02.11.2011

(97) 08.02.2007

(51) **C04B 35/111** (2006.01)

C04B 35/443 (2006.01)

C04B 35/486 (2006.01)

C04B 35/14 (2006.01)

C04B 35/44 (2006.01)

(96) 28.07.2006

(96) 06800553.7

(73) MOGILEVSKY, Radion, Lake Forest IL 60045, US

(72) MOGILEVSKY, Radion, Lake Forest IL 60045, US

(54) **Způsob čištění a výroby kompaktních bloků**

(32) 02.08.2005

(31) 704718 P

(33) US

(86) PCT/US2006/029745

(87) WO 2007/016489

(74) Čermák a spol., JUDr. Karel Čermák, Elišky Peškové 15, Praha 5, 15000

(97) **EP 1939054**

(47) 15.02.2012

(97) 02.07.2008

(51) **B60S 1/04** (2006.01)

B60S 1/24 (2006.01)

B60S 1/34 (2006.01)

(96) 30.10.2007

(96) 07119562.2

(73) Robert Bosch GmbH, 70442 Stuttgart, DE

(72) Mayer, Stephan, 77855 Achern, DE

Schabanel, Francois, 94100 Saint Maur des Fossés, FR

(54) **Stírací zařízení skla, zejména v motorovém vozidle**

(32) 29.12.2006

(31) 102006062003

(33) DE

(74) Čermák a spol., JUDr. Karel Čermák, Elišky Peškové 15, Praha 5, 15000

(97) **EP 1945760**

(47) 25.01.2012

(97) 18.05.2007

(51)	CI2N 5/10	(2006.01)	(51)	A61K 8/04	(2006.01)
	C07K 14/01	(2006.01)		A61K 8/27	(2006.01)
	C07K 14/075	(2006.01)		A61K 8/29	(2006.01)
	CI2N 5/16	(2006.01)		A61Q 19/00	(2006.01)
(96)	08.11.2006			A61K 8/06	(2006.01)
(96)	06807777.5		(96)	10.05.2007	
(73)	ProBioGen AG, 13086 Berlin, DE		(96)	07107950.3	
(72)	SANDIG, Volker, 13185 Berlin, DE		(73)	Neubourg Skin Care GmbH & Co. KG, 48268 Greven, DE	
	JORDAN, Ingo, 13156 Berlin, DE		(72)	Daniels, Rolf, 72108 Rottenburg a. N., DE	
	BRUNDKE, Elisabeth, 13589 Berlin, DE		(54)	Pěnové přípravky neobsahující povrchově aktivní látku	
(54)	Produktivitu zvyšující proteinový faktor, nové buněčné linie a jejich použití		(74)	Společná advokátní kancelář Všeťečka Zelený Švorčík Kalenský a partneři, JUDr. Michal Havlík, Hálkova 2, Praha 2, 12000	
(32)	08.11.2005, 14.12.2005				
(31)	05110453, 750156 P				
(33)	EP, US				
(86)	PCT/EP2006/068234		(97)	EP 2027076	
(87)	WO 2007/054516		(47)	28.03.2012	
(74)	UNIPATENT, Ing. Jiří Chlustina, Jana Masaryka 43-47, Praha 2, 12000		(97)	06.12.2007	
			(51)	C03C 17/36	(2006.01)
			(96)	31.05.2007	
			(96)	07729735.6	
(97)	EP 1962850		(73)	AGC Glass Europe, 1170 Bruxelles (Watermael-Boitsfort), BE	
(47)	07.03.2012				
(97)	28.06.2007		(72)	DECROUPET, Daniel, 6040 Jumet, BE	
(51)	A61K 31/4745	(2006.01)		DEPAUW, Jean-Michel, 6040 Jumet, BE	
	A61P 35/00	(2006.01)		NOVIS, Yvan, 6040 Jumet, BE	
(96)	13.12.2006		(54)	Zasklení se slabou emisivitou	
(96)	06830600.0		(32)	31.05.2006	
(73)	SIGMA-TAU Industrie Farmaceutiche Riunite S.p.A., 00144 Roma, IT		(31)	06114761	
(72)	PISANO, Claudio, I-04011 Aprilia, IT		(33)	EP	
	VESCI, Loredana, I-00128 Rome, IT		(86)	PCT/EP2007/055333	
(54)	Léčba nádorů rezistentních vůči léčivům		(87)	WO 2007/138097	
(32)	21.12.2005		(74)	Společná advokátní kancelář Všeťečka Zelený Švorčík Kalenský a partneři, JUDr. Michal Havlík, Hálkova 2, Praha 2, 12000	
(31)	05027997				
(33)	EP				
(86)	PCT/EP2006/069666		(97)	EP 2037475	
(87)	WO 2007/071603		(47)	18.01.2012	
(74)	INPARTNERS GROUP, Ing. Bc. Ivan Lukšiček, Lidická 51/707, Brno, 60200		(97)	18.03.2009	
			(51)	H01H 33/66	(2006.01)
				H01H 33/42	(2006.01)
(97)	EP 1979374		(96)	13.09.2007	
(47)	21.12.2011		(96)	07116375.2	
(97)	19.07.2007		(73)	Eaton Industries (Netherlands) B.V., 7559 SC Hengelo, NL	
(51)	C07K 7/06	(2006.01)	(72)	van Dijk, Marcel Berend Paul, 7541 CH Enschede, NL	
	C07K 7/08	(2006.01)		Nitert, Gerhardus Leonardus, 7559 SC Hengelo, NL	
	C07K 7/64	(2006.01)		Wilms, Ronald Johannes, 7556 NS Hengelo, NL	
	C07K 14/00	(2006.01)	(54)	Řídící mechanismus s nastavením kontaktní síly	
	A61K 38/04	(2006.01)	(74)	Společná advokátní kancelář Všeťečka Zelený Švorčík Kalenský a partneři, JUDr. Michal Havlík, Hálkova 2, Praha 2, 12000	
(96)	15.01.2007				
(96)	07700115.4				
(73)	Polyphor Ltd., 4123 Allschwil, CH				
	Universität Zürich, 8006 Zürich, CH		(97)	EP 2052660	
(72)	GOMBERT, Frank, 79588 Huttingen, CH		(47)	29.02.2012	
	OBRECHT, Daniel, CH-4112 Bättwil, CH		(97)	29.04.2009	
	VRIJBLOED, Wim, CH-4313 Möhlin, CH		(51)	A47L 9/20	(2006.01)
	DIAS, Ricardo, CH-4102 Binningen, CH		(96)	10.10.2008	
	DEMARCO, Steve, J., CH-4457 Diegten, CH		(96)	08017768.6	
	ROBINSON, John, Anthony, CH-8615 Wermatswil, CH		(73)	ELECTROSTAR GmbH, 73262 Reichenbach/Fils, DE	
	SRINIVAS, Nityakalyani, 403110 Corlim, Goa, IN		(72)	Bruntner, Eugen, 73278 Schlierbach, DE	
(54)	Peptidomimetika fixovaná k templátu		(54)	Odsávací přístroj	
(32)	16.01.2006		(32)	26.10.2007	
(31)	PCT/CH2006/000036		(31)	202007015242 U	
(33)	CH		(33)	DE	
(86)	PCT/CH2007/000017		(74)	UNIPATENT, Ing. Jiří Chlustina, Jana Masaryka 43-47, Praha 2, 12000	
(87)	WO 2007/079605				
(74)	KANIA, SEDLÁK, SMOLA Patentová a známková kancelář, Ing. Lucie Lunzarová, Mendlovo nám. 1a, Brno, 60300				
			(97)	EP 2059631	
(97)	EP 1992323		(47)	22.02.2012	
(47)	08.02.2012		(97)	24.07.2008	
(97)	19.11.2008		(51)	D01F 6/46	(2006.01)
			(96)	10.01.2008	

(96) 08727521.0
(73) Dow Global Technologies LLC, Midland, MI 48674, US
(72) PENG, Hong, Lake Jackson, TX 77566, US
CHEN, Hongyu, Lake Jackson, TX 77566, US
CHIU, Yuen-Yuen, Pearland, TX 77584, US
LAI, Shih-Yaw, Marlboro, NJ 07746, US
GARCIA-MEITIN, Eddy, Angleton, TX 77515, US
DIEHL, Charles, Lake Jackson, TX 77566, US
(54) **Vlákna vyrobená k kopolymeru ethylenu/alfa-olefinu**
(32) 16.01.2007
(31) 654349
(33) US
(86) PCT/US2008/050720
(87) WO 2008/089031
(74) PATENTSERVIS Praha a.s., Jivenská 1273/1, Praha 4, 14021

(97) **EP 2074260**
(47) 11.04.2012
(97) 08.05.2008
(51) **D21H 21/16** (2006.01)
D21H 21/40 (2006.01)
(96) 24.09.2007
(96) 07838720.6
(73) Crane&Co., Inc., Dalton MA 01226, US
(72) CRANE, Timothy T., Windsor, MA 01270, US
DARROCH, Michael, Dalton, MA 01226, US
MORCK-HAMILTON, Karin, 11628 Stockholm, SE
NIEDECK, Tod L., Lenox, MA 01240, US
MARASCHI, Marco, 11328 Stockholm, SE
(54) **Chráněný dokument odolný vůči vlhkosti a/nebo zašpinění**
(32) 27.10.2006
(31) 863246 P
(33) US
(86) PCT/US2007/020571
(87) WO 2008/054581
(74) Čermák a spol., JUDr. Karel Čermák, Elišky Peškové 15, Praha 5, 15000

(97) **EP 2076893**
(47) 28.03.2012
(97) 17.04.2008
(51) **G08B 17/103** (2006.01)
G08B 17/107 (2006.01)
(96) 01.10.2007
(96) 07818610.3
(73) Schako Klima Luft Ferdinand Schad KG, 78600 Kolbingen, DE
(72) MÜLLER, Rainer, 78600 Kolbingen, DE
(54) **Zařízení k zjišťování kouře v prostoru**
(32) 09.10.2006
(31) 202006015553 U
(33) DE
(86) PCT/EP2007/008530
(87) WO 2008/043451
(74) UNIPATENT, Ing. Jiří Chlustina, Jana Masaryka 43-47, Praha 2, 12000

(97) **EP 2077907**
(47) 07.03.2012
(97) 13.03.2008
(51) **A63F 5/00** (2006.01)
(96) 10.09.2007
(96) 07842122.9
(73) CFPH, LLC, New York, NY 10022, US
(72) Lutnick, Howard, NY 10021, US
Burman, Kevin, New South Wales NSW 2110, US
Alderucci, Dean, CT 06880, US
Gelman, Geoffrey M., Brooklyn, NY 11271, US
(54) **Ruletová hra**
(32) 08.09.2006, 15.09.2006, 20.09.2006

(31) 825012 P, 825812 P, 826298 P
(33) US, US, US
(86) PCT/US2007/077983
(87) WO 2008/031084
(74) TRAPLOVÁ HAKR KUBÁT Advokátní a patentová kancelář, Ing. Eduard Hakr, Přístavní 24, Praha 7, 17000

(97) **EP 2083125**
(47) 29.02.2012
(97) 29.07.2009
(51) **E03C 1/22** (2006.01)
(96) 15.01.2009
(96) 09150592.5
(73) VIEGA GmbH & Co. KG, 57439 Attendorn, DE
(72) Hennes, Frank, 57413 Finnentrop, DE
Arndt, Johannes, 57368 Lennestadt, DE
(54) **Odtoková armatura, zejména pro sprchové nebo koupací vany**
(32) 23.01.2008
(31) 202008001013 U
(33) DE
(74) Čermák a spol., JUDr. Karel Čermák, Elišky Peškové 15, Praha 5, 15000

(97) **EP 2084332**
(47) 11.01.2012
(97) 08.05.2008
(51) **E02D 7/02** (2006.01)
E02D 7/06 (2006.01)
E21B 7/00 (2006.01)
E02D 7/16 (2006.01)
(96) 02.11.2007
(96) 07816127.0
(73) Gunnarson, Jay, Grand Prairie, Alberta T8V 6X2, CA
(72) Gunnarson, Jay, Grand Prairie, Alberta T8V 6X2, CA
(54) **Systém pro namontování hnacího ústrojí pro zarážení piloty**
(32) 03.11.2006
(31) 856337 P
(33) US
(86) PCT/CA2007/001977
(87) WO 2008/052353
(74) TRAPLOVÁ HAKR KUBÁT Advokátní a patentová kancelář, Ing. Eduard Hakr, Přístavní 24, Praha 7, 17000

(97) **EP 2088295**
(47) 28.12.2011
(97) 12.08.2009
(51) **F01N 9/00** (2006.01)
F01N 3/04 (2006.01)
F02D 41/02 (2006.01)
(96) 29.01.2009
(96) 09151581.7
(73) Pierburg GmbH, 41460 Neuss, DE
(72) Kühnel, Hans-Ulrich, 41239, Mönchengladbach, DE
Sanders, Michael, 41564, Kaarst, DE
(54) **Způsob řízení uspořádání spalovacího motoru motorového vozidla**
(32) 11.02.2008
(31) 102008008495
(33) DE
(74) Čermák a spol., JUDr. Karel Čermák, Elišky Peškové 15, Praha 5, 15000

(97) **EP 2106927**
(47) 14.12.2011
(97) 07.10.2009
(51) **B60B 21/02** (2006.01)
B60B 21/10 (2006.01)
B60B 23/12 (2006.01)
(96) 04.04.2008

(96) 08103392.0
(73) GKN Land Systems Limited, Telford Shropshire TF1 4RE, GB
(72) Brame, Giampietro, Brescia, IT
Zuccarotto, Vincenzo, Brescia, IT
(54) **Konstrukce kola**
(74) Čermák a spol., JUDr. Karel Čermák, Elišky Peškové 15, Praha 5, 15000

(97) **EP 2114793**
(47) 15.02.2012
(97) 31.07.2008
(51) **B65D 75/58** (2006.01)
(96) 10.12.2007
(96) 07845288.5
(73) Hagleitner, Hans Georg, 5700 Zell am See, AT
(72) Hagleitner, Hans Georg, 5700 Zell am See, AT
(54) **Vydávací systém**
(32) 23.01.2007
(31) 07001378
(33) EP
(86) PCT/AT2007/000559
(87) WO 2008/089500
(74) Rott, Růžička & Guttman Patentové, známkové a advokátní kanceláře, JUDr. Ing. Miloslav Hainz, Vinohradská 37, Praha 2, 12000

(97) **EP 2114924**
(47) 25.01.2012
(97) 04.09.2008
(51) **C07D 403/12** (2006.01)
C07K 5/10 (2006.01)
A61K 31/497 (2006.01)
A61K 38/07 (2006.01)
(96) 27.02.2008
(96) 08726147.5
(73) Vertex Pharmaceuticals Incorporated, Cambridge, MA 02139-4242, US
(72) CONNELLY, Patrick R., Harvard, MA 01451, US
KADIYALA, Irina, Newton, MA 02459, US
STAVROPOLUS, Kathy, San Diego, CA 92117, US
ZHANG, Yuegang, Wayland, MA 01778, US
JOHNSTON, Steve, Bolton, MA 01740, US
BHISETTI, Govinda, Rao, Lexington, MA 02421, US
JURKAUSKAS, Valdas, Cambridge, MA 02139, US
ROSE, Peter, Littleton, MA 01460, US
(54) **Kokrystaly a farmaceutické kompozice tyto obsahující**
(32) 27.02.2007
(31) 903587 P
(33) US
(86) PCT/US2008/002568
(87) WO 2008/106151
(74) Čermák a spol., JUDr. Karel Čermák, Elišky Peškové 15, Praha 5, 15000

(97) **EP 2119421**
(47) 21.03.2012
(97) 18.09.2008
(51) **A61G 7/015** (2006.01)
A61G 7/018 (2006.01)
(96) 30.01.2008
(96) 08704201.6
(73) Paramount Bed Co., Ltd., Tokyo 136-8670, JP
(72) HORITANI, Masao, Tokyo 136-8670, JP
(54) **Elektrické lůžko a způsob jeho řízení**
(32) 12.03.2007
(31) 2007062572
(33) JP
(86) PCT/JP2008/051438
(87) WO 2008/111334

(74) Společná advokátní kancelář Vsetečka Zelený Švorčík Kalenský a partneři, JUDr. Michal Havlík, Hálkova 2, Praha 2, 12000

(97) **EP 2124944**
(47) 15.02.2012
(97) 18.09.2008
(51) **A61K 31/437** (2006.01)
A61P 11/00 (2006.01)
A61P 17/00 (2006.01)
A61P 19/00 (2006.01)
A61P 35/00 (2006.01)
C07D 471/04 (2006.01)
C07D 519/00 (2006.01)
(96) 14.03.2008
(96) 08737621.6
(73) Ranbaxy Laboratories Limited, New Delhi 110019 Delhi, IN
(72) RUDRA, Sonali, Haryana, IN
GUPTA, Nidhi, Delhi, IN
BAREGAMA, Lalit, Kumar, Rajasthan, IN
AGARWAL, Ritu, West Bengal, IN
KHAIRNAR, Vinayak, Vasantrao, Maharashtra, IN
RAMAIAH, Mandadapu, Raghu, Andhra Pradesh, IN
PALLE, Venkata P., Pune 411057 Maharashtra, IN
BALACHANDRAN, Sarala, Maharashtra, IN
KONDASKAR, Atul, Maharashtra, IN
SALLA, Manohar, Haryana, IN
RAY, Abhijit, Delhi, IN
DASTIDAR, Sunanda G., Delhi, IN
VIJAYKRISHNAN, Lalitha, Delhi, IN
(54) **Pyrazol[3,4-b]pyridinové deriváty jako inhibitory fosfodiesterázy**
(32) 14.03.2007
(31) DE05502007
(33) IN
(86) PCT/IB2008/050943
(87) WO 2008/111010
(74) Rott, Růžička & Guttman Patentové, známkové a advokátní kanceláře, JUDr. Ing. Michal Guttman, Vinohradská 37, Praha 2, 12000

(97) **EP 2125491**
(47) 29.02.2012
(97) 02.10.2008
(51) **F16H 57/04** (2010.01)
(96) 08.03.2008
(96) 08731764.0
(73) Fairfield Manufacturing Company, West Lafayette, IN 47903, US
(72) SCHOON, Benjamin, Warren, Lafayette, IN 47905, US
DAMMON, James, R., W. Lafayette, IN 47906, US
(54) **Systém mazání pro pravouhulé pohony používané v užitkových vozidlech**
(32) 23.03.2007, 30.11.2007
(31) 690785, 948657
(33) US, US
(86) PCT/US2008/056337
(87) WO 2008/118625
(74) Čermák a spol., JUDr. Karel Čermák, Elišky Peškové 15, Praha 5, 15000

(97) **EP 2132451**
(47) 15.02.2012
(97) 16.10.2008
(51) **F16C 11/06** (2006.01)
C09J 127/12 (2006.01)
(96) 27.03.2008
(96) 08735535.0
(73) Saint-Gobain Performance Plastics Pampus GmbH, 47877 Willich, DE
(72) ANGENHEISTER, Markus, 47906 Kempen, DE
(54) **Kloubové ložisko**

(32) 04.04.2007
(31) 102007016713
(33) DE
(86) PCT/EP2008/053677
(87) WO 2008/122522
(74) TRAPLOVÁ HAKR KUBÁT Advokátní a patentová kancelář, Ing. Eduard Hakr, Přístavní 24, Praha 7, 17000

(97) **EP 2167239**
(47) 01.02.2012
(97) 18.12.2008
(51) **B05B 5/08** (2006.01)
(96) 12.06.2008
(96) 08760935.0
(73) TGC Technologie- Beteiligungsgesellschaft mbH, 91126 Rednitzhembach, DE
(72) BRENDDEL, Gerhard, 91275 Auerbach, DE
(54) **Povlakovací zařízení, povlakovací stanice a způsob pro povlakování objektu**
(32) 12.06.2007
(31) 102007027078
(33) DE
(86) PCT/EP2008/057395
(87) WO 2008/152098
(74) TRAPLOVÁ HAKR KUBÁT Advokátní a patentová kancelář, Ing. Eduard Hakr, Přístavní 24, Praha 7, 17000

(97) **EP 2176296**
(47) 01.02.2012
(97) 22.01.2009
(51) **C07K 16/28** (2006.01)
A61K 39/395 (2006.01)
C12N 15/13 (2006.01)
A61K 47/48 (2006.01)
A61P 35/00 (2006.01)
(96) 15.07.2008
(96) 08781859.7
(73) Genentech, Inc., South San Francisco, CA 94080, US
(72) CHEN, Yvonne, San Mateo, CA 94401, US
DENNIS, Mark, San Carlos, CA 94070, US
DORNAN, David, San Mateo, CA 94404, US
ELKINS, Kristi, South San Francisco, CA 94080-2944, US
JUNUTULA, Jagath, Reddy, Fremont, CA 94555, US
POLSON, Andrew, San Francisco, CA 94115, US
ZHENG, Bing, Mountain View, CA 94040, US
(54) **Anti-CD79b protilátky a imunokonjugáty a způsoby použití**
(32) 16.07.2007, 31.01.2008, 29.02.2008, 20.05.2008
(31) 950052 P, 25137, 32790, 54709
(33) US, US, US, US
(86) PCT/US2008/070088
(87) WO 2009/012268
(74) KOREJZOVÁ & SPOL., v.o.s., JUDr. Petra Korejzová, Korunní 810/104 E, Praha 10, 10100

(97) **EP 2178931**
(47) 04.04.2012
(97) 22.01.2009
(51) **C08F 26/10** (2006.01)
A61F 2/16 (2006.01)
(96) 16.07.2008
(96) 08826490.8
(73) Novartis AG, 4056 Basel, CH
(72) FREEMAN, Charles, Granbury, Texas 76049, US
(54) **Čočky a materiály s vysokým tokem iontů a metabolitů**
(32) 19.07.2007
(31) 950782 P
(33) US
(86) PCT/US2008/070176
(87) WO 2009/012308

(74) Čermák a spol., JUDr. Karel Čermák, Elišky Peškové 15, Praha 5, 15000

(97) **EP 2199723**
(47) 11.04.2012
(97) 23.06.2010
(51) **F28D 9/00** (2006.01)
F28F 9/00 (2006.01)
(96) 16.12.2008
(96) 08171770.4
(73) Alfa Laval Corporate AB, 221 00 Lund, SE
Alfa Laval Vicarb, 38522 St Egreve Cedex, FR
(72) Blomgren, Ralf, 38500 Voiron, FR
(54) **TEPELNÝ VÝMĚNÍK**
(74) INPARTNERS GROUP, Ing. Bc. Ivan Lukšiček, Lidická 51/707, Brno, 60200

(97) **EP 2200863**
(47) 29.02.2012
(97) 19.03.2009
(51) **B60N 2/225** (2006.01)
B60N 2/433 (2006.01)
B60N 2/44 (2006.01)
F16H 1/32 (2006.01)
(96) 29.08.2008
(96) 08801751.2
(73) Brose Fahrzeugteile GmbH & Co. Kommanditgesellschaft Coburg, 96450 Coburg, DE
(72) BREHM, Horst, 96120 Bischberg, DE
HOFMANN, Jochen, 96257 Marktgraitz, DE
KRÖNER, Gregor, 96120 Bischberg, DE
(54) **Převodovka pro kolotavý pohyb**
(32) 11.09.2007
(31) 202007012685 U
(33) DE
(86) PCT/EP2008/007071
(87) WO 2009/033572
(74) Čermák a spol., JUDr. Karel Čermák, Elišky Peškové 15, Praha 5, 15000

(97) **EP 2206702**
(47) 28.12.2011
(97) 14.07.2010
(51) **C07D 233/64** (2006.01)
C07D 403/12 (2006.01)
A61K 31/4164 (2006.01)
A61K 31/55 (2006.01)
A61K 31/4178 (2006.01)
A61P 43/00 (2006.01)
(96) 07.08.2002
(96) 10150963.6
(73) Tobira Therapeutics, Inc., Manalapan NJ 07726, US
(72) Shiraishi, Mitsuru, Amagasaki-shi, Hyogo 661-0002, JP
Baba, Masanori, Kagoshima-shi, Kagoshima 891-0103, JP
Aikawa, Katsuji, Takatsuki-shi, Osaka 569-1024, JP
Kanzaki, Naoyuki, Osaki-shi Osaka 532-8686, JP
Seto, Masaki, Ibaraki-shi, Osaka 567-0833, JP
Iizawa, Yuji, Muko-shi, Kyoto 617-0002, JP
(54) **Bicyklická sloučenina, její výroba a použití**
(32) 08.08.2001, 12.03.2002
(31) 2001240750, 2002066809
(33) JP, JP
(74) Čermák a spol., JUDr. Karel Čermák, Elišky Peškové 15, Praha 5, 15000

(97) **EP 2206836**
(47) 08.02.2012
(97) 14.07.2010
(51) **E02D 29/02** (2006.01)
(96) 27.11.2009
(96) 09177282.2
(73) Herold, Andreas, 99425 Weimar-Taubach, DE

(72) Herold, Andreas, 99425 Weimar-Taubach, DE
Gallob, Marco, 9586 Fürnitz, AT
Esterbauer, Roman, 5310 Mondsee, AT
(54) **Svahovací konstrukce**
(32) 23.12.2008
(31) 102008062820
(33) DE
(74) TRAPLOVÁ HAKR KUBÁT Advokátní a patentová
kancelář, Ing. Eduard Hakr, Přístavní 24, Praha 7, 17000

(97) **EP 2207659**
(47) 29.02.2012
(97) 30.04.2009
(51) **B29C 37/00** (2006.01)
B29C 45/16 (2006.01)
B29C 45/73 (2006.01)
(96) 18.08.2008
(96) 08803073.9
(73) Evonik Röhm GmbH, 64293 Darmstadt, DE
KraussMaffei Technologies GmbH, 80997 München, DE
(72) SCHMIDT, Arne, 64287 Darmstadt, DE
EBERLE, Christian, 64347 Griesheim, DE
POTH, Marc, 64354 Reinheim, DE
ALBRECHT, Klaus, 55129 Mainz, DE
BÜRKLE, Erwin, 83671 Benediktbeuern, DE
EICHLSEDER, Martin, 94167 Tettenweis, DE
(54) **Způsob výroby povlečených tvářených těles**
(32) 25.10.2007
(31) 102007051482
(33) DE
(86) PCT/EP2008/060783
(87) WO 2009/053130
(74) TRAPLOVÁ HAKR KUBÁT Advokátní a patentová
kancelář, Ing. Eduard Hakr, Přístavní 24, Praha 7, 17000

(97) **EP 2217648**
(47) 18.01.2012
(97) 20.08.2009
(51) **C08K 5/16** (2006.01)
C08L 95/00 (2006.01)
C10C 3/02 (2006.01)
C08K 5/3445 (2006.01)
C08K 5/21 (2006.01)
C08K 5/205 (2006.01)
C08J 3/24 (2006.01)
C09D 195/00 (2006.01)
C04B 26/26 (2006.01)
E01C 7/18 (2006.01)
E04B 1/66 (2006.01)
(96) 25.11.2008
(96) 08872324.2
(73) Total Raffinage Marketing, 92800 Puteaux, FR
UNIVERSITE PIERRE ET MARIE CURIE (PARIS 6),
75252 Paris Cedex 05, FR
(72) CHAVEROT Pierre, F-42800 Saint Croix En Jarez, FR
DREESSEN Sylvia, F-69360 SOLAIZE, FR
BOUTELLER Laurent, F-92340 Bourg La Reine, FR
BUGNET Emmanuelle, F-94220 Charenton-Le-Pont, FR
(54) **Termoreverzibilně sítěžovaná elastická bitumenová
kompozice**
(32) 27.11.2007
(31) 0708275
(33) FR
(86) PCT/FR2008/001636
(87) WO 2009/101275
(74) Společná advokátní kancelář Všetečka Zelený Švorčík
Kalenský a partneři, JUDr. Michal Havlík, Hálkova 2,
Praha 2, 12000

(97) **EP 2226258**
(47) 15.02.2012
(97) 08.09.2010

(51) **B65D 5/42** (2006.01)
B65D 77/04 (2006.01)
B65D 51/24 (2006.01)
(96) 25.02.2010
(96) 10154723.0
(73) BONGRAIN S.A., 78223 Viroflay, FR
(72) Adeline, Laurence, 24460 Agonac, FR
Ott, Christian, 87634 Oberguenzburg, DE
(54) **Obal pro potravinářský produkt v plášti obklopujícím
nádobku uzavřenou víčkem a způsob jeho výroby**
(32) 06.03.2009
(31) 0901028
(33) FR
(74) KOREJZOVÁ & SPOL., v.o.s., JUDr. Petra Korejzová,
Korunní 810/104 E, Praha 10, 10100

(97) **EP 2229631**
(47) 28.03.2012
(97) 16.07.2009
(51) **G06F 12/14** (2006.01)
G06F 12/10 (2006.01)
G06F 9/30 (2006.01)
(96) 05.01.2009
(96) 09700560.7
(73) International Business Machines Corporation, Armonk, NY
10504, US
(72) GREINER, Dan, San Jose California 95125-5021, US
GAINEY, JR., Charles, Poughkeepsie New York 12603-
1524, US
HELLER, Lisa, Rhinebeck New York 12572, US
OSISEK, Damian, Vestal New York 13850-3854, US
SLEGEL, Timothy, Staatsburg New York 12580, US
SITTMANN, III, Gustav, Webster Groves Missouri
63119, US
(54) **Dynamický překlad adres se správou rámce**
(32) 11.01.2008
(31) 972725
(33) US
(86) PCT/EP2009/050051
(87) WO 2009/087134
(74) Společná advokátní kancelář Všetečka Zelený Švorčík
Kalenský a partneři, JUDr. Michal Havlík, Hálkova 2,
Praha 2, 12000

(97) **EP 2234737**
(47) 08.02.2012
(97) 16.07.2009
(51) **B08B 9/42** (2006.01)
(96) 20.12.2008
(96) 08870368.1
(73) KHS GmbH, 44143 Dortmund, DE
(72) HEIN, Elmar, 44359 Dortmund, DE
JENDRICHOWSKI, Klaus, 59439 Holzwickede, DE
MOLITOR, Bernd, 58730 Fröndenberg, DE
WIEDEMANN, Ulrich, 44135 Dortmund, DE
STIENEN, Thomas, 59425 Unna, DE
(54) **Komora na nádoby, zejména komora na láhve, koš na
nádoby s takovýmito komorami na nádoby a způsob
výroby komor na nádoby**
(32) 05.01.2008
(31) 102008003295
(33) DE
(86) PCT/EP2008/010975
(87) WO 2009/086905
(74) Čermák a spol., JUDr. Karel Čermák, Elišky Peškové 15,
Praha 5, 15000

(97) **EP 2247055**
(47) 14.03.2012
(97) 03.11.2010

- | | |
|--|--|
| (51) H04L 27/26 (2006.01) | (51) A61K 31/17 (2006.01) |
| H03M 13/27 (2006.01) | A61K 31/80 (2006.01) |
| H04N 5/44 (2011.01) | A61K 36/185 (2006.01) |
| (96) 23.03.2004 | A61K 36/61 (2006.01) |
| (96) 10171645.4 | A61K 36/736 (2006.01) |
| (73) Sony Europe Limited, Brooklands Weybridge Surrey KT13 0XW, GB | A61K 36/67 (2006.01) |
| (72) Peron, Jean-Luc, 92500 Rueil Malmaison, FR | A61K 36/752 (2006.01) |
| (54) Přístroj a způsob pro zpracování dat | A61K 36/54 (2006.01) |
| (32) 25.03.2003 | A61K 36/53 (2006.01) |
| (31) 03290754 | A61K 36/14 (2006.01) |
| (33) EP | A61P 17/12 (2006.01) |
| (74) TRAPLOVÁ HAKR KUBÁT Advokátní a patentová kancelář, Ing. Eduard Hakr, Přístavní 24, Praha 7, 17000 | (96) 15.05.2009 |
| | (96) 09745819.4 |
| | (73) ATP Marketing & Promotion AG, 8867 Niederurnen, CH |
| | (72) OLDANI, Mario, Dominik, Nicolaas, NL-4233 CH Ameide, NL |
| (97) EP 2250318 | (54) Farmaceutické směsi pro použití při léčení a zejména lokálním ošerření bradavic |
| (47) 14.03.2012 | (32) 15.05.2008 |
| (97) 13.08.2009 | (31) 1035426 |
| (51) E01B 27/02 (2006.01) | (33) NL |
| (96) 19.01.2009 | (86) PCT/EP2009/055904 |
| (96) 09708544.3 | (87) WO 2009/138487 |
| (73) Franz Plasser Bahnbaumaschinen-Industriegesellschaft m.b.H., 1010 Wien, AT | (74) PATENTSERVIS Praha a.s., Jivenská 1273/1, Praha 4, 14021 |
| (72) FELBER, Hannes, 5020 Salzburg, AT | |
| (54) Pluh na úpravu šterkového lože pro zašterkování koleje | |
| (32) 04.02.2008 | (97) EP 2291424 |
| (31) 1702008 | (47) 22.02.2012 |
| (33) AT | (97) 30.12.2009 |
| (86) PCT/EP2009/000288 | (51) C08G 18/18 (2006.01) |
| (87) WO 2009/097959 | C08G 18/42 (2006.01) |
| (74) TRAPLOVÁ HAKR KUBÁT Advokátní a patentová kancelář, Ing. Eduard Hakr, Přístavní 24, Praha 7, 17000 | C08G 18/79 (2006.01) |
| | C09D 175/06 (2006.01) |
| | (96) 12.06.2009 |
| | (96) 09769131.5 |
| | (73) Evonik Degussa GmbH, 45128 Essen, DE |
| | (72) SPYROU, Emmanouil, 46514 Schermbeck, DE |
| (97) EP 2250948 | (54) Vysoce reaktivní polyurethanové kompozice s obsahem uretdionových skupin, které obsahují acetylacetonáty prosté kovů |
| (47) 04.01.2012 | (32) 27.06.2008 |
| (97) 17.11.2010 | (31) 102008002703 |
| (51) A47G 33/06 (2006.01) | (33) DE |
| A41G 1/00 (2006.01) | (86) PCT/EP2009/057260 |
| (96) 30.04.2010 | (87) WO 2009/156282 |
| (96) 10161576.3 | (74) TRAPLOVÁ HAKR KUBÁT Advokátní a patentová kancelář, Ing. Eduard Hakr, Přístavní 24, Praha 7, 17000 |
| (73) Festive Decor Commercial-Display Ltd., 61-63 Au Pui Wan Street Fo Tan, Shatin Hong Kong, CN | |
| (72) Siu, Siu Hung Felix Guinness, Fo Tan, Shatin Hong Kong, CN | |
| (54) Sestava venkovního vánočního stromku | |
| (32) 08.05.2009 | |
| (31) 09104269 | |
| (33) HK | |
| (74) Rott, Růžička & Guttman Patentové, známkové a advokátní kanceláře, Ing. Ivana Menšíková, Vinohradská 37, Praha 2, 12000 | |
| | (97) EP 2308144 |
| | (47) 28.12.2011 |
| | (97) 28.01.2010 |
| | (51) H01T 4/06 (2006.01) |
| | (96) 02.07.2009 |
| | (96) 09775552.4 |
| | (73) Eaton Industries (Austria) GmbH, 3943 Schrems, AT |
| | (72) GÖSCHL, Thomas, A-3942 Hirschbach, AT |
| | (54) Svodič přepětí |
| | (32) 25.07.2008 |
| | (31) 11622008 |
| | (33) AT |
| | (86) PCT/AT2009/000261 |
| | (87) WO 2010/009485 |
| | (74) Čermák a spol., JUDr. Karel Čermák, Elišky Peškové 15, Praha 5, 15000 |
| (97) EP 2273029 | |
| (47) 25.01.2012 | |
| (97) 12.01.2011 | |
| (51) E04D 13/03 (2006.01) | |
| (96) 30.06.2005 | |
| (96) 10178882.6 | |
| (73) VKR Holding A/S, 2970 Horsholm, DK | |
| (72) stergaard, Leif Schack, DK-8700, Horsens, DK | |
| (54) Izolační rám pro střešní okno | |
| (74) Společná advokátní kancelář Všečeka Zelený Švorčík Kalenský a partneři, JUDr. Michal Havlík, Hálkova 2, Praha 2, 12000 | |
| | (97) EP 2310382 |
| | (47) 22.02.2012 |
| | (97) 28.01.2010 |
| (97) EP 2285367 | |
| (47) 22.02.2012 | |
| (97) 19.11.2009 | |

- (51) *C07D 401/12* (2006.01)
C07D 401/14 (2006.01)
C07D 403/12 (2006.01)
C07D 403/14 (2006.01)
C07D 405/14 (2006.01)
A61K 31/4412 (2006.01)
A61P 35/00 (2006.01)
- (96) 15.07.2009
(96) 09790440.3
- (73) Eli Lilly & Company, Indianapolis, IN 46285, US
(72) LI, Tiechao, Indianapolis, Indiana 46285, US
POBANZ, Mark, Andrew, Zionsville, Indiana 46077, US
SHIH, Chuan, Carmel, Indiana 46033, US
WU, Zhipei, Indianapolis, Indiana 46285, US
YANG, Wei Jennifer, Indianapolis, Indiana 46285, US
ZHONG, Boyu, Carmel, Indiana 46033, US
- (54) **AMIDOFENOXYINDAZOLY UŽITEČNÉ JAKO INHIBITORY C-MET**
- (32) 24.07.2008, 31.07.2008, 27.10.2008
(31) 83294 P, 85082 P, 108659 P
(33) US, US, US
(86) PCT/US2009/050640
(87) WO 2010/011538
(74) Společná advokátní kancelář Všeťečka Zelený Švorčík Kalenský a partneři, JUDr. Otakar Švorčík, Hálkova 2, Praha 2, 12000
-
- (97) **EP 2310395**
(47) 18.01.2012
(97) 14.01.2010
(51) *C07D 498/06* (2006.01)
C07D 519/00 (2006.01)
A61K 31/5395 (2006.01)
A61P 31/04 (2006.01)
- (96) 30.06.2009
(96) 09794051.4
(73) VETOQUINOL S.A., 70200 Lure, FR
(72) CIAPETTI, Paola, 67120 Altorf, FR
CHERY-MOZZICONACCI, Florence, 67100 Strasbourg, FR
WERMUTH, Camille, G., 67100 Strasbourg, FR
ROPP, Sandrine, 67202 Wolfisheim, FR
MORICE, Christophe, 68320 Widensolen, FR
GIETHLEN, Bruno, 67120 Altorf, FR
LEBLANC, Françoise, 70200 Moffans, FR
SCHNEIDER, Marc, 70200 Lure, FR
- (54) **Deriváty 5-karboxoxadiazinochinolonu substituované v poloze 9, jejich příprava a použití jako antibakteriálních prostředků**
- (32) 09.07.2008, 19.09.2008
(31) 08290678, 98413 P
(33) EP, US
(86) PCT/IB2009/006110
(87) WO 2010/004394
(74) Společná advokátní kancelář Všeťečka Zelený Švorčík Kalenský a partneři, JUDr. Michal Havlík, Hálkova 2, Praha 2, 12000
-
- (97) **EP 2317511**
(47) 07.03.2012
(97) 04.05.2011
(51) *G11B 7/245* (2006.01)
G03F 7/027 (2006.01)
G03H 1/00 (2006.01)
G11B 7/24 (2006.01)
- (96) 03.11.2009
(96) 09013771.2
(73) Bayer MaterialScience AG, 51368 Leverkusen, DE
(72) Weiser, Marc-Stephen, 51379 Leverkusen, DE
Rölle Thomas, 51381 Leverkusen, DE
Bruder, Friedrich-Karl, 47802 Krefeld, DE
Fäcke, Thomas, 51375 Leverkusen, DE
Hönel, Dennis, 53909 Zülpich-Wichterich, DE
- (54) **Fotopolymerní formulace s nastavitelným mechanickým modulem GUV**
- (74) TRAPLOVÁ HAKR KUBÁT Advokátní a patentová kancelář, Ing. Eduard Hakr, Přístavní 24, Praha 7, 17000
-
- (97) **EP 2319448**
(47) 15.02.2012
(97) 11.05.2011
(51) *A61B 18/20* (2006.01)
(96) 20.09.2006
(96) 10178043.5
(73) The Dezac Group Limited, Cheltenham Gloucestershire GL50 1SS, GB
(72) Sohi, Daniel, Barking, Essex IG11 8JX, GB
Wolski, Alexander, Gloucester, GL4 4XG, GB
Bitter, Ahmad, London, W2 6PP, GB
Grant, Tony, Stroud, GL5 4SG, GB
- (54) **Laserové prostředky pro odstraňování vlasů a zejména, ale ne výlučně, takové prostředky určených pro domácí použití**
- (32) 21.09.2005
(31) 0519252
(33) GB
(74) PATENTSERVIS Praha a.s., Jivenská 1273/1, Praha 4, 14021
-
- (97) **EP 2321537**
(47) 29.02.2012
(97) 11.02.2010
(51) *F15B 1/02* (2006.01)
F16K 31/56 (2006.01)
- (96) 20.07.2009
(96) 09777300.6
(73) Robert Bosch GmbH, 70469 Stuttgart, DE
FRÖHLICH, Udo, 97851 Rothenfels, DE
DÖRTOLUK, Ibrahim, 63808 Haibach, DE
SCHNURR, Bernd, 97816 Lohr am Main, DE
TAUBER, Richard, 63869 Heigenbrücken, DE
- (54) **Ovládací zařízení a uspořádání ventilů provedené s takovým ovládacím zařízením**
- (32) 08.08.2008
(31) 102008036980
(33) DE
(86) PCT/EP2009/005248
(87) WO 2010/015323
(74) Čermák a spol., JUDr. Karel Čermák, Elišky Peškové 15, Praha 5, 15000
-
- (97) **EP 2326222**
(47) 22.02.2012
(97) 25.03.2010
(51) *A47J 31/30* (2006.01)
(96) 19.09.2008
(96) 08804445.8
(73) Brizio, Adriana, 6977 Ruvigliana, CH
(72) Brizio, Adriana, 6977 Ruvigliana, CH
- (54) **Nádoba pro improvizovanou přípravu nápojů extrakcí a/nebo louhováním, opatřená bezpečnostním víčkem**
- (86) PCT/EP2008/062511
(87) WO 2010/031440
(74) KOREJZOVÁ & SPOL., v.o.s., JUDr. Petra Korejzová, Korunní 810/104 E, Praha 10, 10100
-
- (97) **EP 2327490**
(47) 29.02.2012
(97) 01.06.2011
(51) *B21H 3/04* (2006.01)
B21H 3/06 (2006.01)
B23G 7/02 (2006.01)
B23P 15/24 (2006.01)
B23P 15/52 (2006.01)

(96) 27.11.2009
(96) 09014770.3
(73) LMT Fette Werkzeugtechnik GmbH & Co. KG, 21493
Schwarzenbek, DE
(72) Immich, Philipp, 21493 Schwarzenbek, DE
(54) **Tvářecí nástroj a způsob k výrobě povrchu na tvářecím
nástroji**
(74) Společná advokátní kancelář Všeťečka Zelený Švorčík
Kalenský a partneři, JUDr. Michal Havlík, Hálkova 2,
Praha 2, 12000

(97) 14.09.2011
(51) **G10K 11/168** (2006.01)
B60R 13/08 (2006.01)
(96) 09.03.2010
(96) 10155903.7
(73) Autoneum Management AG, 8406 Winterthur, CH
(72) Castagnetti, Claudio, 8143 Stallikon, CH
Bertolini, Claudio, I-20099, Sesto San Giovanni, CH
(54) **Automobilový izolační obkladový díl**
(74) Společná advokátní kancelář Všeťečka Zelený Švorčík
Kalenský a partneři, JUDr. Michal Havlík, Hálkova 2,
Praha 2, 12000

(97) **EP 2331821**
(47) 15.02.2012
(97) 11.03.2010
(51) **F04B 53/16** (2006.01)
(96) 13.07.2009
(96) 09780508.9
(73) Robert Bosch GmbH, 70442 Stuttgart, DE
(72) BOECKING, Friedrich, 70499 Stuttgart, DE
BESANCON, Sylvain, 70839 Gerlingen, DE
GREINER, Matthias, 71272 Renningen, DE
(54) **Vysokotlaké radiální pístové čerpadlo**
(32) 02.09.2008
(31) 102008041751
(33) DE
(86) PCT/EP2009/058918
(87) WO 2010/025981
(74) Čermák a spol., JUDr. Karel Čermák, Elišky Peškové 15,
Praha 5, 15000

(97) **EP 2366427**
(47) 25.01.2012
(97) 21.09.2011
(51) **A61N 5/06** (2006.01)
H01J 61/82 (2006.01)
(96) 15.03.2010
(96) 10002694.7
(73) SP-GmbH & Co. KG, 50259 Pulheim, DE
(72) Müller, Wolfgang, 50968 Köln-Marienburg, DE
(54) **Ozařovací zařízení pro ozařování lidské kůže**
(74) Čermák a spol., JUDr. Karel Čermák, Elišky Peškové 15,
Praha 5, 15000

(97) **EP 2335250**
(47) 01.02.2012
(97) 25.03.2010
(51) **G21C 21/02** (2006.01)
G21C 3/07 (2006.01)
G21C 3/20 (2006.01)
(96) 18.09.2009
(96) 09740177.2
(73) Commissariat a l'Énergie Atomique et aux Énergies
Alternatives, 75015 Paris, FR
(72) CABRERO, Julien, F-33000 Bordeaux, FR
PAILLER, René, F-33610 Cestas, FR
AUDUBERT, Fabienne, F-84160 Cadenet, FR
(54) **Pouzdro nukleárního palivového článku s vysokou
tepelnou vodivostí a způsob jeho výroby**
(32) 18.09.2008
(31) 0805127
(33) FR
(86) PCT/FR2009/001105
(87) WO 2010/031925
(74) Čermák a spol., JUDr. Karel Čermák, Elišky Peškové 15,
Praha 5, 15000

(97) **EP 2362360**
(47) 28.03.2012
(97) 31.08.2011
(51) **G07F 1/04** (2006.01)
G07F 9/04 (2006.01)
G07F 9/06 (2006.01)
B65G 17/08 (2006.01)
(96) 02.02.2010
(96) 10001037.0
(73) Scheidt & Bachmann GmbH, 41238 Mönchengladbach,
DE
(72) Höffges, Peter, 41179 Mönchengladbach, DE
(54) **Zásobník mincí**
(74) Čermák a spol., JUDr. Karel Čermák, Elišky Peškové 15,
Praha 5, 15000

(97) **EP 2365483**
(47) 04.04.2012

Zveřejněné překlady pozměněného, nebo omezeného znění evropských patentových spisů

U následujících udělených evropských patentů s účinky pro Českou republiku byl majitelem předložen překlad omezeného, nebo pozměněného znění evropského patentového spisu do českého jazyka (§35f odst. 3 zákona č. 527/1990 Sb., v platném znění).

(97) EP 1400477
(97) EP 1688522

Evropské patenty zrušené Evropským patentovým úřadem

Následující evropské patenty udělené Evropským patentovým úřadem s účinky pro Českou republiku byly zrušeny Evropským patentovým úřadem podle článku 102 Úmluvy o udělování evropských patentů (§35f odst. 2 zákona č. 527/1990 Sb., v platném znění).

(97) EP 1633469

MM4A Zánik evropských patentů nezaplacením poplatků za udržování platnosti patentu

Následující evropské patenty udělené Evropským patentovým úřadem s účinky pro Českou republiku zanikly pro nezaplacení poplatků za udržování platnosti patentu (§22 písm. b) zákona č. 527/1990 Sb., v platném znění).

(97) EP 1306266	(97) EP 1652704
(97) EP 1310329	(97) EP 1655122
(97) EP 1310330	(97) EP 1657795
(97) EP 1310331	(97) EP 1665921
(97) EP 1325734	(97) EP 1678373
(97) EP 1327706	(97) EP 1680567
(97) EP 1334947	(97) EP 1681966
(97) EP 1415552	(97) EP 1682370
(97) EP 1419781	(97) EP 1684770
(97) EP 1419886	(97) EP 1685105
(97) EP 1420182	(97) EP 1687312
(97) EP 1424384	(97) EP 1690431
(97) EP 1426317	(97) EP 1691808
(97) EP 1428564	(97) EP 1691967
(97) EP 1431432	(97) EP 1696922
(97) EP 1441667	(97) EP 1725229
(97) EP 1442036	(97) EP 1779878
(97) EP 1442535	(97) EP 1779879
(97) EP 1443925	(97) EP 1783072
(97) EP 1443967	(97) EP 1785468
(97) EP 1444205	(97) EP 1785667
(97) EP 1446212	(97) EP 1807072
(97) EP 1446985	(97) EP 1809253
(97) EP 1448324	(97) EP 1815144
(97) EP 1449920	(97) EP 1817345
(97) EP 1453379	(97) EP 1836752
(97) EP 1455689	(97) EP 1899128
(97) EP 1461306	(97) EP 1920980
(97) EP 1470053	(97) EP 1923037
(97) EP 1476376	(97) EP 1923300
(97) EP 1528001	(97) EP 1941148
(97) EP 1531016	(97) EP 1943098
(97) EP 1531046	(97) EP 1945092
(97) EP 1541771	(97) EP 1946498
(97) EP 1548415	(97) EP 1946593
(97) EP 1558668	(97) EP 1947941
(97) EP 1559231	(97) EP 1951142
(97) EP 1562848	(97) EP 1951446
(97) EP 1562918	(97) EP 1951457
(97) EP 1563046	(97) EP 1951545
(97) EP 1565132	(97) EP 1951546
(97) EP 1565695	(97) EP 1951725
(97) EP 1567017	(97) EP 1951759
(97) EP 1567260	(97) EP 1997582
(97) EP 1567653	(97) EP 2052983
(97) EP 1567781	(97) EP 2052984
(97) EP 1572194	(97) EP 2084172
(97) EP 1582032	(97) EP 2088194
(97) EP 1587974	(97) EP 2227609
(97) EP 1595086	

PD4A Převod práv a ostatní změny majitelů evropských patentů

(97)	EP 1286118
(73)	BSI France Holding, 37250 Veigné, FR
<hr/>	
(97)	EP 1286118
(73)	Burner Systems International (BSI), 37250 Veigné, FR
<hr/>	
(97)	EP 1362679
(73)	Prochazka, Miroslav, Germering, DE
<hr/>	
(97)	EP 1636185
(73)	Les Laboratoires Servier, 92284 Suresnes Cedex, FR
<hr/>	
(97)	EP 1642861
(73)	HUBER Packaging Group GmbH, 74613 Öhringen, DE
<hr/>	
(97)	EP 1642862
(73)	HUBER Packaging Group GmbH, 74613 Öhringen, DE
<hr/>	
(97)	EP 1688176
(73)	Deutsche Amphibolin-Werke von Robert Murjahn Stiftung & Co KG, 64372 Ober-Ramstadt, DE
<hr/>	
(97)	EP 1729775
(73)	Bradford Pharma Limited, Manchester M3 2LF, GB
<hr/>	
(97)	EP 1784183
(73)	OSI Pharmaceuticals, LLC, Farmingdale, 11735, NY, US
<hr/>	
(97)	EP 1961850
(73)	ALBIS INTERNATIONAL S.R.L., Milan, IT
<hr/>	
(97)	EP 2188253
(73)	SANOFI, 75013 Paris, FR
<hr/>	
(97)	EP 2308144
(73)	Eaton Industries (Austria) GmbH, 3943 Schrems, AT

FG1K

Zapsané užité vzory - přehled podle čísel zápisu

V období uzávěrky tohoto čísla Věstníku zapsal Úřad průmyslového vlastnictví tyto užité vzory.

23808	H 01 M 8/08	(2006.01)
23809	A 23 L 2/02	(2006.01)
23810	B 29 C 65/08	(2006.01)
23811	A 23 L 2/385	(2006.01)
23812	G 06 F 17/30	(2006.01)
23813	C 04 B 16/06	(2006.01)
23814	F 24 J 2/24	(2006.01)
23815	A 61 B 3/08	(2006.01)
23816	G 01 N 31/22	(2006.01)
23817	G 01 N 33/24	(2006.01)
23818	F 16 C 1/26	(2006.01)
23819	H 01 L 35/28	(2006.01)
23820	A 23 B 7/148	(2006.01)
23821	A 23 L 1/08	(2006.01)
23822	A 23 J 1/20	(2006.01)
23823	A 01 K 1/02	(2006.01)
23824	G 01 C 1/00	(2006.01)
23825	G 01 N 33/14	(2006.01)
23826	E 04 C 2/06	(2006.01)
23827	A 63 H 3/04	(2006.01)
23828	B 60 T 13/66	(2006.01)
23829	B 23 Q 11/00	(2006.01)
23830	E 05 B 19/10	(2006.01)
23831	F 41 H 13/00	(2006.01)
23832	E 01 C 19/26	(2006.01)
23833	A 45 C 13/00	(2006.01)
23834	B 28 B 7/24	(2006.01)
23835	B 42 D 15/00	(2006.01)
23836	G 08 B 21/02	(2006.01)
23837	B 42 D 9/00	(2006.01)
23838	C 03 C 27/04	(2006.01)
23839	A 47 K 3/40	(2006.01)
23840	A 47 J 27/026	(2006.01)
23841	F 26 B 19/00	(2006.01)
23842	F 24 B 1/185	(2006.01)
23843	B 44 F 1/00	(2006.01)
23844	F 25 B 21/02	(2006.01)
23845	C 23 C 4/12	(2006.01)
23846	A 63 F 9/04	(2006.01)
23847	A 43 B 5/04	(2006.01)
23848	D 06 F 57/00	(2006.01)
23849	B 65 G 15/08	(2006.01)
23850	A 01 K 1/10	(2006.01)
23851	A 45 C 7/00	(2006.01)
23852	B 32 B 27/20	(2006.01)
23853	B 32 B 27/20	(2006.01)
23854	B 32 B 27/20	(2006.01)
23855	B 32 B 27/20	(2006.01)
23856	C 08 J 11/04	(2006.01)
23857	G 01 K 1/14	(2006.01)
23858	A 47 C 1/024	(2006.01)
23859	C 12 Q 1/04	(2006.01)
23860	B 61 L 23/00	(2006.01)

FG1K

Zapsané užité vzory - řazené podle MPT

- | | | | |
|------|--|------|---|
| (51) | A01K 1/02 (2006.01) | (74) | UTB ve Zlíně, Univerzitní institut, Ing. Dana Kreizlová, nám. T.G. Masaryka 5555, Zlín, 76001 |
| | A01K 15/04 (2006.01) | | |
| | A01K 29/00 (2006.01) | | |
| (11) | 23823 | (51) | A23L 2/02 (2006.01) |
| (21) | 2012-25758 | | A23L 2/60 (2006.01) |
| (22) | 14.03.2012 | | A23L 2/68 (2006.01) |
| (47) | 17.05.2012 | | A23L 2/54 (2006.01) |
| (32) | 02.12.2011 | (11) | 23809 |
| (31) | PÚV5063-2011 | (21) | 2011-24468 |
| (33) | SK | (22) | 10.06.2011 |
| (73) | Tarbajovská Lucie, Trenčín, SK | (47) | 17.05.2012 |
| (72) | Tarbajovská Lucie, Trenčín, SK | (73) | Mendelova univerzita v Brně, Zahradnická fakulta, Ústav posklizňové technologie zahradnických produktů, Lednice, CZ |
| (54) | Nábytek pro kočky | | Agrofrukt, družstvo, Hustopeče, CZ |
| (74) | Ing. Vítězslav Žák, Ostopovická 4, Troubsko, 66441 | | Vysoké učení technické v Brně, Fakulta chemická, Ústav chemie potravin a biotechnologií, Brno, CZ |
| (51) | A01K 1/10 (2006.01) | | Mácová Hana MUDr., Kurdějov, CZ |
| | A01K 5/01 (2006.01) | (72) | Balík Josef Doc. Ing. Ph.D., Lednice, CZ |
| (11) | 23850 | | Němcová Anna Dr. Ing., Podivín, CZ |
| (21) | 2012-25786 | | Vrba Stanislav Ing., Hustopeče, CZ |
| (22) | 20.03.2012 | | Vespalcová Milena RNDr. Ph.D., Brno, CZ |
| (47) | 21.05.2012 | | Mácová Hana MUDr., Kurdějov, CZ |
| (73) | Mendelova univerzita v Brně, Brno, CZ | (54) | Nealkoholický nápoj z bezinek a vinných hroznů |
| (72) | Doležal Petr Prof. MVDr. Ing. CSc., Brno, CZ | (51) | A23L 2/385 (2006.01) |
| | Havlíček Zdeněk Dr. Ing., Lesní Hluboké, CZ | | A23L 2/02 (2006.01) |
| | Skládanka Jiří Doc. Ing. Ph.D., Brno, CZ | | A23L 2/52 (2006.01) |
| | Hrbek Jan Ing., Třeboň, CZ | (11) | 23811 |
| | Kamler Jiří Doc. Ing. Ph.D., Pozorice, CZ | (21) | 2011-24747 |
| | Szwedziak Katarzyna Dr. Inż., Opole, PL | (22) | 19.07.2011 |
| (54) | Fermentační dávkovací krmelec pro zvěř | (47) | 17.05.2012 |
| (74) | Ing. Jiří Malůšek, Mendlovo nám. 1a, Brno, 60300 | (73) | Mendelova univerzita v Brně, Zahradnická fakulta v Lednici, Ústav zeleninářství a květinářství, Lednice, CZ |
| (51) | A23B 7/148 (2006.01) | (72) | Neugebauerová Jarmila Ing. Ph.D., Lednice, CZ |
| (11) | 23820 | | Vábková Jindřiška Ing., Žďár nad Sázavou, CZ |
| (21) | 2012-25730 | | Pokluda Robert Doc. Ing. Ph.D., Břeclav, CZ |
| (22) | 09.03.2012 | (54) | Směs k ochucení nápojů, určená ke sváření |
| (47) | 17.05.2012 | (51) | A43B 5/04 (2006.01) |
| (73) | Univerzita Tomáše Bati ve Zlíně, Zlín, CZ | (11) | 23847 |
| (72) | Kozák Vratislav doc. Ing. Ph.D., Spytihněv, CZ | (21) | 2012-25556 |
| (54) | Zařízení k prodloužení skladovatelnosti nakrájené zeleniny a/nebo ovoce v čerstvém nebo konzervovaném stavu | (22) | 31.01.2012 |
| (74) | UTB ve Zlíně, Univerzitní institut, Ing. Dana Kreizlová, nám. T.G. Masaryka 5555, Zlín, 76001 | (47) | 21.05.2012 |
| (51) | A23J 1/20 (2006.01) | (73) | Černý Jan, Jiřetín pod Bukovou, CZ |
| | A23C 21/02 (2006.01) | (72) | Černý Jan, Jiřetín pod Bukovou, CZ |
| (11) | 23822 | (54) | Pata skokanské obuvi |
| (21) | 2012-25737 | (74) | RETROPATENT s.r.o., Dolní nám. 5/679, Jablonec nad Nisou, 46601 |
| (22) | 09.03.2012 | (51) | A45C 13/00 (2006.01) |
| (47) | 17.05.2012 | | B65D 85/00 (2006.01) |
| (73) | Výzkumný ústav potravinářský Praha, v.v.i., Praha - Hostivař, CZ | (11) | 23833 |
| (72) | Adámek Lubomír RNDr., Praha, CZ | (21) | 2012-25914 |
| | Urban Marian Ing., Praha, CZ | (22) | 16.04.2012 |
| | Beran Miloš Ing., Praha, CZ | (47) | 17.05.2012 |
| | Rutová Eva, Praha, CZ | (73) | Rajdl Boris Ing., Ústí nad Labem, CZ |
| (54) | Nutričně hodnotný komplex syrovátkových bílkovin a kvasničné biomasy | (72) | Rajdl Boris Ing., Ústí nad Labem, CZ |
| (74) | Ministerstvo zemědělství ČR, Mgr. Hana Jirkalová, Těšnov 17, Praha 1, 11705 | (54) | Ochranný obal na kufr |
| (51) | A23L 1/08 (2006.01) | (51) | A45C 7/00 (2006.01) |
| | A23F 5/36 (2006.01) | | A45C 13/00 (2006.01) |
| (11) | 23821 | | B62B 3/00 (2006.01) |
| (21) | 2012-25734 | (11) | 23851 |
| (22) | 09.03.2012 | (21) | 2012-25797 |
| (47) | 17.05.2012 | (22) | 21.03.2012 |
| (73) | Univerzita Tomáše Bati ve Zlíně, Zlín, CZ | (47) | 21.05.2012 |
| (72) | Kozák Vratislav doc. Ing. Ph.D., Spytihněv, CZ | (73) | Sybera Stanislav, Trhové Sviny, CZ |
| | Kozáková Věra Mgr. Ph.D., Spytihněv, CZ | (72) | Sybera Stanislav, Trhové Sviny, CZ |
| (54) | Modifikovaný včelí med | (54) | Multifunkční rodinný box |
| | | (74) | Patentová a známková kancelář Novotný, Ing. Jaroslav Novotný, Římská 45/2135, Praha 2, 12000 |

- (51) **A47C 1/024** (2006.01)
(11) **A47D 1/10** (2006.01)
(11) 23858
(21) **2012-25900**
(22) 12.04.2012
(47) 21.05.2012
(73) Kunc Roman Bc., Kladno, CZ
Pařík František Ing., Slaný, CZ
(72) Kunc Roman Bc., Kladno, CZ
Pařík František Ing., Slaný, CZ
(54) **Stavitelná dětská sedačka**
(74) PatentCentrum Sedlák a Partners s.r.o., Husova 5, České
Budějovice, 37001
- (51) **A47J 27/026** (2006.01)
(11) 23840
(21) **2011-25225**
(22) 28.11.2011
(47) 21.05.2012
(73) Aufrecht Petr, Kutná Hora, CZ
(72) Aufrecht Petr, Kutná Hora, CZ
(54) **Nádoba s alespoň jedním vnitřním kouřovodem**
- (51) **A47K 3/40** (2006.01)
(11) 23839
(21) **2011-25216**
(22) 19.01.2010
(47) 21.05.2012
(73) SanSwiss, s. r. o., Jičín, CZ
(72) Stěhulka Ondřej, Jičín, CZ
(54) **Vanička, zejména do sprchových koutů**
(74) Jan Brykner, Resslova 741, Hradec Králové, 50002
- (51) **A61B 3/08** (2006.01)
(11) 23815
(21) **2012-25581**
(22) 06.02.2012
(47) 17.05.2012
(73) Dostálek Miroslav MUDr. Ph.D., Němčice, CZ
(72) Dostálek Miroslav MUDr. Ph.D., Němčice, CZ
(54) **Difuzní lišta pro měření binokulární rovnováhy**
- (51) **A63F 9/04** (2006.01)
A63F 9/00 (2006.01)
A63F 3/00 (2006.01)
(11) 23846
(21) **2012-25522**
(22) 25.01.2012
(47) 21.05.2012
(73) Švestka Martin, Praha, CZ
(72) Švestka Martin, Praha, CZ
(54) **Rozhodovací koule**
(74) RETROPATENT s.r.o., Dolní nám. 5/679, Jablonec nad
Nisou, 46601
- (51) **A63H 3/04** (2006.01)
A63B 23/16 (2006.01)
(11) 23827
(21) **2012-25813**
(22) 26.03.2012
(47) 17.05.2012
(73) Motyčkovice klika o.s., Liberec, CZ
(72) Motyčková Věra, Liberec, CZ
(54) **Didaktická, cvičební a relaxační pomůcka**
(74) RETROPATENT s.r.o., Dolní nám. 5/679, Jablonec nad
Nisou, 46601
- (51) **B23Q 11/00** (2006.01)
(11) 23829
(21) **2012-25875**
(22) 05.04.2012
(47) 17.05.2012
(73) SAHOS s. r. o., Hluboká nad Vltavou, CZ
(72) Chylík Petr Ing., Písek, CZ
Hodáč Vladislav, Písek, CZ
- (54) **Zařízení na odsávání drobných částic vznikajících při
obrábění kompozitních materiálů**
(74) JUDr. Petr Holý, Na Kozačce 1289/7, Praha 2, 12000
- (51) **B28B 7/24** (2006.01)
G01N 33/38 (2006.01)
(11) 23834
(21) **2011-24414**
(22) 01.06.2011
(47) 21.05.2012
(73) Vysoké učení technické v Brně, Brno, CZ
(72) Ficker Tomáš Prof. RNDr. DrSc., Brno, CZ
(54) **Sestava homogenizačních pouzder pro materiály
obsahující hydratovaný cement**
- (51) **B29C 65/08** (2006.01)
B29C 65/00 (2006.01)
(11) 23810
(21) **2011-24596**
(22) 15.07.2011
(47) 17.05.2012
(73) Technická univerzita v Liberci, Liberec, CZ
(72) Kopáč Dalibor Ing., Dobruška, CZ
Kotera Ondřej Ing., Mladá Boleslav, CZ
(54) **Přípravek pro uchycení plastových těles pro podélné
ultrazvukové svařování**
- (51) **B32B 27/20** (2006.01)
B32B 27/38 (2006.01)
B32B 27/04 (2006.01)
B32B 21/02 (2006.01)
C08J 5/10 (2006.01)
(11) 23852
(21) **2012-25852**
(22) 02.04.2012
(47) 21.05.2012
(73) Česká zemědělská univerzita v Praze, Technická fakulta,
Praha - Suchbátka, CZ
(72) Valášek Petr Ing. Ph.D., Praha, CZ
Müller Miroslav Doc. Ing. Ph.D., Praha, CZ
(54) **Polymerní částicový kompozit s plnivem na bázi
odpadních třísek z procesu frézování**
- (51) **B32B 27/20** (2006.01)
B32B 27/38 (2006.01)
B32B 27/04 (2006.01)
B32B 7/02 (2006.01)
C08J 5/10 (2006.01)
(11) 23853
(21) **2012-25853**
(22) 02.04.2012
(47) 21.05.2012
(73) Česká zemědělská univerzita v Praze, Technická fakulta,
Praha - Suchbátka, CZ
(72) Valášek Petr Ing. Ph.D., Praha, CZ
Müller Miroslav Doc. Ing. Ph.D., Praha, CZ
(54) **Polymerní částicový kompozit s plnivem s rozdílnými
mechanickými a chemickými vlastnostmi**
- (51) **B32B 27/20** (2006.01)
B32B 27/38 (2006.01)
B32B 27/04 (2006.01)
B32B 7/02 (2006.01)
C08J 5/10 (2006.01)
(11) 23854
(21) **2012-25854**
(22) 02.04.2012
(47) 21.05.2012
(73) Česká zemědělská univerzita v Praze, Technická fakulta,
Praha - Suchbátka, CZ
(72) Valášek Petr Ing. Ph.D., Praha, CZ
Müller Miroslav Doc. Ing. Ph.D., Praha, CZ
(54) **Polymerní částicový kompozit s plnivem na bázi odpadu
z procesu dělení materiálů vodním paprskem**
- (51) **B32B 27/20** (2006.01)

- (11) **B32B 27/38** (2006.01)
(21) **B32B 27/40** (2006.01)
(22) **B32B 27/30** (2006.01)
(47) **B32B 27/04** (2006.01)
(73) **B32B 25/00** (2006.01)
(72) **C08J 5/10** (2006.01)
(73) 23855
(21) **2012-25855**
(22) 02.04.2012
(47) 21.05.2012
(73) Česká zemědělská univerzita v Praze, Technická fakulta, Praha - Suchbát, CZ
(72) Müller Miroslav Doc. Ing. Ph.D., Praha, CZ
Valášek Petr Ing. Ph.D., Praha, CZ
Chotěborský Rostislav Doc. Ing. Ph.D., Praha, CZ
(54) **Polymerní částicový kompozit na bázi odpadů z obrusu protektorovaných pneumatik**
(51) **B42D 15/00** (2006.01)
(11) 23835
(21) **2011-24948**
(22) 10.10.2011
(47) 21.05.2012
(73) Černý Pavel, Staré Sedliště, CZ
(72) Černý Pavel, Staré Sedliště, CZ
(54) **Svatební přání**
(51) **B42D 9/00** (2006.01)
(11) 23837
(21) **2011-24981**
(22) 13.10.2011
(47) 21.05.2012
(73) ORANGE CITY s.r.o., Praha, CZ
(72) Vidov Mikhail, Praha, CZ
Zakardonskaya Olga, Praha, CZ
(54) **Záložka**
(74) Mgr. Klára Studená, advokátní a patentová kancelář, Komunardů 36, Praha 7, 17000
(51) **B44F 1/00** (2006.01)
(11) 23843
(21) **2011-25309**
(22) 12.12.2011
(47) 21.05.2012
(73) Lasvit s. r. o., Praha, CZ
(72) Škola Martin, Bratříkov, CZ
(54) **Plošná síť z tělísek**
(74) KOREJZOVÁ & SPOL., v.o.s., JUDr. Petra Korejzová, Korunní 810/104E, Praha 10 - Vinohrady, 10100
(51) **B60T 13/66** (2006.01)
B60T 15/00 (2006.01)
E05F 3/00 (2006.01)
(11) 23828
(21) **2012-25828**
(22) 28.03.2012
(47) 17.05.2012
(73) EKOVA ELECTRIC a. s., Ostrava - Martinov, CZ
(72) Červený Robert, Ostrava - Výchovice, CZ
(54) **Zapojení zdroje tlakového vzduchu silničního dopravního prostředku, zejména elektrobusu**
(74) Ing. Zdeněk Janík, Bulharská 1418, Ostrava-Poruba, 70800
(51) **B61L 23/00** (2006.01)
B61K 9/00 (2006.01)
B66B 19/06 (2006.01)
B66B 5/00 (2006.01)
(11) 23860
(21) **2012-25921**
(22) 18.04.2012
(47) 21.05.2012
(73) Jalůvka Otakar, Frýdek - Místek, CZ
(72) Jalůvka Otakar, Frýdek - Místek, CZ
(54) **Zařízení k monitoringu, detekci a diagnostice drážních vozidel pozemních, podzemních i nadzemních drah a jejich komponentů za jízdy**
(51) **B65G 15/08** (2006.01)
B65G 15/44 (2006.01)
(11) 23849
(21) **2012-25781**
(22) 19.03.2012
(47) 21.05.2012
(73) Čihák Ivo Ing., Děčín - Horní Oldřichov, CZ
(72) Čihák Ivo Ing., Děčín - Horní Oldřichov, CZ
(54) **Dopravní pás s flexibilními unášeči**
(51) **C03C 27/04** (2006.01)
F21V 3/02 (2006.01)
F21S 4/00 (2006.01)
F21V 33/00 (2006.01)
(11) 23838
(21) **2011-25134**
(22) 12.11.2011
(47) 21.05.2012
(73) GTB Group s.r.o., Staré Město, CZ
(72) Humpolíček David, Frýdek-Místek, CZ
(54) **Konstrukční úprava izolačního skla**
(74) RETROPATENT s.r.o., Dolní nám. 5/679, Jablonec nad Nisou, 46601
(51) **C04B 16/06** (2006.01)
C04B 16/08 (2006.01)
C04B 18/20 (2006.01)
(11) 23813
(21) **2012-25461**
(22) 11.01.2012
(47) 17.05.2012
(73) BaBC a.s., Zbůch, CZ
(72) Žilák Petr Ing., Plzeň, CZ
Pospíšil Jiří Ing., Plzeň, CZ
Holíková Lenka Ing., Líně, CZ
Hroch Jiří, Jenišov, CZ
(54) **Směs pro lehčené vláknobetonu**
(51) **C08J 11/04** (2006.01)
C08J 5/10 (2006.01)
B32B 25/02 (2006.01)
B29B 17/00 (2006.01)
(11) 23856
(21) **2012-25858**
(22) 02.04.2012
(47) 21.05.2012
(73) Výzkumný ústav pro hnědé uhlí, a.s., Most, CZ
ECT, s.r.o., Praha - Veveř, CZ
(72) Anděl Lukáš Ing., Louny, CZ
Kusý Jaroslav, Litvínov, CZ
Šafařová Marcela Ing., Meziboří u Litvínova, CZ
Valeš Josef RNDr. Ing., Černčice, CZ
Králová Eva Ing., Jičín, CZ
(54) **Lisovací směs pro výrobu výlisků z odpadů recyklace pryže**
(74) JUDr. Miroslav Kupka, Levého 1532, Rakovník, 26901
(51) **C12Q 1/04** (2006.01)
C12M 1/34 (2006.01)
C12M 1/14 (2006.01)
A01K 47/06 (2006.01)
(11) 23859
(21) **2012-25918**
(22) 17.04.2012
(47) 21.05.2012
(73) Biologické centrum AV ČR, v.v.i. Ústav půdní biologie, České Budějovice, CZ
(72) Křišťůfek Václav Ing. CSc., České Budějovice, CZ
Ryba Štěpán Mgr., Vělná, CZ
Křenek Aleš Ing., České Budějovice, CZ
Mulec Janez Dr. Ph.D., Postojna, SI
(54) **Zařízení k monitorování infekčního tlaku moru včelího plodu**
(74) PatentCentrum Sedlák a Partners s.r.o., Ing. Jiří Sedlák, Husova 5, České Budějovice, 37001

- (51) **C23C 4/12** (2006.01)
B82B 1/00 (2006.01)
- (11) 23845
(21) **2012-25478**
(22) 13.01.2012
(47) 21.05.2012
(73) Fyzikální ústav AV ČR, v.v.i., Praha - Libeň, CZ
(72) Hubička Zdeněk Mgr. Ph.D., Praha, CZ
Dejneka Alexander Ing. Ph.D., Brandýs nad Labem, CZ
Čada Martin Mgr. Ph.D., Praha, CZ
Adámek Petr Doc. PaedDr. Ph.D., České Budějovice, CZ
Jastrabík Lubomír RNDr. Ph.D. CSc., Praha, CZ
Suchanec Gunnar Dr. rer. nat., Dresden, DE
Olejníček Jiří Mgr. Ph.D., České Budějovice, CZ
Kment Štěpán Ing., Hranice, CZ
Straňák Vítězslav RNDr. Ph.D., České Budějovice, CZ
- (54) **Plazmový systém určený pro depozici perovskitových tenkých vrstev**
- (74) Ing. Petr Soukup, Vídeňská 8, Olomouc, 77200
- (51) **D06F 57/00** (2006.01)
D06F 57/06 (2006.01)
- (11) 23848
(21) **2012-25698**
(22) 02.03.2012
(47) 21.05.2012
(73) Molek Filip, Vsetín, CZ
(72) Molek Filip, Vsetín, CZ
- (54) **Výškové nastavitelný závěsný sušák na prádlo**
- (74) Ing. Jiří Malůšek, Mendlovo nám. 1a, Brno, 60300
- (51) **E01C 19/26** (2006.01)
E01C 19/24 (2006.01)
E01C 13/06 (2006.01)
A01G 1/12 (2006.01)
- (11) 23832
(21) **2012-25901**
(22) 12.04.2012
(47) 17.05.2012
(73) Havránek Ondřej, Brandýs nad Labem - Stará Boleslav, CZ
(72) Havránek Ondřej, Brandýs nad Labem - Stará Boleslav, CZ
Havránek Zdeněk, Káraný, CZ
- (54) **Válec s elektrickým pohonem, zejména pro úpravu tenisových kurtů a jiných sportovišť**
- (51) **E04C 2/06** (2006.01)
E04C 2/00 (2006.01)
- (11) 23826
(21) **2012-25801**
(22) 22.03.2012
(47) 17.05.2012
(73) Martinů Miloslav Ing., Plzeň, CZ
(72) Martinů Miloslav Ing., Plzeň, CZ
- (54) **Stavební panel**
- (74) Ing. Dobroslav Musil, patentová kancelář, Ing. Dobroslav Musil, Cejl 38, Brno, 60200
- (51) **E05B 19/10** (2006.01)
E05B 19/04 (2006.01)
F16B 17/00 (2006.01)
B29C 33/48 (2006.01)
B29C 45/26 (2006.01)
- (11) 23830
(21) **2012-25877**
(22) 05.04.2012
(47) 17.05.2012
(73) Matušek Oldřich Ing., Praha, CZ
(72) Matušek Oldřich Ing., Praha, CZ
- (54) **Zámkový klíč s vyměnitelnou plastovou hlavou a zařízením na její výrobu**
- (74) Dipl. tech. Karel Miňovský, Rubínová 472/16, Praha 5, 15400
- (51) **F16C 1/26** (2006.01)
- (11) 23818
(21) **2012-25641**
- (22) 20.02.2012
(47) 17.05.2012
(73) PARZLICH s.r.o., Hulín, CZ
(72) Doleček Josef, Kadaň, CZ
Pivoda Milan Ing., Lukov, CZ
- (54) **Ovládací kabel s výstelkou**
- (74) Ing. Zdeněk Kučera, Dlouhá 207 (P.O.BOX 92), Slušovice, 76315
- (51) **F24B 1/185** (2006.01)
F24B 1/19 (2006.01)
- (11) 23842
(21) **2011-25278**
(22) 07.12.2011
(47) 21.05.2012
(73) HAAS+SOHN Rukov, s.r.o., Rumburk, CZ
(72) Bár Petr Ing., Rumburk, CZ
- (54) **Systém terciálního spalování**
- (51) **F24J 2/24** (2006.01)
- (11) 23814
(21) **2012-25505**
(22) 23.01.2012
(47) 17.05.2012
(73) Výzkumný ústav stavebních hmot, Brno, CZ
(72) Svoboda Miroslav Ing. Ph.D., Rosice, CZ
Čupera Emil Ing. CSc., Drásov, CZ
Drottnerová Jindra Ing., Brno, CZ
- (54) **Solární kolektor**
- (74) Ing. Libor Markes, Grohova 54/145, Brno, 60200
- (51) **F25B 21/02** (2006.01)
F25D 11/00 (2006.01)
- (11) 23844
(21) **2011-25367**
(22) 21.12.2011
(47) 21.05.2012
(73) Univerzita Karlova v Praze, Lékařská fakulta v Plzni, Plzeň, CZ
- (72) Bolek Lukáš MUDr. Ph.D., Plzeň, CZ
Petránková Zuzana Ing., Veltruby, CZ
Dejmek Jiří Ing., Plzeň, CZ
Beneš Jiří MUDr. Ph.D., Plzeň, CZ
Růžička Jiří MUDr. Ph.D., Plzeň, CZ
- (54) **Cirkulační chladicí přístroj na bázi Peltierových článků**
- (74) Hák Janeček & Švestka, Patentová a známková kancelář, RNDr. Roman Hák, U Průhonu 5, Praha 7, 17000
- (51) **F26B 19/00** (2006.01)
- (11) 23841
(21) **2011-25251**
(22) 02.12.2011
(47) 21.05.2012
(73) Česká zemědělská univerzita v Praze, Praha 6 - Suchdol, CZ
- (72) Kic Pavel Prof. Ing. DrSc., Praha - Suchdol, CZ
Liška Radek Ing., Varnsdorf, CZ
- (54) **Zařízení k sušení sypkých nebo objemových materiálů**
- (51) **F41H 13/00** (2006.01)
F41H 9/10 (2006.01)
F21V 33/00 (2006.01)
F21L 4/00 (2006.01)
G03B 29/00 (2006.01)
- (11) 23831
(21) **2012-25883**
(22) 10.04.2012
(47) 17.05.2012
(73) Chroustovský Jiří Ing., Praha, CZ
- (54) **Osobní obranné a poplachověkomunikační zařízení**
- (51) **G01C 1/00** (2006.01)
G01C 3/00 (2006.01)
G01B 21/02 (2006.01)
- (11) 23824
(21) **2012-25761**
(22) 14.03.2012

- (47) 17.05.2012
(73) České vysoké učení technické v Praze, Fakulta stavební, Katedra speciální geodézie, Praha, CZ
(72) Urban Rudolf Ing. Ph.D., Praha, CZ
(54) Štroner Martin doc. Ing. Ph.D., Roudnice nad Labem, CZ
Přípravek pro stabilizaci neviditelných bodů pro měření posunů a přetvoření v reálném čase
(74) Ing. Václav Kratochvíl, Husníkova 2086/22, Praha 5, 15800
(51) **G01K 1/14** (2006.01)
(11) 23857
(21) **2012-25896**
(22) 12.04.2012
(47) 21.05.2012
(73) AGRO-EKO spol. s r. o., Ostrava - Pustkovec, CZ
(72) Vaniček Petr Ing., Ostrava - Hošťalkovice, CZ
Holuša Václav RNDr., Dolní Lhota, CZ
(54) **Zařízení pro zasouvání a vysouvání teplotní sondy do nebo ze sledovaného prostoru**
(74) Ing. Zdeněk Janík, Bulharská 1418, Ostrava-Poruba, 70800
(51) **G01N 31/22** (2006.01)
(11) 23816
(21) **2012-25583**
(22) 06.02.2012
(47) 17.05.2012
(73) ORITEST spol. s r. o., Praha, CZ
(72) Pitschmann Vladimír Doc. Ing. CSc., Praha, CZ
Tušarová Ivana Ing. CSc., Praha, CZ
(54) **Trubičkový detektor s dusičnanem ceričito-amonným ke zjišťování dráždivých látek CR a DM v ovzduší i v roztocích**
(51) **G01N 33/14** (2006.01)
G01N 33/02 (2006.01)
(11) 23825
(21) **2012-25769**
(22) 15.03.2012
(47) 17.05.2012
(73) Sladký Petr Doc. Ing. CSc., Praha - Podolí, CZ
Gabriel Petr RNDr. Ph.D., Praha, CZ
(72) Sladký Petr Doc. Ing. CSc., Praha - Podolí, CZ
Gabriel Petr RNDr. Ph.D., Praha, CZ
(54) **Zařízení pro stanovení dynamiky pění, přepěňování a přípravu vzorků pěn, piv a jiných pěnivých kapalin**
(74) Ing. Dagmar Matoušková, Mladenovova 3234, Praha 4 - Modřany, 14300
(51) **G01N 33/24** (2006.01)
G01N 1/28 (2006.01)
G01N 19/00 (2006.01)
G01N 17/00 (2006.01)
(11) 23817
(21) **2012-25594**
(22) 07.02.2012
(47) 17.05.2012
(73) Výzkumný ústav meliorací a ochrany půd, v.v.i., Praha - Zbraslav, CZ
DEUTON s.r.o., Praha, CZ
(72) Khel Tomáš Ing., Praha, CZ
Vopravil Jan Ing. Ph.D., Praha, CZ
Orholz Pavel, Hlásná Třebáň, CZ
(54) **Zařízení pro stanovení stability půdní struktury**
(74) Ministerstvo zemědělství ČR, Mgr. Hana Jirkalová, Těšnov 17, Praha 1, 11705
(51) **G06F 17/30** (2006.01)
G06Q 90/00 (2006.01)
G09B 29/00 (2006.01)
(11) 23812
(21) **2011-25375**
(22) 22.12.2011
(47) 17.05.2012
(73) ECO trend s.r.o., Praha - Podolí, CZ
(72) Matějka Jan Ing., České Budějovice, CZ
Gál Leoš Ing., Praha - Podolí, CZ
(54) **Systém pro analýzu a vyhodnocení přírodních a/nebo druhotných zdrojů v konkrétní lokalitě či regionu se zaměřením na obnovitelnou energetiku**
(74) PatentCentrum Sedlák a Partners s.r.o., Ing. Jiří Sedlák, Husova 5, České Budějovice, 37001
(51) **G08B 21/02** (2006.01)
G08B 21/08 (2006.01)
(11) 23836
(21) **2011-24950**
(22) 10.10.2011
(47) 21.05.2012
(73) Kučera Vladimír, Hostinné, CZ
(72) Kučera Vladimír, Hostinné, CZ
(54) **Varovný systém proti utonutí**
(51) **H01L 35/28** (2006.01)
H01L 35/14 (2006.01)
C01G 25/00 (2006.01)
C01G 51/04 (2006.01)
(11) 23819
(21) **2012-25693**
(22) 01.03.2012
(47) 17.05.2012
(73) Vysoká škola chemicko-technologická v Praze, Praha, CZ
Jankovský Ondřej Ing., Praha, CZ
Sofer Zdeněk Ing. Ph.D., Hostivice, CZ
Sedmidubský David Prof. Dr. Ing., Praha - Suchdol, CZ
Šaněk Filip Ing., Veselí nad Moravou, CZ
Huber Štěpán Ing., Dolní Benešov - Zábřeh, CZ
(54) **Vysokoteplotní termoelektrický materiál typu p na bázi směsného oxidu kobaltu a vápníku**
(51) **H01M 8/08** (2006.01)
H01M 4/02 (2006.01)
H01M 4/86 (2006.01)
B82B 1/00 (2006.01)
(11) 23808
(21) **2011-23861**
(22) 28.01.2011
(47) 17.05.2012
(73) SLEZSKÁ MECHATRONIKA a.s., Ostrava - Moravská Ostrava, CZ
Haladová Petra Ing., Horní Bludovice, CZ
(72) Haladová Petra Ing., Horní Bludovice, CZ
Pavlas Petr Ing., Havířov - Podlesí, CZ
(54) **Elektrolyzér osazený nanoelektrodami pokrytými vrstvou nanočástic, zejména listy grafenu**

Seznam majitelů zapsaných užitečných vzorů

(73)	(11)	(51)	(73)	(11)	(51)	
AGRO-EKO spol. s r. o., Ostrava - Pustkovec, CZ	23857	G 01 K 1/14	(2006.01)	GTB Group s.r.o., Staré Město, CZ	23838 C 03 C 27/04	(2006.01)
Agrofrukt, družstvo, Hustopeče, CZ	23809	A 23 L 2/02	(2006.01)	HAAS+SOHN Rukov, s.r.o., Rumburk, CZ	23842 F 24 B 1/185	(2006.01)
Aufrecht Petr, Kutná Hora, CZ	23840	A 47 J 27/026	(2006.01)	Haladová Petra Ing., Horní Bludovice, CZ	23808 H 01 M 8/08	(2006.01)
BaBC a.s., Zbůch, CZ	23813	C 04 B 16/06	(2006.01)	Havránek Ondřej, Brandýs nad Labem - Stará Boleslav, CZ	23832 E 01 C 19/26	(2006.01)
Biologické centrum AV ČR, v.v.i. Ústav půdní biologie, České Budějovice, CZ	23859	C 12 Q 1/04	(2006.01)	Jalůvka Otakar, Frýdek - Místek, CZ	23860 B 61 L 23/00	(2006.01)
Chroustovský Jiří Ing., Praha, CZ	23831	F 41 H 13/00	(2006.01)	Kučera Vladimír, Hostinné, CZ	23836 G 08 B 21/02	(2006.01)
Černý Pavel, Staré Sedliště, CZ	23835	B 42 D 15/00	(2006.01)	Kunc Roman Bc., Kladno, CZ	23858 A 47 C 1/024	(2006.01)
Černý Jan, Jiřetín pod Bukovou, CZ	23847	A 43 B 5/04	(2006.01)	Lasvit s. r. o., Praha, CZ	23843 B 44 F 1/00	(2006.01)
Česká zemědělská univerzita v Praze, Praha 6 - Suchdol, CZ	23841	F 26 B 19/00	(2006.01)	Mácová Hana MUDr., Kurdějov, CZ	23809 A 23 L 2/02	(2006.01)
Česká zemědělská univerzita v Praze, Technická fakulta, Praha - Suchdol, CZ	23852	B 32 B 27/20	(2006.01)	Martinů Miloslav Ing., Plzeň, CZ	23826 E 04 C 2/06	(2006.01)
Česká zemědělská univerzita v Praze, Technická fakulta, Praha - Suchdol, CZ	23853	B 32 B 27/20	(2006.01)	Matušek Oldřich Ing., Praha, CZ	23830 E 05 B 19/10	(2006.01)
Česká zemědělská univerzita v Praze, Technická fakulta, Praha - Suchdol, CZ	23854	B 32 B 27/20	(2006.01)	Mendelova univerzita v Brně, Brno, CZ	23850 A 01 K 1/10	(2006.01)
Česká zemědělská univerzita v Praze, Technická fakulta, Praha - Suchdol, CZ	23855	B 32 B 27/20	(2006.01)	Mendelova univerzita v Brně, Zahradnická fakulta, Ústav posklizňové technologie zahradnických produktů, Lednice, CZ	23809 A 23 L 2/02	(2006.01)
České vysoké učení technické v Praze, Fakulta stavební, Katedra speciální geodézie, Praha, CZ	23824	G 01 C 1/00	(2006.01)	Mendelova univerzita v Brně, Zahradnická fakulta v Lednici, Ústav zeleninařství a květinářství, Lednice, CZ	23811 A 23 L 2/385	(2006.01)
Čihák Ivo Ing., Děčín - Horní Oldřichov, CZ	23849	B 65 G 15/08	(2006.01)	Molek Filip, Vsetín, CZ	23848 D 06 F 57/00	(2006.01)
DEUTON s.r.o., Praha, CZ	23817	G 01 N 33/24	(2006.01)	Motyčkovice klika o.s., Liberec, CZ	23827 A 63 H 3/04	(2006.01)
Dostálek Miroslav MUDr. Ph.D., Němčice, CZ	23815	A 61 B 3/08	(2006.01)	ORANGE CITY s.r.o., Praha, CZ	23837 B 42 D 9/00	(2006.01)
ECO trend s.r.o., Praha - Podolí, CZ	23812	G 06 F 17/30	(2006.01)	ORITEST spol. s r. o., Praha, CZ	23816 G 01 N 31/22	(2006.01)
ECT, s.r.o., Praha - Veleslavín, CZ	23856	C 08 J 11/04	(2006.01)	PARZLICH s.r.o., Hulín, CZ	23818 F 16 C 1/26	(2006.01)
EKOVA ELECTRIC a. s., Ostrava - Martinov, CZ	23828	B 60 T 13/66	(2006.01)	Pařík František Ing., Slaný, CZ	23858 A 47 C 1/024	(2006.01)
Fyzikální ústav AV ČR, v.v.i., Praha - Libeň, CZ	23845	C 23 C 4/12	(2006.01)	Rajdl Boris Ing., Ústí nad Labem, CZ	23833 A 45 C 13/00	(2006.01)
Gabriel Petr RNDr. Ph.D., Praha, CZ	23825	G 01 N 33/14	(2006.01)	SAHOS s. r. o., Hluboká nad Vltavou, CZ	23829 B 23 Q 11/00	(2006.01)
				SanSwiss, s. r. o., Jičín, CZ	23839 A 47 K 3/40	(2006.01)
				Sladký Petr Doc. Ing. CSc., Praha - Podolí, CZ	23825 G 01 N 33/14	(2006.01)

SLEZSKÁ MECHATRONIKA a.s., Ostrava - Moravská Ostrava, CZ	23808	H 01 M 8/08	(2006.01)
Sybera Stanislav, Trhové Sviny, CZ	23851	A 45 C 7/00	(2006.01)
Švestka Martin, Praha, CZ	23846	A 63 F 9/04	(2006.01)
Tarbajovská Lucie, Trenčín, SK	23823	A 01 K 1/02	(2006.01)
Technická univerzita v Liberci, Liberec, CZ	23810	B 29 C 65/08	(2006.01)
Univerzita Karlova v Praze, Lékařská fakulta v Plzni, Plzeň, CZ	23844	F 25 B 21/02	(2006.01)
Univerzita Tomáše Bati ve Zlíně, Zlín, CZ	23820	A 23 B 7/148	(2006.01)
Univerzita Tomáše Bati ve Zlíně, Zlín, CZ	23821	A 23 L 1/08	(2006.01)
Vysoká škola chemicko-technologická v Praze, Praha, CZ	23819	H 01 L 35/28	(2006.01)
Vysoké učení technické v Brně, Brno, CZ	23834	B 28 B 7/24	(2006.01)
Vysoké učení technické v Brně, Fakulta chemická, Ústav chemie potravin a biotechnologií, Brno, CZ	23809	A 23 L 2/02	(2006.01)
Výzkumný ústav meliorací a ochrany půd, v.v.i., Praha - Zbraslav, CZ	23817	G 01 N 33/24	(2006.01)
Výzkumný ústav potravinářský Praha, v.v.i., Praha - Hostivař, CZ	23822	A 23 J 1/20	(2006.01)
Výzkumný ústav pro hnědé uhlí, a.s., Most, CZ	23856	C 08 J 11/04	(2006.01)
Výzkumný ústav stavebních hmot, Brno, CZ	23814	F 24 J 2/24	(2006.01)

FG4Q

Zapsané průmyslové vzory - přehled podle čísel zápisu

V období uzávěrky tohoto čísla Věstníku zapsal Úřad průmyslového vlastnictví tyto průmyslové vzory:

35310	25-03
35311	25-03
35312	19-06
35313	25-03
35314	12-14
35315	25-03
35316	25-01

FG4Q

Zapsané průmyslové vzory - přehled podle tříd

- (51) 12-14
- (11) 35314
- (21) 2011-38532
- (22) 27.01.2011
- (15) 17.05.2012
- (45) 17.05.2012
- (54) Vozidlo systému individuální městské mobility
- (28) 1
- (73) Vysoké učení technické v Brně, Brno, CZ
- (72) Škaroupka David Ing., Brno, CZ
- (55)



1.1



1.2



1.3



1.4



1.5



1.6



1.7



1.8

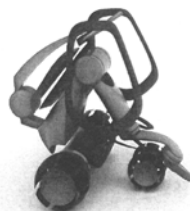

1.9

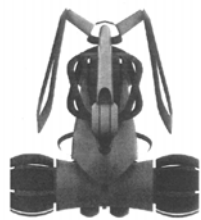

1.10

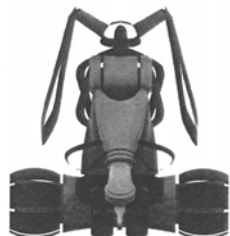

1.11



1.12

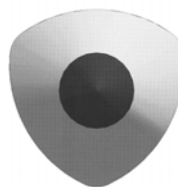

1.3



1.4



1.5



2.1



2.2



2.3



2.4

- (51) **19-06**
(11) 35312
(21) 2011-38777
(22) 25.08.2011
(15) 16.05.2012
(45) 16.05.2012
(54) Tužka
(28) 5
(32) 12.08.2011, 12.08.2011, 12.08.2011, 12.08.2011,
12.08.2011
(31) 001904178-0001, 001904178-0002, 001904178-0003,
001904178-0004, 001904178-0005
(33) EM, EM, EM, EM, EM
(73) KOH-I-NOOR HARDTMUTH a.s., České Budějovice, CZ
(72) PhDr. Ing. Vlastislav Bříza Ph.D., Praha 1, CZ
(74) KOREJZOVÁ & SPOL., v.o.s., JUDr. Petra Korejzová,
Korunní 810/104 E, Praha 10, 10100
(55)

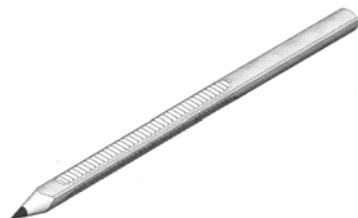

1.1



1.2

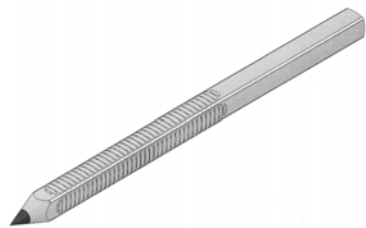

3.1

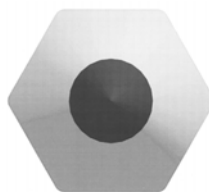

4.3



3.2



4.4



3.3



4.5



3.4

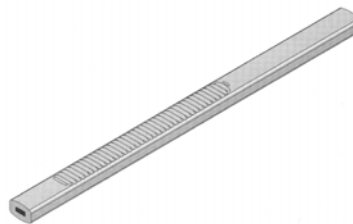

5.1



3.5



5.2

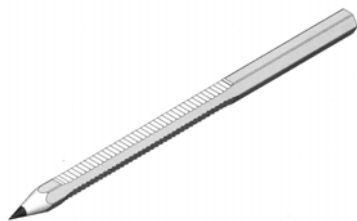

4.1

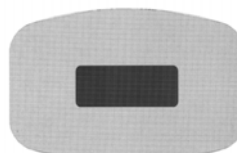

5.3



4.2



5.4



5.5



5.6



2.2

- (51) **25-01**
(11) 35316
(21) 2011-38601
(22) 18.03.2011
(15) 17.05.2012
(45) 17.05.2012
(54) Stavební prvky
(28) 2
(32) 17.03.2011
(31) 001836909
(33) EM
(73) ŽPSV a.s., Uherský Ostroh, CZ
(72) Nejezchleb Mojmir Ing., Brno, CZ
Horehled' Jiří Ing., Uherské Hradiště;, CZ
(74) Mgr. Lukáš Dlabáček, Bolzanova 5, Brno, 61800
(55)

- (51) **25-03**
(11) 35310
(21) 2010-38380
(22) 24.09.2010
(15) 16.05.2012
(45) 16.05.2012
(54) Dům
(28) 3
(73) Vališová Simona Ing. arch., Praha 1, CZ
(72) Vališová Simona Ing. arch., Praha 1, CZ
(55)



1.1

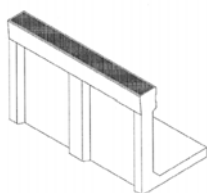

1.1

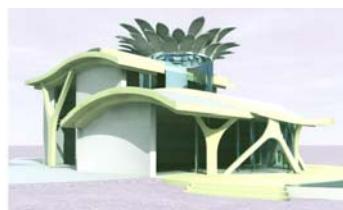

1.2

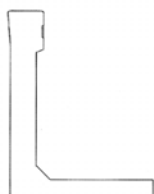

1.2

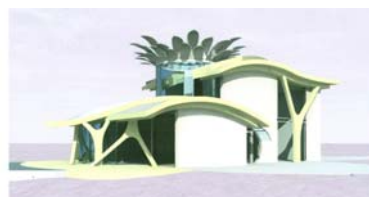

1.3

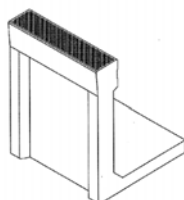

2.1

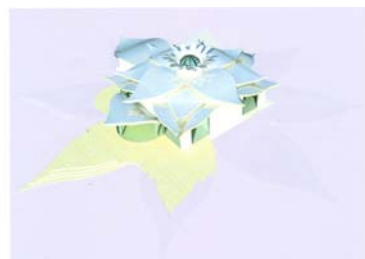

2.1



2.2

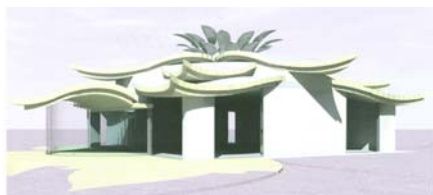

2.3



3.1

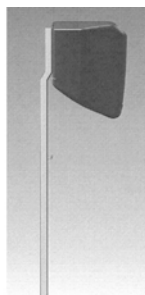

1.3

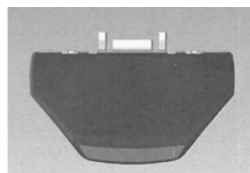

1.4

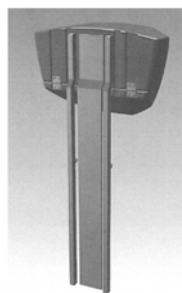

1.5

- (51) **25-03**
(11) 35311
(21) 2011-38578
(22) 28.02.2011
(15) 16.05.2012
(45) 16.05.2012
(54) Design poštovní schránky
(28) 1
(73) Vysoké učení technické v Brně, Brno, CZ
(72) Bařina Tomáš Bc., Ratiškovice, CZ
Fridrichová Eva Bc., Frýdek-Místek, CZ
Křenek Ladislav Doc. akad. soch. Ph.D., Blansko, CZ
(55)

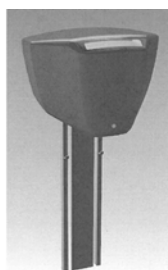

1.1

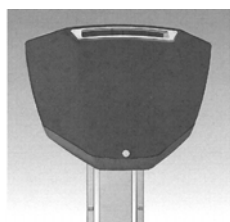

1.2

- (51) **25-03**
(11) 35313
(21) 2012-38975
(22) 06.03.2012
(15) 16.05.2012
(45) 16.05.2012
(54) Odkládací a dodávací schránky
(28) 6
(73) Česká pošta, s.p., Praha 1, CZ
(72) Vitek Pavel Ing., Hradec Králové 7, CZ
Šmíd Zbyněk Ing., Hradec Králové 12, CZ
(55)



1.1



1.2



3.1



1.3



3.2



2.1



3.3



2.2



4.1



2.3



4.2



4.3



5.1



5.2



5.3

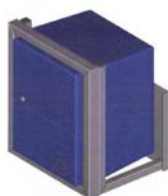

6.1



6.2



6.3

- (51) **25-03**
(11) 35315
(21) 2011-38568
(22) 17.02.2011
(15) 17.05.2012
(45) 17.05.2012
(54) Sklopná garáž pro vozidla
(28) 1
(73) Janovský Pavel, Praha 4, CZ
(72) Janovský Pavel, Praha 4, CZ
(55)

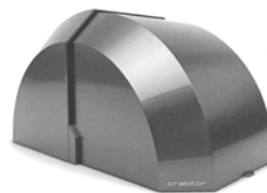

1.1

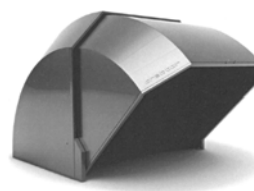

1.2

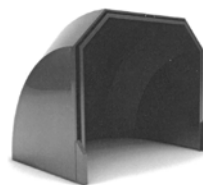

1.3

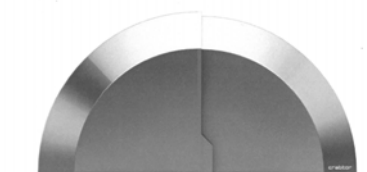

1.4

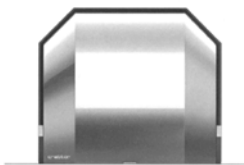

1.5

Seznam vlastníků zapsaných průmyslových vzorů

(73)	(11)	(51)	(73)	(11)	(51)
Česká pošta, s.p., Praha 1, CZ	35313	25-03			
Janovský Pavel, Praha 4, CZ	35315	25-03			
KOH-I-NOOR HARDTMUTH a.s., České Budějovice, CZ	35312	19-06			
Vališová Simona Ing. arch., Praha 1, CZ	35310	25-03			
Vysoké učení technické v Brně, Brno, CZ	35311	25-03			
Vysoké učení technické v Brně, Brno, CZ	35314	12-14			
ŽPSV a.s., Uherský Ostroh, CZ	35316	25-01			

Dodatková ochranná osvědčení pro léčiva a pro přípravky na ochranu rostlin

Podání žádosti o udělení osvědčení

- (22) 02.05.2012
- (21) SPC/CZ2012/222
- (71) Bayer Animal Health GmbH, 51368 Leverkusen, DE
- (68) 1763301
- (54) Pevná tvarová tělíska obsahující účinnou látku k zevnímu použití proti parazitům u zvířat
- (92) 99/067/11-C - 99/070/11-C, 18.08.2011
- (93) 401387.00.00 - 401389.00.00, 05.08.2011, DE
- (95) Foresto - flumethrin/imidaklopid, léčivý přípravek

- (22) 07.05.2012
- (21) SPC/CZ2012/223
- (71) Janssen Pharmaceutica NV, 2340 Beerse, BE
- (68) 1419152
- (54) Pyrimidinové deriváty inhibující HIV
- (92) EU/1/11/736/001, 28.11.2011
- (93) EU/1/11/736/001, 28.11.2011, EU
- (95) Edurant - rilpivirin, léčivý přípravek

Udělení osvědčení

- (73) Takeda Pharmaceutical Company Limited, Osaka-shi, Osaka
541-0045, JP
- (68) 1718641
- (11) 1718641/216
- (54) Derivát benzimidazolu a jeho použití jako antagonisty AII receptoru
- (92) EU/1/11/734/001 - 011, EU/1/11/735/001 - 011, 07.12.2011
- (93) EU/1/11/734/001 - 011, EU/1/11/735/001 - 011, 07.12.2011, EU
- (95) Edarbi - (Ipreziv) - azilsartan medoxomil, léčivý přípravek
- (94) 07.12.2026

Úřední rozhodnutí a oznámení

MK4A, MK4F

Zánik patentů a autorských osvědčení uplynutím doby platnosti

(11)	(21)	Int.Cl/(51)	(11)	(21)	Int.Cl/(51)
280409	1992-1548	8/C01B 17/92			
282299	1992-1547	8/C07D 501/34			
282850	1993-2440	6/C03B 7/09			
283019	1992-1491	8/A61K 31/13			
284232	1992-1532	8/A61K 31/13			
284975	1996-2224	8/C07D 327/04			
285220	1993-2492	6/C07D 327/04			
285275	1997-1292	8/A61K 31/13			

MK1K

Zániky užitečných vzorů uplynutím doby platnosti

(11)	(21)	(51)	
12350	2002-13128	<i>G06F 17/30</i>	(2006.01)
12377	2002-13158	<i>A23L 1/307</i>	(2006.01)
12423	2002-13160	<i>H02G 7/18</i>	(2006.01)
12523	2002-13136	<i>E04B 1/00</i>	(2006.01)
12550	2002-13135	<i>G06F 17/00</i>	(2006.01)
12572	2002-13127	<i>A61F 13/15</i>	(2006.01)
14958	2004-15919	<i>F24J 2/12</i>	(2006.01)
15104	2004-15916	<i>E04C 5/02</i>	(2006.01)
15700	2004-15920	<i>A61C 13/10</i>	(2006.01)
16070	2004-15915	<i>E03D 1/012</i>	(2006.01)
18065	2007-19300	<i>B22D 41/02</i>	(2006.01)
18082	2007-19333	<i>F24F 5/00</i>	(2006.01)
18105	2007-19312	<i>H01Q 3/00</i>	(2006.01)
18106	2007-19314	<i>B65H 75/14</i>	(2006.01)
18107	2007-19329	<i>H04B 1/40</i>	(2006.01)
18135	2007-19331	<i>B42D 15/00</i>	(2006.01)
18136	2007-19334	<i>B62M 1/14</i>	(2006.01)
18160	2007-19318	<i>B60P 3/22</i>	(2006.01)
18161	2007-19320	<i>B02C 18/06</i>	(2006.01)
18162	2007-19321	<i>B60K 6/28</i>	(2007.10)
18176	2007-19311	<i>B02C 18/14</i>	(2006.01)
18177	2007-19317	<i>B66F 11/00</i>	(2006.01)
18228	2007-19315	<i>C04B 35/524</i>	(2006.01)
18259	2007-19338	<i>B09B 3/00</i>	(2006.01)
18312	2007-19323	<i>G07F 9/10</i>	(2006.01)
18365	2007-19302	<i>G01R 31/00</i>	(2006.01)
18366	2007-19303	<i>G01R 31/00</i>	(2006.01)
18367	2007-19325	<i>G01R 31/00</i>	(2006.01)
18486	2007-19305	<i>H01L 29/861</i>	(2006.01)
18487	2007-19313	<i>A61K 8/00</i>	(2006.01)
18601	2007-19310	<i>B65D 5/32</i>	(2006.01)
18802	2007-19324	<i>G08B 13/22</i>	(2006.01)
19196	2007-19301	<i>B62M 1/20</i>	(2006.01)
19452	2009-20829	<i>F01L 7/08</i>	(2006.01)
20139	2009-21326	<i>F03D 3/00</i>	(2006.01)

MK4Q

Zániky práva ze zapsaných průmyslových vzorů uplynutím doby ochrany

(11)	(21)	Int.Cl/(51)	(11)	(21)	Int.Cl/(51)
27273	1996-29651	6/25-01			
27274	1996-29652	6/25-01			
27275	1996-29653	6/25-01			
27290	1996-29654	6/25-01			
27291	1996-29655	6/25-01			
27292	1996-29656	6/25-01			
31085	2001-33561	7/02-02			
33878	2006-36899	8/21-03			
33937	2006-36889	8/11-01			
33940	2006-36895	8/09-07			
33981	2006-36882	8/10-01			
33993	2006-36897	8/12-07			
34002	2006-36894	8/25-02			

Zápis licenčních smluv do patentového rejstříku pro nabyvatele

- (11) 300811
(73) CESNET, zájmové sdružení právnických osob, Praha 6, CZ
Nabyvatel: OPTOKON, a.s., Červený Kříž 250, Jihlava, 58601, CZ
Druh licence: nevýlučná
Datum uzavření smlouvy: 10.04.2012
Datum zápisu smlouvy: 18.05.2012
- (11) 302947
(73) CESNET, zájmové sdružení právnických osob, Praha 6, CZ
Nabyvatel: OPTOKON, a.s., Červený Kříž 250, Jihlava, 58601, CZ
Druh licence: nevýlučná
Datum uzavření smlouvy: 10.04.2012
Datum zápisu smlouvy: 18.05.2012
- (11) 303036
(73) CESNET, zájmové sdružení právnických osob, Praha 6, CZ
Nabyvatel: OPTOKON, a.s., Červený Kříž 250, Jihlava, 58601, CZ
Druh licence: nevýlučná
Datum uzavření smlouvy: 10.04.2012
Datum zápisu smlouvy: 18.05.2012
- (11) 303186
(73) Ústav organické chemie a biochemie AV ČR, v.v.i., Praha 6, CZ
Vysoká škola chemicko-technologická v Praze, Praha 6, CZ
Nabyvatel: GENERI BIOTECH s.r.o., Machkova 587, Hradec Králové, 50011, CZ
Druh licence: výlučná
Datum uzavření smlouvy: 02.05.2012
Datum zápisu smlouvy: 21.05.2012

Zápis licenčních smluv do rejstříku užitných vzorů pro nabyvatele

- (11) 18270
(73) CESNET, zájmové sdružení právnických osob, Praha 6, CZ
Nabyvatel: OPTOKON, a.s., Červený Kříž 250, Jihlava, 58601, CZ
Druh licence: nevýlučná
Datum uzavření smlouvy: 10.04.2012
Datum zápisu smlouvy: 18.05.2012
- (11) 19087
(73) CESNET, zájmové sdružení právnických osob, Praha 6, CZ
Nabyvatel: OPTOKON, a.s., Červený Kříž 250, Jihlava, 58601, CZ
Druh licence: nevýlučná
Datum uzavření smlouvy: 10.04.2012
Datum zápisu smlouvy: 18.05.2012
- (11) 21840
(73) CESNET, zájmové sdružení právnických osob, Praha 6, CZ
Nabyvatel: OPTOKON, a.s., Červený Kříž 250, Jihlava, 58601, CZ
Druh licence: nevýlučná
Datum uzavření smlouvy: 10.04.2012
Datum zápisu smlouvy: 18.05.2012

ND1K

První prodloužení doby platnosti užitečných vzorů

- (51) **E04G 23/02** (2006.01)
E04F 17/00 (2006.01)
- (11) 18551
(21) 2007-19402
(22) 19.11.2007
(73) Beta Control s.r.o., Brno, CZ
(54) Úprava stavební konstrukce strojovny a šachty
výťahu v panelových domech, vybavených
bubnovým pohonem umístěným pod výťahovou
šachtou
- (51) **C02F 3/12** (2006.01)
C02F 3/18 (2006.01)
C02F 3/22 (2006.01)
B01D 21/02 (2006.01)
- (11) 18952
(21) 2008-20168
(22) 23.07.2008
(73) ALBIXON a.s., Praha 5, CZ
(54) Biologická čistírna odpadních vod
- (51) **A63C 5/025** (2006.01)
A63C 5/00 (2006.01)
- (11) 19782
(21) 2009-21112
(22) 15.04.2009
(73) Štorkán Pavel Ing., Hřebeč, CZ
(54) Sportovní prostředek pro jízdu na sněhu
- (51) **A47C 27/00** (2006.01)
- (11) 21262
(21) 2010-22651
(22) 11.03.2008
(73) Istikbal Mobilya Sanayi Ve Ticaret A.S., Kayseri,
TR
(54) Matrace a produkty bytového textilu se schopností
stínit elektromagnetické vlny

ND1K

Druhé prodloužení doby platnosti užitečných vzorů

- (51) **A23L 1/09** (2006.01)
A23L 1/29 (2006.01)
C12G 3/00 (2006.01)
- (11) 15593
(21) 2005-16665
(22) 27.05.2005
(73) Podhorná Jarmila Mgr., Brodek u Konice, CZ
(54) Tekutý doplněk lidské stravy na bázi beta-glukanu
- (51) **A23L 1/09** (2006.01)
A23L 1/29 (2006.01)
C12G 3/00 (2006.01)
- (11) 15594
(21) 2005-16666
(22) 27.05.2005
(73) Podhorná Jarmila Mgr., Brodek u Konice, CZ
(54) Tekutý doplněk lidské stravy na bázi beta-glukanu
- (51) **F27D 1/02** (2006.01)
F27D 1/12 (2006.01)
F27D 15/02 (2006.01)
- (11) 15817
(21) 2005-16822
(22) 15.07.2005
(73) První železářská společnost Kladno, s. r. o., Kladno,
CZ
(54) Spalovací tandemová pec pro tavení oceli
- (51) **A61L 2/04** (2006.01)
C02F 11/18 (2006.01)
- (11) 19618
(21) 2009-20891
(22) 13.06.2005
(73) K.R.K. Hájek, s. r. o., Březnice, CZ
(54) Zařízení pro hygienizaci hmot kontaminovaných
mikroby a parazity

ND4Q

První obnovy doby ochrany průmyslových vzorů

- (51) 06-08
- (11) 34075
- (21) 2007-37086
- (22) 29.05.2007
- (54) Věšák na vázanky

- (51) 25-01
- (11) 34165
- (21) 2007-37095
- (22) 07.06.2007
- (54) Profil

- (51) 02-02
- (11) 34288
- (21) 2007-37151
- (22) 16.07.2007
- (54) Oblečení

ND4Q

Druhé obnovy doby ochrany průmyslových vzorů

- (51) 12-12
- (11) 30804
- (21) 2001-33593
- (22) 29.11.2001
- (54) Pláštěnka na kočárek golfové hole

- (51) 06-09
- (11) 31283
- (21) 2002-33953
- (22) 28.05.2002
- (54) Polštářek

- (51) 06-01
- (11) 31445
- (21) 2002-34034
- (22) 02.07.2002
- (54) Lehátková židle a její části

ND4Q

Třetí obnovy doby ochrany průmyslových vzorů

- (51) 24-04
- (11) 27660
- (21) 1997-30115
- (22) 15.05.1997
- (54) Osobní ochranná respirační pomůcka

PD4A

Převod práv a ostatní změny majitelů patentů

- (11) 284895
- (21) 1995-1323
- (73) Motorola Mobility, Inc., Libertyville, 60048, IL, US

- (11) 285106
- (21) 1993-372
- (73) Motorola Mobility, Inc., Libertyville, 60048, IL, US

PD1K

Převod práv a ostatní změny majitelů užitných vzorů

- (11) 18910
- (21) 2008-20005
- (73) Dressler Jan Ing., Uherský Brod, CZ

Zamítnuté a částečně zamítnuté přihlášky ochranných známek před zveřejněním

Kapitola obsahuje údaje o rozhodnutích o přihláškách ochranných známek, u kterých byly na základě provedeného věcného průzkumu shledány Úřadem důvody pro zamítnutí přihlášky ochranné známky podle ustanovení § 4 nebo 6 zákona č. 441/2003 Sb. Na základě toho Úřad vydal rozhodnutí o zamítnutí přihlášky podle ustanovení § 22 zákona č. 441/2003 Sb., a to pro celý seznam výrobků a služeb nebo pro jeho část. Údaje o výsledku rozhodnutí (zamítnutí přihlášky, částečné zamítnutí přihlášky) jsou uvedeny za datem právní moci rozhodnutí pod INID kódem (583) s názvem "Datum právní moci rozhodnutí/výsledek rozhodnutí".

(210) **O-481694**

(540)



(583) 24.04.2012 / částečné zamítnutí přihlášky

(210) **O-481695**

(540)

Diana

(583) 24.04.2012 / částečné zamítnutí přihlášky

(210) **O-482383**

(540)

MedTestGen

(583) 09.05.2012 / zamítnutí přihlášky

(210) **O-482675**

(540)

**PROSTŘEDKY PRO
RESTAUROVÁNÍ
ELEKTROMAGNETICKÉ
ENERGIE ŽIVÉHO LIDSKÉHO
ORGANIZMU.**

(583) 09.05.2012 / zamítnutí přihlášky

(210) **O-482842**

(540)



(583) 08.05.2012 / zamítnutí přihlášky

(210) **O-483693**

(540)

SVATOVALENTÝNSKÉ

(583) 14.05.2012 / zamítnutí přihlášky

(210) **O-485676**

(540)



(583) 09.05.2012 / zamítnutí přihlášky

(210) **O-486190**

(540)

ENERGIE EXCLUSIVE

(583) 03.05.2012 / zamítnutí přihlášky

(210) **O-486425**

(540)

SUPERIOR RIDERS

(583) 03.05.2012 / zamítnutí přihlášky

(210) **O-487659**

(540)

FOODPARADE

(583) 15.05.2012 / zamítnutí přihlášky

(210) **O-487821**

(540)

CK Shuttlebus

(583) 02.05.2012 / zamítnutí přihlášky

(210) **O-487867**

(540)

FREEZE CARE

(583) 10.05.2012 / částečné zamítnutí přihlášky

(210) **O-488436**

(540)

FLATSHARE

(583) 24.04.2012 / částečné zamítnutí přihlášky

(210) **O-488439**

(540)

VIA VINI

(583) 12.05.2012 / zamítnutí přihlášky

(210) **O-488579**

(540)



(583) 17.05.2012 / zamítnutí přihlášky

Přehled zveřejněných přihlášek ochranných známek

Přihlášky ochranných známek, které byly na základě výsledků formálního a věcného průzkumu provedeného Úřadem shledány schopné zápisu do rejstříku ochranných známek, jsou obsaženy v této kapitole. Důležitou právní skutečností je, že zveřejněným přihlášky ochranné známky v této kapitole Věstníku (§ 23 zákona č. 441/2003 Sb.) začíná běžet zákonná tříměsíční lhůta pro podání námitek podle ustanovení § 25 zákona č. 441/2003 Sb.

Číselný přehled

O-462705, O-470089, O-481694, O-481695, O-486019, O-486612, O-486902, O-487867, O-487877, O-488216, O-488436, O-488954, O-489171, O-489271, O-489802, O-489803, O-490546, O-490547, O-490628, O-490651, O-490652, O-490745, O-491099, O-491182, O-491266, O-491321, O-491331, O-491366, O-491367, O-491474, O-491475, O-491477, O-491480, O-491489, O-491490, O-491494, O-491523, O-491610, O-491681, O-491697, O-491703, O-491762, O-491768, O-491810, O-491811, O-491812, O-491830, O-491955, O-491976, O-491985, O-491994, O-491995, O-491996, O-491997, O-491999, O-492045, O-492101, O-492119, O-492124, O-492126, O-492128, O-492129, O-492173, O-492180, O-492181, O-492190, O-492309, O-492332, O-492335, O-492355, O-492369, O-492435, O-492436, O-492471, O-492472, O-492553, O-492575, O-492617, O-492620, O-492623, O-492624, O-492632, O-492633, O-492742, O-492743, O-492744, O-492747, O-492748, O-492752, O-492753, O-492754, O-492755, O-492821, O-492844, O-492845, O-492878, O-492879, O-492881, O-492898, O-493027, O-493054, O-493120, O-493121, O-493122, O-493128, O-493167, O-493341, O-493388, O-493481, O-493490, O-493493, O-493648, O-493649, O-493696, O-493815, O-493820, O-493838, O-493853, O-493977, O-494002, O-494131, O-494132, O-494133, O-494143, O-494144, O-494246, O-494247, O-494282, O-494316, O-494317, O-494381, O-494513, O-494956, O-494957

Zveřejněné přihlášky ochranných známek

(210) **O-462705**
(220) 01.10.2008
(320) 01.10.2008
(511) 39, 41, 43
(540)

DINO

(510) 39) autobusová doprava, pronájem autokarů, pronájem automobilů, doručování balíků, přeprava cenností s doprovodem, cestování (rezervace), dodávky květin, informace o dopravě, doprava a skladování odpadu, doprava ropovodem, doprava tramvají, dopravní informace, odtahování dopravních prostředků při poruchách, doprovázení turistů, doručování novin a časopisů, rozvod elektřiny, rozvod energie, organizování exkurzí, frankování pošty, pronájem garáží, pronájem chladících zařízení, informace o skladování, jízda výletní lodí, pronájem koní, vyprošťování a vyzdvihování lodí, záchrana lodí a plavidel, lodivodství, pilotování, rezervace místenek, pronájem nákladních vozidel a kamiónů, zprostředkování námořní dopravy, pronájem nosičů na automobily, nošení, přeprava v obrněných vozech, obsluhování zdymadel, osobní doprava, pronájem parkovacích ploch, služby parkování automobilů, pronájem plavidel, podmořské záchranné práce, pronájem potápěčských zvonů, turistické prohlídky, pronájem garáží, pronájem lodí, pronájem mrazicích boxů, pronájem potápěčských skafandrů, pronájem skladů, pronájem skladovacích kontejnerů, překlad (zboží) námořními nákladními čluny, přeprava cenností, přeprava obrněných vozů, přeprava turistů, převozy sanitkou, půjčování kolečkových židlí (pojízdnych křesel), půjčování závodních automobilů, remorkáž, rezervace v dopravě, rozbíjení ledu, rozvod vody, služby pro řidiče, skladování informací, skladování elektronicky uložených dat nebo dokumentů, skladování lodí, pronájem skladů, skladování zboží, stěhování, taxislužba, tramvajová doprava, doprava turistů, úschova lodí, uskladňování, zásobování vodou, vykládání nákladu, služby poskytované výletními loděmi, vypouštění satelitů pro třetí osoby, vyprošťování uvíznutých lodí, vyzdvihování potopených lodí, podmořská záchrana, záchrana lodí a plavidel, záchranné služby, obsluha zdymadel, zprostředkování dopravy (zasílatelství), zprostředkování přepravy, železniční doprava; (41) umělecké módní agentury, cirkusy, dabing, dálkové studium, pronájem dekorací, dětské jesle a školky, služby digitálního zpracování obrazu, diskotéky, pronájem divadelních dekorací, drezúra zvířat, elektronické publikování (DTP), estrády, pronájem filmových promítaček, fotografování, provozování golfových hřišť, gymnastický výcvik, provozování heren a kasin, informace o možnostech rekreace a o výchově, internátní školy, kaligrafické služby, karaoke, služby kempinků, klubové služby (výchovně-zábavné), kluby zdraví, organizování kolokvií, konferencí, kongresů, seminářů, sympozií, kulturních nebo vzdělávacích výstav, plesů, soutěží, večírků, koncertní síně, korespondenční kurzy, pořádání loterií, měření času při sportovních disciplínách, muzea, náboženská výchova, noční kluby, obrazové zpravodajství, organizování představení (manažerské služby), orchestry, zábavné parky, pomoc při výběru povolání, pořádání soutěží krásy, tlumočení posunkové řeči, půjčování potápěčských výstrojí, praktický výcvik, služby prázdninových táborů (zábava), pronájem audio nahrávek a kinematografických filmů, pronájem dekorací, pronájem rozhlasových a televizních přijímačů, stadionů, videorekordérů, provozování her on-line, provozování sportovních zařízení, provozování zoologických zahrad, předprodej vstupenek, překladatelské služby, psaní scénářů, psaní textů (jiných než reklamních), půjčování sportovního nářadí (kromě dopravních prostředků), reportérské služby, skládání hudby, filmová studia, školství, tělesná výchova, televizní zábava, opatřování titulků, instruktážní výcvik, vyučování, zkoušení, zpravodajské služby, cvičení zvířat, školy střední, základní a mateřské, vše v rámci této třídy; (43) dětské jesle, domovy důchodců, hotelové služby, rezervace hotelů, pronájem přenosných staveb, pronajímání jednacích místností, rezervace přechodného ubytování, půjčování stanů, půjčování židlí, stolů, prostírání a nápojového skla, zásobování, opatřování zvířat v penzionech.

(730) **Soukromá základní škola sRVJ - DINO ELEMENTARY SCHOOL, s.r.o.**, Babákova 2149, Praha 4, 14800, CZ
(740) JUDr. Karla Chlumská, advokátka, Hybernská 24, Praha 1, 11000

(210) **O-470089**
(220) 12.08.2009
(320) 12.08.2009
(511) 9, 35, 36, 42, 45
(540)

Mix Reality

(510) (9) nosiče dat všeho druhu spadající do tř. 9, zejména informační produkty na nosičích dat a v elektronických datových, informačních sítích všeho druhu, např. nosiče magnetických audio a audio-vizuálních záznamů a multimediálních aplikací, elektronické sítě, multimediální informační katalogy, elektronické periodické a neperiodické publikace, informační soubory pro přenos přes Internet, včetně souvisejícího hardwaru a softwaru; (35) zprostředkování obchodu v oblasti realit, inzertní, reklamní a obchodní propagační služby, včetně zajišťování reklamních a náborových textů a jejich rozšiřování, marketing, průzkum a analýza trhu a nákladů, včetně zpracování odborných komerčních posudků, analýz a studií, informační servis v oboru obchodu a reklamy, propagační tisk (rozšiřování), komerční využití Internetu v oblastech komerčních internetových médií a vyhledávacích služeb, včetně systematizace informací do počítačových databází, správa obchodních zájmů třetích osob, obchodní zastoupení tuzemských a zahraničních subjektů, poskytování pomoci při provozování obchodu, včetně zprostředkování obchodních zájmů a záležitostí, organizování a pořádání propagačních a/nebo komerčních výstav a přehlídek služeb, odborná informační a poradenská činnost v oboru služeb, zahrnutých ve tř. 35; (36) provozování realitní kanceláře, prodej a pronájem nemovitostí, odhady nemovitostí, správa nemovitého majetku, zejména budov, bytů, nebytových prostor, výrobních a provozních objektů, rekreačních objektů a pozemků, zprostředkování obchodu s nemovitostmi a hypotékami, včetně s úvěry ze stavebního spoření, finanční služby, zejména provádění finančních operací, včetně finančních analýz, hotovostních a bezhotovostních finančních služeb, kapitálové investice, oceňování nemovitého a movitého majetku, informační služby a odborná poradenská, konzultační a posudková činnost v oboru realit, včetně správy a oceňování majetku, daňové služby a poradenství v rámci této třídy, developerské projekty; (42) tvorba multimediálních publikací, prezentací, aplikací, katalogů a informačních databází, počítačové animace a vizualizace; (45) právní služby a poradenství.

(730) **Reality - Plzeň s.r.o.**, Přemyslova 111/3, Plzeň, 30100, CZ

(210) **O-481694**
(220) 10.12.2010
(320) 10.12.2010
(511) 29
(540)

(510) (29) džemy, konzervy rybí, ovoce (kompoty), ovoce konzervované.
(730) **GASTON, spol. s r.o.**, Hluboká 5254, Zlín, 76001, CZ

(210) **O-481695**
(220) 10.12.2010
(320) 10.12.2010
(511) 29
(540)

Diana

(510) (29) džemy, ovoce (kompoty), ovoce konzervované.
(730) **GASTON, spol. s r.o.**, Hluboká 5254, Zlín, 76001, CZ

(210) **O-486019**

(220) 27.05.2011
(320) 27.05.2011
(511) 29, 33

ZKUSTE A POCHOPÍTE

(510) (29) olivový olej extra panenský; (33) alkoholické nápoje (s výjimkou piva).

(730) **Chut' Itálie s.r.o.**, Na Roudné 443/18, Plzeň, 30100, CZ

(210) **O-486612**

(220) 17.06.2011
(320) 17.06.2011
(511) 3, 5

Klimkovický lázeňský balzám

(510) (3) krémy, prostředky pro ošetření pokožky; (5) balzámy pro lékařské účely, prostředky léčebné a profylaktické kosmetiky pro ošetření pokožky.

(730) **AquaKlim, s.r.o.**, Gorkého 3037/2, Ostrava, Moravská Ostrava, 70200, CZ

(740) RNDr. Lubomír Meravý, Českých bratří 348/IV, Vysoké Mýto, 56601

(210) **O-486902**

(220) 29.06.2011
(320) 29.06.2011
(511) 41

Somatické Koučování

(510) (41) organizování a vedení seminářů, konference (organizování a vedení), kongresy (organizování a vedení), organizování a vedení symposií, poradenství pro volbu povolání, praktický výcvik, školení.

(730) **Pod křídly s.r.o.**, Eliášova 922/21, Praha 6 - Bubeneč, 16000, CZ

(210) **O-487867**

(220) 11.08.2011
(320) 11.08.2011
(511) 3, 4

FREEZE CARE

(510) (3) přípravky pro bělení a jiné práci prostředky, přípravky pro čištění, leštění, odmašťování a broušení, mýdla, parfumerie, vonné oleje, kosmetika, vlasové vody (lotions), zubní pasty; (4) průmyslové oleje a tuky, mazadla, výrobky pro pohlcování, zavlažování a vázání prachu, paliva včetně benzínu pro motory a osvětlovací látky, svíčky a knoty.

(730) **Health and Rich s.r.o.**, Stodolní 1785/31, Ostrava, Moravská Ostrava, 70200, CZ

(210) **O-487877**

(220) 11.08.2011
(320) 11.08.2011
(511) 16, 35, 41, 42, 44

kvantová astrologie

(510) (16) časopisy (periodika), formuláře, grafiky, kalendáře, karty, katalogy, knihy, malby, obrazy, periodika, plakáty, publikace, tiskoviny; (35) personální poradenství, personální poradenství v oblasti neziskového sektoru, státní správy a v obchodní a podnikatelské oblasti, poradenství a konzultační činnost při vedení podniků, astrologicko-psychologické testování pro výběr a osobní rozvoj zaměstnanců, vypracování a prezentace astrologicko-psychologických posudků pro personální oblast, psaní a vydávání reklamních, propagačních a inzertních textů; (41) vzdělávání, školení a lektorská činnost v oblasti osobního růstu a rozvoje lidských zdrojů, podniku a kulturního prostředí v podniku, konzultační činnost a koučink, vypracování a realizace návrhů individuálních a skupinových rozvojových programů a pracovních workshopů, vypracování a hodnocení posudků v oblasti lidských zdrojů, organizování a vedení kongresů, konferencí, přednášek, seminářů, symposií, poradenství při

výběru povolání, výchova, vyučování a vzdělávání dospělých i dětí, studium dálkové i prezenční, praktický výcvik (výchovný i instruktážní), psaní a vydávání tištěných i elektronických knih, psaní a zveřejňování jiných prezentací, textů a publikací v písemné, elektronické i audiovizuální podobě; (42) výzkum v oblasti astrologie, jeho aplikace v praxi a prezentace, zavádění nových pojmů, významů, symbolů, archetypů a prvků v astrologii, zavádění nových metodických, transformačních, prožitkových a vývojových nástrojů a technik v oblasti astrologie, hledání, zkoumání a prezentace významů nových planet v astrologickém systému, změna uspořádání astrologického systému, tvorba a správa webových stránek; (44) poradenství v oblasti duševní hygieny a osobního růstu, vypracování posudků a hodnocení pro tuto oblast.

(730) **Viplerová Daniela**, Kostnické náměstí 3, Praha 3, 13000, CZ
(740) Ing. Mgr. Markéta Hrabáková, Zahradníčkova 28/24, Praha 5, 15000

(210) **O-488216**

(220) 25.08.2011
(320) 25.08.2011
(511) 9, 35, 39



(510) (9) dokument management systém (software); (35) elektronizace (převádění dokumentů do elektronické podoby), správa dokumentů; (39) archivace dokumentů.

(590) Barevná
(730) **Černobila Radek Ing.**, Pitín 350, Pitín, 68771, CZ

(210) **O-488436**

(220) 02.09.2011
(320) 02.09.2011
(511) 35, 36, 43

FLATSHARE

(510) (35) propagační činnost, reklama, pomoc při řízení obchodní činnosti, obchodní administrativa, kancelářské práce; (36) pojištění, služby finanční, služby peněžní; (43) služby zajišťující stravování a nápoje.

(730) **Sichrovský Matyáš**, Borovanského 2216/3, Praha 5, 15500, CZ
(740) Mgr. Lukáš Máchal, Plzeňská 1972/158, Praha 5, 15000

(210) **O-488954**

(220) 26.09.2011
(320) 26.09.2011
(511) 10, 35, 44

Handy Cure

(510) (10) lékařské přístroje a nástroje na léčení akutních a chronických bolestí pohybového aparátu, přístroje a zařízení pro fyzioterapeuty, ortopedické přístroje a zařízení, rehabilitační přístroje, zařízení, nástroje a pomůcky, masážní přístroje, nástroje a pomůcky, terapeutické přístroje a nástroje, laserové přístroje, nástroje a pomůcky, laserové přístroje, nástroje a pomůcky v kombinaci s infračerveným světlem, magnetickým či elektromagnetickým polem a červeným světlem, elektromagnetické přístroje, nástroje a pomůcky, UV lampy pro lékařské účely, zařízení a přístroje pro domácí léčbu; (35) marketing, akvizice, propagace, reklamní, inzertní a informační činnost, například ve sdělovacích prostředcích, ve veřejných dopravních prostředcích, na veřejných komunikacích, v novinách, v periodikách, na letáčích, na prospektech, na plakátech, v katalogích, v síti Internet a podobně, rozšiřování propagačních, reklamních, informačních a inzertních materiálů, odborné poradenství a konzultace v obchodní činnosti a v obchodních službách, obchodní nebo podnikatelské informace, obchodní nebo podnikatelský průzkum, obchodní administrativa, propagace školení, vzdělávacích, výchovných, odborných kurzů a zábavných akcí, evidence a vedení kartotéčních souborů

prostřednictvím výpočetní techniky, včetně klientů, objednávek, zápisů, dat, souborů různých dat, jejich archivace a zálohování, venkovní reklama, podpora prodeje výrobků uvedených ve tř. 10, styky s veřejností, public relations, zpracování textů, kancelářské práce, poskytování pomoci při řízení obchodní činnosti, průzkum trhu, zprostředkování uvedených služeb; (44) metody léčení lidí s využitím laserové terapie zahrnující nízkofrekvenční laser, studený laser, nízkourovňový laser, léčení s využitím ultrafialového záření pro lékařské účely, léčení s využitím infračerveného světla pro lékařské a zdravotní účely, léčení bolestí zad, kloubů, svalů, šlach, léčení migrény, léčení úrazů, zejména sportovních, léčení terapeutickými pásy a zábaly, léčení magnetickými či elektromagnetickými impulsy, léčení magnetickým či elektromagnetickým polem, zprostředkování uvedených služeb.

(730) **Medivital Centrum, s.r.o.**, Kubelíkova 1224/42, Praha 3, 13000, CZ

(740) STRNAD Patent. a známková kancelář, Ing. Václav Strnad, Rychtářská 375/31, Liberec 14, 46014

(210) **O-489171**

(220) 05.10.2011

(320) 05.10.2011

(511) 9, 16, 35, 38, 39, 41, 42

(540)

izoom

(510) (9) telefonní seznamy, seznamy adres, periodika, průvodci, kalendáře, ročenky na všech druzích elektronických nosičů, včetně seznamu léků, adres lékáren a informací určených pro laickou i odbornou veřejnost, zvukové, obrazové záznamy, záznamy dat, nosiče, zejména desky, disky, pásky, kazety, zásobníky a karty nesoucí záznam nebo určené k nahrávání zvukového záznamu, videozáznamu, záznamu dat, pojmů, her, grafů, textů, programů a informací, hry v rámci této třídy, videohry, elektronické hry používané výhradně ve spojení s televizním přijímačem, paměťové nosiče, kompaktní disky, CD ROM nosiče; (16) telefonní seznamy, tištěné seznamy adres, periodika, průvodci, kalendáře, ročenky, diáře, mapy a skládačky, manuály, včetně seznamu léků, adres lékáren a zdravotnických informací určených pro laickou i odbornou veřejnost, vše v rámci této třídy; (35) marketing, služby propagační, inzertní služby, komercializace a publicita v uvedených publikacích a katalogích, konzultační a poradenská činnost v oblasti marketingu a propagace; (38) komunikace prostřednictvím a/nebo mezi počítači a počítačovými terminály, přenos vzkazů a informací za pomoci počítačů, spojení přístupu do databází, on-line (spřažené) služby v rámci této třídy, přenos informací pomocí počítačových sítí, komunikace pomocí sítě Internetu, datové telekomunikační služby, šíření software prostřednictvím počítačových sítí, konzultační a poradenská činnost v oblasti počítačové komunikace a šíření software prostřednictvím počítačových sítí; (39) distribuce tiskařských výrobků všeho druhu a informací na všech druzích nosičů v rámci této třídy, konzultační a poradenská činnost v oblasti distribuce; (41) vydavatelství a nakladatelství, konzultační a poradenská činnost v oblasti vydavatelství a nakladatelství; (42) vývoj software, konzultační a poradenská činnost v oblasti vývoje software.

(730) **MEDIATEL, s.r.o.**, Thámova 137/16, Praha 8, 18000, CZ

(210) **O-489271**

(220) 06.10.2011

(320) 06.10.2011

(511) 25, 35, 41

(540)

TOPFEST

(510) (25) klobouky, bundy, maškarní kostýmy, šátky, závoje, sportovní oblečení, tílka, trička, košile, kravaty, kalhoty, opasky, pláště, pulovry, svetry, vesty, čepice, kšiltky jako pokrývky hlavy, oděvy, kapuce, kombinézy, šátky, šály, saka, oblečení z papíru,

čelenky, punčochy, punčochové kalhoty, sportovní obuv, galoše; (35) organizování výstav pro obchodní a reklamní účely, zásilkové reklamní služby, pomoc při řízení obchodní činnosti, poskytování obchodních a/nebo podnikatelských informací, vylepování plakátů, rozšiřování reklamních zpráv, zveřejňování reklamních textů, vydávání a aktualizování reklamních a/nebo náborových textů včetně elektronických médií (on-line) v počítačových komunikačních sítích, reklama, tvorba a zprostředkování rozhlasové a televizní reklamy, rozhlasová reklama, obchodní a/nebo podnikatelský průzkum, vztahy s veřejností, televizní reklama, reklamní agentury, předvádění (služby modelek) pro reklamní účely a podporu prodeje, pronájem reklamních ploch, prostorů a materiálů, podpora prodeje (pro třetí osoby), marketingové služby, obchodní management v oblasti umění, řazení a třídění dat do počítačových databází; (41) organizování živých vystoupení, organizování plesů, organizování hudebních vystoupení a soutěží krásy, rezervace vstupenek, zábavní parky, obveselení, zábava, pobavení, půjčování filmových promítacích přístrojů a příslušenství, organizování vědomostních nebo zábavních soutěží, pronájem dekorací, vydávání textů s výjimkou reklamních nebo náborových, vzdělávání, pronájem audionahrávek, půjčování filmů, filmová tvorba, služby agentur prostředkovávajících divadelní, koncertní a varietní umělce, vydávání knih, pronájem televizních přijímačů, výroba televizních programů, služby poskytované orchestry, divadelní představení, výroba divadelních a/nebo jiných představení, televizní zábava, umělecké módní agentury, výchovně-zábavné klubové služby, organizování kolokvií, organizování a vedení konferencí, organizování a vedení kongresů, informace o výchově a vzdělávání, informace o možnostech zábavy, organizování kulturních nebo vzdělávacích výstav, služby klubů zdraví, organizování seminářů, organizování a vedení sympozii, výroba videofilmů, stříhání videopásků, služby v kempch s kulturním a sportovním programem.

(730) **Agentúra DUNA, s.r.o.**, Pod Párovcami 7271/165, Piešťany, 92101, SK

(740) Ing. Zdeněk Kučera, Dlouhá 207, Slušovice, 76315

(210) **O-489802**

(220) 27.10.2011

(320) 27.10.2011

(511) 7, 9, 35, 42

(540)



(510) (7) obráběcí stroje, linky z těchto strojů, náhradní díly, příslušenství, manipulační zařízení, řídicí systémy k těmto strojům, nástroje jako části strojů; (9) software; (35) obchodní činnost s výrobky ve tř. 7 a 9, zprostředkovatelská činnost v oblasti obchodní činnosti s výrobky ve tř. 7 a 9, zprostředkovatelská, konzultační, poradenská a manažerská činnost a služby v oblasti prodeje obráběcích strojů a technologií; (42) tvorba software, poradenská činnost v oblasti zavádění technologií, technicko-poradenské, manažerské, konzultační služby v oblasti vývoje obráběcích strojů a technologií.

(730) **TRIMILL, a.s.**, Jasenice 2061, Vsetín, 75501, CZ

(740) Ing. Jarmila Javoříková, Kříby 4904, Zlín, 76005

(210) **O-489803**

(220) 27.10.2011

(320) 27.10.2011

(511) 35, 36, 41

(540)

Budoart

(510) (35) obchodní činnost - služby poradenství při prodeji uměleckých děl, služby poradenství v obchodní činnosti, reklama, reklamní agentury, vedení dražeb, styky s veřejností, výstavy komerční a reklamní (organizování); (36) umělecká díla (oceňování); (41) agentury umělecké (módní), organizování kulturních nebo vzdělávacích výstav, zábava (služby v zábavě).

- (730) **Buchtová Fidlerová Tereza**, K Lesu 8a/345, Praha 4, 14200, CZ
(740) Mgr. Martin Buchta, advokát, Panská 6, Praha 1, 11000

- (210) **O-490546**
(220) 23.11.2011
(320) 23.11.2011
(511) 5, 8, 10
(540)

Naše zdraví coop

- (510) (5) farmaceutické a veterinářské výrobky, hygienické výrobky pro léčebné účely, dietetické přípravky pro léčebné účely, potraviny pro batolata, náplasti, obvazový materiál, materiály pro plombování zubů a pro zubní otisky, dezinfekční přípravky, výrobky pro hubení škodlivých zvířat, fungicidy, herbicidy, výrobky farmaceutické a parafarmaceutické, vitamíny, minerály a stopové prvky k léčebným účelům, dietní a nutriční přípravky k léčebným účelům, medicínální sirupy, výtažky z léčivých bylin a kombinované přípravky vitamínů, minerálů, stopových prvků a bylinných výtažků, potravinové doplňky k léčebným účelům obohacené vitamíny nebo minerály nebo stopovými prvky, vitamínové přípravky, vitamíny a multivitaminové preparáty, minerály a multiminerálové preparáty k léčebným účelům, bylinné čaje, léčivé byliny, cukrovinky nebo pastilky nebo tabletky nebo tobolky nebo kapsle nebo žvýkačky s léčivými přísadami, dietetické látky upravené pro lékařské účely, minerální vody a dietetické nápoje upravené pro lékařské účely, dietní potraviny upravené pro lékařské účely, doplňky výživové pro lékařské účely, bílkovinné přípravky nebo potrava pro lékařské účely, balzámy a krémy a masti pro lékařské účely, chemické přípravky pro lékařské účely, léčivé oleje, oleje pro lékařské účely, tuky pro lékařské účely, léčivé soli, tinktury pro lékařské účely, bylinné výtažky nebo sirupy k léčebným účelům, vitamínová a minerální výživa k léčebným účelům ve formě koncentrátů, proteinové koncentráty k léčebným účelům jako výživné přísady k potravinám, droždí pro farmaceutické účely, potravinové doplňky s léčebnými účinky, výživné nebo dietetické přípravky pro lékařské účely pro denní doplnění stravy jako rozpustná strava nebo samostatná směs, která se skládá hlavně z mléka v prášku nebo ze živočišných nebo zeleninových proteinů, také s přísadkou vitamínů nebo minerálů nebo stopových prvků nebo cukru; (8) nářadí a nástroje s ručním pohonem, nože, vidličky a lžice, sečné zbraně, břitvy, nůžky, pinzety; (10) přístroje a nástroje chirurgické, zubní a veterinářské, umělé údy, oči a zuby, ortopedické potřeby, materiál na sešívání ran, lékařské přístroje, nástroje a potřeby, lékařské teploměry, dětské lahve, dudlíky, nůžky chirurgické.
(730) **COOP Centrum družstvo**, Na Poříčí 30, Praha 1, 11000, CZ
(740) Advokátní a patentová kancelář VYSKOČIL, KROŠLÁK a spol., Dana Lukajová, Voršílská 10/130, Praha 1, 11000

- (210) **O-490547**
(220) 23.11.2011
(320) 23.11.2011
(511) 5, 8, 10
(540)



- (510) (5) farmaceutické a veterinářské výrobky, hygienické výrobky pro léčebné účely, dietetické přípravky pro léčebné účely, potraviny pro batolata, náplasti, obvazový materiál, materiály pro plombování zubů a pro zubní otisky, dezinfekční přípravky, výrobky pro hubení škodlivých zvířat, fungicidy, herbicidy, výrobky farmaceutické a parafarmaceutické, vitamíny, minerály a stopové prvky k léčebným účelům, dietní a nutriční přípravky k léčebným účelům, medicínální sirupy, výtažky z léčivých bylin a kombinované přípravky vitamínů, minerálů, stopových prvků a bylinných výtažků, potravinové doplňky k léčebným účelům obohacené vitamíny nebo minerály nebo stopovými prvky, vitamínové přípravky, vitamíny a multivitaminové preparáty, minerály a multiminerálové preparáty k léčebným účelům,

bylinné čaje, léčivé byliny, cukrovinky nebo pastilky nebo tabletky nebo tobolky nebo kapsle nebo žvýkačky s léčivými přísadami, dietetické látky upravené pro lékařské účely, minerální vody a dietetické nápoje upravené pro lékařské účely, dietní potraviny upravené pro lékařské účely, doplňky výživové pro lékařské účely, bílkovinné přípravky nebo potrava pro lékařské účely, balzámy a krémy a masti pro lékařské účely, chemické přípravky pro lékařské účely, léčivé oleje, oleje pro lékařské účely, tuky pro lékařské účely, léčivé soli, tinktury pro lékařské účely, bylinné výtažky nebo sirupy k léčebným účelům, vitamínová a minerální výživa k léčebným účelům ve formě koncentrátů, proteinové koncentráty k léčebným účelům jako výživné přísady k potravinám, droždí pro farmaceutické účely, potravinové doplňky s léčebnými účinky, výživné nebo dietetické přípravky pro lékařské účely pro denní doplnění stravy jako rozpustná strava nebo samostatná směs, která se skládá hlavně z mléka v prášku nebo ze živočišných nebo zeleninových proteinů, také s přísadkou vitamínů nebo minerálů nebo stopových prvků nebo cukru; (8) nářadí a nástroje s ručním pohonem, nože, vidličky a lžice, sečné zbraně, břitvy, nůžky, pinzety; (10) přístroje a nástroje chirurgické, zubní a veterinářské, umělé údy, oči a zuby, ortopedické potřeby, materiál na sešívání ran, lékařské přístroje, nástroje a potřeby, lékařské teploměry, dětské lahve, dudlíky, nůžky chirurgické.
(590) Barevná
(730) **COOP Centrum družstvo**, Na Poříčí 30, Praha 1, 11000, CZ
(740) Advokátní a patentová kancelář VYSKOČIL, KROŠLÁK a spol., Dana Lukajová, Voršílská 10/130, Praha 1, 11000

- (210) **O-490628**
(220) 25.11.2011
(320) 25.11.2011
(511) 27
(540)

JUTAFloor

- (510) (27) travníky umělé, koberce, rohožky, rohože, linoleum a jiné obklady podlah.
(730) **JUTA a.s.**, Dukelská 417, Dvůr Králové nad Labem, 54415, CZ

- (210) **O-490651**
(220) 28.11.2011
(320) 28.11.2011
(511) 4, 9, 11, 12, 35, 37, 39, 40, 41, 42
(540)

ZERO EMISSIONS POWER

- (510) (4) elektrická energie, jaderná paliva; (9) akumulátory, agregáty nabíjecí pro elektrické baterie, baterie všeho druhu, benzínové čerpací stanice, články - galvanické, elektrické, články pro elektrické akumulátory, respirátory na filtraci vzduchu, přístroje a nástroje pro fyziku, měřiče, měniče, nosiče dat, optická vlákna, počítačové programy, počítačové systémy, počítače, rozvaděče, rozvodné panely, pulty, vlákna, software, bezpečnostní zařízení pro železniční dopravu; (11) ionizátory, jaderné reaktory, nukleární reaktory, atomové reaktory, parní akumulátory, parní generátory, reaktory veškeré, solární kolektory, stroje a přístroje na čištění vzduchu, ventilátory, vlákna elektrická vyhřívací, vlákna do elektrických lamp, vlákna k osvětlení hořčíkové, vytápěcí zařízení, ionizátory vzduchu, ohřivače vzduchu, zařízení na filtraci a osvětlení vzduchu, zařízení na zpracování paliv a jaderného materiálu; (12) autobusy, autokary, automobily, dálkové autobusy, dálkově řízená vozidla, elektromobily, letadla, lodě, lokomotivy, motocykly, nákladní auta, nákladní vozidla, kamióny, pozemní vozidla (hnací motory, motory pro tryskové turbíny), tramvajové vozy, traktory, tryskové motory, turbíny pro motorová vozidla; (35) dodavatelské služby pro třetí osoby, obchodní nebo podnikatelské informace, marketingové studie, pomoc při řízení obchodních a průmyslových podniků, pomoc při řízení obchodní činnosti, obchodní management a podnikové poradenství, podnikatelské poradenství, průzkum v rámci třídy, obchodní reklama, reklama, odborné obchodní poradenství, reklamní agentury, rozšiřování reklamních materiálů; (37) stavby, instalace, oprava a údržba elektráren všeho druhu; (39) organizování cest, automobilová doprava, letecká doprava, lodní doprava, železniční doprava, kamiónová doprava, doručovací služby, rozvod elektřiny a energie; (40) výroba elektrické energie, odpad (likvidace, recyklace, spalování, zpracování),

vzduch (čištění, osvěžování); (41) pořádání konferencí, kongresů, organizování a vedení konferencí, kongresů, seminářů, symposií a školení; (42) fyzikální výzkum, chemický výzkum, ochrana životního prostředí, výzkum v oblasti životního prostředí, konzultace v oblasti úspor energie.

(730) **Zero Emissions, s.r.o.**, Oldřichova 201/24, Liberec III, 46001, CZ

(210) **O-490652**

(220) 28.11.2011

(320) 28.11.2011

(511) 4, 9, 11, 12, 35, 37, 39, 40, 41, 42

(540) **ZERO EMISSIONS ENERGY**

(4) elektrická energie, jaderná paliva; (9) akumulátory, agregáty nabíjecí pro elektrické baterie, baterie všeho druhu, benzínové čerpací stanice, články - galvanické, elektrické, články pro elektrické akumulátory, respirátory na filtrace vzduchu, přístroje a nástroje pro fyziku, měřiče, měniče, nosiče dat, optická vlákna, počítačové programy, počítačové systémy, počítače, rozvaděče, rozvodné panely, pulty, vlákna, software, bezpečnostní zařízení pro železniční dopravu; (11) ionizátory, jaderné reaktory, nukleární reaktory, atomové reaktory, parní akumulátory, parní generátory, reaktory veškeré, solární kolektory, stroje a přístroje na čištění vzduchu, ventilátory, vlákna elektrická vyhřívací, vlákna do elektrických lamp, vlákna k osvětlení hořčičková, výtápěcí zařízení, ionizátory vzduchu, ohříváče vzduchu, zařízení na filtrace a osvěžení vzduchu, zařízení na zpracování paliv a jaderného materiálu; (12) autobusy, autokary, automobily, dálkové autobusy, dálkově řízená vozidla, elektromobily, letadla, lodě, lokomotivy, motocykly, nákladní auta, nákladní vozidla, kamióny, pozemní vozidla (hnací motory, motory pro tryskové turbíny), tramvajové vozy, traktory, tryskové motory, turbíny pro motorová vozidla; (35) dodavatelské služby pro třetí osoby, obchodní nebo podnikatelské informace, marketingové studie, pomoc při řízení obchodních a průmyslových podniků, pomoc při řízení obchodní činnosti, obchodní management a podnikové poradenství, podnikatelské poradenství, průzkum v rámci třídy, obchodní reklama, reklama, odborné obchodní poradenství, reklamní agentury, rozšiřování reklamních materiálů; (37) stavby, instalace, oprava a údržba elektráren všeho druhu; (39) organizování cest, automobilová doprava, letecká doprava, lodní doprava, železniční doprava, kamiónová doprava, doručovací služby, rozvod elektřiny a energie; (40) výroba elektrické energie, odpad (likvidace, recyklace, spalování, zpracování), vzduch (čištění, osvěžování); (41) pořádání konferencí, kongresů, organizování a vedení konferencí, kongresů, seminářů, symposií a školení; (42) fyzikální výzkum, chemický výzkum, ochrana životního prostředí, výzkum v oblasti životního prostředí, konzultace v oblasti úspor energie.

(730) **Zero Emissions, s.r.o.**, Oldřichova 201/24, Liberec III, 46001, CZ

(210) **O-490745**

(220) 30.11.2011

(320) 30.11.2011

(511) 1, 7, 8, 9, 35

(540)



(510) (1) chemické výrobky určené pro průmysl, vědy a fotografii, jakož i pro zemědělství, zahradnictví a lesnictví, plastické hmoty v surovém stavu, chemické výrobky určené ke konzervování potravin, tříslicí materiály, lepidla pro průmysl; (7) stroje a obráběcí stroje, motory (s výjimkou motorů pro pozemní vozidla), spojky a transmisní zařízení mimo ty, které jsou pro pozemní vozidla, zemědělské nástroje, kromě nástrojů poháněných ručně; (8) nářadí a nástroje s ručním pohonem; (9) přístroje a nástroje vědecké, optické, přístroje pro vážení, měření, signalizaci, kontrolu (inspekci), záchranu, přístroje a nástroje pro

vedení, přepínání, přeměnu, akumulaci, regulaci nebo řízení elektrického proudu, zapisovací pokladny, počítací stroje, přístroje pro zpracování informací a počítače; (35) propagační činnost, reklama, pomoc při řízení obchodní činnosti, obchodní administrativa, kancelářské práce.

(590) Barevná

(730) **Precision Tools Service Czech s.r.o.**, Na Radosti 399, Praha 5 - Zličín, 15521, CZ

(740) Havel, Holásek & Partners s.r.o., Mgr. Robert Nešpůrek, LL.M., Týn 1049/3, Praha 1, 11000

(210) **O-491099**

(220) 13.12.2011

(320) 13.12.2011

(511) 9, 16, 38, 41

(540)



(510) (9) elektronické publikace ve formě internetových novin; (16) nosiče informací všeho druhu v rozsahu tř. 16, tiskoviny, fotografie; (38) služby komunikace ve formě šíření internetových novin; (41) výchova, vzdělávání, zábava, sportovní a kulturní aktivity, služby určené k zábavě nebo k upoutání pozornosti, rozptýlení nebo rekreace osob, služby pro rozvoj duševních schopností osob.

(730) **QAP PRODUCTION s.r.o.**, Zikmunda Wintra 1282/21, Plzeň, 30100, CZ

(740) Reichel & kol., patent. kancelář, Ing. Pavel Reichel, Lopatecká 14, Praha 4, 14700

(210) **O-491182**

(220) 16.12.2011

(320) 16.12.2011

(511) 9, 35, 36, 37, 42

(540)



(510) (9) data, databáze a jiné informační produkty na magnetických, elektronických a optických nosičích, související software a hardware, nosiče dat všeho druhu spadající do třídy 9, elektronické a datové sítě, multimediální aplikace, 3D animace, multimediální informační katalogy, elektronické časopisy, elektronická periodika a knihy v elektronické podobě, software pro počítače, programové vybavení pro informační technologie a pro komunikaci, programové vybavení umožňující elektronické obchodování, videohry, nahraný software na CD a DVD discích a magnetických médiích, aparáty a přístroje vědecké, námořní, geodetické, fotografické, filmové, optické, přístroje pro vážení, měření, signalizaci, kontrolu (inspekci), záchranu a přístroje učební, přístroje a nástroje elektrické zařazené v této třídě, přístroje a nástroje elektronické, zejména spotřební elektronika všeho druhu, televizní přístroje, magnetofony, radiopřijímače, radiomagnetofony, videomagnetofony, videopřehrávače, magnetické suporty a mechanismy na mince, zapisovací pokladny (záznam), kalkulační stroje, přístroje pro zpracování informací a výpočetní technika, hasicí přístroje, audio a video záznamy, metrické konventory, digitální kalkulačky a kalkulačky časových pásem, měřicí pásky, sluneční brýle, nahrávače zvukových kazet, triedry, elektrické akumulátory včetně pro vozidla, elektrické baterie nabíjecí, elektrické ovládací a rozvodné desky, nahrané i nenahrané nosiče informací všeho druhu, zejména videokazety, audiokazety, kompaktní disky a nosiče DVD, plastové obaly nosičů informací, diaprojektory, promítací žárovky, filmové kamery, fotoaparáty, hrací přístroje

fungující po připojení na televizní přijímače, televizní hry, spotřebiče pro elektrickou tepelnou úpravu - elektrické žehličky všeho druhu, mandly, ondulační spotřebiče, elektricky vyhřívané vlasové natáčky, nápojové automaty; (35) obchodní průzkum, průzkum trhu, zprostředkovatelská činnost v oblasti reklamy, pomoc při řízení obchodních a průmyslových podniků, pomoc při řízení obchodní činnosti, služby a poradenství v obchodní činnosti, obchodní management a podnikové poradenství, obchodní nebo podnikatelské informace, marketingové studie, organizační poradenství, zprostředkovatelská činnost v oblasti obchodu, zprostředkování v oblasti provozování sítě obchodů, obchodních středisek, ebusiness, všechna tato činnost s přístroji a nástroji elektronickými, zejména se spotřební elektronikou, s přístroji a nástroji elektrickými, programovým vybavením, se službami, jako jsou tvorba software, programování internetových databázových systémů, know-how pro oblast elektronického obchodování a služeb, administrativní služby, správa podniku, zprostředkování obchodních kontaktů, provádění obchodních operací, informační a poradenská činnost k obchodním a reklamním účelům, činnost ekonomických a organizačních poradců, organizování komerčních akcí, pořádání výstav k obchodním účelům, merchandising, franchising, komerční využití Internetu v oblastech komerčních internetových médií a vyhledávacích služeb, ebusiness, on-line inzerce, prezentace uživatelů na stránkách World Wide Web v počítačové síti Internet, systemizace informací do počítačových databází, know-how pro oblast elektronického obchodování; (36) činnost finančních poradců; (37) servisní služby, instalace, opravy, servis elektrických a elektronických zařízení, servisní služby v oblasti výpočetní techniky; (42) projektové řízení, návrh programového vybavení, aktualizace programového vybavení, údržba programového vybavení, programování počítačů, pronájem doby přístupu k databázi, technické studie v oblasti počítačů a programového vybavení, vývoj a tvorba systémů pro elektronické obchodování včetně příslušného software a hardware, know-how pro oblast informačních technologií, tvorba software, programování internetových databázových systémů a internetových aplikací, programování multimediálních aplikací, vytváření a modelování 3D animací, interaktivní a grafické programy, tvorba multimediálních dokumentů, prezentací, aplikací, katalogů a podobně, konstrukce WWW prezentací a řešení WWW serverů, počítačové animace a vizualizace, programové projekty (tvorba), elektronický portál (tvorba), internetová doména (tvorba), tvorba informačních databází, konfigurace, instalace a údržba sítí, informačních databázových systémů a jejich aplikací.

(730) **L.S. INVESTMENTS LIMITED**, Spyrou Kyprianou 20, CHAPO CENTRAL, Nikósie, CY

(740) Mgr. Pavel Černohorský, advokát, Hlavní 2725/153, Praha 4 - Záběhlice, 14100

(210) **O-491266**

(220) 01.01.2012

(320) 01.01.2012

(511) 18, 25, 35

(540)

Řekni to tričkem

(510) (18) kůže, kroužky na deštníky, kostice na deštníky a slunečníky, peněženky, desky na noty, tašky lovecké, školní tašky (aktovky), pouzdra na navštívenky, kožená lepenka, koňské chomouty, příkrývky na koně, náhubky, cestovní kufry, ozdoby z kůže na nábytek, imitace kůže, deštníky, tašky na nošení dětí, brašny na nářadí (prázdné), chlebníky, obaly na deštníky, nákolence pro koně, oblečky pro domácí zvířata, ruksaky, důtky, moleskin (imitace kůže), kostry kabelek, slunečníky, kožešiny (kůže zvířat), rukojeti deštníků, náprsní tašky, tašky na kolečkách, nákupní tašky, kufříky diplomatické, batohy pro horolezce, tatohy turistické, tašky plážové, kabelky, tašky cestovní, aktovky (kožená galanterie), tašky cestovní (kožená galanterie), kufry, semiš, kromě semiše na čištění, tomy, cestovní obaly na oděvy, klíčenky (kožená galanterie), síťky nákupní, kufříky, potahy kožené na nábytek; (25) pantofle, barety, boa (kožešinové límce), body (spodní prádlo), sněrovací boty, bryndáčky ne z papíru, bundy sportovní, bundy sportovní s kapucí (s kožešinou nebo plyšovou vložkou), cylindry, čapky přiléhavé, čelenky, čepice, čepice se štítkem, dřeváky, obuv pro fotbal, galoše, klapky na úši proti chladu, jako pokrývka hlavy, kalhoty, kamaše, kapuce, klobouky, kombiné (spodní prádlo), kombinézy (oděvy),

konfekce, korzety (kombinace podvazkového pásu a podprsenky), korzety (prádlo), maškarní kostýmy, kostýmy, obleky, košile, župany, noční kabátky, kravaty, kšilty sluneční, legíny, přehozy přes ramena, oblečení, obuv, obuv plátěná, oděvy papírové, oděvy pro cyklisty, oděvy tělocvičné, pánské plavky, pantofle, oděvy koupací, plenkové kalhotky pro děti, podprsenky, podvazkové pásy, podvazky, spodky, ponožky, potítka, prádlo osobní, punčochy, pyžama, rukavice, rukávničky, saka, sandály, sandály koupací, sári (oděv indických žen), spodničky, střevice, sukně, svetry, šály, šátky kolem krku, šaty dámské, šerpy, tílka, košilky, nátělníky, vesty, tóga, trička, vaky na oděvy, výbavička pro novorozence, zástěry, závoje, živůtky; (35) pomoc při řízení obchodní činnosti, poskytování obchodních nebo podnikatelských informací, venkovní reklama, kanceláře dovozní a vývozní, komerční informační kanceláře, rozšiřování reklamních nebo inzertních materiálů, fotokopírování, obchodní management a podnikové poradenství, personální poradenství, poradenství při vedení podniků, předvádění zboží, rozšiřování reklamních materiálů zákazníkům (letáky, prospekty, tisíky, vzorky), poskytování pomoci při řízení obchodních nebo průmyslových podniků, kopírování dokumentů, aktualizování reklamních materiálů, rozšiřování vzorků zboží, marketingové studie, obchodní průzkum, pronájem reklamních materiálů a ploch, služby poradenství v obchodní činnosti, vydávání, zveřejňování, oznámení, vyhlášení, publikování reklamních textů, reklama, podnikatelský průzkum, reklamní agentury, řízení (poradenské služby podnikatelské), předvádění (služby modelky) pro reklamní účely a podporu prodeje, průzkum trhu, obchodní reklama pro třetí osoby, sekretářské služby, služby telefonních vzkazů a dotazů, zpracování textů, inzerce poštou, obchodní vedení uměleckých agentur, reklama on-line v počítačové síti, dodavatelské služby pro třetí osoby (nákup výrobků a služeb pro jiné podniky), vyhledávání dat v počítačových souborech pro třetí osoby, pronájem prodejních automatů.

(730) **T-shock, s.r.o.**, Francouzská 418/82, Brno, 60200, CZ

(210) **O-491321**

(220) 22.12.2011

(320) 22.12.2011

(511) 4

(540)

MAXWAY

(510) (4) mazadla, průmyslové oleje a tuky.

(730) **Statoil Fuel & Retail ASA**, Sorkedalsveien 8, 0369 Oslo, NO

(740) **PATENTSERVIS Praha a.s.**, Jivenská 1273/1, Praha 4, 14021

(210) **O-491331**

(220) 23.12.2011

(320) 23.12.2011

(511) 9, 35, 39, 42

(540)



(510) (9) počítače a periferní zařízení počítačů, zejména monitory, klávesnice, tiskárny, prostorové ovladače, koprocessory, modem, záznamová média ve formě tvrdých a pružných disků, pásková záznamová média, karty a přídavné paměti, paměťové desky a čipy, kabely a konektory, pracovní programové vybavení a instrukční příručky dodávané jako příslušenství, nosiče informací, zejména zvuku a obrazu, kancelářská, výpočetní, reprografická a telekomunikační technika všeho druhu včetně doplňků a příslušenství, informační a komunikační technologie v elektronické podobě a na nosičích kromě papírových nosičů, informační systémy v rámci této třídy, vybavení pro zpracování informací pro počítače, přístroje a stroje pro záznam, přenos a reprodukci zvuku nebo obrazu, software, počítačový hardware, počítačový hardware a software, zvláště pro přístup do systémů Internet, přístroje a nástroje pro účely učební v rámci této třídy; (35) personální poradenství, poradenství v oblasti lidských zdrojů, poradenství v oblasti systému výběru, vzdělávání, motivace a hodnocení zaměstnanců, poradenství v oblasti poskytování zaměstnaneckých výhod, průzkumy motivace zaměstnanců, poradenství v oblasti personálního auditu a tvorby příznivého sociálního klimatu na pracovišti, vyhledávání, výběr a

odborné posouzení nově přijímaných pracovníků, služby v oblasti odborného posouzení potenciálu osobností, poradenská činnost v oblasti rozvoje osobnosti a koučování, obstaravatelská a zprostředkovatelská služba v rámci propagace, reklamy, obchodní činnosti, účetnictví, zpracování počítačových dat, marketingové služby, obchodní administrativa a kancelářské práce, aranžerství a průzkum trhu v souvislosti s uvedenými výrobky a službami pro jiné firmy a zákazníky, rozesílání prospektů, pořizování informačních tiskovin, účetní služby, poradenské komerční služby, inzertní činnost, poskytování pomoci při provozu obchodu včetně zprostředkování obchodních a souvisejících obchodně personálních záležitostí, kontrola, vedení a vypracování statistických přehledů, poradenství v oblasti organizace a ekonomiky podnikání, poradenské služby při výběru zaměstnání, organizování výstav a veletrhů k reklamním a obchodním účelům, provádění aukcí a dražeb, pronájem kancelářských strojů a zařízení, distribuce zboží k reklamním účelům, pomoc při řízení obchodní činnosti; (39) balení, dovoz, doprava, skladování a uskladňování zboží, služby v dopravě a přepravě, spedice, zprostředkování přepravy, služby týkající se balení zboží před odesláním, logistické služby, služby týkající se sdělování informací ohledně cesty nebo dopravy zboží; (42) správa databází, vedení a tvorba databází v oblasti stavebních hmot.

(590) Barevná

(730) **BHQ Czech, a.s.**, Senovážné náměstí 992/8, Praha 1, 11000, CZ

(740) Halaxová & Halaxová, TETRAPAT, RNDr. Zdeňka Halaxová, Dukelská 4, Olomouc, 77900

(210) **O-491366**

(220) 27.12.2011

(320) 27.12.2011

(511) 9, 35, 37, 39, 41, 42

(540)



(510) (9) počítače, přístroje pro zpracování informací včetně pracovních stanic, hardwarové doplňky, počítače, výpočetní technika, tiskárny, plottery, tablety (výpočetní technika), optické nosiče dat, nahrané počítačové programy, počítačové programy s možností stažení, počítačové periferie; (35) pomoc při řízení obchodní činnosti, maloobchod a velkoobchod s HW a SW, internetový obchod s HW a SW, zprostředkovatelská činnost v oblasti obchodu s HW a SW, reklama a propagace, poskytování obchodních a podnikatelských informací, systematizace informací do počítačové databáze, poskytování informací pomocí globální počítačové sítě v oblasti podnikání a marketingu; (37) servisní činnost, montáž, opravy a servis HW; (39) uchovávání počítačových dat, konzultační a poradenské služby v oblasti uchovávání počítačových dat; (41) školicí činnost, pořádání odborných kurzů, školení a jiných vzdělávacích akcí, lektorská činnost, vzdělávací služby, organizace výuky, seminářů, konferencí a praktických cvičení v oblasti SW, SW pro konstrukci, 3D modelování a správu dat, Internetu, internetového marketingu, elektronického marketingu, internetových aplikací, informačních systémů, informačních technologií, počítačů, softwaru, poskytování vzdělávacích služeb v oblasti podnikání, informačních technologií, počítačů, marketingu a Internetu; (42) technická poradenská činnost, konstrukční činnost v oblasti průmyslu, návrh a tvorba technické přípravy výroby, informačních systémů a programového vybavení, výzkum a vývoj počítačového software pro konstrukci, 3D modelování a správu dat, projektové studie technické, expertizy, projektová činnost, fyzikální a chemický výzkum, analýzy technické, fyzikální a chemické, kontrola kvality, zkoušky materiálů, tvorba počítačových programů, aktualizace počítačových programů, instalace počítačových programů, počítačové programování, pronájem počítačového software, tvorba počítačových systémů, konzultace v oblasti počítačového softwaru, správa počítačových dat, konzultační a poradenské služby v oblasti programování

počítačů, informačních technologií, správy počítačových dat a webových aplikací, pronájem počítačů a počítačových sítí včetně software, poskytování konzultačních a poradenských služeb pomocí globální počítačové sítě v oblasti SW zejména SW pro konstrukci, 3D modelování a pro správu dat, servis SW, poskytování informací pomocí globální počítačové sítě v oblasti informačních technologií, počítačů a Internetu.

(730) **LANETE, spol. s r.o.**, 1. máje 251, Třemošnice, 53843, CZ

(740) Mgr. Ladislav Sudík, Polní 293, Letohrad, 56151

(210) **O-491367**

(220) 27.12.2011

(320) 27.12.2011

(511) 9, 35, 37, 39, 41, 42, 43

(540)

LANETE

(510) (9) počítače, přístroje pro zpracování informací včetně pracovních stanic, hardwarové doplňky, počítače, výpočetní technika, tiskárny, plottery, tablety (výpočetní technika), optické nosiče dat, nahrané počítačové programy, počítačové programy s možností stažení, počítačové periferie; (35) pomoc při řízení obchodní činnosti, maloobchod a velkoobchod s HW a SW, internetový obchod s HW a SW, zprostředkovatelská činnost v oblasti obchodu s HW a SW, reklama a propagace, poskytování obchodních a podnikatelských informací, systematizace informací do počítačové databáze, poskytování informací pomocí globální počítačové sítě v oblasti podnikání a marketingu; (37) servisní činnost, montáž, opravy a servis HW; (39) uchovávání počítačových dat, konzultační a poradenské služby v oblasti uchovávání počítačových dat; (41) školicí činnost, pořádání odborných kurzů, školení a jiných vzdělávacích akcí, lektorská činnost, vzdělávací služby, organizace výuky, seminářů, konferencí a praktických cvičení v oblasti SW, SW pro konstrukci, 3D modelování a správu dat, Internetu, internetového marketingu, elektronického marketingu, internetových aplikací, informačních systémů, informačních technologií, počítačů, softwaru, poskytování vzdělávacích služeb v oblasti podnikání, informačních technologií, počítačů, marketingu a Internetu; (42) technická poradenská činnost, konstrukční činnost v oblasti průmyslu, návrh a tvorba technické přípravy výroby, informačních systémů a programového vybavení, výzkum a vývoj počítačového software pro konstrukci, 3D modelování a správu dat, projektové studie technické, expertizy, projektová činnost, fyzikální a chemický výzkum, analýzy technické, fyzikální a chemické, kontrola kvality, zkoušky materiálů, tvorba počítačových programů, aktualizace počítačových programů, instalace počítačových programů, počítačové programování, pronájem počítačového software, tvorba počítačových systémů, konzultace v oblasti počítačového softwaru, správa počítačových dat, konzultační a poradenské služby v oblasti programování počítačů, informačních technologií, správy počítačových dat a webových aplikací, pronájem počítačů a počítačových sítí včetně software, poskytování konzultačních a poradenských služeb pomocí globální počítačové sítě v oblasti SW zejména SW pro konstrukci, 3D modelování a pro správu dat, servis SW, poskytování informací pomocí globální počítačové sítě v oblasti informačních technologií, počítačů a Internetu; (43) restaurační a hotelové služby, zajišťování ubytování a stravování, poskytování hotelových služeb.

(730) **LANETE, spol. s r.o.**, 1. máje 251, Třemošnice, 53843, CZ

(740) Mgr. Ladislav Sudík, Polní 293, Letohrad, 56151

(210) **O-491474**

(220) 03.01.2012

(320) 03.01.2012

(511) 6, 17

(540)

Stenyl

(510) (6) polotovary a výrobky z kovu, plechy opatřené plastovým povlakem, kovová střešní krytina, plechová střešní krytina s ochranným plastovým povlakem, kovové klempířské prvky střech s ochranným plastovým povlakem; (17) polymerní hmoty

pro ochranu kovových povrchů.

- (730) **D PLAST, a.s.**, Lužkovice 206, Zlín, 76311, CZ
(740) UTB ve Zlíně, Univerzitní institut, Ing. Jan Görig, Nám.
T.G.Masaryka 5555, Zlín, 76001

- (210) **O-491475**
(220) 03.01.2012
(320) 03.01.2012
(511) 35, 36, 37, 39, 40, 45
(540)



- (510) (35) administrativní a kancelářské služby, administrativní správa, kopírovací práce, činnost účetních, ekonomických a organizačních poradců, vedení účetnictví, vedení daňové evidence, automatizované zpracování a správa obchodních dat, služby databank, poskytování obchodních informací, obchodní nebo podnikatelský průzkum, reklama, marketing, inzerce, obchodní poradenství a konzultace, předvádění zboží, maloobchodní, velkoobchodní a elektronický prodej pohonných hmot a energií, organizování a pořádání obchodních a reklamních akcí, správa plynárenských objektů a zařízení; (36) realitní činnost, správa nemovitostí, pronájem nemovitostí a pozemků; (37) stavební činnost - provádění staveb včetně jejich změn, udržovacích prací na nich a jejich odstraňování, údržba nemovitostí, čisticí a úklidové služby, kominictví, montáž, opravy, revize a zkoušky vyhrazených plynových zařízení, plnění nádob plyny, revize a zkoušky vyhrazených tlakových zařízení a periodické zkoušky nádob na plyny, instalace a opravy elektrických strojů a přístrojů, opravy pracovních strojů, revize a zkoušky vyhrazených zdvihacích zařízení, montáž, opravy, revize a zkoušky vyhrazených elektrických zařízení, autoservis a pneuservis - opravy motorových vozidel, údržba motorových vozidel a jejich příslušenství, mytí vozidel, pronájem stavebních strojů, stavebních mechanismů a nářadí, provozování čerpacích stanic s pohonnými hmotami, dezinfekční a deratizační služby, drobné domácí řemeslné práce a opravy spadající do této třídy, úklid domácností, praní, žehlení, čištění, opravy a údržba oděvů a bytového textilu; (39) distribuční služby - plyn, užitková voda, teplo, silniční motorová doprava nákladní, silniční motorová doprava osobní, doprava odpadů a nebezpečných odpadů, skladování zboží a manipulace s nákladem, provoz skladů, dopravní/distribuční informace, logistické služby, autopůjčovna - pronájem dopravních prostředků; (40) zpracování a úprava materiálů, zpracování a úprava plynů, zpracování a úprava vody a jiných kapalin, zpracování, úprava a výroba paliv a maziv, zpracování a úprava surovin a pevných látek, podnikání v oblasti nakládání s odpady a nebezpečnými odpady, zpracování odpadů, recyklace, zpracování, úprava a zušlechťování nerostných surovin; (45) služby zajišťující ostrahu majetku a osob, bezpečnostní služby, konzultace a poskytování informací v oblasti ochrany a bezpečnosti.
- (590) Barevná
(730) **Pražská plynárenská Správa majetku, a.s., člen koncernu Pražská plynárenská, a.s.**, U Plynárny 500, Praha 4 - Michle, 14508, CZ
(740) Ing. Jiří Střelák, Šumberova 42, Praha 6, 16200

- (210) **O-491477**
(220) 03.01.2012
(320) 03.01.2012
(511) 18

(540)

COOL

- (510) (18) školní batohy.
(590) Barevná
(730) **NEW WAVE CZ, a.s.**, Vodičkova 682/20, Praha 1 - Nové Město, 11000, CZ
(740) JUDr. Miroslav Kupka, Levého 1532, Rakovník, 26901

- (210) **O-491480**
(220) 04.01.2012
(320) 04.01.2012
(511) 6, 18, 20
(540)



- (510) (6) kovová vodítka pro psy; (18) vodítka, obojky, postroje, oblečky a jiné doplňky pro domácí zvířata; (20) pelechy pro domácí zvířata.
(590) Barevná
(730) **Dušek Martin**, Dolní cesta 302, Letohrad, 56151, CZ
(740) Ing. Přemysl Pitman, Letohradská 6, Praha 7, 17000

- (210) **O-491489**
(220) 04.01.2012
(320) 04.01.2012
(511) 15, 35, 41
(540)

ONDŘEJ HAVELKA A JEHO MELODY MAKERS

- (510) (15) hudební nástroje; (35) propagační činnost, reklama, pomoc při řízení obchodní činnosti; (41) výchova, vzdělávání, zábava, kulturní aktivity.
(730) **HOT JAZZ s.r.o.**, U Nikolajky 174, Praha 5, 15000, CZ

- (210) **O-491490**
(220) 04.01.2012
(320) 04.01.2012
(511) 15, 35, 41
(540)

MELODY MAKERS

- (510) (15) hudební nástroje; (35) propagační činnost, reklama, pomoc při řízení obchodní činnosti; (41) výchova, vzdělávání, zábava, kulturní aktivity.
(730) **HOT JAZZ s.r.o.**, U Nikolajky 174, Praha 5, 15000, CZ

- (210) **O-491494**
(220) 04.01.2012
(320) 04.01.2012
(511) 33, 35, 42
(540)



- (510) (33) vína všeho druhu; (35) pomoc při řízení obchodní činnosti a zprostředkování obchodní činnosti v uvedeném oboru, spadající do této třídy, včetně propagace; (42) výzkum a vývoj v daném oboru.

- (730) Šlechtitelská stanice vinařská Velké Pavlovice, a.s., Velké Pavlovice 565, Velké Pavlovice, 69106, CZ
(740) RETROPATENT s.r.o., Mgr. Kamil Kolátor, Dolní nám. 5/679, Jablonec nad Nisou, 46601

kantinské služby, zprostředkování výše uvedených služeb spadajících do tř. 43.

- (730) KRAKONOŠOVO s.r.o., Letohradská 649, Praha 7, 17000, CZ
(740) Advokátní kancelář, JUDr. Petr Stoklásek, Pod stadiony 2719/19, Praha 5, 15000

- (210) O-491523
(220) 06.01.2012
(320) 06.01.2012
(511) 16, 32, 33, 34, 35, 41, 43
(540)

Na staré Vozovně

- (510) (16) papírové propagační a reklamní materiály, publikace, periodický, neperiodický a merkantilní tisk všeho druhu, knihy, noviny, magazíny, časopisy, obrázkové seriály (comics), učebnice, studijní texty, příručky, návody, kalendáře, ročenky, katalogy, prospekty, plakáty a jiné propagační předměty spadající do této třídy, reklamní tiskoviny a papír, dárkové předměty z papíru a jiné předměty dárkového charakteru spadající do této třídy, pera, tužky a jiné psací potřeby, psací podložky a soupravy, diáře a zápisníky, brožury, fotografie, informační produkty a reklamní materiály na papírových nosičích, data a databáze na papírových nosičích, tištěné manuály, tiskoviny všeho druhu, velkoplošné plakáty, reklamní fotografie; (32) piva, minerální vody, šumivé nápoje a jiné nealkoholické nápoje, nápoje a šťávy ovocné, sirupy a jiné přípravky ke zhotovování nápojů, ovocné nápoje a šťávy; (33) alkoholické nápoje s výjimkou pív, ovocné výtažky s obsahem alkoholu; (34) tabák, potřeby pro kuřáky, zápalky; (35) reklamní, inzertní a propagační činnost, marketing, zprostředkovatelská činnost v oblasti obchodu s výrobky uvedenými ve tř. 16, 32, 33, 34, zprostředkovatelské služby v oblasti propagace a reklamy, poskytování pomoci při provozu obchodu, pronájem reklamních zařízení, včetně televizní, rozhlasové a filmové reklamy a reklamní inzerce, poradenské a konzultační služby v oblasti reklamy, poskytování informací a jiných informačních produktů všeho druhu obchodního charakteru, multimediálních informací obchodního a reklamního charakteru, komerční využití Internetu v oblastech komerčních internetových médií a vyhledávacích služeb, on-line inzerce, merchadising, franchising, organizování výstav ke komerčním a reklamním účelům, rozšiřování a zaslání reklamních materiálů, především letáků, prospektů, katalogů, periodických a neperiodických publikací, tiskovin a různých vzorků, pronájem reklamní plochy, výstavy k reklamním a obchodním účelům, zprostředkování výše uvedených služeb spadajících do tř. 35; (41) provozování her a hracích automatů, provozování herny, provozování kulečnicku, pořádání kulturních, sportovních, zábavných a uměleckých akcí, pořádání výstav ke kulturním a vzdělávacím účelům, pořádání soutěží, přednášek, uměleckých pořadů a vystoupení, festivalů a jiných kulturních představení, organizování a vedení kongresů, konferencí, seminářů, školení, organizování plesů, plánování a organizování večírků, noční kluby, pořádání vzdělávacích kurzů, pořádání organizovaných tréninků, vydávání manuálů a vzdělávacích publikací, produkční a agenturní činnost v oblasti sportovních, kulturních a společenských aktivit, tvorba, výroba, šíření filmů a audiovizuálních programů, realizovaných na všech záznamových médiích včetně jejich zprostředkování, agentura v oblasti kultury, pronájem audiovizuální techniky, pořizování zvukových, obrazových a zvukově obrazových snímků, půjčování zvukových a zvukově obrazových záznamů a jejich nosičů, výroba, tvorba a šíření audiovizuálních děl, zprostředkovatelská činnost v oblasti kultury, výchovy, zábavy a sportu, redakční, vydavatelská a nakladatelská činnost, zprostředkování kulturních a uměleckých akcí, setkání a soutěží, přednášek apod., zprostředkování výstav ke kulturním a vzdělávacím účelům, ediční činnost, publikační činnost, provozování galerie, zejména výtvarných děl, rockový klub - živá představení rockových skupin, zprostředkování výše uvedených služeb spadajících do tř. 41; (43) hostinská činnost, restaurace, pivnice, bufety, vinárny, bistra, občerstvení, ubytování, služby barů, hotely, penzión, motely, catering, služby pro restaurace a bary, cukrárna, kavárna, služby spojené s provozem restaurace nebo s tím související, služby veřejného stravování, služby poskytované v souvislosti s přípravou jídla a další stravy nebo nápojů pro konzumaci ve všech zařízeních k tomu určených v restauracích, barech, hotelích, motelech, ubytovnách, v kavárnách a v nočních klubech, příprava pokrmů rychlého občerstvení a pokrmů podávaných přes ulici, rozvozy a dodávky hotových jídel, služby restaurací se samoobsluhou a

- (210) O-491610
(220) 10.01.2012
(320) 10.01.2012
(511) 30
(540)



- (510) (30) cukrovinky.
(590) Barevná
(730) Slip s.r.o., Jiřího ze Vtelna 1731/11, Praha 9, 19300, CZ

- (210) O-491681
(220) 12.01.2012
(320) 12.01.2012
(511) 4, 9, 35, 42
(540)

OctoMAT

- (510) (4) paliva včetně benzínu pro motory a osvětlovací látky; (9) přístroje a nástroje vědecké, námořní, geodetické, fotografické, filmové, optické, přístroje pro vážení, měření, signalizaci, kontrolu (inspekci), záchranu a přístroje pro vyučování, přístroje pro záznam, převod, reprodukci zvuku nebo obrazu, magnetické nosiče zvukových záznamů, gramofonové desky, zapisovací pokladny, počítací stroje, přístroje pro zpracování informací a počítače, hasicí přístroje; (35) propagační činnost, reklama; (42) vědecké a technologické služby a související výzkum a projektování, analytické a výzkumné služby v průmyslu, navrhování a vývoj počítačového hardwaru a softwaru.
(730) YOUR SYSTEM, spol. s r.o., Türkova 2319/5b, Praha 4, 14900, CZ

- (210) O-491697
(220) 12.01.2012
(320) 12.01.2012
(511) 35, 36
(540)



ExpressCash
Nejrychlejší půjčka

- (510) (35) reklama, reklamní služby vztahující se k finančním produktům a službám, propagační činnost, propagační činnost vztahující se k finančním produktům a službám, obchodní poradenské a konzultační služby, obchodní průzkum, průzkum trhu, účetnictví, vedení knih (účetních), služby auditu, daňové poradenství, daňové plánování a daňové konzultace v rámci této třídy, kancelářské práce, computerizované služby správy databází, elektronické ukládání dat, sběr dat a zpracování dat v rámci této třídy, statistické informace, sestavování a poskytování obchodních informací, vyhledávání, vyhodnocování a poskytování dat z průzkumu trhu, marketingové studie, příprava a poskytování výpisů z účtů, rozšiřování reklamních nebo inzertních materiálů, rozšiřování reklamních inzerátů, rozšiřování reklamních materiálů (letáky, prospekty, tiskoviny, vzorky) zákazníkům, on-line reklama v počítačové síti, pronajímání reklamního času na všech komunikačních prostředcích, vydávání, zveřejňování, oznámení, vyhlášení, publikování reklamních textů, pronájem reklamních ploch, aktualizování reklamních materiálů, styk s veřejností (public relations); (36) služby finanční a peněžní, peněžní transakce, služby finančního

managementu, finanční poradenství, finanční správa, finanční analýzy a hodnocení, finanční odhady, správa finančního portfolia, poskytování finančních informací, finanční operace, finanční transakce, finanční sponzorování, financování půjček, financování koupě na splátky, financování nákupu na leasing, poskytování zástavních půjček, platby na splátky, půjčky (finanční), investování, úvěrové služby, nabídky individuálních úvěrů, úvěrové operace, poskytování úvěrů, poskytování spotřebitelských úvěrů, úvěrový management, vydání úvěrových karet, zajišťovací služby, spořicí služby, řízení, obsluha a provozování výměny dat, zejména v platebním styku a bankovních informací, služby kreditních a debetních karet, správa portfolií a služby spojené s investováním výnosů z úspor, vyhodnocování finančních a peněžních služeb, poskytování informací o činnostech zaměřených na finance a bankovníctví a nemovitosti a úvěrové služby poskytované on-line nebo jinou cestou, s využitím systému zpracování dat, informačních databází nebo informačních nebo telematických sítí, včetně celosvětové sítě Internet, služby informačních, poradenských, konzultačních a podnikatelských oceňování související se službami uvedenými ve tř. 36, služby informačních, poradenských, konzultačních a obchodních oceňování související se službami uvedenými ve tř. 36 poskytované on-line z počítačové databáze nebo Internetu.

(590) Barevná

(730) **Trexon Investments a.s.**, Roháčova 188/37, Praha 3 - Žižkov, 13000, CZ

(740) Havel, Holásek & Partners s.r.o., advokátní kancelář, Mgr. Robert Nešpůrek, LL.M., Týn 1049/3, Praha 1, 11000

(210) **O-491703**

(220) 12.01.2012

(320) 12.01.2012

(511) 6, 7, 8, 9, 12, 35, 40, 42

(540)

DYTRON LINE

(510) (6) přesné kovové výlisky; (7) lisovací, ustavovací, montážní, transportní, manipulační nástroje, přípravky (nástroje) pro upnutí dílů karoserie při svařování kovů jako polohovací - upínací zařízení k zabezpečení proti pohybu dílů při svaření, přípravky (nástroje) a zařízení pro strojírenství, zejména pro automobilový průmysl, včetně referenčních a nominálních výrobků a dílů, přesná strojní zařízení; (8) lisovací nástroje pro výrobu výlisků z plechu; (9) zařízení a přístroje vědecké, fotografické, optické, kinematografické, pro měření, kontrolu a signalizaci, pro vědu, techniku a průmysl, měřicí a kontrolní přípravky (zařízení), referenční a nominální přípravky (zařízení), též kubingy a meisterboky pro strojírenský, automobilový a letecký průmysl, zejména pro přesné polohování a ustavení dílů, jejich tvarové přesnosti a stálosti, datové kontrolní modely pro kontrolu navržených dílů pro strojírenství, automobilový a letecký průmysl, nosiče záznamů a informací, nosiče záznamů zvukových, optických a datových, počítače a výpočetní technika, včetně periferních zařízení k nim, servery, grafické stanice, hardware a software, telekomunikační technika, zejména telefony a mobilní telefony, faxy, fotoaparáty a kamery, včetně digitálních, kopírovací stroje, veškeré vybavení a příslušenství k těmto zařízením, přístrojům a výrobkům obsažen ve třídě 9, vybavení pro DTP studia v rámci této třídy, software pro mobilní telefony; (12) transportní vozíky pro manipulaci s měřicími, kubingovými, svařovacími a podobnými přípravky (zařízení a nástroje); (35) poradenská činnost v oblasti kancelářské techniky; (40) kovoobrábění - přesná strojní výroba (na zakázku), výroba přesných kovových výlisků na zakázku, poradenská činnost v oblasti kovoobrábění; (42) tvorba, vývoj, zprostředkování, instalace, údržba, opravy, servis a pronájem softwaru, včetně jeho aktualizace, programátorská činnost, tvorba a vývoj databázových, internetových a síťových aplikací, technická podpora on-line uživatelům výpočetní a telekomunikační techniky, tvorba počítačové grafiky, výzkumná, vývojová, konstrukční, inženýrská, projektová a poradenská činnost v oblasti výpočetní techniky a strojírenství, zejména pro automobilový a letecký průmysl, technické řešení podpory komplexních řešení vývoje a vývojových řetězců, konzultační činnost v oblasti počítačového řízení firemních procesů, včetně implementace systémů pro jejich řízení, tvorba výkresové dokumentace, prostorové modelování.

(730) **D2GO a.s.**, Slovanská 8/928, Nový Jičín, 74101, CZ

(740) Ing. Marie Smrčková, patentový zástupce, Velflíkova 10, Praha 6, 16000

(210) **O-491762**

(220) 13.01.2012

(320) 13.01.2012

(511) 9, 16, 28, 35, 38, 41

(540)

ČESKO SNESE VŠECKO

(510) (9) přístroje a nástroje vědecké, námořní, geodetické, fotografické, filmové, optické, přístroje pro vážení, měření, signalizaci, kontrolu (inspekci), záchranu a přístroje pro vyučování, přístroje a nástroje pro vedení, přepínání, přeměnu, akumulaci, regulaci nebo řízení elektrického proudu, přístroje pro záznam, převod, reprodukci zvuku nebo obrazu, magnetické nosiče zvukových záznamů, přístroje pro zpracování informací a počítače, zařízení ke zpracování dat, přístroje pro nahrávání zvuku, zesilovače, vysílací zařízení, vysílačky (telekomunikace), vysílače (telekomunikace), telefonní přístroje, přenosné telefony, satelitní navigační přístroje, tiskárny pro počítače, snímače obrazu, skenery (zpracování dat), nahraný software počítačový, audio a video přijímače, rádia, radiotelefonní zařízení, radiotelegrafická zařízení, procesory (centrální procesorové jednotky), počítačové programy (s možností stažení), nahrané programy operačních systémů, programy počítačových her, audiovizuální zařízení pro výuku, antény, automaty hudební, mechanismy pro přístroje na mince, hrací skříňně uváděné do chodu vhozením mince, čtecí zařízení v televizi, dalekohledy, diapozitivy, magnetické disky, kompaktní disky, gramofonové desky, disky optické, elektronické oznamovací tabule, elektronické publikace, epidiascopy, filmové kamery, exponované filmy, kreslené filmy, hologramy, exponované kinofilmy, magnetické pásky, pásky pro zvukové záznamy, mikrofony, nosiče dat magnetické, nosiče dat optické, nosiče zvukových nahrávek, nosiče zvukových záznamů, obrazovky, optické disky, optické disky kompaktní CD ROM, programy pro počítačové hry, podložky pod myš, diaprojektory, disky, televizní přístroje, videokamery, videokazety, videopásky, videotelefon, fotoaparáty, faxovací přístroje, výpočetní technika všeho druhu, včetně periferních zařízení a komunikačních zařízení, telekomunikační technika všeho druhu, včetně interface pro spojení s výpočetní technikou, sluchátka, periferní zařízení počítačů, počítačové paměti, počítačové klávesnice, kopírovací zařízení; (16) alba, atlasy, blahopřání, blahopřání hudební, bloky, brožury, časopisy, časopisy - komiksy, desky, fotografie, grafické reprodukce, kalendáře, kalendáře trhací, výrobky z kartónu, karty, katalogy, knihy, záložky do knih, knížky brožované, krabice lepenkové nebo papírové, výrobky z lepenky, mapy, pomůcky na mazání, materiály na modelování, nálepky (lepící pásky) pro kancelářské použití nebo pro domácnost, noviny, obálky, obaly, obtisky, ořezávátka na tužky, oznámení, papír, dopisní papír, papírenské výrobky, pastelky, penály, pera (kancelářské potřeby), periodika, plakáty, psací podložky, pomůcky učební, kromě přístrojů, pohlednice, potřeby na psaní, poutače z papíru nebo lepenky, pouzdra na doklady, pouzdra na pera, papírové praporky, pravítka, prospekty, příručky, publikace, razítka, ročenky, rýsovací nástroje, samolepky, sešity, skicáky, školní potřeby, tikety, tiskopisy, tiskové typy, tiskoviny, tužky, uhly na kreslení, zápisníky, zpěvníky; (28) hry automatické, s výjimkou těch, které se uvádějí do chodu vhozením mince nebo těch, které jsou užívány výhradně s televizním přijímačem, hry elektronické, s výjimkou her, které jsou používány výhradně ve spojení s televizním přijímačem, hry společenské, hry stolní, počítačové hry s displeji z tekutých krystalů na baterie, hrací přístroje fungující po připojení na televizní přijímače, přístroje pro zábavu fungující jen s televizními přijímači, hry (herní zařízení) upravené pro použití s externí obrazovkou nebo monitorem; (35) inzerce poštou, organizování výstav (komerčních nebo reklamních), pořádání veletrhů pro obchodní a reklamní účely, předvádění zboží, reklama, propagace, reklama on-line v počítačové síti, aktualizování reklamních materiálů, pronájem reklamních materiálů, rozšiřování reklamních nebo inzertních materiálů zákazníkům, vydávání, zveřejňování, oznámení, vyhlášení, publikování reklamních textů, televizní reklama, zajišťování novinového předplatného (pro předplatitele), organizování obchodních soutěží; (38) samostatný přenos dat nebo informací

prostřednictvím telekomunikačních zařízení, počítačů, mobilních telefonů, služby zabezpečující audiovizuální komunikaci prostřednictvím informačních telekomunikačních sítí, zejména počítačové sítě Internet, mobilních telefonů, satelitu, rozšiřování, zveřejňování a přenos informací prostřednictvím informačních a telekomunikačních zařízení a sítí, mobilních telefonů, satelitů, výměna a šíření informací a zpráv pomocí telekomunikačních sítí, datových sítí, informační nebo komunikační nebo elektronické techniky, on-line chat room/diskusní skupiny na Internetu a na síti mobilních telefonů, elektronické nástěnky (služby) - telekomunikační služby, poskytování přístupu k on-line službám, služby webových portálů, komunikace mobilními telefony a počítačová komunikace, posílání zpráv, přenos zpráv a obrazových informací pomocí počítačů, šíření elektronických publikací v elektronické podobě pomocí počítačových a telekomunikačních sítí, pomocí mobilních telefonů, satelitu, komunikace a transakce v síti, služby datové sítě, pronájem informačních a komunikačních míst, služby krátkých textových zpráv a mobilních multimediálních zpráv MMS, poskytování přístupu k databázím, elektronická pošta, vysílání kabelové televize, pronájem přístrojů pro přenos zpráv, pronájem zařízení pro přenos informací, přenášení pomocí satelitních družic, služby dálkových telekonferencí, televizní vysílání, telexové služby, výzvy (služby poskytované elektronickými komunikačními prostředky), rozhlasové vysílání; (41) dabing, pronájem dekorací, digitální zpracování obrazu, elektronické publikování (DTP), poskytování on-line publikací, vydávání knih a časopisů on-line, publikování a vydávání knih, časopisů a magazínů, služby v oblasti výroby estrád, filmová studia, filmová tvorba, pronájem filmových promítaček a jejich příslušenství, půjčování filmů, fotografování, informace o možnostech zábavy, informace o výchově a vzdělávání, informace o možnostech rozptýlení, provozování kinosálů, výchovně-zábavné klubové služby, půjčovny knih, organizování a vedení kolokvia, organizování a vedení konference, organizování a vedení kongresu, organizování uměleckých soutěží, korespondenční kurzy, provozování muzea, služby nahrávacího studia, nahrávání videopásek, obrazové zpravodajství, organizování kulturních nebo vzdělávacích výstav, organizování plesů, organizování vzdělávacích nebo zábavných soutěží, zábavné parky, plánování a organizování večírků, pořádání soutěží krásy, pronájem osvětlovacích zařízení pro divadla nebo televizní studia, provozování her on-line z počítačové sítě, předprodej vstupenek, psaní scénářů, reportérské služby, školení, vyučování, výroba televizních programů, televizní zábava, služby v zábavě, výroba divadelních nebo jiných představení, výuka, organizování živých vystoupení, služby v oblasti vzdělávání, zábavy a sportu.

(730) **KANIA BROTHERS s.r.o.**, Nádražní 731/165, Ostrava - Přívoz, 70200, CZ

(740) Ing. Pavel Nádvořník s.r.o., Sokola Tůmy 1099/1, Ostrava-Mariánské Hory, 70900

(210) **O-491768**

(220) 16.01.2012

(320) 16.01.2012

(511) 20, 35

(540)



(510) (20) nábytek, matrace, postele; (35) komunikační média (prezentace výrobků v komunikačních médiích) pro účely maloobchodu, administrativní zpracování nákupních objednávek, zprostředkovatelská činnost v oblasti obchodu a provozování internetového obchodu a export-import, vše ve vztahu k výrobkům uvedeným ve třídě 20, reklama a inzerce prostřednictvím všech druhů médií, zejména prostřednictvím sítí Internet, marketing.

(590) Barevná

(730) **Luka Petr**, Jablunkov 887, Jablunkov, 73991, CZ

(740) Advokátní kancelář Hajduk a partneři s.r.o., Mgr. Karla Chwistková, Havličkova 12/190, Český Těšín, 73701

(210) **O-491810**

(220) 16.01.2012

(320) 16.01.2012

(511) 9, 16, 17, 28, 40, 41, 42

(540)

OBCHODNÍ TISKÁRNY HOŘOVICE

(510) (9) karty s pamětí nebo mikroprocesorem, nátišková zařízení; (16) polygrafické výrobky, tiskoviny a tiskopisy, papír a papírenské zboží, zboží z lepenky, archy papíru, laminovaný papír, balicí papír, dopisní papír, bloky (papírenské zboží), samolepicí papír, samopropisovací papír, fotografický papír i pro digitální fotoaparáty, papír do registračních přístrojů, papír pro kopírování, faxový papír, papírové pásky, papírové podložky pod sklenice, podložky pod pivní sklenice, papírové ubrusky a ubrusy, papírové podložky na stůl, papírová prostrání na stůl, výrobky z lepenky, poutače z papíru a lepenky, papírové vlajky, kartón na výrobu hracích karet, etikety kromě textilních - samolepicí etikety, samolepicí plošné polepy, etikety pro potravinářský, kosmetický, farmaceutický, automobilový a tabákový průmysl, etikety s termobodem, etikety pro laserové a inkoustové tiskárny, etikety pro kopírovací zařízení, etikety cenové pro značkovací kleště, etikety s vodící perforací, grafické etikety, viněty, termoetikety pro termotiskárny a vážní systémy, obtisky sublimační pro textilní účely, fólie hliníkové na balení potravin, fólie viskózní na balení, celofánová fólie na balení, fólie na balení z umělé hmoty, potištěné papírové obaly, potištěné flexibilní obaly, periodické a neperiodické publikace, zejména knihy, brožury, manuály, ročenky, výroční zprávy, noviny, časopisy, grafické reprodukcce, pohlednice, kalendáře, zejména kalendáře trhací, kalendáře stolní, kalendáře nástěnné, kalendáře stříškové, kalendáře plánovací, kalendářky reklamní jednodlisté, dětské kalendářky, kapesní kalendáře, merkantilní tiskoviny, především letáky, katalogy, plakáty, propagační a reklamní tiskoviny, kancelářské potřeby kromě nábytku, především obálky (papírnické výrobky), obaly na spisy, samolepky (papírnické výrobky), štítky (nálepky papírové nebo z jiného materiálu), desky (papírnické výrobky), desky psací s klipsem na udržování papíru, desky na dokumenty (šanon, pořadače), zápisníky (notesy), štočky tiskařské, tiskové typy, tiskařský materiál, přístroje na potisk kreditních, telefonních a podobných karet, diáře, organizéry, náhradní vložky do diářů a organizérů, záznamníky (papírenské zboží), plánovací záznamníky, telefonní seznamy (papírenské zboží), hospodářské tiskoviny, adjustační tiskoviny, tiskopisy jednovrstevné i vícevrstvé propisovací i nepropisovací, tiskopisy pro výpočetní techniku (NCR papíry, tabulační papíry), tiskopisy, tiskopisy složkové SNAP-OUT, tiskopisy pro optické čtení (OCR), tiskopisy nekonečné s vodící perforací pro počítače, registrační kotouče pro pokladny, paragony, objednávky, dodací listy, skladové karty, výdejky a převodky, žádanky, diagramy, účetní, mzdové, daňové a celní tiskopisy, memoranda, formuláře, oběžníky, dotazníky, tiskopisy pro poštovní a bankovní služby a provoz, zúčtovatelné tiskoviny, tikety, vstupenky, stravenky, společenské tiskoviny jako svatební oznámení, promoční oznámení, novoročenky, gratulace, vizitky, parte, blahopřání, hudební blahopřání, pozvánky, kulturní programy, jídelní, nápojové a vinné lístky, slavnostní menu, školní tiskoviny, jako třídní knihy, vysvědčení, rozvrhy hodin, žákovské knížky a další tiskoviny pro potřeby škol a vyučování, omalovánky, vystřihovánky, tiskoviny na zvláštní zakázku; (17) propagační a reklamní výrobky z plastických hmot (polotovary) obsažené v této třídě, samolepicí fólie z plastických hmot; (28) hrací karty jedno i dvouhlavé, hrací karty typu Canasta, Rummy, Bridge, Patience, Pikety, hrací karty reklamní, dětské hrací karty, karty na bingo, domino (stolní hra), hry společenské, hry stolní, puzzles, hrací žetony; (40) polygrafická výroba - zejména ofsetový tisk, digitální tisk, litografické tisky, tisk vzorů, flexotisk, knihtisk, sitotisk, fotosazba, hlubotisk, laminování tiskovin a obalů, úprava papíru, dokončovací tiskařské práce, horká ražba, kaširování potištěných fólií, pořez fólií do kotoučů, provádění firemních přitisků, vázání a konečné zpracování knih, zpracování a úprava vlákny, papíru, lepenky a zboží z těchto

materiálů, zpracování, úprava a potisk fólií a obalů z fólií; (41) nakladatelská a vydavatelská činnost; (42) grafická činnost a design, grafické studio, předtisková příprava (pre-press), korektury a technická redakce textů, výzkum a vývoj reklamních produktů v oblasti polygrafie, obalového a papírenského průmyslu.

(730) **Obchodní tiskárny, akciová společnost**, Plynárenská 233, Kolín IV, 28057, CZ

(740) Ing. Marie Smrčková, patentový zástupce, Velflíkova 10, Praha 6, 16000

(210) **O-491811**

(220) 16.01.2012

(320) 16.01.2012

(511) 3, 21

(540) **SIGNAL PROFESSIONAL**

(510) (3) zubní pasty, neléčivé ústní vody, leštící krém na zuby, prášek na čištění zubů; (21) kartáčky na zuby, potřeby a předměty pro čištění a péči o zuby, jazyky a dásně, zubní párátko, držáky na zubní kartáček a zubní párátko (ne z drahých kovů), zubní nit, toaletní potřeby, vše v rámci této třídy.

(730) **Unilever N.V.**, Weena 455, Rotterdam 3013 AL, NL

(740) Baker & McKenzie v.o.s., advokátní kancelář, JUDr. Jiří Čermák, advokát, Klimentská 46/1216, Praha 1, 11002

(210) **O-491812**

(220) 16.01.2012

(320) 16.01.2012

(511) 3, 21

(540)



(510) (3) zubní pasty, neléčivé ústní vody, leštící krém na zuby, prášek na čištění zubů; (21) kartáčky na zuby, potřeby a předměty pro čištění a péči o zuby, jazyky a dásně, zubní párátko, držáky na zubní kartáček a zubní párátko (ne z drahých kovů), zubní nit, toaletní potřeby, vše v rámci této třídy.

(590) Barevná

(730) **Unilever N.V.**, Weena 455, Rotterdam 3013 AL, NL

(740) Baker & McKenzie v.o.s., advokátní kancelář, JUDr. Jiří Čermák, advokát, Klimentská 46/1216, Praha 1, 11002

(210) **O-491830**

(220) 17.01.2012

(320) 17.01.2012

(511) 35, 36, 37, 39, 40, 41, 42

(540)



(510) (35) propagační činnost, reklama, pomoc při řízení obchodní činnosti, obchodní administrativa, kancelářské práce; (36) pojištění, služby finanční, služby peněžní, služby nemovitostní; (37) stavebnictví, opravy, instalační služby; (39) doprava, balení a skladování zboží, organizování cest; (40) zpracování materiálů; (41) výchova, vzdělávání, zábava, sportovní a kulturní aktivity; (42) vědecké a technologické služby a související výzkum a projektování, analytické a výzkumné služby v průmyslu, navrhování a vývoj počítačového hardwaru a softwaru.

(730) **Surák Filip**, Ostravská 543/34, Bílovec, 74301, CZ

(740) JUDr. Petr Holub, Jugoslávská 1809/23, Nový Jičín, 74101

(210) **O-491955**

(220) 20.01.2012

(320) 20.01.2012

(511) 35, 41, 42

(540)

ManMark

(510) (35) nábor zaměstnanců, obchodní činnost (služby, poradenství v -), obchodní management a podnikové poradenství, obchodní reklama pro třetí osoby, personální poradenství, příprava inzertních sloupků, psaní reklamních textů, pořádání veletrhů pro obchodní a reklamní účely, reklama, reklamní nebo inzertní materiály (rozšiřování), reklamní plochy (pronájem), reklamní texty (zpracování), rozšiřování reklamních nebo inzertních materiálů, rozšiřování reklamních materiálů zákazníkům (letáky, prospekty, tisky vzorky), reklama on-line v počítačové síti, rozhlasová reklama, televizní reklama, účetnictví, zaměstnanci (nábor), zprostředkovatelný práce; (41) informace o výchově a vzdělávání, organizování a vedení konferencí, organizování a vedení seminářů, pomoc při výběru povolání, poradenství pro volbu povolání, pořádání a řízení pracovních setkání (školení), semináře (organizování a vedení), školení, výstavy (organizování kulturních nebo vzdělávacích) vzdělávání (výchovné služby); (42) vyhledávače (poskytování) pro Internet.

(730) **Suchan Jiří**, Pod Valem 380/25, Praha 10, 10200, CZ

(740) **Dvořáková Alena**, Dělnická 443, Dolní Břežany, 25241, CZ
Moreno Vlk & Asociados, JUDr. Václav Vlk, Sokolovská 22, Praha 8 - Karlín, 18600

(210) **O-491976**

(220) 20.01.2012

(320) 20.01.2012

(511) 9, 16, 35, 38, 41

(540)



(510) (9) počítačové programy a software; (16) letáky, publikace, skripta, fotografie, učební a studijní texty na papírových nosičích; (35) vydávání, šíření, aktualizování reklamních a propagačních letáků a publikací, rozšiřování reklamních a propagačních spotů rádiem (rozhlasová reklama); (38) vysílání rádiových a televizních spotů; (41) vzdělávací aktivity, naučné aktivity, výchovné aktivity, sportovní a kulturní aktivity.

(590) Barevná

(730) **Křesťanská a demokratická unie-Československá strana lidová**, Karlovo náměstí 5, Praha 2, 12000, CZ

(210) **O-491985**

(220) 20.01.2012

(320) 20.01.2012

(511) 5, 29

(540)

PHLEBODIA

(510) (5) výrobky farmaceutické a parafarmaceutické, vitamíny a minerály a stopové prvky, dietní přípravy k léčebným účelům, léčiva, medicínální sirupy, výtažky z léčivých bylin a kombinované přípravky vitamínů, minerálů, stopových prvků a bylinných výtažků, potravinové doplňky obohacené vitamíny nebo minerály nebo stopovými prvky, potravinové doplňky ne pro lékařské účely obsahující látky živočišného původu, potravinové doplňky ne pro lékařské účely obsahující látky rostlinného původu, vitamínové přípravky, vitamíny a multivitaminové preparáty, minerály a multiminerálové preparáty, bylinné čaje, léčivé byliny, cukrovinky nebo pastilky nebo tabletky nebo tobolky nebo kapsle nebo žvýkačky s léčivými přísadami, dietetické látky upravené pro lékařské účely, minerální vody a dietetické nápoje upravené pro lékařské účely, dietní potraviny upravené pro lékařské účely, doplňky výživové pro lékařské účely, bílkovinné přípravky nebo potravina pro lékařské účely, balzámy a krémy a masti pro lékařské účely, chemické přípravky pro lékařské účely, léčivé oleje, oleje pro lékařské účely, tuky pro lékařské účely, léčivé soli, tinktury pro lékařské účely, bylinné výtažky nebo sirupy, vitamínová a minerální výživa ve formě koncentrátů, proteinové koncentráty jako výživné přísady k potravinám, droždí pro farmaceutické účely, potravinové doplňky s léčebnými účinky, výživné nebo dietetické přípravky pro lékařské účely pro denní doplnění stravy jako instantní strava nebo samostatná směs, která se skládá hlavně z mléka v prášku nebo ze živočišných nebo zeleninových

- proteinů, také s přidavkem vitamínů nebo minerálů nebo stopových prvků nebo cukru; (29) protein pro lidskou spotřebu, proteinové výrobky a přípravky pro výživu, přípravky zvláštní výživy pro sportovce nebo osoby s vysokým energetickým výdejem - v rámci této třídy, jedlá želatina, želatinové výrobky a přípravky pro výživu, tuky jedlé, oleje jedlé, extrakty z chaluh jako výživa, výživné přípravky pro denní doplnění stravy, která se skládá hlavně z mléka v prášku nebo ze živočišných nebo zeleninových proteinů, také s přidavkem vitamínů nebo minerálů nebo stopových prvků nebo cukru.
- (730) **STYLPHARMA Holding s.r.o.**, Akademie Heyrovského 1178/6, Hradec Králové, 50003, CZ
- (740) Ing. Zdeněk Kučera, Dlouhá 207 (P.O.BOX 92), Slušovice, 76315

- (210) **O-491994**
(220) 23.01.2012
(320) 23.01.2012
(511) 6, 39, 40
(540)



ALFA SCRAP, s.r.o.

na šrot je alfašrot

- (510) (6) obecné kovy a jejich slitiny, železné a neželezné (barevné) kovy, odpad z železných a neželezných (barevných) kovů, kovové stavební materiály, kovové stavební materiály přenosné, kovové materiály pro železnice, kabely a kovové dráty neelektrické, kovové roury a trubky, kovové výrobky, které nejsou uvedeny v jiných třídách, rudy; (39) skladování zboží, doprava a skladování odpadu, skladování plechů a kabelů, ukládání odpadů včetně nebezpečných a druhotných surovin, pronájem skladišť pro jejich skladování, pronájem vozidel pro jejich přepravu a provozování skládky, zprostředkovatelská činnost v těchto oblastech; (40) zpracování odpadu, mechanické zpracování materiálů, zpracování kovového odpadu a kabelů, likvidace kovových materiálů v rámci této třídy.
- (590) Barevná
- (730) **ALFA SCRAP s.r.o.**, Štúrova 1701/55, Praha 4 - Krč, 14000, CZ
- (740) Jansa, Mokřý, Otevřel & partneři, v.o.s., JUDr. Lukáš Jansa, advokát, Sokola Tůmy 743/16, Ostrava - Mariánské Hory, 70900

- (210) **O-491995**
(220) 23.01.2012
(320) 23.01.2012
(511) 35, 37
(540)



- (510) (35) prodej zemědělské techniky a jejího příslušenství; (37) opravy motorů a jejich příslušenství, opravy motorových vozidel.
- (730) **RENOVA MALEC-KADLEC s.r.o.**, Stránecká Zhoř 20, Měřín, 59442, CZ

- (210) **O-491996**
(220) 23.01.2012
(320) 23.01.2012
(511) 25, 26, 35

(540)

famefashion 

- (510) (25) kravaty, košile, šátky, šály, kalhoty, saka, ponožky, spodní prádlo, čepice, rukavice, bundy, trička, tílka, svetry, vesty, mikiny, halenky, pláště; (26) knoflíky, manžetové knoflíky, poutka, galanterie, zipy; (35) propagační činnost, reklama.
- (730) **FaMe trade s.r.o.**, Horní Česká 206/35, Znojmo, 66902, CZ

- (210) **O-491997**
(220) 23.01.2012
(320) 23.01.2012
(511) 35
(540)



- (510) (35) reklama (propagace), výstavy komerční a reklamní (organizování), vydávání reklamních nebo náborových, propagačních a inzertních textů.
- (730) **Město Opočno**, Kupkovo náměstí 247, Opočno, 51773, CZ

- (210) **O-491999**
(220) 23.01.2012
(320) 23.01.2012
(511) 32
(540)

Pivo Lyer

- (510) (32) piva, minerální vody, šumivé nápoje a jiné nápoje nealkoholické, nápoje a šťávy ovocné, sirupy a jiné přípravky k zhotovování nápojů.
- (730) **Lyer Radovan Ing.**, Bratří Dohalských 140, Praha 9, 19000, CZ
- (740) JUDr. Zdeněk Navrátil, Bašty 416/8, Brno, 60200

- (210) **O-492045**
(220) 24.01.2012
(320) 24.01.2012
(511) 31
(540)

Gangster

- (510) (31) výrobky zemědělské, zahradnické, lesnické, živá zvířata, potrava pro zvířata, přísady do krmiv, suché krmivo.
- (730) **Kučera Michal**, Podlázky 110, Mladá Boleslav, 29301, CZ

- (210) **O-492101**
(220) 26.01.2012
(320) 26.01.2012
(511) 16, 35
(540)

VYVA

- (510) (16) modelovací pasty v rámci třídy 16 obsahující bavlnu, materiál pro modelování na bázi bavlny, bavlna pro výtvarné účely; (35) maloobchod a velkoobchod s výrobky uvedenými ve třídě 16, internetový obchod s výrobky uvedenými ve třídě 16.
- (730) **Štěpánská Věra**, U Prokopa 30, Dlouhá Třebová, 56117, CZ
- (740) Mgr. Ladislav Sudík, Polní 293, Letohrad, 56151

- (210) **O-492119**
(220) 26.01.2012
(320) 26.01.2012

(511) 16, 20, 28
(540)



(510) (16) papír, lepenka a výrobky z těchto materiálů, které nejsou zařazeny do jiných tříd, tiskárenské výrobky, potřeby pro knižní vazby, fotografie, papírenské zboží, lepidla pro papírenství nebo domácnost, materiál pro umělce, štetce, psací stroje a kancelářské potřeby (vyjímaje nábytek), učební a vyučovací pomůcky s výjimkou přístrojů, plastické obaly (nezařazené do jiných tříd), tiskařské typy, štočky; (20) nábytek, zrcadla, rámy, výrobky nejmenované v jiných třídách ze dřeva, korku, rákosu, vrbového proutí, z rohu, kostí, slonoviny, z kostic, želvoviny, jantaru, perleti, mořské pěny, náhražky všech těchto materiálů nebo náhražky z plastických hmot; (28) hry, hračky, potřeby pro gymnastiku a sport, které nejsou uvedeny v jiných třídách, vánoční ozdoby.

(730) **DYNAMIS, s.r.o.**, Bořivojova 878/35, Praha 3 - Žižkov, 13000, CZ

(210) **O-492124**

(220) 26.01.2012

(320) 26.01.2012

(511) 16

(540)



(510) (16) psací a kreslicí potřeby a pomůcky, zvyrazňovače, popisovače, korekturní a mizikovačí prostředky, učební, školní a kancelářské potřeby a pomůcky kromě přístrojů a nábytku, papír a výrobky z papíru, papírenské zboží, potřeby pro umělce spadající do třídy 16, obaly spadající do třídy 16.

(730) **Centropen a.s.**, Třída 9. května 161, Dačice, 38001, CZ

(740) PatentCentrum Sedlák & Partners s.r.o., Husova 5, České Budějovice, 37001

(210) **O-492126**

(220) 26.01.2012

(320) 26.01.2012

(511) 16, 35, 36

(540)



(510) (16) papír a výrobky z papíru, kancelářské potřeby, papírové nosiče informací, zejména tiskoviny, letáky, propagační materiály, plakáty, fotografie, psací a kancelářské potřeby, papírenské zboží; (35) reklama, reklamní služby vztahující se k finančním produktům a službám, propagační činnost, propagační činnost vztahující se k finančním produktům a službám, obchodní poradenské a konzultační služby, obchodní průzkum, průzkum trhu, účetnictví, vedení knih (účetních), služby auditu, daňové poradenství, daňové plánování, daňové konzultace, kancelářské funkce, computerizované služby správy databází, elektronické ukládání dat, sběr dat, zpracování dat, statistické informace, sestavování a poskytování obchodních informací, vyhledávání a interpretace dat z průzkumu trhu, marketingové studie, příprava a poskytování výpisů z účtů, služby informačních, poradenských, konzultačních a podnikatelských oceňování, služby informačních, poradenských, konzultačních a obchodních oceňování poskytované on-line z počítačové databáze nebo Internetu, rozšiřování reklamních nebo inzertních materiálů, rozšiřování reklamních inzerátů, rozšiřování reklamních materiálů (letáky, prospekty, tiskoviny, vzorky), on-

line reklama v počítačové síti, pronajímání reklamního času na všech komunikačních prostředcích, vydávání, zveřejňování, oznámení, vyhlášení, publikování reklamních textů, pronájem reklamních ploch, aktualizování reklamních materiálů, styk s veřejností (public relations); (36) služby finanční a peněžní, peněžní transakce, služby finančního managementu, finanční poradenství, finanční správa, finanční analýzy a hodnocení, finanční odhady, správa finančního portfolia, poskytování finančních informací, finanční operace, finanční transakce, finanční sponzorování, financování půjček, financování koupě na splátky, financování nákupu na leasing, poskytování zástavních půjček, platby na splátky, půjčky (finanční), investování, úvěrové služby, nabídky individuálních úvěrů, úvěrové operace, poskytování úvěrů, poskytování spotřebitelských úvěrů, úvěrový management, vydání úvěrových karet, zajišťovací služby, spořicí služby, řízení, obsluha a provozování výměny dat, zejména v platebním styku a bankovních informací, služby kreditních a debetních karet, správa portfolií a služby spojené s investováním výnosů z úspor, vyhodnocování finančních a peněžních služeb, poskytování informací o činnostech zaměřených na finance a bankovníctví a nemovitosti a úvěrové služby poskytované on-line nebo jinak, s využitím systému zpracování dat, informačních databází nebo informačních nebo telematických sítí, včetně celosvětové sítě Internet, informační, poradenské, konzultační a finanční výzkumné služby vztahující se k výše uvedenému, poskytované on-line z počítačové databáze nebo Internetu.

(590) Barevná

(730) **Maxfine s.r.o.**, Habrová 468/32, Prostějov - Čechovice, 79604, CZ

(210) **O-492128**

(220) 27.01.2012

(320) 27.01.2012

(511) 14, 16, 39, 41

(540)

BRDSKÁ KORUNA

(510) (14) pamětní medaile, medaile, mince, odznaky z drahých kovů, amulety, medailony, plakety a žetony, vzácné kovy a jejich slitiny, mince sběratelské, mince upomínkové, reklamní a upomínkové předměty ze vzácných kovů a jejich slitin (s výjimkou klenotů, šperků, hodinářských a chronometrických přístrojů), zařazené v této třídě; (16) periodické a neperiodické tiskoviny všeho druhu, časopisy, knihy, fotografie, pohlednice, kalendáře (nástěnné, stolní a kapesní), mapy, plakáty, prospekty, nálepky, samolepky, obtisky, razítka, figurky z papírové hmoty, papírové vlajky, papírové obaly všeho druhu, balicí papír, papírové tašky, umělohmotné tašky, papírnické zboží všeho druhu, reklamní a propagační předměty v papírové podobě v rámci třídy 16; (39) služby cestovního ruchu, turistické rezervace, dopravní služby, prodej a rezervace jízdenek a letenek, služby průvodců v cestovním ruchu, organizování cest, okružních výletů, prohlídek a zájezdů, organizování exkurzí, služby turistických kanceláří, služby cestovních kanceláří, doprovázení turistů, pronájem parkovacích ploch, turistické prohlídky, pronájem dopravních prostředků; (41) výchovná, vzdělávací, zábavní, sportovní a kulturní činnost, informační služby o sportovních, kulturních a vzdělávacích akcích, zprostředkovatelská činnost v oblasti výchovy, vzdělávání, kultury, zábavy a sportu, organizování a pořádání kulturních, výchovných, vzdělávacích, zábavních a sportovních akcí, organizování a pořádání festivalů, zprostředkování a organizování divadelních a hudebních a filmových představení, pořadů a soutěží, organizování kulturních nebo vzdělávacích výstav a veletrhů, organizování a vedení seminářů v oblasti cestovního ruchu, organizování vzdělávacích a zábavních soutěží, organizování kulturních výstav, provozování a pronájem hřišť, stadiónů a sportovních zařízení, služby pro oddech a rekreaci.

(730) **MARCIUS s.r.o.**, Bulharská 736/32, Praha 10 - Vršovice, 10100, CZ

(740) JUDr. David Karabec, Na Stráži 1306/5, Praha, 18000

(210) **O-492129**

(220) 27.01.2012

(320) 27.01.2012

(511) 3, 5, 9, 16, 24, 29, 30, 32, 33, 35, 36, 39, 41, 43

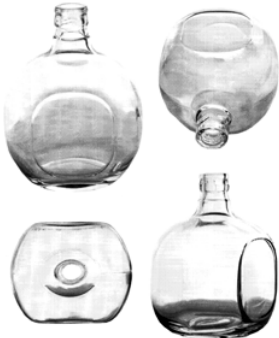
- (540) **BRDSKÉ KRÁLOVSTVÍ**
- (510) (3) kosmetické přípravky, mýdla, vonné oleje, vlasové vody (lotions), zubní pasty a prášky; (5) léčivé rostliny a byliny, sušené nebo jinak zpracované léčivé rostliny a byliny, bylinné čaje, bylinné masti, bylinné sirupy, bylinné extrakty, bylinné tinktury, medicínální alkoholy, medicínální vína, medicínální sirupy, cukrovinky s léčivými účinky, minerální vody pro léčebné účely, potravinové doplňky k léčebným účelům obohacené vitamíny nebo minerály nebo stopovými prvky, výtažky z bylin a kombinované přípravky z vitamínů, minerálů a bylinných výtažků k léčebným účelům; (9) nosiče zvukových, obrazových a zvukově obrazových záznamů nahrané i nenahrané, elektronické publikace, on-line dostupné publikace v síti Internet, elektronické časopisy, elektronická periodika, elektronické knihy a příručky, elektronické prezentace, multimediální produkty, reklamní a propagační materiály v elektronické podobě a na nosičích; (16) periodické a neperiodické tiskoviny všeho druhu, časopisy, knihy, fotografie, pohlednice, kalendáře (nástěnné, stolní a kapesní), mapy, plakáty, prospekty, nálepky, samolepky, obtisky, razítka, figurky z papírové hmoty, papírové vlajky, papírové obaly všeho druhu, balicí papír, papírové tašky, umělohmotné tašky, papírnické zboží všeho druhu, reklamní a propagační předměty v papírové podobě v rámci třídy 16; (24) propagační textilní výrobky, praporovina, praporky, vlaječky, vlajkovina, vše v rámci této třídy; (29) potraviny a potravinářské výrobky spadající do této třídy, jako jsou potraviny z ryb a potraviny solené, maso, maso v jateční úpravě, masové výtažky, masné a uzenářské výrobky, ryby, měkkýši a koryši, drůbež, zvěřina, konzervované, sušené a vařené ovoce a zelenina, rosoly, zavařeniny, vejce, mléko a jiné mlékařenské výrobky, včetně mléčných nápojů; (30) káva, čaj, kakao, cukr, kávové náhražky, chléb, sušenky, suchary, koláče, jemné pečivo a cukrovinky, zmrzlina, med; (32) pivo, lehká piva i ležáky, minerální vody, šumivé a jiné nealkoholické nápoje, sirupy a jiné přípravky k přípravě nápojů, ovocné šťávy a nápoje z ovocných šťáv; (33) vína, lihoviny, likéry; (35) propagační činnost, zaslání a rozšiřování reklamních a propagačních materiálů jako jsou například letáky, tiskopisy, prospekty, vzorky, propagační fotografie, reklamní texty (vydávání, zveřejňování, oznámení, vyhlášení, publikace), pomoc při řízení obchodní činnosti právnických a fyzických osob za obecně prospěšným cílem, organizování výstav a veletrhů k reklamním a obchodním účelům; (36) finanční sponzorování, garance, konzultační, koordinační a řídicí činnost v oblasti financování regionálního rozvoje, realizace projektů financování regionálního rozvoje, poskytování dotací fyzickým i právnickým osobám (vypisování grantů), poskytování dotací za účelem realizace obecně prospěšných cílů, finanční podpora kulturních, komunálních aktivit, sportu a ekologie, shromažďování a poskytování finančních prostředků na podporu projektů v oblasti kultury, financování provozních i investičních nákladů; (39) služby cestovního ruchu, turistické rezervace, dopravní služby, prodej a rezervace jízdenek a letenek, služby průvodců v cestovním ruchu, organizování cest, okružních výletů, prohlídek a zájezdů, organizování exkurzí, služby turistických kanceláří, služby cestovních kanceláří, doprovázení turistů, pronájem parkovacích ploch, turistické prohlídky, pronájem dopravních prostředků; (41) výchovná, vzdělávací, zábavní, sportovní a kulturní činnost, informační služby o sportovních, kulturních a vzdělávacích akcích, organizování vzdělávacích a zábavních akcí, zprostředkovatelská činnost v oblasti výchovy, vzdělávání, kultury, zábavy a sportu, organizování a pořádání kulturních, výchovných, vzdělávacích, zábavních a sportovních akcí, organizování a pořádání festivalů, zprostředkování a organizování divadelních a hudebních a filmových představení, pořadů a soutěží, organizování kulturních nebo vzdělávacích výstav a veletrhů, organizování a vedení seminářů v oblasti cestovního ruchu, organizování vzdělávacích a zábavních soutěží, organizování kulturních výstav, provozování a pronájem hřišť, stadiónů a sportovních zařízení, služby pro oddech a rekreaci, vydavatelská a nakladatelská činnost; (43) služby zajišťující stravování a ubytování v zařízeních poskytujících dočasné ubytování, ubytovací služby, pronajímání jednacích místností, služby v oblasti stravování, hotely, restaurace, bary, kavárny, zásobování (catering), stravovací služby, restaurační a hostinské služby, služby samoobslužného stravování, služby rychlého občerstvení jako je pouliční občerstvení a stánkové občerstvení při společenských akcích, rezervace ubytování.
- (730) **MARCIUS s.r.o.**, Bulharská 736/32, Praha 10 - Vršovice, 10111, CZ
- (740) JUDr. David Karabec, Na Stráži 1306/5, Praha, 18000
-
- (210) **O-492173**
- (220) 30.01.2012
- (320) 30.01.2012
- (511) 35, 39, 41, 43
- (540)
- Frgal Catering**
- (510) (35) velkoobchodní činnost v oblasti gastronomie; (39) balení zboží, doručování zboží, doprava všemi druhy dopravních prostředků, spedice, balení, skladování a rozvoz zásilek, zejména potravinářských produktů, hotových jídel, produktů pro rychlé občerstvení, služby donášení a rozvozu jídel a nápojů do domu, pronájem skladovacích, parkovacích a garážových ploch; (41) pořádání společenských, sportovních, výchovných a soutěžních akcí, plánování a organizování večírků, zábavných a sportovních akcí a soutěží, tvorba a šíření audiovizuálních děl, předprodej vstupenek, zprostředkovatelská činnost v oblastech uvedených ve třídě 41; (43) cateringové služby v oblasti gastronomie a jejich zprostředkování, stravovací služby pro svatební hostiny, pro bankety, pro rauty, pro tématické večírky, pro párty, pro gala večere, pro promoce, pro narozeninové oslavy, pro zahradní a domácí slavnosti, poradenská činnost v oblasti gastronomie, služby zajišťující stravování a nápoje, zásobování (catering), restaurace, jídelny a závodní jídelny, výroba studené kuchyně, samoobslužné restaurace, bufety, bary, kavárny, barmanský servis (gastronomie), barmanský catering, hostinská činnost, pořádání recepcí, rautů.
- (730) **Frgal Tomáš**, Valtická 4143/3, Brno, 62800, CZ
- (740) Mgr. Vítězslav Musil, advokát, Holandská 878/2, Brno, 63900
-
- (210) **O-492180**
- (220) 30.01.2012
- (320) 30.01.2012
- (511) 33
- (540)
- 
- (554) Prostorová
- (510) (33) alkoholické nápoje (s výjimkou pív).
- (730) **Tequila Don Julio, S.A. de C.V.**, Porfirio Diaz No 17, Col.Chichimeco,C.P.47750,Atotonilco el Alto, Jalisco, MX
- (740) **KOREJZOVÁ & SPOL., v.o.s.**, JUDr. Petra Korejzová, Korunní 810/104 E, Praha 10, 10100
-
- (210) **O-492181**
- (220) 30.01.2012
- (320) 30.01.2012
- (511) 33

(540)



(554) Prostorová

(510) (33) alkoholické nápoje (s výjimkou pív).

(730) **Tequila Don Julio, S.A. de C.V.**, Porfirio Diaz No. 17, Col. Chichimeco, C.P.47750, Atotonilco el Alto, Jalisco, MX

(740) **KOREJZOVÁ & SPOL., v.o.s.**, JUDr. Petra Korejzová, Korunní 810/104 E, Praha 10, 10100

(210) **O-492190**

(220) 30.01.2012

(320) 30.01.2012

(511) 16, 35, 36, 38, 41, 42, 45

(540)



(510) (16) papír, výrobky z papíru, periodické a neperiodické publikace, knihy, učebnice a učební pomůcky, časopisy, brožury, fotografie, portréty, obrazy, grafiky, informační produkty na papírových nosičích, letáky, plakáty, data a databáze na papírových nosičích, tištěné manuály, reklamní, propagační a uživatelské výrobky z papíru, kupř. pohlednice, dopisní papíry, obálky, přání, hudební přání, kalendáře, samolepky, obtisky, vystřihovánky, kartičky, balicí papír, tašky, sešity, skicáky, akvarely, architektonické makety, grafické reprodukcce, umělecké litografie, malířská plátna, malířské stojany, materiály na modelování, pečeti; (35) umělecká agentura (obchodní vedení, administrativní práce), reklamní činnost, aukce, výstavy k reklamním a obchodním účelům, zprostředkování v oblasti obchodu, zejména v oblasti výtvarného umění, včetně nákupu a prodeje uměleckých děl; (36) odhady uměleckých děl; (38) rozšiřování informací včetně obrazových prostřednictvím Internetu, poskytování informačních služeb prostřednictvím počítačů, pronájem komunikačních míst, telekomunikace pomocí poskytování on-line platformy pro nahrávání a zpracování obrázků a obrazových dat, jakož i pro tvorbu a zpracování fotografických alb a fotoknih, telekomunikace pomocí poskytování on-line platformy pro objednávání výrobků, na kterých jsou nanesena obrazová data objednatele; (41) pořádání kulturních a společenských akcí, zejména výstav, seminářů, symposií, přednášek, designerská a výtvarná činnost, agenturní činnost v oblasti kultury, zprostředkování v oblasti kultury, provozování galerie výtvarných umění, umělecká agentura, provozování kulturních nebo vzdělávacích výstav, provozování galerie, zejména výstavních děl, provádění agenturní činnosti v oblasti výtvarného umění, poradenské služby spojené s uměleckými předměty, zvláště obrazy; (42) znalecké posudky uměleckých děl, průmyslový design, obalový design, oděvní návrhářství, ověřování pravosti uměleckých děl; (45) správa autorských práv.

(590) Barevná

(730) **Tomáš Kroupa**, Krystalová 18/540, Praha 9, 19600, CZ

(740) **BOHEMIA PATENT, Ing. Jana Vandělková**, Spálená 97/29, Praha 1, 11000

(210) **O-492309**

(220) 02.02.2012

(320) 02.02.2012

(511) 19, 20, 40

(540)

TechniStone

(510) (19) stavební materiály nekovové, polozpracovaný konglomerovaný (technický) kámen, konglomerovaný (technický) kámen pro stavební účely, obklady z konglomerovaného (technického) kamene; (20) kuchyňské desky z konglomerovaného (technického) kamene; (40) výroba a zpracování konglomerovaného (technického) kamene.

(730) **TechniStone, a.s.**, Bratří Štefanů 1070, Hradec Králové, 50003, CZ

(740) **HAVEL & HOLÁSEK s.r.o.**, advokátní kancelář, Mgr. Robert Nešpůrek, LL.M., advokát, Týn 1049/3, Praha 1, 11000

(210) **O-492332**

(220) 03.02.2012

(320) 03.02.2012

(511) 5, 29, 32

(540)

Naturgreen

(510) (5) farmaceutické a veterinářské výrobky, hygienické výrobky pro léčebné účely, dietní potraviny a dietetické přípravky pro léčebné nebo veterinární účely, potraviny pro batolata, potravní doplňky pro lidskou potřebu a pro zvířata k léčebným účelům, náplastí, obvazový materiál; (29) maso, ryby, drůbež a zvěřina, masové výtažky, konzervované, mražené, sušené a vařené ovoce a zelenina, želé, džemy, kompoty, vejce, mléko a mléčné výrobky, jedlé oleje a tuky; (32) piva, minerální vody, šumivé nápoje a jiné nápoje nealkoholické, nápoje a šťávy ovocné, sirupy a jiné přípravky k zhotovování nápojů.

(730) **Gloria Import CZ s.r.o.**, Ukrajinská 728/2, Praha 10, 10100, CZ

(210) **O-492335**

(220) 03.02.2012

(320) 03.02.2012

(511) 9, 16, 21, 24, 25, 26, 28

(540)

PARTAPIV



(510) (9) disky (magnetické -), disky kompaktní (audio-video), disky nahrané (se zvukovými nahrávkami), gramofonové desky, disky optické, DVD přehrávače, etikety elektronické pro zboží, filmy (kreslené -), hologramy, jednotka disková pro počítače, karty s pamětí nebo mikroprocesorem, kazety pro videohry, kompaktní optické disky, CD ROM, magnetická média, magnetické nosiče dat, magnetické páskové jednotky pro počítače, páskové mechaniky, magnetické pásky, magnety (dekorační -), myš (podložky pod -), nosiče zvukových nahrávek, počítačové hry (programy -), počítačové programy (nahrané -), počítačové programy (s možností stažení), počítačový software (nahraný -), přenosné přehrávače médií, stahovatelná zvonění pro mobilní telefony, stahovatelné hudební soubory, stahovatelné obrazové soubory, USB disky, videokazety, videopásky, závěsné stuhly pro mobilní telefony; (16) akvarely, alba, archy papíru, balicí papír, blahopřání, blahopřání hudební, bloky (papírnické výrobky), brožury, časopisy - komiksy, časopisy (periodika), desky (papírnické výrobky), desky na dokumenty (šanon, pořadače), dopisní papír, držáky na psací potřeby, etikety, katalogy, figurky (sošky) z papírové hmoty, formuláře, fotografie (stojany na -), fotografie (tištěné), grafické reprodukcce, grafické znaky (pro kopírování), grafiky, kalamáře, kalendáře, kancelářské potřeby (skříňky na -), kancelářské potřeby, kromě nábytku, kapesníky (papírové -), kartón (výrobky z -), karty, katalogy, knihy, knihy (záložky do -), knihy k nalepování výstřižků (alba), knížky (brožované), komiksy, krabice lepenkové nebo papírové, lístky, malby (obrazy) zarámované či nezarámované, nálepky

(lepící pásky) pro kancelářské použití nebo pro domácnost, obálky (papírnické výrobky), obaly (papírnické výrobky), obaly na lahve (lepenkové nebo papírové), obaly na lahve lepenkové nebo papírové, oběžníky, obrazy, obrazy (malby) zarámované či nezarámované, obtisky, ojetotisky, oznámení (rodinné události) (papírnické výrobky), papír, papír balicí, papír dopisní, papír toaletní, papírenské výrobky, papírové podložky pod sklenice, pečeti, plakáty, plány, podložky (psací -), podložky na stůl papírové, podložky pod pivní sklenice, pohlednice, potahy tiskařské, kromě textilních, potřeby na psaní, poutače z papíru nebo z lepenky, praporky (papírové -), psací soupravy, psací soupravy (sada psacích potřeb), publikace, pytlíky jako obaly (z papíru nebo umělých hmot), ročenky, ručníky papírové, rytiny, sáčky jako obaly (z papíru nebo umělých hmot), samolepky (papírnické výrobky), sešity, skicáky, těžítka, tikety, ubrusy (papírové -), umělé hmoty (folie na balení z -), vlajky (papírové -), výrobky papírenské, vzory pro výšivky, zápisníky (notesy), známky (poštovní -); (21) baňky, lahve (skleněné nádoby), brčka na pití, cestovní lahve, demižony, desky na jídelní lístky, držáky (toaletního papíru), džbánky, džbánky, džbery, figurky (sošky) z porcelánu, keramiky, kameniny nebo skla, formy na led, chladicí, mrazicí lahve, jídelní lístky (desky na -), lahve, lahve skleněné opletené, nádoby chladicí, mrazicí, likérové soupravy, nádoby na pití, otvíráky na lahve, pivo (žejdlíky na -), podložky kromě papírových, podtácky kromě papírových a určených k prostírání, pohárky z papíru nebo umělých hmot, poháry, potřeby toaletní, pouzdra na jídelní lístek, předměty umělecké z porcelánu, terakoty, nebo skla, rohy na pití, skleněné ampule (nádoby, baňky), skleněné baňky, lahve (nádoby), skleněné mozaiky, s výjimkou mozaik pro použití ve stavebnictví, skleněné zátky, uzávěry, sklenice na pití, sochy z porcelánu, kameniny, keramiky nebo skla, sošky z porcelánu, keramiky, kameniny nebo skla, šálky, tácky kromě papírových a určených k prostírání, talíře - mísy, vázy, vědra, víno (košťýře na -), vývrtky; (24) barchet, bavlněné látky, textilie, běhouny na stůl (pokrývky na stůl), čalouny nástěnné textilní, flanel (textilie), flauš (tkanina), frýz (hrubá vlněná tkanina), hedvábní (textilie z -), hedvábné tkaniny pro tištěné vzory, kapesníky látkové, látky, ložní pokrývky a příkrývky, ložní prádlo, lůžkové přehozy, lůžkoviny, manšestry, marabutová textilie (jemná hedvábná látka), matrace (povlaky na -), moleskin (textilie), obuv (textilie pro -), plátno, ubrus voskovaný, podložky na stůl pod sklenice, talíře (prostírání), pokrývky polštářové ozdobné, polštáře (ochranné povlaky na -), potahy na postele, povlaky na polštáře, prádlo vyšívání, praporky, s výjimkou papírových, prostěradla, povlečení, přehozy na postele, příkrývky a pokrývky ložní, ručníky (textilní -), ručníky textilní na obličej, spací pytle, stolní ubrusy látkové, syntetické materiály (náhražkové tkaniny), ševiot (vlněné tkaniny), štítky textilní, tapety textilní, textilie (materiály), textilie imitující kůži, textilie netkané, textilie pro koupelny, s výjimkou oděvů, textilie pro obuv, textilie vlněné, textilie z juty, textilie ze syntetických materiálů (náhražkové tkaniny), textilie žinylkové, textilie, látky bavlněné, tkaniny, tkaniny elastické, tkaniny hedvábné pro potisk vzorů, tkaniny jutové, tkaniny k textilnímu užití, tkaniny konopné, tkaniny lněné, tkaniny napodobující kůži, tkaniny pogumované, ne pro papírenské účely, tkaniny pro čalouníky, tkaniny pro luxusní prádlo, tkaniny přilnavé za tepla, tkaniny s předkresleným vzorem na vyšívání, tkaniny sisalové, tkaniny ze skleněných vláken pro textilní užití, tkaniny žiněné (pytlovina), toalety (povlaky na sklápěcí kryty -), ubrusy textilní pod talíře, ubrusy, s výjimkou papírových, utěrky, ručníky textilní, vlaječky (ne z papíru), vyšívání prádlo, značky textilní; (25) bačkory, bundy sportovní, bundy sportovní s kapucí (s kožešinou nebo plyšovou vložkou), čapky (přiléhavé), čepice, čepice se štítkem, kabátky krátké, kabáty (svrchní -), kalhoty, kostýmy, obleky, košile, kravaty, kůže (oděvy z napodobenin -), kůže (oděvy z -), oblečení, obuv, pánské plavky, plavky dámské, pokrývky hlavy, prádlo (osobní), převlečníky (kabáty), pulovry, pyžama, rukavice, saka, spodky pánské, sportovní obuv, sukne, svetry, šály na krk, šátky kolem krku, šátky, šály, šerpy, tílka, košilk, nátělníky, trička, uniformy, vaky na oděvy, vesty, zástěry, župany; (26) brože (jako oděvní doplňky), cedulky na prádlo, cetky lesklé (ozdoby na oděvy), čelenky, etikety na prádlo a oděvy, flitry na oděvy, galanterie textilní pro vyšívání, kloboukové ozdoby (ne z drahých kovů), monogramy (značky na prádlo), nažehlovací záplaty na opravu textilu, odznaky ozdobné (knoflíky), odznaky, ne z drahých kovů, ozdoby blýskavé (pro

oděvy), ozdoby do vlasů, ozdoby stříbrné (výšivky), ozdoby textilních výrobků (nažehlovací -), ozdoby zlaté (výšivky), spony na oděvy a šaty, startovní čísla, stuhy (textilní galanterie), tašky (zipy pro -), výšivky, značení pro prádlo a oděvy, značky na prádlo; (28) balónky na hraní, domino (stolní hra), hra v kostky, hrací karty, hrací žetony, hračky, hračky plyšové, hračky pohyblivé, hry (zařízení pro -), hry, hry společenské, hry stolní, kanadské žertíky (atrapy), karnevalové masky, kostky hrací (pohárky na -), koule hrací, kouzelnické potřeby, kuželky, maňásci (prstová loutka), míče hrací, míče na hraní, puky hokejové, puzzle, šipky (hra).

(730) **Hejtmánek Tomáš Bc.**, Koterovská 115, Plzeň, 32600, CZ

(210) **O-492355**

(220) 06.02.2012

(320) 06.02.2012

(511) 5, 16, 29, 30, 32, 35, 41, 43

(540)

ŠTÍHLÁ VOLBA

(510) (5) dietetické a diabetické potraviny, polotovary a výrobky obilné, kukuřičné a luštěninové, včetně výrobků z jejich směsí, dietetické a diabetické těstoviny a cereálie, vše upravené pro lékařské účely; (16) periodický a neperiodický tisk, časopisy, fotografie, kalendáře, kancelářské potřeby, katalogy, knihy, noviny, papírenské výrobky, prospekty, obtisky, pohlednice, reprodukce, samolepky, tiskoviny, reklamní, propagační a užitkové výrobky z papíru, informační, reklamní a propagační tiskoviny, papírové a plastové tašky; (29) potraviny a hotová jídla sušená a konzervovaná, výrobky ze sóji spadající do třídy 29, vaječný bílek, vaječný žloutek, vejce, potravinářská hmota a potravinářské výrobky ze živočišných proteinů a poživatiny z ní vyrobené a zařazené ve třídě 29, masové extrakty, mléčné výrobky a nápoje; (30) pekařské, těstovinové a cukrářské výrobky a polotovary, zejména těstoviny, cereální a sójové výrobky a polotovary, obilné, kukuřičné a luštěninové výrobky a polotovary a jejich směsi, mouka a moučné výrobky, výrobky z upraveného obilí, kukuřice nebo luštěnin a jejich směsi spadající do třídy 30, dehydratovaná hotová jídla a směsi k přípravě hotových jídel rostlinného původu, těsta spadající do třídy 30, výrobky z bramborového těsta, spadající do třídy 30, pochutiny, potravinářské výrobky racionální výživy s převažující složkou vlákniny, makarony, nudle, oplatky, pizzy, ravioli, špagety; (32) piva, minerální vody, šumivé nápoje a jiné nápoje nealkoholické, nápoje a šťávy ovocné, sirupy a jiné přípravky k zhotovení nápojů, nealkoholické výtažky z ovoce, mošty, multivitaminové nápoje; (35) pomoc při řízení obchodní činnosti, obchodní administrativa, kancelářské práce, reklamní, inzertní, propagační a marketingová činnost, průzkum a vyhodnocování trhu, zprostředkovatelská činnost v oblasti obchodu s výrobky ve třídách 5, 29, 30 a 33, informační komerční kancelář, obchodní nebo podnikatelské informace, překlad informací do počítačové databáze, zprostředkovatelská činnost v oblasti výše uvedených služeb, činnost podnikatelských a organizačních poradců, dodavatelské služby pro třetí osoby, dovozní a vývozní kancelář, rozšiřování a zasilání reklamních materiálů zákazníkům, inzerce poštou, prezentace služeb na Internetu, zprostředkování internetového obchodu v oblasti potravin a zdravé výživy; (41) nakladatelská a vydavatelská činnost, vydávání knih, publikací, časopisů, audiovizuálních děl, datových souborů včetně jejich elektronické podoby, zvukových a zvukově obrazových záznamů, korespondenční kurzy, organizování a vedení seminářů, přednášek a soutěží, zábava, informace o možnostech zábavy a rekreace, klubové služby, organizování kulturních výstav, vyučování a vzdělávání, informace o výchově a vzdělávání; (43) zásobování, rychlé občerstvení, catering, bar, bufet, kavárna, cukrárna, výroba polotovarů a hotových jídel, služby spojené s provozováním pohostinství, restaurace.

(730) **Adler Wellness Produkte, s.r.o.**, Voršílská 4, Praha 1, 11000, CZ

(740) Ing. Václav Kratochvíl, Husníkova 2086/22, Praha 5, 15800

(210) **O-492369**

(220) 06.02.2012

(320) 06.02.2012

(511) 35, 38, 41

(540)



- (510) (35) inzertní, reklamní a propagační činnost, systematizace informací do počítačových databází, prezentace výrobků a služeb v komunikačních médiích pro účely maloobchodu, poradenství v obchodní činnosti; (38) přenos zpráv, dat a informací prostřednictvím počítačů, počítačových, datových a telekomunikačních sítí (zejména prostřednictvím Internetu), šíření obsahu tištěných a elektronických publikací a periodik prostřednictvím Internetu; (41) výchovná, vzdělávací a zábavná činnost, sportovní a kulturní aktivity.
- (730) **Ringier Axel Springer CZ a.s.**, Komunardů 1584/42, Praha 7, 17000, CZ

(210) **O-492435**
(220) 20.02.2012
(320) 20.02.2012
(511) 35, 41, 43
(540)

OC LIHOVAR

- (510) (35) propagační činnost, reklama, pomoc při řízení obchodní činnosti, obchodní administrativa, kancelářské práce; (41) výchova, vzdělávání, zábava, sportovní a kulturní aktivity; (43) služby zajišťující stravování a nápoje, dočasné ubytování.
- (730) **Titan Real Invest a.s.**, Rudných dolů 291, Jílové u Prahy, 25401, CZ
- (740) Mgr. Petr Keltner, Poděbradská 42, Sokoleč, 29001

(210) **O-492436**
(220) 20.02.2012
(320) 20.02.2012
(511) 35, 41, 43
(540)



- (510) (35) propagační činnost, reklama, pomoc při řízení obchodní činnosti, obchodní administrativa, kancelářské práce; (41) výchova, vzdělávání, zábava, sportovní a kulturní aktivity; (43) služby zajišťující stravování a nápoje, dočasné ubytování.
- (590) Barevná
- (730) **Titan Real Invest a.s.**, Rudných dolů 291, Jílové u Prahy, 25401, CZ
- (740) Mgr. Petr Keltner, Poděbradská 42, Sokoleč, 29001

(210) **O-492471**
(220) 08.02.2012
(320) 08.02.2012
(511) 16, 35, 41
(540)



- (510) (16) literatura s výjimkou beletrie obsahující fotografie, snímky, plakáty a pohlednice, tiskoviny k uměleckým předmětům, knihy, fotografie, obrazy, pohlednice, plakáty; (35) maloobchodní služby a maloobchodní služby poskytované on-line v souvislosti

s fotografickými snímky, plakáty, pohlednicemi, literaturou s výjimkou beletrie obsahující fotografie a oblečením spadající do třídy 35, provozování umělecké galerie pro obchodní a reklamní účely, propagační a reklamní činnost, organizační činnost v oblasti reklamních a komerčních výstav, dražby; (41) vydávání on-line časopisů, jmenovitě blogů obsahujících fotky, zábavu a komentáře, umělecké výstavy ke kulturním účelům, provozování galerií, zejména v oblasti umění.

- (730) **Peter Lik USA, Inc.**, W. Badura Avenue 6625, Las Vegas, 89118, NV, US
- (740) **KOREJZOVÁ & SPOL.**, v.o.s., JUDr. Petra Korejzová, Korunní 810/104 E, Praha 10, 10100

(210) **O-492472**
(220) 08.02.2012
(320) 08.02.2012
(511) 16, 35, 41
(540)

PETER LIK

- (510) (16) literatura s výjimkou beletrie obsahující fotografie, snímky, plakáty a pohlednice, tiskoviny k uměleckým předmětům, knihy, fotografie, obrazy, pohlednice, plakáty; (35) maloobchodní služby a maloobchodní služby poskytované on-line v souvislosti s fotografickými snímky, plakáty, pohlednicemi, literaturou s výjimkou beletrie obsahující fotografie a oblečením spadající do třídy 35, provozování umělecké galerie pro obchodní a reklamní účely, propagační a reklamní činnost, organizační činnost v oblasti reklamních a komerčních výstav, dražby; (41) vydávání on-line časopisů, jmenovitě blogů obsahujících fotky, zábavu a komentáře, umělecké výstavy ke kulturním účelům, provozování galerií, zejména v oblasti umění.
- (730) **Peter Lik USA, Inc.**, W. Badura Avenue 6625, Las Vegas, 89118, NV, US
- (740) **KOREJZOVÁ & SPOL.**, v.o.s., JUDr. Petra Korejzová, Korunní 810/104 E, Praha 10, 10100

(210) **O-492553**
(220) 10.02.2012
(320) 10.02.2012
(511) 35, 37, 39, 40
(540)



- (510) (35) kancelářské práce, marketing, merchandising, franchising, marketingové studie, průzkum veřejného mínění, průzkum trhu, podnikatelský průzkum, pronájem informačních míst v rámci této třídy, poradenství a pomoc při provozu a řízení podniku, pomoc při provozování obchodů a obchodních činností průmyslového nebo obchodního podniku, služby podnikového poradenství, posuzování efektivnosti provozu a racionalizace práce, ekonomické prognózy, informace obchodní nebo podnikatelské, informační kanceláře komerční, spotřebitelská poradna (komerční informace a rady pro spotřebitele), fakturační a účetní služby, zpracování mezd, služby ekonomických poradců, služby organizačních poradců, příprava a vyhotovení danových přiznání a daňové evidence, služby účetních auditorů, oceňování obchodních podniků, oceňování a odhady a prognózy v podnikání, ekonomické prognózy, vedení dražeb, služby personální agentury, personální poradenství, nábor zaměstnanců, zprostředkovatelný práce, vedení kartoték v počítačích, systematizace a překlad informací do počítačové databáze, automatizované zpracování dat, služby, které zahrnují záznam, přepis, vypracování, kompilaci, přenášení nebo systematičnost písemných či datových či elektronických sdělení a záznamů, jakož i využívání nebo kompilaci matematických a statistických údajů, výstavy komerční nebo reklamní nebo propagační, pronájem kancelářských strojů a zařízení, systém na podporu a intenzifikaci obchodních služeb založený na zvýhodňování klíčových spolupracovníků a klientů, věrnostní a bonusové systémy jako například poskytování slev a odměn, přednostní a nadstandardní poskytování služeb; (37) opravy, instalační služby,

inspekce stavebních objektů, stavební dozor, provádění změn a odstraňování staveb, restaurování objektů do původního stavu nebo ochrana objektů, aniž by se změnila jejich chemické nebo fyzické vlastnosti, sanace a rekultivace, těžba znečištěných látek z půdy, pronájem bagrů, buldozerů, čistících strojů, stavebních strojů, strojů pro čištění půd a povrchů, jeřábů, silničních zametacích vozů, údržbářské služby, opravy a údržba strojů pro drcení a dezintegraci odpadů, opravy vybavení použitého při správě a zpracování odpadů (včetně nebezpečných odpadů), důlní těžba, hornictví, povrchová těžba, podmořské opravy a stavitelství, montáž a opravy a údržba počítačového vybavení, výroba umělého sněhu, výroba obchodních stánků a obchodů, služby opravářské, restaurátorské, služby údržbářské, asanační práce, zajišťování nepřetržité havarijní služby, stavební informace, služby informační, poradenské, konzultační a zprostředkovatelské ve výše uvedených činnostech; (39) balení zboží, organizování cest, informace o dopravě, zprostředkování dopravních prostředků, skladů, parkovacích a skladovacích ploch a kontejnerů, kontejnerových přepravníků, odpadních nádob, sběrných nádob a boxů pro sběr odpadů, podmořské záchranné práce, záchranné práce v dopravě, záchranné služby, remorkáž, ukládání (fyzické) elektronicky uložených dat nebo dokumentů, distribuce, doprava a rozvod energií, páry, vody, tepla a elektřiny, ropodov, zprostředkování a organizování těchto služeb, skladování a distribuce ochranných pracovních oděvů a ochranných pracovních pomůcek, služby informační, poradenské, konzultační a zprostředkovatelské ve výše uvedených činnostech; (40) výroba energií, zpracování materiálů, zprostředkování v odpadovém hospodářství, služby informační, poradenské, konzultační a zprostředkovatelské ve výše uvedených činnostech.

- (590) Barevná
(730) SITA CZ a.s., Španělská 10/1073, Praha 2, 12000, CZ
(740) Advokátní a patentová kancelář VYSKOČIL, KROŠLÁK a spol., Dana Lukajová, Voršilská 10/130, Praha 1, 11000

(210) **O-492575**

(220) 13.02.2012

(320) 13.02.2012

(511) 11

(540)

TECHLAMP

(11) žárovky klasické, žárovky halogenové, žárovky speciální světelné zdroje s LED, svítidla, světelná technická zařízení.

(730) TES-LAMP s.r.o., Zastávcká 1183, Rosice u Brna, 66501, CZ

(210) **O-492617**

(220) 14.02.2012

(320) 14.02.2012

(511) 9, 38, 42

(540)



(9) vědecké, navigační, zeměměřické, fotografické, kinematografické, optické, vázící, měřicí, signalizační, kontrolní (inspekční), záchranné a vyučovací přístroje a zařízení, přístroje a nástroje pro vedení, přepínání, přeměnu, akumulaci, regulaci nebo řízení elektrického proudu, přístroje pro záznam, přenos nebo reprodukci zvuku či obrazu, magnetické nosiče dat, disky k nahrávání, prodejní automaty a mechanismy pro mincovní automaty, registrační pokladny, počítací stroje (kalkulačky), zařízení pro zpracování dat a počítače, výpočetní technika všeho druhu včetně periferních zařízení a komunikačních zařízení, telekomunikační technika všeho druhu, včetně interface pro spojení s výpočetní technikou, počítače-hardware, včetně počítačových doplňků, uživatelské počítače, přenosné počítače, mikropočítače, notebooky a laptopy, polovodiče, mikroprocesory, integrované obvody, sady počítačových čipů, základní desky počítače a přídatné desky, desky na počítačovou grafiku, hardware pro počítačovou síť, adaptéry pro počítačovou síť, přepínače, směrovače a vedlejší ústředny, počítačové periferie a elektronická zařízení na použití s počítači, počítačové klávesnice, počítačové myši (lokátory), počítačová vstupní

zařízení, monitory, kancelářská technika spadající do této třídy - tiskárny, telefony, faxy, kopírovací stroje a skartovače, elektrotechnické přístroje spadající do této třídy, set-top boxes (část hardwaru spojeného s televizním přijímačem, jemuž umožňuje propojení s Internetem, jinými kabelovými/digitálními zdroji a tak fungovat jako počítač), počítačové programy na řízení sítí, počítačové obslužné programy, systémový software na provoz počítačů, počítačové programy na záznam, zpracování, příjem, reprodukci, přenos, modifikaci, komprimování a dekomprimování dat, počítačové programy na vytváření webovských stránek, počítačové programy na přístup a použití Internetu, digitální a satelitní technika spadající do třídy 9, satelitní přijímače, satelitní antény, antény pro TV a rádio, držáky satelitních antén, satelitní motory, anténní přepínače signálů, digitální satelitní karta do PC pro příjem TV, R, Internet, navigační satelitní přístroje, auto-moto elektronika spadající do tř. 9, televizní a video příslušenství spadající do tř. 9, přijímače (audio- a video-), navigace GPS, elektronická zkoušečka, elektronická trať, transformátory (elektrotechnika), zesilovače, slučovače, rozbočovače, odbočovače, napájecí zdroje spadající do tř. 9, nabíječky pro elektrické baterie, stabilizátory pro osvětlovací přístroje, stmívače, regulátory světla, reostaty (elektrické), stroje a zařízení na zkoušení materiálu, elektrické signalizační zvonky, přerušovače, vypínače, dálkové spínače, jističe, pojistky, přepěťové ochrany, kryty pro elektrické zásuvky, zásuvky, spínací zásuvky, zástrčky a ostatní elektrické spojky, konektory a svorky elektrické, koaxiální kabely, kabely elektrické, kabelové přijímače, snímače teploty, teploměry, termostaty, dálkové ovladače, dálkové ovladače pro přenos dat mezi PC a mobilními zařízeními; (38) elektronická pošta, posílání zpráv, provozování počítačových sítí, poskytování telekomunikačních připojení ke globální počítačové síti, poskytování uživatelského přístupu ke globální počítačové síti, pronájem přístrojů a zařízení pro přenos zpráv a informací, přenášení pomocí satelitních družic, přenášení telegramů, přenos faxem, přenos zpráv a obrázků pomocí počítače, půjčování faxů, modemů, telefonů a telekomunikačních zařízení, směrovací a spojovací služby pro telekomunikace, spojení pomocí sítí optických vláken, telefonické služby, telegrafická komunikace, telegrafní služby, počítačová komunikace, informace o telekomunikaci, komunikace a transakce v síti, telexové služby, telekonferenční služby, služby zabezpečující audiovizuální komunikaci prostřednictvím informačních a telekomunikačních sítí, zejména počítačové sítě Internet, satelitu, poskytování přístupu k Internetu, rozšiřování, zveřejňování a přenos informací prostřednictvím informačních a telekomunikačních prostředků a sítí, satelitů, výměna a šíření informací a zpráv prostřednictvím telekomunikační sítě, datové sítě, informační nebo komunikační nebo elektronické techniky, komunikace pomocí počítačových terminálů, telegrafu, dálkopisu, telefonu, mobilních telekomunikačních síťových služeb s využitím drátového vedení a/nebo satelitů a/nebo mikrovlnného spojení a/nebo radiového spojení, telekomunikační a satelitní služby, provozování a řízení telekomunikačního satelitu; (42) tvorba software a programů, programování, software-návrhy, převod (konverze) počítačových programů a údajů (kromě fyzické konverze), převod (konverze) údajů a dokumentů z fyzických médií na elektronická média, tvorba a údržba počítačových stránek (WEB) pro zákazníky, hostování na počítačových stránkách (WEB), instalace počítačových programů, návrh počítačových systémů, programování internetových databázových systémů a internetových aplikací, konstrukce WWW prezentací a řešení WWW serverů, aktualizace počítačových programů, údržba počítačových programů, zhotovování kopií počítačových programů, technické studie v oblasti počítačů a programového vybavení, výzkum a vývoj a tvorba systémů pro elektronické obchodování a informačních technologií, programování internetových databázových systémů a internetových aplikací, programování multimediálních aplikací, vytváření a modelování 3D animací, interaktivních a grafických programů, počítačové animace a vizualizace, grafický design.

(730) SAPRO, s.r.o., Konská 455, Třinec, 73961, CZ

(740) Ing. Pavel Nádvorník s.r.o., Sokola Tůmy 1099/1, Ostrava, Hulváky, 70900

(210) **O-492620**

(220) 14.02.2012

(320) 14.02.2012
(511) 39, 41, 43
(540)



(510) (39) služby cestovní kanceláře, zejména organizování a zařizování cest; (41) organizování sportovních a rekreačních akcí a soutěží, výchovná, vzdělávací a zábavní činnost a služby; (43) služby pro cestující v rámci této třídy, zejména rezervace ubytování.
(590) Barevná
(730) **RNDr. Zdeněk Kukul - GEOTOUR**, Šeříková 10, Praha 1, 11800, CZ
(740) Pavel Reichel a kol., Ing. Pavel Reichel, Lopatecká 14, Praha 4, 14700

(210) **O-492623**
(220) 14.02.2012
(320) 14.02.2012
(511) 39, 41, 43
(540)

KOLOLOŽ

(510) (39) služby cestovní kanceláře, zejména organizování a zařizování cest; (41) organizování sportovních a rekreačních akcí a soutěží, výchovná, vzdělávací a zábavní činnost a služby; (43) služby pro cestující v rámci této třídy, zejména rezervace ubytování.
(730) **RNDr. Zdeněk Kukul - GEOTOUR**, Šeříková 10, Praha 1, 11800, CZ
(740) Pavel Reichel a kol., Ing. Pavel Reichel, Lopatecká 14, Praha 4, 14700

(210) **O-492624**
(220) 14.02.2012
(320) 14.02.2012
(511) 39, 41, 43
(540)



(510) (39) služby cestovní kanceláře, zejména organizování a zařizování cest; (41) organizování sportovních a rekreačních akcí a soutěží, výchovná, vzdělávací a zábavní činnost a služby; (43) služby pro cestující v rámci této třídy, zejména rezervace ubytování.
(730) **RNDr. Zdeněk Kukul - GEOTOUR**, Šeříková 10, Praha 1, 11800, CZ
(740) Pavel Reichel a kol., Ing. Pavel Reichel, Lopatecká 14, Praha 4, 14700

(210) **O-492632**
(220) 14.02.2012
(320) 14.02.2012
(511) 3, 5, 10, 20, 21, 30, 32, 35, 41, 44
(540)



(510) (3) výrobky kosmetické a voňavkářské, bylinné kosmetické přípravky, mýdla v rámci této třídy, parfumerie, vonné oleje, krémy, mléka, gely, emulze, vody a deodoranty pro osobní potřebu, toaletní přípravky, vlasové a ústní vody pro neléčebné účely, prášky a vodičky pro čištění a ošetřování zubů a dutiny ústní - vše pro neléčebné účely, šampóny tělové i vlasové, prostředky pro mytí a ošetřování rukou a vlasů - například kondicionery, pomády, tužidla, spraye, laky, prostředky pro ošetřování pokožky, například krémy na opalování a po opalování, masážní krémy a emulze, regenerační krémy a vody, zubní pasty a gely pro neléčebné účely (včetně zubních bělicích gelů), aroma do nápojů (éterický olej); (5) léčiva a lékárnické výrobky a přípravky, farmaceutické a parafarmaceutické přípravky humánní a veterinární, dietetické a potravinové doplňky v tuhém i tekutém stavu, například kapky, tablety, kapsle a tobolky pro posílení imunity organismu - vše pro léčebné účely, vitamínové přípravky, přírodní léčivé přípravky, například léčivé byliny a jejich výtažky, masti, krémy, gely a balzámy s léčivými a hojivými účinky, speciální sirupy a žvýkačky pro lékařské nebo farmaceutické účely, kosmetické výrobky a přípravky pro lékařské účely (například oleje), přípravky pro péči a ošetřování zubů nebo dutiny ústní pro léčebné účely, brusné prostředky zubní, vody termální; (10) aerosolové dávkovače pro lékařské účely, zařízení na fyzická cvičení pro lékařské účely, rukavice pro lékařské účely, masážní rukavice (včetně speciálních masážních rukavic z žíní); (20) lékárníčky; (21) nitě zubní, kartáčky zubní, žíně; (30) čaje včetně ledového a přípravky na výrobu čaje, glukóza pro výživu, med, nápoje čokoládové, kávové a kakaové a přípravky na jejich výrobu, obilné vločky a jiné obilné výrobky určené k lidské výživě, potravinové doplňky pro neléčebné účely, potraviny s výjimkou esencí a éterických olejů, propolis a včelí kašička pro lidskou spotřebu, sirup melasový, sladový výtažek jako potravina, sorbet (zmrzlinový nápoj), žvýkací guma - vše v rámci této třídy; (32) prášky, pastilky a tablety na výrobu šumivých nápojů, sirup na výrobu nápojů, sladové nápoje, syrovátkové nápoje, šťávy ovocné a zeleninové, vody (nápoje); (35) administrativní zpracování objednávek, obchodní vedení umělecké agentury, dodavatelské služby pro třetí osoby, marketingové studie, obchodní management a podnikové poradenství včetně průzkumů, obchodní a podnikatelské informace a jejich poskytování, posuzování efektivnosti provozu a racionalizace práce, pronájem reklamní doby v komunikačních médiích, pronájem reklamních materiálů a ploch, předvádění zboží, reklamní činnost a propagace a činnost reklamní agentury, šíření reklamy a prezentace výrobků v komunikačních médiích (včetně šíření v masově komunikačních médiích), sekretářské služby, styky s veřejností (public relations), vydávání reklamních nebo náborových nebo propagačních nebo inzertních textů; (41) agentury umělecké, elektronické publikování (DTP), filmová tvorba a filmové projekce, informace o možnostech rozptýlení a zábavy, informace o výchově a vzdělávání, organizování a vedení kolokvií nebo konferencí nebo kongresů nebo seminářů nebo symposií, korespondenční kurzy, pořádání soutěží krásy, poskytování on-line elektronických publikací, provozování sportovních zařízení, pronájem sportovních zařízení kromě dopravních prostředků, pořádání a řízení školení a vyučování, tělesná výchova, organizování a plánování večírků a zábavných programů a jiných zábavných akcí, výcvik instruktážní a výchovný, organizování kulturních nebo vzdělávacích výstav; (44) aromaterapeutické služby, farmaceutické poradenství, lázeňské služby, salóny krásy.
(590) Barevná
(730) **Green Diamond Medical s.r.o.**, Ševce Matouše 308/20, Praha 4, 14000, CZ
(740) Patentový zástupce, Mgr. Michal Černý, Ph.D., Husovo náměstí 2238/31, Prostějov, 79601

(210) **O-492633**
(220) 14.02.2012
(320) 14.02.2012
(511) 3, 5, 10, 20, 21, 30, 32, 35, 41, 44

- (540) 
- (510) (3) výrobky kosmetické a voňavkářské, bylinné kosmetické přípravky, mýdla v rámci této třídy, parfumerie, vonné oleje, krémy, mléka, gely, emulze, vody a deodoranty pro osobní potřebu, toaletní přípravky, vlasové a ústní vody pro neléčebné účely, prášky a vodičky pro čištění a ošetřování zubů a dutiny ústní - vše pro neléčebné účely, šampóny tělové i vlasové, prostředky pro mytí a ošetřování rukou a vlasů - například kondicionéry, pomády, tužidla, spreje, laky, prostředky pro ošetřování pokožky, například krémy na opalování a po opalování, masážní krémy a emulze, regenerační krémy a vody, zubní pasty a gely pro neléčebné účely (včetně zubních bělicích gelů), aroma do nápojů (éterický olej); (5) léčiva a lékárnické výrobky a přípravky, farmaceutické a parafarmaceutické přípravky humánní a veterinární, dietetické a potravinové doplňky v tuhém i tekutém stavu, například kapky, tablety, kapsle a tobolky pro posílení imunity organismu - vše pro léčebné účely, vitamínové přípravky, přírodní léčivé přípravky, například léčivé byliny a jejich výtažky, masti, krémy, gely a balzámy s léčivými a hojivými účinky, speciální sirupy a žvýkačky pro lékařské nebo farmaceutické účely, kosmetické výrobky a přípravky pro lékařské účely (například oleje), přípravky pro péči a ošetřování zubů nebo dutiny ústní pro léčebné účely, brusné prostředky zubní, vody termální; (10) aerosolové dávkovače pro lékařské účely, zařízení na fyzická cvičení pro lékařské účely, rukavice pro lékařské účely, masážní rukavice (včetně speciálních masážních rukavic z žíně); (20) lékárníčky; (21) nitě zubní, kartáčky zubní, žíně; (30) čaje včetně ledového a přípravky na výrobu čaje, glukóza pro výživu, med, nápoje čokoládové, kávové a kakaové a přípravky na jejich výrobu, obilné vločky a jiné obilné výrobky určené k lidské výživě, potravinové doplňky pro neléčebné účely, potraviny s výjimkou esencí a éterických olejů, propolis a včelí kašička pro lidskou spotřebu, sirup melasový, sladový výtažek jako potravina, šorbet (zmrzlinový nápoj), žvýkací guma - vše v rámci této třídy; (32) prášky, pastilky a tablety na výrobu šumivých nápojů, sirup na výrobu nápojů, sladové nápoje, syrovátkové nápoje, šťávy ovocné a zeleninové, vody (nápoje); (35) administrativní zpracování objednávek, obchodní vedení umělecké agentury, dodavatelské služby pro třetí osoby, marketingové studie, obchodní management a podnikové poradenství včetně průzkumů, obchodní a podnikatelské informace a jejich poskytování, posuzování efektivnosti provozu a racionalizace práce, pronájem reklamní doby v komunikačních médiích, pronájem reklamních materiálů a ploch, předvádění zboží, reklamní činnost a propagace a činnost reklamní agentury, šíření reklamy a prezentace výrobků v komunikačních médiích (včetně šíření v masově komunikačních médiích), sekretářské služby, styky s veřejností (public relations), vydávání reklamních nebo náborových nebo propagačních nebo inzertních textů; (41) agentury umělecké, elektronické publikování (DTP), filmová tvorba a filmové projekce, informace o možnostech rozptýlení a zábavy, informace o výchově a vzdělávání, organizování a vedení kolokvií nebo konferencí nebo kongresů nebo seminářů nebo sympozií, korespondenční kurzy, pořádání soutěží krásy, poskytování on-line elektronických publikací, provozování sportovních zařízení, pronájem sportovních zařízení kromě dopravních prostředků, pořádání a řízení školení a vyučování, tělesná výchova, organizování a plánování večírků a zábavních programů a jiných zábavních akcí, výcvik instruktážní a výchovný, organizování kulturních nebo vzdělávacích výstav; (44) aromaterapeutické služby, farmaceutické poradenství, lázeňské služby, salóny krásy.
- (730) **Green Diamond Medical s.r.o.**, Ševce Matouše 308/20, Praha 4, 14000, CZ
- (740) Patentový zástupce, Mgr. Michal Černý, Ph.D., Husovo náměstí 2238/31, Prostějov, 79601
- (420) **O-492742**
(220) 17.02.2012
(320) 17.02.2012
(511) 35, 36, 38
(540)
- 
- (510) (35) propagační činnost, reklama, pomoc při řízení obchodní činnosti, obchodní administrativa, kancelářské práce; (36) pojištění, služby finanční, služby peněžní, služby nemovitostní; (38) telekomunikační služby, konkrétně komunikační služby poskytující telekomunikační připojení na globální počítačovou síť a elektronický přenos dat a dokumentů mezi finančními institucemi, mezi finančními institucemi a zákazníky, mezi pojišťovacími institucemi a mezi pojišťovacími institucemi a zákazníky.
- (590) Barevná
(730) **OK Money Finance Oy**, P.O. Box 228, FI 20101 Turku, FI
(740) Čermák a spol., JUDr. Karel Čermák jr., Ph.D., LL.M., advokát, Elišky Peškové 15/735, Praha 5, 15000
- (420) **O-492743**
(220) 17.02.2012
(320) 17.02.2012
(511) 7, 9, 11, 12, 16, 35, 36, 37, 40, 42
(540)
- LeverLift**
- (510) (7) výtahy, výtahová zařízení a výtahová technika všech typů, jejich konstrukční části, pohonné mechanismy a pohony, motory a veškeré jejich příslušenství, veškeré díly i náhradní díly pro výtahy a výtahová zařízení, zdvihací zařízení, zdviže, plošiny, eskalátory, transportní pásy pro dopravu osob (s výjimkou pro dopravu zboží), jejich součástí, pohonné mechanismy a motory pro uvedené výrobky a zařazené do třídy 7, pohyblivé schody a pohyblivé chodníky s příslušenstvím spadající do třídy 7; (9) řídicí systémy pro výtahy a zdvihací zařízení, software, mikroprocesorové jednotky, zařízení ovládací, kontrolní, signalizační a zabezpečovací pro výtahy, výtahová a zdvihací zařízení a/nebo plošiny, vyvažovací zařízení výtahů, akumulátory, měniče a stabilizátory napětí, proudové a přepětíové chrániče, bleskojistky, konektory, induktry, vodiče, kabely a speciální kabely pro solární kolektory a solární systémy; (11) solární kolektory a solární systémy, jejich součástí a náhradní díly; (12) dopravní prostředky všech druhů, pohony dopravních prostředků, dveře dopravních prostředků, veškeré části a příslušenství dopravních prostředků i náhradní díly dopravních prostředků všech druhů, veškerá transportní zařízení, vozidla pozemní lanové dráhy, vozový park lanové dráhy, kabiny lanové dráhy a veškeré příslušenství i části lanové dráhy, lyžařské vleky, visuté transportéry, vznášedla, dálkově řízená vozidla (jiná než hračky), transportní zařízení a dopravní prostředky spadající do třídy 12; (16) katalogy a uživatelské manuály, periodické i neperiodické tiskoviny, billboardy (plakáty), vlaječky, plakáty, tiskoviny a veškeré polygrafické výrobky zařazené v této třídě, psací potřeby, tištěné reklamní, propagační a inzertní materiály, papír, výrobky z papíru a z lepenky, etikety, kalendáře, fotografie, pohlednice, obtisky a veškeré reklamní a upomínkové předměty z papíru a/nebo z plastů, obaly a obalový materiál z papíru a/nebo z plastů zařazené v této třídě; (35) marketing, marketingové studie, management, organizační management, obchodní informace a pomoc při řízení obchodní a zahraničně-obchodní činnosti, franchising, vyhledávání obchodních informací pomocí Internetu i globálních telekomunikačních sítí, dodavatelské služby pro třetí osoby, koncipování prezentací a jiných informačních nabídek k reklamním i prodejním účelům, vzorky zboží (předvádění a distribuce), internetový obchod se zařízením a výrobky uvedenými ve třídě 7, služby v oblasti exportu zařízení a výrobků uvedených ve třídě 7, ekonomické studie, činnosti a služby organizačních a ekonomických poradců, podnikové poradenství a obchodní marketing, marketingové studie, rozhlasová a televizní reklama, mediální reklama, venkovní reklama, reklamní, propagační a inzertní služby prostřednictvím jakéhokoliv média -

prostřednictvím telefonní, datové nebo informační sítě, rozšiřování reklamních nebo inzertních materiálů, obchodní informační služby související s výrobky uvedenými ve třídách 7, 9, 11, 12; (36) služby finančních poradců, finanční služby, zprostředkování úvěrů, finančních služeb a služeb v oblasti pojištění; (37) služby v oblasti montáže, instalace a zprovoznění všech výrobků zařazených ve třídách 7, 9, 11 a 12, jejich záruční servis, rekonstrukce, opravy a pozáruční servis všech uvedených výrobků zařazených ve třídách 7, 9, 11 a 12, stavitelství, stavební práce a stavební dozor, zámečnické práce, služby techniků a odborných servisních pracovníků dle platných norem EU, ISO i ČSN pro výtahy, výtahová zařízení i výtahovou techniku, a výrobků spadajících do třídy 12 včetně zajišťování odborného dozoru nad těmito službami; (40) služby v oblasti nakládání s nebezpečnými odpady, jejich odstraňování, zpracování, dekontaminace a jejich likvidace, kovovýroba a zakázková kovovýroba, povrchová úprava materiálů, galvanizace, pokovování; (42) projektování a projektové studie, projekce stavební, projektové studie technické v oblasti vyhodnocení statiky nemovitého majetku, výzkumná a vývojová činnost i projektování v oblasti výtahů všech druhů, transportních a zdvihacích zařízení, solárních kolektorů i solárních systémů včetně jejich optimálního využití, výzkumné a vývojové inženýrské činnosti u výrobků zařazených ve třídách 7, 9, 11 a 12, revize, zkoušky a inspekce výtahů, výtahových zařízení, zdvihacích zařízení, eskalátorů a dopravních pásů, projekce stavební, služby v oblasti designu (návrhy), tvorba, správa a provozování WWW stránek, poradenská, konzultační, informační činnost a poskytování know-how v oborech služeb uvedených ve třídě 42.

(730) **VVS-české výtahy s.r.o.**, Nádražní 167, Vrané nad Vltavou, 25246, CZ

(740) MIRA - patentová a známková kancelář, Blanka Fišerová, V Kapslovně 11/2770, Praha 3, 13000

(210) **O-492744**

(220) 17.02.2012

(320) 17.02.2012

(511) 41, 42, 43, 44, 45

(540)

Menu podle GENů

(510) (41) služby školicí, vzdělávací a rekvalifikační, organizace, vedení a pořádání setkání, přednášek, symposií, kolokvií a korespondenčních vzdělávacích kurzů; (42) služby vývoje a výzkum produktů v oboru diagnostiky lidských organismů, služby v oblasti výzkumu životního stylu, správného stravování, dietologie a výživového poradenství, tvorba, správa a provozování WWW stránek, zajištění analýzy v oblasti genetiky pro oblast fenotypů a genotypů a související poradenská činnost v této oblasti, služby v biotechnologické oblasti genomiky, nutričnického testování, mapování genomu nukleové kyseliny, nutriční genomiky a sekvenování genomu, stanovení nutričních typů lidí dle genetického kódu, služby v oblasti vyhodnocení zdravého životního stylu, stravování, výživy i dietologie, poradenská, konzultační, informační činnost a poskytování know-how v oborech služeb uvedených ve třídách 42, 43, 44; (43) služby v oblasti stravování, výživy a diety při respektování fenotypů a genotypů s podporou bioinformatických nástrojů; (44) poskytování informací na Internetu v oblasti výživy, dietologie a životního stylu; (45) služby v oblasti licencí k průmyslovým právním.

(730) **Ing. Eva Nováková**, Dalečín 144, Dalečín, 59241, CZ

(740) MIRA - patentová a známková kancelář, Blanka Fišerová, V Kapslovně 11/2770, Praha 3, 13000

(210) **O-492747**

(220) 17.02.2012

(320) 17.02.2012

(511) 9, 16, 35, 36, 38, 42

(540)



(510) (9) čas (přístroje na zaznamenávání -), dálkové řízení signalizace (elektrodynamické zařízení pro -), disky (magnetické -), disky kompaktní (audio- video), disky nahrané (se zvukovými nahrávkami), gramofonové desky, distribuční stroje automatické, rozvaděče automatické, hands-free sady pro telefony, jednotka disková pro počítače, navigační přístroje, pagery (rádiové -, zařízení pro rádiové přenášení zpráv), počítačový software (nahraný -), programy (počítačové s možností stažení), přístroje pro nahrávání zvuku, přístroje telefonní, radiotelefonní zařízení, sluchátka, zařízení ke zpracování dat; (16) bloky (papírnické výrobky), brožury, časopisy (periodika), desky (papírnické výrobky), dopisní papír, formuláře, grafiky, kalendáře, kancelářské potřeby (kromě nábytku), knihy, manuály, mapy, obálky (papírnické výrobky), papírenské výrobky, periodika, počítačové programy (papírové pásy a karty na zaznamenání -), příručky, publikace, razítka, samolepky (papírnické výrobky), tiskoviny; (35) administrativní zpracování nákupních objednávek, aktualizování reklamních materiálů, dodavatelské služby pro třetí osoby (nákup výrobků a služeb pro jiné podniky), dražby, fakturace, inzerce poštou, komerční informace a rady pro spotřebitele (spotřebitelská poradna), komerční informační kanceláře, obchodní reklama (pro třetí osoby -), počítačové databáze (překlad informací do -), předplatné pro třetí osoby (obstarávání -), reklama, reklama (propagace), reklama on-line v počítačové síti, reklamní materiály (rozšiřování -) zákazníkům (letáky, prospekty, tisky, vzorky), reklamní texty (psaní), rozhlasová reklama, služby (telefonní vzkazy, dotazy), vedení kartoték v počítači, vyhledávání dat v počítačových souborech (pro třetí osoby), zprostředkovatelný práce, internetový prodej reklamy a inzerce, provádění obchodních operací, komerční využití Internetu v oblastech komerčních internetových médií a vyhledávacích služeb, on-line inzerce, shromažďování, poskytování, třídění, překlad nebo jiné zpracování obchodní nebo podnikatelských informací včetně vytváření, zpracování a třídění dat v rámci databází, účetnictví; (36) finanční služby a peněžní služby, služby pro zpracování plateb po síti, služby elektronických plateb, informace, poradenství a konzultace vztahující se k výše uvedeným službám, leasing; (38) komunikace (telefonní -), mobilní telefony (komunikace -), počítačová komunikace, počítačové terminály (komunikace pomocí -), poskytování internetových diskusních fór, pošta (elektronická -), pronájem přístrojů pro přenos zpráv, pronájem zařízení pro přenos informací, přenášení pomocí satelitních družic, přenos zpráv a obrázků pomocí počítačů, půjčování telekomunikačních zařízení, služby hlasové pošty, spojení pomocí sítí optických vláken, vysílání (rádiové -), výzvy (služby poskytované rádiem, telefonem nebo jinými elektronickými komunikačními prostředky), zprávy (zasílání -), poradenství a konzultace vztahující se k výše uvedeným službám; (42) tvorba software, programování internetových databázových systémů a internetových aplikací, programování multimediálních aplikací, vytváření a modelování 3D animací, interaktivní a grafické programy (tvorba), tvorba multimediálních dokumentů, prezentací, aplikací, katalogů, konstrukce www prezentací a řešení www serverů, počítačové animace a vizualizace programové projekty (tvorba), tvorba informačních databází.

(730) **LCG - 360° Consulting, s.r.o.**, Pod Klášterem 367, Tábor, 39003, CZ

(210) **O-492748**

(220) 17.02.2012

(320) 17.02.2012

(511) 9, 16, 35, 36, 38, 42

(540)

Službomat.cz

(510) (9) čas (přístroje na zaznamenávání -), dálkové řízení signalizace (elektrodynamické zařízení pro -), disky (magnetické -), disky kompaktní (audio- video), disky nahrané (se zvukovými

nahrávkami), gramofonové desky, distribuční stroje automatické, rozvaděče automatické, hands-free sady pro telefony, jednotka disková pro počítače, navigační přístroje, pagery (rádiové -, zařízení pro rádiové přenášení zpráv), počítačový software (nahráný -), programy (počítačové s možností stažení), přístroje pro nahrávání zvuku, přístroje telefonní, radiotelefonní zařízení, sluchátka, zařízení ke zpracování dat; (16) bloky (papírnické výrobky), brožury, časopisy (periodika), desky (papírnické výrobky), dopisní papír, formuláře, grafiky, kalendáře, kancelářské potřeby (kromě nábytku), knihy, manuály, mapy, obálky (papírnické výrobky), papírenské výrobky, periodika, počítačové programy (papírové pásky a karty na zaznamenání -), příručky, publikace, razítka, samolepky (papírnické výrobky), tiskoviny; (35) administrativní zpracování nákupních objednávek, aktualizování reklamních materiálů, dodavatelské služby pro třetí osoby (nákup výrobků a služeb pro jiné podniky), dražby, fakturace, inzerce poštou, komerční informace a rady pro spotřebitele (spotřebitelská poradna), komerční informační kanceláře, obchodní reklama (pro třetí osoby -), počítačové databáze (překlad informací do -), předplatné pro třetí osoby (obstarávání -), reklama, reklama (propagace), reklama on-line v počítačové síti, reklamní materiály (rozšiřování -) zákazníkům (letáky, prospekty, tisky, vzorky), reklamní texty (psaní), rozhlasová reklama, služby (telefonní vzkazy, dotazy, vedení kartoték v počítači, vyhledávání dat v počítačových souborech (pro třetí osoby), zprostředkovatelný práce, internetový prodej reklamy a inzerce, provádění obchodních operací, komerční využití Internetu v oblastech komerčních internetových médií a vyhledávacích služeb, on-line inzerce, shromažďování, poskytování, třídění, překlad nebo jiné zpracování obchodních nebo podnikatelských informací včetně vytváření, zpracování a třídění dat v rámci databází, účetnictví; (36) finanční služby a peněžní služby, služby pro zpracování plateb po síti, služby elektronických plateb, informace, poradenství a konzultace vztahující se k výše uvedeným službám, leasing; (38) komunikace (telefonní -), mobilní telefony (komunikace -), počítačová komunikace, počítačové terminály (komunikace pomocí -), poskytování internetových diskusních fór, pošta (elektronická -), pronájem přístrojů pro přenos zpráv, pronájem zařízení pro přenos informací, přenášení pomocí satelitních družic, přenos zpráv a obrázků pomocí počítačů, půjčování telekomunikačních zařízení, služby hlasové pošty, spojení pomocí sítě optických vláken, vysílání (rádiové -), výzvy (služby poskytované rádiem, telefonem nebo jinými elektronickými komunikačními prostředky), zprávy (zasílání -), poradenství a konzultace vztahující se k výše uvedeným službám; (42) tvorba software, programování internetových databázových systémů a internetových aplikací, programování multimedialních aplikací, vytváření a modelování 3D animací, interaktivní a grafické programy (tvorba), tvorba multimedialních dokumentů, prezentací, aplikací, katalogů, konstrukce www prezentací a řešení www serverů, počítačové animace a vizualizace programové projekty (tvorba), tvorba informačních databází.

(730) **LCG - 360° Consulting, s.r.o.**, Pod Klášteřem 367, Tábor, 39003, CZ

(210) **O-492752**

(220) 18.02.2012

(320) 18.02.2012

(511) 9, 16, 18, 24, 25, 26, 28, 34, 35, 36, 38, 41, 43

(540)



(510) (9) hrací skříně a hudební automaty, elektronické terminály, tipovací zařízení, výherní a nevýherní hrací přístroje, počítačový software nahraný nebo ze vzdálené počítačové sítě, software pro správu a využití dat, počítačový software stažitelný z Internetu, řídicí software pro elektrické a elektronické zařízení, software na nosičích, počítače včetně jejich částí a příslušenství, hardware výpočetní techniky nebo komunikační nebo informační techniky,

elektronické databáze a databázové produkty, nosiče dat v elektronické podobě, výrobky výpočetní techniky, zařízení a přístroje pro datovou komunikaci, elektronické sítě a systémy pro přenos dat, magnetické, optické a obdobné nosiče záznamů, dat a informací, propagační materiály na magnetických a optických nosičích, diapozitivy, audioprogramy, videoprogramy, světelné, signalizační anebo elektronické tabule, světelné reklamní tabule a poutače, elektronické oznamovací tabule, světelná a/nebo elektronická informační média, elektronická herní zařízení; (16) papír, lepenka a výrobky z těchto materiálů, reklamní, propagační a užitkové výrobky z papíru určené pro propagaci, periodické i neperiodické publikace, informační, reklamní a propagační materiály v rámci této třídy, tiskářenské a kartonážní výrobky, data a databáze na papírových nosičích, psací potřeby, kalendáře, diáře, školní potřeby, losy, sázenky, sázkové tikety, vstupenky; (18) kůže a imitace kůže, výrobky z kůže a imitace kůže, kožešiny a imitace kožešin, výrobky z kožešin a imitace kožešin, deštníky, slunečníky, hole, kufrý, zavazadla, kožená galanterie, kabelky, aktovky, kufříky, spisovky (tašky), peněženky, klíčenky, batohy, kufříky na toaletní potřeby, obaly na doklady, tašky, náprsní tašky, cestovní neceséry, dámské taštičky, kožené obaly na diáře a dopisní soupravy, vše v rámci této třídy; (24) tkaniny a textilní výrobky neuvedené v jiných třídách, bytový textil, ložní a stolní prádlo, záclony, závěsy, přehozy a potahy textilní, povlečení, textilie pro koupelny s výjimkou oděvů, tapety textilní, ručníky, osušky, deky, přehozy na postele a na stůl s výjimkou papírových, vlajky, prapory, vlajčky s výjimkou papírových; (25) oděvy, obuv, kloboučnické a punčochové zboží, oděvní doplňky jako šály, čepice, rukavice, šátky, kravaty, vázanky, motýlky; (26) brože, přezky, prýmký, spony, knoflíky, odznaky a přívěsky nikoliv z drahých kovů, ozdoby do vlasů, ozdoby na oděvy a na pokrývky hlavy, ozdoby textilních výrobků nažehlovací, záplaty oděvů nažehlovací, emblémy nažehlovací nebo přišívací; (28) hrací karty, hry a hračky, sportovní potřeby spadající do této třídy; (34) cigaretové špičky, náustky na cigaretové špičky, hroty na špičky na doutníky a cigarety, strojky na plnění cigaret, čistíče dýmek, kuřácké soupravy, dýmky, stojany na dýmky, popelníky, odřezávače doutníkových špiček, pouzdra na tabák, pouzdra na cigarety, dózy na tabák, tabatěrky, křesadla, zápalky, zápalkové krabičky, držáky na zápalky, zapalovače, náplně do zapalovačů, vodní dýmky; (35) reklamní, inzertní a propagační činnost směřující k propagaci kulturních a sportovních akcí, vyhledávání sponzorů, prodej reklamních a upomínkových předmětů; (36) pronájem bytových a nebytových prostor, služby peněžního rázu spojené se sázkovými hrami vyplácení, příjem a úschova peněz a žetonů nahrazujících peníze, převod a směna peněz, finanční sponzorování; (38) komunikace, komunikace prostřednictvím počítačových terminálů, poskytování přístupu k informačním zdrojům, provozování počítačových terminálů, zajištění plateb prostřednictvím počítačových terminálů, zajištění nákupu výrobků a služeb on-line prostřednictvím počítačových terminálů; (41) organizování a pořádání loterií, provozování loterií, heren, rulet a kasin, organizování, provozování a pořádání sázkových her, výherních loterií, tombol, soutěží, provozování výherních i nevýherních hracích zařízení, služby vztahující se k hrám, sázení, hazardním hrám (včetně hazardních her na dálku), loteriím, kasinům a ruletám, projekce sportovních přenosů, organizování sportovních sázek a číselných loterií, prodej losů a příjem sazek ve smluvně závazných sběrných právnických a fyzických osob a ve sběrných zřízených společnostích, pořádání a organizování kulturních, sportovních a společenských událostí, předprodej a prodej vstupenek, organizování a pořádání vzdělávacích akcí, provozování sportovních zařízení, zprostředkování v oblasti sázkových her, kurzových a jiných sázek a loterií; (43) služby spojené s provozováním pohostinství, restaurace, dočasné ubytování, služby zajišťující stravování a nápoje, občerstvení, automaty, bufety, ubytovací a stravovací služby, catering (zásobování), gastronomie, restaurační služby, hostinská činnost, poradenská, informační a zprostředkovatelská činnost týkající se služeb spadajících do třídy 43.

(590) Barevná

(730) **Sazka sázková kancelář a.s.**, K Žižkovu 851, Praha 9, 19093, CZ

(740) Halaxová & Halaxová TETRAPAT, RNDr. Zdeňka Halaxová, Ostrovského 30, Praha 5, 15000

- (210) **O-492753**
(220) 18.02.2012
(320) 18.02.2012
(511) 9, 16, 18, 24, 25, 26, 28, 34, 35, 36, 38, 41, 43
(540)



- (510) (9) hrací skříně a hudební automaty, elektronické terminály, tipovací zařízení, výherní a nevýherní hrací přístroje, počítačový software nahraný nebo ze vzdálené počítačové sítě, software pro správu a využití dat, počítačový software stažitelný z Internetu, řídicí software pro elektrické a elektronické zařízení, software na nosičích, počítače včetně jejich částí a příslušenství, hardware výpočetní techniky nebo komunikační nebo informační techniky, elektronické databáze a databázové produkty, nosiče dat v elektronické podobě, výrobky výpočetní techniky, zařízení a přístroje pro datovou komunikaci, elektronické sítě a systémy pro přenos dat, magnetické, optické a obdobné nosiče záznamů, dat a informací, propagační materiály na magnetických a optických nosičích, diapozitivy, audioprogramy, videoprogramy, světelné, signalizační anebo elektronické tabule, světelné reklamní tabule a poutače, elektronické oznamovací tabule, světelná anebo elektronická informační média, elektronická herní zařízení; (16) papír, lepenka a výrobky z těchto materiálů, reklamní, propagační a užitkové výrobky z papíru určené pro propagaci, periodické i neperiodické publikace, informační, reklamní a propagační materiály v rámci této třídy, tiskárenské a kartonážní výrobky, data a databáze na papírových nosičích, psací potřeby, kalendáře, diáře, školní potřeby, losy, sázenky, sázkové tikety, vstupenky; (18) kůže a imitace kůže, výrobky z kůže a imitace kůže, kožešiny a imitace kožešin, výrobky z kožešin a imitace kožešin, deštníky, slunečníky, hole, kufrý, zavazadla, kožená galanterie, kabelky, aktovky, kuffíky, spisovky (tašky), peněženky, klíčenky, batohy, kuffíky na toaletní potřeby, obaly na doklady, tašky, náprsní tašky, cestovní neceséry, dámské taštičky, kožené obaly na diáře a dopisní soupravy, vše v rámci této třídy; (24) tkaniny a textilní výrobky neuvedené v jiných třídách, bytový textil, ložní a stolní prádlo, záclony, závěsy, přehozy a potahy textilní, povlečení, textilie pro koupelny s výjimkou oděvů, tapety textilní, ručníky, osušky, deky, přehozy na postepele a na stůl s výjimkou papírových, vlajky, prapory, vlaječky s výjimkou papírových; (25) oděvy, obuv, kloboučnické a punčochové zboží, oděvní doplňky jako šály, čepice, rukavice, šátky, kravaty, vázanky, motýlky; (26) brože, přezky, prýmký, spony, knoflíky, odznaky a přívěšky nikoliv z drahých kovů, ozdoby do vlasů, ozdoby na oděvy a na pokrývky hlavy, ozdoby textilních výrobků nažehlovací, záplaty oděvů nažehlovací, emblémy nažehlovací nebo přišívací; (28) hrací karty, hry a hračky, sportovní potřeby spadající do této třídy; (34) cigaretové špičky, náustky na cigaretové špičky, hroty na špičky na doutníky a cigarety, strojky na plnění cigaret, čističe dýmek, kuřácké soupravy, dýmky, stojany na dýmky, popelníky, odřezávače doutníkových špiček, pouzdra na tabák, pouzdra na cigarety, dózy na tabák, tabatěrky, křesadla, zápalky, zápalkové krabičky, držáky na zápalky, zapalovače, náplně do zapalovačů, vodní dýmky; (35) reklamní, inzertní a propagační činnost směřující k propagaci kulturních a sportovních akcí, vyhledávání sponzorů, prodej reklamních a upomínkových předmětů; (36) pronájem bytových a nebytových prostor, služby peněžního rázu spojené se sázkovými hrami, vyplácení, příjem a úschova peněz a žetonů nahrazujících peníze, převod a směna peněz, finanční sponzorování; (38) komunikace, komunikace prostřednictvím počítačových terminálů, poskytování přístupu k informačním zdrojům, provozování počítačových terminálů, zajištění plateb prostřednictvím počítačových terminálů, zajištění nákupu výrobků a služeb on-line prostřednictvím počítačových terminálů; (41) organizování a pořádání loterií, provozování loterií, heren, rulet a kasin, organizování, provozování a pořádání sázkových her, výherních loterií, tombol, soutěží, provozování výherních i nevýherních hracích zařízení, služby vztahující se k hrám, sázení, hazardním hrám (včetně hazardních her na dálku),

loteriím, kasinům a ruletám, projekce sportovních přenosů, organizování sportovních sázek a číselných loterií, prodej losů a příjem sazek ve smluvně závazných sběrných právnických a fyzických osob a ve sběrných zřízených společnostech, pořádání a organizování kulturních, sportovních a společenských událostí, předprodej a prodej vstupenek, organizování a pořádání vzdělávacích akcí, provozování sportovních zařízení, zprostředkování v oblasti sázkových her, kurzových a jiných sázek a loterií; (43) služby spojené s provozováním pohostinství, restaurace, dočasné ubytování, služby zajišťující stravování a nápoje, občerstvení, automaty, bufety, ubytovací a stravovací služby, catering (zásobování), gastronomie, restaurační služby, hostinská činnost, poradenská, informační a zprostředkovatelská činnost týkající se služeb spadajících do třídy 43.

- (590) Barevná
(730) **Sazka sázková kancelář a.s.**, K Žižkovu 851, Praha 9, 19093, CZ
(740) Halaxová & Halaxová TETRAPAT, RNDr. Zdeňka Halaxová, Ostrovského 30, Praha 5, 15000

- (210) **O-492754**
(220) 18.02.2012
(320) 18.02.2012
(511) 9, 16, 18, 24, 25, 26, 28, 34, 35, 36, 38, 41, 43
(540)



- (510) (9) hrací skříně a hudební automaty, elektronické terminály, tipovací zařízení, výherní a nevýherní hrací přístroje, počítačový software nahraný nebo ze vzdálené počítačové sítě, software pro správu a využití dat, počítačový software stažitelný z Internetu, řídicí software pro elektrické a elektronické zařízení, software na nosičích, počítače včetně jejich částí a příslušenství, hardware výpočetní techniky nebo komunikační nebo informační techniky, elektronické databáze a databázové produkty, nosiče dat v elektronické podobě, výrobky výpočetní techniky, zařízení a přístroje pro datovou komunikaci, elektronické sítě a systémy pro přenos dat, magnetické, optické a obdobné nosiče záznamů, dat a informací, propagační materiály na magnetických a optických nosičích, diapozitivy, audioprogramy, videoprogramy, světelné, signalizační anebo elektronické tabule, světelné reklamní tabule a poutače, elektronické oznamovací tabule, světelná anebo elektronická informační média, elektronická herní zařízení; (16) papír, lepenka a výrobky z těchto materiálů, reklamní, propagační a užitkové výrobky z papíru určené pro propagaci, periodické i neperiodické publikace, informační, reklamní a propagační materiály v rámci této třídy, tiskárenské a kartonážní výrobky, data a databáze na papírových nosičích, psací potřeby, kalendáře, diáře, školní potřeby, losy, sázenky, sázkové tikety, vstupenky; (18) kůže a imitace kůže, výrobky z kůže a imitace kůže, kožešiny a imitace kožešin, výrobky z kožešin a imitace kožešin, deštníky, slunečníky, hole, kufrý, zavazadla, kožená galanterie, kabelky, aktovky, kuffíky, spisovky (tašky), peněženky, klíčenky, batohy, kuffíky na toaletní potřeby, obaly na doklady, tašky, náprsní tašky, cestovní neceséry, dámské taštičky, kožené obaly na diáře a dopisní soupravy, vše v rámci této třídy; (24) tkaniny a textilní výrobky neuvedené v jiných třídách, bytový textil, ložní a stolní prádlo, záclony, závěsy, přehozy a potahy textilní, povlečení, textilie pro koupelny s výjimkou oděvů, tapety textilní, ručníky, osušky, deky, přehozy na postepele a na stůl s výjimkou papírových, vlajky, prapory, vlaječky s výjimkou papírových; (25) oděvy, obuv, kloboučnické a punčochové zboží, oděvní doplňky jako šály, čepice, rukavice, šátky, kravaty, vázanky, motýlky; (26) brože, přezky, prýmký, spony, knoflíky, odznaky a přívěšky nikoliv z drahých kovů, ozdoby do vlasů, ozdoby na oděvy a na pokrývky hlavy, ozdoby textilních výrobků nažehlovací, záplaty oděvů nažehlovací, emblémy nažehlovací nebo přišívací; (28) hrací karty, hry a hračky, sportovní potřeby spadající do této třídy; (34) cigaretové špičky, náustky na cigaretové špičky, hroty na špičky na

doutníky a cigarety, strojky na plnění cigaret, čističe dýmek, kuřácké soupravy, dýmky, stojany na dýmky, popelníky, odřezávače doutníkových špiček, pouzdra na tabák, pouzdra na cigarety, dózy na tabák, tabatěrky, křesadla, zápalky, zápalkové krabičky, držáky na zápalky, zapalovače, náplně do zapalovačů, vodní dýmky; (35) reklamní, inzertní a propagační činnost směřující k propagaci kulturních a sportovních akcí, vyhledávání sponzorů, prodej reklamních a upomínkových předmětů; (36) pronájem bytových a nebytových prostor, služby peněžního rázu spojené se sázkovými hrami, vyplácení, příjem a úschova peněz a žetonů nahrazujících peníze, převod a směna peněz, finanční sponzorování; (38) komunikace, komunikace prostřednictvím počítačových terminálů, poskytování přístupu k informačním zdrojům, provozování počítačových terminálů, zajištění plateb prostřednictvím počítačových terminálů, zajištění nákupu výrobků a služeb on-line prostřednictvím počítačových terminálů; (41) organizování a pořádání loterií, provozování loterií, heren, rulet a kasin, organizování, provozování a pořádání sázkových her, výherních loterií, tombol, soutěží, provozování výherních i nevýherních hracích zařízení, služby vztahující se k hrám, sázení, hazardním hrám (včetně hazardních her na dálku), loteriím, kasinům a ruletám, projekce sportovních přenosů, organizování sportovních sázek a číselných loterií, prodej losů a příjem sazek ve smluvně závazných sběrných právnických a fyzických osob a ve sběrných zřízených společnostech, pořádání a organizování kulturních, sportovních a společenských událostí, předprodej a prodej vstupenek, organizování a pořádání vzdělávacích akcí, provozování sportovních zařízení, zprostředkování v oblasti sázkových her, kurzových a jiných sázek a loterií; (43) služby spojené s provozováním pohostinství, restaurace, dočasné ubytování, služby zajišťující stravování a nápoje, občerstvení, automaty, bufety, ubytovací a stravovací služby, catering (zásobování), gastronomie, restaurační služby, hostinská činnost, poradenská, informační a zprostředkovatelská činnost týkající se služeb spadajících do třídy 43.

- (590) Barevná
(730) **Sazka sázková kancelář a.s.**, K Žižkovu 851, Praha 9, 19093, CZ
(740) Halaxová & Halaxová TETRAPAT, RNDr. Zdeňka Halaxová, Ostrovského 30, Praha 5, 15000

- (210) **O-492755**
(220) 18.02.2012
(320) 18.02.2012
(511) 9, 16, 18, 24, 25, 26, 28, 34, 35, 36, 38, 41, 43
(540)



- (510) (9) hrací skříně a hudební automaty, elektronické terminály, tipovací zařízení, výherní a nevýherní hrací přístroje, počítačový software nahraný nebo ze vzdálené počítačové sítě, software pro správu a využití dat, počítačový software stažitelný z Internetu, řídicí software pro elektrické a elektronické zařízení, software na nosičích, počítače včetně jejich částí a příslušenství, hardware výpočetní techniky nebo komunikační nebo informační techniky, elektronické databáze a databázové produkty, nosiče dat v elektronické podobě, výrobky výpočetní techniky, zařízení a přístroje pro datovou komunikaci, elektronické sítě a systémy pro přenos dat, magnetické, optické a obdobné nosiče záznamů, dat a informací, propagační materiály na magnetických a optických nosičích, diapozitivy, audioprogramy, videoprogramy, světelné, signalizační anebo elektronické tabule, světelné reklamní tabule a poutače, elektronické oznamovací tabule, světelná anebo elektronická informační média, elektronická herní zařízení; (16) papír, lepenka a výrobky z těchto materiálů, reklamní, propagační a uživatelské výrobky z papíru určené pro propagaci, periodické i neperiodické publikace, informační, reklamní a propagační materiály v rámci této třídy, tiskárenské a kartonážní výrobky, data a databáze na papírových nosičích, psací potřeby, kalendáře, diáře, školní potřeby, losy, sázenky, sázkové tikety,

vstupenky; (18) kůže a imitace kůže, výrobky z kůže a imitace kůže, kožešiny a imitace kožešin, výrobky z kožešin a imitace kožešin, deštníky, slunečníky, hole, kufry, zavazadla, kožená galanterie, kabelky, aktovky, kufříky, spisovky (tašky), peněženky, klíčenky, batohy, kufříky na toaletní potřeby, obaly na doklady, tašky, náprsní tašky, cestovní necesery, dámské taštičky, kožené obaly na diáře a dopisní soupravy, vše v rámci této třídy; (24) tkaniny a textilní výrobky neuvedené v jiných třídách, bytový textil, ložní a stolní prádlo, záclony, závěsy, přehozy a potahy textilní, povlečení, textilie pro koupelny s výjimkou oděvů, tapety textilní, ručníky, osušky, deky, přehozy na postele a na stůl s výjimkou papírových, vlajky, prapory, vlaječky s výjimkou papírových; (25) oděvy, obuv, kloboučnické a punčochové zboží, oděvní doplňky jako šály, čepice, rukavice, šátky, kravaty, vázanky, motýlky; (26) brože, přezky, prýmky, spony, knoflíky, odznaky a přívěšky nikoliv z drahých kovů, ozdoby do vlasů, ozdoby na oděvy a na pokrývky hlavy, ozdoby textilních výrobků nažehlovací, záplaty oděvů nažehlovací, emblémy nažehlovací nebo přišívací; (28) hrací karty, hry a hračky, sportovní potřeby spadající do této třídy; (34) cigaretové špičky, náustky na cigaretové špičky, hroty na špičky na doutníky a cigarety, strojky na plnění cigaret, čističe dýmek, kuřácké soupravy, dýmky, stojany na dýmky, popelníky, odřezávače doutníkových špiček, pouzdra na tabák, pouzdra na cigarety, dózy na tabák, tabatěrky, křesadla, zápalky, zápalkové krabičky, držáky na zápalky, zapalovače, náplně do zapalovačů, vodní dýmky; (35) reklamní, inzertní a propagační činnost směřující k propagaci kulturních a sportovních akcí, vyhledávání sponzorů, prodej reklamních a upomínkových předmětů; (36) pronájem bytových a nebytových prostor, služby peněžního rázu spojené se sázkovými hrami, vyplácení, příjem a úschova peněz a žetonů nahrazujících peníze, převod a směna peněz, finanční sponzorování; (38) komunikace, komunikace prostřednictvím počítačových terminálů, poskytování přístupu k informačním zdrojům, provozování počítačových terminálů, zajištění plateb prostřednictvím počítačových terminálů, zajištění nákupu výrobků a služeb on-line prostřednictvím počítačových terminálů; (41) organizování a pořádání loterií, provozování loterií, heren, rulet a kasin, organizování, provozování a pořádání sázkových her, výherních loterií, tombol, soutěží, provozování výherních i nevýherních hracích zařízení, služby vztahující se k hrám, sázení, hazardním hrám (včetně hazardních her na dálku), loteriím, kasinům a ruletám, projekce sportovních přenosů, organizování sportovních sázek a číselných loterií, prodej losů a příjem sazek ve smluvně závazných sběrných právnických a fyzických osob a ve sběrných zřízených společnostech, pořádání a organizování kulturních, sportovních a společenských událostí, předprodej a prodej vstupenek, organizování a pořádání vzdělávacích akcí, provozování sportovních zařízení, zprostředkování v oblasti sázkových her, kurzových a jiných sázek a loterií; (43) služby spojené s provozováním pohostinství, restaurace, dočasné ubytování, služby zajišťující stravování a nápoje, občerstvení, automaty, bufety, ubytovací a stravovací služby, catering (zásobování), gastronomie, restaurační služby, hostinská činnost, poradenská, informační a zprostředkovatelská činnost týkající se služeb spadajících do třídy 43.

- (590) Barevná
(730) **Sazka sázková kancelář a.s.**, K Žižkovu 851, Praha 9, 19093, CZ
(740) Halaxová & Halaxová TETRAPAT, RNDr. Zdeňka Halaxová, Ostrovského 30, Praha 5, 15000

- (210) **O-492821**
(220) 21.02.2012
(320) 21.02.2012
(511) 39
(540)

SKY PRIORITY

- (510) (39) služby letecké dopravy, služby letecké dopravy poskytující program pro bonusové ocenění a motivaci pro časté cestování, zařízení a prostory transitní haly pro relaxaci cestujících, specializované prioritní letecké služby s rezervními službami, rozšířené zpracování letenek a jízdenek, zrychlené řízení čekání hovorů na lince, přednostní odbavení, přednostní lobby odbavení, specializované servisní centrum a klubové cesty pro elitní cestující, specializované přednostní a urychlené bezpečnostní zpracování, urychlená brána pro manipulaci a letecké palubní služby, rozšířená a vylepšená sedadla, rozšířená a

vylepšený osobní prostor včetně specializované zábavy, počítačového připojení, rozšířené a vylepšené stravovací služby a hodnotné poukazy pro elitní cestující, prioritní dodání zavazadel, rozšířené a urychlené odpovědi zákaznických služeb pro elitní cestující, všechny výše uvedené služby užívané v souvislosti s leteckými dopravními službami.

(730) **DELTA AIR LINES, INC.**, 1030 Delta Boulevard, Atlanta, GA, US

(740) **ZIVKO MIJATOVIC & PARTNERS s.r.o.**, Jugoslávských partyzánů 639/26, Praha 6, 16000

(210) **O-492844**

(220) 21.02.2012

(320) 21.02.2012

(511) 9, 16, 35, 41, 42

(540)



(510) (9) magnetické nosiče zvukových záznamů, gramofonové desky, CD ROM, veškeré počítačové programy a software bez ohledu na záznamová média nebo prostředky šíření; (16) potřeby pro knižní vazby, fotografie, papírenské zboží, pohledy, skládačky, plakáty, postery z papíru, papírové banery, papírové vlajky, kalendáře, diáře, upomínkové předměty z papíru, plastické obaly v rámci této třídy, vyučovací a učební pomůcky s výjimkou přístrojů, materiál pro umělce; (35) propagační činnost, reklama, kancelářské práce, obchodní administrativa; (41) služby týkající se výchovy osob, služby, jejichž hlavním cílem jsou zábavy, rozptýlení nebo rekreace osob, prezentace vizuálního umění nebo literatury veřejnosti pro kulturní a vzdělávací účely; (42) služby techniků, kteří provádějí vyhodnocení, odhady, výzkum a posudky v oblasti vědy a techniky.

(730) **Národní technické muzeum**, Kostelní 42, Praha 7, 17078, CZ

(210) **O-492845**

(220) 21.02.2012

(320) 21.02.2012

(511) 9, 16, 35, 41, 42

(540)



(510) (9) magnetické nosiče zvukových záznamů, gramofonové desky, CD ROM, veškeré počítačové programy a software bez ohledu na záznamová média nebo prostředky šíření; (16) potřeby pro knižní vazby, fotografie, papírenské zboží, pohledy, skládačky, plakáty, postery z papíru, papírové banery, papírové vlajky, kalendáře, diáře, upomínkové předměty z papíru, plastické obaly v rámci této třídy, vyučovací a učební pomůcky s výjimkou přístrojů, materiál pro umělce; (35) propagační činnost, reklama, kancelářské práce, obchodní administrativa; (41) služby týkající se výchovy osob, služby, jejichž hlavním cílem jsou zábavy, rozptýlení nebo rekreace osob, prezentace vizuálního umění nebo literatury veřejnosti pro kulturní a vzdělávací účely; (42) služby techniků, kteří provádějí vyhodnocení, odhady, výzkum a posudky v oblasti vědy a techniky.

(730) **Národní technické muzeum**, Kostelní 42, Praha 7, 17078, CZ

(210) **O-492878**

(220) 22.02.2012

(320) 22.02.2012

(511) 7, 9, 35, 37

(540)



(510) (7) elektrické stroje; (9) elektrické přístroje, telekomunikační zařízení, elektrické zařízení, vše spadající do této třídy; (35) reklama a propagační činnost, zprostředkování obchodu s výše uvedenými výrobky; (37) instalace, opravy elektronických strojů a přístrojů, elektrických a telekomunikačních zařízení, montáž, opravy, revize a zkoušky elektrických zařízení.

(590) Barevná

(730) **WNE-CZ s.r.o.**, Modlany 56, Teplice, 41713, CZ

(210) **O-492879**

(220) 22.02.2012

(320) 22.02.2012

(511) 5, 10, 41

(540)



(510) (5) dentální zdravotnické prostředky; (10) ortodontické pomůcky; (41) organizování a vedení seminářů, konferencí, kongresů, soutěží a výstav ke vzdělávacím a kulturním účelům, vzdělávací a výchovné služby v oblasti zubařské péče.

(590) Barevná

(730) **ITALDENT s.r.o.**, Rousovická 623/2, Praha 8, 18100, CZ

(210) **O-492881**

(220) 22.02.2012

(320) 22.02.2012

(511) 35, 36, 41

(540)



(510) (35) služba reklamní agentury (propagace, reklama, poskytování reklamních předmětů, poradenství v oblasti reklamy a médií), administrativní práce, marketingová činnost, poskytování pomoci při obchodní činnosti, marketingové studie, personální poradenství, umělecká agentura (obchodní vedení), fotokopírování, komerční informační kancelář, kopírování a rozmnožování dokumentů, nábor zaměstnanců, obchodní reklama, personální poradenství, počítačové databáze (správa, systematizace informací), pořádání výstav, veletrhů a společenských akcí k reklamním a komerčním účelům, pronájem kancelářských zařízení, pronájem reklamních ploch a doby v komunikačních médiích, psaní reklamních textů, služby v oblasti grafické úpravy pro reklamní účely pro tisk a Internet, televizní a rádiová reklama, umělecká činnost agenturní, zastupování umělců, vylepování plakátů; (36) finanční sponzorování; (41) realizace sportovních a kulturních aktivit, umělecká módní agentura, cirkusy, dabingové služby a studia, pořádání diskoték, filmová produkce, projekce a výroba audiovizuálních děl a jejich půjčování, klubové služby, koncerty a konference, pořizování zpravodajských materiálů v rámci této třídy, sportovní soutěže, organizování společenských večírků a kongresů, rozhlasová a televizní výroba, služby v oblasti grafické úpravy jiné než pro reklamní účely, produkce a postprodukce, organizace soutěží krásy, výroba videofilmů, zábavných pořadů a jiných televizních a rozhlasových děl, živá vystoupení, tvorba titulků a videofilmů včetně audiovizuálních děl pro Internet.

(730) **MEDIA MACHINE s.r.o.**, Počernická 509/85, Praha 10, 10800, CZ

(210) **O-492898**

(220) 23.02.2012

(320) 23.02.2012
(511) 12, 35, 39, 41
(540)



- (510) (12) dopravní prostředky pozemní, vzdušné, zejména balony, vzdušné balony, včetně všech součástí a náhradních dílů v rámci této třídy; (35) komerční využití Internetu v oblastech obchodu a nabídky služeb, inzertní, propagační služby a informační služby prostřednictvím Internetu za účelem obchodu, propagační činnost a reklama; (39) doprava, organizování a provozování vyhlídkových letů, organizování cest, okružních výletů, zájezdů, pronájem dopravních prostředků, balonové létání; (41) zábavní, výchovná, vzdělávací, sportovní a kulturní činnost, zprostředkování v oblasti zábavy, sportu, organizace a provádění sportovních a/nebo zábavních a/nebo společenských akcí spojených s vyhlídkovými lety, parašutistickými skoky, pořádání odborných kurzů, výcviků, školení a jiných vzdělávacích akcí v oblasti balonového létání.
- (730) **Pirner Tomáš Ing.**, Rabštejn 19, Rabštejnská Lhota, 53701, CZ
(740) Jansa, Mokřý, Otevřel & partneři, v.o.s., JUDr. Lukáš Jansa, advokát, Sokola Tůmy 743/16, Ostrava - Mariánské Hory, 70900

(210) **O-493027**
(220) 27.02.2012
(320) 27.02.2012
(511) 12, 25, 28
(540)



- (510) (12) jízdní kola všech druhů jako například kola silniční, horská, krosová, trekkingová, závodní, sportovní, freestylová, dětská, konstrukční, součástí jízdních kol a vybavení jízdních kol jako například rámy, kola, vidlice, řídítka, blatníky, nosiče, sedla, sedlovky, řetězy, převodová kola, přesmykače, pedály, dráty, ráfky, zrcátka jízdních kol, nástavce na řídítka, brzdy, zvonky, kliky, pneumatiky, pláště, duše, galusky a ostatní příslušenství a náhradní díly k jízdním kolům, pomůcky na opravu duší, záplaty na opravy duší, košíky pro jízdní kola, cyklistické nosiče, cyklistické rukojeti (na řídítka), nosiče na cyklistické lahve, stojany pro jízdní kola, odkladače jízdních kol; (25) oděvy, obuv, kloboučnické výrobky, oděvy všeho druhu, zejména pro sport, sportovní termooblečení, oblečení a textilní vybavení pro zimní sporty, cyklisty a cykloturisty, jako jsou cyklistické kalhoty, trika, dresy, bundy, čepice a šátky, cyklistické rukavice bez prstů, cyklistické pláštěnky, cyklistická obuv, lyžařské kombinézy, lyžařské bundy a kalhoty, pánské, dámské, dětské oděvy, halenky, šaty, kostýmy, kalhoty, sukně, saka, košile, vesty, kabáty, pláště, pláštěnky, roláky, svetry, pulovry, oblečení pro volný čas a sport, plavky a plážové oblečení, šortky, trička, tepláky, teplákové soupravy, mikiny, větrovky, sportovní bundy, pánské, dámské, dětské prádlo, noční košile, pyžama, župany, overaly, body, slipy, trenýrky, boxeršortky, spodky, spodničky, kalhotky, podprsenky, korzety, živůtky, podvazky, nátělníky, tílka, spodní košilky, kombiné, bavlněná a elastická trika, leginy, kamaše, ponožky, punčochové zboží, silonové punčocháče a veškeré silonové výrobky obsažené v této třídě, džínové oděvy a prádlo, oděvy z kůže, kožešin a jejich imitací, vázanky, kravaty, motýlky, šle, šály, šátky, rukavice, klobouky, čepice, čapky, čelenky, barety, kšiltky, koupací čepice, pánská, dámská a dětská obuv všeho druhu, domácí a sportovní obuv, tenisky, vysoké boty, holínky, mokašiny, polobotky, trepky, střevice, pantofle, bačkory, sandály, lyžařská obuv, snowboardová obuv,

nepromokavé oděvy, neopreny; (28) hry, hračky, potřeby pro gymnastiku a sport v rámci této třídy, hrací karty, sportovní nářadí, sportovní potřeby včetně potřeb pro camping, turistiku a horolezectví, tréninková jízdní kola nehybná, tréninková šlapací a odrazová zařízení, tělocvičné a sportovní náčiní s výjimkou hokejových potřeb, koloběžky, sportovní potřeby všeho druhu, potřeby pro sportovní hry a sportovní nářadí určené pro volný čas, rekondici a regeneraci v rámci této třídy, včetně nářadí pro letní a zimní sporty, posilovací stroje a přístroje pro tělesná cvičení, sportovní trenažéry, hry, hry stolní a do místnosti, hry plážové a do bazénu, hračky, biliardové stoly, rybářské potřeby, lukostřelecké náčiní, bazény dětské a nafukovací zahrnuté v této třídě, ploutve pro plavání, brusle, hokejové puky, sportovní hole, čepele, sportovní ochranná výstroj - helmy, chrániče, míče, lyže, lyže vodní, surfovací, surfovací prkna, potřeby pro míčové sporty, tenisové rakety, závěsné kluzáky (hračky), snowboardy, skateboardy, sánky, hry a hračky v rámci této třídy.

(730) **FAVORIT CZECHOSLOVAKIA s.r.o.**, Náměstí 14. října 1307/2, Praha 5, 15000, CZ
(740) Inventia s.r.o., Ing. Jana Holpuchová, Na Bělidle 3, Praha 5, 15000

(210) **O-493054**
(220) 28.02.2012
(320) 28.02.2012
(511) 14, 18, 26
(540)



- (510) (14) kovová bižuterie, brože, náušnice, náramky, náhrdelníky, náhrdelníky (přiléhající těsně na krk), prsteny, přívěsky, šatové ozdoby v rámci této třídy, dámské ozdoby v rámci této třídy, filigrán (šperk), medailonky s fotografiemi, imitace českých granátů, odznaky z drahých kovů, křížky, dětské prstýnky, bižuterie s lepenými kameny (hustě posázeno), upomínkové předměty v rámci této třídy, diadémy, korunky (klenoty), čelenky na hlavu (klenoty), rondelky (kulaté i tvarové), divadelní bižuterie (podprsenky, kalhotky, korzety, tílka, sukně); (18) obojky pro psy, kočky, vodítka pro zvířata; (26) jehlice do vlasů, vlasové ozdoby, vlasové spony, kloboučkové ozdoby, ozdobné spony do vlasů - klipsy.
- (590) Barevná
(730) **ŠENÝR Bijoux s.r.o.**, Pasiříská 735/40, Jablonec nad Nisou, 46601, CZ
(740) RETROPATENT s.r.o., Mgr. Kamil Kolátor, Dolní nám. 5/679, Jablonec nad Nisou, 46601

(210) **O-493120**
(220) 01.03.2012
(320) 01.03.2012
(511) 41
(540)



- (510) (41) pořádání divadelních představení, organizování kulturních nebo vzdělávacích výstav.
(590) Barevná
(730) **Městská divadla pražská**, V Jámě 699/1, Praha 1, 11000, CZ

(210) **O-493121**
(220) 01.03.2012
(320) 01.03.2012
(511) 41

(540)



- (510) (41) pořádání divadelních představení, organizování kulturních nebo vzdělávacích výstav.
(590) Barevná
(730) **Městská divadla pražská**, V Jámě 699/1, Praha 1, 11000, CZ

(210) **O-493122**

- (220) 01.03.2012
(320) 01.03.2012
(511) 16, 35, 41
(540)



- (510) (16) manuály, časopisy (periodika); (35) reklamní nebo inzertní materiály (rozšiřování-), příprava inzertních sloupků, reklamní materiály (zasílání zákazníkům-), reklamní materiály (pronájem-), reklama (propagace), reklamní texty (vydávání, zveřejňování, oznámení, vyhlášení, publikování-), výstavy komerční a reklamní (organizování-), obchodní reklama (pro třetí osoby-), sekretářské služby, služby (telefonní vzkazy, dotazy), veletrhy (pořádání -) pro obchodní a reklamní účely, pronájem reklamní doby v komunikačních médiích, psaní reklamních textů; (41) informace o výchově a vzdělávání, informace o možnostech zábavy, plánování a organizování večírků, rekreace (informace o možnostech-).
(730) **LUKA Group s.r.o.**, V Šáreckém údolí 466/10, Praha 6, 16000, CZ
(740) Mgr. Lukáš Eichinger, Revoluční 3, Praha 1, 11000

(210) **O-493128**

- (220) 01.03.2012
(320) 01.03.2012
(511) 9, 16, 38, 41
(540)



- (510) (9) nosiče informací, obrazu a zvuku v rozsahu tř. 9, elektronické publikace; (16) nosiče informací v rozsahu tř. 16, tiskoviny všeho druhu, např. periodické a neperiodické publikace, programy, vstupenky, plakáty, katalogy, knihy, hudebniny, kalendáře; (38) šíření informací, obrazu a hudby, zejména veřejnými datovými sítěmi a dalšími telekomunikačními prostředky, např. pomocí Internetu; (41) hudební festivaly, koncerty a pořady, výchovná a zábavní činnost, zejména v oblasti hudby.
(730) **Mezinárodní hudební festival Český Krumlov**, Lovčická 767, Praha 9 - Klánovice, 19014, CZ
(740) advokát, JUDr. Josef Novák, Přemyslovská 2346/11, Praha 3, 13000

(210) **O-493167**

- (220) 05.03.2012
(320) 05.03.2012
(511) 35, 41, 43
(540)



- (510) (35) propagační činnost a reklama, propagace obcí jesenického regionu a region Jeseník, propagace lidových tradic, umění a kultury; (41) výchova, vzdělávání, zábavné, sportovní a kulturní aktivity, organizace sportovních, kulturních a společenských akcí, pořádání kulturních nebo vzdělávacích výstav, organizování a vedení vzdělávacích akcí (přednášek, krátkodobých kurzů), informace pro veřejnost a média o společenském dění, popularizační činnost - služby určené k upoutání pozornosti; (43) služby zajišťující stravování a nápoje, dočasné ubytování, služby poskytující stravování a ubytování v penzionech.
(730) **Jon Miroslav**, Petrovská 595, Vikýřovice, 78813, CZ
Šubrt Lukáš Ing., Bušín 171, Olšany, 78962, CZ

(210) **O-493341**

- (220) 09.03.2012
(320) 09.03.2012
(511) 5, 16, 29, 30, 31, 32, 33, 35, 41, 43
(540)

Šmakounek

- (510) (5) dietetické potraviny pro léčebné účely; (16) tiskoviny, publikace, periodický a neperiodický tisk, zejména časopisy, noviny, knihy, prospekty, příručky, plakáty, fotografie, pohlednice, dopisnice, dopisní papíry, kalendáře, blahopřání, ročenky, plány, mapy a atlasy, knihařské výrobky, propagační materiály a předměty z papíru, zejména letáky, brožury, obtisky, tištěné reklamní a inzertní materiály, obalový materiál z papíru a plastických hmot, tiskařské typy a štočky, ozdobné a propagační předměty z papíru, učební a vyučovací potřeby a pomůcky (s výjimkou přístrojů); (29) bílek vaječný, bílkoviny jako potrava, potravinářská hmota ze živočišných proteinů a poživatiny z ní vyrobené zařazené ve tř. 29, potravinářské výrobky racionální výživy vyrobené ze hmoty ze živočišných proteinů, pomazánky se základní složkou vaječného bílku, krémy a pasty k namazání se základní složkou vaječného bílku, drůbež neživá, dřev (ovocná), džemy, fazole konzervované, garnát (mořský rak neživý), hranolky bramborové, humři neživí, huspeniny, jedlá želatina, jedlé oleje, kandované ovoce, kasein používaný jako přísada ve výživě, kaviár, kefir, kumys, klobásy, konzervy masové, rybí a zeleninové, krevety neživé, kůry ovocné, langusty neživé, losos neživý, marmeláda, maso, maso konzervované, masové extrakty, mléčné výrobky a nápoje, nakládaná zelenina, olej řepkový jedlý, olej olivový jedlý, játrová paštika, rybí plátky (filé), potraviny z ryb, protein pro lidskou spotřebu, saláty ovocné a zeleninové, sojové boby konzervované jako potrava, sušená vejce, sušené ovoce, syrovátka, sýry, šťávy zeleninové na vaření, šunka, tofu, tuňák, vejce, žlutek; (30) bramborová moučka pro lidskou spotřebu, potravinářské výrobky racionální výživy s převážující složkou vlákniny, cukr, cukrovinky, cukroví, čokoládové nápoje, chléb, kakaové nápoje, kaše ovesné, kávové nápoje, kukuřičná mouka, kukuřičný škrob, makarony, maltosa (sladový cukr), med, medovníky, perníky, melasa, melasový sirup, potravinářská mouka, muesli, oplatky, ovesné vločky, pizzy, škrobové potraviny, potraviny z mouky, ravioli, sladidla přírodní, sojová mouka, suchary, sušenky, škrobové výrobky jako potrava, špagety, těsta, těstoviny, vermicelli (vlasové nudle, svitky), výrobky z obilnin; (31) výrobky zemědělské, zahradnické, lesní a zrní neuvedené v jiných třídách, živá zvířata, čerstvé ovoce a zelenina, osivo, rostliny a přírodní květiny, krmivo pro zvířata, slad; (32) piva, minerální vody, šumivé nápoje a jiné nápoje nealkoholické, nápoje a šťávy ovocné, sirupy a jiné přípravky ke zhotovování nápojů; (33) alkoholické nápoje (s výjimkou pív); (35) reklama, reklama online v počítačové síti, reklamní a inzertní služby všeho druhu, včetně inzerce a reklamy poskytované v počítačových, telekomunikačních a obdobných sítích, reklamní agentury, služby reklamních agentur, vydávání, zveřejňování, oznámení, vyhlášení, publikování reklamních a inzertních textů, rozšiřování a zaslání reklamních materiálů zákazníkům, inzerce poštou, aktualizování reklamních materiálů, pronájem reklamních ploch a materiálů, pronájem reklamního času ve všech komunikačních médiích, poskytování obchodních informací pomocí Internetu, prezentace služeb na Internetu, zprostředkování internetového obchodu v oblasti potravin a zdravé výživy, komerční využití Internetu v oblastech komerčních internetových médií a vyhledávacích služeb, prezentace uživatelů na stránkách World Wide Web v počítačové síti Internet, průzkumy trhu a veřejného mínění, služby (telefonní vzkazy, dotazy); (41) vydavatelství,

- (730) nakladatelství, vydávání knih, vydávání elektronických knih a časopisů on-line, vyučování a vzdělávání, informace o výchově a vzdělávání; (43) restaurace, jídelny, bary, kavárny, penziony, hotely, zásobování.
- (730) **Adler Wellness Produkte, s.r.o.**, Voršilská 4, Praha 1, 11000, CZ
- (740) Patentová a známková kancelář Novotný, Ing. Jaroslav Novotný, Římská 45/2135, Praha 2, 12000

- (210) **O-493388**
(220) 12.03.2012
(320) 12.03.2012
(511) 6, 9, 35, 37
(540)



- (510) (6) zámečnické výrobky včetně klíčů a hrubých klíčů, válcových vložek zámků, zapadacích plechů, kování a příslušenství, zavíračů dveří (neelektrických), kovových pantů (závěsů), klik z kovu nebo převážně z kovu, kovových závor a ústrojí pro nouzové otvírání a zavírání dveří, bezpečnostní schránky, části k výše uvedeným výrobkům; (9) elektrické a elektromechanické zámky, zámkové karty a čtečky zámkových karet, elektrické zapadací plechy, elektrické dveřní zavírače a otvírače, signalizační a kontrolní přístroje a nástroje včetně těch, které ověřují a kontrolují pohyb osob uvnitř budov, vstup do budov a odchod z budov, průchod/průjezd dveřmi a vstupními prostory, jakož i těch přístrojů a nástrojů, které se používají se zámky a/nebo bezpečnostními schránkami; (35) provozování virtuálních obchodních středisek na Internetu v oblasti mechanických, elektromechanických i elektrických zámků, klíčů, prostředků všeho druhu pro uzavírání a otevírání objektů a zařízení a jejich zajištění, zámečnických výrobků a jejich příslušenství; (37) instalace a oprava zámků a jim podobných výrobků.
- (730) **ASSA ABLOY Czech Slovakia s.r.o.**, Dolnoměcholupská 1418/12, Praha 10, 10200, CZ
- (740) Pavel Reichel a kol., Ing. Pavel Reichel, Lopatecká 14, Praha 4, 14700

- (210) **O-493481**
(220) 14.03.2012
(320) 14.03.2012
(511) 16
(540)



- (510) (16) papír, lepenka a výrobky z těchto materiálů, které nejsou zařazeny do jiných tříd, tiskárenské výrobky, potřeby pro knižní vazby, fotografie, papírenské zboží, lepidla pro papírenství nebo domácnost, materiál pro umělce, štetce, psací stroje a kancelářské potřeby (vyjímaje nábytek), učební a vyučovací pomůcky s výjimkou přístrojů, plastické obaly (nezařazené do jiných tříd), tiskařské typy, štočky, plakáty, kalendáře, diáře, pohlednice, gratulace, blahopřání, zápisníky, dopisní papíry, obálky, samolepky, obtisky, poznámkové bloky, desky na spisy, pořadače, omalovánky, activity books, balící papír, obaly všeho druhu papírové, listy, pytlíky a sáčky pro obalovou techniku, školní sešity, skicáky, propisky, tužky, pastelky, tuhy, gummy na mazání, ořezávátka, ořezávátka strojky, penály, papírenské výrobky, papírové tašky, papírové kapesníky, papírové ubrusy a ubrousky, těžítka na papíry, tiskoviny, tiskopisy, časopisy, periodika, knihy, databázové produkty a databáze v papírové formě, písma pro tiskárny, losy, umělecké nebo ozdobné předměty z papíru, obaly bublinkové (z umělých hmot).
- (590) Barevná

- (730) **Barrandov Televizní Studio a.s.**, Kříženeckého nám. 322, Praha 5, 15200, CZ
- (740) Advokátní a patentová kancelář VYSKOČIL, KROŠLÁK a spol., Dana Lukajová, Voršilská 10/130, Praha 1, 11000

- (210) **O-493490**
(220) 14.03.2012
(320) 14.03.2012
(511) 35, 36, 41
(540)



- (510) (35) marketing, zprostředkování služeb spadajících do třídy 35, zprostředkování obchodu se šanony, propisovacími tužkami, hrníčky s potiskem, flash paměťmi s potiskem, deštníky, bloky; (36) pojišťovací služby, finanční služby; (41) výchova a vzdělávání.
- (590) Barevná
- (730) **Broker Consulting, a.s.**, Jiráskovo náměstí 2, Plzeň, 32600, CZ
- (740) Langrova, s.r.o., Skrétova 48, Plzeň, 30100

- (210) **O-493493**
(220) 14.03.2012
(320) 14.03.2012
(511) 35, 39, 41
(540)



- (510) (35) propagační a reklamní činnost v oblasti dopravy a autoškol; (39) osobní a nákladní silniční doprava; (41) provozování autoškol, řídicí výcvik, kondiční jízdy, školení a přezkušování řidičů, zdokonalování odborné způsobilosti řidičů, dopravní výchova, poradenská a konzultační činnost v oblasti školení řidičů, vydavatelská a publikační činnost.
- (590) Barevná
- (730) **Autoškola Drive - Vršovice, s.r.o.**, Krnovská 353, Praha 9, 19900, CZ
- (740) Rott, Růžička & Guttman Patentové, známkové a advokátní kanceláře, JUDr. Vladimír Rott, Vinohradská 37/938, Praha 2, 12000

- (210) **O-493648**
(220) 20.03.2012
(320) 20.03.2012
(511) 36
(540)

Comfort reality CZ, s.r.o.

- (510) (36) realitní kanceláře, nemovitosti (zprostředkování).
- (730) **Comfort reality CZ, s.r.o.**, Vřesinská 75/22, Ostrava - Poruba, 70800, CZ
- (740) Mgr. Petr Knittel, advokát, Sokolská třída 871/6, Ostrava - Moravská Ostrava, 70200

- (210) **O-493649**
(220) 20.03.2012
(320) 20.03.2012
(511) 36
(540)



- (510) (36) realitní kanceláře, nemovitosti (zprostředkování).

- (730) **Comfort reality CZ, s.r.o.**, Vřesinská 75/22, Ostrava - Poruba, 70800, CZ
(740) Mgr. Petr Knittel, advokát, Sokolská třída 871/6, Ostrava - Moravská Ostrava, 70200

- (210) **O-493696**
(220) 21.03.2012
(320) 21.03.2012
(511) 9, 16, 35, 38, 41, 42
(540)

HOST

- (510) (9) nahrané i nenahrané nosiče zvukových a obrazových záznamů včetně obalů na ně, gramofonové desky, kompaktní disky (audio-video), kompaktní optické disky CD ROM, magnetické nosiče dat, magnetické pásky, nosiče dat optické, nosiče zvukových nahrávek, optické disky, pásky pro zvukové záznamy; (16) periodické a neperiodické tiskoviny a publikace, knihy, knížky brožované, tištěné publikace, časopisy, brožury, katalogy, noviny, letáky, prospekty, reklamní literatura a tiskoviny, fotografie; (35) reklama a propagace, obchodní reklama pro třetí osoby, rozšiřování reklamních nebo inzertních materiálů, příprava inzertních sloupků, psaní reklamních textů, reklamní texty (vydávání, zveřejňování, oznámení, vyhlášení, publikování-), vydávání reklamních nebo náborových, propagačních nebo inzertních textů, zpracování textů, zprostředkovatelské služby v oblasti obchodu s výrobky uvedenými ve třídách 9 a 16, personální poradenství, průzkum trhu, průzkum veřejného mínění, ekonomické prognózy, sestavování statistik, porovnávání cen; (38) šíření periodických a neperiodických publikací v elektronické podobě prostřednictvím datových sítí, zejména Internetu, šíření zpráv a tiskovin, šíření a přenos inzerce a reklamy, vše prostřednictvím počítačových sítí včetně Internetu a s tím související zprostředkovatelské služby; (41) vydavatelská a nakladatelská činnost, vydávání periodických a neperiodických tiskovin, elektronické publikování, vydávání elektronických knih a časopisů on-line, poskytování elektronických on-line publikací bez možnosti stažení, psaní textů jiných než reklamních, zveřejňování textů kromě reklamních, vydávání textů s výjimkou reklamních a náborových, nahrávání, půjčování, pronájem zvukových nosičů, produkční, zprostředkovatelská a agenturní činnost v oblasti kultury, vystupování výkonných umělců, poradenská a konzultační činnost v oblasti kultury, zastupování výkonných umělců, organizování živých vystoupení, zprostředkování překladatelské služby, zprostředkovatelské služby v oblasti informací o elektronickém publikování; (42) tvorba a správa webových stránek, vytváření WWW prezentací, tvorba informačních databází, elektronických knih, časopisů a periodik.
(730) **HOST - vydavatelství, s.r.o.**, Radlas 5, Brno, 60200, CZ
(740) A. Holas & partner Patentová a známková kancelář, Ing. Mgr. Hana Holasová, Křížová 4/105, Brno, 60300

- (210) **O-493815**
(220) 25.03.2012
(320) 25.03.2012
(511) 19, 35, 37
(540)

Modul-LEG

- (510) (19) dřevěné domy, dřevostavby, garážová stání nekovová, nekovové stavební konstrukce, stavební materiály nekovové všeho druhu, jako například dřevo, prkna, trámy, říčky, dřevěné panely a desky, stavební panely a dílce, stavební nosníky nekovové, stavební deskové materiály, překližky, palubky, sendvičové stavební panely, stěnové panely, pláště budov nekovové, střechy a střešní krytiny všeho druhu nekovové, krovy, okna, dveře a schodiště nekovové, obklady, dlažby, fasádní profily nekovové, sádkokartóny, izolační materiály pro stavebnictví, omítky, nátěrové hmoty pro stavebnictví, podlahy a podlahové krytiny stavebního charakteru; (35) provozování obchodní činnosti v oblasti obchodu se dřevem a řezivem, s výrobky ze dřeva a s dalšími výrobky, jako jsou například velkoplošné dřevěné materiály, stavební dílce a stavební

konstrukce (nekovové), dřevostavby, dřevěné domky na klíč včetně příslušenství k těmto výrobkům, deskové materiály (nekovové), obkladové panely (nekovové), podlahy (nekovové), podkladové a izolační materiály, dřevovláknité izolace, nátěrové a montážní hmoty, propagační činnost, reklama; (37) poradenství v oblasti stavebnictví, zprostředkování v oblasti stavebnictví, informační a zprostředkovatelská činnost týkající se služeb uvedených ve třídě 37.

- (730) **SubteraS KV s.r.o.**, Kfely 6, Ostrov, 36301, CZ
(740) Mgr. Ing. Tomáš Feigl, patentový zástupce, Na Vyhliče 73, Karlovy Vary, 36001

- (210) **O-493820**
(220) 24.03.2012
(320) 24.03.2012
(511) 16, 33, 41, 43
(540)



- (510) (16) tiskoviny, reklamní, propagační a informační materiály, etikety, obaly papírové a z plastů, tašky z papíru a plastů, vše spadající do této třídy; (33) alkoholické nápoje (s výjimkou pív), vína všeho druhu; (41) výchova, vzdělání, zábava a kulturní aktivity; (43) hostinské, restaurační a barové služby včetně poskytování stravy, catering, vinotéka.
(730) **Pirogovová Jana Mgr.**, U Lomu 12, Mikulov, 69201, CZ
(740) **RETROPATENT s.r.o.**, Mgr. Kamil Kolátor, Dolní nám. 5/679, Jablonec nad Nisou, 46601

- (210) **O-493838**
(220) 26.03.2012
(320) 26.03.2012
(511) 1, 2, 3, 4, 5, 6, 7, 8, 9, 10, 11, 12, 13, 14, 15, 16, 17, 18, 19, 20, 21, 22, 23, 24, 25, 26, 27, 28, 29, 30, 31, 32, 33, 34, 35, 36, 37, 38, 39, 40, 41, 42, 43, 44, 45
(540)



- (510) (1) chemické výrobky určené pro průmysl, vědy a fotografii, jakož i pro zemědělství, zahradnictví a lesnictví, umělé pryskyřice v surovém stavu, plastické hmoty v surovém stavu, hnojiva pro půdu, hasicí přístroje (složení), prostředky pro kalení a letování kovů, chemické výrobky určené ke konzervování potravin, tříslicí materiály, lepidla pro průmysl; (2) barvy, nátěry, laky, ochranné výrobky proti korozi a proti deteriorizaci dřeva, barviva, mořidla, přírodní pryskyřice v surovém stavu, kovy listkové a práškové pro malíře, dekoratéry a umělce; (3) přípravky pro bělení a jiné prací prostředky, přípravky pro čištění, leštění, odmašťování a broušení, mýdla, parfumerie, vonné oleje, kosmetika, vlasové vody (lotions), zubní pasty; (4) průmyslové oleje a tuky, mazadla, výrobky pro pohlcování, zavlažování a vázání prachu, paliva včetně benzínu pro motory a osvětlovací látky, svíčky a knoty; (5) farmaceutické a veterinářské výrobky, hygienické výrobky pro léčebné účely, dietní potraviny a dietetické přípravky pro léčebné nebo veterinární účely, potravní doplňky pro lidskou potřebu a pro zvířata, náplastí, obvazový materiál, materiály pro plombování zubů a pro zubní otisky, dezinfekční přípravky, výrobky pro hubení škodlivých zvířat, fungicidy, herbicidy; (6) obecné kovy a jejich slitiny, kovové stavební materiály, kovové stavební materiály přenosné, kovové materiály pro železnice, kovové kabely a dráty neelektrické, kovové potřeby zámečnické a klempířské, kovové trubky, sejfy, kovové výrobky, které nejsou

uvedeny v jiných třídách, rudy; (7) stroje a obráběcí stroje, motory (s výjimkou motorů pro pozemní vozidla), spojky a transmisní zařízení mimo ty, které jsou pro pozemní vozidla, zemědělské nástroje, kromě nástrojů poháněných ručně, líhne pro vejce, prodejní automaty; (8) nářadí a nástroje s ručním pohonem, nože, vidličky a lžice, sečné zbraně, břitvy; (9) přístroje a nástroje vědecké, námořní, geodetické, fotografické, filmové, optické, přístroje pro vážení, měření, signalizaci, kontrolu (inspekci), záchranu a přístroje pro vyučování, přístroje a nástroje pro vedení, přepínání, přeměnu, akumulaci, regulaci nebo řízení elektrického proudu, přístroje pro záznam, převod, reprodukci zvuku nebo obrazu, nosiče dat magnetické, záznamové disky, kompaktní disky, DVD a ostatní digitální záznamové nosiče, ústrojí pro přístroje na mince, pokladny registrační, kalkulačky, zařízení na zpracování dat, počítače, počítačový software, hasící přístroje; (10) přístroje a nástroje chirurgické, zubní a veterinářské, umělé údy, oči a zuby, ortopedické potřeby, materiál na sešívání ran; (11) přístroje pro osvětlení, topení, výrobu páry, pro vaření, přístroje chladicí, pro sušení, ventilaci, rozvod vody a sanitární zařízení; (12) vozidla, dopravní prostředky pozemní, vzdušné nebo vodní; (13) střelné zbraně, střelivo (munice) a střely, výbušniny, ohňostroje; (14) vzácné kovy a jejich slitiny a výrobky z těchto látek nebo postříbeného nebo pozlaceného kovu, nejsou-li uvedeny v jiných třídách, klenoty, bižuterie, drahokamy, hodinářské potřeby a chronometrické přístroje; (15) hudební nástroje; (16) papír, lepenka a výrobky z těchto materiálů, které nejsou zařazeny do jiných tříd, tiskárenské výrobky, potřeby pro knižní vazby, fotografie, papírenské zboží, lepidla pro papírenství nebo domácnost, materiál pro umělce, štětce, psací stroje a kancelářské potřeby (vyjímaje nábytek), učební a vyučovací pomůcky s výjimkou přístrojů, plastické obaly (nezařazené do jiných tříd), tiskařské typy, štočky; (17) kaučuk, gutaperča, guma, azbest, slída a výrobky z těchto materiálů, které nejsou zahrnuty do jiných tříd, polotovary z plastických hmot, materiály těsnící, ucpávací a izolační, ohebné trubky nekovové; (18) kůže a její imitace, zboží vyrobené z těchto materiálů, nezahrnuté v jiných třídách, zvířecí kůže, usně, kufrý a cestovní tašky, deštníky a slunečníky, vycházkové hole, biče, jezdecké postroje a sedla; (19) stavební materiály nekovové, neohebné trubky nekovové pro stavebnictví, asfalt, směla, přenosné konstrukce nekovové, nekovové pomníky; (20) nábytek, zrcadla, rámy, výrobky nejmenované v jiných třídách ze dřeva, korku, rákosu, vrbového proutí, z rohu, kosti, slonoviny, z kostic, želvoviny, jantaru, perleti, mořské pěny, náhražky všech těchto materiálů nebo náhražky z plastických hmot; (21) pomůcky a nádoby pro domácnost a kuchyň, hřebeny a mycí houby, kartáče (s výjimkou štětců), materiály pro výrobu kartáčů, čisticí potřeby, drátky na čištění parket, sklo surové nebo opracované (s výjimkou stavebního skla), sklo, porcelán a majolika neobsažené v jiných třídách; (22) lana, provazy, sítky, stany, plachty, plachtoviny, pytle (neobsažené v jiných třídách), materiál na vycpávky (s výjimkou kaučuku nebo plastických hmot), textilní materiály ze surových vláken; (23) vlákna pro textilní účely; (24) textil a textilní zboží nezahrnuté v jiných třídách, povlečení, ubrusy; (25) oděvy, obuv, kloboučnické zboží; (26) krajký a výšivky, stuhý a tkaničky, knoflíky, háčky a očka, poutka - galanterie, špendlíky a jehly, umělé květiny; (27) koberce, rohožky, rohože, linoleum a jiné obklady podlah, tapety na stěny nikoliv textilní; (28) hry, hračky, potřeby pro gymnastiku a sport, které nejsou uvedeny v jiných třídách, vánoční ozdoby; (29) maso, ryby, drůbež a zvěřina, masové výtazky, konzervované, mražené, sušené a vařené ovoce a zelenina, želé, džemy, kompoty, vejce, mléko a mléčné výrobky, jedlé oleje a tuky; (30) káva, čaj, kakao a kávové náhražky, rýže, tapioka a ságo, mouka a obilninové přípravky, chléb, pečivo a cukrovinky, polevy, cukr, med, melasa, droždí, prášek do pečiva, sůl, hořčice, ocet, omáčky (chuťové přísady), koření, zmrzlina; (31) zrní a zemědělské, zahradnické a lesní produkty nezahrnuté v jiných třídách, živá zvířata, čerstvé ovoce a zelenina, semena, rostliny a květiny, krmiva pro zvířata, slad; (32) piva, minerální vody, šumivé nápoje a jiné nápoje nealkoholické, nápoje a šťávy ovocné, sirupy a jiné přípravky k zhotovování nápojů; (33) alkoholické nápoje (s výjimkou pív); (34) tabák, potřeby pro kuřáky, zápalky; (35) propagační činnost, reklama, pomoc při řízení obchodní činnosti, obchodní administrativa, kancelářské práce; (36) pojištění, služby finanční, služby peněžní, služby nemovitostní; (37) stavebnictví, opravy, instalační služby; (38) spoje

(komunikace); (39) doprava, balení a skladování zboží, organizování cest; (40) zpracování materiálů; (41) výchova, vzdělávání, zábava, sportovní a kulturní aktivity; (42) vědecké a technologické služby a související výzkum a projektování, analytické a výzkumné služby v průmyslu, navrhování a vývoj počítačového hardwaru a softwaru; (43) služby zajišťující stravování a nápoje, dočasné ubytování; (44) lékařské služby, veterinární služby, péče o hygienu a krásu osob a zvířat, zemědělské, zahradnické a lesnické služby; (45) právní služby, bezpečnostní služby pro ochranu majetku a jednotlivců, osobní a sociální služby poskytované ostatními za účelem uspokojování potřeb jednotlivců.

- (590) Barevná
(730) **Po stopách Lichtenštejnů o.p.s.**, Dvořákova 14, Brno, 60200, CZ
(740) Advokátní kancelář, JUDr. Petr Poledník, Příkop 343/4, Brno, 60200

- (210) **O-493853**
(220) 26.03.2012
(320) 26.03.2012
(511) 29, 30, 31
(540)

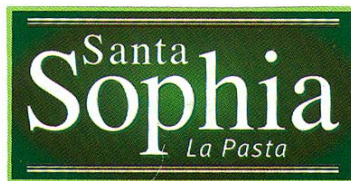

- (510) (29) maso, ryby, drůbež a zvěřina, masové výtazky, konzervované, mražené, sušené a vařené ovoce a zelenina, želé, džusy, kompoty, vejce, mléko a mléčné výrobky, jedlé oleje a tuky; (30) káva, čaj, kakao a kávové náhražky, rýže, tapioka a ságo, mouka a obilninové přípravky, chléb, pečivo a cukrovinky, polevy, cukr, med, melasa, droždí, prášek do pečiva, sůl, hořčice, ocet, omáčky, koření, zmrzlina, těstoviny; (31) zrní a zemědělské, zahradnické a lesní produkty nezahrnuté v jiných třídách, živá zvířata, čerstvé ovoce a zelenina, semena, rostliny a květiny, krmiva pro zvířata, slad.
(590) Barevná
(730) **Erdogan Kazim**, Strossmayerovo náměstí 966/11, Praha 7, 17000, CZ

- (210) **O-493977**
(220) 29.03.2012
(320) 29.03.2012
(511) 29, 30, 31, 35, 39, 43, 44
(540)



Bohemia Olej

- (510) (29) potravinářské výrobky zařazené do této třídy, jako maso, drůbež, zvěřina, ryby a výrobky z nich, masové výtazky, konzervovaná, sušená a vařená zelenina a ovoce, zavařeniny, vejce, mléko a mlékařské výrobky včetně mléčných nápojů, jedlé oleje a tuky, konzervované potraviny; (30) potravinářské výrobky rostlinného původu zařazené do této třídy, jako pečárenské a cukrářské výrobky, kakao, čokoláda, čaj, káva a výrobky z nich, cukr, rýže, výrobky z obilnin a z olejnin v této třídě obsažené, droždí, med, prášky do pečiva, chléb, pečivo, těstoviny, žvýkačky, výrobky racionální výživy v této třídě obsažené; (31) výrobky zemědělské zařazené do této třídy, zejména olejiny; (35) zprostředkovatelská činnost v oblasti obchodu, maloobchod-velkoobchod, export-import, prodej pro třetí osoby, internetový obchod, vše s potravinářskými a zemědělskými výrobky všeho druhu, marketing, reklama, propagace a inzerce všemi druhy médií; (39) distribuce a doručování zboží, zejména potravinářského, produktů rychlého občerstvení, služby donášení a rozvozu uvedeného zboží, jídel a

- (730) nápojů na objednávku, doprava, skladování a balení; (43) poskytování stravovacích služeb v restauracích, veřejných jídelnách, kavárnách, v zařízeních rychlého občerstvení, bufetech, v prodejních automatech, poskytování cateringových služeb, ubytovací služby, zprostředkovatelská činnost v uvedených oblastech; (44) zemědělské a zahradnické služby zařazené do této třídy, zejména pěstování rostlin, zpracování a úprava zemědělských výrobků, zejména olejnin, vše v rámci této třídy.
(730) **Bohemia Olej s.r.o.**, Římská 191/16, Praha 2 - Vinohrady, 12000, CZ
(740) Ing. Michal Jupa, patentový zástupce, Na Baních 1385, Praha 5 - Zbraslav, 15600

(210) **O-494002**
(220) 30.03.2012
(320) 30.03.2012
(511) 35, 41, 45
(540)



- (510) (35) pomoc při řízení obchodní činnosti, obchodní administrativa, kancelářské práce; (41) výchova, vzdělávání, kulturní a sportovní aktivity; (45) právní služby.
(590) Barevná
(730) **Radostová Kateřina JUDr.**, Břehová 208/8, Praha 1, 11000, CZ

(210) **O-494131**
(220) 04.04.2012
(320) 04.04.2012
(511) 17, 19, 20, 40
(540)



- (510) (17) fólie z plastických hmot pro použití v domácnosti, kancelářích a stavebnictví, samolepicí plošné polepy z plastických hmot, samolepicí a lepicí pásky, průhledné a neprůhledné fólie, vše zejména na bázi polyetylenu, PVC, polyuretanu a zahrnuté v této třídě; (19) tesařské a truhlářské výrobky jako jsou okna, dveře, vrata, zárubně, rámy a lišty, nekovové schody, schodiště přímá, lomená a točitá, schodišťové stupně a segmenty, schodnice, překližky, dřevěné stěnové a stropní obklady, vše pro exteriéry a interiéry staveb, nekovové stavební panely a příčky, skleněné obložení stěn včetně skel s grafickým potiskem a skel opatřených laminací; (20) nábytek všeho druhu, nábytkové díly a bytové doplňky zařazené v této třídě, včetně sektorového nábytku, kuchyní, kuchyňských linek a dílů pro ně, koupelnového nábytku a jeho dílů, kancelářského nábytku a jeho dílů, nábytku pro ložnice, nábytku pro obývací, dětské a studentské pokoje, nábytku pro pracovny, předsíňového nábytku a vestavěných skříní; (40) povrchové úpravy kovových i nekovových materiálů pro využití při tvorbě exteriérů a interiéřů staveb, zpracování, barvení, tvrzení, lepení, řezání, smaltování, spojování, digitální potisk dekorativních panelů, čelních ploch nábytku, laminátových desek, dřevoláknitých desek i v kombinaci s povrchovou úpravou PVC, PET fólií, dřevotřískových desek, dýhovaných a masivních materiálů, skla, plastových materiálů, obkladů keramických i nekeramických, kovových a nerezových plošných materiálů, vše pro exteriéry i interiéry staveb.
(730) **Trachea, s.r.o.**, Hájecká 14, Brno - Černovice, 61800, CZ
(740) Ing. Petr Soukup, Vídeňská 8, Olomouc, 77200

(210) **O-494132**
(220) 04.04.2012
(320) 04.04.2012
(511) 17, 19, 20, 40

(540)



- (510) (17) fólie z plastických hmot pro použití v domácnosti, kancelářích a stavebnictví, samolepicí plošné polepy z plastických hmot, samolepicí a lepicí pásky, průhledné a neprůhledné fólie, vše zejména na bázi polyetylenu, PVC, polyuretanu a zahrnuté v této třídě; (19) tesařské a truhlářské výrobky jako jsou okna, dveře, vrata, zárubně, rámy a lišty, nekovové schody, schodiště přímá, lomená a točitá, schodišťové stupně a segmenty, schodnice, překližky, dřevěné stěnové a stropní obklady, vše pro exteriéry a interiéry staveb, nekovové stavební panely a příčky, skleněné obložení stěn včetně skel s grafickým potiskem a skel opatřených laminací; (20) nábytek všeho druhu, nábytkové díly a bytové doplňky zařazené v této třídě, včetně sektorového nábytku, kuchyní, kuchyňských linek a dílů pro ně, koupelnového nábytku a jeho dílů, kancelářského nábytku a jeho dílů, nábytku pro ložnice, nábytku pro obývací, dětské a studentské pokoje, nábytku pro pracovny, předsíňového nábytku a vestavěných skříní; (40) povrchové úpravy kovových i nekovových materiálů pro využití při tvorbě exteriérů a interiéřů staveb, zpracování, barvení, tvrzení, lepení, řezání, smaltování, spojování, digitální potisk dekorativních panelů, čelních ploch nábytku, laminátových desek, dřevoláknitých desek i v kombinaci s povrchovou úpravou PVC, PET fólií, dřevotřískových desek, dýhovaných a masivních materiálů, skla, plastových materiálů, obkladů keramických i nekeramických, kovových a nerezových plošných materiálů, vše pro exteriéry i interiéry staveb.
(730) **Trachea, s.r.o.**, Hájecká 14, Brno - Černovice, 61800, CZ
(740) Ing. Petr Soukup, Vídeňská 8, Olomouc, 77200

(210) **O-494133**
(220) 04.04.2012
(320) 04.04.2012
(511) 9, 16, 35, 38, 41
(540)



- (510) (9) antény, audiovizuální zařízení pro výuku, automaty hudební, hrací skříně uváděné do chodu vhozením mince, automaty prodejní, nástroje na určování azimutu, barometry, brýle, pouzdra na brýle, brýle sluneční, brýle proti slunci, brýlové řetízky, buzoly, směrové kompas, clony na oči, čističe nosičů zvukových záznamů, čočky kontaktní, čočky optické, čtecí zařízení v televizi, dalekohledy, diapozitivy, promítací přístroje na diapozitivy, diktafony, magnetické disky, kompaktní disky (audio video), gramofonové desky, gramofonové jehly, disky optické, DVD přehrávače, elektronická pera (vizuální zobrazovací jednotky), elektronické oznamovací tabule, elektronické publikace (s možností stažení), epidiascopy, filmové kamery, exponované filmy, stříhací zařízení na filmy, kreslené filmy, fotoaparáty, hologramy, jezdecké přilby, kalkulačky, kalkulačky kapesní, exponované kinofilmy, klávesnice počítačové, krokoměry, magnetická média, magnetické disky, magnetické nosiče dat, magnetické pásky, magnetofony, magnety, magnety dekorační, mincové mechanismy pro televizory, monitory, mikrofony, nosiče dat magnetické, nosiče dat optické, nosiče zvukových nahrávek, nosiče zvukových záznamů, ochranné brýle pro sport, ochranné helmy pro sport, obrazovky, optické disky kompaktní CD ROM, plátna promítací, plovací kruhy, plovací pásy, plovací vesty, počítače, programy pro počítačové hry, počítačové tiskárny, podložky pod myš, potápěčské masky, potápěčské oděvy, potápěčské rukavice, pravítka (měřicí přístroje), pravítko logaritmické, přehrávače kompaktních disků, přilby ochranné, přístroje pro reprodukci zvuku, rádia, signalizační pišťalky, sluchátka, snímače obrazu, skenery (zpracování dat), špunty do uší, tampóny do uší pro

potápěče, televizní přístroje, trojúhelníky výstražné pro vozidla, videokamery, videokazety, videopásky, vyučovací stroje, zápisník elektronický, závaží; (16) alba, atlasy, pouzdra s barvami (školní pomůcky), blahopřání, blahopřání hudební, bloky (papírnické výrobky), brožury, papírové byrondáčky, časopisy, časopisy – komiksy, čínská tuš, desky (papírnické výrobky), psací desky s klipsem na přidržování papíru, desky na dokumenty (šanonny, pořadače), dopisní papír, držáky na psací potřeby, figurky (sošky) z papírové hmoty, fólie hliníková na balení potravin, fotografie, stojany na fotografie, zemské globusy, grafické reprodukcce, grafiky, gumy na mazání, hlina modelovací, houbičky navlhčovací (kancelářské potřeby), hroty psacích per, chrániče prstů (kancelářské potřeby), inkoust v tyčince, inkousty, kalamáře, kalendáře, kalendáře trhací, kalhotky lepenkové z papíru nebo buničiny, kancelářské potřeby, kromě nábytku, kancelářské sponky, papírové kapesníky, výrobky z kartónu, spadající do této třídy, karty, katalogy, kelímky papírové na mléčné výrobky, krabice na klobouky z lepenky, knihy, záložky do knih, knížky brožované, knižní zarážky, vzory na kopírování, papírové kornouty, krabice lepenkové nebo papírové, kružítko, křída na psaní, laminovačky (-na dokumenty) pro použití v kanceláři, výrobky z lepenky spadající do této třídy, malířská plátna, malířské stojany, malířské štětce, štětce, štětce na psaní, mapy, zeměpisné mapy, mašle papírové, materiály na pečetění, pomůcky na mazání, sáčky pro mikrovlnné trouby, misky na vodové barvy, materiály na modelování, nálepky (lepící pásky) pro kancelářské použití nebo pro domácnost, napínáčky, násadky na pera, noviny, nože na papír, obálky, obaly (papírnické výrobky), obaly na spisy, obtisky, ocelová pera, opěradla na ruce pro malíře, ořezávací strojký na tužky, ořezávkta na tužky, oznámení rodinných událostí (papírnické výrobky), palety pro malíře, papír, dopisní papír, papír kopírovací (pauzovací), pergamenový papír, papír sací, svítící papír, toaletní papír, papír voskovaný, papír xuan, papírenské výrobky spadající do této třídy, papírová prostírání, papírové ubrusy, papírové podložky pod sklenice, podložky pod pivní sklenice, papírové ubrusky, pastelky, pouzdra na pasy, pečetě, pera (kancelářské potřeby), pera plnicí, periodika, plakáty, plány, psací podložky, pomůcky učební, kromě přístrojů, pohlednice, poštovní známky, potřeby na psaní, poutače z papíru nebo lepenky, pouzdra na doklady, pouzdra na pera, pouzdra s psacími potřebami, papírové praporky, pravítka, prospekty, příručky, psací podložky, psací soupavy (sada psacích potřeb), publikace, papírové pytlíky jako obaly, razítka, razítka datovací, pouzdra na razítka, razítkovací podušky, ročenky, papírové ručníky, rýsovací nástroje, samolepky, samolepky pro domácnost a pro kancelářské potřeby, sešity, sešivačky, skicáky, stírátko na tabule, školní potřeby, tabule školní, těžítka, tikety, tiskopisy, tiskové typy, tiskoviny, tužky, tuhy do tužek, držátka na tužky, patentní tužky, uhly na kreslení, zápisníky, zpěvníky; (35) inzerce poštou, licence na výrobky a služby ostatních (komerční správa), nábor zaměstnanců, pomoc při řízení obchodní činnosti, obchodní nebo podnikatelské informace, obchodní nebo podnikatelský průzkum, organizování výstav (komerčních nebo reklamních), personální poradenství, pořádání veletrhů pro obchodní a reklamní účely, průzkum trhu, průzkum veřejného mínění, zajišťování předplatného telekomunikačních služeb pro ostatní, předvádění zboží, příprava inzertních sloupků, reklama (propagace), reklama on-line v počítačové síti, aktualizování reklamních materiálů, pronájem reklamních materiálů, zaslání reklamních materiálů zákazníkům, rozšiřování reklamních nebo inzertních materiálů, sekretářské služby, služby v oblasti grafické úpravy pro reklamní účely, styky s veřejností, vydávání reklamních nebo náborových propagačních a inzertních textů, televizní reklama, obchodní vedení uměleckých agentur, zajišťování novinového předplatného (pro předplatitele); (38) elektronická pošta, služby elektronických nástěnek (telekomunikační služby), informační kanceláře, vysílání kabelové televize, služby dálkových konferencí, počítačová komunikace, posílání zpráv, poskytování internetových diskusních fór, pronájem přístrojů pro přenos zpráv, pronájem přístupového času ke globálním počítačovým sítím, pronájem zařízení pro přenos informací, přenášení pomocí satelitních družic, přenos zpráv a obrazových informací pomocí počítače, půjčování telekomunikačních zařízení, telekonference (služby dálkových konferencí), teleshoppingové služby (poskytování televizních kanálů pro teleshoppingové služby), televizní vysílání, telexové služby, výzvy (služby poskytované rádiem,

telefonem nebo jinými elektronickými komunikačními prostředky), zaslání zpráv; (41) dabing, pronájem dekorací, služby v oblasti digitálního zpracování obrazu, elektronické publikování (DTP), služby v oblasti estrád, filmová studia, filmová tvorba, filmové projekce, pronájem filmových promítaček a jejich příslušenství, půjčování filmů, fotografování, informace o možnostech zábavy, informace o výchově a vzdělávání, poskytování služeb v oblasti karaoke (hudební doprovod písní dle výběru zpěváka), výchovně zábavné klubové služby, kluby zdraví (služby), knihovny (půjčování knih), vydávání knih, koncertní síně, sály, organizování a vedení konference, organizování a vedení kongresu, korespondenční kurzy, provozování muzea, služby nahrávacího studia, nahrávání videopásek, obrazové zpravodajství, organizování kulturních nebo vzdělávacích výstav, organizování plesů, organizování vzdělávacích nebo zábavných soutěží, zábavné parky, plánování a organizování večírků, pořádání soutěží krásy, pronájem audio nahrávek, pronájem dekorací, pronájem kinematografických filmů, pronájem osvětlovacích zařízení pro divadla nebo televizní studia, provozování her on-line (z počítačové sítě), předprodej vstupenek, výroba divadelních nebo jiných představení, půjčování filmů, psaní scénářů, reportérské služby, školení, vyučování, výroba rozhlasových a televizních programů, televizní zábava, výuka, vzdělávací informace, organizování živých vystoupení.

(730) **Česká televize**, Kavčí Hory, Praha 4 - Kavčí Hory, 14070, CZ

(210) **O-494143**

(220) 04.04.2012

(320) 04.04.2012

(511) 3, 35, 44

(540)



(510) (3) kosmetika pro solária; (35) obchodní činnost s výrobky zařazenými do třídy 3 a službami zařazenými do třídy 44, propagace a reklama; (44) provozování solárních studií.

(730) **Lugatesun, a.s.**, 28. října 770/6, Ostrava, 70200, CZ

(740) **BOHEMIA PATENT, Ing. Jana Vandělková**, Spálená 97/29, Praha 1, 11000

(210) **O-494144**

(220) 04.04.2012

(320) 04.04.2012

(511) 19, 28

(540)



(510) (19) stavební materiály nekovové, neohebné trubky nekovové pro stavebnictví, asfalt, směla, přenosné konstrukce nekovové, nekovové pomníky; (28) hry, hračky, potřeby pro gymnastiku a sport, které nejsou uvedeny v jiných třídách, vánoční ozdoby.

(590) Barevná

(730) **GIC s.r.o.**, Kratochvílova 1107, Roudnice nad Labem, 41301, CZ

(210) **O-494246**

(220) 06.04.2012

(320) 06.04.2012

(511) 5

(540)

YAGA

- (510) (5) farmaceutické přípravky, jmenovitě, orální antikoncepční přípravky.
(730) **Teva Pharmaceuticals Europe BV**, Computerweg 10, 3542DR Utrecht, NL
(740) Zeiner & Zeiner v.o.s., Mgr. Karel Šindelka, Maiselova 15/38, Praha 1, 11000

- (210) **O-494247**
(220) 06.04.2012
(320) 06.04.2012
(511) 5
(540)

VALEA

- (510) (5) farmaceutické přípravky, jmenovitě, orální antikoncepční přípravky.
(730) **Teva Pharmaceuticals Europe BV**, Computerweg 10, 3542DR Utrecht, NL
(740) Zeiner & Zeiner v.o.s., Mgr. Karel Šindelka, Maiselova 15/38, Praha 1, 11000

- (210) **O-494282**
(220) 10.04.2012
(320) 10.04.2012
(511) 43
(540)



- (510) (43) služby zajišťující stravování a nápoje, dočasné ubytování.
(730) **Lubtec s.r.o.**, Opolany 4, Libice nad Cidlinou, 28907, CZ

- (210) **O-494316**
(220) 24.04.2012
(320) 24.04.2012
(511) 14
(540)

SWISS GOLD

- (510) (14) drahé kovy (slitiny z -), drahé kovy jako surovina nebo polotovary, ingoty z drahých kovů, zlato surové nebo tepané, vše pocházející a vyráběné ve Švýcarsku.
(590) Barevná
(730) **SWISS GOLD s.r.o.**, Mostecká 273/21, Praha 1 - Malá Strana, 18000, CZ
(740) Rödler & Partner, v.o.s., JUDr. Martin Švéda, advokát, Platněřská 2, Praha, 11000

- (210) **O-494317**
(220) 24.04.2012
(320) 24.04.2012
(511) 14
(540)

SWISS GOLD

- (510) (14) drahé kovy (slitiny z -), drahé kovy jako surovina nebo polotovary, ingoty z drahých kovů, zlato surové nebo tepané, vše pocházející a vyráběné ve Švýcarsku.

- (730) **SWISS GOLD s.r.o.**, Mostecká 273/21, Praha 1 - Malá Strana, 18000, CZ
(740) Rödler & Partner, v.o.s., JUDr. Martin Švéda, advokát, Platněřská 2, Praha, 11000

- (210) **O-494381**
(220) 13.04.2012
(320) 13.04.2012
(511) 9, 16, 28
(540)

Buddy Toys

- (510) (9) přístroje a nástroje vědecké, námořní, geodetické, fotografické, filmové, optické, přístroje pro vedení, přepínání, přeměnu, akumulaci, regulaci nebo řízení elektrického proudu, přístroje pro vážení, měření, signalizaci, kontrolu (inspekci), pouzdra na tyto nástroje a přístroje spadající do třídy 9, přístroje pro záznam, převod, reprodukci zvuku nebo obrazu, magnetické nosiče zvukových záznamů, software, gramofonové desky, počítačové stroje, přístroje pro zpracování informací, počítače, elektronické hry používané výhradně s TV přijímačem, zvětšovací skla a čočky, magnetofonové pásky a kazety, CD, CD-ROM a další média pro uchovávání dat, exponované filmy hrané i kreslené, vzdělávací přístroje a stavebnice, počítačové přístroje pro vzdělávací účely, elektronické hry, magnety, magnetické tabule a magnety; (16) papír a výrobky z papíru, lepenka a kartonážní výrobky, školní potřeby, modelářské zboží, materiály pro umělce a kreativní sady pro umělce, pomůcky na malování a kreslení, modelovací hmoty, sady na modelování, papírové výrobky, psací potřeby, kalendáře, karty, obtisky, nálepky, blahopřání, pohlednice, papírenské zboží, fotografie, poznámkové bloky, pera, obálky, tužky, pouzdra na tužky, obrazy, poštovní známky, razítkovací podušky, kancelářské potřeby, potřeby pro knižní vazby, lepidla, štětce, instruktážní a učební materiál, globusy, mapy; (28) hry, hračky, tělovičné a sportovní nářadí a náčiní zahrnuté do třídy 28, elektronické hračky, elektronické hry s výjimkou her, které jsou používány výhradně ve spojení s televizním přijímačem, hračky na dálkové ovládání, panenky, plyšová zvířátka a figurky, stavebnice, hlavolamy, hračky na povolání, hudební hračky, kouzelnické pomůcky, puzzle a skládačky, hračky z oblasti astronomie, zoologie, botaniky, fyziky, chemie, historie, matematiky, lidského těla, jazyků a podobně, loutky, maňásci, masky, společenské, deskové a karetní hry, hračky na zahradu (houpačky, skluzavky, domečky, stan, prolézačky a houpací sítě), hřiště a pískoviště, hračky do vody, odrážedla a vozítka, koloběžky a tříkolky, modely aut, lodí, letadel a dalších strojů, včetně modelů na dálkové ovládání.
(730) **FAST ČR, a.s.**, Černokostecká 2111, Praha 10, 11000, CZ
(740) UNIPATENT, Ing. Jiří Chlustina, Jana Masaryka 43-47, Praha 2, 12000

- (210) **O-494513**
(220) 18.04.2012
(320) 18.04.2012
(511) 36, 39, 43
(540)

REZIDENCE VYŠEHRAD



- (510) (36) pronájem apartmánů, pronájem a správa nemovitostí; (39) pronájem parkovacích míst; (43) služby zajišťující ubytování, pronájem konferenčních sálů, zprostředkování služeb zajišťujících stravování.
(730) **D&FG HOTEL MANAGEMENT PRAHA s.r.o.**, Lumírova 1715/33, Praha 4, 14000, CZ

- (210) **O-494956**
(220) 06.05.2012
(320) 06.05.2012
(511) 35, 38, 39

(540)



(510) (35) obchodní informační služby, dodávané on-line z počítačové databáze nebo z Internetu, poradenství a informace o zákaznických službách a řízení prodeje výrobků a jejich cen na internetových stránkách v souvislosti s nákupem přes Internet, poskytování a pronajímání reklamního prostoru na Internetu, reklamní a obchodní informační služby poskytované přes Internet, sestavování adresářů k publikování na Internetu, šíření reklamy pro druhé prostřednictvím on-line komunikačních sítí po Internetu, obchodní informační služby poskytované přes Internet nebo přes globální počítačovou síť, propagace on-line na počítačových sítích a webových stránkách, reklama, včetně propagace vztahující se k prodeji zboží a služeb pro třetí strany prostřednictvím přenosů reklamních materiálů a šíření reklamních zpráv na počítačových sítích, reklama prostřednictvím elektronických médií a zejména Internetu, propagace [reklama] cestování, propagace, reklama a marketing on-line webových stránek, inzerce a inzertní služby, licence na výrobky a služby pro druhé (komerční správa), cenové srovnávání, cenové přehledy; (38) komunikace přes globální počítačovou síť nebo přes Internet, služby internetových portálů, on-line přenos informací, poskytování přístupu k webovým stránkám na Internetu, elektronické komunikační služby prostřednictvím počítače, komunikace přes globální počítačovou síť nebo přes Internet, on-line dodávání dokladů prostřednictvím globální počítačové sítě, počítačem podporovaný přenos zpráv a obrázků, počítačové komunikace pro přenos informací, poskytování přístupu k počítačovým databázím, přenos informací prostřednictvím počítače, přenos zpráv a obrazových informací pomocí počítače, sdělování informací prostřednictvím počítače, výměna zpráv prostřednictvím počítačového přenosu; (39) služby cestovní kanceláře pro zajišťování cest, pořádání a organizování zájezdů, služby cestovních kancelářů, služby cestovních rezervačních agentur, agenturní služby pro zajišťování zájezdů, organizování výletů, organizace prázdninových cest, pořádání prázdninových cest s komplexními službami, organizování a vedení exkurzí a prohlídek pamětihodností, zajišťování exkurzí, výletů, organizace a zařizování cest, organizování jízd a exkurzí, organizování obchodních cest, zprostředkování (doprava -), poradenství týkající se cestování, poskytování cestovních informací, cestovní rezervace a předprodejní služby, rezervační služby pro prázdninové pobyty a cestování, autobusová doprava, průvodcovské služby, zajišťování cest a příslušných informací, všechno poskytováno on-line z počítačové databáze nebo Internetu.

(590) Barevná

(730) **TERMA TRAVEL TECHNOLOGIES s.r.o.**, Klimentská 1216/46, Praha 1, 11000, CZ

(740) Mgr. Ing. Tomáš Feigl, patentový zástupce, Na Vyhlídce 73, Karlovy Vary, 36001

reklamy pro druhé prostřednictvím on-line komunikačních sítí po Internetu, obchodní informační služby poskytované přes Internet nebo přes globální počítačovou síť, propagace on-line na počítačových sítích a webových stránkách, reklama, včetně propagace vztahující se k prodeji zboží a služeb pro třetí strany prostřednictvím přenosů reklamních materiálů a šíření reklamních zpráv na počítačových sítích, reklama prostřednictvím elektronických médií a zejména Internetu, propagace [reklama] cestování, propagace, reklama a marketing on-line webových stránek, inzerce a inzertní služby, licence na výrobky a služby pro druhé (komerční správa), cenové srovnávání, cenové přehledy; (38) komunikace přes globální počítačovou síť nebo přes Internet, služby internetových portálů, on-line přenos informací, poskytování přístupu k webovým stránkám na Internetu, elektronické komunikační služby prostřednictvím počítače, komunikace přes globální počítačovou síť nebo přes Internet, on-line dodávání dokladů prostřednictvím globální počítačové sítě, počítačem podporovaný přenos zpráv a obrázků, počítačové komunikace pro přenos informací, poskytování přístupu k počítačovým databázím, přenos informací prostřednictvím počítače, přenos zpráv a obrazových informací pomocí počítače, sdělování informací prostřednictvím počítače, výměna zpráv prostřednictvím počítačového přenosu; (39) služby cestovní kanceláře pro zajišťování cest, pořádání a organizování zájezdů, služby cestovních kancelářů, služby cestovních rezervačních agentur, agenturní služby pro zajišťování zájezdů, organizování výletů, organizace prázdninových cest, pořádání prázdninových cest s komplexními službami, organizování a vedení exkurzí a prohlídek pamětihodností, zajišťování exkurzí, výletů, organizace a zařizování cest, organizování jízd a exkurzí, organizování obchodních cest, zprostředkování (doprava -), poradenství týkající se cestování, poskytování cestovních informací, cestovní rezervace a předprodejní služby, rezervační služby pro prázdninové pobyty a cestování, autobusová doprava, průvodcovské služby, zajišťování cest a příslušných informací, všechno poskytováno on-line z počítačové databáze nebo Internetu.

(590) Barevná

(730) **TERMA TRAVEL TECHNOLOGIES s.r.o.**, Klimentská 1216/46, Praha 1, 11000, CZ

(740) Mgr. Ing. Tomáš Feigl, patentový zástupce, Na Vyhlídce 73, Karlovy Vary, 36001

(210) **O-494957**

(220) 06.05.2012

(320) 06.05.2012

(511) 35, 38, 39

(540)



(510) (35) obchodní informační služby, dodávané on-line z počítačové databáze nebo z Internetu, poradenství a informace o zákaznických službách a řízení prodeje výrobků a jejich cen na internetových stránkách v souvislosti s nákupem přes Internet, poskytování a pronajímání reklamního prostoru na Internetu, reklamní a obchodní informační služby poskytované přes Internet, sestavování adresářů k publikování na Internetu, šíření

Zamítnuté a částečně zamítnuté přihlášky ochranných známek po zveřejnění

Zjistí-li Úřad v průběhu řízení o námitkách, že přihlašovaná ochranná známka nespĺňuje podmínky pro zápis, přihlášku zamítne. Zjistí-li, že přihlašovaná ochranná známka nespĺňuje podmínky pro zápis jen pro některé výrobky nebo služby, přihlášku zamítne v rozsahu výrobků nebo služeb, pro které přihláška nespĺňuje podmínky zápisu. S ohledem na tuto skutečnost, obsahuje tato kapitola údaje o rozhodnutích o zamítnutí přihlášky ochranné známky v celém nebo částečném rozsahu na základě ustanovení § 26 zákona č. 441/2003 Sb.

Údaje o výsledku rozhodnutí (zamítnutí přihlášky, částečné zamítnutí přihlášky) jsou uvedeny za datem právní moci rozhodnutí pod INID kódem (583) s názvem "Datum právní moci rozhodnutí/výsledek rozhodnutí".

(210) **O-446623**

(540)



(583) 14.05.2012 / částečné zamítnutí přihlášky

(210) **O-468179**

(540)

TV★digital

(583) 09.05.2012 / zamítnutí přihlášky

(210) **O-478811**

(540)



(583) 11.05.2012 / zamítnutí přihlášky

(210) **O-480571**

(540)

product+ promotion+ display+

(583) 10.05.2012 / zamítnutí přihlášky

(210) **O-481220**

(540)

SEP
Systémová enzymová podpora

(583) 09.05.2012 / zamítnutí přihlášky

(210) **O-481328**

(540)

DEVELION

(583) 11.05.2012 / zamítnutí přihlášky

(210) **O-482393**

(540)

ppm factum BRAND

(583) 14.05.2012 / zamítnutí přihlášky

(210) **O-482587**

(540)

ALAFIT

(583) 09.05.2012 / částečné zamítnutí přihlášky

(210) **O-482955**

(540)

mjuz

(583) 09.05.2012 / zamítnutí přihlášky

(210) **O-485443**

(540)

SEDIN

(583) 15.05.2012 / zamítnutí přihlášky

Zamítnuté námítky týkající se ochranných známek

V průběhu řízení o námítkách může být Úřadem zjištěno, že přihlašovaná ochranná známka, která byla zveřejněna ve Věstníku, nezasahuje do zákonem chráněných starších práv třetích osob, tzv. namítajících, uvedených v ustanovení § 7 zákona č. 441/2003 Sb., a proto Úřad námítky zamítne. Údaje o rozhodnutích o zamítnutí námítek na základě ustanovení § 26 zákona č. 441/2003 Sb. jsou obsaženy v této kapitole.

(210) **O-477288**
(540)



(583) 10.05.2012

(210) **O-477288**
(540)



(583) 10.05.2012

(210) **O-477421**
(540)



(583) 11.05.2012

(210) **O-479172**
(540)



(583) 15.05.2012

(210) **O-479318**
(540)



(583) 15.05.2012

(210) **O-481697**
(540)



(583) 11.05.2012

(210) **O-482587**
(540)

ALAFIT

(583) 09.05.2012

(210) **O-482626**
(540)



(583) 14.05.2012

(210) **O-482829**
(540)



(583) 15.05.2012

(210) **O-483265**
(540)



(583) 14.05.2012

(210) **O-483266**

(540)



(583) 07.05.2012

(210) **O-486251**

(540)

ANIMACOL

(583) 09.05.2012

(210) **O-486329**

(540)

Antiva

(583) 11.05.2012

Přehled zápisů ochranných známek bez změny ve vztahu ke zveřejněným přihláškám

Kapitola obsahuje údaje o ochranných známkách zapsaných na základě ustanovení § 28 odst. 1 zákona č. 441/2003 Sb., u kterých nedošlo ke změně údajů oproti zveřejněné přihlášce ochranné známky.

Číselný přehled

324785, 324786, 324787, 324788, 324789, 324790, 324791, 324792, 324793, 324794, 324795, 324796, 324797, 324798, 324799, 324800, 324801, 324802, 324803, 324804, 324805, 324806, 324807, 324809, 324810, 324811, 324812, 324813, 324814, 324815, 324816, 324817, 324818, 324819, 324820, 324821, 324822, 324823, 324824, 324825, 324826, 324827, 324828, 324829, 324830, 324831, 324832, 324833, 324834, 324835, 324836, 324837, 324838, 324839, 324840, 324841, 324842, 324843, 324844, 324845, 324846, 324847, 324848, 324849, 324850, 324851, 324852, 324853, 324854, 324855, 324856.

Zápis ochranných známek bez změny ve vztahu ke zveřejněným přihláškám

-
- | | |
|--|---|
| (111) 324785 | (442) 16.11.2011 |
| (220) 14.11.2008 | (151) 16.05.2012 |
| (320) 14.11.2008 | (730) VULM SK s.r.o. , Černyševského 26, 851 01 Bratislava, SK |
| (442) 27.04.2011 | (210) O-485700 |
| (151) 16.05.2012 | |
| (730) PLANET DRINKS, s.r.o. , Jeremiášova 870, Praha 5, 15543, CZ | |
| (210) O-463799 | |
-
- | | |
|---|---|
| (111) 324786 | (111) 324793 |
| (220) 14.04.2009 | (220) 17.05.2011 |
| (320) 14.04.2009 | (320) 17.05.2011 |
| (442) 08.02.2012 | (442) 27.07.2011 |
| (151) 16.05.2012 | (151) 16.05.2012 |
| (730) NedomYsleno ČR s.r.o. , Hrusická 2510/2, Praha 4 - Záběhlce, 14100, CZ | (730) TAROS TSK s.r.o. , Žukovského 887/4, Praha 6 - Ruzyně, 16100, CZ |
| (210) O-467234 | (210) O-485761 |
-
- | | |
|---|--|
| (111) 324787 | (111) 324794 |
| (220) 14.05.2007 | (220) 15.06.2011 |
| (320) 14.05.2007 | (320) 15.06.2011 |
| (442) 08.02.2012 | (442) 01.02.2012 |
| (151) 16.05.2012 | (151) 16.05.2012 |
| (730) Burlen Fuel Systems Limited , Spitfire House, Castle Road, Salisbury, GB | (730) EUcentrum a.s. , Drahohejlova 1452/54, Praha 9, 19000, CZ |
| (210) O-474096 | (210) O-486566 |
-
- | | |
|--|--|
| (111) 324788 | (111) 324795 |
| (220) 20.07.2010 | (220) 22.06.2011 |
| (320) 20.07.2010 | (320) 22.06.2011 |
| (442) 08.02.2012 | (442) 08.02.2012 |
| (151) 16.05.2012 | (151) 16.05.2012 |
| (730) KAM NA PARDUBICKU s.r.o. , V Perníkové chaloupce 38, Ráby u Pardubic, 53352, CZ | (730) MediInspect s.r.o. , Evropská 655/116, Praha 6, 16000, CZ |
| (210) O-478190 | (210) O-486706 |
-
- | | |
|--|---|
| (111) 324789 | (111) 324796 |
| (220) 22.12.2010 | (220) 22.06.2011 |
| (320) 22.12.2010 | (320) 22.06.2011 |
| (442) 08.02.2012 | (442) 08.02.2012 |
| (151) 16.05.2012 | (151) 16.05.2012 |
| (730) BOREMI INVEST, a.s. , Dlouhá 705/16, Praha 1 - Staré Město, 11000, CZ | (730) MEDIWARE a.s. , Evropská 655/116, Praha 6, 16000, CZ |
| (210) O-481973 | (210) O-486707 |
-
- | | |
|--|---|
| (111) 324790 | (111) 324797 |
| (220) 29.03.2011 | (220) 22.06.2011 |
| (320) 29.03.2011 | (320) 22.06.2011 |
| (442) 08.02.2012 | (442) 08.02.2012 |
| (151) 16.05.2012 | (151) 16.05.2012 |
| (730) Stehno Zdeněk Ing. , Nám. Čs. legií 907, Pardubice, 53002, CZ | (730) MEDIWARE a.s. , Evropská 655/116, Praha 6, 16000, CZ |
| (210) O-484441 | (210) O-486708 |
-
- | | |
|--|--|
| (111) 324791 | (111) 324798 |
| (220) 03.04.2011 | (220) 30.06.2011 |
| (320) 03.04.2011 | (320) 30.06.2011 |
| (442) 25.05.2011 | (442) 08.02.2012 |
| (151) 16.05.2012 | (151) 16.05.2012 |
| (730) Boháček Miroslav , Ke Třešním 811, Bílovice nad Svitavou, 66401, CZ | (730) Best Buy Company s.r.o. , V Podluží 671/6, Praha 4 - Nusle, 14000, CZ |
| (210) O-484577 | (210) O-486929 |
-
- | | |
|---------------------|---------------------|
| (111) 324792 | (111) 324799 |
| (220) 15.05.2011 | (220) 11.07.2011 |
| (320) 15.05.2011 | (320) 11.07.2011 |
| | (442) 08.02.2012 |
| | (151) 16.05.2012 |

(730) Dr. Olga Maria de las Mercedes Teresa Margarete von Dietrichstein , Libertad 1584, Buenos Aires, AR Felix Tadeo Alejandro Leloir von Dietrichstein , Catamarca 3275, Olivos 1636, Buenos Aires, AR	(730) Hodosi Csaba , 9. května 531, Mníšek pod Brdy, 25210, CZ
(210) O-487091	(210) O-488182
(111) 324800	(111) 324809
(220) 15.07.2011	(220) 26.08.2011
(320) 15.07.2011	(320) 26.08.2011
(442) 08.02.2012	(442) 08.02.2012
(151) 16.05.2012	(151) 16.05.2012
(730) DATABOX s.r.o. , 1. máje 59, Liberec, 46001, CZ	(730) KRESSIDA s.r.o. , U Továren 25/260, Praha 10, 10200, CZ
(210) O-487209	(210) O-488256
(111) 324801	(111) 324810
(220) 18.07.2011	(220) 02.09.2011
(320) 18.07.2011	(320) 02.09.2011
(442) 08.02.2012	(442) 08.02.2012
(151) 16.05.2012	(151) 16.05.2012
(730) Středočeský kraj , Zborovská 11, Praha 5, 15021, CZ	(730) ŠKODA TRANSPORTATION a.s. , Borská 2922/32, Plzeň, Jižní Předměstí, 30100, CZ
(210) O-487246	(210) O-488418
(111) 324802	(111) 324811
(220) 19.07.2011	(220) 02.09.2011
(320) 19.07.2011	(320) 02.09.2011
(442) 08.02.2012	(442) 08.02.2012
(151) 16.05.2012	(151) 16.05.2012
(730) SPECIAL SECURITE PRAHA, s.r.o. , Čínská 883/14, Praha 6 - Bubeneč, 16000, CZ První hot line CZ, s.r.o. , Klíšská 21, Ústí nad Labem, 40001, CZ GERIATRICUS o.s. , Nučice 71, Kostelec nad Černými Lesy, 28163, CZ	(730) ŠKODA TRANSPORTATION a.s. , Borská 2922/32, Plzeň, Jižní Předměstí, 30100, CZ
(210) O-487257	(210) O-488419
(111) 324803	(111) 324812
(220) 22.07.2011	(220) 05.09.2011
(320) 22.07.2011	(320) 05.09.2011
(442) 08.02.2012	(442) 08.02.2012
(151) 16.05.2012	(151) 16.05.2012
(730) EMEA s.r.o. , nám. Míru 1217, Hulín, 76824, CZ	(730) Hotel U Krále Karla, a.s. , Nerudova 170/4, Praha 1 - Hradčany, 11800, CZ
(210) O-487357	(210) O-488452
(111) 324804	(111) 324813
(220) 08.08.2011	(220) 05.09.2011
(320) 08.08.2011	(320) 05.09.2011
(442) 08.02.2012	(442) 08.02.2012
(151) 16.05.2012	(151) 16.05.2012
(730) Křikava Martin , Kosíkova 2327/2, Brno, 62800, CZ	(730) DELTA EXERGY s.r.o. , Jungmannova 742/22, Praha 1, 11000, CZ
(210) O-487766	(210) O-488470
(111) 324805	(111) 324814
(220) 18.08.2011	(220) 05.09.2011
(320) 18.08.2011	(320) 05.09.2011
(442) 08.02.2012	(442) 08.02.2012
(151) 16.05.2012	(151) 16.05.2012
(730) GREENLOG s.r.o. , Konecchlumského 1072, Jičín, 50601, CZ	(730) DELTA EXERGY s.r.o. , Jungmannova 742/22, Praha 1, 11000, CZ
(210) O-488051	(210) O-488471
(111) 324806	(111) 324815
(220) 18.08.2011	(220) 05.09.2011
(320) 18.08.2011	(320) 05.09.2011
(442) 08.02.2012	(442) 08.02.2012
(151) 16.05.2012	(151) 16.05.2012
(730) ROMAPOL, s.r.o. , Brněnská 1027, Rosice, 66501, CZ	(730) MediaConsulting s.r.o. , Na Šafránce 1812/43, Praha 10 - Vršovice, 10100, CZ
(210) O-488095	(210) O-488472
(111) 324807	(111) 324816
(220) 24.08.2011	(220) 09.09.2011
(320) 24.08.2011	(320) 09.09.2011
(442) 08.02.2012	(442) 08.02.2012
(151) 16.05.2012	(151) 16.05.2012
	(730) ILA, s.r.o. , Klimentská 20, Praha 1, 11000, CZ

(210) O-488596	(220) 16.09.2011
	(320) 16.09.2011
(111) 324817	(442) 08.02.2012
(220) 09.09.2011	(151) 16.05.2012
(320) 09.09.2011	(730) JIC, zájmové sdružení právnických osob, U Vodárny
(442) 08.02.2012	2, Brno, 61600, CZ
(151) 16.05.2012	(210) O-488765
(730) IL.A, s.r.o., Klimentská 20, Praha 1, 11000, CZ	
(210) O-488599	
	(111) 324826
(111) 324818	(220) 16.09.2011
(220) 09.09.2011	(320) 16.09.2011
(320) 09.09.2011	(442) 08.02.2012
(442) 08.02.2012	(151) 16.05.2012
(151) 16.05.2012	(730) JIC, zájmové sdružení právnických osob, U Vodárny
(730) HAMĚ s.r.o., Na Drahách 814, Kunovice, 68604, CZ	2, Brno, 61600, CZ
(210) O-488604	(210) O-488766
(111) 324819	(111) 324827
(220) 10.09.2011	(220) 16.09.2011
(320) 10.09.2011	(320) 16.09.2011
(442) 08.02.2012	(442) 08.02.2012
(151) 16.05.2012	(151) 16.05.2012
(730) Kočár Jiří, Ratibořice 11, Jaroměřice nad Rokytnou,	(730) JIC, zájmové sdružení právnických osob, U Vodárny
67551, CZ	2, Brno, 61600, CZ
(210) O-488606	(210) O-488767
(111) 324820	(111) 324828
(220) 12.09.2011	(220) 16.09.2011
(320) 12.09.2011	(320) 16.09.2011
(442) 08.02.2012	(442) 08.02.2012
(151) 16.05.2012	(151) 16.05.2012
(730) Česká filharmonie, Alšovo nábřeží 12, Praha 1, 11001,	(730) JIC, zájmové sdružení právnických osob, U Vodárny
CZ	2, Brno, 61600, CZ
(210) O-488610	(210) O-488768
(111) 324821	(111) 324829
(220) 12.09.2011	(220) 16.09.2011
(320) 12.09.2011	(320) 16.09.2011
(442) 08.02.2012	(442) 08.02.2012
(151) 16.05.2012	(151) 16.05.2012
(730) ESPN, Inc., a Delaware corporation, ESPN Plaza,	(730) JIC, zájmové sdružení právnických osob, U Vodárny
Bristol, CT 06010, CT, US	2, Brno, 61600, CZ
(210) O-488612	(210) O-488769
(111) 324822	(111) 324830
(220) 13.09.2011	(220) 16.09.2011
(320) 13.09.2011	(320) 16.09.2011
(442) 08.02.2012	(442) 08.02.2012
(151) 16.05.2012	(151) 16.05.2012
(730) FRIGOPRIMA spol. s r.o., Náměstí 25, Mikulov,	(730) JIC, zájmové sdružení právnických osob, U Vodárny
69201, CZ	2, Brno, 61600, CZ
(210) O-488643	(210) O-488770
(111) 324823	(111) 324831
(220) 16.09.2011	(220) 16.09.2011
(320) 16.09.2011	(320) 16.09.2011
(442) 08.02.2012	(442) 08.02.2012
(151) 16.05.2012	(151) 16.05.2012
(730) JIC, zájmové sdružení právnických osob, U Vodárny	(730) JIC, zájmové sdružení právnických osob, U Vodárny
2, Brno, 61600, CZ	2, Brno, 61600, CZ
(210) O-488763	(210) O-488771
(111) 324824	(111) 324832
(220) 16.09.2011	(220) 20.09.2011
(320) 16.09.2011	(320) 20.09.2011
(442) 08.02.2012	(442) 08.02.2012
(151) 16.05.2012	(151) 16.05.2012
(730) JIC, zájmové sdružení právnických osob, U Vodárny	(730) Ženy, s.r.o., Karlínské náměstí 238/6, Praha 8, 18600,
2, Brno, 61600, CZ	CZ
(210) O-488764	(210) O-488837
(111) 324825	(111) 324833
	(220) 27.11.2006
	(320) 01.09.2006

(442) 08.02.2012 (151) 16.05.2012 (730) Piasten GmbH & Co. KG , Piastenstr. 1, Forchheim, 91301, DE (210) O-488860	(111) 324842 (220) 06.10.2011 (320) 06.10.2011 (442) 08.02.2012 (151) 16.05.2012 (730) Adlerová Edita , Starý Smolivec 75, Nepomuk, 33501, CZ (210) O-489235
(111) 324834 (220) 21.09.2011 (320) 21.09.2011 (442) 08.02.2012 (151) 16.05.2012 (730) ss7IPCom s.r.o. , Říčanská 1984/5, Praha 10, 10100, CZ (210) O-488870	(111) 324843 (220) 07.10.2011 (320) 07.10.2011 (442) 08.02.2012 (151) 16.05.2012 (730) Sobotková Petra , Suchý Vršek 2127/23, Praha 5, 15800, CZ (210) O-489291
(111) 324835 (220) 21.09.2011 (320) 21.09.2011 (442) 08.02.2012 (151) 16.05.2012 (730) ss7IPCom s.r.o. , Říčanská 1984/5, Praha 10, 10100, CZ (210) O-488871	(111) 324844 (220) 11.10.2011 (320) 11.10.2011 (442) 08.02.2012 (151) 16.05.2012 (730) Němec s.r.o. , Antala Staška 106/28, Praha 4, 14000, CZ (210) O-489342
(111) 324836 (220) 22.09.2011 (320) 22.09.2011 (442) 08.02.2012 (151) 16.05.2012 (730) Mokrohajský David , Obroková 1/12, Znojmo, 66902, CZ (210) O-488872	(111) 324845 (220) 11.10.2011 (320) 11.10.2011 (442) 08.02.2012 (151) 16.05.2012 (730) Němec s.r.o. , Antala Staška 106/28, Praha 4, 14000, CZ (210) O-489343
(111) 324837 (220) 21.09.2011 (320) 21.09.2011 (442) 08.02.2012 (151) 16.05.2012 (730) Věžička s.r.o. , Náměstí Republiky 369/11, Opava, 74601, CZ (210) O-488873	(111) 324846 (220) 11.10.2011 (320) 11.10.2011 (442) 08.02.2012 (151) 16.05.2012 (730) Pivovar Samson a.s. , Lidická tř. 458/51, České Budějovice, 37001, CZ (210) O-489350
(111) 324838 (220) 22.09.2011 (320) 22.09.2011 (442) 08.02.2012 (151) 16.05.2012 (730) König Viktor Ing. , Břidlicová 33, Plzeň, 32600, CZ (210) O-488875	(111) 324847 (220) 17.10.2011 (320) 17.10.2011 (442) 08.02.2012 (151) 16.05.2012 (730) Chmelík František , Davidkova 642/37, Praha 8 - Libeň, 18200, CZ (210) O-489483
(111) 324839 (220) 22.09.2011 (320) 22.09.2011 (442) 08.02.2012 (151) 16.05.2012 (730) König Viktor Ing. , Břidlicová 33, Plzeň, 32600, CZ (210) O-488876	(111) 324848 (220) 17.10.2011 (320) 17.02.2011 (442) 25.01.2012 (151) 16.05.2012 (730) Le Cong Tuan , Na Suchých 212, Vestec, 25242, CZ (210) O-489484
(111) 324840 (220) 22.09.2011 (320) 22.09.2011 (442) 08.02.2012 (151) 16.05.2012 (730) KARKO PAPER s.r.o. , Plachého 33, Plzeň, 30100, CZ (210) O-488877	(111) 324849 (220) 19.10.2011 (320) 19.10.2011 (442) 08.02.2012 (151) 16.05.2012 (730) Plast Brno, spol. s r.o. , Jarní 934/42, Brno, 61400, CZ (210) O-489576
(111) 324841 (220) 22.09.2011 (320) 22.09.2011 (442) 08.02.2012 (151) 16.05.2012 (730) KENWEX a.s. , Obránců míru 238/33, Ostrava - Vítkovice, 70300, CZ (210) O-488882	(111) 324850 (220) 20.10.2011 (320) 20.10.2011 (442) 08.02.2012 (151) 16.05.2012

(730) **MP Krásno, a.s.**, Hranická 430, Valašské Meziříčí,
75761, CZ
(210) O-489581

(111) **324851**
(220) 20.10.2011
(320) 20.10.2011
(442) 08.02.2012
(151) 16.05.2012
(730) **MP Krásno, a.s.**, Hranická 430, Valašské Meziříčí,
75761, CZ
(210) O-489583

(111) **324852**
(220) 20.10.2011
(320) 20.10.2011
(442) 08.02.2012
(151) 16.05.2012
(730) **MP Krásno, a.s.**, Hranická 430, Valašské Meziříčí,
75761, CZ
(210) O-489584

(111) **324853**
(220) 20.10.2011
(320) 20.10.2011
(442) 08.02.2012
(151) 16.05.2012
(730) **Klupal Vladimír Ing.**, Jana Zajíce 961, Pardubice,
53012, CZ
(210) O-489587

(111) **324854**
(220) 24.10.2011
(320) 24.10.2011
(442) 08.02.2012
(151) 16.05.2012
(730) **IDEA - IQ, a.s.**, Opletalova 1608/43, Praha 1, 11000, CZ
(210) O-489658

(111) **324855**
(220) 31.10.2011
(320) 31.10.2011
(442) 08.02.2012
(151) 16.05.2012
(730) **HRDLÍČKA spol. s r.o.**, Tetín 45, Beroun, 26601, CZ
(210) O-489829

(111) **324856**
(220) 22.12.2011
(320) 22.12.2011
(442) 08.02.2012
(151) 16.05.2012
(730) **Kuzin Sergej**, Zeyerova alej 1125/5, Praha 6, 16200, CZ
(210) O-491313

Zápisy licenčních smluv k ochranným známkám

V této kapitole jsou zveřejněny zápisy licenčních smluv podle ustanovení § 18 odst. 1 zákona č. 441/2003 Sb.

Číslo zápisu	Vlastník	Nabyvatel licence	Druh licence	Datum uzavření licenční smlouvy	S účinností od data
244213	Ing. Radko Křivánek, Škroupova 1017/11, Plzeň - Jižní Předměstí, 30100, CZ;	TISKÁRNA BÍLÝ SLON s.r.o., Škroupova 1017/11, Plzeň, 30136, CZ;	nevýlučná	02.01.2012	17.05.2012
244213	Ing. Radko Křivánek, Škroupova 1017/11, Plzeň - Jižní Předměstí, 30100, CZ;	BÍLÝ SLON - KANCELÁŘSKÁ TECHNIKA s.r.o., Na Roudné 1, Plzeň, 30111, CZ;	nevýlučná	02.01.2012	17.05.2012
244213	Ing. Radko Křivánek, Škroupova 1017/11, Plzeň - Jižní Předměstí, 30100, CZ;	BÍLÝ SLON - REKLAMNÍ DÍLNA s.r.o., Škroupova 1017/11, Plzeň - Jižní Předměstí, 30100, CZ;	nevýlučná	02.01.2012	17.05.2012
244213	Ing. Radko Křivánek, Škroupova 1017/11, Plzeň - Jižní Předměstí, 30100, CZ;	BÍLÝ SLON - COPYDIGITAL s.r.o., Škroupova 1017/11, Plzeň - Jižní Předměstí, 30100, CZ;	nevýlučná	02.01.2012	17.05.2012
256747	Křivánek Radko Ing., Škroupova 1017/11, Plzeň - Jižní Předměstí, 30100, CZ;	TISKÁRNA BÍLÝ SLON s.r.o., Škroupova 1017/11, Plzeň, 30136, CZ;	nevýlučná	02.01.2012	17.05.2012
256747	Křivánek Radko Ing., Škroupova 1017/11, Plzeň - Jižní Předměstí, 30100, CZ;	BÍLÝ SLON - KANCELÁŘSKÁ TECHNIKA s.r.o., Na Roudné 1, Plzeň, 30111, CZ;	nevýlučná	02.01.2012	17.05.2012
256747	Křivánek Radko Ing., Škroupova 1017/11, Plzeň - Jižní Předměstí, 30100, CZ;	BÍLÝ SLON - REKLAMNÍ DÍLNA s.r.o., Škroupova 1017/11, Plzeň - Jižní Předměstí, 30100, CZ;	nevýlučná	02.01.2012	17.05.2012
256747	Křivánek Radko Ing., Škroupova 1017/11, Plzeň - Jižní Předměstí, 30100, CZ;	BÍLÝ SLON - COPYDIGITAL s.r.o., Škroupova 1017/11, Plzeň - Jižní Předměstí, 30100, CZ;	nevýlučná	02.01.2012	17.05.2012
271992	Zelinářská unie Čech a Moravy, o.s., Krapkova 3, Olomouc, 77900, CZ;	Jiří Jakubec, Nedomice 47, Dřísy, 27714, CZ;	nevýlučná	24.04.2012	17.05.2012
302614	HOUSING SERVICE, spol. s r.o., Štěfánikova č.p. 77/52, Praha 5, Smíchov, 15000, CZ;	Ing. Karla Fišerová, Maltézské náměstí 480/8, Praha 1 - Malá Strana, 11800, CZ;	nevýlučná	13.04.2012	22.05.2012

Ochranné známky zrušené a prohlášené za neplatné

Tato kapitola obsahuje údaje o rozhodnutích o zrušení ochranné známky na základě ustanovení § 31 zákona č. 441/2003 Sb. nebo o prohlášení ochranné známky za neplatnou na základě ustanovení § 32 zákona č. 441/2003 Sb. Existuje-li důvod zrušení/prohlášení ochranné známky za neplatnou pouze ve vztahu k některým z výrobků nebo služeb, Úřad ochrannou známku zruší/prohlásí za neplatnou pouze pro tyto výrobky nebo služby. Údaje o výsledku rozhodnutí (zrušení ochranné známky, částečné zrušení ochranné známky, prohlášení ochranné známky za neplatnou, prohlášení ochranné známky za částečně neplatnou) jsou uvedeny za datem právní moci rozhodnutí pod INID kódem (583) s názvem "Datum právní moci rozhodnutí/výsledek rozhodnutí".

(111) 258704

(540)

ARTEL

(583) 17.05.2012 / prohlášení ochranné známky za neplatnou

(111) 265784

(540)

VITACIT

(583) 11.05.2012 / zrušení ochranné známky

(111) 250918

(540)



(583) 11.05.2012 / částečné zrušení ochranné známky

Přehled obnov zápisu ochranných známek

Kapitola obsahuje údaje o ochranných známkách, u kterých byl na žádost vlastníka obnoven zápis podle ustanovení § 28 odst. 2 zákona č. 441/2003 Sb.

Číselný přehled												
118470	155382	161090	161114	161190	161248	161730	162116	173705	174312	174419	174805	175307
175315	175320	175547	175826	175827	176161	176220	176497	176598	176663	176806	176862	176881
177004	177119	177382	177987	178038	178321	178617	178960	179026	179300	179634	179635	179916
180628	181078	181440	182178	182215	182424	182571	182600	182611	184290	184293	184700	185227
185284	185842	187324A	190091	198203	248360	248656	250790	251127	251146	251812	251913	251945
252008	252110	252352	252428	252592	252698	252701	252739	252751	252772	253370	253450	253642
253857	253891	254045	254093	254118	254366	254384	254385	254441	254442	254478	254645	254646
254951	254952	254953	254985	255028	255117	255134	255212	255631	255679	255823	255898	255940
256267	256439	256454	256456	256498	256541	257193	257219	257220	257282	257283	257284	257290
257312	257576	257577	258010	258122	258140	258239	258731	258797	259165	259166	259720	260030
260191	260256	260273	260456	260467	261819	265897	265898	268073	268918	272545	272983	

Obnovy zápisu ochranných známek

(111) **118470**
(220) 15.11.1932
(151) 15.11.1932
(540)

DARLING

(730) **SIGMA PUMPY HRANICE, s. r. o.**, Tovární č. p. 605, Hranice I - Město, 75301, CZ
(740) Čermák a spol., JUDr. Karel Čermák jr., Ph.D., LL.M., advokát, Elišky Peškové 15/735, Praha 5, 15000
(510) Čerpací stanice, čerpadla, všechna vodovodní a instalační zařízení, stroje a elektrické vodárny.
(511) 7, 9, 11
(210) O-27262

(220) 06.07.1972
(151) 12.02.1973
(540)

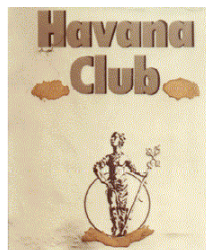

(730) **Havana Club Holding S.A.**, 5, rue Eugene Ruppert, L-2453 Luxembourg, LU
(740) Čermák a spol., JUDr. Karel Čermák, Elišky Peškové 15, Praha 5, 15000
(510) Alkoholické nápoje všeho druhu zejména likéry a rum.
(511) 32, 33
(210) O-46271

(111) **155382**
(220) 13.12.1962
(151) 15.02.1963
(540)

GALAXY

(730) **PHILIP MORRIS BRANDS SARL**, Quai Jeanrenaud 3, CH - 2000 Neuchâtel, CH
(740) Zeiner & Zeiner v.o.s., Mgr. Karel Šindelka, Maiselova 15, Praha 1, 11000
(510) (34) cigarety.
(511) 34
(210) O-27781

(111) **161730**
(220) 22.11.1972
(151) 21.11.1973
(540)

ORLOFF

(111) **161090**
(220) 12.05.1972
(151) 30.10.1972
(540)

Hy-Line

(730) **Hy-Line International**, 1755 West Lakes Parkway, West Des Moines, IA, US
(740) Společná advokátní kancelář Všetečka a partneři, JUDr. Švorčík Otakar, Hálkova 2, Praha 2, 12000
(510) (31) osivo, živá drůbeží kuřata a násadová drůbeží vejce.
(511) 31
(210) O-46146

(730) **Austin, Nichols & Co., Incorporated**, 401 Park Avenue South, New York, NY 10016, NY, US
(740) Čermák a spol., JUDr. Karel Čermák, Elišky Peškové 15, Praha 5, 15000
(510) (33) vína, lihoviny a likéry.
(511) 33
(210) O-46653

(111) **161114**
(220) 26.06.1972
(151) 14.11.1972
(540)

BLACK & WHITE

(730) **PHILIP MORRIS BRANDS SARL**, Quai Jeanrenaud 3, CH - 2000 Neuchâtel, CH
(740) Zeiner & Zeiner v.o.s., Mgr. Karel Šindelka, Maiselova 15, Praha 1, 11000
(510) (34) tabák v surovém stavu, tabákové výrobky; potřeby pro kuřáky, zápalky.
(511) 34
(210) O-46234

(111) **162116**
(220) 09.08.1972
(151) 16.10.1974
(540)

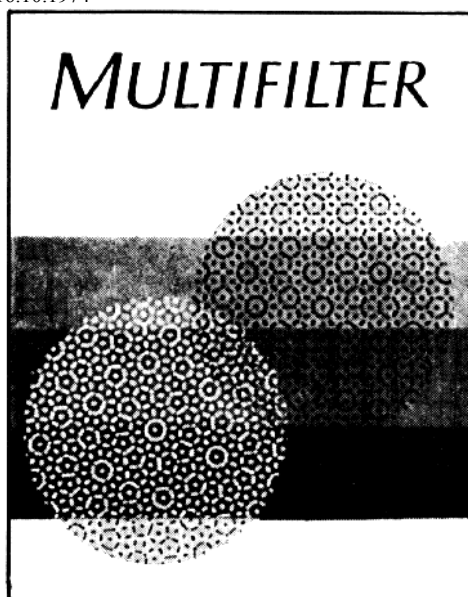

(111) **161190**
(220) 19.07.1972
(151) 08.01.1973
(540)

VIRGINIA SLIMS

(730) **PHILIP MORRIS BRANDS SARL**, Quai Jeanrenaud 3, CH - 2000 Neuchâtel, CH
(740) Zeiner & Zeiner v.o.s., Mgr. Karel Šindelka, Maiselova 15, Praha 1, 11000
(510) (34) cigarety.
(511) 34
(210) O-46315

(730) **PHILIP MORRIS BRANDS SARL**, Quai Jeanrenaud 3, CH - 2000 Neuchâtel, CH
(740) Zeiner & Zeiner v.o.s., Mgr. Karel Šindelka, Maiselova 15, Praha 1, 11000

(111) **161248**

(510) (34) cigarety.
(511) 34
(210) O-46370

(111) **173705**
(220) 28.04.1992
(151) 27.09.1993
(540)



(730) **K-SWISS, INC.**, 31248 Oak Crest Drive, Westlake Village, CA, US
(740) Společná advokátní kancelář Všeťečka Zelený Švorčík Kalenský a partneři, JUDr. Michal Havlík, Hálkova 2, Praha 2, 12000
(510) (25) sportovní oblečení, zejména trička, trenýrky, kalhoty, oteplovačky, obuv pro atletiku, chůzi a jiné příležitosti.
(511) 25
(210) O-68230

(111) **174312**
(220) 20.05.1992
(151) 14.12.1993
(540)



(730) **Ing. Petr Soukup**, Okružní 382/3, Samotišky, 77200, CZ
(510) (35) služby v oblasti VTEI, zejména řešerše, zpracování přihlášek vynálezů, přihlašování ochranných známek, průmyslových vzorů, poradenská činnost v oblasti uzavírání licencí a ochrany výsledků tvůrčí činnosti osob a organizací, ostatní činnosti patentového zástupce.
(511) 35
(210) O-68674

(111) **174419**
(220) 31.03.1992
(151) 20.12.1993
(540)

RUMBA

(730) **Micro Focus IP Development Limited**, The Lawn, 22-30, Old Bath Road, RG141 QN Newbury, Berkshire, GB
(740) Společná advokátní kancelář Všeťečka Zelený Švorčík Kalenský a partneři, JUDr. Michal Havlík, Hálkova 2, Praha 2, 12000
(510) (9) počítačové programy obstarávající mezipočítačovou komunikaci.
(511) 9
(210) O-67648

(111) **174805**
(220) 11.09.1992
(151) 08.02.1994
(540)

AZÚR COLOR

(730) **Henkel ČR, spol. s r.o.**, U Průhonu 10, Praha 7, 17004, CZ

(740) **KOREJZOVÁ & SPOL.**, v.o.s., JUDr. Petra Korejzová, Korunní 810/104 E, Praha 10, 10100
(510) (3) saponátové prací a čistící prostředky.
(511) 3
(210) O-71657

(111) **175307**
(220) 30.06.1992
(151) 21.03.1994
(540)

HARMONIA

(730) **Philip Morris Products S.A.**, Quai Jeanrenaud 3, Neuchâtel, CH
(740) Zeiner & Zeiner v.o.s., Mgr. Karel Šindelka, Maiselova 15, Praha 1, 11000
(510) (34) tabák, surový nebo zpracovaný; potřeby pro kuřáky; zápalky.
(511) 34
(210) O-69785

(111) **175315**
(220) 30.06.1992
(151) 21.03.1994
(540)

FILTOL

(730) **Philip Morris Products S.A.**, Quai Jeanrenaud 3, 2000 Neuchâtel, CH
(740) Zeiner & Zeiner v.o.s., Mgr. Karel Šindelka, Maiselova 15/38, Praha 1, 11000
(510) (34) tabák, surový nebo zpracovaný; potřeby pro kuřáky; zápalky.
(511) 34
(210) O-69793

(111) **175320**
(220) 30.06.1992
(151) 21.03.1994
(540)

ULTI

(730) **Philip Morris Products S.A.**, Quai Jeanrenaud 3, 2000 Neuchâtel, CH
(740) Zeiner & Zeiner v.o.s., Mgr. Karel Šindelka, Maiselova 15/38, Praha 1, 11000
(510) (34) tabák, surový nebo zpracovaný; potřeby pro kuřáky; zápalky.
(511) 34
(210) O-69799

(111) **175547**
(220) 26.05.1992
(151) 30.03.1994
(540)

INGRES

(730) **ACTIAN CORPORATION**, 500 Arguello Street, Suite 200, Redwood City, CA, US
(740) Ing. Vítězslav Žák, patentový zástupce, Ostopovická 4, Troubsko, 66441
(510) (9) programy pro databázové řízení, ukládání dat, kontrolu dat a zpracování dat a programovací nástroje pro usnadnění rozvoje aplikace.
(511) 9
(210) O-68804

(111) **175826**
(220) 22.04.1992
(151) 20.04.1994
(540)



(730) **DRULOV trade s.r.o.**, Gagarinova 377, Pardubice-Polabiny, 53009, CZ
(510) Terčové pistole ráže 4,5 mm a 5,6 mm, narkotizační zbraně.

(511) 13
(210) O-68089

(111) **175827**
(220) 22.04.1992
(151) 20.04.1994
(540)

DRU LOV

(730) **DRU LOV trade s.r.o.**, Gagarinova 377, Pardubice-Polabiny, 53009, CZ
(510) Terčové pistole ráže 4,5 mm a 5,6 mm, narkotizační zbraně.
(511) 13
(210) O-68090

(111) **176161**
(220) 27.04.1992
(151) 10.05.1994
(540)

ASOP

(730) **Ing. Vítězslav Dokoupil**, Továř 83, Továř, 78316, CZ
Jaroslav Nedvěd, tř. Spojenců 715/18, Olomouc, 77200, CZ
(740) **Ing. Zdeněk Kučera**, Dlouhá 207 (P.O.BOX 92), Slušovice, 76315
Ing. Zdeněk Kučera, Dlouhá 207 (P.O.BOX 92), Slušovice, 76315
(510) Strojní části; součásti a zařízení včetně tělocvičného nářadí a náčiní pro posilovny a fit-centra a vybavení minigolfových hřišť zaříděné ve třídě 28; počítače a jejich příslušenství; návrhy a zpracování produktů a řídicích systémů pro počítače; poradenská a konzultační činnost, zejména v oblasti software a hardware; vydavatelská činnost, zejména tiskopisy pro podnikatele; marketing; export a import.
(511) 7, 9, 16, 28, 35, 41, 42
(210) O-68192

(111) **176220**
(220) 08.07.1992
(151) 11.05.1994
(540)

bemi

(730) **Jiří Tvaroh - BEMI**, Vlkovice 9, Štěpánovice, 37373, CZ
(740) **BOHEMIA PATENT**, Ing. Jana Vanděliková, Vodičkova 791/41, Praha 1 - Nové Město, 11000
(510) Výrobky z betonu jako např. misky pro drobné zvířectvo, květináče, truhlíky, tvárnice, tvarovky, dlaždice, plotové sloupky, ozdobné stavební prvky z betonu a jiné betonové zboží.
(511) 19, 21
(210) O-69966

(111) **176497**
(220) 09.10.1992
(151) 17.05.1994
(540)

ARCHERS PEACH COUNTY

(730) **Diageo Brands B. V.**, Molenwerf 10-12, Amsterdam, NL
(740) **KOREJZOVÁ & SPOL.**, v.o.s., JUDr. Petra Korejzová, Korunní 810/104 E, Praha 10, 10100
(510) (33) vína, lihoviny a likéry.
(511) 33
(210) O-72229

(111) **176598**
(220) 25.06.1992
(151) 19.05.1994

(540) **voltCom**

(730) **Jan Šrajer**, Beroun-Zdejcina č.p. 38, Beroun, 26601, CZ
(740) **JUDr. Aleš Zábrš**, advokát a patentový zástupce, Na Beránce 2, Praha 6, 16000
(510) Montáže, opravy a údržba elektrických zařízení a jejich revize; poradenská, konzultační činnost a technická pomoc.
(511) 37, 42
(210) O-69609

(111) **176663**
(220) 01.04.1992
(151) 20.05.1994
(540)

CATUS

(730) **CATUS, spol. s r.o.**, Kyjovská 1598, Havlíčkův Brod, 58001, CZ
(740) **Patentservis Praha a.s.**, Jivenská 1273/1, Praha 4, 14021
(510) Šlehané a želatinové dezerty, pudingové zboží, poživatiny na bázi moučných a bramborových směsí, práškové nealkoholické nápoje, výživné přípravky a směsi, balení veškerých suchých produktů.
(511) 30, 32, 39
(210) O-67667

(111) **176806**
(220) 16.01.1992
(151) 24.05.1994
(540)

TERRY'S

(730) **Kraft Foods UK Intellectual Property Limited**, PO Box 12, Bournville Place, Bournville, Birmingham, GB
(740) **Čermák a spol.**, JUDr. Karel Čermák jr., Ph.D., LL.M., advokát, Elišky Peškové 15/735, Praha 5, 15000
(510) (30) chléb, sušenky, koláče, nadívané pečivo, dortové korpusy, dorty, vafle, tvarohové koláče, pizzy, pudinky, pečivo z lístkového těsta a suchary; čokoláda, čokoládové bonbony a cukrovinky; přípravky pro výrobu jídel z obilovin a/nebo z mouky pro lidskou konzumaci; těsta na výrobu italských těstovin; hotová jídla; zákusky; zmrzlina; dezerty.
(511) 30
(210) O-65944

(111) **176862**
(220) 10.06.1992
(151) 25.05.1994
(540)

MONITORING

(730) **Ing. Ivan Horák**, Jindrova 962, Praha 5, 15500, CZ
(510) Vzduchotechnická zařízení, jejich opravy, měření a seřizování.
(511) 7, 11, 37
(210) O-69172

(111) **176881**
(220) 26.08.1992
(151) 25.05.1994
(540)

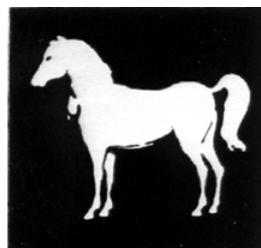

(730) **Diageo Brands B. V.**, Molenwerf 10-12, Amsterdam, NL
(740) **KOREJZOVÁ & SPOL.**, v.o.s., JUDr. Petra Korejzová, Korunní 810/104 E, Praha 10, 10100
(510) (33) vína, lihoviny a likéry.
(511) 33

(210) O-71138

(511) 30
(210) O-70628

(111) **177004**
(220) 09.06.1992
(151) 27.05.1994
(540)



(730) **PHILIP MORRIS BRANDS SARL**, Quai Jeanrenaud 3, CH - 2000 Neuchâtel, CH
(740) Zeiner & Zeiner v.o.s., Mgr. Karel Šindelka, Maiselova 15, Praha 1, 11000
(510) (34) tabák, surový nebo zpracovaný, potřeby pro kuřáky, zápalky.
(511) 34
(210) O-69145

(111) **177119**
(220) 17.06.1992
(151) 03.06.1994
(540)



(730) **MITSUBISHI PENCIL CO., LTD.**, 23-37, 5-chome, Higashiohi, Shinagawa-ku, Tokyo, JP
(740) **KOREJZOVÁ & SPOL.**, v.o.s., JUDr. Petra Korejzová, Korunní 810/104 E, Praha 10, 10100
(510) Tužky, mechanické tužky, tuhy do mechanických tužek, kuličková pera, zvyrazňovače, známkovače a soupravy per.
(511) 16
(210) O-69367

(111) **177382**
(220) 04.09.1992
(151) 15.06.1994
(540)

SMA

(730) **Wyeth LLC**, Five Giralda Farms, Madison, NJ, US
(740) Čermák a spol., JUDr. Karel Čermák jr., Ph.D., LL.M., advokát, Elišky Peškové 15/735, Praha 5, 15000
(510) (5) dětská výživa.
(511) 5
(210) O-71541

(111) **177987**
(220) 31.07.1992
(151) 07.07.1994
(540)

GUBOR

(730) **Gubor Schokoladen GmbH**, Dieselstrasse 9, Dettingen, 73265, DE
(740) Společná advokátní kancelář Všetečka Zelený Švorčík Kalenský a partneři, JUDr. Petr Kalenský, Hálkova 2, Praha 2, 12000
(510) (30) káva a výrobky z kávy, čaj a výrobky z čaje, koka a výrobky z koky, čokoláda a čokoládové výrobky, cukr, rýže, tapioca, ságo, kávové náhražky, mouka, výrobky ze zrnin, špagety a těstoviny a výrobky z těstovin, chléb, sušenky, koláče, dorty a jemné pečivo, kandované ovoce a bonbóny, zmrzlina, mražené výrobky, mražené nápoje, pudinky, vaječné krémy, cukroví, zmrzlinové oplatky a košíčky, ochucené sirupy, med, přírodní šťávy a sirupy, kvasnice, prášky do pečiva, sůl, hořčice, pepř, ocet, omáčky, koření, led, chuťové přísady, jídla připravená ze shora uvedených potravin.

(111) **178038**
(220) 06.08.1992
(151) 11.07.1994
(540)

FRENCH TOAST

(730) **LOLLY TOGS, LTD., společnost zřízená podle zákonů státu New York**, 100 West 33rd Street, New York, NY, US
(740) Rott, Růžička & Guttman Patentové, známkové a advokátní kanceláře, JUDr. Vladimír Rott, Vinohradská 37, Praha 2, 12000
(510) (25) oděvy, obuv a pokrývky hlavy všeho druhu.
(511) 25
(210) O-70743

(111) **178321**
(220) 27.05.1992
(151) 18.07.1994
(540)



Česká komora

odhadců majetku

(730) **Česká komora odhadců majetku**, Václavské náměstí 15, Praha 1, 11000, CZ
(510) Přednášková, publikační, vzdělávací, poradenská a konsultační činnost v oboru oceňování majetku.
(511) 35, 36, 41
(210) O-68837

(111) **178617**
(220) 28.05.1992
(151) 29.07.1994
(540)

CALPOL

(730) **Cilag GmbH International, a company incorporated under the laws of Switzerland**, Landis + Gyr-Strasse 1, 6300 Zug, CH
(740) Čermák a spol., JUDr. Karel Čermák, Elišky Peškové 15, Praha 5, 15000
(510) (5) farmaceutické a zdravotnické přípravky a látky.
(511) 5
(210) O-68882

(111) **178960**
(220) 30.07.1992
(151) 19.08.1994
(540)

SOS dětské vesničky

(730) **Sdružení SOS dětských vesniček**, U Prašného mostu 50/4, Praha 1, 11000, CZ
(740) **BOHEMIA PATENT**, Ing. Jana Vandělíková, Vodičkova 791/41, Praha 1 - Nové Město, 11000
(510) (42) humanitární činnost - péče o opuštěné dítě a dítě v krizové situaci.
(511) 42
(210) O-70588

(111) **179026**
(220) 30.11.1992
(151) 23.08.1994
(540)

SHERIDANS

(730) **R & A Bailey & Co**, Nangor House, Western Estate, Dublin 12, IE
(740) **KOREJZOVÁ & SPOL.**, v.o.s., JUDr. Petra Korejzová, Korunní 810/104 E, Praha 10, 10100
(510) (33) destiláty a likéry.

(511) 33
(210) O-73429

(111) **179300**
(220) 24.06.1992
(151) 31.08.1994
(540)



CASINO GRAND

(730) **Czech Casinos a.s.**, Hybernská 32, Praha 1, 11000, CZ
(740) **KOREJZOVÁ & SPOL., v.o.s.**, JUDr. Petra Korejzová, Korunní 810/104 E, Praha 10, 10100
(510) (36) směnárenská činnost; (41) provozování kasin.
(511) 36, 41
(210) O-69564

(111) **179634**
(220) 01.06.1992
(151) 15.09.1994
(540)



HERBALIFE

(730) **HERBALIFE INTERNATIONAL, INC.**, 800 W. Olympic Blvd., Suite 406, 90015 Los Angeles, CA, US
(740) **INPARTNERS GROUP, Ing. Dušan Kendereski**, Lidická 51, Brno, 60200
(510) Vlasové šampóny, prostředky na oplachování vlasů, vlasové kondicionery, prostředky na čištění pleti, prostředky na zvlhčování pleti, pleťové krémy, holicí krémy; vitaminové, minerální, bylinné a proteinové doplňky stravy, vše ve formě tablet, prášku nebo kapaliny; distribuční služby v oblasti zdravé výživy a kosmetiky.
(511) 3, 5, 39
(210) O-68944

(111) **179635**
(220) 01.06.1992
(151) 15.09.1994
(540)

HERBALIFE

(730) **HERBALIFE INTERNATIONAL, INC.**, 800 W. Olympic Blvd., Suite 406, 90015 Los Angeles, CA, US
(740) **INPARTNERS GROUP, Ing. Dušan Kendereski**, Lidická 51, Brno, 60200
(510) Vlasové šampóny, prostředky na oplachování vlasů, vlasové kondicionery, prostředky na čištění pleti, prostředky na zvlhčování pleti, pleťové krémy, holicí krémy; vitaminové, minerální, bylinné a proteinové doplňky stravy, vše ve formě tablet, prášku nebo kapaliny; distribuční služby v oblasti zdravé výživy a kosmetiky.
(511) 3, 5, 39
(210) O-68945

(111) **179916**
(220) 27.10.1992
(151) 26.09.1994
(540)



RKK

(730) **Ing. Michal Trubka**, Hrusická 2514, Praha 4, 14100, CZ

(740) JUDr. Aleš Zábrš, advokát a patentový zástupce, Na Beránce 2, Praha 6, 16000
(510) (36) prodej a nákup nemovitostí vč. poskytování ekonomického a technického poradenství k těmto službám; pronájem nebytových prostor; právní servis v oblasti dispozic s nemovitostmi.
(511) 36
(210) O-72592

(111) **180628**
(220) 08.10.1992
(151) 31.10.1994
(540)

CAPTAIN MORGAN

(730) **Diageo Scotland Limited**, Edinburgh Park, 5 Lochside Way, Edinburgh, Scotland, GB
(740) **KOREJZOVÁ & SPOL., v.o.s.**, JUDr. Petra Korejzová, Korunní 810/104 E, Praha 10, 10100
(510) (33) víno, lihoviny a likéry.
(511) 33
(210) O-72198

(111) **181078**
(220) 27.07.1992
(151) 23.11.1994
(540)

PC SOFT

(730) **Petr Nejedlý**, Jiřího z Poděbrad 301, Hronov, 54931, CZ
(740) Zastupování bylo zrušeno, .
(510) Výroba a prodej software, hardware.
(511) 9, 16, 42
(210) O-70532

(111) **181440**
(220) 28.12.1992
(151) 06.12.1994
(540)

SIGMONA

(730) **SIGMA PUMPY HRANICE, s. r. o.**, Tovární č. p. 605, Hranice I - Město, 75301, CZ
(740) Čermák a spol., JUDr. Karel Čermák jr., Ph.D., LL.M., advokát, Elišky Peškové 15/735, Praha 5, 15000
(510) Čerpadla všeho druhu, zejména hydrodynamická jako odstředivá, axiální a vířivá; čerpadla hydrostatická jako pístová, plunžrová, membránová, křídlová, vřetenová, lamelová; čerpadla s rotujícími písty a čerpadla proudová jako ejektory a vodní trkače; soustavy čerpacích zařízení, zejména vodárny včetně vodáren domácích; čerpací stanice všeho druhu včetně čerpacích stanic pro závlahy a jejich vtokových objektů a česlí; přístroje a zařízení pro umělé zavlažování včetně mobilních; elektrické přístroje pro řízení a hlídání běhu čerpadel a čerpacích agregátů, spínací skříně, ochranné spínače, signalizační a poplachová zařízení akustická, optická a kombinovaná; vodovody a instalační zařízení všeho druhu; projektová činnost; stavební montážní práce; technická a poradenská činnost; technická inspekce spojená s předmětem podnikání.
(511) 6, 7, 9, 11, 37, 42
(210) O-74174

(111) **182178**
(220) 09.12.1992
(151) 06.01.1995
(540)



(730) **ANTREG a.s.**, Tovární 699/8, Vyškov, 68214, CZ
(740) Hájková Ludmila, Olbrachtovo nám. 5, Brno- Komín, 62400
(510) Výlisky a výkovky; odlitky z oceli, kovů a slitin; zámečnické výrobky; hřebíky; šrouby; nýty; kovové formy pro zpracování plastů; ruční nářadí a nástroje; přístroje a nástroje vědecké, navigační, geodetické, elektrické /včetně/ pro bezdrátovou

telegrafii/, fotografické, kinematografické, optické; přístroje a nástroje k vážení, měření, signalizování, pro účely kontrolní/inspekční/, záchranné a pro výuku; automatické přístroje uváděné v činnost vhozením mince nebo známky; stroje pro záznam, přenos a reprodukci zvuku nebo obrazu; zapisovací pokladny a počítačové stroje; hasící přístroje; nosiče magnetických záznamů; zvukové disky; automaty na zboží; vybavení pro zpracování informací a pro počítače; počítače, jejich části a příslušenství; regulační přístroje; myostimulátory; zařízení osvětlovací, topná, na výrobu páry; zařízení pro vaření, chlazení, sušení, větrání, pro rozvod vody, jejich části a příslušenství; termostatické regulační ventily; součásti dopravních prostředků; svítidla pro dopravní prostředky; jateční přístroje na porážení zvířat, jejich části a příslušenství; mechanické, elektrické a elektronické psací stroje všech druhů, jejich části a příslušenství; výtisky z plastů; parabolická zrcadla a jejich části; služby a servis v oblasti regulační a měřicí techniky a při regulaci a měření spotřeby tepla; konzultační, poradenská a investorská činnost; poskytování prací a služeb v oblasti systémů řízení.

(511) 6, 8, 9, 10, 11, 12, 13, 16, 17, 20, 37, 42
(210) O-73683

(111) **182215**
(220) 06.08.1992
(151) 09.01.1995
(540)

FEMRANETTE

(730) **Wyeth LLC**, Five Giralda Farms, Madison, NJ, US
(740) Čermák a spol., JUDr. Karel Čermák jr., Ph.D., LL.M., advokát, Elišky Peškové 15/735, Praha 5, 15000
(510) (5) farmaceutické přípravky, zejména prostředky pro perorální antikoncepci.
(511) 5
(210) O-70740

(111) **182424**
(220) 26.06.1992
(151) 17.01.1995
(540)

BONARIA

(730) **McBride S.A.**, 6, rue Moulin Measure, B-7730 Estaimpuis, BE
(740) Společná advokátní kancelář Vsetečka Zelený Švorčík Kalenský a partneři, JUDr. Michal Havlík, Hálkova 2, Praha 2, 12000
(510) Prostředky pro osvěžování a čištění vzduchu, dezinfekční prostředky, antiseptika, insekticidy, přípravky pro hubení plevele a škůdců; elektrické přístroje pro hubení hmyzu.
(511) 5, 9
(210) O-69659

(111) **182571**
(220) 15.09.1992
(151) 23.01.1995
(540)



(730) **Bílý kruh bezpečí, o.s.**, U Trojice 2/1042, Praha 5 - Smíchov, 15000, CZ
(510) Organizační, právní, psychologická a humanitární pomoc obětem trestné činnosti, informační a vzdělávací činnost v oblasti předcházení trestné činnosti.
(511) 41, 42
(210) O-71696

(111) **182600**
(220) 26.06.1992
(151) 24.01.1995
(540)

ISABEL

(730) **McBride S.A.**, 6, rue Moulin Measure, B-7730 Estaimpuis, BE

(740) Společná advokátní kancelář Vsetečka Zelený Švorčík Kalenský a partneři, JUDr. Michal Havlík, Hálkova 2, Praha 2, 12000
(510) (3) parfémové, toaletní vody, kosmetické výrobky, přípravky pro péči o vlasy, pokožku a zuby, přípravky pro koupel a sprchování, prací a čisticí prostředky, mýdla všeho druhu.
(511) 3
(210) O-69661

(111) **182611**
(220) 24.03.1993
(151) 24.01.1995
(540)

FLUXPAM

(730) **Flux, spol. s r.o.**, Musílkova 167/13, Praha 5, 15000, CZ
(510) (42) software.
(511) 42
(210) O-75733

(111) **184290**
(220) 29.07.1992
(151) 14.04.1995
(540)

NURSOY

(730) **Wyeth LLC**, Five Giralda Farms, Madison, NJ, US
(740) Čermák a spol., JUDr. Karel Čermák jr., Ph.D., LL.M., advokát, Elišky Peškové 15/735, Praha 5, 15000
(510) (5) farmaceutické přípravky.
(511) 5
(210) O-70575

(111) **184293**
(220) 31.07.1992
(151) 14.04.1995
(540)

KOMATSU

(730) **Kabushiki Kaisha Komatsu Seisakusho**, 3-6, 2-chome Akasaka, Minato-ku, Tokyo, JP
(740) Rott, Růžička & Guttman Patentové, známkové a advokátní kanceláře, JUDr. Vladimír Rott, Vinohradská 37, Praha 2, 12000
(510) Stroje a zařízení pro zemní práce, zejména buldozery, bažinné buldozery, obojživelné buldozery, kolové dozery, motorové skrejpry, vlečné skrejpry, rozrývače a hrabčové dozery, stroje a zařízení pro manipulaci se zeminou, zejména lopatové nakladače, kolové nakladače, traktorové nakladače, pěchovače, korečkové nakladače, rýpadla, zejména zadní okopávací zařízení, dozerová rýpadla, bažinná dozerová rýpadla, kyvná dozerová rýpadla, lopatová rýpadla, korečková rýpadla, důlní lopatová rýpadla, příkopová rýpadla, tunelové vyvrtávací, stavební stroje a zařízení, zejména padací kladiva, pneumatické válce, silniční válce, asfaltové finišery, vibrační válce, příložené vibrátory, stroje na kladení potrubí, motorové srovnávače, kovoobráběcí stroje a zařízení, zejména mechanické lisy, hydraulické lisy, protlačovací lisy, kovací lisy, ohraňovací lisy, ohýbačky, strojní nůžky, protahovačky, loupací stroje, stroje na vyvrtávání hlavní, frézky na klikové čepy, frézky na klikové hřídele, stroje na odstraňování otřepů bloků válců, sekáče kovového odpadu, pěchovače kovového odpadu, soustruhy, formovací stroje, laserové rýcí značkovací stroje (pro kovové povrchy), laserové značkovací stroje maskovacího typu (pro plastové povrchy), regulátory laserových značkovačů, jiné formovací stroje a obráběcí stroje, nakladače, stohovací dopravníky, regenerátory, pásové dopravníky, generátory, dynamy, řetězové pily, řezačky ložiskových pouzder, vzduchové kompresory, vozové jeřáby, motory a převodovky všech výše uvedených výrobků, části a příslušenství všech výše uvedených výrobků, dopravní prostředky, zejména vidlicové stohovací vozíky, elektrické zdvižné vozíky, elektrické vykládací vozíky, traktory, vlečné traktory, sklápěčkové automobily, automobilové míchačky betonové směsi, sněžná vozidla, motory a převodovky všech výše uvedených výrobků, části a příslušenství všech výše uvedených výrobků.

(511) 7, 9, 12
(210) O-70644

(111) **184700**
(220) 02.11.1992
(151) 09.05.1995
(540)



(730) **ENVItech, s.r.o.**, Janka Krála 16, Trenčín, 91101, SK
ENVItech Bohemia s.r.o., Ovocná 1021/34, Praha 6, 16100, CZ
(740) Ing. Smrčková Marie, patentový zástupce, Velflíkova 10, Praha 6, 16000
(510) Software podle přání zákazníka, počítače a zařízení pro zpracování dat, zařízení spotřební elektroniky a komponenty elektrického vybavení zařazené ve tř. 9.
(511) 9, 42
(210) O-72682

(111) **185227**
(220) 01.12.1992
(151) 26.05.1995
(540)

GUINNESSOVA

(730) **Diageo Ireland**, St. James's Gate, Dublin 8, IE
(740) **KOREJZOVÁ & SPOL.**, v.o.s., JUDr. Zdeňka Korejzová, Korunní 810/104 E, Praha 10, 10100
(510) (16) tištěné publikace, alba, almanachy, knihy, instruktážní a výchovný materiál.
(511) 16
(210) O-73467

(111) **185284**
(220) 27.05.1992
(151) 30.05.1995
(540)



(730) **ORACLE AMERICA, INC.**, 500 Oracle Parkway, Redwood Shores, CA, US
(740) Společná advokátní kancelář Všečeka Zelený Švorčík Kalenský a partneři, JUDr. Petr Kalenský, Hálkova 2, Praha 2, 12000
(510) Počítačový hardware zvláště procesory a paměti, video displeje, klávesnice, myši a kabely, počítačový software zvláště programy nahrané na magnetických discích a páskách.
(511) 9, 42
(210) O-68839

(111) **185842**
(220) 03.09.1992
(151) 21.06.1995
(540)



(730) **Sdružení SOS dětských vesniček**, U Prašného mostu 50/4, Praha 1, 11000, CZ
(740) **BOHEMIA PATENT**, Ing. Jana Vandělková, Vodičkova 791/41, Praha 1 - Nové Město, 11000
(510) (42) humanitární činnost - péče o opuštěné dítě a dítě v krizové situaci.
(511) 42

(210) O-71518

(111) **187324A**
(220) 09.07.1992
(151) 17.07.1998
(540)

NATURAMYL

(730) **Dr. Oetker, spol. s r.o.**, Americká ul. 2335, Kladno - Kročehlavy, 27201, CZ
(740) Čermák a spol., JUDr. Karel Čermák, Elišky Peškové 15, Praha 5, 15000
(510) (30) pudinky, potravinářské premixy.
(511) 30
(210) O-134101

(111) **190091**
(220) 19.05.1992
(151) 20.05.1996
(540)



(730) **HONOR, spol. s r.o.**, Vídeňská 68, Brno, 63900, CZ
(740) Kania, Sedlák, Smola, Ing. Sedlák Zdeněk, Mendlovo nám. 1a, Brno, 60300
(510) (7) zařízení na výrobu páry a pouzdra pro zařízení na výrobu páry; (11) osvětlovací zařízení a osvětlovací tělesa pro potřeby kancelářské a pro domácnost, zejména lustry, lampy, svítidla a žárovky všech druhů, přístroje a zařízení k vaření, pečení grilování a fritování, zejména elektrické vařiče a trouby, mikrovlnné trouby, grily a kontaktní grily, rošty, rožně, pisky na přípravu pizzy, přístroje k pečení bez tuku (tzv. horké kameny), fritovací zařízení, opékače topinek, automaty na vafle, el. vařiče vody, el. přístroje pro dezinfekci a ohřívání dětských kojeneckých lahví, el. přístroje pro ohřívání jídla, ponorné ohřivače, piezoelektrické zapalovače, el. kávovary, zařízení na vytápění, zejména přímotopná tělesa, el. olejové radiátory, infrazářiče, ohřivače vzduchu, zařízení na chlazení, zejména chladničky, kombinované chladničky s mrazničkami, mrazničky a mrazicí boxy, stroje na přípravu mrazliny, el. ventilátory, okenní ventilátory, el. odsavače pachů, filtry pro pitnou vodu, filtry na čištění vzduchu, el. vodní čerpadla pro domácnost, veškerá zařízení koupelen včetně směšovací baterii, ohřivačů vody, průtokových ohřivačů vody, umyvadla, klosety včetně jejich příslušenství, přístroje na osušení rukou, na sušení ovoce a zeleniny, na sušení vlasů, horská slunce, klimatizační zařízení nebo zařízení pro úpravu vzduchu, elektrické zvlhčovače vzduchu, zařízení pro rozvod vody, speciální pouzdra pro topná zařízení; (35) propagační a zprostředkovatelská činnost prováděná prostřednictvím reklamy; (39) služby spojené s valením zakoupeného zboží, jeho expedicí a odvozem do sídla zákazníka, zásilkový prodej s vlastní nebo zprostředkovanou dopravou; (40) opravy reklamovaného zboží; (42) služby bytového architekta, navrhování technického řešení osvětlení interiéru a exteriéru, prodejní výstavy.
(511) 7, 11, 35, 39, 40, 42
(210) O-68638

(111) **198203**
(220) 19.05.1992
(151) 26.03.1997
(540)

HONOR

(730) **HONOR, spol. s r.o.**, Vídeňská 68, Brno, 63900, CZ
(740) Kania, Sedlák, Smola, Ing. Sedlák Zdeněk, Mendlovo nám. 1a, Brno, 60300

(510) (3) prostředky namáčecí, prací mýdlové, saponátové a bezfosfátové, prostředky na parfémování prádla, avivážní prostředky, bělicí přípravky, mořidla na prádlo, přípravky pro čištění, leštění, drhnutí a broušení, odmašťovací přípravky, mýdla, výrobky kosmetické a voňavkářské, zejména parfémové, kolínské vody, tělové krémy, šampóny, pudry, lotiony, sprejová žele, koupelové oleje, pleťové krémy, krémy na ruce, pěny na holení, vody a krémy po holení, veškeré prostředky pro pěstění a úpravu vlasů jako vodičky a barvy na vlasy, desodorační prostředky pro osobní použití, prostředky chránící před sluncem, veškeré kráslicí prostředky, zejména maskara, odličovač, tužky na obočí a na podmalování očí, oční stíny, řasenky a jiná líčidla, pinzety na obočí, makeup, krycí tyčinky, tyčinky na zakrývání žizev, červeně, rtěnky, lesky na rty, laky na nehty, kosmetické masky, tampóny a štětce k líčení, odličovací prostředky, vata pro kosmetické účely, depilační přípravky, veškeré ústní přípravky a zubní prášky a pasty, eterické oleje, želatina pro potravinářské účely, obuvnická smola; (4) průmyslové oleje, zejména pro konzervaci zdiva, na tkaniny a kůže, průmyslové tuhy, mazadla, prostředky pro pohlcování, zavlažování a vázání prachu, paliva včetně černého a hnědého uhlí, lignitu, rašeliny a dřevěného uhlí, palivové dřevo, oleje a motorová paliva, prostředky pro svícení, zejména svíčky, svíce, noční lampičky, knoty; (6) obecné kovy v surovém a polozpracovaném stavu a jejich slitiny i s nekovovými materiály, kotvy, kovádky, zvony, stavební materiál z válcovaného a litého kovu, stožáry pro osvětlovací tělesa, traverzy, kolejnice a jiný kovový materiál k železničním účelům, nepohyblivá železniční zařízení, řetězy, kovové kabely a neelektrické dráty, zámečnické výrobky, zejména kovové, visací zámky, kliky, kování stavební nebo nábytkové, kování do dřeva, kovové roury, nedobytné pokladny, schránky a trezory, ocelové kuličky, podkovy, hřebíkářské výrobky všech druhů, šrouby, vruty, kovové pletivo a jiné železářské výrobky z ohebných kovů, které nejsou obsaženy v jiných třídách, rudy; (7) stroje a obráběcí stroje všeho druhu, jako soustruhy, brusky, frézky, pily, vrtačky, dlabáčky, hoblovky s výjimkou těch, které jsou zahrnuty ve třídách 9-12 a 16, soukolí a hnací řemeny, elektromotory, elektrické generátory, spalovací motory, elektrické rozprašovače nátěrů, stříkácí pistole, el. svářecí stroje, přístroje na řezání a svařování kovů autogenem, přístroje na zpracování kovů, zvedáky, hevery, karburátory, zemědělské stroje všeho druhu jako stroje pro orbu, setí, sklizeň zemědělských plodin, sekací stroje na trávu, elektrické stříhací stroje na keře, zahradní čerpadla, zametací stroje, příslušenství a adaptéry pro malotraktory, líhně, maznice, přístroje a nástroje elektromechanické pro kuchyňské účely, zejména stroje na loupání, krouhání a drcení zeleniny, mletí masa, mixéry, mačkadla a lisy na ovoce, šlehače, hnětače, roboty, elektrické stroje na vaření vajec, elektrické mlýnky na kávu, elektrické nože a kráječe chleba, elektrické přístroje na sušení a zavařování ovoce, přístroje k výrobě šumivých nápojů, na vyplachování a uzavírání lahví, na stáčení piva, přístroje pro přípravu jídel a nápojů, pračky, sušičky a ždímačky na prádlo, sušičky a myčky nádobí; (8) ruční nástroje zastávající funkci nářadí v příslušných oborech včetně šroubových zvedáků, nožičských výrobků včetně nožičských výrobků z drahých kovů, elektrické holicí přístroje, holicí čepelky, břitvy, stroje na stříhání vlasů, srsti a vlny, přístroje na kadeření a trvalou ondulaci vlasů, veškeré nožičské výrobky, ruční a ručně ovládané nástroje řezné, brusné, na vystřihování, k ostření, k broušení, kovové náčiní pro manikúru a pedikúru, ruční nástroje zemědělské a zahradnické jako rýče, motyky, vidle všeho druhu, kosy, srpy, kuchyňské nářadí, nože, vidličky a lžice včetně z drahých kovů, stroje na mletí masa, sekáčky na maso, zbraně sečné a bodné, ruční nástroje na stříhání trávníku, nářadí, špachtle a nůžky pro sochaře; (9) přístroje a nástroje vědecké, navigační, geodetické, elektrické, fotografické, kinematografické, optické, k vážení, k měření, kontrolní, záchranné a pro výuku, automatické přístroje uváděné v činnosti vhozením mince nebo známky, přístroje pro záznam, zesilování, reprodukční a přenos zvuku nebo obrazu, zejména radiové přístroje, radiomagnetofony, hifi věže, tunery, magnetofony, kazetové stereofonní přehrávací přístroje do automobilů, volkmany, přehrávače kompaktních desek, gramofony, reproduktory, mikrofony, zesilovače, sluchátka, telefonní záznamníky, telefonní přístroje v kombinaci s telefonním záznamníkem, faxové přístroje, kapesní databanky,

kalkulační přístroje, počítače, televizní přístroje pro příjem černobílého a barevného obrazu, stereofonní televizní přístroje, videorekordéry, antény televizní, radiové a satelitní, magnetofonové pásky, videokazety, kompaktní disky, desky na přehrávání do gramofonů, fotografické, kinematografické a optické přístroje včetně zvětšovacích přístrojů, fotoblesky, promítací přístroje, vázící přístroje a váhy, měřicí přístroje, signalizační přístroje, signalizační dohlížecí přístroje, zejména termostaty, hlídače mrazu, elektrické žehličky, elektrické pájky, elektrické svařovací přístroje a elektrody k nim, el. tepelné přístroje pro ondulování vlasů, teplovzdušné kartáče pro úpravu vlasů, barometry, vysavače prachu, elektrické leštičky parket, elektrické příruční mandly, elektroinstalační materiál, zejména elektrické vodiče a kabely, rozvodné desky a skříně, zásuvky, zástrčky, odbočovací krabice, vypínače, přepínače, jističe, relé, transformátory, monočlánky všech druhů, alkalické články, akumulátorové baterie, tepelné akumulátory elektrické, polovodičové výrobky, brýle všech druhů, teploměry včetně lékařských, elektrické přístroje a zařízení jako elektricky vytápěné podušky, elektricky vytápěné oděvy a součásti oděvů, elektrické ohřivače nohou, elektrické zapalovače, elektrické vařiče, kotlíky na vaření, prodejní automaty na zboží, vybavení pro zpracování informací pro počítače, zapisovací pokladny a počítací stroje včetně kancelářských a děrovacích strojů, výpočetní technika všeho druhu jako počítače, tiskárny, zobrazovací terminály, klávesnice včetně jejich příslušenství, software všeho druhu, hasicí přístroje, speciální pouzdra pro přístroje a nástroje signalizační včetně signálních píšťal; (11) osvětlovací zařízení a osvětlovací tělesa pro potřeby kancelářské a pro domácnost, zejména lustry, lampy, svítidla a žárovky všech druhů, přístroje a zařízení k vaření, pečení, grilování a fritování, zejména elektrické vařiče a trouby, mikrovlnné trouby, grily a kontaktní grily, rošty, rožně, pisky na přípravu pizzy, přístroje k pečení bez tuhu, horké kameny, fritovací zařízení, opékače topinek, automaty na vafle, el. vařiče vody, el. přístroje pro dezinfekci a ohřívání dětských kojeneckých lahví, el. přístroje pro ohřívání jídla, ponorné ohřivače, piezoelektrické zapalovače, el. kávovary, zařízení na vytápění, zejména přímotopná tělesa, el. olejové radiátory, infrazářiče, ohřivače vzduchu, zařízení na chlazení, zejména chladničky, kombinované chladničky s mrazničkami, mrazničky a mrazicí boxy, stroje na přípravu zmrzliny, el. ventilátory, okenní ventilátory, el. odsavače prachu, filtry pro pitnou vodu, filtry na čištění vzduchu, el. vodní čerpadla pro domácnost, veškerá zařízení koupelen včetně směšovací baterií, ohřivačů vody, průtokových ohřivačů vody, umyvadla, klosty včetně jejich příslušenství, přístroje na osušení rukou, na sušení ovoce a zeleniny, na sušení vlasů, horská slunce, klimatizační zařízení nebo zařízení pro úpravu vzduchu, elektrické zvlhčovače vzduchu, zařízení pro rozvod vody, zařízení na výrobu páry, speciální pouzdra pro topná zařízení a zařízení na výrobu páry; (12) pozemní vozidla, zejména osobní, sportovní, dodávkové a nákladní automobily, traktory všeho druhu včetně zahradních malotraktorů, motocykly, skútry, postranní přívěsné vozíky, autopříslušenství, náhradní díly včetně pneumatik a duší do nich, střední nástavby pro automobily jako zavazadlové schránky, nosiče nákladů, zavazadel, jízdních kol nebo lyží, motoristické potřeby, přívěsné vozíky, závodní, cestovní turistická a horská jízdní kola, jejich součástky, vybavení a doplňky k těmto kolům, motory pro pozemní vozidla, poháněcí soukolí, hnací řemeny pro pozemní vozidla, přístroje pro pozemní vozidla, letecké dopravní prostředky jako letadla, větroně, rogala, jejich příslušenství, náhradní díly a zařízení pro leteckou dopravu, vodní dopravní prostředky jako kanoe, kajaky, pramice, čluny motorové i nafukovací, vesla a další příslušenství a součásti k těmto vodním dopravním prostředkům; (14) drahé kovy a jejich slitiny a předměty z těchto materiálů nebo z plátovaných dublovaných kovů s výjimkou zboží nožičského, vidliček a lžic, jako zlaté a stříbrné náramky, prstýnky, brože, náhrdelníky, kontrolní hodinky, budíky, stopky, minutky, náramkové hodinky včetně hodinářského zboží všeho druhu, chronometrická zařízení včetně speciálních pouzder, umělecké předměty z bronzu, bižuterie z kovů i z plastických hmot; (15) hudební nástroje včetně mechanických klavírů a jejich příslušenství, housle, violy, violončela, kytary, mandoliny a pod., struny pro tyto nástroje, hudební skříně, elektronické hudební nástroje zejména kytary, varhany, hrací skříně; (16)

papír a veškeré výrobky z papíru pro školy, pro kancelářské účely, pro umělce, pro reklamní a tiskařské účely, pro reprografické a registrační přístroje, pro počítače, pro domácnost a hygienické účely, lepenka a kartonážní výrobky, tiskoviny, časopisy, periodika, brožury, knihy, knihařské výrobky, mapy, jízdni řady, kalendáře, diáře, bloky, alba všech druhů, pohlednice, blahopřání, papírové skládačky, dětská lepoprela, fotografie, papírnické zboží, papírové ubrusy a ubrousky, lepidla, potřeby pro umělce, psací stroje, štetce, kancelářské potřeby kromě nábytku, učební a školní potřeby a pomůcky, hrací karty, tiskařské typy, tiskací písma a číslice, štočky, obalové materiály, psací, rýsovací a kreslicí potřeby a pomůcky a psací potřeby z drahých kovů, pečetidla, inkousty, tuše, modelovací pasty a hmoty; (17) kaučuk, gutaperča, balata a náhražky těchto hmot, výrobky z těchto hmot, pokud nejsou obsaženy v jiných třídách, fólie, desky, a tyče z plastických hmot, pěnové materiály na bázi gummy a plastických hmot, polyvinylchlorid, polystyren, plexisklo, umakart, novodur, hmoty těsnící, ucpávkové a izolační, spárovací tmely, silikonový tmel, osinek, slída a výrobky z osinku a slídy, hadice s výjimkou kovových; (18) kůže a její náhražky, výrobky z kůže a jejích náhražek, pokud nejsou obsaženy v jiných třídách, jako kabelky, tašky, nákupní tašky, školní brašny, aktovky, batohy, vaky, ledvinky, peněženky, obaly na brýle, na toaletní potřeby, kufrý a cestovní brašny, deštníky, slunečníky a hole, kůže zvířat, kožešinové příkrývky, surová kůže, kožešiny, biče, postroje a pokrývky na koně a sedlářské výrobky, řemeny, řemínky, kožené šňůry, opasky; (19) stavební materiál včetně polozpracovaného žeziva, trámy, prkna, dřevěné panely, překližka, kompozitní stavební materiály na bázi dřeva a jiných materiálů, cihly, skleněné cihly, tabulové okenní sklo, tvárnice, dlaždice, obkladačky, překlady, dehtová krycí lepenka, podlahové krytiny stavebního charakteru, přírodní a umělý kámen, cement, vápno, pojiva pro stavební účely, malta, sádra, štěrka, kameninové a cementové roury, stavební materiál pro stavbu cest, asfalt, smola živec, přenosné domy, kamenné pomníky, krby, komíny; (20) nábytek pro kuchyně, ložnice, obývací pokoje, zahradu, školy, kanceláře včetně kovového a kempinkového nábytku, zrcadla bytová a toaletní, broušená skla, rámy, výrobky ze dřeva, korku, třtiny, vrbového proutí, rohoviny, kostí, slonoviny, kostic, želvoviny, jantaru, perleti, mořské pěny, buničiny, pokud nejsou zahrnuty v jiných třídách a výrobky z náhražek těchto materiálů včetně výrobků z plastických hmot a výrobky z plastických hmot, pokud nejsou zařazeny v jiných třídách jako stoly, židle, stoličky, křesla, stoly a police pod televizory, pod hifi věže, pod radiomagnetofony, pod psací stroje, pod počítače, květinové stolky, poličky jak ze dřeva, tak z plastických hmot i v kombinaci s kovem a sklem, spací pytle k táboření, ložní potřeby jako matrace, podhlavníky; (21) drobné nářadí a přenosné nádoby k domácím a kuchyňským účelům jako kuchyňské nádoby, varné, nevarné a k pečení plechové, smaltované, litinové, teflonové, litinové, vědra, plechové misky, misky a jiné výrobky pro kuchyňské účely z plastických nebo jiných hmot, žehlicí prkna nebo rukávníky, izolační nádoby a láhve, láhve na výrobu sifonu, kempovací nádoby, ruční strojky na mletí, sekání, lisování, šlehání vajec nebo smetany, hřebeny a mycí houby, mycí a toaletní potřeby, kartáčnické výrobky s výjimkou štětců, pomůcky k úklidu, čisticí látky, drátěnky včetně drátěnek z plastických hmot, sklo surové nebo polozpracované s výjimkou stavebního a tabulového skla, zboží skleněné, včetně z křišťálového skla, zboží porcelánové, keramické a kameninové, zařazené ve třídě 21 včetně keramických miniatur; (22) provazy a struny k technickým účelům, lana a motouzy z přírodních, umělých nebo plastických materiálů, šňůry, provázky, sítě stany, lodní plachty, pytle, čalounický vycpávkový materiál, žině, kapok, peří, mořská tráva, surová textilní vlákna, příze vlněná na vyšívání; (23) nitě k textilním účelům, nitě elastické, k šití, voskované, z plastických hmot, z živočišných vláken, nitě knihařské, pletací bavlna, vlna a příze z vláken všeho druhu; (24) tkaniny s výjimkou tkanin zařazených ve třídách 22 a 26, pokrývky na postele, cestovní pokrývky, ložní prádlo, povlaky, prostěradla,

prádlo pro domácnost, utěrky na sklo, na nádobí, stolní prádlo jako ubrusy a ubrousky; (25) oděvy pánské, dámské a dětské, spodní, konfekční ze syntetických, přírodních nebo směsových materiálů, pletené oděvy, zejména sukně, kalhoty, saka, blejzry, vesty, kabáty, bundy, golfky, kožichy, klobouky, kloboučnické zboží včetně koženého, čepice, šátky, šály, rukavice, vázanky, punčochy, ponožky, punčocháče, čelenky včetně ostatních doplňků, veškeré spodní osobní prádlo, plavky, trikotáž, obuv pánská, dámská a dětská vycházková, společenská, sportovní, domácí, plážová, sandály, střevíce a trepky; (26) krajky, výšivky, stuhy, šněrovačny, knoflíky, stiskací knoflíky, háčky a očka, špendlíky a jehly i do šicích strojů, ozdobné jehly a jehlice, pletací jehlice, jehelníčky, sítky na vlasy, spony a ozdoby do vlasů, ozdoby z oceli i z drahých kovů pro osobní nebo přymkařské účely, zboží leonské, umělé květiny; (27) koberce, rohože, rohožky, linoleum a jiné podlahové krytiny, čalouny, tapety, paravany, potahové voskové plátno; (28) hry, digitální hry, hry pro použití na počítači, hlavolamy, hračky, hračky mechanické, elektromechanické a řízené na dálku, stavebnice všech druhů, loutky, panenky, modely aut všech druhů, kovové i plastické, vláčky, autodráhy, míče, hračky na pískoviště, houpačky a houpací hračky, bazény na hraní, hračky pro batolata včetně ostatních věcí na hraní, tělocvičné a sportovní nářadí včetně sítí, sportovní potřeby nezařazené v jiných třídách, rybářské potřeby včetně návnad, nářadí pro zimní sporty, nářadí pro sportovní hry, zboží plážové a koupací, šermířské sečné a bodné zbraně, vybavení pro šermíře, vybavení, potřeby a pomůcky pro surfing, vodní lyžování a ostatní vodní sporty, pro lyžování na sněhu, sáňkování, bruslení, pro tenis, pro stolní tenis a ostatní sportovní náčiní pro kulturu těla, umělé vánoční stromky, vánoční ozdoby všech druhů s výjimkou svíček a cukrovinek; (35) propagační a zprostředkovatelská činnost prováděná prostřednictvím reklamy a prodejních výstav; (39) služby spojené s balením zakoupeného zboží, jeho expedicí a odvozem do sídla zákazníka, zásilkový prodej s vlastní nebo zprostředkovanou dopravou; (40) došívání a úprava konfekce, opravy reklamovaného zboží; (42) služby bytového architekta, navrhování technického řešení osvětlení interiéru a exteriéru.

(511) 3, 4, 6, 7, 8, 9, 11, 12, 14, 15, 16, 17, 18, 19, 20, 21, 22, 23, 24, 25, 26, 27, 28, 35, 39, 40, 42

(210) O-68637

(411) **248360**

(220) 20.11.2001

(151) 29.10.2002

(540)



(730) **Sychra Antonín**, Prosecká 686/109, Praha 9, 19000, CZ

(740) Jíra Vladimír, patentový zástupce, Kovanecká 2112/18, Praha 9, 19000

(510) (35) propagační činnost, reklama, inzerce; (39) doprava, organizování cest zejména historickými vozidly, organizování poznávacích a klubových zájezdů; (41) sportovní a kulturní činnost, zábavní a klubová činnost zaměřená na oblast historických vozidel, pořádání srazů historických vozidel a jejich příznivců doprovázených sportovními a kulturními programy, pořádání soutěží o nejhezčí historická vozidla se zaměřením především na americké výrobce.

(511) 35, 39, 41

(210) O-173922

(411) **248656**

(220) 18.01.2002

(151) 29.10.2002
(540)

FOSRENOL

(730) **Shire International Licensing BV**, Strawinskylaan 847, 1077XX Amsterdam, NL
(740) Patentservis Praha a.s., Jivenská 1273/1, Praha 4, 14021
(510) (5) farmaceutické a lékařské přípravky a látky (substance).
(511) 5
(210) O-175701

(111) **250790**
(220) 21.11.2001
(151) 27.01.2003
(540)

QUOTECONNECT

(730) **Computer Associates Think, Inc.**, One Computer Associates Plaza, Islandia, NY, US
(740) PATENTSERVIS Praha a.s., Jivenská 1273/1, Praha 4, 14021
(510) (9) počítačový software.
(511) 9
(210) O-173973

(111) **251127**
(220) 31.05.2002
(151) 27.01.2003
(540)

FANTASTIC

(730) **PK 62, a.s.**, Bohdalecká 6/1420, Praha 10 - Michle, 10100, CZ
(740) Šachta, Zmeškal & partneři, Ing. Kratochvíl Václav, Radlická 28/663, Praha 5, 15000
(510) (9) videokazety, nosiče dat, zvuku a obrazu, prodejní automaty, brýle, diapositivy, exponované filmy, kreslené filmy, nahrané počítačové programy; (16) periodický a neperiodický tisk, atlasy, časopisy, fotografie, kalendáře, kancelářské potřeby, katalogy, knihy, noviny, papírenské výrobky, prospekty, mapy, obtisky, pohlednice, reprodukce, samolepky, tiskoviny; (41) půjčování filmů, nakladatelská a vydavatelská činnost, vydávání knih, publikací, časopisů, CD-ROM titulů, tvorba audiovizuálních děl, korespondenční kurzy, výroba zvukových a zvukově obrazových záznamů, zábava, vzdělávací informace, informace o možnostech zábavy a rekreace, audiovizuální produkce, výchovně-zábavné klubové služby, organizování a vedení seminářů a konferencí, organizování a pořádání soutěží, zábava.
(511) 9, 16, 41
(210) O-180367

(111) **251146**
(220) 11.06.2002
(151) 27.01.2003
(540)

MATTONI GRAND MINERAL WATER

(730) **Karlovarské minerální vody, a. s.**, Horova 3, Karlovy Vary, 36021, CZ
(740) AK Mrázek - Mrázková, JUDr. Josef Mrázek, Pernerova 11, Praha 8, 18600
(510) (32) piva, minerální vody, stolní vody, šumivé nápoje a jiné nápoje nealkoholické, nápoje a ovocné šťávy, sirupy a jiné přípravky k zhotovování nápojů.
(511) 32
(210) O-180741

(111) **251812**
(220) 29.04.2002
(151) 24.02.2003
(540)

LIPOVICA

(730) **LIPOVICA trade s.r.o.**, Zeleného 1267/67, Brno, 61600, CZ
(740) Ing. Zdeněk Kučera, Dlouhá 207 (P.O.BOX 92), Slušovice, 76315
(510) (9) vodoměry, tlakoměry, teploměry, regulátory ohřivačů horké vody, snímače teploty; (11) výrobky tepelné techniky a jejich součástí zahrnuté do této třídy, přístroje pro topení, vyhřívání a vysoušení, vytápěcí tělesa, topné články a topné desky, radiátory, rozvody topení a jejich součástí, např. topné články,

hořáky, kohouty a kohouty pro topení, kotlové trubky do vytápěcích zařízení, radiátorové uzávěry, kovové armatury, termostatické ventily, vodovodní potrubí, vodovodní baterie, úchytky pro trubky, výztuže pro potrubí kovové kotle, regulátory a spojice průtoku vody, regulačně-bezpečnostní zařízení pro plynová potrubí, regulátory pro vodovodní zařízení, regulační pulty pro kotle a hořáky a regulační systémy pro hoření, těsnicí a regulační prvky pro topné a vodoinstalační systémy, trouby vč. teplovzdušných, podlahové konvektory, výhřevné kotle, zvlhčovače vzduchu na radiátory ústředního topení, přístroje, stroje a zařízení pro chlazení, klimatizační zařízení, odsávací a odvětrávací zařízení, digestoře, přístroje pro výrobu páry, přístroje pro vaření, tlakové vodní zásobníky, zařízení pro koupele hygienické i balneologické, včetně lázeňských van, ventilační zařízení, např. pro laboratoře, zařízení pro kuchyně jako sporáky, trouby včetně teplovzdušných, dřezy, vany, umyvadla, záchody, baterie směšovací pro vodovodní potrubí, koupelnové armatury, osvětlovací tělesa a jejich příslušenství, zařízení pro sauny; (35) zprostředkovatelské služby v oblasti obchodu, zprostředkování obchodování prostřednictvím Internetu, obchodní poradenství, poskytování obchodních informací, poskytování obchodních informací k reklamním účelům.

(511) 9, 11, 35
(210) O-179384

(111) **251913**
(220) 15.05.2002
(151) 24.02.2003
(540)

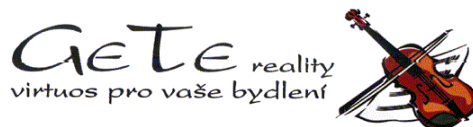

(730) **Tělužilová Dagmar**, Jestřabí 76, Štítná nad Vláří, 76333, CZ
(510) (35) vyhledávání dat v počítačových souborech, dodavatelské služby pro třetí osoby, dražby; (36) pronájem byty, finanční odhady a oceňování, finanční poradenství, informace o pojištění, kapitálové investice, kanceláře realitní, kanceláře ubytovací, inkasování nájemného, nájemní činžovní domy, obchodování s nemovitostmi, pronájem nemovitostí, oceňování a odhady nemovitostí, správa nemovitostí, zprostředkování nemovitostí, uzavírání pojistek, pronájem nájemních činžovních domů, pronájem kancelářů, správa majetku; (37) stavebnictví, stavitelství, stavební informace.
(511) 35, 36, 37
(210) O-179797

(111) **251945**
(220) 21.05.2002
(151) 24.02.2003
(540)

AVANTEC

(730) **Fisher Scientific Company L.L.C.**, 300 Industry Drive, Pittsburgh, 15275, PA, US
(740) KOREJZOVÁ & SPOL., v.o.s., JUDr. Petra Korejzová, Korunní 810/104 E, Praha 10, 10100
(510) (37) stavebnictví, opravy, instalační služby.
(511) 37
(210) O-179977

(111) **252008**
(220) 03.06.2002
(151) 24.02.2003
(540)

Relax Gold Cola

(730) **TYMBARK - MWS Sp. z o.o. S.K.A.**, Tymbark 156, 34-650 Tymbark, PL
(510) (32) přípravky nebo příchutě na výrobu nápojů, koncentráty a sirupy k výrobě nápojů, ovocné nebo zeleninové šťávy a džusy a sirupy, nealkoholické nápoje, nealkoholické nápoje obohacené vitamíny nebo minerály, iontové a energetické nápoje nealkoholické, proteinové nealkoholické nápoje, dietní nebo zeleninové nealkoholické nápoje, nealkoholické nápoje s příchutí ovoce nebo zeleniny, minerální vody, pramenité vody,

sodová voda, voda, šumivé nealkoholické nápoje, míchané nápoje nealkoholické, rajčatová šťáva jako nápoje, aperitivy nealkoholické.

(511) 32
(210) O-180400

(111) **252110**
(220) 22.08.2002
(151) 17.02.2003

(540) **Where there's life, there's Mattoni.**

(730) **Karlovarské minerální vody, a. s.**, Horova 3, Karlovy Vary, 36021, CZ

(740) AK Mrázek - Mrázková, JUDr. Josef Mrázek, Pernerova 11, Praha 8, 18600

(510) (32) minerální vody, šumivé nápoje a jiné nápoje nealkoholické, nápoje a šťávy ovocné, sirupy a jiné přípravky k zhotovování nápojů.

(511) 32
(210) O-182801

(111) **252352**
(220) 27.03.2002
(151) 24.03.2003

BORLAND

(730) **Borland Software Corporation**, 100 Enterprise Way, Scotts Valley, CA, US

(740) Společná advokátní kancelář Všecka Zelený Švorčík Kalenský a partneři, JUDr. Michal Havlík, Hálkova 2, Praha 2, 12000

(510) (9) přístroje a nástroje vědecké, námořní, geodetické, fotografické, filmové, optické, přístroje pro vážení, měření, signalizaci, kontrolu (inspekci), záchranu a přístroje pro vyučování, přístroje a nástroje pro vedení, přepínání, přeměnu, akumulaci, regulaci nebo řízení elektrického proudu, přístroje pro záznam, převod, reprodukci zvuku nebo obrazu, magnetické nosiče zvukových záznamů, gramofonové desky, automatické distributory a mechanismy pro přístroje na mince, zapisovací pokladny, počítací stroje, hasicí přístroje, přístroje pro zpracování informací a počítače, počítačové programy, zejména kompilátory a assemblyery, vizuální programové prostředky pro ladění programů, aplikační prostředky pro ladění programů, pomůcky a technické vybavení pro použití při vytváření aplikací, programů pro elektronický obchod, internetové a síťové aplikace a jiné programy pro vývoj grafických uživatelských propojení, programový a aplikační software, pomůcky a technické vybavení pro použití při navrhování, vývoji, psaní a zavádění speciálních uživatelských aplikací a programů pro obecné aplikace, objektově orientovaný a zákaznický obslužný programovací vývojový software, pomůcky a technické vybavení, databáze, serverové databáze a software pro řízení databází, software zprostředkující komunikaci mezi objekty (ORB) a pomůcky a technické prostředky pro jeho vývoj, programové prostředky pro ladění programů, nástroje a technické vybavení pro použití při navrhování a zavádění programů pro přístup a spojení s lokálními počítačovými sítěmi, podnikovými sítěmi, vnitřními a vnějšími sítěmi, společnými informačními sítěmi, široce rozšířenými sítěmi, internetové a globálně propojené počítačové sítě připojené na základě obecných nebo jiných dohod, aplikace pro elektronický obchod, programovací nástroje pro použití při vývoji, ošetřování, rozšiřování, řízení a ovládání počítačových programů a počítačových systémů, a obslužné programy; (16) knihy, manuály, časopisy, magazíny, publikace, technické bulletiny, žurnály a jiné tiskoviny vztahující se k počítačům, počítačovým programům, počítačovým systémům, internetu, World Wide Webu (WWW), vnitřním sítím a počítačovým sítím, papír, lepenka a výrobky z těchto materiálů, které nejsou zařazeny do jiných tříd, tiskárenské výrobky, potřeby pro knižní vazby, fotografie, papírenské zboží, lepidla pro papírenství a domácnost, materiál pro umělce, štětce, psací stroje a kancelářské potřeby (s výjimkou nábytku), učební a vyučovací pomůcky s výjimkou přístrojů, plastické obaly (nezařazené do jiných tříd), tiskařské typy, štočky; (41) výchovné a vzdělávací služby v oblasti výpočetní techniky a počítačového software, semináře, školení

a kurzy v oblasti vývoje a zavádění software, organizování vzdělávacích výstav a prezentací, konferencí, seminářů a setkání skupin uživatelů z oblasti výpočetní techniky a počítačového software, zábavní, sportovní a kulturní aktivity; (42) vědecké a technologické služby a s nimi spojený výzkum a návrhy, průmyslové analýzy a výzkum, právní služby, návrh a vývoj počítačového hardware a software, poradenské a konzultační služby v oblasti výpočetní techniky, počítačového software, databázi a systémů řízení databázi, vývoje v oblasti tvorby sítí, programů a jejich aplikací, uživatelských propojení, zákaznických obslužných a dálkově ovládaných programových aplikací, počítačových systémových operačních nástrojů a technického vybavení, internetových a globálních počítačových informačních sítí, přístupu k podnikovým, široce rozšířeným a lokálním počítačovým sítím, provozního a systémového řízení, vývoje pomůcek a technického vybavení, a monitorování, kontroly a řízení počítačových systémů, udržovací a podpůrné služby pro počítače a počítačový software, zejména telefonické konzultace, ladící počítačové programy, aktualizací počítačové programy, poskytování informací pomocí elektronických on-line bulletinů a odkazů a webových stránek, vše z oblasti počítačů, počítačových programů a počítačových systémů, poradenské služby v oblasti vývoje počítačových systémů a počítačového software.

(511) 9, 16, 41, 42
(210) O-178301

(111) **252428**
(220) 24.04.2002
(151) 24.03.2003
(540)



(730) **EURO RSCG, a.s.**, Letenské sady 1500, Praha 7, 17000, CZ
(740) JUDr. Filip Winter, advokát, Mostecká 21, Praha 1 - Malá Strana, 11800
(510) (35) marketingové služby, služby public relations.
(511) 35
(210) O-179233

(111) **252592**
(220) 14.06.2002
(151) 24.03.2003
(540)

DRAGON'S BLOOD

(730) **DRAGON CZ s.r.o.**, Luční 294, Mariánské Lázně - Drmoul, 35301, CZ
(740) RETROPATENT s.r.o., Mgr. Kamil Kolátor, Dolní nám. 5, Jablonec nad Nisou, 46601
(510) (30) káva, čaj, kakao, koření, cukrovinky, nápoje (čokoládové, kakaové, kávové); (32) piva, minerální vody, šumivé nápoje a jiné nápoje nealkoholické, nápoje a šťávy ovocné, sirupy a jiné přípravky ke zhotovování nápojů; (33) víno, lihoviny, likéry, alkoholické nápoje (kromě pív).
(511) 30, 32, 33
(210) O-180386

(111) **252698**
(220) 20.06.2002
(151) 24.03.2003
(540)

RIPZONE

(730) **RMP ATHLETIC LOCKER LTD.**, 6085 Belgrave Road, Mississauga, Ontario, CA
(740) Rott, Růžička & Guttman Patentové, známkové a advokátní kanceláře, JUDr. Vladimír Rott, Vinohradská 37, Praha 2, 12000
(510) (18) kufrý, sportovní tašky, batohy; (25) oděvy, obuv, kloboučnické zboží, sportovní oděvy a oděvy pro volný čas, oděvy a prádlo všeho druhu, prádlo dámské a pánské, ponožky, plavky, sukně, kalhoty, košile, pletené oděvní zboží, šály,

čepice, pláště, kabáty, konfekční oděvy, pletené oděvy, vesty, nepromokavé pláště, pyžama, kombinézy, kombinézy na lyžování, sportovní a vycházková obuv, kožešinové oděvy, uniformy.

(511) 18, 25
(210) O-181103

(111) **252701**
(220) 21.06.2002
(151) 24.03.2003
(540)

Haiodine

(730) **Contipro Pharma a.s.**, Dolní Dobrouč 401, 56102, CZ
(740) Ing. Novotný Jaroslav, Římská 45, Praha 2, 12000
(510) (5) léčiva pro humánní medicínu a zvěrolékařské účely, obvazy zdravotnické, náplasti pro lékařské účely, antibakteriální, desinfekční přípravky, pásky pro léč. účely; (10) bandáže.
(511) 5, 10
(210) O-181130

(111) **252739**
(220) 28.06.2002
(151) 24.03.2003
(540)

Dlouhá cesta k domovu? Zkrajte si ji! S úsměvem od buřinky.

(730) **Stavební spořitelna České spořitelny, a. s.**, Vinohradská 180/1632, Praha 3, 13011, CZ
(740) Doc. Ing. Jindřich Špaček CSc., patentový zástupce, Svatopluka Čecha 106A, Brno, 61200
(510) (36) finanční služby (stavební spoření, úvěry).
(511) 36
(210) O-181483

(111) **252751**
(220) 02.07.2002
(151) 24.03.2003
(540)

JEROME

(730) **Jerome Incoming, s.r.o.**, Nerudova 220/34, Praha 1, 11000, CZ
(510) (39) turistické kanceláře, doprovázení turistů, okružní výlety - organizování, prohlídky turistické, cesty - organizování, cestování - rezervace, turistické - doprava; (43) ubytovací služby, hotely - rezervace, hotelové služby.
(511) 39, 43
(210) O-181542

(111) **252772**
(220) 09.07.2002
(151) 24.03.2003
(540)



(730) **Mlékárna Kunín a.s.**, Kunín 291, Kunín, 74253, CZ
(740) Patentová a známková kancelář, Ing. Jaromír Příkryl, Včelín 1161, Hulín, 76824
(510) (29) mléčné a mlékařenské výrobky, sýry, dezerty, jogurty, smetanové krémy, mléčné nápoje.
(511) 29
(210) O-181692

(111) **253370**
(220) 13.06.2002
(151) 28.04.2003



(730) **The H.D. Lee Company, Inc.**, 3411 Silverside Road, Wilmington, DE, US
(740) Rott, Růžička & Guttman Patentové, známkové a advokátní kanceláře, JUDr. Vladimír Rott, Vinohradská 37, Praha 2, 12000
(510) (6) obecné kovy a jejich slitiny, kovové stavební materiály, přenosné kovové domy, materiály z kovu pro železniční tratě, neelektrické kabely a dráty z obecných kovů, železářské zboží, drobné položky železářského zboží, roury a trubky z kovu, trezory, zboží z obecného kovu nezahrnuté v ostatních třídách, rudy; (9) vědecké, navigační, zeměměřičské, fotografické, kinematografické, optické, vážicí, měřicí, signální, kontrolní (dohlížecí), záchranné a školní přístroje a nástroje, přístroje a nástroje pro vedení, přepínání, transformování, akumulování, regulování nebo kontrolování elektřiny, přístroje pro záznam, přenos nebo reprodukci zvuku nebo obrazu, magnetické nosiče dat, záznamové disky, prodejní automaty a mechanismy pro přístroje uváděné do chodu vhozením mince, registrační pokladny, počítačové stroje, zařízení na zpracování dat a počítače, hasicí přístroje, specificky sluneční brýle; (14) drahé kovy a jejich slitiny a zboží z drahých kovů nebo jimi pokovené, nezahrnuté v ostatních třídách, šperky, drahé kameny, hodinářské a chronometrické přístroje; (16) papír, lepenka a zboží vyrobené z těchto materiálů, nezahrnuté v ostatních třídách, tiskoviny, knihařský materiál, fotografie, papírnické zboží, lepidla pro kancelářské potřeby nebo pro domácí účely, materiály pro umělce, štetce a vybavení kanceláří (kromě nábytku), učební a výukový materiál (kromě přístrojů), umělohmotné materiály pro balení (nezahrnuté v ostatních třídách), tiskařské typy, štočky, specificky psací potřeby; (18) kůže a imitace kůže a zboží vyrobené z těchto materiálů a nezahrnuté v ostatních třídách, kůže zvířat, usně, kufry a cestovní brašny, deštníky, slunečníky a vycházkové hole, biče, postroje a sedlářské zboží, specificky zavazadla a náprsní tašky; (22) lana, provazy, sítě, stany, plachtoviny, celtovina, plachty, vaky a tašky (nezahrnuté v ostatních třídách), vycpávkový a výplňový materiál (kromě pryže a plastů), textilní materiály ze surových vláken; (25) oděvy, obuv, pokrývky hlavy.
(511) 6, 9, 14, 16, 18, 22, 25
(210) O-180875

(111) **253450**
(220) 03.07.2002
(151) 28.04.2003
(540)



(730) **Karlovarské minerální vody, a. s.**, Horova 3, Karlovy Vary, 36021, CZ
(740) AK Mrázek - Mrázková, JUDr. Josef Mrázek, Pernerova 11, Praha 8, 18600
(510) (35) propagační, reklamní a inzertní činnost; (41) zábavní činnost, sportovní a kulturní aktivity, zejména pořádání ankety, organizace a provádění her, soutěží a estrád.
(511) 35, 41
(210) O-181567

(111) **253642**
(220) 02.08.2002
(151) 28.04.2003

(540)



- (730) **INTERSNACK a.s.**, Choustník 164, Choustník, 39118, CZ
(740) Rott, Růžička & Guttman Patentové, známkové a advokátní kanceláře, JUDr. Vladimír Rott, Vinohradská 37, Praha 2, 12000
(510) (29) bramborové lupínky a tyčinky včetně smažených bramborových lupínků a tyčinek, mražené hranolky, ostatní mražené speciality z brambor; (30) výrobky z bramborového a obilného těsta, slané tyčinky, slané pečivo, křupky, extrudované výrobky; (31) ořechy a jejich směsi.
(511) 29, 30, 31
(210) O-182409

- (111) **253857**
(220) 02.09.2002
(151) 28.04.2003
(540)



- (730) **MEC Münchener Eishockey Club GmbH**, Schnackenburgallee 117, Hamburg, DE
(740) Rott, Růžička & Guttman Patentové, známkové a advokátní kanceláře, JUDr. Vladimír Rott, Vinohradská 37, Praha 2, 12000
(510) (16) papír, lepenka a výrobky z těchto materiálů (zařazené ve třídě 16), tiskárenské výrobky, fotografie, papírenské zboží, učební a vyučovací pomůcky (s výjimkou přístrojů); (21) náčiní a nádoby pro domácnost nebo kuchyň, sklo, porcelán a majolika (obsažené ve třídě 21); (25) oděvy, obuv a kloboučnické zboží; (28) hry a hračky, potřeby pro gymnastiku a sport (zahrnuté ve třídě 28); (35) propagační činnost, reklama; (41) výchova, vzdělávání, zábava, sportovní a kulturní aktivity; (43) služby zajišťující stravování a nápoje, dočasné ubytování.
(511) 16, 21, 25, 28, 35, 41, 43
(210) O-183091

- (111) **253891**
(220) 06.09.2002
(151) 28.04.2003
(540)



- (730) **Mlékárna Kunín a.s.**, Kunín 291, Kunín, 74253, CZ
(740) Patentová a známková kancelář, Ing. Jaromír Příkryl, Včelín 1161, Hulín, 76824
(510) (29) mléko, mléčné výrobky, tekuté mléčné výrobky; (32) nealkoholické nápoje, ovocné šťávy, minerální vody.
(511) 29, 32
(210) O-183216

- (111) **254045**
(220) 27.09.2002
(151) 28.04.2003

(540)



- (730) **Maspex - GMW Sp. z o.o. S.K.A.**, ul. Chopina 10, 34-100 Wadowice, PL
(510) (29) kokos sušený, mandle zpracované, ořišky zpracované, jedlé oleje a tuky, sušené jedlé oleje a tuky, mléko, smetana, sušené mléko, sušená smetana, mléčné výrobky; (30) čaj, čajové výtažky, náhražky čaje, čajové příchutě, čaje ochucené, čokoláda, čokoládové nápoje, kakao, kakaové nápoje, káva, kávové náhražky, kávové nápoje, kávové příchutě, kávovinové náhražky, mléčné čokoládové nápoje, mléčné kávové nápoje, mléčné kakaové nápoje, pochutiny do kávy a čaje, sušenky, suchary, koláče, jemné pečivo, cukr, cukroví, cukrovinky, výrobky z kaka, zmrzlina, med; (35) reklama; (39) balení zboží.
(511) 29, 30, 35, 39
(210) O-184043

- (111) **254093**
(220) 22.10.2002
(151) 17.04.2003
(540)

MINIPROF

- (730) **Jiří Mynář**, Šenovská 597/345, Ostrava - Bartovice, 71700, CZ
(740) Ing. Rylková Iva, Polská 1525, Ostrava-Poruba, 70800
(510) (7) dřevoobráběcí stroje, drtiče (stroje) a jiné stroje zahrnuté v této třídě; (9) dálkové ovladače, řídicí panely, počítače, periferní zařízení počítačů, zařízení pro zpracování dat, procesory, integrované obvody, monitory; (21) drtiče pro kuchyňské použití.
(511) 7, 9, 21
(210) O-184867

- (111) **254118**
(220) 23.08.2002
(151) 28.04.2003
(540)

ROTONA

- (730) **Rieter CZ s.r.o.**, Moravská 519, Ústí nad Orlicí, 56201, CZ
(740) Ing. Dobroslov Musil, patentová kancelář, Ing. Dobroslov Musil, Cejl 38, Brno, 60200
(510) (7) rotorové doprřadací stroje a náhradní díly k nim; (23) příze a nitě pro textilní účely; (24) tkaniny, pleteniny, a ostatní textilní výrobky zařazené v této třídě; (25) oděvy, prádlo, pletené zboží, ponožky, punčochy; (37) servisní činnost pro rotorové doprřadací stroje.
(511) 7, 23, 24, 25, 37
(210) O-182848

- (111) **254366**
(220) 11.06.2002
(151) 26.05.2003
(540)

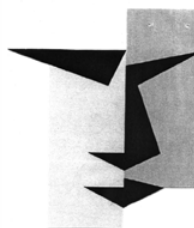

- (730) **Arnošt Pravda**, B. Němcové 102, Hluboká nad Vltavou, 37341, CZ
(740) PatentCentrum Sedlák & Partners s.r.o., Husova 5, České Budějovice, 37001
(510) (16) papír a výrobky z papíru, fotografie, katalogy, etikety, obaly, letáky, plakáty, noviny, časopisy; (41) fotografování, fotografování na mikrofilm, příprava a zpracování podkladů

pro tisk včetně skenování a osvitů; (42) grafické navrhování obalů, letáků, etiket, katalogů.
(511) 16, 41, 42
(210) O-180743

(111) **254384**
(220) 24.06.2002
(151) 26.05.2003
(540)

 **Aquasoft**

(730) **AQUASOFT, spol. s r. o.**, Rubeška 215/1, Praha 9, Vysočany, 19000, CZ
(740) Advokátní a patentová kancelář VYSKOČIL, KROŠLÁK a spol., Dana Lukajová, Voršilská 10, Praha 1, 11000
(510) (9) počítače, adaptéry k počítačům, náhradní díly k počítačům, počítačové periferie, zařízení pro zpracování informací, tiskárny, programové vybavení, elektronické databáze, programové vybavení pro informační technologie a pro komunikaci, programové vybavení umožňující elektronické obchodování, programové vybavení umožňující obchodní styk prostřednictvím počítačů, aplikační software, záznamy s dokumentací a uživatelskými příručkami týkající se počítačů nebo programového vybavení, počítačové paměti, integrované obvody, tištěné obvody, magnetické disky, optické disky, čtecí zařízení magnetických nebo optických disků, kompaktní disky, magnetické pásky, nosiče záznamů nahrané i nenahrané, audiovizuální programy, elektronické databáze, databázové produkty v elektronické podobě, systémy informačních technologií zařazené ve třídě 9, systémy výpočetní, komunikační a informační techniky zařazené ve třídě 9, systémy elektronické, informace a záznamy v elektronické podobě, data, databáze, informační produkty na nosičích i v elektronických, datových, informačních a komunikačních sítích, elektronické sítě, datové sítě, multimediální aplikace, multimediální nebo informační katalogy v elektronické podobě, časopisy, periodika a knihy v elektronické podobě; (35) profesionální obchodní nebo podnikatelské poradenství, podnikové poradenství a obchodní management, poskytování obchodních nebo podnikatelských informací, marketing, vedení kartoték v počítači (řízení souboru), plánování obchodních a propagačních akcí, poskytování informací komerčního charakteru, poskytování informací a jiných informačních produktů obchodního a reklamního charakteru, multimediálních informací komerčního charakteru, inzerce a marketingu, komerční využití Internetu v oblastech komerčních internetových médií a vyhledávacích služeb, on-line inzerce, marketing, zprostředkování v obchodních vztazích, zprostředkovatelská činnost v oblasti obchodu, merchandising, pronájem reklamních, informačních i komunikačních míst; (41) zprostředkování v oblasti kultury, výchovy, zábavy a sportu, pořádání, organizování seminářů, školení, vzdělávacích akcí, konferencí, organizování kulturních, nebo vzdělávacích výstav, organizování soutěží; (42) návrh programového vybavení, počítačové programování, aktualizace programového vybavení, údržba programového vybavení, programování počítačů, pronájem doby přístupu k databázi, technické studie v oblasti počítačů a programového vybavení, pronájem programového vybavení a počítačů, základní a aplikovaný výzkum, přístup k počítačům za účelem podnikání, tvorba WEB, odborné poradenské a konzultační služby v oblasti vývoje software a informačních systémů, tvorba software, softwarové služby - návrh a vývoj software, tvorba WWW stránek, interaktivní a grafické programy (jejich tvorba), tvorba multimediálních aplikací, tvorba počítačových systémů, tvorba programových projektů, tvorba informačních databází, výzkum, vývoj a tvorba systémů pro elektronické obchodování a příslušného software a hardware, know-how pro oblast elektronického obchodování a informačních technologií, zprostředkovatelská a poradenská činnost v oblasti software a datových komunikací.

(511) 9, 35, 41, 42
(210) O-181271

(111) **254385**
(220) 24.06.2002
(151) 26.05.2003
(540)



(730) **AQUASOFT, spol. s r. o.**, Rubeška 215/1, Praha 9, Vysočany, 19000, CZ
(740) Advokátní a patentová kancelář VYSKOČIL, KROŠLÁK a spol., Dana Lukajová, Voršilská 10, Praha 1, 11000
(510) (9) počítače, adaptéry k počítačům, náhradní díly k počítačům, počítačové periferie, zařízení pro zpracování informací, tiskárny, programové vybavení, elektronické databáze, programové vybavení pro informační technologie a pro komunikaci, programové vybavení umožňující elektronické obchodování, programové vybavení umožňující obchodní styk prostřednictvím počítačů, aplikační software, záznamy s dokumentací a uživatelskými příručkami týkající se počítačů nebo programového vybavení, počítačové paměti, integrované obvody, tištěné obvody, magnetické disky, optické disky, čtecí zařízení magnetických nebo optických disků, kompaktní disky, magnetické pásky, nosiče záznamů nahrané i nenahrané, audiovizuální programy, elektronické databáze, databázové produkty v elektronické podobě, systémy informačních technologií zařazené ve třídě 9, systémy výpočetní, komunikační a informační techniky zařazené ve třídě 9, systémy elektronické, informace a záznamy v elektronické podobě, data, databáze, informační produkty na nosičích i v elektronických, datových, informačních a komunikačních sítích, elektronické sítě, datové sítě, multimediální aplikace, multimediální nebo informační katalogy v elektronické podobě, časopisy, periodika a knihy v elektronické podobě; (35) profesionální obchodní nebo podnikatelské poradenství, podnikové poradenství a obchodní management, poskytování obchodních nebo podnikatelských informací, marketing, vedení kartoték v počítači (řízení souboru), plánování obchodních a propagačních akcí, poskytování informací komerčního charakteru, poskytování informací a jiných informačních produktů obchodního a reklamního charakteru, multimediálních informací komerčního charakteru, inzerce a marketingu, komerční využití Internetu v oblastech komerčních internetových médií a vyhledávacích služeb, on-line inzerce, marketing, zprostředkování v obchodních vztazích, zprostředkovatelská činnost v oblasti obchodu, merchandising, pronájem reklamních, informačních i komunikačních míst; (41) zprostředkování v oblasti kultury, výchovy, zábavy a sportu, pořádání, organizování seminářů, školení, vzdělávacích akcí, konferencí, organizování kulturních, nebo vzdělávacích výstav, organizování soutěží; (42) návrh programového vybavení, počítačové programování, aktualizace programového vybavení, údržba programového vybavení, programování počítačů, pronájem doby přístupu k databázi, technické studie v oblasti počítačů a programového vybavení, pronájem programového vybavení a počítačů, základní a aplikovaný výzkum, přístup k počítačům za účelem podnikání, tvorba WEB, odborné poradenské a konzultační služby v oblasti vývoje software a informačních systémů, tvorba software, softwarové služby - návrh a vývoj software, tvorba WWW stránek, interaktivní a grafické programy (jejich tvorba), tvorba multimediálních aplikací, tvorba počítačových systémů, tvorba programových projektů, tvorba informačních databází, výzkum, vývoj a tvorba systémů pro elektronické obchodování a příslušného software a hardware, know-how pro oblast elektronického obchodování a informačních technologií, zprostředkovatelská a poradenská činnost v oblasti software a datových komunikací.

(511) 3, 35, 41, 42
(210) O-181272

(111) **254441**
(220) 24.07.2002
(151) 26.05.2003
(540)

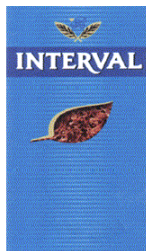

(730) **Philip Morris Products S.A.**, Quai Jeanrenaud 3, 2000 Neuchatel, CH
(740) Zeiner & Zeiner v.o.s., Mgr. Karel Šindelka, Maiselova 15, Praha 1, 11000
(510) (34) tabák zpracovaný nebo nezpracovaný, tabákové výrobky, tabákové náhražky, nikoli pro lékařské nebo léčebné účely, zápalky a potřeby pro kuřáky zařazené v této třídě.
(511) 34
(210) O-182111

(111) **254442**
(220) 24.07.2002
(151) 26.05.2003
(540)

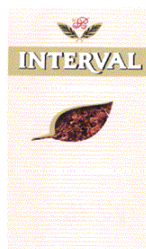

(730) **Philip Morris Products S.A.**, Quai Jeanrenaud 3, 2000 Neuchatel, CH
(740) Zeiner & Zeiner v.o.s., Mgr. Karel Šindelka, Maiselova 15, Praha 1, 11000
(510) (34) tabák zpracovaný nebo nezpracovaný, tabákové výrobky, tabákové náhražky, nikoli pro lékařské nebo léčebné účely, zápalky a potřeby pro kuřáky zařazené v této třídě.
(511) 34
(210) O-182112

(111) **254478**
(220) 06.08.2002
(151) 26.05.2003
(540)

Hamburg Freezers

(730) **MEC Münchener Eishockey Club GmbH**, Schnackenburgallee 117, Hamburg, DE
(740) Rott, Růžička & Guttmann Patentové, známkové a advokátní kanceláře, JUDr. Vladimír Rott, Vinohradská 37, Praha 2, 12000
(510) (16) papír, lepenka a výrobky z těchto materiálů (zařazené ve třídě 16), tiskárenské výrobky, fotografie, papírenské zboží, učební a vyučovací pomůcky (s výjimkou přístrojů); (21) náčiní a nádoby pro domácnost nebo kuchyň, sklo, porcelán a majolika (obsažené ve třídě 21); (25) oděvy, obuv a kloboučnické zboží; (28) hry a hračky, potřeby pro gymnastiku a sport (zahrnuté ve třídě 28); (35) propagační činnost, reklama; (41) výchova, vzdělávání, zábava, sportovní a kulturní aktivity; (43) služby zajišťující stravování a nápoje, dočasné ubytování.
(511) 16, 21, 25, 28, 35, 41, 43
(210) O-182476

(111) **254645**
(220) 02.10.2002
(151) 26.05.2003

(540)

PIG

(730) **Krahulík - MASOZÁVOD Krahulčí, a.s.**, Krahulčí 10, Telč, 58856, CZ
(740) Patentová a známková kancelář, Ing. Jaromír Příkryl, Včelín 1161, Hulín, 76824
(510) (29) maso, ryby, drůbež, zvěřina, masové výtazky, masné výrobky všeho druhu včetně uzenin, oleje a tuky jedlé.
(511) 29
(210) O-184203

(111) **254646**
(220) 02.10.2002
(151) 26.05.2003
(540)

ČABA

(730) **Krahulík - MASOZÁVOD Krahulčí, a.s.**, Krahulčí 10, Telč, 58856, CZ
(740) Patentová a známková kancelář, Ing. Jaromír Příkryl, Včelín 1161, Hulín, 76824
(510) (29) maso, ryby, drůbež, zvěřina, masové výtazky, masné výrobky všeho druhu včetně uzenin, oleje a tuky jedlé.
(511) 29
(210) O-184204

(111) **254951**
(220) 31.05.2002
(151) 25.06.2003
(540)

TOP CLASS

(730) **RF HOBBY s.r.o.**, Bohdalecká 6/1420, Praha 10 - Michle, 10100, CZ
(740) Šachta, Zmeškal & partneři, Ing. Kratochvíl Václav, Radlická 28/663, Praha 5, 15000
(510) (9) diapozitivy, exponované filmy; (16) periodický a neperiodický tisk, atlasy, časopisy, fotografie, kalendáře, katalogy, knihy, noviny, papírenské výrobky, prospekty, mapy, obtisky, pohlednice, reprodukce, samolepky, tiskoviny; (41) nakladatelská a vydavatelská činnost, vydávání knih, publikací, časopisů, CD-ROM titulů, korespondenční kurzy, zábava, vzdělávací informace, informace o možnostech zábavy a rekreace, výchovně-zábavné klubové služby, organizování a vedení seminářů a konferencí, organizování a pořádání soutěží, zábava.
(511) 9, 16, 41
(210) O-180368

(111) **254952**
(220) 31.05.2002
(151) 25.06.2003
(540)

ZBRANĚ & NÁBOJE

(730) **RF HOBBY s.r.o.**, Bohdalecká 6/1420, Praha 10 - Michle, 10100, CZ
(740) Šachta, Zmeškal & partneři, Ing. Kratochvíl Václav, Radlická 28/663, Praha 5, 15000
(510) (9) videokazety, nosiče dat, zvuku a obrazu, prodejní automaty, brýle, diapozitivy, exponované filmy, kreslené filmy, nahrané počítačové programy; (16) periodický a neperiodický tisk, atlasy, časopisy, fotografie, kalendáře, kancelářské potřeby, katalogy, knihy, noviny, papírenské výrobky, prospekty, mapy, obtisky, pohlednice, reprodukce, samolepky, tiskoviny; (41) půjčování filmů, nakladatelská a vydavatelská činnost, vydávání knih, publikací, časopisů, CD-ROM titulů, tvorba audiovizuálních děl, korespondenční kurzy, výroba zvukových a zvukově obrazových záznamů, zábava, vzdělávací informace, informace o možnostech zábavy a rekreace, audiovizuální produkce, výchovně-zábavné klubové služby, organizování a vedení seminářů a konferencí, organizování a pořádání soutěží,

zábava.
(511) 9, 16, 41
(210) O-180369

(111) **254953**
(220) 03.06.2002
(151) 25.06.2003
(540)

STARLING

(730) **STARLING s.r.o.**, Zábřevická 801/11, Brno, 61500, CZ
(740) Doc. Ing. Jindřich Špaček, CSc., patentový zástupce,
Svatopluka Čecha 106a, Brno, 61200

(510) (1) filmy neexponované, fotografický papír; (9) přístroje a nástroje vědecké, navigační, geodetické, elektrické /včetně pro bezdrátovou telegrafii/, fotografické, kinematografické, optické, přístroje a nástroje k vážení, měření, signalizování, pro účely kontrolní, záchranné a pro výuku, automatické přístroje uváděné v činnost vhozením mince nebo známky nebo vložením karty, elektrické a elektronické bezpečnostní systémy, přístroje pro záznam, přenos a reprodukci zvuku nebo obrazu, zapisovací pokladny a počítací stroje, hasicí přístroje, nosiče magnetických záznamů, zvukové disky, automaty na zboží, počítače, jejich části a příslušenství, počítačové programy, vybavení pro zpracování informací a pro počítače, filmy exponované; (16) fotografie, alba, pohlednice, tiskoviny, tištěné publikace, reklamní, publikační a výstavní materiály, časopisy, periodika, knihy, instrukční a učební materiály /s výjimkou učebních přístrojů/, papír a výrobky z papíru, lepenka a kartonážní výrobky, výrobky knihařské, psací potřeby, kancelářská lepidla, potřeby pro umělec, štětce, psací stroje a kancelářské potřeby s výjimkou nábytku, učební a školní potřeby a pomůcky, hrací karty; (35) reklamní a propagační služby, kopírovací služby, fotokopírování, pronájem fotokopírovacích přístrojů; (39) distribuce fotografií; (40) kopírování fotografických snímků, vyvolávání filmů; (41) fotografování, provoz fotografického studia (technická podpora fotografování), filmová tvorba, nahrávání videopásek a digitálních záznamů, zpracování kinematografických snímků včetně jejich převodu na CD a obdobné nosiče, obrazové zpravodajství, organizování a vedení konferencí, seminářů, sympózií a kolokvií o fotografické a filmové tvorbě, výroba videofilmů, pronájem fotopřístrojů a videorekordérů, pronájem dekorací.

(511) 1, 9, 16, 35, 39, 40, 41
(210) O-180383

(111) **254985**
(220) 02.07.2002
(151) 25.06.2003
(540)



(730) **OTAVA - PATRIA, a. s.**, I. P. Pavlova 8, Karlovy Vary, 36001, CZ
(740) ZEMAN - podkrušnohorská patentová a známková kancelář,
Zeman Petr, Hradní 301, Loket, 35733
(510) (8) stolní jídelní přístroje, včetně servírovacích, nožírské výrobky, kleště a kleštičky (např. na cukr), kráječe na zeleninu, otvírače konzerv, jednoduché ruční nástroje a nářadí, britvy, holicí strojky, holicí soupravy, manikúrové soupravy, pedikúrové soupravy, krbové náčiní; (9) strojně čitelné nosiče dat a záznamů (nahrané i nenahrané) a informace na strojně čitelných nosičích, informace a záznamy šířené v elektronické podobě, software, interaktivní a grafické programy, elektronická periodika, elektronické katalogy a jiné neperiodické produkty v elektronické podobě; (16) periodické a neperiodické tiskoviny, jako například noviny, časopisy, katalogy, prospekty, plakáty, letáky a jiné propagační, reklamní a informační materiály, kartografické výrobky, tiskopisy, vstupenky, šatní listky, jídelní a nápojové listky, včetně obalů,

mapy, pohlednice, fotografie a grafická díla, grafické reprodukcce a jiná vyobrazení, databázové produkty v papírové formě, dekorační předměty z papírové hmoty, nákupní tašky a sáčky, papírové a plastové obaly všeho druhu, včetně obalů na nápoje a potraviny v jiné třídě neobsažené, jiné výrobky z papíru, jako například utěrky, ubrusy, ubrousky, ručníky, kapesníky, záclony a záclonky a banketní sukně, toaletní papír, svačिनové sáčky a jiné obaly na potraviny, notové záznamy na papírovém nosiči, psací a kancelářské potřeby, diáře, poznámkové bloky, zápisníky, kalendáře, dopisní papír, dopisní obálky, kancelářský papír všeho druhu, pouzdra na psací potřeby, držáky a stojánky na psací potřeby, stojánky na fotografie, různé stojánky na kancelářské potřeby, knihy, sešity, obaly na knihy a sešity, a jiné papírenské a polygrafické výrobky, pořadače, upomínkové předměty z papíru; (21) drobné nářadí a přenosné nádoby pro domácnost a kuchyni, stolní náčiní (nikoliv z drahých kovů), stoly servírovací otočné, kuchyňské a servírovací nádoby kovové, porcelánové, keramické, skleněné a z plastů, jídelní a nápojové servisy i jednotlivé výrobky určené k těmto účelům porcelánové, keramické, skleněné, popřípadě kovové obsažené v této třídě, včetně lázeňských pohárků a kelímků, jiné užité a dekorativní výrobky ze skla, keramiky, porcelánu a kovů (nikoliv drahých), jako vázy, dózy, svícny a drobné upomínkové předměty v jiné třídě neobsažené, kelímky na nápoje a potraviny, podnosy na pokrmy pro rychlé občerstvení, flakony, toaletní potřeby, jako například hřebeny, kartáče, kartáčky, holicí štětky, houby na mytí apod., pudřenky, pouzdra na mýdlo a toaletní potřeby, stojany na toaletní potřeby, toaletní kufříky a jiné obaly na toaletní potřeby, košíky a koše na potraviny, koše odpadní, kartáče na obuv a oděvy, ramínka, prachovky; (24) záclony okenní, závěsy textilní nebo syntetické, textilní rolety, ubrusy, ubrousky, prostírání, banketní sukně, textilní osušky, ručníky, utěrky, žínky pro hygienické účely, kapesníky textilní, ložní prádlo, ložní příkrývky a příkrývky, lůžkové přehozy, příkrývky cestovní, potahy na nábytek, textilní tapety, vlaječky a praporečky; (25) oděvy, včetně pracovních, sportovních, koupacích a stejnokrojů, obuv, včetně pracovní, sportovní, domácí, plážové a jiné speciální (nikoliv bezpečnostní), kloboučnické zboží a jiné pokrývky hlavy, oděvní doplňky jako např. rukavice, šály apod.; (35) reklamní, propagační a inzertní činnost, vydávání reklamních a propagačních materiálů, pořádání komerčních výstav a jiných přehlídek zboží a služeb komerčního charakteru, šíření informačních a reklamních materiálů, správa hotelů, lázeňských a léčebných zařízení z hlediska obchodního managementu a ekonomiky těchto provozů, pronajímání reklamních ploch a jiných ploch pro komerční využití, pronájem a půjčování kancelářské techniky, zprostředkování obchodních záležitostí, sekretářské a asistentské služby, pronájem obchodních a reklamních ploch; (36) služby směnárny, úschova cenin, zprostředkování pojištění; (37) úklidové služby, praní, žehlení a opravy prádla, čištění oděvů a obuvi, zprostředkování čistírenských služeb; (38) provozování interní komunikační sítě, zprostředkování informací z komunikační sítě Internet, provozování a půjčování osobní dopisové schránky, pronájem a půjčování telekomunikační techniky; (39) provozování autodopravy, služby cestovní kanceláře, pořádání poznávacích a vzdělávacích zájezdů, zájezdů s kulturní tematikou a zájezdů za účelem sportovních akcí, průvodcovské služby, doprovázení turistů, zajišťování jízdenek, místenek, letenek a lodních lístků, zajištění a zprostředkování přepravy osob, zavazadel a nákladů, půjčování automobilů, motocyklů a jízdních kol, poradenství v oboru cestovního ruchu, posílkové služby, donáška novin a časopisů, donášky nákupů, provozování parkovišť a garáží, provozování skladů; (41) organizování a pořádání společenských, kulturních, sportovních a zábavních produkcí, pořádání uměleckých a jiných přehlídek nekomerčního charakteru, organizování a vedení kongresů, konferencí, seminářů a kolokvií, zajišťování vstupenek na sportovní, kulturní, společenské a jiné zábavní akce, vydávání informačních materiálů, vydavatelská činnost, půjčování knih a časopisů, půjčování a pronájem televizních, rozhlasových a jiných přístrojů pro přenos a reprodukci zvuku a obrazu, půjčování nosičů zvuku a obrazu, provozování kinosálů a společenských sálů, provozování fitness centra, tělocvičny, bazénů, sportovišť, vedení kondičního tělocviku, půjčování sportovního nářadí a sportovních potřeb, pronájem dekorací,

služby tlumočnické a překladatelské, výchova učňů, zajišťování sportovního výcviku; (42) pronájem a půjčování výpočetní techniky; (43) služby spojené s ubytováním, stravováním a občerstvením, provozování penzionů, hotelů, penzionů, motelů, restaurací, hostinců, kaváren, vináren, cukráren, barů, bufetů apod., poradenství v oboru hotelnictví, poradenství v oboru gastronomie, zajišťování hotelových pobytů, pronájem apartmánů, sálů, salonků a jiných nebytových prostor obsažených v této třídě, poradenství v oboru provozování hotelů a gastronomických provozů; (44) zprostředkování lázeňských služeb, poradenství v oboru lázeňských služeb, provozování sauny, provozování termária, provozování solária, služby lázeňské, léčebné a rehabilitační, rovněž s využitím přírodních léčivých zdrojů minerálních vod, kyslíčnicků, solí a výrobků z nich, koupele vřidelní, perličkové, jodové, uhličité, včetně koupelí horních a dolních končetin, skotské stříky, vodoléčba, klasické, reflexní a podvodní masáže, pneuakupunktura, elektroakupunktura, akupresura, irigace dásní, parafango, laseroterapie, oxygenoterapie, magnetoterapie, lymfodrenáž přístrojová, inhalace, jiná elektroléčba, skupinové cvičení v bazénu, léčebný tělocvik a plavání, zajišťování léčebných pobytů, odborné služby - kadernictví, manikúra a pedikúra, masáže, poradenství ve věci provozu léčebných a rekondičních zařízení.

(511) 8, 9, 16, 21, 24, 25, 35, 36, 37, 38, 39, 41, 42, 43, 44
(210) O-181540

(111) **255028**
(220) 24.07.2002
(151) 25.06.2003
(540)

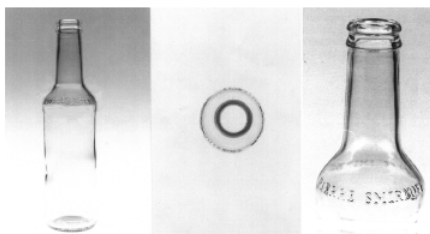

(730) **Diageo North America, Inc.**, 801 Main Avenue, Norwalk, CT, US
(740) KOREJZOVÁ & SPOL., v.o.s., JUDr. Petra Korejzová, Korunní 810/104 E, Praha 10, 10100
(510) (33) alkoholické nápoje, zejména vína, lihoviny a likéry.
(511) 33
(210) O-182113

(111) **255117**
(220) 19.09.2002
(151) 25.06.2003
(540)



(730) **TYMBARK - MWS Sp. z o.o. S.K.A.**, Tymbark 156, 34-650 Tymbark, PL
(510) (32) přípravky nebo příchutě na výrobu nápojů, koncentráty a sirupy k výrobě nápojů, ovocné nebo zeleninové šťávy a džusy a sirupy, nealkoholické nápoje, nealkoholické nápoje obohacené vitamíny nebo minerály, iontové a energetické nápoje nealkoholické, proteinové nealkoholické nápoje, dietní nápoje, tablety a prášky na přípravu šumivých nealkoholických nápojů, ovocné nebo zeleninové nealkoholické nápoje, nealkoholické nápoje s příchutí ovoce nebo zeleniny, minerální vody, pramenité vody, sodová voda, voda, šumivé nealkoholické nápoje, míchané nápoje nealkoholické, rajčatová šťáva jako nápoj, aperitivy nealkoholické.
(511) 32
(210) O-183805

(111) **255134**
(220) 25.09.2002
(151) 25.06.2003



(730) **CORNICO POPCORN COMPANY, s.r.o.**, Kvetinárska 16, Bratislava, 82106, SK
(740) Müller Václav, patentový zástupce, Filipova 2016, Praha 4, 14800
(510) (29) sušená zelenina, sušené ovoce, sušené hrozinky, sušený kokos, bramborové lupínky, kandované ovoce, zpracované oříšky, zpracované mandle, zpracované arašidy, kukuřičný olej, rostlinný olej; (30) popcorn, kukuřičný popcorn, pražená kukuřice, kukuřičné vločky, kukuřičná mouka, kukuřičný škrob, mletá kukuřice, přípravky z obilnin, výrobky z obilnin, obilninové lupínky a vločky, cukrovinky, müsli, sušenky, suchary, biskvity, oplatky, jemné pečivo, pralinky, arašidové cukrovinky, příchutě do potravin s výjimkou esencí a éterických olejů; (31) kukuřice, obilí, zrno (obilí), obilí v nezpracovaném stavu, ořechy, lískové oříšky, arašidy, sezam; (39) balení výrobků, zejména ve třídách 29, 30, 31; (43) občerstvení, rychlé občerstvení.
(511) 29, 30, 31, 39, 43
(210) O-183985

(111) **255212**
(220) 08.10.2002
(151) 25.06.2003
(540)



(730) **ARAMIS, spol. s r.o.**, Holečkova 657/29, Praha 5, 15000, CZ
(740) Rott, Růžička a Guttman, patentová, známková a právní kancelář, JUDr. Rott Vladimír, Nad Štolou 12, Praha 7, 17000
(510) (16) tiskoviny všeho druhu, včetně časopisů a slovníků; (35) reklamní činnost, propagace, marketing; (41) vydavatelství a nakladatelství.
(511) 16, 35, 41
(210) O-184427

(111) **255631**
(220) 20.05.2002
(151) 28.07.2003
(540)

R40 TUZEMSKÝ

(730) **DRAGON CZ s.r.o.**, Luční 294, Mariánské Lázně - Drmoul, 35301, CZ
(740) RETROPATENT s.r.o., Mgr. Kamil Kolátor, Dolní nám. 5, Jablonec nad Nisou, 46601
(510) (32) piva, minerální vody, šumivé nápoje a jiné nápoje nealkoholické, nápoje a šťávy ovocné, sirupy a jiné přípravky ke zhotovení nápojů; (33) víno, lihoviny, likéry, alkoholické nápoje /kromě pív/; (35) zprostředkovatelská činnost v oblasti obchodu.
(511) 32, 33, 35
(210) O-179917

(111) **255679**
(220) 26.06.2002
(151) 28.07.2003

(540)



- (730) **6K spol. s r.o.**, Želkovicová 658, Praha 9, 19014, CZ
(740) Ing. Kučera Zdeněk, Padělký 548 (P.O.BOX 92), Slušovice, 76315
(510) (9) výpočetní technika, software na nosičích záznamu; (35) marketing, poradenství a konzultace v oboru účetnictví a ekonomiky, činnost ekonomických poradců, vedení účetnictví a ekonomických agend pro klienty, zprostředkování obchodní činnosti v oblasti výpočetní techniky a software, pořádání výstav a veletrhů komerčního charakteru; (41) nakladatelská a vydavatelská činnost, pořádání výstav a veletrhů nekomerčního charakteru, organizování společenských, vzdělávacích, školicích, instruktážních, kulturních a sportovních akcí; (42) tvorba, vývoj a distribuce software, počítačová grafika.
(511) 9, 35, 41, 42
(210) O-181406

- (111) **255823**
(220) 10.09.2002
(151) 28.07.2003
(540)



- (730) **TYMBARK-MWS Sp. z o.o. S.K.A.**, Tymbark 156, Tymbark, PL
(510) (32) syčené minerální vody, sodové vody, nesyčené minerální vody, minerální vody s příchutí, minerální vody, nápoje zejména multiovocné džusy, ovocné džusy, zeleninové šťávy, zahusťené ovocné džusy, multizeleninové šťávy, ovocné a zeleninové džusy, 100% ovocné šťávy, 100% víceovocné šťávy, nápoje s příchutí ovoce.
(511) 32
(210) O-183525

- (111) **255898**
(220) 08.10.2002
(151) 28.07.2003
(540)

HOREKA

- (730) **ARAMIS, spol. s r.o.**, Holečkova 657/29, Praha 5, 15000, CZ
(740) Rott, Růžička a Guttman, patentová, známková a právní kancelář, JUDr. Rott Vladimír, Nad Štolou 12, Praha 7, 17000
(510) (41) vydavatelství a nakladatelství.
(511) 41
(210) O-184428

- (111) **255940**
(220) 21.10.2002
(151) 28.07.2003
(540)



cestovatel

- (730) **Ing. Stanislav Vincour**, Divadelní 672/20, Český Těšín, 73701, CZ

- (510) (25) sportovní oděvy a obuv pro horolezectví, turistiku a ostatní sporty, oděvy, čepice, čelenky, šály, svetry, vesty, sukně, šaty, rukavice, ponožky, sportovní návleky a podkolenky; (28) sportovní potřeby pro horolezectví, turistiku a ostatní sporty, včetně nářadí a náčiní pro hry a sporty; (35) obchodní správa hotelů a ubytovacích zařízení, obchodní informace, obchodní průzkum, průzkum trhu, dodavatelské služby pro třetí osoby, inzerce poštou, komerční informační kanceláře, marketingové studie, organizování výstav k reklamním a komerčním účelům, pořádání veletrhů pro obchodní a reklamní účely, systematizace informací do počítačových databází, překládání informací do počítačových databází, pronájem reklamních ploch, pronájem reklamních materiálů, pronájem prostoru v reklamních médiích, předplatné novin a časopisů a jeho zajišťování, reklama, reklama on-line v počítačové nebo telekomunikační nebo datové nebo multimediální síti nebo v Internetu, reklamní agentury, vydávání, zveřejňování, oznámení, vyhlášení a publikování reklamních nebo náborových textů nebo informací ve vizuální nebo audio podobě, inzertní služby, rozšiřování inzertních nebo reklamních materiálů, dotazové služby - answering, telefonní vzkazy, dotazy, statistické informace, vyhledávání dat v počítačových souborech a databázích, franchising, pomoc při využívání a řízení obchodního podniku, automatizované zpracování dat, pomoc při provozování obchodů a obchodních činností průmyslového nebo obchodního podniku, služby, které zahrnují záznam, přepis, vypracování, kompilaci přenášení nebo systematického písemných či datových či elektronických sdělení a záznamů jakož i využívání nebo kompilaci matematických a statistických údajů; (38) šíření elektronických časopisů, informací, elektronických periodik, knih, záznamů v elektronické podobě prostřednictvím informační nebo elektronické nebo datové nebo komunikační nebo počítačové sítě, zejména Internetu související s televizním nebo radiovým a obdobným vysíláním, sloužících k audiální nebo vizuální komunikaci, poradenská činnost v oblasti informační služby a přenosu dat a informací; (39) turistické informační kanceláře a turistické kanceláře s výjimkou kanceláří poskytujících hotelové ubytování, organizování výletů, zprostředkování dopravy letecké, zprostředkování dopravy, zprostředkování přepravy, skladování elektronicky uložených dat nebo dokumentů, rezervace cestování, rezervace místenek, rezervace v dopravě, organizování cest, organizování exkurzí, organizování prohlídek, turistické prohlídky, služby cestovní agentury; (41) zpravodajské služby, obrazové zpravodajství, multimediální zpravodajství, vzdělávací informace, výstavy, jejich organizování, a to kulturních, sportovních, vydávání textů s výjimkou reklamních nebo náborových, vydávání knih, vydávání časopisů, vydávání elektronických knih a časopisů on-line, soutěže krásy a jejich pořádání, organizování vzdělávacích, zábavných a sportovních soutěží, reportérské služby, informace o možnostech rekreace, předprodej vstupenek, poskytování on-line elektronických publikací (bez možnosti stažení), plánování a organizování večírků, organizování plesů, informace o možnostech zábavy, informace o možnostech rozptýlení, fotografování, digitální zpracování obrazu; (42) webové stránky - tvorba a správa, přenos dat nebo dokumentů z fyzických nosičů na elektronické nosiče převod, konverze dat a počítačových programů, tvorba, aktualizace a údržba počítačových programů, hosting webových stránek, umělecký design, provozování internetových portálů; (43) hotelové služby včetně rezervací, noclehárny, penziony včetně rezervací, poskytování přechodného ubytování včetně rezervací, ubytovací služby včetně služeb doplňkových, bary, snack-bary, bufety, rychlé občerstvení, jídelny, kavárny, restaurace, samoobslužné restaurace.
(511) 25, 28, 35, 38, 39, 41, 42, 43
(210) O-184833

- (111) **256267**
(220) 11.12.2002
(151) 28.07.2003

(540)



(730) **Krahulík-MASOZÁVOD Krahulčí, a.s.**, Krahulčí 10, Telč, 58856, CZ

(740) Patentová a známková kancelář, Ing. Jaromír Příkryl, Včelín 1161, Hulín, 76824

(510) (29) maso, masné výrobky, trvanlivé salámy.

(511) 29

(210) O-186669

(111) **256439**

(220) 24.04.2002

(151) 27.08.2003

(540)



(730) **TAROS NOVA s. r. o.**, Chodská 697, Rožnov pod Radhoštěm, 75661, CZ

(740) Ing. Zdeněk Kučera, Dlouhá 207 (P.O.BOX 92), Slušovice, 76315

(510) (19) dveře, okna, rámy, zárubně z plastů, dřeva i jiných nekovových materiálů, truhlářské a tesařské výrobky, veškerý stavební materiál zařazený ve tř. 19; (20) nábytek všeho druhu, nekovové nábytkové, dveřní a okenní kování, zrcadla, rámy; (37) tesařské a truhlářské práce na zakázku, montáž a instalace tesařských a truhlářských výrobků, montáž a instalace nábytkového interiéru do kanceláří a bytů.

(511) 19, 20, 37

(210) O-179183

(111) **256454**

(220) 22.05.2002

(151) 27.08.2003

(540)



(730) **ALEA sportswear spol. s r.o.**, Pražská 263, Písek, 39701, CZ

(740) Advokátní kancelář, Mgr. Iлона Karlová, Karlova 108, Písek, 39701

(510) (22) lana, provazy, síťky, stany, plachty, plachtoviny, pytle (neobsazené v jiných třídách), materiál na vycpávky (s výjimkou kaučuku nebo plastických hmot), textilní materiály ze surových vláken, plachtovina, polovlněné materiály surové nebo částečně zpracované, síťovina; (24) tkaniny a textilní výrobky, které nejsou uvedeny v jiných třídách, pokrývky ložní a ubrusy, bavlněné tkaniny všeho druhu jako bělené, barvené, tištěné, prací, háčkované, pletené jednobarevné, zušlechtěné, neobsazené v jiných třídách, bavlněné zboží, potištěné nebo nikoliv, neobsazené v jiných třídách, bavlněné zboží, potištěné nebo tkané, neobsazené v jiných třídách, bavlněné zboží, též barvené, tkané nebo bělené, bělené bavlněné tkaniny, bělené tkaniny, cestovní pokrývky, elastická tkaniva pro obuv, elastické tkaniny, látky, též na obuv, etikety, též etikety vlající - tkané, hedvábní pro náteřníky, hedvábné látky, hedvábné tkaniny prací (plátna, pletené tkaniny), hedvábné tkaniny na tiskařské

(511) 22, 24, 25, 26, 28, 35

(210) O-180052

(111) **256456**

(220) 22.05.2002

(151) 27.08.2003

šablony, impregnované látky, jersey (tkaniny), jutové látky a tkaniny, jutové tkaniny, kapesníky z textilu, kepry, látky a tkaniny pogumované, neobsazené v jiných třídách, látky a tkaniny trikotové všeho druhu, vyrobené na stávku z konopí, bavlny, vlny, lnu, hedvábní, látky bavlněné na prádlo, látky bavlněné nebo lněné na prádlo, látky elastické, ručníky, tkaniny k textilnímu použití, tkaniny pogumované (ne pro papírenské účely), vlajky (prapory), výšivky (tkaniny s předkreslenými vzory na -), vzorované látky, whipcord (látka); (25) oděv, obuv, kloboučnické zboží, barety, bavlněná konfekce (oděvy), boty, boty gumové, boty nepromokavé, boty (plíšky na okování bot), boty pracovní, cestovní čepice, čapky, čepce (čepice) vůbec, též koupací, plážové nebo toaletní, čepice (čepce), čepice, též cestovní, elastické pletené zboží, golfové rukavice, chrániče hruďníku (oděvní), kalhoty, kamaše, kloboučnické zboží, kombinézy k vodním lyžím, konfekce dámská, konfekční oděvy, konfekční zboží z elastických tkanin (oděvní), košile, koupací čepice, plavky, úbory, pláště atd., koupací sandály, koupací střevice, kožená obuv, kravaty, nátepníčky, nepromokavé boty, nepromokavé oděvy, nepromokavé pláště, nepromokavé pláště (kabáty), nepromokavé pokrývky, též pro táboření, nepromokavé tkaniny, obleky, též obleky koupací, oděvní zboží, oděvnícké zboží z elastických tkanin, oděvy, oděvy pletené, oděvy dámské, dětské, pánské včetně bot, střeviců a pantoflí, oděvy hotové (konfekční), oděvy ušité z tkanin, oděvy koupací, oděvy nepromokavé, z voskovaného (olejovaného) plátna, oděvy pletené - stávkové, oděvy spodní nebo svrchní, oděvy z olejovaného plátna, oděvy pro cyklisty, oděvy pro motoristy, pantofle, plavky, plavky též koupací, plážové čepce a střevice, pletené elastické zboží, pletené oděvy a spodní prádlo (oděvy), pletené spodní prádlo též pletené na stávku, pletené šály na krk, pletené oděvy, ponožky, potítka, též z kaučuku, textilu, prádlo osobní, též prádlo pohlcující pot, prádlo spodní sající pot či nikoliv, prádlo spodní pletené, prádlo spodní všeho druhu, prádlo trvalé (oděvy), prádlo vyrobené na stávcích, prádlo z pogumovaných látek, prádlo spodní všeho druhu, prstové rukavice, přezůvky, pulovry, rukavice (oděvy), rukavice prstové (oděvy), sandály, též koupací, slipy, spodky, spodní prádlo dámské, spodní prádlo, též proti pocení, střevice na kopanou a jejich skoby, svrchní oděvy, šály na krk, též pletené, tenisky (střevice), župany; (26) krajky a výšivky, stuhy a tkaničky, knoflíky, háčky a očka/poutka - galanterie, špendlíky a jehly, umělé květiny, boty (šněrovadla do bot), číslice na značení prádla, číslice nebo písmena ku značení prádla, elastické lemovky, pásy, festony (výšivky), hedvábné stuhy, jmenovky do klobouků, kalhotové spony, háčky, svorky, přezky, kalouny, též na lemování šatů, kalouny elastické či nikoliv, knoflíky, lemovky ozdobné, lemovky (pro oděvy), oděvní ozdoby, pásy (stuhy na-), písmena na značení prádla, stuhy (z textilních nebo umělých hmot), šněrovadla, uzávěry kovové pro oděvy, uzávěry z plastických hmot, uzávěry oděvní zdrhovací, vlákna kovová pro vyšívání, vlněné prýmký, vyšívání (háčky na -), výšivky (festony), vyztužovadla do límců, zdrhovací uzávěry; (28) hry, hračky; potřeby pro gymnastiku a sport, které nejsou uvedeny v jiných třídách, vánoční ozdoby, nářadí pro sporty a různé hry, zejména míče, rukavice k provozování her; (35) propagační činnost, pomoc při řízení obchodní činnosti, obchodní administrativa, kancelářské práce, propagační agentury, publikace propagační (rozšiřování), pomoc při využívání a řízení obchodního podniku, pomoc při provozování obchodů a obchodních činností, rozšiřování propagačních materiálů (letáků, prospektů, tiskopisů, vzorků).

(540)

ALEA

(730) **ALEA sportswear spol. s r.o.**, Pražská 263, Písek, 39701, CZ
(740) Advokátní kancelář, Mgr. Ilona Karlová, Karlova 108, Písek, 39701

(510) (22) lana, provazy, síťky, stany, plachty, plachtoviny, pytle (neobsazené v jiných třídách), materiál na vycpávky (s výjimkou kaučuku nebo plastických hmot), textilní materiály ze surových vláken, plachtovina, polovlněné materiály surové nebo částečně zpracované, síťovina; (24) tkaniny a textilní výrobky, které nejsou uvedeny v jiných třídách, pokrývky ložní a ubrusy, bavlněné tkaniny všeho druhu jako bělené, barvené, tištěné, prací, háčkované, pletené jednobarevné, zušlechtněné, neobsazené v jiných třídách, bavlněné zboží, potištěné nebo nikoliv, neobsazené v jiných třídách, bavlněné zboží, potištěné nebo tkané, neobsazené v jiných třídách, bavlněné zboží, též barvené, tkané nebo bělené, bělené bavlněné tkaniny, bělené tkaniny, cestovní pokrývky, elastická tkaniva pro obuv, elastické tkaniny, látky, též na obuv, etikety, též etikety vlající - tkané, hedvábní pro nátláčky, hedvábné látky, hedvábné tkaniny prací (plátina, pletené tkaniny), hedvábné tkaniny na tiskařské šablony, impregnované látky, jersey (tkaniny), jutové látky a tkaniny, jutové tkaniny, kapesníky z textilu, kepry, látky a tkaniny pogumované, neobsazené v jiných třídách, látky a tkaniny trikotové všeho druhu, vyrobené na stávkou z konopí, bavlny, vlny, lnu, hedvábní, látky bavlněné na prádlo, látky bavlněné nebo lněné na prádlo, látky elastické, ručníky, tkaniny k textilnímu použití, tkaniny pogumované (ne pro papírenské účely), vlajky (prapory), výšivky (tkaniny s předkreslenými vzory na -), vzorované látky, whipcord (látka); (25) oděv, obuv, kloboučnické zboží, barety, bavlněná konfekce (oděvy), boty, boty gumové, boty nepromokavé, boty (plíšky na okování bot), boty pracovní, cestovní čepice, čapky, čepce (čepice) vůbec, též koupací, plážové nebo toaletní, čepice (čepce), čepice, též cestovní, elastické pletené zboží, golfové rukavice, chrániče hrudníku (oděvní), kalhoty, kamaše, kloboučnické zboží, kombinézy k vodním lyžím, konfekce dámská, konfekční oděvy, konfekční zboží z elastických tkanin (oděvní), košile, koupací čepice, plavky, úbory, pláště atd., koupací sandály, koupací střevice, kožená obuv, kravaty, nátepníčky, nepromokavé boty, nepromokavé oděvy, nepromokavé pláště, nepromokavé pláště (kabáty), nepromokavé pokrývky, též pro táboření, nepromokavé tkaniny, obleky, též obleky koupací, oděvní zboží, oděvnícké zboží z elastických tkanin, oděvy, oděvy pletené, oděvy dámské, dětské, pánské včetně bot, střeviců a pantoflí, oděvy hotové (konfekční), oděvy ušité z tkanin, oděvy koupací, oděvy nepromokavé, z voskovaného (olejovaného) plátina, oděvy pletené - stávkové, oděvy spodní nebo svrchní, oděvy z olejovaného plátina, oděvy pro cyklisty, oděvy pro motoristy, pantofle, plavky, plavky též koupací, plážové čepce a střevice, pletené elastické zboží, pletené oděvy a spodní prádlo (oděvy), pletené spodní prádlo též pletené na stávkou, pletené šály na krk, pletené oděvy, ponožky, potítka, též z kaučuku, textilu, prádlo osobní, též prádlo pohlcující pot, prádlo spodní sající pot či nikoliv, prádlo spodní pletené, prádlo spodní všeho druhu, prádlo trvalé (oděvy), prádlo vyrobené na stávkách, prádlo z pogumovaných látek, prádlo spodní všeho druhu, prstové rukavice, přezůvky, pulovry, rukavice (oděvy), rukavice prstové (oděvy), sandály, též koupací, slipy, spodky, spodní prádlo dámské, spodní prádlo, též proti pocení, střevice na kopanou a jejich skoby, svrchní oděvy, šály na krk, též pletené, tenisky (střevice), župany; (26) krajky a výšivky, stuhy a tkaničky, knoflíky, háčky a očka/poutka - galanterie, špendlíky a jehly, umělé květiny, boty (šněrovadla do bot), číslice na značení prádla, číslice nebo písmena ku značení prádla, elastické lemovky, pásy, festony (výšivky), hedvábné stuhy, jmenovky do klobouků, kalhotové spony, háčky, svorky, přezky, kalouny, též na lemování šatů, kalouny elastické či nikoliv, knoflíky, lemovky ozdobné, lemovky (pro oděvy), oděvní ozdoby, pásy (stuhy na-), písmena na značení prádla,

stuhy (z textilních nebo umělých hmot), šněrovadla, uzávěry kovové pro oděvy, uzávěry z plastických hmot, uzávěry oděvní zdrhovací, vlákna kovová pro vyšívání, vlněné prýmký, vyšívání (háčky na -), výšivky (festony), vyztužovadla do límců, zdrhovací uzávěry; (28) hry, hračky, potřeby pro gymnastiku a sport, které nejsou uvedeny v jiných třídách, vánoční ozdoby, nářadí pro sporty a různé hry, zejména míče, rukavice k provozování her; (35) propagační činnost, pomoc při řízení obchodní činnosti, obchodní administrativa, kancelářské práce, propagační agentury, publikace propagační (rozšiřování), pomoc při využívání a řízení obchodního podniku, pomoc při provozování obchodů a obchodních činností, rozšiřování propagačních materiálů (letáků, prospektů, tiskopisů, vzorků).

(511) 22, 24, 25, 26, 28, 35
(210) O-180054

(111) **256498**

(220) 25.07.2002

(151) 27.08.2003

(540)

Aquila Zdravější, krásnější

(730) **Karlovarské minerální vody, a. s.**, Horova 3, Karlovy Vary, 36021, CZ

(740) AK Mrázek - Mrázková, JUDr. Josef Mrázek, Pernerova 11, Praha 8, 18600

(510) (3) mýdla, kosmetika, parfumerie, vonné oleje, vlasové vody (lotions), zubní pasty.

(511) 3

(210) O-182147

(111) **256541**

(220) 10.09.2002

(151) 27.08.2003

(540)



(730) **MASPEX - GMW Sp. z o.o. S.K.A.**, ul. Chopina 10, Wadowice, PL

(510) (30) čokoláda, výživné čokoládové nápoje, kakao, kakaový prášek, káva, káva s vitamíny, cappuccino (káva), instantní káva, kávové náhražky, kávová zrnka.

(511) 30

(210) O-183524

(111) **257193**

(220) 23.05.2002

(151) 29.09.2003

(540)

PROFESE

(730) **BORGIS a.s.**, Slezská 2127/13, Praha 2, 12150, CZ

(510) (16) polygrafické výrobky, zejména noviny, knihy, časopisy; (41) vydavatelská a nakladatelská činnost.

(511) 16, 41

(210) O-180073

(111) **257219**

(220) 03.07.2002

(151) 29.09.2003

- (540)  (210) O-184358
- (730) **Karlovarské minerální vody, a. s.**, Horova 3, Karlovy Vary, 36021, CZ
- (740) AK Mrázek - Mrázková, JUDr. Josef Mrázek, Pernerova 11, Praha 8, 18600
- (510) (32) piva, minerální vody, šumivé nápoje a jiné nápoje nealkoholické, nápoje a šťávy ovocné, sirupy a jiné přípravky k zhotovování nápojů, stolní vody.
- (511) 32
(210) O-181563

- (111) **257220**
(220) 03.07.2002
(151) 29.09.2003
(540) 
- (730) **Karlovarské minerální vody, a. s.**, Horova 3, Karlovy Vary, 36021, CZ
- (740) AK Mrázek - Mrázková, JUDr. Josef Mrázek, Pernerova 11, Praha 8, 18600
- (510) (32) piva, minerální vody, šumivé nápoje a jiné nápoje nealkoholické, nápoje a šťávy ovocné, sirupy a jiné přípravky k zhotovování nápojů, stolní vody.
- (511) 32
(210) O-181565

- (111) **257282**
(220) 07.10.2002
(151) 29.09.2003
(540)
- CAOL ILA**
- (730) **Diageo Scotland Limited**, Edinburgh Park, 5 Lochside Way, Edinburgh, GB
- (740) KOREJZOVÁ & SPOL., v.o.s., JUDr. Petra Korejzová, Korunní 810/104 E, Praha 10, 10100
- (510) (33) alkoholické nápoje, přičemž u whisky a likérů na bázi whisky jde pouze o skotskou whisky a o likéry na bázi skotské whisky vyrobené ve Skotsku.
- (511) 33
(210) O-184356

- (111) **257283**
(220) 07.10.2002
(151) 29.09.2003
(540)
- CLYNELISH**
- (730) **Diageo Scotland Limited**, Edinburgh Park, 5 Lochside Way, Edinburgh, GB
- (740) KOREJZOVÁ & SPOL., v.o.s., JUDr. Petra Korejzová, Korunní 810/104 E, Praha 10, 10100
- (510) (33) alkoholické nápoje, přičemž u whisky a likérů na bázi whisky jde pouze o skotskou whisky a o likéry na bázi skotské whisky vyrobené ve Skotsku.
- (511) 33
(210) O-184357

- (111) **257284**
(220) 07.10.2002
(151) 29.09.2003
(540)
- GLEN ELGIN**
- (730) **Diageo Scotland Limited**, Edinburgh Park, 5 Lochside Way, Edinburgh, GB
- (740) KOREJZOVÁ & SPOL., v.o.s., JUDr. Petra Korejzová, Korunní 810/104 E, Praha 10, 10100
- (510) (33) alkoholické nápoje, přičemž u whisky a likérů na bázi whisky jde pouze o skotskou whisky a o likéry na bázi skotské whisky vyrobené ve Skotsku.
- (511) 33

- (210) O-184358
- (111) **257290**
(220) 09.10.2002
(151) 29.09.2003
(540)
- VICOMTE**
- (730) **VALMONT CR, spol. s r.o.**, Nové Sady 34, Brno, 60200, CZ
- (740) A. Holas & partner Patentová a známková kancelář, Ing. Mgr. Hana Holasová, Křížová 4, Brno, 60300
- (510) (1) chemické výrobky určené pro průmysl, vědy a fotografii, pro zemědělství, zahradnictví a lesnictví, umělé pryskyřice v surovém stavu, plastické hmoty v surovém stavu, hasící látky, hasící prostředky, hasební sloučeniny, hasící směsi, chemické výrobky určené ke konzervování potravin, lepidla pro průmysl; (2) přípravky pro bělení a jiné prostředky k praní, přípravky pro čištění, leštění, odmašťování a broušení, mýdla, parfumerie, vonné oleje, kosmetika, vlasové vody (lotions), šampony, laky na vlasy, gely na vlasy, vlasová kosmetika typu blanch, oxidy pro vlasovou kosmetiku, přípravky pro trvalou ondulaci, balzámy na vlasy, ošetřující masky na vlasy, modelační přípravky na vlasy, krémy pro ošetření a regeneraci pokožky rukou, barvy pro vlasovou kosmetiku, vzorník barevné škály pro výběr a/nebo pro ověření odstínu barev pro vlasovou kosmetiku, zubní pasty a prášky; (9) přístroje pro záznam, přenos nebo reprodukci zvuku či obrazu, software na magnetických nosičích, magnetické nebo optické nosiče zvukových a/nebo obrazových záznamů nahrané i nenahrané, videokazety nahrané i nenahrané, audiokazety nahrané i nenahrané, audiovizuální programy, audioprogramy a audiovizuální díla v digitální podobě, CD disky, videodiskety, audiodiskety, informace a záznamy v elektronické podobě; (16) papír, lepenka a výrobky z těchto materiálů, které nejsou zařazeny do jiných tříd, tiskárenské výrobky, tiskoviny, časopisy, periodika, knihy, potřeby pro knižní vazby, papírenské zboží, fotografie, folie, kalendáře, katalogy, prospekty, plakáty, pohlednice, mapy, obálky, obaly na spisy, desky na dokumenty, dopisní papír, držáky na psací potřeby, etikety kromě textilních, samolepky, vlajky, papír balící, papírové ubrousky, psací potřeby, psací podložky, psací soupravy, lepidla pro papírenství nebo domácnost, materiál pro umělec, štětce, psací stroje a kancelářské potřeby s výjimkou nábytku, kancelářské pořadače, učební a školní potřeby a pomůcky s výjimkou přístrojů, plastické obaly, které nejsou zařazeny do jiných tříd; (18) kůže, imitace kůže, výrobky z těchto materiálů, pokud nejsou obsaženy v jiných třídách, surové kůže a kožešiny, kožená lepenka, kabelky, kožené krabice, kufrы, kuffíky, nákupní tašky, peněženky, kožená pouzdra spadající do této třídy, příkrývky na koně, kožené pytle jako obaly, ruksaky, cestovní brašny, školní tašky, lovecké torby, schránky kožené nebo z kožené lepenky, nákupní sítky, nažehlovací záplaty na opravu kůže a/nebo imitace kůže, nažehlovací ozdoby z kůže nebo z imitace kůže, deštníky, slunečníky a hole, biče, postroje na koně a sedlářské výrobky; (25) oděvy, obuv, kloboučnické zboží, jakož i pro sportovní a rekreační účely; (26) šněrovačká do bot; (28) hry, hračky, tělocvičné a sportovní potřeby s výjimkou oděvů, sportovní potřeby spadající do této třídy, například rybářské potřeby, nářadí pro zimní sport, nářadí pro sportovní hry, jakož i koloběžky, zboží plážové a koupací, ozdoby na vánoční stromky; (30) káva, čaj, kakao, cukr, rýže, tapioka, ságo, kávové náhražky, mouka a obilní přípravky, chléb, sušenky, suchary, koláče, jemné pečivo a cukrovinky, čokoláda, čokoládové pasty, čokoládové pomazánky, čokoládové náplně do pečiva, zmrzlina, med, sirup z melasy, kvasnice, prášky do pečiva, sůl, hořčice, ocet, chuťové omáčky, majonézy, kečupy, koření, led na chlazení; (32) pivo, lehká piva i ležáky, minerální vody, šumivé a jiné nealkoholické nápoje, sirupy a jiné přípravky k přípravě nápojů, ovocné šťávy a nápoje z ovocných šťáv; (33) alkoholické nápoje (s výjimkou pív), vína, lihoviny, likéry; (34) tabák, tabákové náhražky, cigarety, cigarety s obsahem tabákových náhražek (bez léčebného účelu), cigarillos, cigaretové filtry, doutníky, krátké doutníky, cigaretový papír, bloky cigaretových papírků, papíry do dýmek, cigaretové špičky s výjimkou špiček z drahých kovů, náustky na cigaretové špičky, strojky na plnění cigaret, čističe dýmek, kuřácké soupravy, dýmky, stojany na dýmky, popelníky s

výjimkou popelníků z drahých kovů, odřezávače doutníků, dózy na tabák s výjimkou dóz z drahých kovů, pouzdra na tabák, tabatěrky s výjimkou tabatěrek z drahých kovů, zápalky, zápalkové krabičky, s výjimkou krabiček z drahých kovů, zapalovače; (35) inzertní, reklamní a propagační činnost, poskytování pomoci při provozu obchodu včetně zprostředkování obchodních a souvisejících obchodně personálních záležitostí, správa obchodních zájmů třetích osob, vypracování statistických přehledů, poradenství v oblasti organizace a ekonomiky podnikání, provádění aukcí a dražeb, marketing, průzkum a analýzy trhů, aranžování výkladů, pronájem kancelářských strojů a zařízení, distribuce zboží k reklamním účelům, rozmnožování dokumentů, zprostředkovatelská a poradenská činnost a služby ve výše uvedených oborech spadajících do této třídy; (36) zastavárenské a uschovatelské služby; (43) hostinské, restaurační, hotelové a jiné služby pro hosty včetně rezervace ubytování, zprostředkovatelská činnost ve výše uvedených oborech spadajících do této třídy.

(511) 1, 3, 9, 16, 18, 25, 26, 28, 30, 32, 33, 34, 35, 36, 43
(210) O-184446

(111) **257312**
(220) 04.11.2002
(151) 29.09.2003
(540)

OSSMA

(730) **OSSMA ODĚVY, spol. s r.o.**, Špitálka 23b, Brno, 60200, CZ
(740) Ing. Dohnal Jiří, patentový zástupce, Nedbalova 29, Brno, 62300
(510) (25) oděvy, obuv, kloboučnické zboží, jakož i pro sportovní a rekreační účely; (35) inzertní, reklamní a propagační činnost, poskytování pomoci při provozu obchodu včetně zprostředkování obchodních a souvisejících obchodně personálních záležitostí, organizování módních přehlídek k reklamním a obchodním účelům, správa obchodních zájmů třetích osob, vypracování statistických přehledů, poradenství v oblasti organizace a ekonomiky podnikání, marketing, průzkum a analýzy trhů, distribuce zboží k reklamním účelům, rozmnožování dokumentů; (40) zpracování a úprava materiálu v souvisejících uvedených oborech, zejména zušlechťování a zpracování nebo apretace textilií, jakož i úprava a oprava textilií, kůže a imitace kůže včetně předsrážení látek a nažehlování záplat na opravu textilu, kůže a/nebo imitace kůže, zhotovování oblečení a provozování služeb v oborech pánského, dámského i dětského krejčovství včetně střihové služby; (41) činnost vyučovací, výchovná, vzdělávací a zábavní včetně pořádání specializačních doškolovacích kurzů, sympozií a konferencí, doprovodné výstavy, provozování pracovních diskusního a zájmového klubu, organizování společensko-kulturních akcí, pořádání zábavních soutěží, organizování módních přehlídek pro výchovné, vzdělávací, kulturní a zábavní účely, kromě módních přehlídek pro reklamní účely, informace o módě, nakladatelská a vydavatelská činnost, provozování galerií.

(511) 25, 35, 40, 41
(210) O-185226

(111) **257576**
(220) 02.01.2003
(151) 29.09.2003
(540)

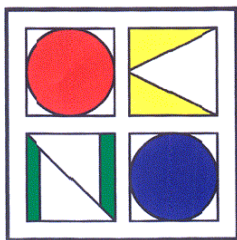

(730) **OKNO, spol. s r.o.**, Šumavská 31, Brno, 65907, CZ
(740) Doc.Ing. Špaček Jindřich, CSc., patentový zástupce, Svatopluka Čecha 106a, Brno, 61200
(510) (19) stavební materiál nekovový, nekovová okna a dveře, výrobky z plastů nezahrnuté do jiných tříd, plastová okna; (37) montáž oken a dveří z plastových profilů, montáž obkladů z

plastových profilů, spojování plastových profilů, dělení, vrtání a děrování plastových profilů; (40) zpracování plastů vstříkováním, lisováním a protlačováním (extruzí).

(511) 19, 37, 40
(210) O-187250

(111) **257577**
(220) 02.01.2003
(151) 29.09.2003
(540)

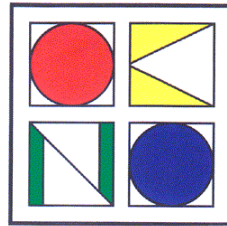

OKNO
spol. s r. o.

(730) **OKNO, spol. s r.o.**, Šumavská 31, Brno, 65907, CZ
(740) Doc.Ing. Špaček Jindřich, CSc., patentový zástupce, Svatopluka Čecha 106a, Brno, 61200
(510) (19) stavební materiál nekovový, nekovová okna a dveře, výrobky z plastů nezahrnuté do jiných tříd, plastová okna; (37) montáž oken a dveří z plastových profilů, montáž obkladů z plastových profilů, spojování plastových profilů, dělení, vrtání a děrování plastových profilů; (40) zpracování plastů vstříkováním, lisováním a protlačováním (extruzí).

(511) 19, 37, 40
(210) O-187251

(111) **258010**
(220) 10.01.2002
(151) 29.10.2003
(540)

RADIO OLYMPIC

(730) **První rozhlasová s.r.o.**, Koperníkova 6/čp. 794, Praha 2 - Vinohrady, 12000, CZ
(740) Mgr. Olga Sedláčková, advokátka, Wuchterlova 1609/8, Praha 6, 16000
(510) (16) kancelářské potřeby; (18) výrobky z kůže a imitace kůže, deštníky a slunečníky; (25) oděvy; (35) propagační činnost, reklama, pomoc při řízení obchodní činnosti, obchodní administrativa, kancelářské práce.

(511) 16, 18, 25, 35
(210) O-175435

(111) **258122**
(220) 11.10.2002
(151) 29.10.2003
(540)

VALMONT

(730) **VALMONT CR, spol. s r.o.**, Nové Sady 34, Brno, 60200, CZ
(740) A. Holas & partner Patentová a známková kancelář, Ing. Mgr. Hana Holasová, Křížová 4, Brno, 60300
(510) (1) chemické výrobky určené pro průmysl, vědy a fotografii, pro zemědělství, zahradnictví a lesnictví, umělé pryskyřice v surovém stavu, plastické hmoty v surovém stavu, hasicí látky, hasicí prostředky, hasební sloučeniny, hasicí směsi, chemické výrobky určené ke konzervování potravin, lepidla pro průmysl; (3) přípravky pro bělení a jiné prostředky k praní, přípravky pro čištění, leštění, odmašťování a broušení, mýdla, parfumerie, vonné oleje, kosmetika, vlasové vody (lotions), šampony, laky na vlasy, gely na vlasy, vlasová kosmetika typu blanch, oxidy pro vlasovou kosmetiku, přípravky pro trvalou ondulaci, balzámy na vlasy, ošetřující masky na vlasy, modelační přípravky na vlasy, krémy pro ošetření a regeneraci pokožky rukou, barvy pro vlasovou kosmetiku, vzorník barevné škály pro výběr a/nebo pro ověření odstínu barev pro vlasovou kosmetiku, zubní pasty a prášky; (5) výrobky dietetické k léčebným účelům, potraviny pro děti k léčebným účelům, potraviny pro batolata, vitamínové a multivitaminové přípravky a nápoje, vitamíny a minerály a stopové prvky, výtažky z bylin a kombinované přípravky z vitamínů, minerálů a bylinných výtažků, potravinové doplňky obohacené vitamíny a/nebo minerály a/nebo stopovými prvky, vše na bázi přírodních

(511) 16, 18, 25, 35
(210) O-175435

produktů pro regeneraci a rekondici k léčebným účelům; (9) přístroje pro záznam, přenos nebo reprodukci zvuku či obrazu, software na magnetických nosičích, magnetické nebo optické nosiče zvukových a/nebo obrazových záznamů nahrané i nenahrané, videokazety nahrané i nenahrané, audiokazety nahrané i nenahrané, audiovizuální programy, audioprogramy, audiovizuální díla, audiovizuální díla v digitální podobě, CD disky, videodiskety, audiodiskety, informace a záznamy v elektronické podobě; (16) papír, lepenka a výrobky z těchto materiálů, které nejsou zařazeny do jiných tříd, tiskárenské výrobky, tiskoviny, časopisy, periodika, knihy, potřeby pro knižní vazby, fotografie, papírenské zboží, fotografie, folie papírové, kalendáře, katalogy, prospekty, plakáty, pohlednice, mapy, obálky, obaly papírové, obaly na spisy, desky papírové, desky na dokumenty, dopisní papír, držáky na psací potřeby, etikety kromě textilních, samolepky, vlajky, papír balicí, papírové ubrousky, psací potřeby, psací podložky, psací soupravy, lepidla pro papírenství nebo domácnost, materiál pro umělce, štětce, psací stroje a kancelářské potřeby s výjimkou nábytku, kancelářské pořadače, učební a školní potřeby a pomůcky s výjimkou přístrojů, plastické obaly, které nejsou zařazeny do jiných tříd; (18) kůže, imitace kůže, výrobky z těchto materiálů, pokud nejsou obsaženy v jiných třídách, surové kůže a kožešiny, kožená lepenka, kabelky, krabice kožené nebo z kožené lepenky, kufrů, kufříky, nákupní tašky, peněženky, pouzdra, příkrývky na koně, pytle jako obaly, ruksaky, cestovní brašny, školní tašky, lovecké torby, schránky kožené nebo z kožené lepenky, nákupní sítky, nažehlovací záplaty na opravu kůže a/nebo imitace kůže, nažehlovací ozdoby z kůže nebo z imitace kůže, deštníky, slunečníky a hole, šněrovadla do bot, biče, postroje na koně a sedlářské výrobky; (25) oděvy, obuv, kloboučnické zboží, jakož i pro sportovní a rekreační účely; (28) hry, hračky, tělocvičné a sportovní potřeby, s výjimkou oděvů, sportovní potřeby, pokud nejsou zařazeny do jiných tříd, například rybářské potřeby, nářadí pro zimní sport, nářadí pro sportovní hry, jakož i koloběžky, zboží plážové a koupací, ozdoby na vánoční stromky; (29) potraviny a potravinářské výrobky, spadající do této třídy, jako jsou potraviny z ryb a potraviny konzervované solí, maso, maso v jateční úpravě, masové výtažky, masné a uzenářské výrobky, ryby, měkkýši, korýši, drůbež, zvěřina, konzervované, sušené a vařené ovoce a zelenina, rosoly, zavařeniny, vejce, mléko a jiné mlékařenské výrobky, včetně mléčných nápojů s vysokým obsahem mléka, čokoládové máslo, jedlé oleje a tuky, potraviny v konzervách, rajský protlak; (30) káva, čaj, kakao, cukr, rýže, tapioka, ságo, kávové náhražky, mouka a obilní přípravky, chléb, sušenky, suchary, koláče, jemné pečivo a cukrovinky, čokoláda, čokoládové pasty, čokoládové pomazánky, čokoládové náplně do pečiva, zmrzlina, med, sirup z melasy, kvasnice, prášky do pečiva, sůl, hořčice, ocet, chuťové omáčky, majonézy, kečupy, koření, led na chlazení; (32) pivo, lehká piva i ležáky, minerální vody, šumivé a jiné nealkoholické nápoje, sirupy a jiné přípravky k přípravě nápojů, ovocné šťávy a nápoje z ovocných šťáv; (33) alkoholické nápoje (s výjimkou pív), vína, lihoviny, likéry; (34) tabák, tabákové náhražky, cigarety, cigarety s obsahem tabákových náhražek (bez léčebného účelu), cigarillos, cigaretové filtry, doutníky, krátké doutníky, cigaretový papír, bloky cigaretových papírků, papíry do dýmek, cigaretové špičky s výjimkou špiček z drahých kovů, náustky na cigaretové špičky, strojky na plnění cigaret, čističe dýmek, kuřácké soupravy, dýmky, stojany na dýmky, popelníky s výjimkou popelníků z drahých kovů, odřezávače doutníků, dózy na tabák s výjimkou dóz z drahých kovů, pouzdra na tabák, tabatěrky s výjimkou tabatěrek z drahých kovů, zápalky, zápalkové krabičky, s výjimkou krabiček z drahých kovů, zapalovače; (35) inzertní, reklamní a propagační činnost, poskytování pomoci při provozu obchodu včetně zprostředkování obchodních a souvisejících obchodně personálních záležitostí, správa obchodních zájmů třetích osob, vypracování statistických přehledů, poradenství v oblasti organizace a ekonomiky podnikání, provádění aukcí a dražeb, marketing, průzkum a analýzy trhů, aranžérství, pronájem kancelářských strojů a zařízení, distribuce zboží k reklamním účelům, rozmnožování dokumentů, zprostředkovatelská a poradenská činnost v oblasti výše uvedených služeb; (43) hostinské, restaurační, hotelové a jiné služby pro hosty včetně rezervace ubytování, zprostředkovatelská činnost v oblasti výše

uvedených služeb.

(511) 1, 3, 5, 9, 16, 18, 25, 28, 29, 30, 32, 33, 34, 35, 43
(210) O-184545

(111) **258140**
(220) 30.10.2002
(151) 29.10.2003
(540)



(730) **TYMBARK-MWS Sp. z o.o. S.K.A.**, Tymbark 156, Tymbark, PL
(510) (32) mrkvové džusy a šťávy, ovocné a zeleninové džusy a šťávy, džusy s obilnými výtažky, nápoje zejména vícedruhové ovocné džusy, zeleninové džusy, husté ovocné džusy, vícedruhové zeleninové džusy, 100% ovocné džusy, 100% vícedruhové ovocné džusy, nápoje s ovocnou příchutí, syčené minerální vody, nesyčené minerální vody, příchucené minerální vody, minerální a sodové vody, sirupy, nektary.
(511) 32
(210) O-185096

(111) **258239**
(220) 23.12.2002
(151) 29.10.2003
(540)

R37 TUZEMSKÝ

(730) **DRAGON CZ s.r.o.**, Luční 294, Mariánské Lázně - Drmoul, 35301, CZ
(740) RETROPATENT s.r.o., Mgr. Kamil Kolátor, Dolní nám. 5, Jablonec nad Nisou, 46601
(510) (30) káva, čaj, kakao, koření, cukrovinky, nápoje čokoládové, kakaové, kávové; (32) piva, minerální vody, šumivé nápoje a jiné nápoje nealkoholické, nápoje a šťávy ovocné, sirupy a jiné přípravky ke zhotovení nápojů; (33) víno, lihoviny, likéry, alkoholické nápoje (kromě pív), alkoholové extrakty a výtažky, esence do lihovin.
(511) 30, 32, 33
(210) O-187122

(111) **258731**
(220) 21.11.2001
(151) 27.11.2003
(540)

CUSTOMERCONNECT

(730) **Computer Associates Think, Inc.**, One Computer Associates Plaza, Islandia, NY, US
(740) PATENTSERVIS Praha a.s., Jivenská 1273/1, Praha 4, 14021
(510) (42) počítačové služby pro koncové uživatele - zajišťování a poskytování softwarových produktů ke způsobilosti a schopnosti vést obchodní jednání a uzavírat obchodní transakce v bezpečném prostředí denně 24 hodin 7 dní v týdnu.
(511) 42
(210) O-173972

(111) **258797**
(220) 23.07.2002
(151) 27.11.2003
(540)

L-Aktiv

(730) **Mlékárna Kunín a.s.**, Kunín 291, Kunín, 74253, CZ
(740) Patentová a známková kancelář, Ing. Jaromír Příkryl, Včelín 1161, Hulín, 76824
(510) (29) mléčné a mlékařenské výrobky, sýry, mléčné dezerty, jogurty, smetanové krémy, mléčné nápoje; (30) dezerty.
(511) 29, 30
(210) O-182085

(111) **259165**
(220) 10.03.2003
(151) 27.11.2003
(540)

FONTES H

(730) **FONTES H, spol. s r.o.**, Příkop 2a, Brno, 60200, CZ
(740) JUDr. Petr Přehnil, Doležalova 3, Brno, 61600
(510) (35) personální poradenství, obchodní management a podnikové poradenství, zprostředkovatelný práce; (41) organizování a vedení seminářů.
(511) 35, 41
(210) O-189476

(111) **259166**
(220) 10.03.2003
(151) 27.11.2003
(540)



(730) **FONTES H, spol. s r.o.**, Příkop 2a, Brno, 60200, CZ
(740) JUDr. Petr Přehnil, Doležalova 3, Brno, 61600
(510) (35) personální poradenství, obchodní management a podnikové poradenství, zprostředkovatelný práce; (41) organizování a vedení seminářů.
(511) 35, 41
(210) O-189477

(111) **259720**
(220) 10.10.2002
(151) 23.12.2003
(540)



(730) **Meditrade, spol. s r.o.**, Patočkova 1471/77, Praha 6 - Břevnov, 16900, CZ
(740) JUDr. Aleš Zábrš, advokát a patentový zástupce, Na Beránce 2, Praha 6, 16000
(510) (5) výrobky farmaceutické, zvěrolékařské a zdravotnické v rámci této třídy, zejména obvazové materiály, obinadla, roušky, náplasti, dezinfekční prostředky, zubolékařské potřeby, zejména hmoty k plombování zubů a na zubní otisky, výrobky dietetické k lékařským účelům, potraviny pro batolata, prostředky pro inkontinenci, zejména pleny, plenkové kalhotky všeho druhu a vložky, očkovací látky, léčiva; (10) přístroje, nástroje a potřeby pro zdravotnická zařízení, zejména přístroje, nástroje a potřeby lékařské, chirurgické, zubolékařské přístroje a nástroje, zvěrolékařské přístroje a nástroje, především cévky, sondy, dreny, kanyly, protézy, injekce, lancety, katetry, sáčky, zdravotnické výrobky z gumy, ortopedická obuv, ortopedické vložky do bot, ortopedické pásy, ortopedické bandáže, ortézy, speciální zdravotnický nábytek, zdravotní matrace; (25) oděvy a obuv, zejména speciální zdravotní oděvy a zdravotnická obuv pro lékaře a zdravotní personál včetně personálu operačních sálů; (44) lékařské a veterinární služby, zejména poskytování lékařské a pečovatelské péče všeho druhu, lékařské analýzy, lékařské a lékárenské poradenství, péče o hygienu a hygienické služby.
(511) 5, 10, 25, 44
(210) O-184511

(111) **260030**
(220) 16.04.2003

(151) 23.12.2003
(540)

INTREA

(730) **INTREA-PIKO spol. s r.o.**, Sasanková 2657/2, Praha 10, 10600, CZ
(740) Advokátní a patentová kancelář Traplová, Hakr, Kubát, JUDr. Traplová Jarmila, Přístavní 24, Praha 7, 17000
(510) (11) ledničky; (12) scootery, tříkolky, sněžné scootery; (20) campingové stoly, samonafukovací karimatky; (22) houpačí sítě; (28) potřeby pro gymnastiku a sport, zejména elektronické, sisalové a papírové terče (balené jednotlivě i v sadách), šipky a sady šipek, letky k šípkám, násadky k šípkám a doplňky, petanque koule balené jednotlivě i v sadách a příslušenství, skateboardy, chrániče, koloběžky, boty na kolečkách, sady na hraní kroketu, baseballové a softballové pálky, rukavice a míče, sady na hraní badmintonu, dětské hrací stany, plavky s vestou pro děti, dětský surf, koule a talíře do vody, trampolíny, boby, plastový tenis, billiard, létající talíře, kuželky, míče, míčky a hopíky, skleněné kuličky na hraní, hračky včetně PVC hraček a dřevěných hraček.
(511) 11, 12, 20, 22, 28
(210) O-190807

(111) **260191**
(220) 21.11.2001
(151) 26.01.2004
(540)

ACCOUNTCONNECT

(730) **Computer Associates Think, Inc.**, One Computer Associates Plaza, Islandia, NY, US
(740) PATENTSERVIS Praha a.s., Jivenská 1273/1, Praha 4, 14021
(510) (42) počítačové služby pro koncové uživatele, a to počítačové systémové analýzy a aktualizace počítačového softwaru z oblasti technických a účetních informací a informací o výrobku poskytované v reálném čase.
(511) 42
(210) O-173971

(111) **260256**
(220) 27.11.2002
(151) 26.01.2004
(540)



(730) **FLUX, spol. s r.o.**, Musílkova 167/13, Praha 5, 15000, CZ
(510) (9) hardware, software, programy; (35) příprava mezd a výplatních listin, poradenství v oblasti mezd; (37) montáž a opravy kancelářské a reprodukční techniky; (41) školení; (42) aktualizace počítačových programů, počítačová systémová analýza, tvorba počítačových systémů, programování počítačové, tvorba software.
(511) 9, 35, 37, 41, 42
(210) O-186043

(111) **260273**
(220) 20.01.2003
(151) 26.01.2004
(540)



(730) **AQUAVITA, spol. s r.o.**, Dolní Újezd 648, Dolní Újezd u Litomyšle, 56961, CZ

(740) Ing. Jupa Francis, patentový zástupce, Měchenická 4, Praha 4, 14100

(510) (6) obecné kovy a jejich slitiny, stavební materiály z kovu, pokud nejsou obsaženy v jiných třídách, zejména mříže, poklopy, rošty, křbové vložky, kryty, lišty, okapní žlaby, nátokové a výtokové skříně, nátrubky, odkalovací nádoby, revizní šachty, traverzy, kovové roury, trubky a tvarovky, zámečnické výrobky, šrouby, vruty, hřebíky, kovové sloupky, ploty, vrata, dveře, odvodňovací systémy; (7) bazénová technika v rámci této třídy, jako např. čerpadla, pumpy, motory a vložky pro filtrační zařízení; (11) čistírný odpadních vod, filtrační zařízení, zařízení topná, osvětlovací větrací a čefící, sanitární (toaletní) přístroje a zařízení jako např. toalety, záchody splachovací, splachovací zařízení, bidety, ventilátory, umyvadla, vany, sprchy, dřezy, směšovací baterie pro vodovodní potrubí, kohoutky a kohouty pro potrubí, armatury, jako např. regulační ventily, klapky zpětné a pojistné; (19) stavební materiály nekovové, zejména odvodňovací žlaby a jejich části, nátokové a výtokové skříně, nátrubky, mezinádrže, revizní šachty, kanálky, kanály a jejich krycí desky, síta, kalojemy, bazény nekovové, dlažby, obklady, vodící pásy, palisády, obrubníky, ploty, lišty nekovové, spárovací hmoty a cementy, trubky nekovové, drenážní trubky, kabelové chráničky; (37) stavebnictví, provádění staveb zejména pozemních a inženýrských, včetně jejich změn, udržovacích prací na nich a jejich odstraňování, instalatérské práce, montáž, servis a opravy bazénů, bazénové techniky všeho druhu a čištění odpadních vod; (39) provozování vodovodů a kanalizací; (40) kovovýroba; (42) projektová činnost ve stavebnictví.

(511) 6, 7, 11, 19, 37, 39, 40, 42

(210) O-187738

(111) **260456**

(220) 15.04.2003

(151) 26.01.2004

(540)



(730) **CARAVAN METROPOL, spol. s r. o.**, Kolbenova 25, Praha 9, 19800, CZ

(740) Ing. Michal Jupa, patentový zástupce, Na Baních 1385, Praha 5 - Zbraslav, 15600

(510) (12) vozidla, dopravní prostředky pozemní jako např. automobily, nákladní a dodávkové vozy, přívěsné obytné vozy, přívěsné vozíky, náhradní díly a tuningové komponenty k těmto dopravním prostředkům zařazené do této třídy; (37) montáž, servis, záruční a jiné opravy přívěsných obytných vozů a ostatních dopravních prostředků pozemních a jejich součástí.

(511) 12, 37

(210) O-190732

(111) **260467**

(220) 22.04.2003

(151) 26.01.2004

(540)

(730) **VIDEON Networking s. r. o.**, Alšova 993/12, Znojmo, 66902, CZ

(510) (38) informace o telekomunikacích, přenos zpráv a obrazů pomocí počítače, elektronická pošta, poskytování přístupu k internetu, datová komunikace prostřednictvím internetu, hlasové přenosy prostřednictvím internetu, poskytování bezdrátového připojení k Internetu, telekomunikační služby týkající se bezdrátového spojení prostřednictvím internetu; (42) internetových webhosting, programovací služby týkající se bezdrátového spojení prostřednictvím internetu, umístování a

správa webových stránek.

(511) 38, 42

(210) O-190906

(111) **261819**

(220) 17.12.2002

(151) 23.03.2004

(540)

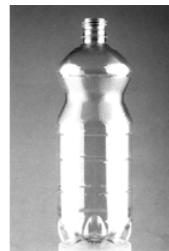

(730) **TYMBARK - MWS Sp. z o.o. S.K.A.**, Tymbark 156, 34-650 Tymbark, PL

(510) (5) nealkoholické nápoje obohacené vitamíny nebo minerály; (32) přípravky nebo příchutě na výrobu nápojů, koncentráty a sirupy k výrobě nápojů, ovocné nebo zeleninové šťávy a džusy a sirupy, nealkoholické nápoje, iontové a energetické nápoje nealkoholické, proteinové nealkoholické nápoje, dietní nápoje, želatinové nápoje, tablety a prášky na přípravu šumivých nealkoholických nápojů, ovocné nebo zeleninové nealkoholické nápoje, nealkoholické nápoje s příchutí ovoce nebo zeleniny, minerální vody, pramenité vody, sodová voda, voda, šumivé nealkoholické nápoje, míchané nápoje nealkoholické, rajčatová šťáva jako nápoj, aperitivy nealkoholické.

(511) 5, 32

(210) O-186929

(111) **265897**

(220) 15.05.2003

(151) 29.09.2004

(540)

KORMAK Praha

(730) **KORMAK PRAHA s.r.o.**, K Sokolovně 667, Praha 10 Uhřetěves, 10400, CZ

(740) Ing. Michal Jupa, patentový zástupce, Na Baních 1385, Praha 5 - Zbraslav, 15600

(510) (9) transformovny a rozvodny všech druhů v rámci této třídy, trafostanice a výzbroje trafostanic, kabelové rozvody, elektrické transformátory, elektrické rozvaděče, elektrické rozvodné krabice, desky, skřínky a panely, rozvodný systém včetně kabelů, hromosvody, elektrické vodiče a vedení, přístroje na zjišťování a lokalizaci izolačních závad, kompenzátory, zdroje napětí, elektrické ochrany v rozvodných soustavách, přístroje měřící elektrinu, zkratovací soupravy, kabelové koncovky a spojky, elektrický spojovací materiál, elektronické zabezpečovací systémy, televizní antény a satelitní systémy; (35) zprostředkovatelská, konzultační a poradenská činnost v oblasti obchodu, reklama, propagace, inserce a poskytování obchodních informací prostřednictvím všech druhů médií, marketing, automatizované zpracování dat; (37) stavby a opravy, zakládání a provádění staveb včetně jejich změn a udržování, provádění betonových konstrukcí, demolice budov, čištění budov a staveb, montáž, instalace a opravy vzduchotechnických a klimatizačních zařízení, kladení a opravy potrubí, provádění tepelných a hlukových izolací na potrubí, pokládání kabelů, zemní úpravy, instalace slaboproudých a silnoproudých rozvodů, montáž osvětlení ableskosvodů, pronajímání strojů, nářadí a přístrojů pro stavebnictví, instalace, montáž, demontáž, údržba a opravy stavebních i technologických ocelových konstrukcí, kabelových mostů, čističek a kotelen, čerpacích a filtračních stanic, instalace, montáž, demontáž, údržba a opravy zařízení průmyslu kovového odpadu, stavba lešení, instalatérské, topenářské a izolační práce, vodoinstalace, údržbářské práce, měření, regulace a provádění zkoušek funkčnosti zařízení, vypracování stavebních a elektrotechnických revizí, stavební dozor a technická inspekce, instalace, opravy a servis elektrických strojů a přístrojů, montáž měřidel, montáž, opravy a revize vyhrazených elektrických zařízení, odborné poradenství v oblasti služeb uvedených v této třídě; (39)

rozvody elektrické energie a elektřiny; (42) vědecké a technologické služby, inženýrská činnost v investiční výstavbě, vypracování znaleckých posudků, expertiz a studií, tvorba předpisů, konstruktérská a projekční činnost ve výstavbě a k realizaci projektů, projektování elektrických zařízení, zpracování dílenské i montážní dokumentace, poskytování informací v oblasti výpočetní techniky, tvorba software.

(511) 9, 35, 37, 39, 42
(210) O-191627

(111) **265898**
(220) 15.05.2003
(151) 29.09.2004
(540)



(730) **KORMAK PRAHA s.r.o.**, K Sokolovně 667, Praha 10 Uhřetěves, 10400, CZ
(740) Ing. Michal Jupa, patentový zástupce, Na Baních 1385, Praha 5 - Zbraslav, 15600
(510) (9) transformovny a rozvodny všech druhů v rámci této třídy, trafostanice a výzbroje trafostanic, kabelové rozvody, elektrické transformátory, elektrické rozvaděče, elektrické rozvodné krabice, desky, skříňky a panely, rozvodný systém včetně kabelů, hromosvody, elektrické vodiče a vedení, přístroje na zjišťování a lokalizaci izolačních závad, kompenzátory, zdroje napětí, elektrické ochrany v rozvodných soustavách, přístroje měřící elektřinu, zkratovací soupravy, kabelové koncovky a spojky, elektrický spojovací materiál, elektronické zabezpečovací systémy, televizní antény a satelitní systémy; (35) zprostředkovatelská, konzultační a poradenská činnost v oblasti obchodu, reklama, propagace, inserce a poskytování obchodních informací prostřednictvím všech druhů médií, marketing, automatizované zpracování dat; (37) stavby a opravy, zakládání a provádění staveb včetně jejich změn a udržování, provádění betonových konstrukcí, demolice budov, čištění budov a staveb, montáž, instalace a opravy vzduchotechnických a klimatizačních zařízení, kladení a opravy potrubí, provádění tepelných a hlukových izolací na potrubí, pokládání kabelů, zemní úpravy, instalace slaboproudých a silnoproudých rozvodů, montáž osvětlení a bleskosvodů, pronajímání strojů, nářadí a přístrojů pro stavebnictví, instalace, montáž, demontáž, údržba a opravy stavebních i technologických ocelových konstrukcí, kabelových mostů, čističek a kotelen, čerpacích a filtračních stanic, instalace, montáž, demontáž, údržba a opravy zařízení průmyslu kovového odpadu, stavba lešení, instalatérské, topenářské a izolační práce, vodoinstalace, údržbářské práce, měření, regulace a provádění zkoušek funkčnosti zařízení, vypracování stavebních a elektrotechnických revizí, stavební dozor a technická inspekce, instalace, opravy a servis elektrických strojů a přístrojů, montáž měřidel, montáž, opravy a revize vyhrazených elektrických zařízení, odborné poradenství v oblasti služeb uvedených v této třídě; (39) rozvody elektrické energie a elektřiny; (42) vědecké a technologické služby, inženýrská činnost v investiční výstavbě, vypracování znaleckých posudků, expertiz a studií, tvorba předpisů, konstruktérská a projekční činnost ve výstavbě a k realizaci projektů, projektování elektrických zařízení, zpracování dílenské i montážní dokumentace, poskytování informací v oblasti výpočetní techniky, tvorba software.

(511) 9, 35, 37, 39, 42
(210) O-191628

(111) **268073**
(220) 07.05.2002
(151) 15.12.2004



(730) **Red Wing Shoe Company, Inc.**, Riverfront Centre, 314 Main Street, Red Wing, Minnesota, MN, US
(740) Společná advokátní kancelář Vsetečka Zelený Švorčík Kalenský a partneři, JUDr. Petr Kalenský, Hálkova 2, Praha 2, 12000
(510) (25) obuv, zejména sportovní, doplňky obuvi, punčochové výrobky, pokrývky hlavy, sportovní ošacení, textilní oděvní doplňky.
(511) 25
(210) O-179584

(111) **268918**
(220) 11.04.2003
(151) 26.01.2005
(540)

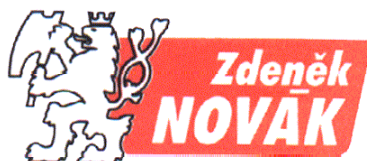

Zámecká výrobní uzenin spol. s r.o.

(730) **Zámecká výrobní uzenin spol. s r.o.**, Vítězslava Nováka 266, Úvaly, 25082, CZ
(740) ZÁBRŠ - Advokátní, patentová a známková kancelář, JUDr. Aleš Zábrš, Na Beránce 2, Praha 6, 16000
(510) (29) maso, ryby, drůbež, zvěřina a masové výtažky, ovoce a zelenina konzervovaná i syrová, sušená a zavařená, salámy, játra, paštiky, klobásy, salámy, párky, ryby, tuky jedlé, uzeniny, zvěřina, masové pomazánky, vepřové sádlo, droby, vnitřnosti, dršťky, jelita, tlačinky, nakládaná zelenina, masové konzervy.
(511) 29
(210) O-190583

(111) **272545**
(220) 03.06.2002
(151) 25.05.2005
(540)

TRITOL

(730) **DRAGON CZ s.r.o.**, Luční 294, Mariánské Lázně - Drmoul, 35301, CZ
(740) RETROPATENT s.r.o., Mgr. Kamil Kolátor, Dolní nám. 5, Jablonec nad Nisou, 46601
(510) (30) káva, čaj, kakao, koření, cukrovinky, nápoje (čokoládové, kakaové, kávové); (32) piva, minerální vody, šumivé nápoje a jiné nápoje nealkoholické, nápoje a šťávy ovocné, sirupy a jiné přípravky ke zhotovování nápojů; (33) víno, lihoviny, likéry, alkoholické nápoje (kromě pív).
(511) 30, 32, 33
(210) O-180387

(111) **272983**
(220) 10.09.2002
(151) 27.06.2005
(540)

KAZE

(730) **Miloslav Schwarz - kaze**, Brněnská 202, Slavonice, 37881, CZ
(740) Šachta, Zmeškal & partneři, Ing. Kratochvíl Václav, Radlická 28/663, Praha 5, 15000
(510) (9) chrániče zubů, ochranné helmy pro sportovní účely, ochranné masky, ochranné obleky proti úrazům, osobní ochranné prostředky, ochranné rukavice; (18) tašky, batohy, důtky, hole; (25) oděvy a oděvní doplňky, vesty, čepice, trička, čelenky, oděvy tělocvičné, opasky, spodní prádlo; (28) chrániče

nohou, rukou, hlavy, rukavice pro sportovní hry a bojové sporty, cvičné pytle, ochranné vycpávky do sportovní výstroje, přístroje pro tělesná cvičení; (41) provozování soukromých škol tělovýchovných - karate, organizování sportovních soutěží, výcvik.

(511) 9, 18, 25, 28, 41

(210) O-183522

Zániky ochranných známek uplynutím doby platnosti

Kapitola obsahuje údaje o ochranných známkách, které zanikly uplynutím doby platnosti podle ustanovení § 29 odst. 1 zákona č. 441/2003 Sb.

Číslo zápisu	Datum zániku		
101701	06.11.2011	254833	22.10.2011
165229	23.10.2011	255514	22.10.2011
165423	06.11.2011	266613	20.03.2011
172523	22.10.2011		
172662	25.10.2011		
173015	21.10.2011		
173016	22.10.2011		
173096	29.10.2011		
173213	29.10.2011		
173311	30.10.2011		
173379	23.10.2011		
173561	21.10.2011		
173562	21.10.2011		
173568	24.10.2011		
173571	25.10.2011		
173579	29.10.2011		
174058	30.10.2011		
174196	31.10.2011		
174400	31.10.2011		
174402	31.10.2011		
174404	31.10.2011		
174495	24.10.2011		
174522	25.10.2011		
174800	25.10.2011		
175205	29.10.2011		
175559	21.10.2011		
175700	22.10.2011		
176458	30.10.2011		
176475	31.10.2011		
176476	31.10.2011		
197160	30.10.2011		
201568	30.10.2011		
246111	22.10.2011		
246113	22.10.2011		
246114	22.10.2011		
246115	22.10.2011		
246117	22.10.2011		
246118	22.10.2011		
246119	22.10.2011		
246120	22.10.2011		
246124	23.10.2011		
246760	23.10.2011		
246761	23.10.2011		
246762	23.10.2011		
246763	23.10.2011		
247429	22.10.2011		
247431	22.10.2011		
247433	23.10.2011		
248239	22.10.2011		
248241	22.10.2011		
248246	23.10.2011		
250078	23.10.2011		

Vzdání se práv k ochranné známce

Vlastník ochranné známky se může podle ustanovení § 30 zákona č. 441/2003 Sb. u Úřadu písemným prohlášením vzdát práv k ochranné známce v rozsahu všech výrobků nebo služeb, pro které byla zapsána, nebo některých z nich. Účinky tohoto prohlášení nastávají dnem doručení prohlášení vlastníka ochranné známky Úřadu a nelze je vzít zpět. V této kapitole je tedy uvedeno datum účinnosti vzdání se práv k ochranné známce. Pokud se vlastník vzdal práv k ochranné známce jen v rozsahu některých výrobků a služeb, je pod příslušným INID kódem zveřejněn rovněž zbývající seznam výrobků a služeb, pro které ochranné známka zůstává zapsána.

Tato kapitola dále zahrnuje údaje o ochranných známkách, u kterých vlastník písemným prohlášením omezil rozsah ochrany ve vztahu k prvku ochranné známky.

(111) 176187
(540)

 **Lidová banka, a.s.**

(210) O-66074
s účinností ode dne 14.05.2012/vzdání se práv k ochranné
známce

(111) 176874
(540)

 **Lidová banka, a.s.**

(210) O-66075
s účinností ode dne 14.05.2012/vzdání se práv k ochranné
známce

Změny vlastníků ochranných známek

Kapitola obsahuje údaje o ochranných známkách, které byly převedeny nebo přešly ve smyslu ustanovení § 15 odst. 1, 2 a § 16 zákona č. 441/2003 Sb. na jiného vlastníka v rozsahu všech zapsaných výrobků nebo služeb.

Číslo zápisu	Dřívější vlastník	Nynější vlastník	S účinností od
153334	ACORUS Therapeutics Ltd., Office Village Chester Business Park, Chester CH4 9 QZ, GB	SERB a company incorporated under the Laws of France, 53, rue Villiers de l'Isle-Adam, 75020 Paris, FR	16.05.2012
155864	American Safety Razor Company, Verona, Virginia, VA, US	American Safety Razor Company, LLC c/o The Corporation Trust Company, Corporatin Trust Center, 1209 Orange Street, Wilmington, DE, US	21.05.2012
155864	American Safety Razor Company, LLC, 240 Cedar Knolls Road, Cedar Knolls, NJ, US	Energizer Holdings, Inc., 533 Maryville University Drive, St. Louis, MO, US	21.05.2012
155864	Energizer Holdings, Inc., 533 Maryville University Drive, St. Louis, MO, US	Wilkinson Sword GmbH, Schutzenstrasse 110, 42659 Solingen, DE	21.05.2012
167063	Schering Corporation, 2000 Galloping Hill Road, Kenilworth, NJ, US	Intervet International B.V., Wim de Korverstraat 35, NL-5831 AN Boxmeer, NL	17.05.2012
167321	Schering Corporation, spol. zřízená podle zákonů státu New Jersey, Kewilworth, NJ, US	MSD CONSUMER CARE, INC., 3030 Jackson Avenue, Memphis, TN, US	17.05.2012
170886	Schering Corporation, 2000 Galloping Hill Road, Kenilworth, NJ, US	MSD CONSUMER CARE, INC., 3030 Jackson Avenue, Memphis, TN, US	17.05.2012
174419	Wall Data Incorporated, 11332 N.E. 122nd Way, Kirkland, WA, US	Micro Focus IP Development Limited, The Lawn, 22-30, Old Bath Road, RG141 QN Newbury, Berkshire, GB	21.05.2012
175826	DRULOV, výrobní družstvo, Smetanovo náměstí 81, Litomyšl, 57001, CZ	DRULOV trade s.r.o., Gagarinova 377, Pardubice- Polabiny, 53009, CZ	18.05.2012
175827	DRULOV, výrobní družstvo, Smetanovo náměstí 81, Litomyšl, 57001, CZ	DRULOV trade s.r.o., Gagarinova 377, Pardubice- Polabiny, 53009, CZ	18.05.2012
193990	Schering Corporation, 2000 Galloping Hill Road, Kenilworth 07033, NJ, US	Intervet International B.V., Wim de Korverstraat 35, NL-5831 AN Boxmeer, NL	17.05.2012
203509	Schering Corporation, 2000 Galloping Hill Road, Kenilworth, NJ, US	MSD CONSUMER CARE, INC., 3030 Jackson Avenue, Memphis, TN, US	17.05.2012
218021	Hannah Holding a.s., Americká 2796/54, Plzeň, 30100, CZ	CENTRAL EUROPEAN OUTDOOR COMPANY (C.E.O.C.) LIMITED, Agiou Nikolaou 67-69, Nicosia, CY	17.05.2012
232327	W Services Ltd., The Financial Services Centre, Paul's Avenue, Kingstown, VC	Ladislav Jakobe, Šafářikova 15, Praha 2, 12003, CZ	18.05.2012
240074	Comet Group Plc, George House, George Street, Hull, GB	KESA HOLDINGS LUXEMBOURG SARL, 65 boulevard Grande-Duchesse Charlotte, L-1331 Luxembourg, LU	17.05.2012
242704	Hannah Holding a.s., Americká 2796/54, Plzeň, 30100, CZ	CENTRAL EUROPEAN OUTDOOR COMPANY (C.E.O.C.) LIMITED, Agiou Nikolaou 67-69, Nicosia, CY	17.05.2012
244449	NEW DUPLEX, s.r.o., U průhonu 799/3, Praha 7, Holešovice, 17000, CZ	Prague Club s.r.o., Václavské náměstí 21, Praha 1, 11000, CZ	21.05.2012
247410	ALLERGAN, Inc., 2525 Dupont Drive, Irvine, CA, US	PCR Technology Holdings, LC, 7489 Whitepine Road, Richmond, VA, US	22.05.2012
247410	PCR Technology Holdings, LC, 7489 Whitepine Road, Richmond, VA, US	Elizabeth Arden International, Sarl, 28 Chemin de Joinville, P.O.Box 43, 1216 Cointrin, Geneva, CH	22.05.2012
248932	Hannah Holding a.s., Americká 2796/54, Plzeň, 30100, CZ	CENTRAL EUROPEAN OUTDOOR COMPANY (C.E.O.C.) LIMITED, Agiou Nikolaou 67-69, Nicosia, CY	17.05.2012

Číslo zápisu	Dřívější vlastník	Nynější vlastník	S účinností od
248933	Hannah Holding a.s., Americká 2796/54, Plzeň, 30100, CZ	CENTRAL EUROPEAN OUTDOOR COMPANY (C.E.O.C.) LIMITED, Agiou Nikolaou 67-69, Nicosia, CY	17.05.2012
249072	Hannah Holding a.s., Americká 2796/54, Plzeň, 30100, CZ	CENTRAL EUROPEAN OUTDOOR COMPANY (C.E.O.C.) LIMITED, Agiou Nikolaou 67-69, Nicosia, CY	17.05.2012
253869	ATOZ EVENT, s.r.o., Holečkova 29, Praha 5, 15095, CZ	ARAMIS spol. s r.o., Holečkova 29, Praha 5, 15095, CZ	18.05.2012
253870	ATOZ EVENT, s.r.o., Holečkova 29, Praha 5, 15095, CZ	ARAMIS spol. s r.o., Holečkova 29, Praha 5, 15095, CZ	18.05.2012
255823	MW-GMW Sp. z o.o. Sp.k., ul. Chopina 39, Wadowice, PL	TYMBARK-MWS Sp. z o.o. S.K.A., Tymbark 156, Tymbark, PL	16.05.2012
256541	MW-GMW Sp. z o.o. Sp.k., ul. Chopina 39, Wadowice, PL	MASPEX - GMW Sp. z o.o. S.K.A., ul. Chopina 10, Wadowice, PL	16.05.2012
258140	MW - GMW Sp. z o.o. Sp.k., Ul. Chopina 39, Wadowice, 34100, PL	TYMBARK-MWS Sp. z o.o. S.K.A., Tymbark 156, Tymbark, PL	16.05.2012
260842	ATOZ STUDIO s.r.o., Holečkova 29, Praha 5, 15000, CZ	ARAMIS spol. s r.o., Holečkova 29, Praha 5, 15095, CZ	18.05.2012
260843	ATOZ STUDIO s.r.o., Holečkova 29, Praha 5, 15000, CZ	ARAMIS spol. s r.o., Holečkova 29, Praha 5, 15095, CZ	18.05.2012
263217	BikePoint. cz s.r.o., Polská 61/4, Karlovy Vary, 36020, CZ	BikePoint Group a.s., Politických vězňů 912/10, Praha - Nové Město, 11000, CZ	16.05.2012
264890	Hannah Holding a.s., Americká 2796/54, Plzeň, 30100, CZ	CENTRAL EUROPEAN OUTDOOR COMPANY (C.E.O.C.) LIMITED, Agiou Nikolaou 67-69, Nicosia, CY	17.05.2012
267439	BikePoint. cz s.r.o., Polská 61/4, Karlovy Vary, 36020, CZ	BikePoint Group a.s., Politických vězňů 912/10, Praha - Nové Město, 11000, CZ	16.05.2012
268864	Hannah Holding a.s., Americká 2796/54, Plzeň, 30100, CZ	CENTRAL EUROPEAN OUTDOOR COMPANY (C.E.O.C.) LIMITED, Agiou Nikolaou 67-69, Nicosia, CY	17.05.2012
271473	Hannah Holding a.s., Americká 2796/54, Plzeň, 30100, CZ	CENTRAL EUROPEAN OUTDOOR COMPANY (C.E.O.C.) LIMITED, Agiou Nikolaou 67-69, Nicosia, CY	17.05.2012
274764	BikePoint. cz s.r.o., Polská 61/4, Karlovy Vary, 36020, CZ	BikePoint Group a.s., Politických vězňů 912/10, Praha - Nové Město, 11000, CZ	16.05.2012
277219	HATASO, s. r. o., Zaorálkova 1561, Roztoky, 25263, CZ	VERTAGO s.r.o., Braunerova 996, Roztoky, 25263, CZ	18.05.2012
281075	NEW DUPLEX, s.r.o., U průhonu 799/3, Praha 7, Holešovice, 17000, CZ	Prague Club s.r.o., Václavské náměstí 21, Praha 1, 11000, CZ	21.05.2012
282637	Hannah Holding a.s., Americká 2796/54, Plzeň, 30100, CZ	CENTRAL EUROPEAN OUTDOOR COMPANY (C.E.O.C.) LIMITED, Agiou Nikolaou 67-69, Nicosia, CY	17.05.2012
290460	Petra Blahovcová, Americká 46, Plzeň, 30100, CZ	ARTEP reklama, spol. s r.o., Prokopova 238/21, Plzeň, 30100, CZ	17.05.2012
294707	X PUBLISHING s.r.o., Bartoškova 26, Praha 4, 14000, CZ	Gajdošík Dušan Bc., Opletalova 1566/30, Praha 1, 11000, CZ	18.05.2012
294921	Petra Blahovcová, Americká 46, Plzeň, 30100, CZ	atelier POINT, spol. s r.o., Prokopova 238/21, Plzeň, 30100, CZ	17.05.2012
298416	HAKL thermo group s. r. o., 6. května 28, Fryšták, 76316, CZ	Q-termo, s.r.o., Ocelářská 35/1354, Praha 9, 19000, CZ	18.05.2012
298417	HAKL thermo group s.r.o., 6. května 28, Fryšták, 76316, CZ	Q-termo, s.r.o., Ocelářská 35/1354, Praha 9, 19000, CZ	18.05.2012
318937	ZEVAR s.r.o., Větrný Jeníkov 147, Větrný Jeníkov, 58842, CZ	REGULUS spol. s r. o., Do koutů 3, čp. 1897, Praha 4, 14300, CZ	16.05.2012

Číslo zápisu	Dřívější vlastník	Nynější vlastník	S účinností od
319992	Advokátní kancelář Hartmann, Jelínek, Fráňa a partneři s.r.o., Sokolovská 49, Praha 8, 18600, CZ	CSI CZECH SERVICE INTERNATIONAL, Myslíkova 173/25, Praha 1, 11000, CZ	16.05.2012
323934	CarWay Assistance CZ s.r.o., Dopraváků 723/1, Praha 8 - Dolní Chabry, 18400, CZ	TRUE TRAC s.r.o., Dopraváků 723/1, Praha 8, Dolní Chabry, 18400, CZ	18.05.2012
324406	Český institut interních auditorů, o.s., Karlovo náměstí 3, Praha 2, 12000, CZ	The Institute of Internal Auditors, Inc., 247 Maitland Avenue, Altamonte Springs, FL, US	22.05.2012

Změny vlastníků ochranných známek pro část výrobků nebo služeb

Kapitola obsahuje údaje o ochranných známkách, které byly převedeny nebo přešly ve smyslu ustanovení § 15 odst. 1, 2 a § 16 zákona č. 441/2003 Sb. na jiného vlastníka pro některé zapsané výrobky nebo služby.

- (111) **222905**
(730) GRADIOR TECH a.s., Křížíkova 68, Brno, 66090, CZ
(510) (6) stavební materiál z válcovaného a litého kovu, zámečnické výrobky, zejména zámečnické výrobky pro jevištní a divadelní techniku, kovové roury a válcované kovové profily, jiné výrobky z kovu /mimo drahých kovů/ neobsažené v jiných třídách; (7) speciální nákladní divadelní a jevištní výtahy; (11) přístroje a zařízení osvětlovací, topná, zařízení pro vaření, chlazení, sušení, ventilaci a větrání /klimatizace i úprava vzduchu/, pro rozvod vody a zařízení zdravotnická; (19) stavební materiály nekovové, kámen přírodní a umělý, přenosné konstrukce nekovové; (20) nábytek, včetně kovového, zrcadla, rámy, výrobky ze dřeva neuvedené v jiných třídách, zejména součásti jevištní a divadelní techniky ze dřeva a/nebo jeho náhražek a/nebo z plastických hmot; (37) stavby, opravy, rekonstrukce a údržba staveb, odstraňování staveb, instalace, montáže, opravy a údržba elektrických zařízení /také vyhrazených/ a akustických zařízení a služby s tím spojené; (42) konstruktérské práce v oblasti strojírenství a projekční práce ve stavebnictví, včetně poradenství v těchto oblastech, zejména pro jevištní a divadelní techniku, též zpracování posudků a inženýrské služby s tím spojené.

byla ke dni 16.05.2012 převedena na:

- (111) **222905**
(730) GRADIOR TECH a.s., Křížíkova 68, Brno, 66090, CZ
(510) (6) zámečnické výrobky pro jevištní a divadelní techniku; (7) speciální nákladní divadelní a jevištní výtahy; (11) přístroje a zařízení osvětlovací, topná, zařízení pro vaření, chlazení, sušení, ventilaci a větrání /klimatizace i úprava vzduchu/, pro rozvod vody a zařízení zdravotnická; (19) stavební materiály nekovové s výjimkou stavebního dřeva, kámen přírodní a umělý, přenosné konstrukce nekovové; (20) nábytek, včetně kovového, zrcadla, rámy, výrobky ze dřeva neuvedené v jiných třídách, zejména součásti jevištní a divadelní techniky ze dřeva a/nebo jeho náhražek a/nebo z plastických hmot; (37) instalace, montáže, opravy a údržba akustických zařízení a služby s tím spojené; (42) projekční práce ve stavebnictví, včetně poradenství v těchto oblastech, zejména pro jevištní a divadelní techniku, též zpracování posudků a inženýrské služby s tím spojené.

a

- (111) **222905A**
(730) MPS Holding a.s., Modřanská 307/98, Praha 4 -
Hodkovičky, 14700, CZ
(510) (6) stavební materiál z válcovaného a litého kovu, zámečnické výrobky mimo zámečnické výrobky pro jevištní a divadelní techniku, kovové roury a válcované profily, jiné výrobky z kovu (mimo drahých kovů) neobsažené v jiných třídách; (19) stavební dřevo; (37) stavby, opravy, rekonstrukce a údržba staveb, odstraňování staveb, instalace, montáže, opravy a údržba elektrických zařízení /také vyhrazených/ a služby s tím spojené; (42) konstruktérské práce v oblasti strojírenství a inženýrské služby s tím spojené.

Změny v údajích o vlastních ochranných známkách

Kapitola obsahuje ochranné známky, u kterých byla v rejstříku ochranných známké vyznačena změna v údajích o vlastních ve smyslu ustanovení § 27 odst. 2 a 7 zákona č. 441/2003 Sb.

Číslo zápisu	Vlastník	S účinností od
153332	Mlékárna Hlinsko, a.s., Kouty 53, Hlinsko, 53901, CZ	21.05.2012
155864	American Safety Razor Company, LLC, 240 Cedar Knolls Road, Cedar Knolls, NJ, US	21.05.2012
155985	DANDY ApS, Hjulmagervej 4b, Vejle, 7100, DK	16.05.2012
155985	Kraft Foods Danmark Intellectual Property ApS, Roskildevej 161, 2620 Albertslund, DK	16.05.2012
157731	Henkel Corporation, One Henkel Way, 06067 Rocky Hill, CT, US	16.05.2012
157732	Henkel Corporation, One Henkel Way, 06067 Rocky Hill, CT, US	16.05.2012
162484	Henkel Corporation, One Henkel Way, 06067 Rocky Hill, CT, US	16.05.2012
162772	Hexion Specialty Chemicals UK Limited, Sully Moors Road Sully Penarth, South Glamorgan CF64 5YU, GB	17.05.2012
162772	Momentive Specialty Chemicals UK Limited, Sully Moors Road Sully Penarth, South Glamorgan CF64 5YU, GB	17.05.2012
163062	Mlékárna Hlinsko, a.s., Kouty 53, Hlinsko, 53901, CZ	21.05.2012
173909	Frema, s.r.o., Areál HESPO č.850, Zlín, 76414, CZ	22.05.2012
175547	ACTIAN CORPORATION, 500 Arguello Street, Suite 200, Redwood City, CA, US	17.05.2012
176806	Kraft Foods UK Intellectual Property Limited, PO Box 12, Bournville Place, Bournville, Birmingham, GB	21.05.2012
184016	DANDY ApS, Hjulmagervej 4b, Vejle, 7100, DK	16.05.2012
184016	Kraft Foods Danmark Intellectual Property ApS, Roskildevej 161, 2620 Albertslund, DK	16.05.2012
184700	ENVltech, s.r.o., Janka Kráľa 16, Trenčín, 91101, SK	18.05.2012
186015	Zakládání staveb, a.s., Dobronická č.p. 1371, Praha 4, 14000, CZ	22.05.2012
188459	Zakládání staveb, a.s., Dobronická č.p. 1371, Praha 4, 14000, CZ	22.05.2012
191321	Mlékárna Hlinsko, a.s., Kouty 53, Hlinsko, 53901, CZ	21.05.2012
191323	Mlékárna Hlinsko, a.s., Kouty 53, Hlinsko, 53901, CZ	21.05.2012
196873	NESEZ spol. s r.o., Pohraniční stráž 192, Chodová Planá, 34813, CZ	16.05.2012
213979	Henkel Corporation, One Henkel Way, 06067 Rocky Hill, CT, US	16.05.2012
245067	VR Group, a.s., Tiskařská 270/8, Praha 10 - Malešice, 10800, CZ	22.05.2012
245068	VR Group, a.s., Tiskařská 270/8, Praha 10 - Malešice, 10800, CZ	22.05.2012
245069	VR Group, a.s., Tiskařská 270/8, Praha 10 - Malešice, 10800, CZ	22.05.2012
248656	Shire International Licensing BV, Strawinskylaan 847, 1077XX Amsterdam, NL	17.05.2012
251571	Jana Hlušičková, Radouňova 2683/28, Praha 5 - Stodůlky, 15500, CZ	22.05.2012
251645	Mlékárna Hlinsko, a.s., Kouty 53, Hlinsko, 53901, CZ	21.05.2012
251945	Fisher Scientific Company L.L.C., 300 Industry Drive, Pittsburgh, 15275, PA, US	21.05.2012
251951	Bronislava Kijonková, Fryštátská 188/48, Karviná - Fryštát, 73301, CZ	21.05.2012
251966	PLASTIA s.r.o., Na Brázdě 1321/8, Praha - Michle, 14100, CZ	22.05.2012
252008	TYMBARK - MWS Sp. z o.o. S.K.A., Tymbark 156, 34-650 Tymbark, PL	16.05.2012
252428	EURO RSCG, a.s., Letenské sady 1500, Praha 7, 17000, CZ	22.05.2012
252701	Contipro Pharma a.s., Dolní Dobrouč 401, 56102, CZ	18.05.2012
254093	Jiří Mynář, Šenovská 597/345, Ostrava - Bartovice, 71700, CZ	18.05.2012
254118	Rieter CZ s.r.o., Moravská 519, Ústí nad Orlicí, 56201, CZ	16.05.2012
255117	TYMBARK - MWS Sp. z o.o. S.K.A., Tymbark 156, 34-650 Tymbark, PL	16.05.2012
255134	CORNICO POPCORN COMPANY, s.r.o., Kvetinárska 16, Bratislava, 82106, SK	17.05.2012

Číslo zápisu	Vlastník	S účinností od
255381	Mlékárna Hlinsko, a.s., Kouty 53, Hlinsko, 53901, CZ	21.05.2012
255382	Mlékárna Hlinsko, a.s., Kouty 53, Hlinsko, 53901, CZ	21.05.2012
255823	MW-GMW Sp. z o.o. Sp.k., ul. Chopina 39, Wadowice, PL	16.05.2012
255986	Mlékárna Hlinsko, a.s., Kouty 53, Hlinsko, 53901, CZ	21.05.2012
256541	MW-GMW Sp. z o.o. Sp.k., ul. Chopina 39, Wadowice, PL	16.05.2012
256959	Mlékárna Hlinsko, a.s., Kouty 53, Hlinsko, 53901, CZ	21.05.2012
256960	Mlékárna Hlinsko, a.s., Kouty 53, Hlinsko, 53901, CZ	21.05.2012
257312	OSSMA ODĚVY, spol. s r.o., Špitálka 23b, Brno, 60200, CZ	17.05.2012
258010	První rozhlasová s.r.o., Koperníkova 6/čp. 794, Praha 2 - Vinohrady, 12000, CZ	18.05.2012
258937	VR Group, a.s., Tiskařská 270/8, Praha 10 - Malešice, 10800, CZ	22.05.2012
259054	VR Group, a.s., Tiskařská 270/8, Praha 10 - Malešice, 10800, CZ	22.05.2012
259781	Anna Vávrová, Žlutásková 738, Praha 4, 14900, CZ	18.05.2012
260273	AQUAVITA, spol. s r.o., Dolní Újezd 648, Dolní Újezd u Litomyšle, 56961, CZ	16.05.2012
261124	DRUŽSTVO TRUHLÁŘSKÝCH SLUŽEB, U Habrovky 247/11, Praha 4 - Krč, 14000, CZ	22.05.2012
261125	DRUŽSTVO TRUHLÁŘSKÝCH SLUŽEB, U Habrovky 247/11, Praha 4 - Krč, 14000, CZ	22.05.2012
261819	TYMBARK - MWS Sp. z o.o. S.K.A., Tymbark 156, 34-650 Tymbark, PL	16.05.2012
262928	Obaly Morava, a.s., tř. Tomáše Bati 1700, Otrokovice, 76502, CZ	22.05.2012
264007	Mlékárna Hlinsko, a.s., Kouty 53, Hlinsko, 53901, CZ	21.05.2012
264493	Mlékárna Hlinsko, a.s., Kouty 53, Hlinsko, 53901, CZ	21.05.2012
268425	Mlékárna Hlinsko, a.s., Kouty 53, Hlinsko, 53901, CZ	21.05.2012
268426	Mlékárna Hlinsko, a.s., Kouty 53, Hlinsko, 53901, CZ	21.05.2012
268427	Mlékárna Hlinsko, a.s., Kouty 53, Hlinsko, 53901, CZ	21.05.2012
268428	Mlékárna Hlinsko, a.s., Kouty 53, Hlinsko, 53901, CZ	21.05.2012
270577	Mlékárna Hlinsko, a.s., Kouty 53, Hlinsko, 53901, CZ	21.05.2012
271943	Mlékárna Hlinsko, a.s., Kouty 53, Hlinsko, 53901, CZ	21.05.2012
271944	Mlékárna Hlinsko, a.s., Kouty 53, Hlinsko, 53901, CZ	21.05.2012
273868	Mlékárna Hlinsko, a.s., Kouty 53, Hlinsko, 53901, CZ	21.05.2012
279488	AMPELOS spol. s r.o., Zelenářská 28/19, Znojmo, 66901, CZ	16.05.2012
286418	Mlékárna Hlinsko, a.s., Kouty 53, Hlinsko, 53901, CZ	21.05.2012
286718	Mlékárna Hlinsko, a.s., Kouty 53, Hlinsko, 53901, CZ	21.05.2012
289473	DRUŽSTVO TRUHLÁŘSKÝCH SLUŽEB, U Habrovky 247/11, Praha 4 - Krč, 14000, CZ	22.05.2012
292345	Mlékárna Hlinsko, a.s., Kouty 53, Hlinsko, 53901, CZ	21.05.2012
292431	Mlékárna Hlinsko, a.s., Kouty 53, Hlinsko, 53901, CZ	21.05.2012
299288	Pricetown s.r.o., Korunní 810/104, Praha 10 - Vinohrady, 10100, CZ	17.05.2012
310486	Marek Mlejnský, K Pepři 607, Jílové u Prahy, 25401, CZ	16.05.2012
316883	Mlékárna Hlinsko, a.s., Kouty 53, Hlinsko, 53901, CZ	21.05.2012
316884	Mlékárna Hlinsko, a.s., Kouty 53, Hlinsko, 53901, CZ	21.05.2012
317173	Mlékárna Hlinsko, a.s., Kouty 53, Hlinsko, 53901, CZ	21.05.2012
318862	Mlékárna Hlinsko, a.s., Kouty 53, Hlinsko, 53901, CZ	21.05.2012
322894	BS Progress s.r.o., Mezi Vodami 639/27, Praha 4 - Modřany, 14300, CZ	22.05.2012

Ostatní rozhodné údaje a úřední opravy

Kapitola zahrnuje zejména přetřídění seznamu výrobků a služeb v návaznosti na mezinárodní zápis, opravu chyb ve formulaci, přepisů a zjevných nesprávností za účelem uvedení do souladu se skutečností. V této kapitole jsou zveřejňovány jen takové údaje, které nemohou být zveřejněny spolu se zveřejněním přihlášky nebo se zápisem ochranné známky. Dále kapitola obsahuje důležitá úřední sdělení.

(111) **165193**
(210) O-52395

Datum provedení změny: 18.05.2012

Písařskou chybou bylo ve věstníku ÚPV 52/2010 v části "obnovy zápisu ochranných známek" uvedeno chybně jako znění ochranné známky "DURACEP". Správné znění je "DURACEF".

(111) **266613**
(210) O-165587

Datum provedení změny: 16.05.2012

Na základě rozhodnutí Městského soudu v Praze č.j. 8A 354/2011 z 3.4.2012 byla v rejstříku ochranných známek vyznačena skutečnost, že rozhodnutí předsedy Úřadu průmyslového vlastnictví z 20.3.2008 o prohlášení ochranné známky za neplatnou, které bylo publikováno ve věstníku ÚPV 16/2008, bylo zrušeno.

(111)
(210) O-488216

Datum provedení změny: 22.05.2012

Ve věstníku ÚPV 22/2012 byla v kapitole „zapsané ochranné známky“ chybně uvedena pod číslem zápisu 324808 ochranná známka O-488216. Zápis této ochranné známky byl zrušen a přihláška byla postoupena k dalšímu řízení.