

Číselné INID kódy pro označování bibliografických dat technických řešení

INID Codes for the identification of bibliographic data of technical solutions

(Standard WIPO ST. 9 a ST. 80)

(11)	číslo patentu/zápisu/osvědčení	(11)	Number of the patent/registration/certification
(15)	datum zápisu průmyslového vzoru	(15)	Industrial design registration date
(21)	číslo přihlášky/žádosti	(21)	Application number
(22)	datum podání přihlášky/žádosti	(22)	Date of application filing
(23)	údaje o výstavní prioritě	(23)	Exhibition priority data
(28)	počet průmyslových vzorů	(28)	Number of industrial designs included in the application
(31)	číslo prioritní přihlášky	(31)	Number of priority application
(32)	datum podání prioritní přihlášky	(32)	Filing date of priority application
(33)	země priority	(33)	Priority country
(40)	datum zveřejnění přihlášky vynálezu	(40)	Date of publication of patent application
(45)	datum zveřejnění zapsaného průmyslového vzoru	(45)	Publication date of the registered industrial design
(47)	datum zveřejnění udělení patentu a zápisu užitého vzoru, datum zápisu užitého vzoru, datum oznámení udělení evropského patentu v Evropském patentovém věstníku	(47)	Publication date of patent granting and publication date of utility model registration, registration date of utility model, publication date of European patent granting in the European patent bulletin
(51)	mezinárodní patentové třídění/Locarnské třídění průmyslových vzorů	(51)	International Patent Classification/ Locarno Classification for Industrial Designs
(54)	název	(54)	Title
(55)	vyobrazení průmyslového vzoru	(55)	Reproduction of the industrial design
(57)	anotace	(57)	Abstract
(68)	číslo základního patentu	(68)	Number of the basic patent
(71)	označení přihlašovatele/žadatele	(71)	Applicant
(72)	označení původce	(72)	Inventor
(73)	označení majitele/vlastníka	(73)	Owner
(74)	označení zástupce	(74)	Attorney's name and address
(86)	číslo mezinárodní přihlášky	(86)	International application number
(87)	číslo mezinárodního zveřejnění	(87)	International publication number
(92)	datum a číslo první registrace přípravku pro Českou republiku	(92)	Date and number(s) of the first authorization to market the product in the CZ
(93)	datum, číslo a země první registrace přípravku v rámci Společenství	(93)	Date, number(s) and country of the first authorization to market the product in the EEC
(94)	doba platnosti osvědčení	(94)	Term of certification validity
(95)	označení a typ přípravku	(95)	Name of the product and product type
(96)	datum podání a číslo evropské patentové přihlášky	(96)	European patent application filing date and number
(97)	datum zveřejnění a číslo zveřejnění evropské patentové přihlášky v Evropském patentovém věstníku	(97)	European patent application publication date and publication number in the European patent bulletin

Číselné INID kódy pro označování bibliografických dat ochranných známek

INID codes and minimum required for the identification of bibliographics data relating to marks

(Standard WIPO ST.60)

(111)	Číslo zápisu ochranné známky (registrace)	(111)	Number of registration
(151)	Datum zápisu ochranné známky	(151)	Date of the registration
(210)	Číslo přihlášky ochranné známky (spisu)	(210)	Number of the application
(220)	Datum podání přihlášky	(220)	Date of filing of the application
(320)	Datum vzniku práva přednosti	(320)	Date of the first application
(442)	Datum zveřejnění přihlášky po průzkumu	(442)	Date of the publication of the examined application
(450)	Datum zveřejnění zápisu ochranné známky ve Věstníku	(450)	Date of publication of the registration
(510)	Seznam výrobků a služeb	(510)	List of goods and/or services
(511)	Číslo třídy výrobků a služeb	(511)	Number of the class of goods and/or services
(526)	Omezení rozsahu ochrany o prvek	(526)	Disclaimer
(540)	Znění nebo vyobrazení ochranné známky	(540)	Reproduction of the mark
(551)	Kolektivní ochranná známka	(551)	Collective mark
(554)	Prostorová ochranná známka	(554)	Three-dimensional mark
(558)	Ochranná známka tvořená pouze barvou nebo kombinací barev	(558)	Mark consisting exclusively of one or several colours
(583)	Datum právní moci rozhodnutí/výsledek rozhodnutí	(583)	Date of the legal force of the decision/ result of the decision
(591)	Údaje o barevnosti ochranné známky	(591)	Information concerning colour
(730)	Přihlašovatel/vlastník ochranné známky	(730)	The applicant or the holder of the mark
(740)	Zástupce	(740)	Name and address of the representative
(811)	Mezinárodní číslo zápisu ochranné známky	(811)	Number of the international registration
(890)	Kód státu ochrany mezinárodní ochranné známky	(890)	INID code of the state of the international mark

Kódy pro kódování záhlaví oznámení publikovaných ve Věstníku

(Standard WIPO ST. 17)

BB9A	zveřejněné přihlášky vynálezů	MK4A	zánik patentů uplynutím doby platnosti
FG1K	zapsané užité vzory	MK4F	zánik autorských osvědčení uplynutím doby platnosti
FG4A	udělené patenty	MK4Q	zánik průmyslového vzoru uplynutím doby ochrany
FG4Q	zapsané průmyslové vzory	MM4A	zánik patentů pro nezaplacení ročních poplatků
LD3K	částečný výmaz užitého vzoru	MM4F	zánik autorských osvědčení pro nezaplacení ročních poplatků
LD4Q	částečný výmaz průmyslového vzoru	ND1K	prodloužení platnosti užitého vzoru
MA4A	zánik patentu vzdáním se	ND4Q	obnova doby ochrany průmyslového vzoru
MA4F	zánik autorských osvědčení vzdáním se	PA4A	změna autorského osvědčení na patent
MC3K	výmaz užitého vzoru	PC9A	změna dispozičního práva k vynálezu
MC4A	zrušení patentu	PD1K	převod práv a ostatní změny majitelů užitého vzoru
MC4F	zrušení autorského osvědčení	PD4A	převod práv a ostatní změny majitelů patentů
MC4Q	výmaz průmyslového vzoru	PD4Q	převod práv a ostatní změny vlastníků průmyslových vzorů
MH1K	zánik užitého vzoru vzdáním se	QA9A	nabídka licence
MH4A	částečné zrušení patentu	SB4A	zapsané patenty do rejstříku po odtajnění
MH4F	částečné zrušení autorského osvědčení	SB4F	zapsaná autorská osvědčení do rejstříku po odtajnění
MH4Q	zánik průmyslového vzoru vzdáním se		
MK1K	zánik užitého vzoru uplynutím doby platnosti		

Opravy Změny Různé

Opravy u přihlášek vynálezů s žádostí o udělení patentu

HA9A	jmenování vynálezce	HF9A	oprava dat
HB9A	oprava jmen	HG9A	oprava chyb v třídění
HC9A	změna jmen	HH9A	oprava nebo změna všeobecně
HD9A	oprava adres	HK9A	tiskové chyby v úřed. věstnících
HE9A	změna adres		

Opravy ochranných dokumentů

patenty	autorská osvědčení	užité vzory	průmyslové vzory	
TA4A	TA4F	TA1K	TA4Q	jmenování vynálezce
TB4A	TB4F	TB1K	TB4Q	oprava jmen
TC4A	TC4F	TC1K	TC4Q	změna jmen
TD4A	TD4F	TD1K	TD4Q	oprava adres
TE4A	TE4F	TE1K	TE4Q	změna adres
TF4A	TF4F	TF1K	TF4Q	oprava dat
TG4A	TG4F	TG1K	TG4Q	oprava chyb v třídění
TH4A	TH4F	TH1K	TH4Q	oprava nebo změna všeobecně
TK9A	TK9F	TK1K	TK4Q	tiskové chyby v úřed. věstnících

Kódy pro označování zemí a mezinárodních organizací použité ve věstníku

AT	Rakousko
BE	Belgie
BR	Brazílie
CA	Kanada
CH	Švýcarsko
CN	Čína
CY	Kypr
CZ	Česká republika
DE	Spolková republika Německo
FR	Francie
GB	Velká Británie
GR	Řecko
IL	Izrael
IS	Island
KR	Korejská republika
LU	Lucembursko
NL	Nizozemí
PL	Polsko
RO	Rumunsko
SE	Švédsko
SK	Slovensko
US	Spojené státy americké

Kódy pro označování států USA použité ve věstníku

DE	Delaware
FL	Florida
IL	Illinois
NJ	New Jersey
NY	New York
OH	Ohio
OK	Oklahoma
PA	Pennsylvania

BB9A Zveřejněné přihlášky vynálezů - přehled podle čísel přihlášek

Dále uvedené přihlášky vynálezů byly zveřejněny dnem, uvedeným ve Věstníku podle zákona č. 527/1990 Sb., o vynálezech a zlepšovacích návrzích, ve znění pozdějších předpisů, a jsou k dispozici v patentové knihovně Úřadu průmyslového vlastnictví, Antonína Čermáka 2a, 160 68, Praha 6.

2011-2	B 07 B 1/00	(2006.01)
2011-3	A 61 K 31/728	(2006.01)
2011-4	G 01 N 31/22	(2006.01)
2011-5	G 01 M 15/02	(2006.01)
2011-6	G 01 M 15/02	(2006.01)
2011-9	A 61 L 2/02	(2006.01)
2011-12	E 05 B 65/19	(2006.01)
2011-13	B 44 C 1/16	(2006.01)
2011-14	C 09 D 163/00	(2006.01)
2011-22	A 41 D 13/11	(2006.01)
2011-273	B 82 B 3/00	(2006.01)
2011-299	B 82 B 3/00	(2006.01)
2011-871	H 02 M 7/02	(2006.01)
2012-386	H 01 J 37/147	(2006.01)

Zveřejněné přihlášky vynálezů - řazené podle MPT

- (51) **A41D 13/11** (2006.01)
A62B 18/02 (2006.01)
A62B 23/00 (2006.01)
B32B 5/26 (2006.01)
B82B 1/00 (2006.01)
B82Y 99/00 (2011.01)
- (21) **2011-22**
- (71) ROYAL NATURAL MEDICINE, s.r.o., Meziboří, CZ
 ELMARCO s.r.o., Liberec 9, CZ
- (72) Šaroch Jan PaedDr., Děkov, CZ
 Munzarová Marcela Ing., Železný Brod, CZ
 Klabanová Adéla Ing., Jablonec nad Nisou, CZ
 Ponomarev Ivan Mgr., Liberec 14, CZ
- (54) **Obličejová rouška a způsob její výroby**
- (22) 17.01.2011
- (57) Vynález se týká obličejové roušky (1) pro odstraňování biologických a mechanických nečistot z vdechovaného a/nebo vydechovaného vzduchu, která obsahuje vnitřní textilní vrstvu a vnější textilní vrstvu, mezi nimiž je uložena filtrační vrstva polymerních nanovláken a/nebo aktivní vrstva polymerních nanovláken, která ve své struktuře obsahuje biocidní látku/y. Vnější a vnitřní textilní vrstva roušky (1) jsou přitom vytvořeny z mikrovláken, přičemž alespoň vnější textilní vrstva a s ní sousedící filtrační nebo aktivní vrstva polymerních nanovláken jsou hydrofobní, a všechny vrstvy jsou vzájemně propojeny sítí spojů, které zabraňují vzájemnému pohybu vrstev a minimálně snižují prodyšnost. Vnitřní textilní vrstva je přitom po obvodu roušky (1) opatřena vrstvou adhezi va pro upevnění na obličej uživatele. Tento způsob upevnění roušky na obličej zajišťuje dokonalou přilnavost roušky k pokožce po celém jejím obvodu a tím zabraňuje přidechování nefiltrovaného vzduchu. Dále je rouška (1) alespoň ve střední části pro překrytí úst a nosu uživatele opatřena po celé své šířce sklady (4). Vynález se dále týká způsobu výroby takové roušky (1).
- (74) Ing. Dobroslav Musil, patentová kancelář, Ing. Dobroslav Musil, Cejl 38, Brno, 60200

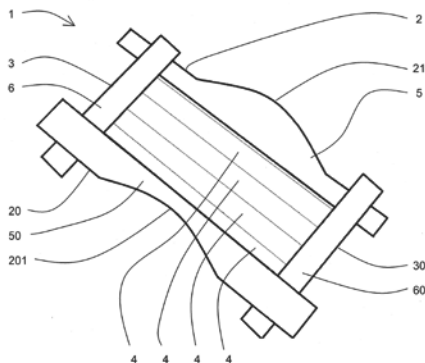

- (51) **A61K 31/728** (2006.01)
A61K 33/18 (2006.01)
A61K 33/42 (2006.01)
A61K 33/26 (2006.01)
A61P 17/02 (2006.01)
- (21) **2011-3**
- (71) Contipro Pharma a.s., Dolní Dobrouč, CZ
 Zavadil Michal Ing., Dolany u Olomouce, CZ
 Velebný Vladimír RNDr. CSc., Žamberk, CZ
 Hekřlová Veronika, Česká Třebová, CZ
- (54) **Zdravotní přípravek tvořící jód, způsob jeho přípravy a bandáž, která jej obsahuje**
- (22) 05.01.2011
- (57) Řešení se týká přípravku pro hojení nitrotělních a/nebo povrchových ran a popálenin na bázi fyziologicky přijatelné soli kyseliny hyaluronové a sloučenin, které jsou schopny v přítomnosti vody a iniciačního činidla tvořit jód, kde přípravek je buď jednosložkový nebo obsahuje více složek. Přípravek obsahuje fyziologicky přijatelnou sůl kyseliny hyaluronové zdroj či zdroje jodu, iniciační

- činidlo a případně jednu nebo více pomocných látek včetně například pomocné textilie. Přípravek může být ve formě kapalné kompozice, gelu, v tuhé formě nebo v kombinaci těchto forem. Způsob přípravy přípravku spočívá v rozpuštění složek ve vodě za vzniku jednoho roztoku či gelu respektive dvou oddělených roztoků či gelů, které se mohou následně sušit, nebo se mohou vytlačovat kapilárou do rozpouštědla za vysrážení vláken. Řešení se rovněž týká bandáže, která přípravek obsahuje.
- (74) KANIA, SEDLÁK, SMOLA Patentová a známková kancelář, Ing. František Kania, Mendlovo nám. 1a, Brno, 60300

- (51) **A61L 2/02** (2006.01)
A61L 2/16 (2006.01)
G03F 7/004 (2006.01)
C07D 487/22 (2006.01)
C07D 265/12 (2006.01)
C07C 229/08 (2006.01)
- (21) **2011-9**
- (71) Centrum organické chemie s.r.o., Rybitví, CZ
 Univerzita Karlova v Praze, Praha 1, CZ
- (72) Rakušan Jan Ing. CSc., Přelouč, CZ
 Karásková Marie Ing., Pardubice, CZ
 Holada Karel Ing. Ph.D., Praha 3, CZ
 Janoušková Olga Mgr. Ph.D., Horoušany - Horoušanky, CZ
- (54) **Způsob inaktivace patogenních prionů, fotosenzitizátor pro inaktivaci patogenních prionů a použití fotosenzitizátoru pro inaktivaci patogenních prionů**
- (22) 06.01.2011
- (57) Způsob inaktivace patogenních prionů podle vynálezu zahrnuje ošetření substrátu alespoň jedním fotosenzitizátorem za současného působení světla a diatomického kyslíku. Ve výhodném provedení vynálezu fotosenzitizátor tvoří alespoň jedna látka ze skupiny derivátů fenothiazinu, porfyrinů, chlorinů, aminolevulové kyseliny, fenazinů, cyaninů, ftalocyaninů, naftalocyaninů. Reaktivní formy kyslíku vznikající interakcí fotosenzitizátoru se světlem jsou generovány bezprostředně na fotosenzitizátorem vybarveném prionu a mají možnost na něj účinně působit. Je výhodné, že fotosenzitizátor je tvořen látkou ze skupiny ftalocyaninů, přičemž základní strukturu fotosenzitizátoru tvoří sulfo skupiny nebo karboxy skupiny, nebo sulfamidické skupiny na ftalocyaninovém (porfyrinovém) skeletu, protože tyto skupiny zajišťují interakci s patogenními priony. Způsob o inaktivaci patogenních prionů na organických nebo anorganických substrátech, v jakémkoli prostředí, a také ve formě dezinfekčního prostředku ve zdravotnických a jiných zařízeních.
- (74) PatentCentrum Sedlák & Partners s.r.o., Husova 5, České Budějovice, 37001

- (51) **B07B 1/00** (2006.01)
- (21) **2011-2**
- (71) Rmax s.r.o., Zlín, Louky, CZ
 Neuwirth Jiří Ing., Zlín, CZ
- (54) **Zařízení pro dopravu a třídění sypkých hmot**
- (22) 05.01.2011
- (57) Zařízení pro dopravu a třídění sypkých hmot sestává z hrabicového dopravníku (1), ze zařízení (2) pro třídění sypké hmoty, z prvního korečkového dopravníku a ze druhého korečkového dopravníku nebo z dvojitého korečkového dopravníku (45), ze síla (6) a ze zásobníku (9). Hrabicový dopravník (1) obsahuje vodorovně suvnou část (11) a rotačně kyvnou část a/nebo šikmou část (16). Nad částí hrabicového dopravníku (1) se nachází síto (59). Na rotačně kyvnou část a/nebo šikmou část (16) hrabicového dopravníku (1) navazuje první korečkový dopravník nebo první část dvojitého korečkového dopravníku (45), která vyzvedne použitou sypkou hmotu do zařízení (2) pro třídění sypké hmoty. Na nejméně jeden z výstupů (21, 22, 23) zařízení (2) pro třídění sypké hmoty

navazuje druhý korečkový dopravník nebo druhá část dvojitého korečkového dopravníku (45). Korečky (452, 453) dvojitého korečkového dopravníku se nacházejí ve dvou souběžných řadách a jsou s výhodou upraveny na společném pásu (451). Výstup druhého korečkového dopravníku nebo druhý výstup (457) dvojitého korečkového dopravníku (45) je zaústěn do síla (6), které je dále opatřeno přepadem (62), zaústěným do zásobníku (9). V případě, kdy dojde k nahromadění použitého abraziva, je nahromaděné abrazivo vedeno ze zásobníku (9) nad hrabicový dopravník (1).

(74) Ing. Zdeněk Janík, Bulharská 1418/9, Ostrava-Poruba, 70800

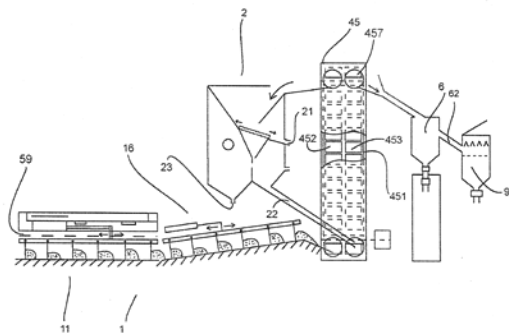

vana (5) je dále umístěna v záchytné dolní vaně (7), odkud je přebytek zvláknovaného roztoku znovu čerpadlem (6) dopravován k válci (1), případně je zvláknovaný roztok nabírán válcem (1) z hladiny zvláknovaného roztoku v horní vaně (5). Zařízení dále obsahuje kovový komínek (9) a přepážkou (10), nad kterou je umístěn ventilátor (11). Celé zařízení je poháněno pohonnou jednotkou s motorem (2), případně je ke kovovému válci (1) připojen řemenicí (12) sousedý válec (13) bez mřížky.

(74) Ministerstvo zemědělství ČR, Mgr. Hana Jirkalová, Těšnov 17, Praha 1, 11705

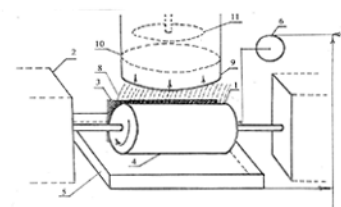
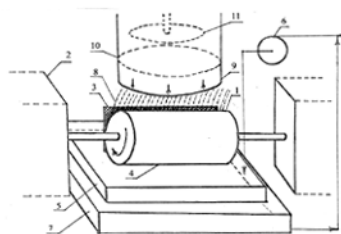

(51) **B44C 1/16** (2006.01)
A45D 40/30 (2006.01)

(21) **2011-13**

(71) Mudruška Vít Mgr. akad. soch. a rest., Praha 8, CZ

(72) Mudruška Vít Mgr. akad. soch. a rest., Praha 8, CZ

(54) **Způsob dočasněho plošného zdobení lidské pokožky drahým plátkovým kovem**

(22) 10.01.2011

(57) Způsob dočasněho plošného zdobení lidské pokožky drahým plátkovým kovem probíhá tak, že na odlícenou omytou a osušenou pokožku se nanese natřením (nebo stříkáním) nebo tupováním do předem vymezené plochy pojící médium, které se po oschnutí pokryje drahým plátkovým kovem a jemně se přitlačí.

(74) HALAXOVÁ & HALAXOVÁ, TETRAPAT, RNDr. Zdeňka Halaxová, Dukelská 891/4, Olomouc, 77200

(51) **B82B 3/00** (2006.01)
B82B 1/00 (2006.01)

D01D 5/00 (2006.01)

D01D 5/08 (2006.01)

D01D 5/11 (2006.01)

(21) **2011-273**

(71) Výzkumný ústav potravinářský Praha, v.v.i., Praha 10 - Hostivař, CZ

(72) Toman František, Praha 8, CZ

Beran Miloš, Praha 5, CZ

Drahorád Josef, Praha 8, CZ

(54) **Způsob a zařízení pro beztryskovou odstředivou výrobu nanovláken a mikrovláken na povrchu rotujících válců**

(22) 09.05.2011

(57) Při způsobu pro beztryskovou odstředivou výrobu nanovláken a mikrovláken se roztok zvláknovaného polymeru či taveniny nanáší na povrch alespoň jednoho válce (1), který rotuje rychlostí nejméně 1000 otáček/minutu, a vytváří tenký film zvláknovaného polymeru či taveniny na povrchu válce (1). Z tohoto filmu se působením Raleigh-Taylorovy nestability oddělují nanovlákna a mikrovlákna, vznikající proti chůdným působením odstředivé síly a síly indukované zakřivením povrchu válce (1), kterou popisuje Laplaceova-Youngova rovnice. Vzniklá nanovlákna a mikrovlákna o průměru 25 až 700 nm se shromažďují ve formě vaty ve sběrném prostoru nebo se ukládají ve formě netkané textilie. Zařízení pro beztryskovou odstředivou výrobu nanovláken a mikrovláken sestává z alespoň jednoho rotujícího kovového válce (1) a jemné kovové mřížky (3), která se válce (1) dotýká v tečnové poloze a do místa jejich dotyku je nanášen čerpadlem (6) zvláknovaný roztok, jehož přebytek stéká do horní vany (5) pod válcem (1). Horní

(51) **B82B 3/00** (2006.01)

B82B 1/00 (2006.01)

D01D 5/00 (2006.01)

D01D 5/08 (2006.01)

D01D 5/11 (2006.01)

(21) **2011-299**

(71) Výzkumný ústav potravinářský Praha, v.v.i., Praha 10 - Hostivař, CZ

(72) Toman František, Praha 8, CZ

Beran Miloš, Praha 5, CZ

Drahorád Josef, Praha 8, CZ

(54) **Způsob a zařízení pro beztryskovou odstředivou výrobu nanovláken a mikrovláken s použitím rotujících válců s profilovaným povrchem**

(22) 18.05.2011

(57) Při způsobu beztryskové odstředivé výroby nanovláken a/nebo mikrovláken se vlákna tvoří z tenkého filmu roztoku zvláknovaného polymeru či taveniny vytvářeného na povrchu válce (1) či soustavy válců (1, 13), rotujících rychlostí alespoň 1000 otáček/minutu. Povrch válce (1) nebo válců (1, 13) je profilován drážkami či výstupky a hrany těchto profilů na povrchu válců (1, 13) zvyšují množství produkovaných vláken, které se shromažďují ve sběrném prostoru nebo se ukládají ve formě netkané textilie. Zařízení sestává alespoň z jednoho rotujícího kovového válce (1) s nejméně jednou obvodovou drážkou (3), který je v těsném kontaktu (4) s hladinou zvláknovaného roztoku. Zvláknovaný roztok se nachází v horní vaně (5) po jeho přečerpání čerpadlem (6), kdy horní vana (5) je umístěna v dolní vaně (7), která slouží k zachycování přepadu zvláknovaného roztoku. Nad válcem (1) je umístěn sběrný prostor pro vyrobená nanovlákna a mikrovlákna s průměrem 50 až 600 nm, nad kterým je ventilátor (11). V jiném uspořádání zařízení sestává ze soustavy alespoň dvou sousedých válců (1, 13) ve vzájemném kontaktu či v těsné blízkosti. Jeden z válců (1) slouží k nabírání zvláknovaného roztoku, s jehož hladinou je v těsném kontaktu (4) a přenosu zvláknovaného roztoku na druhý válec (13) či válec. Povrchy válců (1, 13) jsou profilovány drážkami (3) a výstupky (14) tak, že tyto drážky (3) a výstupky (14) jsou navzájem komplementární

a při synchronní rotaci válců (1, 13) do sebe přesně zapadají.

- (74) Ministerstvo zemědělství ČR, Mgr. Hana Jirkalová, Těšnov 17, Praha 1, 11705

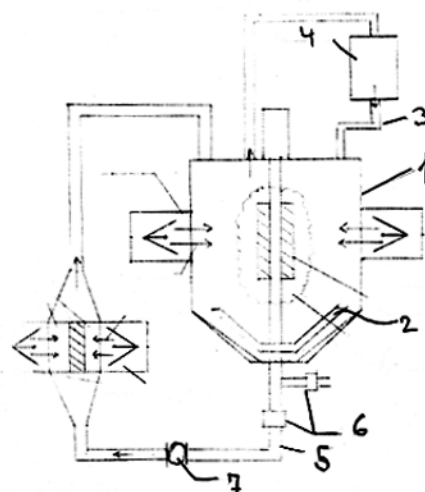
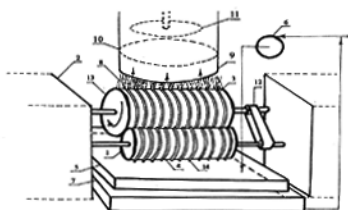
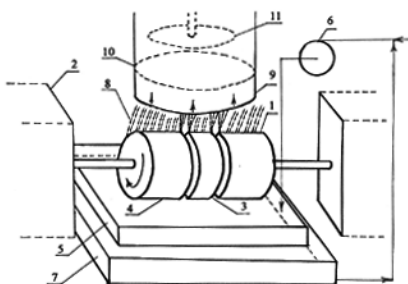

- (51) **C09D 163/00** (2006.01)
C09D 123/06 (2006.01)
C08L 63/10 (2006.01)

(21) **2011-14**

(71) Smirnov Alexander, Praha 10 - Pitkovice, CZ

(72) Smirnov Alexander, Praha 10 - Pitkovice, CZ

(54) **Způsob výroby kapalných nátěrových směsí a zařízení k provádění tohoto způsobu**

(22) 11.01.2011

(57) Způsob výroby kapalných nátěrových směsí s polymerním plnidlem, zejména barev na bázi alkydů, epoxidů a kopolymerů, při kterém se požadované množství organického rozpouštědla ohřeje na teplotu 25 až 190 °C a do ohřátého organického rozpouštědla se vloží granule termoplastu. Po rozpuštění termoplastu se směs termoplastu a rozpouštědla postupně ochlazuje a po ochlazení se přidá 3 až 10 % hmotn. alkydů a/nebo epoxidů a/nebo kopolymerů. Termoplastem je s výhodou polyetylen. Zařízení k provádění tohoto způsobu sestává z reakční nádoby (1) s pláštěm opatřeným ohřevem, ve které je umístěno míchadlo (2) s měnitelnou rychlostí otáčení. K horní části nádoby (1) je připojeno vratné potrubí (3) s chladičem (4) vystupujících par ke spodní části nádoby (1) je připojeno potrubí (5) s uzavírací armaturou (6) a s čerpadlem (7), přičemž druhý konec potrubí (5) je připojen k homí části nádoby (1).

- (74) Ing. Václav Kratochvíl, Tábořská 758/33, Mladá Boleslav, 29301

- (51) **E05B 65/19** (2006.01)
E05B 65/16 (2006.01)
E05B 57/00 (2006.01)
B60J 5/02 (2006.01)
B60J 5/10 (2006.01)

(21) **2011-12**

(71) BRANO a. s., Hradec nad Moravicí, CZ

(72) Hrnko Lukáš, Valašské Meziříčí, CZ

Dostál Vladimír Ing., Velká Polom, CZ

(54) **Zámkové ústrojí přední kapoty automobilu**

(22) 10.01.2011

(57) Zámkové ústrojí přední kapoty automobilu je tvořeno zámkem, nájezdem, pojistným hákem (11) a jeho ovládacím mechanismem. Zámek s integrovaným pojistným hákem (11) je jako jeden montážní celek namontován na pevné části karoserie. Na přední kapotě je namontován druhý montážní celek tvořený základní deskou (15) a na ní uspořádaným třmenem (16) nájezdu a odjišťovacím mechanismem pojistného háku (11). Pojistný hák (11) je odpruženě otočně uložen na čepu (4) západky (7) prostřednictvím pouzdra (10), které vymezuje vůli mezi západkou (7) a krycí deskou (2) zámku. Odjišťovací mechanismus pojistného háku (11) je tvořen ovládací pákou (18) a výklopným ramenem (17) otočně uloženými na základní desce (15) na opačné straně než třmen (16) a dotlačovanými pružinami (20, 21) do výchozích poloh. Výklopné rameno (17) a ovládací páka (18) jsou spolu v dotyku svými k sobě přilehlými konci. Pojistný hák (11) má vodící plochu (112), která je kolmá na rovinu jeho pohybu a která je orientována proti směru pohybu výklopného ramena (17) odjišťovacího mechanismu. Konec výklopného ramena (17) má náběžný palec (172), který v odjišťovací poloze zasahuje nad vodící plochu (112) pojistného háku (11).

- (74) Ing. Karel Pospíšil, Na vinici 361, Klecany, 25067

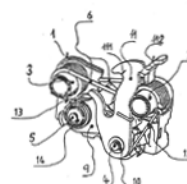
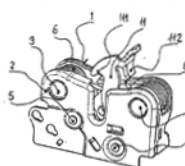
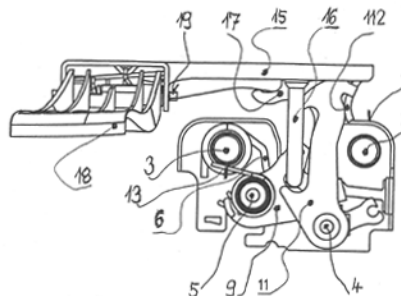

- (51) **G01M 15/02** (2006.01)
G01M 15/04 (2006.01)
- (21) **2011-5**
- (71) České vysoké učení technické v Praze, Fakulta strojní, Výzkumné centrum spalovacích motorů a automobilů Josefa Božka, Praha 6, CZ
- (72) Škarohlíd Marcel Ing., Liberec 14, CZ
Takáts Michal Prof. Ing. CSc., Praha 6, CZ
- (54) **Způsob výroby směsi plynů pro měření plynových spalovacích motorů a zařízení pro provádění tohoto způsobu**
- (22) 05.01.2011
- (57) Způsob výroby směsi plynů pro měření plynových spalovacích motorů, kde k základnímu médiu, tvořenému zemním plynem a/nebo metanem se přimíchává v poměru 1:0,001 až 0,001:1 alespoň jeden další plyn a takto vyrobená směs je přiváděna do sacího systému motoru a/nebo je přes ventil regulující bohatost směsi přiváděna do sacího systému motoru. Další plyn je vybrán ze skupiny vzduch, etan, eten, etyn, propan, propen, propyn, butan, buten, butyn, vodík, dusík, kyslík, oxid uhličitý, oxid uhelnatý, argon, helium, neon, krypton, xenon, radon, fluor, chlor, formaldehyd, cyklopropan, 1,3-butadien, amoniak, sulfan, fluorid sírový, fosfan a arsenovodík. Zařízení je tvořeno přívodem (1) zemního plynu a/nebo metanu, který je připojen na plynoměr (2) s elektronickým výstupem (14), opatřený nulovým regulátorem (3), za kterým je připojena směšovací nádoba (4), která je připojena přívodním palivovým potrubím (12) na sací systém spalovacího motoru v místě přívodu (13) plynného paliva. Přívod (1) je připojen do běžné distribuční soustavy, která obsahuje minimálně 60 % metanu z celkového objemu zemního plynu.
- (74) Ing. Václav Kratochvíl, Tábořská 758/33, Mladá Boleslav, 29301

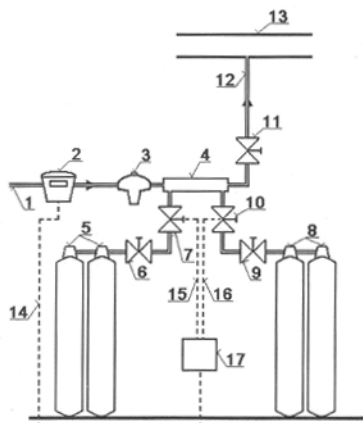

- (51) **G01M 15/02** (2006.01)
G01M 15/04 (2006.01)
- (21) **2011-6**
- (71) České vysoké učení technické v Praze, Fakulta strojní, Výzkumné centrum spalovacích motorů a automobilů Josefa Božka, Praha 6, CZ
- (72) Škarohlíd Marcel Ing., Liberec 14, CZ
Takáts Michal Prof. Ing. CSc., Praha 6, CZ
- (54) **Způsob výroby směsi plynů pro měření plynových spalovacích motorů a zařízení pro provádění tohoto způsobu**
- (22) 05.01.2011
- (57) Způsob výroby směsi plynů pro měření plynových spalovacích motorů, kde k základnímu médiu, tvořenému zemním plynem a/nebo metanem se přimíchává v poměru 1:0,001 až 0,001:1 alespoň jeden další plyn a takto vyrobená směs je přiváděna do sacího systému motoru a/nebo je přes ventil regulující bohatost směsi přiváděna do sacího systému motoru. Zařízení k provádění způsobu výroby směsi plynů je tvořeno přívodem (1) zemního plynu a/nebo metanu, který je připojen na plynoměr (2) s elektronickým výstupem (14), opatřený nulovým regulátorem (3) za kterým je připojena směšovací nádoba

- (4), která je připojena přívodním palivovým potrubím (12) na sací systém spalovacího motoru v místě přívodu (13) plynného paliva.
- (74) Ing. Václav Kratochvíl, Tábořská 758/33, Mladá Boleslav, 29301

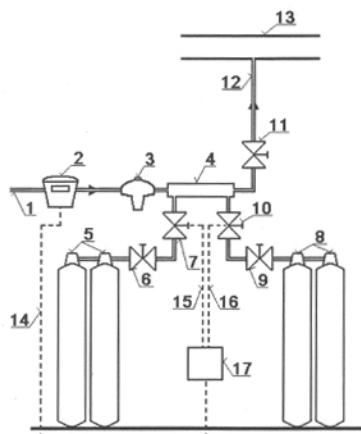

- (51) **G01N 31/22** (2006.01)
- (21) **2011-4**
- (71) ORITEST spol. s r.o., Praha, CZ
- (72) Pitschmann Vladimír Doc. Ing. CSc., Praha, CZ
Tušarová Ivana Ing. CSc., Praha, CZ
- (54) **Kompozitní indikační náplň do trubiček ke zjišťování fosgenu a difosgenu v ovzduší**
- (22) 05.01.2011
- (57) Kompozitní indikační náplň ke zjišťování fosgenu a difosgenu v ovzduší, která obsahuje 12 až 80 % hmotnostních mikrokrystalické celulózy, 10 až 80 % hmotnostních oxidu kovu, přednostně oxidu hořečnatého, oxidu vápenatého nebo oxidu titaničitého, 0,05 až 3 % hmotnostních 4-(p-nitrobenzyl)pyridinu a 0,1 až 5 % hmotnostních N-fenylbenzylaminu. Kompozitní indikační náplň lze použít ke konstrukci detekčních trubiček k okamžitému průkazu fosgenu (difosgenu) v ovzduší v koncentraci od 0,08 mg.m⁻³ i k jejich kontinuálnímu monitorování po dobu nejméně 180 minut.

- (51) **H01J 37/147** (2006.01)
H01J 37/305 (2006.01)
- (21) **2012-386**
- (71) HITACHI HIGH-TECHNOLOGIES CORPORATION, Tokyo 1058717, JP
- (72) Madokoro Yuichi, 3128504 Hitachinaka-shi, Ibaraki, JP
Kaneoya Hirokazu, 3128504 Hitachinaka-shi, Ibaraki, JP
Onishi Tsuyoshi, 3128504 Hitachinaka-shi, Ibaraki, JP
Sekihara Isamu, 3128504 Hitachinaka-shi, Ibaraki, JP
- (54) **Přístroj s fokusovaným iontovým svazkem a způsob zpracování fokusovaným iontovým svazkem**
- (22) 15.11.2010
- (32) 08.12.2009
- (31) 2009-278104
- (33) JP
- (86) PCT/PCT/JP2010/006684
- (87) WO 2011/070727
- (57) Přístroj s fokusovaným iontovým svazkem FIB obsahuje platformu, na které je uložen vzorek; iontový zdroj, který emituje iontový svazek; clonu, která zužuje iontový svazek emitovaný z iontového zdroje; naklápěcí vychylovač, který vychyluje iontový svazek procházející clonou; řádkovač svazku, který řádkuje iontový svazek procházející naklápěcím vychylovačem; objektívové čočky, které ozařují vzorek iontovým svazkem a řídicí zařízení, které řídí clonu, naklápěcí vychylovač, řádkovač svazku a objektívové čočky a umožňuje, aby se clona přemístila mimo optickou osu, aby naklápěcí vychylovač vychyloval iontový svazek do stejného směru, jakým se přemístila clona, aby iontový svazek procházel mimo optickou osu objektívových čoček a aby byl vyzařován iontový svazek nakloněný vůči optické ose. Vynález se týká i způsobu řízení přístroje FIB, SIM a SEM.

- (74) Rott, Růžička & Guttman Patentové, známkové a advokátní kanceláře, JUDr. Ing. Miloslav Hainz, Vinohradská 37, Praha 2, 12000

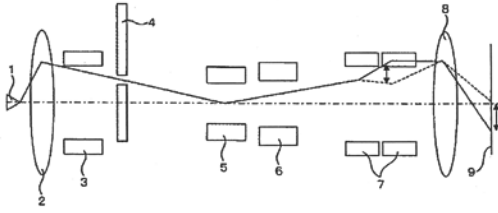

- (51) **H02M 7/02** (2006.01)
H02M 7/66 (2006.01)
G05F 1/66 (2006.01)
- (21) **2011-871**
- (71) ATLANTIC INDUSTRIE, 85000 La Roche Sur Yon, FR
- (72) Bony Yves, 85170 Dompierre Sur Yon, FR
- (54) **Zařízení pro elektrické napájení spotřebiče s proměnlivou spotřebou**
- (22) 22.12.2011
- (32) 22.12.2010
- (31) 1061026
- (33) FR
- (57) Zařízení pro elektrické napájení spotřebiče s proměnlivou spotřebou, zejména elektronické desky schopné přecházet do pohotovostního režimu, obsahuje pouze dva elektronické vypínače (Q1, Q3) říditelné spotřebičem (C) v závislosti na požadované spotřebě.
- (74) Společná advokátní kancelář Všecka Zelený Švorčík Kalenský a partneři, JUDr. Pavel Zelený, Hálkova 2, Praha 2, 12000

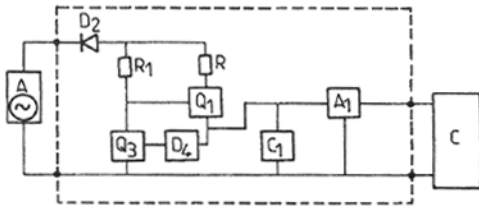

Zveřejněné přihlášky vynálezů - přehled podle třídících znaků

Tato kapitola obsahuje zveřejněné přihlášky vynálezů uspořádané podle třídících znaků mezinárodního patentové třídění, nacházejících se na druhém až x-tém místě zatřídění přihlášky vynálezu. Přihlášky vynálezu uspořádané podle třídících znaků na 1. pozici zatřídění jsou uvedeny v předchozí části.

A 45 D 40/30	(2006.01)	2011-13
A 61 K 33/18	(2006.01)	2011-3
A 61 K 33/26	(2006.01)	2011-3
A 61 K 33/42	(2006.01)	2011-3
A 61 L 2/16	(2006.01)	2011-9
A 61 P 17/02	(2006.01)	2011-3
A 62 B 18/02	(2006.01)	2011-22
A 62 B 23/00	(2006.01)	2011-22
B 32 B 5/26	(2006.01)	2011-22
B 60 J 5/02	(2006.01)	2011-12
B 60 J 5/10	(2006.01)	2011-12
B 82 B 1/00	(2006.01)	2011-22
		2011-273
		2011-299
B 82 Y 99/00	(2011.01)	2011-22
C 07 C 229/08	(2006.01)	2011-9
C 07 D 265/12	(2006.01)	2011-9
C 07 D 487/22	(2006.01)	2011-9
C 08 L 63/10	(2006.01)	2011-14
C 09 D 123/06	(2006.01)	2011-14
D 01 D 5/00	(2006.01)	2011-273
		2011-299
D 01 D 5/08	(2006.01)	2011-273
		2011-299
D 01 D 5/11	(2006.01)	2011-273
		2011-299
E 05 B 57/00	(2006.01)	2011-12
E 05 B 65/16	(2006.01)	2011-12
G 01 M 15/04	(2006.01)	2011-5
		2011-6
G 03 F 7/004	(2006.01)	2011-9
G 05 F 1/66	(2006.01)	2011-871
H 01 J 37/305	(2006.01)	2012-386
H 02 M 7/66	(2006.01)	2011-871

Seznam přihlašovatelů zveřejněných přihlášek vynálezů

(71)	(21)	(51)	(71)	(21)	(51)
ATLANTIC INDUSTRIE, 85000 La Roche Sur Yon, FR	2011-871	H 02 M 7/02	(2006.01)		
BRANO a. s., Hradec nad Moravicí, CZ	2011-12	E 05 B 65/19	(2006.01)		
Centrum organické chemie s.r.o., Rybitví, CZ	2011-9	A 61 L 2/02	(2006.01)		
Contipro Pharma a.s., Dolní Dobrouč, CZ	2011-3	A 61 K 31/728	(2006.01)		
České vysoké učení technické v Praze, Fakulta strojní, Výzkumné centrum spalovacích motorů a automobilů Josefa Božka, Praha 6, CZ	2011-5	G 01 M 15/02	(2006.01)		
České vysoké učení technické v Praze, Fakulta strojní, Výzkumné centrum spalovacích motorů a automobilů Josefa Božka, Praha 6, CZ	2011-6	G 01 M 15/02	(2006.01)		
HITACHI HIGH- TECHNOLOGIES CORPORATION, Tokyo 1058717, JP	2012-386	H 01 J 37/147	(2006.01)		
Mudruňka Vít Mgr. akad. soch. a rest., Praha 8, CZ	2011-13	B 44 C 1/16	(2006.01)		
ORITEST spol. s r.o., Praha, CZ	2011-4	G 01 N 31/22	(2006.01)		
Rmax s r.o., Zlín, Louky, CZ	2011-2	B 07 B 1/00	(2006.01)		
ROYAL NATURAL MEDICINE, s.r.o., Meziboří, CZ	2011-22	A 41 D 13/11	(2006.01)		
Smirnov Alexander, Praha 10 - Pitkovice, CZ	2011-14	C 09 D 163/00	(2006.01)		
Výzkumný ústav potravinářský Praha, v.v.i., Praha 10 - Hostivař, CZ	2011-273	B 82 B 3/00	(2006.01)		
Výzkumný ústav potravinářský Praha, v.v.i., Praha 10 - Hostivař, CZ	2011-299	B 82 B 3/00	(2006.01)		

FG4A

Udělené patenty - přehled podle čísel patentů

V období uzávěrky tohoto čísla Věstníku udělil Úřad průmyslového vlastnictví tyto patenty.

303286	F 16 D 69/04	(2006.01)
303287	C 07 D 471/04	(2006.01)
303288	C 22 B 7/04	(2006.01)
303289	B 62 M 11/16	(2006.01)
303290	D 03 C 7/06	(2006.01)
303291	D 01 H 4/30	(2006.01)
303292	B 65 D 43/02	(2006.01)
303293	A 01 B 15/12	(2006.01)
303294	B 61 C 9/52	(2006.01)
303295	B 61 F 13/00	(2006.01)
303296	C 04 B 7/02	(2006.01)
303297	B 82 B 3/00	(2006.01)
303298	B 82 B 3/00	(2006.01)
303299	A 41 D 13/11	(2006.01)

FG4A

Udělené patenty - přehled podle MPT

(51)	A01B 15/12	(2006.01)	(31)	09/860372	
	A01B 33/08	(2006.01)	(33)	US	
	A01B 35/24	(2006.01)	(22)	15.05.2002	
	A01B 39/20	(2006.01)	(74)	PATENTSERVIS PRAHA a.s., Jivenská 1, Praha 4, 14000	
(11)	303293				
(40)	20.08.2008		(51)	B65D 43/02	(2006.01)
(21)	2007-101			A47G 19/26	(2006.01)
(73)	STROM Export, s. r. o., Praha 9 Vinoř, CZ			A47G 19/02	(2006.01)
(72)	Bednář Ladislav Ing. JUDr., Praha 9 Vinoř, CZ		(11)	303292	
	Syrovátka Pavel Ing., Roudnice nad Labem, CZ		(40)	15.12.2004	
	Forman Pavel Ing., Praha 9 Vinoř, CZ		(21)	2004-493	
	Švarc Pavel Ing., Praha 106, CZ		(73)	DART INDUSTRIES INC., Orlando, FL, US	
(54)	Pružná slupice zemědělského stroje na zpracování půdy		(72)	McMahon Thomas Joseph III, Celebration, FL, US	
(22)	07.02.2007			Backaert Dimitri M. C. J., Moorsel, BE	
(74)	Václav Müller, patentový zástupce, Filipova 2016, Praha 4, 14800			D'Alessio Brent E., St. Cloud, FL, US	
				Kusuma David Daud, Orlando, FL, US	
				Mortier Johan M. J. K., Grimminge, BE	
				Sumter John E., Sanford, FL, US	
				Trudeau Raymond J., St. Cloud, FL, US	
(51)	A41D 13/11	(2006.01)	(54)	Těsnění odstranitelně upevnitelné k okrajům nádoby s ohebným centrálním panelem	
	A62B 18/02	(2006.01)	(32)	15.04.2003	
	A62B 23/00	(2006.01)	(31)	10/413821	
	B32B 5/26	(2006.01)	(33)	US	
	B82B 1/00	(2006.01)	(22)	14.04.2004	
	B82Y 99/00	(2011.01)	(74)	Společná advokátní kancelář Všecka Zelený Švorčík Kalenský a partneři, JUDr. Pavel Zelený, Hálkova 2, Praha 2, 12000	
(11)	303299				
(40)	18.07.2012				
(21)	2011-22				
(73)	ROYAL NATURAL MEDICINE, s.r.o., Meziboří, CZ				
	ELMARCO s.r.o., Liberec 9, CZ				
(72)	Šaroch Jan PaedDr., Děkov, CZ				
	Munzarová Marcela Ing., Železný Brod, CZ				
	Klabanová Adéla Ing., Jablonec nad Nisou, CZ				
	Ponomarev Ivan Mgr., Liberec 14, CZ				
(54)	Obličejová rouška a způsob její výroby		(51)	B82B 3/00	(2006.01)
(22)	17.01.2011			B82B 1/00	(2006.01)
(74)	Ing. Dobroslav Musil, patentová kancelář, Ing. Dobroslav Musil, Cejl 38, Brno, 60200			D01D 5/00	(2006.01)
				D01D 5/08	(2006.01)
				D01D 5/11	(2006.01)
			(11)	303297	
			(40)	18.07.2012	
			(21)	2011-273	
			(73)	Výzkumný ústav potravinářský Praha, v.v.i., Praha 10 - Hostivař, CZ	
(51)	B61C 9/52	(2006.01)	(72)	Toman František, Praha 8, CZ	
	B61C 9/00	(2006.01)		Beran Miloš, Praha 5, CZ	
	B61F 3/04	(2006.01)		Drahorád Josef, Praha 8, CZ	
	B61F 3/16	(2006.01)	(54)	Způsob a zařízení pro beztryskovou odstředivou výrobu nanovláken a mikrovláken na povrchu rotujících válců	
	B61F 3/00	(2006.01)	(22)	09.05.2011	
(11)	303294		(74)	Ministerstvo zemědělství ČR, Mgr. Hana Jirkalová, Těšnov 17, Praha 1, 11705	
(40)	10.12.2008				
(21)	2007-372				
(73)	ŠKODA TRANSPORTATION a.s., Plzeň, Jižní Předměstí, CZ				
(72)	Voch Jiří Ing., Předenice, p. Štěnovice, CZ				
(54)	Hnací podvozek kolejových vozidel s přímým pohonem kol		(51)	B82B 3/00	(2006.01)
(22)	29.05.2007			B82B 1/00	(2006.01)
				D01D 5/00	(2006.01)
				D01D 5/08	(2006.01)
				D01D 5/11	(2006.01)
(51)	B61F 13/00	(2006.01)	(11)	303298	
	B60B 35/00	(2006.01)	(40)	18.07.2012	
(11)	303295		(21)	2011-299	
(40)	11.02.2009		(73)	Výzkumný ústav potravinářský Praha, v.v.i., Praha 10 - Hostivař, CZ	
(21)	2007-516		(72)	Toman František, Praha 8, CZ	
(73)	ŠKODA TRANSPORTATION a.s., Plzeň, Jižní Předměstí, CZ			Beran Miloš, Praha 5, CZ	
(72)	Špalek Petr Ing., Plzeň, CZ			Drahorád Josef, Praha 8, CZ	
	Hampel Václav Ing., Plzeň, CZ		(54)	Způsob a zařízení pro beztryskovou odstředivou výrobu nanovláken a mikrovláken s použitím rotujících válců s profilovaným povrchem	
(54)	Pohon dvojkolí vozidla, zejména kolejového		(22)	18.05.2011	
(22)	03.08.2007		(74)	Ministerstvo zemědělství ČR, Mgr. Hana Jirkalová, Těšnov 17, Praha 1, 11705	
(51)	B62M 11/16	(2006.01)			
	B62M 11/14	(2006.01)			
	B62M 11/00	(2006.01)			
(11)	303289		(51)	C04B 7/02	(2006.01)
(40)	15.01.2003			C04B 7/345	(2006.01)
(21)	2002-1684			C04B 7/48	(2006.01)
(73)	SHIMANO INC., Sakai-shi, JP		(11)	303296	
(72)	Okochi Hiroyuki, Shimonoseki-shi, Yamaguchi, JP		(40)	08.12.2010	
(54)	Zařízení pro interní řazení převodů jízdního kola a způsob přenášení síly na tomto zařízení		(21)	2009-163	
(32)	18.05.2001		(73)	Výzkumný ústav stavebních hmot a.s., Brno, CZ	

(72) Staněk Theodor RNDr., Brno, CZ	(72) Pannekoucke Johan, Ieper, BE	
(54) Belitický slínek a způsob jeho výroby	Vancayzele Bernard, Ieper, BE	
(22) 16.03.2009	Geerardyn Geert, Nieuwkerke, BE	
(74) Ing. Libor Markes, Grohova 54, Brno, 60200	Hollevoet Norbert, Geluvelde, BE	
<hr/>		
(51) C07D 471/04 (2006.01)	(54) Zařízení k výrobě perlinkové tkaniny	
A61K 31/4745 (2006.01)	(32) 12.07.2000	
A61K 31/47 (2006.01)	(31) 20000443	
A61K 31/435 (2006.01)	(33) BE	
A61P 35/00 (2006.01)	(86) PCT/EP2001/007761	
A61P 31/12 (2006.01)	(87) WO 2002/004723	
(11) 303287	(22) 06.07.2001	
(40) 13.03.2002	(74) JUDr. Petr Kalenský, Hálkova 2, Praha 2, 12000	
(21) 2001-4363	<hr/>	
(73) 3M INNOVATIVE PROPERTIES COMPANY, Saint Paul, MN, US	(51) F16D 69/04 (2006.01)	
(72) Crooks Stephen L., Saint Paul, MN, US	F16D 69/00 (2006.01)	
Lindstrom Kyle J., Saint Paul, MN, US	F16D 65/097 (2006.01)	
Merrill Bryon A., Saint Paul, MN, US	F16D 65/04 (2006.01)	
Rice Michael J., Saint Paul, MN, US	B61H 1/00 (2006.01)	
(54) Imidazochinolin substituovaný sulfonamidem nebo sulfamidem a farmaceutická kompozice s jeho obsahem	B61H 5/00 (2006.01)	
(32) 10.06.1999, 07.06.2000	(11) 303286	
(31) 60/138365, 09/589216	(40) 11.07.2001	
(33) US, US	(21) 2001-776	
(86) PCT/US2000/015722	(73) KNORR-BREMSE SYSTEME FÜR SCHIENENFAHRZEUGE GMBH, München, DE	
(87) WO 2000/076519	(72) Wirth Xaver, Ismaning, DE	
(22) 08.06.2000	(54) Brzdové těleso	
(74) Dr. Karel Čermák, Národní třída 32, Praha 1, 11000	(32) 03.09.1998	
<hr/>		
(51) C22B 7/04 (2006.01)	(31) 19840065	
C22B 9/00 (2006.01)	(33) DE	
C21C 5/52 (2006.01)	(86) PCT/EP1999/006261	
(11) 303288	(87) WO 2000/014422	
(40) 15.05.2002	(22) 26.08.1999	
(21) 2001-4667	(74) Ing. Karel Novotný, Terronská 21, Praha 6, 16000	
(73) SMS Siemag Aktiengesellschaft, 40237 Düsseldorf, DE	<hr/>	
(72) Göttinger Karl Reiner, Repelen, DE		
Reichel Jan, Düsseldorf, DE		
(54) Způsob zpětného získávání kovového chromu ze strusek, obsahujících oxidy chromu		
(32) 23.06.1999		
(31) 19929551		
(33) DE		
(86) PCT/DE2000/002030		
(87) WO 2000/079014		
(22) 23.06.2000		
(74) Společná advokátní kancelář Všetečka Zelený Švorčík Kalenský a partneři, JUDr. Miloš Všetečka, Hálkova 2, Praha 2, 12000		
<hr/>		
(51) D01H 4/30 (2006.01)		
D01G 15/14 (2006.01)		
D01G 15/26 (2006.01)		
D01G 15/20 (2006.01)		
(11) 303291		
(40) 14.07.2004		
(21) 2003-3244		
(73) SAURER GMBH & CO. KG., Mönchengladbach, DE		
(72) Haaken Dieter, Erkelenz, DE		
Schürmann Gottfried, Schinveld, NL		
(54) Způsob výroby mykacího povlaku pro rozvolňovací válec a zařízení k jeho provádění		
(32) 28.11.2002, 27.06.2003		
(31) 10255400, 10329888		
(33) DE, DE		
(22) 27.11.2003		
(74) JUDr. Otakar Švorčík, Hálkova 2, Praha 2, 12000		
<hr/>		
(51) D03C 7/06 (2006.01)		
D03C 7/00 (2006.01)		
(11) 303290		
(40) 14.05.2003		
(21) 2002-4056		
(73) PICANOL N. V., Ieper, BE		

Seznam majitelů udělených patentů

(73)	(11)	(51)	(73)	(11)	(51)
DART INDUSTRIES INC., Orlando, FL, US	303292	B 65 D 43/02	(2006.01)		
ELMARCO s.r.o., Liberec 9, CZ	303299	A 41 D 13/11	(2006.01)		
KNORR-BREMSE SYSTEME FÜR SCHIENENFAHRZEUGE GMBH, München, DE	303286	F 16 D 69/04	(2006.01)		
PICANOL N. V., Ieper, BE	303290	D 03 C 7/06	(2006.01)		
ROYAL NATURAL MEDICINE, s.r.o., Meziboří, CZ	303299	A 41 D 13/11	(2006.01)		
SAURER GMBH & CO. KG., Mönchengladbach, DE	303291	D 01 H 4/30	(2006.01)		
SHIMANO INC., Sakai-shi, JP	303289	B 62 M 11/16	(2006.01)		
SMS Siemag Aktiengesellschaft, 40237 Düsseldorf, DE	303288	C 22 B 7/04	(2006.01)		
STROM Export, s. r. o., Praha 9 Vinoř, CZ	303293	A 01 B 15/12	(2006.01)		
ŠKODA TRANSPORTATION a.s., Plzeň, Jižní Předměstí, CZ	303294	B 61 C 9/52	(2006.01)		
ŠKODA TRANSPORTATION a.s., Plzeň, Jižní Předměstí, CZ	303295	B 61 F 13/00	(2006.01)		
Výzkumný ústav potravinářský Praha, v.v.i., Praha 10 - Hostivař, CZ	303297	B 82 B 3/00	(2006.01)		
Výzkumný ústav potravinářský Praha, v.v.i., Praha 10 - Hostivař, CZ	303298	B 82 B 3/00	(2006.01)		
Výzkumný ústav stavebních hmot a.s., Brno, CZ	303296	C 04 B 7/02	(2006.01)		
3M INNOVATIVE PROPERTIES COMPANY, Saint Paul, MN, US	303287	C 07 D 471/04	(2006.01)		

Udělené evropské patenty

Evropský patentový úřad udělil následující evropské patenty s účinky pro Českou republiku. Tyto patenty mohou být zrušeny nebo zachovány v pozmeněném znění Evropským patentovým úřadem v řízení o odporu. K tomu, aby nabyly evropský patent účinnosti na území České republiky, je třeba, aby byl Úřadu předložen ve stanovené lhůtě překlad patentového spisu do českého jazyka (§ 35c odst. 2 až 4 zákona č. 527/1990 Sb., v platném znění).

(97) EP 1308751	(47) 04.07.2012	(97) EP 1667324	(47) 04.07.2012
(97) EP 1321215	(47) 04.07.2012	(97) EP 1675875	(47) 04.07.2012
(97) EP 1385188	(47) 04.07.2012	(97) EP 1676562	(47) 04.07.2012
(97) EP 1394472	(47) 04.07.2012	(97) EP 1679846	(47) 04.07.2012
(97) EP 1396979	(47) 04.07.2012	(97) EP 1682863	(47) 04.07.2012
(97) EP 1397960	(47) 04.07.2012	(97) EP 1684731	(47) 04.07.2012
(97) EP 1398744	(47) 04.07.2012	(97) EP 1687516	(47) 04.07.2012
(97) EP 1403633	(47) 04.07.2012	(97) EP 1688210	(47) 04.07.2012
(97) EP 1425343	(47) 04.07.2012	(97) EP 1689233	(47) 04.07.2012
(97) EP 1438126	(47) 04.07.2012	(97) EP 1690687	(47) 04.07.2012
(97) EP 1439858	(47) 04.07.2012	(97) EP 1697398	(47) 04.07.2012
(97) EP 1460511	(47) 04.07.2012	(97) EP 1697893	(47) 04.07.2012
(97) EP 1461047	(47) 04.07.2012	(97) EP 1698772	(47) 04.07.2012
(97) EP 1461852	(47) 04.07.2012	(97) EP 1699530	(47) 04.07.2012
(97) EP 1466334	(47) 04.07.2012	(97) EP 1700826	(47) 04.07.2012
(97) EP 1468802	(47) 04.07.2012	(97) EP 1701472	(47) 04.07.2012
(97) EP 1472238	(47) 04.07.2012	(97) EP 1706224	(47) 04.07.2012
(97) EP 1485094	(47) 04.07.2012	(97) EP 1706494	(47) 04.07.2012
(97) EP 1487805	(47) 04.07.2012	(97) EP 1708540	(47) 04.07.2012
(97) EP 1490191	(47) 04.07.2012	(97) EP 1708945	(47) 04.07.2012
(97) EP 1493017	(47) 04.07.2012	(97) EP 1710309	(47) 04.07.2012
(97) EP 1502468	(47) 04.07.2012	(97) EP 1716820	(47) 04.07.2012
(97) EP 1505069	(47) 04.07.2012	(97) EP 1719376	(47) 04.07.2012
(97) EP 1508200	(47) 04.07.2012	(97) EP 1720408	(47) 04.07.2012
(97) EP 1508738	(47) 04.07.2012	(97) EP 1722501	(47) 04.07.2012
(97) EP 1522155	(47) 04.07.2012	(97) EP 1723085	(47) 04.07.2012
(97) EP 1523362	(47) 04.07.2012	(97) EP 1723363	(47) 04.07.2012
(97) EP 1527335	(47) 04.07.2012	(97) EP 1724502	(47) 04.07.2012
(97) EP 1538271	(47) 04.07.2012	(97) EP 1726317	(47) 04.07.2012
(97) EP 1538780	(47) 04.07.2012	(97) EP 1732522	(47) 04.07.2012
(97) EP 1540668	(47) 04.07.2012	(97) EP 1732882	(47) 04.07.2012
(97) EP 1545671	(47) 04.07.2012	(97) EP 1735374	(47) 04.07.2012
(97) EP 1549286	(47) 04.07.2012	(97) EP 1744781	(47) 04.07.2012
(97) EP 1549874	(47) 04.07.2012	(97) EP 1752021	(47) 04.07.2012
(97) EP 1550662	(47) 04.07.2012	(97) EP 1756034	(47) 04.07.2012
(97) EP 1555944	(47) 04.07.2012	(97) EP 1758610	(47) 04.07.2012
(97) EP 1556410	(47) 04.07.2012	(97) EP 1761684	(47) 04.07.2012
(97) EP 1557028	(47) 04.07.2012	(97) EP 1763620	(47) 04.07.2012
(97) EP 1557049	(47) 04.07.2012	(97) EP 1766913	(47) 04.07.2012
(97) EP 1557403	(47) 04.07.2012	(97) EP 1768332	(47) 04.07.2012
(97) EP 1559451	(47) 04.07.2012	(97) EP 1773273	(47) 04.07.2012
(97) EP 1559959	(47) 04.07.2012	(97) EP 1777921	(47) 04.07.2012
(97) EP 1567311	(47) 04.07.2012	(97) EP 1781953	(47) 04.07.2012
(97) EP 1569132	(47) 04.07.2012	(97) EP 1783991	(47) 04.07.2012
(97) EP 1577401	(47) 04.07.2012	(97) EP 1786759	(47) 04.07.2012
(97) EP 1577551	(47) 04.07.2012	(97) EP 1786799	(47) 04.07.2012
(97) EP 1580458	(47) 04.07.2012	(97) EP 1790196	(47) 04.07.2012
(97) EP 1581297	(47) 04.07.2012	(97) EP 1796302	(47) 04.07.2012
(97) EP 1582813	(47) 04.07.2012	(97) EP 1796816	(47) 04.07.2012
(97) EP 1592487	(47) 04.07.2012	(97) EP 1804698	(47) 04.07.2012
(97) EP 1601133	(47) 04.07.2012	(97) EP 1807573	(47) 04.07.2012
(97) EP 1604280	(47) 04.07.2012	(97) EP 1812178	(47) 04.07.2012
(97) EP 1613219	(47) 04.07.2012	(97) EP 1812384	(47) 04.07.2012
(97) EP 1613709	(47) 04.07.2012	(97) EP 1812715	(47) 04.07.2012
(97) EP 1618408	(47) 04.07.2012	(97) EP 1817036	(47) 04.07.2012
(97) EP 1618919	(47) 04.07.2012	(97) EP 1818592	(47) 04.07.2012
(97) EP 1620490	(47) 04.07.2012	(97) EP 1818979	(47) 04.07.2012
(97) EP 1622043	(47) 04.07.2012	(97) EP 1819300	(47) 04.07.2012
(97) EP 1624794	(47) 04.07.2012	(97) EP 1819427	(47) 04.07.2012
(97) EP 1624869	(47) 04.07.2012	(97) EP 1819585	(47) 04.07.2012
(97) EP 1628605	(47) 04.07.2012	(97) EP 1821199	(47) 04.07.2012
(97) EP 1632957	(47) 04.07.2012	(97) EP 1825932	(47) 04.07.2012
(97) EP 1634277	(47) 04.07.2012	(97) EP 1827626	(47) 04.07.2012
(97) EP 1636914	(47) 04.07.2012	(97) EP 1828065	(47) 04.07.2012
(97) EP 1637107	(47) 04.07.2012	(97) EP 1829057	(47) 04.07.2012
(97) EP 1638200	(47) 04.07.2012	(97) EP 1830802	(47) 04.07.2012
(97) EP 1648535	(47) 04.07.2012	(97) EP 1830926	(47) 04.07.2012
(97) EP 1652734	(47) 04.07.2012	(97) EP 1834619	(47) 04.07.2012
(97) EP 1660418	(47) 04.07.2012	(97) EP 1841347	(47) 04.07.2012
(97) EP 1664646	(47) 04.07.2012	(97) EP 1844390	(47) 04.07.2012

(97)	EP 1844392	(47)	04.07.2012	(97)	EP 1972295	(47)	04.07.2012
(97)	EP 1846092	(47)	04.07.2012	(97)	EP 1972496	(47)	04.07.2012
(97)	EP 1846577	(47)	04.07.2012	(97)	EP 1972997	(47)	04.07.2012
(97)	EP 1848833	(47)	04.07.2012	(97)	EP 1975364	(47)	04.07.2012
(97)	EP 1851477	(47)	04.07.2012	(97)	EP 1976635	(47)	04.07.2012
(97)	EP 1857853	(47)	04.07.2012	(97)	EP 1978221	(47)	04.07.2012
(97)	EP 1858583	(47)	04.07.2012	(97)	EP 1978304	(47)	04.07.2012
(97)	EP 1858864	(47)	04.07.2012	(97)	EP 1979951	(47)	04.07.2012
(97)	EP 1859330	(47)	04.07.2012	(97)	EP 1980750	(47)	04.07.2012
(97)	EP 1860067	(47)	04.07.2012	(97)	EP 1981171	(47)	04.07.2012
(97)	EP 1862625	(47)	04.07.2012	(97)	EP 1981660	(47)	04.07.2012
(97)	EP 1863408	(47)	04.07.2012	(97)	EP 1982555	(47)	04.07.2012
(97)	EP 1863793	(47)	04.07.2012	(97)	EP 1984462	(47)	04.07.2012
(97)	EP 1867668	(47)	04.07.2012	(97)	EP 1986816	(47)	04.07.2012
(97)	EP 1868569	(47)	04.07.2012	(97)	EP 1986851	(47)	04.07.2012
(97)	EP 1868871	(47)	04.07.2012	(97)	EP 1988958	(47)	04.07.2012
(97)	EP 1872025	(47)	04.07.2012	(97)	EP 1989206	(47)	04.07.2012
(97)	EP 1874306	(47)	04.07.2012	(97)	EP 1991287	(47)	04.07.2012
(97)	EP 1879654	(47)	04.07.2012	(97)	EP 1993239	(47)	04.07.2012
(97)	EP 1880029	(47)	04.07.2012	(97)	EP 1993266	(47)	04.07.2012
(97)	EP 1880330	(47)	04.07.2012	(97)	EP 1993309	(47)	04.07.2012
(97)	EP 1883699	(47)	04.07.2012	(97)	EP 1993323	(47)	04.07.2012
(97)	EP 1885096	(47)	04.07.2012	(97)	EP 1994700	(47)	04.07.2012
(97)	EP 1888501	(47)	04.07.2012	(97)	EP 2002179	(47)	04.07.2012
(97)	EP 1889413	(47)	04.07.2012	(97)	EP 2004649	(47)	04.07.2012
(97)	EP 1890154	(47)	04.07.2012	(97)	EP 2006840	(47)	04.07.2012
(97)	EP 1893450	(47)	04.07.2012	(97)	EP 2007586	(47)	04.07.2012
(97)	EP 1894408	(47)	04.07.2012	(97)	EP 2011621	(47)	04.07.2012
(97)	EP 1897775	(47)	04.07.2012	(97)	EP 2013419	(47)	04.07.2012
(97)	EP 1898523	(47)	04.07.2012	(97)	EP 2013435	(47)	04.07.2012
(97)	EP 1905690	(47)	04.07.2012	(97)	EP 2014815	(47)	04.07.2012
(97)	EP 1907410	(47)	04.07.2012	(97)	EP 2015748	(47)	04.07.2012
(97)	EP 1907710	(47)	04.07.2012	(97)	EP 2016473	(47)	04.07.2012
(97)	EP 1909666	(47)	04.07.2012	(97)	EP 2019214	(47)	04.07.2012
(97)	EP 1913136	(47)	04.07.2012	(97)	EP 2020074	(47)	04.07.2012
(97)	EP 1913643	(47)	04.07.2012	(97)	EP 2020336	(47)	04.07.2012
(97)	EP 1913790	(47)	04.07.2012	(97)	EP 2022178	(47)	04.07.2012
(97)	EP 1914651	(47)	04.07.2012	(97)	EP 2022566	(47)	04.07.2012
(97)	EP 1915029	(47)	04.07.2012	(97)	EP 2023805	(47)	04.07.2012
(97)	EP 1916803	(47)	04.07.2012	(97)	EP 2024088	(47)	04.07.2012
(97)	EP 1917645	(47)	04.07.2012	(97)	EP 2025136	(47)	04.07.2012
(97)	EP 1919522	(47)	04.07.2012	(97)	EP 2026506	(47)	04.07.2012
(97)	EP 1922144	(47)	04.07.2012	(97)	EP 2027444	(47)	04.07.2012
(97)	EP 1922905	(47)	04.07.2012	(97)	EP 2028791	(47)	04.07.2012
(97)	EP 1924425	(47)	04.07.2012	(97)	EP 2029746	(47)	04.07.2012
(97)	EP 1926470	(47)	04.07.2012	(97)	EP 2030471	(47)	04.07.2012
(97)	EP 1926707	(47)	04.07.2012	(97)	EP 2033229	(47)	04.07.2012
(97)	EP 1928362	(47)	04.07.2012	(97)	EP 2033318	(47)	04.07.2012
(97)	EP 1928436	(47)	04.07.2012	(97)	EP 2033652	(47)	04.07.2012
(97)	EP 1929690	(47)	04.07.2012	(97)	EP 2033738	(47)	04.07.2012
(97)	EP 1930375	(47)	04.07.2012	(97)	EP 2038920	(47)	04.07.2012
(97)	EP 1931614	(47)	04.07.2012	(97)	EP 2039528	(47)	04.07.2012
(97)	EP 1932161	(47)	04.07.2012	(97)	EP 2041464	(47)	04.07.2012
(97)	EP 1933692	(47)	04.07.2012	(97)	EP 2045241	(47)	04.07.2012
(97)	EP 1934398	(47)	04.07.2012	(97)	EP 2051422	(47)	04.07.2012
(97)	EP 1934964	(47)	04.07.2012	(97)	EP 2053567	(47)	04.07.2012
(97)	EP 1940328	(47)	04.07.2012	(97)	EP 2054855	(47)	04.07.2012
(97)	EP 1941016	(47)	04.07.2012	(97)	EP 2056717	(47)	04.07.2012
(97)	EP 1941852	(47)	04.07.2012	(97)	EP 2057697	(47)	04.07.2012
(97)	EP 1942938	(47)	04.07.2012	(97)	EP 2058774	(47)	04.07.2012
(97)	EP 1945256	(47)	04.07.2012	(97)	EP 2062887	(47)	04.07.2012
(97)	EP 1945418	(47)	04.07.2012	(97)	EP 2064393	(47)	04.07.2012
(97)	EP 1945488	(47)	04.07.2012	(97)	EP 2064545	(47)	04.07.2012
(97)	EP 1949133	(47)	04.07.2012	(97)	EP 2065408	(47)	04.07.2012
(97)	EP 1949651	(47)	04.07.2012	(97)	EP 2066266	(47)	04.07.2012
(97)	EP 1953210	(47)	04.07.2012	(97)	EP 2066307	(47)	04.07.2012
(97)	EP 1954077	(47)	04.07.2012	(97)	EP 2067406	(47)	04.07.2012
(97)	EP 1954807	(47)	04.07.2012	(97)	EP 2067430	(47)	04.07.2012
(97)	EP 1955159	(47)	04.07.2012	(97)	EP 2068507	(47)	04.07.2012
(97)	EP 1960097	(47)	04.07.2012	(97)	EP 2070583	(47)	04.07.2012
(97)	EP 1960666	(47)	04.07.2012	(97)	EP 2071356	(47)	04.07.2012
(97)	EP 1961571	(47)	04.07.2012	(97)	EP 2073304	(47)	04.07.2012
(97)	EP 1962506	(47)	04.07.2012	(97)	EP 2074023	(47)	04.07.2012
(97)	EP 1963870	(47)	04.07.2012	(97)	EP 2074484	(47)	04.07.2012
(97)	EP 1966469	(47)	04.07.2012	(97)	EP 2074752	(47)	04.07.2012
(97)	EP 1969062	(47)	04.07.2012	(97)	EP 2080522	(47)	04.07.2012
(97)	EP 1969533	(47)	04.07.2012	(97)	EP 2081541	(47)	04.07.2012
(97)	EP 1971779	(47)	04.07.2012	(97)	EP 2081597	(47)	04.07.2012

(97)	EP 2081984	(47)	04.07.2012	(97)	EP 2152326	(47)	04.07.2012
(97)	EP 2083673	(47)	04.07.2012	(97)	EP 2153728	(47)	04.07.2012
(97)	EP 2084336	(47)	04.07.2012	(97)	EP 2155349	(47)	04.07.2012
(97)	EP 2085145	(47)	04.07.2012	(97)	EP 2155509	(47)	04.07.2012
(97)	EP 2087226	(47)	04.07.2012	(97)	EP 2156371	(47)	04.07.2012
(97)	EP 2088266	(47)	04.07.2012	(97)	EP 2156951	(47)	04.07.2012
(97)	EP 2089074	(47)	04.07.2012	(97)	EP 2157021	(47)	04.07.2012
(97)	EP 2089945	(47)	04.07.2012	(97)	EP 2157707	(47)	04.07.2012
(97)	EP 2091813	(47)	04.07.2012	(97)	EP 2158981	(47)	04.07.2012
(97)	EP 2091891	(47)	04.07.2012	(97)	EP 2159273	(47)	04.07.2012
(97)	EP 2092944	(47)	04.07.2012	(97)	EP 2159559	(47)	04.07.2012
(97)	EP 2093062	(47)	04.07.2012	(97)	EP 2161364	(47)	04.07.2012
(97)	EP 2094184	(47)	04.07.2012	(97)	EP 2162306	(47)	04.07.2012
(97)	EP 2096135	(47)	04.07.2012	(97)	EP 2162354	(47)	04.07.2012
(97)	EP 2096520	(47)	04.07.2012	(97)	EP 2163149	(47)	04.07.2012
(97)	EP 2096840	(47)	04.07.2012	(97)	EP 2163334	(47)	04.07.2012
(97)	EP 2097355	(47)	04.07.2012	(97)	EP 2163389	(47)	04.07.2012
(97)	EP 2097561	(47)	04.07.2012	(97)	EP 2163403	(47)	04.07.2012
(97)	EP 2097591	(47)	04.07.2012	(97)	EP 2163494	(47)	04.07.2012
(97)	EP 2099267	(47)	04.07.2012	(97)	EP 2163692	(47)	04.07.2012
(97)	EP 2100604	(47)	04.07.2012	(97)	EP 2164757	(47)	04.07.2012
(97)	EP 2101964	(47)	04.07.2012	(97)	EP 2165743	(47)	04.07.2012
(97)	EP 2102362	(47)	04.07.2012	(97)	EP 2167534	(47)	04.07.2012
(97)	EP 2102992	(47)	04.07.2012	(97)	EP 2167892	(47)	04.07.2012
(97)	EP 2103156	(47)	04.07.2012	(97)	EP 2168891	(47)	04.07.2012
(97)	EP 2103168	(47)	04.07.2012	(97)	EP 2168909	(47)	04.07.2012
(97)	EP 2103238	(47)	04.07.2012	(97)	EP 2168942	(47)	04.07.2012
(97)	EP 2103786	(47)	04.07.2012	(97)	EP 2169236	(47)	04.07.2012
(97)	EP 2107090	(47)	04.07.2012	(97)	EP 2169697	(47)	04.07.2012
(97)	EP 2108265	(47)	04.07.2012	(97)	EP 2170213	(47)	04.07.2012
(97)	EP 2108339	(47)	04.07.2012	(97)	EP 2172877	(47)	04.07.2012
(97)	EP 2108851	(47)	04.07.2012	(97)	EP 2172994	(47)	04.07.2012
(97)	EP 2109101	(47)	04.07.2012	(97)	EP 2173387	(47)	04.07.2012
(97)	EP 2111736	(47)	04.07.2012	(97)	EP 2174872	(47)	04.07.2012
(97)	EP 2112213	(47)	04.07.2012	(97)	EP 2176919	(47)	04.07.2012
(97)	EP 2113533	(47)	04.07.2012	(97)	EP 2177319	(47)	04.07.2012
(97)	EP 2113536	(47)	04.07.2012	(97)	EP 2177836	(47)	04.07.2012
(97)	EP 2113706	(47)	04.07.2012	(97)	EP 2178135	(47)	04.07.2012
(97)	EP 2115287	(47)	04.07.2012	(97)	EP 2178160	(47)	04.07.2012
(97)	EP 2115573	(47)	04.07.2012	(97)	EP 2178888	(47)	04.07.2012
(97)	EP 2116178	(47)	04.07.2012	(97)	EP 2180171	(47)	04.07.2012
(97)	EP 2116184	(47)	04.07.2012	(97)	EP 2181073	(47)	04.07.2012
(97)	EP 2117356	(47)	04.07.2012	(97)	EP 2181580	(47)	04.07.2012
(97)	EP 2117404	(47)	04.07.2012	(97)	EP 2181583	(47)	04.07.2012
(97)	EP 2119197	(47)	04.07.2012	(97)	EP 2181944	(47)	04.07.2012
(97)	EP 2119462	(47)	04.07.2012	(97)	EP 2182358	(47)	04.07.2012
(97)	EP 2119837	(47)	04.07.2012	(97)	EP 2185298	(47)	04.07.2012
(97)	EP 2120001	(47)	04.07.2012	(97)	EP 2185345	(47)	04.07.2012
(97)	EP 2120950	(47)	04.07.2012	(97)	EP 2185465	(47)	04.07.2012
(97)	EP 2121732	(47)	04.07.2012	(97)	EP 2186101	(47)	04.07.2012
(97)	EP 2122794	(47)	04.07.2012	(97)	EP 2186470	(47)	04.07.2012
(97)	EP 2123340	(47)	04.07.2012	(97)	EP 2186658	(47)	04.07.2012
(97)	EP 2125341	(47)	04.07.2012	(97)	EP 2186767	(47)	04.07.2012
(97)	EP 2126362	(47)	04.07.2012	(97)	EP 2188592	(47)	04.07.2012
(97)	EP 2126645	(47)	04.07.2012	(97)	EP 2189313	(47)	04.07.2012
(97)	EP 2127795	(47)	04.07.2012	(97)	EP 2189377	(47)	04.07.2012
(97)	EP 2128575	(47)	04.07.2012	(97)	EP 2189398	(47)	04.07.2012
(97)	EP 2128829	(47)	04.07.2012	(97)	EP 2189599	(47)	04.07.2012
(97)	EP 2129497	(47)	04.07.2012	(97)	EP 2190583	(47)	04.07.2012
(97)	EP 2133214	(47)	04.07.2012	(97)	EP 2190919	(47)	04.07.2012
(97)	EP 2133757	(47)	04.07.2012	(97)	EP 2191754	(47)	04.07.2012
(97)	EP 2134725	(47)	04.07.2012	(97)	EP 2192590	(47)	04.07.2012
(97)	EP 2137255	(47)	04.07.2012	(97)	EP 2193359	(47)	04.07.2012
(97)	EP 2137905	(47)	04.07.2012	(97)	EP 2193909	(47)	04.07.2012
(97)	EP 2138912	(47)	04.07.2012	(97)	EP 2193937	(47)	04.07.2012
(97)	EP 2139937	(47)	04.07.2012	(97)	EP 2194798	(47)	04.07.2012
(97)	EP 2139968	(47)	04.07.2012	(97)	EP 2196010	(47)	04.07.2012
(97)	EP 2141020	(47)	04.07.2012	(97)	EP 2196540	(47)	04.07.2012
(97)	EP 2142164	(47)	04.07.2012	(97)	EP 2196960	(47)	04.07.2012
(97)	EP 2142402	(47)	04.07.2012	(97)	EP 2197064	(47)	04.07.2012
(97)	EP 2142884	(47)	04.07.2012	(97)	EP 2197136	(47)	04.07.2012
(97)	EP 2143467	(47)	04.07.2012	(97)	EP 2197153	(47)	04.07.2012
(97)	EP 2145564	(47)	04.07.2012	(97)	EP 2197331	(47)	04.07.2012
(97)	EP 2145876	(47)	04.07.2012	(97)	EP 2198995	(47)	04.07.2012
(97)	EP 2146266	(47)	04.07.2012	(97)	EP 2199198	(47)	04.07.2012
(97)	EP 2149079	(47)	04.07.2012	(97)	EP 2199636	(47)	04.07.2012
(97)	EP 2149280	(47)	04.07.2012	(97)	EP 2200374	(47)	04.07.2012
(97)	EP 2151661	(47)	04.07.2012	(97)	EP 2200641	(47)	04.07.2012

(97)	EP 2201576	(47)	04.07.2012	(97)	EP 2246739	(47)	04.07.2012
(97)	EP 2201716	(47)	04.07.2012	(97)	EP 2247424	(47)	04.07.2012
(97)	EP 2202266	(47)	04.07.2012	(97)	EP 2247513	(47)	04.07.2012
(97)	EP 2204952	(47)	04.07.2012	(97)	EP 2247709	(47)	04.07.2012
(97)	EP 2205447	(47)	04.07.2012	(97)	EP 2248236	(47)	04.07.2012
(97)	EP 2205487	(47)	04.07.2012	(97)	EP 2248492	(47)	04.07.2012
(97)	EP 2206687	(47)	04.07.2012	(97)	EP 2249273	(47)	04.07.2012
(97)	EP 2206710	(47)	04.07.2012	(97)	EP 2249360	(47)	04.07.2012
(97)	EP 2208698	(47)	04.07.2012	(97)	EP 2249439	(47)	04.07.2012
(97)	EP 2209319	(47)	04.07.2012	(97)	EP 2249526	(47)	04.07.2012
(97)	EP 2209631	(47)	04.07.2012	(97)	EP 2250211	(47)	04.07.2012
(97)	EP 2209739	(47)	04.07.2012	(97)	EP 2250973	(47)	04.07.2012
(97)	EP 2212453	(47)	04.07.2012	(97)	EP 2251161	(47)	04.07.2012
(97)	EP 2213245	(47)	04.07.2012	(97)	EP 2251432	(47)	04.07.2012
(97)	EP 2213451	(47)	04.07.2012	(97)	EP 2251492	(47)	04.07.2012
(97)	EP 2213532	(47)	04.07.2012	(97)	EP 2251925	(47)	04.07.2012
(97)	EP 2219353	(47)	04.07.2012	(97)	EP 2252005	(47)	04.07.2012
(97)	EP 2219908	(47)	04.07.2012	(97)	EP 2252475	(47)	04.07.2012
(97)	EP 2220018	(47)	04.07.2012	(97)	EP 2252483	(47)	04.07.2012
(97)	EP 2220152	(47)	04.07.2012	(97)	EP 2253121	(47)	04.07.2012
(97)	EP 2222561	(47)	04.07.2012	(97)	EP 2253454	(47)	04.07.2012
(97)	EP 2222883	(47)	04.07.2012	(97)	EP 2253524	(47)	04.07.2012
(97)	EP 2223726	(47)	04.07.2012	(97)	EP 2253718	(47)	04.07.2012
(97)	EP 2223924	(47)	04.07.2012	(97)	EP 2254076	(47)	04.07.2012
(97)	EP 2224118	(47)	04.07.2012	(97)	EP 2254390	(47)	04.07.2012
(97)	EP 2226157	(47)	04.07.2012	(97)	EP 2254542	(47)	04.07.2012
(97)	EP 2226180	(47)	04.07.2012	(97)	EP 2254952	(47)	04.07.2012
(97)	EP 2226355	(47)	04.07.2012	(97)	EP 2254997	(47)	04.07.2012
(97)	EP 2226377	(47)	04.07.2012	(97)	EP 2255104	(47)	04.07.2012
(97)	EP 2226411	(47)	04.07.2012	(97)	EP 2255408	(47)	04.07.2012
(97)	EP 2227920	(47)	04.07.2012	(97)	EP 2255960	(47)	04.07.2012
(97)	EP 2228220	(47)	04.07.2012	(97)	EP 2256535	(47)	04.07.2012
(97)	EP 2228455	(47)	04.07.2012	(97)	EP 2256789	(47)	04.07.2012
(97)	EP 2228482	(47)	04.07.2012	(97)	EP 2257555	(47)	04.07.2012
(97)	EP 2228577	(47)	04.07.2012	(97)	EP 2258178	(47)	04.07.2012
(97)	EP 2228897	(47)	04.07.2012	(97)	EP 2258180	(47)	04.07.2012
(97)	EP 2229150	(47)	04.07.2012	(97)	EP 2258881	(47)	04.07.2012
(97)	EP 2229317	(47)	04.07.2012	(97)	EP 2260355	(47)	04.07.2012
(97)	EP 2229943	(47)	04.07.2012	(97)	EP 2260424	(47)	04.07.2012
(97)	EP 2231946	(47)	04.07.2012	(97)	EP 2260702	(47)	04.07.2012
(97)	EP 2232083	(47)	04.07.2012	(97)	EP 2260980	(47)	04.07.2012
(97)	EP 2233919	(47)	04.07.2012	(97)	EP 2261163	(47)	04.07.2012
(97)	EP 2234402	(47)	04.07.2012	(97)	EP 2261510	(47)	04.07.2012
(97)	EP 2234509	(47)	04.07.2012	(97)	EP 2261797	(47)	04.07.2012
(97)	EP 2234676	(47)	04.07.2012	(97)	EP 2262053	(47)	04.07.2012
(97)	EP 2234869	(47)	04.07.2012	(97)	EP 2262675	(47)	04.07.2012
(97)	EP 2236257	(47)	04.07.2012	(97)	EP 2262782	(47)	04.07.2012
(97)	EP 2236272	(47)	04.07.2012	(97)	EP 2262799	(47)	04.07.2012
(97)	EP 2236588	(47)	04.07.2012	(97)	EP 2264217	(47)	04.07.2012
(97)	EP 2236590	(47)	04.07.2012	(97)	EP 2264759	(47)	04.07.2012
(97)	EP 2237240	(47)	04.07.2012	(97)	EP 2265296	(47)	04.07.2012
(97)	EP 2238011	(47)	04.07.2012	(97)	EP 2265692	(47)	04.07.2012
(97)	EP 2238142	(47)	04.07.2012	(97)	EP 2265905	(47)	04.07.2012
(97)	EP 2238461	(47)	04.07.2012	(97)	EP 2268079	(47)	04.07.2012
(97)	EP 2238635	(47)	04.07.2012	(97)	EP 2268541	(47)	04.07.2012
(97)	EP 2238825	(47)	04.07.2012	(97)	EP 2268551	(47)	04.07.2012
(97)	EP 2239605	(47)	04.07.2012	(97)	EP 2268943	(47)	04.07.2012
(97)	EP 2240120	(47)	04.07.2012	(97)	EP 2270151	(47)	04.07.2012
(97)	EP 2240294	(47)	04.07.2012	(97)	EP 2270297	(47)	04.07.2012
(97)	EP 2240365	(47)	04.07.2012	(97)	EP 2270825	(47)	04.07.2012
(97)	EP 2240394	(47)	04.07.2012	(97)	EP 2271717	(47)	04.07.2012
(97)	EP 2240432	(47)	04.07.2012	(97)	EP 2271869	(47)	04.07.2012
(97)	EP 2241295	(47)	04.07.2012	(97)	EP 2272695	(47)	04.07.2012
(97)	EP 2241529	(47)	04.07.2012	(97)	EP 2274153	(47)	04.07.2012
(97)	EP 2241544	(47)	04.07.2012	(97)	EP 2274230	(47)	04.07.2012
(97)	EP 2241698	(47)	04.07.2012	(97)	EP 2274549	(47)	04.07.2012
(97)	EP 2242307	(47)	04.07.2012	(97)	EP 2274967	(47)	04.07.2012
(97)	EP 2242659	(47)	04.07.2012	(97)	EP 2275211	(47)	04.07.2012
(97)	EP 2243336	(47)	04.07.2012	(97)	EP 2275682	(47)	04.07.2012
(97)	EP 2243446	(47)	04.07.2012	(97)	EP 2275880	(47)	04.07.2012
(97)	EP 2243874	(47)	04.07.2012	(97)	EP 2276030	(47)	04.07.2012
(97)	EP 2243947	(47)	04.07.2012	(97)	EP 2276445	(47)	04.07.2012
(97)	EP 2244237	(47)	04.07.2012	(97)	EP 2276668	(47)	04.07.2012
(97)	EP 2244481	(47)	04.07.2012	(97)	EP 2276725	(47)	04.07.2012
(97)	EP 2244780	(47)	04.07.2012	(97)	EP 2276814	(47)	04.07.2012
(97)	EP 2244860	(47)	04.07.2012	(97)	EP 2277430	(47)	04.07.2012
(97)	EP 2245278	(47)	04.07.2012	(97)	EP 2277633	(47)	04.07.2012
(97)	EP 2246223	(47)	04.07.2012	(97)	EP 2277665	(47)	04.07.2012

(97)	EP 2280739	(47)	04.07.2012	(97)	EP 2321215	(47)	04.07.2012
(97)	EP 2281950	(47)	04.07.2012	(97)	EP 2321359	(47)	04.07.2012
(97)	EP 2283755	(47)	04.07.2012	(97)	EP 2321682	(47)	04.07.2012
(97)	EP 2283887	(47)	04.07.2012	(97)	EP 2321845	(47)	04.07.2012
(97)	EP 2284188	(47)	04.07.2012	(97)	EP 2321882	(47)	04.07.2012
(97)	EP 2284207	(47)	04.07.2012	(97)	EP 2322046	(47)	04.07.2012
(97)	EP 2284314	(47)	04.07.2012	(97)	EP 2322136	(47)	04.07.2012
(97)	EP 2284366	(47)	04.07.2012	(97)	EP 2322726	(47)	04.07.2012
(97)	EP 2284428	(47)	04.07.2012	(97)	EP 2324963	(47)	04.07.2012
(97)	EP 2285416	(47)	04.07.2012	(97)	EP 2325230	(47)	04.07.2012
(97)	EP 2285679	(47)	04.07.2012	(97)	EP 2326341	(47)	04.07.2012
(97)	EP 2285739	(47)	04.07.2012	(97)	EP 2326458	(47)	04.07.2012
(97)	EP 2285784	(47)	04.07.2012	(97)	EP 2326809	(47)	04.07.2012
(97)	EP 2288024	(47)	04.07.2012	(97)	EP 2326850	(47)	04.07.2012
(97)	EP 2288045	(47)	04.07.2012	(97)	EP 2327124	(47)	04.07.2012
(97)	EP 2288471	(47)	04.07.2012	(97)	EP 2327138	(47)	04.07.2012
(97)	EP 2292428	(47)	04.07.2012	(97)	EP 2327217	(47)	04.07.2012
(97)	EP 2292448	(47)	04.07.2012	(97)	EP 2328222	(47)	04.07.2012
(97)	EP 2292519	(47)	04.07.2012	(97)	EP 2328754	(47)	04.07.2012
(97)	EP 2293418	(47)	04.07.2012	(97)	EP 2328773	(47)	04.07.2012
(97)	EP 2294118	(47)	04.07.2012	(97)	EP 2329280	(47)	04.07.2012
(97)	EP 2295299	(47)	04.07.2012	(97)	EP 2329870	(47)	04.07.2012
(97)	EP 2295417	(47)	04.07.2012	(97)	EP 2329913	(47)	04.07.2012
(97)	EP 2298086	(47)	04.07.2012	(97)	EP 2329928	(47)	04.07.2012
(97)	EP 2298124	(47)	04.07.2012	(97)	EP 2330241	(47)	04.07.2012
(97)	EP 2298136	(47)	04.07.2012	(97)	EP 2330454	(47)	04.07.2012
(97)	EP 2299083	(47)	04.07.2012	(97)	EP 2331020	(47)	04.07.2012
(97)	EP 2299562	(47)	04.07.2012	(97)	EP 2331354	(47)	04.07.2012
(97)	EP 2300331	(47)	04.07.2012	(97)	EP 2331979	(47)	04.07.2012
(97)	EP 2300625	(47)	04.07.2012	(97)	EP 2332076	(47)	04.07.2012
(97)	EP 2301778	(47)	04.07.2012	(97)	EP 2332500	(47)	04.07.2012
(97)	EP 2301907	(47)	04.07.2012	(97)	EP 2332738	(47)	04.07.2012
(97)	EP 2302162	(47)	04.07.2012	(97)	EP 2332869	(47)	04.07.2012
(97)	EP 2302250	(47)	04.07.2012	(97)	EP 2332882	(47)	04.07.2012
(97)	EP 2303214	(47)	04.07.2012	(97)	EP 2333013	(47)	04.07.2012
(97)	EP 2304765	(47)	04.07.2012	(97)	EP 2334512	(47)	04.07.2012
(97)	EP 2304788	(47)	04.07.2012	(97)	EP 2334596	(47)	04.07.2012
(97)	EP 2305360	(47)	04.07.2012	(97)	EP 2334722	(47)	04.07.2012
(97)	EP 2305416	(47)	04.07.2012	(97)	EP 2335547	(47)	04.07.2012
(97)	EP 2305518	(47)	04.07.2012	(97)	EP 2335623	(47)	04.07.2012
(97)	EP 2305582	(47)	04.07.2012	(97)	EP 2335834	(47)	04.07.2012
(97)	EP 2306871	(47)	04.07.2012	(97)	EP 2336396	(47)	04.07.2012
(97)	EP 2307926	(47)	04.07.2012	(97)	EP 2336508	(47)	04.07.2012
(97)	EP 2308150	(47)	04.07.2012	(97)	EP 2336679	(47)	04.07.2012
(97)	EP 2308356	(47)	04.07.2012	(97)	EP 2337454	(47)	04.07.2012
(97)	EP 2308651	(47)	04.07.2012	(97)	EP 2337595	(47)	04.07.2012
(97)	EP 2309796	(47)	04.07.2012	(97)	EP 2337613	(47)	04.07.2012
(97)	EP 2310293	(47)	04.07.2012	(97)	EP 2338385	(47)	04.07.2012
(97)	EP 2310719	(47)	04.07.2012	(97)	EP 2338395	(47)	04.07.2012
(97)	EP 2311420	(47)	04.07.2012	(97)	EP 2339753	(47)	04.07.2012
(97)	EP 2313185	(47)	04.07.2012	(97)	EP 2339948	(47)	04.07.2012
(97)	EP 2313533	(47)	04.07.2012	(97)	EP 2340881	(47)	04.07.2012
(97)	EP 2314491	(47)	04.07.2012	(97)	EP 2341535	(47)	04.07.2012
(97)	EP 2314623	(47)	04.07.2012	(97)	EP 2342026	(47)	04.07.2012
(97)	EP 2314811	(47)	04.07.2012	(97)	EP 2342715	(47)	04.07.2012
(97)	EP 2315986	(47)	04.07.2012	(97)	EP 2343187	(47)	04.07.2012
(97)	EP 2316281	(47)	04.07.2012	(97)	EP 2344870	(47)	04.07.2012
(97)	EP 2316282	(47)	04.07.2012	(97)	EP 2344947	(47)	04.07.2012
(97)	EP 2316391	(47)	04.07.2012	(97)	EP 2345376	(47)	04.07.2012
(97)	EP 2316588	(47)	04.07.2012	(97)	EP 2345753	(47)	04.07.2012
(97)	EP 2316739	(47)	04.07.2012	(97)	EP 2347135	(47)	04.07.2012
(97)	EP 2317041	(47)	04.07.2012	(97)	EP 2347647	(47)	04.07.2012
(97)	EP 2317168	(47)	04.07.2012	(97)	EP 2347881	(47)	04.07.2012
(97)	EP 2317181	(47)	04.07.2012	(97)	EP 2347924	(47)	04.07.2012
(97)	EP 2317182	(47)	04.07.2012	(97)	EP 2353644	(47)	04.07.2012
(97)	EP 2317190	(47)	04.07.2012	(97)	EP 2354000	(47)	04.07.2012
(97)	EP 2317288	(47)	04.07.2012	(97)	EP 2354278	(47)	04.07.2012
(97)	EP 2317921	(47)	04.07.2012	(97)	EP 2354597	(47)	04.07.2012
(97)	EP 2318737	(47)	04.07.2012	(97)	EP 2355438	(47)	04.07.2012
(97)	EP 2319106	(47)	04.07.2012	(97)	EP 2355955	(47)	04.07.2012
(97)	EP 2319338	(47)	04.07.2012	(97)	EP 2356962	(47)	04.07.2012
(97)	EP 2319375	(47)	04.07.2012	(97)	EP 2360311	(47)	04.07.2012
(97)	EP 2319573	(47)	04.07.2012	(97)	EP 2360966	(47)	04.07.2012
(97)	EP 2319605	(47)	04.07.2012	(97)	EP 2361325	(47)	04.07.2012
(97)	EP 2320698	(47)	04.07.2012	(97)	EP 2361797	(47)	04.07.2012
(97)	EP 2320865	(47)	04.07.2012	(97)	EP 2363552	(47)	04.07.2012
(97)	EP 2321186	(47)	04.07.2012	(97)	EP 2363919	(47)	04.07.2012
(97)	EP 2321209	(47)	04.07.2012	(97)	EP 2365460	(47)	04.07.2012

(97)	EP 2366134	(47)	04.07.2012
(97)	EP 2366583	(47)	04.07.2012
(97)	EP 2367228	(47)	04.07.2012
(97)	EP 2368038	(47)	04.07.2012
(97)	EP 2369092	(47)	04.07.2012
(97)	EP 2369806	(47)	04.07.2012
(97)	EP 2372903	(47)	04.07.2012
(97)	EP 2373189	(47)	04.07.2012
(97)	EP 2374425	(47)	04.07.2012
(97)	EP 2378244	(47)	04.07.2012
(97)	EP 2378309	(47)	04.07.2012
(97)	EP 2381029	(47)	04.07.2012
(97)	EP 2386389	(47)	04.07.2012
(97)	EP 2386601	(47)	04.07.2012
(97)	EP 2386747	(47)	04.07.2012
(97)	EP 2387193	(47)	04.07.2012
(97)	EP 2390181	(47)	04.07.2012
(97)	EP 2390403	(47)	04.07.2012
(97)	EP 2390899	(47)	04.07.2012
(97)	EP 2393453	(47)	04.07.2012
(97)	EP 2397244	(47)	04.07.2012
(97)	EP 2406315	(47)	04.07.2012
(97)	EP 2412867	(47)	04.07.2012
(97)	EP 2415603	(47)	04.07.2012

Zveřejněné překlady evropských patentových spisů

U následujících udělených evropských patentů s účinky pro Českou republiku byl majitelem předložen překlad patentového spisu do českého jazyka (§ 35c odst. 2 až 4 zákona č. 527/1990 Sb., v platném znění). Údaje jsou řazeny vzestupně podle čísel evropských patentů.

(97)	EP 1575941	(97)	EP 1694110
(47)	11.04.2012	(47)	28.03.2012
(97)	24.06.2004	(97)	30.06.2005
(51)	C07D 401/12 (2006.01)	(51)	A01C 21/00 (2006.01)
(96)	03.12.2003	(96)	17.12.2004
(96)	03789113.2	(96)	04805168.4
(73)	Nycomed GmbH, 78467 Konstanz, DE	(73)	Yara Suomi Oy, 00181 Helsinki, FI
(72)	KOHL, Bernhard, 78465 Konstanz, DE MÜLLER, Bernd, 78467 Konstanz, DE WEINGART, Ralf Steffen, 78465 Konstanz, DE	(72)	KLEEMOLA, Jouko, FI-05900 Hyvinkää, FI PELTONEN, Jari, FI-04330 Lahela, FI
(54)	Způsob přípravy (S)-pantoprazolu	(54)	Způsob hnojení sírou
(32)	06.12.2002, 29.08.2003	(32)	17.12.2003
(31)	02027274, 10340254	(31)	20031847
(33)	EP, DE	(33)	FI
(86)	PCT/EP2003/013604	(86)	PCT/FI2004/000773
(87)	WO 2004/052881	(87)	WO 2005/058008
(74)	KOREJZOVÁ & SPOL., v.o.s., JUDr. Petra Korejzová, Korunní 810/104 E, Praha 10, 10100	(74)	Rott, Růžička & Guttman Patentové, známkové a advokátní kanceláře, Ing. Václav Krmenčík, Vinohradská 37, Praha 2, 12000
(97)	EP 1673147	(97)	EP 1754702
(47)	25.04.2012	(47)	07.03.2012
(97)	17.03.2005	(97)	08.12.2005
(51)	A63C 9/20 (2006.01)	(51)	C07D 311/62 (2006.01)
(96)	01.09.2004		A23L 1/30 (2006.01)
(96)	04787272.6		A61K 31/353 (2006.01)
(73)	SALOMON S.A.S., 74370 Metz-Tessy, FR		A61P 3/04 (2006.01)
	Fischer Sports GmbH, 4910 Ried im Innkreis, AT		A61P 39/06 (2006.01)
(72)	GIRARD, François, F-74290 Annecy-Le-Vieux, FR		A61P 43/00 (2006.01)
	DUFOURNET, François, F-74600 Seynod, FR		C09K 15/08 (2006.01)
	PIEBER, Alois, A-4921 Hohenzell 71, AT	(96)	26.05.2005
	HUBINGER, Johann, A-4753 Taiskirchen, AT	(96)	05743859.0
	KOGLER, Hannes, A-4840 Vöcklabruck, AT	(73)	Suntory Holdings Limited, Kita-ku, Osaka-shi Osaka 530-8203, JP
(54)	Systém pro běžecské lyže s boční plochou pro přímé opření	(72)	NAKAI, Masaaki, Osaka 5620041, JP
(32)	03.09.2003		FUKUI, Yuko, Takatsuki-shi, Osaka 5691123, JP
(31)	0310443		ASAMI, Sumio, Ibaraki-shi, Osaka 5670886, JP
(33)	FR	(54)	Epigalokatechinové dimery nebo trimery, mající lipázovou inhibiční aktivitu a/nebo antioxidační aktivitu
(86)	PCT/FR2004/002216	(32)	27.05.2004
(87)	WO 2005/023384	(31)	2004158463
(74)	Společná advokátní kancelář Všeťečka Zelený Švorčík Kalenský a partneři, JUDr. Michal Havlík, Hálkova 2, Praha 2, 12000	(33)	JP
		(86)	PCT/JP2005/009666
		(87)	WO 2005/116005

(74) Čermák a spol., JUDr. Karel Čermák, Elišky Peškové 15, Praha 5, 15000	(97) EP 1855928
	(47) 11.04.2012
	(97) 08.09.2006
	(51) B60T 17/22 (2006.01)
	B60T 8/32 (2006.01)
(97) EP 1778432	(96) 28.02.2006
(47) 22.02.2012	(96) 06707318.9
(97) 24.08.2006	(73) KNORR-BREMSE Systeme für Schienenfahrzeuge GmbH, 80809 München, DE
(51) B23K 35/02 (2006.01)	(72) AURICH, Stefan, 86316 Friedberg, DE
B23K 35/30 (2006.01)	SCHUHMACHER, Johannes, 81373 München, DE
B23K 9/173 (2006.01)	WACH, Jörg-Johannes, 81247 München, DE
(96) 22.06.2005	FRIESEN, Ulf, 85579 Neubiberg, DE
(96) 05857315.5	(54) Řídicí zařízení kolejového vozidla
(73) L'AIR LIQUIDE, Société Anonyme pour l'Etude et l'Exploitation des Procédés Georges Claude, 75007 Paris, FR	(32) 02.03.2005
AIR LIQUIDE WELDING FRANCE, 75007 Paris, FR	(31) 102005010118
LEDUEY, Bruno, F-95000 Cergy, FR	(33) DE
(72) Bezstruskový plněný svářecí drát s vysokým obsahem křemíku pro svařování feritických ocelí	(86) PCT/EP2006/001810
(32) 12.07.2004	(87) WO 2006/092263
(31) 0451500	(74) Společná advokátní kancelář Všeťečka Zelený Švorčík Kalenský a partneři, JUDr. Michal Havlík, Hálkova 2, Praha 2, 12000
(33) FR	
(86) PCT/FR2005/050481	
(87) WO 2006/087434	
(74) Společná advokátní kancelář Všeťečka Zelený Švorčík Kalenský a partneři, JUDr. Michal Havlík, Hálkova 2, Praha 2, 12000	
	(97) EP 1858878
	(47) 25.04.2012
	(97) 28.09.2006
	(51) C07D 401/04 (2006.01)
	C07D 231/16 (2006.01)
	C07D 231/06 (2006.01)
(97) EP 1813150	(96) 14.03.2006
(47) 28.03.2012	(96) 06738651.6
(97) 01.08.2007	(73) E.I. DU PONT DE NEMOURS AND COMPANY, Wilmington, DE 19898, US
(51) A01M 7/00 (2006.01)	(72) FAGAN, Paul, Joseph, Wilmington, Delaware 19803, US
A01C 23/00 (2006.01)	(54) Konverze 2-pyrazolinů na pyrazoly použitím bromu
(96) 24.01.2007	(32) 18.03.2005
(96) 07001520.1	(31) 663410 P
(73) Lemken GmbH & Co. KG, 46519 Alpen, DE	(33) US
(72) Basten, Alexander, 54338 Schweich, DE	(86) PCT/US2006/009617
Dibbern, Axel, 24351 Damp, DE	(87) WO 2006/102025
(54) Postřikový rám pro polní postřikovače	(74) PATENTSERVIS Praha a.s., Jivenská 1273/1, Praha 4, 14021
(32) 26.01.2006, 12.01.2007	
(31) 102006003629, 102007001915	
(33) DE, DE	
(74) Společná advokátní kancelář Všeťečka Zelený Švorčík Kalenský a partneři, JUDr. Otakar Švorčík, Hálkova 2, Praha 2, 12000	
	(97) EP 1855707
	(47) 04.04.2012
	(97) 08.09.2006
	(51) C07K 14/605 (2006.01)
	A61K 38/26 (2006.01)
	A61P 3/04 (2006.01)
(97) EP 1855707	(96) 13.06.2006
(47) 04.04.2012	(96) 06744197.2
(97) 08.09.2006	(73) Imperial Innovations Limited, London SW7 2PG, GB
(51) A61K 38/17 (2006.01)	(72) BLOOM, Stephen Robert, Imperial Innovations Ltd., London SW7 2AZ, GB
C07K 14/71 (2006.01)	GHATEI, Mohammad Ali, Imperial Innovations Limited, London SW7 2AZ, GB
(96) 17.02.2006	(54) Analogy oxymodulinu a jejich účinky na potravní chování
(96) 06714491.5	(32) 13.06.2005, 13.06.2005, 13.06.2005, 13.06.2005, 08.02.2006
(73) Oncotherapy Science, Inc., Kawasaki-shi Kanagawa 213-0012, JP	(31) 0511986, 0511988, 0511990, 0511998, 0602567
(72) TAHARA, Hideaki, unkyo-ku, Tokyo 1138654, JP	(33) GB, GB, GB, GB, GB
TSUNODA, Takuya, unkyo-ku, Tokyo 1138654, JP	(86) PCT/GB2006/002155
SHIBUYA, Masabumi, 1-5-45, Yushima, Bunkyo-ku Tokyo 113-8519, JP	(87) WO 2006/134340
NAKATSURU, Shuichi, Kawasaki-shi, Kanagawa 213-0012, JP	(74) Hák, Janeček & Švestka, Patentová a známková kancelář, Ing. Pavel Janeček, U Průhonu 5, Praha 7, 17000
(54) Epitopové peptidy derivované z receptoru vaskulárního endotelového růstového faktoru 1 a vakcíny obsahující tyto peptidy	
(32) 28.02.2005	
(31) 657527 P	
(33) US	
(86) PCT/JP2006/303352	
(87) WO 2006/093030	
(74) Společná advokátní kancelář Všeťečka Zelený Švorčík Kalenský a partneři, JUDr. Michal Havlík, Hálkova 2, Praha 2, 12000	
	(97) EP 1901631
	(47) 21.03.2012
	(97) 21.12.2006

(51) **A45D 34/00** (2006.01)
B65D 83/16 (2006.01)
(96) 16.06.2005
(96) 05751863.1
(73) Colgate-Palmolive Europe SARL, Geneva 1204, CH
(72) CAMPBELL, Stuart John, 2292 AH Wateringen, NL
DE BEER, Andrew Iwan, 2729 CK Zoetermeer, NL
(54) **Antiperspirant na bázi vody a aerosolový rozprašovač pro jeho použití**
(86) PCT/EP2005/006467
(87) WO 2006/133725
(74) TRAPLOVÁ HAKR KUBÁT Advokátní a patentová kancelář, Ing. Eduard Hakr, Přístavní 24, Praha 7, 17000

(97) **EP 1902141**
(47) 08.02.2012
(97) 21.12.2006
(51) **C12Q 1/37** (2006.01)
A61P 7/02 (2006.01)
A61P 9/10 (2006.01)
A61K 38/43 (2006.01)
(96) 16.06.2006
(96) 06754405.6
(73) Baxter International Inc., Deerfield, 60015, IL, US
Baxter Healthcare SA, 8152 Glattpark (Opfikon), CH
Immune Disease Institute, Inc., Boston, 02115, MA, US
(72) WAGNER, Denisa, Dover, MA 02030, US
CHAUHAN, Anil, Kumar, Brookline, MA 02445, US
SCHEIFLINGER, Friedrich, A-1090 Vienna, AT
PLAIMAUER, Barbara, A-1060 Vienna, AT
(54) **ADAMTS13 obsahující kompozice, které mají trombolytickou aktivitu**
(32) 17.06.2005, 21.10.2005, 07.02.2006
(31) 691927 P, 729323 P, 771265 P
(33) US, US, US
(86) PCT/EP2006/005800
(87) WO 2006/133955
(74) Čermák a spol., JUDr. Karel Čermák, Elišky Peškové 15, Praha 5, 15000

(97) **EP 1922776**
(47) 04.04.2012
(97) 15.03.2007
(51) **H01M 2/02** (2006.01)
H01M 2/20 (2006.01)
(96) 06.09.2006
(96) 06806753.7
(73) Dilo Trading AG, 6300 Zug, CH
(72) NAARMANN, Herbert, 67227 Frankenthal, DE
(54) **Speciální uspořádání lithium-polymerových baterií a způsob jejich výroby**
(32) 06.09.2005
(31) 102005042169
(33) DE
(86) PCT/EP2006/066053
(87) WO 2007/028803
(74) Rott, Růžička & Guttman Patentové, známkové a advokátní kanceláře, Ing. Václav Krmenčík, Vinohradská 37, Praha 2, 12000

(97) **EP 1925824**
(47) 11.04.2012
(97) 28.05.2008
(51) **F15B 7/00** (2006.01)
F15B 7/08 (2006.01)
B61D 5/00 (2006.01)
B65D 90/34 (2006.01)
(96) 20.11.2007
(96) 07475003.5
(73) Kalvoda, Vladimír, 811 06 Bratislava, SK
Szabo, Marek, 821 05 Bratislava, SK

(72) Kalvoda, Vladimír, 811 06 Bratislava, SK
Szabo, Marek, 821 05 Bratislava, SK
(54) **Jednotka hydraulického ovládání pro zavzdušňovací ventil a dnový ventil**
(32) 27.11.2006, 27.11.2006
(31) 51022006, 50822006 U
(33) SK, SK
(74) Hák, Janeček & Švestka, Patentová a známková kancelář, Ing. Pavel Janeček, U Průhonu 5, Praha 7, 17000

(97) **EP 1937274**
(47) 22.02.2012
(97) 19.04.2007
(51) **A61K 31/565** (2006.01)
A61K 31/57 (2006.01)
A61P 15/00 (2006.01)
A61P 15/18 (2006.01)
(96) 05.09.2006
(96) 06791828.4
(73) Bayer Pharma Aktiengesellschaft, 13353 Berlin, DE
ZEUN, Susan, 10245 Berlin, DE
BOUDES, Pol, Hackettstown, NJ 07840, US
ENDRIKAT, Jan, Oakville, Ontario L6K 2Y8, CA
SECCI, Angelo, Parispany, NJ 07054, US
ZIMMERMANN, Holger, 14612 Falkensee, DE
(54) **Použití estradiolvalerátu v kombinaci s dienogestem na orální terapii dysfunkčního děložního krvácení v přítomnosti orální antikoncepce**
(32) 13.10.2005, 17.10.2005
(31) 05022324, 727592 P
(33) EP, US
(86) PCT/EP2006/008626
(87) WO 2007/042111
(74) TRAPLOVÁ HAKR KUBÁT Advokátní a patentová kancelář, Ing. Eduard Hakr, Přístavní 24, Praha 7, 17000

(97) **EP 1937742**
(47) 18.04.2012
(97) 12.04.2007
(51) **C08G 18/38** (2006.01)
C08G 18/78 (2006.01)
C08G 18/10 (2006.01)
C08G 18/48 (2006.01)
C09D 175/02 (2006.01)
C09D 175/12 (2006.01)
(96) 22.09.2006
(96) 06777194.9
(73) Bayer MaterialScience AG, 51368 Leverkusen, DE
MAGER, Michael, 51375 Leverkusen, DE
NIESTEN, Meike, 51061 Köln, DE
HOMANN, Malte, 51519 Odenthal, DE
(54) **Dvousložkové systémy pro výrobu flexibilních povlaků**
(32) 04.10.2005
(31) 102005047562
(33) DE
(86) PCT/EP2006/009203
(87) WO 2007/039133
(74) TRAPLOVÁ HAKR KUBÁT Advokátní a patentová kancelář, Ing. Eduard Hakr, Přístavní 24, Praha 7, 17000

(97) **EP 1947302**
(47) 28.03.2012
(97) 23.07.2008
(51) **F01M 11/00** (2006.01)
F02B 63/06 (2006.01)
(96) 03.12.2007
(96) 07122193.1
(73) B.B.A. Participaties B.V., 7382 AJ Klarenbeek, NL
Bruin, Johannes, 7325 WV, Apeldoorn, NL
(54) **Olejová vana pro vznětový motor, vznětový motor opatřený takovou olejovou vanou a použití takového vznětového motoru**

- | | | | |
|------|---|------|--|
| (32) | 07.12.2006 | (32) | 01.11.2005 |
| (31) | 1033012 | (31) | 263679 |
| (33) | NL | (33) | US |
| (74) | Společná advokátní kancelář Všečeka Zelený Švorčík
Kalenský a partneři, JUDr. Otakar Švorčík, Hálkova 2,
Praha 2, 12000 | (86) | PCT/US2006/041726 |
| | | (87) | WO 2007/053409 |
| | | (74) | Čermák a spol., JUDr. Karel Čermák, Elišky Peškové 15,
Praha 5, 15000 |

- | | | | |
|------|--|------|---|
| (97) | EP 1949947 | (97) | EP 1956259 |
| (47) | 04.04.2012 | (47) | 18.04.2012 |
| (97) | 26.04.2007 | (97) | 13.08.2008 |
| (51) | B01D 24/00 (2006.01) | (51) | F16D 41/10 (2006.01) |
| | B01D 35/06 (2006.01) | (96) | 30.01.2008 |
| | B23Q 11/00 (2006.01) | (96) | 08150828.5 |
| (96) | 17.10.2006 | (73) | Brose Fahrzeugteile GmbH & Co. KG, Coburg, 96450
Coburg, DE |
| (96) | 06811910.6 | (72) | Scheck, Georg, 96497 Weitramsdorf, DE |
| (73) | Bunri Incorporation, Miyakonojo-shi Miyazaki 8851202,
JP | (54) | Oboustranně působící ovladač pro přestavné zařízení v
motorových vozidlech |
| (72) | TASHIRO, Minoru, Miyazaki 885-1202, JP | (32) | 06.02.2007 |
| (54) | Filtrační ústrojí | (31) | 102007006730 |
| (32) | 17.10.2005 | (33) | DE |
| (31) | 2005302067 | (74) | Daniela Toningerová, patentový a známkový zástupce,
Kamenická 3, Praha 7, 17000 |
| (33) | JP | | |
| (86) | PCT/JP2006/320664 | | |
| (87) | WO 2007/046383 | | |
| (74) | Čermák a spol., JUDr. Karel Čermák, advokát, Národní 32,
Praha 1, 11000 | | |

- | | | | |
|------|---|------|--|
| (97) | EP 1950344 | (97) | EP 1973748 |
| (47) | 04.04.2012 | (47) | 07.03.2012 |
| (97) | 30.07.2008 | (97) | 12.07.2007 |
| (51) | D21H 21/34 (2006.01) | (51) | B41M 3/10 (2006.01) |
| | D21H 27/10 (2006.01) | | G03F 7/16 (2006.01) |
| | D21H 11/16 (2006.01) | | B41M 3/14 (2006.01) |
| (96) | 28.01.2008 | | G03F 7/00 (2006.01) |
| (96) | 08001490.5 | (96) | 03.01.2007 |
| (73) | Mondi AG, 1032 Wien, AT | (96) | 07717698.0 |
| (72) | Wichmann, Hans-Joachim, 48324 Sendenhorst, DE | (73) | PPG Industries Ohio, Inc., Cleveland, OH 44111, US |
| (54) | Sáček z papírového materiálu | (72) | MUNRO, Calum H., Wexford, PA 15090, US |
| (32) | 29.01.2007 | | MERRITT, Mark D., State College, PA 16801, US |
| (31) | 102007005218 | | PURDY, Sean, Cincinnati, Ohio 45244, US |
| (33) | DE | (54) | Braggovy difrakční bezpečnostní markery |
| (74) | Společná advokátní kancelář Všečeka Zelený Švorčík
Kalenský a partneři, JUDr. Otakar Švorčík, Hálkova 2,
Praha 2, 12000 | (32) | 05.01.2006 |
| | | (31) | 325998 |
| | | (33) | US |
| | | (86) | PCT/US2007/000173 |
| | | (87) | WO 2007/079453 |
| | | (74) | Čermák a spol., JUDr. Karel Čermák, Elišky Peškové 15,
Praha 5, 15000 |

- | | | | |
|------|--|------|--|
| (97) | EP 1951825 | (97) | EP 1985732 |
| (47) | 11.04.2012 | (47) | 07.03.2012 |
| (97) | 10.05.2007 | (97) | 29.10.2008 |
| (51) | C08F 257/02 (2006.01) | (51) | D03D 39/08 (2006.01) |
| | C08F 265/04 (2006.01) | (96) | 22.04.2008 |
| | C08F 283/00 (2006.01) | (96) | 08154954.5 |
| | C08F 283/10 (2006.01) | (73) | BRINTONS LIMITED, Kidderminster Worcestershire
DY10 1AG, GB |
| | C08F 283/12 (2006.01) | (72) | Burton, Michael Winspear, Stourbridge, West Midlands
DY9 0LB, GB |
| | C08F 291/00 (2006.01) | (54) | Systém pro přepravu chomáčků příze |
| | C08L 51/00 (2006.01) | (32) | 23.04.2007 |
| | C08L 51/08 (2006.01) | (31) | 0707802 |
| | C08L 51/10 (2006.01) | (33) | GB |
| | C08L 67/00 (2006.01) | (74) | Společná advokátní kancelář Všečeka Zelený Švorčík
Kalenský a partneři, JUDr. Michal Havlík, Hálkova 2,
Praha 2, 12000 |
| | C09D 5/36 (2006.01) | | |
| | C09D 11/00 (2006.01) | | |
| | C09D 151/08 (2006.01) | | |
| | C09D 151/10 (2006.01) | | |
| | C09D 5/29 (2006.01) | | |
| | C09D 151/00 (2006.01) | | |
| | B05D 5/06 (2006.01) | | |
| | C08F 292/00 (2006.01) | | |
| | C09D 11/02 (2006.01) | | |
| (96) | 26.10.2006 | (97) | EP 1994248 |
| (96) | 06826702.0 | (47) | 28.03.2012 |
| (73) | PPG Industries Ohio, Inc., Cleveland, OH 44111, US | (97) | 20.09.2007 |
| (72) | MUNRO, Calum H., Wexford, PA 15090, US | (51) | E05D 11/10 (2006.01) |
| | MERRITT, Mark D., State College, PA 16801, US | | E05F 5/00 (2006.01) |
| (54) | Barviva odchyľující záření | (96) | 12.03.2007 |

(96) 07712505.2
(73) Arturo Salice S.p.A., I-22060 Novedrate (Como), IT
(72) SALICE, Luciano, I-22060 Carimate, IT
(54) **Nábytkový závěs s tlumicími prostředky**
(32) 16.03.2006
(31) RM20060054 U
(33) IT
(86) PCT/EP2007/052271
(87) WO 2007/104731
(74) Rott, Růžička & Guttmann Patentové, známkové a advokátní kanceláře, Ing. Ivana Menšíková, Vinohradská 37, Praha 2, 12000

(97) **EP 1999522**
(47) 02.05.2012
(97) 11.10.2007
(51) **G05B 19/042** (2006.01)
(96) 23.03.2007
(96) 07727298.7
(73) SIEMENS AKTIENGESELLSCHAFT, 80333 München, DE
(72) DREBINGER, Andreas, 91074 Herzogenaurach, DE
ZINGRAF, Jochen, 90587 Obermichelbach, DE
(54) **Řídící a komunikační systém, zahrnující technickou jednotku**
(32) 30.03.2006
(31) 102006015160
(33) DE
(86) PCT/EP2007/052824
(87) WO 2007/113147
(74) Čermák a spol., JUDr. Karel Čermák, Elišky Peškové 15, Praha 5, 15000

(97) **EP 2008855**
(47) 13.06.2012
(97) 31.12.2008
(51) **B60K 13/04** (2006.01)
(96) 06.05.2008
(96) 08008508.7
(73) Anvis Deutschland GmbH, 36396 Steinau an der Strasse, DE
(72) Heckmann, Gerhard, 36381 Schlüchtern, DE
Kolb, Ralf, 36381 Schlüchtern, DE
Möller, Ralf, 36381 Schlüchtern, DE
(54) **Tuhý držák pro pružné zavěšení**
(32) 28.06.2007
(31) 202007009071 U
(33) DE
(74) Hák, Janeček & Švestka, Patentová a známková kancelář, Ing. Pavel Janeček, U Průhonu 5, Praha 7, 17000

(97) **EP 2036623**
(47) 15.02.2012
(97) 18.03.2009
(51) **B08B 3/04** (2006.01)
B08B 13/00 (2006.01)
B65D 19/38 (2006.01)
(96) 25.08.2008
(96) 08162886.9
(73) Kraft, Friedhelm, 35452 Heuchelheim, DE
(72) Kraft, Friedhelm, 35452 Heuchelheim, DE
(54) **Modulární nosný systém**
(32) 13.09.2007
(31) 202007012845 U
(33) DE
(74) Čermák a spol., JUDr. Karel Čermák, Elišky Peškové 15, Praha 5, 15000

(97) **EP 2038350**
(47) 21.03.2012
(97) 13.12.2007

(51) **C09C 1/00** (2006.01)
C09C 3/06 (2006.01)
C09C 1/40 (2006.01)
C09C 1/42 (2006.01)
(96) 05.06.2007
(96) 07729902.2
(73) OMYA DEVELOPMENT AG, 4665 Oftringen, CH
(72) BURI, Matthias, CH-4852 Rothrist, CH
GANE, Patrick A.C., CH-4852 Rothrist, CH
BLUM, René Vinzenz, CH-4915 St. Urban, CH
(54) **Kompozity anorganických a/nebo organických mikročástic a nano-dolomitových částic**
(32) 09.06.2006, 26.01.2007
(31) 102006026965, 102007004124
(33) DE, DE
(86) PCT/EP2007/055523
(87) WO 2007/141271
(74) Čermák a spol., JUDr. Karel Čermák, Elišky Peškové 15, Praha 5, 15000

(97) **EP 2051851**
(47) 04.04.2012
(97) 21.02.2008
(51) **B32B 7/12** (2006.01)
E04D 5/12 (2006.01)
(96) 16.08.2007
(96) 07801680.5
(73) EWALD DÖRKEN AG, 58313 Herdecke, DE
(72) SCHRÖER, Jörn, 58313 Herdecke, DE
SCHWAAB, Gilles, 44225 Dortmund, DE
(54) **Pás a lepicí pruh**
(32) 18.08.2006, 20.09.2006
(31) 102006038708, 102006044754
(33) DE, DE
(86) PCT/EP2007/007219
(87) WO 2008/019839
(74) Čermák a spol., JUDr. Karel Čermák, Elišky Peškové 15, Praha 5, 15000

(97) **EP 2059508**
(47) 11.04.2012
(97) 21.02.2008
(51) **C07D 213/60** (2006.01)
C07D 241/10 (2006.01)
C07D 401/04 (2006.01)
A61K 31/435 (2006.01)
A61P 9/00 (2006.01)
(96) 09.08.2007
(96) 07823409.3
(73) SANOFI, 75013 Paris, FR
(72) ALTENBURGER, Jean-Michel, 75013 Paris, FR
FOSSEY, Valerie, 75013 Paris, FR
LASSALLE, Gilbert, 75013 Paris, FR
PETIT, Frédéric, 75013 Paris, FR
VERNIERES, Jean-Claude, 75013 Paris, FR
JANIAK, Philip, 75013 Paris, FR
(54) **Deriváty 5,6-bisaryl-2-pyridinkarboxamidu, jejich příprava a jejich použití v terapii jako antagonistů receptorů urotensinu II**
(32) 11.08.2006
(31) 0607283
(33) FR
(86) PCT/FR2007/001357
(87) WO 2008/020124
(74) TRAPLOVÁ HAKR KUBÁT Advokátní a patentová kancelář, Ing. Eduard Hakr, Přístavní 24, Praha 7, 17000

(97) **EP 2075378**
(47) 21.03.2012
(97) 01.07.2009
(51) **E02D 29/14** (2006.01)
(96) 17.11.2008

(96) 08169263.4
(73) Norinco, 60149 St. Crepin Ibouvillers, FR
(72) Dutilleul, Philippe, 60790 Valdampierre, FR
(54) **Bezpečnostní zařízení pro zajišťování a odjišťování poklopu na rámu pomocí klíče**
(32) 28.12.2007
(31) 0760431
(33) FR
(74) Společná advokátní kancelář Všeťečka Zelený Švorčík Kalenský a partneři, JUDr. Michal Havlík, Hálkova 2, Praha 2, 12000

(97) **EP 2105391**
(47) 22.02.2012
(97) 30.09.2009
(51) **B65G 17/00** (2006.01)
B65G 17/24 (2006.01)
B65G 47/26 (2006.01)
(96) 30.03.2009
(96) 09156629.9
(73) Ammeraal Beltech Modular A/S, 7100 Vejle, DK
(72) Steinsträter, Dieter, 48485, Neuenkirchen, DE
Seib, Carsten, 48531, Nordhorn, DE
(54) **Modul článku řetězu pro akumulární řetěz**
(32) 28.03.2008, 06.02.2009
(31) 200800458, 200900188
(33) DK, DK
(74) Společná advokátní kancelář Všeťečka Zelený Švorčík Kalenský a partneři, JUDr. Michal Havlík, Hálkova 2, Praha 2, 12000

(97) **EP 2131845**
(47) 11.04.2012
(97) 04.09.2008
(51) **A61K 31/5377** (2006.01)
C07D 295/00 (2006.01)
A61P 35/00 (2006.01)
(96) 28.02.2008
(96) 08717228.4
(73) Novartis AG, 4056 Basel, CH
VERNALIS (R&D) LTD, Berkshire, RG41 5UA, GB
(72) DRYSDALE, Martin James, Berkshire RG41 5UA, GB
DYMOCK, Brian William, Singapore 117528, SG
KRELL, Christoph, CH-4057 Basel, CH
MUTZ, Michael, 79104 Freiburg, DE
PETERSEN, Holger, 79591 Eimeldingen, DE
ZHENG, Weijia, Cambridge, Massachusetts 02139, US
(54) **Mesylát ethylamidu 5-(2,4-dihydroxy-5-isopropylfenyl)-4-(4-morfolin-4-ylmethylfenyl)isoxazol-3-karboxylové kyseliny, jeho hydráty a polymorfy, a formulace obsahující takovéto formy**
(32) 01.03.2007
(31) 07103346
(33) EP
(86) PCT/EP2008/052443
(87) WO 2008/104595
(74) TRAPLOVÁ HAKR KUBÁT Advokátní a patentová kancelář, Ing. Jan Kubát, Přístavní 24, Praha 7, 17000

(97) **EP 2143622**
(47) 21.03.2012
(97) 06.08.2009
(51) **B62D 31/00** (2006.01)
B62D 29/00 (2006.01)
(96) 20.01.2009
(96) 09706194.9
(73) Hankuk Fiber Glass Co., Ltd., Gyeongsangnamdo 627-852, KR

(72) CHO, Yong Jun, Miryang-si Gyeongsangnamdo 627-852, KR
AN, Chee Woon, Miryang-si Gyeongsangnamdo 627-759, KR
KIM, Tae Kyong, Busan 616-120, KR
(54) **Celistvá karoserie z kompozitního materiálu pro dopravní prostředek a způsob její výroby**
(32) 31.01.2008
(31) 20080009979
(33) KR
(86) PCT/KR2009/000289
(87) WO 2009/096676
(74) UNIPATENT, Ing. Jiří Chlustina, Jana Masaryka 43-47, Praha 2, 12000

(97) **EP 2155055**
(47) 15.02.2012
(97) 04.12.2008
(51) **A61B 5/0452** (2006.01)
(96) 02.06.2008
(96) 08789113.1
(73) Institute of Scientific Instruments of the Ascr V.V.I, 612 64 Brno, CZ
(72) HALAMEK, Josef, 602 00 Brno, CZ
JURAK, Pavel, 602 00 Brno, CZ
(54) **ZPŮSOB ANALÝZY VENTRIKULÁRNÍ REPOLARIZACE**
(32) 30.05.2007
(31) 20070376
(33) CZ
(86) PCT/IB2008/002198
(87) WO 2008/146168

(97) **EP 2155943**
(47) 02.05.2012
(97) 18.12.2008
(51) **D04B 9/14** (2006.01)
(96) 04.06.2008
(96) 08758171.6
(73) König, Reinhard, 76275 Ettlingen, DE
(72) König, Reinhard, 76275 Ettlingen, DE
(54) **Okrouhlý pletací stroj pro výrobu pletených výrobků při alespoň částečném použití vláknenných materiálů**
(32) 14.06.2007
(31) 102007027467
(33) DE
(86) PCT/DE2008/000945
(87) WO 2008/151608
(74) Společná advokátní kancelář Všeťečka Zelený Švorčík Kalenský a partneři, Dr. Michal Havlík, advokát, Hálkova 2, Praha 2, 12000

(97) **EP 2177045**
(47) 18.04.2012
(97) 04.12.2008
(51) **H04R 1/10** (2006.01)
(96) 30.05.2008
(96) 08766905.7
(73) Freebit AS, 0208 Oslo, NO
(72) STEENFELDT BERG, Richard, 0208 Oslo, NO
(54) **Ušní sluchátková jednotka**
(32) 01.06.2007
(31) 20072812
(33) NO
(86) PCT/NO2008/000190
(87) WO 2008/147215
(74) PATENTSERVIS Praha a.s., Jivenská 1273/1, Praha 4, 14021

(97) **EP 2179724**
(47) 18.04.2012
(97) 28.04.2010

- | | | | | |
|------|--|-----------|------|---|
| (51) | A61K 9/14 | (2006.01) | (73) | Bobst Bielefeld GmbH, 33609 Bielefeld, DE |
| | A61P 25/04 | (2006.01) | (72) | WHITELAW, Gordon, Bilgola NSW 2107, AU |
| | A61K 31/485 | (2006.01) | | HAECKER, Thomas, 33428 Marienfeld, DE |
| | A61K 45/06 | (2006.01) | | BRUSDEILINS, Wolfgang, 33659 Bielefeld, DE |
| (96) | 19.04.2004 | | (54) | Tiskařský lis se snímačem válce |
| (96) | 10001414.1 | | (32) | 11.12.2007 |
| (73) | EURO-CELTIQUE S.A., 1653 Luxembourg, LU | | (31) | 102007059507 |
| (72) | Oshlack, Benjamin, Boca Raton, FL 33432, US | | (33) | DE |
| | Van Buskirk, Glenn, Basking Ridge, NJ 07920, US | | (86) | PCT/EP2008/010450 |
| | Chasin, Mark, Monroe, NJ 08831, US | | (87) | WO 2009/074295 |
| | Huang, Hua-Pin, Englewood Cliffs, NJ 07632, US | | (74) | Čermák a spol., JUDr. Karel Čermák, Elišky Peškové 15, Praha 5, 15000 |
| | Vashi, Vijay, Ridgefield, CT 06877, US | | | |
| (54) | Výrobky k podávání opioidů a jiných léčiv, u kterých je pravděpodobnost abúzu, odolné proti narušení | | | |
| (32) | 21.04.2003 | | (97) | EP 2230943 |
| (31) | 464323 P | | (47) | 28.03.2012 |
| (33) | US | | (97) | 18.06.2009 |
| (74) | Čermák a spol., JUDr. Karel Čermák, Elišky Peškové 15, Praha 5, 15000 | | (51) | A23L 1/308 |
| | | | | (2006.01) |
| | | | | A23L 1/29 |
| | | | | (2006.01) |
| | | | | A23L 2/52 |
| | | | | (2006.01) |
| | | | | A23C 9/13 |
| | | | | (2006.01) |
| | | | | A61K 31/702 |
| | | | | (2006.01) |
| | | | | A61K 31/721 |
| | | | | (2006.01) |
| | | | | A61K 31/733 |
| | | | | (2006.01) |
| | | | | A61P 1/12 |
| | | | | (2006.01) |
| | | | | A61P 1/10 |
| | | | | (2006.01) |
| | | | | A61P 39/00 |
| | | | | (2006.01) |
| (96) | 10.12.2008 | | | |
| (96) | 08858418.0 | | | |
| (73) | N.V. Nutricia, 2712 HM Zoetermeer, NL | | | |
| (72) | GOEDHART, Anna Christina, NL-3043 PR Rotterdam, NL | | | |
| | ALLES, Martine Sandra, NL-7328 NH Apeldoorn, NL | | | |
| | VAN LAERE, Katrien Maria Jozefa, NL-6666 WS Heteren, NL | | | |
| (54) | Pediatrická vlákninová směs | | | |
| (32) | 10.12.2007 | | | |
| (31) | PCT/NL2007/050639 | | | |
| (33) | NL | | | |
| (86) | PCT/NL2008/050787 | | | |
| (87) | WO 2009/075573 | | | |
| (74) | Hák, Janeček & Švestka, Patentová a známková kancelář, Ing. Pavel Janeček, U Průhonu 5, Praha 7, 17000 | | | |
| | | | | |
| | | | (97) | EP 2245027 |
| | | | (47) | 25.04.2012 |
| | | | (97) | 20.08.2009 |
| (51) | H04N 7/24 | (2011.01) | (51) | C07D 403/14 |
| | H04N 5/92 | (2006.01) | | (2006.01) |
| (96) | 09.12.2003 | | | C07D 405/14 |
| (96) | 10159562.7 | | | (2006.01) |
| (73) | Panasonic Corporation, Kadoma-shi Osaka 571-8501, JP | | | C07D 487/04 |
| (72) | Kadono, Shinya, Osaka-shi, Osaka 540-6207, JP | | | (2006.01) |
| | Notoya, Youji, Osaka-shi, Osaka 540-6207, JP | | | C07D 491/044 |
| | | | | (2006.01) |
| (54) | Způsob kódování videa | | | C07D 491/052 |
| (32) | 17.01.2003, 20.01.2003 | | | (2006.01) |
| (31) | 2003010233, 2003010551 | | | A61K 31/4178 |
| (33) | JP, JP | | | (2006.01) |
| (74) | Rott, Růžička & Guttmann Patentové, známkové a advokátní kanceláře, Ing. Ivana Menšíková, Vinohradská 37, Praha 2, 12000 | | | A61K 31/4184 |
| | | | | (2006.01) |
| | | | | A61K 31/4188 |
| | | | | (2006.01) |
| | | | | A61P 31/14 |
| | | | | (2006.01) |
| | | | (96) | 06.02.2009 |
| | | | (96) | 09709849.5 |
| | | | (73) | Bristol-Myers Squibb Company, Princeton, NJ 05843-4000, US |
| | | | | |
| (97) | EP 2227396 | | | |
| (47) | 18.04.2012 | | | |
| (97) | 18.06.2009 | | | |
| (51) | B41F 13/14 | (2006.01) | | |
| | B41F 33/14 | (2006.01) | | |
| | B41F 13/32 | (2006.01) | | |
| | B41F 33/02 | (2006.01) | | |
| | B41F 13/34 | (2006.01) | | |
| (96) | 09.12.2008 | | | |
| (96) | 08860305.5 | | | |

- (72) BACHAND, Carol, Candiac, Québec J5R 1B1, CA
BELEMA, Makonen, Wallingford, Connecticut 06492, US
DEON, Daniel H., Montreal, Québec H4A 2N4, CA
GOOD, Andrew C., Wallingford, Connecticut 06492, US
GOODRICH, Jason, Wallingford, Connecticut 06492, US
JAMES, Clint A., Longueuil, Québec J4H 2N4, CA
LAVOIE, Rico, Candiac, Québec. J5R 4B7, CA
LOPEZ, Omar D., Wallingford, Connecticut 06492, US
MARTEL, Alain, Delson, Québec J5B 1G8, CA
MEANWELL, Nicholas A., Wallingford, Connecticut 06492, US
NGUYEN, Van N., Wallingford, Connecticut 06492, US
ROMINE, Jeffrey Lee, Wallingford, Connecticut 06492, US
RUEDIGER, Edward H., Greenfield Park, Québec J4V 2K3, CA
SNYDER, Lawrence B., Wallingford, Connecticut 06492, US
ST. LAURENT, Denis R., Wallingford, Connecticut 06492, US
YANG, Fukang, Wallingford, Connecticut 06492, US
LANGLEY, David R., Wallingford, Connecticut 06492, US
WANG, Gan, Wallingford, Connecticut 06492, US
HAMANN, Lawrence G., Cambridge, Massachusetts 02139, US
- (54) **Inhibitory viru hepatitidy typu C**
(32) 13.02.2008
(31) 28277
(33) US
(86) PCT/US2009/033380
(87) WO 2009/102633
(74) PATENTSERVIS Praha a.s., Jivenská 1273/1, Praha 4, 14021
-
- (97) **EP 2251581**
(47) 28.03.2012
(97) 17.11.2010
(51) **F16L 37/088** (2006.01)
F16L 37/14 (2006.01)
(96) 21.04.2010
(96) 10160539.2
(73) HUTCHINSON, 75008 Paris, FR
(72) Gillet, Damien, 45220, CHATEAU-RENARD, FR
Milanini, Luc, 45120, CORQUILLEROY, FR
- (54) **Naklapávací spojka pro spojení tekutinové trubice s tuhovou trubcovou koncovou tvarovkou s indikátorem spojení a způsob kontroly tohoto spojení**
(32) 30.04.2009
(31) 0902113
(33) FR
(74) KOREJZOVÁ & SPOL., v.o.s., JUDr. Petra Korejzová, Korunní 810/104 E, Praha 10, 10100
-
- (97) **EP 2270128**
(47) 28.03.2012
(97) 05.01.2011
(51) **C12M 1/107** (2006.01)
(96) 29.06.2010
(96) 10006707.3
(73) Uts Biogastechneik GmbH, 85355 Hallbergmoos, DE
(72) Bierer, Johann, 84405 Dorfen, DE
Rabener, Matthias, 59302 Oelde, DE
Czwaluk, Andreas, 49377 Vechta, DE
- (54) **Bioplynové zařízení a servisní zařízení pro bioplynové zařízení**
(32) 29.06.2009
(31) 102009031177
(33) DE
(74) UNIPATENT, Ing. Jiří Chlustina, Jana Masaryka 43-47, Praha 2, 12000
-
- (97) **EP 2285791**
- (47) 07.03.2012
(97) 24.09.2009
(51) **C07D 301/12** (2006.01)
(96) 16.12.2008
(96) 08873464.5
(73) Momentive Specialty Chemicals GmbH, 58642 Iserlohn-Letmathe, DE
(72) HOFEN, Willi, 63517 Rodenbach, DE
BRASSE, Claudia, 63452 Hanau, DE
FRANKE, Robert, 45772 Marl, DE
KATZNER, Robert, 60596 Frankfurt Am Main, DE
- (54) **Způsob výroby epichlorhydrinu**
(32) 17.03.2008
(31) 08102653
(33) EP
(86) PCT/EP2008/067584
(87) WO 2009/115152
(74) Společná advokátní kancelář Všeťečka Zelený Švorčík Kalenský a partneři, JUDr. Michal Havlík, Hálkova 2, Praha 2, 12000
-
- (97) **EP 2293914**
(47) 14.03.2012
(97) 07.01.2010
(51) **B29C 45/00** (2006.01)
A61L 31/06 (2006.01)
(96) 30.06.2008
(96) 08806125.4
(73) CEREBEL-INVEST SA, 1001 Lausanne, CH
(72) LE GOFF, Philippe, CH-1066 Epalinges, CH
ANDRIEU, Raymond, CH-1169 Yens, CH
- (54) **Způsob lisování poly (1,4-dioxanonu)**
(86) PCT/FR2008/051199
(87) WO 2010/000954
(74) Společná advokátní kancelář Všeťečka Zelený Švorčík Kalenský a partneři, JUDr. Michal Havlík, Hálkova 2, Praha 2, 12000
-
- (97) **EP 2303559**
(47) 28.03.2012
(97) 21.01.2010
(51) **B29C 70/86** (2006.01)
B29D 24/00 (2006.01)
(96) 17.07.2009
(96) 09788236.9
(73) FiberCore IP B.V., 3089 JE Rotterdam, NL
(72) PEETERS, Johannes Hendricus Alphonsus, NL-3071 AW Rotterdam, NL
HONSELAAR, Cornelis Henricus, NL-2381 KG Zoeterwoude, NL
- (54) **Sendvičový panel a způsob výroby takového panelu**
(32) 18.07.2008
(31) 2001830
(33) NL
(86) PCT/NL2009/050445
(87) WO 2010/008293
(74) Hák, Janeček & Švestka, Patentová a známková kancelář, Ing. Pavel Janeček, U Průhonu 5, Praha 7, 17000
-
- (97) **EP 2318032**
(47) 04.04.2012
(97) 30.12.2009
(51) **A61K 38/17** (2006.01)
A61P 3/00 (2006.01)
(96) 26.06.2009
(96) 09768858.4
(73) Orphazyme APS, 2200 Copenhagen N, DK
(72) JENSEN, Thomas, Kirkegaard, DK-1964 Frederiksberg C, DK
JAATTELA, Marja, Helena, DK-2100 Kobenhavn, DK
- (54) **Použití Hsp70-BMP jako regulátoru enzymatické aktivity**

- (32) 26.06.2008
(31) 200800885
(33) DK
(86) PCT/DK2009/050151
(87) WO 2009/155936
(74) Rott, Růžička & Guttman Patentové, známkové a
advokátní kanceláře, Ing. Jana Fuchsová, Vinohradská 37,
Praha 2, 12000

-
- (97) **EP 2323915**
(47) 29.02.2012
(97) 18.02.2010
(51) **B65D 63/10** (2006.01)
B29C 45/00 (2006.01)
(96) 07.08.2009
(96) 09785462.4
(73) Harsley, Andrew John, Grantham, Lincolnshire NG31
9RB, GB
(72) Harsley, Andrew John, Grantham, Lincolnshire NG31
9RB, GB
(54) **Tvářené stahovací pásky**
(32) 09.08.2008
(31) 0814599
(33) GB
(86) PCT/GB2009/050993
(87) WO 2010/018397
(74) A. Holas & partner Patentová a známková kancelář, Ing.
Mgr. Hana Holasová, Křížová 4/105, Brno, 60300

-
- (97) **EP 2326909**
(47) 04.04.2012
(97) 18.03.2010
(51) **F41G 3/26** (2006.01)
F41J 2/00 (2006.01)
F41J 5/02 (2006.01)
F41J 5/24 (2006.01)
(96) 10.09.2009
(96) 09741393.4
(73) GDI Simulation, 75116 Paris, FR
(72) RABINEAU, Willy, F-92230 Gennevilliers, FR
VINATIER, Thierry, F-78590 Noisy Le Roi, FR
FICHOUX, Michel, F-78310 Coignieres, FR
(54) **Způsob simulace střelby v městské oblasti**
(32) 10.09.2008
(31) 0856064
(33) FR
(86) PCT/FR2009/051699
(87) WO 2010/029257
(74) KOREJZOVÁ & SPOL., v.o.s., JUDr. Petra Korejzová,
Korunní 810/104 E, Praha 10, 10100

Evropské patenty zrušené Evropským patentovým úřadem

Následující evropské patenty udělené Evropským patentovým úřadem s účinky pro Českou republiku byly zrušeny Evropským patentovým úřadem podle článku 102 Úmluvy o udělování evropských patentů (§35f odst 2 zákona č. 527/1990 Sb., v platném znění).

- (97) EP 1687014

PD4A Převod práv a ostatní změny majitelů evropských patentů

(97) **EP 1424128**
(73) SÜD-CHEMIE IP GmbH & Co. KG, 80333 München, DE

(97) **EP 1464224**
(73) Poly-clip System GmbH & Co. KG, 65795 Hattersheim, DE

(97) **EP 1468093**
(73) DSM Bio-based Products & Services B.V., 2613AX Delft, NL

(97) **EP 1620363**
(73) SÜD-CHEMIE IP GmbH & Co. KG, 80333 München, DE

(97) **EP 1762230**
(73) Siegfried International AG, 4800 Zofingen, CH

(97) **EP 1812366**
(73) SÜD-CHEMIE IP GmbH & Co. KG, 80333 München, DE

(97) **EP 1819592**
(73) Skyventure International Ltd., Nassau, BS

(97) **EP 1958759**
(73) SMP Deutschland GmbH, 79268 Bötzingen, DE

(97) **EP 2052833**
(73) SMP Deutschland GmbH, 79268 Bötzingen, DE

(97) **EP 2093039**
(73) SMP Deutschland GmbH, 79268 Bötzingen, DE

(97) **EP 2159052**
(73) Bobst Bielefeld GmbH, 33609 Bielefeld, DE

(97) **EP 2178723**
(73) SMP Deutschland GmbH, 79268 Bötzingen, DE

(97) **EP 2185640**
(73) Shell Internationale Research Maatschappij B.V., 2596 hr The Hague, NL

(97) **EP 2239001**
(73) Sanovel İlaç Sanayi Ve Ticaret Anonim Şirketi, 34460 Sarıyer/Istanbul, TR

(97) **EP 2295297**
(73) SMP Deutschland GmbH, 79268 Bötzingen, DE

FG1K

Zapsané užité vzory - přehled podle čísel zápisu

V období uzávěrky tohoto čísla Věstníku zapsal Úřad průmyslového vlastnictví tyto užité vzory.

24070	H 01 P 11/00	(2006.01)
24071	E 21 B 25/06	(2006.01)
24072	A 21 D 2/36	(2006.01)
24073	G 01 N 1/22	(2006.01)
24074	C 10 L 8/00	(2006.01)
24075	G 09 F 19/12	(2006.01)
24076	F 24 F 7/06	(2006.01)
24077	F 24 C 7/00	(2006.01)
24078	C 03 C 25/42	(2006.01)
24079	C 12 C 5/00	(2006.01)
24080	B 65 D 88/74	(2006.01)
24081	A 63 F 13/08	(2006.01)
24082	F 26 B 3/02	(2006.01)
24083	E 06 B 1/68	(2006.01)
24084	C 10 J 3/00	(2006.01)
24085	A 63 F 13/10	(2006.01)
24086	B 01 L 3/02	(2006.01)
24087	G 06 Q 40/08	(2012.01)
24088	C 12 Q 1/68	(2006.01)
24089	C 12 N 9/40	(2006.01)
24090	A 01 M 13/00	(2006.01)
24091	G 01 J 1/02	(2006.01)
24092	A 61 K 8/73	(2006.01)

FG1K

Zapsané užité vzory - řazené podle MPT

- (51) *A01M 13/00* (2006.01)
A01N 1/02 (2006.01)
(11) 24090
(21) **2012-26098**
(22) 21.05.2012
(47) 09.07.2012
(73) Česká zemědělská univerzita v Praze, Praha, CZ
Výzkumný ústav rostlinné výroby, v.v.i., Praha - Ruzyně, CZ
(72) Zouhar Miloslav Ing. Ph.D., Praha - Černý Most, CZ
Douda Ondřej Ing. Ph.D., Kladno, CZ
(54) **Zařízení pro hodnocení účinnosti fumigantů na mortalitu háďátka borovicového (*Bursaphelenchus xylophilus*)**
(74) Ministerstvo zemědělství ČR, Mgr. Hana Jirkalová, Těšnov 17, Praha 1, 11705
- (51) *A21D 2/36* (2006.01)
(11) 24072
(21) **2012-25516**
(22) 24.01.2012
(47) 09.07.2012
(73) Výzkumný ústav potravinářský Praha, v.v.i., Praha - Hostivař, CZ
Jizerské pekárny, s. r. o., Liberec, CZ
Výzkumný ústav pivovarský a sladařský, a. s., Praha - Nové Město, CZ
(72) Ouhřabková Jarmila Ing., Praha, CZ
Vavreinová Slavomíra Ing. CSc., Praha, CZ
Gabrovská Dana Ing., Praha, CZ
Rysová Jana Ing., Praha, CZ
Kozák Roman Ing., Česká Lípa, CZ
Šourková Simona Ing., Liberec, CZ
Suková Ivana, Česká Lípa, CZ
Hartman Ivo Ing. Ph.D., Brno, CZ
(54) **Bezpečková směs z přirozeně bezpečkových surovin**
(74) Ministerstvo zemědělství ČR, Mgr. Hana Jirkalová, Těšnov 17, Praha 1, 11705
- (51) *A61K 8/73* (2006.01)
A61K 8/365 (2006.01)
A61K 8/86 (2006.01)
A61K 8/92 (2006.01)
A61Q 11/00 (2006.01)
(11) 24092
(21) **2012-26182**
(22) 06.06.2012
(47) 09.07.2012
(73) NATURPUR spol. s r.o., Rousínov u Vyškova, CZ
(72) Šimánek Vilím Prof. MUDr. DrSc., Olomouc, CZ
Ulrichová Jitka Prof. RNDr. CSc., Olomouc, CZ
Palas Jan MUDr., Krnov, CZ
Krajíček Milan PharmDr., Opava, CZ
Adamec Karel Ing., Horní Bludovice, CZ
(54) **Přípravek ústní hygieny pro snížení tvorby biofilmu a rizika vzniku zánětlivého onemocnění dásní**
(74) Ing. Petr Soukup, Vídeňská 8, Olomouc, 77200
- (51) *A63F 13/08* (2006.01)
A63F 13/12 (2006.01)
(11) 24081
(21) **2012-25843**
(22) 29.03.2012
(47) 09.07.2012
(73) NAG S. A., Panama City, PA
(72) Polden Robin, Praha, CZ
(54) **Herní zařízení a herní soustava obsahující tato herní zařízení**
(74) DANĚK & PARTNERS Advokátní a patentová kancelář, Ing. Dr. Vilém Daněk, Vinohradská 45/1107, Praha 2, 12000
- (51) *A63F 13/10* (2006.01)
(11) 24085
(21) **2012-25953**
(22) 24.04.2012
(47) 09.07.2012
(73) BONVER WIN, a.s., Ostrava, Hrabůvka, CZ
(72) Hrdý Tomáš, Valašské Meziříčí, CZ
(54) **Sběrný a vyhodnocovací modul dat herního zařízení**
(74) Ing. Pavel Nádvorník s.r.o., Sokola Tůmy 1/1099, Ostrava-Mariánské Hory, 70900
- (51) *B01L 3/02* (2006.01)
(11) 24086
(21) **2012-26001**
(22) 04.05.2012
(47) 09.07.2012
(73) Vysoké učení technické v Brně, Brno, CZ
(72) Mikšík František Ing., Mikulůvka, CZ
Kotlík Josef Ing. CSc., Brno - Lesná, CZ
(54) **Ruční kapková mikropipeta**
(51) *B65D 88/74* (2006.01)
B65D 90/48 (2006.01)
(11) 24080
(21) **2012-25831**
(22) 28.03.2012
(47) 09.07.2012
(32) 09.05.2011
(31) 202011100484
(33) DE
(73) UCON AG Containersysteme KG, Hausach, DE
(72) Waidele Bruno, Oberwolfach, DE
Schmider Klaus, Hausach, DE
(54) **Kontejner s nádobou uspořádanou v nosné konstrukci**
(74) Čermák a spol., JUDr. Karel Čermák, Elišky Peškové 15, Praha 5, 15000
- (51) *C03C 25/42* (2006.01)
C03C 27/10 (2006.01)
B32B 17/02 (2006.01)
B32B 7/12 (2006.01)
(11) 24078
(21) **2012-25784**
(22) 19.03.2012
(47) 09.07.2012
(73) Vysoká škola chemicko - technologická v Praze, Praha, CZ
(72) Míka Martin Ing. Ph.D., Praha, CZ
Klápště Břetislav Ing. CSc., Praha, CZ
Dietz Luboš Ing., Dubí, CZ
Hamáček Jiří Ing., Praha, CZ
Kutzendörfer Jaroslav Doc. Ing. CSc., Praha, CZ
(54) **Zdravotně nezávadné anorganické pojivo pro anorganická tepelně izolační vlákna a anorganická tepelně izolační vlákna s tímto pojivem**
(74) Ing. Marie Smrčková, patentový zástupce, Velflíkova 10, Praha 6, 16000
- (51) *C10J 3/00* (2006.01)
C10J 3/48 (2006.01)
(11) 24084
(21) **2012-25939**
(22) 20.04.2012
(47) 09.07.2012
(73) Millenium Technologies a.s., Praha, CZ
(72) Kahlen Grischa, Praha, CZ
Jedlička Miroslav Ing., Kolín, CZ
Kříkava Milan Ing., Praha, CZ
(54) **Zařízení pro zplyňování různých druhů vstupní suroviny**

- (74) Sodomka-Souček-Jindra-Mokřý & partneři, Mgr. Ivan Bramaški, advokát, U Prašné brány 3, Praha 1, 11000
- (51) **C10L 8/00** (2006.01)
B09B 3/00 (2006.01)
- (11) 24074
(21) **2012-25650**
(22) 20.02.2012
(47) 09.07.2012
(73) Česká zemědělská univerzita v Praze, Praha, CZ
Výzkumný ústav zemědělské techniky, v.v.i., Praha, CZ
- (72) Havrland Bohumil Prof. Ing. CSc., Státnice, CZ
Hutla Petr Ing. CSc., Praha, CZ
- (54) **Palivo na bázi odpadu z výroby oleje z oplodí palmy olejné**
- (74) Ing. Jiří Walter, Počernická 54, Praha 10, 10800
- (51) **C12C 5/00** (2006.01)
- (11) 24079
(21) **2012-25822**
(22) 26.03.2012
(47) 09.07.2012
(73) Vysoká škola chemicko-technologická v Praze, Praha, CZ
Brányik Tomáš Doc. Ing. Ph.D., Praha, CZ
Bittner Milan Ing., Česká Lípa, CZ
Jung Rudolf, Praha, CZ
- (54) **Řasovo-ječné pivo**
- (51) **C12N 9/40** (2006.01)
C12N 15/56 (2006.01)
- (11) 24089
(21) **2012-26061**
(22) 05.08.2011
(47) 09.07.2012
(73) Univerzita Karlova v Praze, Praha, CZ
(72) Mrázek Hynek Mgr., Praha, CZ
Weignerová Lenka Ing., Vestec, CZ
Bezouška Karel Prof. RNDr. DrSc., Praha, CZ
- (54) **Aktivní forma alfa-N-acetylglalaktosaminidázy z vláknité houby Aspergillus niger**
- (74) Hák Janeček & Švestka, Patentová a známková kancelář, RNDr. Roman Hák, U Průhonu 5, Praha 7, 17000
- (51) **C12Q 1/68** (2006.01)
C12N 15/11 (2006.01)
- (11) 24088
(21) **2012-26020**
(22) 04.05.2012
(47) 09.07.2012
(73) Výzkumný ústav bramborařský Havlíčkův Brod, s.r.o., Havlíčkův Brod, CZ
- (72) Ptáček Jiří RNDr. CSc., Havlíčkův Brod, CZ
Domkářová Jaroslava Ing. Ph.D. MBA, Havlíčkův Brod, CZ
Matoušek Jaroslav RNDr. CSc., České Budějovice, CZ
- (54) **Reakční směs pro molekulární detekci viroidu vřetenovitosti hlíz bramboru pomocí kvantitativní RT-PCR**
- (74) Ministerstvo zemědělství ČR, Mgr. Hana Jirkalová, Těšnov 17, Praha 1, 11705
- (51) **E06B 1/68** (2006.01)
E06B 1/70 (2006.01)
- (11) 24083
(21) **2012-25864**
(22) 04.04.2012
(47) 09.07.2012
(73) MATEICIUC a.s., Odry, CZ
(72) Fabián Tomáš Ing., Odry, CZ
- (54) **Profil pro boční napojení parapetu**
- (74) UTB ve Zlíně, Univerzitní institut, Ing. Jan Görig, Nám. T. G. Masaryka 5555, Zlín, 76001
- (51) **E21B 25/06** (2006.01)
E21B 25/10 (2006.01)
E21B 25/18 (2006.01)
- (11) 24071
(21) **2012-25479**
(22) 13.01.2012
(47) 09.07.2012
(73) VYSOKÁ ŠKOLA BÁŇSKÁ - TECHNICKÁ UNIVERZITA OSTRAVA, Ostrava, CZ
(72) Židek Libor Ing., Olomouc, CZ
Hurta Jan Ing., Bystřička, CZ
- (54) **Mechanická ruka pro vyjmutí jádrových vývrtů**
- (51) **F24C 7/00** (2006.01)
A21B 1/00 (2006.01)
- (11) 24077
(21) **2012-25774**
(22) 16.03.2012
(47) 09.07.2012
(73) Husák Pavel, Aš, CZ
(72) Husák Pavel, Aš, CZ
- (54) **Vestavná pečící trouba**
- (51) **F24F 7/06** (2006.01)
F24F 12/00 (2006.01)
- (11) 24076
(21) **2012-25759**
(22) 14.03.2012
(47) 09.07.2012
(73) Morávek Petr, Jablonec nad Nisou, CZ
(72) Morávek Petr, Jablonec nad Nisou, CZ
- (54) **Vzduchotechnické zařízení s volným oběžným kolem vestavěným do kruhového potrubí**
- (51) **F26B 3/02** (2006.01)
- (11) 24082
(21) **2012-25846**
(22) 30.03.2012
(47) 09.07.2012
(73) České vysoké učení technické v Praze, Fakulta strojní, Ústav procesní a zpracovatelské techniky, Praha 6, CZ
MemBrain s.r.o., Stráž pod Ralskem, CZ
- (72) Pěnička Michal Ing., Jičín, CZ
Bartoň Jan Ing. CSc., Česká Lípa, CZ
Hoffman Pavel doc.Ing. CSc., Praha, CZ
Fořt Ivan doc.Ing. DrSc., Praha, CZ
- (54) **Zařízení pro fluidní sušení lepivých částic**
- (74) Ing. Václav Kratochvíl, Husníkova 2086/22, Praha 5, 15800
- (51) **G01J 1/02** (2006.01)
G01J 1/50 (2006.01)
G01J 1/48 (2006.01)
- (11) 24091
(21) **2012-26173**
(22) 29.12.2005
(47) 09.07.2012
(73) Technická univerzita v Liberci, Liberec, CZ
(72) Wiener Jakub Doc. Ing. Ph.D., Liberec, CZ
- (54) **Světlocitlivý senzor**
- (74) Ing. Dobroslav Musil, patentová kancelář, Ing. Dobroslav Musil, Cejl 38, Brno, 60200
- (51) **G01N 1/22** (2006.01)
G01N 1/24 (2006.01)
- (11) 24073
(21) **2012-25569**
(22) 02.02.2012
(47) 09.07.2012
(73) Centrum výzkumu globální změny AVČR, v.v.i., Brno, CZ
(72) Dušek Jiří Mgr. Ph.D., Veselí nad Lužnicí, CZ
Stellner Stanislav, Suchdol nad Lužnicí, CZ
Pavelka Marian Mgr. Ph.D., Brno, CZ
- (54) **Zařízení pro měření emisí plynů uvolňovaných porostem rostlin nebo půdou, zejména na místech s kolísavou vodní hladinou**
- (74) PatentCentrum Sedlák a Partners s.r.o., Husova 5, České Budějovice, 37001
- (51)

- G06Q 40/08** (2012.01)
G06Q 40/00 (2012.01)
G06Q 50/10 (2012.01)
- (11) 24087
(21) **2012-26002**
(22) 04.05.2012
(47) 09.07.2012
(73) Credit & Hypo Consult s.r.o., Liberec, CZ
(72) Langer Tomáš Ing., Brodce nad Jizerou, CZ
(54) **Počítačový a internetový terminál**
(74) Jan Brykner, Resslova 741, Hradec Králové, 50002
- (51) **G09F 19/12** (2006.01)
(11) 24075
(21) **2012-25709**
(22) 06.03.2012
(47) 09.07.2012
(73) Hinze Jan, Ostrava, Mariánské Hory, CZ
(72) Hinze Jan, Ostrava, Mariánské Hory, CZ
(54) **Dynamické zobrazovací zařízení**
(74) Ing. Pavel Nádvorník s.r.o., Sokola Tůmy 1/1099, Ostrava-Mariánské Hory, 70900
- (51) **H01P 11/00** (2006.01)
(11) 24070
(21) **2011-24697**
(22) 10.08.2011
(47) 09.07.2012
(73) Ústav geoniky AV ČR, v.v.i., Ostrava, CZ
(72) Říha Zdeněk Ing. Ph.D., Brno, CZ
(54) **Sestava příruby vlnovodu využívající tlakové zatížení**
(74) Středisko společných činností AV ČR, v.v.i., Patentové a licenční služby, Národní 1009/3, Praha 1, 11000

Seznam majitelů zapsaných užitečných vzorů

(73)	(11)	(51)	(73)	(11)	(51)
BONVER WIN, a.s., Ostrava, Hrabůvka, CZ	24085	<i>A 63 F 13/10</i>	(2006.01)	Vysoké učení technické v Brně, Brno, CZ	24086 <i>B 01 L 3/02</i> (2006.01)
Centrum výzkumu globální změny AVČR, v.v.i., Brno, CZ	24073	<i>G 01 N 1/22</i>	(2006.01)	Výzkumný ústav bramborářský Havlíčkův Brod, s.r.o., Havlíčkův Brod, CZ	24088 <i>C 12 Q 1/68</i> (2006.01)
Credit & Hypo Consult s.r.o., Liberec, CZ	24087	<i>G 06 Q 40/08</i>	(2012.01)	Výzkumný ústav pivovarský a sladařský, a. s., Praha - Nové Město, CZ	24072 <i>A 21 D 2/36</i> (2006.01)
Česká zemědělská univerzita v Praze, Praha, CZ	24074	<i>C 10 L 8/00</i>	(2006.01)	Výzkumný ústav potravinářský Praha, v.v.i., Praha - Hostivař, CZ	24072 <i>A 21 D 2/36</i> (2006.01)
Česká zemědělská univerzita v Praze, Praha, CZ	24090	<i>A 01 M 13/00</i>	(2006.01)	Výzkumný ústav rostlinné výroby, v.v.i., Praha - Ruzyně, CZ	24090 <i>A 01 M 13/00</i> (2006.01)
České vysoké učení technické v Praze, Fakulta strojní, Ústav procesní a zpracovatelské techniky, Praha 6, CZ	24082	<i>F 26 B 3/02</i>	(2006.01)	Výzkumný ústav zemědělské techniky, v.v.i., Praha, CZ	24074 <i>C 10 L 8/00</i> (2006.01)
Hinze Jan, Ostrava, Mariánské Hory, CZ	24075	<i>G 09 F 19/12</i>	(2006.01)	Husák Pavel, Aš, CZ	24077 <i>F 24 C 7/00</i> (2006.01)
Jizerské pekárny, s. r. o., Liberec, CZ	24072	<i>A 21 D 2/36</i>	(2006.01)	MATEICIUC a.s., Odry, CZ	24083 <i>E 06 B 1/68</i> (2006.01)
MemBrain s.r.o., Stráž pod Ralskem, CZ	24082	<i>F 26 B 3/02</i>	(2006.01)	Millenium Technologies a.s., Praha, CZ	24084 <i>C 10 J 3/00</i> (2006.01)
Morávek Petr, Jablonec nad Nisou, CZ	24076	<i>F 24 F 7/06</i>	(2006.01)	NAG S. A., Panama City, PA	24081 <i>A 63 F 13/08</i> (2006.01)
NATURPUR spol. s r.o., Rousínov u Vyškova, CZ	24092	<i>A 61 K 8/73</i>	(2006.01)	NATURPUR spol. s r.o., Rousínov u Vyškova, CZ	24092 <i>A 61 K 8/73</i> (2006.01)
Technická univerzita v Liberci, Liberec, CZ	24091	<i>G 01 J 1/02</i>	(2006.01)	Univerzita Karlova v Praze, Praha, CZ	24089 <i>C 12 N 9/40</i> (2006.01)
UCON AG Containersysteme KG, Hausach, DE	24080	<i>B 65 D 88/74</i>	(2006.01)	Ústav geoniky AV ČR, v.v.i., Ostrava, CZ	24070 <i>H 01 P 11/00</i> (2006.01)
Univerzita Karlova v Praze, Praha, CZ	24089	<i>C 12 N 9/40</i>	(2006.01)	VYSOKÁ ŠKOLA BAŇSKÁ - TECHNICKÁ UNIVERZITA OSTRAVA, Ostrava, CZ	24071 <i>E 21 B 25/06</i> (2006.01)
Ústav geoniky AV ČR, v.v.i., Ostrava, CZ	24070	<i>H 01 P 11/00</i>	(2006.01)	Vysoká škola chemicko-technologická v Praze, Praha, CZ	24078 <i>C 03 C 25/42</i> (2006.01)
VYSOKÁ ŠKOLA BAŇSKÁ - TECHNICKÁ UNIVERZITA OSTRAVA, Ostrava, CZ	24071	<i>E 21 B 25/06</i>	(2006.01)	Vysoká škola chemicko-technologická v Praze, Praha, CZ	24079 <i>C 12 C 5/00</i> (2006.01)
Vysoká škola chemicko-technologická v Praze, Praha, CZ	24078	<i>C 03 C 25/42</i>	(2006.01)		
Vysoká škola chemicko-technologická v Praze, Praha, CZ	24079	<i>C 12 C 5/00</i>	(2006.01)		

FG4Q

Zapsané průmyslové vzory - přehled podle čísel zápisu

V období uzávěrky tohoto čísla Věstníku zapsal Úřad průmyslového vlastnictví tyto průmyslové vzory:

35346	25-01
35347	12-11
35348	12-11
35349	11-01
35350	21-01

FG4Q

Zapsané průmyslové vzory - přehled podle tříd

(51) **11-01**
(11) 35349
(21) 2011-38657
(22) 29.04.2011
(15) 04.07.2012
(45) 04.07.2012
(54) Šperk
(28) 4
(73) MgA. Jan Ott, Praha 6, CZ
(72) MgA. Jan Ott, Praha 6, CZ
(55)



1.1



2.1



3.1



4.1

(51) **12-11**
(11) 35347
(21) 2011-38613
(22) 25.03.2011
(15) 04.07.2012
(45) 04.07.2012
(54) Rám motocyklu
(28) 1
(73) AGADOS spol. s r.o., Velké Meziříčí, CZ
(72) Kaštan Ivo, Velké Meziříčí, CZ
(74) Ing. Jiří Langhans, Krajínova 805/7, Třebíč, 67401

(55)



1.1

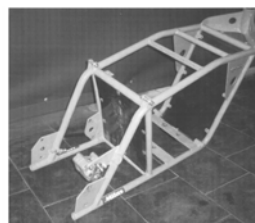

1.2

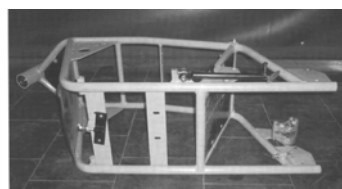

1.3

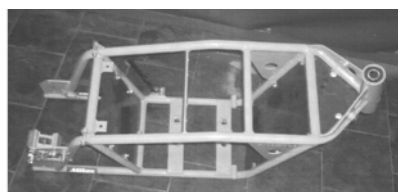

1.4

(51) **12-11**
(11) 35348
(21) 2011-38614
(22) 25.03.2011
(15) 04.07.2012
(45) 04.07.2012
(54) Motocykl
(28) 1
(73) AGADOS spol. s r.o., Velké Meziříčí, CZ
(72) Kaštan Ivo, Velké Meziříčí, CZ
(74) Ing. Jiří Langhans, Krajínova 805/7, Třebíč, 67401
(55)



1.1



1.2

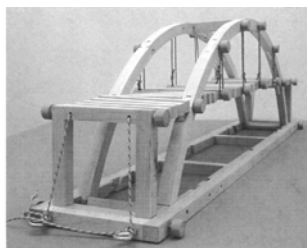

1.3



1.3

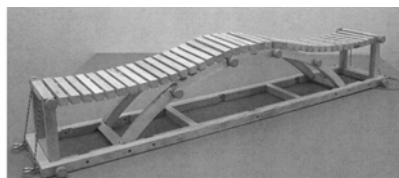

2.1



1.4

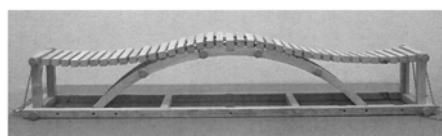

2.2

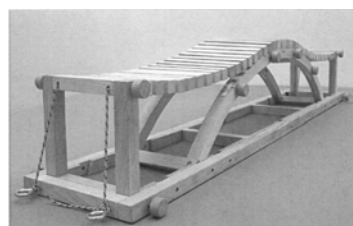

2.3

- (51) **21-01**
(11) 35350
(21) 2011-38845
(22) 04.11.2011
(15) 04.07.2012
(45) 04.07.2012
(54) Mostní obloukové konstrukce, dřevěná didaktická
stavebnice
(28) 3
(73) Vysoké učení technické v Brně, Brno, CZ
(72) Ing. Radim Nečas, Ph.D., Brno, CZ
Ing. Ivana Švaříčková, Ph. D., Brno, CZ
(55)

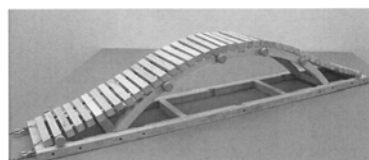

3.1

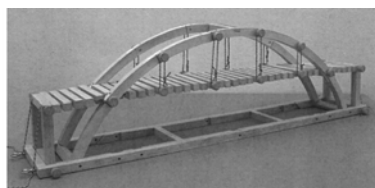

1.1

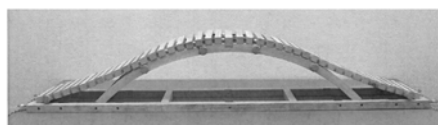

3.2

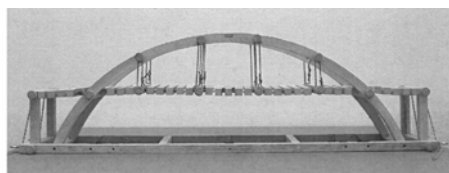

1.2

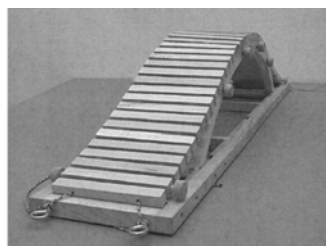

3.3

- (51) **25-01**
- (11) 35346
- (21) 2011-38595
- (22) 14.03.2011
- (15) 04.07.2012
- (45) 04.07.2012
- (54) Dlaždice
- (28) 2
- (73) Regner Zdeněk, Praha 1, CZ
- (72) Regner Zdeněk, Praha 1, CZ
- (55)

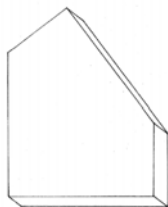

1.1

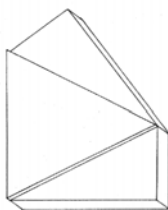

2.1

Seznam vlastníků zapsaných průmyslových vzorů

(73)	(11)	(51)	(73)	(11)	(51)
AGADOS spol. s r.o., Velké Meziříčí, CZ	35347	12-11			
AGADOS spol. s r.o., Velké Meziříčí, CZ	35348	12-11			
MgA. Jan Ott, Praha 6, CZ	35349	11-01			
Regner Zdeněk, Praha 1, CZ	35346	25-01			
Vysoké učení technické v Brně, Brno, CZ	35350	21-01			

Úřední rozhodnutí a oznámení

MK4A, MK4F

Zánik patentů a autorských osvědčení uplynutím doby platnosti

(11)	(21)	Int.Cl/(51)	(11)	(21)	Int.Cl/(51)
280965	1994-32	6/A61K 31/335			
281288	1994-31	6/C07D 305/14			
281480	1992-2160	8/A61K 31/52			
282140	1996-816	8/A61K 31/52			
282619	1994-256	6/C07C 37/70			
282818	1992-2098	8/F16L 9/22			
283602	1994-49	6/C07D 207/06			
285176	1992-2171	8/C01B 21/14			
285283	1994-10	6/A01N 63/00			
285462	1992-2161	8/A01N 47/36			

MK1K

Zániky užitečných vzorů uplynutím doby platnosti

(11)	(21)	(51)	
12542	2002-13282	E04H 15/20	(2006.01)
12638	2002-13289	B65B 51/30	(2006.01)
12683	2002-13285	A62C 35/00	(2006.01)
12781	2002-13293	A47L 15/00	(2006.01)
15116	2004-16112	F02C 6/18	(2006.01)
15122	2004-16132	F01D 1/22	(2006.01)
15196	2004-16129	G01C 3/02	(2006.01)
15198	2004-16134	G09F 7/18	(2006.01)
15253	2004-16150	A61M 11/02	(2006.01)
15269	2004-16118	E06B 7/00	(2006.01)
15322	2004-16123	E01C 11/02	(2006.01)
18416	2007-19528	C08K 5/205	(2006.01)
18508	2007-19526	B22D 11/119	(2006.01)
18719	2007-19525	B27N 3/08	(2006.01)

MK4Q

Zániky práva ze zapsaných průmyslových vzorů uplynutím doby ochrany

(11)	(21)	Int.Cl/(51)	(11)	(21)	Int.Cl/(51)
30921	2001-33647	7/19-08			
30922	2001-33650	7/19-08			
30966	2001-33649	7/06-07			
30994	2001-33648	7/15-05			
31028	2001-33659	7/01-01			
31081	2001-33662	7/07-01			

MC3K

Výmazy užitečných vzorů

(11)	22336
(21)	2011-23765
(22)	06.01.2011
(54)	Teplonosná kapalina na bázi ethanolu 06.01.2011

ND1K

První prodloužení doby platnosti užitečných vzorů

(51)	E21D 23/04	(2006.01)	(51)	D06F 57/12	(2006.01)
(11)	18736		(51)	D06F 57/00	(2006.01)
(21)	2008-19901		(11)	18843	
(22)	28.04.2008		(21)	2008-20066	
(73)	Caterpillar Global Mining Europe GmbH, 44534 Lünen, DE		(22)	24.06.2008	
(54)	Uložení hlavy stojky a stojan štitové výztuže		(73)	GOZ METAL s. r. o., Brno, CZ	
(51)	F23G 7/12	(2006.01)	(54)	Konzola k připojení na žebříkový radiátor	
(11)	B09B 3/00	(2006.01)	(51)	G06F 17/30	(2006.01)
(11)	18799		(51)	G06F 19/00	(2006.01)
(21)	2008-20130		(51)	G06Q 90/00	(2006.01)
(22)	11.07.2008		(11)	18893	
(73)	Best - Business, a.s., Vyškov, CZ		(21)	2008-20108	
(54)	Zařízení na kontinuální ekologickou likvidaci odpadu z gumy		(22)	04.07.2008	
			(73)	DREVÁRI.SK, Prešov, SK	
			(54)	Inzertní registračně - identifikační systém	

(51)	H01H 1/00	(2006.01)	(51)	B25J 9/04	(2006.01)
	H01H 1/26	(2006.01)		B25J 11/00	(2006.01)
	H01H 23/02	(2006.01)		B25J 18/00	(2006.01)
	H01H 23/12	(2006.01)		F16C 11/06	(2006.01)
(11)	18904			F16M 11/14	(2006.01)
(21)	2008-20166			B23Q 1/32	(2006.01)
(22)	23.07.2008		(11)	23772	
(73)	OEZ s. r. o., Letohrad, CZ		(21)	2012-25589	
(54)	Elektrovodné ústrojí, zvláště pro elektrické spínací přístroje		(22)	31.10.2007	
			(73)	ČVUT v Praze, Fakulta strojní, Praha, CZ	
			(54)	Zařízení pro řízení sférického pohybu tělesa	
(51)	A61D 19/02	(2006.01)			
	A61M 25/00	(2006.01)			
(11)	18993				
(21)	2008-20162				
(22)	10.07.2008				
(73)	Univerzita Tomáše Bati ve Zlíně, Zlín, CZ				
(54)	Katétr pro intracervikální inseminaci				
(51)	H02B 1/20	(2006.01)			
	G05B 15/02	(2006.01)			
(11)	18994				
(21)	2008-20181				
(22)	28.07.2008				
(73)	MM GROUP, s.r.o., Havířov - Prostřední Suchá, CZ				
(54)	Jiskrově bezpečný oddělovací člen, zejména pro obousměrné sběrnice CAN nebo jiných komunikačních protokolů a elektrických signálů				
(51)	B64C 25/58	(2006.01)			
(11)	19048				
(21)	2008-20203				
(22)	08.08.2008				
(73)	AERO Vodochody a.s., Odolena Voda, Dolínek, CZ				
(54)	Obrácený hydro-pneumatický tlumič nárazů s tlumením kuličkami				
(51)	B65G 19/00	(2006.01)			
	B65G 19/18	(2006.01)			
(11)	19139				
(21)	2008-19950				
(22)	19.05.2008				
(73)	Caterpillar Global Mining Europe GmbH, 44534 Lünen, DE				
(54)	Žlabový díl, upevňovací prostředek horní větve žlabového dílu a výměnný žlab				
(51)	F41G 11/00	(2006.01)			
(11)	19163				
(21)	2008-20110				
(22)	04.07.2008				
(73)	Swarovski-Optik KG, 6060 Absam, AT				
(54)	Ovládací prvek pro nastavování záměrné značky zaměřovacího dalekohledu a zaměřovací dalekohled s tímto prvkem				
(51)	C10L 5/48	(2006.01)			
(11)	19164				
(21)	2008-20116				
(22)	07.07.2008				
(73)	PolyComp, a. s., Poděbrady, CZ				
(54)	Alternativní pevné palivo z odpadu				
(51)	F16H 55/36	(2006.01)			
	F16F 15/126	(2006.01)			
(11)	19329				
(21)	2008-20689				
(22)	16.12.2008				
(73)	Jiříčka Jaroslav Ing., Jaroměř, CZ				
(54)	Pojezdová kladka s tlumicími účinky				

ND1K

Druhé prodloužení doby platnosti užiténých vzorů

- | | | |
|------|---|-----------|
| (51) | E01F 8/00 | (2006.01) |
| | E04H 17/14 | (2006.01) |
| | E04H 17/16 | (2006.01) |
| (11) | 15818 | |
| (21) | 2005-16832 | |
| (22) | 21.07.2005 | |
| (73) | MOSEV plast s. r. o., Nová Hradečná, CZ | |
| (54) | Vertikální stěna | |
| (51) | B60N 2/64 | (2006.01) |
| (11) | 15881 | |
| (21) | 2005-16793 | |
| (22) | 01.07.2005 | |
| (73) | BRANO a. s., Hradec nad Moravicí, CZ | |
| (54) | Vozidlový zámeč, zejména pro opěradla zadních sedadel | |
| (51) | B64C 25/58 | (2006.01) |
| | F16F 5/00 | (2006.01) |
| (11) | 15895 | |
| (21) | 2005-16902 | |
| (22) | 12.08.2005 | |
| (73) | AERO Vodochody a.s., Odolena Voda, Dolínek, CZ | |
| (54) | Hydropneumatický tlumič nárazů, zejména pro přistávací zařízení letadel | |
| (51) | E04F 21/16 | (2006.01) |
| | B05C 17/10 | (2006.01) |
| (11) | 16548 | |
| (21) | 2006-17651 | |
| (22) | 20.04.2006 | |
| (73) | Flexicat s.r.o., Praha 2, Vinohrady, CZ | |
| (54) | Univerzální stěrka ke stírání a roztírání tekutých materiálů | |

ND4Q

První obnovy doby ochrany průmyslových vzorů

- | | | |
|------|-------------------|--|
| (51) | 11-02 | |
| (11) | 34204 | |
| (21) | 2007-37141 | |
| (22) | 28.06.2007 | |
| (54) | Dekorační předmět | |

ND4Q

Druhé obnovy doby ochrany průmyslových vzorů

- | | | |
|------|-------------------|--|
| (51) | 09-01 | |
| (11) | 31422 | |
| (21) | 2002-34095 | |
| (22) | 26.07.2002 | |
| (54) | Obal na nápoje | |
| (51) | 19-06 | |
| (11) | 31488 | |
| (21) | 2002-34031 | |
| (22) | 01.07.2002 | |
| (54) | Kuličkové pero | |
| (51) | 27-05 | |
| (11) | 31691 | |
| (21) | 2002-34161 | |
| (22) | 03.09.2002 | |
| (54) | Plynový zapalovač | |
| (51) | 28-03 | |
| (11) | 31819 | |
| (21) | 2002-34230 | |
| (22) | 04.10.2002 | |
| (54) | Mycí houba | |

ND4Q

Třetí obnovy doby ochrany průmyslových vzorů

- (51) 09-05
- (11) 27710
- (21) 1997-30270
- (22) 18.07.1997
- (54) Uzavřený obal na tekutinu

- (51) 12-16
- (11) 27841
- (21) 1997-30328
- (22) 15.08.1997
- (54) Zadní nárazník vozidla

PD4A

Převod práv a ostatní změny majitelů patentů

- (11) 282703
- (21) 1995-932
- (73) LIMO Patentverwaltung GmbH & Co. KG, 44319
Dortmund, DE

- (11) 295287
- (21) 2002-278
- (73) ADVANTICA INTELLECTUAL PROPERTY
LIMITED, LEICESTERSHIRE LE11 3GR, GB

- (11) 296419
- (21) 2000-1575
- (73) SÜD-CHEMIE IP GmbH & Co. KG, 80333
München, DE

PD1K

Převod práv a ostatní změny majitelů užitných vzorů

- (11) 23783
- (21) 2012-25445
- (73) ALBION TRADE LTD., London, E11 3DH, GB

- (11) 23891
- (21) 2012-25865
- (73) Vávra Jiří, Tábor, CZ

Zamítnuté a částečně zamítnuté přihlášky ochranných známek před zveřejněním

Kapitola obsahuje údaje o rozhodnutích o přihláškách ochranných známek, u kterých byly na základě provedeného věcného průzkumu shledány Úřadem důvody pro zamítnutí přihlášky ochranné známky podle ustanovení § 4 nebo 6 zákona č. 441/2003 Sb. Na základě toho Úřad vydal rozhodnutí o zamítnutí přihlášky podle ustanovení § 22 zákona č. 441/2003 Sb., a to pro celý seznam výrobků a služeb nebo pro jeho část. Údaje o výsledku rozhodnutí (zamítnutí přihlášky, částečné zamítnutí přihlášky) jsou uvedeny za datem právní moci rozhodnutí pod INID kódem (583) s názvem "Datum právní moci rozhodnutí/výsledek rozhodnutí".

(210) **O-485825**

(540)

NA CESTY

(583) 22.06.2012 / zamítnutí přihlášky

(210) **O-491037**

(540)

MOJEMOTORKA.CZ

(210) **O-485826**

(540)

NA CESTY

(583) 27.06.2012 / částečné zamítnutí přihlášky

(210) **O-491108**

(540)

LED STAR

(583) 26.06.2012 / částečné zamítnutí přihlášky

(583) 22.06.2012 / zamítnutí přihlášky

(210) **O-486121**

(540)

**ODZVAK VŠESTRANNOSTI
OLYMPUSKÝCH VÍTEZŮ**

(583) 03.07.2012 / zamítnutí přihlášky

(210) **O-488024**

(540)

EVENT CATERING

(583) 26.06.2012 / zamítnutí přihlášky

(210) **O-489189**

(540)

FRUIT IN ICE

(583) 19.06.2012 / zamítnutí přihlášky

(210) **O-490417**

(540)

Machři

(583) 26.06.2012 / částečné zamítnutí přihlášky

(210) **O-490494**

(540)

TOP APPS

(583) 17.06.2012 / částečné zamítnutí přihlášky

(210) **O-490733**

(540)



(583) 03.07.2012 / částečné zamítnutí přihlášky

Přehled zveřejněných přihlášek ochranných známek

Přihlášky ochranných známek, které byly na základě výsledků formálního a věcného průzkumu provedeného Úřadem shledány schopné zápisu do rejstříku ochranných známek, jsou obsaženy v této kapitole. Důležitou právní skutečností je, že zveřejněním přihlášky ochranné známky v této kapitole Věstníku (§ 23 zákona č. 441/2003 Sb.) začíná běžet zákonná tříměsíční lhůta pro podání námitek podle ustanovení § 25 zákona č. 441/2003 Sb.

Číselný přehled

O-475575, O-484299, O-486875, O-487000, O-489033, O-489119, O-489822, O-490417, O-490494, O-490733, O-490740, O-490882, O-491015, O-491037, O-491075, O-491108, O-491273, O-491330, O-491365, O-491677, O-491678, O-491798, O-491831, O-491838, O-491839, O-491840, O-491845, O-492040, O-492075, O-492076, O-492077, O-492078, O-492080, O-492082, O-492083, O-492132, O-492192, O-492224, O-492230, O-492239, O-492259, O-492265, O-492281, O-492291, O-492292, O-492354, O-492359, O-492473, O-492520, O-492533, O-492606, O-492614, O-492809, O-492813, O-492816, O-492849, O-492871, O-492873, O-493197, O-493211, O-493287, O-493288, O-493344, O-493454, O-493549, O-493550, O-493567, O-493568, O-493583, O-493726, O-493801, O-493945, O-493950, O-494073, O-494100, O-494142, O-494197, O-494373, O-494382, O-494430, O-494433, O-494503, O-494509, O-494575, O-494582, O-494585, O-494670, O-494674, O-494689, O-494690, O-494727, O-494728, O-494731, O-494737, O-494739, O-494743, O-494748, O-494808, O-494809, O-494811, O-494812, O-494817, O-494818, O-494822, O-494823, O-494855, O-494856, O-494857, O-494858, O-494861, O-494903, O-494906, O-494953, O-494954, O-494955, O-494960, O-494961, O-494962, O-494963, O-494964, O-494966, O-494967, O-494968, O-494975, O-494976, O-494977, O-494978, O-494979, O-495004, O-495005, O-495019, O-495020, O-495026, O-495027, O-495028, O-495029, O-495178, O-495179, O-495182, O-495316, O-495319, O-495321, O-495323, O-495328, O-495331, O-495371, O-495471, O-495812, O-495813, O-495814, O-495928, O-495932

Zveřejněné přihlášky ochranných známek

(210) **O-475575**

(220) 31.03.2010

(320) 31.03.2010

(511) 3, 5, 9, 14, 16, 18, 24, 25, 28, 32, 33, 41, 43, 44

(540)



(510) (3) přípravky prací a bělicí, čistící, lešticí, odmašťovací, zubní pasty a prášky, ústní vody, přípravky dekorativní kosmetiky; (5) potraviny pro zvláštní výživu pro léčebné účely v různých formách, potravinové přípravky pro posílení imunity lidského organismu, posilující a povzbuzující nápoje a potraviny pro léčebné účely, hygienické výrobky, deodoranty na WC, osvěžovače vzduchu, náplasti, leukoplast, obvazový materiál, obinadla, vata; (9) nosiče informací všeho druhu v rozsahu třídy 9, zejména obrazu a/nebo zvuku, elektronické publikace, elektronická periodika, elektronické katalogy a jiné neperiodické produkty v elektronické podobě; (14) vzácné kovy a jejich slitiny a výrobky z těchto látek, klenoty, klenotnické zboží pravé nebo nepravé, knoflíky do manžet, jehlice do kravat, bižuterie, drahokamy, hodinářské potřeby a chronometrické přístroje včetně speciálních pouzder; (16) vstupenky, šatní lístky, jídelní a nápojové lístky včetně obalů, dekorativní předměty z papírové hmoty, papírové utěrky, papírové ubrusy, papírové ubrusky, papírové ručníky, papírové kapesníky, toaletní papír, psací a kancelářské potřeby, diáře, poznámkové bloky, zápisníky, dopisní obálky, pouzdra na psací potřeby, stojánky na fotografie, sešity, obaly na sešity, upomínkové předměty z papíru; (18) kožené pásky, deštníky, slunečníky, vycházkové a turistické hole, cestovní kufrы a kufříky, kožené aktovky, cestovní tašky, turistické batohy, brašny, kožené kabely a kabelky, tašky na kolečkách, kufříky na doklady, kufříky na toaletní potřeby, peněženky (kromě peněženek z drahých kovů), náprsní tašky, kožené klíčenky, nákupní tašky; (24) tkaniny a textilní výrobky, které jsou zahrnuty ve tř. 24, např. záclony, pokrývky ložní, ubrusy, příkrývky včetně cestovních pokrývek, vlajky, potahy, drobné kusové textilní výrobky jako ručníky, kapesníky apod., textilní tapety, plátno hrubé ztužené (voskované), pytlovina; (25) oděvy, trička, mikiny, košile, polokošile, blůzy, roláky, vesty, kalhoty, bundy, kabáty, svetry, prádlo, teplákové a joggingové soupravy, oděvy pro volný čas, šály, šátky, rukavice, čepice, čepice se štítkem, kulichy, klobouky, čelenky, kravaty, vázanky, ponožky, obuv, střevíce, trepky, tenisky, sportovní obuv; (28) tělocvičné a sportovní nářadí a náčiní zahrnuté do tř. 28, rybářské potřeby (s výjimkou sítí), pexesa, hrací karty; (32) piva, nealkoholická vína, minerální vody, šumivé a jiné nealkoholické nápoje, sirupy a jiné přípravky k zhotovování nápojů, ovocné šťávy a nápoje z ovocných šťáv; (33) alkoholické nápoje (s výjimkou pív), vína, lihoviny, likéry; (41) pořádání kulturních produkcí, zábava provozování zařízení sloužících zábavě, provozování tělovýchovných zařízení a zařízení sloužících ke sportovní regeneraci a k rekondici, půjčování sportovního nářadí s výjimkou dopravních prostředků; (43) ubytovací služby, hostinská činnost; (44) poskytování lázeňské péče preventivní, léčebné, rehabilitační a rekondiční, poskytování zdravotní péče v oboru fyzioterapie, balneologie a léčebné rehabilitace včetně výkonů akupunktury, manuální a myosketální medicíny, poskytování zdravotní péče v oboru praktického lékařství, masérské, léčebné rekondiční a regenerační služby, správa a využívání přírodních léčivých zdrojů včetně jejich ochrany, poskytování služeb laboratoře přírodních léčivých zdrojů včetně jejich ochrany, poskytování služeb laboratoře.

(730) **Lázně Bělohrad a.s.**, Lázeňská 165, Lázně Bělohrad, 50781, CZ

(740) UNIPATENT, Ing. Jiří Chlustina, Jana Masaryka 43-47, Praha 2, 12000

(210) **O-484299**

(220) 23.03.2011

(320) 23.03.2011

(511) 9, 16, 35, 41

(540)

New Times Publishing RESTART

(510) (9) software, software pro elektronickou komunikaci, software pro správu počítačových sítí, aparáty pro záznam, převod a reprodukci zvuku a obrazu, počítače, přístroje optické; (16) papírové a umělohmotné obaly, výrobky z kartónu; (35) záznam, popis, vypracování, shromažďování, přenášení nebo systematického sdělení a záznamů, podnikatelské, organizační a ekonomické poradenství, zprostředkování nebo poskytování obchodních nebo podnikatelských informací, zejména prostřednictvím Internetu, překlad a systemizace informací do počítačových databází, obchodní a podnikatelský průzkum, organizování komerčních výstav; (41) pořádání odborných a vzdělávacích akcí, kurzů a školení, pořádání odborných a vzdělávacích akcí v oblasti spolupráce vědy, vývoje a výzkumu, poskytování on-line elektronických publikací, půjčování magnetických a optických nosičů dat, zvukových a obrazových záznamů, nakladatelství.

(730) **New Times Publishing, s.r.o.**, Chlumova 515/11, Praha 3, 13000, CZ

(740) FISCHER & PARTNER Intellectual Property s.r.o., Ing. Michael Fischer, Na Hrobci 294/5, Praha 2, 12000

(210) **O-486875**

(220) 28.06.2011

(320) 28.06.2011

(511) 35

(540)

SPAZIO

(510) (35) pomoc při řízení obchodní činnosti, poradenství v obchodní činnosti, prezentace výrobků v komunikačních médiích pro účely maloobchodu.

(730) **Tomečková Petra**, Hýlova 350/10, Ostrava, 70030, CZ

(210) **O-487000**

(220) 04.07.2011

(320) 04.07.2011

(511) 10, 16, 28, 35, 36, 41, 44, 45

(540)



(510) (10) fyzioterapeutická a masérská zařízení v rámci této třídy, lékařské přístroje a nástroje, jmenovitě vibrující přístroje používané ke stimulaci svalů a zvýšení síly a fyzického výkonu pro zdravotní a lékařské účely, masážní stroje a přístroje, rehabilitační přístroje a zařízení, vše v rámci této třídy; (16) tiskoviny všeho druhu, zejména periodické a neperiodické publikace na papírových nosičích, například časopisy, noviny, knihy, prospekty, plakáty, data a databáze na papírových nosičích, kalendáře, fotografie, pohlednice, plakáty, samolepky, knihařské výrobky, informační a propagační výrobky z papíru, včetně dekorativních předmětů z papíru, obalový materiál z papíru a balicí fólie z plastu, papírové a plastové sáčky a tašky, kancelářské potřeby (vyjma nábytku); (28) přístroje a nástroje pro sport, (silový) trénink a tělesný pohyb, fitness, rekondici a regeneraci, nezařazené do jiných tříd, jmenovitě vibrující přístroje používané v programech pro fitness a tělesný pohyb ke stimulaci svalů a zvýšení síly a fyzického výkonu, posilovací a fitness stroje a přístroje pro tělesná cvičení, trenažéry, vše v rámci této třídy; (35) organizování a vedení prodeje, správy a marketingu v obchodní činnosti s výrobky a službami ve třídách 10, 28, 36, 41 a 44, koučink (trénink) v oblasti obchodování s výrobky a službami tříd 10, 28, 36, 41 a 44, analýzy chování v

oblasti jak obchodovat; (36) jednatelství, finanční sponzorování (sponzorování zařízení a zařízení sloužících regeneraci a rekondici), sponzorování výroby fyzioterapeutických a sportovních potřeb a zařízení, pronájem kanceláří, místností a bytů (apartmánů), pronájem nebytových prostor zařízení a nezařízených nebytových prostor a sálů provozovatelům fitness, fyzioterapeutům, lektorům různých forem aktivit, zprostředkování nemovitostí a prostor k pronájmu, inkasování (vybírání) nájemného, správa majetku (wellness centra, fitness centra, salónů krásy a ubytovacího zařízení), úschovní služby a úschova v bezpečnostních schránkách, finanční služby a analýzy, vybírání licenčních poplatků a poplatků na vzdělání v oblasti fyzioterapie, sportu a zdravého životního stylu, poradenství v uvedených oblastech služeb, informační a konzultační služby v rámci této třídy; (41) gymnastický a fitness výcvik, provozování tělovýchovných, sportovních a fitness zařízení, provozování zařízení a služeb sloužících k regeneraci, oddechu a rekreaci, organizování a provozování společenských, vzdělávacích a sportovních akcí, soutěží a her, výchovně zábavné služby, informace o možnostech rekreace a zábavy; (44) provozování soukromých center pro fyzickou rehabilitaci, wellness, provozování fyzioterapeutických středisek a poskytování lázeňské služby, provozování zařízení sloužících k regeneraci a rekondici, k fyziocvičením, k lázeňské péči a službám fyzioterapeutickým, provoz klubů zdraví a wellness klubů, provozování a služby vířivých koupelí, whirlpoolů, parních lázní, termálních středisek, sauny, veřejné lázně pro hygienické účely, parní lázně, rekondiční, rekonvalescenční, rehabilitační, aromaterapeutické a relaxační služby, péče o osoby pomocí léčebných technik jako je meditace, aromaterapie, chromoterapie, IPL terapie, fyzikální terapie (fyzioterapie a cvičení), chiropraktika, fyzická rehabilitace (cvičení), tělesná terapie, svalové vyrovnávání postojů těla, péče o hygienu a krásu osob, masérské, rekondiční a regenerační služby všeho druhu, terapie a rehabilitace, manuální terapie jako služby fyzioterapie, rehabilitačního a sportovního terapeuta, jmenovitě masáže všeho druhu, gymnastika nemocných, sport pro zdraví, posilování, trénink výdrže, relaxační cvičení, meditativní a nemeditativní tělesná a duševní cvičení, wellness péče a služby v oblasti zvládání stresu, léčebná terapie (jmenovitě relaxace), kadernické a kosmetické salony, manikúra, pedikúra, služby vizážistů a zkrášlovacích salónů, provozování a služby solárií, aranžování květin a zahradní architektura propojená do wellness centra, analýzy léčby v souvislosti s léčením a fyzioterapií osob, sběr fyzioterapeutických léčebných znalostí a znalostí z oblasti wellness, fyzioterapeutická hodnocení a diagnostikování, analýza držení těla, program hodnocení pro pacienty přijímající fyzioterapeutické nebo rehabilitační služby za účelem vedení léčby a hodnocení efektivnosti léčebného programu, zdravotní poradenství v oblasti zdravé výživy, diagnostika a poradenství v oblasti zdravého životního stylu a optimalizace životního stylu, poradenské služby v oblasti dietologie, tvarování postavy, hubnutí a redukce váhy, poradenství v oblasti uvedených služeb této třídy pro wellness centra a kluby zdraví, poradenské služby v oblasti zvýšení imunity organismu, jeho regenerace a detoxikace, přírodní a alternativní medicína, pronájem a nájem fyzioterapeutických zařízení a přístrojů, vibračních zařízení, zdravotní péče o duševní zdraví; (45) udělování licencí pro franšizingové koncepty, licence k průmyslovým právům, půjčování oděvů a sportovních úborů, poskytování licencí na činnosti na vibračních přístrojích a know how v oblasti sportu a zdravého životního stylu, poradenství v oblasti výše uvedených služeb této třídy, poskytování softwarových licencí s výjimkou programů pro hry.

- (590) Barevná
(730) **Jelínková Irena Mgr.**, U studánky 120, Mnichovice - Myšlín, 25164, CZ
(740) **KŠD ŠTOVÍČEK** advokátní kancelář v.o.s., Mgr. Lukáš Trojan, advokát, Hvězdova 1716/2b, Praha 4, 14078

- (210) **O-489033**
(220) 29.09.2011
(320) 29.09.2011
(511) 16, 35, 36



**PODPORUJE
FINANČNÍ
GRAMOTNOST**

- (510) (16) papír, lepenka a zboží vyrobené z těchto materiálů, nezařazené do jiných tříd, tištěné a reliéfní předměty, knihařský materiál, fotografie, kancelářské potřeby, lepidla ke kancelářským účelům nebo pro domácnost, materiály pro umělce, štetce, psací stroje a kancelářské potřeby (kromě nábytku), výukový a učební materiál (kromě přístrojů), měřlohmotné balicí materiály (nezařazené do jiných tříd), tiskařské typy, tiskařské štočky; (35) reklama a služby reklamních agentur, distribuce reklamních materiálů, služby personální agentury a poradenství v oblasti lidských zdrojů a personálního managementu, služby týkající se prozatímního personálu, sestavování statistik, účetnictví, aukce a veřejné dražby, obchodní informace, vyhlídky trhu, průzkum a analýzy trhu, průzkum veřejného mínění, aranžování výloh a výkladů, poradenství v oblasti obchodní činnosti a vedení podniků a v podnikové ekonomice, pronajímání kancelářských strojů, kopírování dokumentů, obchodní pomoc při navazování kontaktů mezi klienty a notáři, vyplňování daňových formulářů, kancelář pro shromažďování dat týkajících se platební schopnosti; (36) finanční, peněžní a bankovní služby, operace a transakce, jako jsou operace a transakce týkající se vkladů, depozitních (vkladových) účtů, účtů s pevným termínem, bankovních knížek, běžných účtů, deviz, směnek a dlužních úpisů, šeků, cenných papírů a dividendových kupónů, poskytování úvěrů, záloh a úvěrových operací, včetně dokumentace a přijímání úvěrů, finančních služeb, půjček, záruk, diskontních a rediskontních transakcí, emise obligací a depozitních certifikátů, obchodování se vzácnými kovy, mincemi a medaillemi, informace a zprostředkování týkající se bankovních a finančních transakcí, poskytování finančních informací a makléřství, emise, obchodování a úschova obchodovatelných cenných papírů, finanční management a poradenství, investiční transakce a transakce spojené s fondy (tak zvané "trust transactions"), provádění finančních služeb ve prospěch klientů, investice do akcií, obligací, depozitních certifikátů a jiných cenných papírů, finanční transakce prostřednictvím počítačů, databáze obsahující finanční data, finanční odhady, posudky, průzkumy a sestavování zpráv v tomto oboru, zprostředkování pojištění, pojišťovací služby zahrnující mimo jiné životní pojištění, havarijní pojištění (pro případ škodní události), pojištění vozidel, pojištění pro případ požáru, pojištění pro případ krádeže, pojištění právní pomoci, pojištění odpovědnosti za škodu při výkonu povolání (profesní odpovědnosti), pojištění plavidel a letadel, dopravní pojištění, zdravotní pojištění, pojištění pro případ ztráty příjmu, pojištění pro případ přírodní katastrofy, pojištění pro manažery, rodinné pojištění, cestovní pojištění, pojištění politických rizik, pojištění exportních rizik, pojištění rizik z poskytnutých úvěrů a směnek (tak zvané "hedging"), zajištění, pojištění dlužné částky, skupinové pojištění, úrazové pojištění, komerční pojistky.
(730) **KBC Group**, Havenlaan 2, 1080 Brussel, BE
(740) **TRAPLOVÁ-HAKR-KUBÁT** Advokátní a patentová kancelář, JUDr. Jarmila Traplová, Přístavní 24, Praha 7, 17000

- (210) **O-489119**
(220) 04.10.2011
(320) 04.10.2011
(511) 35
(540)

chica & chico

- (510) (35) obchodování s výrobky zařazenými ve třídě 25, především s dětským oblečením, zprostředkování obchodní činnosti s

výrobky třídy 25, především s dětským oblečením.
(730) **Čechová Zuzana**, Jaroslava Foglara 1329/2, Praha 5 - Stodůlky, 15500, CZ

(210) **O-489822**

(220) 31.10.2011

(320) 31.10.2011

(511) 16, 35, 38, 41

(540) **Český svaz motocyklového sportu**

(510) (16) výrobky z papíru, lepenky, tiskárenské výrobky, fotografie, papírenské zboží, kancelářské potřeby, kromě nábytku, učební a vyučovací pomůcky, kromě přístrojů; (35) propagační činnost, reklama, činnost zahrnující záznam, přepis, vypracování, shromažďování, aktualizování, přenášení, systematizování písemných, zvukových a obrazových sdělení a záznamů, služby v oblasti distribuce reklamních materiálů, distribuce propagačních sdělení; (38) spolupráce při zajišťování a rozšiřování rádiového a televizního vysílání; (41) provozování sportovních zařízení, pořádání sportovních podniků a dalších akcí - v rámci této třídy, zejména motoristických a zábavných, služby v oblasti poskytování a zprostředkování informací z oblasti motorismu a motoristického a nemotoristického sportu.

(730) **Český svaz motocyklového sportu**, Ostrovačická 936/65, Brno, 64100, CZ

(210) **O-490417**

(220) 16.11.2011

(320) 16.11.2011

(511) 9, 16, 35, 38, 41

(540)

Machři

(510) (9) aparáty a přístroje elektronické, fotografické, filmové, optické, aparáty pro záznam, převod, reprodukci zvuku nebo obrazu, filmové kamery, filmové přístroje, přístroje pro zpracování informací, zařízení výpočetní techniky, programové vybavení pro počítače na nosičích; (16) papír, lepenka a výrobky z těchto materiálů patřící do třídy 16, gratulace, dopisní papíry, obálky, samolepky, obtisky, poznámkové bloky, desky na spisy, pořadače, omalovánky, balicí papír, školní sešity, skicálky, tužky, pastelky, tuhy, gumy na mazání, ořezávátka na tužky, penály, papírové tašky, umělohmotné tašky (jako obaly), papírové kapesníčky, lepidla na papír a pro domácnost, materiály pro umělce, štětce, kancelářské potřeby patřící do třídy 16, učební pomůcky (s výjimkou přístrojů), papírové obaly, obaly z plastických hmot zařazené v této třídě; (35) prezentace her a soutěží pro veřejnost; (38) přenosy zpráv, přenos zpráv a obrazových informací pomocí počítače, přenášení vysílání pomocí satelitních družic, technické a organizační zabezpečení televizního vysílání; (41) nakladatelská a vydavatelská činnost, agenturní činnost v oblasti kultury v rámci této třídy, půjčování nahraných a nosičů zvukových a/nebo obrazových záznamů, výchovná a zábavní činnost.

(730) **FTV Prima, spol. s r.o.**, Na Žertvách 24/132, Praha 8, 18000, CZ

(210) **O-490494**

(220) 22.11.2011

(320) 22.11.2011

(511) 35, 38

(540)

TOP APPS

(510) (35) inzertní činnost, komerční informační kancelář, předvádění zboží, prezentace výrobků v komunikačních médiích, aktualizování reklamních materiálů, rozšiřování a zaslání reklamních materiálů, vydávání reklamních textů, organizace a pořádání výstav ke komerčním účelům, příprava elektronických pozvánek, prezentace uživatelů na stránkách World Wide Web v počítačové síti Internet, činnost organizačních a ekonomických poradců, ekonomické prognózy, obchodní průzkum, průzkum trhu, zprostředkovatelská činnost v oblasti obchodu se zbožím ve třídách 25-34 a služeb ve třídách 41 a 43, internetový prodej inzerce, služby a poradenství v obchodní činnosti, marketingové studie, organizační poradenství, zprostředkovávání obchodních kontaktů, komerční využití Internetu v oblastech komerčních internetových médií a vyhledávacích služeb, on-line inzerce, účetnictví; (38) komunikace prostřednictvím počítačových

terminálů, komunikace prostřednictvím rádia, počítačem řízený přenos dat a obrazu, poskytování přístupu do světových počítačových sítí, poskytování interaktivních on-line vývěsek pro přenos vzkazů mezi počítačovými uživateli, informace, poradenství a konzultace vztahující se k výše uvedeným službám.

(730) **TOP APPS a.s.**, Křenova 438/7, Praha 6, 16200, CZ

(210) **O-490733**

(220) 30.11.2011

(320) 30.11.2011

(511) 21, 35, 43

(540)



(510) (21) pouzdra na jídelní lístky, desky na jídelní lístky; (35) reklama, reklama (propagace), reklama on-line v počítačové síti, reklamní materiály - zaslání reklamních materiálů zákazníkům, rozšiřování reklamních materiálů zákazníkům (letáky, prospekty, tisky, vzorky), venkovní reklama, vylepování plakátů; (43) pronajímání jednacích místností.

(590) Barevná

(730) **ECO-SUN s.r.o.**, Paroplavební 50/10, Praha 5, 15900, CZ

(210) **O-490740**

(220) 30.11.2011

(320) 30.11.2011

(511) 9, 16, 35, 41, 42

(540)



(510) (9) přístroje a nástroje vědecké, námořní, geodetické, fotografické, filmové, optické, přístroje pro vedení, přepínání, přeměnu, akumulaci, regulaci nebo řízení elektrického proudu, přístroje pro vážení, měření, signalizaci, kontrolu (inspekci), záchranu a přístroje pro vyučování, pouzdra na tyto nástroje a přístroje spadající do třídy 9, přístroje pro záznam, převod, reprodukci zvuku nebo obrazu, magnetické nosiče zvukových záznamů, software, softwarové aplikace souborů DAS, gramofonové desky, automatické distributory a mechanismy pro přístroje na mince, zapisovací pokladny, počítací stroje, přístroje pro zpracování informací, počítače, hasicí přístroje, ruční elektrické svářečky, elektrické zehličky, elektrické zapalovače v automobilech, speciální záchranné oděvy, ochranné oděvy proti úrazům, sportovní dýchací přístroje, elektronické hry používané výhradně s TV přijímačem, sluneční brýle, brýle, monokly, zvětšovací skla a čočky, divadelní kukátka, magnetofonové pásky a kazety, CD, CD-ROM, exponované filmy hrané i kreslené, kopírovací stroje; (16) papír a výrobky z papíru, lepenka a kartonážní výrobky, tiskoviny, časopisy, periodika, knihy, tištěné manuály a učebnice, výrobky knihařské, kalendáře, pohlednice, fotografie, psací potřeby, lepidla kancelářská a pro domácnost, tužky, pastely, uhly, štětce, psací stroje, kancelářské potřeby kromě nábytku, školní sešity, skicálky, pastelky, tuhy, guma na mazání, ořezávátka, ořezávátka - strojky, penály, papírové ubrousky, kapesníky a pleny, pytle a sáčky z plastických hmot pro obalovou techniku, papírové obaly, papírové sáčky a tašky, obrazy, omalovánky, obtisky, karty, razítka; (35) inzertní, reklamní a propagační služby, pomoc při řízení obchodní činnosti, obchodní administrativa, kancelářské práce, marketingové služby, zprostředkování obchodních záležitostí, zákaznický servis (to je zajišťování odbytu, zastupování při obchodních jednáních, sjednávání obchodních podmínek), rozmnožování a tisk reklamních a propagačních dokumentů, automatické zpracování dat, výstavy k reklamním a

obchodním účelům, internetový prodej s výrobky ve třídách 9 a 16 a se službami ve třídách 41 a 42; (41) výchovná a zábavní činnost, vydavatelství a nakladatelství, školící činnost a pořádání kursů zejména v oboru informačních a komunikačních technologií, veškerá agenturní a produkční činnost v oblasti kultury, vzdělání a zábavy, pořádání a zajišťování audiovizuálních akcí, pořádání koncertů, setkání, přednášek, kursů, seminářů a besed, zábavní hudební produkce, vystupování výkonných umělců, sportovní aktivity; (42) vědecké a technologické služby a s nimi spojený výzkum a návrhy, průmyslové analýzy a výzkum, návrh a vývoj počítačového hardwaru a softwaru, služby techniků (vyhodnocení, odhady, výzkum a posudky v oblasti vědy a techniky).

- (730) **DATRON, a.s.**, Vachkova 3008, Česká Lípa, 47001, CZ
(740) UNIPATENT, Ing. Jiří Chlustina, Jana Masaryka 43-47, Praha 2, 12000

(210) **O-490882**

- (220) 06.12.2011
(320) 06.12.2011
(511) 16, 32, 33
(540)



- (510) (16) tiskoviny, propagační materiály v rámci této třídy, etikety, obaly a tašky z papíru; (32) nealkoholické nápoje; (33) alkoholické nápoje s výjimkou piva, vína a lihoviny pocházející z Moravy.

- (730) **CHATEAU LEDNICE a.s.**, Nejdecká 714, Lednice, 69144, CZ
(740) RETROPATENT s.r.o., Mgr. Kamil Kolátor, Dolní nám. 5/679, Jablonec nad Nisou, 46601

(210) **O-491015**

- (220) 09.12.2011
(320) 09.12.2011
(511) 9, 16, 35, 39, 41
(540)

Libri
FORTUNA

- (510) (9) přístroje a nástroje elektronické spadající do této třídy, fotografické, optické, přístroje na nahrávání, přenos a reprodukci zvuku nebo obrazu, magnetické, optické a jiné nosiče dat, informací, zvukových, obrazových a zvukově-obrazových záznamů patřící do této třídy, publikace v elektronické podobě, on-line dostupné publikace v síti Internet, software na nosičích, elektronicky šířené informační materiály, časopisy, knihy, obchodní a odborné publikace s možností kopírování; (16) papírnické zboží, papír a výrobky z papíru, tiskoviny a polygrafické výrobky všeho druhu, knihy, periodika, neperiodika, katalogy, brožury, informační materiály, prospekty, plakáty, fotografie, odborné publikace, kancelářské potřeby s výjimkou nábytku, školní potřeby a pomůcky, psací potřeby, obaly a obalové materiály; (35) maloobchodní služby se zbožím uvedeným ve třídách 9 a 16 poskytované i prostřednictvím Internetu, on-line nákup zboží ve třídách 9 a 16 pomocí světové počítačové sítě, distribuce vzorků zboží, kopírování nebo rozmnožování dokumentů, dokladů a podobně, organizování výstav pro komerční nebo reklamní účely, zprostředkovatelská činnost v oblasti nákupu a prodeje zboží ve třídách 9 a 16; (39) distribuce zboží na dobírku, distribuce tiskárenských výrobků všeho druhu a informací na všech druzích fyzických nosičů včetně jejich expedice, balení zboží, doručování zboží; (41) vydavatelská a nakladatelská činnost s výjimkou vydávání

reklamních a náborových textů, vydávání knih, on-line vydávání knih a časopisů v elektronické formě, poskytování elektronických publikací on-line (bez možnosti kopírování), elektronická ediční činnost v malém (DTP služby), organizování a vedení konferencí, kurzů a školení, organizování vědomostních soutěží, zveřejňování textů mimo reklamních.

- (730) **Fortuna Libri, spol. s r.o.**, Kloboukova 47, Praha 4, 14800, CZ
(740) Ing. Jiří Malůšek, Mendlovo nám. 1a, Brno, 60300

(210) **O-491037**

- (220) 09.12.2011
(320) 09.12.2011
(511) 35, 37
(540)

MOJEMOTORKA.CZ

- (510) (35) zprostředkování obchodu s motorovými vozidly, náhradními díly pro motorová vozidla, předvádění zboží, prodej motorových vozidel a příslušenství k motorovým vozidlům, prodej výrobků uvedených v tř. 9 (přilby ochranné, ochranné brýle, ochranné rukavice, rukavice motocyklové, brýle pro sport, brýle motocyklové), prodej kufrů motocyklových, prodej výrobků uvedených ve tř. 12 (brašny pro motorová vozidla), prodej výrobků uvedených v tř. 25 (oděvy, obuv, pokrývky hlavy, čepice, sportovní a motocyklové oblečení, pláště, obleky, košile, polokošile, trička, ponožky, rukavice), prodej výrobků uvedených v tř. 28 (chrániče, náloketníky) a vybavení veškerého výše uvedeného zboží; (37) údržba, servis a opravy motorových vozidel.

- (730) **mojemotorka.cz s.r.o.**, Lazecká 564, Olomouc, Lazce, 77900, CZ

- (740) Ing. Petr Soukup, Videňská 8, Olomouc, 77200

(210) **O-491075**

- (220) 12.12.2011
(320) 12.12.2011
(511) 35, 36, 37, 38, 39, 40, 41, 42, 43
(540)



- (510) (35) reklama, reklama na Internetu pro třetí osoby, obchodní management, obchodní administrativa, kancelářské práce, velkoobchodní a maloobchodní služby v oblasti potravin, luxusních potravin, alkoholických a nealkoholických nápojů, zboží pro obchod se zdravou výživou, drogistických výrobků, kosmetiky, parfumerie, léků, předmětů pro domácnost, kuchyňského náčiní, hygienických výrobků, přípravků na praní a čistících přípravků, předmětů ze železářství, předmětů pro kutily, zahradních a zahradnických předmětů, auto-příslušenství, bicyklů, motocyklů, nábytku, předmětů pro táboření, počítačů, počítačového softwaru, vybavení a přístrojů spotřební elektroniky, elektrických spotřebičů a elektrických spotřebičů pro domácnost, multimediálního vybavení, multimediálního příslušenství, telekomunikačního vybavení, strojů, hraček, papírnického zboží a tiskovin, kancelářských potřeb, potřeb pro výzdobu a školních potřeb, tabákových výrobků, oblečení, obuvi a doplňků, textilií pro domácnost a galanterie, cestovního vybavení, předmětů pro rekreační účely, sportovního vybavení a vybavení pro fitness, potravin a vybavení pro zvířata, fotografických přístrojů, fotografických předmětů, fotografických potřeb (vybavení), klenotnictví a hodinek, zajišťování výrobků pro třetí osoby za účelem prezentace, nákupu a prodeje, prezentace zboží ve sdělovacích prostředcích pro maloobchodní podnikání, komerční a obchodní poradenství a informace, podpora prodeje pro třetí osoby, organizování výstav pro obchodní a reklamní účely, organizování veletrhů pro obchodní nebo reklamní účely, aranžování výkladů,

marketingové studie a analýzy trhu, průzkumy trhu, styk s veřejností, zařízení komerčních transakcí pro třetí osoby, také v souvislosti s obchodováním, sjednávání smluv pro třetí osoby, sjednávání smluv pro třetí osoby týkajících se poskytování opravářských služeb a technické údržby, příjem objednávek, fakturování objednávek, zajišťování předplatného na telekomunikační služby pro třetí osoby, zajišťování mobilních telefonů a sjednávání smluv o distribuci vyzváněcích tónů pro mobilní telefony pro třetí osoby, sjednávání smluv dodavatelů elektřiny, publikace tiskovin (také v elektronické podobě) pro reklamní účely, reklamní služby (vývoj prostředků pro udržení zákazníků podle reklamních a marketingových aspektů), kancelářské práce a reklamy pro program pro udržení zákazníků, šíření reklamních předmětů, zprostředkování hospodářských a obchodních smluv, také prostřednictvím Internetu, přímá propagace poštou (letáky, brožury, prospekty, tiskoviny, vzorky), příjem objednávek, fakturování objednávek v souvislosti s elektronickým obchodováním a se sjednáváním smluv o nákupu a prodeji zboží, služby call center - pomoc a podpora prostřednictvím horkých linek v souvislosti s administrativním zpracováním objednávek, příjem objednávek po telefonu, příjem dotazů nebo stížností od zákazníků po telefonu, organizační rady prostřednictvím call center, systemizace informací do počítačových databází, pronájem vybavení prodejen především kancelářského vybavení, fotokopírovacích přístrojů, prodejních automatů, soustav automatických pokladen, pokladen, prodejních stánků, reklamních ploch, zpracování dat a správa dat pro třetí osoby, ukládání elektronických dat do paměti, vydávání nosičů dat vhodných pro záznam bonusových a prémiových transakcí (bez platební charakteristiky); (36) uzavírání pojištění, finanční služby, finanční transakce, realitní záležitosti, včetně realitního managementu a realitních agentur, pronájmu a leasingu nemovitostí (managementu celkového vybavení), pronájem a leasing nemovitostí, obchodních prostor, uskutečňování bonusových a prémiových programů jako opatření pro udržení zákazníků prostřednictvím vydávání (pro třetí osoby) cenných kuponů, slevových lístků, vydávání paměťových karet s platební charakteristikou, pojišťování nosičů dat vhodných pro záznam bonusových a prémiových transakcí (zahrnutých ve třídě 36) kreditních karet stejně jako servisních a bonusových klubových karet s platební charakteristikou, vydávání kreditních karet stejně jako servisních a bonusových klubových karet s platební charakteristikou, finanční služby, vyřizování plateb, a to především bezhotovostních plateb a plateb kartami, finanční transakce, poskytování finančních informací, služby platebních transakcí, finanční zúčtování, konzultační služby v oblasti pojišťovnictví, finanční poradenství, poradenství v oblasti finančních transakcí, poradenství v oblasti nemovitostí (zahrnutých ve třídě 36), leasing vybavení prodejen, leasing čistících strojů, leasing telekomunikačních přístrojů, vybavení pro telekomunikaci a přístrojů pro přenos zpráv; leasing chladicího zařízení, chladících strojů a přístrojů, skladovacích kontejnerů, motorových vozíků, vozíků (nákupních vozíků), prodejních pultů, polic pro ukládání a prezentaci zboží, leasing generátorů, klimatizačního zařízení a přístrojů pro vytápění místností, leasing audio-vybavení, rozhlasových a televizních přijímačů, videokamer, leasing počítačů, leasing židlí, stolů a přenosných staveb; (37) stavebnictví, opravy, opravy, údržba a servis domácích potřeb, kuchyňského náčiní, předmětů ze železářství, předmětů pro kutily, zahradních a zahradnických předmětů, auto-příslušenství, bicyklů, motocyklů, nábytku, předmětů pro táboření, počítačů, vybavení a přístrojů spotřební elektroniky, elektrického vybavení, elektrických spotřebičů a domácích elektrických spotřebičů, chladicího zařízení a chladících aparatur, strojů, multimediálního vybavení, multimediálního příslušenství, fotografických přístrojů, telekomunikačního vybavení, strojů, kovového zboží, klíčů a zámek, čalouněných výrobků, hraček, výrobků z kůže, oblečení, obuvi, textilií pro domácnost, předmětů pro rekreační účely, sportovního vybavení a vybavení pro fitness, vybavení pro zvířata, fotografických přístrojů, fotografických předmětů, fotografického vybavení, klenotnictví a hodinek, instalace a údržba elektronických přístrojů, především čteček karet, automatických pokladen, mytí dopravních prostředků, čištění, bělení a čištění prádla, čištění budov, pronájem vybavení prodejen především čistících strojů, generátorů, klimatizačního zařízení, přístrojů pro vytápění místností; (38) telekomunikace, poskytování uživatelského přístupu k informacím na Internetu,

poskytování internetových platform a portálů, komunikace pomocí mobilních telefonů, telefonní služby prostřednictvím call center, pronájem telekomunikačních přístrojů, vybavení pro telekomunikaci a přístrojů pro přenos zpráv jako vybavení prodejen; (39) doprava, balení a skladování zboží, doručování zboží, kurýrní služby, služby parkování automobilů, organizování, rezervace a pořádání cest, exkurzí, jednodenních výletů, výletů a okružních jízd po městě, nošení, poskytování informací v oblasti turistiky prostřednictvím horkých linek nebo call center, osobní doprava a přeprava zboží prostřednictvím automobilů, kolejové dráhy, lodí a letadel, doprovázení cestujících, poskytování cestovních a dopravních informací, pronájem, rezervace a dodání automobilů a bicyklů, služby a činnost cestovních agentur spadajících do tř. 39, pronájem vybavení prodejen především chladicího zařízení, chladících strojů a přístrojů, skladovacích kontejnerů, motorových vozíků, vozíků (nákupních vozíků), prodejních pultů, polic pro ukládání a prezentaci zboží, doručování objednávek (zboží), doručování objednávek v souvislosti s elektronickým obchodováním a se sjednáváním smluv o nákupu a prodeji zboží, zálohování elektronických dat; (40) zpracování materiálů, vyvolávání fotografického filmu, tisk a kopírování fotografií, zpracování fotografických a/nebo kinematografických filmů (zahrnutých ve třídě 40), tisk vzorů, tisk, rýsování laserem, zpracování kůže, zpracování papíru, rámování obrazů, zmrazování potravin, uzení potravin, rytí, ofsetový tisk, recyklace láhv od nápojů, zhotovování kopií klíčů, úprava oděvů; (41) výchova a vzdělávání, dětské jesle a mateřské školky, péče o dítě (výchova a vzdělávání), školení, osobní rozvoj prostřednictvím školení a vzdělávání, zábava, hudební představení, poskytování informací o možnostech zábavy, sportovní a kulturní aktivity, poskytování informací prostřednictvím horkých linek a call center v oblasti vzdělávání, výchovy a zábavy, organizování a provozování kulturních a sportovních aktivit, sjednávání a vedení seminářů a workshopů (kurzů, školení), organizování výstav a přehlídek pro kulturní a vzdělávací účely, organizování soutěží (vzdělávacích a zábavních), publikace tiskovin (také v elektronické podobě), kromě tiskovin pro reklamní účely, organizování, pořádání a vedení loterií a dalšího hraní o peníze a her o peníze, distribuce losů a sázenek a dalších participačních dokumentů, služby agentur prodávajících vstupenky (v oblasti zábavy), rezervace míst na představení, předprodej vstupenek, publikace a vydávání tiskovin, knih, novin a časopisů, poskytování on-line elektronických publikací, bez možnosti stažení, služby digitálního zobrazování, pronájem vybavení prodejen především audio-vybavení, rozhlasových a televizních přijímačů, videokamer; (42) vědecké a technologické služby a s nimi spojené výzkumné aktivity a návrhy, průmyslové analýzy a výzkum, návrh a vývoj počítačového hardwaru a softwaru, správa sítě, umělecký design, konzultační služby týkající se designu a obsahu tištěných nebo elektronických publikací, design tištěných nebo elektronických publikací, zpracování digitálního zobrazení (umělecký design), aktualizace webových stránek, tvorba a údržba webových stránek pro třetí osoby, testování materiálu, kontrola kvality, poradenství v oblasti výzdoby interiérů, poradenství v oblasti úspory energie, pronájem počítačů jako vybavení prodejen, údržba a servis počítačového softwaru; (43) restaurace a ubytovací služby, catering, služby cestovních agentur - sjednávání, objednání a rezervace ubytování, provoz restaurací, poskytování informací v oblasti ubytovacích služeb, sjednávání a pronájmu prázdninových bytů nebo turistických nocleháren, rezervace přechodného ubytování a rezervace hotelů, ubytovacích a restauračních služeb, poskytované prostřednictvím horkých linek a call center, pronájem vybavení prodejen především židlí, stolů a přenosných staveb.

(590) Barevná
(730) **Kaufland Warenhandel GmbH & Co. KG**, Rötelsstrasse 35, Neckarsulm, DE
(740) TRAPLOVÁ-HAKR-KUBÁT Advokátní a patentová kancelář, JUDr. Jarmila Traplová, Přístavní 24, Praha 7, 17000

(210) **O-491108**
(220) 13.12.2011
(320) 13.12.2011
(511) 11, 37, 44
(540)

LED STAR

(510) (11) přístroje pro topení, výrobu páry, pro vaření a chladicí, pro sušení, ventilaci, rozvod vody a sanitární zařízení; (37) stavebnictví, opravy, instalační služby; (44) lékařské služby, veterinární služby, péče o hygienu a krásu osob a zvířat, zemědělské, zahradnické a lesnické služby.

(730) **Vrátíl David**, Teplická 45, Jilové, 40701, CZ

(740) **ZEMAN** - podkrušnohorská patentová a známková kancelář, Petr Zeman, patentový zástupce, Hradní 301, Loket, 35733

(210) **O-491273**

(220) 20.12.2011

(320) 20.12.2011

(511) 11, 19, 37, 39

(540)



(510) (11) sanitární keramika; (19) stavební materiál zařazený v této třídě, betonová směs, prefabrikáty, cihly, betonové prefabrikáty, kámen přírodní a umělý, cement, vápno, malta, písek pro použití ve stavebnictví, štěrk, kameninové nebo cementové roury, obkladová keramika, výrobky na stavbu cest zařazené v této třídě, asfalt, živec, mobilní buňky zařazené v této třídě, ubytovny (stavby přenosné zařazené v této třídě), komíny zařazené v této třídě, polozpracované řezivo, stavební sklo; (37) stavební činnost, provádění stavebních prací, oprav a přestaveb nemovitostí, stavební rekonstrukce, demolice staveb, poradenství ve stavebnictví, zprostředkování stavebních prací, zprostředkování oprav a přestaveb nemovitostí, provádění montovaných staveb bytů a průmyslových prostor, provádění vodohospodářských staveb a stavebních konstrukcí, sanace budov a staveb, opravy motorových vozidel a stavebních mechanismů, veškeré druhy oprav, montáže a servisních činností ve stavebnictví, strojírenství a elektrotechnice, pronájem a půjčování stavebních mechanismů; (39) balení, skladování a přeprava zboží, materiálů a surovin, silniční motorová nákladní doprava, hromadná doprava osob motorovými vozidly, pronájem a půjčování motorových vozidel, expediční služba, zásilková služba, zprostředkování dopravy.

(590) Barevná

(730) **STAVEBNINY VANTO, s.r.o.**, Obchodní 1676, Kunovice, 68604, CZ

(740) Ing. Zdeněk Kučera, Dlouhá 207 (P.O.BOX 92), Slušovice, 76315

(210) **O-491330**

(220) 22.12.2011

(320) 22.12.2011

(511) 9, 35, 39, 42

(540)

BPM Group, a.s.

(510) (9) počítače a periferní zařízení počítačů, zejména monitory, klávesnice, tiskárny, prostorové ovladače, koprocessory, modem, záznamová média ve formě tvrdých a pružných disků, pásková záznamová média, karty a přídavné paměti, paměťové desky a čipy, kabely a konektory, pracovní programové vybavení a instrukční příručky dodávané jako příslušenství, nosiče informací, zejména zvuku a obrazu, kancelářská, výpočetní, reprografická a telekomunikační technika všeho druhu včetně doplňků a příslušenství, informační a komunikační technologie v elektronické podobě a na nosičích kromě papírových nosičů, informační systémy v rámci této třídy, vybavení pro zpracování informací pro počítače, přístroje a stroje pro záznam, přenos a reprodukci zvuku nebo obrazu, software, počítačový hardware, počítačový hardware a software, zvláště pro přístup do systémů Internet, přístroje a nástroje pro účely učební; (35) personální poradenství, poradenství v oblasti lidských zdrojů, poradenství v oblasti systému výběru, vzdělávání, motivace a hodnocení zaměstnanců, poradenství v oblasti poskytování zaměstnaneckých výhod, průzkumy motivace zaměstnanců, poradenství v oblasti personálního auditu a tvorby příznivého sociálního klimatu na pracovišti, vyhledávání, výběr a odborné posouzení nově přijímaných pracovníků, služby v oblasti odborného posouzení potenciálu osobnosti, poradenská činnost v

oblasti rozvoje osobnosti a koučování, obstaravatelská a zprostředkovatelská služba v rámci propagace, reklamy, obchodní činnosti, účetnictví, zpracování počítačových dat, marketingové služby, obchodní administrativa a kancelářské práce, aranžerství a průzkum trhu v souvislosti s uvedenými výrobky a službami pro jiné firmy a zákazníky, rozesílání prospektů, pořizování informačních tiskovin, účetní služby, poradenské komerční služby, inzertní činnost, poskytování pomoci při provozu obchodu včetně zprostředkování obchodních a souvisejících obchodně personálních záležitostí, kontrola, vedení a vypracování statistických přehledů, poradenství v oblasti organizace a ekonomiky podnikání, poradenská služba při výběru zaměstnání, organizování výstav a veletrhů k reklamním a obchodním účelům, provádění aukcí a dražeb, pronájem kancelářských strojů a zařízení, distribuce zboží k reklamním účelům, pomoc při řízení obchodní činnosti; (39) balení, dovoz, doprava, skladování a uskladňování zboží, služby v dopravě a přepravě, expedice, zprostředkování přepravy, služby týkající se balení zboží před odesláním, logistické služby, služby týkající se sdělování informací ohledně cesty nebo dopravy zboží; (42) správa databází, vedení a tvorba databází v oblasti stavebních hmot.

(730) **BPM Group a.s.**, Senovážné náměstí 992/8, Praha 1, 11000, CZ

(740) Halaxová & Halaxová, TETRAPAT, RNDr. Zdeňka Halaxová, Dukelská 4, Olomouc, 77900

(210) **O-491365**

(220) 27.12.2011

(320) 27.12.2011

(511) 35, 41, 42

(540)



(510) (35) propagační, reklamní a inzertní činnost, aktualizování, rozšiřování a zaslání reklamních materiálů, především letáků nebo publikací, vydávání, zveřejňování a publikování reklamních materiálů, reklamní agentura, průzkum trhu, pomoc při řízení obchodní činnosti, rozhlasová a televizní reklama, prezentace uživatelů na síti Internet (world wide web), komerční využití Internetu v oblastech komerčních internetových médií a vyhledávacích služeb, on-line inzerce, reklama on-line; (41) vydávání periodických i neproductických publikací v tištěné i elektronické formě, tvorba pořadů pro televizní (včetně internetové televize) či rozhlasové vysílání, zprostředkování služeb sloužících k zábavě (například večírek), tvorba elektronických publikací; (42) tvorba software, programování databázových systémů, tvorba prezentací, multimédií a katalogů.

(590) Barevná

(730) **Neogenia, s.r.o.**, Hybešova 42, Brno, 60200, CZ

(210) **O-491677**

(220) 12.01.2012

(320) 12.01.2012

(511) 9, 16, 35, 41, 42

(540)

udržitelna > doprava

(510) (9) metodika prezentovaná na elektronických nosičích; (16) metodika prezentovaná na papírových nosičích; (35) poskytování obchodních informací v oblasti udržitelné dopravy; (41) organizace konferencí, seminářů, diskusních a jiných setkání, organizování cyklojízdy, vydavatelství; (42) provádění výzkumů a průzkumů, vypracování analýz, zpráv, stanovisek a jiných materiálů souvisejících s udržitelnou dopravou spadajících do této třídy.

(590) Barevná

(730) **Oživení, o.s.**, Lublaňská 18, Praha 2, 12000, CZ

(210) **O-491678**
(220) 12.01.2012
(320) 12.01.2012
(511) 9, 16, 35, 41, 42, 45
(540)



(510) (9) metodika prezentovaná na elektronických nosičích; (16) metodika prezentovaná na papírových nosičích; (35) poskytování obchodních informací v oblasti protikorupční, poskytování obchodních informací v oblasti udržitelné dopravy; (41) organizace konferencí, seminářů, diskusních a jiných setkání, organizování cyklojízdy, vydavatelství; (42) provádění výzkumů a průzkumů, vypracování analýz, zpráv, stanovisek a jiných materiálů souvisejících s protikorupční tematikou a udržitelnou dopravou spadající do této třídy; (45) právní a protikorupční poradna především pro oblast veřejné správy a komunální politiky.
(590) Barevná
(730) **Oživení, o.s.**, Lublaňská 18, Praha 2, 12000, CZ

(210) **O-491798**
(220) 16.01.2012
(320) 16.01.2012
(511) 9, 11, 42
(540)

IQTEC

(510) (9) elektrická zařízení pro dálkové ovládání průmyslových procesů, interkomy, zařízení pro vnitřní spojení, měřicí přístroje, monitory, řídicí, kontrolní panely, zabezpečovací zařízení pro ochranu osob (nikoli jako součást vozidla), počítačové programy, software; (11) regulátory topení; (42) aktualizace počítačových programů, tvorba software, meteorologické informace, počítačové programování, konzultace (v oblasti počítačového softwaru), grafický design, průmyslový design.
(730) **Alexandr Filippov**, Jetřichovická 776/5, Praha 9, 19000, CZ

(210) **O-491831**
(220) 17.01.2012
(320) 17.01.2012
(511) 16, 41, 43
(540)



(510) (16) periodické a neperiodické tiskoviny, noviny, časopisy, katalogy, prospekty, plakáty, letáky, cestovní brožury a jiné propagační, reklamní a informační materiály spadající do této třídy, tiskopisy, vstupenky, kalendáře, poznámkové bloky, zápisníky, dopisní obálky, kancelářský papír, upomínkové předměty z papíru; (41) sportovní a kulturní aktivity, zajišťování hry klasického golfu včetně rekreace osob, zajišťování a provozování sportovní činnosti, výuka a instruktáže sportovní, zejména golfu, pořádání sportovních turnajů a soutěží, elektronické publikování, poskytování informací o možnostech zábavy, výchově a vzdělání, klubové sportovní služby, měření času při sportovních disciplínách, nahrávání videopásků, organizování a vedení sympozií, kolokvií, seminářů, konferencí, kongresů, pronájem stadiónů, trenérská činnost, pronájem a půjčování sportovního vybavení a sportovního nářadí s výjimkou dopravních prostředků, organizování všech sportovních podniků, předprodej vstupenek na sportovní akce, organizování výstav a veletrhů se sportovní tematikou spadající do této třídy; (43)

provozování stravovacích a občerstvovacích zařízení, restaurace, pizzerie, kavárny, služby spojené s ubytováním, stravováním a občerstvením spadající do této třídy, provozování ubytovacích zařízení, poradenství v oboru hotelnictví, hotelové služby, včetně služeb zajišťujících hotelové stravování a přípravu jídel a nápojů, pronájem apartmánů, salónek, jednacích místností a jiných nebytových prostor obsažených v této třídě.

(730) **Pánek Jiří**, Nosticova 16, Měšice, 25064, CZ

(210) **O-491838**
(220) 17.01.2012
(320) 17.01.2012
(511) 3, 5
(540)



ORIGINAL KARLSBADER
SPRUDELSALZ
1732

(510) (3) kosmetika, koupelové soli, nikoliv pro medicijní účely, kosmetické přípravky do koupele, vše obsahující minerály z pramene Vřídlo ve zřidelné oblasti Karlovy Vary; (5) léčivé přípravky do koupele, soli minerální vody pro koupele, léčivé koupelové soli, soli minerální vody, soli pro lékařské účely, vřidelní sůl, vše obsahující minerály z pramene Vřídlo ve zřidelné oblasti Karlovy Vary.
(590) Barevná
(730) **Original Karlsbader Sprudelsalz s.r.o.**, Nerudova 99, Karlovy Vary - Stará Role, 36017, CZ

(210) **O-491839**
(220) 17.01.2012
(320) 17.01.2012
(511) 5
(540)

Sattlerin

(510) (5) léčivé přípravky do koupele, soli, minerální vody pro koupele, léčivé koupelové soli, soli minerálních vod, soli pro lékařské účely, vřidelní sůl.
(730) **Sattler Marek**, Anglická 186/6, Karlovy Vary, 36009, CZ

(210) **O-491840**
(220) 17.01.2012
(320) 17.01.2012
(511) 5
(540)

Payer

(510) (5) léčivé přípravky do koupele, soli, minerální vody pro koupele, léčivé koupelové soli, soli minerálních vod, soli pro lékařské účely, vřidelní sůl.
(730) **Sattler Marek**, Anglická 186/6, Karlovy Vary, 36009, CZ

(210) **O-491845**
(220) 17.01.2012
(320) 17.01.2012
(511) 9, 16, 38, 41
(540)



(510) (9) odborné časopisy elektronické; (16) tiskárenské výrobky, odborné časopisy tištěné, periodika, knihy, fotografie, letáky, brožury, sborníky, tištěné výstupy, publikace, prospekty, papír, dopisní papír, papír pro kopírování, oběžníky, manuály, karty, tištěné publikace, vizitky, obálky, obaly na spisy; (38) šíření

informací z oboru technických, ekonomických a společenských věd z oblasti zemědělské a lesnické prvovýroby, z oblasti ochrany zdraví zvířat a rostlin, ochrany a využívání základních přírodních zdrojů, půdy a vody, tvorby krajiny a rozvoje venkovského prostoru jako celku, vzdělávací činnosti a osvěty prostřednictvím komunikačních sítí; (41) výchovná, vzdělávací a osvětová činnost z oboru zemědělství, potravinářství, lesního a vodního hospodářství, myslivosti a rybářství, organizování a vedení konferencí, seminářů, vzdělávacích akcí a školení ve výše uvedených oborech, přednášková činnost, nakladatelská a vydavatelská činnost, kulturní aktivity, šíření informací z oboru technických, ekonomických a společenských věd z oblasti zemědělské a lesnické prvovýroby, z oblasti ochrany zdraví zvířat a rostlin, ochrany a využívání základních přírodních zdrojů, půdy a vody, tvorby krajiny a rozvoje venkovského prostoru jako celku, vzdělávací činnosti a osvěty prostřednictvím odborných časopisů.

(730) **Česká akademie zemědělských věd**, Těšnov 17/65, Praha 1, 11705, CZ

(210) **O-492040**

(220) 24.01.2012

(320) 24.01.2012

(511) 9, 35, 41

(540) **PRAŽSKÉ KOMORNÍ TRIO**

(510) (9) přístroje pro nahrávání zvuku, přístroje pro reprodukci zvuku, disky kompaktní (audio - video), disky nahrané (se zvukovými nahrávkami), gramofonové desky, magnetické nosiče dat, nosiče zvukových nahrávek; (35) agentury umělecké (obchodní vedení), pomoc při řízení obchodní činnosti, reklama (propagace), reklamní materiály (aktualizování -) reklamní materiály (rozšiřování -) zákazníkům (letáky, prospekty, tisky, vzorky), reklamní materiály (zasílání zákazníkům -), reklamní plochy (pronájem -), umělci (agentury), venkovní reklama, vyhledávání sponzorů; (41) koncertní a nahrávací činnost, organizace a pořádání koncertů, sportovní a kulturní aktivity, výchova, vzdělávání, zábava, živé vystoupení (organizování -), agenturní činnost v oblasti kultury.

(730) **Pacourek Robert**, Křymská 6/117, Praha 10, 10100, CZ

(210) **O-492075**

(220) 25.01.2012

(320) 25.01.2012

(511) 5, 30, 32

(540) **ABBÉ**

(510) (5) výrobky lékárnické a hygienické pro lékařské účely, zejména hygienické potřeby pro lékařství a osobní hygienu, farmaceutické a veterinářské výrobky, hygienické výrobky pro léčebné účely, diabetické přípravky pro léčebné účely, potraviny pro batolata, náplasti, obvazový materiál, materiály pro plombování zubů a pro zubní otisky, dezinfekční přípravky, výrobky pro hubení škodlivých zvířat, fungicidy, herbicidy; (30) káva, čaj, kakao, cukr, rýže, tapioka, kávové náhražky, med, sirup melasový, droždí, sůl, hořčice, ocet, omáčky k ochucení, koření, led pro osvěžení, sníadaňové cereálie a cereální potraviny k přímé spotřebě, včetně výrobků z pšenice, žita, ječmene, kukuřice, ovsa a rýže, výrobky z obilnin obsahující čokoládu nebo čokoládovou příchut' nebo jinak ochucené, zejména medem a ovocem, mouka a obilné výrobky určené k lidské výživě, například ovesné a kukuřičné vločky, trvanlivé pekárenské výrobky, müsli tyčinky, sypané müsli, cornflakes, popcorn, toastové pečivo, vafle, lívance a další pekařské výrobky, suchary a sušenky, keksy, biskvity, oplatky, jemné pečivo a cukrovinky, zmrzliny; (32) minerální vody, stolní vody, limonády, výrobky z minerálních vod, šumivé nápoje a jiné nápoje nealkoholické, nápoje a šťávy ovocné, sirupy a jiné přípravky k zhotovování nápojů, piva, džusy, nektary, vody perlivé a neperlivé, včetně vod ochucených, pramenité stolní vody perlivé a neperlivé, včetně vod ochucených.

(730) **Fuhrmann Sp. z o.o.**, ul. Piwna 10, Polczyn Zdrój, PL

(740) JUDr. Radka Konečná, Široká 36/5, Praha 1, 11000

(210) **O-492076**

(220) 25.01.2012

(320) 25.01.2012

(511) 5, 30, 32

(540)

BOREC

(510) (5) výrobky lékárnické a hygienické pro lékařské účely, zejména hygienické potřeby pro lékařství a osobní hygienu, farmaceutické a veterinářské výrobky, hygienické výrobky pro léčebné účely, diabetické přípravky pro léčebné účely, potraviny pro batolata, náplasti, obvazový materiál, materiály pro plombování zubů a pro zubní otisky, dezinfekční přípravky, výrobky pro hubení škodlivých zvířat, fungicidy, herbicidy; (30) káva, čaj, kakao, cukr, rýže, tapioka, kávové náhražky, med, sirup melasový, droždí, sůl, hořčice, ocet, omáčky (k ochucení), koření, led pro osvěžení, sníadaňové cereálie a cereální potraviny k přímé spotřebě včetně výrobků z pšenice, žita, ječmene, kukuřice, ovsa a rýže, výrobky z obilnin obsahující čokoládu nebo čokoládovou příchut' nebo jinak ochucené, zejména medem a ovocem, mouka a obilné výrobky určené k lidské výživě, například ovesné a kukuřičné vločky, trvanlivé pekárenské výrobky - müsli tyčinky, sypané müsli, cornflakes, popcorn, toastové pečivo, vafle, lívance a další pekařské výrobky, suchary a sušenky, keksy, biskvity, oplatky, jemné pečivo a cukrovinky, zmrzliny; (32) minerální vody, stolní vody, limonády, výrobky z minerálních vod, šumivé nápoje a jiné nápoje nealkoholické, nápoje a šťávy ovocné, sirupy a jiné přípravky k zhotovování nápojů, piva, džusy, nektary, vody perlivé a neperlivé včetně vod ochucených, pramenité stolní vody perlivé a neperlivé včetně vod ochucených.

(730) **Fuhrmann Sp. z o.o.**, ul. Piwna 10, Polczyn Zdrój, PL

(740) JUDr. Radka Konečná, Široká 36/5, Praha 1, 11000

(210) **O-492077**

(220) 25.01.2012

(320) 25.01.2012

(511) 5, 30, 32

(540)

BONVAR

(510) (5) výrobky lékárnické a hygienické pro lékařské účely, zejména hygienické potřeby pro lékařství a osobní hygienu, farmaceutické a veterinářské výrobky, hygienické výrobky pro léčebné účely, diabetické přípravky pro léčebné účely, potraviny pro batolata, náplasti, obvazový materiál, materiály pro plombování zubů a pro zubní otisky, dezinfekční přípravky, výrobky pro hubení škodlivých zvířat, fungicidy, herbicidy; (30) káva, čaj, kakao, cukr, rýže, tapioka, kávové náhražky, med, sirup melasový, droždí, sůl, hořčice, ocet, omáčky (k ochucení), koření, led pro osvěžení, sníadaňové cereálie a cereální potraviny k přímé spotřebě včetně výrobků z pšenice, žita, ječmene, kukuřice, ovsa a rýže, výrobky z obilnin obsahující čokoládu nebo čokoládovou příchut' nebo jinak ochucené, zejména medem a ovocem, mouka a obilné výrobky určené k lidské výživě, například ovesné a kukuřičné vločky, trvanlivé pekárenské výrobky - müsli tyčinky, sypané müsli, cornflakes, popcorn, toastové pečivo, vafle, lívance a další pekařské výrobky, suchary a sušenky, keksy, biskvity, oplatky, jemné pečivo a cukrovinky, zmrzliny; (32) minerální vody, stolní vody, limonády, výrobky z minerálních vod, šumivé nápoje a jiné nápoje nealkoholické, nápoje a šťávy ovocné, sirupy a jiné přípravky k zhotovování nápojů, piva, džusy, nektary, vody perlivé a neperlivé včetně vod ochucených, pramenité stolní vody perlivé a neperlivé včetně vod ochucených.

(730) **Fuhrmann Sp. z o.o.**, ul. Piwna 10, Polczyn Zdrój, PL

(740) JUDr. Radka Konečná, Široká 36/5, Praha 1, 11000

(210) **O-492078**

(220) 25.01.2012

(320) 25.01.2012

(511) 5, 30, 32

(540)

PIVSON

(510) (5) výrobky lékárnické a hygienické pro lékařské účely, zejména hygienické potřeby pro lékařství a osobní hygienu, farmaceutické a veterinářské výrobky, hygienické výrobky pro léčebné účely, diabetické přípravky pro léčebné účely, potraviny pro batolata, náplasti, obvazový materiál, materiály pro plombování zubů a pro zubní otisky, dezinfekční přípravky, výrobky pro hubení škodlivých zvířat, fungicidy, herbicidy; (30) káva, čaj, kakao, cukr, rýže, tapioka, kávové náhražky, med, sirup melasový, droždí, sůl, hořčice, ocet, omáčky (k ochucení), koření, led pro

osvěžení, snídaně cereálie a cereální potraviny k přímé spotřebě včetně výrobků z pšenice, žita, ječmene, kukuřice, ovsu a rýže, výrobky z obilnin obsahující čokoládu nebo čokoládovou příchut' nebo jinak ochucené, zejména medem a ovocem, mouka a obilné výrobky určené k lidské výživě, například ovesné a kukuřičné vločky, trvanlivé pekárenské výrobky - müsli tyčinky, sypané müsli, cornflakes, popcorn, toastové pečivo, vafle, lívance a další pekařské výrobky, suchary a sušenky, keksy, biskvity, oplatky, jemné pečivo a cukrovinky, zmrzliny; (32) minerální vody, stolní vody, limonády, výrobky z minerálních vod, šumivé nápoje a jiné nápoje nealkoholické, nápoje a šťávy ovocné, sirupy a jiné přípravky k zhotovování nápojů, piva, džusy, nektary, vody perlivé a neperlivé včetně vod ochucených, pramenité stolní vody perlivé a neperlivé včetně vod ochucených.

(730) **Fuhrmann Sp. z o.o.**, ul. Piwna 10, Polczyn Zdrój, PL
(740) JUDr. Radka Konečná, Široká 36/5, Praha 1, 11000

(210) **O-492080**

(220) 25.01.2012

(320) 25.01.2012

(511) 5, 30, 32

(540)

HEROLD

(510) (5) výrobky lékárnické a hygienické pro lékařské účely, zejména hygienické potřeby pro lékařství a osobní hygienu, farmaceutické a veterinářské výrobky, hygienické výrobky pro léčebné účely, diabetické přípravky pro léčebné účely, potraviny pro batolata, náplasti, obvazový materiál, materiály pro plombování zubů a pro zubní otisky, dezinfekční přípravky, výrobky pro hubení škodlivých zvířat, fungicidy, herbicidy; (30) káva, čaj, kakao, cukr, rýže, tapioka, kávové náhražky, med, sirup melasový, droždí, sůl, hořčice, ocet, omáčky (k ochucení), koření, led pro osvěžení, snídaně cereálie a cereální potraviny k přímé spotřebě včetně výrobků z pšenice, žita, ječmene, kukuřice, ovsu a rýže, výrobky z obilnin obsahující čokoládu nebo čokoládovou příchut' nebo jinak ochucené, zejména medem a ovocem, mouka a obilné výrobky určené k lidské výživě, například ovesné a kukuřičné vločky, trvanlivé pekárenské výrobky - müsli tyčinky, sypané müsli, cornflakes, popcorn, toastové pečivo, vafle, lívance a další pekařské výrobky, suchary a sušenky, keksy, biskvity, oplatky, jemné pečivo a cukrovinky, zmrzliny; (32) minerální vody, stolní vody, limonády, výrobky z minerálních vod, šumivé nápoje a jiné nápoje nealkoholické, nápoje a šťávy ovocné, sirupy a jiné přípravky k zhotovování nápojů, džusy, nektary, vody perlivé a neperlivé včetně vod ochucených, pramenité stolní vody perlivé a neperlivé včetně vod ochucených.

(730) **Fuhrmann Sp. z o.o.**, ul. Piwna 10, Polczyn Zdrój, PL
(740) JUDr. Radka Konečná, Široká 36/5, Praha 1, 11000

(210) **O-492082**

(220) 25.01.2012

(320) 25.01.2012

(511) 5, 30, 32

(540)

STAROVAR

(510) (5) výrobky lékárnické a hygienické pro lékařské účely, zejména hygienické potřeby pro lékařství a osobní hygienu, farmaceutické a veterinářské výrobky, hygienické výrobky pro léčebné účely, diabetické přípravky pro léčebné účely, potraviny pro batolata, náplasti, obvazový materiál, materiály pro plombování zubů a pro zubní otisky, dezinfekční přípravky, výrobky pro hubení škodlivých zvířat, fungicidy, herbicidy; (30) káva, čaj, kakao, cukr, rýže, tapioka, kávové náhražky, med, sirup melasový, droždí, sůl, hořčice, ocet, omáčky (k ochucení), koření, led pro osvěžení, snídaně cereálie a cereální potraviny k přímé spotřebě včetně výrobků z pšenice, žita, ječmene, kukuřice, ovsu a rýže, výrobky z obilnin obsahující čokoládu nebo čokoládovou příchut' nebo jinak ochucené, zejména medem a ovocem, mouka a obilné výrobky určené k lidské výživě, například ovesné a kukuřičné vločky, trvanlivé pekárenské výrobky - müsli tyčinky, sypané müsli, cornflakes, popcorn, toastové pečivo, vafle, lívance a další pekařské výrobky, suchary a sušenky, keksy, biskvity, oplatky, jemné pečivo a cukrovinky, zmrzliny; (32) minerální vody, stolní vody, limonády, výrobky z minerálních vod, šumivé nápoje a jiné nápoje nealkoholické, nápoje a šťávy

ovocné, sirupy a jiné přípravky k zhotovování nápojů, piva, džusy, nektary, vody perlivé a neperlivé včetně vod ochucených, pramenité stolní vody perlivé a neperlivé včetně vod ochucených.

(730) **Fuhrmann Sp. z o.o.**, ul. Piwna 10, Polczyn Zdrój, PL
(740) JUDr. Radka Konečná, Široká 36/5, Praha 1, 11000

(210) **O-492083**

(220) 25.01.2012

(320) 25.01.2012

(511) 5, 30, 32

(540)

LAHVIN

(510) (5) výrobky lékárnické a hygienické pro lékařské účely, zejména hygienické potřeby pro lékařství a osobní hygienu, farmaceutické a veterinářské výrobky, hygienické výrobky pro léčebné účely, diabetické přípravky pro léčebné účely, potraviny pro batolata, náplasti, obvazový materiál, materiály pro plombování zubů a pro zubní otisky, dezinfekční přípravky, výrobky pro hubení škodlivých zvířat, fungicidy, herbicidy; (30) káva, čaj, kakao, cukr, rýže, tapioka, kávové náhražky, med, sirup melasový, droždí, sůl, hořčice, ocet, omáčky (k ochucení), koření, led pro osvěžení, snídaně cereálie a cereální potraviny k přímé spotřebě včetně výrobků z pšenice, žita, ječmene, kukuřice, ovsu a rýže, výrobky z obilnin obsahující čokoládu nebo čokoládovou příchut' nebo jinak ochucené, zejména medem a ovocem, mouka a obilné výrobky určené k lidské výživě, například ovesné a kukuřičné vločky, trvanlivé pekárenské výrobky - müsli tyčinky, sypané müsli, cornflakes, popcorn, toastové pečivo, vafle, lívance a další pekařské výrobky, suchary a sušenky, keksy, biskvity, oplatky, jemné pečivo a cukrovinky, zmrzliny; (32) minerální vody, stolní vody, limonády, výrobky z minerálních vod, šumivé nápoje a jiné nápoje nealkoholické, nápoje a šťávy ovocné, sirupy a jiné přípravky k zhotovování nápojů, piva, džusy, nektary, vody perlivé a neperlivé včetně vod ochucených, pramenité stolní vody perlivé a neperlivé včetně vod ochucených.

(730) **Fuhrmann Sp. z o.o.**, ul. Piwna 10, Polczyn Zdrój, PL
(740) JUDr. Radka Konečná, Široká 36/5, Praha 1, 11000

(210) **O-492132**

(220) 27.01.2012

(320) 27.01.2012

(511) 41

(540)



(510) (41) mezinárodní folklorní festival.

(590) Barevná

(730) **Dům kultury Vsetín spol. s r.o.**, Svárov 1055, Vsetín, 75501, CZ

(210) **O-492192**

(220) 30.01.2012

(320) 30.01.2012

(511) 16, 25, 28, 35, 41

(540)



(510) (16) papír, lepenka a výrobky z těchto materiálů, které nejsou zařazeny do jiných tříd, tiskárenské výrobky, potřeby pro knižní

- vazby, fotografie, papírenské zboží, lepidla pro papírenství nebo domácnost, materiál pro umělce, štětce, učební a vyučovací pomůcky s výjimkou přístrojů, tiskopisy, psací potřeby, kalendáře, vlajky z papíru, plakáty, plastické obaly (nezařazené do jiných tříd); (25) oděvy, obuv, kloboučnické zboží; (28) hry, hračky, potřeby pro gymnastiku a sport, které nejsou uvedeny v jiných třídách, vánoční ozdoby; (35) propagační činnost, reklama, kancelářské práce, propagace na webových stránkách; (41) výchova, vzdělávání, zábava, sportovní a kulturní aktivity.
- (730) **Sdružení hasičů Čech, Moravy a Slezska, Městské Sdružení Hasičů hlavního města Prahy**, Ohradní 26, Praha 4 - Michle, 14000, CZ

(210) **O-492224**

- (220) 31.01.2012
(320) 31.01.2012
(511) 5, 30, 35
(540)



- (510) (5) potraviny a dietetické výrobky pro léčebné účely vyrobené z obilí, luštěnin a brambor, zejména s přídavkem vláknin a vitamínů; (30) obilné výrobky a výrobky z luštěnin, zejména pekařské a cukrářské výrobky, pečivo a chléb všeho druhu, chlebové směsi, celozrnné cereálie, extrudáty, cornflakes, obilné polštářky, müsli tyčinky, pšeničné, ovesné, ječné a zitné výrobky, zejména celozrnné lupínky, obilné, zejména ovesné kaše, obilné vločky, slané tyčinky, čokoláda, bonbóny, těstoviny, pudinky, škrobové výrobky jako potrava zařazené v této třídě, výrobky z bramborové mouky; (35) inzertní, reklamní a propagační činnost, obstaravatelská a zprostředkovatelská činnost v oblasti obchodu s potravinami, zejména na bázi obilovin a luštěnin, vystavování a nabízení zboží za účelem jeho koupě zákazníky, marketing, administrativní činnost.
- (730) **SEMIX PLUSO, spol. s r.o.**, Rybníčky 338, Otice, 74781, CZ
(740) **JUDr. Aleš Zábrš**, Na Beránce 2, Praha 6, 16000

(210) **O-492230**

- (220) 31.01.2012
(320) 31.01.2012
(511) 11, 21, 30, 33
(540)

discover PRAHA ■■■■

- (510) (11) osvětlovací tělesa, jejich součásti a jejich náhradní díly, spadající do této třídy; (21) skleněné zboží všeho druhu spadající do této třídy, umělecko-průmyslové zboží ze skla, sklo ručně foukané, ručně tvarované a ručně malované, sklo hutní, lisované, lakované a malované, mramorové sklo zhotovené pomocí lazurování, sklo opálové, ryté, leptané, broušené i sklo křišťálové a výrobky z nich, spadající do této třídy, sklorytiny, skleněné tavené plasty, skleněné figurky a květiny, zrcadla, dekorativní vitráže a mozaiky skleněné všech druhů, nikoliv pro stavby, sklo surové nebo jako polotovary, s výjimkou stavebního skla, soupravy skla nápojového, stolního, užitkového, dekorativního a speciálního, sklo zušlechťované, sklo zdobené, sklo zdobené kovy i vzácnými kovy a (nebo) dekorované všemi technikami, skleněné a křišťálové zboží dekorativní a (nebo) zhotovené dle historických replik nebo dle uměleckých návrhů, porcelán a výrobky z porcelánu, suvenýry a upomínkové předměty, spadající do této třídy, karafy, poháry, sklenice, misky, číše, dózy, talíře, hrnky, soubory skla - vše s výjimkou svícňů a váz nikoliv z drahých kovů; (30) oplatky, cukrovinky, žvýkácká guma ne pro lékařské účely, esence pro cukrovinky s výjimkou éterických esencí a silic, cukrářské výrobky všeho druhu, dorty, koláče, marcipán, pečivo jemné, perníky, medovníky, suchary, zákusky,

káva, čaj, kakao, cukr, rýže, kávové náhražky, med, sirup melasový, masové výtahy, droždí pro kynutí, sůl, hořčice, ocet, omáčky, majonéza, kečup, koření, zmrzlina, led pro osvěžení, obilné vločky, výrobky na bázi sušené bramborové kaše, pšeničné mouky, nativních a modifikovaných škrobů, bramborové těsto v prášku, bramborová kaše v prášku, bramborové drtě, bramborové krokety v prášku, bramborové noky v prášku, směs pro přípravu knedlíků; (33) alkoholické nápoje všeho druhu, destiláty, lihoviny, likéry, vína, vína perlivá a šumivá.

- (730) **ARES s.r.o.**, Pod Spravedlností 930/1, Praha 5, 15600, CZ
(740) **Václav Müller**, patentový zástupce, Filipova 2016, Praha 4, 14800

(210) **O-492239**

- (220) 31.01.2012
(320) 01.08.2011
(511) 9, 38, 41
(540)

HORIZON

- (510) (9) přístroje a nástroje pro záznam, převod, reprodukci, skladování, kódování, dekodování, převod a zpracování zvuku, obrazu nebo dat, zejména takzvané settop boxy, komunikační a telekomunikační zařízení na podporu integrace kabelového, on-line a osobního obsahu, televizní přístroje a nástroje, dálková ovládání, telefony, mobilní telefony, osobní organizéry (PDA), modemy, dekodéry, šifrovací zařízení, přístupová zařízení (nástroje) a zařízení kontroly přístupu k zařízení pro zpracování dat, ověřovací zařízení pro užití v telekomunikačních sítích, přístroje pro zakódování a dekodování signálu a přenosu, digitální terminály, videokazety, CD-ROM, disky, digitální video disky (DVD), magneticky kódované karty, přístroje a nástroje pro programování, plánování a výběr televizních programů, interaktivní televizní přístroje a nástroje, počítačový software (nahrané programy), kabely z optických vláken a optické kabely, herní software, včetně on-line her a interaktivního použití, všechno výše uvedené zboží, které užíváné v souvislosti nebo na podporu integrace kabelového, on-line a osobního obsahu, a žádný z výše uvedených výrobků se netýká v žádném případě letecké oblasti, leteckého a dopravního průmyslu; (38) telekomunikační služby, včetně mobilních telekomunikací, telefonní služby, rozhlasové a televizní vysílání, video na vyžádání, služby operátora kabelové sítě, poskytování internetových služeb, poskytování přístupu k telekomunikačním sítím (včetně Internetu), pronájem telekomunikačních zařízení, poskytování informací v oblasti telekomunikací včetně prostřednictvím televize a Internetu, elektronická výměna a přenos zpráv a komunikace, interaktivní komunikační služby prostřednictvím Internetu, sítě kabelové televize nebo jiné formy přenosu dat, kabelové televizní vysílání, přenos dat, zvuku a obrazu, a to i prostřednictvím rozhlasu, televize, satelitu, kabelu, éteru a pomocí elektronických prostředků, poskytování a pronájem telekomunikační infrastruktury pro ostatní i pro (mobilní) telekomunikace, informační a konzultační činnost v oblasti telekomunikací (včetně interaktivních telekomunikací), zprávy a informační agentury, pronájem přístupového času k telekomunikačním sítím, přístup ke stahování videoher, digitálních dat, komunikace (přenos) přes otevřené globální počítačové sítě (Internet) nebo uzavřené celosvětové počítačové sítě (intranet), on-line stahování filmů a dalších zvukových a zvukově obrazových programů, přenos programů a výběr televizních kanálů, poskytování přístupu k počítačové síti, poskytování telekomunikačních připojení k Internetu a databázím, žádná z výše uvedených služeb nesouvisí v žádném případě s leteckou oblastí, leteckým a dopravním průmyslem; (41) zábava, zábavní služby, kompilace, produkce, režie a provedení rozhlasu, televize, audiovizuální, hudební, zábavy a divadelních programů, výroba filmů a videokazet, pronájem filmů a videa také přes internet nebo jiné prostředky elektronické komunikace, publikace, půjčky a distribuce knih, časopisů, novin, brožur a dalších periodik, jak v klasické tak v elektronické či digitální podobě, interaktivní zábava, včetně on-line zábavní služby poskytované prostřednictvím takzvaného settop boxu.
- (730) **Liberty Global Europe Holding B.V.**, Boeingavenue 53, 1119 PE Schiphol-Rijk, NL
(740) **ZIVKO MIJATOVIC & PARTNERS s.r.o.**, Jugoslávských partyzánů 639/26, Praha 6, 16000

(210) **O-492259**
(220) 01.02.2012
(320) 01.02.2012
(511) 9
(540)



(510) (9) staniční, trakční, startovací a speciální zdroje napájení, spadající do této třídy.
(590) Barevná
(730) **Stand by energy s.r.o.**, Purkyňova 1017/22, Plzeň, 30100, CZ
(740) JUDr. Miroslav Kupka, Levého 1532, Rakovník, 26901

(210) **O-492265**
(220) 01.02.2012
(320) 01.02.2012
(511) 41, 43, 44
(540)



(510) (41) výchova, vzdělávání, zábava, organizování odborných kurzů, školení, sportovní a kulturní aktivity, organizace a provozování kulturních a sportovních akcí, služby pro oddech a rekreaci, provozování letních a zimních sportovních areálů a areálů pro bowling a squash, půjčování sportovních zařízení, potřeb a vybavení s výjimkou dopravních prostředků, provozování plaveckého bazénu, nahrávání zvukových a obrazových záznamů, zpravodajské služby; (43) provozování restaurace a pohostinství, rychlé občerstvení, provozování jídelen a závodních jídelen, samoobslužná restaurace a/nebo občerstvení, provozování pizzerie, provozování pohostinských služeb ve vinných sklepech a vinotékách, ochutnávky vín, provozování hotelu, hotelové služby, hotelové ubytování, hotelové rezervace, turistická ubytovna; (44) rehabilitační služby, provozování relaxačního bazénu, relaxační provoz masážních salónů, salónu krásy, solárií, parních lázní a saun, kosmetické a kadeřnické služby.
(730) **Hořtický Radek**, Nám. Svobody 12, Valtice, 69142, CZ
(740) Mgr. Marie Žáková, patentový zástupce, Ostopovická 4, Troubsko, 66441

(210) **O-492281**
(220) 02.02.2012
(320) 02.02.2012
(511) 16, 35, 41, 44
(540)

MARIANNE ZDRAVÍ & KRÁSA

(510) (16) atlasy, časopisy, fotografie, katalogy, knihy, noviny, mapy, reprodukce, tiskoviny; (35) reklamní, inzertní, propagační a marketingová činnost, on-line inzertní činnost, vyhledávání obchodních informací, obchodní poradenské a konzultační služby, poskytování informací a informačních produktů reklamního charakteru, propagační tisk (vydávání), organizační zajištění a pořádání výstav a prezentací pro komerční a reklamní účely, marketing v oblasti léčiv a léčivých přípravků, pronájem kancelářských strojů a zařízení, zprostředkování obchodu s výrobky ve tř. 16, zprostředkování služeb ve tř. 35; (41) nakladatelská a vydavatelská činnost, vydávání knih, časopisů a dalších publikací, také v elektronické formě např. na CD-ROM, korespondenční kurzy, organizování a vedení seminářů, přednášek a soutěží, zábava, vzdělávací informace, informace o možnostech zábavy a rekreace, výchovně-zábavné klubové služby, půjčování nahraných zvukových a zvukově obrazových záznamů, tvorba a šíření audiovizuálních děl, výchovná, vzdělávací, soutěžní a zábavní činnost, výstavní činnost v oblasti kultury, zábavy, výchovy nebo vzdělávání, zajišťování dalšího

vzdělávání zdravotnických zaměstnanců a jiných odborných zaměstnanců ve zdravotnictví, pořádání a organizace odborných kursů, seminářů, konferencí a sympozií v oblasti lékařských věd, léčebné péče a zdravotnictví; (44) farmaceutické poradenství, fyzioterapie, laserové terapie, plastická chirurgie, implantace vlasů, lékařské služby, masáže, neurologie, ošetrovatelské služby, psychologie, stomatologie, oftalmologie, zdravotní péče, akupunktura, ortopedie, rehabilitace, interní lékařství, homeopatie, gynekologie a porodnictví, onkologie, radiodiagnostika, léčebná kosmetika, anesteziologie a resuscitace, dermatologie, kosmetické služby, konzultační činnost v uvedených oblastech této třídy.

(730) **BURDA Media 2000 s.r.o.**, Na Zátorce 3, Praha 6, 16000, CZ
(740) Ing. Václav Kratochvíl, Husníkova 2086/22, Praha 13, 15800

(210) **O-492291**
(220) 02.02.2012
(320) 02.02.2012
(511) 36, 41, 43
(540)

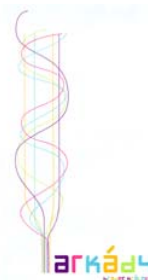

(510) (36) služby nemovitostní; (41) zábava, sportovní a kulturní aktivity; (43) služby zajišťující stravování a nápoje.
(590) Barevná
(730) **ECE Projektmanagement Praha s.r.o.**, Na Příkopě 583/15, Praha 1, 11000, CZ

(210) **O-492292**
(220) 02.02.2012
(320) 02.02.2012
(511) 36, 41, 43
(540)



(510) (36) služby nemovitostní; (41) zábava, sportovní a kulturní aktivity; (43) služby zajišťující stravování a nápoje.
(590) Barevná
(730) **ECE Projektmanagement Praha s.r.o.**, Na Příkopě 583/15, Praha 1, 11000, CZ

(210) **O-492354**
(220) 06.02.2012
(320) 06.02.2012
(511) 5, 16, 29, 30, 32, 35, 41, 43
(540)

ŠTÍHLÉ NUDLE

(510) (5) dietetické a diabetické potraviny, polotovary a výrobky obilné, kukuřičné a luštěninové, včetně výrobků z jejich směsí, dietetické a diabetické těstoviny a cereálie, vše upravené pro lékařské účely; (16) periodický a neperiodický tisk, časopisy, fotografie, kalendáře, kancelářské potřeby, katalogy, knihy, noviny, papírenské výrobky, prospekty, obtisky, pohlednice, reprodukce, samolepky, tiskoviny, reklamní, propagační a užitkové výrobky z papíru, informační, reklamní a propagační tiskoviny, papírové a plastové tašky; (29) potraviny a hotová jídla sušená a konzervovaná, výrobky ze sóji padající do třídy 29, vaječný bílek, vaječný žloutek, vejce, potravinářská hmota a potravinářské výrobky ze živočišných proteinů a poživatiny z ní vyrobené a zařazené ve třídě 29, masové extrakty, mléčné výrobky a nápoje; (30) pekařské, těstovinové a cukrářské

výrobky a polotovary, zejména těstoviny, cereální a sójové výrobky a polotovary, obilné, kukuřičné a luštěninové výrobky a polotovary a jejich směsi, mouka a moučné výrobky, výrobky z upraveného obilí, kukuřice nebo luštěnin a jejich směsi spadající do třídy 30, dehydratovaná hotová jídla a směsi k přípravě hotových jídel rostlinného původu, těsta spadající do třídy 30, výrobky z bramborového těsta, spadající do třídy 30, pochutiny, potravinářské výrobky racionální výživy s převažující složkou vlákniny, makarony, nudle, oplatky, pizzy, ravioli, špagety; (32) piva, minerální vody, šumivé nápoje a jiné nápoje nealkoholické, nápoje a šťávy ovocné, sirupy a jiné přípravky k zhotovení nápojů, nealkoholické výtažky z ovoce, mošty, multivitaminové nápoje; (35) pomoc při řízení obchodní činnosti, obchodní administrativa, kancelářské práce, reklamní, inzertní, propagační a marketingová činnost, průzkum a vyhodnocování trhu, zprostředkovatelská činnost v oblasti obchodu s výrobky ve třídách 5, 29, 30 a 33, informační komerční kancelář, obchodní nebo podnikatelské informace, překlad informací do počítačové databáze, zprostředkovatelská činnost v oblasti výše uvedených služeb, činnost podnikatelských a organizačních poradců, dodavatelské služby pro třetí osoby, dovozní a vývozní kancelář, rozšiřování a zasilání reklamních materiálů zákazníkům, inzerce poštou, prezentace služeb na Internetu, zprostředkování internetového obchodu v oblasti potravin a zdravé výživy; (41) nakladatelská a vydavatelská činnost, vydávání knih, publikací, časopisů, audiovizuálních děl, datových souborů včetně jejich elektronické podoby, zvukových a zvukově obrazových záznamů, korespondenční kurzy, organizování a vedení seminářů, přednášek a soutěží, zábava, informace o možnostech zábavy a rekreace, klubové služby, organizování kulturních výstav, vyučování a vzdělávání, informace o výchově a vzdělávání; (43) zásobování (catering), rychlé občerstvení, bar, bufet, kavárna, cukrárna, výroba polotovarů a hotových jídel, služby spojené s provozováním pohostinství, restaurace.

(730) **Adler Wellness Produkte, s.r.o.**, Voršilská 4, Praha 1, 11000, CZ

(740) Ing. Václav Kratochvíl, Husníkova 2086/22, Praha 5, 15800

(210) **O-492359**

(220) 06.02.2012

(320) 06.02.2012

(511) 10, 16, 41, 42, 44

(540)



(510) (10) oftalmické a oční přístroje a nástroje, zdravotní materiál, nástroje a přístroje pro zdravotní zařízení, diagnostické a léčebné přístroje pro lékařské účely používané zejména v očním lékařství; (16) tiskoviny a papír, výrobky z papíru jako upomínkové předměty, polygrafické výrobky, periodické a neperiodické publikace, knihy, časopisy, brožury, fotografie, informační produkty a reklamní materiály na papírových nosičích, data a databáze na papírových nosičích, tištěné manuály, fotografie, plakáty, pohledy, kalendáře, samolepky, obtisky, papírové a umělohmotné tašky jako upomínkové předměty, tužky, pera a pastelky jako upomínkové předměty, papírové obaly všeho druhu, ubrusy a ubrusy, tácky, papírové vlajky, štočky, umělecké nebo ozdobné předměty z papíru, brožury, tiskopisy, prospekty, katalogy, periodika, průvodce, ročenky, papírové informační produkty, tiskárenské výrobky, tiskoviny, propagační publikace, propagační materiály, reklamní materiály, výstavní katalogy, periodické a neperiodické publikace, papír a výrobky z papíru, papírenské zboží, alba, bloky, těžítka, inzertní listy, psací a kancelářské potřeby, plakáty, gratulace, omalovánky, mapy, obrazy, reklamní a ozdobné předměty, lepenkové krabice, zápisníky a záznamníky jako upomínkové předměty, omalovánky, vystřihovánky, památníky, leporela, diplomy, rozvrhy hodin, potištené papírenské výrobky, potištený balicí papír všeho druhu, umělecké a upomínkové předměty v rámci této třídy, učební pomůcky, návody, manuály; (41) výchova a vzdělávání vysokoškolských studentů a studentů středních zdravotnických škol, zajišťování dalšího vzdělávání

zdravotnických zaměstnanců a odborných zaměstnanců ve zdravotnictví, pořádání a organizace odborných kurzů, seminářů, konferencí a sympozií v oblasti lékařské a ošetrovatelské, výuka oční chirurgie a mikrochirurgie, publikační činnost, informace o výchově a vzdělávání, zejména v oblasti očních optiků a optometristů, ortoptistů a očního lékařství; (42) konzultační a poradenská činnost v oboru měřicí, přístrojové, laboratorní a instrumentační techniky, konzultační činnost v oblasti výpočetní techniky, tvorba software, pronájem hardware a software, poradenství odborné v oblasti výpočetní techniky, návrh programového vybavení, programování počítačů, pronájem doby přístupu k databázi, hosting, technické studie v oblasti počítačů a programového vybavení, pronájem programového vybavení a počítačů, výzkum a vývoj a tvorba systémů pro elektronické obchodování včetně příslušného software a hardware, výzkum a vývoj v oblasti technických a přírodovědných věd, webové stránky tvorba a správa, zprostředkovatelství v oblasti uvedených služeb; (44) provozování nestátních zdravotních zařízení, poskytování lůžkové a ambulantní zdravotní péče, základní a specializovaná, diagnostická a léčebná péče, preventivní péče a lékárenská činnost, operace očí, zejména operace šilhání, plastické operace v oblasti očí a obličeje a operace šedého zákalu, předpisy brýlí na základě refrakční zkoušky, specializovaná oční vyšetření a předpisy brýlí, oční optika, poskytování veškeré lázeňské péče, například preventivní, léčebné, rehabilitační a rekondiční, poskytování odborných zdravotnických služeb, psychologické poradenství a diagnostika, refrakční zkoušky, optické práce a služby oční optiky, aplikace kontaktních čoček na základě odpovídajících vyšetření, veškeré služby oftalmologické, oftalmoskopické a optometrické a ortopticko/pleoptické v rámci této třídy.

(730) **BINOCULAR s.r.o.**, J.E. Purkyně 1138, Litomyšl, 56002, CZ

(210) **O-492473**

(220) 08.02.2012

(320) 08.02.2012

(511) 11, 21, 30

(540)

discover **BOHEMIA** 

(510) (11) osvětlovací tělesa, jejich součásti a jejich náhradní díly, vše zařazené do třídy 11; (21) skleněné zboží všeho druhu spadající do této třídy, umělecko-průmyslové zboží ze skla, sklo ručně foukané, ručně tvarované a ručně malované, sklo hutní, lisované, lakované a malované, mramorové sklo zhotovené pomocí lazurování, sklo opálové, ryté, leptané, broušené i sklo křišťálové a jejich výrobky, sklorytina, skleněné tavené plasty, skleněné figurky a květiny, dekorativní vitráže a mozaiky skleněné všech druhů, nikoliv pro stavby, sklo surové nebo jako polotovar, s výjimkou stavebního skla, soupravy skla nápojového, stolního, užitkového, dekorativního a speciálního, sklo zušlechťované, sklo zdobené, sklo zdobené kovy i vzácnými kovy a (nebo) dekorované všemi technikami, skleněné a křišťálové zboží dekorativní a (nebo) zhotovené dle historických replik nebo dle uměleckých návrhů, porcelán a výrobky z porcelánu, suvenýry a upomínkové předměty, karafy, poháry, sklenice, vázy, mísy, číše, dózy, talíře, hrnky, soubory skla, s výjimkou svícňů a váz nikoliv z drahých kovů; (30) oplatky, cukrovinky, včetně gumových (žvýkací guma ne pro lékařské účely) a esencí pro cukrovinky, cukrářské výrobky všeho druhu, jako dorty, koláče, marcipán, pečivo jemné, perníky, medovníky, suchary, zákusky apod., káva, čaj, kakao, cukr, rýže, kávové náhražky, med, sirup melasový, masové výtažky, droždí pro kynutí, sůl, hořčice, ocet, omáčky, majonéza, kečup, koření, zmrzliny, led pro osvětlení, obilné vločky, výrobky na bázi sušené bramborové kaše, pšeničné mouky, nativních a modifikovaných škrobů, jako bramborové těsto v prášku, bramborová kaše v prášku, bramborové drtě, bramborové krokety v prášku, bramborové noky v prášku, směs pro přípravu knedlíků.

(590) Barevná

(730) **ARES s.r.o.**, Pod Spravedlností 930/1, Praha 5, 15600, CZ

(740) Václav Müller, patentový zástupce, Filipova 2016, Praha 4, 14800

(210) **O-492520**
(220) 10.02.2012
(320) 10.02.2012
(511) 30, 35, 43
(540)



(510) (30) zmrzlina a zmrzlinové směsi, kakaové a čokoládové nápoje, kakaové a čokoládové nápoje s mlékem, cukrovinky, čaj, ledový čaj; (35) inzertní, reklamní a propagační činnost; (43) služby restaurační a stravovací, provozování stánků s občerstvením a zmrzlinou.
(730) **GAMYS s.r.o.**, Zámecká 488/20, Ostrava, Moravská Ostrava, 70200, CZ
ICE invest spol. s r.o., V Újezdech 59/8, Brno-Medlánky, 62100, CZ

(210) **O-492533**
(220) 10.02.2012
(320) 10.02.2012
(511) 29, 30, 32
(540)



(510) (29) mléko a mléčné výrobky; (30) zmrzlina, káva, čaj; (32) šumivé nápoje a jiné nápoje nealkoholické, nápoje a šřávy ovocné, sirupy.
(590) Barevná
(730) **Šelíř Vladimír**, Chelčického 764, Úvaly, 25082, CZ

(210) **O-492606**
(220) 14.02.2012
(320) 14.02.2012
(511) 18, 25, 26
(540)

YOULINE

(510) (18) aktovky (kožená galanterie), školní aktovky, aktovky diplomatky, batohy, batohy pro horolezce, batohy turistické, biče, zlatotepecké blány, brašny lovecké, brašny na nářadí (prázdné), řemínky na brusle, cepíny, cestovní kufry, desky na noty, deštníky, kostice na deštníky a slunečníky, kroužky na deštníky, rukojeti deštníků, oblečky pro domácí zvířata, držadla kufří, dýtky, části třmenů z gumy, hole, deštníkové hole, rukojeti holí, hole se sedátkem, hole turistické, hole vycházkové, chlebníky, koňské chomouty, imitace kůže, jelenice, kromě jelenice na čištění, kabelky, kostry kabelek, kožené klapky, klapky na oči (postroje pro koně), klíčenky (kožená galanterie), kožené krabice na klobouky, kojenci (popruhy pro nošení kojenců), nákolnice pro pro koně, přikrývky na koně, kostry deštníků a slunečníků, kostry jezdeckých sedel, kozinka, kožená lepenka, kožešiny (kůže zvířat), pokrývky z kožešin, krabice kožené nebo z kožené lepenky, krabice z vulkanfibru, krupóny, kufry, držadla pro kufry, lodní kufry, kufry cestovní, kufříky, kufříky diplomatické, kufříky na doklady, kufříky na toaletní potřeby, kůže, imitace kůže, nitě z kůže, ozdoby z kůže na nábytek, pásy z kůže, pásy na nošení závesné z kůže, podbradníky z kůže, popruhy z kůže, řemení z kůže (sedlářské výrobky), řemeny závesné z kůže, zpracované kůže, zvířecí kůže, kůže jatečních zvířat, kůže stažené zvířecí, lepenka kožená, zlatotepecké mázdry, moleskin (imitace kůže), mošny, potahy kožené na nábytek, náhubky, nákupní tašky, náprsní tašky, pouzdra na navštívenky, neceséry cestovní (kožená galanterie), desky na noty, obaly na deštníky, obaly na oděvy (cestovní), psí obojky, obojky pro zvířata, obaly na oděvy (cestovní), ohlávky, opraté, peněženky, podkovy, podložky pod koňská sedla,

pokrývky (kožešinové), pokrývky pro zvířata, popruhy pro nošení kojenců, postraňky (postroje), postroje pro zvířata, potahy na koňská sedla, kožená pouzdra na pružiny, pouzdra na deštníky, pouzdra na klíče (kožená galanterie), peněženky na karty a průkazy, pytle jako obaly (kožené), ruksaky, ruksaky turistické, řemení jako součást postrojů (na koně), řemení kožené (sedlářské výrobky), řemení vojenské kožené, kožené řemínky, sáčky jako obaly (kožené), jezdecká sedla, podložky pod koňská sedla, sedla (upnutí na sedla), potahy na koňská sedla, sedlářské výrobky, semiš, kromě semiše na čištění, schránky kožené nebo z kožené lepenky, schránky z vulkanfibru, sítky nákupní, slunečníky, soupravy (postrojů), splétané peněženky, sportovní tašky, střevo pro uzeny, šňůry (kožené), tašky cestovní, tašky lovecké, tašky na kolečkách, tašky na nošení dětí, tašky plážové, torby lovecké, torny, třmeny, hole pro turistiku, udlíla (postroje), upnutí na sedla, usně jako surovina nebo polotovar, uzdy, uzdy (postroje), střevo pro uzeny, vaky na nošení dětí, vodička, krabice z vulkanfibru, výstroj vojenská (části) z kůže, kůže z jatečných zvířat; (25) bačkory, barety, boa (kožešinové límce), body (spodní prádlo), kování na boty, boty šněrovací, bryndáčky (ne z papíru), bundy sportovní, bundy sportovní s kapucí (s kožešinou nebo plyšovou vložkou), cylindry, čapky (přiléhavé), čelenky, čepce jeptišek, čepice, sprchovací čepice, čepice koupací, čepice se štítkem, dětské pleny z textilu, dětské textilní plenky, dřeváky, fotbalová obuv, kalhoty jezdecké krátké, galoše, holínky polovysoké, holínky vysoké, chrániče uší (proti chladu, jako pokrývka hlavy), kabátky krátké, svrchní kabáty, kalhotky plenkové pro děti, kalhoty, gabardénové oděvy, kamaše, pásy ke kamaším, kapesníčky do vrchní kapsy saka, kapuce, klapky na uši (proti chladu, jako pokrývka hlavy), kloboukové formy, kloboukové konstrukce, klobouky, papírové klobouky (oděvy), kolíky k fotbalovým kopačkám, kombiné (spodní prádlo), kombinézy (oděvy), kombinézy gumové pro vodní lyžování, kombinézy pracovní, konfekce korzety (kombinace podvazkového pásu a podprsenky), korzety (prádlo), korzety (spodní prádlo), maškarní kostýmy, kostýmy, obleky, košile, košilová sedla, koupací pláště, koupací pláště, kožešinové štóly, kožešiny (oděvy), kravaty, čepice s kšiltý, kšiltý (sluneční), oděvy z napodobenin kůže, oděvy z kůže, legíny, límce, límce snímatelné, límečky, livrej, lyžařská obuv, manipuly (části mešních rouch), mantily, manžety manžety (části oděvů), masky (na spaní), prelátské mitry, nánožníky (ne elektricky vyhříváné), náprsenky (části košile), noční kabátky, oblečení, podpatky pro obuv, protiskluzné pomůcky pro obuv, obuv (svršky), špičky pro obuv, obuv gymnastická, obuv koupací, obuv lyžařská, obuv plátěná, obuv plážová, obuv pro fotbal, obuv sportovní, oděv svrchní, potítka pro oděvy, oděvy, oděvy koupací, oděvy nepromokavé, oděvy papírové, oděvy plážové, oděvy pletené, oděvy pro cyklisty, oděvy pro motoristy, oděvy tělocvičné, okolek pro obuv (řemínky prošívací pro obuv), opasky, opasky na peníze (oděvy), pánské plavky, pánské plavky, pantofle, papírové klobouky (oděvy), pásy ke kalhotám, pásy ke kamaším, paty u punčoch, peleríny, plastróny (nevázané kravaty), pláště, pláště koupací, pláště pracovní, pláštěnky, pláštěnky dámské (peleríny), plavky, plavky dámské, plavky pánské, plenkové kalhotky pro děti, dětské textilní plenky, pletené zboží (stávkové zboží), podešve pro obuv, podešve vnitřní, podpatěny (vločky do boty pod patu), podpatky, podpatky (samostatné), podprsenky, podrážky k obuvi, podrážky vnitřní, podšívky hotové konfekční (jako části oděvů), podvazkové pásy, podvazky, podvazky k ponožkám, podvazky na punčochy, podvazky pánské, podvlékačky (dlouhé spodky), pokrývky hlavy, ponožky, potítka, prádlo (osobní), prádlo (osobní, lněné), prádlo (spodní) pohlcující pot, prádlo spodní (proti pocení), přehozy (přes ramena), převlečníky (kabáty), přezůvky přes boty, psí dečky (nízké kamaše), pulovry, punčocháče (punčochové kalhoty), punčochy, paty pro punčochy, punčochy (pohlcující pot), pytle na oděvy, pyžama, ramínka u dámského prádla, roucha mešní, ornáty, rukavice, dámské dlouhé rukavice, rukavice bez prstů, rukavice palcové, rukávničky, rybářské vesty, řemínky prošívací pro obuv (okolky), řemínky prošívací pro obuv (okolky), saka, sandály, sandály koupací, sáří (oděv indických žen), sedlo u košil, slintáčky (ne z papíru), spodky, spodky pánské, spodní prádlo, spodničky, stávkové zboží (pletené), střevice, střevice domácí, sukně, svetry, svetry silně vlněné, svetry, svršky (na obuv), svršky obuvi, šály, šály na krk, šátky kolem krku, šátky, šály, šaty dámské, šerpy, šle, ramínka u dámského prádla, šněrovací boty, špunty k

fotbalové obuvi, šitky (na čepice), štóly kožešinové, tílka, košilky, tógy, trepky, trička, turbany, úbor koupací, uniformy, vaky na oděvy, vesty, vložky hotové konfekční (jako součást oděvu), výbavička pro novorozence, zástěry, závoje, zimníky, živůtky, živůtky (krátké kabátky), živůtky (náprsenky), župany; (26) bambule, brože (jako oděvní doplňky), cedulky na prádlo, cetky lesklé (ozdoby na oděvy), copy (vlasové), kalhotové svorky pro cyklisty, čelenky, čepice s otvory pro prameny vlasů (pomůcka kadeřnická), čísla startovní, člunky na zhotovování rybářských sítí, dracouny (prýmkařské zboží), elastické stuhy, etikety na prádlo a oděvy, flitry na oděvy, galanterie textilní pro vyšívání, galanterie textilní (vyjma vláken a přízí), gummy do prádla, háčky (textilní galanterie), háčky ke korzetům, háčky ke šněrovačkám, háčky na obuv, háčky na živůtek, háčky pro háčkování, háčky pro vyšívání, hříbky na látání, spravování, jehelníčky, jehelníky, jehlice (vyjma šperků), jehlice pletací, jehly, jehly knihařské, jehly knihvazačské, jehly látačí, jehly navlékací, jehly obuvnické, jehly pro stroje na česání vlny, jehly sedlářské, jehly šicí, kaloun na lemování, kalouny, stuhy rezervní, kanýry, klínky pro límce, klínky pro připínací límce, kloboukové ozdoby (ne z drahých kovů), kníry umělé, knoflíky, úchytky na koberce, kokardy (textilní galanterie), korzetové kostice, kostice (velrybí) do korzetů, krabice na šicí potřeby, krabičky na jehly, krajky, krajky (pro oděvy), kroužky ke šněrovacím dírkám (na obuv), kroužky na oděvy, kuffíky na šicí potřeby, květiny umělé, lacetky, lacetky lemovací, lacety, lamety (pro oděvy), látačí hříbky, lemování, lemovky, lemovky (pro oděvy), lemovky na obruby, lemovky na záclony, lemy (pro oděvy), lemy elastické na rukávy, monogramy (značky na prádlo), náplety elastické na přidržování rukávů, náprstky na šití, nárameníky, natáčky do vlasů, s výjimkou elektrických, natáčky na vlasy papírové, nažehlovací záplaty na opravu textilu, obruby (pro oděvy), obruby stehované, očka na oděvy, oděvní šňůrky, nárameníky do oděvů (epolety vojenské), uzávěry, spony na oděvy, odznaky ozdobné (knoflíky), odznaky, ne z drahých kovů, okruží (pro oděvy), ovoce umělé, ozdobné jehlice, ozdobné knoflíky (odznaky), ozdobné lemování, ozdoby blýskavé (pro oděvy), ozdoby do vlasů, ozdoby na obuv ne z drahých kovů, ozdoby stříbrné (výšivky), ozdoby textilních výrobků (nažehlovací), ozdoby zlaté (výšivky), pajetky, panenky čajové (textilní poklapy na čajové konvice nebo kalíšky s vajíčky), paruky, pásky samozáchytné (výrobky galanterní), pásky služební na rukávy, patentky, patentky k halenkám, pera pětrosí (jako oděvní doplňky), peří (oděvní doplňky), peří ptačí (oděvní doplňky), pikoty (zoubky krajky), pletence z vlasů, podvazkové spony, polštářky na jehly, polštářky na špendlíky, popruhy na vodění dětí, pouzdra (na jehly), prýmkařské zboží, prýmky, přezky (oděvní doplňky), přezky na obuv, přezky na opasky, přičesky jako část paruky (tupé), přičesky z vlasů, rozety (textilní galanterie), schránky na šicí potřeby, sítky do vlasů, sponky do vlasů, spony (na obuv), šaty, spony na opasky, spony ozdobné do vlasů, spony, upínadla na podvazky, stehované obruby, jehly pro stroje na česání vlny, střapce (prýmkařské zboží), stuhy (textilní galanterie), vlasové stuhy, stuhy, kalouny rezervní, sutašky, šicí náprstky, šněrovací jehly, šněrovadlo do bot, šňůrky do oděvů, šňůry na vodění dětí, šňůry pletené, šňůry pro oděvy, špendlíky (vyjma šperků), zipy pro tašky, tkalouny lemovací, tkanice vlněné, tkaničky do bot, třapce (prýmkařské zboží), třásně, třpytky slídové (flitry), umělé věnce, umělé vlasy, umělé, falešné vousy, upínadla, spony na šle, vázačky místo kravaty, věnce z umělých květů, vlákna kovová postřibřená, nebo pozlacená k vyšívání a pro prýmkařství, vlásenky, vlásenky pro tvarování účesů, vlasové spony ozdobné, sítky na vlasy, vlněné tkanice, volány (krajkovina), volány (oděvní), vrkoče (vlasové), vrkoče (zapletené vlasy), vrkoče z vlasů, vycpávky ramenní do oděvů, výšivky, kostice do korzetových výstuží, výztuže límců, výztuže pro připínací límce, záplaty nažehlovací jako textilní ozdoby (galanterie), zdrhovadla, zipy, značení pro prádlo a oděvy, značky na prádlo, žengle, žinylka (prýmkařské zboží).

(730) **Šárka Ecksteinová**, Varšavská 1221/8, Karlovy Vary, 36001, CZ

(510) (5) vitamínové, minerální a potravinové doplňky pro děti, včetně gumovitých produktů na bázi pektinu pro léčebné účely obsahující multivitamíny, propolis, echinaceu, vitamín C, vitamín D a železo; (29) výrobky na bázi jogurtu obsahující Omega 3 (z rybiho oleje), Blis K12 a lactium; (30) výrobky na bázi čokolády ve tvaru medvídka obsahující multivitamíny, vápník, probiotika a Omega 3.

(730) **ANLIT LTD.**, Granot Center, M.P. Hefer, IL
(740) **PATENTSERVIS Praha a.s.**, Jivenská 1273/1, Praha 4, 14021

(210) **O-492809**
(220) 21.02.2012
(320) 21.02.2012
(511) 41
(540)



(510) (41) televizní programy (výroba rozhlasových a televizních programů), představení (organizování- manažerské služby), představení (výroba divadelních nebo jiných), pořádání koncertů (organizace), klubové služby (výchovně zábavné), filmová produkce, jiná než reklamní, filmová projekce.

(590) Barevná
(730) **Back Beat o.s.**, Vinohrady 45, Brno, 63900, CZ
(740) **Mgr. Roman Ambrož**, Vinohrady 45, Brno, 63900

(210) **O-492813**
(220) 21.02.2012
(320) 21.02.2012
(511) 9, 28, 35
(540)



(510) (9) počítačové hry (programy); (28) hry; (35) propagační činnost, reklama.

(590) Barevná
(730) **Bohanes Jaroslav Ing.**, Hutní osada 597, Zastávka, 66484, CZ

(210) **O-492816**
(220) 21.02.2012
(320) 21.02.2012
(511) 30, 35, 43
(540)



(510) (30) káva, nepražená káva, kávové nápoje, kávové náhražky, čaj, kakao, cukr, potravinářská mouka, potraviny z mouky, chléb, pečivo jemné, koláče s náplní, sušenky, suchary, kekсы, biskvity, čokoláda, čokoládové nápoje, cukroví, cukrovinky, zmrzlina, med, melasa, těsta, sendviče, müsli, pudinky, dorty; (35) reklama, propagace a inzercie všemi druhy médií, pomoc při řízení obchodní činnosti (služby v oblasti prodeje potravin a nápojů), obchodní administrativa, kancelářské práce, zprostředkovatelská činnost v oblasti obchodu s výrobky ve tř. 30, šíření a distribuce vzorků a reklamních předmětů, výstavní akce reklamního a obchodního charakteru, maloobchodní a velkoobchodní prodej a zprostředkování v oblasti nákupu a prodeje zboží včetně prodeje prostřednictvím Internetu s výrobky ve třídě 30; (43) hostinská

(210) **O-492614**
(220) 14.02.2012
(320) 14.02.2012
(511) 5, 29, 30
(540)

YOMI

činnost, bary, bufety, cukrárny, kavárny, restaurace, ubytovací služby (hotely, penziony), služby motelů v rámci této třídy, turistické noclehárny, zprostředkovatelská a obstaravatelská činnost v uvedených oblastech.

- (590) Barevná
(730) **Chren Roman Dipl.-Ing.**, Dalmatská 1742, Úvaly, 25082, CZ
(740) Ing. Radmila Baumová, nám. Republiky 75/2, Žďár nad Sázavou, 59101

(210) **O-492849**

- (220) 22.02.2012
(320) 22.02.2012
(511) 16, 18, 21, 25, 32, 41, 43
(540)

KANEC

- (510) (16) papír a výrobky z papíru spadající do této třídy, lepenka a kartonážní výrobky spadající do této třídy, časopisy, tiskoviny, periodika, knihy, knihařské výrobky, fotografie, pohlednice, papírnické zboží, pivní tácky, lepidla pro papírnictví nebo domácnost, potřeby pro umělce, štetce, psací stroje a kancelářské potřeby s výjimkou nábytku, učební a školní potřeby a pomůcky s výjimkou přístrojů, tiskařské typy, štočky, obalové materiály z papíru a z plastických hmot spadající do této třídy; (18) kůže, imitace kůže, výrobky z těchto materiálů, které nejsou zahrnuty do jiných tříd, kůže ze zvířat, kožená galanterie, brašnářské výrobky, kabely (kožená galanterie), brašny, tašky, batohy, kabelky, pouzdra a obaly z kůže spadající do této třídy, kufrů a zavazadel, nákupní tašky, cestovní tašky, školní aktovky, školní batohy, doplňky z kůže a jejich imitací spadající do této třídy, deštníky, slunečníky a hole, biče, sedla a jiné sedlářské výrobky; (21) kuchyňské nářadí a nádobí, jídelní servisy, servírovací soupravy, talíře, výrobky pro stolování – vše z nerezavějící oceli, z nerezoceli, porcelánu, varného skla, keramiky a plastu, výrobky ze skla, porcelánu a keramiky pro kuchyni, interiéry a stolování v restauracích a jídelnách spadající do této třídy; (25) oděvy, pánské, dámské, dětské a kojenecké zboží a oděvy, plavky, pyžama, noční košile, spodní prádlo, mateřské noční a spodní prádlo, erotické prádlo, oděvy pro profesionální i rekreační sport a volný čas, obuv, sportovní obuv, rukavice, šály, pokrývky hlavy, opasky; (32) pivo, lehká piva a ležáky, nealkoholické pivo, ochucená piva, nealkoholické nápoje, vody minerální a šumivé, sirupy a jiné přípravky k přípravě nápojů, džusy, šťávy ovocné a nápoje z ovocných šťáv nealkoholických (nezkvašených), šumivé ovocné nápoje (lihuprosté), nealkoholické šumivé nápoje s ovocnou šťávou; (41) organizování, pořádání a zprostředkování kulturních, zábavných, společenských, sportovních, výchovných a vzdělávacích akcí včetně organizování vzdělávání ve formě kurzů, školení, přednášek, konferencí, symposií, organizování rekreačních akcí a pobytů, zajišťování vstupenek k výše uvedeným akcím; (43) hostinská činnost, ubytovací služby, hotelové služby, provozování penzionů, restaurací, barů, kaváren, vináren, provoz cukráren, bufetů, jídelen, samoobslužných restaurací a kiosků, poskytování hromadného stravování, rychlého občerstvení, poskytování občerstvení, ubytování a stravování.

- (730) **SMART FOR YOU a.s.**, Jožky Silného 2683/14, Kroměříž, 76701, CZ
(740) Ing. Zdeněk Kučera, Dlouhá 207 (P.O.BOX 92), Slušovice, 76315

(210) **O-492871**

- (220) 22.02.2012
(320) 22.02.2012
(511) 5, 10, 44
(540)

EUROKLINIKUM

- (510) (5) farmaceutické přípravky, čaje léčivé, chemické přípravky pro farmaceutické účely, chemické přípravky pro lékařské účely, chemicko-farmaceutické přípravky, krev pro lékařské účely, léčiva na zuby, léčiva pro humánní medicínu, léky tekuté, nápoje léčivé, obvazový materiál, potrava pro kojence, vitamínové přípravky, minerální vody pro lékařské účely, dietetické látky upravené pro lékařské účely, dezinfekční přípravky pro hygienické účely, antibakteriální, dezinfekční přípravky, diagnostické přípravky pro lékařské účely, materiály pro plombování zubů, materiály na zubní otisky, náplastí; (10) lékařské přístroje a nástroje,

chirurgické přístroje a nástroje, zubní přístroje a nástroje, umělé zuby, umělé údy, umělé oči, ortopedické pomůcky, ortopedické bandáže na zpevnění kloubů; (44) lékařské služby, farmaceutické poradenství, fyzioterapie, plastická chirurgie, kliniky nebo sanatoria, lékařské služby, masáže, nemocnice (služby), neurologie, oplodňování in vitro, služby optiků, ošetřovatelské služby, pronajímání zdravotních zařízení, služby psychologa, sanatoria, zotavovny, služby lékárníků při přípravě receptů, služby v oblasti sauny, soukromé kliniky nebo sanatoria, stomatologie, telemedicínské služby, umělé oplodňování, zdravotní péče, zdravotnická střediska.

- (730) **EUROCLINICUM a.s.**, Na Pankráci 1658/21, Praha 4, 14021, CZ
(740) Mgr. Lucie Mlčúchová, Pod Nouzovem 972/23, Praha 9, 19700

(210) **O-492873**

- (220) 22.02.2012
(320) 22.02.2012
(511) 5, 10, 44
(540)



- (510) (5) farmaceutické přípravky, čaje léčivé, chemické přípravky pro farmaceutické účely, chemické přípravky pro lékařské účely, chemicko-farmaceutické přípravky, krev pro lékařské účely, léčiva na zuby, léčiva pro humánní medicínu, léky tekuté, nápoje léčivé, obvazový materiál, potrava pro kojence, vitamínové přípravky, minerální vody pro lékařské účely, dietetické látky upravené pro lékařské účely, dietní potraviny upravené pro lékařské účely, dezinfekční přípravky pro hygienické účely, antibakteriální, dezinfekční přípravky, diagnostické přípravky pro lékařské účely, materiály pro plombování zubů, materiály na zubní otisky, náplastí; (10) lékařské přístroje a nástroje, chirurgické přístroje a nástroje, zubní přístroje a nástroje, umělé zuby, umělé údy, umělé oči, ortopedické pomůcky, ortopedické bandáže na zpevnění kloubů; (44) lékařské služby, farmaceutické poradenství, fyzioterapie, plastická chirurgie, kliniky nebo sanatoria, lékařské služby, masáže, nemocnice (služby), neurologie, oplodňování in vitro, služby optiků, ošetřovatelské služby, pronajímání zdravotních zařízení, služby psychologa, sanatoria, zotavovny, služby lékárníků při přípravě receptů, služby v oblasti sauny, soukromé kliniky nebo sanatoria, stomatologie, telemedicínské služby, umělé oplodňování, zdravotní péče, zdravotnická střediska.

- (590) Barevná
(730) **EUROCLINICUM a.s.**, Na Pankráci 1658/21, Praha 4, 14021, CZ
(740) Mgr. Lucie Mlčúchová, Pod Nouzovem 972/23, Praha 9, 19700

(210) **O-493197**

- (220) 05.03.2012
(320) 05.03.2012
(511) 9, 28, 35, 36, 37, 38, 39, 40, 41, 42, 43, 44, 45
(540)



- (510) (9) přístroje a nástroje vědecké, námořní, geodetické, fotografické, filmové, optické, přístroje pro vážení, měření, signalizaci, kontrolu (inspekci), záchranu a přístroje pro vyučování, přístroje a nástroje pro vedení, přepínání, přeměnu, akumulaci, regulaci nebo řízení elektrického proudu, přístroje pro záznam, převod, reprodukci zvuku nebo obrazu, nosiče dat magnetické, záznamové disky, kompaktní disky, DVD a ostatní digitální záznamové nosiče, ústrojí pro přístroje na mince, pokladny registrační, kalkulačky, zařízení na zpracování dat, počítače, počítačový software, hasicí přístroje; (28) hry, hračky, potřeby pro gymnastiku a sport, které nejsou uvedeny v jiných

třídách, vánoční ozdoby; (35) obchodní činnost, maloobchod a velkoobchod s přístroji a zařízeními pro přenos informací, propagační činnost, marketing a reklama, obchodní řízení včetně poradenství, administrativní správa včetně služeb administrativně-technického a organizačně hospodářského charakteru, zprostředkování práce, organizování výstav a prezentace zboží a služeb ke komerčním a reklamním účelům; (36) konzultantská činnost v oblasti financí, investiční činnost, činnosti spojené s fondy, nadacemi, správou majetku a aktiv spadající do této třídy, organizování sbírek, realitní činnost a činnosti spojené s nemovitostmi spadající do této třídy, komplexní správa majetku; (37) úklidové, čistící, údržbářské a renovační služby, pronájem, opravy a údržba technických a elektrotechnických zařízení, strojů a vozidel, komplexní služby a činnosti v rámci stavebnictví, provozování servisních středisek a zařízení, služby spojené s odstraňováním ekologických škod a katastrof spadající do této třídy, komplexní údržba majetku, provozování čerpacích či obdobných stanic; (38) služby tiskové agentury a informační společnosti, zprostředkování komunikace a výměny informací a dat, služby v oblasti provozování počítačových sítí, elektronické komunikace a zabezpečení přenosu informací včetně vydávání certifikátů, poskytování telekomunikačních kanálů pro teleshoppingové služby, poskytování telekomunikačních připojení ke globální počítačové síti, telekomunikace, rozhlasové a televizní vysílání, provozování internetové sítě a služby spojené s tímto médiem, půjčování a pronájem přístrojů a zařízení pro přenos informací spadajících do této třídy; (39) pozemní, letecká, vzdušná, vodní a jiná doprava a přeprava, taxislužba, záchranné služby včetně lokalizační záchranné služby, doručovací a kurýrské služby, rozvoz a distribuce zboží, odtahové služby, činnost cestovních agentur a kanceláří a služby v rámci cestovního ruchu v oblasti dopravy, skladovací, stěhovací, přepravní a expediční služby, balicí služby, pronájem či podnájem dopravních a přepravních prostředků a zařízení včetně tažných zařízení, služby spojené se skladováním elektronicky uložených dat; (40) provozování vodních, slunečních, větrných elektráren a zařízení fungujících či využívajících přírodní zdroje pro výrobu energie, výroba elektřiny a tepla, třídění a likvidace odpadů a recyklování materiálu, výroba nábytku, bytového a kancelářského zařízení na zakázku, výroba oděvů a oděvních doplňků na zakázku; (41) činnosti spojené se vzděláváním, zvyšováním či prohlubováním kvalifikace spadající do této třídy, činnosti spojené se zábavou, kulturou a sportem spadající do této třídy, školicí, lektorská, výchovná činnost, publikační činnost, nakladatelská a vydavatelská činnost, činnost v oblasti rozhlasové a televizní zábavy šířené i přes Internet spadající do této třídy, zpravodajská činnost, provozování loterií a organizování sázek; (42) řízení a kontrola kvality, komplexní služby související se softwarem a hardwarem spadající do této třídy, programovací služby pro IT technologie a informační systémy, správa počítačových sítí, správa a obnova elektronických dat, evidence a archivování dat spadající do této třídy; (43) ubytování, činnost a provozování hotelů, motelů, penzionů, ubytoven a jiných ubytovacích zařízení, služby spojené s přechodným ubytováním a provozováním táborek a kempů, stravování a cateringové služby, činnosti a provozování restaurací, jídelen, čajoven, kafetérií, barů a jiných stravovacích a občerstvovacích zařízení, činnost a provozování dětských jeslí či jiných zařízení pro děti; (44) lékařské služby, zdravotní péče, veterinární služby, péče o hygienu a krásu osob a zvířat, zemědělské, zahradnické a lesnické služby; (45) komplexní konzultační a poradenská činnost v oblasti bezpečnosti a ochrany spadající do této třídy, bezpečnostní a strážní služby, detektivní služby a služby osobního strážce, monitorování bezpečnostních a poplašných zařízení, pátrání po nezvěstných osobách, provoz a činnost tísňové linky (bezpečnostní služby), licenční činnost a činnost spojená s poskytováním a správou licencí a sublicencí, správa autorských práv (právní služby).

(590) Barevná

(730) **GERIATRICUS o.s.**, Nučice 71, Kostelec nad Černými Lesy, 28163, CZ

(210) **O-493211**

(220) 06.03.2012

(320) 06.03.2012

(511) 35, 41, 44

(540)

(510)

KOŘENY OSOBNOSTÍ

(35) propagační činnost, reklama, aktualizování reklamních materiálů, aranžování výkladů, organizování výstav komerčních nebo reklamních, příprava inzertních sloupků, psaní reklamních textů, reklama (propagace), reklama on-line v počítačové síti, reklamní materiály - rozšiřování, televizní a rozhlasová reklama, venkovní reklama, vydávání reklamních nebo náborových, propagačních a inzertních textů, zpracování textů, psaní reklamních textů, služby v oblasti grafické úpravy pro reklamní účely; (41) výchova, vzdělávání, zábava, sportovní a kulturní aktivity, agentury umělecké a módní, elektronické publikování, filmová produkce, filmové projekce, fotografování, knihy (vydávání), nahrávání videopásek, obrazová zpravodajství, organizace a pořádání koncertů, konferencí, seminářů, symposií, organizování kulturních nebo vzdělávacích výstav, prodej vstupenek, výroba divadelních nebo jiných představení, psaní textů (jiných než reklamních), rekreace (služby pro oddech), rozhlasové a televizní programy (výroba), služby grafické úpravy, jiné než pro reklamní účely, vydávání knih a elektronických publikací on-line; (44) zemědělské, zahradnické a lesnické služby, aranžování květin, architektura zahradní, léčení stromů, návrhy pro tvorbu krajiny, rostlinné školky, zahradnické služby a zahradnictví.

(730) **Havlíčková Michala**, Lipová 563, Klatovy IV., 33901, CZ

(210) **O-493287**

(220) 07.03.2012

(320) 07.03.2012

(511) 2

(540)

Impulse

(510) (2) barvy a laky spadající do této třídy, glazury spadající do této třídy, konzervanty proti korozi a proti zkazezení dřeva, barviva a mořidla spadající do této třídy, přírodní pryskyřice (surovina).

(730) **Schulz Farben- und Lackfabrik GmbH**, An der Altnah 10, 55450 Langenlonsheim, DE

(740) Mgr. Ing. Michal Pravda, Pobřežní 394/12, Praha 8, 18600

(210) **O-493288**

(220) 07.03.2012

(320) 07.03.2012

(511) 35, 36, 38

(540)

profi+
reality

(510) (35) reklamní, inzertní a propagační činnost, reklamní, inzertní a propagační činnost prostřednictvím jakéhokoliv média, prostřednictvím telefonní, datové, informační, elektronické, komunikační nebo počítačové sítě, poskytování informací a jiných informačních produktů komerčního nebo reklamního charakteru, informačních produktů reklamního charakteru, multimediálních informací komerčního charakteru, komerční využití Internetu v oblastech komerčních internetových médií a vyhledávacích služeb, on-line inzerce, automatizované zpracování dat, činnost organizačních a ekonomických poradců, daňové poradenství, zejména příprava a vyhotovení daňového přiznání, činnost účetních poradců, vedení účetnictví, činnost insolvenčního správce – zjišťování a soupis majetkové podstaty, zprostředkování v oblasti nákupu a prodeje zboží ve třídách I až 34, marketing a průzkum trhu, provádění veřejných dražeb; (36) realitní činnost, kompletní činnost realitní kanceláře i prostřednictvím Internetu, služby spojené s pořizováním, prodejem, pronájemem, výměnou a správou nemovitostí, zprostředkovatelská, poradenská a konzultační činnost ve spojení se službami uvedenými ve třídě 36, poskytování informací o realitním trhu prostřednictvím Internetu, internetový obchod s nemovitým majetkem, bankovní, finanční, pojišťovací a peněžní služby ve spojení s nemovitostmi, financování koupě nemovitostí jako hypoteční úvěry, leasing nemovitostí, stavební spoření, developerská činnost v rámci třídy 36, investování do

realizačních projektů, oceňování nemovitostí, činnost insolvenčního správce – oceňování majetku, jeho správa, zpeněžení a nakládání s výtěžkem zpeněžení; (38) informační střediska a kanceláře, elektronická pošta, šíření informací, zejména reklamy a inzerce přes Internet.

- (590) Barevná
(730) **AK profireality s.r.o.**, Veselá 203, 76315, CZ
(740) Ing. Zdeněk Kučera, Dlouhá 207 (P.O.BOX 92), Slušovice, 76315

- (210) **O-493344**
(220) 09.03.2012
(320) 09.03.2012
(511) 35, 37, 41, 45
(540)



- (510) (35) prodej stavební chemie, vedení účetnictví, daňové poradenství (účetnictví), ekonomické poradenství, zpracování účetních a provozních dat; (37) stavební práce, a to zejména aplikace nivelačních a opravných hmot, zednické práce, opravy stropů, stěn a podlah, pokládka obkladů a dlažby, malířské a sádkartonářské práce, speciální čisticí a impregnační práce, opravy balkónů a teras, instalátérské a elektrikářské práce; (41) zprostředkování vzdělávání ve stavebnictví; (45) právní poradenství.
(730) **TRE-MLI s.r.o.**, Jaurisova 515/4, Praha 4 - Michle, 14000, CZ
(740) TRAPLOVÁ-HAKR-KUBÁT Advokátní a patentová kancelář, JUDr. Jarmila Traplová, Přístavní 24, Praha 7, 17000

- (210) **O-493454**
(220) 13.03.2012
(320) 13.03.2012
(511) 35, 36, 45
(540)



- (510) (35) analýzy nákladů, daňové příznání (příprava a vyhotovení -), efektivnost provozu a racionalizace práce (posuzování -), fakturace, hospodářské (ekonomické) prognózy, inzerce poštou, komerční informace a rady pro spotřebitele (spotřebitelská poradna), komerční informační kanceláře, komerční správa licencí na výrobky a služby ostatních, kopírování nebo rozmnožování (reprodukce) dokumentů, dokladů a podobně, marketingové studie, mzdy a výplatní listiny (příprava -), nábor zaměstnanců, nákupní ceny, velkoobchodní ceny (analýzy -), obchodní a průmyslové podniky (pomoc při řízení), obchodní management, obchodní nebo podnikatelské informace (poskytování -), obchodní nebo podnikatelské poradenství (profesionální -), obchodní nebo podnikatelský průzkum, obchodní reklama (pro třetí osoby -), oceňování obchodních podniků, personální poradenství, počítačové databáze (překlad informací do -), podnikání (oceňování a odhady v oblasti -), pomoc při řízení obchodní činnosti, poradenství (odborné obchodní -), poradenství (personální -), poradenství při vedení podniků, posuzování efektivnosti provozu a racionalizace práce, prognózy (hospodářské nebo ekonomické -), pronájem reklamních ploch, průzkum trhu, průzkum veřejného mínění, překlad informací do počítačových databází, příprava mezd a výplatních listin, psychologické testování pro výběr zaměstnanců, reklama, reklamní materiály (zasílání zákazníkům -), revize účtů (audit), řízení (poradenské služby obchodní nebo podnikatelské), řízení obchodních nebo průmyslových podniků (poskytování pomoci při -), sekretářské služby, sestavování statistiky, služby (telefonní vzkazy, dotazy), služby, poradenství v obchodní činnosti, správa (komerční) licencí na výrobky a

služby ostatních, srovnávací služby (v oblasti cen), styky s veřejností, systemizace informací do počítačových databází, účetnictví, účty (sestavování výpisů z -), vedení dražeb, vedení kartoték v počítači, vedení knih (účetních), vyhledávání dat v počítačových souborech (pro třetí osoby), vyhledávání sponzorů, zaměstnanci (nábor -), zpracování textů; (36) celní služby, cennosti (úschova -), finanční analýzy, finanční informace, finanční odhady a oceňování (pojišťovnictví, bankovníctví, nemovitosti), finanční poradenství, finanční řízení, finanční služby, finanční sponzorování, garance, záruky, kauce, informace o pojištění, investice (kapitálové -), investování kapitálu, jednatelství, kanceláře pro inkasování pohledávek, kapitálové investice, konzultační služby (finanční -), konzultační služby v oblasti pojišťovnictví, likvidace podniků (služby -) (finanční záležitosti), nemovitosti (zprostředkování -), nemovitosti (pronájem -), nemovitosti (správa -), oceňování a odhady (daňové), pronájem bytů, pronajímání kanceláří (nemovitosti), půjčky (zástavní), půjčky (financování), správa, správa majetku; (45) arbitrážní služby, autorská práva (správa -), názvy domén (registrace) (právní služby), ochrana duševního vlastnictví, počítačový software (poskytování licencí) (právní služby), poradenství v oblasti duševního vlastnictví, právnícké (komerční služby), zprostředkovatelství (mediace).

- (590) Barevná
(730) **HZ Corporate, s.r.o.**, Revoluční 1003/3, Praha 1, 11000, CZ

- (210) **O-493549**
(220) 15.03.2012
(320) 15.03.2012
(511) 34
(540)



- (510) (34) tabákové výrobky, tabák surový nebo zpracovaný, doutníky, cigarety cigarillo, tabák k balení cigaret, dýmkový tabák, žvýkací tabák, šňupací tabák, kretky (hřebíčkové cigarety), snus, tabákové náhražky (nikotiv pro léčebné účely), kuřácké potřeby, cigaretové papírky a dutinky, cigaretové filtry, tabatěrky, pouzdra na cigarety a popelníky, dýmky, kapesní strojky k balení cigaret, zapalovače, zápalky.
(730) **Tapro Trading s.r.o.**, Chotusická 1079, Čáslav, 28601, CZ

- (210) **O-493550**
(220) 15.03.2012
(320) 15.03.2012
(511) 34
(540)

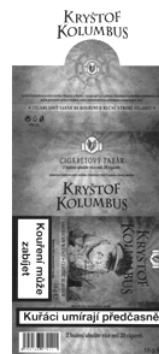

- (510) (34) tabákové výrobky, tabák surový nebo zpracovaný, doutníky, cigarety cigarillo, tabák k balení cigaret, dýmkový tabák, žvýkací tabák, šňupací tabák, kretky (hřebíčkové cigarety), snus, tabákové náhražky (nikotiv pro léčebné účely), kuřácké potřeby, cigaretové papírky a dutinky, cigaretové filtry, tabatěrky, pouzdra na cigarety a popelníky, dýmky, kapesní strojky k balení cigaret, zapalovače, zápalky.
(730) **Tapro Trading s.r.o.**, Chotusická 1079, Čáslav, 28601, CZ

(210) **O-493567**
(220) 16.03.2012
(320) 16.03.2012
(511) 16, 35, 36
(540)

KB Garantovaný vklad



(510) (16) papír a výrobky z papíru, kancelářské potřeby, papírové nosiče informací, zejména tiskoviny, letáky, propagační materiály, plakáty, fotografie, psací kancelářské potřeby, papírenské zboží; (35) inzertní a reklamní činnost, propagační činnost, pomoc při řízení obchodní činnosti, obchodní administrativa, kancelářské práce, marketing; (36) pojišťovnictví a peněžnictví, služba finanční, peněžní, nemovitostní a pojišťovací, zejména přijímání vkladů, investování do cenných papírů na vlastní účet, platební styk a zúčtování, obchodování na vlastní účet s devizovými hodnotami, finanční makléřství a činnosti, které přímo souvisejí s činnostmi výše uvedenými, vše v rámci této třídy.

(590) Barevná
(730) **Komerční banka, a.s.**, Na Příkopě 969/33, Praha 1, 11407, CZ

(210) **O-493568**
(220) 16.03.2012
(320) 16.03.2012
(511) 16, 35, 36
(540)

KB Garantovaný vklad Prémie



(510) (16) papír a výrobky z papíru, kancelářské potřeby, papírové nosiče informací, zejména tiskoviny, letáky, propagační materiály, plakáty, fotografie, psací kancelářské potřeby, papírenské zboží; (35) inzertní a reklamní činnost, propagační činnost, pomoc při řízení obchodní činnosti, obchodní administrativa, kancelářské práce, marketing; (36) pojišťovnictví a peněžnictví, služba finanční, peněžní, nemovitostní a pojišťovací, zejména přijímání vkladů, investování do cenných papírů na vlastní účet, platební styk a zúčtování, obchodování na vlastní účet s devizovými hodnotami, finanční makléřství a činnosti, které přímo souvisejí s činnostmi výše uvedenými, vše v rámci této třídy.

(590) Barevná
(730) **Komerční banka, a.s.**, Na Příkopě 33/969, Praha 1, 11407, CZ

(210) **O-493583**
(220) 16.03.2012
(320) 16.03.2012
(511) 41
(540)



(510) (41) plánování a organizování večírků.
(590) Barevná
(730) **Prach Jan Bc.**, Přemyslovská 1925/40, Praha 3, 13000, CZ

(210) **O-493726**
(220) 22.03.2012
(320) 22.03.2012
(511) 16, 21, 25, 35, 39, 41

(540)



(510) (16) tiskárenské výrobky, fotografie, učební a vyučovací pomůcky s výjimkou přístrojů, kalendáře, knihy, listky, noviny, obálky (papírenské výrobky), obrazy, papírenské výrobky, papírové podložky pod sklenice, pera (kancelářské potřeby), plakáty, podložky pod pивní sklenice, prospekty, psací potřeby, samolepky (papírnícké výrobky), výšivky papírové, zápisníky; (21) pomůcky a nádoby pro domácnost a kuchyň, lahve, nádoby na pití, nádoby skleněné, sklenice na pití, čajové servisy, otvíráky na lahve; (25) oděvy, čapky (přiléhavé), čelenky, čepice, čepice se štítkem, kalhoty, kombinézy (oděvy), oděv svrchní, oděvy pletené, oděvy tělocvičné, pantofle, pokrývky hlavy, ponožky, prádlo (spodní) pohlcující pot, pulovry, svetry, bundy sportovní, šály, šály na krk, trička; (35) propagační činnost, reklama, obchodní administrativa, pronájem reklamních ploch, psaní reklamních textů, reklama (propagace), reklamní plochy - pronájem reklamních ploch na internetových stránkách, reklamní materiály - zaslání, aktualizování, rozšiřování zákazníkům (letáky, prospekty, tisky, vzorky), prodej vstupenek; (39) distribuce vstupenek, zejména na hokejová utkání; (41) sportovní a kulturní aktivity, zábava, klubové služby (výchovně zábavné), organizování sportovních soutěží, provozování sportovních zařízení, vstupenky - předprodej vstupenek.

(590) Barevná
(730) **HC Stadion Litoměřice**, Zahradnická 28, Litoměřice, 41201, CZ

(210) **O-493801**
(220) 23.03.2012
(320) 23.03.2012
(511) 16, 39, 41
(540)



(510) (16) tiskoviny všeho druhu, zejména noviny, časopisy, knihy, propagační materiály; (39) distribuce novin, zprostředkovatelská činnost v oblasti distribuce tiskovin; (41) nakladatelská a vydavatelská činnost, vydávání odborných, vzdělávacích a zábavných zpráv a publikací, vydávání statistických zpráv, informací, zprostředkovatelská činnost v oblasti vydávání tiskovin.

(730) **Semerád Marek PhDr. et. Bc.**, Na Palouku 239, Cerhenice, 28102, CZ
(740) **JUDr. Jiří Jaroš, Ph.D.**, advokát, Na Pankráci 449/11, Praha 4, 14000

(210) **O-493945**
(220) 28.03.2012
(320) 28.03.2012
(511) 6, 12, 37
(540)



(510) (6) zámečnické výrobky kovové, výrobky z taženého kovu, kovové formy, kovové stavební dílce, žebříky kovové, kovové formy zejména pro lití a tváření; (12) pozemní vozidla, jejich náhradní díly a příslušenství obsažené v této třídě; (37) opravy, instalace a montáž příslušenství k automobilům.

- (730) **Čech Radomil Mgr.**, Milenovská 702/17, Praha 5 - Řeporyje, 15500, CZ
Blažek Pavel, Veřovice 403, Veřovice, 74273, CZ
Žíla Radek, Boletická 357, Kájov, 38221, CZ
- (740) Vladimír Jíra, patentový zástupce, Chodovická 653/23, Praha 9, 19000

- (210) **O-493950**
(220) 28.03.2012
(320) 28.03.2012
(511) 12, 37, 39
(540)

Daho

- (510) (12) elektromobily; (37) mytí automobilů, čištění automobilů, mytí dopravních prostředků, motorová vozidla - údržba a opravy; (39) pronájem automobilů, pronájem garáží, pronájem parkovacích ploch, dovoz, doprava, automobilová doprava, přeprava turistů, dopravci, odtahování dopravních prostředků při poruchách.
- (730) **DAHO s.r.o.**, Nám. 14. října 1307/2, Praha 5, 15000, CZ

- (210) **O-494073**
(220) 02.04.2012
(320) 02.04.2012
(511) 9, 16, 35
(540)



- (510) (9) kompaktní disky, DVD a ostatní digitální záznamové nosiče, počítačový software a počítačové hry; (16) tiskoviny - zejména knihy, časopisy, noviny; (35) maloobchodní a velkoobchodní služby v oblasti distribuce a prodeje tiskovin a nahraných audiovizuálních nosičů, dodavatelské služby pro třetí osoby (nákup výrobků a služeb pro jiné podniky), obchodní činnost (pomoc při řízení), obchodní činnost (služby, poradenství), prezentace výrobků v komunikačních médiích pro účely maloobchodu, reklama, zprostředkovatelství v oblasti obchodu se spotřebním zbožím, zejména s knihami, tiskovinami, papírenským zbožím, nahranými audiovizuálními nosiči, ceninami, drogerií, tabákovými výrobky, nápoji, cukrovinkami a dalším potravinářským zbožím.
- (730) **MEDIADIS, s.r.o.**, J. Hory 1399, Kladno, 27201, CZ

- (210) **O-494100**
(220) 03.04.2012
(320) 03.04.2012
(511) 6, 7, 8, 9, 35, 37, 40, 41, 42
(540)

TOS HOSTIVAŘ

- (510) (6) zámečnické výrobky a potřeby, kovové výrobky patřící do třídy 6, obecné kovy a jejich slitiny, slévárenské odlitky; (7) čerpadla, dopravníky, motory a pohony, spadající do této třídy, jejich součásti a příslušenství, části motorů všeho druhu, spadající do této třídy, ventily, hydraulická zařízení, hydraulické příslušenství strojů a motorů; (9) čidla a jiné snímače fyzikálních hodnot, senzorová technika, elektrické a elektronické vybavení a příslušenství nářadí, přístrojů, aparatur a technologických celků obsažených v této třídě, elektrické a elektronické uzamykací systémy, elektrické a elektronické součásti strojů, přístrojů a technologických celků, elektrické svářečky, elektrody, software, programové vybavení pro obráběcí stroje, měřidla (části strojů), měřidla pro stroje poháněné motorem, měřidla pro stroje s ručním pohonem; (35) maloobchod a velkoobchod se stroji, přístroji a nářadím určeným ke zpracování, dělení a obrábění, zprostředkovatelská činnost v oblasti obchodu se stroji, přístroji a nářadím určenými ke zpracování, dělení a obrábění, jejich díly

a příslušenstvím, obchodní činnost v oblasti strojírenství, se stroji, jejich díly a příslušenstvím, informačními a řídicími systémy pro stroje, včetně SW pro obrábění, konstrukci a 3D modelování, reklama, propagace a marketing, poskytování obchodních a podnikatelských informací, systematizace informací do počítačové databáze, organizační poradenství při řízení podniku, zejména v oblasti výroby a vývoje strojů, poskytování informací a poradenství v oboru prodeje strojírenské techniky; (40) poskytování konzultačních a poradenských služeb pomocí globální počítačové sítě v oblasti zpracování a obrábění materiálů; (41) školicí činnost, pořádání odborných kurzů, školení a jiných vzdělávacích akcí, lektorská činnost, vzdělávací služby, zejména organizace výuky, seminářů, konferencí a praktických cvičení v oblasti obrábění, informačních systémů, řídicích automatizačních systémů, správy dat a SW zejména SW pro obrábění, konstrukci a 3D modelování; (42) konstrukční činnost v oblasti průmyslu, informačních systémů a programového vybavení, výzkum a vývoj počítačového software, zejména pro obrábění, konstrukci, řízení a automatizaci, 3D modelování a správu dat, kontrola kvality, zkoušky materiálů, aktualizace počítačových programů, instalace počítačových programů, počítačové programování, pronájem počítačového software, tvorba počítačových systémů, konzultace v oblasti počítačového softwaru.

- (730) **HOL - MONTA spol. s r.o.**, Rádiová 1431/2a, Praha 10 - Hostivař, 10200, CZ
(740) Mgr. Ladislav Sudík, Polní 293, Letohrad, 56151

- (210) **O-494142**
(220) 04.04.2012
(320) 04.04.2012
(511) 35, 41
(540)



- (510) (35) propagační činnost, reklama; (41) výchova, vzdělávání, zábava, kulturní aktivity.
- (590) Barevná
- (730) **MAS Sdružení Západní Krušnohoří**, SNP 144, Droužkovice, 43144, CZ

- (210) **O-494197**
(220) 05.04.2012
(320) 05.04.2012
(511) 3, 5, 16, 18, 24, 25, 29, 30, 31, 32, 33, 35, 40, 44, 45
(540)



- (510) (3) přípravky pro bělení, prací prostředky, přípravky pro čištění, leštění, odmašťování a broušení, mýdla, parfumerie, vonné oleje, kosmetické přípravky, zubní pasty, toaletní potřeby; (5) farmaceutické výrobky, hygienické výrobky pro léčebné účely, dietetické přípravky pro léčebné účely, doplňky stravy v rámci této třídy, potraviny pro batolata, náplasti, obvazový materiál, materiály pro plombování zubů a pro zubní otisky, dezinfekční přípravky, výrobky pro hubení škodlivých zvířat, fungicidy, herbicidy, hygienické výrobky pro osobní hygienu kromě toaletních potřeb, kasein používaný jako přísada ve výživě, protein pro lidskou spotřebu; (16) papír a výrobky z papíru, lepenka a kartonážní výrobky, tiskoviny, časopisy, periodika, knihy, propagační materiály, fotografie, plakáty, inzertní listy, katalogy, prospekty, brožury, samolepky, obtisky, reklamní

tiskoviny, záložky do knih, vizitky, pohlednice, tiskopisy, letáky, kalendáře, pohlednice, obrazy, výrobky knihařské, psací potřeby, obtisky, papírové obaly, obaly z umělých hmot zařazené ve třídě 16, razítka a razidla, písmena pro tiskárny, tiskařské štočky; (18) kůže, imitace kůže, výrobky z těchto materiálů, které nejsou zařazeny do jiných tříd, kufrů, tašky, batohy, kabelky a zavazadla, deštníky, slunečníky a hole, biče a sedlářské výrobky; (24) tkaniny, textilní výrobky neobsažené v jiných třídách, ložní a stolní prádlo, přikrývky, záclony, závěsy, ručníky, spací pytle, textilní tapety, netkané textilie; (25) oděvy, obuv, kloboučnické zboží, oděvní doplňky v rámci této třídy; (29) maso a výrobky z masa, ryby a výrobky z ryb, drůbež, zvěřina a výrobky z nich, masové výtahy, vnitřnosti, droby, dršťky, koryšy, měkkýši a sumýši neživí, morek, jako potravina, mušle jedlé - neživé, konzervované, mražené, sušené a vařené ovoce a zelenina, nakládané ovoce a zelenina, želé, džemy, kůry ovocné, konzervované houby, zeleninové šťávy na vaření, rajčatový protlak, vejce, mléko a mléčné výrobky, oleje a tuky jedlé, lůj jedlý, margarín, mandle a arašidy zpracované, arašidové máslo, kakaové máslo, oříškočokoládové máslo, kokosové máslo, kokos sušený, bramborové lupínky a vločky, hranolky, krokety, bujón, vývary, grilované mořské řasy, jedlá želatina, kukly housenek bource morušového k lidské výživě, pektin pro kulinářské účely, polévky, solené potraviny, pyl jako potrava, sójové boby konzervované, sójové mléko, syrovátka, sýřidlo, tahini, tofu; (30) cukrářské a pekařské výrobky, káva, čaj, kakao, rýže, tapioka, ságo, kávové náhrádky, mouka a obilné výrobky určené k lidské výživě, nápoje z kávy, kakaa, čokolády, nápoje na bázi čaje, chléb, suchary, pečivo, cukrovinky, bonbony, dražé, zmrzliny, smetanové krémy, med, sirup z melasy, kvasnice, prášky do pečiva, sůl, pepř, ocet, omáčky, omáčky obsahující vejce nebo olej, koření, led na chlazení, žvýkačky ne pro léčebné účely, homogenizované potravinářské moučné směsi pro další zpracování, těstoviny, čokoláda a čokoládové výrobky, směsi pro přípravu hotových pokrmů, krémů, dezertů, dresingů a polev - v rámci této třídy, zmrzlinové prášky, droždí, hořčice, koření, ochucovadla, škrob a škrobové výrobky, zmrazené potraviny zařazené do této třídy; (31) výrobky zemědělské, zahradnické, lesní a zrní neuvedené v jiných třídách, živá zvířata, živý koryš, sumýši a měkkýši, živé ryby, čerstvé ovoce a zelenina, ořechy, osivo, slad, obilniny, luskoviny, otruby, sezam, arašidy, boby kakaové syrové, bochnice, brambory - čerstvé, čerstvé bylinky jako koření, cukrová třtina vylišovaná (surovina), čekanka (salátová), čerstvé kaštiny, čerstvé houby, svatojánský chléb (lusky), chmel, chovatelské a pěstitelské produkty, rybí jikry, kolové oříšky, kořeny jedlé, kukuřice, řasy (potravina), řepa jedlá, tykev, krmivo pro zvířata; (32) piva, nealkoholická vína, minerální a pramenité vody, šumivé a jiné nealkoholické nápoje, sirupy, koncentráty a jiné přípravky k zhotovení nápojů, ovocné šťávy a nápoje z ovocných a zeleninových šťáv; (33) alkoholické nápoje (s výjimkou pív), vína, lihoviny, likéry, ovocná vína a medovina, konzumní lih; (35) propagační činnost, reklama, marketing, zprostředkování obchodu se zbožím uvedeným ve třídách 3, 5, 18, 24, 25, 29, 31, poradenství a pomoc při řízení obchodní činnosti, obchodní administrativa, kancelářské práce, shromažďování zboží ve prospěch ostatních, dodavatelské služby pro třetí osoby, dražby, velkoobchodní a maloobchodní prodej zboží uvedeného ve třídách 3, 5, 18, 24, 25, 29, 31, analýzy nákupních cen, obchodní a podnikatelské informace, obchodní průzkum, organizování výstav a veletrhů pro obchodní a reklamní účely, prezentace výrobků v komunikačních médiích, průzkum trhu, předvádění zboží, služby v oblasti srovnávání cen, umělecké agentury - obchodní vedení; (40) zpracování materiálů, barvení, bělení a úpravy textilních a kožených výrobků, čištění povrchů, zhotovování a úprava oděvů, zpracování dřeva a kovů, výroba energie, kování, konzervování, zmrazování a uzení potravin, kovářství, zpracování papíru, zpracování a likvidace odpadů, sedlářství, tiskárny; (44) lékařské služby, veterinární služby, péče o hygienu a krásu osob, kosmetické a kadeřnické služby, zemědělské, zahradnické a lesnické služby, lázeňské služby, fyzioterapie, chov zvířat, služby vizážistů; (45) právní služby, bezpečnostní služby pro ochranu majetku a jednotlivců, osobní a sociální služby poskytované ostatními za účelem uspokojování potřeb jednotlivců, půjčování oděvů, seznamovací služby.

(730) **Zoubek František Dr. Ing.**, Vranovská 19, Brno, 61400, CZ
Zoubková Eliška, Němčice 178, Němčice u Boskovic, 67951, CZ

Kutálková Šárka MUDr., Vranovská 19, Brno, 61400, CZ
Březinová Kamila Ing., Vranovská 19, Brno, 61400, CZ

(740) Ing. Dobroslav Musil, patentová kancelář, Ing. Dobroslav Musil, Cejl 38, Brno, 60200

(210) **O-494373**

(220) 13.04.2012

(320) 13.04.2012

(511) 6, 12, 35, 40

(540)

MetalPro Vysočina

(510) (6) kovy a jejich slitiny a výrobky z nich v rámci této třídy, stavby a konstrukce z kovu, stavební materiál z válcovaného a litého kovu, kovové potřeby zámečnické a klempířské, typové a atypické zámečnické konstrukce, železářské výrobky a drobné kovové zboží, kovové stavební konstrukce, obytné kontejnery, prodejní stánky, kovové brány, ploty, sloupky, kovová schodiště, rošty, roštové podlahy, kovová pletiva, drátěná pletiva, kovová mřížovina, mobilní i stacionární montované objekty, ocelové konstrukce, drobné výrobky zámečnické povahy, veškerá kování pro vozidla, kovové rámy a tabule, kovové spojovací součásti patřící do třídy 6, městský mobiliář patřící do této třídy; (12) dodávkové, nákladní, sportovní a prodejní nástavby a přívěsy osobních a nákladních vozidel, spací nástavby, valníkované a skříňové nástavby, kabiny, střechové konstrukce, čelní, střešní, záďové a nárazníkové spojery, nárazníky, prahové a blatníkové lemy, mezinápravové kryty, náhradní díly a příslušenství na motorová vozidla spadající do této třídy; (35) maloobchod, velkoobchod a elektronický prodej po Internetu výrobků uvedených ve třídách 6 a 12, reklamní a marketingové činnosti, průzkumy trhu, předvádění výrobků, obchodní poradenství, obchodní zastoupení jiných podnikatelských subjektů - výrobců, zasílání reklamních materiálů a vzorků výrobků, organizování a pořádání reklamních a prodejních akcí, administrativní služby, automatizované zpracování dat, poskytování obchodních informací; (40) zpracování a úprava materiálů, zejména kovů, povrchová a finální úprava výrobků, obrábění, kovoobrábění, zámečnictví, řezání, vrtání, děrování, broušení, leštění, tisk, potisk výrobků, pokovení, chromování, metalizace, zinkování, tesařství, klempířství, truhlářství v rámci této třídy, recyklace materiálů, poskytování informací z oblasti zpracování a úpravy materiálů.

(730) **Holoubek Zdeněk**, Blížkov 32, Měřín, 59442, CZ

(740) Ing. Radmila Baumová, nám. Republiky 75/2, Žďár nad Sázavou, 59101

(210) **O-494382**

(220) 13.04.2012

(320) 13.04.2012

(511) 16, 35, 40, 41

(540)



(510) (16) fotografie, plakáty, tiskoviny, výrobky z papíru, filmy, tiskárenské výrobky, pohlednice, blahopřání, kalendáře, dopisní soupravy, knihy, brožury, katalogy; (35) propagace, reklama, inzerce, výstavy za obchodním účelem; (40) vyvolávání filmů, zhotovování fotografií, fotografické služby, fotosazba, kopírování snímků; (41) soutěže, hry, vzdělávání, kurzy, školení, zprostředkování fotografování, fotoateliéry, výstavy ke kulturním a vzdělávacím účelům.

(590) Barevná

(730) **Macnauerová Helena RNDr.**, Na Čihadle 33, Praha 6, 16000, CZ

(740) PROPATENT, Ing. Vlasta Sedláčková, Ke Kateřinkám 1393, Praha 4, 14900

(210) **O-494430**

(220) 16.04.2012

(320) 16.04.2012
(511) 5
(540)

PARALGIL

(510) (5) farmaceutické výrobky, léčiva.
(730) **Teva Pharmaceuticals CR, s.r.o.**, Radlická 3185/1c, Praha 5, 15000, CZ
(740) Rott, Růžička & Guttmann Patentové, známkové a advokátní kanceláře, JUDr. Vladimír Rott, Vinohradská 37, Praha 2, 12000

(210) **O-494433**
(220) 16.04.2012
(320) 16.04.2012
(511) 41, 43
(540)



(510) (41) zábava, sportovní a kulturní aktivity; (43) restaurace.
(730) **SPUMARE s.r.o.**, Durd'ákova 336/29, Brno, 61300, CZ
(740) A. Holas & partner Patentová a známková kancelář, Ing. Mgr. Hana Holasová, Křížová 4/105, Brno, 60300

(210) **O-494503**
(220) 18.04.2012
(320) 18.04.2012
(511) 8, 14, 20, 21, 35, 39, 41, 43
(540)



(510) (8) pilníky; (14) zlaté náušnice, zlaté prsteny, zlaté řetízky, zlaté přívěšky, zlaté náramky, zlaté náhrdelníky, zlaté manžetové knoflíky, zlaté spony do kravaty, zlaté brože, zlaté přívěšky na klíče, zlaté obrázky, stříbrné náušnice, stříbrné prsteny, stříbrné řetízky, stříbrné přívěšky, stříbrné náramky, stříbrné náhrdelníky, stříbrné manžetové knoflíky, stříbrné spony do kravaty, stříbrné brože, stříbrné přívěšky na klíče, bižuterie, drahokamy, svícný, hodiny; (20) nábytek; (21) porcelán; (35) propagační činnost, reklama, pomoc při řízení obchodní činnosti, obchodní administrativa, kancelářské práce; (39) organizování cest; (41) vzdělávání, výchova, zábava, sportovní a kulturní aktivity; (43) dočasné ubytování.
(730) **GOLDEN & SILVER s.r.o.**, Prešovská 6, Plzeň, 30114, CZ

(210) **O-494509**
(220) 18.04.2012
(320) 18.04.2012
(511) 16, 35, 38, 41, 42
(540)



(510) (16) papír, lepenka a výrobky z těchto materiálů, které nejsou zařazeny do jiných tříd, tiskárenské výrobky, potřeby pro knižní vazby, fotografie, papírenské zboží, tiskařské typy, štočky, reklamní, propagační a užitkové výrobky z papíru, zejména etikety, ubrousky, ručníky, noviny, časopisy, tiskoviny, periodické i neperiodické publikace, informační, reklamní a propagační letáky, plakáty, prospekty, pohlednice, mapy, průvodce, dopisní obálky, přání, kalendáře, samolepicí fólie, papírové a plastové tašky, sešity, skicáky, tužky, těžítka, papírové nosiče dat, kancelářské výrobky; (35) propagační a inzertní činnost, marketing a reklama, pomoc při řízení obchodní

činnosti, obchodní administrativa, kancelářské práce; (38) spoje (komunikace), šíření elektronických časopisů, periodik a knih v elektronické podobě prostřednictvím počítačové sítě, Internetu, pomocí satelitů, výměna a šíření zpráv a informací, služby zabezpečující datovou a audiovizuální komunikaci prostřednictvím informačních a telekomunikačních sítí, například počítačové sítě Internet, satelitu; (41) služby vydavatelství a nakladatelství periodických a neperiodických publikací v tištěné i elektronické podobě, tvorba rozhlasových a televizních pořadů; (42) hosting webových stránek, tvorba a správa webových stránek, tvorba software, programování internetových databázových systémů a internetových aplikací, tvorba prezentací, aplikací, katalogů pro webové stránky, programové projekty, převádění médií do elektronické podoby, tvorba informačních databází, elektronických časopisů, periodik a knih.

(590) Barevná
(730) **Petr Jaroslav PhDr.**, Kuršova 9, Brno, 63500, CZ
(740) A. Holas & partner Patentová a známková kancelář, Ing. Mgr. Hana Holasová, Křížová 4/105, Brno, 60300

(210) **O-494575**
(220) 19.04.2012
(320) 19.04.2012
(511) 5
(540)

LACTOCITRATE

(510) (5) farmaceutické přípravky, léky tekuté, léčiva pro humánní medicínu.
(730) **GML Health Care s.r.o.**, Pekařská 8/601, Praha 5, 15500, CZ
(740) JUDr. Dalibor Vančura, advokát, Palackého tř. 115/27, Nymburk, 28002

(210) **O-494582**
(220) 19.04.2012
(320) 19.04.2012
(511) 35
(540)



(510) (35) propagační činnost, reklama, pomoc při řízení obchodní činnosti, obchodní administrativa, kancelářské práce.
(730) **Schiff Tomáš**, Na Výšinách 902/4, Praha 7, 17000, CZ

(210) **O-494585**
(220) 19.04.2012
(320) 19.04.2012
(511) 9, 16, 35, 38, 41
(540)



(510) (9) antény, audiovizuální zařízení pro výuku, automaty hudební, hrací skříně uváděné do chodu vhozením mince, automaty prodejní, nástroje na určování azimutu, barometry, brýle, pouzdra na brýle, brýle sluneční, brýle proti slunci, brýlové řetízky, buzoly, směrové kompas, clony na oči, čističe nosičů zvukových záznamů, čočky kontaktní, čočky optické, čtecí zařízení v televizi, dalekohledy, diapozitivy, promítací přístroje na diapozitivy, diktafony, magnetické disky, kompaktní disky (audio-video), gramofonové desky, gramofonové jehly, disky optické, DVD přehrávače, elektronická pera (vizuální zobrazovací jednotky), elektronické oznamovací tabule, elektronické publikace (s možností stažení), epidiascopy, filmové kamery, exponované filmy, stříhací zařízení na filmy, kreslené filmy, fotoaparáty, hologramy, jezdecké přílby, kalkulačky, kalkulačky kapesní, exponované kinofilmy, klávesnice počítačové, krokoměry, magnetická média, magnetické disky, magnetické nosiče dat, magnetické pásky, magnetofony, magnety, magnety dekorativní, mincové mechanismy pro televizory, monitory, mikrofony, nosiče dat magnetické, nosiče

dat optické, nosiče zvukových nahrávek, nosiče zvukových záznamů, ochranné brýle pro sport, ochranné helmy pro sport, obrazovky, optické disky kompaktní CD ROM, plátina promítací, plovací kruhy, plovací pásy, plovací vesty, počítače, programy pro počítačové hry, počítačové tiskárny, podložky pod myš, potápěčské masky, potápěčské oděvy, potápěčské rukavice, pravítka (měřicí přístroje), pravítko logaritmické, přehrávače kompaktních disků, přílby ochranné, přístroje pro reprodukci zvuku, rádia, signalizační píšťalky, sluchátka, snímáče obrazu, skenery (zpracování dat), špunty do uší, tampóny do uší pro potápěče, televizní přístroje, trojúhelníky výstražné pro vozidla, videokamery, videokazety, videopásy, vyučovací stroje, zápisník elektronický, závaží, elektrické žehličky; (16) alba, atlasy, pouzdra s barvami (školní pomůcky), blahopřání, blahopřání hudební, bloky (papírnické výrobky), brožury, papírové bryndáčky, časopisy, časopisy – komiksy, čínská tuš, desky (papírnické výrobky), psací desky s klipsem na přidržování papíru, desky na dokumenty (šanonny, pořadače), dopisní papír, držáky na psací potřeby, figurky (sošky) z papírové hmoty, fólie hliníková na balení potravin, fotografie, stojany na fotografie, zemské glóbusy, grafické reprodukce, grafiky, gumy na mazání, hlína modelovací, houbičky navlhčovací (kancelářské potřeby), hroty psacích per, chrániče prstů (kancelářské potřeby), inkoust v tyčince, inkousty, kalamáře, kalendáře, kalendáře trhací, kalhotky plenkové z papíru nebo buničiny, kancelářské potřeby, kromě nábytku, kancelářské sponky, papírové kapesníky, výrobky z kartónu, spadající do této třídy, karty, katalogy, kelímky papírové na mléčné výrobky, krabice na klobouky z lepenky, knihy, záložky do knih, knížky brožované, knižní zarážky, vzory na kopírování, papírové kornouty, krabice lepenkové nebo papírové, kružítka, křída na psaní, laminovačky (- na dokumenty) pro použití v kanceláři, výrobky z lepenky spadající do této třídy, malířská plátina, malířské stojany, malířské štětce, štětce na psaní, mapy, zeměpisné mapy, mašle papírové, materiály na pečetění, pomůcky na mazání, sáčky pro mikrovlnné trouby, misky na vodové barvy, materiály na modelování, nálepky (lepící pásy) pro kancelářské použití nebo pro domácnost, napínáčky, násadky na pera, noviny, nože na papír, obálky, obaly (papírnické výrobky), obaly na spisy, obtisky, ocelová pera, opěradla na ruce pro malíře, ořezávací strojky na tužky, ořezávátka na tužky, oznámení rodinných událostí (papírnické výrobky), palety pro malíře, papír, dopisní papír, papír kopírovací (pauzovací), pergamenový papír, papír sací, svítilný papír, toaletní papír, papír voskovaný, papír xuan, papírenské výrobky spadající do této třídy, papírová prostírání, papírové ubrusy, papírové podložky pod sklenice, podložky pod pívni sklenice, papírové ubrousky, pastelky, pouzdra na pasy, pečetě, penály, pera (kancelářské potřeby), pera plnicí, periodika, plakáty, plány, psací podložky, pomůcky učební, kromě přístrojů, pohlednice, poštovní známky, potřeby na psaní, pouzdra z papíru nebo lepenky, pouzdra na doklady, pouzdra na pera, pouzdra s psacími potřebami, papírové praporky, pravítka, prospekty, příručky, psací podložky, psací soupravy (sada psacích potřeb), publikace, papírové pytlíky jako obaly, razítka, razítka datovací, pouzdra na razítka, razítkovací podušky, ročenky, papírové ručnicky, rýsovací nástroje, samolepky, samolepky pro domácnost a pro kancelářské potřeby, sešity, sešivačky, skicáky, stírátko na tabule, školní potřeby, tabule školní, těžítka, tikety, tiskopisy, tiskové typy, tiskoviny, tužky, tuhy do tužek, držátka na tužky, patentní tužky, uhly na kreslení, zápisníky, zpěvníky; (35) inzerce poštou, licence na výrobky a služby ostatních (komerční správa), nábor zaměstnanců, pomoc při řízení obchodní činnosti, obchodní nebo podnikatelské informace, obchodní nebo podnikatelský průzkum, organizování výstav (komerčních nebo reklamních), personální poradenství, pořádání veletrhů pro obchodní a reklamní účely, průzkum trhu, průzkum veřejného mínění, zajišťování předplatného telekomunikačních služeb pro ostatní, předvádění zboží, příprava inzertních sloupků, reklama (propagace), reklama on-line v počítačové síti, aktualizování reklamních materiálů, pronájem reklamních materiálů, zasilání reklamních materiálů zákazníkům, rozšiřování reklamních nebo inzertních materiálů, sekretářské služby, služby v oblasti grafické úpravy pro reklamní účely, styky s veřejností, vydávání reklamních nebo náborových propagačních a inzertních textů, televizní reklama, obchodní vedení uměleckých agentur, zajišťování novinového předplatného (pro předplatitele); (38) elektronická pošta, služby elektronických nástěnek (telekomunikační služby), informační

kanceláře, vysílání kabelové televize, služby dálkových konferencí, počítačová komunikace, posílání zpráv, poskytování internetových diskusních fór, pronájem přístrojů pro přenos zpráv, pronájem přístupového času ke globálním počítačovým sítím, pronájem zařízení pro přenos informací, přenašení pomoci satelitních družic, přenos zpráv a obrazových informací pomocí počítače, půjčování telekomunikačních zařízení, telekonference (služby dálkových konferencí), teleshoppingové služby (poskytování televizních kanálů pro teleshoppingové služby), televizní vysílání, telexové služby, výzvy (služby poskytované rádiem, telefonem nebo jinými elektronickými komunikačními prostředky), zasilání zpráv; (41) dabing, pronájem dekorací, služby v oblasti digitálního zpracování obrazu, elektronické publikování (DTP), služby v oblasti estrád, filmová studia, filmová tvorba, filmové projekce, pronájem filmových promítaček a jejich příslušenství, půjčování filmů, fotografování, informace o možnostech zábavy, informace o výchově a vzdělávání, poskytování služeb v oblasti karaoke (hudební doprovod písní dle výběru zpěváka), výchovně zábavné klubové služby, kluby zdraví (služby), knihovny (půjčování knih), vydávání knih, koncertní síně, sály, organizování a vedení konference, organizování a vedení kongresu, korespondenční kurzy, provozování muzea, služby nahrávacího studia, nahrávání videopásek, obrazové zpravodajství, organizování kulturních nebo vzdělávacích výstav, organizování plesů, organizování vzdělávacích nebo zábavných soutěží, zábavné parky, plánování a organizování večírků, pořádání soutěží krásy, pronájem audio nahrávek, pronájem kinematografických filmů, pronájem osvětlovacích zařízení pro divadla nebo televizní studia, provozování her on-line (z počítačové sítě), předprodej vstupenek, výroba divadelních nebo jiných představení, psaní scénářů, reportéřské služby, školení, vyučování, výroba rozhlasových a televizních programů, televizní zábava, výuka, vzdělávací informace, organizování živých vystoupení.

(730) **Česká televize**, Kavčí Hory, Praha 4 - Kavčí Hory, 14070, CZ

(210) **O-494670**
(220) 24.04.2012
(320) 24.04.2012
(511) 6, 9, 18, 20, 35
(540)

MKF

(510) (6) kovové držáky, kovové držáky na televize, kovové držáky na ozvučení, kovové držáky na satelitní přijímače, kovové držáky na přehrávače; (9) myši, paměťové klíče, antény, dálkové ovladače, sluchátka, nabíječky pro elektrické baterie, elektrické akumulátory, elektrické baterie, elektrické články, pouzdra na telefony, pouzdra na MP3 přehrávače, pouzdra na notebooky, pouzdra na CD a DVD, látkové clony na CD a DVD, látkové tašky na notebook, látková archivační pouzdra na CD a DVD; (18) archivační pouzdra z kůže pro audio a video příslušenství, kufrý a batohy na notebooky, kufrý, batohy; (20) archivační stojany, stolký, kovové stojany pro televize a domácí kina; (35) obchodní činnost v oblasti audio a video příslušenství, s ohledem na výrobky uvedené ve třídách 6, 9, 18 a 20, import a export zboží v oblasti audio a video příslušenství, s ohledem na výrobky uvedené ve třídách 6, 9, 18 a 20, internetový obchod v oblasti audio a video příslušenství, s ohledem na výrobky uvedené ve třídách 6, 9, 18 a 20.

(730) **MK FLORIA, spol. s r.o.**, Točítá 359/29, Praha 4, 14000, CZ
(740) Mgr. Petr Mucha, advokát, Štěpánská 540/7, Praha 2, 12000

(210) **O-494674**
(220) 24.04.2012
(320) 24.04.2012
(511) 5, 10
(540)

3L Medical Products

(510) (5) absorpční tampóny, hygienické ubrousky, chirurgická plátina, chirurgické obvazy, chirurgické roušky, leukoplast, náplasti, náplasti pro lékařské účely, obinadla hygienická, obvazový materiál, obvazy tlakové, pásy (adhezni -) pro lékařské účely, pásy přilnavé pro lékařské účely; (10) obvazy (elastické), oděvy speciální pro operační sály, prostěradla sterilní (chirurgická), roušky (obličejové) pro lékařský personál, roušky chirurgické, rukavice pro lékařské účely, sešívání ran (materiály pro -).

(730) **C.K.C. s.r.o.**, nám. Barikád 1134/3, Praha 3, 13000, CZ

(210) **O-494689**
(220) 24.04.2012
(320) 24.04.2012
(511) 35
(540)



(510) (35) propagační a reklamní činnost, obchodní činnost vztahující se k tapetám, nálepkám na zeď, dekorativním foliím, knihovnám, policím, komodám, příborníkům, pohovkám, postelím, stolům, svíticím nábytku, taburetům, stoličkám, židlím, křeslům, lampám, nástěnnému osvětlení, stolním lampám, stropnímu osvětlení, dekoračním košům a miskám, taškám, hodinám, budíkům, kancelářským potřebám, koupelnovým doplňkům, květináčům, paravanům, zástěnám, věšákům, stojanům, svíčkám, zrcadlům, dózám, hrncům, pánvím, příborům, mísám, miskám, podnosům, polštářům, dekám, přehozům, látkám, ručníkům, osuškám, kobercům, nákup a prodej designového zboží – jmenovitě tapety, nálepky na zeď, dekorativní fólie, knihovny, police, komody, příborníky, pohovky, postele, stoly, svítící nábytek, taburety, stoličky, židle, křesla, lampy, nástěnné osvětlení, stolní lampy, stropní osvětlení, dekorativní koše a misky, tašky, hodiny, budíky, kancelářské potřeby, koupelnové doplňky, květináče, paravany, zástěny, věšáky, stojany, svíčky, zrcadla, dózy, hrnce, pánve, příbory, mísy, misky, podnosy, polštáře, deky, přehozy, látky, ručníky, osušky, koberce, provozování on-line obchodu s designovaným zbožím – jmenovitě tapety, nálepky na zeď, dekorativní fólie, knihovny, police, komody, příborníky, pohovky, postele, stoly, svítící nábytek, taburety, stoličky, židle, křesla, lampy, nástěnné osvětlení, stolní lampy, stropní osvětlení, dekorační koše a misky, tašky, hodiny, budíky, kancelářské potřeby, koupelnové doplňky, květináče, paravany, zástěny, věšáky, stojany, svíčky, zrcadla, dózy, hrnce, pánve, příbory, mísy, misky, podnosy, polštáře, deky, přehozy, látky, ručníky, osušky, koberce.

(590) Barevná
(730) **atelier POINT, spol. s r.o.**, Prokopova 238/21, Plzeň, 30100, CZ
(740) Langrova, s.r.o., Skráetova 48, Plzeň, 30100

(210) **O-494690**
(220) 24.04.2012
(320) 24.04.2012
(511) 9, 16, 35, 38, 41, 42, 43, 45
(540)



(510) (9) přístroje a nástroje vědecké, námořní, geodetické, fotografické, filmové, optické, přístroje pro vážení, měření, signalizaci, kontrolu, záchranu a přístroje pro vyučování, přístroje a nástroje pro vedení, přepínání, přeměnu, akumulaci, regulaci nebo řízení elektrického proudu, přístroje pro záznam, převod, reprodukci zvuku nebo obrazu, magnetické, optické a jiné nosiče dat, informací, zvukových, obrazových a zvukově-obrazových záznamů spadající do tř. 9, přístroje pro zpracování informací a počítače, publikace v elektronické podobě, on-line dostupné publikace v síti Internet, informační produkty na nosičích nebo v elektronických, datových, informačních a komunikačních sítích, počítačový software, informační a datové sítě a náhradní díly v rámci této třídy, databáze, databázové produkty, databázové systémy, informace a záznamy v elektronické podobě; (16) odborné periodické a neperiodické publikace zveřejňované v tištěné podobě, papír, lepenka a výrobky z těchto materiálů, které nejsou zařazeny do jiných tříd, tiskárenské výrobky, tiskoviny, časopisy, periodika, knihy,

skripta, učebnice, slovníky, manuály, sylaby, sborníky, katalogy, brožury, formuláře, ročenky, příručky, potřeby pro knižní vazby, fotografie, obrazy, kalendáře, diáře, plakáty, transparenty a další propagační materiály spadající do této třídy, papírenské zboží; (35) reklamní, propagační a inzertní činnost a služby, elektronická inzerce, on-line inzerce, výstavy pro obchodní, reklamní a propagační účely, zprostředkovatelská činnost v oblasti obchodu s výrobky uvedenými ve tř. 9 a 16, poskytování obchodních informací, zpracování informací a dat, záznam, přepis, vypracování, vyhledávání, kompilace, systematizace dat a informací, analýza dat a informací, využívání a kompilace matematických a statistických údajů, poskytování statistických informací, kopírovací práce, aranžování výstavních ploch, zpracování textů, přepisy a překlady dat, plakátování, rozmožňování propagačního materiálu, předvádění zboží, činnost podnikatelských, organizačních a ekonomických poradců, spadající do této třídy, činnost účetních poradců, vedení účetnictví a daňové evidence, rozbor z účetnictví, revize účtů, příprava a vyhotovování daňových přiznání, posuzování efektivnosti provozu a racionalizace práce, sestavování rozpočtu výnosů a nákladů, tvorba předběžných, výsledných a cenových kalkulací, pomoc, poradenství a poskytování konzultace v obchodní činnosti, zprostředkování interaktivního obchodu pomocí globálních komunikačních sítí (Internet), administrativní práce spadající do této třídy, referenční servis, systematizace informací do počítačových databází, styky s veřejností, služby v oblasti získávání obchodních kontrakčních partnerů, průzkum trhu a veřejného mínění, provádění odhadů, ocenění spadajících do tř. 35; (38) telekomunikační služby, komunikace prostřednictvím celosvětových počítačových sítí, přenos dat a informací prostřednictvím počítačů, poskytování přístupu k informacím on-line, internetové vývěškové služby, služby webových portálů; (41) výchovná, vzdělávací a zábavní činnost, pořádání odborných seminářů, kurzů, konferencí, školení, vědeckých kongresů a jiných vzdělávacích akcí, včetně lektorské činnosti, informace o výchově a vzdělávání, realizace akreditovaných studijních programů všech tří stupňů studia - bakalářského, magisterského a doktorského a programů celoživotního vzdělávání, dálkové, distanční a kombinované studium, vydavatelská a nakladatelská činnost, zejména vydávání novin, časopisů, knih, včetně vydávání tiskovin prostřednictvím počítačových sítí, vydávání odborných periodik, monografií, odborných referátů, skript, pořizování videozáznamů, fotografií, sportovní akce; (42) expertní, vědecké, výzkumné, vývojové a technologické služby a s nimi spojený výzkum a návrhy, služby spojené s vyhledáváním a vyhodnocováním technických a vědeckých informací, výzkum, vývoj, tvorba a poskytování software, poradenství v oblasti hardware a software, půjčování software, výzkum a vývoj v oblasti přírodních věd a technických věd, programování a tvorba počítačových systémů pro sběr, zpracování a archivaci informací, technické testování, technické poradenství, provádění rešerší vědeckých a technických, vypracování technických zpráv, oponentní, konzultační a odborná poradenská činnost v rámci této třídy, vypracování odborných analýz, provádění chemických analýz, poradenství v oblasti chemických analýz, tvorba počítačových dat a počítačových databází; (43) služby zajišťující dočasné ubytování, stravování a nápoje pro studentské koleje a menzy, zajišťování rychlého občerstvení, provoz automatů pro občerstvení, provozování pizzerie, bufetu, pronajímání společenských a jednacích místností a salónek, zprostředkovatelská a poradenská činnost pro výše uvedené služby, vše v rámci této třídy; (45) služby spojené s vyhledáváním a vyhodnocováním informací o označení výrobků a služeb a veškerých dalších informací v oblasti ochrany duševního vlastnictví, vypracování posudků, právní služby.

(730) **Jihočeská univerzita v Českých Budějovicích**, Branišovská 1645/31a, České Budějovice 2, 37005, CZ
(740) PatentCentrum Sedlák & Partners s.r.o., Husova 5, České Budějovice, 37001

(210) **O-494727**
(220) 25.04.2012
(320) 25.04.2012
(511) 2, 9, 39, 40, 42

(540)



- (510) (2) barvy a laky, především malířské a průmyslové barvy a nátěry, včetně tónovacích barev a pigmentů, včetně barev s přísadami, báze pro výrobu barev dosazováním barevné složky; (9) počítače a jejich periferní zařízení pro konfigurace určené k automatizovanému míchání barev a též takové hardwarové konfigurace pro míchání barev řízené počítačem; (39) ukládání barevných směsí do obalů, především ukládání s mechanizovaným, automatizovaným či počítačově řízeným dávkováním a mícháním složek při tomto plnění obalů; (40) míchání barev na zakázku, především pro dosažení žádaného tónu, a to s použitím mechanizovaných, automatizovaných či počítačově řízených míchacích strojů, respektive míchacích a dávkovacích strojů; (42) tvorba, vývoj, aktualizace a instalace software pro počítačově řízené stroje na dávkování a míchání barev, především pro míchání barev na zakázku.

(730) **REPLAC-BM a.s.**, Sv. Čecha 889, Jičín, 50601, CZ

(210) **O-494728**

(220) 25.04.2012

(320) 25.04.2012

(511) 1, 2, 4, 6, 7, 8, 9, 12, 13, 18, 20, 35, 36, 37, 39, 40, 41, 42, 43

(540)



- (510) (1) chemické výrobky, látky, prostředky a přípravky, zejména pro vědecké, průmyslové a armádní využití, a to včetně látek klasifikovaných jako výbušné, oxidující, hořlavé, toxické, karcinogenní, mutagenní, nebezpečné pro životní prostředí a škodlivé pro zdraví, to vše spadající do tř. 1; (2) barvy, nátěry, laky, nátěrové hmoty syntetické, ochranné nátěry, ochranné výrobky proti korozi a proti deteriorizaci dřeva, barviva, veškeré výše uvedené výrobky včetně látek klasifikovaných jako výbušné, oxidující, hořlavé, toxické, karcinogenní, mutagenní, nebezpečné pro životní prostředí a škodlivé pro zdraví, to vše spadající do tř. 2; (4) paliva, oleje, mazadla a konzervační přípravky pro zbraně a bojovou techniku; (6) obecné kovy a jejich slitiny, plechy, pancíře, trubky, čepy, klíny, spojovací kovový materiál a rámy, ocelolitiny, odlitky, svařence konstrukce kovové, zejména konstrukce stavební pro instalaci mobilních nebo stacionárních technologických zařízení s využitím pro vojenskou techniku a bojová vozidla, kovové kotle a tělesa, kovové kontejnery, kabely a kovové dráty neelektrické, kovové potřeby zámečnické a klempířské, modely a formy pro výrobu odlitků a výkovek; (7) stroje a zařízení pro využití mechanické energie zařazené v této třídě, motory pro vojenskou techniku spadající do této třídy a náhradní díly a příslušenství k těmto motorům, upínací, závěsná, zvedací a technologická zařízení pro opravy motorových vozidel a vojenské techniky, mechanizační zařízení a nářadí pro kontrolu a opravy dopravní a vojenské techniky, montážní, demontážní přípravky a jednoúčelové stroje pro opravy motorových vozidel a vojenské techniky, zařízení a strojní nářadí pro autoopravy, stavební stroje (rypadla, nakladače), stroje a zařízení pro využití elektrické energie, elektrické generátory (zdroje); (8) nože, sečné a bodné zbraně, pouzdra na nože, pouzdra na sečné a bodné zbraně, obušky, pouta, nářadí a přístroje s ručním pohonem; (9) elektrické přístroje spadající do této třídy, elektronické, vědecké a optické přístroje, určené zejména pro zbrojní průmysl, optoelektronika, robotika, přístroje a zařízení zaměřovací, radiolokační, zabezpečovací, navigační, informační a vyhledávací, aparáty a přístroje vědecké, námořní, letecké a fotografické, přístroje pro vážení, měření, signalizaci, kontrolu a záchranu, výukové přístroje a zařízení, aparáty pro záznam, převod a reprodukci zvuku nebo obrazu, počítače, software a přístroje určené pro zpracování informací v oblasti zbrojního průmyslu, aparáty pro

vědecké laboratorní rešerše, aparáty a přístroje určené k převádění příkazů, elektronická zařízení pro stroje s mechanickým pohonem, výuková audiovizuální technika, řídicí kontrolní panely, multimediální učebny vybavené speciálními přístroji, trenážery, simulátory, kontrolní, měřicí a diagnostická zařízení pro motorová vozidla, ochranné prostředky osobní proti prostřelení, nárazům a úrazům, například ochranné oděvy, přilby, masky, helmy, rukavice, štíty, neprůstřelné vesty; (12) vozidla pro motorovou i nemotorovou přepravu a jejich nástavby, náhradní díly a příslušenství pro tuto techniku, zařazené v této třídě, vojenská vozidla transportní, speciální vojenská technika (obrněná transportéry), včetně náhradních dílů a příslušenství, speciální pásová vozidla, speciální kolová vozidla, speciální pásová vyprošťovací vozidla, nástavby na automobilové a pásové podvozky pro ekologické havárie a chemickou očistu, nástavby na pásové podvozky pro hašení požárů, pásy pro vozidla včetně úprav pásů, plavidla včetně obojživelných, přívěsy a přívěsné vozíky; (13) střelné zbraně všech ráží, střelivo, munice a střely, zbraňové a muniční systémy, výbušniny, ohňostroje, pouzdra na střelné zbraně a střelivo, schránky na zbraně, tlumiče, zaměřovací zrcadla, hledáčky, zaměřovače, mířidla (nikoliv teleskopická) a jiné optické doplňky pro zbraně, motorizované zbraně (tanky, bojová vozidla), odpalovací zařízení (raketometry), rampy palebné; (18) sedlářské výrobky, převážně brašny na nářadí do vozidel, řemení vojenské kožené, řemínky kožené i nekožené; (20) nábytek kovový i nekovový, převážně do nástaveb vojenských vozidel, stojany a držáky na střelné zbraně; (35) dovoz a vývoz výrobků, zařízení a zboží uvedeného ve tř. 1, 2, 4, 6, 7, 8, 9, 12, 13, 18, 20, zahraniční obchod vojenským materiálem, poradenství v obchodní činnosti, kanceláře dovozní a vývozní, služby a poradenství v obchodní činnosti, obchodní a podnikatelský průzkum, pomoc při řízení obchodní činnosti, posuzování efektivnosti provozu a racionalizace práce, reklamní činnost a marketing, marketingové studie; (36) odhady cen oprav, převážně vojenské techniky; (37) provádění antikoročních nátěrů vozidel, opravy, servis a úpravy zbraní, zbraňových systémů, munice a střeliva, opravy a servis motorových vozidel a ostatních dopravních prostředků, opravy, servis, úpravy a modernizace automobilů a speciální vojenské techniky, zejména pro mechanizované vojsko, dělostřelectvo, chemické vojsko, ženíjní vojsko, protiletadlové vojsko, obnovy a opravy motorů motorových vozidel a vojenské techniky, informace o opravách, instalace, opravy a revize tlakových zařízení, opravy, údržba, instalace, servis a revize elektrických a elektronických zařízení, montáž a opravy měřidel, kalibrace měřidel definovaných veličin, pískování; (39) přeprava, skladování a kontejnerizace nebezpečných nákladů, zbraní, střeliva a munice, přeprava nadměrných nákladů a jiné výkony speciální techniky, osobní a nákladní doprava, ostatní dopravní služby, pronájem motorových vozidel; (40) mechanické zpracování a úprava kovových materiálů a plastických hmot, kovoobráběčství, nástrojářství, strojní zámečnictví, likvidace munice všeho druhu, likvidace a zkušební delaborace neznámé munice, výbušnin a výbušných předmětů, znehodnocování speciální vojenské techniky, včetně zbraní a střeliva k této technice, truhlářství, povrchové úpravy a svařování kovů, zámečnické práce na zakázku, zpracování kovů laserem, zpracování kovů a kovových plechů tvářením, obráběním, řezáním, zušlechťováním, ohýbáním, dekontaminace nebezpečných látek; (41) výuková, školicí a výcviková činnost, zejména pro speciální obory v oblasti armády, policie a civilní obrany, školení a výcvik chemických specialistů pro podmínky při použití chemických a radioaktivních látek, pořádání odborných kursů, školení, seminářů a jiných vzdělávacích akcí včetně zajišťování lektorské činnosti, výuka a výcvik ve střelbě zbraní, střelecké kurzy, organizování střeleckých soutěží, provozování střelnice; (42) výzkum, vývoj a projektování speciální vojenské techniky, materiálů, výzbroje a výstroje pro využití v armádě a při zajišťování civilní obrany obyvatelstva, zejména pro mechanizované vojsko, dělostřelectvo, chemické vojsko, ženíjní vojsko, protiletadlové vojsko, technická pomoc vojskům, projektování střelnice, poskytování softwarových služeb, výzkum a vývoj software, zejména pro použití v armádě při zajišťování obrany a bezpečnosti státu, tvorby algoritmů pro vyhodnocování signálů v systémech radioelektronického pasivního průzkumu a elektronického boje, tvorby koncepcí a řešení pasivních stacionárních mobilních i leteckých radioelektronických zařízení, rešerše vědecké a průmyslové, výzkum, vývoj, projektování a modernizace zbraní, zbraňových

systémů, munice, řízení střel, raket, průzkumných prostředků, systémů řízení palby a dílenských prostředků, konstrukce funkčních vzorů a prototypů zbraní včetně poskytování technické pomoci, zkušební a verifikační činnost v oblasti výzbroje, služby zkušebny ručních zbraní a ochranných prostředků, služby zkušebny munice, kalibrační služby a úřední měření, služby meteorologické laboratoře, zpracování návrhů a novelizací norem technické a licenční dokumentace a předpisů a normativně technické dokumentace pro vojenské účely, činnosti v oblasti vnější a vnitřní balistiky a zpracování tabulek střelby a pomůcek pro řízení palby, provádění revizí ohrožených prostorů střelnic, výzkum a vývoj v oblasti detekce a identifikace bojových chemických látek, zajišťování odběrů vzorků a provádění jejich analýzy a verifikace, provádění radiačního a chemického průzkumu, zajišťování speciální dozimetrie a protiradiační ochrany, radiačního a chemického průzkumu, metod zaměřování, detekce a zpracování elektromagnetických signálů v radiové a radiolokační oblasti spektra, výzkum, vývoj a projekce v oblasti maskování vojenské techniky, objektů a bojové činnosti vojsk před nepřátelským pozorováním a naváděcími systémy zbraní s koncovým navedením, vytváření klamavých cílů, činnost v oblasti zavádění aplikací informačních bezpečnostních technologií do výzkumu, vývoje a zkoušení pasivních systémů a prostředků elektronického boje, provádění materiálových analýz pro identifikaci příčin havárií prostředků ochrany proti zbraním hromadného ničení, pasivních systémů a prostředků elektronického boje, pozemní i letecké techniky z důvodů selhání materiálů, výzkum a vývoj v oblasti speciálních nátěrových systémů pro ochranu vojenské techniky proti pozorování ve viditelné, infračervené a mikrovlnné oblasti elektromagnetického spektra, proti pronikání bojových chemických látek, proti působení dekontaminačních roztoků a vlivů vnějšího korozního prostředí, poradenská činnost a vypracovávání prognostických studií, odborných posudků a expertiz ve výše uvedených oblastech tř. 42, výzkum a vývoj v oblasti ochrany techniky a materiálu pro krátkodobou a dlouhodobou konzervaci, pro balení výrobků pro dočasnou ochranu a pro úpravy vlhkosti v uzavřených prostorech, identifikace, analýzy, zkoušky, ověřování, dlouhodobé statistiky paliv, olejů, mazadel a konzervačních přípravků pro zbraně a bojovou techniku, tribotechnická diagnostika motorů a převodovek vozidel, zkoušení a revize ocelových tlakových nádob k dopravě plynů, zkoušení konstrukčních skupin, zkoušky elektrické bezpečnosti a elektronických prostředků, zkoušky elektromagnetického vyzařování, elektromagnetické odolnosti, účinků výkonových impulsních elektromagnetických polí a účinků výkonových mikrovlnných elektromagnetických polí, zkoušení ochranných prostředků - potápěčských dýchacích přístrojů, potápěčských oděvů, záchranných plovacích vest, zkoušky technických a jízdních parametrů kolových a pásových vozidel, služby mobilního pracoviště, zpracování návrhů a novelizací norem technické a licenční dokumentace a předpisů a normativně technické dokumentace NATO, vnější a vnitřní balistika ohrožených prostorů; (43) poskytování dočasného ubytování, stravovací služby, hostinská činnost.

(730) **VOP CZ, s.p.**, Dukelská 102, Šenov u Nového Jičína, 74242, CZ
(740) Ing. Petr Soukup, Videňská 8, Olomouc, 77200

(210) **O-494731**
(220) 25.04.2012
(320) 25.04.2012
(511) 35, 36, 41
(540)

BÍLÁ LABUŤ - IKONA ČESKÝCH OBCHODNÍCH DOMŮ

(510) (35) pomoc při řízení obchodní činnosti, obchodní administrativní, kancelářské práce, propagační publikace (rozšiřování -), obchodní informace, výstavy (organizování výstav na pomoc obchodu a výstav reklamních), přeskupování různých výrobků (kromě jejich přepravy) pro třetí osoby za účelem umožnit spotřebiteli, aby si tyto výrobky mohl pohodlně prohlížet a nakupovat, inzertní a reklamní činnost, reklama a propagace, maloobchod, velkoobchod, internetový obchod, zprostředkování obchodu - a to vše s výrobky ve třídách 1 až 34, poskytování maloobchodních služeb v rámci obchodního,

nákupevního centra a supermarketu, maloobchodu, shromažďování a prezentace zboží třetích osob a zprostředkování možnosti nákupu zboží spotřebiteli v prostorech obchodního centra, nákupního centra a supermarketu, pronájem reklamních ploch, pronájem reklamních prostředků, organizování výstav (komerčních nebo reklamních), organizování spotřebitelských soutěží, aranžování výkladů, obchodní management, prezentace uživatelů a smluvních partnerů na webových stránkách prostřednictvím Internetu, pomoc při koupi a při prodeji výrobků a služeb prostřednictvím Internetu (e-shop), obchodní administrativní, předvádění zboží, pomoc při řízení obchodní činnosti, činnost podnikatelských, organizačních a ekonomických poradců zahrnující zejména služby a poradenství v obchodní činnosti, obchodní nebo podnikatelské informace, marketingové studie, organizační poradenství, prezentace uživatelů a smluvních partnerů na webových stránkách prostřednictvím Internetu, rozšiřování a zaslání reklamních materiálů, tiskovin a různých vzorků, komerční využití Internetu v oblastech komerčních internetových médií a vyhledávacích služeb, on-line inzerce, zprostředkování v obchodních vztazích, provoz obchodního, nákupního centra a supermarketu ve smyslu jejich administrativní správy; (36) koupě na splátky, prodej na splátky, prodej na úvěr, obstaravatelství; (41) provozování a pořádání zábavních, vzdělávacích, kulturních a sportovních akcí.

(730) **Transakta a.s.**, Lodžská 399/26, Praha 8, 18100, CZ
(740) Společná advokátní kancelář Vsetečka Zelený Švorčík Kalenský a partneři, JUDr. Otakar Švorčík, Hálkova 2, Praha 2, 12000

(210) **O-494737**
(220) 25.04.2012
(320) 25.04.2012
(511) 35, 37, 39
(540)



(510) (35) reklama, propagace, inzerce, reklama on-line v počítačové síti, pomoc při řízení obchodní činnosti, obchodní administrativní, dodavatelské služby pro třetí osoby, prezentace výrobků v komunikačních médiích pro účely maloobchodu, prezentace výrobků a služeb včetně prezentace na www stránkách v počítačové síti Internet; (37) provoz autoservisu, údržba a opravy automobilů, montáž autodoplňků a příslušenství, autoelektrikářské práce; (39) doprava, autopůjčovna vozidel a přívěsů, služby týkající se pronájmu dopravních vozidel.

(730) **Holuša Jiří**, Kosmická 1566/5, Ostrava - Poruba, 70800, CZ
(740) Ing. Pavel Nádvořík s.r.o., Sokola Tůmy 1099/1, Ostrava-Mariánské Hory, 70900

(210) **O-494739**
(220) 25.04.2012
(320) 25.04.2012
(511) 35, 42
(540)

Identity OnLine

(510) (35) inzertní a reklamní činnost; (42) analýzy a výzkum.
(590) Barevná
(730) **AnFas, spol. s r.o.**, Pod Bateriemi 88/15, Praha 6, 16200, CZ

(210) **O-494743**
(220) 25.04.2012
(320) 25.04.2012
(511) 9, 41
(540)

LICHOŽROUTI

(510) (9) magnetické nebo optické suporty zvukově obrazových záznamů, nahané nosiče audiovizuálních záznamů, videokazety nahané, audiovizuální programy, audiovizuální díla na nosičích,

audiovizuální díla v digitální podobě, filmy; (41) půjčování nahraných zvukově obrazových záznamů, tvorba a šíření audiovizuálních děl, filmová produkce, pronájem kinematografických filmů.

(730) **Filmová a televizní společnost Total HelpArt T.H.A., s.r.o.**, Nad Spádem 16, Praha 4, 14000, CZ

(740) Advokátní a patentová kancelář VYSKOČIL, KROŠLÁK a spol., Dana Lukajová, Voršilská 10/130, Praha 1, 11000

(210) **O-494748**

(220) 26.04.2012

(320) 26.04.2012

(511) 35

(540)

HALBICH Consulting

(510) (35) činnost personálních, ekonomických a organizačních poradců, zprostředkovatelská, konzultační a poradenská činnost v oblasti obchodu s výrobky ve třídách 1 - 34.

(730) **Halbich Jaroslav Ing.**, Za Příkopem 640, Dolní Břežany, 25241, CZ

(210) **O-494808**

(220) 27.04.2012

(320) 27.04.2012

(511) 16, 35, 41

(540)



(510) (16) tiskoviny, tiskárenské výrobky, papírenské zboží, papír, lepenka; (35) propagační činnost, reklama; (41) výchova, vzdělávání, sportovní a kulturní aktivity, vydavatelská a publikační činnost.

(590) Barevná

(730) **CHECK POINT ART, o.p.s.**, Verdunská 488/24, Praha 6, 16000, CZ

(210) **O-494809**

(220) 27.04.2012

(320) 27.04.2012

(511) 35, 38, 42

(540)



(510) (35) reklama, reklama on-line v počítačové síti, pronájem reklamní doby v komunikačních médiích; (38) přenos zpráv a obrazových informací pomocí počítače; (42) webové stránky (tvorba a správa).

(590) Barevná

(730) **6icons s.r.o.**, Králova 279/9, Brno, 61600, CZ

(740) Mgr. Pavol Riško, advokát, Hlinky 80, Brno, 60300

(210) **O-494811**

(220) 27.04.2012

(320) 27.04.2012

(511) 16, 21, 32, 35

(540)

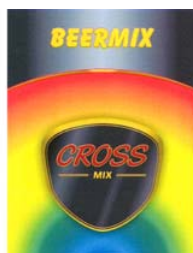

(510)

(16) papír, výrobky z papíru v rámci třídy 16, etikety (s výjimkou textilních), pivní etikety, nálepky, samolepky, obtisky, plakáty, kalendáře, pohlednice, gratulace, fotografie, obaly všeho druhu papírové, sáčky pro obalovou techniku, papírové tašky, papírové kapesníky, papírové ubrusy a ubrousky, papírové prostírání, rozetky, podtácky (papírové podložky pod sklenice), paragony, účtenky, papírové tabule, tištěné jídelní lístky, periodické a neperiodické tiskoviny všeho druhu, časopisy, periodika, publikace, letáky, prospekty, billboardy, papírové reklamní předměty, ozdobné předměty z papíru; (21) zboží skleněné spadající do této třídy, zejména láhve, sklenice, poháry, džbány, holby, püllitry, poháry keramické, keramické a porcelánové tácky, vázičky, nádoby z plastu, karafy, stolní lahve, podtácky kromě papírových a určených k prostírání, pohárky z papíru nebo umělých hmot, poháry, tácky papírové, tácy (podnosy), cestovní lahve, otvíráky na lahve, držáky ubrousků; (32) piva všeho druhu, včetně nízkoalkoholických a nealkoholických, nealkoholické nápoje, nealkoholické nápoje na bázi piva, sladové nápoje, výtažky z chmele na výrobu piva; (35) propagační, reklamní a inzertní činnost.

(590) Barevná

(730) **CZECH BEVERAGE INDUSTRY COMPANY a.s.**, Na Valentince 644/15, Praha 5, 15000, CZ

(740) Inventia s.r.o., Ing. Jana Holpuchová, Na Bělidle 3, Praha 5, 15000

(210) **O-494812**

(220) 27.04.2012

(320) 27.04.2012

(511) 16, 21, 32, 35

(540)



(510) (16) papír, výrobky z papíru v rámci třídy 16, etikety (s výjimkou textilních), pivní etikety, nálepky, samolepky, obtisky, plakáty, kalendáře, pohlednice, gratulace, fotografie, obaly všeho druhu papírové, sáčky pro obalovou techniku, papírové tašky, papírové kapesníky, papírové ubrusy a ubrousky, papírové prostírání, rozetky, podtácky (papírové podložky pod sklenice), paragony, účtenky, papírové tabule, tištěné jídelní lístky, periodické a neperiodické tiskoviny všeho druhu, časopisy, periodika, publikace, letáky, prospekty, billboardy, papírové reklamní předměty, ozdobné předměty z papíru; (21) zboží skleněné spadající do této třídy, zejména láhve, sklenice, poháry, džbány, holby, püllitry, poháry keramické, keramické a porcelánové tácky, vázičky, nádoby z plastu, karafy, stolní lahve, podtácky kromě papírových a určených k prostírání, pohárky z papíru nebo umělých hmot, poháry, tácky papírové, tácy (podnosy), cestovní lahve, otvíráky na lahve, držáky ubrousků; (32) piva všeho druhu, včetně nízkoalkoholických a nealkoholických, nealkoholické nápoje, nealkoholické nápoje na bázi piva, sladové nápoje, výtažky z chmele na výrobu piva; (35) propagační, reklamní a inzertní činnost.

(730) **CZECH BEVERAGE INDUSTRY COMPANY a.s.**, Na Valentince 644/15, Praha 5, 15000, CZ

(740) Inventia s.r.o., Ing. Jana Holpuchová, Na Bělidle 3, Praha 5, 15000

(210) **O-494817**

(220) 27.04.2012

(320) 27.04.2012

(511) 9, 16, 35, 41

(540)



(510) (9) audiovizuální zařízení pro výuku, elektronické publikace; (16), blahopřání, bloky, brožury, časopisy - komixy, časopisy

(periodika), formuláře, fotografie, grafické reprodukce, grafiky, kalendáře, kancelářské potřeby, kromě nábytku, karty, katalogy, knihy, knížky (brožované), lístky, mapy, noviny, obálky (papírnické výrobky), oběžníky, obchodní karty jiné než pro hry, oznámení (rodinné události) (papírnické výrobky), periodika, periodika (časopisy), plakáty, podložky pod pivní sklenice, pohlednice, pomůcky učební, kromě přístrojů, poutače z papíru nebo z lepenky, prospekty, příručky, psací potřeby, publikace, rejstříky (seznamy), reprodukce (grafické -), ročenky, samolepky (papírnické výrobky), štíty vývěsní z papíru nebo z lepenky, těžítka, tikety, tiskoviny, tištěné publikace, tužky, ubrousky papírové, učební pomůcky, kromě přístrojů, vlajky, výšivky, vzory pro výšivky, záložky do knih, zápisníky; (35) administrativní zpracování nákupních objednávek, aktualizování reklamních materiálů, dodavatelské služby pro třetí osoby (nákup výrobků a služeb pro jiné podniky), fakturace, komunikační média (prezentace výrobků v komunikačních médiích) pro účely maloobchodu, reklama, reklama (propagace), reklama on-line v počítačové síti, reklamní materiály (aktualizování -), reklamní materiály (rozšiřování) - zákazníkům (letáky, prospekty, tisky, vzorky), reklamní materiály (zasílání zákazníkům -), reklamní nebo inzertní materiály (rozšiřování -), reklamní texty (psaní), reklamní texty (vydávání, zveřejňování, oznámení, vyhlášení, publikování -), rozhlasová reklama, rozšiřování vzorků (zboží), rozšiřování reklamních nebo inzertních materiálů, služby v oblasti grafické úpravy pro reklamní účely, styky s veřejností, televizní reklama, texty (psaní reklamních textů), vydávání reklamních nebo náborových, propagačních a inzertních textů, vyhledávání sponzorů, zaslání reklamních materiálů zákazníkům; (41) fotografování, informace o možnostech zábavy, informace o výchově a vzdělávání, knihy (vydávání -), organizování plesů, organizování představení (manažerské služby), organizování soutěží (vzdělávacích nebo zábavných), organizování sportovních soutěží, plánování a organizování večírků, prázdninové tábory (služby poskytované -) (zábava), pronájem stadiónů, provozování sportovních zařízení, půjčování sportovního nářadí, s výjimkou dopravních prostředků, rekreace (služby pro oddech a -), reportérské služby, semináře (organizování a vedení -), služby v oblasti grafické úpravy, jiné než pro reklamní účely, soutěže (organizování vzdělávacích a zábavných -), sportovní zařízení (pronájem -), s výjimkou dopravních prostředků, školení, školení (pořádání a řízení), texty (psaní textů) jiné než reklamní texty, (zveřejňování -) kromě reklamních, videofilmů (výroba -), videopásky (nahrávání -), videopásky (střih -), výcvik (instruktažní), vydávání textů, s výjimkou reklamních nebo náborových, vydávání elektronických knih a časopisů on-line, výroba videofilmů, vzdělávací informace, zábava (služby -), zpravodajské služby, zpravodajství (obrazové -).

(730) **FREESPORT, s.r.o.**, Jana Zajice 209/31, Praha 7, 17000, CZ

(210) **O-494818**
(220) 27.04.2012
(320) 27.04.2012
(511) 9, 16, 25, 35, 41, 43
(540)



(510) (9) audiovizuální zařízení pro výuku, elektronické publikace; (16) blahopřání, bloky, brožury, časopisy – komiksy, časopisy (periodika), formuláře, fotografie, grafické reprodukce, grafiky, kalendáře, kancelářské potřeby, kromě nábytku, karty, katalogy, knihy, knížky (brožované), lístky, mapy, noviny, obálky (papírnické výrobky), oběžníky, obchodní karty jiné než pro hry, oznámení (rodinné události) (papírnické výrobky), periodika, periodika (časopisy), plakáty, podložky pod pivní sklenice, pohlednice, pomůcky učební, kromě přístrojů, poutače z papíru nebo z lepenky, prospekty, příručky, psací potřeby, publikace, rejstříky (seznamy), reprodukce (grafické -), ročenky, samolepky (papírnické výrobky), štíty vývěsní z papíru nebo z lepenky, těžítka, tikety, tiskoviny, tištěné publikace, tužky, ubrousky papírové, učební pomůcky, kromě přístrojů, vlajky, výšivky, vzory pro výšivky, záložky do knih, zápisníky; (25) sportovní

oblečení, oblečení, obuv, ponožky, potítka, bundy sportovní, čepice, čepice s kšiltý, obuv sportovní, oděvy tělocvičné, prádlo (spodní) pohlcující pot, svetry, svetry, bundy sportovní; (35) administrativní zpracování nákupních objednávek, aktualizování reklamních materiálů, dodavatelské služby pro třetí osoby (nákup výrobků a služeb pro jiné podniky), fakturace, komunikační média (prezentace výrobků v komunikačních médiích) pro účely maloobchodu, reklama, reklama (propagace), reklama on-line v počítačové síti, reklamní materiály (aktualizování), reklamní materiály (rozšiřování) - zákazníkům (letáky, prospekty, tisky, vzorky), reklamní materiály (zasílání zákazníkům), reklamní nebo inzertní materiály (rozšiřování), reklamní texty (psaní), reklamní texty (vydávání, zveřejňování, oznámení, vyhlášení, publikování), rozhlasová reklama, rozšiřování vzorků (zboží), rozšiřování reklamních nebo inzertních materiálů, služby v oblasti grafické úpravy pro reklamní účely, styky s veřejností, televizní reklama, texty (psaní reklamních textů), vydávání reklamních nebo náborových, propagačních a inzertních textů, vyhledávání sponzorů, zaslání reklamních materiálů zákazníkům; (41) fotografování, informace o možnostech zábavy, informace o výchově a vzdělávání, knihy (vydávání), organizování plesů, organizování představení (manažerské služby), organizování soutěží (vzdělávacích nebo zábavných), organizování sportovních soutěží, plánování a organizování večírků, prázdninové tábory (služby poskytované) (zábava), pronájem stadiónů, provozování sportovních zařízení, půjčování sportovního nářadí, s výjimkou dopravních prostředků, služby pro oddech a rekreace, reportérské služby, semináře (organizování a vedení), služby v oblasti grafické úpravy, jiné než pro reklamní účely, soutěže (organizování vzdělávacích a zábavných), sportovní zařízení (pronájem), s výjimkou dopravních prostředků, školení, školení (pořádání a řízení), texty (psaní textů) jiné než reklamní, texty (zveřejňování -) kromě reklamních, videofilmů (výroba), videopásky (nahrávání), videopásky (střih), výcvik (instruktažní), výcvik (instruktažní), vydávání textů, s výjimkou reklamních nebo náborových, vydávání elektronických knih a časopisů on-line, výroba videofilmů, vzdělávací informace, zábava (služby), zpravodajské služby, zpravodajství (obrazové); (43) automaty (rychlé občerstvení), bary (služby), bufety, kavárny, prázdninové tábory (ubytovací služby), restaurace, tábory prázdninové (ubytovací služby).

(730) **AVL, s.r.o.**, Jana Zajice 209/31, Praha 7, 17000, CZ

(210) **O-494822**
(220) 27.04.2012
(320) 27.04.2012
(511) 29
(540)

PASTEVECKÝ SÝR

(510) (29) mléko a mléčné výrobky všeho druhu.
(730) **POLABSKÉ MLÉKÁRNĚ, a.s.**, Dr. Kryšpína 510, Poděbrady, 29016, CZ
(740) Rott, Růžička & Guttman Patentové, známkové a advokátní kanceláře, JUDr. Michal Růžička, CSc., Vinohradská 37, Praha 2, 12000

(210) **O-494823**
(220) 27.04.2012
(320) 27.04.2012
(511) 29
(540)

JIŘÍ Z PODĚBRAD

(510) (29) mléko a mléčné výrobky všeho druhu.
(730) **POLABSKÉ MLÉKÁRNĚ, a.s.**, Dr. Kryšpína 510, Poděbrady, 29016, CZ
(740) Rott, Růžička & Guttman Patentové, známkové a advokátní kanceláře, JUDr. Michal Růžička, CSc., Vinohradská 37, Praha 2, 12000

(210) **O-494855**
(220) 30.04.2012
(320) 30.04.2012
(511) 3
(540)

Kdo o mě pečuje? Garnier

(510) (3) parfémy, toaletní vody, gely, soli do koupele a pro

sprchování, ne pro lékařské účely, toaletní mýdla, tělové deodoranty, kosmetika, zejména krémy, mléka, lotions, gely a pudry na obličej, tělo a ruce, přípravky proti slunci (kosmetické výrobky), přípravky pro make - up, šampóny, gely, spreje, pěny a balzámy pro tvarování vlasů a péči o vlasy, laky na vlasy, barvicí a odbarvovací přípravky, přípravky na trvalé zvlnění a kadeření vlasů, esenciální oleje pro osobní užití.

(730) **L'OREAL, Société anonyme**, 14, rue Royale, 75008 Paris, FR
(740) Čermák a spol., JUDr. Karel Čermák jr., Ph.D., LL.M., advokát, Elišky Peškové 15/735, Praha 5, 15000

(210) **O-494856**
(220) 30.04.2012
(320) 30.04.2012
(511) 20, 24, 25
(540)

Thermoform

(510) (20) lůžkoviny s výjimkou ložního prádla, polštáře, podhlavníky, matrace, podušky, ochranné povlaky na oděvy, spací pytle na kempování; (24) tkaniny všeho druhu v rámci této třídy, ložní pokrývky, ubrusy s výjimkou papírových, kapesníky látkové, povlaky na polštáře, přikrývky a pokrývky ložní včetně přehozů přes postele, přikrývky cestovní; (25) oděvy s výjimkou oděvů ochranných, oděvní zboží, punčochové výrobky všeho druhu, ponožky, osobní prádlo, pletené zboží v rámci této třídy.

(730) **EVONA a.s.**, Rooseveltova 46, Chrudim, 53717, CZ

(210) **O-494857**
(220) 30.04.2012
(320) 30.04.2012
(511) 20, 24, 25
(540)

TermoFit

(510) (20) lůžkoviny s výjimkou ložního prádla, polštáře, podhlavníky, matrace, podušky, ochranné povlaky na oděvy, spací pytle na kempování; (24) tkaniny všeho druhu v rámci této třídy, ložní pokrývky, ubrusy s výjimkou papírových, kapesníky látkové, povlaky na polštáře, přikrývky a pokrývky ložní včetně přehozů přes postele, přikrývky cestovní; (25) oděvy s výjimkou oděvů ochranných, oděvní zboží, punčochové výrobky všeho druhu, ponožky, osobní prádlo, pletené zboží v rámci této třídy.

(730) **EVONA a.s.**, Rooseveltova 46, Chrudim, 53717, CZ

(210) **O-494858**
(220) 30.04.2012
(320) 30.04.2012
(511) 1
(540)



(510) (1) přírodní a umělá hnojiva, chemické prostředky používané v zemědělství, zahradnictví a lesnictví.

(590) Barevná
(730) **AgroProtec s.r.o.**, Dolní 549, Kamenný Újezd, 37381, CZ

(210) **O-494861**
(220) 30.04.2012
(320) 30.04.2012
(511) 43
(540)



(510) (43) ubytovací služby (hotely, penziony), služby zajišťující stravování a nápoje.

(730) **Šafař Miroslav**, Mříčná 46, Mříčná, okres Semily, 51204, CZ
(740) Advokátní kancelář Šmíd s.r.o., Mgr. Pavel Šmíd, Jaselská 940/23, Brno, 60200

(210) **O-494903**
(220) 03.05.2012
(320) 03.05.2012
(511) 3, 5
(540)



(510) (3) kosmetické přípravky, deodoranty (dezodoranty) pro lidskou potřebu nebo pro zvířata, čisticí prostředky pro WC hygienu; (5) WC deodoranty, WC osvěžovače, WC gely, hygienické potřeby pro lékařství a pro osobní hygienu s výjimkou toaletních potřeb, deodoranty pro hygienu bytu.

(590) Barevná
(730) **STYL, družstvo pro chemickou výrobu**, Ohradní 65, Praha 4, 14000, CZ

(740) Václav Müller, patentový zástupce, Filipova 2016, Praha 4, 14800

(210) **O-494906**
(220) 03.05.2012
(320) 03.05.2012
(511) 3, 5, 35
(540)



(510) (3) kosmetické a drogistické výrobky, parfumerie; (5) farmaceutické výrobky, hygienické výrobky pro léčebné účely, dietní potraviny a dietetické přípravky pro léčebné a veterinární účely, potraviny pro batolata, potravní doplňky pro lidskou potřebu; (35) propagační činnost, reklama, velkoobchod, maloobchod, internetové obchodování s výše uvedenými výrobky, obchodní poradenství.

(730) **P + M, spol. s r.o.**, Klenovice na Hané 92, Klenovice na Hané, 79823, CZ

(210) **O-494953**
(220) 06.05.2012
(320) 06.05.2012
(511) 38, 39, 43
(540)



(510) (38) komunikace přes globální počítačovou síť nebo přes Internet, služby internetových portálů, on-line přenos informací, poskytování přístupu k webových stránkách na Internetu, elektronické komunikační služby prostřednictvím počítače, komunikace přes globální počítačovou síť nebo přes Internet, on-line dodávání dokladů prostřednictvím globální počítačové sítě, počítačem podporovaný přenos zpráv a obrázků, počítačové komunikace pro přenos informací, poskytování přístupu k počítačovým databázím, přenos informací prostřednictvím

počítače, přenos zpráv a obrazových informací pomocí počítače, sdělování informací prostřednictvím počítače, výměna zpráv prostřednictvím počítačového přenosu; (39) služby cestovní kanceláře pro zajišťování cest, pořádání a organizování zájezdů, služby cestovních kanceláří, služby cestovních rezervačních agentur, agenturní služby pro zajišťování zájezdů, organizování výletů, organizace prázdninových cest, pořádání prázdninových cest s komplexními službami, organizování a vedení exkurzí a prohlídek pamětihodností, zajišťování exkurzí, výletů, organizace a zařizování cest, organizování jízd a exkurzí, organizování obchodních cest, zprostředkování (doprava -), poradenství týkající se cestování, poskytování cestovních informací, cestovní rezervace a předprodejní služby, rezervační služby pro prázdninové pobyty a cestování, autobusová doprava, průvodcovské služby, zajišťování cest a příslušných informací, všechno poskytováno on-line z počítačové databáze nebo Internetu; (43) rezervace hotelu (služby), rezervace ubytování (služby), rezervace v restauracích (služby), rezervační služby pro hotely, služby zajišťující stravování a nápoje, dočasné ubytování.

(730) **TERMA TRAVEL TECHNOLOGIES s.r.o.**, Klimentská 1216/46, Praha 1, 11000, CZ

(740) patentový zástupce, Mgr. Ing. Tomáš Feigl, Na Vyhliďce 73, Karlovy Vary, 36001

(210) **O-494954**

(220) 06.05.2012

(320) 06.05.2012

(511) 35, 39, 43

(540) **3t Terma Travel Technologies**

(510) (35) obchodní informační služby, dodávané online z počítačové databáze nebo z Internetu, poradenství a informace o zákaznických službách a řízení prodeje výrobků a jejich cen na internetových stránkách v souvislosti s nákupem přes Internet, poskytování a pronajímání reklamního prostoru na Internetu, reklamní a obchodní informační služby poskytované přes Internet, sestavování adresářů k publikování na Internetu, šíření reklamy pro druhé prostřednictvím on-line komunikačních sítí pro Internetu, obchodní informační služby poskytované přes Internet nebo přes globální počítačovou síť, propagace on-line na počítačových sítích a webových stránkách, reklama, včetně propagace vztahující se k prodeji zboží a služeb pro třetí strany prostřednictvím přenosů reklamních materiálů a šíření reklamních zpráv na počítačových sítích, reklama prostřednictvím elektronických médií a zejména Internetu, propagace (reklama) cestování, propagace, reklama a marketing on-line webových stránek, inzerce a inzertní služby, licence na výrobky a služby pro druhé (komerční správa), cenové srovnávání, cenové přehledy; (39) služby cestovní kanceláře pro zajišťování cest, pořádání a organizování zájezdů, služby cestovních kanceláří, služby cestovních rezervačních agentur, agenturní služby pro zajišťování zájezdů, organizování výletů, organizace prázdninových cest, pořádání prázdninových cest s komplexními službami, organizování a vedení exkurzí a prohlídek pamětihodností, zajišťování exkurzí, výletů, organizace a zařizování cest, organizování jízd a exkurzí, organizování obchodních cest, zprostředkování (doprava -), poradenství týkající se cestování, poskytování cestovních informací, cestovní rezervace a předprodejní služby, rezervační služby pro prázdninové pobyty a cestování, autobusová doprava, průvodcovské služby, zajišťování cest a příslušných informací, všechno poskytováno on-line z počítačové databáze nebo Internetu; (43) rezervace hotelu (služby), rezervace ubytování (služby), rezervace v restauracích (služby), rezervační služby pro hotely, služby zajišťující stravování a nápoje, dočasné ubytování.

(730) **TERMA TRAVEL TECHNOLOGIES s.r.o.**, Klimentská 1216/46, Praha 1, 11000, CZ

(740) patentový zástupce, Mgr. Ing. Tomáš Feigl, Na Vyhliďce 73, Karlovy Vary, 36001

(210) **O-494955**

(220) 06.05.2012

(320) 06.05.2012

(511) 38, 39, 43



(510) (38) komunikace přes globální počítačovou síť nebo přes Internet, služby internetových portálů, on-line přenos informací, poskytování přístupu k webovým stránkám na Internetu, elektronické komunikační služby prostřednictvím počítače, komunikace přes globální počítačovou síť nebo přes Internet, on-line dodávání dokladů prostřednictvím globální počítačové sítě, počítačem podporovaný přenos zpráv a obrázků, počítačové komunikace pro přenos informací, poskytování přístupu k počítačovým databázím, přenos informací prostřednictvím počítače, přenos zpráv a obrazových informací pomocí počítače, sdělování informací prostřednictvím počítače, výměna zpráv prostřednictvím počítačového přenosu; (39) služby cestovní kanceláře pro zajišťování cest, pořádání a organizování zájezdů, služby cestovních kanceláří, služby cestovních rezervačních agentur, agenturní služby pro zajišťování zájezdů, organizování výletů, organizace prázdninových cest, pořádání prázdninových cest s komplexními službami, organizování a vedení exkurzí a prohlídek pamětihodností, zajišťování exkurzí, výletů, organizace a zařizování cest, organizování jízd a exkurzí, organizování obchodních cest, zprostředkování (doprava -), poradenství týkající se cestování, poskytování cestovních informací, cestovní rezervace a předprodejní služby, rezervační služby pro prázdninové pobyty a cestování, autobusová doprava, průvodcovské služby, zajišťování cest a příslušných informací, všechno poskytováno on-line z počítačové databáze nebo Internetu; (43) rezervace hotelu (služby), rezervace ubytování (služby), rezervace v restauracích (služby), rezervační služby pro hotely, služby zajišťující stravování a nápoje, dočasné ubytování.

(730) **TERMA TRAVEL TECHNOLOGIES s.r.o.**, Klimentská 1216/46, Praha 1, 11000, CZ

(740) patentový zástupce, Mgr. Ing. Tomáš Feigl, Na Vyhliďce 73, Karlovy Vary, 36001

(210) **O-494960**

(220) 07.05.2012

(320) 07.05.2012

(511) 41

(540)



(510) (41) klubové služby, kluby zdraví, provozování sportovních zařízení.

(590) Barevná

(730) **Meleková Zdeňka**, Smidarská 1016, Praha 9, 19014, CZ

(210) **O-494961**

(220) 07.05.2012

(320) 07.05.2012

(511) 7, 9, 37, 42

(540)



(510) (7) dopravníky (stroje), dopravníky pásové, dopravníky pneumatické, jednoúčelové obráběcí stroje a jejich části zařazené ve třídě 7, ovládací mechanismy pro stroje, motory a hnací stroje, pneumatická ovládací zařízení pro stroje, motory a hnací stroje, lisý (stroje pro průmyslové účely), automatické manipulátory (stroje), roboty (stroje); (9) elektrická zařízení pro dálkové ovládání průmyslových procesů, nahané počítačové programy, nahaný počítačový software, řídicí a kontrolní panely, skříňové

rozvaděče (elektrina); (37) montáž, úpravy a servis strojů, opravy (540)
strojů (použitých nebo částečně zničených), instalace
elektrotechnických zařízení a elektrických zapojení, montáž,
údržba a opravy počítačového vybavení včetně periferních
zařízení, informace o opravách; (42) projektování, projektové
studie technické, tvorba software (počítačových programů),
instalace počítačových programů, pronájem počítačového
software a hardware, odborné poradenství v oblasti technických
projektů, zkoušky materiálů.

(590) Barevná

(730) **Malý Aleš Ing.**, Poděbradova 580, Modřice, 66442, CZ

(740) Ing. Marie Jandová, Nerudova 1095, Kuřim, 66434

(210) **O-494962**

(220) 07.05.2012

(320) 07.05.2012

(511) 25, 41, 42

(540)



(510) (25) oděvy, obuv; (41) módní agentury, přehlídky; (42) módní
tvorba, návrhářství.

(590) Barevná

(730) **Bui Manh Hoa**, Křehlíkova 1367/96, Brno, 62700, CZ

(210) **O-494963**

(220) 07.05.2012

(320) 07.05.2012

(511) 6, 19, 37

(540)

FINNSCANIA

(510) (6) montované domy, srubové domy, prefabrikáty a konstrukční
prvky pro tyto domy, veškeré jmenované výrobky z kovu; (19)
montované domy, srubové domy, chaty, dřevěné roubené domy,
roubenky, dřevěnice, chalupy, stavební konstrukční systémy jako
stavebnice, stavební dřevo, stavební kámen, sádrokartónové
konstrukce všech typů, speciální konstrukce nekovové, kazetové
podhledy všech typů, dřevěné obložení, nekovové stavební
konstrukce; (37) provádění staveb a oprav, stavebnictví,
výstavba rodinných domů, bytová zástavba, instalační služby,
instalace dveří a oken, provádění inženýrských staveb.

(730) **PONTUS CZ s.r.o.**, Martinkova 7, Brno, 60200, CZ

(210) **O-494964**

(220) 07.05.2012

(320) 07.05.2012

(511) 35, 37

(540)



(510) (35) velkoobchod se zemědělskými stroji, strojním zařízením a
příslušenstvím, dodavatelské služby pro třetí osoby; (37) opravy
a servis zemědělských a stavebních strojů, stroje - obnova strojů,
pronájem bagrů a rypadel, pronájem stavebních strojů a zařízení.

(730) **GARNEA a.s.**, Neplachov 129, Dolní Bukovsko, 37365, CZ

(210) **O-494966**

(220) 07.05.2012

(320) 07.05.2012

(511) 35, 41



(510) (35) veletrhy a výstavy k obchodním a reklamním účelům,
reklamní, inzertní a propagační služby spojené s pořádáním
veletrhů a výstav, reklama, reklama on-line v počítačové síti,
reklamní agentury, reklamní texty (psaní, vydávání,
zveřejňování, oznámení, vyhlášení, publikování); (41) veletrhy a
výstavy neobchodní.

(590) Barevná

(730) **EXPOTRADING s.r.o.**, Bruselská 266/14, Praha 2, 12000, CZ

(210) **O-494967**

(220) 07.05.2012

(320) 07.05.2012

(511) 35, 36, 39

(540)



(510) (35) personální poradenství, nábor zaměstnanců; (36) pronájem
bytů, pronájem nemovitostí; (39) balení a skladování zboží.

(730) **KVS Trading s.r.o.**, nám. 14. října 1307/2, Praha 5 - Smíchov,
15000, CZ

(210) **O-494968**

(220) 07.05.2012

(320) 07.05.2012

(511) 35, 41, 45

(540)



(510) (35) propagační činnost, reklama, pomoc při řízení obchodní
činnosti, obchodní administrativní, kancelářské práce; (41)
výchova, vzdělávání, zábava, sportovní a kulturní aktivity; (45)
právní služby, bezpečnostní služby pro ochranu majetku a
jednotlivců, osobní a sociální služby poskytované ostatními za
účelem uspokojování potřeb jednotlivců.

(730) **Chotěborský Jan**, Sámova 1184/25, Praha 10, 10000, CZ

(740) Advokátní kancelář, Mgr. Simona Šulcová, advokát, nám. Jiřího
z Poděbrad 1554/6, Praha 3, 13000

(210) **O-494975**

(220) 07.05.2012

(320) 07.05.2012

(511) 9, 10

(540)



(510) (9) měřicí radioelektrické zařízení; (10) generátory
radioelektrické pro zdravotní účely.

(590) Barevná

(730) **Mkrtychyan Khachatur Ing.**, Jedová 189, Neratovice, 27711,
CZ

(740) Ing. Sergii Goropashnyi, Bronzová 2011/3, Praha 5, 15500

(210) **O-494976**

(220) 07.05.2012

(320) 07.05.2012

(511) 9, 16, 35, 38, 41
(540)



(510) (9) antény, audiovizuální zařízení pro výuku, automaty hudební, hrací skříně uváděné do chodu vhozením mince, automaty prodejní, nástroje na určování azimutu, barometry, brýle, pouzdra na brýle, brýle sluneční, brýle proti slunci, brýlové řetízky, buzoly, směrové kompas, clony na oči, čističe nosičů zvukových záznamů, čočky kontaktní, čočky optické, čtecí zařízení v televizi, dalekohledy, diapositivy, promítací přístroje na diapositivy, diktafony, magnetické disky, kompaktní disky (audiovideo), gramofonové desky, gramofonové jehly, disky optické, DVD přehrávače, elektronická pera (vizuální zobrazovací jednotky), elektronické oznamovací tabule, elektronické publikace (s možností stažení), epidiaskopy, filmové kamery, exponované filmy, stříhací zařízení na filmy, kreslené filmy, fotoaparáty, hologramy, jezdecké přilby, kalkulačky, kalkulačky kapesní, exponované kinafilmy, klávesnice počítačové, krokoměry, magnetická média, magnetické disky, magnetické nosiče dat, magnetické pásky, magnetofony, magnety, magnety dekorativní, mincové mechanismy pro televizory, monitory, mikrofony, nosiče dat magnetické, nosiče dat optické, nosiče zvukových nahrávek, nosiče zvukových záznamů, ochranné brýle pro sport, ochranné helmy pro sport, obrazovky, optické disky kompaktní CD ROM, plátna promítací, plovací kruhy, plovací pásy, plovací vesty, počítače, programy pro počítačové hry, počítačové tiskárny, podložky pod myš, potápěčské masky, potápěčské oděvy, potápěčské rukavice, pravítka (měřicí přístroje), pravítka logaritmická, přehrávače kompaktních disků, přilby ochranné, přístroje pro reprodukci zvuku, rádia, signalizační pišťalky, sluchátka, snímáče obrazu, skenery (zpracování dat), špunty do uší, tampóny do uší pro potápěče, televizní přístroje, trojúhelníky výstražné pro vozidla, videokamery, videokazety, videopásky, vyučovací stroje, zápisník elektronický, závaží; (16) alba, atlasy, pouzdra s barvami (školní pomůcky), blahopřání, blahopřání hudební, bloky (papírnické výrobky), brožury, papírové bryndáčky, časopisy, časopisy – komiksy, čínská tuš, desky (papírnické výrobky), psací desky s klipsem na přidržení papíru, desky na dokumenty (šanon, pořadače), dopisní papír, držáky na psací potřeby, figurky (sošky) z papírové hmoty, fólie hliníková na balení potravin, fotografie, stojany na fotografie, zemské globusy, grafické reprodukcce, grafiky, gumy na mazání, hlína modelovací, houbičky navlhčovací (kancelářské potřeby), hroty psacích per, chrániče prstů (kancelářské potřeby), inkoust v tyčince, inkousty, kalamáře, kalendáře, kalendáře trhací, kalhotky plenkové z papíru nebo buničiny, kancelářské potřeby, kromě nábytku, kancelářské sponky, papírové kapesníky, výrobky z kartónu, spadající do této třídy, karty, katalogy, kelímky papírové na mléčné výrobky, krabice na klobouky z lepenky, knihy, záložky do knih, knížky brožované, knižní zarážky, vzory na kopírování, papírové kornouty, krabice lepenkové nebo papírové, kružítka, křída na psaní, laminovačky (-na dokumenty) pro použití v kanceláři, výrobky z lepenky spadající do této třídy, malířská plátna, malířské stojany, malířské štětky, štětky, štětky na psaní, mapy, zeměpisné mapy, mašle papírové, materiály na pečetení, pomůcky na mazání, sáčky pro mikrovlnné trouby, misky na vodové barvy, materiály na modelování, nálepky (lepící pásky) pro kancelářské použití nebo pro domácnost, napínáčky, násadky na pera, noviny, nože na papír, obálky, obaly (papírnické výrobky), obaly na spisy, obtisky, ocelová pera, opěradla na ruce pro malíře, ořezávací strojků na tužky, ořezávátko na tužky, oznámení rodinných událostí (papírnické výrobky), palety pro malíře, papír, dopisní papír, papír kopírovací (pauzovací), pergamenový papír, papír sací, svítilny papír, toaletní papír, papír voskovaný, papír Xuan, papírenské výrobky spadající do této třídy, papírová prostírání, papírové ubrusy, papírové podložky pod sklenice, podložky pod pivní sklenice, papírové ubrusy, pastelky, pouzdra na pasy, pečete, penály, pera (kancelářské potřeby), pera plnicí, periodika, plakáty, plány, psací podložky, pomůcky učební, kromě přístrojů, pohlednice, poštovní známky, potřeby na psaní, poutače z papíru nebo lepenky, pouzdra na doklady, pouzdra na pera, pouzdra s

psacími potřebami, papírové praporky, pravítka, prospekty, příručky, psací podložky, psací soupravy (sada psacích potřeb), publikace, papírové pytlíky jako obaly, razítka, razítka datovací, pouzdra na razítka, razítkovací podušky, ročenky, papírové ručníky, rýsovací nástroje, samolepky, samolepky pro domácnost a pro kancelářské potřeby, sešity, sešivačky, skicáky, stírátka na tabule, školní potřeby, tabule školní, těžítka, tikety, tiskopisy, tiskové typy, tiskoviny, tužky, tuhy do tužek, držátka na tužky, patentní tužky, uhly na kreslení, zápisníky, zpěvníky; (35) inzerce poštou, licence na výrobky a služby ostatních (komerční správa), nábor zaměstnanců, pomoc při řízení obchodní činnosti, obchodní nebo podnikatelské informace, obchodní nebo podnikatelský průzkum, organizování výstav (komerčních nebo reklamních), personální poradenství, pořádání veletrhů pro obchodní a reklamní účely, průzkum trhu, průzkum veřejného mínění, zajišťování předplatného telekomunikačních služeb pro ostatní, předvádění zboží, příprava inzertních sloupků, reklama (propagace), reklama on-line v počítačové síti, aktualizování reklamních materiálů, pronájem reklamních materiálů, zaslání reklamních materiálů zákazníkům, rozšiřování reklamních nebo inzertních materiálů, sekretářské služby, služby v oblasti grafické úpravy pro reklamní účely, styky s veřejností, vydávání reklamních nebo náborových propagačních a inzertních textů, televizní reklama, obchodní vedení uměleckých agentur, zajišťování novinového předplatného (pro předplatitele); (38) elektronická pošta, služby elektronických nástěnek (telekomunikační služby), informační kanceláře, vysílání kabelové televize, služby dálkových konferencí, počítačová komunikace, posílání zpráv, poskytování internetových diskusních fór, pronájem přístrojů pro přenos zpráv, pronájem přístupového času ke globálním počítačovým sítím, pronájem zařízení pro přenos informací, přenášeni pomocí satelitních družic, přenos zpráv a obrazových informací pomocí počítače, půjčování telekomunikačních zařízení, telekonference (služby dálkových konferencí), teleshoppingové služby (poskytování televizních kanálů pro teleshoppingové služby), televizní vysílání, telexové služby, výzvy (služby poskytované rádiem, telefonem nebo jinými elektronickými komunikačními prostředky), zaslání zpráv; (41) dabing, pronájem dekorací, služby v oblasti digitálního zpracování obrazu, elektronické publikování (DTP), služby v oblasti estrád, filmová studia, filmová tvorba, filmové projekce, pronájem filmových promítaček a jejich příslušenství, půjčování filmů, fotografování, informace o možnostech zábavy, informace o výchově a vzdělávání, poskytování služeb v oblasti karaoke (hudební doprovod písní dle výběru zpěváka), výchovně zábavné klubové služby, kluby zdraví (služby), knihovny (půjčování knih), vydávání knih, koncertní síně, sály, organizování a vedení konference, organizování a vedení kongresu, korespondenční kurzy, provozování muzea, služby nahrávacího studia, nahrávání videopásek, obrazové zpravodajství, organizování kulturních nebo vzdělávacích výstav, organizování plesů, organizování vzdělávacích nebo zábavných soutěží, zábavné parky, plánování a organizování večírků, pořádání soutěží krásy, pronájem audio nahrávek, pronájem dekorací, pronájem kinematografických filmů, pronájem osvětlovacích zařízení pro divadla nebo televizní studia, provozování her on-line (z počítačové sítě), předprodej vstupenek, výroba divadelních nebo jiných představení, půjčování filmů, psaní scénářů, reportérské služby, školení, vyučování, výroba rozhlasových a televizních programů, televizní zábava, výuka, vzdělávací informace, organizování živých vystoupení.

(730) Česká televize, Kavčí Hory, Praha 4 - Kavčí Hory, 14070, CZ

(210) O-494977
(220) 07.05.2012
(320) 07.05.2012
(511) 9, 16, 35, 38, 41

(540)



- (510) (9) antény, audiovizuální zařízení pro výuku, automaty hudební, hrací skříně uváděné do chodu vhozením mince, automaty prodejní, nástroje na určování azimutu, barometry, brýle, pouzdra na brýle, brýle sluneční, brýle proti slunci, brýlové řetízky, buzoly, směrové kompas, clony na oči, čističe nosičů zvukových záznamů, čočky kontaktní, čočky optické, čtecí zařízení v televizi, dalekohledy, diapozitivy, promítací přístroje na diapozitivy, diktafony, magnetické disky, kompaktní disky (audiovideo), gramofonové desky, gramofonové jehly, disky optické, DVD přehrávače, elektronická pera (vizuální zobrazovací jednotky), elektronické oznamovací tabule, elektronické publikace (s možností stažení), epidiaskopy, filmové kamery, exponované filmy, stíhací zařízení na filmy, kreslené filmy, fotoaparáty, hologramy, jezdecké přilby, kalkulačky, kalkulačky kapesní, exponované kinofilmy, klávesnice počítačové, krokoměry, magnetická média, magnetické disky, magnetické nosiče dat, magnetické pásky, magnetofony, magnety, magnety dekorační, mincové mechanismy pro televizory, monitory, mikrofony, nosiče dat magnetické, nosiče dat optické, nosiče zvukových nahrávek, nosiče zvukových záznamů, ochranné brýle pro sport, ochranné helmy pro sport, obrazovky, optické disky kompaktní CD ROM, plátna promítací, plovací kruhy, plovací pásy, plovací vesty, počítače, programy pro počítačové hry, počítačové tiskárny, podložky pod myš, potápěčské masky, potápěčské oděvy, potápěčské rukavice, pravítka (měřicí přístroje), pravítko logaritmické, přehrávače kompaktních disků, přilby ochranné, přístroje pro reprodukci zvuku, rádia, signalizační pišťalky, sluchátka, snímáče obrazu, skenery (zpracování dat), špunty do uší, tampóny do uší pro potápěče, televizní přístroje, trojúhelníky výstražné pro vozidla, videokamery, videokazety, videopásky, vyučovací stroje, zápisník elektronický, závaží; (16) alba, atlasy, pouzdra s barvami (školní pomůcky), blahopřání, blahopřání hudební, bloky (papírnické výrobky), brožury, papírové bryndáčky, časopisy, časopisy – komiksy, čínská tuš, desky (papírnické výrobky), psací desky s klipsem na přidržování papíru, desky na dokumenty (šanon, pořadače), dopisní papír, držáky na psací potřeby, figurky (sošky) z papírové hmoty, fólie hliníková na balení potravin, fotografie, stojany na fotografie, zemské globusy, grafické reprodukcce, grafiky, gummy na mazání, hlína modelovací, houbičky navlhčovací (kancelářské potřeby), hroty psacích per, chrániče prstů (kancelářské potřeby), inkoust v tyčince, inkousty, kalamáře, kalendáře, kalendáře trhací, kalhotky plenkové z papíru nebo buničiny, kancelářské potřeby, kromě nábytku, kancelářské sponky, papírové kapesníky, výrobky z kartónu, spadající do této třídy, karty, katalogy, kelímky papírové na mléčné výrobky, krabice na klobouky z lepenky, knihy, záložky do knih, knížky brožované, knižní zarážky, vzory na kopírování, papírové kornouty, krabice lepenkové nebo papírové, kružítko, křída na psaní, laminovačky (-na dokumenty) pro použití v kanceláři, výrobky z lepenky spadající do této třídy, malířská plátna, malířské stojany, malířské štětce, štětce, štětce na psaní, mapy, zeměpisné mapy, mašle papírové, materiály na pečeti, pomůcky na mazání, sáčky pro mikrovlnné trouby, misky na vodové barvy, materiály na modelování, nálepky (lepící pásky) pro kancelářské použití nebo pro domácnost, napínáčky, násadky na pera, noviny, nože na papír, obálky, obaly (papírnické výrobky), obaly na spisy, obtisky, ocelová pera, opěradla na ruce pro malíře, ořezávací strojky na tužky, ořezávátka na tužky, oznámení rodinných událostí (papírnické výrobky), palety pro malíře, papír, dopisní papír, papír kopírovací (pauzovací), pergamenový papír, papír sací, svítící papír, toaletní papír, papír voskovaný, papír Xuan, papírenské výrobky spadající do této třídy, papírová prostírání, papírové ubrusy, papírové podložky pod sklenice, podložky pod pívni sklenice, papírové ubrusy, pastelky, pouzdra na pasy, pečeti, penály, pera (kancelářské potřeby), pera plnicí, periodika, plakáty, plány, psací podložky, pomůcky učební, kromě přístrojů,

pohlednice, poštovní známky, potřeby na psaní, poustače z papíru nebo lepenky, pouzdra na doklady, pouzdra na pera, pouzdra s psacími potřebami, papírové praporky, pravítka, prospekty, příručky, psací podložky, psací soupravy (sada psacích potřeb), publikace, papírové pytlíky jako obaly, razítka, razítka datovací, pouzdra na razítka, razítkovací podušky, ročenky, papírové ručníky, rýsovací nástroje, samolepky, samolepky pro domácnost a pro kancelářské potřeby, sešity, sešíváčky, skicáky, stírátka na tabule, školní potřeby, tabule školní, těžítka, tikety, tiskopisy, tiskové typy, tiskoviny, tužky, tuhy do tužek, držátka na tužky, patentní tužky, uhly na kreslení, zápisníky, zpěvníky; (35) inzerce poštou, licence na výrobky a služby ostatních (komerční správa), nábor zaměstnanců, pomoc při řízení obchodní činnosti, obchodní nebo podnikatelské informace, obchodní nebo podnikatelský průzkum, organizování výstav (komerční nebo reklamních), personální poradenství, pořádání veletrhů pro obchodní a reklamní účely, průzkum trhu, průzkum veřejného mínění, zajišťování předplatného telekomunikačních služeb pro ostatní, předvádění zboží, příprava inzertních sloupků, reklama (propagace), reklama on line v počítačové síti, aktualizování reklamních materiálů, pronájem reklamních materiálů, zaslání reklamních materiálů zákazníkům, rozšiřování reklamních nebo inzertních materiálů, sekretářské služby, služby v oblasti grafické úpravy pro reklamní účely, styky s veřejností, vydávání reklamních nebo náborových propagačních a inzertních textů, televizní reklama, obchodní vedení uměleckých agentur, zajišťování novinového předplatného (pro předplatitele); (38) elektronická pošta, služby elektronických nástěnek (telekomunikační služby), informační kanceláře, vysílání kabelové televize, služby dálkových konferencí, počítačová komunikace, posílání zpráv, poskytování internetových diskusních fór, pronájem přístrojů pro přenos zpráv, pronájem přístupového času ke globálním počítačovým sítím, pronájem zařízení pro přenos informací, přenášání pomocí satelitních družic, přenos zpráv a obrazových informací pomocí počítače, půjčování telekomunikačních zařízení, telekonference (služby dálkových konferencí), teleshoppingové služby (poskytování televizních kanálů pro teleshoppingové služby), televizní vysílání, telexové služby, výzvy (služby poskytované rádiem, telefonem nebo jinými elektronickými komunikačními prostředky), zaslání zpráv; (41) dabing, pronájem dekorací, služby v oblasti digitálního zpracování obrazu, elektronické publikování (DTP), služby v oblasti estrád, filmová studia, filmová tvorba, filmové projekce, pronájem filmových promítaček a jejich příslušenství, půjčování filmů, fotografování, informace o možnostech zábavy, informace o výchově a vzdělávání, poskytování služeb v oblasti karaoke (hudební doprovod písní dle výběru zpěváka), výchovné zábavné klubové služby, kluby zdraví (služby), knihovny (půjčování knih), vydávání knih, koncertní sítě, sály, organizování a vedení konference, organizování a vedení kongresu, korespondenční kurzy, provozování muzea, služby nahrávacího studia, nahrávání videopásek, obrazové zpravodajství, organizování kulturních nebo vzdělávacích výstav, organizování plesů, organizování vzdělávacích nebo zábavných soutěží, zábavné parky, plánování a organizování večírků, pořádání soutěží krásy, pronájem audio nahrávek, pronájem dekorací, pronájem kinematografických filmů, pronájem osvětlovacích zařízení pro divadla nebo televizní studia, provozování her on-line (z počítačové sítě), předprodej vstupenek, výroba divadelních nebo jiných představení, půjčování filmů, psaní scénářů, reportérské služby, školení, vyučování, výroba rozhlasových a televizních programů, televizní zábava, výuka, vzdělávací informace, organizování živých vystoupení.

(730) Česká televize, Kavčí Hory, Praha 4 - Kavčí Hory, 14070, CZ

(210) O-494978

(220) 07.05.2012

(320) 07.05.2012

(511) 33

(540)

HAVANISTA

(510) (33) alkoholické nápoje (s výjimkou pív).

(730) HAVANA CLUB HOLDING S.A., 5, rue Eugène Ruppert, L-2453 Luxembourg, LU

(740) Čermák a spol., JUDr. Karel Čermák, Elišky Peškové 15, Praha 5, 15000

(210) **O-494979**
(220) 07.05.2012
(320) 07.05.2012
(511) 16, 35, 36, 38, 42
(540)



- (510) (16) nosiče informací všeho druhu v rozsahu třídy 16, tiskoviny, periodický a neperiodický tisk, časopisy, noviny, knihy, prospekty, plakáty, fotografie, pohlednice, dopisnice, dopisní papíry, kalendáře, knihařské výrobky, propagační materiály a předměty z papíru, zejména letáky, brožury, obtisky, obalový materiál z papíru a plastických hmot, tiskařské typy a štočky, ozdobné a propagační předměty z papíru; (35) zprostředkování v oblasti obchodu s uvedenými službami, reklamní, propagační a inzertní činnost, marketing, činnost podnikatelských, ekonomických a organizačních poradců, činnost účetních poradců, vedení účetnictví, daňové poradenství; (36) realitní činnost, zejména pronájem bytových a nebytových prostor, zprostředkování nákupu a prodeje nemovitostí, oceňování a odhady nemovitostí, finanční služby, činnost finančních zručů, leasing, zprostředkování půjček, poradenství v oblasti financování nákupu nemovitostí, správa budov; (38) elektronická pošta, elektronický přenos dat, poskytování přenosu informací pomocí Internetu, šíření elektronických časopisů, periodik a knih v elektronické podobě prostřednictvím počítačové sítě, Internetu, pomocí satelitů, výměna a šíření zpráv a informací prostřednictvím informačních a telekomunikačních sítí, služby zabezpečující datovou a audiovizuální komunikaci prostřednictvím informačních a telekomunikačních sítí, např. počítačové sítě Internet, satelitu; (42) hosting webových stránek, tvorba a správa webových stránek, tvorba a pronájem software, programování internetových databázových systémů a internetových aplikací, tvorba prezentací, aplikací, katalogů pro webové stránky, programové projekty, převádění médií do elektronické podoby, tvorba informačních databází, elektronických časopisů, periodik a knih, tvorba a projektování webových stránek a serverů, tvorba a vývoj elektronických komerčních systémů prostřednictvím globální počítačové sítě, např. Internet.
- (730) **Mc. Farlow Group spol. s r.o.**, L. Fullu 9, Bratislava, SK
(740) PatentCentrum Sedláč & Partners s.r.o., Husova 5, České Budějovice, 37001

(210) **O-495004**
(220) 09.05.2012
(320) 09.05.2012
(511) 9
(540)



- (510) (9) hardware, počítačové tiskárny, náplně do tiskáren (cartridge), plnicí zařízení pro náplně do tiskáren.
(730) **Klimešová Zuzana**, Rokitanského 66/18, Hradec Králové, 50003, CZ

(210) **O-495005**
(220) 09.05.2012
(320) 09.05.2012
(511) 9, 11, 18, 25, 28

(540)

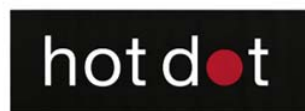

- (510) (9) elektro vibrační reproduktory, sluchátka, brýle; (11) světla pro jízdní kola, elektrický ohříváč rukou; (18) nákupní tašky, tašky sportovní, tašky cestovní, plážové tašky; (25) oblečení, trička, bederní pás, spodní prádlo, rukavice, pokrývky hlavy, textilní čelenky, čepice, šály, šátky, pletené zboží, pyžama, noční oděvy, ponožky, bačkory, opasky; (28) hračky, pletené figurky, vodoo panenky, plyšové hračky, sportovní potřeby, zejména potníky a nápotníky.
(590) Barevná
(730) **Hogo Fogo s.r.o.**, Novorossijská 941/1, Praha 10 - Vršovice, 10000, CZ

(210) **O-495019**

(220) 09.05.2012
(320) 09.05.2012
(511) 5
(526) Omezení rozsahu ochrany o prvek: Escitalopramum

(540) **ITAKEM (Escitalopramum)**

- (510) (5) farmaceutické přípravky a substance.
(730) **Actavis Group PTC ehf**, Reykjavíkurvegi 76-78, 220 Hafnarfjörður, IS
(740) Čermák a spol., JUDr. Karel Čermák jr., Ph.D., LL.M., advokát, Elišky Peškové 15/735, Praha 5, 15000

(210) **O-495020**

(220) 09.05.2012
(320) 09.05.2012
(511) 1, 5, 31
(540)



- (510) (1) hnojiva rostlinného nebo živočišného původu, hnojiva - stimulanty růstu rostlin, substráty (bezzemkové rostlinné), zemina pro pěstování, chemické přípravky pro zkvalitnění půdy, půda - humus, přípravky pro hnojení, ledek, kompost, rašelina, mořidla na ochranu semen, vzácné zeminy, chemické přípravky pro zkvalitnění půdy; (5) přípravky na ochranu rostlin, zejména insekticidy, fungicidy, herbicidy, pesticidy, chemické přípravky proti mšicím, chemické přípravky na hubení hmyzu, akaricidy, přípravky pro sterilizaci půdy, přípravky proti parazitům, chemické přípravky na hubení škodlivých zvířat - potkanů, myší, krys a škůdců; (31) osiva, travní směsi, kůra mulčovací, chovatelské, pěstitelské produkty, krmiva, kultura houbová na výsev, rostlinná semena, slaměný mulč (materiál na pokrytí povrchu půdy).
(730) **AGRO CS a.s.**, Říkov 265, Česká Skalice, 55203, CZ

(210) **O-495026**

(220) 09.05.2012
(320) 09.05.2012
(511) 36
(540)



- (510) (36) finanční a peněžní služby, pojišťovnictví, služby

- (540) nemovitostní, provozování stavebního spojení, informační, poradenské a konzultační služby v oblasti stavebního spojení a pojištění nemovitostí, informační, konzultační a zprostředkovatelské služby v oblasti pojištění, finančních, peněžních a nemovitostních služeb, služby poskytované v souvislosti s pojišťovacími smlouvami všeho druhu.
- (730) **Raiffeisen stavební spořitelna a.s.**, Koněvova 2747/99, Praha 3, 13045, CZ
- (740) Rott, Růžička & Guttmann Patentové, známkové a advokátní kanceláře, JUDr. Michal Růžička, CSc., Vinohradská 37, Praha 2, 12000

- (210) **O-495027**
(220) 09.05.2012
(320) 09.05.2012
(511) 36
(540)



K BYDLENÍ JEDNODUŠE

- (510) (36) finanční a peněžní služby, pojišťovnictví, služby nemovitostní, provozování stavebního spojení, informační, poradenské a konzultační služby v oblasti stavebního spojení a pojištění nemovitostí, informační, konzultační a zprostředkovatelské služby v oblasti pojištění, finančních, peněžních a nemovitostních služeb, služby poskytované v souvislosti s pojišťovacími smlouvami všeho druhu.
- (590) Barevná
- (730) **Raiffeisen stavební spořitelna a.s.**, Koněvova 2747/99, Praha 3, 13045, CZ
- (740) Rott, Růžička & Guttmann Patentové, známkové a advokátní kanceláře, JUDr. Michal Růžička, CSc., Vinohradská 37, Praha 2, 12000

- (210) **O-495028**
(220) 09.05.2012
(320) 09.05.2012
(511) 36
(540)



- (510) (36) finanční a peněžní služby, pojišťovnictví, služby nemovitostní, provozování stavebního spojení, informační, poradenské a konzultační služby v oblasti stavebního spojení a pojištění nemovitostí, informační, konzultační a zprostředkovatelské služby v oblasti pojištění, finančních, peněžních a nemovitostních služeb, služby poskytované v souvislosti s pojišťovacími smlouvami všeho druhu.
- (590) Barevná
- (730) **Raiffeisen stavební spořitelna a.s.**, Koněvova 2747/99, Praha 3, 13045, CZ
- (740) Rott, Růžička & Guttmann Patentové, známkové a advokátní kanceláře, JUDr. Michal Růžička, CSc., Vinohradská 37, Praha 2, 12000

- (210) **O-495029**
(220) 09.05.2012
(320) 09.05.2012
(511) 36



- (510) (36) finanční a peněžní služby, pojišťovnictví, služby nemovitostní, provozování stavebního spojení, informační, poradenské a konzultační služby v oblasti stavebního spojení a pojištění nemovitostí, informační, konzultační a zprostředkovatelské služby v oblasti pojištění, finančních, peněžních a nemovitostních služeb, služby poskytované v souvislosti s pojišťovacími smlouvami všeho druhu.
- (590) Barevná
- (730) **Raiffeisen stavební spořitelna a.s.**, Koněvova 2747/99, Praha 3, 13045, CZ
- (740) Rott, Růžička & Guttmann Patentové, známkové a advokátní kanceláře, JUDr. Michal Růžička, CSc., Vinohradská 37, Praha 2, 12000

- (210) **O-495178**
(220) 16.05.2012
(320) 16.05.2012
(511) 9, 16, 35, 36, 38, 41, 42
(540)

Spořinek

- (510) (9) magnetické a optické nosiče dat, modemy, nosiče zvukových záznamů a nahrávek, počítačové programy (s možností stažení), nahané počítačové programy, nahaný počítačový software, hardware výpočetní techniky nebo komunikační nebo informační techniky, elektronické databáze a databázové produkty, informace a záznamy v elektronické podobě, informace a data a databáze a informační produkty na nosičích nebo i v elektronických, datových, informačních, počítačových a komunikačních sítích všeho druhu, související software a hardware, multimediální aplikace, elektronické multimediální nebo elektronické informační katalogy, elektronické časopisy, elektronická periodika a knihy v elektronické podobě, pohledy ilustrované se zvukovou nahrávkou, zařízení pro počítačovou paměť, zařízení ke zpracování dat; (16) brožury, časopisy, noviny, knihy; (35) propagační, reklamní a inzertní činnost, vyhledávání dat v počítačových souborech (pro třetí osoby), systematizace informací do počítačové databáze, komerční informační kancelář, obchodní nebo podnikatelský průzkum, průzkum trhu, obchodní reklama (pro třetí osoby), prezentace výrobků v komunikačních médiích, předvádění zboží, reklamní agentury, aktualizování reklamních materiálů, rozšiřování a zasilání reklamních materiálů, vydávání a zveřejňování reklamních textů, rozhlasová a televizní reklama, prezentace uživatelů v počítačové síti Internet, zprostředkovatelská činnost v oblasti obchodu se zbožím ve třídách 1-34 a službami ve třídách 39, 41, 43 a 44, internetový prodej reklamy a inzerce, služby a poradenství v obchodní činnosti, zprostředkovávání obchodních kontaktů, marketingové studie, komerční využití Internetu v oblastech komerčních internetových médií a vyhledávacích služeb, on-line inzerce, shromažďování, poskytování, třídění, překlad nebo jiné zpracování obchodních nebo podnikatelských informací včetně vytváření, zpracování a třídění dat v rámci databází; (36) finanční a peněžní služby, finanční informace, informace o pojištění, služby pro zpracování plateb po síti, služby elektronických plateb, informace, poradenství a konzultace vztahující se k výše uvedeným službám; (38) telekomunikační služby, komunikace prostřednictvím sítí vláknové optiky, počítačová komunikace, komunikace prostřednictvím počítačových terminálů, komunikace prostřednictvím rádia, komunikace prostřednictvím telefonu, počítačem řízený přenos dat a obrazu, poskytování přístupu do světových počítačových sítí, poskytování přístupu k databázím, poskytování telekomunikačních připojení ke globální počítačové síti, poskytování interaktivních on-line vývěsek pro přenos vzkazů mezi počítačovými uživateli, informace, poradenství a konzultace vztahující se k výše uvedeným službám; (41) nakladatelství a vydavatelství periodických a

nepériodických publikací v tištěné i elektronické podobě, tvorba elektronických časopisů, periodik, knih, elektronické publikování, poskytování on-line elektronických publikací (bez možnosti stažení), služby v oblasti grafické úpravy, jiné než pro reklamní účely, zprostředkování výchovné a zábavní činnosti, zprostředkování kulturních a uměleckých akcí, setkání, výstav, soutěží a přednášek, ediční činnost, publikační činnost, nahrávání nosičů zvukových nebo obrazově zvukových, zprostředkování služeb sloužících k zábavě a pobavení, spadajících do této třídy, zprostředkovatelská činnost se službami ve třídě 41; (42) tvorba software, programování internetových databázových systémů a internetových aplikací, programování multimediálních aplikací, vytváření a modelování 3D animací, interaktivní a grafické programy (tvorba), tvorba multimediálních dokumentů, prezentací, aplikací, katalogů, konstrukce www prezentací a řešení www serverů, počítačové animace a vizualizace, programové projekty (tvorba), tvorba informačních databází, počítačové programy (instalace, aktualizace, kopírování, údržba), počítačové systémové analýzy, počítačové systémy (tvorba), poskytování vyhledávačů pro Internet, tvorba a správa webových stránek (pro třetí osoby), zprostředkovatelská činnost se službami ve třídě 42.

- (730) **NetBeatles s.r.o.**, Pod Harfou 3, Praha 9, 19000, CZ
(740) PELIKÁN KROFTA KOHOUTEK advokátní kancelář, Mgr. Augustin Kohoutek, Újezd 450/40, Praha 1 - Malá Strana, 11801

- (210) **O-495179**
(220) 16.05.2012
(320) 16.05.2012
(511) 9, 16, 35, 36, 38, 41, 42
(540)



- (510) (9) magnetické a optické nosiče dat, modemy, nosiče zvukových záznamů a nahrávek, počítačové programy (s možností stažení), nahrané počítačové programy, nahraný počítačový software, hardware výpočetní techniky nebo komunikační nebo informační techniky, elektronické databáze a databázové produkty, informace a záznamy v elektronické podobě, informace a data a databáze a informační produkty na nosičích nebo i v elektronických, datových, informačních, počítačových a komunikačních sítích všeho druhu, související software a hardware, multimediální aplikace, elektronické multimediální nebo elektronické informační katalogy, elektronické časopisy, elektronická periodika a knihy v elektronické podobě, pohledy ilustrované se zvukovou nahrávkou, zařízení pro počítačovou paměť, zařízení ke zpracování dat; (16) brožury, časopisy, noviny, knihy; (35) propagační, reklamní a inzertní činnost, vyhledávání dat v počítačových souborech (pro třetí osoby), systematizace informací do počítačové databáze, komerční informační kancelář, obchodní nebo podnikatelský průzkum, průzkum trhu, obchodní reklama (pro třetí osoby), prezentace výrobků v komunikačních médiích, předvádění zboží, reklamní agentury, aktualizování reklamních materiálů, rozšiřování a zaslání reklamních materiálů, vydávání a zveřejňování reklamních textů, rozhlasová a televizní reklama, prezentace uživatelů v počítačové síti Internet, zprostředkovatelská činnost v oblasti obchodu se zbožím ve třídách 1-34 a službami ve třídách 39, 41, 43 a 44, internetový prodej reklamy a inzerce, služby a poradenství v obchodní činnosti, zprostředkovávání obchodních kontaktů, marketingové studie, komerční využití Internetu v oblastech komerčních internetových médií a vyhledávacích služeb, on-line inzerce, shromažďování, poskytování, třídění, překlad nebo jiné zpracování obchodních nebo podnikatelských informací včetně vytváření, zpracování a třídění dat v rámci databáze; (36) finanční a peněžní služby, finanční informace, informace o pojištění, služby pro zpracování plateb po síti, služby elektronických plateb, informace, poradenství a konzultace vztahující se k výše uvedeným službám; (38) telekomunikační služby, komunikace prostřednictvím sítí vláknové optiky, počítačová komunikace, komunikace prostřednictvím počítačových terminálů, komunikace prostřednictvím rádia, komunikace prostřednictvím

telefonu, počítačem řízený přenos dat a obrazu, poskytování přístupu do světových počítačových sítí, poskytování přístupu k databázím, poskytování telekomunikačních připojení ke globální počítačové síti, poskytování interaktivních on-line výšek pro přenos vzkazů mezi počítačovými uživateli, informace, poradenství a konzultace vztahující se k výše uvedeným službám; (41) nakladatelství a vydavatelství periodických a nepériodických publikací v tištěné i elektronické podobě, tvorba elektronických časopisů, periodik, knih, elektronické publikování, poskytování on-line elektronických publikací (bez možnosti stažení), služby v oblasti grafické úpravy, jiné než pro reklamní účely, zprostředkování výchovné a zábavní činnosti, zprostředkování kulturních a uměleckých akcí, setkání, výstav, soutěží a přednášek, ediční činnost, publikační činnost, nahrávání nosičů zvukových nebo obrazově zvukových, zprostředkování služeb sloužících k zábavě a pobavení, spadajících do této třídy, zprostředkovatelská činnost se službami ve třídě 41; (42) tvorba software, programování internetových databázových systémů a internetových aplikací, programování multimediálních aplikací, vytváření a modelování 3D animací, interaktivní a grafické programy (tvorba), tvorba multimediálních dokumentů, prezentací, aplikací, katalogů, konstrukce www prezentací a řešení www serverů, počítačové animace a vizualizace, programové projekty (tvorba), tvorba informačních databází, počítačové programy (instalace, aktualizace, kopírování, údržba), počítačové systémové analýzy, počítačové systémy (tvorba), poskytování vyhledávačů pro Internet, tvorba a správa webových stránek (pro třetí osoby), zprostředkovatelská činnost se službami ve třídě 42.

- (730) **NetBeatles s.r.o.**, Pod Harfou 3, Praha 9, 19000, CZ
(740) PELIKÁN KROFTA KOHOUTEK advokátní kancelář, Mgr. Augustin Kohoutek, Újezd 450/40, Praha 1 - Malá Strana, 11801

- (210) **O-495182**
(220) 16.05.2012
(320) 16.05.2012
(511) 14, 36, 37, 40
(540)

VENEO

- (510) (14) amulety (šperky), brože (šperky), busty z drahých kovů, ciferníky (hodinářství), časomíry (nástroje na měření času), diamanty, drahé kameny, slitiny z drahých kovů, figurky (sošky) z drahých kovů, hodinky, pouzdra na hodinky, řetízky k hodinkám, sklička do hodinek, hodinky náramkové, pásky k náramkovým hodinkám, hodinové ručičky, hodinové skříňky, hodinové stroje, hodiny, schránky na hodiny, chronografy (hodinky), chronometry, ingoty z drahých kovů, šperky z jantaru, drahé kameny, klenoty, manžetové knoflíky, korálky pro výrobu šperků, kovy drahé jako surovina nebo polotovar, krabice z drahých kovů, jehlice do kravaty, spony do kravaty, hodinářská kyvadla, medaile, medailony (šperky), mince, náhrdelníky, náramky (šperky), nástroje na měření času (časomíry), náušnice, ozdoby na obuv z drahých kovů, odznaky z drahých kovů, ozdoby (šperky), ozdoby ze stříbra, hodinová pera, perly (klenoty), pérovníky (do hodin), platina (kov), polodrahokamy, pouzdra na hodinky, pouzdra na hodiny a hodinky, pouzdra na šperky, prsteny, přívěsky (šperky), rhodium, hodinové ručičky, řetízky (šperky), řetízky k hodinkám, schránky z drahých kovů, sklo bižuterní k napodobení drahých kamenů (štras), skříňky hodinové, slitiny drahých kovů, spinely (drahé kameny), spony do kravaty, stroje hodinové, strojky hodinové, stříbro surové nebo tepané, špendlíky (šperky), šperky, šperky z jantaru, umělecká díla z drahých kovů, zlato surové nebo tepané; (36) oceňování numismatických sbírek, numismatické oceňování, oceňování starožitností, odhady cen oprav (finanční oceňování), oceňování šperků; (37) opravy hodin, informace o opravách, restaurování uměleckých děl; (40) elektrolytické pokovování, galvanizace, pokovování, odlévání kovů, leštění třením, letování, plátování kovových výrobků, pozlacování, plátování zlatem, rytí, gravírování, stříbření, plátování stříbrem, úprava a zpracování kovů, informace o zpracování a úpravě materiálů.
- (730) **Krčmář Lubomír**, Za Kovárnou 420/12, Smržice, 79817, CZ

- (210) **O-495316**
(220) 21.05.2012
(320) 21.05.2012
(511) 18, 25

(540)

CLEMENTI

(510) (18) peněženky; (25) opasky, rukavice.
(730) **Rys Tomáš**, Radniční 1148, Frýdek - Místek, 73801, CZ

(210) **O-495319**
(220) 21.05.2012
(320) 21.05.2012
(511) 9, 16, 28, 36, 41
(540)



(510) (9) počítačové hry (programy); (16) bloky, pomůcky učební mimo přístrojů, příručky, publikace; (28) hry, hry stolní, hry společenské, puzzles; (36) finanční poradenství, finanční služby; (41) cvičení praktické, organizování soutěží vzdělávacích, pořádání a řízení pracovních setkání, praktický výcvik, školení, vyučování, školství, výcvik instruktážní, vyučování, výchovné služby, vzdělávání, vzdělávací informace.
(590) Barevná
(730) **OVB Allfinanz, a.s.**, Baarova 1026/2, Praha 4, 14000, CZ

(210) **O-495321**
(220) 21.05.2012
(320) 21.05.2012
(511) 30, 32
(540)

ledový francouz

(510) (30) nápoje na bázi čokolády, kávy a kaka, včetně nápojů práškových, spadajících do této třídy, nápoje na bázi čaje, spadající do této třídy, včetně instantních; (32) nealkoholické nápoje, zejména instantní, včetně nealkoholických nápojů na bázi vinného extraktu, sirupy, šňávy a jiné přípravky pro přípravu nealkoholických nápojů, vše spadající do této třídy, nápoje rostlinného původu, spadající do této třídy, např. mošty, džusy.
(730) **ASP CZECH s.r.o.**, K Teplínám 679, Slušovice, 76315, CZ
(740) Ing. Petr Soukup, Videňská 8, Olomouc, 77200

(210) **O-495323**
(220) 21.05.2012
(320) 21.05.2012
(511) 6, 9, 11, 19, 37
(540)



(510) (6) obecné kovy a jejich slitiny, kovové stavební materiály, kovové konstrukce, kovové profily, kovová okna, eurookna, kovové dveře, sítě proti hmyzu kovové, kovové okenní parapety, rolety kovové, hliníkové vchodové dveře, kovové spojovací materiály, kovové žaluzie a ručně ovládané navíjecí svinovací systémy z kovů nebo v kombinaci pro žaluzie, markýzy, mříže, vrata, zimní zahrady kovové, kovové stavební a nábytkové kování; (9) detektory, audiovizuální zařízení, centrální procesorové jednotky, automatické časové spínače, integrované obvody, dálkové ovladače, měřicí přístroje, monitorovací přístroje elektrické, magnetické a optické nosiče dat, optické přístroje a nástroje, rozvodné panely, počítače, software, regulátory světla, reostaty, stmívače, řídicí panely, teploměry, tepelné regulátory, tlakoměry, vlhkoměry, řídicí systémy pro regulaci topení v objektech, elektrické regulátory; (11) přístroje pro topení, ventilaci a vaření, ventilátory, krbý, kamna, pece, sporáky, grily, solární panely, solární kolektory, solární pece,

fotovoltaické elektrárny v rámci třídy 11, solární elektrárny, akumulární nádrže, rekuperační jednotky, tepelná čerpadla, alternativní zdroje energie v rámci této třídy, zařízení a vybavení pro elektrárny v rámci třídy 11; (19) stavební materiály nekovové všeho druhu uvedené v této třídě, stavební dřevo, stavební plasty, dřevěné a plastové profily, stavební a ploché sklo, stavební nekovové prvky - dřevěná a plastová okna, eurookna, nekovové dveře, sítě proti hmyzu nekovové, nekovové okenní parapety, rolety nekovové, nekovové žaluzie a ručně ovládané navíjecí svinovací systémy ne z kovů, zimní zahrady, dřevěné konstrukce, stavební výrobky ze dřeva, které nejsou zahrnuty v jiných třídách; (37) montáž, opravy, servis a údržba oken, dveří, zimních zahrad a jejich příslušenství.

(730) **VANELLUS ENERGY s.r.o.**, Jarošovská 840, Jindřichův Hradec, 37701, CZ
(740) PatentCentrum Sedlák & Partners s.r.o., Husova 5, České Budějovice, 37001

(210) **O-495328**
(220) 22.05.2012
(320) 22.05.2012
(511) 7, 11, 21
(540)



(510) (7) elektrické mixéry (stroje), kuchyňské roboty (stroje), vysavače prachu; (11) zařízení a výrobky v rámci této třídy pro vaření, pečení, smažení, ohřívání, chlazení, chladničky, mrazničky a výrobky ledu, pro rozvod vody, elektrické konvice, tlakové hrnce, elektrické kávovary, rychlovarné konvice, elektrické pekární a fritézy, topné desky s odporovým a indukčním ohřevem a mikrovlnné a pečící trouby; (21) kuchyňské potřeby, jako hrnce, tlakové hrnce, napařovací hrnce, kastrolы, rendlíky, pánve, pánve se speciálními povrchy, pekáče, poklice a pokličky, konvičky, plechy a formy na pečení, jídelní servisy, servírovací soupravy, talíře, podnosy, tácy a misky, nádobí pro mikrovlnné trouby, nádobí pro mrazicí a chladicí boxy, soupravy kuchyňského nádobí.
(730) **HOME EXPERT, s.r.o.**, Hornátecká 481/5, Praha 8 - Kobylisy, 18200, CZ
(740) Václav Müller, patentový zástupce, Filipova 2016, Praha 4, 14800

(210) **O-495331**
(220) 22.05.2012
(320) 22.05.2012
(511) 9, 16, 41
(540)



(510) (9) časopisy a periodika, knihy v elektronické podobě; (16) časopisy a noviny, periodické a neperiodické tiskoviny; (41) nakladatelství a vydavatelství.
(730) **Burda Media 2000 s.r.o.**, Na Zátorce 1, Praha 6, 16000, CZ

(210) **O-495371**
(220) 28.06.2006
(320) 28.06.2006
(511) 5, 30
(540)

RIOSAN

(510) (5) preparáty pro žaludek a střeva, dietetické výrobky pro lékařské účely, všechny výše uvedené aplikované u lidí, probiotické potravinové doplňky, jmenovitě probiotické

bakteriální kultury; (30) vitamínové potravinové doplňky ne pro lékařské účely na bázi uhlohydrátů a vlákniny, minerální potravinové doplňky ne pro lékařské účely na bázi uhlohydrátů a vlákniny.

- (730) **Nycomed GmbH**, Byk-Gulden-Str. 2, Konstanz, DE
(740) **KOREJZOVÁ & SPOL.**, v.o.s., JUDr. Petra Korejzová, advokátka, Korunní 810/104 E, Praha 10, 10100

(210) **O-495471**

(220) 25.05.2012
(320) 25.05.2012
(511) 25, 28

(540) **HUDY - DOBRODRUŽSTVÍ V
POHODĚ**

- (510) (25) sportovní oděvy, obuv pro horolezectví, turistiku a ostatní sporty; (28) sportovní potřeby pro horolezectví, turistiku a ostatní sporty včetně náradí a náčiní pro hry a sporty.

(730) **HUDY SPORT a.s.**, Bynovec 138, Bynovec, 40502, CZ

(210) **O-495812**

(220) 07.06.2012
(320) 07.06.2012
(511) 3, 5, 29

Cemio Kamzík

- (510) (3) toaletní přípravky, kosmetika, kosmetické přípravky, zejména přípravky pro péči a pěstění pokožky, spadající do této třídy, zvláště pak krémy, gely, mléka, tuky a oleje, vyjma toaletních a jádrových mýdel a mýdlových prášků, vitamínové preparáty pro tělovou kosmetiku a pro zeštíhlení, masážní přípravky pro odstranění svalové a kloubní bolesti a únavy a na zlepšení kondice, nikoliv pro léčebné účely; (5) farmaceutické přípravky, léčiva pro humánní medicínu, léčiva pro zvěrolékařské účely, doplňky potravy pro léčebné účely, potraviny upravené pro lékařské účely, diabetické přípravky pro léčebné účely, chemicko-farmaceutické přípravky, chemické výrobky pro lékařství, hygienické výrobky pro lékařské účely; (29) doplňky stravy a potraviny, obsažené v této třídě, ne pro léčebné účely.

(730) **Cemio s.r.o.**, Italská 1580/26, Praha 2, 12000, CZ
(740) Rudolf Darník, Jupiterova 1186/10, Praha 10 - Uhřetěves, 10400

(210) **O-495813**

(220) 07.06.2012
(320) 07.06.2012
(511) 3, 5, 29

DuoFIT

- (510) (3) toaletní přípravky, kosmetika, kosmetické přípravky, zejména přípravky pro péči a pěstění pokožky, spadající do této třídy, zvláště pak krémy, gely, mléka, tuky a oleje, vitamínové preparáty pro tělovou kosmetiku a pro zeštíhlení, masážní přípravky pro odstranění svalové a kloubní bolesti a únavy a na zlepšení kondice, nikoliv pro léčebné účely; (5) farmaceutické přípravky, léčiva pro humánní medicínu, léčiva pro zvěrolékařské účely, doplňky potravy pro léčebné účely, potraviny upravené pro lékařské účely, diabetické přípravky pro léčebné účely, chemicko-farmaceutické přípravky, chemické výrobky pro lékařství, hygienické výrobky pro lékařské účely; (29) doplňky stravy a potraviny, obsažené v této třídě, ne pro léčebné účely.

(730) **Cemio s.r.o.**, Italská 1580/26, Praha 2, 12000, CZ
(740) Rudolf Darník, Jupiterova 1186/10, Praha 10 - Uhřetěves, 10400

(210) **O-495814**

(220) 07.06.2012
(320) 07.06.2012
(511) 3, 5, 29

Colacaps DuoFIT

- (510) (3) toaletní přípravky, kosmetika, kosmetické přípravky, zejména přípravky pro péči a pěstění pokožky, spadající do této třídy, zvláště pak krémy, gely, mléka, tuky a oleje, vitamínové preparáty pro tělovou kosmetiku a pro zeštíhlení, masážní přípravky pro odstranění svalové a kloubní bolesti a únavy a na zlepšení kondice, nikoliv pro léčebné účely; (5) farmaceutické

přípravky, léčiva pro humánní medicínu, léčiva pro zvěrolékařské účely, doplňky potravy pro léčebné účely, potraviny upravené pro lékařské účely, diabetické přípravky pro léčebné účely, chemicko-farmaceutické přípravky, chemické výrobky pro lékařství, hygienické výrobky pro lékařské účely; (29) doplňky stravy a potraviny, obsažené v této třídě, ne pro léčebné účely.

(730) **Cemio s.r.o.**, Italská 1580/26, Praha 2, 12000, CZ
(740) Rudolf Darník, Jupiterova 1186/10, Praha 10 - Uhřetěves, 10400

(210) **O-495928**

(220) 11.06.2012
(320) 11.06.2012
(511) 32
(540)



- (510) (32) pivo vyráběné v souladu se specifikací chráněného zeměpisného označení "ČESKÉ PIVO".

(730) **VSV Management Group s.r.o.**, Krausova 605, Praha 9 - Letňany, 19900, CZ

(740) Václav Müller, patentový zástupce, Filipova 2016, Praha 4, 14800

(210) **O-495932**

(220) 11.06.2012
(320) 11.06.2012
(511) 32
(540)



- (510) (32) pivo vyráběné v souladu se specifikací chráněného zeměpisného označení "ČESKÉ PIVO".

(730) **VSV Management Group s.r.o.**, Krausova 605, Praha 9 - Letňany, 19900, CZ

(740) Václav Müller, patentový zástupce, Filipova 2016, Praha 4, 14800

Zamítnuté a částečně zamítnuté přihlášky ochranných známek po zveřejnění

Zjistí-li Úřad v průběhu řízení o námitkách, že přihlašovaná ochranná známka nespĺňuje podmínky pro zápis, přihlášku zamítne. Zjistí-li, že přihlašovaná ochranná známka nespĺňuje podmínky pro zápis jen pro některé výrobky nebo služby, přihlášku zamítne v rozsahu výrobků nebo služeb, pro které přihláška nespĺňuje podmínky zápisu. S ohledem na tuto skutečnost, obsahuje tato kapitola údaje o rozhodnutích o zamítnutí přihlášky ochranné známky v celém nebo částečném rozsahu na základě ustanovení § 26 zákona č. 441/2003 Sb.

Údaje o výsledku rozhodnutí (zamítnutí přihlášky, částečné zamítnutí přihlášky) jsou uvedeny za datem právní moci rozhodnutí pod INID kódem (583) s názvem "Datum právní moci rozhodnutí/výsledek rozhodnutí".

(210) **O-480644**

(540)



(583) 03.07.2012 / zamítnutí přihlášky

(210) **O-484922**

(540)

EKOR

(583) 29.06.2012 / částečné zamítnutí přihlášky

(210) **O-485677**

(540)

ÚSTECKÁ RYCHTÁŘKA

(583) 02.07.2012 / zamítnutí přihlášky

Zamítnuté námítky týkající se ochranných známek

V průběhu řízení o námítkách může být Úřadem zjištěno, že přihlašovaná ochranná známka, která byla zveřejněna ve Věstníku, nezasahuje do zákonem chráněných starších práv třetích osob, tzv. namítajících, uvedených v ustanovení § 7 zákona č. 441/2003 Sb., a proto Úřad námítky zamítne. Údaje o rozhodnutích o zamítnutí námítek na základě ustanovení § 26 zákona č. 441/2003 Sb. jsou obsaženy v této kapitole.

(210) **O-480312**

(540)

VYKA

(583) 29.06.2012

Přehled zápisů ochranných známek bez změny ve vztahu ke zveřejněným přihláškám

Kapitola obsahuje údaje o ochranných známkách zapsaných na základě ustanovení § 28 odst. 1 zákona č. 441/2003 Sb., u kterých nedošlo ke změně údajů oproti zveřejněné přihlášce ochranné známky.

Číselný přehled

325969, 325970, 325971, 325973, 325976, 325977, 325978, 325979, 325980, 325981, 325982, 325983, 325984, 325985, 325986, 325987, 325988, 325989, 325990, 325991, 325992, 325993, 325994, 325995, 325996, 325997, 325998, 325999, 326000, 326001, 326002, 326003, 326004, 326005, 326006, 326007, 326008, 326009, 326010, 326011, 326012, 326013, 326014, 326015, 326016, 326017, 326018, 326019, 326020, 326021, 326022, 326023, 326024, 326025, 326026, 326027, 326028, 326029, 326030, 326031, 326032, 326033, 326034, 326035, 326036, 326037, 326038, 326039, 326040, 326041, 326042, 326043, 326044, 326045, 326046, 326047, 326048, 326049, 326050, 326051, 326052, 326053, 326054, 326055, 326056, 326057, 326058, 326059, 326060, 326061, 326062, 326063, 326064, 326065, 326066, 326067, 326068, 326069, 326070, 326071, 326072, 326073, 326074, 326075, 326076, 326077, 326078, 326079, 326080, 326081, 326082, 326083, 326084, 326085, 326086, 326087, 326088, 326089, 326090, 326091.

Zápis ochranných známek bez změny ve vztahu ke zveřejněným přihláškám

(111) 325969	(210) O-487048
(220) 31.10.2006	
(320) 31.10.2006	
(442) 03.01.2007	
(151) 04.07.2012	
(730) AESP Inc. , 16295 N.W. 13th Avenue / A, Miami, FL, US	
(210) O-442471	
(111) 325970	(111) 325980
(220) 09.12.2008	(220) 02.08.2011
(320) 09.12.2008	(320) 02.08.2011
(442) 28.03.2012	(442) 28.03.2012
(151) 04.07.2012	(151) 04.07.2012
(730) PRAGUE CARD, spol. s r.o. , 5. května 1640/65, Praha 4 - Nusle, 14021, CZ	(730) Vojkuvková Vávrová Kateřina , Nový lesík 5/998, Praha 6, 16200, CZ
(210) O-464385	Vojkuvka Michal MgA. , Nový lesík 5/998, Praha 6, 16200, CZ
(111) 325971	(210) O-487646
(220) 17.05.2010	
(320) 17.05.2010	
(442) 16.02.2011	
(151) 04.07.2012	
(730) MARIMEX CZ, s.r.o. , Libušská 264, Praha 4 - Libuš, 14200, CZ	(111) 325981
(210) O-476740	(220) 12.09.2011
(111) 325973	(320) 12.09.2011
(220) 22.10.2010	(442) 28.03.2012
(320) 22.10.2010	(151) 04.07.2012
(442) 28.03.2012	(730) Jelínek Lukáš Ing. , Sídlištní 245/18a, Praha 6 - Lysolaje, 16500, CZ
(151) 04.07.2012	(210) O-488626
(730) TAVOČER s.r.o. , Nad Vinným potokem 2/1149, Praha 10, 10100, CZ	(111) 325982
(210) O-480427	(220) 14.09.2011
(111) 325976	(320) 14.09.2011
(220) 07.04.2011	(442) 28.03.2012
(320) 07.04.2011	(151) 04.07.2012
(442) 28.03.2012	(730) DELEX, spol. s r.o. , Denisovo nábřeží 4, Plzeň, 30543, CZ
(151) 04.07.2012	(210) O-488690
(730) Ledvické uhlí a.s. , Sportovců 364, Kutná Hora, 28401, CZ	(111) 325983
(210) O-484706	(220) 14.09.2011
(111) 325977	(320) 14.09.2011
(220) 20.04.2011	(442) 28.03.2012
(320) 20.04.2011	(151) 04.07.2012
(442) 28.03.2012	(730) DELEX, spol. s r.o. , Denisovo nábřeží 4, Plzeň, 30543, CZ
(151) 04.07.2012	(210) O-488691
(730) Naturmont s.r.o. , Borská 728, Březnice, 26272, CZ	(111) 325984
(210) O-485060	(220) 16.09.2011
(111) 325978	(320) 16.09.2011
(220) 24.06.2011	(442) 28.03.2012
(320) 24.06.2011	(151) 04.07.2012
(442) 28.03.2012	(730) Hovorka Jan , U Milosrdných 14/804, Praha 1, 11000, CZ
(151) 04.07.2012	Sirový Filip , Maiselova 8/62, Praha 1, 11000, CZ
(730) MEDIA/ST, s.r.o. , Moyzesova 35, Žilina, SK	(210) O-488865
(210) O-486804	(111) 325985
(111) 325979	(220) 21.09.2011
(220) 07.07.2011	(320) 21.09.2011
(320) 07.07.2011	(442) 28.03.2012
(442) 28.03.2012	(151) 04.07.2012
(151) 04.07.2012	(730) Šístková Martina Mgr. , Na Žižkově 808/37, Liberec 6, 46006, CZ
(730) Chi Keung Hui , 13F Kiu Fai Mausion, King's Road 413 - 423, North Point Hong Kong, CN	(210) O-488906

(111) 325987	(730) Fortuna Loterie a.s. , Vodičkova 30, Praha 1, 11000, CZ
(220) 26.09.2011	(210) O-489530
(320) 26.09.2011	
(442) 28.03.2012	
(151) 04.07.2012	(111) 325996
(730) VIGOR s.r.o. , Průběžná 387/41, Praha 10, 10000, CZ	(220) 18.10.2011
(210) O-488948	(320) 18.10.2011
	(442) 28.03.2012
	(151) 04.07.2012
	(730) Fortuna Loterie a.s. , Vodičkova 30, Praha 1, 11000, CZ
	(210) O-489531
(111) 325988	(111) 325997
(220) 26.09.2011	(220) 24.10.2011
(320) 26.09.2011	(320) 24.10.2011
(442) 28.03.2012	(442) 28.03.2012
(151) 04.07.2012	(151) 04.07.2012
(730) VIGOR s.r.o. , Průběžná 387/41, Praha 10, 10000, CZ	(730) Sedmá ubytovací s.r.o. , Nábřeží kpt. Jaroše 1000, Praha 7, 17000, CZ
(210) O-488949	(210) O-489669
(111) 325989	(111) 325998
(220) 26.09.2011	(220) 07.06.2011
(320) 26.09.2011	(320) 07.06.2011
(442) 28.03.2012	(442) 28.03.2012
(151) 04.07.2012	(151) 04.07.2012
(730) VIGOR s.r.o. , Průběžná 387/41, Praha 10, 10000, CZ	(730) Agentura Repro spol. s r.o. , Albrechtická 539, Lanškroun, 56301, CZ
(210) O-488950	(210) O-489703
(111) 325990	(111) 325999
(220) 30.09.2011	(220) 26.10.2011
(320) 30.09.2011	(320) 26.10.2011
(442) 28.03.2012	(442) 28.03.2012
(151) 04.07.2012	(151) 04.07.2012
(730) Buráš Aleš , Havlíčkova 1271, Uherský Brod, 68801, CZ	(730) AB TIR s.r.o. , Květnového vítězství 20, Praha 4 - Háje, 14900, CZ
(210) O-489057	(210) O-489772
(111) 325991	(111) 326000
(220) 06.10.2011	(220) 26.10.2011
(320) 06.10.2011	(320) 26.10.2011
(442) 28.03.2012	(442) 28.03.2012
(151) 04.07.2012	(151) 04.07.2012
(730) PROTECO nářadí s.r.o. , Biskupský dvůr 2095/8, Praha 1, 11000, CZ	(730) FINANCIAL SYSTEM s.r.o. , Květnového vítězství 945/82a, Praha 9 - Černý Most, 14900, CZ
(210) O-489221	(210) O-489774
(111) 325992	(111) 326001
(220) 12.10.2011	(220) 26.10.2011
(320) 12.10.2011	(320) 26.10.2011
(442) 28.03.2012	(442) 28.03.2012
(151) 04.07.2012	(151) 04.07.2012
(730) WILLGRADE Czech Republic, s.r.o. , Husovo náměstí 22, Rakovník, 26901, CZ	(730) AC DODÁVKY s.r.o. , Květnového vítězství 945/82a, Praha 4 - Háje, 14900, CZ
(210) O-489395	(210) O-489778
(111) 325993	(111) 326002
(220) 12.10.2011	(220) 26.10.2011
(320) 12.10.2011	(320) 26.10.2011
(442) 28.03.2012	(442) 28.03.2012
(151) 04.07.2012	(151) 04.07.2012
(730) WILLGRADE Czech Republic, s.r.o. , Husovo náměstí 22, Rakovník, 26901, CZ	(730) AC TIR s.r.o. , Květnového vítězství 945/82a, Praha 4 - Háje, 14900, CZ
(210) O-489396	(210) O-489779
(111) 325994	(111) 326003
(220) 13.10.2011	(220) 26.10.2011
(320) 13.10.2011	(320) 26.10.2011
(442) 28.12.2011	(442) 28.03.2012
(151) 04.07.2012	(151) 04.07.2012
(730) Quick expert s.r.o. , Znojemska 993/18, Jihlava, 58601, CZ	(730) Tomáš Kachyňa , Nám. Osvoboditelů 570, Velké Bilovice, 14900, CZ
(210) O-489425	(210) O-489780
(111) 325995	
(220) 18.10.2011	
(320) 18.10.2011	
(442) 28.03.2012	
(151) 04.07.2012	

(111) 326004	(442) 28.03.2012
(220) 31.10.2011	(151) 04.07.2012
(320) 31.10.2011	(730) Lithness spol. s r.o. , Herlošova 1626, Tábor, 39001, CZ
(442) 28.03.2012	(210) O-489985
(151) 04.07.2012	
(730) HRDLIČKA spol. s r.o. , Tetín 45, Beroun, 26601, CZ	
(210) O-489830	
<hr/>	
(111) 326005	(442) 28.03.2012
(220) 31.10.2011	(151) 04.07.2012
(320) 31.10.2011	(730) VEGALL Pharma s.r.o. , Železná 63, Vrbno pod Pradědem, 79326, CZ
(442) 28.03.2012	(210) O-489986
(151) 04.07.2012	
(730) Domeček - odpady s.r.o. , Dřevčická 44, Praha 10, 10800, CZ	
(210) O-489838	
<hr/>	
(111) 326006	(442) 28.03.2012
(220) 31.10.2011	(151) 04.07.2012
(320) 31.10.2011	(730) Lithness spol. s r.o. , Herlošova 1626, Tábor, 39001, CZ
(442) 28.03.2012	(210) O-489987
(151) 04.07.2012	
(730) United Sport Partners s.r.o. , Ověnecká 380/9, Praha 7, 17000, CZ	
(210) O-489839	
<hr/>	
(111) 326007	(442) 28.03.2012
(220) 31.10.2011	(151) 04.07.2012
(320) 31.10.2011	(730) SIRIUS MP, s.r.o. , Opatovice nad Labem 345, Opatovice nad Labem, 53345, CZ
(442) 28.03.2012	(210) O-489988
(151) 04.07.2012	
(730) United Sport Partners s.r.o. , Ověnecká 380/9, Praha 7, 17000, CZ	
(210) O-489840	
<hr/>	
(111) 326008	(442) 28.03.2012
(220) 31.10.2011	(151) 04.07.2012
(320) 31.10.2011	(730) JEDNOTA, spotřební družstvo České Budějovice , Lidická 1625/156, České Budějovice, 37007, CZ
(442) 28.03.2012	(210) O-489989
(151) 04.07.2012	
(730) Bis Jiří , Bělohorská 29, Praha 6, 16900, CZ	
(210) O-489841	
<hr/>	
(111) 326009	(442) 28.03.2012
(220) 01.11.2011	(151) 04.07.2012
(320) 01.11.2011	(730) JEDNOTA, spotřební družstvo České Budějovice , Lidická 1625/156, České Budějovice, 37007, CZ
(442) 28.03.2012	(210) O-489990
(151) 04.07.2012	
(730) CIRQUE DU SOLEIL i.i.i. S.A. , 16, Avenue Pasteur, Luxembourg, LU	
(210) O-489908	
<hr/>	
(111) 326010	(442) 28.03.2012
(220) 03.11.2011	(151) 04.07.2012
(320) 03.11.2011	(730) TurboConsult s.r.o. , Botanická 56, Brno, 60200, CZ
(442) 28.03.2012	(210) O-490025
(151) 04.07.2012	
(730) Česká mincovna, a.s. , U Přehrady 3204/61, Jablonec nad Nisou, 46623, CZ	
(210) O-489982	
<hr/>	
(111) 326011	(442) 28.03.2012
(220) 03.11.2011	(151) 04.07.2012
(320) 03.11.2011	(730) In Company Education, a.s. , Lidická 1879/48, Brno, 60200, CZ
(442) 28.03.2012	(210) O-490089
(151) 04.07.2012	
(730) Česká mincovna, a.s. , U Přehrady 3204/61, Jablonec nad Nisou, 46623, CZ	
(210) O-489983	
<hr/>	
(111) 326012	(442) 28.03.2012
(220) 03.11.2011	(151) 04.07.2012
(320) 03.11.2011	(730) CENTURY RC MODEL s.r.o. , K Průmstavu 604, Praha 10, 10700, CZ

(210) O-490113	(320) 24.11.2011 (442) 28.03.2012 (151) 04.07.2012 (730) Bohemian Cat s.r.o. , Boleslavská třída 133/4, Nymburk, 28802, CZ (210) O-490576
(111) 326021 (220) 08.11.2011 (320) 08.11.2011 (442) 28.03.2012 (151) 04.07.2012 (730) CENTURY RC MODEL s.r.o. , K Průmstavu 604, Praha 10, 10700, CZ (210) O-490114	(111) 326030 (220) 25.11.2011 (320) 25.11.2011 (442) 28.03.2012 (151) 04.07.2012 (730) Oubrecht Libor , Sámova 929/20, Praha 10, 10100, CZ (210) O-490625
(111) 326022 (220) 08.11.2011 (320) 08.11.2011 (442) 28.03.2012 (151) 04.07.2012 (730) Autocentrum DASL s.r.o. , Na Hutích 44, Jablonec nad Nisou, 46657, CZ (210) O-490124	(111) 326031 (220) 25.11.2011 (320) 25.11.2011 (442) 28.03.2012 (151) 04.07.2012 (730) Kašperlík Roman Ing. , Dělnická 305/45, Ostrava - Poruba, 70800, CZ (210) O-490632
(111) 326023 (220) 08.11.2011 (320) 08.11.2011 (442) 28.03.2012 (151) 04.07.2012 (730) ORION CORPORATION , 30-10, Munbae-Dong, Yongsan-Gu, Seoul, KR (210) O-490126	(111) 326032 (220) 27.11.2011 (320) 27.11.2011 (442) 28.03.2012 (151) 04.07.2012 (730) Česká pojišťovna a.s. , Spálená 16, Praha 1, 11304, CZ (210) O-490642
(111) 326024 (220) 10.11.2011 (320) 10.11.2011 (442) 28.03.2012 (151) 04.07.2012 (730) HET, spol. s r.o. , Ohnič 14, 41765, CZ (210) O-490200	(111) 326033 (220) 02.12.2011 (320) 02.12.2011 (442) 28.03.2012 (151) 04.07.2012 (730) V.P.A. Europe s.r.o. , Vocelova 1135, Hradec Králové, 50002, CZ (210) O-490790
(111) 326025 (220) 10.11.2011 (320) 10.11.2011 (442) 28.03.2012 (151) 04.07.2012 (730) HET, spol. s r.o. , Ohnič 14, 41765, CZ (210) O-490203	(111) 326034 (220) 02.12.2011 (320) 02.12.2011 (442) 28.03.2012 (151) 04.07.2012 (730) Český svaz ledního hokeje , Prvního pluku 8-10, Praha 8, 18600, CZ (210) O-490801
(111) 326026 (220) 10.11.2011 (320) 10.11.2011 (442) 28.03.2012 (151) 04.07.2012 (730) Štěpán Petr , Hnězdenská 735, Praha 1, 11000, CZ (210) O-490215	(111) 326035 (220) 02.12.2011 (320) 02.12.2011 (442) 28.03.2012 (151) 04.07.2012 (730) Apogepha Arzneimittel GmbH , Kyffhäuser Strasse 27, 01309 Dresden, DE (210) O-490804
(111) 326027 (220) 23.11.2011 (320) 01.11.2011 (442) 28.03.2012 (151) 04.07.2012 (730) Apogepha Arzneimittel GmbH , Kyffhäuser Strasse 27, Dresden De-01309, DE (210) O-490526	(111) 326036 (220) 02.12.2011 (320) 02.12.2011 (442) 28.03.2012 (151) 04.07.2012 (730) MOTÝLÍ LOUKA o.s. , Bílá 95, Český Dub, 46343, CZ (210) O-490805
(111) 326028 (220) 24.11.2011 (320) 24.11.2011 (442) 28.03.2012 (151) 04.07.2012 (730) Bohemian Cat s.r.o. , Boleslavská třída 133/4, Nymburk, 28802, CZ (210) O-490575	(111) 326037 (220) 02.12.2011 (320) 02.12.2011 (442) 28.03.2012 (151) 04.07.2012 (730) MOTÝLÍ LOUKA o.s. , Bílá 95, Český Dub, 46343, CZ
(111) 326029 (220) 24.11.2011	

(210) O-490806	(111) 326046
(111) 326038	(220) 13.12.2011
(220) 02.12.2011	(320) 13.12.2011
(320) 02.12.2011	(442) 28.03.2012
(442) 28.03.2012	(151) 04.07.2012
(151) 04.07.2012	(730) Glenmark Pharmaceuticals s.r.o. , Hvězdova 1716/2b, Praha 4, 14078, CZ
(730) Kubišta Šimon JUDr. , Vinohradská 2356/168, Praha 3, 13000, CZ	(210) O-491101
(210) O-490807	(111) 326047
(111) 326039	(220) 13.12.2011
(220) 02.12.2011	(320) 13.12.2011
(320) 02.12.2011	(442) 28.03.2012
(442) 28.03.2012	(151) 04.07.2012
(151) 04.07.2012	(730) Glenmark Pharmaceuticals s.r.o. , Hvězdova 1716/2b, Praha 4, 14078, CZ
(730) Kubišta Šimon JUDr. , Vinohradská 2356/168, Praha 3, 13000, CZ	(210) O-491102
(210) O-490808	(111) 326048
(111) 326040	(220) 13.12.2011
(220) 02.12.2011	(320) 13.12.2011
(320) 02.12.2011	(442) 28.03.2012
(442) 28.03.2012	(151) 04.07.2012
(151) 04.07.2012	(730) Teva Pharmaceuticals CR, s.r.o. , Radlická 3185/1c, Praha 5, 15000, CZ
(730) HYDROFRAC EUROPE s.r.o. , Kubánské náměstí 1391/11, Praha 10, 10000, CZ	(210) O-491105
(210) O-490809	(111) 326049
(111) 326041	(220) 13.12.2011
(220) 07.12.2011	(320) 13.12.2011
(320) 07.12.2011	(442) 28.03.2012
(442) 28.03.2012	(151) 04.07.2012
(151) 04.07.2012	(730) Buble Tomáš , Vinařská 4/418, Praha 7, 17000, CZ
(730) S.C. PRODAL '94 S.R.L. , Str. Drumul Între Tarlale nr. 1, Comuna Cernica, Judetul Ilfov, RO	(210) O-491106
(210) O-490940	(111) 326050
(111) 326042	(220) 13.12.2011
(220) 08.12.2011	(320) 13.12.2011
(320) 08.12.2011	(442) 28.03.2012
(442) 28.03.2012	(151) 04.07.2012
(151) 04.07.2012	(730) Vrátíl David , Teplická 45, Jilové, 40701, CZ
(730) SOAVE GASTRO s.r.o. , Hvězdova 1716/2b, Praha 4 - Nusle, 14078, CZ	(210) O-491109
(210) O-490960	(111) 326051
(111) 326043	(220) 14.12.2011
(220) 08.12.2011	(320) 14.12.2011
(320) 08.12.2011	(442) 28.03.2012
(442) 28.03.2012	(151) 04.07.2012
(151) 04.07.2012	(730) ZEDNÍČEK a.s. , Kunovice 1482, Kunovice, 68604, CZ
(730) Qian Bin , Mochovská 316, Čelákovice, 25088, CZ	(210) O-491111
(210) O-490962	(111) 326052
(111) 326044	(220) 14.12.2011
(220) 07.12.2011	(320) 14.12.2011
(320) 07.12.2011	(442) 28.03.2012
(442) 28.03.2012	(151) 04.07.2012
(151) 04.07.2012	(730) ATOZ Marketing Services, spol. s r.o. , Holečkova 29/657, Praha 5, 15095, CZ
(730) STYLPHARMA Holding s.r.o. , Akademika Heyrovského 1178/6, Hradec Králové, 50003, CZ	(210) O-491112
(210) O-490963	(111) 326053
(111) 326045	(220) 14.12.2011
(220) 08.12.2011	(320) 14.12.2011
(320) 08.12.2011	(442) 28.03.2012
(442) 28.03.2012	(151) 04.07.2012
(151) 04.07.2012	(730) ATOZ EVENT, s.r.o. , Holečkova 29/657, Praha 5, 15095, CZ
(730) Winterová Blanka , Karlovarská 406, Tuchlovice, 27302, CZ	(210) O-491113
(210) O-490964	(111) 326054
(111) 326046	(220) 16.12.2011
(220) 13.12.2011	(320) 16.12.2011
(320) 13.12.2011	(442) 28.03.2012
(442) 28.03.2012	(151) 04.07.2012
(151) 04.07.2012	

(730) Kaufland Warenhandel GmbH & Co. KG , Rötelstrasse 35, Neckarsulm, DE	(320) 16.01.2012 (442) 28.03.2012
(210) O-491187	(151) 04.07.2012 (730) EURONEWS, a.s. , Holečkova 103, Praha 5, 15000, CZ (210) O-491777
(111) 326055	
(220) 28.12.2011	
(320) 28.12.2011	(111) 326064
(442) 28.03.2012	(220) 16.01.2012
(151) 04.07.2012	(320) 16.01.2012
(730) IMPER CZ, s.r.o. , Švábova 772/18, Praha 5, 15200, CZ	(442) 28.03.2012
(210) O-491389	(151) 04.07.2012 (730) EURONEWS, a.s. , Holečkova 103, Praha 5, 15000, CZ (210) O-491778
(111) 326056	
(220) 28.12.2011	
(320) 28.12.2011	(111) 326065
(442) 28.03.2012	(220) 16.01.2012
(151) 04.07.2012	(320) 16.01.2012
(730) CASPIAN LOGISTICS SERVICES s.r.o. , Argentinská 194/12, Praha 7 - Holešovice, 17000, CZ	(442) 28.03.2012
(210) O-491392	(151) 04.07.2012 (730) EURONEWS, a.s. , Holečkova 103, Praha 5, 15000, CZ (210) O-491779
(111) 326057	
(220) 04.01.2012	
(320) 04.01.2012	(111) 326066
(442) 28.03.2012	(220) 16.01.2012
(151) 04.07.2012	(320) 16.01.2012
(730) Revajová Václava Bc. , Akátová 13, Litoměřice, 41201, CZ	(442) 28.03.2012
(210) O-491488	(151) 04.07.2012 (730) EURONEWS, a.s. , Holečkova 103, Praha 5, 15000, CZ (210) O-491780
(111) 326058	
(220) 05.01.2012	
(320) 05.01.2012	(111) 326067
(442) 28.03.2012	(220) 16.01.2012
(151) 04.07.2012	(320) 16.01.2012
(730) ENERGY TRAVEL s.r.o. , K Železnici 294, Praha 9, 19011, CZ	(442) 28.03.2012
(210) O-491510	(151) 04.07.2012 (730) EURONEWS, a.s. , Holečkova 103, Praha 5, 15000, CZ (210) O-491781
(111) 326059	
(220) 13.01.2012	
(320) 13.01.2012	(111) 326068
(442) 28.03.2012	(220) 16.01.2012
(151) 04.07.2012	(320) 16.01.2012
(730) AXIMA s.r.o. , Poděbradova 133, Brno, 61200, CZ	(442) 28.03.2012
(210) O-491731	(151) 04.07.2012 (730) EURONEWS, a.s. , Holečkova 103, Praha 5, 15000, CZ (210) O-491782
(111) 326060	
(220) 16.01.2012	
(320) 16.01.2012	(111) 326069
(442) 28.03.2012	(220) 16.01.2012
(151) 04.07.2012	(320) 16.01.2012
(730) EURONEWS, a.s. , Holečkova 103, Praha 5, 15000, CZ	(442) 28.03.2012
(210) O-491774	(151) 04.07.2012 (730) EURONEWS, a.s. , Holečkova 103, Praha 5, 15000, CZ (210) O-491783
(111) 326061	
(220) 16.01.2012	
(320) 16.01.2012	(111) 326070
(442) 28.03.2012	(220) 18.01.2012
(151) 04.07.2012	(320) 18.01.2012
(730) EURONEWS, a.s. , Holečkova 103, Praha 5, 15000, CZ	(442) 28.03.2012
(210) O-491775	(151) 04.07.2012 (730) Boruta Matěj , Malenovice 234, Frýdlant nad Ostravicí, 73911, CZ (210) O-491884
(111) 326062	
(220) 16.01.2012	
(320) 16.01.2012	(111) 326071
(442) 28.03.2012	(220) 18.01.2012
(151) 04.07.2012	(320) 18.01.2012
(730) EURONEWS, a.s. , Holečkova 103, Praha 5, 15000, CZ	(442) 28.03.2012
(210) O-491776	(151) 04.07.2012 (730) Jirešová (Binková) Beata PhDr. , Žižkova 302, Český Brod, 28201, CZ (210) O-491886
(111) 326063	
(220) 16.01.2012	(111) 326072

(220) 18.01.2012	(151) 04.07.2012
(320) 18.01.2012	(730) PERSPEKTIVA IMPERREAL, s.r.o. , nám. Přátelství 1518/5, Praha 10, 10200, CZ
(442) 28.03.2012	(210) O-492373
(151) 04.07.2012	
(730) Liga na ochranu zvířat ČR , Brechtova 826, Praha 4, 14900, CZ	
(210) O-491888	
(111) 326073	(111) 326081
(220) 24.01.2012	(220) 05.03.2009
(320) 24.01.2012	(320) 05.03.2009
(442) 28.03.2012	(442) 28.03.2012
(151) 04.07.2012	(151) 04.07.2012
(730) Ústav pro jazyk český AV ČR, v.v.i. , Letenská 4/123, Praha 1, 11851, CZ	(730) Apivita S.A. , Koleti Str. No. 3, Athens, GR
(210) O-492034	(210) O-492403
(111) 326074	(111) 326082
(220) 24.01.2012	(220) 10.02.2012
(320) 24.01.2012	(320) 10.02.2012
(442) 28.03.2012	(442) 28.03.2012
(151) 04.07.2012	(151) 04.07.2012
(730) MAT FILM s.r.o. , Karlovo náměstí 285/19, Praha 2, 12000, CZ	(730) Vlach Tomáš , Jana Přibíka 958/5, Praha 9, 19000, CZ
(210) O-492035	(210) O-492543
(111) 326075	(111) 326083
(220) 24.01.2012	(220) 10.02.2012
(320) 24.01.2012	(320) 10.02.2012
(442) 28.03.2012	(442) 28.03.2012
(151) 04.07.2012	(151) 04.07.2012
(730) TLP, spol. s r.o. , Nučická 1746/9, Praha 10, 10000, CZ	(730) Agentura Sahel, spol. s r.o. , Ortenovo náměstí 930/32, Praha 7, 17000, CZ
(210) O-492047	(210) O-492544
(111) 326076	(111) 326084
(220) 27.01.2012	(220) 10.02.2012
(320) 27.01.2012	(320) 10.02.2012
(442) 28.03.2012	(442) 28.03.2012
(151) 04.07.2012	(151) 04.07.2012
(730) Nadace Občanského fóra , Štěpánská 61, Praha 10, 11000, CZ	(730) Ak. sochař a rest. Jaroslav Jelínek , Kamenice u Jihlavy 310, Kamenice u Jihlavy, 58823, CZ
(210) O-492166	(210) O-492545
(111) 326077	(111) 326085
(220) 28.01.2012	(220) 10.02.2012
(320) 28.01.2012	(320) 10.02.2012
(442) 28.03.2012	(442) 28.03.2012
(151) 04.07.2012	(151) 04.07.2012
(730) Peterka Dušan Mgr. , Lelekovice 485, Lelekovice, 66431, CZ	(730) Footballmania, a.s. , Máchova 431/21, Praha 2, 12000, CZ
(210) O-492168	(210) O-492554
(111) 326078	(111) 326086
(220) 01.02.2012	(220) 10.02.2012
(320) 01.02.2012	(320) 10.02.2012
(442) 28.03.2012	(442) 28.03.2012
(151) 04.07.2012	(151) 04.07.2012
(730) SD Search CZ, s.r.o. , Na Pankráci 1724/129, Praha 4, 14000, CZ	(730) Footballmania, a.s. , Máchova 431/21, Praha 2, 12000, CZ
(210) O-492262	(210) O-492555
(111) 326079	(111) 326087
(220) 06.02.2012	(220) 14.02.2012
(320) 06.02.2012	(320) 14.02.2012
(442) 28.03.2012	(442) 28.03.2012
(151) 04.07.2012	(151) 04.07.2012
(730) Amylon, a.s. , Švermova 117, Havlíčkův Brod, 58036, CZ	(730) HESKAEUR, SE , náměstí Svobody 93/22, Brno, 60200, CZ
(210) O-492361	(210) O-492627
(111) 326080	(111) 326088
(220) 06.02.2012	(220) 16.02.2012
(320) 06.02.2012	(320) 16.02.2012
(442) 28.03.2012	(442) 28.03.2012
	(151) 04.07.2012
	(730) Surák Filip , Ostravská 543/34, Bílovec, 74301, CZ
	(210) O-492714

(111) **326089**
(220) 20.02.2012
(320) 20.02.2012
(442) 28.03.2012
(151) 04.07.2012
(730) **Zavázal Jiří**, Jaurisova 1484/11, Praha 4, 14000, CZ
(210) O-492773

(111) **326090**
(220) 20.02.2012
(320) 20.02.2012
(442) 28.03.2012
(151) 04.07.2012
(730) **Residence golf s.r.o.**, Boženy Němcové 372/12,
Mariánské Lázně, 35301, CZ
(210) O-492774

(111) **326091**
(220) 21.02.2012
(320) 21.02.2012
(442) 28.03.2012
(151) 04.07.2012
(730) **Khapin Ilarion**, U Kavalírky 4, Praha 5, 15000, CZ
(210) O-492822

Přehled zápisů ochranných známek se změnou ve vztahu ke zveřejněným přihláškám

Kapitola obsahuje údaje o ochranných známkách zapsaných na základě ustanovení § 28 odst. 1 zákona č. 441/2003 Sb., u kterých došlo ke změně údajů oproti zveřejněné přihlášce ochranné známky.

Číselný přehled

325972, 325974, 325975

Zápisy ochranných známek se změnou ve vztahu ke zveřejněným přihláškám

(111) **325972**
(220) 15.07.2010
(320) 15.07.2010
(442) 22.12.2010
(151) 04.07.2012
(540)



(730) **TJH servis s.r.o.**, Velkopřerovské náměstí 485/4, Praha 1, 11800, CZ

(740) Mgr. Rostislav Kovář, advokát, Holečkova 31, Praha 5, 15000

(510) (35) agentury umělecké (obchodní vedení), dodavatelské služby pro třetí osoby (nákup výrobků a služeb pro jiné podniky), fakturace, komunikační média pro účely maloobchodu (prezentace výrobků v komunikačních médiích), administrativní zpracování nákupních objednávek, pomoc při řízení obchodních a průmyslových podniků, pomoc při řízení obchodní činnosti, obchodní management a podnikové poradenství, obchodní reklama, předvádění (služby modelek) pro reklamní účely a podporu prodeje, předvádění zboží, reklama, reklamní agentury, zaslání zákazníkům - reklamní nebo inzertní materiály, rozšiřování reklamních nebo inzertních materiálů, sekretářské služby, služby a poradenství v obchodní činnosti, styky s veřejností, subdavatelské služby (obchodní pomoc), venkovní reklama, distribuce vzorků zboží; (41) umělecké módní agentury, organizování diskoték, poskytování služeb karaoke (hudební doprovod písní dle výběru zpěváka).

(590) Barevná
(511) 35, 41
(210) O-478088

(511) 9, 35
(210) O-482446

(111) **325974**
(220) 01.11.2010
(320) 01.11.2010
(442) 20.04.2011
(151) 04.07.2012
(540)

NEUREN

(730) **Herba Vitalis s.r.o.**, Žitná 45, Praha 1, 11000, CZ

(510) (3) kosmetika; (30) potraviny pro zvláštní výživu obsahující látky rostlinného původu ve formě tekuté nebo komprimátu na bázi glukózy, škrobového sirupu a podobně.

(511) 3, 30
(210) O-480637

(111) **325975**
(220) 18.01.2011
(320) 18.01.2011
(442) 09.03.2011
(151) 04.07.2012
(540)

TAKOS

(730) **TAKOS s.r.o.**, Novákových 12/358, Praha 8, 18000, CZ

(740) Ing. Jiří Střelák, Šumberova 42, Praha 6, 16200

(510) (9) ochranné prostředky spadající do této třídy, ochranné prostředky po hasiče, policisty, svářeče, elektrikáře, tryskače, montéry, stavebníky, horníky, hutníky, skláře či jiná povolání, ochranné obleky a oděvy, ochranná obuv, ochranné rukavice, ochranné nebo neprůstřelné vesty, ochranné reflexní oděvy, ochranné přilby, helmy a kukly či jiné ochranné pokrývky hlavy, ochranné masky, ochranné štíty, ochranné plachty a sítě, ochranné pomůcky pro práci ve výškách, bezpečnostní postroje, ochranné pomůcky proti pádu spadající do této třídy, ochranné brýle všeho druhu, sluneční brýle, ochranné prostředky proti nehodám - osobní, přístroje a zařízení pro měření, regulaci,

elektronické řídicí a kontrolní systémy, detektory, přístroje a zařízení kontrolu a signalizaci, alarmy, přístroje a zařízení pro vážení, váhy a měřidla, přístroje pro zpracování informací, počítače, monitory, software, počítačové informační systémy, příslušenství k počítačům (spadající do této třídy), přístroje pro záznam, převod a reprodukci zvuku nebo obrazu, audio-video přístroje, telekomunikační přístroje, optické přístroje, laboratorní a vědecké přístroje, hasicí přístroje, přístroje pro vedení, výrobu, přepínání, přeměnu, akumulaci, regulaci nebo řízení elektrického proudu, elektrosoučástky všeho druhu, elektroinstalační materiály, elektrické vodiče - kabely, ochranné pomůcky elektro, náhradní díly a součásti uvedených přístrojů a zařízení (spadající do této třídy); (35) maloobchodní, velkoobchodní a elektronický prodej výrobků uvedených ve třídě 9, zprostředkování v oblasti nákupu a prodeje výrobků uvedených ve třídě 9, poradenská činnost v oblasti obchodu, poskytování obchodních informací, obchodní management-řízení podniku nebo obchodu, obchodní zastoupení jiných podnikatelských subjektů, reklamní a marketingová činnost, průzkumy trhu, předvádění výrobků, organizování a pořádání prodejních a reklamních akcí, automatizované i ruční zpracování dat, administrativní práce.

Ochranné známky zrušené a prohlášené za neplatné

Tato kapitola obsahuje údaje o rozhodnutích o zrušení ochranné známky na základě ustanovení § 31 zákona č. 441/2003 Sb. nebo o prohlášení ochranné známky za neplatnou na základě ustanovení § 32 zákona č. 441/2003 Sb. Existuje-li důvod zrušení/prohlášení ochranné známky za neplatnou pouze ve vztahu k některým z výrobků nebo služeb, Úřad ochrannou známku zruší/prohlásí za neplatnou pouze pro tyto výrobky nebo služby. Údaje o výsledku rozhodnutí (zrušení ochranné známky, částečné zrušení ochranné známky, prohlášení ochranné známky za neplatnou, prohlášení ochranné známky za částečně neplatnou) jsou uvedeny za datem právní moci rozhodnutí pod INID kódem (583) s názvem "Datum právní moci rozhodnutí/výsledek rozhodnutí".

(111) 195210

(540)

OLYMPIA

(583) 26.06.2012 / zrušení ochranné známky

(111) 285311

(540)



(583) 29.06.2012 / prohlášení ochranné známky za neplatnou

(111) 316204

(540)

Bien Stone
Solid Surface Products

(583) 29.06.2012 / prohlášení ochranné známky za neplatnou

(111) 317607

(540)

BIEN STONE

(583) 26.06.2012 / prohlášení ochranné známky za neplatnou

Přehled obnov zápisu ochranných známek

Kapitola obsahuje údaje o ochranných známkách, u kterých byl na žádost vlastníka obnoven zápis podle ustanovení § 28 odst. 2 zákona č. 441/2003 Sb.

Číselný přehled												
94793	94794	117719	150589	151022	155200	161175	161192	161215	161413	161414	161415	161416
165267	171734	175534	176234	176235	176412	176878	176879	176923	177294	177411	177780	179071
179513	179926	181018	181202	183171	184187	184294	188467	190163	246928	248919	250559	251163
251588	251689	252580	252777	253324	253325	253326	253327	253426	253435	253529	253596	253597
253797	254023	254250	254251	254400	254415	254506	254507	255040	255646	255813	256044	256114
256202	256490	256507	256752	256753	257212	257566	257567	258337	258794	258799	258824	258837
259438	260554	260683	261174	261408	261526	261567	262090	262726	264360	264917	264918	264950
267382	270488	271479	271531	272984	276495							

Obnovy zápisu ochranných známek

(111) **94793**
(220) 30.12.1932
(151) 30.12.1932
(540)

PRAGA

(730) **PRAGA-Export s.r.o.**, U Císařské cesty 219, Praha 10, Benice, 10300, CZ
(740) Jiří Effmert, patentový zástupce, Družstevní 1424/12, Říčany, 25101
(510) (9) aspirateury; (12) automobily a automobilové motory, karoserie, chassis, automobilové součástky, čerpadla všeho druhu.
(511) 9, 12
(210) O-8105

(111) **94794**
(220) 30.12.1932
(151) 30.12.1932
(540)

(730) **PRAGA-Export s.r.o.**, U Císařské cesty 219, Praha 10, Benice, 10300, CZ
(740) Jiří Effmert, patentový zástupce, Družstevní 1424/12, Říčany, 25101
(510) (9) aspirateury; (12) automobily a automobilové motory, karoserie, chassis, automobilové součástky, čerpadla všeho druhu.
(511) 9, 12
(210) O-7941

(111) **117719**
(220) 02.06.1942
(151) 02.06.1942
(540)

BRIDGE

(730) **MATTES TRADING s.r.o.**, Collo-Louky 1557, Frýdek-Místek, 73802, CZ
(740) Mgr. Václav Pacl, Pod Školou 1278, Šenov u Ostravy, 73934
(510) (3) voňavkářské zboží a mýdla všeho druhu.
(511) 3
(210) O-26306

(111) **150589**
(220) 16.07.1922
(151) 16.07.1922
(540)

(730) **EPIAG LOFIDA - PORCELÁN CZ s. r. o.**, Dalovice č. p. 30, Dalovice, 36263, CZ
(740) ZEMAN - podkrušnohorská patentová a známková kancelář, Petr Zeman, Hradní 301, Lohet, 35733
(510) (21) porcelánové zboží všeho druhu.
(511) 21
(210) O-1

(111) **151022**
(220) 19.07.1952
(151) 15.09.1952
(540)

ROWENTA

(730) **Rowenta-Werke, Gesellschaft mit beschränkter Haftung**, Offenbach a./M., DE
(740) PATENTSERVIS Praha a.s., Jivenská 1273/1, Praha 4, 14021
(510) Psací potřeby, kalamáře, soupravy ku psaní, osušovátko, čističe per, držátko na tužku, držátko na razítko, kalendáře, bloky, otvírače dopisů, držátka na písátka, skříňky na známky, listovní váhy, kuřácké soupravy, popelníčky, podložky na doutníky, zapalovač, zapalovač doutníků, odstříhovač doutníků, toaletní předměty, soupravy k holení, britvy, holicí přístroje, zrcadla, cestovní soupravy, manikury, držadla na kartáče, stojánky na zubní kartáčky, pudřenky, předměty pro domácnost, lampy na stůl a klavír, stolní zvonky, gongy, stojánky na noviny a noty, přístroje ku pálení, protiskluzné obruče pro automobily, protiskluzné nýty.
(511) 3, 6, 8, 11, 12, 15, 16, 20, 34
(210) O-26719

(111) **155200**
(220) 05.07.1962
(151) 13.08.1962
(540)

GRÁCIE

(730) **Vinné sklepy Valtice, a.s.**, Vinařská 407, Valtice, 69142, CZ
(740) INPARTNERS GROUP, Mgr. Simona Hejdová, Lidická 51, Brno, 60200
(510) (33) víno bílé.
(511) 33
(210) O-26923

(111) **161175**
(220) 17.08.1972
(151) 15.12.1972
(540)

FLYMO

(730) **Flymo Sociétés Anonyme**, Zoug, CH
(740) DANĚK & PARTNERS Advokátní a patentová kancelář, Dr. Vilém Daněk, Vinohradská 45, Praha 2, 12000
(510) (7) žací travní strojky.
(511) 7
(210) O-46400

(111) **161192**
(220) 27.07.1972
(151) 08.01.1973
(540)

MILKON

(730) **Zenit, spol. s r.o.**, Pražská 162, Čáslav, 28612, CZ
(740) JUDr. Marcela Kislingerová, Sladkovského 767, Pardubice, 53002
(510) (3) prostředky na mytí s desinfekčním účinkem, používané výhradně pro mytí automatických dojících souprav, chladicích kotlů na mléko, mytí kotlů v pivovarnictví a technického skla vůbec.
(511) 3
(210) O-46349

(111) **161215**
(220) 08.09.1972
(151) 29.01.1973
(540)

- (730) **GRAFOBAL, akciová spoločnosť**, Mazúrova 2, Skalica, 90987, SK
(740) HALAXOVÁ & HALAXOVÁ, TETRAPAT, RNDr. Zdeňka Halaxová, Dukelská 891/4, Olomouc, 77200
(510) (16) výseky, sáčky, kredenčný papier, pohladnice, potlačený papier grafický, etikety, skladačky s tlačou, obaly na tabakové výrobky, nástěné kalendáře, gramoobaly, leporelá.
(511) 16
(210) O-46469

- (111) **161413**
(220) 06.09.1972
(151) 16.05.1973
(540)



- (730) **H. J. Heinz Company**, One PPG Place, Suite 3100, Pittsburgh, 15222, PA, US
(740) Společná advokátní kancelář Všeťečka Zelený Švorčík Kalenský a partneři, JUDr. Michal Havlík, Hálkova 2, Praha 2, 12000
(510) (32) šťáva z rajských jablíček a ovocné šťávy.
(511) 32
(210) O-46450

- (111) **161414**
(220) 06.09.1972
(151) 16.05.1973
(540)



- (730) **H. J. Heinz Company**, One PPG Place, Suite 3100, Pittsburgh, 15222, PA, US
(740) Společná advokátní kancelář Všeťečka Zelený Švorčík Kalenský a partneři, JUDr. Michal Havlík, Hálkova 2, Praha 2, 12000
(510) (5) potraviny pro děti, nemocné a dietetické potraviny, vše protlačené, rozřezané nebo sekané.
(511) 5
(210) O-46451

- (111) **161415**
(220) 06.09.1972
(151) 16.05.1973
(540)



- (730) **H. J. Heinz Company**, One PPG Place, Suite 3100, Pittsburgh, 15222, PA, US
(740) Společná advokátní kancelář Všeťečka Zelený Švorčík Kalenský a partneři, JUDr. Michal Havlík, Hálkova 2, Praha 2, 12000
(510) (29) vařené fazole, rosol z telecích nožiček, konzervované rybičky, sušené rostliny k potravinářským účelům, citronová šťáva, majonéza, salátové krémy, sekané maso, olivový olej (jako potravina), konzervované olivy, naložená zelenina, sušený nebo konzervovaný křen, křen pro výrobu omáček, polévky, pasty obsahující jenom maso nebo převážně maso, ryby nebo zeleninu, konzervovaný zeleninový salát a konzervované zeleninové šťávy pro vaření, balená jídla.
(511) 29

- (210) O-46452

- (111) **161416**
(220) 06.09.1972
(151) 16.05.1973
(540)



- (730) **H. J. Heinz Company**, One PPG Place, Suite 3100, Pittsburgh, 15222, PA, US
(740) Společná advokátní kancelář Všeťečka Zelený Švorčík Kalenský a partneři, JUDr. Michal Havlík, Hálkova 2, Praha 2, 12000
(510) (30) kaprlata, celerový salát, směs koření "chutney", carry koření v prášku, konzervovaný zázvor, kečup, makarony, hořčice, pepř, omáčky, káva, špagety, konzervované pudinky a ocet, balená jídla.
(511) 30
(210) O-46453

- (111) **165267**
(220) 07.06.1982
(151) 16.12.1982
(540)

CHATOL

- (730) **CHEMOLAK a.s.**, Továrenská 1, Smolenice, 91904, SK
(740) Ing. Zdeněk Kučera, Dlouhá 207 (P.O.BOX 92), Slušovice, 76315
(510) (2) lak olejový vnější.
(511) 2
(210) O-52711

- (111) **171734**
(220) 29.09.1992
(151) 30.12.1992
(540)

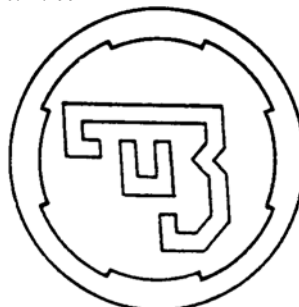

- (730) **Česká zbrojovka a.s.**, Sv.Čecha 1283, Uherský Brod, 68827, CZ
(740) Rott, Růžička & Guttman Patentové, známkové a advokátní kanceláře, JUDr. Vladimír Rott, Vinohradská 37, Praha 2, 12000
(510) (13) zbraně zvláště lovecké a sportovní.
(511) 13
(210) O-71952

- (111) **175534**
(220) 27.07.1992
(151) 30.03.1994
(540)



- (730) **PaedDr. Karel Stárek**, Velká Losenice 326, 59211, CZ
(740) Ing. Radmila Baumová, nám. Republiky 75/2, Žďár nad Sázavou, 59101
(510) Jízdní kola a veškeré jejich součásti a příslušenství např. brzdové čelisti, brzdové páčky, bowdeny, lanka, řídítka, představce, sedlovky sedla, rámy, přední vidlice, náboje,

pastorky, převodníky, kliky, středová složení, hlavová složení, řadící páčky, přehazovačky, přesmykače, klipsny, ráfky, špice a nyply, rámy a blatníky; cyklistické trenážery; dresy; kalhoty a sportovní trička; centrování, opravy a půjčování jízdních kol.

(511) 12, 25, 37
(210) O-70015

(111) **176234**
(220) 30.07.1992
(151) 11.05.1994
(540)

CAMPER

(730) **Dethleffs GmbH**, Rangenbergweg, Isny, DE
(740) ŠTROS & KUSÁK advokátní a patentová kancelář, JUDr. David Štros, advokát, Národní 32, Praha 1, 11000
(510) (12) obytné vozy, mobilní obytná vozidla, obytné přívesy.
(511) 12
(210) O-70602

(111) **176235**
(220) 30.07.1992
(151) 11.05.1994
(540)

GLOBETROTTER

(730) **Dethleffs GmbH**, Rangenbergweg, Isny, DE
(740) ŠTROS & KUSÁK advokátní a patentová kancelář, JUDr. David Štros, advokát, Národní 32, Praha 1, 11000
(510) (12) obytné vozy, mobilní obytná vozidla, obytné přívesy.
(511) 12
(210) O-70603

(111) **176412**
(220) 20.07.1992
(151) 13.05.1994
(540)



(730) **ALMET, a.s.**, Ležáky 668, Hradec Králové, 50125, CZ
(510) Odličky pístů a opracované písty.
(511) 6, 7
(210) O-70372

(111) **176878**
(220) 17.07.1992
(151) 25.05.1994
(540)

PIERRE HELVET

(730) **PIERRE HELVET CS, spol. s r.o.**, třída Spojenců 716/22, Olomouc, Olomouc-město, 77200, CZ
(740) Ing. Petr Soukup, patentový a známkový zástupce, Vídeňská 8, Olomouc, 77200
(510) (14) náramkové hodinky, kapesní hodinky, stolní hodiny, elektrické chronometry, elektronické chronometry, automobilové chronometry, pérka do hodinek, krycí skla hodinek, řetízky k hodinkám, stopky, hodinové strojky a veškeré náhradní díly pro hodinářský průmysl.
(511) 14
(210) O-70312

(111) **176879**
(220) 17.07.1992
(151) 25.05.1994
(540)

PIERRE HELVET

(730) **PIERRE HELVET CS, spol. s r.o.**, třída Spojenců 716/22, Olomouc, Olomouc-město, 77200, CZ

(740) Ing. Petr Soukup, patentový a známkový zástupce, Vídeňská 8, Olomouc, 77200

(510) (14) náramkové hodinky, kapesní hodinky, stolní hodiny, elektrické chronometry, elektronické chronometry, automobilové chronometry, pérka do hodinek, krycí skla hodinek, řetízky k hodinkám, stopky, hodinové strojky a veškeré náhradní díly pro hodinářský průmysl.

(511) 14
(210) O-70313

(111) **176923**
(220) 17.07.1992
(151) 26.05.1994
(540)



(730) **WS International a.s.**, Perunská 2, Hodonín, 69501, CZ

(740) Ing. Petr Soukup, patentový a známkový zástupce, Vídeňská 8, Olomouc, 77200

(510) Mechanické a elektrické přístroje, výrobky a pomůcky pro domácnost, např. roboty, mixéry, odšťavňovače, přístroje pro vaření kávy, nože, struhadla, krouhače, škrabky, kráječe, otvírače konzerv, zdobičky cukrářských a jiných výrobků, šicí a pletací stroje a strojky apod.; nástroje, přístroje a pomůcky pro vybavení domácích dílen, např. adaptéry pro vrtačky, sady klíčů, řezačky, svářečky a jiné; kancelářská technika, zejména počítače, kalkulátory, diáře, pokladny, spotřební elektronika včetně dětských hraček, přístroje pro záznam, přenos a reprodukci zvuku a obrazu, fotografické a kopírovací přístroje; malířské potřeby a nástroje; výrobky z užitkového i okrasného skla; lešticí a čistící přípravky, jako např. pasty, pěny a emulze, pro údržbu aut a domácností, zejména nábytku, textilu, sanitárních zařízení a karosérií; kosmetické přípravky, např. krémy, pleťová mléka, toaletní mýdla, parfémy, kolínské vody apod.

(511) 3, 7, 8, 9, 11, 16, 21
(210) O-70314

(111) **177294**
(220) 17.11.1992
(151) 10.06.1994
(540)

METAL LEVE

(730) **MAHLE METAL LEVE S/A**, Avenida Ernst Mahle n 2000, Mogi-Guacú - SP, BR

(740) Čermák a spol., JUDr. Karel Čermák, Elišky Peškové 15, Praha 5, 15000

(510) Motory pro pozemní vozidla, jejich součásti a příslušenství, zejména písty, pístní čepy, ložiska, ložiskové pánve a pouzdra, opěrné kroužky a tlačné podložky.

(511) 7, 12
(210) O-73023

(111) **177411**
(220) 30.06.1992
(151) 15.06.1994
(540)

ROSA COELI

(730) **Ing. Hubert Příbyl**, Lipová 1237, Rosice, 66501, CZ

(740) KANIA, SEDLÁK, SMOLA Patentová a známková kancelář, Ing. Lucie Lunzarová, Mendlovo nám. 1a, Brno, 60300

(510) Rekonstrukce historických objektů pro účely cestovního ruchu,

zařízení ubytovací, stravovací a zábavní se zajištěním (540)
komplexních služeb pro potřeby návštěvníků včetně pořádání
kulturních akcí, výstav apod.

(511) 37, 41, 42
(210) O-69766

(111) **177780**
(220) 17.08.1992
(151) 28.06.1994
(540)



(730) **Vít Stryhal**, Palackého 1099, Sezimovo Ústí, 39101, CZ
(510) El. ruční nářadí a stroje.
(511) 7, 8
(210) O-70932

(111) **179071**
(220) 04.11.1992
(151) 24.08.1994
(540)



(730) **BUZULUK a.s.**, Buzulucká 108, Komárov, 26762, CZ
(740) Rott, Růžička & Guttman Patentové, známkové a advokátní
kanceláře, JUDr. Vladimír Rott, Vinohradská 37, Praha 2,
12000
(510) (6) odlitky ze speciální litiny, písní kroužky, ventilová sedla,
vodítka ventilů a další drobné odlitky.
(511) 6
(210) O-72766

(111) **179513**
(220) 18.03.1993
(151) 09.09.1994
(540)



(730) **ČESKÁ ŽULA spol. s r.o.**, Volyňská 39, Strakonice, 38601,
CZ
(740) BOHEMIA PATENT, Ing. Jana Vanděliková, Vodičkova
791/41, Praha 1 - Nové Město, 11000
(510) Kamenické výrobky; zpracování žuly; těžba žulových bloků:
veškeré i náročné architektonické prvky, římsy, kuželky,
sloupky, schody, mostní kvádry, obrubníky, mezníky, krajníky,
dlažební kostky; veškerý stavební kámen upravený i
neupravený.
(511) 19, 37, 42
(210) O-75639

(111) **179926**
(220) 16.06.1992
(151) 27.09.1994

LIDOVÁ DEMOKRACIE

(730) **VLTAVA-LABE-PRESS, a.s.**, nám. Přemysla Otakara II.
8/5, České Budějovice, 37021, CZ
(740) Rott, Růžička a Guttman, patentová, známková a právní
kancelář, JUDr. Růžička Michal, CSc., Nad Štolou 12, Praha 7,
17000
(510) (16) noviny /deník/.
(511) 16
(210) O-69343

(111) **181018**
(220) 06.10.1992
(151) 18.11.1994
(540)



(730) **Ing. Jiří Kosek - KOMO**, V Zahradách 126/39, Ostrava -
Poruba, 70800, CZ
(740) Ing. Zdeněk Janík, Bulharská 1418, Ostrava-Poruba, 70800
(510) Výplňové hmoty pro opravy a renovaci strojních dílů a
zařízení, odváděče kondenzátu, hydraulická zařízení, čerpadla,
transportní vozíky.
(511) 1, 7, 12
(210) O-72093

(111) **181202**
(220) 11.08.1992
(151) 25.11.1994
(540)

UNISOF

(730) **UNISOF ES, spol. s r.o.**, Alšovice 1, Bratříkov, 46821, CZ
(740) PATENT LIBEREC, patentová a známková kancelář, Ing.
Vladimír Janko, Pivovarská 53, Jablonec nad Nisou, 46601
(510) Izolace, nástřiky, nátěry stavební a ekologické, stavební a
stavebně montážní práce, kovovýroba, obaly, ozdobné svíčky,
bazény, půjčovna automobilů.
(511) 1, 4, 6, 17, 19, 22, 28, 37, 39
(210) O-70826

(111) **183171**
(220) 02.07.1992
(151) 28.02.1995
(540)

PICKFORDS

(730) **Sirva UK Limited**, Heritage House, 345 Southbury Road,
Enfield, Middlesex EN1 1UP, GB
(740) KOREJZOVÁ & SPOL., v.o.s., JUDr. Petra Korejzová,
advokátka, Korunní 104/E, Praha 10, 10100
(510) (39) doprava, přeprava a skladování zboží.
(511) 39
(210) O-69873

(111) **184187**
(220) 02.06.1992
(151) 12.04.1995
(540)

LUNDIA

(730) **Lundia Holding B.V.**, Dames Jolinkweg 39, 7051 DH
Varsseveld, NL
(740) Patentservis Praha a.s., Jivenská 1273/1, Praha 4, 14021
(510) (20) nábytek a jeho části, zejména police.

(511) 20
(210) O-68976

(111) **184294**
(220) 02.07.1992
(151) 14.04.1995
(540)



(730) **ELEKTROKARBON a.s.**, Továrnícka 15, Topolčany, 95522, SK
(740) Patentová a známková kancelář, Ing. Jaromír Příkryl, Včelín 1161, Hulín, 76824
(510) Uhlíkové kontakty a elektrody, těsnění z uhlíkových materiálů a jiné konstrukční uhlíky, uhlíkové a metalokeramické sběrače, spektrální čisté uhlíkové materiály, uhlíkové materiály pro technické použití /pouzdra, kroužky, spojky, lamely aj./; kontakty z barevných a drahých kovů; uhlíkové kartáče pro točivé elektrické stroje.
(511) 7, 9, 11
(210) O-69859

(111) **188467**
(220) 02.07.1992
(151) 19.03.1996
(540)

WOJNAR

(730) **Radomír Wojnar**, Lučina 244, Lučina, 73939, CZ
(740) HALAXOVÁ & HALAXOVÁ, TETRAPAT, RNDr. Zdeňka Halaxová, Dukelská 891/4, Olomouc, 77200
(510) (5) farmaceutické výrobky.
(511) 5
(210) O-69861

(111) **190163**
(220) 07.06.1993
(151) 20.05.1996
(540)



(730) **APT, spol. s r.o.**, V Potočkách 1537/8, Praha 4, 14300, CZ
(510) (6) zámečnické a jiné kovové výrobky; (7) stroje s mechanickým pohonem; (9) přístroje elektrické, zejména pro napájení strojů, zařízení a výrobních linek, řídicí a jisticí rozvaděče, přístroje pro měření a regulaci elektrických i neelektrických veličin, přístroje pro přenos technologických dat, elektrické regulátory fyzikálních veličin technologických procesů, přístroje pro programové řízení strojů, zařízení, výrobních linek a technologických procesů; (20) kovový nábytek; (40) zpracování a úprava materiálů a jejich povrchů fyzikálním nebo chemickým působením, zejména teplotou, tlakem, elektrickým, magnetickým, nebo elektromagnetickým polem, vakuem, optickými prostředky, chemickými látkami a kombinací těchto prostředků; (42) obchodní, projekční a montážní služby a opravy.
(511) 6, 7, 9, 20, 40, 42
(210) O-80438

(111) **246928**
(220) 11.12.2001

(151) 26.08.2002
(540)

DIKOBRAZ

(730) **Barbora Buchalová**, Hutnická 5288, Chomutov, 43004, CZ
(740) Ing. Zdeněk Kučera, Dlouhá 207 (P.O.BOX 92), Slušovice, 76315
(510) (16) tiskoviny všeho druhu, periodický a neperiodický tisk, zejména časopisy, noviny, knihy, prospekty, plakáty, fotografie, pohlednice, dopisnice, dopisní papíry, kalendáře, knihařské výrobky, propagační materiály a předměty z papíru, zejména letáky, brožury, obtisky, pexesa, obalový materiál z plastických hmot a papíru, tiskařské typy a štočky, ozdobné předměty z papíru; (38) šíření tiskovin, časopisů, periodik v elektronické podobě prostřednictvím počítačové sítě včetně Internetu, prostřednictvím satelitů, zveřejňování, rozšiřování a přenos informací prostřednictvím všech informačních a telekomunikačních prostředků a sítí, satelitů, šíření informací prostřednictvím počítačových a telekomunikačních sítí včetně Internetu; (41) nakladatelská a vydavatelská činnost v oboru zábavních, odborných, zpravodajských a vzdělávacích tiskovin, publikací, zpráv a informací, zvukových, textových a audiovizuálních nosičů, včetně obstaravatelské a zprostředkovatelské činnosti v tomto oboru, produkční a agenturní činnost v oblasti zábavy, kultury a výchovy, pořádání zábavních soutěží, zájmových klubů a společenských akcí, pořádání společenských módních přehlídek.
(511) 16, 38, 41
(210) O-174607

(111) **248919**
(220) 18.04.2002
(151) 29.10.2002
(540)

LADYVITA

(730) **Robert Bilko**, Lyžbice č. 113, Trinec, 73961, CZ
(740) Ing. Iva Rylková, Polská 1525, Ostrava - Poruba, 70800
(510) (5) dětská posilující výživa upravená pro léčebné účely; (30) cukrovinky, bombóny čokoládové, polévané, želatinové, sladové a plněné, žvýkačky, sušenky, mražené krémy, zmrzliny, čaje; (32) nealkoholické nápoje, vody minerální, stolní, perlivé, ovocné šťávy a nápoje, sirupy, přírodní i syntetické přípravky k přípravě nealkoholických nápojů.
(511) 5, 30, 32
(210) O-178990

(111) **250559**
(220) 30.04.2002
(151) 30.12.2002
(540)

YOUR CITI NEVER SLEEPS

(730) **Citigroup Inc.**, 399 Park Avenue, New York, NY, US
(740) Čermák a spol., JUDr. Karel Čermák jr., Ph.D., LL.M., advokát, Elišky Peškové 15/735, Praha 5, 15000
(510) (36) finanční služby, zejména bankovní a investiční služby týkající se kreditních karet, pojišťovací služby.
(511) 36
(210) O-179422

(111) **251163**
(220) 09.07.2002
(151) 27.01.2003
(540)



(730) **PLASTIA s.r.o.**, Na Brázdě 1321/8, Praha - Michle, 14100, CZ
(740) Ing. Radmila Baumová, nám. Republiky 75/2, Žďár nad Sázavou, 59101
(510) (8) přístroje, zahradnické nářadí (ruční); (20) násadý k nářadí a náčiní z plastických hmot, tvarované dílce, nádrže, nádoby,

přeppravky, kontejnery, obaly, kryty a jiné výrobky z (540)
plastických hmot zařazené v této třídě; (21) ruční nářadí a
nástroje pro kuchyň a domácnost, náčiní a nádobí pro
domácnost a zahrádku z plastických hmot, jako např. nádoby,
vědra, podnosy, květináče, konvičky, rozprašovače, žardinky,
truhlíky, samozavlažovací systémy pro květináče a jiné nádoby
pro pěstování rostlin.

(511) 8, 20, 21
(210) O-181683

(111) **251588**

(220) 07.03.2002
(151) 24.02.2003
(540)

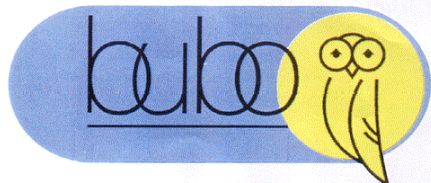

(730) **Ing. Stanislav Blažek**, Trojanovice - Bystré 369, Frenštát pod
Radhoštěm, 74401, CZ

(740) HALAXOVÁ & HALAXOVÁ, TETRAPAT, RNDr. Zdeňka
Halaxová, Dukelská 891/4, Olomouc, 77200

(510) (9) elektronické učební pomůcky; (16) všechny formy tištěných
papírových nosičů; (35) organizování propagačních akcí; (41)
vydávání literatury vč. učebních pomůcek v papírové formě, na
audio a video nosičích, provoz knihovny, vzdělávání lektorů
cizích jazyků, vyučování v oboru cizích jazyků, organizování
kurzů, přednáškových kongresů, zábavních a kulturních akcí s
výukou cizích jazyků; (43) zajištění ubytování a stravování pro
klienty jazykových kurzů, hotelové služby, prázdninové tábory
(ubytovací služby).

(511) 9, 16, 35, 41, 43
(210) O-177466

(111) **251689**

(220) 09.04.2002
(151) 24.02.2003
(540)



(730) **VINIUM, a.s.**, Hlavní 666, Velké Pavlovice, 69106, CZ

(740) JUDr. Iveta Sokolová, advokátka, Patočkova 1419/39, Praha 6,
16900

(510) (16) tiskoviny; (32) nealkoholické nápoje; (33) alkoholické
nápoje.

(511) 16, 32, 33
(210) O-178695

(111) **252580**

(220) 31.05.2002
(151) 24.03.2003
(540)

CAFFÉ ANGELLO

(730) **MOKATE Sp. z o.o.**, ul. Strazacka 48, Zory, PL

(740) Silesia Patent & Trademark s.r.o., Mgr. Václav Pacl, Pod
Školou 1278, Šenov u Ostravy, 73934

(510) (30) káva, kávové náhražky.

(511) 30
(210) O-180347

(111) **252777**

(220) 09.07.2002
(151) 24.03.2003



TUM LARE
CORPORATION

(730) **Net Travel Service Czech s.r.o.**, Kaprova 42/14, Praha 1,
11000, CZ

(510) (35) propagační činnost, reklama; (39) doprava, organizování
cest, služby cestovní kanceláře; (43) služby cestovní kanceláře
zajišťující ubytování a stravování.

(511) 35, 39, 43
(210) O-181718

(111) **253324**

(220) 31.05.2002
(151) 28.04.2003
(540)



(730) **MOKATE Sp. z o.o.**, ul. Strazacka 48, Zory, PL

(740) Silesia Patent & Trademark s.r.o., Mgr. Václav Pacl, Pod
Školou 1278, Šenov u Ostravy, 73934

(510) (30) káva, kávové náhražky.

(511) 30
(210) O-180338

(111) **253325**

(220) 31.05.2002
(151) 28.04.2003
(540)



(730) **MOKATE Sp. z o.o.**, ul. Strazacka 48, Zory, PL

(740) Silesia Patent & Trademark s.r.o., Mgr. Václav Pacl, Pod
Školou 1278, Šenov u Ostravy, 73934

(510) (30) káva, kávové náhražky.

(511) 30
(210) O-180339

(111) **253326**

(220) 31.05.2002
(151) 28.04.2003
(540)



(730) **MOKATE Sp. z o.o.**, ul. Strazacka 48, Zory, PL

(740) Silesia Patent & Trademark s.r.o., Mgr. Václav Pacl, Pod
Školou 1278, Šenov u Ostravy, 73934

(510) (30) káva, kávové náhražky.

(511) 30
(210) O-180340

(111) **253327**
(220) 31.05.2002
(151) 28.04.2003
(540)



(730) **MOKATE Sp. z o.o.**, ul. Strazacka 48, Zory, PL
(740) Silesia Patent & Trademark s.r.o., Mgr. Václav Pacl, Pod Školou 1278, Šenov u Ostravy, 73934
(510) (30) káva, kávové náhražky.
(511) 30
(210) O-180341

(111) **253426**
(220) 27.06.2002
(151) 28.04.2003
(540)

ZAMILK

(730) **Accom holding s.r.o.**, Na Pláni 41/1997, Praha 5 - Smíchov, 15000, CZ
(510) (29) mléko, jogurty, kysané mléčné výrobky, smetana, máslo, tvaroh, sýry, mléčné nápoje a výrobky z nich; (30) mražené mléčné a smetanové krémy, zmrzliny, pudinky; (32) nealkoholické ovocné šťávy a nápoje.
(511) 29, 30, 32
(210) O-181434

(111) **253435**
(220) 27.06.2002
(151) 28.04.2003
(540)

FERADO

(730) **Ladislav Eliáš**, Nušlova 2258/2, Praha 5, 15800, CZ
(510) (2) barvy, nátěry, laky, kovy listkové a práškové; (4) průmyslové oleje a tuky; (6) obecné kovy a jejich slitiny, kovové stavební materiály, kovové materiály pro železnice, kovové kabely a dráty neelektrické, kovové trubky, kovové výrobky, které nejsou uvedené v jiných třídách, rudy kovové; (7) stroje a obráběcí stroje; (19) stavební materiály nekovové.
(511) 2, 4, 6, 7, 19
(210) O-181453

(111) **253529**
(220) 18.07.2002
(151) 28.04.2003
(540)

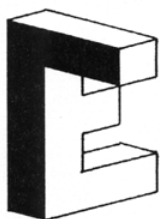

(730) **EMINET Praha, spol. s r. o.**, Hošťálkova 105, Praha 6, 16900, CZ
(510) (9) přístroje a nástroje vědecké, veškeré počítačové programy a software; (35) kancelářské práce-zpracování textu, správa počítačových souborů, dodavatelské služby, zprostředkovatelská činnost v oblasti obchodu se SW a HW; (37) instalační služby-instalace a opravy hardware; (42) návrh a vývoj počítačového hardware a software.
(511) 9, 35, 37, 42
(210) O-181971

(111) **253596**
(220) 29.07.2002
(151) 28.04.2003

(540)

Dentamed Váš dodavatel stomatologických potřeb

(730) **Dentamed (ČR) spol. s r.o.**, Pod Lipami 2602/41, Praha 3, 13000, CZ
(510) (10) křesla pro lékařské nebo zubolékařské účely, nábytek speciální pro lékařské účely, rentgenové přístroje pro lékařské účely, zubní přístroje a nástroje pro zubolékařské ordinace a laboratoře, rovnátka zubní, zrcátka zubolékařská, zubní frézy, kroužky na prořezávání zubů, drenáže a drenážní trubičky pro lékařské a zubařské účely, chirurgické nitě, svorky, šicí jehly, injekční stříkačky pro lékařské účely, jehly pro injekční stříkačky, misky pro lékařské účely, roušky včetně sterilních, teploměry; (16) časopisy, periodika, noviny, manuály, ročenky, prospekty, sáčky, pytlíky, tašky jako obaly z papíru nebo umělých hmot, balicí papír, fólie z umělých hmot na balení, výrobky z kartónu a lepenky, krabice lepenkové nebo papírové, obaly - papírnické výrobky, obaly bublinové, kancelářské potřeby, bloky, desky - papírnické výrobky, brožury, desky na dokumenty, šanony, pořadače, etikety, pravítka, psací potřeby, razítka, tužky, nálepky, lepicí pásy pro kancelářské použití nebo domácnost, samolepky, obálky, dopisní papír, blahopřání, grafické reprodukce, grafiky, litografie, kalendáře, kapesníky papírové; (35) propagační činnost, reklama, pomoc při řízení obchodní činnosti, obchodní administrativa, kancelářské práce, vydávání reklamních, propagačních a inzertních textů; (37) poradenské, servisní a opravářské služby zejména pro zubní přístroje a nástroje, zařízení zubolékařské ordinace a laboratoře, zubařská křesla a křesla pro lékařské účely, rentgenové přístroje pro zubařské a lékařské účely, zubní přístroje a nástroje; (39) doprava, dovoz, doručování zboží, skladování, organizování cest a zájezdů; (41) vydavatelství a nakladatelství, vydávání elektronických publikací a časopisů on-line na internetu, organizování a vedení seminářů, školení, konferencí, kongresů, symposií, výstav a soutěží, vzdělávací a výchovné služby v oblasti zubařské péče; (42) pronájem a tvorba software, tvorba počítačových systémů; (44) stomatologie - poskytování zubařské péče.
(511) 10, 16, 35, 37, 39, 41, 42, 44
(210) O-182255

(111) **253597**
(220) 29.07.2002
(151) 28.04.2003
(540)

Dentamed DOBRÉ ZPRÁVY

(730) **Dentamed (ČR) spol. s r.o.**, Pod Lipami 2602/41, Praha 3, 13000, CZ
(510) (10) křesla pro lékařské nebo zubolékařské účely, nábytek speciální pro lékařské účely, rentgenové přístroje pro lékařské účely, zubní přístroje a nástroje pro zubolékařské ordinace a laboratoře, rovnátka zubní, zrcátka zubolékařská, zubní frézy, kroužky na prořezávání zubů, drenáže a drenážní trubičky pro lékařské a zubařské účely, chirurgické nitě, svorky, šicí jehly, injekční stříkačky pro lékařské účely, jehly pro injekční stříkačky, misky pro lékařské účely, roušky včetně sterilních, teploměry; (16) časopisy, periodika, noviny, manuály, ročenky, prospekty, sáčky, pytlíky, tašky jako obaly z papíru nebo umělých hmot, balicí papír, fólie z umělých hmot na balení, výrobky z kartónu a lepenky, krabice lepenkové nebo papírové, obaly - papírnické výrobky, obaly bublinové, kancelářské potřeby, bloky, desky - papírnické výrobky, brožury, desky na dokumenty, šanony, pořadače, etikety, pravítka, psací potřeby, razítka, tužky, nálepky, lepicí pásy pro kancelářské použití nebo domácnost, samolepky, obálky, dopisní papír, blahopřání, grafické reprodukce, grafiky, litografie, kalendáře, kapesníky papírové; (35) propagační činnost, reklama, pomoc při řízení obchodní činnosti, obchodní administrativa, kancelářské práce, vydávání reklamních, propagačních a inzertních textů; (37) poradenské, servisní a opravářské služby zejména pro zubní přístroje a nástroje, zařízení zubolékařské ordinace a laboratoře, zubařská křesla a křesla pro lékařské účely, rentgenové přístroje pro zubařské a lékařské účely, zubní přístroje a nástroje; (39) doprava, dovoz, doručování zboží, skladování, organizování cest a zájezdů; (41) vydavatelství a nakladatelství, vydávání elektronických publikací a časopisů on-line na internetu, organizování a vedení seminářů, školení, konferencí, kongresů, symposií, výstav a soutěží, vzdělávací a výchovné

služby v oblasti zubařské péče; (42) pronájem a tvorba software, tvorba počítačových systémů; (44) stomatologie - poskytování zubařské péče.
(511) 10, 16, 35, 37, 39, 41, 42, 44
(210) O-182256

(111) **253797**
(220) 26.08.2002
(151) 28.04.2003
(540)

DANĚK DESIGN

(730) **Danek Holdings Limited**, Lemesou 77, Elia House, P.C.2121, Nicosia, CY
(740) JUDr. Adam Daněk, Vlašimská 13, Praha 10, 10100
(510) (20) nábytek; (35) kanceláře dovozní a vývozní; (42) architektonické a projekční práce.
(511) 20, 35, 42
(210) O-182895

(111) **254023**
(220) 25.09.2002
(151) 28.04.2003
(540)



(730) **K-GEO s.r.o.**, Nováčkova 5/717, Ostrava - Výškovice, 70030, CZ
(740) Ing. Rylková Iva, Polská 1525, Ostrava-Poruba, 70800
(510) (42) geologický průzkum, geologické expertízy, geologický výzkum, geologické projektování, geologický monitoring, laboratorní rozborů zemín.
(511) 42
(210) O-183941

(111) **254250**
(220) 20.03.2002
(151) 26.05.2003
(540)

MORAVIA VALLEY

(730) **VINIUM a.s.**, Hlavní 666, Velké Pavlovice, 69106, CZ
(740) JUDr. Iveta Sokolová, advokátka, Patočkova 1419/39, Praha 6, 16900
(510) (16) tiskoviny; (32) nealkoholické nápoje; (33) alkoholické nápoje.
(511) 16, 32, 33
(210) O-178054

(111) **254251**
(220) 20.03.2002
(151) 26.05.2003
(540)

MORAVIA VINEYARDS

(730) **VINIUM a.s.**, Hlavní 666, Velké Pavlovice, 69106, CZ
(740) JUDr. Iveta Sokolová, advokátka, Patočkova 1419/39, Praha 6, 16900
(510) (16) tiskoviny; (32) nealkoholické nápoje; (33) alkoholické nápoje.
(511) 16, 32, 33
(210) O-178055

(111) **254400**
(220) 09.07.2002
(151) 26.05.2003
(540)

VENOSAN

(730) **OMEGA ALTERMED a.s.**, Drážní 253/7, Brno - Slatina, 62700, CZ
(740) Mgr. Radim Kubica, advokát, O. Lysohorského 702, Frýdek-Místek, 73801

(510) (3) kosmetické výrobky, bylinné kosmetické přípravky; (35) zprostředkovatelská činnost s uvedenými výrobky.
(511) 3, 35
(210) O-181687

(111) **254415**
(220) 15.07.2002
(151) 26.05.2003
(540)



n e x u m

(730) **nexum Trilog a.s.**, Kolbenova 942/38a, Praha 9 - Vysočany, 19000, CZ
(740) Ing. Jiří Střelák, Šumberova 42, Praha 6, 16200
(510) (9) přístroje pro zpracování informací, počítače a jejich součásti, software, elektronické sítě, elektronické informační systémy, přístroje pro záznam, převod a reprodukci obrazu nebo zvuku, optické přístroje, přístroje pro měření, vážení, kontrolu a signalizaci, přístroje pro vedení, přepínání, transformování, akumulaci, regulaci nebo měření elektrického proudu, nosiče dat v elektronické formě; (35) automatizované zpracování dat; (42) tvorba počítačových programů na zakázku, pronájem software, poradenství v oblasti výpočetní techniky.
(511) 9, 35, 42
(210) O-181844

(111) **254506**
(220) 12.08.2002
(151) 26.05.2003
(540)

SKALE

(730) **Vinařství SPRINGER a.s.**, Bořetice 402, Bořetice, 69108, CZ
(740) Ing. Vladimír Čmejla - LEGR PATENT, Ing. Vladimír Čmejla, patentový zástupce a soudní znalec, Rašínovo nábřeží 54, Praha 2, 12800
(510) (33) alkoholické nápoje s výjimkou pív, zejména vína; (35) služby a poradenství v obchodní činnosti s vinnými produkty.
(511) 33, 35
(210) O-182616

(111) **254507**
(220) 12.08.2002
(151) 26.05.2003
(540)



(730) **Vinařství SPRINGER a.s.**, Bořetice 402, Bořetice, 69108, CZ
(740) Ing. Vladimír Čmejla - LEGR PATENT, Ing. Vladimír Čmejla, patentový zástupce a soudní znalec, Rašínovo nábřeží 54, Praha 2, 12800
(510) (33) alkoholické nápoje s výjimkou pív, zejména vína; (35) služby a poradenství v obchodní činnosti s vinnými produkty.
(511) 33, 35
(210) O-182617

(111) **255040**
(220) 01.08.2002
(151) 25.06.2003

(540)

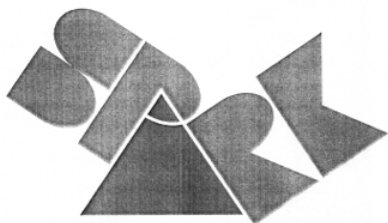

- (730) **SPARK Interpreting & Translation s.r.o.**, Místecká 567, Praha 9, 19900, CZ
(510) (41) služby tlumočnické, služby překladatelské.
(511) 41
(210) O-182344

(111) **255646**

(220) 31.05.2002
(151) 28.07.2003
(540)



- (730) **MOKATE Sp. z o.o.**, ul. Strazacka 48, Zory, PL
(740) Silesia Patent & Trademark s.r.o., Mgr. Václav Pacl, Pod Školou 1278, Šenov u Ostravy, 73934
(510) (30) káva, kávové náhražky (vyrobené ze surovin pocházejících z Brazílie).
(511) 30
(210) O-180344

(111) **255813**

(220) 06.09.2002
(151) 28.07.2003
(540)



- (730) **Grand Integral a.s.**, Na Slupi 452/2a, Praha 2, 12800, CZ
(740) JUDr. Čermáková Miroslava, Petráská 1, Praha 1, 11000
(510) (32) pivo; (35) zprostředkování obchodu; (36) správa nemovitostí; (37) údržba nemovitostí.
(511) 32, 35, 36, 37
(210) O-183434

(111) **256044**

(220) 06.11.2002
(151) 28.07.2003
(540)

FORMET

- (730) **ArcelorMittal Ostrava a.s.**, Vratimovská č.p. 689, Ostrava - Kunčice, 70702, CZ
(740) Společná advokátní kancelář Všečeka Zelený Švorčík Kalenský a partneři, JUDr. Michal Havlík, Hálkova 2, Praha 2, 12000
(510) (6) surové železo speciální.
(511) 6
(210) O-185346

(111) **256114**

(220) 19.11.2002

(151) 28.07.2003

(540)



- (730) **WIC Prague s.r.o.**, nám. Curieových 43/5, Praha 1, 11000, CZ
(740) GIESE & PARTNER, v.o.s., Martin Holler, Ovocný trh 8, Praha 1, 11000
(510) (35) zprostředkovatelská činnost v obchodu, marketing, reklama, propagace, inzerce a poskytování informací všemi druhy médií, systém na podporu a intenzifikaci obchodních služeb založený na zvýhodňování klíčových spolupracovníků a klientů, věrnostní systémy jako například poskytování slev a odměn, přednostní a nadstandartní poskytování služeb, vše zejména v oboru stravování a ubytování; (41) provozování zařízení sloužících k zábavě, vzdělávání a rekondici, poskytování výchovně-zábavných, pracovních a klubových služeb (klubová činnost); (43) poskytování stravovacích a ubytovacích služeb zejména v hotelích, penzionech, restauracích, kavárnách, barech a nočních klubech, catering.
(511) 35, 41, 43
(210) O-185776

(111) **256202**

(220) 04.12.2002
(151) 28.07.2003
(540)

GEOSTA

- (730) **GEOSTA Ostrava s.r.o.**, 28. října 168/1142, Ostrava - Mariánské Hory, 70901, CZ
(740) Ing. Rylková Iva, Polská 1525, Ostrava-Poruba, 70800
(510) (9) geodetické měřicí přístroje; (42) geologické práce, výkon zeměměřičských činností, inženýrské práce pro stavebnictví.
(511) 9, 42
(210) O-186331

(111) **256490**

(220) 09.07.2002
(151) 27.08.2003
(540)

CHALLENGE

- (730) **Challenge CZ, s.r.o.**, Belgická 196/38, Praha 2 - Vinohrady, 12000, CZ
(510) (35) personální poradenství, nábor zaměstnanců, služby, poradenství v oblasti řízení lidských zdrojů, personalistice, data, vyhledávání v počítačových souborech pro třetí osoby, pracovní úřady, psychologické testování pro výběr zaměstnanců, konzultační služby v oblasti personální, reklamní plochy - pronájem; (41) pomoc při výběru povolání.
(511) 35, 41, 42
(210) O-181723

(111) **256507**

(220) 07.08.2002
(151) 27.08.2003
(540)



Housky on-line?

- (730) **Michelské pekárny, a.s.**, Pekárenská 1151/10, Praha 4, 14000, CZ
(740) JUDr. Fojtíková Pavlína, Ph.D., advokátka, Zelený pruh 95/97, Praha 4, 14000
(510) (5) potravinářské výrobky biologické, dietetické, posilující, pečivo pro děti a nemocné, vše přizpůsobené pro lékařské účely; (29) mák upravený; (30) výrobky mlynářské, těstářské, pekařské a cukrářské, chléb všeho druhu, sušenky, koláče, výrobky z listového, lineckého těsta, prášky do pečiva, káva, kakao, cukr, mouka, sladové prášky pro lidskou spotřebu,

polevy, kuchyňská sůl, kmín, koření, med, potravinářský škrob, kvasnice, pekárenské extrudované výrobky; (35) pomoc při provozu a řízení podniku; (40) provoz cukrárny a pekárny - výroba; (43) hostinská činnost.

(511) 5, 29, 30, 35, 40, 43
(210) O-182486

(111) **256752**
(220) 08.11.2002
(151) 27.08.2003

(540)

CHRÁNÍME VAŠE SNY

(730) Česká pojišťovna a.s., Spálená 75/16, Praha 1, 11304, CZ

(740) Advokátní a patentová kancelář VYSKOČIL, KROŠLÁK a spol., Dana Lukajová, Voršilská 10, Praha 1, 11000

(510) (9) informace a záznamy v elektronické podobě, informace a záznamy na nosičích zařazených ve třídě 9, elektronická data a databáze; (16) tiskoviny, publikace, reklamní a propagační předměty z papíru; (35) reklamní a propagační činnost; (36) pojišťovací činnost, zajišťovací činnost, zprostředkovatelská činnost prováděná v souvislosti s pojišťovací a zajišťovací činností, zprostředkování finančních služeb, poradenská činnost související s pojištěním a další činnosti související s pojišťovací a zajišťovací činností; (41) výchova, vzdělávání a kulturní aktivity.

(511) 9, 16, 35, 36, 41
(210) O-185425

(111) **256753**
(220) 08.11.2002
(151) 27.08.2003
(540)



ČESKÁ POJIŠŤOVNA
Chráníme Vaše sny

(730) Česká pojišťovna a.s., Spálená 75/16, Praha 1, 11304, CZ

(510) (9) informace a záznamy v elektronické podobě, informace a záznamy na nosičích zařazených ve třídě 9, elektronická data a databáze; (16) tiskoviny, publikace, reklamní a propagační předměty z papíru; (35) reklamní a propagační činnost; (36) pojišťovací činnost, zajišťovací činnost, zprostředkovatelská činnost prováděná v souvislosti s pojišťovací a zajišťovací činností, zprostředkování finančních služeb, poradenská činnost související s pojištěním a další činnosti související s pojišťovací a zajišťovací činností; (41) výchova, vzdělávání a kulturní aktivity.

(511) 9, 16, 35, 36, 41
(210) O-185426

(111) **257212**
(220) 18.06.2002
(151) 29.09.2003
(540)

ALLSTAR

(730) Eduard Hřůza - ALLSTAR, Okrajová 1416/4, Havířov - Podlesí, 73601, CZ

(740) Pacl Václav, patentový zástupce, Okrajová 4a, Havířov - Podlesí, 73601

(510) (7) stroje, motory a jejich části, elektrické stroje a zařízení spadající do této třídy, s výjimkou vysavačů a odsávačů ovládaných elektrickými či spalovacími motory, též pro průmysl, zejména alternátory, cívky, čerpadla (stroje a části strojů), čisticí filtry ochlazovacího vzduchu (pro motory), stroje a přístroje na čištění elektrické a jejich části, spadající do této třídy, dynam a jejich části, ekonomizéry paliva pro motory a hnací stroje, hevery, hlavy válců pro motory, ložiska pro hřídele a jako části strojů, kartáče uhlíkové (elektr.) a sběrné kartáče pro dynam, vzduchové kompresory, nožní startéry pro motocykly, ovládací kabely pro stroje, motory a hnací stroje, řemeny pro stroje a motory, jiné než pro pozemní vozidla,

ventilátory pro motory a hnací stroje, jejich části a řemeny k nim, klínové a drážkové řemeny, zapalovací zařízení pro spalovací motory, startéry pro motory a hnací stroje a jejich části, podávací palivové pumpy, vstřikovací čerpadla a trysky k nim, stopventily a podávací palivové pumpy, spadající do této třídy, statory, zapalovací svíčky pro spalovací motory, žhavicí svíčky pro naftové motory, výfuky pro motory a hnací stroje, vstřikovací zařízení a jeho části pro motory, zapalovací induktry, elektrické lepící pistole, sušící stroje, ovládací kabely a mechanismy pro stroje, motory a hnací stroje, ruční nástroje a nářadí mechanické, elektrické motory, s výjimkou motorů pro pozemní vozidla a jejich části; (9) elektrické přístroje a zařízení spadající do této třídy, a to i ve stavebnicovém provedení, zejména přístroje a nástroje pro vedení, přepínání, přeměnu, akumulaci, regulaci nebo řízení elektrických veličin, integrované obvody, počítačové paměti a karty s pamětí nebo mikroprocesorem, plošné obvody, bleskojistky, elektroinstalační materiál, zejména prodlužovací přírůdky, vícenásobná zásuvková pole, vypínače, zástrčky a zásuvky, rozbočovače, vidlice, flexošňury, elektrické dveřní a poplašné zvonky, elektrické kabely, spojky, redukce, svorky, konektory, jističe a pojistky, stmívače, datové přepínače, přerušovače, rozvodné panely, rozvodné a spínací skříně, automatické časové spínače, tranzistory, telefonní, radiotelefonní a telegrafická zařízení, též videotelefony, anténní systémy, zesilovače, zabezpečovací zařízení proti krádeži, kryty na elektrické přístroje a zařízení, elektrodily, elektrodoplňky a elektropříslušenství pro motorové pozemní a vodní dopravní prostředky, zařazené v této třídě, zejména čidla teplot nasávaného vzduchu, čidla klepání motoru, víčka a palce rozdělovačů, kontakty rozdělovačů, kondenzátory, motoroky ostříkovačů, ventilátorů a stěračů, odrušovací prvky pro radia, přepínače světelné, měniče napětí, čidla ABS, zapalovací a startovací kabely, snímače teploty vzduchu a jeho hmotnosti, nabíjecí agregáty pro elektrické baterie, akumulátorové měřiče kyseliny, elektrické akumulátory a jejich části, automatická řízení pro vozidla, vypínače a spínače, elektrické motoroky, též ke klimatizaci, filtry, majáčky, tachometry a otáčkoměry pro vozidla, automatická zařízení signalizující nízký tlak v pneumatikách, poplašná zařízení a to i akustická, imobilizéry, pojistky, baterie na zapalování, startovací kabely, autorádia, antény, vyhledávací zařízení k identifikaci, elektrické zámky, mobilní telefonní přístroje, manometry pro ventily, měřidla na benzín, výstražné trojúhelníky, hasicí přístroje, ochranné přilby a osobní ochranné prostředky proti nehodám, zejména brýle, automatická řízení pro vozidla, automobilové výstražné trojúhelníky, zapalovače cigaret pro automobily, měřidla na benzín, blikáče, indukční cívky; (11) osvětlovací přístroje a zařízení, zejména pro pozemní a motorové vodní dopravní prostředky, reflektory, elektrické lampy a kapesní svítilny, žárovky, a to do přístrojových desek, do předních světlometů, pro brzdová, směrová, obrysová, parkovací, zpětná, mlhová světla, sufitové a halogenové žárovky, bezpaticové žárovky; (12) náhradní díly pro dopravní prostředky pozemní a vodní, s výjimkou pneumatik, jejich protektorů, duší a záplat pro ně, k zamezení unikání vzduchu při jejich poškození, zejména, startéry a jejich části, brzdová obložení pro motorová vozidla, např. bubny, čelisti, brzdové lamely, brzdové destičky a hadičky, filtry pro motory pozemních vozidel, olejové, palivové a vzduchové filtry, ventilátory, rozvodové, klínové a drážkové řemeny, ložiska kol a tlumičů, napínáky rozvodových řemenů, lanka, táhla, náhony tachometru, rukojeti řadicích pák, klaksony, výstražná, zabezpečovací a poplašná zařízení pro vozidla; (35) poradenství a poskytování konzultací v obchodní činnosti, zprostředkování obchodních záležitostí, předvádění zboží, zprostředkování interaktivní obchodní činnosti (Internet).

(511) 7, 9, 11, 12, 35
(210) O-180947

(111) **257566**
(220) 30.12.2002
(151) 29.09.2003

(540)



(730) **COPROSYS, a. s.**, V Hliníkách 1167, Chrudim IV, 53701, CZ

(740) Ing. Jiří Střelák, Šumberova 42, Praha 6, 16200

(510) (9) přístroje pro zpracování informací, počítače, software, elektronické počítačové informační systémy a systémy pro elektronické zpracování dat, nosiče dat v elektronické podobě, přístroje pro záznam, převod a reprodukci obrazu nebo zvuku, optické přístroje, přístroje spojové a telekomunikační techniky, telekomunikační sítě, přístroje a zařízení pro vedení, výrobu, přepínání, přeměnu, akumulaci, regulaci nebo řízení elektrického proudu, přístroje pro měření, vážení, kontrolu, signalizaci, elektrosoučástky všeho druhu uvedené v této třídě, elektrické vodiče-kabely; (37) montáž a opravy výpočetní, telekomunikační a jiné kancelářské techniky, elektroinstalatérství; (38) telekomunikační služby - zřizování, provozování a správa telekomunikačních nebo datových sítí a zařízení, přenos a zpracování obrazových a zvukových, telefonních a datových signálů - též Internetem, zprostředkování přístupu k telekomunikačním a datovým sítím včetně Internetu; (42) tvorba počítačových programů na zakázku - poskytování software, jeho výzkum a vývoj, poradenská činnost v oblasti výpočetní techniky, software, elektronických zařízení a počítačových programů, projektování elektrických a elektronických zařízení.

(511) 9, 37, 38, 42

(210) O-187224

(111) **257567**

(220) 30.12.2002

(151) 29.09.2003

(540)



(730) **COPROSYS, a. s.**, V Hliníkách 1167, Chrudim IV, 53701, CZ

(740) Ing. Jiří Střelák, Šumberova 42, Praha 6, 16200

(510) (9) přístroje pro zpracování informací, počítače, software, elektronické počítačové informační systémy a systémy pro elektronické zpracování dat, nosiče dat v elektronické podobě, přístroje pro záznam, převod a reprodukci obrazu nebo zvuku, optické přístroje, přístroje spojové a telekomunikační techniky, telekomunikační sítě, přístroje a zařízení pro vedení, výrobu, přepínání, přeměnu, akumulaci, regulaci nebo řízení elektrického proudu, přístroje pro měření, vážení, kontrolu, signalizaci, elektrosoučástky všeho druhu uvedené v této třídě, elektrické vodiče-kabely; (37) montáž a opravy výpočetní, telekomunikační a jiné kancelářské techniky, elektroinstalatérství; (38) telekomunikační služby - zřizování, provozování a správa telekomunikačních nebo datových sítí a zařízení, přenos a zpracování obrazových a zvukových, telefonních a datových signálů - též Internetem, zprostředkování přístupu k telekomunikačním a datovým sítím včetně Internetu; (42) tvorba počítačových programů na zakázku - poskytování software, jeho výzkum a vývoj, poradenská činnost v oblasti výpočetní techniky, software, elektronických zařízení a počítačových programů, projektování elektrických a elektronických zařízení.

(511) 9, 37, 38, 42

(210) O-187225

(111) **258337**

(220) 30.01.2003

(151) 29.10.2003

(540)

LČS

(730) **s Autoleasing, a.s.**, Budějovická 1518/13B, Praha 4, 14000, CZ

(510) (36) leasing a služby spojené s leasingem.

(511) 36

(210) O-188090

(111) **258794**

(220) 18.07.2002

(151) 27.11.2003

(540)



(730) **Next Werbung, PR und Autozubehör GmbH**, Revalstr. 6, Lübeck, DE

(740) JUDr. Thu Nga Haškovcová, Václavské nám. 823/33, Praha 1, 11000

(510) (9) sítě bezpečnostní (ochranné) do automobilů; (12) potahy na sedadla vozidel, opěrky hlavy pro sedadla vozidel, bezpečnostní sedačky pro děti (automobilové), potahy na bezpečnostní sedačky pro děti, psí dečky na sedadla, střechy kabrioletů, polštáře do automobilů, automobilové doplňky, potahy do zavazadlového prostoru automobilů, polštářky na bezpečnostní pásy, sítě na zavazadla do automobilů; (16) tiskoviny.

(511) 9, 12, 16

(210) O-181942

(111) **258799**

(220) 25.07.2002

(151) 27.11.2003

(540)



(730) **EVONA a.s.**, Rooseveltova 46, Chrudim III, 53717, CZ

(740) ZÁBRŠ - Advokátní, patentová a známková kancelář, JUDr. Aleš Zábřeh, Na Beránce 2, Praha 6, 16000

(510) (22) textilní vlákna; (39) silniční motorová doprava nákladní; (40) barvení a chemická úprava textilií.

(511) 22, 39, 40

(210) O-182140

(111) **258824**

(220) 25.09.2002

(151) 27.11.2003

(540)



(730) **DayMen Canada Acquisition ULC**, 2800 Park Place, 666 Burrard Street, Vancouver, British Columbia, V6C 2Z7, CA

- (740) KOREJZOVÁ & SPOL., v.o.s., JUDr. Petra Korejzová, advokátka, Korunní 810/104 E, Praha 10, 10100
- (510) (9) přístroje a nástroje vědecké, námořní, geodetické, fotografické, filmové, optické, přístroje pro vážení, měření, signalizaci, kontrolu (inspekci), záchranu a přístroje pro vyučování, přístroje a nástroje pro vedení, přepínání, přeměnu, akumulaci, regulaci nebo řízení elektrického proudu, přístroje pro záznam, převod a reprodukci zvuku nebo obrazu, magnetické nosiče zvukových záznamů, gramofonové desky, automatické distributory a mechanismy pro přístroje na mince, zapisovací pokladny, počítačací stroje, přístroje pro zpracování informací a počítače, hasicí přístroje; (18) tašky a zavazadla všeho druhu určené na úschovu nebo přepravu, a to batohy, tlumoky, ramenní tašky, tašky a kabely s uchy, ledvinky, tašky a vaky s řemenem, pouzdra, nevyztužené aktovky, deštníky, všechny výše uvedené výrobky zařazené ve tř. 18.

(511) 9, 18
(210) O-183974

(111) **258837**
(220) 07.10.2002
(511) 27.11.2003
(540)

STARFISH

- (730) Forst Vadim, Holubova 2, Praha, 15000, CZ
- (510) (9) laptopy (počítače), notebooky (počítače), operační systémy (nahrané programy), počítačové periferie, počítače, programy pro počítačové hry, počítačové programy s možností stažení, počítačový software, textové procesory, zařízení ke zpracování dat; (35) pronájem kancelářských strojů a zařízení, pomoc při řízení obchodních a průmyslových podniků, pomoc při řízení obchodních činností, překlad obchodních informací do počítačových databází, systematizace obchodních informací do počítačových databází, reklama on-line v počítačové síti, vedení kartoték v počítači, vyhledávání obchodních dat v počítačových souborech, zpracování textů; (42) aktualizace počítačových programů, grafický design, hosting webových stránek, instalace počítačových programů, kopírování počítačových programů, obnova (regenerace) počítačových dat, pronájem počítačů, počítačové programování, počítačové systémové analýzy, tvorba počítačových systémů, poradenské služby v oblasti počítačového hardware, údržba počítačových programů, pronájem počítačového software, převod (konverze) dat a počítačových programů, tvorba software, tvorba a správa webových stránek.

(511) 9, 35, 42
(210) O-184367

(111) **259438**
(220) 16.04.2003
(511) 27.11.2003
(540)

SAVARIN

- (730) SAVARIN, spol. s r.o., Na Příkopě 10, Praha 1, 11000, CZ
- (740) UNIPATENT, Ing. Chludina Jiří, J.Masaryka 43-47, Praha 2-Vinohrady, 12000
- (510) (16) tiskoviny, časopisy, periodika, kalendáře, letáky, tištěné materiály, propagační materiály, fotografie, plakáty, inzertní listy, katalogy, prospekty, brožury, obtisky, reklamní tiskoviny, záložky do knih, vizitky, pohlednice, tiskopisy; (36) správa nemovitostí, pronájem a zprostředkování pronájmu nebytového fondu, inkasování nájemného; (37) správa (údržba a opravy) nebytového fondu.

(511) 16, 36, 37
(210) O-190812

(111) **260554**
(220) 07.05.2003
(511) 26.01.2004
(540)

STOP BAKTER

- (730) Emil Medřický, Bezručova 1055/76, Říčany, 25101, CZ
- (740) PROPATENT, Ing. Vlasta Sedláčková, Ke Kateřinkám 1393, Praha 4, 14900
- (510) (2) barvy, laky, nátěry; (3) přípravky pro čištění, leštění, odmašťování.

(511) 2, 3

(210) O-191437

(111) **260683**
(220) 04.06.2003
(511) 26.01.2004
(540)

FRUKOIL

- (730) FRUKOIL a.s., Jiráskovo předměstí 629, Jindřichův Hradec III., 37701, CZ
- (510) (4) paliva, vč. benzínu pro motory, mazadla; (36) služby nemovitostí; (37) provozování čerpacích stanic pohonných hmot.
- (511) 4, 36, 37
(210) O-192319

(111) **261174**
(220) 15.05.2003
(511) 24.02.2004
(540)



- (730) HERNGROUP CZ s.r.o., Ptácká 299, Mladá Boleslav, 29301, CZ
- (510) (6) kovové stavební materiály, montované stavby kovové, montované stavby kovové s přestavitelnými prvky a s měnitelnou dispozicí, kovové stavební materiály přenosné, stavební prvky kovové, interiérové stavební materiály jako montované vnitřní příčky kovové, schody kovové, stavební dílce kovové, skoby; (7) stroje, motory a jejich součásti a příslušenství (nikoli pro motorová vozidla), stavební výtahy šikmé i sloupové, stroje vibrační, hutnicí, pčehovací, hladicí a kletovací pro stavebnictví, pily kotoučové i řetězové, vrtací soupravy, stavební mičačky, řezací a lámací stroje, kartáče (části strojů), vodní čerpadla, brusky a frézy, kompresory, bourací kladiva, pumpy na beton, dopravníky maltových směsí, omítací čerpadla a stroje, domíchávače, otevřená čerpadla a průtokové mičačky pro maltové směsi; (8) nářadí a nástroje s ručním pohonem, jako např. zednická kladívka a sekáče, lžice a špachtle, hladítka, latě stahovací, škrabáky (ruční nástroje), řezné a brusné nástroje včetně diamantových, pily, sekery, kleště, nůžky, nože, úhelníky, sponkovačky, ruční pistole na vytlačování tmelů, malířské válečky; (9) přístroje a nástroje elektrické pro vedení, regulaci nebo řízení elektřiny, staveništní elektrické rozvaděče skříňové i zásuvkové, zásuvky a vidlice elektrické, prodlužovací kabely pro elektřinu s navijáky, přístroje pro záchranu, ochranné rukavice, bezpečnostní obuv a ochranné pracovní oděvy proti úrazům, ochranné přilby, výstražné bezpečnostní pásy a pásky s výjimkou pásů na sedadla aut, přístroje pro měření, kontrolu a signalizaci, vodováhy, latě s libelou, nivelační a měřicí soupravy; (19) stavební materiály nekovové, armatury, asfalt, smůla, cement, malta, beton, bednění do betonu nekovová, břidlice, cihly, dehet (pro stavebnictví), lepenka pro stavební účely, dehtovaná lepenka, jíl, kámen, kámen stavební, kesony na stavební práce pod vodou, střešní krytiny nekovové, lemování střech nekovové, mramor, nátěrové hmoty pro stavebnictví, nosníky nekovové, olivín pro stavebnictví, omítky, papír pro stavebnictví, pažnice nekovové, písek, plst pro stavební účely, podpěry nekovové, překlady (okenní, dveřní) nekovové, překližka, příčky nekovové, rákos pro stavební účely, sádra, smola, hmoty pro stavby (nekovové), panely pro stavby (nekovové), stojky (nekovové), stožáry (sloupy) nekovové, šamot, šindele, škvára, štěrk, tvárnice, vápno, výztuže pro stavebnictví (nekovové), vápenec, žula, dlažby, spadající do této třídy, dlaždice nekovové, obklady ve stavebnictví (nekovové), podlahy nekovové, parkety, dveřní prahy (nekovové), schodiště nekovová, dveře nekovové, mříže nekovové, okna nekovová, ploty nekovové, římsy nekovové, okenní rámy (nekovové), zárubně dveří (nekovové), okapní žlaby (nekovové), plavecké bazény nekovové, kluziště (stavby)

nekovová, neohébné trubky nekovové pro stavebnictví, trubky pro drenáže nekovové, odbočky potrubí (nekovové), potrubí nekovová pro ventilační a klimatizační zařízení, potrubí spádové (nekovové), potrubí tlakové (nekovové), trubky kameninové, trubky vodovodní (nekovové), ventily drenážních trubek, kromě ventilů kovových a ventilů z umělých hmot, ventily vodovodní, kromě ventilů kovových a ventilů z umělých hmot, konstrukce stavební nekovové, přenosné stavby (nekovové), dřevo polozpracované (např. trámy, prkna, panely), překližky, dřevo opracované, dřevo stavební (prkna), dřevo tvárné, dřevo užitkové, dřevo dýhové, lišty, kůly, latě, stavební sklo (např. dlaždice, skleněné tašky, sklo na izolace), mozaiky pro stavebnictví, sklo izolační pro stavby; (35) zprostředkování obchodní činnosti ve stavebnictví včetně pomoci, průzkumu, reklamy a propagování poradenské, obchodní a konzultační činnosti související se stavební činností, propagační činnost ohledně stavebních výrobků a služeb, zajišťování obchodní administrativy, zajištění reklamy za účelem prezentace podnikatelů ve stavebnictví, jejich výrobků a služeb, inzerce ohledně možných distributorů stavebních služeb, spolu se zajištěním služeb reklamy; (36) investorská činnost ve výstavbě; (37) stavebnictví, stavební činnost, stavby a přestavby, izolace staveb, provádění staveb, jejich změn a odstraňování, rekonstrukce staveb, provádění bytových, občanských, průmyslových a inženýrských staveb, klempířství a instalatérství, stavební dozor, štukování a sádrování, utěšňování, zednické služby, poradensko-konzultační činnost v oblasti stavebnictví; (42) odborná poradenská a konzultační činnost ve stavebnictví, zprostředkovatelská činnost při zpracovávání projektů a rozpočtů staveb a návrhu potřebných druhů stavebních materiálů, zastupování a zprostředkovávání zastupování v řízeních o povolování staveb, při správních a kolaudačních řízeních a řízeních souvisejících s podnikáním ve stavebnictví, technická pomoc při přípravě projektové stavební dokumentace a související stavební agendy.

(511) 6, 7, 8, 9, 19, 35, 36, 37, 42
(210) O-191641

(111) **261408**
(220) 13.06.2003
(151) 24.02.2004
(540)

Strážničan

(730) **MUDr. Vítězslav Pálenský, Ph.D.**, Úprkova 1861, Strážnice, 69662, CZ
(510) (41) kulturní aktivity (hudební skupina).
(511) 41
(210) O-192754

(111) **261526**
(220) 27.06.2003
(151) 24.02.2004
(540)



(730) **ADEZIN s.r.o.**, Horní 387, Červené Pečky, 28121, CZ
(510) (36) správa nemovitostí; (37) deratizace, dezinfekce, hubení škůdců, s výjimkou pro zemědělské účely; (44) ničení škůdců v zemědělství.
(511) 36, 37, 44
(210) O-193223

(111) **261567**
(220) 03.07.2003
(151) 24.02.2004
(540)



(730) **CONE - DOPRAVA, a. s.**, Kosmova 1126/17, Ostrava - Přívoz, 70200, CZ
(740) PROPATENT, Ing. Vlasta Sedláčková, Ke Kateřinkám 1393, Praha 4, 14900
(510) (39) silniční motorová doprava nákladní vnitrostátní a mezinárodní, vnitrostátní zasilatelství, mezinárodní zasilatelství.
(511) 39
(210) O-193449

(111) **262090**
(220) 25.06.2003
(151) 23.03.2004
(540)



(730) **LOSICA s.r.o.**, Strojírenská 259, Praha 5 - Zličín, 15521, CZ
(510) (29) maso, ryby, drůbež, zvěřina, ovoce a zelenina, želé, džemy, mléko a mléčné výrobky, oleje a tuky jedlé; (30) mouka a přípravky z obilnin, chléb, pečivo, cukrovinky, med, koření; (31) čerstvé ovoce a zelenina, výrobky zemědělské, zahradnické, lesní, rostliny a přírodní květiny, krmivo pro zvířata; (43) služby zajišťující stravování a nápoje.
(511) 29, 30, 31, 43
(210) O-193155

(111) **262726**
(220) 19.09.2002
(151) 10.05.2004
(540)

MULTIMEX

(730) **Multimex spedition a.s.**, Jana Želivského 2200/2, Praha 3, 13000, CZ
(740) MIRA, Fišerová Blanka, V Kapslovně 11, Praha 3, 13000
(510) (12) dopravní prostředky, zařízení pro pozemní, vodní a leteckou dopravu, jejich části a náhradní díly zařazené v této třídě; (36) zastupování v celním řízení, celní služby, celní jednatelství, celní deklarace, garanční a pojišťovací služby související s dopravou a zasilatelstvím, leasingové služby; (39) zasilatelství, expresní zasilatelské a dopravní služby, veškeré vnitrostátní i mezinárodní dopravní služby a zprostředkovatelská činnost s těmito službami související, doprava letecká, železniční, silniční, vodní a námořní, manipulace s nákladem, tranzitní skladování, skladovací služby, pronájem skladů a skladovacích kontejnerů, půjčovna a pronájem aut, taxi služby, zprostředkování přepravy zboží, doručovací služby, služby v oblasti přepravních tarifů a jejich optimalizace, služby cestovní kanceláře v rámci této třídy, provoz bezplatné infolinky ve všech výše uvedených oblastech, poskytování a šíření informací prostřednictvím globálních telekomunikačních sítí a Internetu v oblasti vnitrostátního a mezinárodního zasilatelství a souvisejících služeb.
(511) 12, 36, 39
(210) O-183827

(111) **264360**
(220) 20.06.2003
(151) 23.07.2004

(540)



(730) **CKP (CZ), s.r.o.**, Golčova 485, Praha 4 - Kunratice, 14800, CZ

(510) (37) instalace, konfigurace a servisní činnost, poradenská činnost v oblasti elektronického zabezpečení.

(511) 37

(210) O-192998

(111) **264917**

(220) 12.06.2003

(151) 04.08.2004

(540)

FENIX Trading s.r.o.

(730) **FENIX s.r.o.**, Jaroslava Ježka 1338/18a, Jeseník, 79001, CZ

(740) Ing. Pavel Nádvořník s.r.o., Sokola Tůmy 1099/1, Ostrava-Mariánské Hory, 70900

(510) (9) přístroje a nástroje vědecké, geodetické, optické, přístroje pro vážení, měření, signalizaci, kontrolu (inspekci), záchranu a přístroje pro vyučování, přístroje pro záznam, převod, reprodukci zvuku nebo obrazu, magnetické nosiče zvukových záznamů, počítačové stroje, přístroje pro zpracování informací a počítače, veškerá výpočetní technika, která spadá do této třídy, měřidla, měřicí přístroje, rozvaděče automatické, automatické distribuční stroje, rozvaděče nízkého napětí, elektrické baterie; (11) přístroje a zařízení pro topení, výrobu páry, pro ventilaci, bezpečnostní a regulační zařízení pro plynové zařízení a potrubí, bojler (kotle) plynové, bojler (kotle) s výjimkou bojlerů (kotlů) jako součástí strojů, topné články, vytápěcí tělesa, vytápěcí zařízení, vyhřívací zařízení, výhřevné desky, topné sálavé panely, sálavé topné systémy, elektrické podlahové vytápění, kohoutky a kohouty pro potrubí, nádrže expanzní pro ústřední topení, napájecí zařízení k vytápěcím a teplotně-energetickým kotlům, čističe plynu jako součástí plynových zařízení, přístroje na čištění plynu, regulační a bezpečnostní zařízení pro přístroje na plyn, plynové generátory, plynové hořáky, držáky na plynové hořáky, plynové kondenzátory s výjimkou kondenzátorů jako součástí strojů, radiátorové uzávěry, elektrické radiátory, radiátory (topení), radiátory ústředního topení, regenerátory tepla, regulačně-bezpečnostní přídavná zařízení pro plynová zařízení, regulátory topení, spojiče paliva, tepelná čerpadla, tepelné akumulátory, teplovodní vytápěcí zařízení, teplovzdušná zařízení, teplovodní topení, topná zařízení pro topení tuhými, tekutými nebo plynovými palivy, trubky pro kotle k vytápěcím zařízením, větrací zařízení, zařízení na zpracování paliv a jaderného materiálu; (37) instalování a opravy elektrických strojů a přístrojů, informace o opravách, odrušování elektrických přístrojů, montáž, údržba a opravy strojů, montáž a opravy topného zařízení (ústředního vytápění) a větrání, instalace a opravy elektronického zařízení, instalatérství, elektroinstalatérství, plynoinstalatérství, opravy a montáž měřidel, montáž, opravy a servis elektrických a plynových zařízení, montáž, opravy a rekonstrukce vyhrazených tlakových zařízení, montáž a opravy výrobků a zařízení spotřební elektroniky.

(511) 9, 11, 37

(210) O-192714

(111) **264918**

(220) 12.06.2003

(151) 04.08.2004

(540)

FENIX s.r.o.

(730) **FENIX s.r.o.**, Jaroslava Ježka 1338/18a, Jeseník, 79001, CZ

(740) Ing. Pavel Nádvořník s.r.o., Sokola Tůmy 1099/1, Ostrava-Mariánské Hory, 70900

(510) (9) přístroje a nástroje vědecké, geodetické, optické, přístroje pro vážení, měření, signalizaci, kontrolu (inspekci), záchranu a přístroje pro vyučování, přístroje pro záznam, převod, reprodukci zvuku nebo obrazu, magnetické nosiče zvukových záznamů, počítačové stroje, přístroje pro zpracování informací a počítače, veškerá výpočetní technika, která spadá do této třídy,

měřidla, měřicí přístroje, rozvaděče automatické, automatické distribuční stroje, rozvaděče nízkého napětí, elektrické baterie; (11) přístroje a zařízení pro topení, výrobu páry, pro ventilaci, bezpečnostní a regulační zařízení pro plynové zařízení a potrubí, bojler (kotle) plynové, bojler (kotle) s výjimkou bojlerů (kotlů) jako součástí strojů, topné články, vytápěcí tělesa, vytápěcí zařízení, vyhřívací zařízení, výhřevné desky, topné sálavé panely, sálavé topné systémy, elektrické podlahové vytápění, kohoutky a kohouty pro potrubí, nádrže expanzní pro ústřední topení, napájecí zařízení k vytápěcím a teplotně-energetickým kotlům, čističe plynu jako součástí plynových zařízení, přístroje na čištění plynu, regulační a bezpečnostní zařízení pro přístroje na plyn, plynové generátory, plynové hořáky, držáky na plynové hořáky, plynové kondenzátory s výjimkou kondenzátorů jako součástí strojů, radiátorové uzávěry, elektrické radiátory, radiátory (topení), radiátory ústředního topení, regenerátory tepla, regulačně-bezpečnostní přídavná zařízení pro plynová zařízení, regulátory topení, spojiče paliva, tepelná čerpadla, tepelné akumulátory, teplovodní vytápěcí zařízení, teplovzdušná zařízení, teplovodní topení, topná zařízení pro topení tuhými, tekutými nebo plynovými palivy, trubky pro kotle k vytápěcím zařízením, větrací zařízení, zařízení na zpracování paliv a jaderného materiálu; (37) instalování a opravy elektrických strojů a přístrojů, informace o opravách, odrušování elektrických přístrojů, montáž, údržba a opravy strojů, montáž a opravy topného zařízení (ústředního vytápění) a větrání, instalace a opravy elektronického zařízení, instalatérství, elektroinstalatérství, plynoinstalatérství, opravy a montáž měřidel, montáž, opravy a servis elektrických a plynových zařízení, montáž, opravy a rekonstrukce vyhrazených tlakových zařízení, montáž a opravy výrobků a zařízení spotřební elektroniky.

(511) 9, 11, 37

(210) O-192715

(111) **264950**

(220) 04.09.2002

(151) 25.08.2004

(540)

CHRÁNÍME VAŠE SNY - Česká pojišťovna

(730) **Česká pojišťovna a.s.**, Spálená 75/16, Praha 1, 11304, CZ

(740) Advokátní a patentová kancelář VYSKOČIL, KROŠLÁK a spol., Dana Lukajová, Vršilská 10, Praha 1, 11000

(510) (9) informace a záznamy v elektronické podobě, informace a záznamy na nosičích zařazených ve třídě 9, elektronická data a databáze, informační produkty v elektronických, datových, informačních a telekomunikačních sítích všeho druhu, software a hardware, elektronické časopisy, elektronická periodika a knihy v elektronické podobě, databázové produkty zařazené ve tř. 9, nosiče dat či záznamů nahrané i nenahrané, elektronické nebo datové nebo informační sítě, multimediální aplikace na nosičích zařazených ve tř. 9 nebo v sítích, elektronické multimediální nebo informační katalogy, interaktivní a grafické programy, software, zejména pro systém výměny dat (platební styk i jiné informace), zvláště v oblasti financí, pojišťovnictví a bankovníctví, systémy pro přenos dat, dešifrovací soustavy, platební karty nebo magnetické a čipové karty pro použití v peněžnictví, bankovníctví, pojišťovnictví, v oblasti služeb a v obchodním styku, mezinárodní platební karty, elektronické peněžníky, čipy; (16) tiskoviny, tiskopisy, brožury, obálky, dopisní papíry, gratulace, kalendáře, reklamní předměty z papíru, příručky, časopisy, periodika, knihy, databázové produkty v papírové formě, databáze v papírové formě, informační produkty na papírových nosičích, data a databáze v papírové formě, tiskárenské výrobky; (35) reklamní, inzertní a propagační činnost, marketing, reklamní, inzertní a propagační činnost prostřednictvím jakéhokoliv média, prostřednictvím telefonní sítě nebo datové sítě nebo informační sítě, poskytování komerčních informací a jiných komerčních informačních produktů všeho druhu, informačních produktů reklamního charakteru, poskytování multimediálních informací komerčního charakteru, komerční využití Internetu v oblastech komerčních internetových médií a vyhledávacích služeb, online inzerce, zprostředkování v obchodních vztazích, zprostředkovatelská činnost v oblasti obchodu, merchandising,

služby zahrnující záznam, přenos, přepis, převod, vypracování, kompilaci, přenášení nebo systematickosti písemných sdělení a/nebo záznamů, využívání nebo kompilaci matematických a statistických údajů, automatizované zpracování dat; (36) finanční služby, pojišťovnictví, zajišťovací činnost, činnosti související s pojišťovací a zajišťovací činností, zábranná činnost, bankovníctví, finanční služby, provádění bankovních obchodů a jakýchkoliv operací s tím spojených, bankovní služby, služby týkající se financí a peněžnictví, přijímání vkladů, poskytování úvěrů, vydávání hypotečních zástavních listů, investování do cenných papírů, financování pronájmu, vedení účtů, řízení, obsluha a provozování výměny dat v rámci platebního styku, poradenská činnost v oblasti financí a pojišťovnictví; (41) výchovná a zábavní činnost, školící činnost, výchova a kulturní aktivity v rámci zábranné činnosti a činnosti souvisejících s pojišťovací činností, tj. činnosti sloužících k podpoře a rozvoji pojišťovnictví, tvorba podkladů pro pořady rozhlasového nebo televizního vysílání.

(511) 9, 16, 35, 36, 41
(210) O-183177

(111) **267382**
(220) 30.01.2003
(151) 29.11.2004
(540)

Leasing ČS

(730) **s Autoleasing, a.s.**, Budějovická 1518/13B, Praha 4, 14000, CZ
(510) (36) leasing a služby spojené s leasingem.
(511) 36
(210) O-188091

(111) **270488**
(220) 17.06.2003
(151) 29.03.2005
(540)

Siko

"KOUPELNY"

(730) **LUCROS uzavřený investiční fond a.s.**, Skorkovská 1310, Praha 9 - Kyje, 19800, CZ
(740) PatentCentrum Sedlák & Partners s.r.o., Husova 5, České Budějovice, 37001
(510) (1) tmely, lepidla pro průmysl, silikony, spárovací hmoty; (6) lišty kovové, koše kovové, ventily kovové pro vodovodní potrubí; (12) sanitární keramika, baterie vodovodní, armatury, vany, umyvadla, sprchové kouty, osoušeče rukou, infrazářiče, přímotopná tělesa, akumulační topidla, ohřivače vody - zásobníkové nebo průtokové, sprchové koncovky, sedátka, kulové ventily, splachovače, sanitární kalová čerpadla, sifony, roháčky - vše spadající do této třídy; (17) trubkové rozvody z plastických hmot, trubkové fitinky a armatury z plastických hmot; (19) keramické obklady a dlažby; (20) koupelnový nábytek, zrcadla, rámy; (21) náčiní a nádoby pro domácnost, koupelny, kuchyně, toaletní potřeby a doplňky, vše spadající do třídy 21; (24) sprchové závěsy z textilu nebo umělé hmoty; (27) předložky koupelnové, rohože, rohožky.

(511) 1, 6, 11, 17, 19, 20, 21, 24, 27
(210) O-192869

(111) **271479**
(220) 12.06.2003
(151) 29.03.2005

(540)

Siko

"PRODEJNY KOUPELEN PLNÉ INSPIRACE"

(730) **LUCROS uzavřený investiční fond a.s.**, Skorkovská 1310, Praha 9 - Kyje, 19800, CZ

(740) PatentCentrum Sedlák & Partners s.r.o., Husova 5, České Budějovice, 37001

(510) (6) lišty kovové, koše kovové, ventily kovové pro vodovodní potrubí; (11) sanitární keramika, baterie vodovodní, armatury, vany, umyvadla, sprchové kouty, osoušeče rukou, infrazářiče, přímotopná tělesa, akumulační topidla, ohřivače vody - zásobníkové nebo průtokové, sprchové koncovky, sedátka, kulové ventily, splachovače, sanitární kalová čerpadla, sifony, roháčky; (17) trubkové rozvody z plastických hmot, trubkové fitinky a armatury z plastických hmot; (19) keramické obklady a dlažby; (20) koupelnový nábytek, zrcadla, rámy; (21) náčiní a nádoby pro domácnost, koupelnu, kuchyň, toaletní doplňky, spadající do této třídy; (24) sprchové závěsy z textilu nebo umělé hmoty; (27) předložky koupelnové, rohože, rohožky.

(511) 6, 11, 17, 19, 20, 21, 24, 27

(210) O-192731

(111) **271531**
(220) 15.07.2002
(151) 26.04.2005
(540)

burdaMINI

(730) **BURDA Praha, spol. s r.o.**, Přemyslovská 2845/43, Praha 3, 13000, CZ

(510) (41) výchovná, zábavná a vzdělávací činnost, nakladatelství a vydavatelství.

(511) 41

(210) O-181870

(111) **272984**
(220) 13.11.2002
(151) 27.06.2005
(540)

melissa

(730) **GRENDENE S.A.**, Av. Pedro Grendene, 131 A, Bairro Volta Grande, Farroupilha, RS, BR

(740) Advokátní a patentová kancelář Traplová, Hakr, Kubát, JUDr. Traplová Jarmila, Přístavní 24, Praha 7, 17000

(510) (25) pánská, dámská a dětská obuv jako jsou sandály, plážová obuv, pantofle do koupele a holinky.

(511) 25

(210) O-185540

(111) **276495**
(220) 17.12.2001
(151) 28.11.2005

(540)



(730) **PATRON Bohemia a.s.**, Českolipská 3419, Mělník, 27601, CZ

(740) INPARTNERS GROUP, Ing. Dušan Kendereski, Lidická 51, Brno, 60200

(510) (5) výrobky zdravotnické, antiseptické prostředky, vata pro lékařské účely, dezinfekční přípravky, lékárníčky včetně obsahu, tampony pro osobní potřebu, rozpustidla k odstraňování náplastí, obklady, organoterapeutické přípravky, samolepicí pásy na obvazy, pouzdra na obvazy, povijnice, zasypací prášky na rány, prostředky antiseptické a antikoncepční, utišující prášky, léčebné vtírací přípravky pro sportovce, s výjimkou výrobků, přípravků a prostředků pro které je třeba povolení podle zvláštních předpisů; (12) pojízdná křesla pro nemocné a invalidy s ručním a/nebo motorovým pohonem, zvedací vozíky, ochranné kočárky, vozíky ruční, motorové, přívěsné, pojízdné plošiny, tahače vozíků, díly vozidel spadající do této třídy, kočárky dětské a jejich příslušenství; (37) opravy výše uvedených výrobků.

(511) 5, 12, 37

(210) O-174872

Zániky ochranných známek uplynutím doby platnosti

Kapitola obsahuje údaje o ochranných známkách, které zanikly uplynutím doby platnosti podle ustanovení § 29 odst. 1 zákona č. 441/2003 Sb.

Číslo zápisu	Datum zániku
93290	29.12.2011
160702	24.12.2011
160986	29.12.2011
165242	21.12.2011
165243	21.12.2011
172876	27.12.2011
173360	23.12.2011
173487	31.12.2011
173488	31.12.2011
173489	31.12.2011
173952	30.12.2011
174317	30.12.2011
176080	31.12.2011
177179	30.12.2011
181563	23.12.2011
193310	27.12.2011
247716	21.12.2011
247717	21.12.2011
247720	21.12.2011
247721	21.12.2011
247722	21.12.2011
247723	21.12.2011
247724	21.12.2011
249325	21.12.2011
249326	21.12.2011
249328	21.12.2011
250149	21.12.2011
250150	21.12.2011
251457	21.12.2011
252255	21.12.2011
261756	21.12.2011

Vzdání se práv k ochranné známce

Vlastník ochranné známky se může podle ustanovení § 30 zákona č. 441/2003 Sb. u Úřadu písemným prohlášením vzdát práv k ochranné známce v rozsahu všech výrobků nebo služeb, pro které byla zapsána, nebo některých z nich. Účinky tohoto prohlášení nastávají dnem doručení prohlášení vlastníka ochranné známky Úřadu a nelze je vzít zpět. V této kapitole je tedy uvedeno datum účinnosti vzdání se práv k ochranné známce. Pokud se vlastník vzdal práv k ochranné známce jen v rozsahu některých výrobků a služeb, je pod příslušným INID kódem zveřejněn rovněž zbývající seznam výrobků a služeb, pro které ochranné známka zůstává zapsána.

Tato kapitola dále zahrnuje údaje o ochranných známkách, u kterých vlastník písemným prohlášením omezil rozsah ochrany ve vztahu k prvku ochranné známky.

(111) 316075
(540)



(210) O-476046
s účinností ode dne 04.07.2012/vzdání se práv k ochranné
známce

Změny vlastníků ochranných známek

Kapitola obsahuje údaje o ochranných známkách, které byly převedeny nebo přešly ve smyslu ustanovení § 15 odst. 1, 2 a § 16 zákona č. 441/2003 Sb. na jiného vlastníka v rozsahu všech zapsaných výrobků nebo služeb.

Číslo zápisu	Dřívější vlastník	Nynější vlastník	S účinností od
171596	Faiveley Transport Malmö AB, Box 515, 261 24 Landskrona Malmö, SE	FAIVELEY TRANSPORT, 143 boulevard Anatole France Carrefour Pleyel, 93285 Saint Denis, FR	09.07.2012
171596	FAIVELEY TRANSPORT, 143 boulevard Anatole France Carrefour Pleyel, 93285 Saint Denis, FR	FAIVELEY SA, 143 boulevard Anatole France Carrefour Pleyel, 93285 Saint Denis, FR	09.07.2012
174564	Shell Brands International AG, Baarermatte, Baar, CH	Houghton Technical Corp., 1011 Centre Road, Suite 322, Wilmington, DE, US	09.07.2012
174565	Shell Brands International AG, Baarermatte, Baar, CH	Houghton Technical Corp., 1011 Centre Road, Suite 322, Wilmington, DE, US	09.07.2012
174566	Shell Brands International AG, Baarermatte, Baar, CH	Houghton Technical Corp., 1011 Centre Road, Suite 322, Wilmington, DE, US	09.07.2012
176875	Österreichische Volksbanken-Aktiengesellschaft, Peregringasse 3, 1090 Wien, AT	Österreichischer Genossenschaftsverband (Schulze-Delitzsch), Löwelstraße 14, Vídeň, AT	09.07.2012
182518	CREDO TECHNOLOGY CORPORATION, 2800 South 25th Avenue, Broadview, IL, US	Robert Bosch Tool Corporation, 1800 West Central Road, Mount Prospect, IL, US	09.07.2012
182520	CREDO TECHNOLOGY CORPORATION, 2800 South 25th Avenue, Broadview, IL, US	Robert Bosch Tool Corporation, 1800 West Central Road, Mount Prospect, IL, US	09.07.2012
182524	CREDO TECHNOLOGY CORPORATION, 2800 South 25th Avenue, Broadview, IL, US	Robert Bosch Tool Corporation, 1800 West Central Road, Mount Prospect, IL, US	09.07.2012
184883	Sara Lee / DE N.V., Vleutensevaart 100, Utrecht, NL	Koninklijke Douwe Egberts B.V., Oosterdokstraat 80, 1011 DK Amsterdam, NL	09.07.2012
189174	Bioghurt Biogarde GmbH & Co. KG, Lise-Meitner-Strasse 34, Freising, DE	Cargill Texturizing Solutions Deutschland GmbH & Co. KG, Ausschlaeger Elbdeich 62, 20539 Hamburg, DE	09.07.2012
190757	ZIMBO Fleisch-und Wurstwaren GmbH & Co.KG, Harpener Hellweg 16, Bochum, DE	ZIMBO CZECHIA s.r.o., Na Zátorce 8, Praha 7, 17000, CZ	09.07.2012
192098	Cadbury Adams USA LLC, 389 Interpace Parkway, Parsippany NJ 07054, NJ, US	Kraft Foods Global Brands LLC, Three Lakes Drive, Northfield, IL, US	09.07.2012
201593	Österreichische Volksbanken-Aktiengesellschaft, Peregringasse 3, 1090 Wien, AT	Österreichischer Genossenschaftsverband (Schulze-Delitzsch), Löwelstraße 14, Vídeň, AT	09.07.2012
231893	Lékárny Lloyds s.r.o., Nádražní 344/23, Praha 5, 15000, CZ	Celesio AG, Neckartalstr. 155, 70376 Stuttgart, DE	09.07.2012
231894	Lékárny Lloyds s.r.o., Nádražní 344/23, Praha 5, 15000, CZ	Celesio AG, Neckartalstr. 155, 70376 Stuttgart, DE	09.07.2012
242867	EXE CZ s.r.o., Roháčova 188/37, Praha 3 - Žižkov, 13000, CZ	Prokeš Petr, Alešova 1521, Jirkov, 43111, CZ	09.07.2012
244380	Sara Lee/DE N.V., Vleutensevaart 100, Utrecht, NL	Koninklijke Douwe Egberts B.V., Oosterdokstraat 80, 1011 DK Amsterdam, NL	09.07.2012
244381	Sara Lee/DE N.V., Vleutensevaart 100, Utrecht, NL	Koninklijke Douwe Egberts B.V., Oosterdokstraat 80, 1011 DK Amsterdam, NL	09.07.2012
244382	Sara Lee/DE N.V., Vleutensevaart 100, Utrecht, NL	Koninklijke Douwe Egberts B.V., Oosterdokstraat 80, 1011 DK Amsterdam, NL	09.07.2012
244383	Sara Lee/DE N.V., Vleutensevaart 100, Utrecht, NL	Koninklijke Douwe Egberts B.V., Oosterdokstraat 80, 1011 DK Amsterdam, NL	09.07.2012
244384	Sara Lee/DE N.V., Vleutensevaart 100, Utrecht, NL	Koninklijke Douwe Egberts B.V., Oosterdokstraat 80, 1011 DK Amsterdam, NL	09.07.2012

Číslo zápisu	Dřívější vlastník	Nynější vlastník	S účinností od
244385	Sara Lee/DE N.V., Vleutensevaart 100, Utrecht, NL	Koninklijke Douwe Egberts B.V., Oosterdokstraat 80, 1011 DK Amsterdam, NL	09.07.2012
250790	Computer Associates Think, Inc., One Computer Associates Plaza, Islandia, NY, US	CA, INC., One CA Plaza, Islandia, NY, US	09.07.2012
253426	Bohušovická mlékárna, a.s., Na Pláni 1997/41, Praha 5 - Smíchov, 15000, CZ	Accom holding s.r.o., Na Pláni 41/1997, Praha 5 - Smíchov, 15000, CZ	09.07.2012
253546	SARA LEE / DE N. V., Vleutensevaart 100, Utrecht, NL	Koninklijke Douwe Egberts B.V., Oosterdokstraat 80, 1011 DK Amsterdam, NL	09.07.2012
253547	SARA LEE / DE N. V., Vleutensevaart 100, Utrecht, NL	Koninklijke Douwe Egberts B.V., Oosterdokstraat 80, 1011 DK Amsterdam, NL	09.07.2012
258730	Computer Associates Think, Inc., One Computer Associates Plaza, Islandia, NY, US	CA, INC., One CA Plaza, Islandia, NY, US	09.07.2012
258731	Computer Associates Think, Inc., One Computer Associates Plaza, Islandia, NY, US	CA, INC., One CA Plaza, Islandia, NY, US	09.07.2012
260191	Computer Associates Think, Inc., One Computer Associates Plaza, Islandia, NY, US	CA, INC., One CA Plaza, Islandia, NY, US	09.07.2012
265049	SARA LEE / DE N. V., Vleutensevaart 100, Utrecht, NL	Koninklijke Douwe Egberts B.V., Oosterdokstraat 80, 1011 DK Amsterdam, NL	09.07.2012
268878	Ing. Jan Kostkan - JAKO -, Masarykova 222, Kutná Hora, 28401, CZ	DonGemini s.r.o., Janovská 376, Praha 10, 10900, CZ	09.07.2012
270225	SARA LEE / DE N. V., Vleutensevaart 100, Utrecht, NL	Koninklijke Douwe Egberts B.V., Oosterdokstraat 80, 1011 DK Amsterdam, NL	09.07.2012
270388	Bryndziareň a syrárň s.r.o., SNP 5, Zvolenská Slatina, 96201, SK	FISCHER & PARTNER Intellectual Property s.r.o., Na Hrobci 5, Praha 2, 12800, CZ	09.07.2012
270388	FISCHER & PARTNER Intellectual Property s.r.o., Na Hrobci 5, Praha 2, 12800, CZ	ALIMPEX FOOD a.s., Českobrodská 1174, Praha 9 - Kyje, 19800, CZ	09.07.2012
270489	Ing. Jan Kostkan - JAKO, Masarykova 222, Kutná Hora, 28401, CZ	DonGemini s.r.o., Janovská 376, Praha 10, 10900, CZ	09.07.2012
271233	SARA LEE / DE N. V., Vleutensevaart 100, Utrecht, NL	Koninklijke Douwe Egberts B.V., Oosterdokstraat 80, 1011 DK Amsterdam, NL	09.07.2012
271234	SARA LEE / DE N. V., Vleutensevaart 100, Utrecht, NL	Koninklijke Douwe Egberts B.V., Oosterdokstraat 80, 1011 DK Amsterdam, NL	09.07.2012
271420	SARA LEE / DE N. V., Vleutensevaart 100, Utrecht, NL	Koninklijke Douwe Egberts B.V., Oosterdokstraat 80, 1011 DK Amsterdam, NL	09.07.2012
273375	PATCHER, s.r.o., Joštova 4, Brno, 60200, CZ	Point4u, s.r.o., Tábořská 241/228, Brno, 61500, CZ	09.07.2012
273504	SARA LEE / DE N. V., Vleutensevaart 100, Utrecht, NL	Koninklijke Douwe Egberts B.V., Oosterdokstraat 80, 1011 DK Amsterdam, NL	09.07.2012
275122	Svět koupelen, s.r.o., Husova 1250/71, Plzeň, 30100, CZ	BAUHAUS k.s., Strážní 7, Brno, 63900, CZ	09.07.2012
276455	Ing. Jan Kostkan - JAKO, Masarykova 222, Kutná Hora, 28401, CZ	DonGemini s.r.o., Janovská 376, Praha 10, 10900, CZ	09.07.2012
276598	Martin Polívka, Mařanova 523, Liberec 23, 46312, CZ	Martin Polívka, Mařanova 523, Liberec 23, 46312, CZ SAUNAPROJEKT s.r.o., Mařanova 523, Liberec 23, 46312, CZ	09.07.2012
277947	Martin Polívka, Mařanova 523, Liberec 23, 46312, CZ	Martin Polívka, Mařanova 523, Liberec 23, 46312, CZ SAUNAPROJEKT s.r.o., Mařanova 523, Liberec 23, 46312, CZ	09.07.2012
279339	ALL Service telel s.r.o., Pšenčíkova 24, Praha 4, 14200, CZ	SYNKRONIZED s.r.o., Helmova 1553/3, Praha 1, 11000, CZ	09.07.2012
283938	Svět koupelen s.r.o., Husova 1250, Plzeň, 30100, CZ	BAUHAUS k.s., Strážní 7, Brno, 63900, CZ	09.07.2012

Číslo zápisu	Dřívější vlastník	Nynější vlastník	S účinností od
285992	Sara Lee / DE N.V., Vleutensevaart 100, 3532 AD Utrecht, NL	Koninklijke Douwe Egberts B.V., Oosterdokstraat 80, 1011 DK Amsterdam, NL	09.07.2012
285993	Sara Lee / DE N.V., Vleutensevaart 100, 3532 AD Utrecht, NL	Koninklijke Douwe Egberts B.V., Oosterdokstraat 80, 1011 DK Amsterdam, NL	09.07.2012
285994	Sara Lee / DE N.V., Vleutensevaart 100, 3532 AD Utrecht, NL	Koninklijke Douwe Egberts B.V., Oosterdokstraat 80, 1011 DK Amsterdam, NL	09.07.2012
286426	EXE CZ s.r.o., Roháčova 188/37 188/37, Praha 3 - Žižkov, 13000, CZ	Prokeš Petr, Alešova 1521, Jirkov, 43111, CZ	09.07.2012
288148	All Service telel s.r.o., Pšenčikova 24/674, Praha 4 - Lhotka, 14200, CZ	SYNKRONIZED s.r.o., Helmova 1553/3, Praha 1, 11000, CZ	09.07.2012
289936	Šlechta Ivan, Podkrkonošská 853, Praha 9, 19012, CZ	Červený Rak s.r.o., Na Zemance 1802, Praha 4, 14700, CZ	09.07.2012
290016	OUTDOORSHOP, s.r.o., Kubelíkova 1224/42, Praha 3, 13000, CZ	Amulet - chráněné dílny s.r.o., Kladská 112, Náchod, 54701, CZ	09.07.2012
293825	Kostkan Jan Ing., Masarykova 222, Kutná Hora, 28401, CZ	DonGemini s.r.o., Janovská 376, Praha 10, 10900, CZ	09.07.2012
296808	McGee Hana, Na Výsluní 1093, Rudná, 25219, CZ	McGee's Entertainment, s.r.o., Týnská 627/7, Praha 1 - Staré Město, 11000, CZ	09.07.2012
302136	I Witos s.r.o., Sosnová 371, Třinec, 73961, CZ	Witos Jaromír, Sosnová 371, Třinec, 73961, CZ	10.07.2012
318131	APTFOR a.s., Lomnického 1705/5, Praha 4, 14000, CZ	Amulet - chráněné dílny s.r.o., Kladská 112, Náchod, 54701, CZ	09.07.2012
321865	All Service telel s.r.o., Pšenčikova 24/674, Praha 4 - Lhotka, 14200, CZ	SYNKRONIZED s.r.o., Helmova 1553/3, Praha 1, 11000, CZ	09.07.2012

Změny v údajích o vlastních ochranných známkách

Kapitola obsahuje ochranné známky, u kterých byla v rejstříku ochranných známkách vyznačena změna v údajích o vlastních ve smyslu ustanovení § 27 odst. 2 a 7 zákona č. 441/2003 Sb.

Číslo zápisu	Vlastník	S účinností od
155200	Vinné sklepy Valtice, a.s., Vinařská 407, Valtice, 69142, CZ	09.07.2012
161413	H. J. Heinz Company, One PPG Place, Suite 3100, Pittsburgh, 15222, PA, US	10.07.2012
161414	H. J. Heinz Company, One PPG Place, Suite 3100, Pittsburgh, 15222, PA, US	10.07.2012
161415	H. J. Heinz Company, One PPG Place, Suite 3100, Pittsburgh, 15222, PA, US	10.07.2012
161416	H. J. Heinz Company, One PPG Place, Suite 3100, Pittsburgh, 15222, PA, US	10.07.2012
163304	T. D. Williamson, Inc., 6120 South Yale, Suite 1700, Tulsa, 74136-4235, OK, US	10.07.2012
167273	Chemoplast BEC, a.s., Karlova 7, Brno - Maloměřice, 65858, CZ	09.07.2012
171596	SAB Wabco Group AB, Box 193, 201 21 Malmö, SE	09.07.2012
171596	Faiveley Transport Malmö AB, Box 515, 261 24 Landskrona Malmö, SE	09.07.2012
171596	FAIVELEY TRANSPORT, 143 Boulevard Anatole France Carrefour Pleyel, 93200 Saint Denis, FR	09.07.2012
176358	Chemoplast BEC, a.s., Karlova 7, Brno - Maloměřice, 65858, CZ	09.07.2012
176878	PIERRE HELVET CS, spol. s r.o., třída Spojenců 716/22, Olomouc, Olomouc-město, 77200, CZ	10.07.2012
176879	PIERRE HELVET CS, spol. s r.o., třída Spojenců 716/22, Olomouc, Olomouc-město, 77200, CZ	10.07.2012
178798	BOHEMIA MACHINE s.r.o., Zámecká 1177, Světlá nad Sázavou, 58291, CZ	03.07.2012
179513	ČESKÁ ŽULA spol. s r.o., Volyňská 39, Strakonice, 38601, CZ	10.07.2012
193330	PURGO, spol. s r.o., Dubno 31, Příbram, 26101, CZ	03.07.2012
226088	PERSONA GRATA v.o.s., Vodičkova 709/33, Praha 1, 11000, CZ	10.07.2012
231578	PERSONA GRATA v.o.s., Vodičkova 709/33, Praha 1, 11000, CZ	10.07.2012
231893	Lékárny Lloyds s.r.o., Nádražní 344/23, Praha 5, 15000, CZ	09.07.2012
231894	Lékárny Lloyds s.r.o., Nádražní 344/23, Praha 5, 15000, CZ	09.07.2012
251163	PLASTIA s.r.o., Na Brázdě 1321/8, Praha - Michle, 14100, CZ	09.07.2012
252338	BENU Česká republika a.s., K pérovně 945/7, Praha 10, 10200, CZ	03.07.2012
252777	Net Travel Service Czech s.r.o., Kaprova 42/14, Praha 1, 11000, CZ	10.07.2012
253596	Dentamed (ČR) spol. s r.o., Pod Lipami 2602/41, Praha 3, 13000, CZ	10.07.2012
255010	Jan Lazar, Zdeňka Vavřika 3004/13, Ostrava - Bělský les, 70030, CZ	10.07.2012
255040	SPARK Interpreting & Translation s.r.o., Místecká 567, Praha 9, 19900, CZ	10.07.2012
255764	Greif Inc., 425 Winter Road, Delaware, 43015, OH, US	03.07.2012
255813	Grand Integral a.s., Na Slupi 452/2a, Praha 2, 12800, CZ	03.07.2012
256490	Challenge CZ, s.r.o., Belgická 196/38, Praha 2 - Vinohrady, 12000, CZ	10.07.2012
258337	s Autoleasing, a.s., Budějovická 1518/13B, Praha 4, 14000, CZ	04.07.2012
258794	Next Werbung, PR und Autozubehör GmbH, Revalstr. 6, Lübeck, DE	09.07.2012
261174	HERNGROUP CZ s.r.o., Ptácká 299, Mladá Boleslav, 29301, CZ	10.07.2012
262134	PERSONA GRATA v.o.s., Vodičkova 709/33, Praha 1, 11000, CZ	10.07.2012
262726	Multimex spedition a.s., Jana Želivského 2200/2, Praha 3, 13000, CZ	10.07.2012
262751	Espresso Professional, s.r.o., Voraňská 2075/6, Praha 4 - Modřany, 14300, CZ	04.07.2012
264282	Karlovarská pekárna TREND s.r.o., Slepá 517/1, Karlovy Vary, 36005, CZ	09.07.2012
264360	CKP (CZ), s.r.o., Golčova 485, Praha 4 - Kunratice, 14800, CZ	04.07.2012
267382	s Autoleasing, a.s., Budějovická 1518/13B, Praha 4, 14000, CZ	04.07.2012
268034	BENU Česká republika a.s., K pérovně 945/7, Praha 10, 10200, CZ	03.07.2012
268035	BENU Česká republika a.s., K pérovně 945/7, Praha 10, 10200, CZ	03.07.2012

Číslo zápisu	Vlastník	S účinností od
268836	BENU Česká republika a.s., K pérovně 945/7, Praha 10, 10200, CZ	03.07.2012
268845	BENU Česká republika a.s., K pérovně 945/7, Praha 10, 10200, CZ	03.07.2012
268846	BENU Česká republika a.s., K pérovně 945/7, Praha 10, 10200, CZ	03.07.2012
268847	BENU Česká republika a.s., K pérovně 945/7, Praha 10, 10200, CZ	03.07.2012
268848	BENU Česká republika a.s., K pérovně 945/7, Praha 10, 10200, CZ	03.07.2012
268849	BENU Česká republika a.s., K pérovně 945/7, Praha 10, 10200, CZ	03.07.2012
272958	Espresso Professional, s.r.o., Voraňská 2075/6, Praha 4 - Modřany, 14300, CZ	09.07.2012
273799	Espresso Professional, s.r.o., Voraňská 2075/6, Praha 4 - Modřany, 14300, CZ	09.07.2012
274426	Espresso Professional, s.r.o., Voraňská 2075/6, Praha 4 - Modřany, 14300, CZ	09.07.2012
275122	Svět koupelen, s.r.o., Husova 1250/71, Plzeň, 30100, CZ	09.07.2012
279754	PhDr. Milan Hutta, Okružní 373, Planá nad Lužnicí, 39111, CZ	03.07.2012
280057	Espresso Professional, s.r.o., Voraňská 2075/6, Praha 4 - Modřany, 14300, CZ	09.07.2012
283848	Espresso Professional, s.r.o., Voraňská 2075/6, Praha 4 - Modřany, 14300, CZ	09.07.2012
283938	Svět koupelen s.r.o., Husova 1250, Plzeň, 30100, CZ	09.07.2012
285302	BENU Česká republika a.s., K pérovně 945/7, Praha 10, 10200, CZ	03.07.2012
290580	CMC ONLINE s.r.o., Musílkova 1303/22, Praha 5 - Košíře, 15000, CZ	03.07.2012
292167	Espresso Professional, s.r.o., Voraňská 2075/6, Praha 4 - Modřany, 14300, CZ	09.07.2012
292540	Espresso Professional, s.r.o., Voraňská 2075/6, Praha 4 - Modřany, 14300, CZ	09.07.2012
295257	BENU Česká republika a.s., K pérovně 945/7, Praha 10, 10200, CZ	03.07.2012
302745	CMC ONLINE s.r.o., Musílkova 1303/22, Praha 5 - Košíře, 15000, CZ	03.07.2012
305299	CMC ONLINE s.r.o., Musílkova 1303/22, Praha 5 - Košíře, 15000, CZ	03.07.2012
306075	BENU Česká republika a.s., K pérovně 945/7, Praha 10, 10200, CZ	03.07.2012
308626	BENU Česká republika a.s., K pérovně 945/7, Praha 10, 10200, CZ	03.07.2012
308627	BENU Česká republika a.s., K pérovně 945/7, Praha 10, 10200, CZ	03.07.2012
311740	Metropolitní spořitelní družstvo, Jezuitská 14/13, Brno, 60200, CZ	10.07.2012
314032	CMC ONLINE s.r.o., Musílkova 1303/22, Praha 5 - Košíře, 15000, CZ	03.07.2012
318245	CMC ONLINE s.r.o., Musílkova 1303/22, Praha 5 - Košíře, 15000, CZ	03.07.2012
325370	Akacia Group, s.r.o., Na Farkáně I 136/17, Praha 5, 15000, CZ	10.07.2012
325385	KEDAUNG EUROPE a.s., Náchodská 2397/23, Praha 9, 19300, CZ	10.07.2012