

### Číselné INID kódy pro označování bibliografických dat technických řešení

### INID Codes for the identification of bibliographic data of technical solutions

(Standard WIPO ST. 9 a ST. 80)

(11)	číslo patentu/zápisu/osvědčení	(11)	Number of the patent/registration/certification
(15)	datum zápisu průmyslového vzoru	(15)	Industrial design registration date
(21)	číslo přihlášky/zádsti	(21)	Application number
(22)	datum podání přihlášky/zádsti	(22)	Date of application filing
(23)	údaje o výstavní prioritě	(23)	Exhibition priority data
(28)	počet průmyslových vzorů	(28)	Number of industrial designs included in the application
(31)	číslo prioritní přihlášky	(31)	Number of priority application
(32)	datum podání prioritní přihlášky	(32)	Filing date of priority application
(33)	země priority	(33)	Priority country
(40)	datum zveřejnění přihlášky vynálezu	(40)	Date of publication of patent application
(45)	datum zveřejnění zapsaného průmyslového vzoru	(45)	Publication date of the registered industrial design
(47)	datum zveřejnění udělení patentu a zápisu užitého vzoru, datum zápisu užitého vzoru, datum oznámení udělení evropského patentu v Evropském patentovém věstníku	(47)	Publication date of patent granting and publication date of utility model registration, registration date of utility model, publication date of European patent granting in the European patent bulletin
(51)	mezinárodní patentové třídění/Locarnské třídění průmyslových vzorů	(51)	International Patent Classification/ Locarno Classification for Industrial Designs
(54)	název	(54)	Title
(55)	vyobrazení průmyslového vzoru	(55)	Reproduction of the industrial design
(57)	anotace	(57)	Abstract
(68)	číslo základního patentu	(68)	Number of the basic patent
(71)	označení přihlašovatele/zadatele	(71)	Applicant
(72)	označení původce	(72)	Inventor
(73)	označení majitele/vlastníka	(73)	Owner
(74)	označení zástupce	(74)	Attorney's name and address
(86)	číslo mezinárodní přihlášky	(86)	International application number
(87)	číslo mezinárodního zveřejnění	(87)	International publication number
(92)	datum a číslo první registrace přípravku pro Českou republiku	(92)	Date and number(s) of the first authorization to market the product in the CZ
(93)	datum, číslo a země první registrace přípravku v rámci Společenství	(93)	Date, number(s) and country of the first authorization to market the product in the EEC
(94)	doba platnosti osvědčení	(94)	Term of certification validity
(95)	označení a typ přípravku	(95)	Name of the product and product type
(96)	datum podání a číslo evropské patentové přihlášky	(96)	European patent application filing date and number
(97)	datum zveřejnění a číslo zveřejnění evropské patentové přihlášky v Evropském patentovém věstníku	(97)	European patent application publication date and publication number in the European patent bulletin

### Číselné INID kódy pro označování bibliografických dat ochranných známek

### INID codes and minimum required for the identification of bibliographics data relating to marks

(Standard WIPO ST.60)

(111)	Číslo zápisu ochranné známky (registrace)	(111)	Number of registration
(151)	Datum zápisu ochranné známky	(151)	Date of the registration
(210)	Číslo přihlášky ochranné známky (spisu)	(210)	Number of the application
(220)	Datum podání přihlášky	(220)	Date of filing of the application
(320)	Datum vzniku práva přednosti	(320)	Date of the first application
(442)	Datum zveřejnění přihlášky po průzkumu	(442)	Date of the publication of the examined application
(450)	Datum zveřejnění zápisu ochranné známky ve Věstníku	(450)	Date of publication of the registration
(510)	Seznam výrobků a služeb	(510)	List of goods and/or services
(511)	Číslo třídy výrobků a služeb	(511)	Number of the class of goods and/or services
(526)	Omezení rozsahu ochrany o prvek	(526)	Disclaimer
(540)	Znění nebo vyobrazení ochranné známky	(540)	Reproduction of the mark
(551)	Kolektivní ochranná známka	(551)	Collective mark
(554)	Prostorová ochranná známka	(554)	Three-dimensional mark
(558)	Ochranná známka tvořená pouze barvou nebo kombinací barev	(558)	Mark consisting exclusively of one or several colours
(583)	Datum právní moci rozhodnutí/výsledek rozhodnutí	(583)	Date of the legal force of the decision/ result of the decision
(591)	Údaje o barevnosti ochranné známky	(591)	Information concerning colour
(730)	Přihlašovatel/vlastník ochranné známky	(730)	The applicant or the holder of the mark
(740)	Zástupce	(740)	Name and address of the representative
(811)	Mezinárodní číslo zápisu ochranné známky	(811)	Number of the international registration
(890)	Kód státu ochrany mezinárodní ochranné známky	(890)	INID code of the state of the international mark

# Kódy pro kódování záhlaví oznámení publikovaných ve Věstníku

(Standard WIPO ST. 17)

BB9A	zveřejněné přihlášky vynálezů	MK4A	zánik patentů uplynutím doby platnosti
FG1K	zapsané užité vzory	MK4F	zánik autorských osvědčení uplynutím doby platnosti
FG4A	udělené patenty	MK4Q	zánik průmyslového vzoru uplynutím doby ochrany
FG4Q	zapsané průmyslové vzory	MM4A	zánik patentů pro nezaplacení ročních poplatků
LD3K	částečný výmaz užitého vzoru	MM4F	zánik autorských osvědčení pro nezaplacení ročních poplatků
LD4Q	částečný výmaz průmyslového vzoru	ND1K	prodloužení platnosti užitého vzoru
MA4A	zánik patentu vzdáním se	ND4Q	obnova doby ochrany průmyslového vzoru
MA4F	zánik autorských osvědčení vzdáním se	PA4A	změna autorského osvědčení na patent
MC3K	výmaz užitého vzoru	PC9A	změna dispozičního práva k vynálezu
MC4A	zrušení patentu	PD1K	převod práv a ostatní změny majitelů užitého vzoru
MC4F	zrušení autorského osvědčení	PD4A	převod práv a ostatní změny majitelů patentů
MC4Q	výmaz průmyslového vzoru	PD4Q	převod práv a ostatní změny vlastníků průmyslových vzorů
MH1K	zánik užitého vzoru vzdáním se	QA9A	nabídka licence
MH4A	částečné zrušení patentu	SB4A	zapsané patenty do rejstříku po odtajnění
MH4F	částečné zrušení autorského osvědčení	SB4F	zapsaná autorská osvědčení do rejstříku po odtajnění
MH4Q	zánik průmyslového vzoru vzdáním se		
MK1K	zánik užitého vzoru uplynutím doby platnosti		

## Opravy Změny Různé

### Opravy u přihlášek vynálezů s žádostí o udělení patentu

HA9A	jmenování vynálezce	HF9A	oprava dat
HB9A	oprava jmen	HG9A	oprava chyb v třídění
HC9A	změna jmen	HH9A	oprava nebo změna všeobecně
HD9A	oprava adres	HK9A	tiskové chyby v úřed. věstnících
HE9A	změna adres		

## Opravy ochranných dokumentů

patenty	autorská osvědčení	užité vzory	průmyslové vzory	
TA4A	TA4F	TA1K	TA4Q	jmenování vynálezce
TB4A	TB4F	TB1K	TB4Q	oprava jmen
TC4A	TC4F	TC1K	TC4Q	změna jmen
TD4A	TD4F	TD1K	TD4Q	oprava adres
TE4A	TE4F	TE1K	TE4Q	změna adres
TF4A	TF4F	TF1K	TF4Q	oprava dat
TG4A	TG4F	TG1K	TG4Q	oprava chyb v třídění
TH4A	TH4F	TH1K	TH4Q	oprava nebo změna všeobecně
TK9A	TK9F	TK1K	TK4Q	tiskové chyby v úřed. věstnících

## Kódy pro označování zemí a mezinárodních organizací použité ve věstníku

AT	Rakousko
CA	Kanada
CH	Švýcarsko
CY	Kypr
CZ	Česká republika
DE	Spolková republika Německo
DK	Dánsko
ES	Španělsko
FR	Francie
GB	Velká Británie
GI	Gibraltar
GR	Řecko
IL	Izrael
IT	Itálie
KR	Korejská republika
LU	Lucembursko
NL	Nizozemí
PL	Polsko
SE	Švédsko
SK	Slovensko
TW	Tajwan
US	Spojené státy americké

## Kódy pro označování států USA použité ve věstníku

CA	California
DE	Delaware
GA	Georgia
IL	Illinois
MA	Massachusetts
MI	Michigan
NJ	New Jersey
NV	Nevada
NY	New York
OR	Oregon
UT	Utah

## **BB9A Zveřejněné přihlášky vynálezů - přehled podle čísel přihlášek**

Dále uvedené přihlášky vynálezů byly zveřejněny dnem, uvedeným ve Věstníku podle zákona č. 527/1990 Sb., o vynálezech a zlepšovacích návrzích, ve znění pozdějších předpisů, a jsou k dispozici v patentové knihovně Úřadu průmyslového vlastnictví, Antonína Čermáka 2a, 160 68, Praha 6.

2010-1000	<b>C 11 D 3/39</b>	(2006.01)
2011-87	<b>A 61 K 35/56</b>	(2006.01)
2011-102	<b>A 01 K 97/10</b>	(2006.01)
2011-111	<b>G 05 F 1/66</b>	(2006.01)
2011-143	<b>H 01 H 85/22</b>	(2006.01)
2011-147	<b>B 60 C 25/00</b>	(2006.01)
2011-148	<b>F 02 M 41/16</b>	(2006.01)
2011-153	<b>F 28 D 7/02</b>	(2006.01)
2011-155	<b>E 02 B 5/08</b>	(2006.01)
2011-161	<b>H 02 J 3/24</b>	(2006.01)
2011-163	<b>D 04 H 3/14</b>	(2012.01)
2011-164	<b>A 01 H 5/00</b>	(2006.01)
2011-292	<b>B 62 K 19/32</b>	(2006.01)
2011-484	<b>H 01 M 10/06</b>	(2006.01)
2011-898	<b>A 01 N 57/14</b>	(2006.01)

## Zveřejněné přihlášky vynálezů - řazené podle MPT

- (51) **A01H 5/00** (2006.01)  
**C12N 15/01** (2006.01)

(21) **2011-164**

(71) AGRITEC Plant Research s.r.o., Šumperk, CZ

(72) Tejklová Eva RNDr., Šumperk, CZ

(54) **Linie přádného lnu AGT 876/08**

(22) 25.03.2011

(57) Řešení se týká nové linie přádného lnu AGT 876/08, která je charakterizována tím, že vznikla z klasického přádného lnu mutagenézí a následnými selekcemi a vykazuje stabilně zvýšený obsah kyseliny olejové v semenném oleji až na 29 % hmotn. z celkového množství přítomných mastných kyselin, přičemž je tato linie středně raná, s dobrou odolností k poléhání a ke komplexu houbových chorob, se středním nálevkovitým květem, s modrými korunními lístky, tyčinkami a nitkami a se středně velkým tmavě hnědým semenem o hodnotě hmotnosti HTS 5, 6 g, s celkovou délkou stonku a technickou délkou cca o 5 cm menší než u odrůd přádného lnu Jordán a Venica.

(74) Ministerstvo zemědělství ČR, Mgr. Hana Jirkalová, Těšnov 17, Praha 1, 11705

- (51) **A01K 97/10** (2006.01)

(21) **2011-102**

(71) Uhnák Vojtěch, Praha, CZ

(72) Uhnák Vojtěch, Praha, CZ

(54) **Rybářská trojnožka**

(22) 28.02.2011

(57) Rybářská trojnožka, kde v jejím těle (5) v její zadní části je uložena hřídel (7), upevněná k tělu (5) zadním šroubem (3), přičemž na obou koncích hřídele (7) jsou šrouby (8) upevněny držáky (4) rybářského prutu, zatímco k přední části těla (5) trojnožky je čelním šroubem (1) upevněna zadní noha (10), v níž jsou bočním šroubem (2) upevněny přední nohy (6).

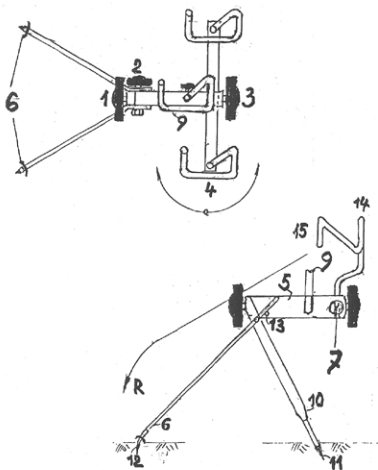

- (51) **A01N 57/14** (2006.01)

**A01N 25/32** (2006.01)

**A01N 47/28** (2006.01)

(21) **2011-898**

(71) ROTAM AGROCHEM INTERNATIONAL CO., LTD.,

Hongkong 999077, CN

(72) Bristow James Timothy, 999077 Hongkong, CN

(54) **Herbicidní kompozice slučitelné s plodinami obsahující herbicidy a safeneru**

(22) 29.12.2011

(32) 19.01.2011

(31) 13/009,031

(33) US

(57) Zde jsou popsány herbicidní kompozice, které se vyznačují tím, že obsahují: A) antidoticky účinné množství jednoho nebo více safenerů ze skupiny fosforovaných esterů obecného vzorce (I), ve kterém T a T<sup>1</sup> se nezávisle zvolí ze skupiny zahrnující vodík, alkyl, halogenalkyl, alkoxyalkyl,

aleknyl a alkynyl; U znamená O nebo S a V, W, X, Y a Z se nezávisle zvolí ze skupiny zahrnující vodík, halogen, alkyl, halogenalkyl a alkoxy; a B) jeden nebo více sulfonamidových nebo sulfonylmočovinných herbicidů zvolených ze skupiny sestávající z amidosulfuronu, azimsulfuronu, bensulfuron-methylu, chlorimuron-ethylu, chlorsulfuronu, cinosulfuronu, cyklosulfamuronu, ethametsulfuron-methylu, ethoxysulfuronu, flupyrsulfuron-methylu, flazasulfuronu, foramsulfuronu, halosulfuron-methylu, imazosulfuronu, jodosulfuron-methylu, mesosulfuron-methylu, metsulfuron-methylu, nikosulfuronu, oxasulfuronu, primisulfuron-methylu, prosulfuronu, thifensulfuron-methylu, tribenuron-methylu, trifloxysulfuronu, triflusulfuron-methylu, triosulfuronu, rimsulfuronu, kloransulam-methylu, diklosulamu, florasulamu, flumetsulamu, metosulamu, penoxsulamu a jejich kombinace, a způsoby jejich použití.

(74) Čermák a spol., JUDr. Karel Čermák, Elišky Peškové 15, Praha 5, 15000

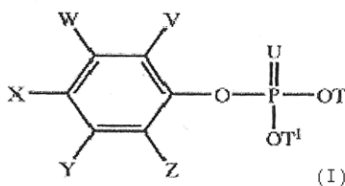

- (51) **A61K 35/56** (2006.01)

**A61K 35/14** (2006.01)

**A61K 35/00** (2006.01)

**A61K 38/43** (2006.01)

**A61P 37/02** (2006.01)

**A61P 31/04** (2006.01)

**A61P 31/12** (2006.01)

(21) **2011-87**

(71) ENZYMIK s. r. o., Krásná Lípa, CZ

(72) Šavrdla Zdeněk, Praha 9 - Dolní Počernice, CZ

(54) **Imunomodulační kompozice s antibakteriálním a antivirovým účinkem a způsob její přípravy**

(22) 17.02.2011

(57) Imunomodulační kompozice s antibakteriálním a antivirovým účinkem, připravená (i) desintegrací a homogenizací směsi tvořené (a) humánní nebo animální krví nebo jejich složkou, (b) enzymolyticky účinnou složkou, sestávající z oxidoreduktáz, transferáz, hydroláz, lyáz, izomeráz a/nebo ligáz a z aminokyselin, oligopeptidů, peptidů a/nebo proteinů, (c) alespoň jedním jednosytným, dvojsytným a/nebo trojsytným alkoholem s celkovým počtem uhlíkových atomů 1 až 22, (d) alespoň jednou alifatickou organickou kyselinou s celkovým počtem uhlíkových atomů 1 až 4, a (e) mumiem rostlinno-minerálního původu, přičemž objemový poměr složky (a) ke složkám (b) plus (e) činí 1:99 až 99:1; (ii) ponecháním desintegrované a homogenizované směsi při teplotě nejvýše 35 °C a pH 1,5 až 6,9 po dobu 1 až 24 hodin, (iii) následným oddělením supernatantu ze směsi; (iv) frakcionací supernatantu a (v) jeho případným zahuštěním a/nebo lyofilizací. Řešení se rovněž týká způsobu přípravy této kompozice.

(74) Ing. Jan Kubát, Přístavní 24, Praha 7, 17000

- (51) **B60C 25/00** (2006.01)

**C09J 7/02** (2006.01)

**C09J 5/00** (2006.01)

(21) **2011-147**

(71) Klalal Miloslav Ing., Otrokovice, CZ

(54) **Zlepšení lepící a ochranné funkce oboustranné lepící pásky pro lepení galusek na ráfek**

(22) 22.03.2011

(57) Přihláška vynálezu řeší zvýšení ochrany galusky proti jejímu prodření o ráfek a lepší přilepení galusky k ráfku. Lepící páska na galusku s běhounem (a) s ráfkovou tkanicí

(b) je přilepena k ráfku oboustrannou lepicí páskou, jejíž konstrukce je provedena z několika vrstev a to tak, že volbou různé šíře jednotlivých vrstev oboustranné lepicí pásky docílíme profilu, který po nalepení na ráfek vyrovnává nesoulad s profilem ráfku a profilem nahuštěné galusky na ráfku. Lepicí vrstva na straně ráfku je takového složení, že zajišťuje velice pevné spojení s ráfkem kovovým, nebo z jiného materiálu (např. dřevo, karbon), nebo s upraveným povrchem (např. elox, různé typy barev) a na straně druhé je takového jiného složení než lepicí páska na straně ráfku. Tím je zajištěno velice pevné spojení s ráfkovou tkanicí (b), nebo kostrou (c) galusky pokud tato není opatřena ráfkovou tkanicí (b). Jednotlivé vrstvy oboustranné lepicí pásky mají lepicí vrstvu ukotvenou na textilním, nebo plastovém nosiči a mohou se vzájemně kombinovat k dosažení co nejpevnějšího spojení galusky s ráfkem. Vlákna textilního nosiče jsou uspořádána jako tkanina, pletenina, netkaná textilie, nebo paralelně uložená vlákna.

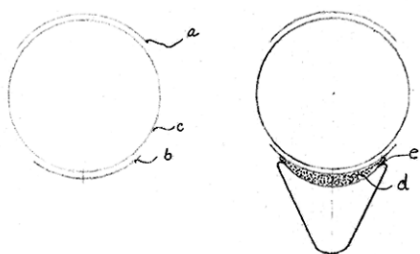
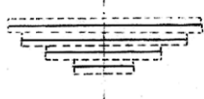

- (51) **B62K 19/32** (2006.01)  
**B62K 21/00** (2006.01)
- (21) **2011-292**
- (71) VYSOKÁ ŠKOLA BÁŇSKÁ - TECHNICKÁ UNIVERZITA OSTRAVA, Ostrava, CZ
- (72) Šmiraus Jakub, Zábřeh, CZ  
Richtář Michal, Ostrava, CZ  
Míková Jana, Ostrava, CZ
- (54) **Zavěšení předního kola jednostopého vozidla s aktivní změnou geometrie**
- (22) 16.05.2011
- (57) Přední kolo (19) jednostopého vozidla je vedeno přední vidlicí (2) pevně spojenou pomocí spodního nosníku (3) závěsu a horního nosníku (4) závěsu se sloupkem (5) řízení. Nástavec (6) pro říditka je pevně spojen s horním nosníkem (4) závěsu. Sloupek (5) řízení je otočně uložen pomocí horního ložiska (17) řízení a dolního ložiska (18) řízení vůči hlavě (7) řízení. Hlava (7) řízení je v rovině X-Z kyvně pomocí dolního čepu (16) hlavy (7) řízení spojena s rámem (1) jednostopého vozidla. Dále je hlava (7) řízení v rovině X-Z kyvně spojena pomocí horního čepu (8) hlavy (7) řízení se samosvorným pohybovým šroubem (9) unášeným rotující maticí (12) samosvorného pohybového šroubu (9), která je uložena v pouzdru (13) matice (12) samosvorného pohybového šroubu (9) prostřednictvím horního ložiska (10) matice (12) samosvorného pohybového šroubu (9) a dolního ložiska (11) matice (12) samosvorného pohybového šroubu (9). Pouzdro (13) matice (12) samosvorného pohybového šroubu (9) je prostřednictvím čepu (15) pouzdra (13) matice (12) samosvorného pohybového šroubu (9) v rovině X-Z kyvně uloženo vůči rámu (1) jednostopého vozidla. Osa čepu (15) pouzdra (13) matice (12) samosvorného pohybového šroubu (9) leží v rovině X-Y, protíná osu rotace samosvorného pohybového šroubu (9) a je na tuto osu rotace kolmá. Pohon matice (12) samosvorného pohybového šroubu (9) je proveden pomocí ozubeného kola (14).

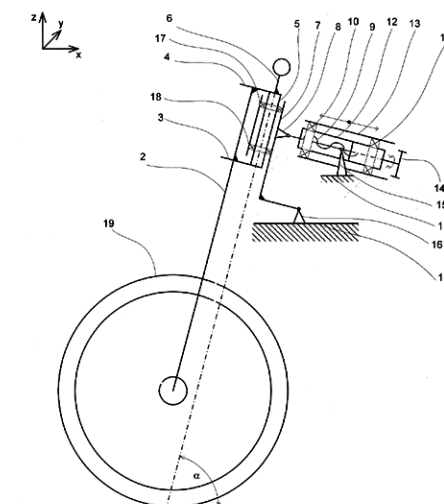

- (51) **C11D 3/39** (2006.01)  
**C11D 3/16** (2006.01)  
**C11D 3/04** (2006.01)
- (21) **2010-1000**
- (71) Kostkan Jan, Praha, CZ
- (72) Kostkan Jan, Praha, CZ
- (54) **Způsob přípravy ozonového klastru do lázně na praní**
- (22) 30.12.2010
- (57) Způsob přípravy ozonového klastru do lázně na praní, vyznačený tím, že se peroxid vodíku o koncentraci 5 až 38 % hmotnostních se rozkládá ve vodném v silně alkalickém prostředí, které je tvořeno hydroxidem alkalického kovu o koncentraci 5 % až 50 % hmotnostních, přičemž objem roztoku hydroxidu alkalického kovu je ekvivalentní 0,1 až 100 násobku objemu peroxidu vodíku za vzniku ozonidu, který vytvoří během 1 až 10 min. při teplotě 0 °C až 40 °C s amfifilní sloučeninou jejíž hydrofilní část molekuly je tvořena alespoň jedním acetátově nebo alkyloxylově vázaným kyslíkem nebo sulfonovou, sulfátovou, fosforečnou nebo fosfonovou skupinou komplexní sloučenina amfifilní látky a ozonu, přičemž hmotnost vnesené amfifilní sloučeniny je ekvivalentní 0,001 až 100 násobku objemu peroxidu vodíku. Reakční směs se vnese do pracovní lázně na praní.
- (51) **D04H 3/14** (2012.01)  
**D04H 3/147** (2012.01)  
**D04H 3/005** (2012.01)  
**D04H 1/54** (2012.01)  
**D04H 1/541** (2012.01)  
**D04H 1/542** (2012.01)  
**A61F 13/15** (2006.01)  
**A61F 13/51** (2006.01)
- (21) **2011-163**
- (71) PEGAS NONWOVENS s.r.o., Znojmo, CZ
- (72) Klaška František, Slavkov u Brna, CZ  
Kummer Jiří, Drnovice, CZ  
Mečl Zdeněk, Nový Šaldorf-Sedlešovice, CZ  
Kašpárková Pavlína, Znojmo, CZ  
Xu Han, 45236 Cincinnati, OH, US  
de Beer Antonius Lambertus Johannes, 45140 Loveland, OH, US  
Isele Olaf Erik Alexander, 45069 West Chester, OH, US
- (54) **Způsob vytváření pojené netkané textilie a netkaná textilie**
- (22) 25.03.2011
- (57) Způsob vytváření pojené měkké objemné netkané textilie (21) z vrstvy (21a) tepelně pojitelých vláken, která se zavádí do lisovací mezery (52) mezi dvojicí válců (50, 51), z nichž alespoň jeden zahrnuje pojící výstupky, které mají poměr největší měřitelné šířky (W) ku největší měřitelné délce (L) alespoň 1:2,5, a jejichž obvod zahrnuje úsek vypouklého tvaru. Mezi vlákny jsou tak vytvořena spojení daná pojícími výstupky, které mají nesouměrný tvar nebo sklon  $\alpha_1$  vůči směru (MD) pohybu stroje v rozsahu 1° až 40°. Netkaná textilie (21) zahrnující vlákna pojená soustavou pojících vtisků, které mají tvar (100), jehož

obvod zahrnuje vypouklý úsek a má největší měřitelnou délku (L) a největší měřitelnou šířku (W), jejichž poměr je alespoň 2,5. Tvar pojíčko vtisku (100) je nesouměrný nebo má sklon vzhledem ke směru (MD) pohybu stroje pod úhlem  $\alpha_{TV}$  rozsahu 1° až 40°.

(74) Ing. Veronika Zemanová, Mendlovo nám. 1a, Brno, 60300

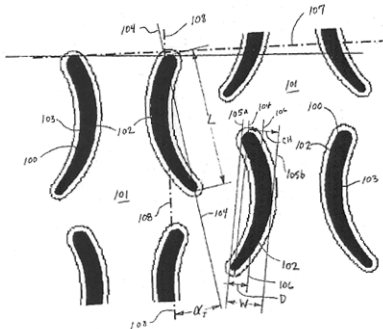

(51) **E02B 5/08** (2006.01)  
**C02F 1/26** (2006.01)

(21) **2011-155**

(71) FONTANA R, s.r.o., Brno, CZ

(72) Fiala Antonín Ing., Brno, CZ

(54) **Strojní česle mini**

(22) 23.03.2011

(57) Strojní česle mini sestávají z pevné česlicové mříže (1), která je vsazená do obvodového rámu (2) vloženého pod šikmým úhlem do kanálu, a dále zahrnují stěrač (5) a pohon stěrače. V obvodovém rámu (2) jsou po obou stranách vloženy stavitelné přítlačné lišty (9) a posuvné vodící hranoly (3). V posuvných vodících hranolech (3) je otočně uložen překlápací mechanismus (4), jehož součástí je stěrač (5) zakončený hřebem s roztečí zubů odpovídající mezerám v česlicové mříži (1). Překlápací mechanismus (4) je přes vyrovnávací kostku (7) připojen k pohybovému šroubu (6), jehož poháněcí matice (8) je součástí servopohonu.

(74) Ing. Blanka BRODSKÁ, Josefy Faimonové 14, Brno, 62800

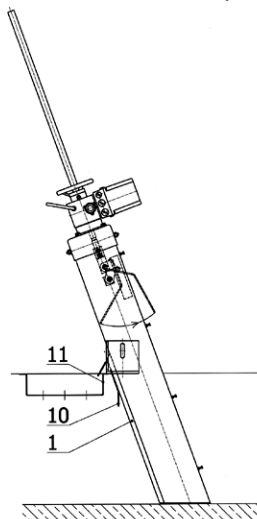

(51) **F02M 41/16** (2006.01)  
**F02M 47/00** (2006.01)

(21) **2011-148**

(71) Papírník Luboš Ing., Okříšky, CZ

(72) Papírník Luboš Ing., Okříšky, CZ

(54) **Vysokotlaký diferenciální zásobník paliva**

(22) 22.03.2011

(57) Vysokotlaký diferenciální zásobník paliva (1) je tvořen vnitřním pláštěm (2) a vnějším pláštěm (3). Uvnitř vnitřního pláště (2) vzniká vysokotlaký prostor (4) a mezi vnitřním pláštěm (2) a vnějším pláštěm (3) vzniká středotlaký prostor (5). Středotlaký prostor (5) stlačuje vnitřní plášť (2), který může být zatížen vyšším tlakem uvnitř vysokotlakého prostoru (4). Vysokotlaký zásobník

paliva (1) je opatřen nejméně jedním vstupním hrdlem (6) a nejméně jedním výstupním hrdlem (7). Vstupní hrdlo (6) a výstupní hrdlo (7) ústí do vysokotlakého prostoru (4). Vysokotlaký prostor (4) a středotlaký prostor (5) jsou na jednom konci vnitřního pláště (2) vzájemně propojeny prvním redukčním ventilem (8), který udržuje tlakový rozdíl mezi vysokotlakým prostorem (4) a středotlakým prostorem (5). Druhý konec vnitřního pláště (2) je opatřen první zátkou (9). Jeden konec vnějšího pláště (3) je opatřen druhým redukčním ventilem (10), který udržuje požadovaný přetlak ve středotlakém prostoru (5). Druhý konec vnějšího pláště (3) je opatřen druhou zátkou (11). Z redukčního ventilu (10) je přebytečné palivo odváděno pomocí konektoru (12). Tento vysokotlaký diferenciální zásobník paliva (1) je určen pro spalovací motory používající vstřikování paliva.

(74) PATKAN, Ing. Jiří Langhans, Krajínova 805/7, Třebíč, 67401

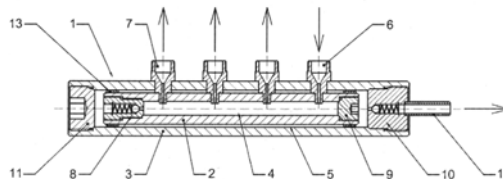

(51) **F28D 7/02** (2006.01)

**F28F 1/00** (2006.01)

**F28B 1/00** (2006.01)

(21) **2011-153**

(71) Tesař Jindřich Ing., Ústí nad Labem, CZ

(72) Tesař Jindřich Ing., Ústí nad Labem, CZ

(54) **Zdvojený šroubovicový výměník tepla se záměnou průtočného prostoru**

(22) 23.03.2011

(57) Šroubovicový výměník tepla má ve společné plášťové trubce (1) dva šroubovicové protiproudé výměníky (2 a 4) zařazené do série. V prvním výměníku (2) proudí kondenzující páry (médium A) vně trubek šroubovic tvořících první teplosměnnou plochu a teplotonosná kapalina (médium B) proudí uvnitř těchto trubek. Ve druhém výměníku (4) proudí kondenzát z média A uvnitř trubek šroubovic tvořících druhou teplosměnnou plochu a teplotonosná kapalina (médium B) proudí vně těchto trubek. Oba výměníky (2, 4) jsou od sebe odděleny společnou trubkovnicí (6).

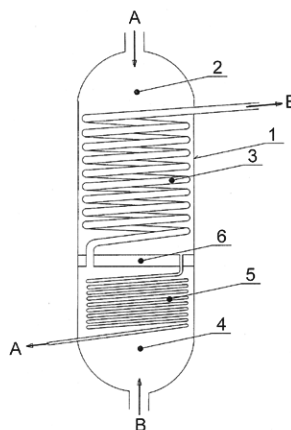

(51) **G05F 1/66** (2006.01)

**G05B 11/01** (2006.01)

**G05B 19/02** (2006.01)

**G05B 13/04** (2006.01)

**G05B 24/02** (2006.01)

**G05F 1/70** (2006.01)

**G05F 5/00** (2006.01)

(21) **2011-111**

(71) Šlechta Petr Ing., Losiná, CZ

(72) Moulis Zdeněk Ing., Plzeň, CZ

(72) Šlechta Petr Ing., Losiná, CZ

Moulis Zdeněk Ing., Plzeň, CZ

(54) **Způsob optimalizace spotřeby elektrické energie a zařízení k provádění tohoto způsobu**

(22) 03.03.2011

(57) Způsob optimalizace spotřeby elektrické energie s výhodou využitelný pro lokální výrobce elektrické energie je charakterizován tím, že v jeho průběhu opakovaně probíhá proces optimalizace s předem definovanou periodou. V procesu optimalizace je nejprve vstupním měřičem (6) na vstupu do objektu změřen efektivní činný elektrický výkon. Naměřená hodnota efektivního činného elektrického výkonu je pomocí zařízení (5) obsahujícího mikropočítač porovnána s požadovaným limitem efektivního činného elektrického výkonu a s hysterezi, resp. tolerancí. V případě, že se naměřená hodnota efektivního činného elektrického výkonu odlišuje od požadovaného limitu efektivního činného elektrického výkonu o hodnotu vyšší, než je hodnota hystereze, resp. tolerance, pak je pomocí zařízení (5) obsahujícího mikropočítač, provádějícího proces optimalizace, navržena kombinace stavu zapnutých, vypnutých a regulací omezených spotřebičů. Kombinace je navržena tak, aby navržený stav spotřebičů vyhovoval předem definovaným parametrům zařízení (5) provádějícího proces optimalizace a parametrů spotřebičů a zároveň, aby odchylka nové navržené hodnoty efektivního činného elektrického výkonu od požadovaného limitu byla za daných podmínek nejmenší možná. V posledním kroku je pomocí reléových přepínačů a/nebo triakových spínačů provedena navržená úprava stavu spotřebičů. Zařízení k provádění způsobu optimalizace spotřeby elektrické energie v objektu obsahuje mikropočítač (8) s pamětí (9) k řízení zařízení. Dále obsahuje reléové spínače (13) a/nebo triakové spínače (13) k řízení spotřeby a stavu elektrických spotřebičů zapojených do elektroinstalace objektu. Zařízení dále obsahuje napájecí modul (14) k napájení ostatních prvků zařízení. Zařízení je dále tvořeno nejméně jedním měřičem (12) k měření činného výkonu a komunikačním modulem (10) k bezdrátové komunikaci pro definování nových hodnot parametrů zařízení a parametrů definovaných spotřebičů.

(74) Langrova, s.r.o., Skřetova 48, Plzeň, 30100

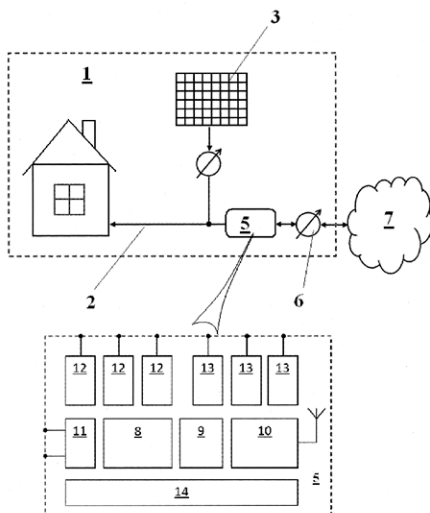

(51) **H01H 85/22** (2006.01)  
**H01H 85/042** (2006.01)  
**H01H 85/30** (2006.01)

(21) **2011-143**

(71) DRIBO, spol. s.r.o., Brno, CZ  
(72) Bartoš Stanislav Ing., Troubsko, CZ  
Bartoš Dalibor Ing., Troubsko, CZ

(54) **Nástavec pro uložení válcové pojistky do kontaktu proudovodné dráhy elektrického spínacího a/nebo pojistkového přístroje vysokého nebo velmi vysokého napětí**

(22) 21.03.2011

(57) Nástavec (1) slouží pro uložení válcové pojistky (2) do

kontaktů (3) proudovodné dráhy (4) konstruovaných pro kratší pojistku s jiným průměrem konce (17). Nástavec (1) zahrnuje upínací část (5) opatřenou alespoň jednou vnější styčnou částí (6) a objímku (7) opatřenou alespoň jednou vnitřní styčnou částí (8). Objímka (7) je tvořena v podstatě válcovým tělesem, jehož plášť tvoří střídací se vnější oblouky (11) a vnitřní oblouky (12) vytvořené jako prolisy vnějších oblouků (11), přičemž vrcholy vnitřních oblouků (12) dosedají na konec (17) válcové pojistky (2) tvoří vnitřní styčné části (8) a vymezují vnitřní světlost (d) objímky (7).

(74) PatentCentrum Sedlák a Partners s.r.o., Ing. Jiří Sedlák, Husova 5, České Budějovice, 37001

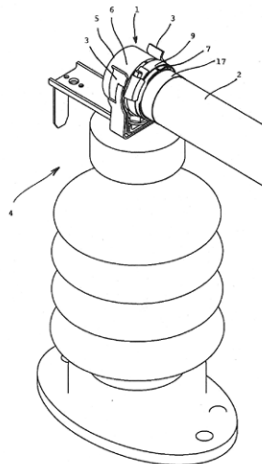

(51) **H01M 10/06** (2006.01)  
**H01M 10/54** (2006.01)  
**H01M 10/42** (2006.01)  
**H01M 10/44** (2006.01)

(21) **2011-484**

(71) AKURON s.r.o., Cheb, CZ

(72) Mrázek Jan, Cheb, CZ

(54) **Regenerační činidlo pro regeneraci a prevenci olovených akumulátorů**

(22) 08.08.2011

(57) Regenerační činidlo pro regeneraci a prevenci olovených akumulátorů, plněných kyselinou sírovou, obsahuje na roztok 10 litrů 5 až 30 % peroxidu vodíku, s výhodou 10 až 20 % peroxidu vodíku, případně 20 % peroxidu vodíku: 0,1 až 5 g alespoň jedné draselné sloučeniny v sušině, ze skupiny zahrnující pyrofosforečnan draselný, hydroxid draselný, siřičitan draselný, a uhličitan draselný; 1 až 15 g pyrofosforečnanu sodného v sušině; 5 až 15 g peroxoboritanu sodného v sušině; 5 až 12 ml 20 až 40 % roztoku formaldehydu a/nebo 2 až 10 g sacharidů v sušině. Dále, regenerační činidlo může obsahovat draselné soli v sušině ve výhodném rozmezí, a to 1 až 2 g hydroxidu draselného; a/nebo 0,1 až 2 g siřičitanu draselného; a/nebo 0,1 až 3 g uhličitanu draselného v sušině. Dále, regenerační činidlo může obsahovat sodné soli v sušině ve výhodném rozmezí, a to 1 až 10 g uhličitanu sodného v sušině; a/nebo 1 až 10 g siřičitanu sodného v sušině. Zejména pro prevenci, regenerační činidlo může dále obsahovat na 100 % objemových regeneračního činidla 500 až 700 objemových % destilované vody.

(74) Ing. Marie Smrčková, patentový zástupce, Velflíkova 10, Praha 6, 16000

(51) **H02J 3/24** (2006.01)  
**H02J 3/28** (2006.01)  
**H02J 4/00** (2006.01)  
**H02N 6/00** (2006.01)

(21) **2011-161**

(71) TEChart systems s.r.o., Praha 5, CZ

(72) Linhart Radek, Kostelec nad Černými lesy, CZ  
Vobořil Bohumil, Zásmyky, CZ

(54) **Zařízení pro regulaci a směřování elektrické energie vyrobené ve fotovoltaické, vodní, větrné či jiné elektrárně využívající obnovitelné přírodní zdroje**



(22) 25.03.2011

(57) Zařízení pro regulaci a směrování elektrické energie vyrobené ve fotovoltaické, vodní nebo větrné elektrárně, aplikované tak, že veřejná distribuční soustava (TN-C) je propojena na první vstup energie z distribuční soustavy (TN-C) bloku (2) měření výkonu a směru jeho toku, jehož druhý vstup energie ze zdrojů (1) obnovitelné přírodní energie je propojen jednak na vstup jednotky (3) regulace výkonu, jednak na vstup bloku (4) spotřebičů, přičemž je dále spojen s energetickým výstupem zdroje (1) obnovitelné přírodní energie, přičemž řídicí zpětnovazební výstup bloku (2) měření výkonu a směru jeho toku je propojen s řídicím vstupem jednotky (3) regulace výkonu, přičemž výstup odvodu přebytečné energie jednotky (3) regulace výkonu je propojen na vstup bloku (5) spotřebičů vyvážení. Je výhodné, pokud zdroj (1) obnovitelné přírodní energie je tvořen fotovoltaickou, vodní, geotermální nebo větrnou elektrárnou různého výkonu. Dále je výhodné, pokud blok (5) spotřebičů vyvážení je tvořen akumulátory, tepelně-akumulačními spotřebiči nebo přečerpávacími elektrárnami. Dále je výhodné, pokud jednotka (3) regulace výkonu je tvořena proporcionálním regulátorem s pulzně šířkovou modulací. Dále je výhodné, pokud je v provedení buď v jedné, dvou nebo třech fázích elektrické sítě. Výhodou navrhovaného řešení je, že se dosáhne pasivní (pouze spotřeba) a hlavně v čase vyrovnané a stabilní výkonové bilance odběrného místa ve vztahu k distribuční soustavě.

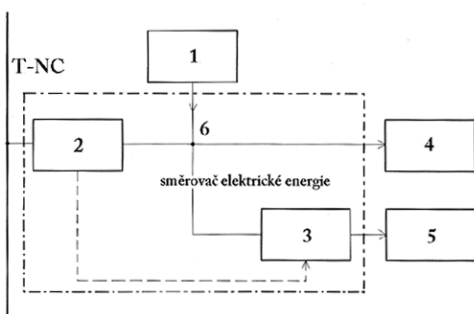

## Zveřejněné přihlášky vynálezů - přehled podle třídících znaků

Tato kapitola obsahuje zveřejněné přihlášky vynálezů uspořádané podle třídících znaků mezinárodního patentové třídění, nacházejících se na druhém až x-tém místě zatřídění přihlášky vynálezu. Přihlášky vynálezu uspořádané podle třídících znaků na 1. pozici zatřídění jsou uvedeny v předchozí části.

<i>A 01 N 25/32</i>	(2006.01)	2011-898
<i>A 01 N 47/28</i>	(2006.01)	2011-898
<i>A 61 F 13/15</i>	(2006.01)	2011-163
<i>A 61 F 13/51</i>	(2006.01)	2011-163
<i>A 61 K 35/00</i>	(2006.01)	2011-87
<i>A 61 K 35/14</i>	(2006.01)	2011-87
<i>A 61 K 38/43</i>	(2006.01)	2011-87
<i>A 61 P 31/04</i>	(2006.01)	2011-87
<i>A 61 P 31/12</i>	(2006.01)	2011-87
<i>A 61 P 37/02</i>	(2006.01)	2011-87
<i>B 62 K 21/00</i>	(2006.01)	2011-292
<i>C 02 F 1/26</i>	(2006.01)	2011-155
<i>C 09 J 5/00</i>	(2006.01)	2011-147
<i>C 09 J 7/02</i>	(2006.01)	2011-147
<i>C 11 D 3/04</i>	(2006.01)	2010-1000
<i>C 11 D 3/16</i>	(2006.01)	2010-1000
<i>C 12 N 15/01</i>	(2006.01)	2011-164
<i>D 04 H 1/54</i>	(2012.01)	2011-163
<i>D 04 H 1/541</i>	(2012.01)	2011-163
<i>D 04 H 1/542</i>	(2012.01)	2011-163
<i>D 04 H 3/005</i>	(2012.01)	2011-163
<i>D 04 H 3/147</i>	(2012.01)	2011-163
<i>F 02 M 47/00</i>	(2006.01)	2011-148
<i>F 28 B 1/00</i>	(2006.01)	2011-153
<i>F 28 F 1/00</i>	(2006.01)	2011-153
<i>G 05 B 11/01</i>	(2006.01)	2011-111
<i>G 05 B 13/04</i>	(2006.01)	2011-111
<i>G 05 B 19/02</i>	(2006.01)	2011-111
<i>G 05 B 24/02</i>	(2006.01)	2011-111
<i>G 05 F 1/70</i>	(2006.01)	2011-111
<i>G 05 F 5/00</i>	(2006.01)	2011-111
<i>H 01 H 85/042</i>	(2006.01)	2011-143
<i>H 01 H 85/30</i>	(2006.01)	2011-143
<i>H 01 M 10/42</i>	(2006.01)	2011-484
<i>H 01 M 10/44</i>	(2006.01)	2011-484
<i>H 01 M 10/54</i>	(2006.01)	2011-484
<i>H 02 J 3/28</i>	(2006.01)	2011-161
<i>H 02 J 4/00</i>	(2006.01)	2011-161
<i>H 02 N 6/00</i>	(2006.01)	2011-161

### Seznam přihlašovatelů zveřejněných přihlášek vynálezů

(71)	(21)	(51)	(71)	(21)	(51)
AGRITEC Plant Research s.r.o., Šumperk, CZ	2011-164	<b>A 01 H 5/00</b>	(2006.01)		
AKURON s.r.o., Cheb, CZ	2011-484	<b>H 01 M 10/06</b>	(2006.01)		
DRIBO, spol. s.r.o., Brno, CZ	2011-143	<b>H 01 H 85/22</b>	(2006.01)		
ENZYMIX s. r. o., Krásná Lípa, CZ	2011-87	<b>A 61 K 35/56</b>	(2006.01)		
FONTANA R, s.r.o., Brno, CZ	2011-155	<b>E 02 B 5/08</b>	(2006.01)		
Klabal Miloslav Ing., Otrokovice, CZ	2011-147	<b>B 60 C 25/00</b>	(2006.01)		
Kostkan Jan, Praha, CZ	2010-1000	<b>C 11 D 3/39</b>	(2006.01)		
Papírmik Luboš Ing., Okříšky, CZ	2011-148	<b>F 02 M 41/16</b>	(2006.01)		
PEGAS NONWOVENS s.r.o., Znojmo, CZ	2011-163	<b>D 04 H 3/14</b>	(2012.01)		
ROTAM AGROCHEM INTERNATIONAL CO., LTD., Hongkong 999077, CN	2011-898	<b>A 01 N 57/14</b>	(2006.01)		
Šlechta Petr Ing., Losiná, CZ	2011-111	<b>G 05 F 1/66</b>	(2006.01)		
TECHart systems s.r.o., Praha 5, CZ	2011-161	<b>H 02 J 3/24</b>	(2006.01)		
Tesař Jindřich Ing., Ústí nad Labem, CZ	2011-153	<b>F 28 D 7/02</b>	(2006.01)		
Uhnák Vojtěch, Praha, CZ	2011-102	<b>A 01 K 97/10</b>	(2006.01)		
VYSOKÁ ŠKOLA BÁŇSKÁ - TECHNICKÁ UNIVERZITA OSTRAVA, Ostrava, CZ	2011-292	<b>B 62 K 19/32</b>	(2006.01)		

## FG4A

## Udělené patenty - přehled podle čísel patentů

V období uzávěrky tohoto čísla Věstníku udělil Úřad průmyslového vlastnictví tyto patenty.

303467	<b>F 23 C 5/32</b>	(2006.01)
303468	<b>C 07 K 14/47</b>	(2006.01)
303469	<b>B 41 F 27/12</b>	(2006.01)
303470	<b>G 01 R 33/02</b>	(2006.01)
303471	<b>A 61 K 47/36</b>	(2006.01)
303472	<b>H 01 M 10/06</b>	(2006.01)
303473	<b>B 62 K 19/32</b>	(2006.01)
303474	<b>C 07 H 17/08</b>	(2006.01)

FG4A

Udělené patenty - přehled podle MPT

(51)	<i>A61K 47/36</i>	(2006.01)	(51)	<i>C07K 14/47</i>	(2006.01)
	<i>A61K 31/722</i>	(2006.01)		<i>A61K 38/17</i>	(2006.01)
	<i>A61K 31/716</i>	(2006.01)		<i>A61K 31/711</i>	(2006.01)
	<i>A61L 15/16</i>	(2006.01)		<i>C12N 15/62</i>	(2006.01)
	<i>A61P 31/00</i>	(2006.01)		<i>C12N 15/12</i>	(2006.01)
(11)	303471			<i>C12N 15/70</i>	(2006.01)
(40)	15.04.2009			<i>C12N 15/85</i>	(2006.01)
(21)	<b>2007-683</b>			<i>C12N 1/21</i>	(2006.01)
(73)	Contipro Biotech s.r.o., Dolní Dobrouč, CZ			<i>C07K 16/18</i>	(2006.01)
(72)	Valentová Zuzana, Litomyšl, CZ			<i>G01N 33/50</i>	(2006.01)
	Bilerová Helena, Liberec, CZ			<i>C12Q 1/68</i>	(2006.01)
	Šuláková Romana, Ústí nad Orlicí, CZ			<i>A61K 48/00</i>	(2006.01)
	Velebný Vladimír, Ústí nad Orlicí, CZ			<i>A61P 35/00</i>	(2006.01)
(54)	<b>Přípravek pro hojení ran a prevenci adheze bandáže na ránu obsahující chitosan-glukan</b>		(11)	303468	
(22)	03.10.2007		(40)	12.02.2003	
(74)	KANIA, SEDLÁK, SMOLA Patentová a známková kancelář, Ing. František Kania, Mendlovo nám. 1a, Brno, 60300		(21)	<b>2002-2874</b>	
			(73)	SMITHKLINE BEECHAM BIOLOGICALS S. A., Rixensart, BE	
			(72)	Cabezon-Silva Teresa Elisa Virginia, Rixensart, BE	
				Cassart Jean-Pol, Rixensart, BE	
				Coche Thierry, Rixensart, BE	
				Gaulis Swann Roman Jean-Thomas, Rixensart, BE	
				Vinals y De Bassols Carlota, Rixensart, BE	
(51)	<i>B41F 27/12</i>	(2006.01)	(54)	<b>Imunogenní směs a farmaceutická směs</b>	
	<i>B41F 27/06</i>	(2006.01)	(32)	23.02.2000, 20.04.2000, 25.08.2000	
(11)	303469		(31)	0004269, 0009905, 0021080	
(40)	19.12.2007		(33)	GB, GB, GB	
(21)	<b>2006-364</b>		(86)	PCT/EP2001/001779	
(73)	KBA-GrafiTec s.r.o., Dobruška, CZ		(87)	WO 2001/062778	
(72)	Sedlák Václav Ing., Jedovnice, CZ		(22)	16.02.2001	
(54)	<b>Zařízení pro poloautomatické upínání tiskové formy</b>		(74)	JUDr. Zdeňka Korejzová, Spálená 29, Praha 1, 11000	
(22)	05.06.2006				
(74)	Ing. Milan Škoda, Nahořanská 308, Nové Město nad Metují, 54901				
(51)	<i>B62K 19/32</i>	(2006.01)	(51)	<i>F23C 5/32</i>	(2006.01)
	<i>B62K 21/00</i>	(2006.01)		<i>F23C 6/04</i>	(2006.01)
(11)	303473			<i>F23C 7/00</i>	(2006.01)
(40)	03.10.2012		(11)	303467	
(21)	<b>2011-292</b>		(40)	13.11.2002	
(73)	VYSOKÁ ŠKOLA BĀŇSKÁ - TECHNICKÁ UNIVERZITA OSTRAVA, Ostrava, CZ		(21)	<b>2002-1480</b>	
(72)	Šmiraus Jakub, Zábřeh, CZ		(73)	BABCOCK-HITACHI KABUSHIKI KAISHA, Tokyo 1010021, JP	
	Richtář Michal, Ostrava, CZ		(72)	Tsumura Toshikazu, Kure-shi, JP	
	Míková Jana, Ostrava, CZ			Okazaki Hirofumi, Hitachi-shi, JP	
(54)	<b>Zavěšení předního kola jednostopého vozidla s aktivní změnou geometrie</b>			Shimogori Miki, Kure-shi, JP	
(22)	16.05.2011			Kiyama Kenji, Kure-shi, JP	
				Kuramashi Kouji, Kure-shi, JP	
				Kikuchi Hitoshi, Kure-shi, JP	
				Takahashi Yoshitaka, Kure-shi, JP	
				Morita Shigeki, Kure-shi, JP	
				Sakai Kazuhito, Kure-shi, JP	
				Taniguchi Masayuki, Hitachi-shi, JP	
				Kobayashi Hironobu, Hitachi-shi, JP	
(51)	<i>C07H 17/08</i>	(2006.01)	(54)	<b>Hořák na pevné palivo a způsob regulace spalování uskutečněného tímto hořákem</b>	
	<i>A61K 31/7048</i>	(2006.01)	(32)	04.08.2000, 29.01.2001, 17.05.2001	
	<i>A61P 31/04</i>	(2006.01)	(31)	2000/237235, 2001/20851, 2001/147964	
(11)	303474		(33)	JP, JP, JP	
(40)	11.08.1999		(86)	PCT/JP2001/006684	
(21)	<b>2008-589</b>		(87)	WO 2002/012791	
(73)	ABBOTT LABORATORIES, 60064 Abbott Park Road, IL, US		(22)	03.08.2001	
(72)	Or Yat Sun, 60048 Libertyville, IL, US		(74)	PATENTSERVIS PRAHA a.s., Jivenská 1, Praha 4, 14000	
	Ma Zhenkun, 60031 Gurnee, IL, US				
	Clark Richard F., 60060 Mundelein, IL, US				
	Chu Daniel T., 95051 Santa Clara, CA, US				
	Plattner Jacob J., 60048 Libertyville, IL, US				
(54)	<b>6-O-substituovaný ketolidový derivát erythromycinu, způsob jeho přípravy, jeho použití a farmaceutická kompozice ho obsahující</b>		(51)	<i>G01R 33/02</i>	(2006.01)
(32)	04.09.1996, 03.07.1997			<i>G01R 33/025</i>	(2006.01)
(31)	08/707776, 08/888350			<i>G01R 33/12</i>	(2006.01)
(33)	US, US			<i>G01N 27/72</i>	(2006.01)
(86)	PCT/US1997/015506			<i>H02K 17/02</i>	(2006.01)
(87)	WO 1998/009978		(11)	303470	
(22)	02.09.1997		(40)	02.07.2008	
(74)	ROTT, RŮŽIČKA & GUTTMANN Patentová, známková a advokátní kancelář, JUDr. Ing. Michal Guttmann, Nad Štolou 12, Praha 7, 17000		(21)	<b>2006-782</b>	
			(73)	Vysoká škola báňská - Technická univerzita Ostrava, Ostrava, CZ	
			(72)	Chmelík Karel Doc. Ing., Havířov, CZ	
				Čech Václav Ing. Ph.D., Ostrava, CZ	
				Bernat Petr Ing., Ostrava, CZ	

(54) **Způsob zjišťování stavu elektrického stroje, zejména  
asynchronního elektromotoru**

(22) 19.12.2006

---

(51) **H01M 10/06** (2006.01)

**H01M 10/54** (2006.01)

**H01M 10/42** (2006.01)

**H01M 10/44** (2006.01)

(11) 303472

(40) 03.10.2012

(21) **2011-484**

(73) AKURON s.r.o., Cheb, CZ

(72) Mrázek Jan, Cheb, CZ

(54) **Regenerační činidlo pro regeneraci a prevenci  
olověných akumulátorů**

(22) 08.08.2011

(74) Ing. Marie Smrčková, patentový zástupce, Velflíkova 10,  
Praha 6, 16000

---

### Seznam majitelů udělených patentů

(73)	(11)	(51)	(73)	(11)	(51)
ABBOTT LABORATORIES, 60064 Abbott Park Road, IL, US	303474	<b>C 07 H 17/08</b>	(2006.01)		
AKURON s.r.o., Cheb, CZ	303472	<b>H 01 M 10/06</b>	(2006.01)		
BABCOCK-HITACHI KABUSHIKI KAISHA, Tokyo 1010021, JP	303467	<b>F 23 C 5/32</b>	(2006.01)		
Contipro Biotech s.r.o., Dolní Dobrouč, CZ	303471	<b>A 61 K 47/36</b>	(2006.01)		
KBA-Grafitec s.r.o., Dobruška, CZ	303469	<b>B 41 F 27/12</b>	(2006.01)		
SMITHKLINE BEECHAM BIOLOGICALS S. A., Rixensart, BE	303468	<b>C 07 K 14/47</b>	(2006.01)		
Vysoká škola báňská - Technická univerzita Ostrava, Ostrava, CZ	303470	<b>G 01 R 33/02</b>	(2006.01)		
VYSOKÁ ŠKOLA BÁŇSKÁ - TECHNICKÁ UNIVERZITA OSTRAVA, Ostrava, CZ	303473	<b>B 62 K 19/32</b>	(2006.01)		

## Zpřístupněné překlady nároků evropských patentových přihlášek

U následujících zveřejněných evropských patentových přihlášek s účinky pro Českou republiku byl přihlašovatelem předložen překlad patentových nároků do českého jazyka (§ 35a, odst. 4 zákona č. 527/1990 Sb., v platném znění). Datum zpřístupnění překladu patentových nároků veřejnosti je datum publikace tohoto Věstníku. Údaje jsou řazeny vzestupně podle čísla zveřejnění evropské patentové přihlášky.

- (97) EP 2171032  
(97) 31.12.2008  
(51) C12M 1/00 (2006.01)  
C12M 1/02 (2006.01)  
C12M 1/06 (2006.01)  
C12M 1/107 (2006.01)  
(96) 26.06.2008  
(96) 08774382.9  
(71) Agratec AG, 10117 Berlin, DE  
(72) POLZIN, Manfred, 17166 Gross Wokern, DE  
(54) Fermentační zařízení  
(32) 26.06.2007  
(31) 202007009095 U  
(33) DE  
(86) PCT/EP2008/058208  
(87) WO 2009/000900  
(74) KOREJZOVÁ & SPOL., v.o.s., JUDr. Petra Korejzová,  
Korunní 810/104 E, Praha 10, 10100

## Udělené evropské patenty

Evropský patentový úřad udělil následující evropské patenty s účinky pro Českou republiku. Tyto patenty mohou být zrušeny nebo zachovány v pozměněném znění Evropským patentovým úřadem v řízení o odporu. K tomu, aby nabyl evropský patent účinnosti na území České republiky, je třeba, aby byl Úřadu předložen ve stanovené lhůtě překlad patentového spisu do českého jazyka (§ 35c odst. 2 až 4 zákona č. 527/1990 Sb., v platném znění).

- |                 |                 |                 |                 |
|-----------------|-----------------|-----------------|-----------------|
| (97) EP 1283300 | (47) 12.09.2012 | (97) EP 1475037 | (47) 12.09.2012 |
| (97) EP 1284209 | (47) 12.09.2012 | (97) EP 1480552 | (47) 19.09.2012 |
| (97) EP 1306381 | (47) 12.09.2012 | (97) EP 1481645 | (47) 19.09.2012 |
| (97) EP 1308685 | (47) 12.09.2012 | (97) EP 1482835 | (47) 12.09.2012 |
| (97) EP 1321670 | (47) 19.09.2012 | (97) EP 1483458 | (47) 19.09.2012 |
| (97) EP 1322084 | (47) 12.09.2012 | (97) EP 1483926 | (47) 12.09.2012 |
| (97) EP 1338511 | (47) 19.09.2012 | (97) EP 1484028 | (47) 12.09.2012 |
| (97) EP 1349360 | (47) 12.09.2012 | (97) EP 1485924 | (47) 12.09.2012 |
| (97) EP 1359632 | (47) 19.09.2012 | (97) EP 1493856 | (47) 19.09.2012 |
| (97) EP 1369647 | (47) 19.09.2012 | (97) EP 1497031 | (47) 12.09.2012 |
| (97) EP 1371601 | (47) 12.09.2012 | (97) EP 1498346 | (47) 12.09.2012 |
| (97) EP 1381056 | (47) 12.09.2012 | (97) EP 1503603 | (47) 12.09.2012 |
| (97) EP 1383319 | (47) 12.09.2012 | (97) EP 1511421 | (47) 19.09.2012 |
| (97) EP 1394132 | (47) 12.09.2012 | (97) EP 1511972 | (47) 12.09.2012 |
| (97) EP 1395084 | (47) 12.09.2012 | (97) EP 1512265 | (47) 19.09.2012 |
| (97) EP 1403630 | (47) 12.09.2012 | (97) EP 1513653 | (47) 19.09.2012 |
| (97) EP 1406554 | (47) 19.09.2012 | (97) EP 1517530 | (47) 12.09.2012 |
| (97) EP 1406684 | (47) 19.09.2012 | (97) EP 1519757 | (47) 19.09.2012 |
| (97) EP 1408914 | (47) 12.09.2012 | (97) EP 1523506 | (47) 12.09.2012 |
| (97) EP 1416052 | (47) 12.09.2012 | (97) EP 1524243 | (47) 19.09.2012 |
| (97) EP 1421123 | (47) 19.09.2012 | (97) EP 1525212 | (47) 12.09.2012 |
| (97) EP 1423042 | (47) 19.09.2012 | (97) EP 1526185 | (47) 12.09.2012 |
| (97) EP 1423442 | (47) 12.09.2012 | (97) EP 1527051 | (47) 12.09.2012 |
| (97) EP 1428065 | (47) 19.09.2012 | (97) EP 1527263 | (47) 19.09.2012 |
| (97) EP 1428267 | (47) 12.09.2012 | (97) EP 1529072 | (47) 12.09.2012 |
| (97) EP 1443955 | (47) 12.09.2012 | (97) EP 1529171 | (47) 12.09.2012 |
| (97) EP 1445510 | (47) 12.09.2012 | (97) EP 1529805 | (47) 19.09.2012 |
| (97) EP 1447543 | (47) 12.09.2012 | (97) EP 1530040 | (47) 12.09.2012 |
| (97) EP 1450445 | (47) 12.09.2012 | (97) EP 1531733 | (47) 12.09.2012 |
| (97) EP 1450470 | (47) 19.09.2012 | (97) EP 1531755 | (47) 12.09.2012 |
| (97) EP 1450510 | (47) 19.09.2012 | (97) EP 1533112 | (47) 19.09.2012 |
| (97) EP 1457539 | (47) 19.09.2012 | (97) EP 1534249 | (47) 19.09.2012 |
| (97) EP 1460803 | (47) 12.09.2012 | (97) EP 1534596 | (47) 12.09.2012 |
| (97) EP 1462617 | (47) 19.09.2012 | (97) EP 1534676 | (47) 12.09.2012 |
| (97) EP 1463118 | (47) 19.09.2012 | (97) EP 1537359 | (47) 12.09.2012 |
| (97) EP 1463491 | (47) 12.09.2012 | (97) EP 1537591 | (47) 12.09.2012 |
| (97) EP 1465684 | (47) 19.09.2012 | (97) EP 1540907 | (47) 19.09.2012 |
| (97) EP 1469154 | (47) 19.09.2012 | (97) EP 1541649 | (47) 19.09.2012 |
| (97) EP 1470052 | (47) 19.09.2012 | (97) EP 1543449 | (47) 19.09.2012 |
| (97) EP 1472354 | (47) 19.09.2012 | (97) EP 1543683 | (47) 12.09.2012 |
| (97) EP 1474689 | (47) 12.09.2012 | (97) EP 1545395 | (47) 19.09.2012 |



(97)	EP 1545814	(47)	12.09.2012	(97)	EP 1653838	(47)	12.09.2012
(97)	EP 1546995	(47)	19.09.2012	(97)	EP 1656455	(47)	19.09.2012
(97)	EP 1548095	(47)	12.09.2012	(97)	EP 1657737	(47)	19.09.2012
(97)	EP 1549283	(47)	12.09.2012	(97)	EP 1661502	(47)	12.09.2012
(97)	EP 1550597	(47)	19.09.2012	(97)	EP 1667166	(47)	12.09.2012
(97)	EP 1558214	(47)	12.09.2012	(97)	EP 1670872	(47)	19.09.2012
(97)	EP 1560730	(47)	19.09.2012	(97)	EP 1671831	(47)	12.09.2012
(97)	EP 1562578	(47)	19.09.2012	(97)	EP 1674616	(47)	19.09.2012
(97)	EP 1569386	(47)	19.09.2012	(97)	EP 1675806	(47)	12.09.2012
(97)	EP 1571142	(47)	12.09.2012	(97)	EP 1677146	(47)	19.09.2012
(97)	EP 1574879	(47)	19.09.2012	(97)	EP 1678387	(47)	19.09.2012
(97)	EP 1576091	(47)	12.09.2012	(97)	EP 1678529	(47)	19.09.2012
(97)	EP 1577081	(47)	12.09.2012	(97)	EP 1678893	(47)	19.09.2012
(97)	EP 1577301	(47)	12.09.2012	(97)	EP 1679371	(47)	12.09.2012
(97)	EP 1577417	(47)	19.09.2012	(97)	EP 1680371	(47)	19.09.2012
(97)	EP 1581661	(47)	12.09.2012	(97)	EP 1680561	(47)	19.09.2012
(97)	EP 1582143	(47)	19.09.2012	(97)	EP 1680829	(47)	12.09.2012
(97)	EP 1582209	(47)	19.09.2012	(97)	EP 1682312	(47)	12.09.2012
(97)	EP 1584147	(47)	12.09.2012	(97)	EP 1685797	(47)	19.09.2012
(97)	EP 1585245	(47)	12.09.2012	(97)	EP 1686990	(47)	19.09.2012
(97)	EP 1585593	(47)	12.09.2012	(97)	EP 1688631	(47)	19.09.2012
(97)	EP 1585903	(47)	19.09.2012	(97)	EP 1690387	(47)	19.09.2012
(97)	EP 1587541	(47)	12.09.2012	(97)	EP 1690861	(47)	12.09.2012
(97)	EP 1593195	(47)	12.09.2012	(97)	EP 1690988	(47)	12.09.2012
(97)	EP 1593752	(47)	12.09.2012	(97)	EP 1691019	(47)	12.09.2012
(97)	EP 1594807	(47)	19.09.2012	(97)	EP 1692200	(47)	19.09.2012
(97)	EP 1594912	(47)	12.09.2012	(97)	EP 1692511	(47)	19.09.2012
(97)	EP 1595932	(47)	12.09.2012	(97)	EP 1692667	(47)	12.09.2012
(97)	EP 1597143	(47)	12.09.2012	(97)	EP 1694035	(47)	19.09.2012
(97)	EP 1599226	(47)	19.09.2012	(97)	EP 1694874	(47)	12.09.2012
(97)	EP 1604261	(47)	19.09.2012	(97)	EP 1695443	(47)	19.09.2012
(97)	EP 1606230	(47)	19.09.2012	(97)	EP 1696837	(47)	12.09.2012
(97)	EP 1606518	(47)	12.09.2012	(97)	EP 1697249	(47)	19.09.2012
(97)	EP 1606968	(47)	19.09.2012	(97)	EP 1697290	(47)	12.09.2012
(97)	EP 1608601	(47)	19.09.2012	(97)	EP 1697507	(47)	19.09.2012
(97)	EP 1609001	(47)	19.09.2012	(97)	EP 1698106	(47)	19.09.2012
(97)	EP 1609211	(47)	19.09.2012	(97)	EP 1698569	(47)	12.09.2012
(97)	EP 1613243	(47)	19.09.2012	(97)	EP 1699975	(47)	19.09.2012
(97)	EP 1613355	(47)	19.09.2012	(97)	EP 1700851	(47)	12.09.2012
(97)	EP 1613880	(47)	12.09.2012	(97)	EP 1700948	(47)	19.09.2012
(97)	EP 1614951	(47)	19.09.2012	(97)	EP 1704006	(47)	12.09.2012
(97)	EP 1615021	(47)	12.09.2012	(97)	EP 1704250	(47)	19.09.2012
(97)	EP 1615557	(47)	19.09.2012	(97)	EP 1705871	(47)	12.09.2012
(97)	EP 1616105	(47)	12.09.2012	(97)	EP 1707016	(47)	12.09.2012
(97)	EP 1617794	(47)	12.09.2012	(97)	EP 1707303	(47)	12.09.2012
(97)	EP 1619384	(47)	19.09.2012	(97)	EP 1707408	(47)	19.09.2012
(97)	EP 1620552	(47)	19.09.2012	(97)	EP 1709670	(47)	12.09.2012
(97)	EP 1621163	(47)	12.09.2012	(97)	EP 1709801	(47)	19.09.2012
(97)	EP 1623715	(47)	19.09.2012	(97)	EP 1711526	(47)	12.09.2012
(97)	EP 1625156	(47)	19.09.2012	(97)	EP 1711686	(47)	19.09.2012
(97)	EP 1630892	(47)	12.09.2012	(97)	EP 1711842	(47)	12.09.2012
(97)	EP 1631914	(47)	19.09.2012	(97)	EP 1717311	(47)	19.09.2012
(97)	EP 1632107	(47)	19.09.2012	(97)	EP 1718169	(47)	19.09.2012
(97)	EP 1634221	(47)	19.09.2012	(97)	EP 1722043	(47)	12.09.2012
(97)	EP 1634414	(47)	12.09.2012	(97)	EP 1722578	(47)	19.09.2012
(97)	EP 1634526	(47)	12.09.2012	(97)	EP 1722912	(47)	19.09.2012
(97)	EP 1635869	(47)	19.09.2012	(97)	EP 1723083	(47)	19.09.2012
(97)	EP 1637890	(47)	12.09.2012	(97)	EP 1723626	(47)	12.09.2012
(97)	EP 1638617	(47)	19.09.2012	(97)	EP 1723996	(47)	12.09.2012
(97)	EP 1639013	(47)	12.09.2012	(97)	EP 1725540	(47)	12.09.2012
(97)	EP 1639704	(47)	12.09.2012	(97)	EP 1726075	(47)	19.09.2012
(97)	EP 1640966	(47)	19.09.2012	(97)	EP 1727560	(47)	12.09.2012
(97)	EP 1641399	(47)	19.09.2012	(97)	EP 1728116	(47)	19.09.2012
(97)	EP 1641565	(47)	12.09.2012	(97)	EP 1728258	(47)	12.09.2012
(97)	EP 1642656	(47)	12.09.2012	(97)	EP 1728992	(47)	19.09.2012
(97)	EP 1646983	(47)	12.09.2012	(97)	EP 1729544	(47)	19.09.2012
(97)	EP 1648509	(47)	12.09.2012	(97)	EP 1732860	(47)	19.09.2012
(97)	EP 1649885	(47)	12.09.2012	(97)	EP 1733004	(47)	12.09.2012
(97)	EP 1650050	(47)	12.09.2012	(97)	EP 1733462	(47)	19.09.2012
(97)	EP 1650098	(47)	19.09.2012	(97)	EP 1734853	(47)	12.09.2012
(97)	EP 1650367	(47)	12.09.2012	(97)	EP 1735479	(47)	12.09.2012
(97)	EP 1651190	(47)	19.09.2012	(97)	EP 1736700	(47)	12.09.2012
(97)	EP 1651237	(47)	19.09.2012	(97)	EP 1737334	(47)	12.09.2012
(97)	EP 1651249	(47)	12.09.2012	(97)	EP 1738007	(47)	19.09.2012
(97)	EP 1651698	(47)	12.09.2012	(97)	EP 1740029	(47)	12.09.2012
(97)	EP 1652223	(47)	19.09.2012	(97)	EP 1740551	(47)	12.09.2012
(97)	EP 1653155	(47)	12.09.2012	(97)	EP 1741679	(47)	12.09.2012
(97)	EP 1653501	(47)	19.09.2012	(97)	EP 1741858	(47)	12.09.2012

(97)	EP 1742111	(47)	12.09.2012	(97)	EP 1813583	(47)	12.09.2012
(97)	EP 1743971	(47)	12.09.2012	(97)	EP 1815618	(47)	12.09.2012
(97)	EP 1744577	(47)	12.09.2012	(97)	EP 1815627	(47)	12.09.2012
(97)	EP 1745903	(47)	12.09.2012	(97)	EP 1816251	(47)	12.09.2012
(97)	EP 1746307	(47)	12.09.2012	(97)	EP 1819615	(47)	19.09.2012
(97)	EP 1747264	(47)	12.09.2012	(97)	EP 1819706	(47)	19.09.2012
(97)	EP 1747666	(47)	12.09.2012	(97)	EP 1819958	(47)	12.09.2012
(97)	EP 1747926	(47)	12.09.2012	(97)	EP 1820196	(47)	12.09.2012
(97)	EP 1748193	(47)	12.09.2012	(97)	EP 1824399	(47)	12.09.2012
(97)	EP 1748269	(47)	12.09.2012	(97)	EP 1824485	(47)	19.09.2012
(97)	EP 1750929	(47)	19.09.2012	(97)	EP 1824648	(47)	12.09.2012
(97)	EP 1751582	(47)	19.09.2012	(97)	EP 1825038	(47)	12.09.2012
(97)	EP 1751843	(47)	19.09.2012	(97)	EP 1825083	(47)	12.09.2012
(97)	EP 1752052	(47)	12.09.2012	(97)	EP 1825808	(47)	19.09.2012
(97)	EP 1753018	(47)	12.09.2012	(97)	EP 1826990	(47)	12.09.2012
(97)	EP 1753183	(47)	19.09.2012	(97)	EP 1828050	(47)	12.09.2012
(97)	EP 1753518	(47)	12.09.2012	(97)	EP 1828440	(47)	19.09.2012
(97)	EP 1756051	(47)	12.09.2012	(97)	EP 1828752	(47)	12.09.2012
(97)	EP 1756191	(47)	19.09.2012	(97)	EP 1829429	(47)	19.09.2012
(97)	EP 1757843	(47)	12.09.2012	(97)	EP 1829592	(47)	19.09.2012
(97)	EP 1758597	(47)	12.09.2012	(97)	EP 1831369	(47)	19.09.2012
(97)	EP 1761787	(47)	19.09.2012	(97)	EP 1833349	(47)	19.09.2012
(97)	EP 1763352	(47)	12.09.2012	(97)	EP 1833376	(47)	12.09.2012
(97)	EP 1765205	(47)	12.09.2012	(97)	EP 1834337	(47)	12.09.2012
(97)	EP 1765295	(47)	12.09.2012	(97)	EP 1834833	(47)	12.09.2012
(97)	EP 1765485	(47)	12.09.2012	(97)	EP 1835142	(47)	12.09.2012
(97)	EP 1766143	(47)	12.09.2012	(97)	EP 1836217	(47)	12.09.2012
(97)	EP 1768981	(47)	12.09.2012	(97)	EP 1836319	(47)	19.09.2012
(97)	EP 1771544	(47)	12.09.2012	(97)	EP 1837573	(47)	12.09.2012
(97)	EP 1771639	(47)	12.09.2012	(97)	EP 1838970	(47)	12.09.2012
(97)	EP 1772044	(47)	12.09.2012	(97)	EP 1839798	(47)	19.09.2012
(97)	EP 1773383	(47)	12.09.2012	(97)	EP 1844965	(47)	12.09.2012
(97)	EP 1773908	(47)	19.09.2012	(97)	EP 1845019	(47)	12.09.2012
(97)	EP 1774198	(47)	19.09.2012	(97)	EP 1845854	(47)	19.09.2012
(97)	EP 1776363	(47)	19.09.2012	(97)	EP 1846436	(47)	12.09.2012
(97)	EP 1778353	(47)	12.09.2012	(97)	EP 1847313	(47)	12.09.2012
(97)	EP 1778387	(47)	12.09.2012	(97)	EP 1847515	(47)	19.09.2012
(97)	EP 1778843	(47)	19.09.2012	(97)	EP 1850081	(47)	12.09.2012
(97)	EP 1778962	(47)	19.09.2012	(97)	EP 1850336	(47)	12.09.2012
(97)	EP 1779068	(47)	12.09.2012	(97)	EP 1850684	(47)	19.09.2012
(97)	EP 1779112	(47)	12.09.2012	(97)	EP 1852555	(47)	12.09.2012
(97)	EP 1779310	(47)	19.09.2012	(97)	EP 1853897	(47)	19.09.2012
(97)	EP 1779965	(47)	19.09.2012	(97)	EP 1854748	(47)	12.09.2012
(97)	EP 1781130	(47)	12.09.2012	(97)	EP 1856650	(47)	19.09.2012
(97)	EP 1781817	(47)	19.09.2012	(97)	EP 1856890	(47)	12.09.2012
(97)	EP 1781968	(47)	12.09.2012	(97)	EP 1857657	(47)	19.09.2012
(97)	EP 1782052	(47)	19.09.2012	(97)	EP 1858659	(47)	12.09.2012
(97)	EP 1782427	(47)	19.09.2012	(97)	EP 1859253	(47)	12.09.2012
(97)	EP 1782504	(47)	12.09.2012	(97)	EP 1860804	(47)	12.09.2012
(97)	EP 1782690	(47)	12.09.2012	(97)	EP 1862199	(47)	12.09.2012
(97)	EP 1783384	(47)	12.09.2012	(97)	EP 1862386	(47)	12.09.2012
(97)	EP 1784761	(47)	19.09.2012	(97)	EP 1862581	(47)	12.09.2012
(97)	EP 1784991	(47)	12.09.2012	(97)	EP 1862829	(47)	12.09.2012
(97)	EP 1785517	(47)	19.09.2012	(97)	EP 1864351	(47)	12.09.2012
(97)	EP 1786979	(47)	12.09.2012	(97)	EP 1864853	(47)	12.09.2012
(97)	EP 1787140	(47)	19.09.2012	(97)	EP 1867568	(47)	12.09.2012
(97)	EP 1788347	(47)	12.09.2012	(97)	EP 1868479	(47)	12.09.2012
(97)	EP 1790151	(47)	12.09.2012	(97)	EP 1868947	(47)	12.09.2012
(97)	EP 1790364	(47)	12.09.2012	(97)	EP 1869431	(47)	12.09.2012
(97)	EP 1791098	(47)	12.09.2012	(97)	EP 1871682	(47)	12.09.2012
(97)	EP 1793153	(47)	19.09.2012	(97)	EP 1872192	(47)	12.09.2012
(97)	EP 1793750	(47)	12.09.2012	(97)	EP 1873002	(47)	12.09.2012
(97)	EP 1797178	(47)	12.09.2012	(97)	EP 1874127	(47)	12.09.2012
(97)	EP 1800441	(47)	19.09.2012	(97)	EP 1874504	(47)	12.09.2012
(97)	EP 1802230	(47)	19.09.2012	(97)	EP 1875093	(47)	12.09.2012
(97)	EP 1804675	(47)	12.09.2012	(97)	EP 1875225	(47)	12.09.2012
(97)	EP 1805281	(47)	12.09.2012	(97)	EP 1876690	(47)	19.09.2012
(97)	EP 1805832	(47)	19.09.2012	(97)	EP 1877099	(47)	19.09.2012
(97)	EP 1806040	(47)	12.09.2012	(97)	EP 1878166	(47)	19.09.2012
(97)	EP 1806325	(47)	19.09.2012	(97)	EP 1879768	(47)	12.09.2012
(97)	EP 1807318	(47)	12.09.2012	(97)	EP 1879847	(47)	12.09.2012
(97)	EP 1808140	(47)	19.09.2012	(97)	EP 1880857	(47)	12.09.2012
(97)	EP 1808472	(47)	12.09.2012	(97)	EP 1882566	(47)	12.09.2012
(97)	EP 1809306	(47)	12.09.2012	(97)	EP 1882605	(47)	12.09.2012
(97)	EP 1810955	(47)	19.09.2012	(97)	EP 1883567	(47)	12.09.2012
(97)	EP 1811105	(47)	19.09.2012	(97)	EP 1884161	(47)	12.09.2012
(97)	EP 1811863	(47)	12.09.2012	(97)	EP 1884162	(47)	12.09.2012
(97)	EP 1812353	(47)	12.09.2012	(97)	EP 1884576	(47)	12.09.2012

(97)	EP 1885492	(47)	12.09.2012	(97)	EP 1939306	(47)	12.09.2012
(97)	EP 1886534	(47)	12.09.2012	(97)	EP 1940287	(47)	19.09.2012
(97)	EP 1887973	(47)	19.09.2012	(97)	EP 1940971	(47)	12.09.2012
(97)	EP 1888082	(47)	12.09.2012	(97)	EP 1941772	(47)	12.09.2012
(97)	EP 1888199	(47)	12.09.2012	(97)	EP 1941875	(47)	12.09.2012
(97)	EP 1888934	(47)	12.09.2012	(97)	EP 1942200	(47)	19.09.2012
(97)	EP 1891439	(47)	19.09.2012	(97)	EP 1942649	(47)	12.09.2012
(97)	EP 1891489	(47)	19.09.2012	(97)	EP 1943265	(47)	12.09.2012
(97)	EP 1891934	(47)	19.09.2012	(97)	EP 1945007	(47)	19.09.2012
(97)	EP 1892494	(47)	19.09.2012	(97)	EP 1945117	(47)	19.09.2012
(97)	EP 1893090	(47)	12.09.2012	(97)	EP 1947740	(47)	12.09.2012
(97)	EP 1893373	(47)	12.09.2012	(97)	EP 1948345	(47)	19.09.2012
(97)	EP 1893705	(47)	12.09.2012	(97)	EP 1948956	(47)	12.09.2012
(97)	EP 1896325	(47)	12.09.2012	(97)	EP 1948994	(47)	19.09.2012
(97)	EP 1896904	(47)	19.09.2012	(97)	EP 1949039	(47)	12.09.2012
(97)	EP 1897359	(47)	12.09.2012	(97)	EP 1950354	(47)	19.09.2012
(97)	EP 1897523	(47)	19.09.2012	(97)	EP 1950369	(47)	12.09.2012
(97)	EP 1898127	(47)	19.09.2012	(97)	EP 1951064	(47)	19.09.2012
(97)	EP 1898680	(47)	12.09.2012	(97)	EP 1951531	(47)	19.09.2012
(97)	EP 1898935	(47)	19.09.2012	(97)	EP 1953158	(47)	12.09.2012
(97)	EP 1898952	(47)	12.09.2012	(97)	EP 1953457	(47)	12.09.2012
(97)	EP 1899213	(47)	19.09.2012	(97)	EP 1954305	(47)	19.09.2012
(97)	EP 1899365	(47)	12.09.2012	(97)	EP 1954699	(47)	19.09.2012
(97)	EP 1899473	(47)	19.09.2012	(97)	EP 1959367	(47)	19.09.2012
(97)	EP 1899512	(47)	19.09.2012	(97)	EP 1960339	(47)	12.09.2012
(97)	EP 1900245	(47)	19.09.2012	(97)	EP 1960539	(47)	19.09.2012
(97)	EP 1901328	(47)	12.09.2012	(97)	EP 1961975	(47)	12.09.2012
(97)	EP 1901930	(47)	19.09.2012	(97)	EP 1964842	(47)	12.09.2012
(97)	EP 1902099	(47)	12.09.2012	(97)	EP 1965049	(47)	12.09.2012
(97)	EP 1902169	(47)	19.09.2012	(97)	EP 1965617	(47)	19.09.2012
(97)	EP 1902220	(47)	12.09.2012	(97)	EP 1965868	(47)	19.09.2012
(97)	EP 1902317	(47)	12.09.2012	(97)	EP 1967747	(47)	12.09.2012
(97)	EP 1902585	(47)	19.09.2012	(97)	EP 1969725	(47)	19.09.2012
(97)	EP 1904724	(47)	12.09.2012	(97)	EP 1969817	(47)	19.09.2012
(97)	EP 1904736	(47)	19.09.2012	(97)	EP 1970125	(47)	12.09.2012
(97)	EP 1904930	(47)	19.09.2012	(97)	EP 1970454	(47)	19.09.2012
(97)	EP 1906733	(47)	12.09.2012	(97)	EP 1970562	(47)	19.09.2012
(97)	EP 1906783	(47)	12.09.2012	(97)	EP 1972279	(47)	12.09.2012
(97)	EP 1907182	(47)	12.09.2012	(97)	EP 1972358	(47)	19.09.2012
(97)	EP 1907300	(47)	19.09.2012	(97)	EP 1972928	(47)	19.09.2012
(97)	EP 1907535	(47)	12.09.2012	(97)	EP 1973495	(47)	12.09.2012
(97)	EP 1907590	(47)	19.09.2012	(97)	EP 1973887	(47)	19.09.2012
(97)	EP 1908710	(47)	12.09.2012	(97)	EP 1974377	(47)	12.09.2012
(97)	EP 1909149	(47)	19.09.2012	(97)	EP 1974388	(47)	12.09.2012
(97)	EP 1909933	(47)	12.09.2012	(97)	EP 1974456	(47)	12.09.2012
(97)	EP 1910121	(47)	12.09.2012	(97)	EP 1974529	(47)	19.09.2012
(97)	EP 1910469	(47)	19.09.2012	(97)	EP 1974624	(47)	12.09.2012
(97)	EP 1911390	(47)	12.09.2012	(97)	EP 1975466	(47)	19.09.2012
(97)	EP 1912237	(47)	19.09.2012	(97)	EP 1975467	(47)	19.09.2012
(97)	EP 1913720	(47)	19.09.2012	(97)	EP 1979306	(47)	12.09.2012
(97)	EP 1913737	(47)	12.09.2012	(97)	EP 1980116	(47)	12.09.2012
(97)	EP 1914519	(47)	12.09.2012	(97)	EP 1980326	(47)	12.09.2012
(97)	EP 1914762	(47)	12.09.2012	(97)	EP 1981030	(47)	12.09.2012
(97)	EP 1916523	(47)	19.09.2012	(97)	EP 1981130	(47)	12.09.2012
(97)	EP 1917174	(47)	19.09.2012	(97)	EP 1981522	(47)	12.09.2012
(97)	EP 1917297	(47)	12.09.2012	(97)	EP 1982312	(47)	12.09.2012
(97)	EP 1918472	(47)	12.09.2012	(97)	EP 1984744	(47)	19.09.2012
(97)	EP 1921099	(47)	19.09.2012	(97)	EP 1985051	(47)	19.09.2012
(97)	EP 1921413	(47)	19.09.2012	(97)	EP 1985078	(47)	12.09.2012
(97)	EP 1922208	(47)	19.09.2012	(97)	EP 1986196	(47)	12.09.2012
(97)	EP 1924981	(47)	12.09.2012	(97)	EP 1986612	(47)	12.09.2012
(97)	EP 1926318	(47)	12.09.2012	(97)	EP 1987081	(47)	12.09.2012
(97)	EP 1926641	(47)	12.09.2012	(97)	EP 1987159	(47)	12.09.2012
(97)	EP 1928409	(47)	12.09.2012	(97)	EP 1987254	(47)	12.09.2012
(97)	EP 1928736	(47)	12.09.2012	(97)	EP 1987998	(47)	12.09.2012
(97)	EP 1929035	(47)	19.09.2012	(97)	EP 1988044	(47)	19.09.2012
(97)	EP 1929186	(47)	12.09.2012	(97)	EP 1989175	(47)	19.09.2012
(97)	EP 1929764	(47)	19.09.2012	(97)	EP 1990568	(47)	19.09.2012
(97)	EP 1930153	(47)	12.09.2012	(97)	EP 1991176	(47)	12.09.2012
(97)	EP 1931670	(47)	12.09.2012	(97)	EP 1991511	(47)	12.09.2012
(97)	EP 1931950	(47)	19.09.2012	(97)	EP 1992188	(47)	19.09.2012
(97)	EP 1931953	(47)	19.09.2012	(97)	EP 1992654	(47)	12.09.2012
(97)	EP 1932380	(47)	19.09.2012	(97)	EP 1992851	(47)	12.09.2012
(97)	EP 1934763	(47)	19.09.2012	(97)	EP 1993049	(47)	12.09.2012
(97)	EP 1935989	(47)	12.09.2012	(97)	EP 1993697	(47)	19.09.2012
(97)	EP 1936200	(47)	12.09.2012	(97)	EP 1993809	(47)	19.09.2012
(97)	EP 1937609	(47)	19.09.2012	(97)	EP 1994537	(47)	19.09.2012
(97)	EP 1938033	(47)	19.09.2012	(97)	EP 1994815	(47)	12.09.2012

(97)	EP 1996466	(47)	12.09.2012	(97)	EP 2038355	(47)	19.09.2012
(97)	EP 1997228	(47)	19.09.2012	(97)	EP 2038797	(47)	19.09.2012
(97)	EP 1997281	(47)	19.09.2012	(97)	EP 2039222	(47)	19.09.2012
(97)	EP 1997289	(47)	12.09.2012	(97)	EP 2039377	(47)	12.09.2012
(97)	EP 1997637	(47)	12.09.2012	(97)	EP 2040642	(47)	12.09.2012
(97)	EP 1998528	(47)	19.09.2012	(97)	EP 2040692	(47)	19.09.2012
(97)	EP 1999152	(47)	19.09.2012	(97)	EP 2040988	(47)	12.09.2012
(97)	EP 1999369	(47)	12.09.2012	(97)	EP 2041474	(47)	12.09.2012
(97)	EP 1999892	(47)	19.09.2012	(97)	EP 2042841	(47)	19.09.2012
(97)	EP 2000320	(47)	12.09.2012	(97)	EP 2043441	(47)	12.09.2012
(97)	EP 2000790	(47)	12.09.2012	(97)	EP 2043466	(47)	19.09.2012
(97)	EP 2001492	(47)	12.09.2012	(97)	EP 2043678	(47)	12.09.2012
(97)	EP 2002700	(47)	19.09.2012	(97)	EP 2043790	(47)	19.09.2012
(97)	EP 2003879	(47)	12.09.2012	(97)	EP 2043910	(47)	12.09.2012
(97)	EP 2004160	(47)	19.09.2012	(97)	EP 2043997	(47)	12.09.2012
(97)	EP 2004204	(47)	12.09.2012	(97)	EP 2045050	(47)	12.09.2012
(97)	EP 2004246	(47)	12.09.2012	(97)	EP 2045077	(47)	12.09.2012
(97)	EP 2004310	(47)	12.09.2012	(97)	EP 2045107	(47)	12.09.2012
(97)	EP 2004866	(47)	12.09.2012	(97)	EP 2045325	(47)	19.09.2012
(97)	EP 2005494	(47)	12.09.2012	(97)	EP 2046688	(47)	12.09.2012
(97)	EP 2005530	(47)	19.09.2012	(97)	EP 2046944	(47)	19.09.2012
(97)	EP 2006621	(47)	12.09.2012	(97)	EP 2047631	(47)	19.09.2012
(97)	EP 2007432	(47)	19.09.2012	(97)	EP 2048517	(47)	12.09.2012
(97)	EP 2007446	(47)	12.09.2012	(97)	EP 2048602	(47)	12.09.2012
(97)	EP 2007781	(47)	12.09.2012	(97)	EP 2049104	(47)	19.09.2012
(97)	EP 2007809	(47)	12.09.2012	(97)	EP 2049180	(47)	12.09.2012
(97)	EP 2007897	(47)	19.09.2012	(97)	EP 2049226	(47)	12.09.2012
(97)	EP 2008336	(47)	12.09.2012	(97)	EP 2049404	(47)	12.09.2012
(97)	EP 2009276	(47)	12.09.2012	(97)	EP 2049424	(47)	12.09.2012
(97)	EP 2009456	(47)	19.09.2012	(97)	EP 2049542	(47)	19.09.2012
(97)	EP 2010136	(47)	12.09.2012	(97)	EP 2049958	(47)	19.09.2012
(97)	EP 2010484	(47)	19.09.2012	(97)	EP 2049981	(47)	19.09.2012
(97)	EP 2010520	(47)	12.09.2012	(97)	EP 2050318	(47)	12.09.2012
(97)	EP 2011444	(47)	19.09.2012	(97)	EP 2050420	(47)	19.09.2012
(97)	EP 2011714	(47)	12.09.2012	(97)	EP 2051490	(47)	12.09.2012
(97)	EP 2012905	(47)	12.09.2012	(97)	EP 2051774	(47)	12.09.2012
(97)	EP 2013091	(47)	12.09.2012	(97)	EP 2051858	(47)	19.09.2012
(97)	EP 2013901	(47)	19.09.2012	(97)	EP 2051975	(47)	12.09.2012
(97)	EP 2014419	(47)	12.09.2012	(97)	EP 2055168	(47)	12.09.2012
(97)	EP 2014471	(47)	19.09.2012	(97)	EP 2056866	(47)	12.09.2012
(97)	EP 2014535	(47)	19.09.2012	(97)	EP 2056874	(47)	19.09.2012
(97)	EP 2014789	(47)	12.09.2012	(97)	EP 2057153	(47)	12.09.2012
(97)	EP 2014907	(47)	12.09.2012	(97)	EP 2059169	(47)	19.09.2012
(97)	EP 2016065	(47)	19.09.2012	(97)	EP 2059930	(47)	19.09.2012
(97)	EP 2016849	(47)	12.09.2012	(97)	EP 2061747	(47)	12.09.2012
(97)	EP 2017015	(47)	12.09.2012	(97)	EP 2061898	(47)	19.09.2012
(97)	EP 2017077	(47)	12.09.2012	(97)	EP 2062413	(47)	19.09.2012
(97)	EP 2018192	(47)	19.09.2012	(97)	EP 2062731	(47)	12.09.2012
(97)	EP 2019180	(47)	12.09.2012	(97)	EP 2062897	(47)	19.09.2012
(97)	EP 2019754	(47)	12.09.2012	(97)	EP 2062960	(47)	19.09.2012
(97)	EP 2019831	(47)	12.09.2012	(97)	EP 2063030	(47)	19.09.2012
(97)	EP 2019832	(47)	12.09.2012	(97)	EP 2063047	(47)	12.09.2012
(97)	EP 2020223	(47)	12.09.2012	(97)	EP 2064110	(47)	19.09.2012
(97)	EP 2020295	(47)	19.09.2012	(97)	EP 2065555	(47)	12.09.2012
(97)	EP 2020899	(47)	19.09.2012	(97)	EP 2065905	(47)	19.09.2012
(97)	EP 2021857	(47)	12.09.2012	(97)	EP 2066336	(47)	19.09.2012
(97)	EP 2022144	(47)	12.09.2012	(97)	EP 2066653	(47)	12.09.2012
(97)	EP 2022956	(47)	12.09.2012	(97)	EP 2066791	(47)	12.09.2012
(97)	EP 2023107	(47)	19.09.2012	(97)	EP 2066819	(47)	12.09.2012
(97)	EP 2023205	(47)	12.09.2012	(97)	EP 2068666	(47)	12.09.2012
(97)	EP 2024318	(47)	12.09.2012	(97)	EP 2068708	(47)	19.09.2012
(97)	EP 2024400	(47)	12.09.2012	(97)	EP 2068930	(47)	19.09.2012
(97)	EP 2024454	(47)	19.09.2012	(97)	EP 2069076	(47)	12.09.2012
(97)	EP 2024524	(47)	19.09.2012	(97)	EP 2069286	(47)	19.09.2012
(97)	EP 2026120	(47)	19.09.2012	(97)	EP 2069318	(47)	12.09.2012
(97)	EP 2026435	(47)	19.09.2012	(97)	EP 2069322	(47)	12.09.2012
(97)	EP 2026945	(47)	19.09.2012	(97)	EP 2069397	(47)	12.09.2012
(97)	EP 2027158	(47)	19.09.2012	(97)	EP 2070089	(47)	12.09.2012
(97)	EP 2028298	(47)	12.09.2012	(97)	EP 2070338	(47)	12.09.2012
(97)	EP 2029530	(47)	19.09.2012	(97)	EP 2070912	(47)	12.09.2012
(97)	EP 2030000	(47)	19.09.2012	(97)	EP 2070990	(47)	12.09.2012
(97)	EP 2031948	(47)	12.09.2012	(97)	EP 2072795	(47)	19.09.2012
(97)	EP 2033713	(47)	12.09.2012	(97)	EP 2075351	(47)	12.09.2012
(97)	EP 2035159	(47)	19.09.2012	(97)	EP 2075991	(47)	12.09.2012
(97)	EP 2035429	(47)	19.09.2012	(97)	EP 2076464	(47)	12.09.2012
(97)	EP 2037904	(47)	19.09.2012	(97)	EP 2076728	(47)	19.09.2012
(97)	EP 2037939	(47)	19.09.2012	(97)	EP 2077000	(47)	12.09.2012
(97)	EP 2038276	(47)	12.09.2012	(97)	EP 2077199	(47)	12.09.2012

(97)	EP 2077979	(47)	12.09.2012	(97)	EP 2113714	(47)	12.09.2012
(97)	EP 2078045	(47)	19.09.2012	(97)	EP 2114118	(47)	12.09.2012
(97)	EP 2078764	(47)	19.09.2012	(97)	EP 2114660	(47)	12.09.2012
(97)	EP 2079468	(47)	19.09.2012	(97)	EP 2115661	(47)	12.09.2012
(97)	EP 2081063	(47)	19.09.2012	(97)	EP 2115742	(47)	12.09.2012
(97)	EP 2081786	(47)	19.09.2012	(97)	EP 2116357	(47)	12.09.2012
(97)	EP 2081905	(47)	12.09.2012	(97)	EP 2116705	(47)	12.09.2012
(97)	EP 2081937	(47)	12.09.2012	(97)	EP 2117084	(47)	12.09.2012
(97)	EP 2082113	(47)	19.09.2012	(97)	EP 2117411	(47)	12.09.2012
(97)	EP 2082400	(47)	19.09.2012	(97)	EP 2117882	(47)	19.09.2012
(97)	EP 2083084	(47)	12.09.2012	(97)	EP 2117941	(47)	12.09.2012
(97)	EP 2083203	(47)	12.09.2012	(97)	EP 2119320	(47)	12.09.2012
(97)	EP 2084162	(47)	12.09.2012	(97)	EP 2119359	(47)	19.09.2012
(97)	EP 2085425	(47)	12.09.2012	(97)	EP 2120343	(47)	19.09.2012
(97)	EP 2086766	(47)	12.09.2012	(97)	EP 2121252	(47)	19.09.2012
(97)	EP 2087239	(47)	19.09.2012	(97)	EP 2121699	(47)	19.09.2012
(97)	EP 2088068	(47)	12.09.2012	(97)	EP 2124438	(47)	19.09.2012
(97)	EP 2088604	(47)	12.09.2012	(97)	EP 2124646	(47)	12.09.2012
(97)	EP 2088647	(47)	19.09.2012	(97)	EP 2125060	(47)	12.09.2012
(97)	EP 2089201	(47)	12.09.2012	(97)	EP 2125112	(47)	19.09.2012
(97)	EP 2089711	(47)	12.09.2012	(97)	EP 2125992	(47)	12.09.2012
(97)	EP 2090328	(47)	19.09.2012	(97)	EP 2126059	(47)	12.09.2012
(97)	EP 2091297	(47)	12.09.2012	(97)	EP 2126411	(47)	12.09.2012
(97)	EP 2091593	(47)	19.09.2012	(97)	EP 2126649	(47)	19.09.2012
(97)	EP 2091682	(47)	12.09.2012	(97)	EP 2127408	(47)	12.09.2012
(97)	EP 2091833	(47)	19.09.2012	(97)	EP 2127817	(47)	12.09.2012
(97)	EP 2092115	(47)	19.09.2012	(97)	EP 2129388	(47)	12.09.2012
(97)	EP 2092531	(47)	19.09.2012	(97)	EP 2129605	(47)	12.09.2012
(97)	EP 2093387	(47)	12.09.2012	(97)	EP 2129807	(47)	12.09.2012
(97)	EP 2094049	(47)	12.09.2012	(97)	EP 2130735	(47)	19.09.2012
(97)	EP 2094813	(47)	12.09.2012	(97)	EP 2131697	(47)	12.09.2012
(97)	EP 2094846	(47)	12.09.2012	(97)	EP 2132083	(47)	12.09.2012
(97)	EP 2096001	(47)	12.09.2012	(97)	EP 2132288	(47)	12.09.2012
(97)	EP 2096059	(47)	19.09.2012	(97)	EP 2132432	(47)	12.09.2012
(97)	EP 2097116	(47)	12.09.2012	(97)	EP 2132993	(47)	12.09.2012
(97)	EP 2097137	(47)	19.09.2012	(97)	EP 2133275	(47)	19.09.2012
(97)	EP 2097378	(47)	12.09.2012	(97)	EP 2133375	(47)	12.09.2012
(97)	EP 2097384	(47)	12.09.2012	(97)	EP 2133761	(47)	19.09.2012
(97)	EP 2097409	(47)	12.09.2012	(97)	EP 2134149	(47)	12.09.2012
(97)	EP 2097416	(47)	12.09.2012	(97)	EP 2135817	(47)	12.09.2012
(97)	EP 2097571	(47)	12.09.2012	(97)	EP 2136387	(47)	19.09.2012
(97)	EP 2097953	(47)	19.09.2012	(97)	EP 2136456	(47)	12.09.2012
(97)	EP 2098314	(47)	19.09.2012	(97)	EP 2136831	(47)	12.09.2012
(97)	EP 2099109	(47)	19.09.2012	(97)	EP 2137293	(47)	19.09.2012
(97)	EP 2099622	(47)	12.09.2012	(97)	EP 2138291	(47)	12.09.2012
(97)	EP 2099713	(47)	19.09.2012	(97)	EP 2138302	(47)	19.09.2012
(97)	EP 2100064	(47)	19.09.2012	(97)	EP 2138384	(47)	12.09.2012
(97)	EP 2100694	(47)	19.09.2012	(97)	EP 2138517	(47)	12.09.2012
(97)	EP 2100725	(47)	19.09.2012	(97)	EP 2138647	(47)	19.09.2012
(97)	EP 2101032	(47)	19.09.2012	(97)	EP 2138811	(47)	19.09.2012
(97)	EP 2101165	(47)	12.09.2012	(97)	EP 2139752	(47)	19.09.2012
(97)	EP 2102483	(47)	12.09.2012	(97)	EP 2140072	(47)	12.09.2012
(97)	EP 2102609	(47)	19.09.2012	(97)	EP 2140734	(47)	12.09.2012
(97)	EP 2103635	(47)	12.09.2012	(97)	EP 2140840	(47)	12.09.2012
(97)	EP 2103649	(47)	19.09.2012	(97)	EP 2140842	(47)	12.09.2012
(97)	EP 2103968	(47)	12.09.2012	(97)	EP 2140844	(47)	12.09.2012
(97)	EP 2105454	(47)	12.09.2012	(97)	EP 2141396	(47)	12.09.2012
(97)	EP 2106258	(47)	12.09.2012	(97)	EP 2141400	(47)	19.09.2012
(97)	EP 2106297	(47)	12.09.2012	(97)	EP 2141507	(47)	12.09.2012
(97)	EP 2106449	(47)	19.09.2012	(97)	EP 2142736	(47)	12.09.2012
(97)	EP 2106490	(47)	12.09.2012	(97)	EP 2143288	(47)	19.09.2012
(97)	EP 2106869	(47)	19.09.2012	(97)	EP 2144012	(47)	19.09.2012
(97)	EP 2107495	(47)	19.09.2012	(97)	EP 2144212	(47)	19.09.2012
(97)	EP 2108283	(47)	12.09.2012	(97)	EP 2144311	(47)	12.09.2012
(97)	EP 2108350	(47)	12.09.2012	(97)	EP 2144876	(47)	12.09.2012
(97)	EP 2108490	(47)	19.09.2012	(97)	EP 2145468	(47)	12.09.2012
(97)	EP 2109228	(47)	19.09.2012	(97)	EP 2145698	(47)	12.09.2012
(97)	EP 2109276	(47)	12.09.2012	(97)	EP 2145699	(47)	12.09.2012
(97)	EP 2109539	(47)	12.09.2012	(97)	EP 2145780	(47)	12.09.2012
(97)	EP 2109746	(47)	19.09.2012	(97)	EP 2146040	(47)	19.09.2012
(97)	EP 2109904	(47)	19.09.2012	(97)	EP 2146198	(47)	12.09.2012
(97)	EP 2111008	(47)	12.09.2012	(97)	EP 2147221	(47)	19.09.2012
(97)	EP 2111366	(47)	12.09.2012	(97)	EP 2147675	(47)	12.09.2012
(97)	EP 2112207	(47)	12.09.2012	(97)	EP 2147730	(47)	12.09.2012
(97)	EP 2112537	(47)	12.09.2012	(97)	EP 2148985	(47)	12.09.2012
(97)	EP 2112716	(47)	12.09.2012	(97)	EP 2149221	(47)	12.09.2012
(97)	EP 2113109	(47)	12.09.2012	(97)	EP 2149322	(47)	12.09.2012
(97)	EP 2113490	(47)	12.09.2012	(97)	EP 2149462	(47)	12.09.2012

(97)	EP 2149481	(47)	12.09.2012	(97)	EP 2172079	(47)	12.09.2012
(97)	EP 2149514	(47)	12.09.2012	(97)	EP 2172383	(47)	12.09.2012
(97)	EP 2149741	(47)	12.09.2012	(97)	EP 2172399	(47)	19.09.2012
(97)	EP 2149860	(47)	12.09.2012	(97)	EP 2173060	(47)	12.09.2012
(97)	EP 2149963	(47)	12.09.2012	(97)	EP 2173335	(47)	19.09.2012
(97)	EP 2149978	(47)	12.09.2012	(97)	EP 2173685	(47)	12.09.2012
(97)	EP 2150097	(47)	12.09.2012	(97)	EP 2174188	(47)	12.09.2012
(97)	EP 2150109	(47)	19.09.2012	(97)	EP 2174602	(47)	19.09.2012
(97)	EP 2150194	(47)	12.09.2012	(97)	EP 2175209	(47)	12.09.2012
(97)	EP 2150294	(47)	19.09.2012	(97)	EP 2176010	(47)	12.09.2012
(97)	EP 2150396	(47)	12.09.2012	(97)	EP 2176025	(47)	12.09.2012
(97)	EP 2150412	(47)	19.09.2012	(97)	EP 2176193	(47)	12.09.2012
(97)	EP 2150649	(47)	12.09.2012	(97)	EP 2176376	(47)	19.09.2012
(97)	EP 2150882	(47)	12.09.2012	(97)	EP 2176430	(47)	19.09.2012
(97)	EP 2151215	(47)	19.09.2012	(97)	EP 2176451	(47)	12.09.2012
(97)	EP 2151274	(47)	19.09.2012	(97)	EP 2176500	(47)	19.09.2012
(97)	EP 2152163	(47)	12.09.2012	(97)	EP 2176525	(47)	12.09.2012
(97)	EP 2152656	(47)	12.09.2012	(97)	EP 2176556	(47)	12.09.2012
(97)	EP 2152863	(47)	19.09.2012	(97)	EP 2176596	(47)	12.09.2012
(97)	EP 2153038	(47)	12.09.2012	(97)	EP 2176987	(47)	19.09.2012
(97)	EP 2153309	(47)	19.09.2012	(97)	EP 2177194	(47)	12.09.2012
(97)	EP 2153432	(47)	12.09.2012	(97)	EP 2177508	(47)	12.09.2012
(97)	EP 2154254	(47)	12.09.2012	(97)	EP 2177655	(47)	19.09.2012
(97)	EP 2155223	(47)	12.09.2012	(97)	EP 2177659	(47)	12.09.2012
(97)	EP 2155648	(47)	12.09.2012	(97)	EP 2177691	(47)	19.09.2012
(97)	EP 2156065	(47)	12.09.2012	(97)	EP 2178535	(47)	19.09.2012
(97)	EP 2156515	(47)	19.09.2012	(97)	EP 2178714	(47)	19.09.2012
(97)	EP 2156538	(47)	19.09.2012	(97)	EP 2178730	(47)	19.09.2012
(97)	EP 2156994	(47)	12.09.2012	(97)	EP 2179056	(47)	19.09.2012
(97)	EP 2157067	(47)	12.09.2012	(97)	EP 2179093	(47)	12.09.2012
(97)	EP 2157128	(47)	12.09.2012	(97)	EP 2179669	(47)	12.09.2012
(97)	EP 2158107	(47)	19.09.2012	(97)	EP 2180091	(47)	12.09.2012
(97)	EP 2158226	(47)	12.09.2012	(97)	EP 2180141	(47)	12.09.2012
(97)	EP 2159092	(47)	19.09.2012	(97)	EP 2180959	(47)	12.09.2012
(97)	EP 2159180	(47)	12.09.2012	(97)	EP 2181256	(47)	12.09.2012
(97)	EP 2159402	(47)	19.09.2012	(97)	EP 2181301	(47)	12.09.2012
(97)	EP 2159408	(47)	12.09.2012	(97)	EP 2181775	(47)	12.09.2012
(97)	EP 2159440	(47)	19.09.2012	(97)	EP 2181834	(47)	19.09.2012
(97)	EP 2160245	(47)	12.09.2012	(97)	EP 2181928	(47)	12.09.2012
(97)	EP 2160376	(47)	12.09.2012	(97)	EP 2181950	(47)	19.09.2012
(97)	EP 2160480	(47)	12.09.2012	(97)	EP 2181960	(47)	12.09.2012
(97)	EP 2161300	(47)	12.09.2012	(97)	EP 2181998	(47)	19.09.2012
(97)	EP 2161350	(47)	12.09.2012	(97)	EP 2182189	(47)	19.09.2012
(97)	EP 2161640	(47)	12.09.2012	(97)	EP 2182245	(47)	12.09.2012
(97)	EP 2161773	(47)	12.09.2012	(97)	EP 2182307	(47)	12.09.2012
(97)	EP 2161815	(47)	19.09.2012	(97)	EP 2182377	(47)	19.09.2012
(97)	EP 2162218	(47)	12.09.2012	(97)	EP 2182379	(47)	19.09.2012
(97)	EP 2162609	(47)	19.09.2012	(97)	EP 2182669	(47)	12.09.2012
(97)	EP 2162918	(47)	12.09.2012	(97)	EP 2183176	(47)	12.09.2012
(97)	EP 2163019	(47)	12.09.2012	(97)	EP 2183419	(47)	12.09.2012
(97)	EP 2163288	(47)	19.09.2012	(97)	EP 2183422	(47)	12.09.2012
(97)	EP 2163429	(47)	12.09.2012	(97)	EP 2184392	(47)	12.09.2012
(97)	EP 2163495	(47)	12.09.2012	(97)	EP 2184574	(47)	19.09.2012
(97)	EP 2163496	(47)	19.09.2012	(97)	EP 2185130	(47)	12.09.2012
(97)	EP 2164315	(47)	12.09.2012	(97)	EP 2185191	(47)	12.09.2012
(97)	EP 2165341	(47)	19.09.2012	(97)	EP 2185397	(47)	12.09.2012
(97)	EP 2165793	(47)	12.09.2012	(97)	EP 2185517	(47)	19.09.2012
(97)	EP 2165914	(47)	19.09.2012	(97)	EP 2185818	(47)	19.09.2012
(97)	EP 2165969	(47)	12.09.2012	(97)	EP 2186325	(47)	12.09.2012
(97)	EP 2166192	(47)	19.09.2012	(97)	EP 2186587	(47)	12.09.2012
(97)	EP 2167003	(47)	12.09.2012	(97)	EP 2186630	(47)	19.09.2012
(97)	EP 2167222	(47)	12.09.2012	(97)	EP 2186734	(47)	19.09.2012
(97)	EP 2167234	(47)	12.09.2012	(97)	EP 2186832	(47)	12.09.2012
(97)	EP 2167502	(47)	19.09.2012	(97)	EP 2187059	(47)	19.09.2012
(97)	EP 2167724	(47)	12.09.2012	(97)	EP 2187096	(47)	12.09.2012
(97)	EP 2168006	(47)	12.09.2012	(97)	EP 2187194	(47)	12.09.2012
(97)	EP 2168693	(47)	19.09.2012	(97)	EP 2187635	(47)	19.09.2012
(97)	EP 2169357	(47)	19.09.2012	(97)	EP 2188291	(47)	19.09.2012
(97)	EP 2169745	(47)	19.09.2012	(97)	EP 2188416	(47)	12.09.2012
(97)	EP 2170188	(47)	12.09.2012	(97)	EP 2188814	(47)	12.09.2012
(97)	EP 2170405	(47)	12.09.2012	(97)	EP 2189273	(47)	19.09.2012
(97)	EP 2170536	(47)	12.09.2012	(97)	EP 2189926	(47)	19.09.2012
(97)	EP 2170711	(47)	12.09.2012	(97)	EP 2191969	(47)	19.09.2012
(97)	EP 2170751	(47)	12.09.2012	(97)	EP 2192523	(47)	12.09.2012
(97)	EP 2170796	(47)	12.09.2012	(97)	EP 2192953	(47)	19.09.2012
(97)	EP 2171107	(47)	19.09.2012	(97)	EP 2193615	(47)	19.09.2012
(97)	EP 2171881	(47)	19.09.2012	(97)	EP 2193881	(47)	12.09.2012
(97)	EP 2172043	(47)	19.09.2012	(97)	EP 2194810	(47)	12.09.2012

(97)	EP 2195189	(47)	19.09.2012	(97)	EP 2227061	(47)	19.09.2012
(97)	EP 2195203	(47)	12.09.2012	(97)	EP 2228229	(47)	12.09.2012
(97)	EP 2195765	(47)	12.09.2012	(97)	EP 2228255	(47)	19.09.2012
(97)	EP 2196239	(47)	12.09.2012	(97)	EP 2228284	(47)	19.09.2012
(97)	EP 2196378	(47)	12.09.2012	(97)	EP 2228469	(47)	19.09.2012
(97)	EP 2196423	(47)	19.09.2012	(97)	EP 2229031	(47)	19.09.2012
(97)	EP 2197034	(47)	19.09.2012	(97)	EP 2229040	(47)	19.09.2012
(97)	EP 2197062	(47)	19.09.2012	(97)	EP 2229253	(47)	19.09.2012
(97)	EP 2197442	(47)	12.09.2012	(97)	EP 2229293	(47)	12.09.2012
(97)	EP 2197610	(47)	12.09.2012	(97)	EP 2229355	(47)	19.09.2012
(97)	EP 2199625	(47)	12.09.2012	(97)	EP 2229745	(47)	12.09.2012
(97)	EP 2199954	(47)	12.09.2012	(97)	EP 2230934	(47)	12.09.2012
(97)	EP 2200528	(47)	12.09.2012	(97)	EP 2231283	(47)	12.09.2012
(97)	EP 2200778	(47)	12.09.2012	(97)	EP 2231407	(47)	19.09.2012
(97)	EP 2200830	(47)	12.09.2012	(97)	EP 2231485	(47)	12.09.2012
(97)	EP 2201236	(47)	12.09.2012	(97)	EP 2231846	(47)	12.09.2012
(97)	EP 2202302	(47)	12.09.2012	(97)	EP 2233013	(47)	12.09.2012
(97)	EP 2202354	(47)	12.09.2012	(97)	EP 2233418	(47)	19.09.2012
(97)	EP 2202451	(47)	12.09.2012	(97)	EP 2233467	(47)	19.09.2012
(97)	EP 2202628	(47)	12.09.2012	(97)	EP 2234631	(47)	12.09.2012
(97)	EP 2203330	(47)	12.09.2012	(97)	EP 2234670	(47)	12.09.2012
(97)	EP 2204229	(47)	19.09.2012	(97)	EP 2235028	(47)	12.09.2012
(97)	EP 2204244	(47)	12.09.2012	(97)	EP 2235151	(47)	12.09.2012
(97)	EP 2204333	(47)	19.09.2012	(97)	EP 2235264	(47)	12.09.2012
(97)	EP 2204596	(47)	19.09.2012	(97)	EP 2236058	(47)	12.09.2012
(97)	EP 2204813	(47)	19.09.2012	(97)	EP 2236331	(47)	19.09.2012
(97)	EP 2205151	(47)	19.09.2012	(97)	EP 2236469	(47)	19.09.2012
(97)	EP 2205625	(47)	12.09.2012	(97)	EP 2236600	(47)	19.09.2012
(97)	EP 2205765	(47)	12.09.2012	(97)	EP 2236676	(47)	19.09.2012
(97)	EP 2205868	(47)	12.09.2012	(97)	EP 2236862	(47)	12.09.2012
(97)	EP 2206548	(47)	12.09.2012	(97)	EP 2237159	(47)	19.09.2012
(97)	EP 2207062	(47)	12.09.2012	(97)	EP 2237289	(47)	19.09.2012
(97)	EP 2207270	(47)	19.09.2012	(97)	EP 2237361	(47)	12.09.2012
(97)	EP 2208000	(47)	19.09.2012	(97)	EP 2237974	(47)	12.09.2012
(97)	EP 2208667	(47)	19.09.2012	(97)	EP 2238253	(47)	12.09.2012
(97)	EP 2209967	(47)	12.09.2012	(97)	EP 2238465	(47)	19.09.2012
(97)	EP 2210106	(47)	19.09.2012	(97)	EP 2238642	(47)	19.09.2012
(97)	EP 2210679	(47)	12.09.2012	(97)	EP 2239483	(47)	19.09.2012
(97)	EP 2210708	(47)	19.09.2012	(97)	EP 2239581	(47)	19.09.2012
(97)	EP 2210818	(47)	12.09.2012	(97)	EP 2239621	(47)	19.09.2012
(97)	EP 2211857	(47)	12.09.2012	(97)	EP 2240369	(47)	12.09.2012
(97)	EP 2212151	(47)	12.09.2012	(97)	EP 2240377	(47)	12.09.2012
(97)	EP 2212915	(47)	12.09.2012	(97)	EP 2241153	(47)	12.09.2012
(97)	EP 2213496	(47)	12.09.2012	(97)	EP 2241154	(47)	19.09.2012
(97)	EP 2213552	(47)	19.09.2012	(97)	EP 2241254	(47)	19.09.2012
(97)	EP 2213600	(47)	19.09.2012	(97)	EP 2241284	(47)	19.09.2012
(97)	EP 2214367	(47)	12.09.2012	(97)	EP 2241346	(47)	19.09.2012
(97)	EP 2214462	(47)	19.09.2012	(97)	EP 2241827	(47)	19.09.2012
(97)	EP 2214830	(47)	12.09.2012	(97)	EP 2242331	(47)	12.09.2012
(97)	EP 2215019	(47)	12.09.2012	(97)	EP 2242663	(47)	12.09.2012
(97)	EP 2215096	(47)	19.09.2012	(97)	EP 2242755	(47)	12.09.2012
(97)	EP 2215627	(47)	19.09.2012	(97)	EP 2242759	(47)	12.09.2012
(97)	EP 2216209	(47)	12.09.2012	(97)	EP 2243405	(47)	19.09.2012
(97)	EP 2216422	(47)	12.09.2012	(97)	EP 2243678	(47)	19.09.2012
(97)	EP 2218787	(47)	12.09.2012	(97)	EP 2243793	(47)	19.09.2012
(97)	EP 2219028	(47)	12.09.2012	(97)	EP 2243795	(47)	19.09.2012
(97)	EP 2219153	(47)	19.09.2012	(97)	EP 2244058	(47)	12.09.2012
(97)	EP 2219322	(47)	19.09.2012	(97)	EP 2244353	(47)	19.09.2012
(97)	EP 2220330	(47)	12.09.2012	(97)	EP 2244495	(47)	19.09.2012
(97)	EP 2220335	(47)	19.09.2012	(97)	EP 2245021	(47)	12.09.2012
(97)	EP 2220378	(47)	12.09.2012	(97)	EP 2245333	(47)	12.09.2012
(97)	EP 2220391	(47)	12.09.2012	(97)	EP 2245542	(47)	12.09.2012
(97)	EP 2220507	(47)	12.09.2012	(97)	EP 2245589	(47)	12.09.2012
(97)	EP 2220877	(47)	19.09.2012	(97)	EP 2245735	(47)	19.09.2012
(97)	EP 2221000	(47)	19.09.2012	(97)	EP 2246222	(47)	19.09.2012
(97)	EP 2221183	(47)	12.09.2012	(97)	EP 2246290	(47)	19.09.2012
(97)	EP 2221356	(47)	19.09.2012	(97)	EP 2246509	(47)	19.09.2012
(97)	EP 2221406	(47)	19.09.2012	(97)	EP 2246931	(47)	19.09.2012
(97)	EP 2222556	(47)	12.09.2012	(97)	EP 2247485	(47)	12.09.2012
(97)	EP 2222569	(47)	12.09.2012	(97)	EP 2248057	(47)	19.09.2012
(97)	EP 2222657	(47)	12.09.2012	(97)	EP 2248320	(47)	12.09.2012
(97)	EP 2223456	(47)	12.09.2012	(97)	EP 2248479	(47)	19.09.2012
(97)	EP 2224029	(47)	19.09.2012	(97)	EP 2248621	(47)	19.09.2012
(97)	EP 2224649	(47)	19.09.2012	(97)	EP 2248673	(47)	12.09.2012
(97)	EP 2225387	(47)	12.09.2012	(97)	EP 2248825	(47)	19.09.2012
(97)	EP 2225851	(47)	12.09.2012	(97)	EP 2248944	(47)	12.09.2012
(97)	EP 2226362	(47)	12.09.2012	(97)	EP 2249164	(47)	19.09.2012
(97)	EP 2226484	(47)	19.09.2012	(97)	EP 2249336	(47)	12.09.2012

(97)	EP 2249642	(47)	12.09.2012	(97)	EP 2272939	(47)	12.09.2012
(97)	EP 2250039	(47)	19.09.2012	(97)	EP 2273020	(47)	19.09.2012
(97)	EP 2251220	(47)	19.09.2012	(97)	EP 2273120	(47)	12.09.2012
(97)	EP 2251233	(47)	12.09.2012	(97)	EP 2273126	(47)	12.09.2012
(97)	EP 2251296	(47)	19.09.2012	(97)	EP 2273302	(47)	12.09.2012
(97)	EP 2251299	(47)	12.09.2012	(97)	EP 2273361	(47)	19.09.2012
(97)	EP 2252188	(47)	19.09.2012	(97)	EP 2273520	(47)	19.09.2012
(97)	EP 2252385	(47)	12.09.2012	(97)	EP 2273649	(47)	19.09.2012
(97)	EP 2252532	(47)	19.09.2012	(97)	EP 2273860	(47)	19.09.2012
(97)	EP 2252803	(47)	19.09.2012	(97)	EP 2274019	(47)	19.09.2012
(97)	EP 2252939	(47)	12.09.2012	(97)	EP 2274030	(47)	19.09.2012
(97)	EP 2253419	(47)	12.09.2012	(97)	EP 2274085	(47)	12.09.2012
(97)	EP 2253438	(47)	12.09.2012	(97)	EP 2274210	(47)	12.09.2012
(97)	EP 2253614	(47)	19.09.2012	(97)	EP 2274219	(47)	19.09.2012
(97)	EP 2254013	(47)	19.09.2012	(97)	EP 2274489	(47)	12.09.2012
(97)	EP 2254692	(47)	12.09.2012	(97)	EP 2274559	(47)	19.09.2012
(97)	EP 2254881	(47)	12.09.2012	(97)	EP 2274707	(47)	19.09.2012
(97)	EP 2255109	(47)	12.09.2012	(97)	EP 2274909	(47)	12.09.2012
(97)	EP 2255921	(47)	19.09.2012	(97)	EP 2275127	(47)	19.09.2012
(97)	EP 2255984	(47)	12.09.2012	(97)	EP 2275262	(47)	12.09.2012
(97)	EP 2256330	(47)	19.09.2012	(97)	EP 2275304	(47)	12.09.2012
(97)	EP 2256525	(47)	19.09.2012	(97)	EP 2275362	(47)	12.09.2012
(97)	EP 2256563	(47)	12.09.2012	(97)	EP 2275436	(47)	12.09.2012
(97)	EP 2256961	(47)	19.09.2012	(97)	EP 2275478	(47)	12.09.2012
(97)	EP 2257003	(47)	12.09.2012	(97)	EP 2275696	(47)	19.09.2012
(97)	EP 2257149	(47)	19.09.2012	(97)	EP 2275989	(47)	12.09.2012
(97)	EP 2257226	(47)	19.09.2012	(97)	EP 2276165	(47)	19.09.2012
(97)	EP 2257784	(47)	12.09.2012	(97)	EP 2276587	(47)	19.09.2012
(97)	EP 2258680	(47)	19.09.2012	(97)	EP 2276690	(47)	19.09.2012
(97)	EP 2259966	(47)	12.09.2012	(97)	EP 2276804	(47)	19.09.2012
(97)	EP 2260045	(47)	12.09.2012	(97)	EP 2277405	(47)	19.09.2012
(97)	EP 2260248	(47)	12.09.2012	(97)	EP 2277469	(47)	19.09.2012
(97)	EP 2261037	(47)	12.09.2012	(97)	EP 2277561	(47)	19.09.2012
(97)	EP 2261063	(47)	19.09.2012	(97)	EP 2277589	(47)	19.09.2012
(97)	EP 2261064	(47)	19.09.2012	(97)	EP 2277654	(47)	12.09.2012
(97)	EP 2262054	(47)	19.09.2012	(97)	EP 2277787	(47)	12.09.2012
(97)	EP 2262107	(47)	12.09.2012	(97)	EP 2277798	(47)	19.09.2012
(97)	EP 2262468	(47)	12.09.2012	(97)	EP 2278611	(47)	19.09.2012
(97)	EP 2262861	(47)	19.09.2012	(97)	EP 2279167	(47)	19.09.2012
(97)	EP 2263355	(47)	12.09.2012	(97)	EP 2279652	(47)	19.09.2012
(97)	EP 2263494	(47)	19.09.2012	(97)	EP 2279676	(47)	12.09.2012
(97)	EP 2264336	(47)	19.09.2012	(97)	EP 2279780	(47)	19.09.2012
(97)	EP 2264533	(47)	19.09.2012	(97)	EP 2279803	(47)	19.09.2012
(97)	EP 2265138	(47)	12.09.2012	(97)	EP 2279834	(47)	19.09.2012
(97)	EP 2265305	(47)	12.09.2012	(97)	EP 2279838	(47)	19.09.2012
(97)	EP 2265383	(47)	12.09.2012	(97)	EP 2280060	(47)	19.09.2012
(97)	EP 2266670	(47)	19.09.2012	(97)	EP 2280190	(47)	19.09.2012
(97)	EP 2266684	(47)	19.09.2012	(97)	EP 2280198	(47)	19.09.2012
(97)	EP 2266856	(47)	12.09.2012	(97)	EP 2280266	(47)	12.09.2012
(97)	EP 2266995	(47)	19.09.2012	(97)	EP 2280516	(47)	19.09.2012
(97)	EP 2267039	(47)	19.09.2012	(97)	EP 2280593	(47)	12.09.2012
(97)	EP 2267344	(47)	19.09.2012	(97)	EP 2280869	(47)	19.09.2012
(97)	EP 2267440	(47)	12.09.2012	(97)	EP 2281009	(47)	19.09.2012
(97)	EP 2267622	(47)	19.09.2012	(97)	EP 2281428	(47)	12.09.2012
(97)	EP 2268013	(47)	12.09.2012	(97)	EP 2281487	(47)	19.09.2012
(97)	EP 2268359	(47)	12.09.2012	(97)	EP 2281693	(47)	19.09.2012
(97)	EP 2268676	(47)	12.09.2012	(97)	EP 2281698	(47)	19.09.2012
(97)	EP 2269314	(47)	12.09.2012	(97)	EP 2282103	(47)	12.09.2012
(97)	EP 2269434	(47)	19.09.2012	(97)	EP 2282202	(47)	12.09.2012
(97)	EP 2269680	(47)	19.09.2012	(97)	EP 2282591	(47)	12.09.2012
(97)	EP 2269692	(47)	19.09.2012	(97)	EP 2282597	(47)	19.09.2012
(97)	EP 2269824	(47)	12.09.2012	(97)	EP 2282897	(47)	19.09.2012
(97)	EP 2270253	(47)	12.09.2012	(97)	EP 2283073	(47)	12.09.2012
(97)	EP 2270272	(47)	19.09.2012	(97)	EP 2283787	(47)	19.09.2012
(97)	EP 2270402	(47)	19.09.2012	(97)	EP 2283789	(47)	12.09.2012
(97)	EP 2271077	(47)	19.09.2012	(97)	EP 2283813	(47)	19.09.2012
(97)	EP 2271193	(47)	19.09.2012	(97)	EP 2283814	(47)	19.09.2012
(97)	EP 2271477	(47)	19.09.2012	(97)	EP 2283982	(47)	19.09.2012
(97)	EP 2271589	(47)	19.09.2012	(97)	EP 2284043	(47)	19.09.2012
(97)	EP 2271625	(47)	12.09.2012	(97)	EP 2285126	(47)	19.09.2012
(97)	EP 2272133	(47)	19.09.2012	(97)	EP 2286133	(47)	12.09.2012
(97)	EP 2272177	(47)	12.09.2012	(97)	EP 2286411	(47)	19.09.2012
(97)	EP 2272598	(47)	12.09.2012	(97)	EP 2286475	(47)	19.09.2012
(97)	EP 2272626	(47)	19.09.2012	(97)	EP 2287033	(47)	19.09.2012
(97)	EP 2272643	(47)	12.09.2012	(97)	EP 2287076	(47)	19.09.2012
(97)	EP 2272765	(47)	19.09.2012	(97)	EP 2287105	(47)	19.09.2012
(97)	EP 2272778	(47)	12.09.2012	(97)	EP 2287209	(47)	12.09.2012
(97)	EP 2272934	(47)	19.09.2012	(97)	EP 2287235	(47)	19.09.2012



(97)	EP 2287342	(47)	19.09.2012	(97)	EP 2305263	(47)	19.09.2012
(97)	EP 2287450	(47)	12.09.2012	(97)	EP 2305739	(47)	19.09.2012
(97)	EP 2287452	(47)	19.09.2012	(97)	EP 2306783	(47)	12.09.2012
(97)	EP 2288400	(47)	19.09.2012	(97)	EP 2307168	(47)	19.09.2012
(97)	EP 2288652	(47)	19.09.2012	(97)	EP 2307318	(47)	19.09.2012
(97)	EP 2288825	(47)	19.09.2012	(97)	EP 2307352	(47)	19.09.2012
(97)	EP 2289062	(47)	12.09.2012	(97)	EP 2307574	(47)	19.09.2012
(97)	EP 2289324	(47)	12.09.2012	(97)	EP 2307602	(47)	12.09.2012
(97)	EP 2289325	(47)	12.09.2012	(97)	EP 2307620	(47)	19.09.2012
(97)	EP 2289678	(47)	19.09.2012	(97)	EP 2307755	(47)	19.09.2012
(97)	EP 2289717	(47)	19.09.2012	(97)	EP 2308147	(47)	19.09.2012
(97)	EP 2289774	(47)	19.09.2012	(97)	EP 2308173	(47)	19.09.2012
(97)	EP 2290210	(47)	12.09.2012	(97)	EP 2308272	(47)	19.09.2012
(97)	EP 2290263	(47)	12.09.2012	(97)	EP 2308351	(47)	19.09.2012
(97)	EP 2290265	(47)	12.09.2012	(97)	EP 2308627	(47)	19.09.2012
(97)	EP 2290266	(47)	19.09.2012	(97)	EP 2308652	(47)	19.09.2012
(97)	EP 2290591	(47)	12.09.2012	(97)	EP 2308869	(47)	19.09.2012
(97)	EP 2291216	(47)	19.09.2012	(97)	EP 2309114	(47)	12.09.2012
(97)	EP 2291259	(47)	19.09.2012	(97)	EP 2309283	(47)	19.09.2012
(97)	EP 2292142	(47)	19.09.2012	(97)	EP 2309505	(47)	19.09.2012
(97)	EP 2292307	(47)	12.09.2012	(97)	EP 2309525	(47)	19.09.2012
(97)	EP 2292343	(47)	19.09.2012	(97)	EP 2309560	(47)	19.09.2012
(97)	EP 2292739	(47)	12.09.2012	(97)	EP 2310043	(47)	19.09.2012
(97)	EP 2292806	(47)	19.09.2012	(97)	EP 2310186	(47)	19.09.2012
(97)	EP 2292866	(47)	12.09.2012	(97)	EP 2310237	(47)	19.09.2012
(97)	EP 2292885	(47)	19.09.2012	(97)	EP 2310302	(47)	19.09.2012
(97)	EP 2293822	(47)	19.09.2012	(97)	EP 2310429	(47)	19.09.2012
(97)	EP 2293837	(47)	19.09.2012	(97)	EP 2310430	(47)	19.09.2012
(97)	EP 2293843	(47)	19.09.2012	(97)	EP 2310484	(47)	19.09.2012
(97)	EP 2294784	(47)	19.09.2012	(97)	EP 2310488	(47)	19.09.2012
(97)	EP 2295664	(47)	19.09.2012	(97)	EP 2310542	(47)	19.09.2012
(97)	EP 2295692	(47)	19.09.2012	(97)	EP 2310720	(47)	19.09.2012
(97)	EP 2295736	(47)	19.09.2012	(97)	EP 2311011	(47)	19.09.2012
(97)	EP 2295737	(47)	19.09.2012	(97)	EP 2311111	(47)	19.09.2012
(97)	EP 2296100	(47)	19.09.2012	(97)	EP 2311667	(47)	12.09.2012
(97)	EP 2296101	(47)	19.09.2012	(97)	EP 2312001	(47)	19.09.2012
(97)	EP 2296297	(47)	19.09.2012	(97)	EP 2312091	(47)	19.09.2012
(97)	EP 2296314	(47)	19.09.2012	(97)	EP 2312360	(47)	19.09.2012
(97)	EP 2296926	(47)	19.09.2012	(97)	EP 2312572	(47)	19.09.2012
(97)	EP 2297020	(47)	19.09.2012	(97)	EP 2312624	(47)	12.09.2012
(97)	EP 2297214	(47)	19.09.2012	(97)	EP 2312675	(47)	19.09.2012
(97)	EP 2297726	(47)	19.09.2012	(97)	EP 2312696	(47)	12.09.2012
(97)	EP 2297797	(47)	19.09.2012	(97)	EP 2312864	(47)	19.09.2012
(97)	EP 2298192	(47)	12.09.2012	(97)	EP 2313194	(47)	19.09.2012
(97)	EP 2298780	(47)	12.09.2012	(97)	EP 2313222	(47)	19.09.2012
(97)	EP 2298990	(47)	19.09.2012	(97)	EP 2313390	(47)	19.09.2012
(97)	EP 2299628	(47)	19.09.2012	(97)	EP 2313451	(47)	19.09.2012
(97)	EP 2300199	(47)	19.09.2012	(97)	EP 2313642	(47)	19.09.2012
(97)	EP 2300235	(47)	19.09.2012	(97)	EP 2313719	(47)	19.09.2012
(97)	EP 2300297	(47)	19.09.2012	(97)	EP 2313948	(47)	12.09.2012
(97)	EP 2300729	(47)	12.09.2012	(97)	EP 2314105	(47)	19.09.2012
(97)	EP 2301389	(47)	19.09.2012	(97)	EP 2314585	(47)	12.09.2012
(97)	EP 2301397	(47)	19.09.2012	(97)	EP 2314746	(47)	19.09.2012
(97)	EP 2301544	(47)	19.09.2012	(97)	EP 2314800	(47)	19.09.2012
(97)	EP 2301576	(47)	19.09.2012	(97)	EP 2314847	(47)	19.09.2012
(97)	EP 2301730	(47)	19.09.2012	(97)	EP 2315044	(47)	19.09.2012
(97)	EP 2301807	(47)	19.09.2012	(97)	EP 2315315	(47)	12.09.2012
(97)	EP 2302005	(47)	19.09.2012	(97)	EP 2315795	(47)	19.09.2012
(97)	EP 2302115	(47)	19.09.2012	(97)	EP 2316021	(47)	19.09.2012
(97)	EP 2302194	(47)	19.09.2012	(97)	EP 2316291	(47)	19.09.2012
(97)	EP 2302259	(47)	12.09.2012	(97)	EP 2316589	(47)	19.09.2012
(97)	EP 2302270	(47)	12.09.2012	(97)	EP 2316627	(47)	19.09.2012
(97)	EP 2302375	(47)	12.09.2012	(97)	EP 2316736	(47)	12.09.2012
(97)	EP 2302464	(47)	19.09.2012	(97)	EP 2316898	(47)	19.09.2012
(97)	EP 2302652	(47)	12.09.2012	(97)	EP 2316910	(47)	12.09.2012
(97)	EP 2302977	(47)	19.09.2012	(97)	EP 2317234	(47)	19.09.2012
(97)	EP 2303326	(47)	19.09.2012	(97)	EP 2317408	(47)	12.09.2012
(97)	EP 2303478	(47)	19.09.2012	(97)	EP 2317712	(47)	19.09.2012
(97)	EP 2303518	(47)	19.09.2012	(97)	EP 2317725	(47)	12.09.2012
(97)	EP 2303597	(47)	19.09.2012	(97)	EP 2318177	(47)	19.09.2012
(97)	EP 2303743	(47)	19.09.2012	(97)	EP 2318268	(47)	19.09.2012
(97)	EP 2303762	(47)	19.09.2012	(97)	EP 2318375	(47)	19.09.2012
(97)	EP 2303983	(47)	19.09.2012	(97)	EP 2318513	(47)	19.09.2012
(97)	EP 2303992	(47)	19.09.2012	(97)	EP 2318541	(47)	19.09.2012
(97)	EP 2304076	(47)	19.09.2012	(97)	EP 2318730	(47)	19.09.2012
(97)	EP 2304086	(47)	19.09.2012	(97)	EP 2318734	(47)	19.09.2012
(97)	EP 2304170	(47)	12.09.2012	(97)	EP 2319461	(47)	19.09.2012
(97)	EP 2304505	(47)	19.09.2012	(97)	EP 2319468	(47)	19.09.2012

(97)	EP 2320084	(47)	12.09.2012	(97)	EP 2334409	(47)	19.09.2012
(97)	EP 2320100	(47)	19.09.2012	(97)	EP 2334727	(47)	19.09.2012
(97)	EP 2320223	(47)	19.09.2012	(97)	EP 2335268	(47)	19.09.2012
(97)	EP 2320232	(47)	19.09.2012	(97)	EP 2335519	(47)	19.09.2012
(97)	EP 2320786	(47)	19.09.2012	(97)	EP 2335953	(47)	19.09.2012
(97)	EP 2321241	(47)	19.09.2012	(97)	EP 2336016	(47)	19.09.2012
(97)	EP 2321311	(47)	19.09.2012	(97)	EP 2336279	(47)	19.09.2012
(97)	EP 2321448	(47)	19.09.2012	(97)	EP 2336717	(47)	19.09.2012
(97)	EP 2321516	(47)	19.09.2012	(97)	EP 2336738	(47)	12.09.2012
(97)	EP 2321555	(47)	19.09.2012	(97)	EP 2336837	(47)	12.09.2012
(97)	EP 2321557	(47)	19.09.2012	(97)	EP 2336988	(47)	12.09.2012
(97)	EP 2321604	(47)	19.09.2012	(97)	EP 2337107	(47)	19.09.2012
(97)	EP 2322134	(47)	12.09.2012	(97)	EP 2337306	(47)	19.09.2012
(97)	EP 2322236	(47)	12.09.2012	(97)	EP 2337398	(47)	12.09.2012
(97)	EP 2322411	(47)	19.09.2012	(97)	EP 2338088	(47)	19.09.2012
(97)	EP 2322417	(47)	19.09.2012	(97)	EP 2338189	(47)	19.09.2012
(97)	EP 2322678	(47)	19.09.2012	(97)	EP 2338377	(47)	19.09.2012
(97)	EP 2323782	(47)	19.09.2012	(97)	EP 2338714	(47)	19.09.2012
(97)	EP 2323793	(47)	19.09.2012	(97)	EP 2338762	(47)	12.09.2012
(97)	EP 2323815	(47)	19.09.2012	(97)	EP 2338799	(47)	19.09.2012
(97)	EP 2323831	(47)	19.09.2012	(97)	EP 2339198	(47)	12.09.2012
(97)	EP 2324013	(47)	19.09.2012	(97)	EP 2339413	(47)	12.09.2012
(97)	EP 2324037	(47)	19.09.2012	(97)	EP 2339638	(47)	19.09.2012
(97)	EP 2324650	(47)	19.09.2012	(97)	EP 2339764	(47)	12.09.2012
(97)	EP 2324734	(47)	12.09.2012	(97)	EP 2339982	(47)	12.09.2012
(97)	EP 2324890	(47)	12.09.2012	(97)	EP 2340208	(47)	19.09.2012
(97)	EP 2325103	(47)	12.09.2012	(97)	EP 2340382	(47)	12.09.2012
(97)	EP 2325255	(47)	12.09.2012	(97)	EP 2340468	(47)	19.09.2012
(97)	EP 2325382	(47)	19.09.2012	(97)	EP 2340852	(47)	12.09.2012
(97)	EP 2325470	(47)	19.09.2012	(97)	EP 2340982	(47)	19.09.2012
(97)	EP 2325527	(47)	12.09.2012	(97)	EP 2341090	(47)	12.09.2012
(97)	EP 2325939	(47)	19.09.2012	(97)	EP 2341311	(47)	19.09.2012
(97)	EP 2326357	(47)	19.09.2012	(97)	EP 2341509	(47)	19.09.2012
(97)	EP 2326515	(47)	19.09.2012	(97)	EP 2341520	(47)	12.09.2012
(97)	EP 2326648	(47)	19.09.2012	(97)	EP 2341649	(47)	19.09.2012
(97)	EP 2326776	(47)	19.09.2012	(97)	EP 2342065	(47)	19.09.2012
(97)	EP 2327095	(47)	19.09.2012	(97)	EP 2342119	(47)	19.09.2012
(97)	EP 2327319	(47)	19.09.2012	(97)	EP 2342459	(47)	19.09.2012
(97)	EP 2327631	(47)	19.09.2012	(97)	EP 2343100	(47)	12.09.2012
(97)	EP 2327638	(47)	19.09.2012	(97)	EP 2343168	(47)	19.09.2012
(97)	EP 2327652	(47)	19.09.2012	(97)	EP 2343206	(47)	19.09.2012
(97)	EP 2327728	(47)	19.09.2012	(97)	EP 2343221	(47)	19.09.2012
(97)	EP 2327959	(47)	12.09.2012	(97)	EP 2343348	(47)	12.09.2012
(97)	EP 2328114	(47)	19.09.2012	(97)	EP 2343540	(47)	19.09.2012
(97)	EP 2328167	(47)	12.09.2012	(97)	EP 2343975	(47)	12.09.2012
(97)	EP 2328297	(47)	12.09.2012	(97)	EP 2344244	(47)	19.09.2012
(97)	EP 2328533	(47)	19.09.2012	(97)	EP 2344933	(47)	19.09.2012
(97)	EP 2328698	(47)	19.09.2012	(97)	EP 2345093	(47)	19.09.2012
(97)	EP 2328806	(47)	19.09.2012	(97)	EP 2345094	(47)	19.09.2012
(97)	EP 2328823	(47)	19.09.2012	(97)	EP 2345104	(47)	19.09.2012
(97)	EP 2328972	(47)	12.09.2012	(97)	EP 2345138	(47)	19.09.2012
(97)	EP 2329165	(47)	19.09.2012	(97)	EP 2345153	(47)	19.09.2012
(97)	EP 2329232	(47)	19.09.2012	(97)	EP 2345221	(47)	19.09.2012
(97)	EP 2329473	(47)	19.09.2012	(97)	EP 2345758	(47)	19.09.2012
(97)	EP 2329635	(47)	19.09.2012	(97)	EP 2346194	(47)	19.09.2012
(97)	EP 2330436	(47)	19.09.2012	(97)	EP 2346214	(47)	19.09.2012
(97)	EP 2330629	(47)	19.09.2012	(97)	EP 2346668	(47)	19.09.2012
(97)	EP 2330955	(47)	19.09.2012	(97)	EP 2346689	(47)	12.09.2012
(97)	EP 2331078	(47)	19.09.2012	(97)	EP 2346690	(47)	12.09.2012
(97)	EP 2331328	(47)	19.09.2012	(97)	EP 2346860	(47)	19.09.2012
(97)	EP 2331412	(47)	12.09.2012	(97)	EP 2346862	(47)	12.09.2012
(97)	EP 2331687	(47)	19.09.2012	(97)	EP 2346912	(47)	12.09.2012
(97)	EP 2331734	(47)	19.09.2012	(97)	EP 2347006	(47)	12.09.2012
(97)	EP 2332444	(47)	12.09.2012	(97)	EP 2347868	(47)	19.09.2012
(97)	EP 2332458	(47)	19.09.2012	(97)	EP 2347941	(47)	19.09.2012
(97)	EP 2332697	(47)	19.09.2012	(97)	EP 2347990	(47)	19.09.2012
(97)	EP 2332759	(47)	19.09.2012	(97)	EP 2348631	(47)	19.09.2012
(97)	EP 2332760	(47)	12.09.2012	(97)	EP 2348750	(47)	12.09.2012
(97)	EP 2332789	(47)	19.09.2012	(97)	EP 2348842	(47)	19.09.2012
(97)	EP 2332809	(47)	12.09.2012	(97)	EP 2348893	(47)	19.09.2012
(97)	EP 2332824	(47)	19.09.2012	(97)	EP 2349091	(47)	19.09.2012
(97)	EP 2333554	(47)	19.09.2012	(97)	EP 2349722	(47)	19.09.2012
(97)	EP 2333669	(47)	19.09.2012	(97)	EP 2349785	(47)	19.09.2012
(97)	EP 2333704	(47)	19.09.2012	(97)	EP 2349812	(47)	19.09.2012
(97)	EP 2334106	(47)	19.09.2012	(97)	EP 2350033	(47)	19.09.2012
(97)	EP 2334174	(47)	19.09.2012	(97)	EP 2350154	(47)	19.09.2012
(97)	EP 2334218	(47)	19.09.2012	(97)	EP 2350176	(47)	19.09.2012
(97)	EP 2334219	(47)	19.09.2012	(97)	EP 2351163	(47)	19.09.2012

(97)	EP 2351429	(47)	12.09.2012	(97)	EP 2363336	(47)	19.09.2012
(97)	EP 2351472	(47)	12.09.2012	(97)	EP 2363872	(47)	19.09.2012
(97)	EP 2352646	(47)	19.09.2012	(97)	EP 2364041	(47)	19.09.2012
(97)	EP 2352658	(47)	19.09.2012	(97)	EP 2364392	(47)	19.09.2012
(97)	EP 2352694	(47)	12.09.2012	(97)	EP 2364539	(47)	19.09.2012
(97)	EP 2352756	(47)	19.09.2012	(97)	EP 2364607	(47)	19.09.2012
(97)	EP 2352809	(47)	19.09.2012	(97)	EP 2364972	(47)	19.09.2012
(97)	EP 2352884	(47)	19.09.2012	(97)	EP 2365127	(47)	19.09.2012
(97)	EP 2352889	(47)	19.09.2012	(97)	EP 2366121	(47)	19.09.2012
(97)	EP 2352891	(47)	19.09.2012	(97)	EP 2366491	(47)	19.09.2012
(97)	EP 2352947	(47)	19.09.2012	(97)	EP 2366566	(47)	19.09.2012
(97)	EP 2353213	(47)	19.09.2012	(97)	EP 2366606	(47)	19.09.2012
(97)	EP 2353357	(47)	12.09.2012	(97)	EP 2366632	(47)	19.09.2012
(97)	EP 2353367	(47)	12.09.2012	(97)	EP 2366838	(47)	19.09.2012
(97)	EP 2353449	(47)	12.09.2012	(97)	EP 2367177	(47)	19.09.2012
(97)	EP 2353694	(47)	12.09.2012	(97)	EP 2367318	(47)	19.09.2012
(97)	EP 2354050	(47)	19.09.2012	(97)	EP 2367791	(47)	19.09.2012
(97)	EP 2354213	(47)	19.09.2012	(97)	EP 2368320	(47)	19.09.2012
(97)	EP 2354389	(47)	19.09.2012	(97)	EP 2368393	(47)	19.09.2012
(97)	EP 2354529	(47)	19.09.2012	(97)	EP 2368417	(47)	19.09.2012
(97)	EP 2354607	(47)	19.09.2012	(97)	EP 2368547	(47)	12.09.2012
(97)	EP 2354621	(47)	12.09.2012	(97)	EP 2368891	(47)	19.09.2012
(97)	EP 2355419	(47)	19.09.2012	(97)	EP 2369186	(47)	19.09.2012
(97)	EP 2355542	(47)	12.09.2012	(97)	EP 2369197	(47)	19.09.2012
(97)	EP 2355943	(47)	19.09.2012	(97)	EP 2369683	(47)	19.09.2012
(97)	EP 2355993	(47)	19.09.2012	(97)	EP 2371197	(47)	19.09.2012
(97)	EP 2356174	(47)	19.09.2012	(97)	EP 2371205	(47)	19.09.2012
(97)	EP 2356175	(47)	19.09.2012	(97)	EP 2371479	(47)	19.09.2012
(97)	EP 2356276	(47)	12.09.2012	(97)	EP 2371593	(47)	19.09.2012
(97)	EP 2356320	(47)	19.09.2012	(97)	EP 2371698	(47)	19.09.2012
(97)	EP 2356866	(47)	19.09.2012	(97)	EP 2373361	(47)	12.09.2012
(97)	EP 2357031	(47)	19.09.2012	(97)	EP 2373916	(47)	19.09.2012
(97)	EP 2357057	(47)	12.09.2012	(97)	EP 2373917	(47)	19.09.2012
(97)	EP 2357058	(47)	12.09.2012	(97)	EP 2374663	(47)	19.09.2012
(97)	EP 2357107	(47)	12.09.2012	(97)	EP 2374762	(47)	19.09.2012
(97)	EP 2357140	(47)	12.09.2012	(97)	EP 2374866	(47)	19.09.2012
(97)	EP 2357276	(47)	12.09.2012	(97)	EP 2375023	(47)	19.09.2012
(97)	EP 2357610	(47)	12.09.2012	(97)	EP 2375070	(47)	12.09.2012
(97)	EP 2357617	(47)	19.09.2012	(97)	EP 2375094	(47)	19.09.2012
(97)	EP 2357685	(47)	19.09.2012	(97)	EP 2375120	(47)	19.09.2012
(97)	EP 2357747	(47)	19.09.2012	(97)	EP 2375274	(47)	12.09.2012
(97)	EP 2357816	(47)	19.09.2012	(97)	EP 2375396	(47)	19.09.2012
(97)	EP 2358215	(47)	19.09.2012	(97)	EP 2375804	(47)	19.09.2012
(97)	EP 2358356	(47)	19.09.2012	(97)	EP 2375938	(47)	19.09.2012
(97)	EP 2358518	(47)	19.09.2012	(97)	EP 2376060	(47)	19.09.2012
(97)	EP 2358583	(47)	19.09.2012	(97)	EP 2376130	(47)	19.09.2012
(97)	EP 2358687	(47)	19.09.2012	(97)	EP 2376313	(47)	19.09.2012
(97)	EP 2358793	(47)	19.09.2012	(97)	EP 2376678	(47)	12.09.2012
(97)	EP 2358987	(47)	19.09.2012	(97)	EP 2376725	(47)	19.09.2012
(97)	EP 2358988	(47)	19.09.2012	(97)	EP 2376872	(47)	12.09.2012
(97)	EP 2359009	(47)	19.09.2012	(97)	EP 2377655	(47)	12.09.2012
(97)	EP 2359155	(47)	19.09.2012	(97)	EP 2377665	(47)	19.09.2012
(97)	EP 2359543	(47)	12.09.2012	(97)	EP 2377742	(47)	19.09.2012
(97)	EP 2359556	(47)	19.09.2012	(97)	EP 2378704	(47)	19.09.2012
(97)	EP 2359697	(47)	19.09.2012	(97)	EP 2379328	(47)	12.09.2012
(97)	EP 2359830	(47)	19.09.2012	(97)	EP 2379342	(47)	19.09.2012
(97)	EP 2359952	(47)	12.09.2012	(97)	EP 2379343	(47)	19.09.2012
(97)	EP 2360028	(47)	19.09.2012	(97)	EP 2379400	(47)	19.09.2012
(97)	EP 2360031	(47)	19.09.2012	(97)	EP 2379801	(47)	12.09.2012
(97)	EP 2360335	(47)	12.09.2012	(97)	EP 2379803	(47)	19.09.2012
(97)	EP 2360816	(47)	12.09.2012	(97)	EP 2380235	(47)	19.09.2012
(97)	EP 2360830	(47)	19.09.2012	(97)	EP 2380248	(47)	19.09.2012
(97)	EP 2360975	(47)	12.09.2012	(97)	EP 2380558	(47)	12.09.2012
(97)	EP 2361099	(47)	12.09.2012	(97)	EP 2380608	(47)	12.09.2012
(97)	EP 2361192	(47)	19.09.2012	(97)	EP 2380771	(47)	19.09.2012
(97)	EP 2361790	(47)	12.09.2012	(97)	EP 2380783	(47)	19.09.2012
(97)	EP 2361823	(47)	19.09.2012	(97)	EP 2380784	(47)	19.09.2012
(97)	EP 2361848	(47)	19.09.2012	(97)	EP 2380930	(47)	12.09.2012
(97)	EP 2362281	(47)	12.09.2012	(97)	EP 2380972	(47)	19.09.2012
(97)	EP 2362495	(47)	19.09.2012	(97)	EP 2382129	(47)	19.09.2012
(97)	EP 2362689	(47)	19.09.2012	(97)	EP 2382692	(47)	12.09.2012
(97)	EP 2362708	(47)	19.09.2012	(97)	EP 2383138	(47)	12.09.2012
(97)	EP 2362820	(47)	19.09.2012	(97)	EP 2383483	(47)	19.09.2012
(97)	EP 2362950	(47)	19.09.2012	(97)	EP 2383746	(47)	19.09.2012
(97)	EP 2363015	(47)	19.09.2012	(97)	EP 2383779	(47)	12.09.2012
(97)	EP 2363088	(47)	19.09.2012	(97)	EP 2384614	(47)	19.09.2012
(97)	EP 2363189	(47)	19.09.2012	(97)	EP 2384831	(47)	12.09.2012
(97)	EP 2363222	(47)	12.09.2012	(97)	EP 2385011	(47)	19.09.2012

(97)	EP 2385046	(47)	19.09.2012
(97)	EP 2385171	(47)	19.09.2012
(97)	EP 2385529	(47)	12.09.2012
(97)	EP 2386108	(47)	19.09.2012
(97)	EP 2388054	(47)	19.09.2012
(97)	EP 2388498	(47)	19.09.2012
(97)	EP 2389292	(47)	12.09.2012
(97)	EP 2389811	(47)	19.09.2012
(97)	EP 2390436	(47)	19.09.2012
(97)	EP 2390703	(47)	12.09.2012
(97)	EP 2390942	(47)	12.09.2012
(97)	EP 2392841	(47)	12.09.2012
(97)	EP 2393782	(47)	12.09.2012
(97)	EP 2394778	(47)	12.09.2012
(97)	EP 2396574	(47)	12.09.2012
(97)	EP 2399241	(47)	19.09.2012
(97)	EP 2402629	(47)	19.09.2012
(97)	EP 2405044	(47)	19.09.2012
(97)	EP 2405670	(47)	12.09.2012
(97)	EP 2406000	(47)	19.09.2012
(97)	EP 2407800	(47)	12.09.2012
(97)	EP 2410069	(47)	19.09.2012
(97)	EP 2410530	(47)	19.09.2012
(97)	EP 2411166	(47)	19.09.2012
(97)	EP 2412275	(47)	19.09.2012
(97)	EP 2413535	(47)	19.09.2012
(97)	EP 2413752	(47)	19.09.2012
(97)	EP 2416171	(47)	19.09.2012
(97)	EP 2416978	(47)	12.09.2012
(97)	EP 2418054	(47)	19.09.2012
(97)	EP 2418118	(47)	12.09.2012
(97)	EP 2420462	(47)	12.09.2012
(97)	EP 2423756	(47)	19.09.2012
(97)	EP 2424310	(47)	19.09.2012
(97)	EP 2424919	(47)	19.09.2012
(97)	EP 2428866	(47)	19.09.2012
(97)	EP 2429354	(47)	19.09.2012
(97)	EP 2430643	(47)	12.09.2012
(97)	EP 2430822	(47)	19.09.2012
(97)	EP 2431588	(47)	19.09.2012
(97)	EP 2432184	(47)	12.09.2012
(97)	EP 2432185	(47)	12.09.2012
(97)	EP 2434097	(47)	19.09.2012
(97)	EP 2436561	(47)	19.09.2012
(97)	EP 2436668	(47)	12.09.2012
(97)	EP 2437393	(47)	12.09.2012
(97)	EP 2438310	(47)	19.09.2012
(97)	EP 2439024	(47)	19.09.2012
(97)	EP 2441612	(47)	19.09.2012
(97)	EP 2446229	(47)	12.09.2012
(97)	EP 2451329	(47)	19.09.2012
(97)	EP 2456282	(47)	12.09.2012
(97)	EP 2463945	(47)	12.09.2012
(97)	EP 2469804	(47)	12.09.2012
(97)	EP 2471663	(47)	12.09.2012
(97)	EP 2471666	(47)	12.09.2012
(97)	EP 2487726	(47)	19.09.2012

## Zveřejněné překlady evropských patentových spisů

U následujících udělených evropských patentů s účinky pro Českou republiku byl majitelem předložen překlad patentového spisu do českého jazyka (§ 35c odst. 2 až 4 zákona č. 527/1990 Sb., v platném znění). Údaje jsou řazeny vzestupně podle čísel evropských patentů.

(97)	<b>EP 1281375</b>	(32)	03.08.2001
(47)	29.02.2012	(31)	0110444
(97)	05.02.2003	(33)	FR
(51)	<b>A61F 2/24</b> (2006.01)	(74)	Čermák a spol., JUDr. Karel Čermák, Elišky Peškové 15, Praha 5, 15000
	<b>A61F 2/84</b> (2006.01)		
(96)	02.08.2002		
(96)	02291953.4		
(73)	Bonhoeffer, Philipp, London NW1 9XP, GB	(97)	<b>EP 1422408</b>
(72)	JenaValve Technology Inc., Wilmington, DE 19801, US	(47)	09.05.2012
	Bonhoeffer, Philipp, London, Greater London NW19XP, GB	(97)	06.03.2003
	Boudjemline, Younes, 92140, Clamart, FR	(51)	<b>F02D 19/10</b> (2006.01)
(54)	<b>Jednotka pro umístění implantátu a způsob umístění této jednotky</b>		<b>F02M 21/02</b> (2006.01)
		(96)	29.08.2002
		(96)	02770172.1

(73) NIIGATA POWER SYSTEMS CO., LTD., Chuo-ku  
Tokyo 104-0028, JP  
(72) GOTO, Satoru, c/o NIIGATA POWER SYSTEMS CO.,  
LTD., Tokyo 104-0028, JP  
NISHI, Yoshifumi, Tokyo 104-0028, JP  
(54) **Plynový motor se zapalováním řídicí nafty a způsob  
jeho provozování**  
(32) 29.08.2001  
(31) 2001259847  
(33) JP  
(86) PCT/JP2002/008727  
(87) WO 2003/018982  
(74) KOREJZOVÁ & SPOL., v.o.s., JUDr. Petra Korejzová,  
Korunní 810/104 E, Praha 10, 10100

(97) **EP 1442803**  
(47) 13.06.2012  
(97) 04.08.2004  
(51) **B09B 1/00** (2006.01)  
(96) 27.01.2004  
(96) 04001770.9  
(73) GSE LINING TECHNOLOGY INC., Houston, Texas  
77073, US  
(72) Hardin, Kristen Z., Conroe, TX 77384, US  
Ramsey, Boyd J., The Woodlands, TX 77380, US  
(54) **Systém k rozdělování filtrátu**  
(32) 30.01.2003  
(31) 354413  
(33) US  
(74) Ing. Pavel Reichel, Záhřebská 30, Praha 2, 12000

(97) **EP 1522635**  
(47) 13.06.2012  
(97) 13.04.2005  
(51) **E02F 3/36** (2006.01)  
(96) 05.10.2004  
(96) 04450185.6  
(73) WIMMER, Alois, 5322 Hof bei Salzburg, AT  
(72) WIMMER, Alois, 5322 Hof bei Salzburg, AT  
(54) **Rychlovýměnná spojka k upevnění pracovních nástrojů  
na rameni bagru**  
(32) 09.10.2003  
(31) 15952003  
(33) AT  
(74) Společná advokátní kancelář Všetečka Zelený Švorčík  
Kalenský a partneři, JUDr. Michal Havlík, Hálkova 2,  
Praha 2, 12000

(97) **EP 1545671**  
(47) 04.07.2012  
(97) 01.04.2004  
(51) **A61M 15/00** (2006.01)  
(96) 15.09.2003  
(96) 03797306.2  
(73) GLAXO GROUP LIMITED, Greenford, Middlesex UB6  
0NN, GB  
(72) ANDERSON, Gregor John McLennan, Ware,  
Hertfordshire SG12 0DP, GB  
DUFFIELD, Howard Peter, Ware, Hertfordshire SG12  
0DP, GB  
THOMAS, Tudor Hugh, Ware, Hertfordshire SG12 0DP,  
GB  
(54) **Způsob plnění podáváče léku s nosičem léku**  
(32) 17.09.2002  
(31) 0221493  
(33) GB  
(86) PCT/EP2003/010347  
(87) WO 2004/026378  
(74) KOREJZOVÁ & SPOL., v.o.s., JUDr. Petra Korejzová,  
Korunní 810/104 E, Praha 10, 10100

(97) **EP 1597373**  
(47) 18.07.2012  
(97) 02.09.2004  
(51) **C12N 15/82** (2006.01)  
**A01H 5/00** (2006.01)  
**C12Q 1/68** (2006.01)  
(96) 17.02.2004  
(96) 04711594.4  
(73) KWS Saat AG, 37555 Einbeck, DE  
(72) KRAUS, Josef, D-37574 Einbeck, DE  
SAUERBREY, Elke, D-37574 Einbeck, DE  
NEHLS, Reinhard, D-37574 Einbeck, DE  
LOOCK, Andreas, D-37574 Einbeck, DE  
JANSEN, Rudolf, D-37574 Einbeck, DE  
(54) **Glyfosát-tolerantní rostlina cukrové řepy**  
(32) 20.02.2003, 28.02.2003  
(31) 03003866, 376763  
(33) EP, US  
(86) PCT/EP2004/001469  
(87) WO 2004/074492  
(74) Ing. Jiří Chlustina, Jana Masaryka 43-47, Praha 2, 12000

(97) **EP 1611073**  
(47) 08.08.2012  
(97) 07.10.2004  
(51) **C07C 45/35** (2006.01)  
**C07C 51/25** (2006.01)  
**C07C 47/22** (2006.01)  
**C07C 57/04** (2006.01)  
(96) 20.03.2004  
(96) 04722151.0  
(73) BASF SE, 67056 Ludwigshafen, DE  
(72) PETZOLDT, Jochen, 68163 Mannheim, DE  
DIETERLE, Martin, 68167 Mannheim, DE  
ARNOLD, Heiko, Zijin Villas, Nanjing 210014, CN  
RUPPEL, Wilhelm, 68163 Mannheim, DE  
MÜLLER-ENGEL, Klaus, Joachim, 76297 Stutensee, DE  
(54) **Způsob heterogenní katalytické parciální oxidace  
plynné fáze propanu na akrolein**  
(32) 25.03.2003, 05.06.2003  
(31) 10313210, 475795 P  
(33) DE, US  
(86) PCT/EP2004/002932  
(87) WO 2004/085362  
(74) Společná advokátní kancelář Všetečka Zelený Švorčík  
Kalenský a partneři, JUDr. Petr Kalenský, Hálkova 2,  
Praha 2, 12000

(97) **EP 1637107**  
(47) 04.07.2012  
(97) 22.03.2006  
(51) **A61F 13/53** (2006.01)  
(96) 15.09.2005  
(96) 05255736.0  
(73) McNeil-PPC, Inc., Skillman, NJ 08558, US  
(72) Rosenfeld, Leonard G., Yardley PA 19067, US  
Wysocki, Theresa, Flemington NJ 08822, US  
Yang, Morris, Princeton Junction NJ 08550, US  
Nikitina, Marina, New Britain PA 18901, US  
Poccia, John, Monmouth Beach NJ 07750, US  
(54) **Řasitelná hygienická absorpční vložka**  
(32) 16.09.2004, 16.09.2004, 29.06.2005, 29.06.2005  
(31) 942552, 943176, 169556, 170336  
(33) US, US, US, US  
(74) Čermák a spol., JUDr. Karel Čermák, Elišky Peškové  
15/735, Praha 5, 15000

(97) **EP 1637667**  
(47) 30.05.2012  
(97) 22.03.2006  
(51) **E04F 10/06** (2006.01)  
**E06B 9/42** (2006.01)

- |   |   |
|---|---|
| <p>(96) 08.06.2005<br/>(96) 05012280.3<br/>(73) Lukos, Stephen, Watertown Connecticut 06795, US<br/>(72) Lukos, Stephen, Watertown Connecticut 06795, US<br/>(54) <b>Sestava krytu trubky rolety se zařízením proti průhybu</b><br/>(32) 17.09.2004<br/>(31) 943522<br/>(33) US<br/>(74) Čermák a spol., JUDr. Karel Čermák, Elišky Peškové 15/735, Praha 5, 15000</p>  | <p>(74) Společná advokátní kancelář Vsetečka Zelený Švorčík Kalenský a partneři, JUDr. Pavel Zelený, Hálkova 2, Praha 2, 12000</p>  |
| <p>(97) <b>EP 1653030</b><br/>(47) 08.08.2012<br/>(97) 03.05.2006<br/>(51) <b>E05D 7/04</b> (2006.01)<br/><b>E05D 5/02</b> (2006.01)<br/>(96) 25.10.2005<br/>(96) 05109949.7<br/>(73) SFS intec Holding AG, 9435 Heerbrugg, CH<br/>(72) Politi, Sandro, 33074, Fontanafredda (PN), IT<br/>(54) <b>Závěs s nejméně dvěma díly závěsu k uspořádání v součinnosti s nosným a úložným prvkem</b><br/>(32) 02.11.2004<br/>(31) 102004052896<br/>(33) DE<br/>(74) Ing. Jiří Chlustina, Jana Masaryka 43-47, Praha 2, 12000</p>  | <p>(97) <b>EP 1688210</b><br/>(47) 04.07.2012<br/>(97) 09.08.2006<br/>(51) <b>B23P 6/00</b> (2006.01)<br/><b>B23B 3/24</b> (2006.01)<br/><b>B24B 5/36</b> (2006.01)<br/><b>B24B 5/40</b> (2006.01)<br/>F03B 11/00 (2006.01)<br/>F03B 3/06 (2006.01)<br/>F03B 3/12 (2006.01)<br/>(96) 16.01.2006<br/>(96) 06000848.9<br/>(73) E.ON Wasserkraft GmbH, 84034 Landshut, DE<br/>(72) Bauer, Karl, 92536 Pfreimd, DE<br/>Drygas, Alexius, 84570 Polling, DE<br/>(54) <b>Zařízení a způsob mechanického obrábění těsnící plochy oběžné lopatky Kaplanovy turbíny</b><br/>(32) 27.01.2005, 27.01.2005<br/>(31) 102005004036, 202005001378 U<br/>(33) DE, DE<br/>(74) TRAPLOVÁ HAKR KUBÁT Advokátní a patentová kancelář, Ing. Eduard Hakr, Přístavní 24, Praha 7, 17000</p> |
| <p>(97) <b>EP 1664924</b><br/>(47) 02.05.2012<br/>(97) 24.02.2005<br/>(51) <b>G03F 1/74</b> (2012.01)<br/><b>H01J 37/305</b> (2006.01)<br/><b>C23F 4/00</b> (2006.01)<br/><b>H01L 21/768</b> (2006.01)<br/><b>H01L 21/3213</b> (2006.01)<br/>(96) 12.08.2004<br/>(96) 04764051.1<br/>(73) Carl Zeiss SMS GmbH, 07745 Jena, DE<br/>(72) KOOPS, Hans, W., P., 64372 Ober-Ramstadt, DE<br/>EDINGER, Klaus, 64646 Heppenheim, DE<br/>BABIN, Sergey, Castro Valley, CA 94546, US<br/>HOFMANN, Thorsten, 63110 Rodgau, DE<br/>SPIES, Maria, 55130 Mainz, DE<br/>(54) <b>Způsob leptání tenkých vrstev s velkou rozlišovací schopností pomocí elektronových svazků</b><br/>(32) 19.08.2003<br/>(31) 10338019<br/>(33) DE<br/>(86) PCT/EP2004/009049<br/>(87) WO 2005/017949<br/>(74) Čermák a spol., JUDr. Karel Čermák, Elišky Peškové 15/735, Praha 5, 15000</p> | <p>(97) <b>EP 1688558</b><br/>(47) 18.07.2012<br/>(97) 09.08.2006<br/>(51) <b>E04F 11/16</b> (2006.01)<br/>(96) 13.01.2006<br/>(96) 06000687.1<br/>(73) Küberit Profile Systems GmbH &amp; Co. KG, 58513 Lüdenscheid, DE<br/>(72) Sondermann, Frank, 57489 Drolshagen, DE<br/>(54) <b>Zařízení k obložení schodišťového stupně</b><br/>(32) 15.01.2005<br/>(31) 202005000693 U<br/>(33) DE<br/>(74) UNIPATENT, Ing. Jiří Chlustina, Jana Masaryka 43-47, Praha 2, 12000</p>   |
| <p>(97) <b>EP 1687047</b><br/>(47) 20.06.2012<br/>(97) 12.05.2005<br/>(51) <b>A61M 5/20</b> (2006.01)<br/><b>A61M 5/28</b> (2006.01)<br/>A61M 5/34 (2006.01)<br/>(96) 21.10.2004<br/>(96) 04795687.5<br/>(73) Meridian Medical Technologies, Inc., Columbia, MD 21046, US<br/>(72) GRIFFITHS, Steven, M., Ellicott City, MD 21043, US<br/>HILL, Robert, L., Abingdon, MD 21009, US<br/>WILMOT, John, G., Mount Airy, MD 21771, US<br/>(54) <b>Sestava automatického injektoru suchý/mokrý</b><br/>(32) 23.10.2003<br/>(31) 690987<br/>(33) US<br/>(86) PCT/US2004/034556<br/>(87) WO 2005/042067</p>  | <p>(97) <b>EP 1720571</b><br/>(47) 13.06.2012<br/>(97) 18.08.2005<br/>(51) <b>A61K 39/395</b> (2006.01)<br/><b>C07K 16/18</b> (2006.01)<br/>(96) 03.02.2005<br/>(96) 05712607.0<br/>(73) ALEXION PHARMACEUTICALS, INC., Cheshire, CT 06410, US<br/>(72) BELL, Leonard, Woodbridge, CT 06525, US<br/>ROTHER, Russell, P., Oklahoma City, OK 73151, US<br/>(54) <b>Způsob léčení hemolytického onemocnění</b><br/>(32) 03.02.2004<br/>(31) 771552<br/>(33) US<br/>(86) PCT/US2005/003225<br/>(87) WO 2005/074607<br/>(74) RNDr. Naděžda Nowaková, CSc., Donínská 2390, Praha 9, 19016</p>   |
| <p>(97) <b>EP 1745041</b><br/>(47) 20.06.2012<br/>(97) 27.07.2006</p>   | <p>(97) <b>EP 1745041</b><br/>(47) 20.06.2012<br/>(97) 27.07.2006</p>   |

(51)	<b>C07D 403/12</b>	(2006.01)	(51)	<b>B29B 17/00</b>	(2006.01)
	<b>C07D 241/42</b>	(2006.01)		<b>C08J 11/06</b>	(2006.01)
	<b>C07D 409/12</b>	(2006.01)		<b>C08L 23/12</b>	(2006.01)
	<b>C07D 413/12</b>	(2006.01)		<b>B29C 70/02</b>	(2006.01)
	<b>C07D 401/12</b>	(2006.01)	(96)	16.08.2005	
	<b>C07D 405/12</b>	(2006.01)	(96)	05798291.0	
	<b>C07D 403/04</b>	(2006.01)	(73)	COMPAGNIE PLASTIC OMNIUM, 69007 Lyon, FR	
	<b>C07D 401/14</b>	(2006.01)	(72)	VIOT, Frédéric, F-01450 Poncin, FR	
	<b>A61K 31/498</b>	(2006.01)		CHENE, Anthony, F-01640 Jujurieux, FR	
	<b>A61P 35/00</b>	(2006.01)	(54)	<b>Díl z plastu pro motorové vozidlo obsahující polypropylen plněný novými a recyklovanými skelnými vlákny</b>	
(96)	29.04.2005		(32)	20.08.2004	
(96)	05856681.1		(31)	0409026	
(73)	Genentech, Inc., South San Francisco CA 94080-4990, US		(33)	FR	
	Curis, Inc., Lexington, MA 02421, US		(86)	PCT/FR2005/002090	
(72)	KOEHLER, Michael F. T., Palo Alto, CA 94306, US		(87)	WO 2006/021690	
	GOLDSMITH, Richard, Belmont, California 94002, US		(74)	Rott, Růžička & Guttman Patentové, známkové a advokátní kanceláře, Ing. Václav Krměnk, Vinohradská 37, Praha 2, 12000	
	SUTHERLIN, Daniel P., South San Francisco, California 94080, US				
(54)	<b>Chinoxalinové inhibitory hedgehog signální cesty</b>		(97)	<b>EP 1835997</b>	
(32)	30.04.2004		(47)	13.06.2012	
(31)	566843 P		(97)	22.06.2006	
(33)	US		(51)	<b>B05B 7/24</b>	(2006.01)
(86)	PCT/US2005/015121		(96)	14.12.2005	
(87)	WO 2006/078283		(96)	05849863.5	
(74)	TRAPLOVÁ HAKR KUBÁT Advokátní a patentová kancelář, Ing. Eduard Hakr, Přístavní 24, Praha 7, 17000		(73)	Saint-Gobain Abrasives, Inc., Worcester, MA 01615-0138, US	
				Saint-Gobain Abrasifs, 78700 Conflans-Sainte-Honorine, FR	
(97)	<b>EP 1748100</b>		(72)	GERSON, Ronald, L., Carlisle, MA 01741, US	
(47)	28.12.2011			BRUNELL, Robert, A., Forestdale, MA 02644, US	
(97)	31.01.2007			ANTESKI, David, Easton, MA 02356, US	
(51)	<b>D04H 1/46</b>	(2006.01)	(54)	<b>Sestava zásobníku na kapalínu</b>	
(96)	24.07.2006		(32)	16.12.2004, 23.12.2004, 06.04.2005	
(96)	06253860.8		(31)	636675 P, 638949 P, 668695 P	
(73)	McNeil-PPC, Inc., Skillman, NJ 08558, US		(33)	US, US, US	
(72)	Nguyen, Hien, East Windsor, NJ 08520, US		(86)	PCT/US2005/045146	
(54)	<b>Nizkohustotní netkané struktury a způsoby jejich výroby</b>		(87)	WO 2006/065850	
(32)	25.07.2005		(74)	TRAPLOVÁ HAKR KUBÁT Advokátní a patentová kancelář, Ing. Eduard Hakr, Přístavní 24, Praha 7, 17000	
(31)	188453				
(33)	US				
(74)	Čermák a spol., JUDr. Karel Čermák, Elišky Peškové 15, Praha 5, 15000				
(97)	<b>EP 1758610</b>		(97)	<b>EP 1853296</b>	
(47)	04.07.2012		(47)	20.06.2012	
(97)	01.12.2005		(97)	13.07.2006	
(51)	<b>A61K 39/395</b>	(2006.01)	(51)	<b>A61K 38/13</b>	(2006.01)
	<b>A61P 35/00</b>	(2006.01)		<b>A61P 9/10</b>	(2006.01)
	<b>A61K 38/20</b>	(2006.01)	(96)	10.01.2006	
(96)	20.05.2005		(96)	06704161.6	
(96)	05756320.7		(73)	DEBIOPHARM S.A., 1006 Lausanne, CH	
(73)	ZymoGenetics, Inc., Seattle, WA 98102, US		(72)	SCALFARO, Pietro, CH-1005 Lausanne, CH	
(72)	KINDSVOGEL, Wayne, R., Seattle, WA 98115, US			DUMONT, Jean-Maurice, CH-1009 Pully, CH	
	HUGHES, Steven, D., Kenmore, WA 98028, US			VUAGNIAUX, Grégoire, CH-1005 Lausanne, CH	
	HOLLY, Richard, D., Seattle, WA 98177, US		(54)	<b>Použití cyklického undekapeptidu pro přípravu léku pro podání během ischemických příhod myokardu</b>	
	CLEGG, Christopher, H., Seattle, WA 98177, US		(32)	10.01.2005	
	FOSTER, Donald, C., Lake Forest Park, WA 98155, US		(31)	05000357	
	JOHNSON, Rebecca, A., Seattle, WA 98136, US		(33)	EP	
	HEIPEL, Mark, D., Seattle, WA 98117, US		(86)	PCT/EP2006/050140	
	SIVAKUMAR, Pallavur, V., Seattle, WA 98112, US		(87)	WO 2006/072639	
(54)	<b>Způsob léčby rakoviny použitím terapie s IL-21 a monoklonální protilátkou</b>		(74)	Společná advokátní kancelář Všečeka Zelený Švorčík Kalenský a partneři, JUDr. Petr Kalenský, Hálkova 2, Praha 2, 12000	
(32)	20.05.2004, 10.12.2004, 14.04.2005, 12.05.2005				
(31)	572973 P, 635380 P, 671281 P, 680447 P				
(33)	US, US, US, US				
(86)	PCT/US2005/019126				
(87)	WO 2005/113001		(97)	<b>EP 1860067</b>	
(74)	PATENTSERVIS Praha a.s., Na Podkovce 281/10, Praha 4, 14700		(47)	04.07.2012	
			(47)	28.11.2007	
(97)	<b>EP 1796887</b>		(51)	<b>C01B 33/193</b>	(2006.01)
(47)	20.06.2012			<b>C08K 3/36</b>	(2006.01)
(97)	02.03.2006			<b>C09K 3/10</b>	(2006.01)
			(96)	10.05.2007	

- 
- (96) 07107962.8  
(73) Evonik Degussa GmbH, 45128 Essen, DE  
(72) Panz, Christian, 50389, Wesseling-Berzdorf, DE  
Obladen, Helga, 50321, Brühl, DE  
Allerdisse, René, 53332, Bornheim, DE  
Meier, Karl, 53347, Alfter, DE  
Ruf, Markus, 53347, Alfter-Witterschlick, DE  
Kempf, Michael, 63517, Rodenbach, DE  
Scholz, Mario, 63584, Gründau, DE  
Kuhn, Dieter, 63517, Rodenbach, DE
- (54) **Srážené kyseliny křemičité se speciálními vlastnostmi povrchu**
- (32) 26.05.2006, 31.01.2007  
(31) 102006024591, 102007004757  
(33) DE, DE  
(74) TRAPLOVÁ HAKR KUBÁT Advokátní a patentová kancelář, Ing. Eduard Hakr, Přístavní 24, Praha 7, 17000
- 
- (97) **EP 1877201**  
(47) 20.06.2012  
(97) 09.11.2006  
(51) **C12P 5/02** (2006.01)  
**B09B 3/00** (2006.01)  
(96) 03.05.2005  
(96) 05745350.8  
(73) Luca Technologies Inc., Golden, CO 80401, US  
(72) PFEIFFLER, Robert S., Parker, CO 80108, US  
ULRICH, Glenn, Golden, CO 80403, US  
VANZIN, Gary, Arvada, CO 80005, US  
DANNAR, Verlin, Sheridan, WO 82801, US  
DEBRUYN, Roland,P, Highlands Ranch, CO 80126, US  
SZALOCZI, Eric,L., Denver, CO 80204, US
- (54) **Stimulace produkce methanu izolovaným anaerobním mikrobiálním společenstvím**
- (86) PCT/US2005/015188  
(87) WO 2006/118569  
(74) KOREJZOVÁ & SPOL., v.o.s., JUDr. Petra Korejzová, Korunní 810/104 E, Praha 10, 10100
- 
- (97) **EP 1893377**  
(47) 18.07.2012  
(97) 28.12.2006  
(51) **B23B 27/14** (2006.01)  
(96) 07.06.2006  
(96) 06756201.7  
(73) Iscar Ltd., 24959 Tefen, IL  
(72) HECHT, Gil, 22443 Nahariya, IL  
VASERMAN, Ilan, 22315 Nahariya, IL
- (54) **Řezná vložka**
- (32) 22.06.2005  
(31) 16934005  
(33) IL  
(86) PCT/IL2006/000661  
(87) WO 2006/137050  
(74) Čermák a spol., JUDr. Karel Čermák, Elišky Peškové 15/735, Praha 5, 15000
- 
- (97) **EP 1899723**  
(47) 13.06.2012  
(97) 04.01.2007  
(51) **G01N 33/36** (2006.01)  
**D01H 13/26** (2006.01)  
(96) 19.04.2006  
(96) 06724406.1  
(73) Oerlikon Textile GmbH & Co. KG, 42897 Remscheid, DE  
(72) STRAATEN, Paul, 41366 Schwalmtal, DE
- (54) **Textilní stroj vyrábějící křížové cívy**
- (32) 28.06.2005  
(31) 102005029935  
(33) DE  
(86) PCT/EP2006/003548  
(87) WO 2007/000200
- 
- (74) Společná advokátní kancelář Vsetečka Zelený Švorčík Kalenský a partneři, JUDr. Otakar Švorčík, Hálkova 2, Praha 2, 12000
- 
- (97) **EP 1916752**  
(47) 25.07.2012  
(97) 30.04.2008  
(51) **H02G 13/00** (2006.01)  
(96) 29.08.2007  
(96) 07115149.2  
(73) DEHN + SÖHNE GMBH + CO KG, 92318 Neumarkt/Opf, DE  
(72) Duschek, Willibald, 92367 Pilsach, DE
- (54) **Přípeňovací zařízení pro stožár bleskosvodu nebo tyč bleskosvodu**
- (32) 26.10.2006, 30.11.2006  
(31) 102006050605, 102006056564  
(33) DE, DE  
(74) Ing. Jirí Chlustina, Jana Masaryka 43-47, Praha 2, 12000
- 
- (97) **EP 1918465**  
(47) 20.06.2012  
(97) 07.05.2008  
(51) **E03C 1/08** (2006.01)  
**B01D 35/04** (2006.01)  
(96) 24.01.2006  
(96) 08001594.4  
(73) Neoperl GmbH, 79379 Müllheim, DE  
(72) Grether, Hermann, 79379 Müllheim, DE
- (54) **Sanitární vestavený díl s filtračním sítím určeným pro vodní výtokové armatury**
- (32) 25.01.2005, 05.09.2005  
(31) 202005001101 U, 102005042212  
(33) DE, DE  
(74) PATENTSERVIS Praha a.s., Na Podkovce 281/10, Praha 4, 14700
- 
- (97) **EP 1927139**  
(47) 02.05.2012  
(97) 29.03.2007  
(51) **H01L 31/0224** (2006.01)  
**H01L 31/0216** (2006.01)  
**H01L 27/142** (2006.01)  
(96) 14.09.2006  
(96) 06792050.4  
(73) Gebr. Schmid GmbH, 72250 Freudenstadt, DE  
(72) SCHMID, Christian, 72250 Freudenstadt, DE
- (54) **Způsob obrábění solárních článků s laserově vytvořenými zářezovými kontakty**
- (32) 19.09.2005  
(31) 102005045704  
(33) DE  
(86) PCT/EP2006/008932  
(87) WO 2007/033788  
(74) Čermák a spol., JUDr. Karel Čermák, Elišky Peškové 15, Praha 5, 15000
- 
- (97) **EP 1960429**  
(47) 27.06.2012  
(97) 21.06.2007  
(51) **C07K 16/22** (2006.01)  
(96) 14.12.2006  
(96) 06830633.1  
(73) GLAXO GROUP LIMITED, Greenford, Middlesex UB6 0NN, GB



(72)	CLEGG, Stephanie Jane, Stevenage Hertfordshire SG1 2NY, GB ELLIS, Jonathan Henry, Stevenage Hertfordshire SG1 2NY, GB GERMASCHEWSKI, Volker, Stevenage Hertfordshire SG1 2NY, GB HAMBLIN, Paul Andrew, Stevenage Hertfordshire SG1 2NY, GB KOPSIDAS, George, Melbourne, Victoria 3052, AU MCADAM, Ruth, Stevenage Hertfordshire SG1 2NY, GB PRINJHA, Rabinder Kumar, Harlow Essex CM19 5AW, GB	(96)	16.02.2007 (96) 07757084.4
(54)	<b>Imunoglobuliny zaměřené proti NOGO</b>	(73)	Janssen Pharmaceutica N.V., 2340 Beerse, BE
(32)	16.12.2005	(72)	JIANG, Weiqin, Cranbury, New Jersey 08512, US SUI, Zhihua, Exton, Pennsylvania 19341, US
(31)	0525662	(54)	<b>Steroidní deriváty, které mají v poloze 11 substituent obsahující fosfor, užitečné jako modulátory receptoru progesteronu</b>
(33)	GB	(32)	17.02.2006
(86)	PCT/EP2006/069737	(31)	774735 P
(87)	WO 2007/068750	(33)	US
(74)	KOREJZOVÁ & SPOL., v.o.s., JUDr. Petra Korejzová, Korunní 810/104 E, Praha 10, 10100	(86)	PCT/US2007/062272
		(87)	WO 2007/098381
		(74)	Čermák a spol., JUDr. Karel Čermák, Elišky Peškové 15/735, Praha 5, 15000
(97)	<b>EP 1969125</b>	(97)	<b>EP 2009992</b>
(47)	13.06.2012	(47)	27.06.2012
(97)	21.06.2007	(97)	01.11.2007
(51)	<b>C12N 15/113</b> (2010.01)	(51)	<b>C07D 211/72</b> (2006.01)
	A61P 21/00 (2006.01)		<b>C07D 211/84</b> (2006.01)
(96)	12.12.2006		<b>C07D 213/63</b> (2006.01)
(96)	06845222.6		<b>C07D 213/70</b> (2006.01)
(73)	The University of North Carolina At Chapel Hill, Chapel Hill, NC 27599-4105, US		<b>C07D 263/52</b> (2006.01)
(72)	WANG, Da-zhi, Chapel Hill, NC 27516, US CHEN, Jianfu, Chapel Hill, NC 27514, US		<b>C07D 263/60</b> (2006.01)
(54)	<b>Mikro-RNA regulující proliferaci a diferenciaci svalových buněk</b>		<b>C07D 413/00</b> (2006.01)
(32)	12.12.2005		<b>A61K 31/395</b> (2006.01)
(31)	749544 P		<b>A61P 9/00</b> (2006.01)
(33)	US		<b>A61P 11/06</b> (2006.01)
(86)	PCT/US2006/047255		<b>A61P 17/00</b> (2006.01)
(87)	WO 2007/070483		<b>A61P 19/02</b> (2006.01)
(74)	Rott, Růžička & Guttmann Patentové, známkové a advokátní kanceláře, Ing. Ivana Jirotková, Vinohradská 37, Praha 2, 12000	(96)	20.04.2007
		(96)	07761018.6
		(73)	GlaxoSmithKline LLC, Philadelphia, PA 19102, US
		(72)	BUSCH-PETERSEN, Jakob, King Of Prussia, PA 19406, US
		(54)	<b>Antagonisty receptoru IL-8</b>
		(32)	21.04.2006
		(31)	793881 P
		(33)	US
		(86)	PCT/US2007/067091
		(87)	WO 2007/124424
		(74)	Čermák a spol., JUDr. Karel Čermák, Elišky Peškové 15/735, Praha 5, 15000
(97)	<b>EP 1970060</b>	(97)	<b>EP 2029262</b>
(47)	29.08.2012	(47)	13.06.2012
(97)	17.09.2008	(97)	13.12.2007
(51)	<b>A61K 31/35</b> (2006.01)	(51)	<b>B01D 61/54</b> (2006.01)
	<b>A61K 31/137</b> (2006.01)		<b>B01D 61/48</b> (2006.01)
	<b>A61K 31/145</b> (2006.01)		<b>C02F 1/469</b> (2006.01)
	<b>A61P 25/22</b> (2006.01)	(96)	27.04.2007
	<b>A61P 25/24</b> (2006.01)	(96)	07761469.1
	<b>A61P 21/00</b> (2006.01)	(73)	GENERAL ELECTRIC COMPANY, Schenectady, NY 12345, US
(96)	26.11.2004	(72)	BARBER, John, Fergus, Ontario N1M3N8, CA
(96)	08008351.2	(54)	<b>Způsob a zařízení pro posun distribuce proudu v elektrodeionizačních systémech</b>
(73)	Grünenthal GmbH, 52078 Aachen, DE	(32)	02.06.2006
(72)	Bloms-Funke, Petra, Dr., 52146 Würselen, DE Englberger, Werner, Dr., 52223 Stolberg, DE Hennies, Hagen-Heinrich, Dr., 52152 Simmerath, DE	(31)	445954
(54)	<b>Použití C-(2-fenyl-cyklohexyl)-methylaminových sloučenin k léčbě fibromyalgie</b>	(33)	US
(32)	28.11.2003	(86)	PCT/US2007/067646
(31)	10356362	(87)	WO 2007/143296
(33)	DE	(74)	Čermák a spol., JUDr. Karel Čermák, Elišky Peškové 15/735, Praha 5, 15000
(74)	Společná advokátní kancelář Všečeka Zelený Švorčík Kalenský a partneři, JUDr. Petr Kalenský, Hálkova 2, Praha 2, 12000		
(97)	<b>EP 1989217</b>	(97)	<b>EP 2031661</b>
(47)	27.06.2012	(47)	27.06.2012
(97)	30.08.2007	(97)	04.03.2009
(51)	<b>C07J 51/00</b> (2006.01)	(51)	<b>H01L 31/042</b> (2006.01)
	<b>A61K 31/565</b> (2006.01)	(96)	19.05.2008
	<b>A61P 5/36</b> (2006.01)		

(96) 08156457.7  
(73) Schöne, Vera, 33415 Verl, DE  
(72) Henkenjohann, Johann, , DE  
(54) **Fotovoltaické moduly s rámy vyrobenými z hliníkových rámových profilů**  
(32) 23.07.2007  
(31) 202007010330 U  
(33) DE  
(74) Čermák a spol., JUDr. Karel Čermák, Elišky Peškové 15/735, Praha 5, 15000

(97) **EP 2033868**  
(47) 25.04.2012  
(97) 11.03.2009  
(51) **B61D 15/06** (2006.01)  
**B61G 11/18** (2006.01)  
(96) 07.09.2007  
(96) 07301351.8  
(73) Ateliers d'Orval, 18202 Saint-Amand-Montrond Cédex, FR  
(72) Soulat, Christian, 18200 Orval, FR  
Kasprzak, Ludovic, 18200 Drevant, FR  
(54) **Zařízení proti překryvání pro železniční vagony, zejména cisterny**  
(74) KOREJZOVÁ & SPOL., v.o.s., JUDr. Petra Korejzová, Korunní 810/104 E, Praha 10, 10100

(97) **EP 2036528**  
(47) 20.06.2012  
(97) 18.03.2009  
(51) **A61J 1/05** (2006.01)  
**A61J 1/14** (2006.01)  
(96) 11.09.2008  
(96) 08016046.8  
(73) Heinz Meise GmbH, 58579 Schalksmühle, DE  
Haemonetics Corporation, Braintree, MA 02184, US  
(72) Meise, Heinz, D-58579 Schalksmühle, DE  
(54) **Nádoba na krevní plasmu**  
(32) 14.09.2007  
(31) 202007012912 U  
(33) DE  
(74) UNIPATENT, Ing. Jiří Chlustina, Jana Masaryka 43-47, Praha 2, 12000

(97) **EP 2042271**  
(47) 27.06.2012  
(97) 01.04.2009  
(51) **B25B 23/145** (2006.01)  
**B25B 23/147** (2006.01)  
(96) 15.09.2008  
(96) 08016243.1  
(73) Panasonic Corporation, Osaka 571-8501, JP  
(72) Arimura, Tadashi, Kadoma-shi Osaka, JP  
Mizuno, Mitsumasa, Kadoma-shi Osaka, JP  
Ohashi, Toshiharu, Kadoma-shi Osaka, JP  
Sakaue, Masaaki, Kadoma-shi Osaka, JP  
(54) **Nárazový mechanický nástroj**  
(32) 28.09.2007  
(31) 2007255837  
(33) JP  
(74) Čermák a spol., JUDr. Karel Čermák, Elišky Peškové 15/735, Praha 5, 15000

(97) **EP 2062058**  
(47) 13.06.2012  
(97) 28.02.2008  
(51) **G01P 3/36** (2006.01)  
**G01P 5/26** (2006.01)  
**G01S 17/58** (2006.01)  
(96) 24.08.2007  
(96) 07789316.2

(73) Moir, Christopher, Ian, Malvern Wells Worcestershire WR14 4AL, GB  
(72) Moir, Christopher, Ian, Malvern Wells Worcestershire WR14 4AL, GB  
(54) **Detektor rychlosti**  
(32) 25.08.2006  
(31) 0616838  
(33) GB  
(86) PCT/GB2007/003229  
(87) WO 2008/023187  
(74) Rott, Růžička & Guttmann Patentové, známkové a advokátní kanceláře, JUDr. Ing. Miloslav Hainz, Vinohradská 37, Praha 2, 12000

(97) **EP 2062254**  
(47) 13.06.2012  
(97) 20.03.2008  
(51) **G10L 19/00** (2006.01)  
**G10L 19/12** (2006.01)  
**H04K 1/00** (2006.01)  
(96) 29.08.2007  
(96) 07801969.2  
(73) Telefonaktiebolaget L M Ericsson (publ), 164 83 Stockholm, SE  
(72) GEISER, Bernd, 52072 Aachen, DE  
VARY, Peter, 52074 Aachen, DE  
(54) **Steganografie v kóděrech digitálního signálu**  
(32) 15.09.2006, 16.02.2007  
(31) 102006044181, 102007007627  
(33) DE, DE  
(86) PCT/EP2007/007548  
(87) WO 2008/031498  
(74) KOREJZOVÁ & SPOL., v.o.s., JUDr. Petra Korejzová, Korunní 810/104 E, Praha 10, 10100

(97) **EP 2069471**  
(47) 13.06.2012  
(97) 10.04.2008  
(51) **C11D 17/04** (2006.01)  
(96) 13.09.2007  
(96) 07803452.7  
(73) Henkel AG & Co. KGaA, 40589 Düsseldorf, DE  
(72) FILECCIA, Salvatore, 46049 Oberhausen, DE  
ARTIGA GONZALEZ, Rene-Andres, 40589 Düsseldorf, DE  
MEINE, Georg, 40822 Mettmann, DE  
BARTHEL, Wolfgang, 40764 Langenfeld, DE  
(54) **Systém aplikace pracích nebo čistících prostředků**  
(32) 04.10.2006  
(31) 102006047229  
(33) DE  
(86) PCT/EP2007/059632  
(87) WO 2008/040619  
(74) KOREJZOVÁ & SPOL., v.o.s., JUDr. Petra Korejzová, Korunní 810/104 E, Praha 10, 10100

(97) **EP 2078924**  
(47) 27.06.2012  
(97) 15.07.2009  
(51) **G01B 21/26** (2006.01)  
**G01M 17/007** (2006.01)  
(96) 09.01.2008  
(96) 08000302.3  
(73) SIEMENS AKTIENGESELLSCHAFT, 80333 München, DE  
(72) Hub, Thomas, 90587 Veitsbronn, DE  
(54) **Centrování vozidla při nastavování podvozku a příslušný způsob**  
(74) Čermák a spol., JUDr. Karel Čermák, Elišky Peškové 15/735, Praha 5, 15000

(97) **EP 2083986**  
(47) 27.06.2012  
(97) 02.05.2008  
(51) **B29C 45/63** (2006.01)  
**B29C 45/20** (2006.01)  
(96) 19.10.2007  
(96) 07833450.5  
(73) Hando Steel Co., Ltd., Gyeonggi-do 425-836, KR  
(72) KIM, Jong-Soo, Seoul 150-010, KR  
(54) **Trysková souprava pro vstříkovač**  
(32) 23.10.2006  
(31) 20060103096  
(33) KR  
(86) PCT/KR2007/005141  
(87) WO 2008/050972  
(74) Čermák a spol., JUDr. Karel Čermák, Elišky Peškové  
15/735, Praha 5, 15000

(97) **EP 2091891**  
(47) 04.07.2012  
(97) 12.06.2008  
(51) **C01B 25/40** (2006.01)  
**C05C 3/00** (2006.01)  
**C05D 1/00** (2006.01)  
**C05B 13/06** (2006.01)  
**C05B 11/06** (2006.01)  
(96) 28.11.2007  
(96) 07851982.4  
(73) YARA International ASA, 0202 Oslo, NO  
(72) OBRESTAD, Torstein, 3830 Ulefoss, NO  
OKSVIK, Arne, 3970 Langesund, NO  
(54) **Výroba materiálů NPK nebo NP s obsahem  
polyfosforečnanů**  
(32) 05.12.2006  
(31) 20065594  
(33) NO  
(86) PCT/NO2007/000423  
(87) WO 2008/069676  
(74) FISCHER & PARTNER Intellectual Property s.r.o., Ing.  
Michael Fischer, Na Hrobci 294/5, Praha 2, 12000

(97) **EP 2102294**  
(47) 20.06.2012  
(97) 03.07.2008  
(51) **C09C 1/64** (2006.01)  
(96) 21.12.2007  
(96) 07866256.6  
(73) Eckart GmbH, 91235 Hartenstein, DE  
(72) TRUMMER, Stefan, 90480 Nürnberg, DE  
BECKER, Michael, 91207 Lauf, DE  
SCHLEGL, Thomas, 91245 Simmelsdorf, DE  
(54) **Tenké hliníkové pigmenty s úzkým rozdělením  
tloušťky, způsob jejich výroby a použití hliníkových  
pigmentů**  
(32) 22.12.2006  
(31) 102006062271  
(33) DE  
(86) PCT/EP2007/011349  
(87) WO 2008/077612  
(74) Čermák a spol., JUDr. Karel Čermák, Elišky Peškové  
15/735, Praha 5, 15000

(97) **EP 2124548**  
(47) 13.06.2012  
(97) 24.07.2008

(51) **A01N 37/18** (2006.01)  
**A61K 38/00** (2006.01)  
**C07K 1/00** (2006.01)  
**C07K 14/00** (2006.01)  
**C07K 17/00** (2006.01)  
**C07H 21/04** (2006.01)  
**C12P 21/06** (2006.01)  
**C12N 1/20** (2006.01)  
**C12N 15/74** (2006.01)  
(96) 21.12.2007  
(96) 07867921.4  
(73) National Taiwan University, Taipei, TW  
DCB-USA LLC, Delaware 19801, US  
(72) CHUANG, Woei-Jer, Tainan, TW  
FU, Wen-Mei, Taipei, TW  
HUANG, Tur-Fu, Taipei, TW  
HUANG, Wenya, Tainan, TW  
TANG, Chih-Hsin, Taichung City 406, TW  
CHEN, Chiu-Yueh, Tainan, TW

(54) **Disintegrinové varianty a jejich farmaceutické použití**  
(32) 26.12.2006  
(31) 871854 P  
(33) US  
(86) PCT/US2007/026125  
(87) WO 2008/088548  
(74) TRAPLOVÁ HAKR KUBÁT Advokátní a patentová  
kancelář, Ing. Eduard Hakr, Přístavní 24, Praha 7, 17000

(97) **EP 2148768**  
(47) 27.06.2012  
(97) 20.11.2008  
(51) **B27G 13/10** (2006.01)  
(96) 09.05.2008  
(96) 08758066.8  
(73) Leitz GmbH & Co. KG, 73447 Oberkochen, DE  
(72) PATSCH, Richard, A-4752 Riedau, AT  
PEKEC, Zeliko, A-4752 Riedau, AT  
STANDLER, Franz, A-4755 Zell an der Pram, AT  
(54) **Řezný nástroj s nosným tělesem**  
(32) 09.05.2007  
(31) 102007022242  
(33) DE  
(86) PCT/DE2008/000811  
(87) WO 2008/138326  
(74) Ing. Vítězslav Žák, patentový zástupce, Ostopovická 4,  
Troubsko, 66441

(97) **EP 2158248**  
(47) 15.08.2012  
(97) 18.12.2008  
(51) **C08G 59/00** (2006.01)  
**C08G 59/68** (2006.01)  
**C08L 63/00** (2006.01)  
(96) 06.06.2008  
(96) 08760687.7  
(73) BASF SE, 67056 Ludwigshafen, DE  
(72) DEGEN, Georg, 64653 Lorsch, DE  
MAASE, Matthias, New Jersey, 07945, US  
WITTENBECHER, Lars, 40545 Düsseldorf, DE  
DÖRING, Manfred, 76744 Wörth, DE  
ARNOLD, Ulrich, 76646 Bruchsal, DE

(54) **Katalyzátor pro tuhnutí epoxidů**  
(32) 11.06.2007  
(31) 07109980  
(33) EP  
(86) PCT/EP2008/057117  
(87) WO 2008/152003  
(74) Společná advokátní kancelář Všetečka Zelený Švorčík  
Kalenský a partneři, JUDr. Petr Kalenský, Hálkova 2,  
Praha 2, 12000

(97) **EP 2168942**  
(47) 04.07.2012

(97) 31.03.2010  
(51) **C07C 201/08** (2006.01)  
**C07C 205/06** (2006.01)  
(96) 11.09.2009  
(96) 09011636.9  
(73) Bayer MaterialScience AG, 51368 Leverkusen, DE  
(72) Knauf, Thomas, Dr., 41542 Dormagen, DE  
Racoés, Alexandre, 47805 Krefeld, DE  
Dohmen, Wolfgang, 47229 Duisburg, DE  
Rausch, Andreas, Dr., 41564 Kaarst, DE  
(54) **Způsob kontinuální výroby nitrobenzenu**  
(32) 24.09.2008  
(31) 102008048713  
(33) DE  
(74) TRAPLOVÁ HAKR KUBÁT Advokátní a patentová kancelář, Ing. Eduard Hakr, Přístavní 24, Praha 7, 17000

(97) **EP 2172290**  
(47) 28.03.2012  
(97) 05.02.2009  
(51) **B22D 41/50** (2006.01)  
(96) 03.07.2008  
(96) 08788852.5  
(73) TECHCOM GmbH, 80809 Muenchen, DE  
(72) Chloponin, Viktor, Nikolaevich, Moscow 119334, RU  
Zinkovskij, Ivan, Vasilevich, Moscow 113447, RU  
Farmanov, Alexander, Kaysimovich, 702902 Bekabad, UZ  
Schumacher, Edgar, 80997 Munchen, DE  
Franzky, Renata, 80997 Munchen, DE  
Schumacher, Sagadat, 80997 Munchen, DE  
(54) **Ponorná tryska**  
(32) 04.07.2007  
(31) 2007125269  
(33) RU  
(86) PCT/IB2008/001753  
(87) WO 2009/016442  
(74) Hák, Janeček & Švestka, Patentová a známková kancelář, Ing. Pavel Janeček, U Průhonu 5, Praha 7, 17000

(97) **EP 2172295**  
(47) 20.06.2012  
(97) 07.04.2010  
(51) **B23H 7/08** (2006.01)  
(96) 01.10.2008  
(96) 08165663.9  
(73) Berkenhoff GmbH, 35452 Heuchelheim, DE  
(72) Nöthe, Tobias, 35745 Herborn, DE  
(54) **Drátová elektroda pro elektrojiskrové řezání**  
(74) Rott, Růžička & Guttmann Patentové, známkové a advokátní kanceláře, Ing. Jiří Andera, Vinohradská 37, Praha 2, 12000

(97) **EP 2185297**  
(47) 27.06.2012  
(97) 16.04.2009  
(51) **B08B 1/00** (2006.01)  
**B08B 1/04** (2006.01)  
**A46B 3/18** (2006.01)  
**A46B 13/02** (2006.01)  
(96) 01.10.2008  
(96) 08838142.1  
(73) Dürr Systems GmbH, 74321 Bietigheim-Bissingen, DE  
(72) HAAS, Jürgen, 75438 Knittlingen, DE  
MEISSNER, Alexander, 70193 Stuttgart, DE  
FREY, Marcus, 71263 Weil der Stadt, DE  
(54) **Způsob odstraňování prachu a odpovídající zařízení na odstraňování prachu**  
(32) 02.10.2007  
(31) 102007047190  
(33) DE  
(86) PCT/EP2008/008321  
(87) WO 2009/046916

(74) Čermák a spol., JUDr. Karel Čermák, Elišky Peškové 15/735, Praha 5, 15000

(97) **EP 2190703**  
(47) 20.06.2012  
(97) 19.03.2009  
(51) **B60S 1/38** (2006.01)  
(96) 14.07.2008  
(96) 08786132.4  
(73) Robert Bosch GmbH, 70442 Stuttgart, DE  
(72) AZNAG, Mohamed, B-3271 Scherpenheuvel-Zichem, BE  
(54) **List stěrače**  
(32) 12.09.2007  
(31) 102007043528  
(33) DE  
(86) PCT/EP2008/059176  
(87) WO 2009/033854  
(74) Čermák a spol., JUDr. Karel Čermák, Elišky Peškové 15/735, Praha 5, 15000

(97) **EP 2202216**  
(47) 27.06.2012  
(97) 30.04.2009  
(51) **C07C 59/72** (2006.01)  
**A61K 31/41** (2006.01)  
**A61K 31/421** (2006.01)  
**A61K 31/426** (2006.01)  
**A61K 31/44** (2006.01)  
**A61P 3/10** (2006.01)  
**A61P 43/00** (2006.01)  
**C07C 235/34** (2006.01)  
**C07D 213/64** (2006.01)  
**C07D 257/04** (2006.01)  
**C07D 263/32** (2006.01)  
**C07D 277/20** (2006.01)  
**C07D 277/34** (2006.01)  
(96) 24.10.2008  
(96) 08841970.0

(73) Japan Tobacco Inc., Tokyo 105-8422, JP  
(72) SHIMADA, Takashi, Takatsuki-shi Osaka 569-1125, JP  
UENO, Hiroshi, Takatsuki-shi Osaka 569-1125, JP  
TSUTSUMI, Kazuhiro, Takatsuki-shi Osaka 569-1125, JP  
AOYAGI, Kouichi, Takatsuki-shi Osaka 569-1125, JP  
MANABE, Tomoyuki, Takatsuki-shi Osaka 569-1125, JP  
SASAKI, Shin-ya, Takatsuki-shi Osaka 569-1125, JP  
KATOH, Susumu, Takatsuki-shi Osaka 569-1125, JP  
(54) **Spirosloučeniny a jejich použití pro medicínské účely**  
(32) 26.10.2007, 05.11.2007  
(31) 2007279697, 1823  
(33) JP, US  
(86) PCT/JP2008/069296  
(87) WO 2009/054479  
(74) Společná advokátní kancelář Všeťečka Zelený Švorčík Kalenský a partneři, JUDr. Michal Havlík, Hálkova 2, Praha 2, 12000

(97) **EP 2204374**  
(47) 13.06.2012  
(97) 07.07.2010  
(51) **C07F 9/44** (2006.01)  
**A61K 31/66** (2006.01)  
**A61P 31/00** (2006.01)  
(96) 29.12.2004  
(96) 10158740.0  
(73) GILEAD SCIENCES, INC., Foster City, California 94404, US

- (72) Cheng, Xiaqin, Broomfield, CO 80020, US  
Cook, Gary P., Westford MA 01886, US  
Desai, Manoj, C., Pleasant Hill, CA 94523, US  
Doerffler, Edward, Union City CA94587, US  
He, Gong-Xin, Cupertino, CA 95014-4974, US  
Kim, Choung, U., San Carlos, CA 94070, US  
Lee, William, A., Los Altos, CA 94024, US  
Rohloff, John, C., Boulder, CO 80303-3536, US  
Wang, Jianying, Foster City, CA 94404, US  
Yang, Zheng-Yu, Palo Alto, CA 94306, US
- (54) **Nukleosidfosfonáty a jejich analogy pro léčení HPV infekcí**
- (32) 30.12.2003, 26.07.2004, 01.09.2004  
(31) 533745 P, 590987 P, 606595 P  
(33) US, US, US  
(74) Společná advokátní kancelář Všečeka Zelený Švorčík Kalenský a partneři, JUDr. Otakar Švorčík, Hálkova 2, Praha 2, 12000
- 
- (97) **EP 2206710**  
(47) 04.07.2012  
(97) 14.07.2010  
(51) **C07D 413/04** (2006.01)  
**C07D 413/14** (2006.01)  
**A61K 31/405** (2006.01)  
**A61P 37/00** (2006.01)  
(96) 19.12.2007  
(96) 10158582.6  
(73) Glaxo Group Limited, Middlesex UB6 0NN, GB  
(72) Ahmed, Mahmood, 138667, Singapore, SG  
Myatt, James, Harlow, Essex CM19 5AW, GB  
Norton, David, Harlow, Essex CM19 5AW, GB  
Rivers, Dean Andrew, 138667, Singapore, SG
- (54) **Deriváty indolu jako agonisté receptoru S1P1**
- (32) 21.12.2006, 19.04.2007  
(31) 0625647, 0707615  
(33) GB, GB  
(74) Čermák a spol., JUDr. Karel Čermák, Elišky Peškové 15/735, Praha 5, 15000
- 
- (97) **EP 2209739**  
(47) 04.07.2012  
(97) 07.05.2009  
(51) **C01B 33/12** (2006.01)  
**C01B 33/143** (2006.01)  
**C01B 33/18** (2006.01)  
**C01B 33/187** (2006.01)  
**C01B 33/193** (2006.01)  
(96) 28.10.2008  
(96) 08845222.2  
(73) Evonik Degussa GmbH, 45128 Essen, DE  
(72) PANZ, Christian, 50389 Wesseling-Berzdorf, DE  
OBLADEN, Helga, 50321 Brühl, DE  
MEIER, Karl, 53347 Alfter, DE  
RUF, Markus, 53347 Alfter-Witterschlick, DE  
ALLERDISSE, René, 53332 Bornheim, DE  
KUHN, Dieter, 63517 Rodenbach, DE  
EL MOUSSAOUI, Aziz, 63571 Gelnhausen-Höchst, DE  
SCHOLZ, Mario, 63584 Gründau, DE  
KEMPF, Michael, 63517 Rodenbach, DE
- (54) **Srážené kyseliny křemičité pro receptury silikonových kaučuků typu RTV-1, které jsou stabilní bez stabilizátoru**
- (32) 02.11.2007  
(31) 102007052269  
(33) DE  
(86) PCT/EP2008/064566  
(87) WO 2009/056530  
(74) TRAPLOVÁ HAKR KUBÁT Advokátní a patentová kancelář, Ing. Eduard Hakr, Přístavní 24, Praha 7, 17000
- 
- (97) **EP 2216284**  
(47) 20.06.2012
- (97) 11.08.2010  
(51) **B66B 9/08** (2006.01)  
(96) 02.02.2010  
(96) 10152426.2  
(73) Otto Ooms B.V., 2861 GB Bergambacht, NL  
(72) Ramaker, Antonius Everardus Theodorus Jozef, 1503 ED, Zaandam, NL
- (54) **Zařízení pro přepravu nákladu z první na druhou úroveň**
- (32) 06.02.2009  
(31) 2002503  
(33) NL  
(74) PATENTSERVIS Praha a.s., Na Podkovce 281/10, Praha 4, 14700
- 
- (97) **EP 2230153**  
(47) 20.06.2012  
(97) 22.09.2010  
(51) **B62B 5/04** (2006.01)  
**B60K 7/00** (2006.01)  
(96) 29.09.2003  
(96) 10006189.4  
(73) Radlok S.a.r.l., 1855 Luxembourg, LU  
(72) Gray, Andrew, Shipton by Beningbrough York YO30 1AB, GB
- (54) **Brzdící sestava**
- (32) 01.10.2002  
(31) 0222672  
(33) GB  
(74) A. Holas & partner Patentová a známková kancelář, Ing. Mgr. Hana Holasová, Křížová 4/105, Brno, 60300
- 
- (97) **EP 2233135**  
(47) 27.06.2012  
(97) 29.09.2010  
(51) **A61K 31/00** (2006.01)  
**A61K 31/138** (2006.01)  
**A61K 31/18** (2006.01)  
**A61K 31/222** (2006.01)  
**A61K 31/404** (2006.01)  
**A61K 31/4045** (2006.01)  
**A61K 31/4704** (2006.01)  
**A61K 31/5377** (2006.01)  
**A61K 31/36** (2006.01)  
**A61P 35/00** (2006.01)  
(96) 16.10.2008  
(96) 09015563.1  
(73) Université Bordeaux Segalen, 33076 Bordeaux Cedex, FR  
Centre Hospitalier Universitaire de Bordeaux, 33404 Talence, FR  
(72) Léauté-Labréze, Christine, 33185 Le Haillan, FR  
Dumas de la Roche, Éric, 33140 Villenave d'Ornon, FR  
Taieb, Alain, 33000 Bordeaux, FR  
Thambo, Jean-Benoit, 33000 Bordeaux, FR
- (54) **Použití beta blokátoru pro výrobu léčiva pro léčení hemangiomů**
- (32) 19.10.2007, 21.11.2007  
(31) 07291273, 989507 P  
(33) EP, US  
(74) Rott, Růžička & Guttmann Patentové, známkové a advokátní kanceláře, Ing. Jana Fuchsová, Vinohradská 37, Praha 2, 12000
- 
- (97) **EP 2236612**  
(47) 13.06.2012  
(97) 06.10.2010  
(51) **C12N 15/66** (2006.01)  
(96) 18.07.2006  
(96) 10166905.9  
(73) Aston University, Birmingham, West Midlands B4 7ET, GB

- (72) Ashraf, Mohammed, Birmingham, West Midlands B8  
ING, GB  
Hughes, Marcus, Daniel, Little Hulton Manchester M38  
0BS, GB  
Hine, Anna, Victoria, Kidderminster, Worcestershire  
DY10 1XB, GB
- (54) **Knihovna oligonukleotidů kódující randomizované  
peptidy**
- (32) 22.07.2005  
(31) 0515131  
(33) GB  
(74) Rott, Růžička & Guttmann Patentové, známkové a  
advokátní kanceláře, Ing. Jana Fuchsová, Vinohradská 37,  
Praha 2, 12000
- 
- (97) **EP 2239072**  
(47) 11.07.2012  
(97) 13.10.2010  
(51) **B23B 27/16** (2006.01)  
(96) 08.04.2010  
(96) 10003753.0  
(73) CERATIZIT Austria Gesellschaft m.b.H., 6600 Reutte  
/Tirol, AT  
(72) Arzl, Thomas, 6671 Weissenbach, AT  
Füller, Stefan, 6600 Lechaschau, DE  
Schleinkofer, Uwe, Dr., 6600 Reutte, AT
- (54) **Řezný nástroj**
- (32) 10.04.2009  
(31) 22809 U  
(33) AT  
(74) Společná advokátní kancelář Vsetečka Zelený Švorčík  
Kalenský a partneři, JUDr. Michal Havlík, Hálkova 2,  
Praha 2, 12000
- 
- (97) **EP 2246360**  
(47) 27.06.2012  
(97) 03.11.2010  
(51) **C07K 7/08** (2006.01)  
**C07K 14/245** (2006.01)  
**A61K 38/10** (2006.01)  
**A61P 1/00** (2006.01)  
**A61P 9/00** (2006.01)  
**A61P 11/00** (2006.01)  
**A61P 13/08** (2006.01)  
**A61P 29/00** (2006.01)  
**A61P 3/04** (2006.01)  
**A61K 38/16** (2006.01)  
(96) 28.01.2004  
(96) 10170038.3  
(73) Ironwood Pharmaceuticals, Inc., Cambridge, MA 02142,  
US  
(72) Currie, Mark G., Sterling, MA 01564, US  
Mahajan-Miklos, Shalina, Standford, CA 94305, US  
Milne, G. Todd, Brookline, MA 02446, US  
Norman, Thea, San Diego, CA 92102, US
- (54) **Kompozice pro léčbu gastrointestinálních poruch**
- (32) 28.01.2003, 15.05.2003, 12.11.2003  
(31) 443098 P, 471288 P, 519460 P  
(33) US, US, US  
(74) Čermák a spol., JUDr. Karel Čermák, Elišky Peškové  
15/735, Praha 5, 15000
- 
- (97) **EP 2246594**  
(47) 27.06.2012  
(97) 03.11.2010  
(51) **F16H 15/52** (2006.01)  
(96) 27.02.2004  
(96) 10170489.8  
(73) Fallbrook Technologies Inc., San Diego, CA 92121, US  
(72) Miller, Donald, C., Fallbrook, CA 92028, US  
Allen, David, J., Santa Cruz, CA 95062, US  
Smithson, Robert, A., Cedar Park, TX 78613, US
- (54) **Kontinuální variabilní převod**
- (32) 28.02.2003, 11.08.2003, 16.10.2003, 21.01.2004  
(31) 450965 P, 494376 P, 512600 P, 537938 P  
(33) US, US, US, US  
(74) TRAPLOVÁ HAKR KUBÁT Advokátní a patentová  
kancelář, Ing. Eduard Hakr, Přístavní 24, Praha 7, 17000
- 
- (97) **EP 2251330**  
(47) 09.05.2012  
(97) 17.11.2010  
(51) **C07D 221/26** (2006.01)  
**A61K 31/485** (2006.01)  
**C07D 221/28** (2006.01)  
(96) 03.11.2005  
(96) 10008474.8  
(73) RENSSLAER POLYTECHNIC INSTITUTE, Troy, NY  
12180, US  
(72) Wentland, Mark P., Menands, New York 12204, US
- (54) **4hydroxybenzomorfan**
- (32) 05.11.2004  
(31) 625348 P  
(33) US  
(74) INPARTNERS GROUP, Ing. Dušan Kendereski, Lidická  
51, Brno, 60200
- 
- (97) **EP 2251630**  
(47) 30.05.2012  
(97) 17.11.2010  
(51) **F28D 9/04** (2006.01)  
(96) 11.05.2009  
(96) 09159837.5  
(73) Alfa Laval Corporate AB, 221 00 Lund, SE  
Alfa Laval Spiral SNC, 58028 Nevers, FR  
Bonnafous, Charles, 58000 Nevers, FR  
Planat, Isabelle, 58320 Parigny les Vaux, FR
- (54) **Spirálový tepelný výměník**
- (74) INPARTNERS GROUP, Ing. Bc. Ivan Lukšiček, Lidická  
51/707, Brno, 60200
- 
- (97) **EP 2257195**  
(47) 20.06.2012  
(97) 01.10.2009  
(51) **A24F 47/00** (2006.01)  
(96) 04.03.2009  
(96) 09725591.3  
(73) Philip Morris Products S.A., 2000 Neuchâtel, CH  
(72) GREIM, Olivier, 1423 Villars-Burquin, CH  
FERNANDO, Félix, Berkshire RG40 2LU, GB  
RADTKE, Falk, 53797 Lohmar, DE
- (54) **Způsob řízení uvolňování nestálých složek z elektricky  
ohřívaného zařízení vyrábějícího aerosol**
- (32) 25.03.2008  
(31) 08251039  
(33) EP  
(86) PCT/EP2009/001513  
(87) WO 2009/118085  
(74) PATENTSERVIS Praha a.s., Na Podkovce 281/10, Praha  
4, 14700
- 
- (97) **EP 2276725**  
(47) 04.07.2012  
(97) 15.10.2009  
(51) **C07C 235/06** (2006.01)  
**C07C 235/16** (2006.01)  
**C07D 295/185** (2006.01)  
**C07D 487/04** (2006.01)  
**C07F 15/00** (2006.01)  
**A61K 38/05** (2006.01)  
**A61P 31/12** (2006.01)  
(96) 30.03.2009  
(96) 09730174.1

(73) F. Hoffmann-La Roche AG, 4070 Basel, CH  
(72) PUENTENER, Kurt, CH-4052 Basel, CH  
SCALONE, Michelangelo, CH-4127 Birsfelden, CH  
(54) **Nové rutheniové komplexy jako katalyzátory pro reakce metathéze**  
(32) 11.04.2008  
(31) 08154367  
(33) EP  
(86) PCT/EP2009/053711  
(87) WO 2009/124853  
(74) Čermák a spol., JUDr. Karel Čermák, Elišky Peškové 15/735, Praha 5, 15000

(97) **EP 2279663**  
(47) 22.08.2012  
(97) 02.02.2011  
(51) *A01N 47/38* (2006.01)  
*A01N 43/82* (2006.01)  
(96) 10.09.2002  
(96) 10183228.5  
(73) Bayer CropScience Aktiengesellschaft, 40789 Monheim, DE  
(72) Feucht, Dieter, 65760, Eschborn, DE  
Dahmen, Peter, 41470, Neuss, DE  
Drewes, Mark, 40764, Langenfeld, DE  
Pontzen, Rolf, 42799, Leichlingen, DE  
Gesing, Ernst, 40699, Erkrath, DE  
(54) **Herbicidey na bázi substituovaných thien-3-yl sulfonfylamino(thio)karbonyltriazolin(thi)onů a mesotrionu**  
(32) 21.09.2001  
(31) 10146591  
(33) DE  
(74) TRAPLOVÁ HAKR KUBÁT Advokátní a patentová kancelář, Ing. Eduard Hakr, Přístavní 24, Praha 7, 17000

(97) **EP 2280952**  
(47) 27.06.2012  
(97) 12.11.2009  
(51) *C07D 333/38* (2006.01)  
*C07D 495/04* (2006.01)  
*A61P 3/04* (2006.01)  
*A61P 3/10* (2006.01)  
*A61P 29/00* (2006.01)  
*A61P 35/00* (2006.01)  
(96) 08.04.2009  
(96) 09741799.2  
(73) Merck Patent GmbH, 64293 Darmstadt, DE  
(72) CRAVO, Daniel, F-78500 Sartrouville, FR  
LEPIFRÉ, Franck, F-91160 Longjumeau, FR  
HALLAKOU-BOZEC, Sophie, F-92120 Montrouge, FR  
CHARON, Christine, F-91940 Gometz-le-Chatel, FR  
(54) **Thienopyridonové deriváty jako aktivátory AMP-aktivované proteinkinázy (AMPK)**  
(32) 05.05.2008  
(31) 08290423  
(33) EP  
(86) PCT/EP2009/002606  
(87) WO 2009/135580  
(74) Čermák a spol., JUDr. Karel Čermák, Elišky Peškové 15/735, Praha 5, 15000

(97) **EP 2283939**  
(47) 22.08.2012  
(97) 16.02.2011  
(51) *B08B 9/44* (2006.01)  
(96) 10.06.2010  
(96) 10165545.4  
(73) Kronos AG, 93073 Neutraubling, DE  
(72) Joost, Holger, 24939 Flensburg, DE  
Momsen, Jan, 24943, Flensburg, DE  
Hansen, Bernd, 25873 Rantrum, DE

(54) **Čistící stroj**  
(32) 12.08.2009  
(31) 102009037188  
(33) DE  
(74) TRAPLOVÁ HAKR KUBÁT Advokátní a patentová kancelář, Ing. Eduard Hakr, Přístavní 24, Praha 7, 17000

(97) **EP 2287204**  
(47) 30.05.2012  
(97) 23.02.2011  
(51) *C08B 31/18* (2006.01)  
*C08B 30/18* (2006.01)  
*A61K 33/26* (2006.01)  
*A61K 47/48* (2006.01)  
*A61K 31/295* (2006.01)  
(96) 20.10.2003  
(96) 10194332.2  
(73) VIFOR (INTERNATIONAL) AG, 9001 St Gallen, CH  
(72) Geisser, Peter Otto, 9014, St. Gallen, CH  
Philipp, Erik, 9303, Wittenbach, CH  
Richle, Walter, 9200, Gossau, CH  
(54) **Ve vodě rozpustné komplexy železo-uhlohydrát, jejich výroba a léčiva tyto látky obsahující**  
(32) 23.10.2002  
(31) 10249552  
(33) DE  
(74) Společná advokátní kancelář Všečeka Zelený Švorčík Kalenský a partneři, Dr. Michal Havlík, Hálkova 2, Praha 2, 12000

(97) **EP 2295417**  
(47) 04.07.2012  
(97) 16.03.2011  
(51) *C07D 271/06* (2006.01)  
*A61K 31/4245* (2006.01)  
*A61P 25/28* (2006.01)  
(96) 14.10.2008  
(96) 10190591.7  
(73) Bristol-Myers Squibb Company, Princeton, NJ 08543-4000, US  
(72) Starrett, JR., John E., Wallingford, Connecticut 06492, US  
Gillman, Kevin W., Wallingford, Connecticut 06492, US  
Olson, Richard E., Wallingford, Connecticut 06492, US  
(54) **Nová alfa-(N-sulfonamido)acetamidová sloučenina jako inhibitor produkce β-amyloidního peptidu**  
(32) 31.10.2007  
(31) 984118 P  
(33) US  
(74) PATENTSERVIS Praha a.s., Na Podkovce 281/10, Praha 4, 14700

(97) **EP 2303268**  
(47) 20.06.2012  
(97) 14.01.2010  
(51) *A61K 31/437* (2006.01)  
*A61K 31/4709* (2006.01)  
*A61K 31/496* (2006.01)  
*A61K 31/573* (2006.01)  
*A61K 38/08* (2006.01)  
*A61P 19/02* (2006.01)  
(96) 03.07.2009  
(96) 09793880.7  
(73) Istituto Luso Farmaco d'Italia S.p.A., 20068 Peschiera Borromeo, IT  
(72) GIULIANI, Sandro, I-50012 Bagno A Ripoli (FI), IT  
MAGGI, Carlo, Alberto, I-50125 Firenze, IT  
(54) **Farmaceutické prostředky na bázi antagonistů receptoru kininu B2 a kortikosteroidů a jejich použití**  
(32) 11.07.2008  
(31) MI20081264  
(33) IT  
(86) PCT/EP2009/004847

(87) WO 2010/003601  
(74) KOREJZOVÁ & SPOL., v.o.s., JUDr. Petra Korejzová,  
Korunní 810/104 E, Praha 10, 10100

(73) Purdue Pharma L.P., Stamford, CT 06901-3431, US  
(72) Mannion, Richard Owen, Furlong, PA 18925, US  
Huang, Haiyong Hugh, Princeton, NJ 08540, US  
McKenna, William Henry, Yonkers, NY 10704, US  
O'Donnell, Edward, P., Basking Ridge, NJ 07920, US

(97) **EP 2305503**  
(47) 13.06.2012  
(97) 06.04.2011  
(51) **B60K 15/04** (2006.01)  
(96) 22.06.2006  
(96) 10186304.1  
(73) Stant USA Corp., Connersville, IN 47331, US  
(72) Devall, E. Jeffrey, Greenup, IL 62428, US  
Groom, J Bradley, Connersville, IN 47331, US  
Brock, Michael S., Connersville, IN 47331, US  
McClung, Chad A., Connersville, IN 47331, US  
(54) **Zadržovací zařízení pistole výdejního stojanu**  
(32) 22.06.2005, 13.09.2005, 16.06.2006  
(31) 692726 P, 716555 P, 424804  
(33) US, US, US  
(74) Rott, Růžicka & Guttman Patentové, známkové a  
advokátní kanceláře, Ing. Ivana Menšíková, Vinohradská  
37, Praha 2, 12000

(54) **Perorální farmaceutické léčivé formy obsahující  
opioidní analgetikum, které odolávají zneužití**  
(32) 25.08.2006  
(31) 840244 P  
(33) US  
(74) Čermák a spol., JUDr. Karel Čermák, Elišky Peškové  
15/735, Praha 5, 15000

(97) **EP 2305504**  
(47) 13.06.2012  
(97) 06.04.2011  
(51) **B60K 15/04** (2006.01)  
(96) 22.06.2006  
(96) 10186320.7  
(73) Stant USA Corp., Connersville, IN 47331, US  
(72) Devall, Jeffrey E., Greenup, IL 62428, US  
Groom, J Bradley, Connersville, IN 47331, US  
Brock, Michael S., Connersville, IN 47331, US  
McClung, Chad A., Connersville, IN 47331, US  
(54) **Zadržovací zařízení pistole výdejního stojanu**  
(32) 22.06.2005, 13.09.2005, 16.06.2006  
(31) 692726 P, 716555 P, 424804  
(33) US, US, US  
(74) Rott, Růžicka & Guttman Patentové, známkové a  
advokátní kanceláře, Ing. Ivana Menšíková, Vinohradská  
37, Praha 2, 12000

(97) **EP 2312278**  
(47) 27.06.2012  
(97) 20.04.2011  
(51) **G01F 3/18** (2006.01)  
(96) 07.10.2009  
(96) 09012702.8  
(73) Dresser Wayne AB, 202 15 Malmö, SE  
(72) Hakansson, Marie, 723 34 Västerås, SE  
(54) **Měřič průtoků**  
(74) PATENTSERVIS Praha a.s., Na Podkovce 281/10, Praha  
4, 14700

(97) **EP 2307435**  
(47) 13.06.2012  
(97) 14.01.2010  
(51) **C07H 19/20** (2006.01)  
**A61K 31/7076** (2006.01)  
**A61P 31/18** (2006.01)  
(96) 07.07.2009  
(96) 09790117.7  
(73) Gilead Sciences, Inc., Foster City, CA 94404, US  
(72) GRAETZ, Benjamin, R., San Mateo CA 94403, US  
POLNIASZEK, Richard, P., Redwood City CA 94065, US  
(54) **Soli HIV inhibitorových sloučenin**  
(32) 08.07.2008  
(31) 78989  
(33) US  
(86) PCT/US2009/049838  
(87) WO 2010/005986  
(74) Společná advokátní kancelář Všečeka Zelený Švorčík  
Kalenský a partneři, JUDr. Otakar Švorčík, Hálkova 2,  
Praha 2, 12000

(97) **EP 2325093**  
(47) 20.06.2012  
(97) 25.05.2011  
(51) **B65D 5/66** (2006.01)  
**B65D 85/10** (2006.01)  
(96) 20.11.2009  
(96) 09014501.2  
(73) IMPERIAL TOBACCO LIMITED, Southville, Bristol,  
BS99 7UJ, GB  
(72) Holloway, Steve, Slough SL2 4BX, GB  
Collins, Tim, London SW18 1PE, GB  
Knorr, Solvey, 22547 Hamburg, DE  
(54) **Balení pro výrobky související s tabákem**  
(74) Rott, Růžicka & Guttman Patentové, známkové a  
advokátní kanceláře, Ing. Václav Krmenčík, Vinohradská  
37, Praha 2, 12000

(97) **EP 2311459**  
(47) 27.06.2012  
(97) 20.04.2011  
(51) **A61K 31/485** (2006.01)  
**A61K 9/22** (2006.01)  
**A61K 9/32** (2006.01)  
(96) 24.08.2007  
(96) 10192627.7

(97) **EP 2325131**  
(47) 13.06.2012  
(97) 25.05.2011  
(51) **B66F 9/12** (2006.01)  
**B66F 9/18** (2006.01)  
(96) 11.11.2010  
(96) 10190839.0  
(73) Wanek-Pusset, Peter, 6805 Kapfenberg, AT  
Grentner, Bernhard, 8614 Breitenau, AT  
(72) Wanek-Pusset, Peter, 6805 Kapfenberg, AT  
Grentner, Bernhard, 8614 Breitenau, AT  
(54) **Nakládací a vykládací zařízení na pojízdný kontejner**  
(32) 20.11.2009  
(31) 18432009  
(33) AT  
(74) A. Holas & partner Patentová a známková kancelář, Ing.  
Mgr. Hana Holasová, Křížová 4/105, Brno, 60300

(97) **EP 2335001**  
(47) 27.06.2012  
(97) 18.03.2010  
(51) **F28D 9/00** (2006.01)  
**F28F 3/08** (2006.01)  
**F28F 21/04** (2006.01)  
(96) 12.08.2009  
(96) 09777843.5  
(73) ESK Ceramics GmbH & Co.KG, 87437 Kempten, DE



- (72) MESCHKE, Frank, 87474 Buchenberg, DE  
LEMKE, Andreas, 85221 Dachau, DE  
WILDHACK, Stefanie, 87437 Kempten, DE  
SALANSKY, Paul, 87487 Ermengerst, DE
- (54) **Konstrukční díl ze sady keramických desek**
- (32) 12.09.2008  
(31) 102008048014  
(33) DE  
(86) PCT/EP2009/005860  
(87) WO 2010/028727  
(74) Čermák a spol., JUDr. Karel Čermák, Elišky Peškové  
15/735, Praha 5, 15000

- (97) **EP 2345570**
- (47) 20.06.2012  
(97) 20.07.2011
- (51) **B62D 7/02** (2006.01)  
**E01C 19/28** (2006.01)
- (96) 17.12.2010  
(96) 10015792.4
- (73) BOMAG GmbH, 56154 Boppard, DE  
(72) Wagner, Jens, 56154 Boppard, DE
- (54) **Bezúdržbové uložení točnice stavebního stroje**
- (32) 18.01.2010  
(31) 202010001060 U  
(33) DE  
(74) Patentová kancelář Ing. M.Buršík, Ing. Milan Buršík,  
Plzeňská 218/1925, Praha 5, 15000

- (97) **EP 2400795**
- (47) 25.07.2012  
(97) 15.07.2010
- (51) **H04W 36/00** (2009.01)  
**H04W 8/06** (2009.01)  
H04W 60/00 (2009.01)
- (96) 14.12.2009  
(96) 09837350.9
- (73) Huawei Technologies Co., Ltd., Shenzhen, Guangdong  
518129, CN  
(72) TANG, Hong, Shenzhen Guangdong 518129, CN
- (54) **Roamingový komunikační způsob, přístroj a systém**
- (32) 06.01.2009  
(31) 200910076517  
(33) CN  
(86) PCT/CN2009/075557  
(87) WO 2010/078793  
(74) TRAPLOVÁ HAKR KUBÁT Advokátní a patentová  
kancelář, Ing. Eduard Hakr, Přístavní 24, Praha 7, 17000

## Zveřejněné opravené překlady evropských patentových spisů

U následujících udělených evropských patentů s účinky pro Českou republiku byl majitelem předložen opravený překlad patentového spisu do českého jazyka (§35d odst. 2 zákona č. 527/1990 Sb., v platném znění).

Datem zveřejnění opraveného překladu evropského patentového spisu je datum publikace tohoto Věstníku.

- (97) EP 1706403

## Zveřejněné překlady pozměněného, nebo omezeného znění evropských patentových spisů

U následujících udělených evropských patentů s účinky pro Českou republiku byl majitelem předložen překlad omezeného, nebo pozměněného znění evropského patentového spisu do českého jazyka (§35f odst. 3 zákona č. 527/1990 Sb., v platném znění).

- (97) EP 1502765

## **Evropské patenty zrušené Evropským patentovým úřadem**

Následující evropské patenty udělené Evropským patentovým úřadem s účinky pro Českou republiku byly zrušeny Evropským patentovým úřadem podle článku 102 Úmluvy o udělování evropských patentů (§35f odst 2 zákona č. 527/1990 Sb., v platném znění).

(97) EP 1300314

## **MA4A Zánik evropských patentů vzdáním se patentu**

Následující evropské patenty udělené Evropským patentovým úřadem s účinky pro Českou republiku zanikly z toho důvodu, že se jich majitel vzdal (§22 písm. c) zákona č. 527/1990 Sb., v platném znění).

(97) EP 1830199

## FG1K

## Zapsané užité vzory - přehled podle čísel zápisu

V období uzávěrky tohoto čísla Věstníku zapsal Úřad průmyslového vlastnictví tyto užité vzory.

24334	<b><i>B 23 K 5/00</i></b>	(2006.01)
24335	<b><i>F 16 H 3/08</i></b>	(2006.01)
24336	<b><i>B 01 D 24/36</i></b>	(2006.01)
24337	<b><i>F 23 B 10/00</i></b>	(2011.01)
24338	<b><i>A 01 K 1/035</i></b>	(2006.01)
24339	<b><i>B 28 B 11/22</i></b>	(2006.01)
24340	<b><i>G 01 N 1/38</i></b>	(2006.01)
24341	<b><i>F 28 D 1/04</i></b>	(2006.01)
24342	<b><i>G 01 C 3/00</i></b>	(2006.01)
24343	<b><i>G 01 N 3/08</i></b>	(2006.01)
24344	<b><i>G 01 C 3/00</i></b>	(2006.01)
24345	<b><i>B 62 K 3/02</i></b>	(2006.01)
24346	<b><i>B 63 H 16/04</i></b>	(2006.01)
24347	<b><i>C 22 B 1/243</i></b>	(2006.01)
24348	<b><i>C 21 D 10/00</i></b>	(2006.01)

FG1K

Zapsané užité vzory - řazené podle MPT

- (51) **A01K 1/035** (2006.01)  
(11) 24338  
(21) **2012-25770**  
(22) 15.03.2012  
(47) 24.09.2012  
(73) Výzkumný ústav živočišné výroby, v. v. i., Praha - Uhřetěves, CZ  
(72) Kunc Petr doc. Ing. Ph.D., Praha, CZ  
Knížková Ivana doc. Ing. CSc., Praha, CZ  
(54) **Střešní konstrukce boxu pro zvířata**  
(74) Ministerstvo zemědělství ČR, Mgr. Hana Jirkalová, Těšnov 17, Praha 1, 11705
- (51) **B01D 24/36** (2006.01)  
**B01D 53/85** (2006.01)  
**C02F 3/00** (2006.01)  
**C12S 5/00** (2006.01)  
(11) 24336  
(21) **2012-25600**  
(22) 09.02.2012  
(47) 24.09.2012  
(73) DEKONTA, a.s., Stehelčevy, CZ  
(72) Zápotocký Luboš Ing., Slaný, CZ  
Raschman Robert Ing., Mníšek pod Brdy, CZ  
(54) **Biotrickling filtr s pohyblivým ložem**
- (51) **B23K 5/00** (2006.01)  
**B23K 9/00** (2006.01)  
(11) 24334  
(21) **2011-25306**  
(22) 12.12.2011  
(47) 24.09.2012  
(73) Transroll-CZ, s.r.o., Praha, CZ  
(72) Čamlík Petr Ing., Břeclav, CZ  
(54) **Zařízení ke svařování čel a pláště transportních válečků pro dopravníky**  
(74) INPARTNERS GROUP, Ing. Leopold Dadej, patentový zástupce, Na Valtické 339/6, Břeclav 4, 69141
- (51) **B28B 11/22** (2006.01)  
(11) 24339  
(21) **2012-26022**  
(22) 10.05.2012  
(47) 24.09.2012  
(73) Ceramco Zodiac s.r.o., Praha, CZ  
(72) Čítan Petr, Aš, CZ  
(54) **Nástroj pro odřezávání nálitků při výrobě keramických oušek v trojdiálních formách**  
(74) JUDr. Petr Holý, Na Kozačce 1289/7, Praha 2, 12000
- (51) **B62K 3/02** (2006.01)  
**B62K 9/00** (2006.01)  
(11) 24345  
(21) **2012-26542**  
(22) 15.08.2012  
(47) 24.09.2012  
(73) Malenovský Roman, Voděřady u Rychnova nad Kněžnou, CZ  
(72) Malenovský Roman, Voděřady u Rychnova nad Kněžnou, CZ  
(54) **Rám koloběžky**  
(74) Jaromír Hlavatý, Husitská 16, Nové Město nad Metují, 54901
- (51) **B63H 16/04** (2006.01)  
(11) 24346  
(21) **2012-26568**  
(22) 20.08.2012  
(47) 24.09.2012  
(73) LAMINEX, společnost s ručením omezeným, České Budějovice, CZ
- (72) Němec Jan, Hluboká nad Vltavou, CZ  
Němec Radek, České Budějovice, CZ  
Němec Jaroslav, České Budějovice, CZ  
(54) **Zařízení pro spojení a vzájemné otočné polohování částí příčně dělené trubkové žerdi dvoulistého pádla**  
(74) PatentCentrum Sedlák a Partners s.r.o., Husova 5, České Budějovice, 37001
- (51) **C21D 10/00** (2006.01)  
**H01F 5/06** (2006.01)  
(11) 24348  
(21) **2012-26617**  
(22) 31.08.2012  
(47) 24.09.2012  
(73) Materiálový a metalurgický výzkum, s.r.o., Ostrava - Vítkovice, CZ  
(72) Kurka Vladislav Ing. Ph.D., Ostrava - Zábřeh, CZ  
(54) **Vysokonapěťový induktor**  
(74) Ing. Vladimír Belfín, patentový zástupce, P.O.BOX 117, Kladno, 27280
- (51) **C22B 1/243** (2006.01)  
**C22B 1/248** (2006.01)  
(11) 24347  
(21) **2012-26574**  
(22) 22.08.2012  
(47) 24.09.2012  
(73) Progres Ekotech, s.r.o., Třinec, CZ  
(72) Gajdzica Martin, Třinec, CZ  
(54) **Metalurgický recyklát**  
(74) Ing. Vladimír Belfín, P.O.BOX 117, Kladno, 27280
- (51) **F16H 3/08** (2006.01)  
(11) 24335  
(21) **2012-25462**  
(22) 11.01.2012  
(47) 24.09.2012  
(73) Seitler Bohumil, Blansko, CZ  
(72) Seitler Bohumil, Blansko, CZ  
(54) **Převodová skříň pro řazení převodových stupňů bez přerušování hnací síly**
- (51) **F23B 10/00** (2011.01)  
**F24H 1/00** (2006.01)  
**F23L 9/06** (2006.01)  
**F24B 1/195** (2006.01)  
**F24B 1/19** (2006.01)  
(11) 24337  
(21) **2012-25644**  
(22) 20.02.2012  
(47) 24.09.2012  
(73) Cankař Jaroslav, Bělá pod Bezdězem, CZ  
(72) Cankař Jaroslav, Bělá pod Bezdězem, CZ  
(54) **Topeniště pro zplynovací kotel**
- (51) **F28D 1/04** (2006.01)  
(11) 24341  
(21) **2012-26077**  
(22) 21.05.2012  
(47) 24.09.2012  
(73) Šrubař Štěpán Mgr., Frenštát pod Radhoštěm, CZ  
(72) Šrubař Štěpán Mgr., Frenštát pod Radhoštěm, CZ  
(54) **Gravitační tepelný výparník**
- (51) **G01C 3/00** (2006.01)  
**G01C 3/02** (2006.01)  
**G02B 27/30** (2006.01)  
(11) 24342  
(21) **2012-26202**  
(22) 09.06.2012  
(47) 24.09.2012

- (73) České vysoké učení technické v Praze, Fakulta stavební,  
Katedra speciální geodézie, Praha, CZ
- (72) Urban Rudolf Ing. Ph.D., Praha, CZ  
Štroner Martin doc. Ing. Ph.D., Roudnice nad Labem, CZ  
Braun Jaroslav Ing., Bedihošť, CZ
- (54) **Cíl pro přesné cílení a měření vzdálenosti**
- (74) Ing. Václav Kratochvíl, Husníkova 2086/22, Praha 5,  
15800
- (51) **G01C 3/00** (2006.01)  
**G01C 3/02** (2006.01)  
**G02B 27/30** (2006.01)
- (11) 24344
- (21) **2012-26375**
- (22) 10.07.2012
- (47) 24.09.2012
- (73) České vysoké učení technické v Praze, Fakulta stavební,  
Katedra speciální geodézie, Praha, CZ
- (72) Urban Rudolf Ing. Ph.D., Praha, CZ  
Štroner Martin doc. Ing. Ph.D., Roudnice nad Labem, CZ
- (54) **Cíl pro přesné cílení a měření vzdálenosti**
- (74) Ing. Václav Kratochvíl, Husníkova 2086/22, Praha 5,  
15800
- (51) **G01N 1/38** (2006.01)
- (11) 24340
- (21) **2012-26049**
- (22) 15.05.2012
- (47) 24.09.2012
- (73) Ústav chemických procesů AV ČR, v.v.i., Praha - Suchdol,  
CZ
- (72) Ždímal Vladimír Ing. Dr., Praha, CZ  
Slezák Jiří Ing., Praha, CZ  
Goliáš Jiří, Postřižín, CZ  
Pušman Jan Mgr., Jablonec nad Nisou, CZ
- (54) **Zařízení k ředění aerosolů**
- (74) Ing. Petr Řezáč, CSc., Jihozápadní III 1145/4, Praha 4 -  
Spořilov, 14100
- (51) **G01N 3/08** (2006.01)
- (11) 24343
- (21) **2012-26360**
- (22) 09.07.2012
- (47) 24.09.2012
- (73) Ústav teoretické a aplikované mechaniky AV ČR, v.v.i.,  
Praha, CZ
- (72) Kloiber Michal Ing. Ph.D., Dačice, CZ  
Drdácký Miloš prof. Ing. DrSc., Telč, CZ
- (54) **Zařízení pro terénní měření konvenční pevnosti a  
modulu přetvárnosti při roztlačování čelistí ve  
vyvrtném otvoru (wood testKLOIBer)**

### Seznam majitelů zapsaných užitečných vzorů

(73)	(11)	(51)	(73)	(11)	(51)
Cankař Jaroslav, Bělá pod Bezdězem, CZ	24337	<b>F 23 B 10/00</b>	(2011.01)		
Ceramco Zodiac s.r.o., Praha, CZ	24339	<b>B 28 B 11/22</b>	(2006.01)		
České vysoké učení technické v Praze, Fakulta stavební, Katedra speciální geodézie, Praha, CZ	24342	<b>G 01 C 3/00</b>	(2006.01)		
České vysoké učení technické v Praze, Fakulta stavební, Katedra speciální geodézie, Praha, CZ	24344	<b>G 01 C 3/00</b>	(2006.01)		
DEKONTA, a.s., Stehelčevy, CZ	24336	<b>B 01 D 24/36</b>	(2006.01)		
LAMINEX, společnost s ručením omezeným, České Budějovice, CZ	24346	<b>B 63 H 16/04</b>	(2006.01)		
Malenovský Roman, Voděrady u Rychnova nad Kněžnou, CZ	24345	<b>B 62 K 3/02</b>	(2006.01)		
Materiálový a metalurgický výzkum, s.r.o., Ostrava - Vítkovice, CZ	24348	<b>C 21 D 10/00</b>	(2006.01)		
Progres Ekotech, s.r.o., Třinec, CZ	24347	<b>C 22 B 1/243</b>	(2006.01)		
Seitler Bohumil, Blansko, CZ	24335	<b>F 16 H 3/08</b>	(2006.01)		
Šrubař Štěpán Mgr., Frenštát pod Radhoštěm, CZ	24341	<b>F 28 D 1/04</b>	(2006.01)		
Transroll-CZ, s.r.o., Praha, CZ	24334	<b>B 23 K 5/00</b>	(2006.01)		
Ústav chemických procesů AV ČR, v.v.i., Praha - Suchbát, CZ	24340	<b>G 01 N 1/38</b>	(2006.01)		
Ústav teoretické a aplikované mechaniky AV ČR, v.v.i., Praha, CZ	24343	<b>G 01 N 3/08</b>	(2006.01)		
Výzkumný ústav živočišné výroby, v. v. i., Praha - Uhřetěves, CZ	24338	<b>A 01 K 1/035</b>	(2006.01)		

## **FG4Q**

## **Zapsané průmyslové vzory - přehled podle čísel zápisu**

V období uzávěrky tohoto čísla Věstníku zapsal Úřad průmyslového vlastnictví tyto průmyslové vzory:

35390	12-08
35391	13-03

## FG4Q

## Zapsané průmyslové vzory - přehled podle tříd

(51) 12-08  
(11) 35390  
(21) 2011-38854  
(22) 16.11.2011  
(15) 19.09.2012  
(45) 19.09.2012  
(54) Elektromobil pro tělesně postižené  
(28) 1  
(73) Západočeská univerzita v Plzni, Plzeň, CZ  
(72) BcA. Daniel Pavlík, Tábor, CZ  
ak. soch. František Pelikán, Plzeň, CZ

(55)



1.1



1.2

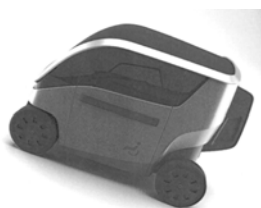

1.3



1.4

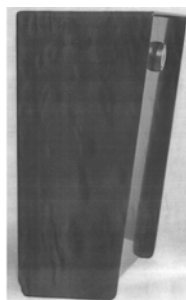

1.1

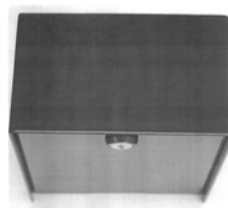

1.2

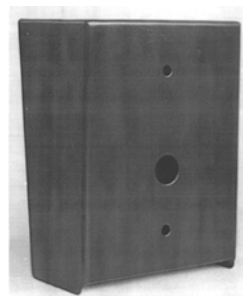

1.3

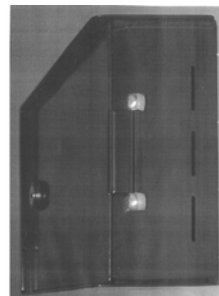

1.4

(51) 13-03  
(11) 35391  
(21) 2011-38637  
(22) 13.04.2011  
(15) 21.09.2012  
(45) 21.09.2012  
(54) Skříňka ručního řízení a panel skříňky ručního řízení  
(28) 2  
(73) AŽD Praha s.r.o., Praha 10, CZ  
(72) Hájek Jiří Ing., Praha 3, CZ  
(74) Ing. Marie Smrčková, patentový zástupce, Velflíkova 10,  
Praha 6, 16000

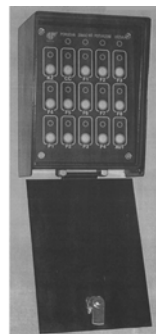

1.5



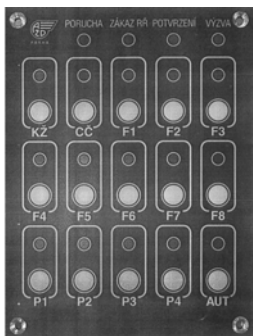

2.1

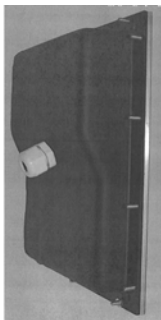

2.2

---

### Seznam vlastníků zapsaných průmyslových vzorů

(73)	(11)	(51)	(73)	(11)	(51)
AŽD Praha s.r.o., Praha 10, CZ	35391	13-03			
Západočeská univerzita v Plzni, Plzeň, CZ	35390	12-08			

## **Dodatková ochranná osvědčení pro léčiva a pro přípravky na ochranu rostlin**

### **Podání žádosti o udělení osvědčení**

- (22) 07.09.2012
- (21) SPC/CZ2012/237
- (71) BIAL - Portela & CA, S.A., 4745-457 S. Mamede do Coronado,  
PT
- (68) 303130
- (54) Způsob přípravy 1a,10b-dihydro-6H-  
dibenz/b,f/oxireno[d]azepin-6-karboxamidu
- (92) EU/1/09/514/001 - EU/1/09/514/020, 21.04.2009
- (95) Zebinix-eslikarbazepin acetát, léčivý přípravek
  
- (22) 11.09.2012
- (21) SPC/CZ2012/238
- (71) Merck Sharp & Dohme Corp, Rahway, 07065, NJ, US  
Dendreon Corporation, Seattle, WA, US
- (68) 303213
- (54) Peptidové inhibitory serinové proteázy ns3 a farmaceutický  
prostředek
- (93) EU/1/11/704/001, 18.07.2011
- (95) VICTRELIS - boceprevir, léčivý přípravek

## Úřední rozhodnutí a oznámení

### MK4A, MK4F

### Zánik patentů a autorských osvědčení uplynutím doby platnosti

(11)	(21)	Int.Cl/(51)	(11)	(21)	Int.Cl/(51)
282506	1994-695	6/A61K 9/00			
282819	1992-2943	8/A61L 15/16			
288120	1992-2944	8/A61F 13/15			
291877	1994-669	7/C12Q 1/68			
298187	1997-3213	8/C12Q 1/68			

### MK1K

### Zániky užitečných vzorů uplynutím doby platnosti

(11)	(21)	(51)	
12921	2002-13501	<i>H02B 1/26</i>	(2006.01)
18245	2007-19484	<i>B43K 19/14</i>	(2006.01)
18431	2008-19747	<i>A43B 13/22</i>	(2006.01)
18478	2008-19739	<i>F16L 35/00</i>	(2006.01)
18481	2008-19762	<i>F24B 1/183</i>	(2006.01)
18496	2008-19687	<i>E04C 2/54</i>	(2006.01)
18498	2008-19737	<i>G09F 15/00</i>	(2006.01)
18499	2008-19754	<i>E01F 9/00</i>	(2006.01)
18501	2008-19763	<i>F24B 1/183</i>	(2006.01)
18512	2008-19755	<i>F23C 10/00</i>	(2006.01)
18513	2008-19756	<i>F23C 10/00</i>	(2006.01)
18527	2008-19730	<i>B42D 15/02</i>	(2006.01)
18531	2008-19753	<i>G08B 13/00</i>	(2006.01)
18561	2008-19751	<i>E04F 11/16</i>	(2006.01)
18562	2008-19752	<i>E06B 1/70</i>	(2006.01)
18588	2008-19759	<i>B65B 9/20</i>	(2006.01)
18641	2008-19743	<i>G09F 13/12</i>	(2006.01)
20198	2008-19733	<i>E06B 5/06</i>	(2006.01)

### MK4Q

### Zániky práva ze zapsaných průmyslových vzorů uplynutím doby ochrany

(11)	(21)	Int.Cl/(51)	(11)	(21)	Int.Cl/(51)
27353	1997-29978	6/28-03			
27764	1997-29976	6/06-01			
31208	2002-33808	7/20-03			
31229	2002-33809	7/09-01			
31241	2002-33798	7/06-03, 06-04			
31343	2002-33810	7/09-07			
31352	2002-33807	7/11-02			
33997	2007-37026	8/25-01			
33998	2007-37028	8/15-99			
34059	2007-37031	8/10-06			

### MC3K

### Výmazy užitečných vzorů

(11)	14845
(21)	2004-15639
(22)	12.07.2004
(54)	Kroužek přívodu a odpadu 18.09.2012

### Zápisy licenčních smluv do rejstříku průmyslových vzorů pro nabyvatele

(11)	32266
(73)	ELKO EP HOLDING, a.s., Holešov – Všetuly, CZ Nabyvatel: ELKO EP, s.r.o., Palackého 493, Holešov – Všetuly, 76901, CZ Druh licence: nevýlučná Datum uzavření smlouvy: 31.12.2011 Datum zápisu smlouvy: 19.09.2012
(11)	32267
(73)	ELKO EP HOLDING, a.s., Holešov – Všetuly, CZ Nabyvatel: ELKO EP, s.r.o., Palackého 493, Holešov – Všetuly, 76901, CZ Druh licence: nevýlučná Datum uzavření smlouvy: 31.12.2011 Datum zápisu smlouvy: 19.09.2012

**ND1K**

**První prodloužení doby platnosti užitečných vzorů**

(51)	<b>E04B 7/02</b>	(2006.01)	(51)	<b>H02J 1/06</b>	(2006.01)
	<b>E04B 7/06</b>	(2006.01)		<b>G01N 27/27</b>	(2006.01)
	<b>E04D 3/36</b>	(2006.01)		<b>A01K 29/00</b>	(2006.01)
(11)	19051		(11)	19490	
(21)	2008-20291		(21)	2008-20632	
(22)	08.09.2008		(22)	05.12.2008	
(73)	Saint-Gobain Construction Products CZ a.s., Praha 10, CZ		(73)	Výzkumný ústav živočišné výroby, v. v. i., Praha, CZ	
(54)	Prvek pro konstrukci podkroví		(54)	Zařízení na simultánní měření stájového mikroklimatu bez síťového zdroje proudu	
(51)	<b>B66F 3/24</b>	(2006.01)	(51)	<b>A47B 88/04</b>	(2006.01)
	<b>B66F 3/25</b>	(2006.01)	(11)	24243	
	<b>B66F 3/42</b>	(2006.01)	(21)	2011-25012	
(11)	19060		(22)	25.01.2008	
(21)	2008-20405		(73)	Karl Simon GmbH & Co. KG, Aichhalden, DE	
(22)	09.10.2008		(54)	Zatahovací zařízení pro posuvné prvky	
(73)	Průborský Dušan Ing., Jihlava, CZ Tomáš Jiří Ing., Jihlava, CZ				
(54)	Hydraulický zvedák				
(51)	<b>H04B 10/16</b>	(2006.01)			
	<b>H01S 3/30</b>	(2006.01)			
	<b>G02B 6/00</b>	(2006.01)			
	<b>G06F 1/16</b>	(2006.01)			
(11)	19087				
(21)	2008-20394				
(22)	06.10.2008				
(73)	CESNET, zájmové sdružení právnických osob, Praha 6, CZ				
(54)	Modulární stavebnice zařízení pro optické zesilování signálu ramanovským vláknovým zesilovačem				
(51)	<b>G01L 1/25</b>	(2006.01)			
(11)	19121				
(21)	2008-20400				
(22)	08.10.2008				
(73)	České vysoké učení technické v Praze Fakulta jaderná a fyzikálně inženýrská, Praha, CZ				
(54)	Soustava pro měření zbytkových napětí v polykrystalických materiálech metodou rentgenové difrakce				
(51)	<b>E01B 7/06</b>	(2006.01)			
	<b>E01B 7/02</b>	(2006.01)			
(11)	19201				
(21)	2008-20350				
(22)	22.09.2008				
(73)	ECO-PRODUCTION Vřesová, spol. s r.o., Sokolov, CZ				
(54)	Pružící opěra jazyka kolejových výměn				
(51)	<b>B65D 25/04</b>	(2006.01)			
	<b>B65D 57/00</b>	(2006.01)			
(11)	19348				
(21)	2008-20587				
(22)	25.11.2008				
(73)	Švidrnichová Irena, Branky, CZ				
(54)	Fixační kartonážní mřížka				
(51)	<b>B24B 41/02</b>	(2006.01)			
(11)	19394				
(21)	2008-20616				
(22)	03.12.2008				
(73)	SV metal spol. s r.o., Hradec Králové, CZ				
(54)	Rám				
(51)	<b>B24B 41/02</b>	(2006.01)			
	<b>B24B 3/00</b>	(2006.01)			
(11)	19395				
(21)	2008-20617				
(22)	03.12.2008				
(73)	SV metal spol. s r.o., Hradec Králové, CZ				
(54)	Zařízení pro přísuv				

## ND1K

## Druhé prodloužení doby platnosti užitečných vzorů

- |      |   |           |
|------|---|-----------|
| (51) | <b>F41J 5/00</b>  | (2006.01) |
|      | <b>F41J 5/056</b>                                       | (2006.01) |
|      | <b>F41J 7/00</b>  | (2006.01) |
|      | <b>F41J 9/00</b>  | (2006.01) |
| (11) | 16026   |           |
| (21) | 2005-17060  |           |
| (22) | 11.10.2005  |           |
| (73) | Spáčil Jaromil Ing., Olšany u Prostějova, CZ            |           |
| (54) | Zařízení pro nácvik střelby, zejména z pečotních zbraní |           |
| (51) | <b>B32B 7/14</b>  | (2006.01) |
|      | <b>B32B 3/30</b>  | (2006.01) |
| (11) | 16416   |           |
| (21) | 2005-17094  |           |
| (22) | 24.10.2005  |           |
| (73) | Výzkumný a zkušební letecký ústav, a. s., Praha, CZ     |           |
| (54) | Nosník zpevněný skrytou kompozitovou pásnicí            |           |
| (51) | <b>G09F 23/02</b>                                       | (2006.01) |
|      | <b>G09F 23/06</b>                                       | (2006.01) |
|      | <b>B65D 23/00</b>                                       | (2006.01) |
|      | <b>B65D 3/02</b>  | (2006.01) |
| (11) | 17042   |           |
| (21) | 2006-18046  |           |
| (22) | 31.08.2006  |           |
| (73) | Dlouhý Pavel Ing., Dolní Benešov, Zábřeh, CZ            |           |
| (54) | Nápojová láhev s reklamním předmětem                    |           |

## ND4Q

## Třetí obnovy doby ochrany průmyslových vzorů

- |      |                     |  |
|------|---------------------|--|
| (51) | 25-01               |  |
| (11) | 27302               |  |
| (21) | 1997-30000          |  |
| (22) | 24.03.1997          |  |
| (54) | Dlaždice okapnicová |  |
| (51) | 25-01               |  |
| (11) | 27900               |  |
| (21) | 1997-30339          |  |
| (22) | 25.08.1997          |  |
| (54) | Tvárnice            |  |

## QA9A

## Nabídka licence

- |      |  |  |
|------|--|--|
| (73) | BRANO a. s., Hradec nad Moravicí, CZ   |  |
| (11) | 303258   |  |
| (54) | Automobilový zvedák  |  |
| (73) | VYSOKÁ ŠKOLA BÁŇSKÁ -TECHNICKÁ<br>UNIVERZITA OSTRAVA, Ostrava - Poruba, CZ   |  |
| (11) | 303513   |  |
| (54) | Způsob přípravy vláknitých a lamelárních<br>mikrostruktur a nanostruktur řízeným vakuovým<br>vymrazováním kapalinové disperze nanočástic |  |

## Zamítnuté a částečně zamítnuté přihlášky ochranných známek před zveřejněním

Kapitola obsahuje údaje o rozhodnutích o přihláškách ochranných známek, u kterých byly na základě provedeného věcného průzkumu shledány Úřadem důvody pro zamítnutí přihlášky ochranné známky podle ustanovení § 4 nebo 6 zákona č. 441/2003 Sb. Na základě toho Úřad vydal rozhodnutí o zamítnutí přihlášky podle ustanovení § 22 zákona č. 441/2003 Sb., a to pro celý seznam výrobků a služeb nebo pro jeho část. Údaje o výsledku rozhodnutí (zamítnutí přihlášky, částečné zamítnutí přihlášky) jsou uvedeny za datem právní moci rozhodnutí pod INID kódem (583) s názvem "Datum právní moci rozhodnutí/výsledek rozhodnutí".

(210) **O-475168**

(540) **Arabia.cz production**

(583) 10.08.2012 / zamítnutí přihlášky

(210) **O-478683**

(540) **Právnícké fórum**

(583) 25.08.2012 / částečné zamítnutí přihlášky

(210) **O-480409**

(540) **VYSOKÁ ŠKOLA  
UMĚLECKÝCH TERAPIÍ**

(583) 14.08.2012 / zamítnutí přihlášky

(210) **O-480602**

(540) **BUZZ MARKETING**

(583) 31.07.2012 / zamítnutí přihlášky

(210) **O-481332**

(540) **PIVOVAR MODRAVA**

(583) 27.09.2011 / zamítnutí přihlášky

(210) **O-482365**

(540) **Basicmodul**

(583) 01.09.2012 / zamítnutí přihlášky

(210) **O-484503**

(540) **MORAVSKÁ VINNÁ OMÁČKA**

(583) 18.09.2012 / zamítnutí přihlášky

(210) **O-484504**

(540) **MORAVSKÉ VINNÉ ŽELÉ**

(583) 18.09.2012 / zamítnutí přihlášky

(210) **O-486662**

(540)

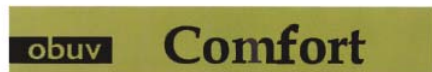

(583) 24.02.2012 / zamítnutí přihlášky

(210) **O-487603**

(540) **KRUŠOVICE**

(583) 18.09.2012 / částečné zamítnutí přihlášky

(210) **O-488183**

(540)



(583) 31.07.2012 / zamítnutí přihlášky

(210) **O-489392**

(540)

**topreality.cz**

(583) 13.07.2012 / zamítnutí přihlášky

(210) **O-489394**

(540)



(583) 13.09.2012 / částečné zamítnutí přihlášky

(210) **O-489418**

(540)

**LSD**

(583) 10.09.2012 / částečné zamítnutí přihlášky

(210) **O-489953**

(540) **OBJEVOVAT A CHÁPAT SVĚT**

(583) 07.08.2012 / zamítnutí přihlášky

(210) **O-490593**

(540)



(583) 12.09.2012 / částečné zamítnutí přihlášky

(210) **O-490721**

(540) **KRÁSA ZAHRADY**

(583) 31.08.2012 / zamítnutí přihlášky

## Přehled zveřejněných přihlášek ochranných známek

Přihlášky ochranných známek, které byly na základě výsledků formálního a věcného průzkumu provedeného Úřadem shledány schopné zápisu do rejstříku ochranných známek, jsou obsaženy v této kapitole. Důležitou právní skutečností je, že zveřejněním přihlášky ochranné známky v této kapitole Věstníku (§ 23 zákona č. 441/2003 Sb.) začíná běžet zákonná tříměsíční lhůta pro podání námitek podle ustanovení § 25 zákona č. 441/2003 Sb.

### Číselný přehled

O-478683, O-483584, O-485079, O-485799, O-486692, O-486818, O-487133, O-487134, O-487631, O-488143, O-489394, O-489418, O-489869, O-490118, O-490309, O-490474, O-490593, O-491296, O-491362, O-491372, O-491565, O-491761, O-491799, O-491833, O-491944, O-491945, O-491947, O-492057, O-492459, O-492576, O-492678, O-492679, O-492972, O-493031, O-493137, O-493227, O-493685, O-493686, O-493687, O-493723, O-493756, O-493883, O-493888, O-493927, O-493928, O-493975, O-493976, O-493978, O-493990, O-493991, O-494006, O-494345, O-494357, O-494411, O-494412, O-494440, O-494441, O-494583, O-494711, O-494768, O-494825, O-494826, O-494880, O-494884, O-494889, O-495043, O-495044, O-495045, O-495046, O-495048, O-495049, O-495052, O-495164, O-495172, O-495197, O-495241, O-495336, O-495345, O-495347, O-495348, O-495350, O-495368, O-495438, O-495470, O-495494, O-495499, O-495501, O-495520, O-495553, O-495563, O-495606, O-495643, O-495694, O-495734, O-495738, O-495757, O-495866, O-495867, O-495868, O-495869, O-495942, O-495944, O-496022, O-496139, O-496142, O-496143, O-496146, O-496152, O-496254, O-496256, O-496263, O-496264, O-496423, O-497123, O-497151, O-497230, O-498225, O-498226, O-498227, O-498228, O-498229, O-498235, O-498236, O-498237, O-498238, O-498239, O-498240



## Zveřejněné přihlášky ochranných známek

(210) **O-478683**  
(220) 11.08.2010  
(320) 11.08.2010  
(511) 9, 16  
(540)

### Právnické fórum

(510) (9) výpočetní technika všeho druhu včetně periferních zařízení;  
(16) kalendáře, pohlednice, fotografie, telefonní seznamy,  
seznamy adres, psací potřeby, lepidla kancelářská a pro  
domácnost, tužky, pastely, uhly, štětce, psací stroje, kancelářské  
potřeby kromě nábytku, školní sešity, skicáky, pastelky, tuhy,  
guma na mazání, ořezávátka, ořezávátka-strojky, penály,  
papírové ubrousky, papírové obaly, obrazy, omalovánky,  
obtisky, karty, razítka a razidla, písmena pro tiskárny, tiskařské  
štočky.  
(730) **Wolters Kluwer ČR, a.s.**, U Nákladového nádraží 6, Praha 3,  
13000, CZ  
(740) UNIPATENT, Ing. Jiří Chlustina, Jana Masaryka 43-47, Praha 2,  
12000

(210) **O-483584**  
(220) 25.02.2011  
(320) 25.02.2011  
(511) 35  
(540)

### Virtuální pomocník

(510) (35) vyhledávání dat v počítačových souborech (pro třetí osoby).  
(730) **Trends & Events s.r.o.**, Tobručská 713/25, Praha 6 - Vokovice,  
16000, CZ  
(740) Mgr. Jaroš Jan, Jáchymova 26/2, Praha 1, 11000

(210) **O-485079**  
(220) 20.04.2011  
(320) 20.04.2011  
(511) 35, 38, 45  
(540)

### NajdiDeti.cz

(510) (35) poskytování údajů o lokalizovaných objektech, osobách,  
zvířatech, obchodní činnost s výrobky uvedenými ve tř. 9, prodej  
zařízení pro přenos informací, prodej softwaru, obchodní činnost  
v oblasti bezpečnosti, reklamní činnost, on-line reklama,  
marketingové poradenství; (38) poradenství v oblasti  
komunikačních technologií, pronájem zařízení pro přenos  
informací, internetová komunikace a přenos informací,  
telekomunikační služby, přenos údajů o poloze a pohybu  
objektů, informací, zvuku a videa prostřednictvím  
komunikačních technologií, komunikace prostřednictvím  
mobilních zařízení, komunikace prostřednictvím satelitních,  
mobilních, bezdrátových technologií a radiových vln, audio a  
video konferenční služby, komunikace prostřednictvím Internetu;  
(45) lokalizace objektů, osob a zvířat, vyhledávání umístění a  
pohybu objektů, osob, zvířat, lokalizace objektů, osob, zvířat  
pomocí satelitních, mobilních a WI-FI technologií, poradenství v  
oblasti bezpečnosti, ochrany a lokalizace objektů, osob, zvířat,  
služby v oblasti bezpečnosti, ochrany a lokalizace objektů, osob,  
zvířat, sociální a asistenční služby pro seniory, nemocné a  
handicapované osoby.  
(730) **GeoFocus s.r.o.**, Štěpánkova 1061/43, Praha 5, 15000, CZ

(210) **O-485799**  
(220) 27.05.2011  
(320) 27.05.2011  
(511) 7, 11  
(540)



(510) (7) stroje, obráběcí stroje, motory, zemědělské stroje; (11)  
zařízení osvětlovací, topná, na vaření, chlazení, sušení.  
(730) **Karma Český Brod a.s.**, Zborovská 693, Český Brod, 28201,  
CZ

(210) **O-486692**  
(220) 21.06.2011  
(320) 21.06.2011  
(511) 29, 30, 32  
(540)



(510) (29) mléko, mléko v prášku, ochucené mléko, šlehané mléko,  
mléčné nápoje obohacené vitamíny, minerálními látkami,  
stopovými prvky, mléčné nápoje obsahující kousky ovoce, mléko  
srážené sýřidlem, koktejly mléčné, kvašené mléčné výrobky  
obyčejné nebo s příchutí, mléčné výrobky, zejména máslo, maslo  
kakaové, kokosové a mandlové, jedlé tuky, sýry, tavené sýry,  
zrající sýry, plíšňové zrající sýry, nezrající čerstvé sýry, sýrové a  
tvarohové hmoty, sýry v solném nálevu, čerstvé sýry tekuté nebo  
ve formě pasty, sýry s obsahem konzervovaných bylinek  
zahradních, smetana, jogurty, dietní jogurty ne pro léčebné  
použití, jogurtové nápoje, pěny, krémy - šlehačky, dezerty,  
dezertní krémy, mléčné deserty s obsahem želatiny nebo škrobu,  
mléčné zákusky, tvaroh, podmásli, kefir, želatina jedlá, maso,  
ryby, drůbež a zvěřina, masové výtahy, ovoce a zelenina  
konzervované, sušené a zavažené, želé, džemy, kompoty, vejce;  
(30) káva, čaj, kakao, cukr, rýže, tapioka, ságo, kávové náhražky,  
mouka a přípravky z obilnin, chléb, pečivo, cukrovinky,  
zmrzlina, med, sirup melasový, droždí, prášky do těsta, sůl,  
hořčice, ocet, nálevy (k ochucení), koření, led pro osvěžení,  
zmrzlina, pojiva jako přísady do zmrzliny, zmrzlina jogurtová,  
zmrzlinové poháry, zmrzliny v prášku, pudinky, cukrovinky a  
jejich doplňky ve formě práškových směsí, pastilek, bonbónů,  
prášků nebo žvýkaček, obiloviny, obilné výrobky pro lidskou  
výživu, čaj, uvedené výrobky také ve formě extraktů (tekutých  
nebo sušených), náplně pro pečivo a cukrářské zboží a náplně do  
dortů, vše zhotovené především z uvedených produktů; (32)  
koktejly nealkoholické, mandlové mléko (jako nápoj), mléko  
arašídové (jako nápoj), nápoje syrovátkové, přípravky a příchutě  
na přípravu nápojů, nealkoholické nápoje, minerální vody.  
(590) Barevná  
(730) **LACRUM Velké Meziříčí, s.r.o.**, Hornoměstská 383, Velké  
Meziříčí, 59426, CZ  
(740) **BOHEMIA PATENT**, Ing. Jana Vandělíková, Spálená 97/29,  
Praha 1, 11000

(210) **O-486818**  
(220) 24.06.2011  
(320) 24.06.2011  
(511) 35, 38, 41  
(540)

### A je to doma!

(510) (35) reklamní, inzertní a propagační činnost, marketing,  
poskytování informací komerčního nebo reklamního charakteru,  
pronájem informačních míst v rámci této třídy, merchandising,  
automatizované zpracování dat; (38) telekomunikace, televizní  
vysílání, rozhlasové vysílání, digitální vysílání, televizní vysílání  
programů, televizní vysílání zábavných, vzdělávacích,  
výchovných, soutěžních, diskusních a informačních pořadů,  
telematika, šíření informací, audio nebo audiovizuálních děl  
prostřednictvím informační nebo datové nebo elektronické nebo  
komunikační nebo telekomunikační nebo počítačové sítě,  
zejména Internetu, pomocí satelitů aj., informační služby na  
Internetu související s televizním vysíláním, služby na Internetu

související s televizním vysíláním; (41) tvorba a šíření audiovizuálních děl, TV produkce, filmová produkce, tvorba programů, tvorba a výroba televizních a audiovizuálních programů, výchovná, vzdělávací, soutěžní a zábavní činnost, provozování a provádění her a soutěží i veřejných.

(730) **CET 21 spol. s r.o.**, Křiženeckého nám. 1078/5, Praha 5, 15200, CZ

(740) Advokátní a patentová kancelář VYSKOČIL, KROŠLÁK a spol., Dana Lukajová, Voršilská 10/130, Praha 1, 11000

(210) **O-487133**

(220) 13.07.2011

(320) 13.07.2011

(511) 16, 17, 35, 37, 40, 41, 42

(540)



(510) (16) reklamní, propagační a informační materiály na bázi papíru a umělých hmot, tiskoviny, zejména prezentační a firemní publikace, periodika, reklamní katalogy, knihy, letáky, plakáty, reklamní tabule z papíru nebo lepenky, papírové visačky, etikety spadající do této třídy, pohlednice, přání, kalendáře, obaly z papíru a z umělých hmot v rámci této třídy, obálky, inzertní noviny, tužky všeho druhu; (17) fólie z umělých hmot, kromě fólií na balení, mimo jiné z polyesteru, určené jako ochrana před sluncem a tepelná izolace oken, k filtrování světla, jako ochrana proti průchodu ultrafialových paprsků okny a jako izolace, jakož i obrana proti vloupání, ke zpevnění a zabezpečení oken (nezařazené do jiných tříd), obalové materiály (pytle na -) gumové, plasty v lisované podobě pro použití ve výrobě, lepicí pásky kromě pásek pro léčebné účely, pro kancelářské účely a pro použití v domácnosti, samolepicí plastové desky, plastové desky pro použití při výrobě etiket, fólií pro laminování, plastové fólie s lepidlem citlivým na tlak (kromě fólií na balení), izolační tepelné reflexní fólie, těsnicí materiály, izolační tepelné pásky; (35) propagační činnost v oblasti designové úpravy motorových vozidel, zprostředkování komerčních záležitostí a velkoobchodních činností při obchodování s fóliemi, nekovovými, mimo jiné z polyesteru, určenými jako ochrana před slunečními paprsky a jako tepelná izolace oken, k filtrování světla, jako ochrana proti průchodu ultrafialových paprsků okny a jako izolace, jakož i obrana proti vloupání, ke zpevnění a zabezpečení oken, komerční dovoz a vývoz fólií, nekovových, mimo jiné z polyesteru, určených jako ochrana před slunečními paprsky a jako tepelná izolace oken, k filtrování světla, jako ochrana proti průchodu ultrafialových paprsků okny a jako izolace, jakož i obrana proti vloupání, ke zpevnění a zabezpečení oken, skenování; (37) údržba a oprava motorových vozidel, ošetřování a antikorozní nátěry vozidel, leštění vozidel, mazání vozidel, výměna autoskel, zasklívání automobilů, montáž technických zařízení a technická úprava vozidel; (40) tónování skel automobilů, povrchové barevné tónování autoskel a potisk karosérie vozidel reklamní grafikou; (41) výchova, odborná školení, zábavní, sportovní a kulturní činnosti, vyučování, organizování a obsluha kongresů, konferencí, seminářů, symposií, sjezdů, kurzů a školení, poradenská činnost, odborné vzdělávání, dálkové studium, organizování výstav v oblasti kultury, zaškolování pracovníků v oblasti manipulace a aplikace samolepicích autofólií bez demontáže skel z vozu, v oblasti tónování autoskel a manipulace a aplikace termoizolačních a bezpečnostních fólií, publikace elektronických on-line knih, periodik, vydávání knih, malorozsahových tisků a jiných textů, informace o výše uvedených službách, elektronické publikování (DTP), digitální zpracování obrazu, vydavatelská a nakladatelská činnost, fotografování; (42) průmyslový design, grafický design, vývoj a poradenství v oblasti designové úpravy motorových vozidel - návrhy, navrhování a grafická úprava designu karosérie, včetně změny barevného designu s použitím 3D fólie a aplikace ochranné fólie na karosérie i interiér vozidla, návrhářské a designérské služby, tvorba a vývoj designu, služby art studia, služby průmyslového designu, tvorba software - počítačové

grafiky, grafický návrh a zpracování podloh pro tisk a sítotisk, zajišťování informací týkajících se výše uvedených služeb a konzultace a poradenství v tomto oboru.

(730) **TRIESTE a.s.**, Svárov 323, Vsetín, 75501, CZ

(210) **O-487134**

(220) 13.07.2011

(320) 13.07.2011

(511) 16, 17, 35, 37, 40, 41, 42

(540)



(510) (16) reklamní, propagační a informační materiály na bázi papíru a umělých hmot, tiskoviny, zejména prezentační a firemní publikace, periodika, reklamní katalogy, knihy, letáky, plakáty, reklamní tabule z papíru nebo lepenky, papírové visačky, etikety spadající do této třídy, pohlednice, přání, kalendáře, obaly z papíru a z umělých hmot v rámci této třídy, obálky, inzertní noviny, tužky všeho druhu; (17) fólie z umělých hmot, kromě fólií na balení, mimo jiné z polyesteru, určené jako ochrana před sluncem a tepelná izolace oken, k filtrování světla, jako ochrana proti průchodu ultrafialových paprsků okny a jako izolace, jakož i obrana proti vloupání, ke zpevnění a zabezpečení oken (nezařazené do jiných tříd), obalové materiály (pytle na -) gumové, plasty v lisované podobě pro použití ve výrobě, lepicí pásky kromě pásek pro léčebné účely, pro kancelářské účely a pro použití v domácnosti, samolepicí plastové desky, plastové desky pro použití při výrobě etiket, fólií pro laminování, plastové fólie s lepidlem citlivým na tlak (kromě fólií na balení), izolační tepelné reflexní fólie, těsnicí materiály, izolační tepelné pásky; (35) propagační činnost v oblasti designové úpravy motorových vozidel, zprostředkování komerčních záležitostí a velkoobchodních činností při obchodování s fóliemi, nekovovými, mimo jiné z polyesteru, určenými jako ochrana před slunečními paprsky a jako tepelná izolace oken, k filtrování světla, jako ochrana proti průchodu ultrafialových paprsků okny a jako izolace, jakož i obrana proti vloupání, ke zpevnění a zabezpečení oken, komerční dovoz a vývoz fólií, nekovových, mimo jiné z polyesteru, určených jako ochrana před slunečními paprsky a jako tepelná izolace oken, k filtrování světla, jako ochrana proti průchodu ultrafialových paprsků okny a jako izolace, jakož i obrana proti vloupání, ke zpevnění a zabezpečení oken, skenování; (37) údržba a oprava motorových vozidel, ošetřování a antikorozní nátěry vozidel, leštění vozidel, mazání vozidel, výměna autoskel, zasklívání automobilů, montáž technických zařízení a technická úprava vozidel; (40) tónování skel automobilů, povrchové barevné tónování autoskel a potisk karosérie vozidel reklamní grafikou; (41) výchova, odborná školení, zábavní, sportovní a kulturní činnosti, vyučování, organizování a obsluha kongresů, konferencí, seminářů, symposií, sjezdů, kurzů a školení, poradenská činnost, odborné vzdělávání, dálkové studium, organizování výstav v oblasti kultury, zaškolování pracovníků v oblasti manipulace a aplikace samolepicích autofólií bez demontáže skel z vozu, v oblasti tónování autoskel a manipulace a aplikace termoizolačních a bezpečnostních fólií, publikace elektronických on-line knih, periodik, vydávání knih, malorozsahových tisků a jiných textů, informace o výše uvedených službách, elektronické publikování (DTP), digitální zpracování obrazu, vydavatelská a nakladatelská činnost, fotografování; (42) průmyslový design, grafický design, vývoj a poradenství v oblasti designové úpravy motorových vozidel - návrhy, navrhování a grafická úprava designu karosérie, včetně změny barevného designu s použitím 3D fólie a aplikace ochranné fólie na karosérie i interiér vozidla, návrhářské a designérské služby, tvorba a vývoj designu, služby art studia, služby průmyslového designu, tvorba software - počítačové grafiky, grafický návrh a zpracování podloh pro tisk a sítotisk, zajišťování informací týkajících se výše uvedených služeb a konzultace a poradenství v tomto oboru.

(730) **TRIESTE a.s.**, Svárov 323, Vsetín, 75501, CZ

(210) **O-487631**  
(220) 02.08.2011  
(320) 02.08.2011  
(511) 5, 30  
(540)

## Dualcaps

(510) (5) hygienické výrobky pro léčebné účely, potraviny pro batolata, bonbóny bez cukru pro lékařské účely, žvýkačky pro lékařské účely, výrobky z čokolády bez cukru pro dietetické účely, zdravotnické prostředky pro lékařské účely; (30) bonbóny, vitamínové bonbóny, cukrovinky, žvýkačky, lízátko, výrobky z čokolády.

(730) **Actimedix s.r.o.**, Horská 2999/39, Brno, 61600, CZ

(210) **O-488143**  
(220) 22.08.2011  
(320) 22.08.2011  
(511) 35, 36, 39  
(540)

## A1 TRUCK

(510) (35) reklama, inzerce, zprostředkování prodeje motorových vozidel, zprostředkování obchodu s dopravními prostředky novými či ojetými, zprostředkování obchodu s autopříslušenstvím a náhradními díly, elektronický obchod - prodej vozidel, náhradních dílů a autopříslušenství přes Internet, autobazary zprostředkovatelská činnost v oblasti obchodu s použitým zbožím s výrobky ve tř. 1 - 34 (bazary); (36) finanční služby, půjčky a úvěry na financování nákupu nových a ojetých automobilů, leasing; (39) odtahování motorových vozidel při poruchách, pronájem a půjčování motorových vozidel, automobilová doprava, doprava nákladní, včetně kamiónové, skladování zboží, skladování, pronájem skladů, pronájem garáží, pronájem parkovacích ploch, pronájem nákladních vozidel, včetně kamiónů, dopravci, doprava a skladování odpadu, spedice, zprostředkování dopravy, zprostředkování přepravy, pronájem skladovacích kontejnerů, nakládání, resp. vykládání.

(730) **Daniel Kaman**, Spojovací 934, Bystřice nad Pernštejnem, 59301, CZ

(740) Ing. Radmila Baumová, nám. Republiky 75/2, Žďár nad Sázavou, 59101

(210) **O-489394**  
(220) 12.10.2011  
(320) 12.10.2011  
(511) 38  
(540)



(510) (38) poskytování internetových diskusních fór, informační kanceláře, počítačová komunikace, komunikace pomocí počítačových terminálů, posílání zpráv, poskytování přístupu k databázím, přenos zpráv a obrazových informací pomocí počítače, zasílání zpráv.

(590) Barevná

(730) **topreality.cz s.r.o.**, Šámalova 2904/21, Brno - Židenice, 61500, CZ

(210) **O-489418**  
(220) 13.10.2011  
(320) 13.10.2011  
(511) 9, 18, 25, 35  
(540)

## LSD

(510) (9) brýle sportovní, sluneční, brýle dioptrické i proti oslnění, kontaktní čočky, brýlová skla, čočky a obroučky; (18) kůže, imitace kůže, výrobky z těchto materiálů, které nejsou zahrnuty do jiných tříd, cestovní potřeby, nezahrnuté v jiných třídách, kůže ze zvířat, kufrý a zavazadla, batohy, ruksaky, ledvinky, sportovní tašky, deštníky, slunečníky a hole, biče a sedlářské výrobky; (25) veškeré dámské, pánské a dětské oděvy a oblečení,

obuv, spodní prádlo včetně doplňků, šály, ponožky, rukavice, veškeré kloboučnické zboží, pánské a dámské a dětské pokrývky hlavy, klobouky, čepice, šátky, pánská, dámská a dětská obuv; (35) shromažďování různého zboží ve prospěch ostatních (s výjimkou přepravy tohoto zboží) tak, aby si zákazníci mohli toto zboží pohodlně prohlédnout a nakoupit, služby poskytované maloobchody, velkoobchody, pomocí objednávkových katalogů nebo elektronických médií, například prostřednictvím internetových stránek, s výrobky ve třídách 9, 18, 25 a 28.

(730) **EI NIÑO, a.s.**, Ovocný trh 572/11, Praha 1, 11000, CZ

(210) **O-489869**  
(220) 31.10.2011  
(320) 31.10.2011  
(511) 6, 20  
(540)

## OPTIMAL

(510) (6) dveřní a okenní kování, jako kliky, dveřní kliky, okenní kliky, kliky polohové, rozety, bezpečnostní rozety, dveřní zarážky, držadla, dveřní uzávěry, bezpečnostní štíty, štítky, okenní klíčky, zástrčky okenní, okenní zarážky, okenní uzávěry, koule, madla a mušle, bezpečnostní řetězy, dveřní závory, protipožární kování, dveřní zámky, zámkové vložky, klíče, kování na nábytek, domovní čísla a identifikační štítky, kovové posuvné systémy na dveře dřevěné a skleněné, kování na skleněné dveře, panty, panty na skleněné dveře, vše zařazené ve třídě 6; (20) kování na dveře a okna nekovové, identifikační štítky nekovové.

(730) **Material & Technology s.r.o.**, Chlístovská 3, Nové Město nad Metují - Spy, 54901, CZ

(740) Ing. Milan Škoda, Nahořanská 308, Nové Město nad Metují, 54901

(210) **O-490118**  
(220) 08.11.2011  
(320) 08.11.2011  
(511) 9, 16, 35, 41  
(540)

## LUCIE

(510) (9) nahanané a zvukově obrazové záznamy, hudební automaty, brýle, kompaktní disky, magnetické a optické nosiče dat, gramofonové desky, kreslené filmy, metronomy, mikrofony, monitory, nahananý počítačový software, přístroje pro reprodukci zvuku, reproduktory, televizní a počítačové hry, zařízení na přenášení zvuku, zesilovače, telefony, pohledy se zvukovou nahrávkou, světelná reklama, filmy, hudební díla, časopisy, knihy a periodika v elektronické podobě; (16) alba, brožury, časopisy, fotografie, grafiky, kalendáře, karty, katalogy, knihy, noviny, obrazy, obtisky, papírenské výrobky, plakáty, pohlednice, psací potřeby, publikace, samolepky, tiskoviny, zpěvníky, papírové hračky a hlavolamy, papírové tašky, umělecké a ozdobné předměty z papíru; (35) předvádění zboží, rozšiřování vzorků zboží; (41) výroba audiovizuálních programů, vydávání textů, publikační činnost, pronájem hudebních nástrojů, dabing, služby nahrávacího studia, výroba rozhlasových a televizních programů, organizování živých vystoupení, zprostředkovatelské služby v oblasti kultury, výchovy, sportu a zábavy, agenturní činnost v oblasti kultury.

(730) **PRAHATON, s.r.o.**, Stará cesta 205/14, Praha 4, 14700, CZ

(740) Ing. Václav Kratochvíl, Husníkova 2086/22, Praha 13, 15800

(210) **O-490309**  
(220) 14.11.2011  
(320) 14.11.2011  
(511) 9, 35, 38, 41, 42  
(540)

## muve

(510) (9) data, databáze a jiné informační produkty na magnetických, elektronických a optických nosičích, související software a hardware, nosiče dat všeho druhu spadající do třídy 9, elektronické a datové sítě, multimediální aplikace, 3D animace, multimediální informační katalogy, elektronické časopisy, elektronická periodika a knihy v elektronické podobě, software pro počítače, programové vybavení pro informační technologie a pro komunikaci, programové vybavení umožňující elektronické obchodování, videohry, nahananý software na CD a DVD discích a magnetických médiích, elektronický portál a internetová

doména, přístroje a nástroje elektronické, přístroje pro zpracování informací a výpočetní technika, kompaktní disky a nosiče DVD, plastové obaly nosičů informací, hrací přístroje fungující po připojení na televizní přijímače, televizní hry; (35) inzertní a propagační služby, informační služby týkající se obchodu poskytované on-line z Internetu, předváděné zboží prostřednictvím Internetu, přeskupování různých výrobků pro třetí osoby za účelem umožnit spotřebiteli pohodlně vybírat a nakupovat (kromě přepravy); (38) počítačová komunikace, poskytování dat, informací nebo obrázků a přenos zpráv a obrazových informací pomocí Internetu; (41) publikační činnost, včetně nahrávání nosičů zvukových nebo obrazově zvukových, půjčování nahraných zvukových a/nebo obrazově zvukových záznamů, tvorba audiovizuálních děl, tvorba elektronických časopisů, periodik, knih; (42) návrh programového vybavení, aktualizace programového vybavení, údržba programového vybavení, programování počítačů, vývoj a tvorba systémů pro elektronické obchodování včetně příslušného software a hardware, tvorba software, programování internetových databázových systémů a internetových aplikací, programování multimediálních aplikací, vytváření a modelování 3D animací, interaktivních a grafických programů, tvorba multimediálních dokumentů, prezentací, aplikací, katalogů, konstrukce WWW prezentací a řešení WWW serverů, počítačové animace a vizualizace, programové projekty (tvorba), elektronický portál (tvorba), registrace internetových domén, konfigurace, instalace a údržba sítí, informačních databázových systémů a jejich aplikací.

(730) **muve cz. a.s.**, Kováků 456/28, Praha 5, 15000, CZ

(740) Mgr. Jaroslav Beneš, advokát, Mánesova 19, Praha 2, 12000

(210) **O-490474**

(220) 22.11.2011

(320) 22.11.2011

(511) 9, 11, 17

(540)

## FIRST HEATING

(9) regulátory tepelné, sklo pokryté elektrickými vodiči, termostaty, vysílací zařízení, vysílačky (telekomunikace), přístroje na zaznamenávání času, nahrané počítačové programy, nahraný počítačový software, polovodiče; (11) topné články, desky (pláty) výhřevné, elektrické radiátory, ponorné ohřivače, topení (vytápění tělesa pro automobily), vařiče stolní, elektrická vyhřívací vlákna, vyhřívací zařízení pro rozmrazování oken vozidel, elektrická vytápěcí zařízení, vytápěcí zařízení, vyhřívací zařízení; (17) materiály zabraňující salání tepla.

(730) **FIRST Heating s.r.o.**, Revoluční 1003/3, Praha 1, 11000, CZ

(740) HÁJEK ZRAVECKÝ advokátní kancelář, s.r.o., Mgr. Ľubica Gažurová, Revoluční 1003/3, Praha 1, 11000

(210) **O-490593**

(220) 24.11.2011

(320) 24.11.2011

(511) 6, 19, 37

(540)



(6) montované stavby kovové, montované stavby kovové s přestavitelnými prvky a s měnitelnou dispozicí; (19) nekovové montované stavby kancelářských, výrobních, skladovacích, obytných a rekreačních budov, nekovové montované stavby s přestavitelnými prvky a s měnitelnou dispozicí, interiérové stavební materiály jako montované vnitřní nekovové, nekovové panely pro obklady stěn, stěny dřevěné, panely dřevěné; (37) stavby a opravy, montážní stavební práce, montování staveb a interiérů, montáže sádrokartonových dílců, montáže dělicích stěn a příček, montáže sádrokartonových systémů, stavební inženýrské práce, stavby (nadzemní i podzemní), provádění průmyslových staveb, bytových a občanských staveb a staveb inženýrských.

(590) Barevná

(730) **LIKO-S, a.s.**, U Splavu 1419, Slavkov u Brna, 68401, CZ

(740) Patentový zástupce, Doc. Ing. Jindřich Špaček, CSc., Svatopluka Čecha 106A, Brno, 61200

(210) **O-491296**

(220) 21.12.2011

(320) 21.12.2011

(511) 3, 7, 8, 9, 11, 14, 15, 16, 18, 19, 20, 21, 25, 26, 28, 32, 33, 35, 36, 37, 41, 42

(540)

## Bike-in

(3) přípravky prací a bělicí, čistící, leštící, odmašťovací, mýdlo, výrobky kosmetické, zejména krémy, tělová mléka, výrobky voňavkářské, zejména parfémy, toaletní vody, éterické oleje, vodičky a barvy na vlasy, zubní pasty, ústní vody a prášky na zuby, osobní a ústní deodoranty, vlasové přípravky (kosmetika, drogerie, péče o tělo); (7) stroje a obráběcí stroje zahrnuté do tř. 7, motory (s výjimkou motorů pro pozemní vozidla), části motorů (všeho druhu), čistící elektrické stroje a přístroje, soukolí a hnací řemeny, jiná než pro motorová vozidla, zemědělské nástroje, kromě nástrojů poháněných ručně, líhňe pro vejce, maznice (části strojů), kuchyňské elektromechanické přístroje pro domácnost (drtiče, mixery, šlehače, mlýnky, elektrické kuchyňské roboty), elektrické přístroje na sušení ovoce a zeleniny, strojní řezné nástroje, pračky na prádlo, myčky nádobí, vysavače, leštice parket (bílá elektronika - domácí potřeby - kuchyň); (8) nářadí a nástroje s ručním pohonem, nožičské výrobky včetně nožičských výrobků z drahých kovů, jídelní příbory, břitvy, kovové náčiní a nástroje pro manikúru a pedikúru, elektrické holící strojky, elektrické strojky na střihání vlasů a srsti, sečné a bodné zbraně, razidla (ruční nástroje); (9) přístroje pro záznam, převod, reprodukci zvuku nebo obrazu, magnetické nosiče zvukových záznamů, databanky (elektronická zařízení), fotoaparáty, digitální fotoaparáty, tiskárny k digitálním fotoaparátům, gramofony, televizní hry (software), kodéry a dekodéry magnetické, magnetické nosiče dat, nosiče dat optické, nosiče zvukových záznamů, kompaktní disky (audio-video), kompaktní disky optické, CD, DVD, MD, čistíče pro nosiče zvukových záznamů, autorádia, rádia, radiobudíky, přehrávače kazet, přehrávače kompaktních disků, MP3 přehrávače, DVD přehrávače, DVD rekordéry, přehrávací přístroje elektronické kapesní, reproduktory, sluchátka, magnetofony, mikrofony, televizní přístroje, vlnkové televizní přístroje, LCD televizní přístroje, videokamery, videorekordéry, zesilovače, hifi systémy, přenosné audio zařízení, systémy domácího kina, dálkové ovladače, kazety, videopásky, hardware, software, mobilní telefony, počítače, notebooky, tiskárny, GPS navigace (satelitní navigační přístroje), faxy, skenery, tiskárny, telefony, handsfree sady (černá elektronika, kancelářská technika); (11) zařízení a výrobky pro vaření, pečení, smažení, ohřívání, chlazení, spadající do této třídy, chladničky, mrazničky a výrobky ledu, elektrická, plynová a kombinovaná zařízení pro vaření, pečení, smažení a opékání, zejména sporáky, trouby elektrické, plynové i mikrovlnné, grily, rošty na opékání, sendvičovače, toastovače a opékače topinek, elektrické fritovací hrnce, vařiče a varné desky, sporáky na tuhá paliva, kávovary elektrické, stroje na espresso, instantní dávkovače horké vody, rychlovarné konvice, zařízení větrací a klimatizační, stroje a přístroje na čištění vzduchu, přístroje pro úpravu vzduchu v místnostech, jako jsou filtrační zařízení, zvlhčovače a odvlhčovače, stroje a přístroje na chlazení vzduchu, ventilátory, vše včetně příslušenství jako jsou zásobníky nečistot, zásobníky čistících prostředků, rozprašovače vůní a dezinfekčních prostředků, prachové a antibakteriální filtry v rámci této třídy, odsavače par, elektrická a plynová topná zařízení, osvětlení a svítidla všeho druhu, vybavení koupelen, zařízení pro ohřívání vody, zejména zásobníky a průtokové ohřivače vody, fontány, sušičky prádla (bílá elektronika), domácí potřeby pro kuchyň a koupelny spadající do této třídy; (14) vzácné kovy a jejich slitiny a výrobky z těchto látek, klenoty, klenotnické zboží pravé nebo nepravé, šperky, bižuterie, knoflíky do manžet, jehlice do kravat, drahokamy, hodinářské potřeby a chronometrické přístroje včetně speciálních pouzder, budíky, nástěnné hodiny, přívěsky na klíče, odznaky ne z drahých kovů; (15) hudební nástroje, mechanická piana a jejich příslušenství, elektrické a elektronické hudební nástroje, hrací skříně, dirigentské taktovky; (16) papír a výrobky z papíru, lepenka a kartonážní výrobky, pohlednice, gratulace, dopisní papíry,



nástěnné a stolní kalendáře, samolepky, obtisky, karty, poznámkové bloky, desky na spisy, pořadače, omalovánky, activity books, balicí papír, školní sešity, skicáky, tužky, pastelky, ořezávátko, penály, tašky z umělých hmot, pytle a sáčky z plastických hmot pro obalovou techniku, papírové obaly spadající do tř. 16, papírové sáčky a tašky, papírové krabice a krabičky, papírové kapsníky, obrazy, obtisky, razítka, těžitka; (18) kůže a imitace kůže, výrobky z těchto materiálů zahrnuté ve tř. 18, surová kůže, kožešiny, kufrý, cestovní brašny, tašky, kožené pytle, školní aktovky, kabelky, peněženky, řemeny, vše spadající do tř. 18; (19) stavební materiály nekovové včetně polozpracovaného řeziva (trámy, prkna, dřevěné panely), překližky, skleněné cihly, skleněné tašky, obkládačky, dlaždice, přírodní a umělý kámen, cement, vápno, malta, sádra, šterk, neohebné trubky nekovové pro stavebnictví, stavební materiál pro stavbu cest, asfalt, směla, přenosné konstrukce nekovové, nekovové pomníky, umělecké předměty z kamene, sádry, plastová okna, posuvná nekovová okna, tabulové okenní sklo; (20) nábytek včetně kovového a kempingového nábytku, drobný dětský nábytek, zrcadla, rámy, košíky nekovové, výrobky ze dřeva, korku, vrbového proutí, rákosu, třtiny, slonoviny, kostic, želvoviny, jantaru, perleti, mošské pěny a z náhražek těchto hmot nebo z plastických hmot, určených jako bytové doplňky nebo okrasné předměty (dekorace), držáky políček, police, háčky na ručníky nekovové; (21) náčiní a nádoby pro domácnost nebo kuchyň z obecných kovů, dřeva, kameniny, porcelánu, skla a umělých hmot, hřebeny, mycí houby, kartáče s výjimkou štětců, kartáčnický materiál, malé přístroje k sekání, mletí, lisování s ručním pohonem, hřebeny (i elektrické), kameninové a porcelánové zboží okrasného charakteru, vázy, talíře, sklenice na pití, otvíráky na láhve, schránky na pečivo, soupravy kuchyňského nádobí, kuchyňské hrnce, kotlíky, pánve a pečící formy, soupravy kořenek, solničky, slánky, pepřenky, mlýnky na pepř, kalíšky na vejce, krabice na jídlo, květináče, vybavení koupelen v rámci této třídy, a to držáky mýdla, misky na mýdlo, nádoby na mýdlo, držáky na zubní kartáčky, věšáky na ručníky, držáky sklenic, kulaté věšáky na ručníky, držáky ručníků, držáky na papírové role, soupravy kartáčů, skleněné obaly v rámci této třídy, dózy, svícný a drobné upomínkové předměty v jiné třídě neobsažené (dekorace); (25) oděvy, prádlo, oblečení - saka, kalhoty, svetry, košile, obleky, sukně, pláště, kostýmy, blůzy, trička, cvičební úbory, oděvní doplňky (pláštěnky, šály, rukavice, klobouky, kravaty, kulichy, čepice, šátky, barety, límce, čapky, čelenky), punčochy, kravaty, motýlky, ponožky, podkolenky, šle, turistické oděvy, oděvy pro volný čas, zejména pro sport, plavky, pracovní kombinézy, obuv, střevice, trepky, kloboučnické zboží; (26) nášivky na oděvy, zažehlovací obtisky, knoflíky; (28) hrací přístroje fungující po připojení na televizní přijímače (herní konzole), hlavolamy elektrické nebo elektronické, hračky papírové, dřevěné, plyšové a z umělé hmoty, hrací karty, puzzle, pexesa, hračky říditelné na ruční a dálkové ovládání, tělocvičné a sportovní nářadí a náčiní zahrnuté do tř. 28 (sportovní vybavení); (32) piva, nealkoholická vína, minerální vody, šumivé a jiné nealkoholické nápoje, sirupy a jiné přípravky k zhotovování nápojů, ovocné šťávy a nápoje z ovocných šťáv; (33) alkoholické nápoje (s výjimkou piv) - vína, lihoviny, likéry; (35) propagační činnost, pomoc při řízení obchodní činnosti, obchodní administrativa, kancelářské práce, reklamní činnost, inzertní činnost, včetně poskytování uvedených služeb on-line (prostřednictvím počítačových a jiných sítí), distribuce vzorků zboží k reklamním účelům, kancelářské služby, marketingové služby, manažerské poradenství, internetový obchod a e-shop s výše uvedenými výrobky, velkoobchodní a maloobchodní činnost v rámci výše uvedených tříd výrobků; (36) obchodování s cennými papíry, poradenská činnost ve věcech týkajících se cenných papírů, činnost investičního fondu (kolektivní investování), leasing; (37) instalace a servis počítačů, servisní služby v oblasti výpočetní techniky; (41) vydavatelská činnost, vydavatelství a nakladatelství pro knihy, noviny, časopisy a elektronické nosiče zvukových a zvukově obrazových záznamů a jejich rozmnožení, vzdělávací a školící činnost v oblasti výpočetní techniky, pořádání počítačových kursů; (42) tvorba a poskytování software, poradenské služby v oblasti výpočetní techniky, počítačové poradenství, počítačové programování, pronájem počítačů, zprostředkovatelské služby ve výpočetní technice a software.

(730) **Popron Média s.r.o.**, Jungmannova 30, Praha 1, 11000, CZ  
(740) Ing. Pavel Nádvořník s.r.o., Sokola Tůmy 1099/1, Ostrava-Mariánské Hory, 70900

(210) **O-491362**  
(220) 23.12.2011  
(320) 23.12.2011  
(511) 35, 39, 43  
(540)



(510) (35) reklama, propagační služby, rozhlasová reklama, televizní reklama, on-line reklama, direct mail reklama, vývoj a aktualizace reklamních materiálů, distribuce reklamních materiálů, psaní a vydávání propagačních textů, pronájem reklamních ploch, včetně Internetu a jiných počítačových sítí, pronájem reklamního času v komunikačních médiích, distribuce vzorků zboží, předvádění zboží, úprava výloh, uspořádání služeb pro reklamní účely, služby pro správu reklam, pořádání výstav a veletrhů pro komerční nebo reklamní účely, služby reklamní agentury, služby public relations, průzkum veřejného mínění, průzkum trhu a analýzy nákladů, kancelářské služby, řízení podniku a obchodní poradenství, obchodní administrativa, poskytování obchodních informací a pomoci při řízení obchodní činnosti, komerční správa licencí na zboží nebo služby ostatních, provádění výzkumu a dotazů týkající se obchodní činnosti, účetnictví, vedení účetnictví, fakturace, vypracování statistiky, sestavování a systematizace dat do počítačových databází, vyhledávání dat v počítačových databázích pro ostatní, služby odborníků v oblasti výkonnosti zaměstnanců, kopírování dokumentů, psaní na stroji, dovozní a vývozní agentury, administrativní zpracování objednávek, poskytování pomoci při nákupu a obstarávání zboží a služeb pro jiné (dodavatelské služby pro třetí osoby), služby srovnávání cen, srovnávání výrobků a služeb a jejich vyhodnocení, příprava a šíření obchodních informací o vlastnostech, kvalitě a cenách zboží a služeb, aukce, organizování a vedení aukčního prodeje, včetně prostřednictvím počítačové sítě a Internetu, operační programy loajality zákazníků, sestavování počítačových on-line databází a on-line prohledávání databází v oblasti sociálních sítí, informační, poradenské a konzultační služby týkající se výše uvedeného spadající do této třídy, zprostředkovatelské služby v oblasti obchodu a maloobchodu - včetně poskytovaných prostřednictvím globální počítačové sítě - s obecným a spotřebním zbožím; (39) doprava, přeprava osob a zboží, služby cestovních rezervací, poznávací a prohlídková turistika (turistika), zprostředkování dopravních informací, služby automobilové a autobusové dopravy, služby železniční dopravy, služby lodní a trajektové přepravy, služby říční dopravy, služby námořní dopravy, služby letecké dopravy, řídičské služby, pronájem pozemních vozidel včetně aut, autokarů, autobusů a nákladních automobilů, pronájem vozíků a invalidních vozíků, pronájem střešních nosičů na vozidla, pronájem lodí, balení a skladování zboží, fyzické skladování elektronicky uložených dat nebo dokumentů, skladování, pronájem skladovacích prostor, garáží a skladovacích kontejnerů, doručovací služby, služby doručování do domu, střežený převoz cenin, stěhovací služby, balení zboží, služby doručování květin, služby doručování balíků, lodní makléřství, makléřství v nákladní dopravě, dopravní makléřství, pilotování, vykládky nákladu, služby nákladní dopravy, vyprošťování uvíznutých lodí, záchrany lodí, přepravní služby, odtahové služby, služby vrátných, distribuce energie, služby distribuce vody, organizování a pořádání cest; (43) služby zajišťující stravování a podávání nápojů, služby restaurací, služby kaváren, služby barů, poskytování dočasného ubytování, hotelové služby, služby penzionů, služby internátu - ubytovací a stravovací služby, rezervační služby pro dočasné ubytování, objednávkové služby pro dočasné ubytování, poskytování informací o přechodném ubytování, včetně poskytování recenzí, hodnocení a srovnání kvality ubytování, zprostředkování dočasného ubytování, poskytování informací, rad a poradenství týkající se výše uvedených služeb spadající do této třídy.

- (730) **MIH Allegro B.V.**, Taurusavenue 105, 2132 LS Hoofddorp, NL  
(740) KOREJZOVÁ & SPOL., v.o.s., JUDr. Petra Korejzová, Korunní 810/104 E, Praha 10, 10100

(210) **O-491372**

(220) 27.12.2011

(320) 27.12.2011

(511) 16, 35, 41

(540) **ZAHRADA V OBRAZECH**

- (510) (16) tiskoviny a polygrafické výrobky všeho druhu; (35) propagační, inzertní a reklamní činnosti a marketing; (41) vydávání a rozšiřování tiskovin a polygrafických výrobků.  
(730) **PRO VOBIS, s.r.o.**, Libomyšl 43, Lochovice, 26723, CZ

(210) **O-491565**

(220) 09.01.2012

(320) 09.01.2012

(511) 5, 29, 30

(540) **DELIKATESSE ABECEDA**

- (510) (5) dietetické potraviny pro léčebné účely, nápoje a jiné výrobky pro léčebné účely, potraviny pro kojence a děti s léčebnými účinky, posilující potraviny s léčebnými účinky; (30) kakao, kakaové nápoje, čokoládové nápoje, kakaové kávévé přísady do nápojů.  
(730) **HOLLANDIA Karlovy Vary, a.s.**, U Krčské vodárny 337/23, Praha 4, 14000, CZ  
(740) A. Holas & partner Patentová a známková kancelář, Ing. Mgr. Hana Holasová, Křížová 4/105, Brno, 60300

(210) **O-491761**

(220) 13.01.2012

(320) 13.01.2012

(511) 6, 7, 9, 12, 35, 37, 42

(540)



- (510) (6) obecné kovy a jejich slitiny, kovové stavební materiály, kovové stavební materiály přenosné, kovové kabely a dráty neelektrické, kovové potřeby zámečnické a klempířské, kovové trubky a roury, sejfy, trezory, kovové výrobky, které nejsou uvedeny v jiných třídách, navijáky (kovové), s výjimkou mechanických na navijení hadic, palety (kovové manipulační a přepravní), palety nakládací (kovové), bedny (kovové), bedny na nářadí kovové (prázdné), kovové skříňky na nářadí (prázdné), drobné železářské zboží, kovové konstrukce, kovové stavební kování, drobné kovové zboží, barely (kovové), bečky (kovové), boxy kovové, fólie v rámci této třídy, skříňky (kovové), drátěné zásobníky na prospekty, žebříky kovové, nádrže (kovové), kladky (kovové), jiné než pro stroje, podlahové dlaždice (kovové), podlahy (kovové), podložky (kovové), kontejnery (jako obal) (kovové), lana (kovová), lišty (kovové), plošiny (kovové), pojízdné (mobilní) schody (kovové), pokladny v rámci této třídy, řetězy v rámci této třídy, stožáry v rámci této třídy, regály (konstrukce) kovové, kovové nádoby na skladování a přepravu; (7) manipulační zařízení pro nakládání a vykládání, manipulační zdvihací zařízení, buldozery, čerpadla (stroje), čisticí stroje, silniční dopravníky (stroje), hřídele pro stroje, hydraulické hnací stroje a motory, kovoobráběcí stroje, kuličková ložiska (části strojů), automatické manipulátory, míchací zařízení, obráběcí stroje, pásové dopravníky, plnicí stroje, roboty-stroje, rypadla, silniční stroje, vrtací stroje, zvedáky a zvedací stroje, stojany strojů; (9) počítače-hardware včetně počítačových doplňků v rámci této třídy, přístroje pro zpracování informací, software a programové vybavení všeho druhu, včetně software a programového vybavení speciálního, soubory dat a informací všeho druhu na všech druzích nosičů, videokazety, CD disky, programy nahrané pro počítače, počítačové sítě, kancelářská technika - faxy, kopírovací stroje, přístroje a nástroje k vědeckým a laboratorním účelům, přístroje a nástroje navigační, přístroje a nástroje geodetické a přístroje pro bezdrátovou telegrafii, přístroje fotografické, kinematografické, optické, včetně promítačů obrazů a zvětšovacích přístrojů, přístroje k měření a vážení, přístroje a nástroje signalizační, přístroje a nástroje pro účely záchranné a učební, přístroje pro záznam a reprodukci mluveného slova, rozhlasové a televizní přijímače a vysílače, satelitní přijímače, gramofony, audiovizuální technika všeho druhu, magnetofony všeho druhu, zapisovací pokladny a počítací stroje, včetně děrovacích strojů (na děrné štítky) kancelářských, výpočetní technika všeho druhu, včetně periferních zařízení a komunikačních zařízení, telekomunikační technika všeho druhu, včetně interface pro spojení s výpočetní technikou, přenosné propojovací mezičlánky pro hlavní počítače, programovací zařízení pro automatické přístroje, přístroje na dálkové ovládání; (12) vozíky, zavazadlové vozíky, nízkozdvížné vozíky, vysokozdvížné vozíky čelní, boční, čtyřcestné, paletovací vozíky, paletovací vozíky elektrické, akumulátorové, dieselové, benzinové, vozíky na manipulaci se zbožím, příslušenství k vozíkům spadající do této třídy, káry a dvoukoláky, vozíky nákupní, kropicí vozy, tříkolky, vozíky na čištění, vozíky na hadice; (35) reklama, propagace, inzerce, rozesílání propagačního materiálu, publikace reklamních textů, výstavy k reklamním a obchodním účelům, aktualizování reklamních materiálů, reklama on-line v počítačové síti, on-line inzerce, rozšiřování reklamních materiálů zákazníkům (letáky, prospekty, tisky, vzorky), zaslání reklamních materiálů zákazníkům, vydávání, zveřejňování, oznámení, vyhlášení, publikování reklamních textů, venkovní reklama, vyhledávání dat a informací v počítačových souborech (pro třetí osoby), kopírování nebo rozmnožování (reprodukce) dokumentů, dokladů, překlad informací do počítačové databáze, systemizace informací do počítačových databází, obchodní nebo podnikatelské informace, plánování obchodních transakcí, dodavatelské služby pro třetí osoby (nákup výrobků a služeb pro jiné podniky), pomoc při řízení obchodních a průmyslových podniků, poradenské služby v obchodní činnosti, obchodní nebo podnikatelský průzkum, pořádání veletrhů pro obchodní a reklamní účely, prezentace výrobků v komunikačních médiích pro účely maloobchodu, obchodní management, marketingové studie, služby (telefonní vzkazy, dotazy) pro nepřítomné, styky s veřejností, provádění obchodních operací, poskytování obchodních informací a obchodních služeb pomocí Internetu, velkoobchod, maloobchod, zprostředkování obchodu s výrobky, uvedenými ve tř. 6, 7, 9 a 12, zprostředkovatelská činnost v oblasti obchodu a služeb k obchodním účelům týkající se výrobků uvedených ve tř. 6, 7, 9 a 12, zprostředkování obchodních kontaktů v oblasti výrobků uvedených ve tř. 6, 7, 9 a 12, zprostředkování internetového obchodu v oblasti výrobků uvedených ve tř. 6, 7, 9 a 12, komerční využití Internetu v oblastech komerčních internetových médií a vyhledávacích služeb v oblasti výrobků uvedených ve tř. 6, 7, 9 a 12, prezentace uživatelů na stránkách World Wide Web v počítačové síti Internet; (37) opravy, údržba, instalační služby, zejména servisní činnost pro vysokozdvížné vozíky; (42) tvorba a poskytování software a programů, programování počítačové, software-návrhy, tvorba programu pro automatizované zpracování dat, programování pro samočinné počítače, převod (konverze) počítačových programů a údajů (kromě fyzické konverze), převod (konverze) údajů a dokumentů z fyzických médií na elektronická média, tvorba a údržba počítačových stránek (WEB) pro zákazníky, hostování na počítačových stránkách (WEB), instalace počítačových programů, návrh počítačových systémů, programování internetových databázových systémů a internetových aplikací, konstrukce WWW prezentací a řešení WWW serverů, aktualizace počítačových programů a jejich údržba, zhotovování kopií počítačových programů, technické studie v oblasti počítačů a programového vybavení, výzkum a vývoj a tvorba systémů pro elektronické obchodování a informačních technologií, programování internetových databázových systémů a internetových aplikací, programování multimediálních aplikací, vytváření a modelování 3D animací, interaktivních a grafických programů, tvorba počítačových animací a vizualizací, grafický design, grafické práce včetně počítačové grafiky, počítačové navrhování tiskovin, počítačová úprava fotografie, pronájem počítačů, pronájem času na přístup do počítačových databází, digitální tvorba obrazů na výstupních zařízeních, poskytování

know-how, programování multimediálních aplikací, pronájem počítačového software, pronájem výpočetní techniky, projektování počítačových sítí, poradenská činnost v oblasti výpočetní techniky, konzultační a poradenská činnost v oblasti informatiky, spadající do této třídy, studie projektů, odborné porady, odborné konzultace /neobchodní/, vše v rámci této třídy.  
(590) Barevná  
(730) **IMH Group s.r.o.**, Křivenická 863/50, Praha 8 - Čimice, 18100, CZ  
(740) Ing. Pavel Nádvořník s.r.o., Sokola Tůmy 1099/1, Ostrava-Mariánské Hory, 70900

(210) **O-491799**  
(220) 16.01.2012  
(320) 16.01.2012  
(511) 12, 16, 28, 35, 39, 41, 45  
(540)



(510) (12) vozidla, dopravní prostředky pozemní, vzdušné nebo vodní; (16) tiskárenské výrobky, fotografie; (28) hry, hračky, potřeby pro gymnastiku a sport, které nejsou uvedeny v jiných třídách; (35) propagační činnost, reklama, pomoc při řízení obchodní společnosti, obchodní administrativa, kancelářské práce; (39) doprava; (41) zábava, sportovní a kulturní aktivity; (45) osobní a společenské služby poskytované třetími osobami k uspokojení potřeb jednotlivců.  
(590) Barevná  
(730) **Chateau Loučeň Concours d'Elegance, s.r.o.**, Loretánská 174/3, Praha 1 - Hradčany, 11800, CZ  
(740) Advokátní kancelář Dáňa, Pergl a Partneři, Mgr. Milan Fritz, Na Ořechovce 580/4, Praha 6, 16200

(210) **O-491833**  
(220) 17.01.2012  
(320) 17.01.2012  
(511) 35, 36, 41  
(540)



(510) (35) propagační činnost, reklama, pomoc při řízení obchodní činnosti, obchodní administrativa, kancelářské práce; (36) pojištění, služby finanční, služby peněžní, služby nemovitostní; (41) výchova, vzdělávání, zábava, sportovní a kulturní aktivity.  
(590) Barevná  
(730) **MYLAND s.r.o.**, V Rovínách 520/46, Praha 4, 14700, CZ

(210) **O-491944**  
(220) 19.01.2012  
(320) 19.01.2012  
(511) 35  
(540)



(510) (35) propagační činnost, reklama, prodej zboží, internetový

obchod, maloobchod, velkoobchod, vše s výrobky ve třídách 1 - 34, obchodní administrativa.  
(730) **GLADUSH company s.r.o.**, Boloňská 604/L-412, Praha 10, 10900, CZ

(210) **O-491945**  
(220) 19.01.2012  
(320) 19.01.2012  
(511) 35, 41  
(540)



(510) (35) organizační a obchodní zajišťování činnosti klubu včetně administrativních záležitostí, reklama a propagace; (41) výchova, vzdělávání, zábava, sportovní a kulturní aktivity, moto a autoturistika včetně čtyřkolek a tříkolek (pořádání).  
(730) **Černý Jiří**, Tulipánová 166, Poděbrady, 29001, CZ

(210) **O-491947**  
(220) 20.01.2012  
(320) 20.01.2012  
(511) 16, 32, 35  
(540)

## FORMANKA

(510) (16) papír, výrobky z papíru v rámci třídy 16, etikety (s výjimkou textilních), pивní etikety, nálepky, samolepky, obtisky, plakáty, kalendáře, pohlednice, gratulace, fotografie, obaly všeho druhu papírové, sáčky pro obalovou techniku, papírové tašky, papírové kapesníky, papírové ubrusy a ubrusky, papírové prostírání, rozetky, podtácky (papírové podložky pod sklenice), paragony, periodické a neperiodické tiskoviny všeho druhu, časopisy, periodika, publikace, letáky, prospekty, billboardy, papírové reklamní předměty, ozdobné předměty z papíru; (32) piva všeho druhu, výtažky z chmele na výrobu piva; (35) propagační činnost, reklama, pomoc při řízení obchodní činnosti, obchodní administrativa, kancelářské práce, maloobchodní, velkoobchodní nebo elektronický (internetový) prodej nápojů a piv obsahujících ve třídě 32, obchodní zastoupení výrobců, organizování a pořádání prodejních, prezentačních a reklamních akcí, reklamní a marketingové činnosti, průzkumy trhu, předvádění a obchodní prezentace výrobků, reklamní distribuce vzorků výrobků, administrativní a sekretářské činnosti, automatizované i ruční zpracování a správa obchodních dat, kopírování dokumentů.  
(730) **CZECH BEVERAGE INDUSTRY COMPANY a.s.**, Na Valentince 644/15, Praha 5, 15000, CZ  
(740) Inventia s.r.o., Ing. Jana Holpuchová, Na Bělidle 3, Praha 5, 15000

(210) **O-492057**  
(220) 25.01.2012  
(320) 25.01.2012  
(511) 9, 16, 29, 30, 31, 35, 37, 38, 39, 40, 41, 42, 43, 44  
(540)



## Kapr s rodokmenem

(510) (9) strojně čitelné nosiče informací a informace na nich, elektronická média, jako např. elektronické katalogy, časopisy a jiná periodika, reklamní, propagační a informační materiály šířené elektronickými nosiči, včetně komunikační sítě Internet, software na nosičích; (16) papír a výrobky z papíru, zejména tiskoviny periodické i neperiodické, ceníky, katalogy, tiskopisy, reklamní, propagační a informační materiály na papírovém nosiči, pohlednice, fotografie a jiná vyobrazení, obaly spadající

do této třídy, obálky; (29) ryby neživé, čerstvé, konzervované a jinak zpracované, potravinářské výrobky z ryb, rybí pokrmy, ryby uzené, pečené, marinované, konzervované, rybí saláty, ryby v rosolu, v oleji, v kořeněném nálevu a v majonéze, pomazánky z ryb, vyráběné v souladu se specifikací chráněného zeměpisného označení „Třeboňský kapr“; (30) majonézy, ochucené omáčky, remulády, vyráběné z ryb chovaných v souladu se specifikací chráněného zeměpisného označení „Třeboňský kapr“; (31) živé ryby tržní, násadové generační, živé rybí plůdky, chované v souladu se specifikací chráněného zeměpisného označení „Třeboňský kapr“; (35) obchodně - poradenské a zprostředkovatelské služby v oblasti prodeje ryb, marketingové služby, reklamní a propagační činnost, předvádění výrobků v komunikačních médiích pro účely maloobchodu, pořádání výstav komerčního charakteru, direkt marketing; (37) provádění staveb, včetně jejich změn, udržováním prací na nich a jejich odstraňování, zámečnictví, truhlářství, opravárenská činnost; (38) počítačová komunikace, přenos dat a informací prostřednictvím počítačů, poskytování přístupu k informacím on-line, internetové vývěskové služby, služby internetových portálů; (39) silniční motorová doprava nákladní, zejména přeprava ryb, skladovací služby; (40) zpracování sladkovodních ryb a drůbeže, včetně následných konzervačních úprav jako např. uzení, marinování, nasolování, pilařská výroba, těžba písku, kamene, šterku a šterkopisku; (41) organizování, pořádání a zprostředkovávání kulturních, sportovních, společenských a jiných zábavních akcí, vzdělávací, lektorská a publikační činnost, informace o kultuře, sportu, zábavě, pořádání výstav nekomerčního charakteru, sportovní rybolov v povolených rybářských revírech, sportovní lov ryb na udici; (42) inženýrská činnost ve stavebnictví, tvorba a správa webových stránek; (43) služby restaurací a hotelů, hostinská činnost; (44) služby zemědělské, zahradnické a lesnické, výroba kompostu, poradenské a zprostředkovatelské služby v oblasti chovu ryb, zarybňování vodních nádrží násadovými rybami a provádění hospodářské těžby v těchto nádržích, nasazování plůdků, násadových tržních a generačních ryb do rybníků, speciálních rybochovných zařízení a jiných vodních ploch.

(730) **Rybářství Třeboň a.s.**, Rybářská 801, Třeboň, 37901, CZ  
(740) PatentCentrum Sedlák & Partners s.r.o., Husova 5, České Budějovice, 37001

(210) **O-492459**  
(220) 08.02.2012  
(320) 08.02.2012  
(511) 35, 36, 38, 42, 45  
(540)

## MONETICA

(510) (35) propagační činnost, pomoc při řízení obchodní činnosti, marketingové studie, obchodní administrativa, kancelářské práce, propagační publikace - rozšiřování, překládání informací do počítačových databází, systematizace informací do počítačových databází, hospodářské nebo ekonomické prognózy, obchodní informace, obchodní informace prostřednictvím Internetu, kompilace dat, analyzování a zpracování dat a informačních materiálů, vyhledávání dat v počítačových souborech pro třetí osoby, inzercie reklamní, vytváření informačních studií a zpracování informací, vše spadající do třídy 35; (36) informace v oblasti finanční, investiční a informace o nemovitostech, především prostřednictvím počítačové sítě, elektronický převod kapitálu, home banking, finanční a peněžní služby, finanční plánování, finanční analýzy, důchodové fondy, koupě na splátky (financování), oceňování a odhady; (38) spoje (komunikace), poskytování internetových diskusních fór, elektronická pošta, posílání a přijímání zpráv elektronicky, počítačová komunikace, poskytování přístupu k databázím, přenos zpráv a obrazových informací pomocí počítače; (42) vědecké a technologické služby a s nimi spojený výzkum a návrhy, průmyslové analýzy a výzkum, návrh a vývoj počítačového hardwaru a softwaru; (45) právní služby, průmyslové právní služby.

(730) **Monetica Capital B.V.**, Rietlandpark 125, Amsterdam, NL  
(740) RETROPATENT s.r.o., Mgr. Kamil Kolátor, Dolní nám. 5/679, Jablonec nad Nisou, 46601

(210) **O-492576**  
(220) 13.02.2012  
(320) 13.02.2012

(511) 41, 43, 45  
(540)



(510) (41) organizace a pořádání konferencí, kongresů, seminářů, symposií, školení, vzdělávacích soutěží, výstav, lektorská a poradenská činnost v oblasti sociálních služeb a zdravotnictví, výcvik - instruktážní, poradenství při výběru povolání, pořádání pracovních setkání, informace o výchově a vzdělávání, možnostech zábavy, rekreace, dětské jesle a školky, provozování heren, fotografování, digitální zpracování obrazu (služby), elektronické publikování, filmové projekce - výukové filmy, vydávání on-line knih a časopisů, vydávání textů (s výjimkou reklamních nebo náborových), knih, poskytování on-line elektronických publikací (bez možnosti stažení), vzdělávací poradenství on-line, tělesná výchova pro seniory a děti, koncertní sítě a sály - pronájem, vzdělávání, informace, metodické vedení a tvorba vzdělávacích standardů v oblasti sociálních služeb, výchovná a vzdělávací práce se zaměstnanci a plánování služeb, lektorská činnost a poradenský servis v oblasti vzdělávání a výchovy, vzdělávací činnost pro veřejnost a práce s dobrovolníky, zprostředkování v oblasti vzdělávání zaměstnanců; (43) prázdninové tábory a akce (ubytování, stravování), ubytování (pronajímání a přechodné - ), hostinská činnost; (45) osobní a sociální služby poskytované ostatními za účelem uspokojování potřeb jednotlivců.

(590) Barevná  
(730) **Bardová Magdaléna**, Na Vrších 307, Sázava, 28506, CZ

(210) **O-492678**  
(220) 16.02.2012  
(320) 16.02.2012  
(511) 35, 41, 43  
(540)



(510) (35) správa hotelů; (41) sportovní, zábavní a kulturní služby, rekreační služby, provozování sportovních zařízení, informace o možnostech rekreace; (43) rezervace hotelů, hotelové a ubytovací služby, restaurační služby, restaurace, restaurace samoobslužné.

(730) **fusion hotels a.s.**, Perlová 371/5, Praha 1, 11000, CZ  
(740) Jana Ludická, Skůry 35, Hobšovice, 27123

(210) **O-492679**  
(220) 16.02.2012  
(320) 16.02.2012  
(511) 35, 41, 43  
(540)



(510) (35) správa hotelů; (41) sportovní, zábavní a kulturní služby, rekreační služby, provozování sportovních zařízení, informace o možnostech rekreace; (43) rezervace hotelů, hotelové a ubytovací služby, restaurační služby, restaurace, restaurace samoobslužné.

(730) **fusion hotels a.s.**, Perlová 371/5, Praha 1, 11000, CZ  
(740) Jana Ludická, Skůry 35, Hobšovice, 27321

(210) **O-492972**  
(220) 24.02.2012  
(320) 24.02.2012



(511) 9, 16, 35, 36, 38, 41, 42  
(540)

## Penze Pro

(510) (9) multifunkční magnetické a čipové karty pro oblast pojišťovacích, leasingových, peněžních a finančních služeb i pro obchodní síť, elektronické peněženky, magnetické karty a karty s pamětí nebo s mikroprocesorem, mezinárodní platební karty, edice uživatelských i odborných informací šířených na veškerých paměťových médiích spadající do této třídy, počítačové programy, nosiče digitálních podpisů k identifikaci odesílatele, elektronické reklamní, inzertní a propagační výrobky, uživatelské a instruktážní materiály zařazené v této třídě v elektronické podobě a na nosičích; (16) cenné papíry, výrobky z papíru spadající do této třídy, tiskoviny a veškeré polygrafické výrobky, billboardy (z papíru), veškeré propagační, reklamní, inzertní, informační a instruktážní materiály spadající do této třídy, gratulace, upomínkové předměty nezařazené do jiných tříd, obaly a výrobky z plastů spadající do této třídy, všechny výše uvedené výrobky užívané v oblasti pojišťovnictví, zábranných a zajišťovacích služeb; (35) televizní a rozhlasová reklama, merchandising, činnost organizačně-ekonomických poradců, hodnocení dynamiky a platební schopnosti podnikatelských subjektů, administrativní služby, automatizované zpracování dat a informací, veškeré dále uvedené služby pro celou oblast pojišťovnictví, zábranné a zajišťovací služby, marketing, propagační, reklamní a inzertní služby prostřednictvím jakéhokoliv média - prostřednictvím telefonní, datové nebo informační sítě a jejich distribuce, venkovní reklama, služby komerční informační kanceláře a informační servis, spadající do této třídy, reklamní prezentace na výstavách a veletrzích, zprostředkovatelské služby v oblasti vydávání reklamních, inzertních a propagačních tiskovin a zajištění jejich distribuce; (36) veškeré pojišťovací, zajišťovací a zábranné služby spolu se službami s nimi souvisejícími v rámci této třídy, finanční služby spolu s poskytnutím nadstandardních produktů v oblasti pojištění, peněžní služby poskytované elektronicky a prostřednictvím telefonu, pojištění zejména v oblasti životního a úrazového pojištění, škod na dopravních prostředcích, pojištění přepravovaných věcí, zavazadel a jiného majetku, pojištění škod na majetku způsobené požárem, výbuchem, všemi přírodními živly, pádem letadla i jinými způsoby, odpovědnosti za škodu vyplývající z vlastnictví nebo užití pozemního motorového dopravního prostředku včetně odpovědnosti dopravce, všeobecné pojištění za škodu i odpovědnosti za škody na životním prostředí a/nebo pojištění různých finančních ztrát, pojištění v oblasti finančních služeb osobám v nouzi během cestování nebo pobytu mimo místa trvalého bydliště, peněžní služby, přijímání finančních prostředků a jejich správa, finanční odhady a oceňování movitého i nemovitého majetku, poskytování finančních služeb kartami kreditními, magnetickými, čipovými, multifunkčními, elektronickými peněženkami nebo jinými kartami s inteligencí, finanční sponzorování, investování do cenných papírů, hypoteční financování a leasing, služby v oblasti finančních instrumentů spadající do této třídy, finanční analýzy, manažerské služby a makléřské služby v oblasti peněžnictví, pojištění a zajištění majetku, zprostředkovatelské služby v oblasti stavebního spoření, poskytování služeb a prezentace na výstavách a veletrzích v oblasti peněžnictví a pojištění, pronájem bytových a nebytových prostor související s pojišťovací činností, funkce správce majetkových účastí v dceřiných i jiných společnostech, šetření pojistných událostí a likvidátorské služby, služby osobních finančních a pojišťovacích poradců, služby v oblasti podpory a rozvoje pojišťovnictví spadající do této třídy, veškeré konzultační služby v oblasti financí, pojištění, stavebního spoření a úvěrování, poskytování služeb v oblasti pojištění a služeb s nimi souvisejícími v rámci této třídy prostřednictvím elektronických médií; (38) poskytování, šíření a výměna informací prostřednictvím globálních telekomunikačních sítí a Internetu, šíření a výměna informací prostřednictvím počítačové sítě, počítačová komunikace, poskytování služeb prostřednictvím elektronických médií, šíření informací formou WWW stránek a šíření elektronických tiskovin, provozování nepřetržité infolinky, informační kancelář, šíření informací prostřednictvím televizního a rozhlasového vysílání; (41) výchova a vzdělávání v celé oblasti pojištění, zábranných a zajišťovacích službách, vydavatelská a nakladatelská činnost, elektronická ediční činnost a publikování (DTP); (42) služby v oblasti kódování a dekodování zabezpečovacích systémů (tvorba

software), počítačové programování, služby v oblasti vývoje a výzkumu nových finančních a pojišťovacích instrumentů (software).

(730) **ČSOB Pojišťovna, a.s., člen holdingu ČSOB**, Masarykovo náměstí 1458, Pardubice, 53218, CZ  
(740) MIRA - patentová a známková kancelář, Blanka Fišerová, V Kapslovně 11/2770, Praha 3, 13000

(210) **O-493031**

(220) 28.02.2012

(320) 28.02.2012

(511) 5, 44

(540)



(510) (5) farmaceutické, zdravotnické, drogistické, hygienické, dietetické (v rámci této třídy) a kosmetické výrobky, potraviny pro batolata; (44) lékárny, provoz lékáren, lékárenské poradenství.

(590) Barevná

(730) **LUSO s.r.o.**, Mařákova 2, Praha 6, 16000, CZ

(740) Hana Gawlasová, Na Příkopě 19, Praha 1, 11719

(210) **O-493137**

(220) 02.03.2012

(320) 02.03.2012

(511) 35

(540)



(510) (35) propagační činnost, reklama.

(730) **HELP TOUR Agentura pro rozvoj cestovního ruchu**, Budějovická 73, Praha 4, 14000, CZ

(210) **O-493227**

(220) 06.03.2012

(320) 06.03.2012

(511) 35, 36

(540)



(510) (35) reklama a marketing, činnost ekonomických a podnikatelských poradců, služby databank, správa dat, zprostředkování výše uvedených služeb; (36) makléřské jednatelství, kanceláře realitní, zprostředkování obchodu s nemovitostmi, zprostředkování pojištění, uzavírání pojistek, hypotéky (poskytování půjček), finanční poradenství, informace o pojištění, kapitálové investice.

(590) Barevná

(730) **EURO INSURANCE GROUP, s.r.o.**, Adamovská 1064/7, Praha 4, 14000, CZ

(210) **O-493685**

(220) 21.03.2012

(320) 21.03.2012

(511) 9, 16, 35, 38, 39, 41

(540)



(510) (9) zvukové, obrazové a zvukově obrazové záznamy a jejich rozmnoženiny na nosičích CD, CD-ROM, MC, MD, DVD, SACD, blue ray a videokazety, publikace a elektronické publikace (ke stažení) poskytované on-line z databází, z Internetu nebo z kterékoliv jiné komunikační sítě, včetně bezdrátové, kabelové nebo satelitní, aparáty a přístroje pro záznam, přenos a reprodukci zvuku nebo obrazu, zvuku a obrazu, software na nosičích, hudba a film na nosičích; (16) knihy, časopisy, noviny a jiné tiskoviny, tištěné průvodce, mapy, atlasy, globusy, hudebniny všeho druhu, knihařské výrobky, tiskárenské výrobky, potřeby pro knižní vazby, fotografie, učebnice, učební a školní potřeby a pomůcky s výjimkou přístrojů, obalové materiály z plastických hmot, pera, tužky a jiné kancelářské potřeby vyjma nábytku, papírenské zboží, papír a výrobky z papíru, lepenka a kartonážní výrobky, balicí dárkový materiál (tašky, sáčky), pohlednice, diáře, záložky, dárkové, upomínkové a sezónní dekorativní předměty v jiné třídě nezařazené; (35) propagační činnost, pomoc při řízení obchodní činnosti, obchodní administrativa, kancelářské práce, reklamní činnost, inzertní činnost, včetně poskytování výše uvedených služeb on-line (prostřednictvím počítačových a jiných sítí), distribuce zboží k reklamním účelům, maloobchod, velkoobchod, s výše uvedenými výrobky ve třídách 9 a 16, prodej pomocí objednávkových katalogů nebo elektronických médií, prostřednictvím Internetu nebo teleshoppingu, s výše uvedenými výrobky ve třídách 9 a 16; (38) komunikační služby prostřednictvím sítí, šíření časopisů, knih, periodik v elektronické podobě po sítích, zejména počítačovou nebo obdobnou sítí, poskytování on-line přístupu k elektronickým publikacím; (39) zasilatelství a zásilkový obchod s výše uvedenými výrobky ve třídách 9 a 16; (41) organizování kulturních a zábavních pořadů, fotografické reportáže (reportéřské služby), klubové služby vzdělávací a zábavné, vydavatelská činnost, vydavatelství a nakladatelství pro knihy, noviny, časopisy a elektronické nosiče zvukových, obrazových a zvukově obrazových záznamů a jejich rozmnoženiny, poskytování on-line elektronických publikací (bez možnosti stažení), služby pro veřejnou prezentaci uměleckých a literárních děl k účelům kulturním nebo vzdělávacím, pořádání nekomerčních výstav.

(730) **EUROMEDIA GROUP k.s.**, Nádražní 896/32, Praha 5 - Smíchov, 15000, CZ

(740) JUDr. Anna Kokošková, advokát, Lublaňská 61, Praha 2, 12000

(210) **O-493686**

(220) 21.03.2012

(320) 21.03.2012

(511) 9, 16, 35, 38, 39, 41

(540)



(510) (9) zvukové, obrazové a zvukově obrazové záznamy a jejich rozmnoženiny na nosičích CD, CD-ROM, MC, MD, DVD, SACD, blue ray a videokazety, publikace a elektronické publikace (ke stažení) poskytované on-line z databází, z Internetu nebo z kterékoliv jiné komunikační sítě, včetně bezdrátové, kabelové nebo satelitní, aparáty a přístroje pro záznam, přenos a reprodukci zvuku nebo obrazu, zvuku a obrazu, software na nosičích, hudba a film na nosičích; (16) knihy, časopisy, noviny a jiné tiskoviny, tištěné průvodce, mapy, atlasy, globusy, hudebniny všeho druhu, knihařské výrobky, tiskárenské výrobky, potřeby pro knižní vazby, fotografie, učebnice, učební a školní potřeby a pomůcky s výjimkou přístrojů, obalové materiály z plastických hmot, pera, tužky a jiné kancelářské potřeby vyjma

nábytku, papírenské zboží, papír a výrobky z papíru, lepenka a kartonážní výrobky, balicí dárkový materiál (tašky, sáčky), pohlednice, diáře, záložky, dárkové, upomínkové a sezónní dekorativní předměty v jiné třídě nezařazené; (35) propagační činnost, pomoc při řízení obchodní činnosti, obchodní administrativa, kancelářské práce, reklamní činnost, inzertní činnost, včetně poskytování výše uvedených služeb on-line (prostřednictvím počítačových a jiných sítí), distribuce zboží k reklamním účelům, maloobchod, velkoobchod, s výše uvedenými výrobky ve třídách 9 a 16, prodej pomocí objednávkových katalogů nebo elektronických médií, prostřednictvím Internetu nebo teleshoppingu, s výše uvedenými výrobky ve třídách 9 a 16; (38) komunikační služby prostřednictvím sítí, šíření časopisů, knih, periodik v elektronické podobě po sítích, zejména počítačovou nebo obdobnou sítí, poskytování on-line přístupu k elektronickým publikacím; (39) zasilatelství a zásilkový obchod s výše uvedenými výrobky ve třídách 9 a 16; (41) organizování kulturních a zábavních pořadů, fotografické reportáže (reportéřské služby), klubové služby vzdělávací a zábavné, vydavatelská činnost, vydavatelství a nakladatelství pro knihy, noviny, časopisy a elektronické nosiče zvukových, obrazových a zvukově obrazových záznamů a jejich rozmnoženiny, poskytování on-line elektronických publikací (bez možnosti stažení), služby pro veřejnou prezentaci uměleckých a literárních děl k účelům kulturním nebo vzdělávacím, pořádání nekomerčních výstav.

(730) **EUROMEDIA GROUP k.s.**, Nádražní 896/32, Praha 5 - Smíchov, 15000, CZ

(740) JUDr. Anna Kokošková, advokát, Lublaňská 61, Praha 2, 12000

(210) **O-493687**

(220) 21.03.2012

(320) 21.03.2012

(511) 9, 16, 35, 38, 39, 41

(540)

## Knihománie

(510) (9) zvukové, obrazové a zvukově obrazové záznamy a jejich rozmnoženiny na nosičích CD, CD-ROM, MC, MD, DVD, SACD, blue ray a videokazety, publikace a elektronické publikace (ke stažení) poskytované on-line z databází, z Internetu nebo z kterékoliv jiné komunikační sítě, včetně bezdrátové, kabelové nebo satelitní, aparáty a přístroje pro záznam, přenos a reprodukci zvuku nebo obrazu, zvuku a obrazu, software na nosičích, hudba a film na nosičích; (16) knihy, časopisy, noviny a jiné tiskoviny, tištěné průvodce, mapy, atlasy, globusy, hudebniny všeho druhu, knihařské výrobky, tiskárenské výrobky, potřeby pro knižní vazby, fotografie, učebnice, učební a školní potřeby a pomůcky s výjimkou přístrojů, obalové materiály z plastických hmot, pera, tužky a jiné kancelářské potřeby vyjma nábytku, papírenské zboží, papír a výrobky z papíru, lepenka a kartonážní výrobky, balicí dárkový materiál (tašky, sáčky), pohlednice, diáře, záložky, dárkové, upomínkové a sezónní dekorativní předměty v jiné třídě nezařazené; (35) propagační činnost, pomoc při řízení obchodní činnosti, obchodní administrativa, kancelářské práce, reklamní činnost, inzertní činnost, včetně poskytování výše uvedených služeb on-line (prostřednictvím počítačových a jiných sítí), distribuce zboží k reklamním účelům, maloobchod, velkoobchod, s výše uvedenými výrobky ve třídách 9 a 16, prodej pomocí objednávkových katalogů nebo elektronických médií, prostřednictvím Internetu nebo teleshoppingu, s výše uvedenými výrobky ve třídách 9 a 16; (38) komunikační služby prostřednictvím sítí, šíření časopisů, knih, periodik v elektronické podobě po sítích, zejména počítačovou nebo obdobnou sítí, poskytování on-line přístupu k elektronickým publikacím; (39) zasilatelství a zásilkový obchod s výše uvedenými výrobky ve třídách 9 a 16; (41) organizování kulturních a zábavních pořadů, fotografické reportáže (reportéřské služby), klubové služby vzdělávací a zábavné, vydavatelská činnost, vydavatelství a nakladatelství pro knihy, noviny, časopisy a elektronické nosiče zvukových, obrazových a zvukově obrazových záznamů a jejich rozmnoženiny, poskytování on-line elektronických publikací (bez možnosti stažení), služby pro veřejnou prezentaci uměleckých a literárních děl k účelům kulturním nebo vzdělávacím, pořádání nekomerčních výstav.

(730) **EUROMEDIA GROUP k.s.**, Nádražní 896/32, Praha 5 - Smíchov, 15000, CZ  
(740) JUDr. Anna Kokošková, advokát, Lublaňská 61, Praha 2, 12000

(320) 27.03.2012  
(511) 29, 30, 35, 43  
(540)

(210) **O-493723**  
(220) 02.01.2006  
(320) 02.01.2006  
(511) 9  
(540)



(510) (9) příslušenství mobilních telefonů, kryty, schránky, pouzdra pro mobilní elektronická zařízení.  
(590) Barevná  
(730) **Gawroński Marcin**, ul. Teligi 3, Marki, PL  
(740) Společná advokátní kancelář Všetečka Zelený Švorčík Kalenský a partneři, JUDr. Michal Havlík, Hálkova 2, Praha 2, 12000

(210) **O-493756**  
(220) 22.03.2012  
(320) 22.03.2012  
(511) 24, 25, 26  
(540)



(510) (24) tkaniny a textilní výrobky, které jsou zahrnuty ve třídě 24, například záclony, pokrývky ložní, ubrusy, příkrývky včetně cestovních pokrývek, vlajky, potahy, drobné kusové textilní výrobky jako ručníky, kapesníky, textilní tapety, plátno hrubé ztužené (voskované), pytlovina; (25) oděvy, prádlo (osobní), saka, kalhoty, svetry, košile, obleky, sukně, pláště, kostýmy, blůzy, cvičební úbory, spodní prádlo, kravaty, motýlky, šály, rukavice, klobouky, čepice, ponožky, podkolenky, šle, barety, šátky, turistické oděvy, oděvy pro volný čas, zejména pro sport, pracovní kombinézy, obuv, stěvice, trepky, kloboučnické zboží; (26) krajky, výšivky, stuhu, šněrovačla, prýmkařské zboží, knoflíky, stiskací knoflíky, háčky a očka, špendlíky, jehly, zipy, odznaky ne z drahých kovů, umělé květiny a ovoce, věnce, kadeřnické výrobky zahrnuté do třídy 26, oděvní doplňky.  
(730) **Milan, spol. s r.o.**, Bezručova 705/4, Svitavy - Předměstí, 56802, CZ  
(740) UNIPATENT, Ing. Jiří Chlustina, Jana Masaryka 43-47, Praha 2, 12000

(210) **O-493883**  
(220) 27.03.2012  
(320) 27.03.2012  
(511) 20, 37, 40, 42  
(540)

## HEZKÝ DOMOV

(510) (20) nábytek; (37) truhlářství, opravy, renovace, údržba a montáž nábytku, nábytkového příslušenství, montáž nábytkových sestav, montáž bytových interiérů, přestavby a rekonstrukce interiérů; (40) truhlářské práce všeho druhu v rámci této třídy; (42) poradenská činnost v oblasti bytových interiérů, návrhy bytových interiérů a nábytkových sestav, služby bytového architekta, služby architekta, tvorba nábytkového designu, počítačová grafika, interiérová výzdoba, projektování, projektová činnost.  
(730) **WELLE - ing. Kaláb, s.r.o.**, Za vodojemem 622/22, Brno-Bosonohy, 64200, CZ  
(740) Halaxová & Halaxová TETRAPAT, RNDr. Zdeňka Halaxová, Ostrovského 30, Praha 5, 15000

(210) **O-493888**  
(220) 27.03.2012

# spoon

(510) (29) polévky, bujóny, vývary, přípravky na výrobu polévek, hotové pokrmy obsahující převážně potraviny živočišného původu, jakož i zeleninu a jiné zahradní jedlé výrobky, maso, ryby, drůbež, zvěřina, masové výtažky, houby, ovoce a zelenina sušené, konzervované, zavařené, nakládané a kandované, želé, džemy a marmelády, vejce, mléko a mléčné výrobky, mléčné nápoje, oleje a jedlé tuky, masové a zeleninové omáčky, masové a zeleninové konzervy, masové a zeleninové směsi, masové a zeleninové krémy, potravinové doplňky patřící do této třídy; (30) hotové pokrmy obsahující převážně potraviny rostlinného původu, káva, čaj, kakao, cukr, rýže, tapioka, ságo, kávové náhražky a výrobky z nich, mouka a přípravky z obilnin, chléb, pečivo, cukrovinky, zmrzlina, med, droždí, prášky do těsta, sůl, hořčice, ocet, led pro osvěžení, těstoviny, koření a kořenící směsi, omáčky pro ochucení, masové a zeleninové krémy a směsi plněné do těsta - v rámci této třídy, bonbóny, čokoláda a výrobky z ní, kečup, majonéza, čokoládové, kávové a kakaové nápoje, těsta a výrobky z nich, salátové zálivky, žvýkačky, ovocné želé, potravinové doplňky patřící do této třídy; (35) služby franchisingu restaurací a podobných zařízení podávajících pokrmy a nápoje ke konzumaci; (43) výroba lahůdek, výroba cukrářských výrobků, stravovací služby, závodní stravování, restaurační a hostinské služby, služby samoobslužného stravování, služby rychlého občerstvení jako je pouliční občerstvení a stánkové občerstvení při společenských akcích, poradenské a konzultační služby a poskytování know how v uvedených oblastech, cateringové služby, služby poskytované při provozování restaurací a podobných zařízení podávajících pokrmy a nápoje ke konzumaci, příprava a prodej pokrmů přes ulici, zprostředkovatelská činnost v oblasti cateringu a gastronomie.  
(730) **Lassak Filip**, Vodičkova 681/18, Praha 1, 11000, CZ  
(740) **Slováček Libor**, Horní náměstí 382/69, Opava, 74701, CZ  
(740) Hák Janeček & Švestka, Patentová a známková kancelář, Mgr. Jaroslav Švestka, U Průhonu 5, Praha 7, 17000

(210) **O-493927**  
(220) 28.03.2012  
(320) 28.03.2012  
(511) 16, 35, 36, 41, 43  
(540)

## Bestsport Arena

(510) (16) plakáty, billboardy papírové; (35) pronájem reklamních ploch, reklama, propagace, rozesílání, aktualizace, rozšiřování a pronájem reklamních materiálů, umělecké agentury ve tř. 35, pořádání veletrhů pro obchodní a reklamní účely, vyhledávání sponzorů, virální marketing, reklama na Internetu; (36) pronájem nemovitostí, pronájem nebytových prostor, realitní činnost, pronajímání kanceláří, správa nemovitostí, správa majetku, pronájem kanceláří, krátkodobý pronájem nemovitostí; (41) zábava, sportovní a kulturní aktivity, pořádání společenských událostí, divadelní představení, informace o možnostech zábavy, kasina, koncertní sítě, sály, organizování a vedení konferencí, muzea, organizace a pořádání koncertů, organizování kulturních nebo vzdělávacích výstav, organizování plesů, organizování představení, organizování soutěží, plánování a organizování večírků, pořádání a řízení pracovních setkání, pořádání koncertů, pořádání loterií, pořádání soutěží, pronájem dekorací, pronájem stadiónů, pronajímání osvětlovacích zařízení pro divadla nebo televizní studia, pronájem rozhlasových a televizních přijímačů, pronajímání tenisových dvorců, provozování sportovních zařízení, předprodej vstupenek, půjčování audio zařízení, půjčování přenosných videokamer, půjčování sportovního nářadí s výjimkou dopravních prostředků, služby klubové (výchovně-zábavné), služby v oblasti prodeje vstupenek (zábava), měření času při sportovních disciplínách, provozování sportovních zařízení, školení, zábava, pobavení, zábavné parky, pronájem

zvukových nahrávacích zařízení, živé představení, organizování živých vystoupení; (43) služby zajišťující stravování a nápoje, catering, zásobování, automaty - rychlé občerstvení, bary, bufety, jídelny, kavárny, pronajímání jednacích místností, pronájem přenosných staveb, půjčování židlí, stolů, prostírání a nápojového skla, restaurace, samoobslužné restaurace.

(730) **Bestsport Arena, a.s.**, Českomoravská 2345/17, Praha 9, 19000, CZ

(730) **VIAMARE spol. s r.o.**, Francouzská 16, Praha 2, 12000, CZ  
(740) Ing. Francis Jupa, Měchenická 4/2554, Praha 4, 14100

(210) **O-493928**

(220) 28.03.2012  
(320) 28.03.2012  
(511) 24, 35, 41  
(540)



(510) (24) tkaniny a textilní výrobky pro využití aktivizace osob, textilní sáčky, textilní výrobky pro cvičení jemné a hrubé motoriky, vše v rámci této třídy; (35) zprostředkování nákupu a prodeje výrobků uvedených ve třídě 24, reklama, propagace, inzerce, předvádění zboží, organizace a pořádání obchodních a komerčních výstav, obchodní poradenství; (41) pořádání odborných kurzů, školení a jiných vzdělávacích akcí včetně lektorské činnosti, školící a vzdělávací činnost, výchova, služby v oblasti vzdělávání, pořádání odborných konferencí, vydavatelská činnost, služby vydavatelství.

(730) **Vojtová Hana Ing. Bc.**, Budovatelská 1054, Prachatice, 38301, CZ

(210) **O-493990**

(220) 29.03.2012  
(320) 29.03.2012  
(511) 10, 25, 35, 41, 42  
(540)



(510) (10) přístroje a nástroje chirurgické; (25) oděvy, obuv, kloboučnické zboží; (35) propagační činnost, reklama; (41) výchova, vzdělávání, zábava, sportovní a kulturní aktivity; (42) vědecké a technologické služby a související výzkum a projektování, analytické a výzkumné služby v průmyslu, navrhování a vývoj počítačového hardwaru a softwaru.

(730) **Vysoká škola báňská-Technická univerzita Ostrava**, 17. listopadu 15/2172, Ostrava-Poruba, 70833, CZ

(210) **O-493991**

(220) 29.03.2012  
(320) 29.03.2012  
(511) 9, 25, 41  
(540)



(510) (9) software; (25) oděvy, obuv, kloboučnické zboží; (41) výchova, vzdělávání, zábava, sportovní a kulturní aktivity.

(730) **Vysoká škola báňská-Technická univerzita Ostrava**, 17. listopadu 15/2172, Ostrava-Poruba, 70833, CZ

(210) **O-493975**

(220) 29.03.2012  
(320) 29.03.2012  
(511) 5  
(540)

**ABFEN**

(510) (5) farmaceutické přípravky.

(730) **Abbott GmbH & Co. KG**, Max-Planck-Ring 2, Wiesbaden, DE

(740) TRAPLOVÁ-HAKR-KUBÁT Advokátní a patentová kancelář, JUDr. Jarmila Traplová, Přístavní 24, Praha 7, 17000

(210) **O-494006**

(220) 30.03.2012  
(320) 30.03.2012  
(511) 16, 18, 25, 26, 28, 35, 41, 42  
(540)

(210) **O-493976**

(220) 29.03.2012  
(320) 15.02.2012  
(511) 30  
(540)

**CADEAU**

(510) (30) jemné pečivo a cukrovinky, čokoláda, čokoládové výrobky, zejména duté čokoládové figurky a plné čokoládové figurky, čokoládové tyčinky, plněná čokoláda, pralinky, čokoládové kolekce.

(730) **Kaufland Warenhandel GmbH & Co. KG**, Rötelstrasse 35, Neckarsulm, DE

(740) TRAPLOVÁ-HAKR-KUBÁT Advokátní a patentová kancelář, JUDr. Jarmila Traplová, Přístavní 24, Praha 7, 17000

(510) (16) balicí papír, papír, výrobky z kartónu, blahopřání, pohlednice, časopisy, knihy, manuály, prospekty, publikace, učební pomůcky kromě přístrojů, desky (papírnické výrobky), obaly papírové nebo plastové, etikety kromě textilních, fotografie, grafiky, litografie, architektonické makety, stříhy na šití, samolepky (papírnické výrobky), obrazy, plakáty, portréty; (18) aktovky, batohy, kabelky, tašky, klíčenky, pouzdra spadající do této třídy, kožené sáčky jako obaly; (25) oděvy, obuv, kloboučnické zboží, bryndáčky, čelenky, čepice, konfekce, kostýmy, oblečení; (26) bambule, brože (jako oděvní doplňky), umělé květiny, ozdoby do vlasů, výrobky z perli (oděvní doplňky), ozdoby na obuv; (28) hry, hračky, stavebnice, loutky, chraštítko; (35) propagační činnost, reklama-inzerce, rozesílání reklamních materiálů zákazníkům, prezentace výrobků v komunikačních médiích pro účely maloobchodu, organizování komerčních a reklamních výstav, propagace a reklama, psaní a zpracování reklamních textů, obchodní vedení umělecké činnosti; (41) výchova, vzdělání, zábava, agentury (umělecké módní), výchovně zábavné služby, organizování a pořádání kulturních nebo vzdělávacích výstav, seminářů a soutěží,

(210) **O-493978**

(220) 29.03.2012  
(320) 29.03.2012  
(511) 35, 39, 43  
(540)

**www.ckviamare.cz**

(510) (35) zprostředkovatelská činnost v oblasti obchodu, internetový obchod, velkoobchod, maloobchod, export-import, vše s výrobky zařazenými do tříd 3, 14, 16, 25, marketing, propagace, inzerce a reklama všemi druhy médií; (39) činnost cestovní kanceláře, cestovní agentury a touroperátora v rámci této třídy, zprostředkovatelská, poradenská a konzultační činnost v cestovním ruchu spadající do této třídy, doprava, zprostředkování a průvodcovská činnost v cestovním ruchu; (43) stravovací a ubytovací činnost včetně hostinské a ubytovací činnosti v rámci cestovního ruchu, činnost cestovní kanceláře spadající do této třídy, zprostředkování služeb spadajících do této třídy.



poskytování on-line publikací, vydávání knih a textů, prezentování vizuálního umění nebo literatury veřejnosti; (42) grafický design, interiérová výzdoba, návrhářství, umělecký design, navrhování, průmyslový design, obalový design, oděvní návrhářství.

- (730) **Havlíčková Michala**, Lipová 563, Klatovy 4, 33901, CZ  
**Vacek Oldřich**, Tibetská 807/1, Praha 6, 16000, CZ

(210) **O-494345**

- (220) 12.04.2012  
(320) 12.04.2012  
(511) 35, 36, 37, 39, 40, 41, 42  
(540)



- (510) (35) propagační činnost, reklama, pomoc při řízení obchodní činnosti, obchodní administrativa, kancelářské práce; (36) pojištění, služby finanční, služby peněžní, služby nemovitostní; (37) stavebnictví, opravy, instalační služby; (39) doprava, balení a skladování zboží, organizování cest; (40) zpracování materiálů; (41) výchova, vzdělávání, zábava, sportovní a kulturní aktivity; (42) vědecké a technologické služby a související výzkum a projektování, analytické a výzkumné služby v průmyslu, navrhování a vývoj počítačového hardwaru a softwaru.

- (730) **Navrátil Jan Ing.**, Kunín 164, Kunín, 74253, CZ

(210) **O-494357**

- (220) 12.04.2012  
(320) 12.04.2012  
(511) 16, 25, 31, 32, 35, 41  
(540)



## LITOMĚŘICE

- (510) (16) alba, blahopřání, bloky, brožury, časopisy, etikety, fotografie, grafické reprodukcce, grafiky, kalendáře, katalogy, knihy, knížky (brožované), manuály, mapy, nálepky, noviny, oběžníky, obtisky, periodika, papírové podložky pod pívni sklenice, pečetě, periodika, pohlednice, prospekty, příručky, publikace, samolepky, tiskopisy, tiskoviny, tištěné publikace, záložky do knih, zápisníky (notesy); (25) čepice, čepice s šilty, svetry, trička, tílka, vesty; (31) réva vinná, slad na výrobu piva a lihovin; (32) hroznový mošt (nekvašený), jablečný mošt (nealkoholický), kvas, mošty, nealkoholické nápoje, ovocné šťávy, pívni mladinka, pivo, sladové nápoje, sladové pivo, výtažky z chmele na výrobu piva, zázvorové pivo; (35) organizování výstav (komerčních nebo reklamních), počítačové databáze (překlad informací do -), počítačové databáze (systemizace informací do -), pracovní úřady (zprostředkovatelné práce), pronájem reklamních ploch, průzkum veřejného mínění, psaní reklamních textů, reklama (propagace), reklamní materiály (pronájem -), reklamní materiály (zasílání zákazníkům -), reklamní texty (vydávání, zveřejňování, oznámení, vyhlášení, publikování -), rozšiřování reklamních materiálů (letáky, prospekty, tisky, vzorky), rozšiřování inzertních materiálů, texty (zpracování -), venkovní reklama, vydávání reklamních nebo náborových, propagačních a inzertních textů, vylepování plakátů; (41) dětské jesle a školky, diskotéky, divadelní představení, fotografování, golfová hřiště (provozování -), gymnastický výcvik, herny (provozování -), informace o možnostech rekreace, informace o možnostech rozptýlení, informace o možnostech zábavy, informace o výchově a vzdělávání, kempinky, klubové služby (výchovně-zábavné-), kluby zdraví (zdravotní a kondiční cvičení), knihovny (půjčovny knih), knihy (vydávání -), koncertní síně (koncertní sály), muzea, noční kluby, organizace a

pořádání koncertů, organizování a vedení konferencí, organizování a vedení kongresů, organizování a vedení seminářů, organizování a vedení symposií, organizování kulturních nebo vzdělávacích výstav, organizování plesů, organizování představení, organizování soutěží (vzdělávacích nebo zábavných), organizování sportovních soutěží, orchestry, zábavné parky, plánování a organizování večírků, pomoc při výběru povolání, poradenství pro volbu povolání, pořádání a řízení pracovních setkání (školení), prázdninové tábory (zábava), provozování sportovních zařízení, předprodej vstupenek, představení (organizování -), představení (výroba divadelních nebo jiných -), psaní textů (jiných než reklamních), rekreace (služby pro oddech a -), služby v oblasti prodeje vstupenek (zábava), sportovní zařízení (pronájem -), stadióny (pronájem -), školství, tělesná výchova, výcvik (instruktážní), výcvik (výchovný), vyučování (výchovné služby), vyučování (instruktážní služby), vyučování (výuka), vzdělávání, vzdělávací informace, zkoušení, přezkoušení, živé představení, živé vystoupení (organizování -).

- (730) **Město Litoměřice**, Mírové náměstí 15/7, Litoměřice, 41201, CZ  
(740) **Duška & Svobodová** advokátní kancelář, JUDr. Marianna Svobodová, Karlovo náměstí 24, Praha 1, 11000

(210) **O-494411**

- (220) 16.04.2012  
(320) 16.04.2012  
(511) 5  
(540)

## PLANTFLATUL

- (510) (5) farmaceutické přípravky.  
(730) **NOVARTIS AG**, 4002 Basel, CH  
(740) **ZIVKO MIJATOVIC & PARTNERS s.r.o.**, Jugoslávských partyzánů 639/26, Praha 6, 16000

(210) **O-494412**

- (220) 16.04.2012  
(320) 16.04.2012  
(511) 5  
(540)

## PLANTESAN

- (510) (5) farmaceutické přípravky.  
(730) **NOVARTIS AG**, 4002 Basel, CH  
(740) **ZIVKO MIJATOVIC & PARTNERS s.r.o.**, Jugoslávských partyzánů 639/26, Praha 6, 16000

(210) **O-494440**

- (220) 26.06.2012  
(320) 17.04.2012  
(511) 35, 36, 41  
(540)



- (510) (35) propagační, reklamní a inzertní činnost, vydávání reklamních, propagačních a inzertních textů, poskytování reklamních materiálů, reklama on-line v počítačové síti, služby v oblasti grafické úpravy pro reklamní účely, styky s veřejností, vydávání náborových propagačních a inzertních textů, televizní reklama, venkovní reklama; (36) veřejná sbírka a grantové rozdělování finančních prostředků, shromažďování prostředků na dobročinné účely, finanční sponzorování, charitativní finanční činnost, organizování sbírek, dražby ve prospěch dobročinných akcí, vše v rámci této třídy; (41) výchova, vzdělávání, zábava, sportovní a kulturní aktivity, pořádání benefičních akcí, podpora a pomoc dětem v dětských domovech, centrech, ústavech a nemocnicích, pořádání odborných seminářů a konferencí, služby v oblasti digitálního zpracování obrazu, publikování fotografií, video záznamů a zvukových záznamů, vydávání knih, časopisů a kalendářů, plánování a organizování večírků, charitativní činnost v rámci této třídy.



(730) **Solo productions s.r.o.**, Letenské náměstí 157/4, Praha 7, 17000, CZ

(740) JUDr. Robert Jehne, Washingtonova 1567/25, Praha 1, 11000

(210) **O-494441**

(220) 17.04.2012  
(320) 17.04.2012  
(511) 20, 24, 25, 26  
(540)

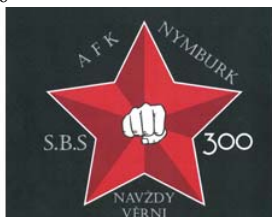

(510) (20) reklamní předměty (nafukovací); (24) vlajky, vlaječky (ne z papíru); (25) trenýrky, ponožky, boty, tepláky, mikiny, svetry, bundy, čepice, spodní prádlo; (26) odznaky, ne z drahých kovů.

(590) Barevná

(730) **Němeček Jiří**, ul. Josefa Mánesa 1885, Nymburk, 28802, CZ

**Dítě Lukáš**, ul. Josefa Mánesa 1885, Nymburk, 28802, CZ

(740) Lukáš Dítě, Kovanická 1452/4, Nymburk, 28802

(210) **O-494583**

(220) 19.04.2012  
(320) 19.04.2012  
(511) 14, 35, 41  
(540)

## atelier MATE

(510) (14) amulety (šperky), brože (šperky), drahé kovy (slitiny z -), klenoty, klíčenky (bižuterie), knoflíky (manžetové -), korálky pro výrobu šperků, kovy drahé jako surovina nebo polotovary, kravaty (jehlice do -), medailóny (šperky), náhrdelníky, náramky (šperky), náušnice, obuv (ozdoby na -), z drahých kovů, ozdobné jehlice, ozdoby (šperky), ozdoby na klobouky z drahých kovů, ozdoby ze stříbra, prsteny, přívěšky (šperky), řetízky (šperky), sklo bižuterní k napodobení drahých kamenů (štras), stříbro surové nebo tepané, šperkovnice (kazety na šperky), umělecká díla z drahých kovů, zlato surové nebo tepané; (35) propagační činnost, reklama, obchodní administrativa, kancelářské práce, zprostředkování smluv o nákupu a prodeji zboží třetí strany a poskytování souvisejících služeb, sestavování, systematizace, aktualizace a správa dat v počítačových databázích, sestavování zboží pro třetí strany pro účely prezentace a reklamu, reklama, on-line reklama v počítačové síti, prezentace firem na Internetu a v jiných médiích, reklama na Internetu pro druhé, maloobchod zaměřený na bižuterii, bytové doplňky, výrobky z textilu, keramiky, umělecká díla, výrobky z kůže, klenoty, výrobky ze vzácných kovů, hračky, výrobky ze dřeva a plastických hmot, kloboučnické zboží a galanterii, zprostředkování smluv o nákupu a prodeji výlučně rukodělného a uměleckého zboží (handmade), pronájem reklamních ploch, pronájem reklamních materiálů, venkovní reklama, aranžování výkladů, pomoc při řízení obchodní činnosti, obchodní management, poradenství při vedení podniků, vedení účetnictví, předvádění zboží, pořádání veletrhů pro obchodní a reklamní účely, marketingové a promoční akce v této kategorii; (41) plánování a organizování večírků, pronájem dekorací, výstavy (organizování kulturních nebo vzdělávacích -), živé vystoupení (organizování -).

(730) **Tunková Terezie Ing.**, Krajníková 113/12, Dobřichovice, 25229, CZ

**Tunková Martina**, Krajníková 113/12, Dobřichovice, 25229, CZ

(740) Ing. Terezie Tunková, Krajníková 113/12, Dobřichovice, 25229

(210) **O-494711**

(220) 25.04.2012  
(320) 25.04.2012  
(511) 9, 10, 18, 25, 28



(510) (9) ochranné helmy pro sportovce, závaží na ruce a nohy, zátěžové vesty, chrániče zubů; (10) bandáže na klouby, chrániče břišní (peloty), suspenzory (bandáže); (18) batohy a tašky turistické, klíčenky (pouzdra na klíče), kožené a koženkové; (25) sportovní obuv, boxerské boty, boty na kickbox a ostatní bojové sporty, oblečení tělocvičné - boxerské dresy, kalhoty na kickbox, boxerské šortky, mikiny, trika, pásky pro bojová umění; (28) boxerské rukavice, bezprsté rukavice a další úpravy pro bojové sporty, rukavice pro nácvik úderů - pytlůvky, švihadla ložisková, chrániče holení a nártů, lokte a ruky, předloktí, kolen, kotníků, ochranné vycpávky jako části sportovní výstroje, cvičné pytle - závěsné boxovací pytle, stojící boxovací figuríny a vále, punchingball (sportovní vybavení), boxovací hrušky závěsné i stojící, včetně závěsů pro boxovací pytle na strop a stěnu, odražeče úderů, malé terče pro každou ruku, odražecí bloky (sportovní vybavení) - kryjí větší část těla, ovládají jednou nebo oběma rukama, posilovače svalů, chrániče břišní (sportovní chrániče), suspenzory (sportovní pro muže) (sportovní vybavení).

(730) **Ingeduld Miroslav Ing.**, Čs. armády 1232, Dobříš, 26301, CZ

(210) **O-494768**

(220) 26.04.2012  
(320) 26.04.2012  
(511) 29, 30, 32  
(540)



(510) (29) nápoje mléčné ovocné, kde převládá mléko; (30) cukerné šťávy, cukr hroznový, glukóza pro kulinářské účely, kakao, káva, čokoládové nápoje s mlékem, kávová aroma, kávové přísady, omáčky a prášky na omáčky, ovocná zmrzlina, mléčné nápoje s čokoládou, kakaem nebo kávou; (32) nápoje lihuprosté, nealkoholické nápoje osvěžující, nápoje ze syrovátky, nealkoholické nápoje šumivé a nápoje šumivé osvěžující, ovocná šťáva, limonády z ovocných šťáv, vody stolní.

(730) **AG FOODS Group a.s.**, Soběšická 151, Brno, 63800, CZ

(740) **HÁJEK ZRZAVECKÝ** advokátní kancelář, s.r.o., JUDr. Tadeáš Petr, advokát, Revoluční 1003/3, Praha 1, 11000

(210) **O-494825**

(220) 27.04.2012  
(320) 27.04.2012  
(511) 9, 41  
(540)

## JEZINKY

(510) (9) nosiče se zvukovým a obrazovým záznamem; (41) živé vystupování hudební skupiny, organizace a pořádání koncertů, agenturní činnost pro umělecké působení hudební skupiny.

(730) **Ulrichová Božena**, Vodní 7/567, Praha 5, 15000, CZ

(210) **O-494826**

(220) 27.04.2012  
(320) 27.04.2012  
(511) 12, 37, 41, 42  
(540)



Ultrasport

- (510) (12) letadla a jiná vzdušná technika, součástky a díly pro letadla a jinou vzdušnou techniku, vše v rámci této třídy; (37) montáž, údržba, opravy a servis letadel a jejich příslušenství; (41) výchovná a vzdělávací činnost, provozování, organizování a vedení školy a akademie, praktická cvičení, korespondenční kurzy, organizování a vedení seminářů, pořádání a řízení školení, vyučování, instruktážní služby a výcvik, výchovné služby, poskytování vzdělávacích informací, vydavatelská činnost, sportovní akce a soutěže, provozování sportovního areálu, nakladatelská činnost, provoz letecké školy, výcvik na létacích zařízeních; (42) výzkum a vývoj letadel a jiné vzdušné techniky, poradenství v oboru letecké techniky.
- (730) **FINE CONTACT FLYING s.r.o.**, Plavnická 120, Kamenný Újezd, 37381, CZ
- (740) PatentCentrum Sedláč & Partners s.r.o., Husova 5, České Budějovice, 37001

(210) **O-494880**  
(220) 02.05.2012  
(320) 02.05.2012  
(511) 3, 9  
(540)



- (510) (3) prostředky na čištění brýlových skel, čoček a optiky, prostředky na ochranu proti zamlžení brýlových skel, čoček a optiky v rámci této třídy; (9) brýlové obruby, sluneční brýle, pouzdra na dioptrické brýle, pouzdra na sluneční brýle, pouzdra na kontaktní čočky, optické výrobky, řetízky a šňůrky na krk na dioptrické a sluneční brýle, stojánky a stojany na vystavení a prezentaci slunečních, dioptrických brýlí a pouzder, příslušenství a doplňky pro dioptrické a sluneční brýle, součástí a zařízení pro vše výše uvedené.
- (590) Barevná
- (730) **Hoang Van Mung**, Daškova 3071/4, Praha - Modřany, 14300, CZ

(210) **O-494884**  
(220) 02.05.2012  
(320) 02.05.2012  
(511) 9, 35, 42  
(540)

**ulož.to**

- (510) (9) počítače (laptopy), počítačová paměť (zařízení pro -), počítačové periferie, periferní zařízení počítačů, počítačové programy (nahrané -), počítačové programy (s možností stažení), počítačový software (nahraný -), procesory (centrální procesorové jednotky), programy operačních systémů (nahrané -), programy počítačových her, zařízení pro počítačovou paměť; (35) data (vyhledávání -) v počítačových souborech - pro třetí osoby, komunikační média (prezentace výrobků v komunikačních médiích) pro účely maloobchodu, obchodní reklama (pro třetí osoby -), pronájem reklamní doby v komunikačních médiích, pronájem reklamních materiálů, pronájem reklamních ploch, překlad informací do počítačových databází, reklama, reklama (propagace), reklama on-line v počítačové síti, reklamní materiály (pronájem -), reklamní materiály (aktualizování -), reklamní materiály (rozšiřování -) zákazníkům (letáky, prospekty, tisky, vzorky), reklamní materiály (zasílání zákazníkům -), reklamní texty (psaní), reklamní texty (vydávání, zveřejňování, oznámení, vyhlášení, publikování -), rozšiřování reklamních nebo inzertních materiálů, systemizace informací do počítačových databází, vedení kartoték

v počítači; (42) aktualizace počítačových programů, hosting webových stránek, instalace počítačových programů, konzultace (v oblasti počítačového softwaru), kopírování počítačových programů, obnova počítačových dat (regenerace), počítačové systémové analýzy, počítačové systémy (tvorba -), počítačový hardware (poradenské služby v oblasti -), programování počítačové, programy počítačů (údržba -), pronájem počítačového software, pronájem počítačů, pronájem webových serverů, služby v oblasti ochrany proti počítačovým virům, tvorba a správa webových stránek (pro třetí osoby), tvorba software (počítačových programů), údržba počítačových programů, umístování webových stránek, vyhledávače (poskytování) pro Internet.

- (730) **Nodus Technologies spol. s r.o.**, Tachovská 1439/14, Praha 5, 15300, CZ
- (740) JUDr. Jindřich Vítek, Ph.D., Nad Petruskou 1, Praha 2, 12000

(210) **O-494889**  
(220) 02.05.2012  
(320) 02.05.2012  
(511) 36, 41, 43  
(540)



- (510) (36) směnárenská činnost; (41) provozování výchovně-zábavného klubu, organizace kulturních akcí, elektronické publikování a poskytování informací o možnostech rekreace, výchova a vzdělávání, služby klubů zdraví (zdravotní a kondiční cvičení), služby pro oddech a rekreaci, organizování konferencí, kongresů a kulturních, sportovních nebo vzdělávacích akcí, pořádání výstav ke kulturním a vzdělávacím účelům, pořádání pracovních setkání a školení, provozování heren a kasin, předprodej vstupenek, organizování vystoupení umělců, organizování koncertů a představení; (43) hotelové služby, stravovací služby, ubytování, catering, rezervace ubytování, pronájem jednacích místností.
- (730) **Ditrich František**, Jana Palacha 948, Roztoky u Prahy, 25263, CZ
- (740) Mgr. Michaela Chytilová, Budečská 2165/35, Praha 2 - Vinohrady, 12000

(210) **O-495043**  
(220) 10.05.2012  
(320) 10.05.2012  
(511) 9  
(540)

**WayTracer**

- (510) (9) přístroje a nástroje pro vedení, přepínání, přeměnu, akumulaci, regulaci nebo řízení elektrického proudu, veškeré počítačové programy a software bez ohledu na záznamová média nebo prostředky šíření.
- (730) **ELBAS, s.r.o.**, Vysokomýtská 1202, Choceň, 56501, CZ

(210) **O-495044**  
(220) 10.05.2012  
(320) 10.05.2012  
(511) 9  
(540)

**WayLogger**

- (510) (9) přístroje a nástroje pro vedení, přepínání, přeměnu, akumulaci, regulaci nebo řízení elektrického proudu, veškeré počítačové programy a software bez ohledu na záznamová média nebo prostředky šíření.
- (730) **ELBAS, s.r.o.**, Vysokomýtská 1202, Choceň, 56501, CZ

(210) **O-495045**  
(220) 10.05.2012  
(320) 10.05.2012  
(511) 1, 2, 17

- (540) **CONATO**  
(510) (1) lepidla pro průmysl; (2) barvy, nátěry, laky, barviva, mořidla, lazury, oleje na dřevo; (17) izolační materiály.  
(730) **Conad, s.r.o.**, Rubešova 551, Benešov, 25601, CZ

- (730) **Baťův kanál, o.p.s.**, Zámecká 2, Veselí nad Moravou, 69813, CZ  
(740) Mgr. Jitka Vejražková, patentový zástupce, Podkovářská 6, Praha 9, 19000

- (210) **O-495046**  
(220) 10.05.2012  
(320) 10.05.2012  
(511) 16, 35, 36, 39, 41, 43  
(540)



- (210) **O-495048**  
(220) 10.05.2012  
(320) 10.05.2012  
(511) 35, 36, 37  
(540)



- (510) (16) periodický tisk, brožury, časopisy, noviny, kalendáře, katalogy, ročenky, knihy, oběžníky, zpěvníky, knihy k nalepování výstřihků (alba), neperiodické i periodické publikace, mapy turistické, komiksy, papírové manuály, výrobky knihařské, učební pomůcky, obaly z papíru, známky, samolepky, pastelky, popisovače, barvy - v rámci této třídy, psací potřeby, skicáky, školní potřeby, štetce, tužky, tuhy do tužek, archy papíru, papír a výrobky z papíru všeho druhu, papírové podložky pod sklenice, papírové ubrousky, lepenka a kartonážní výrobky, akvarely, alba, blahopřání i hudební, pohlednice, fotografie, stojany na fotografie, grafické reprodukcce, grafiky, lepty, listky, litografie, olejotisky, plakáty, letáky, portréty, prospekty, turistické příručky, mapy, atlasy, obrazy, pohlednice a jiné propagační a informační materiály a upomínkové předměty spadající do této třídy jako propagační publikace, papírové propagační bloky, dopisní papír, etikety, kromě textilních, formuláře, karty, penály, pera plnicí, podložky na stůl papírové, podložky pod pívni sklenice, poštovní známky, pouzdra s psacími potřebami, pouzdra na pera, sešity, zápisníky (notesy), krabice lepenkové nebo papírové, obtisky, papírové ubrusy, poutače z papíru nebo z lepenky, pouzdra na doklady, pytlíky jako obaly (z papíru nebo umělých hmot), štíty vývěsní z papíru nebo z lepenky, tabule reklamní z papíru nebo lepenky; (35) inzertní, propagační a reklamní činnost, zejména v oboru cestovního ruchu a organizování a zprostředkování plaveb, zaslání reklamních a propagačních materiálů zákazníkům, komerční informační služby, pomoc při řízení obchodní činnosti, poradenství v obchodní činnosti, obchodní administrativní, kancelářské práce, zprostředkování v oblasti služeb zařazených do třídy 35; (36) finanční podpora cestovního ruchu, finanční poradenství se zaměřením na cestovní ruch; (39) služby v oblasti cestování a turistiky, zejména organizování a zprostředkování exkurzí, zájezdů a vodních plaveb, pořádání tematických zájezdů, zejména kulturních, sportovních a vzdělávacích, organizování prohlídek pamětihodností, muzeí, zámků, doprava, služby spojené s regionálním rozvojem cestovního ruchu v oblasti dopravy, konzultační činnost a poradenská činnost v oblasti cestovního ruchu se zaměřením na turistickou plavbu, organizování zájezdů a plaveb všeho druhu, rezervace cestovních pobytů, zájezdů a plaveb, zprostředkování zájezdů a plaveb, zprostředkování přepravy turistů a jejich zavazadel, poskytování informací týkající se plaveb, zajištění a zprostředkování pronájmu houseboatů, organizování a zprostředkování výletů, okružních výletů a plaveb, zprostředkování turistických prohlídek a exkurzí, služby parkování automobilů, zajišťování transferu turistů; (41) organizování kulturních, vzdělávacích, zábavných a sportovních akcí a vystoupení, informační služby týkající se organizování kulturních, vzdělávacích, zábavných a sportovních akcí a vystoupení, zajišťování vstupenek na kulturní a sportovní akce, pořádání nekomerčních výstav, organizování a pořádání odborných setkání se zaměřením na cestovní ruch, poskytování informací pro neobchodní účely, zejména z oblasti veřejného života, kultury, zábavy a sportu, zpracování koncepcí rozvoje a projektů v oblasti kultury, sportu a vzdělávání; (43) poskytování přechodného ubytování a stravování, rezervace, zajištění a zprostředkování ubytování v ubytovacích zařízeních a stravování, rezervace přechodného ubytování, cateringové služby.

- (510) (35) propagační činnost, reklama, pomoc při řízení obchodní činnosti, obchodní administrativní, kancelářské práce; (36) pojištění, služby finanční, služby peněžní, služby nemovitostní; (37) stavebnictví, opravy, instalační služby.  
(590) Barevná  
(730) **A BUYER'S CHOICE HOME INSPECTIONS LTD.**, 1600 Bedford Highway 100-140, Bedford, CA  
(740) AK Müller, Mgr. Michal Müller, Korunní 810/104, Praha 10, 10100

- (210) **O-495049**  
(220) 10.05.2012  
(320) 10.05.2012  
(511) 35, 36, 37  
(540)



- (510) (35) propagační činnost, reklama, pomoc při řízení obchodní činnosti, obchodní administrativní, kancelářské práce; (36) pojištění, služby finanční, služby peněžní, služby nemovitostní; (37) stavebnictví, opravy, instalační služby.  
(590) Barevná  
(730) **A BUYER'S CHOICE HOME INSPECTIONS LTD.**, 1600 Bedford Highway 100-140, Bedford, CA  
(740) AK Müller, Mgr. Michal Müller, Korunní 810/104, Praha 10, 10100

- (210) **O-495052**  
(220) 10.05.2012  
(320) 10.05.2012  
(511) 5, 34, 35  
(540)



- (510) (5) netabákové cigarety pro lékařské účely, cigarety bez obsahu tabáku pro lékařské účely; (34) cigarety s obsahem tabákových náhražek (bez léčebného účelu); (35) komerční využití Internetu v oblasti prodeje výrobků ve třídách 5 a 34, inzertní, propagační služby a informační služby prostřednictvím Internetu za účelem obchodu s výrobky tříd 5 a 34, propagační činnost a reklama.  
(730) **Válek Jan**, Luční 56, Mnichovice, 25164, CZ

- (210) **O-495164**  
(220) 15.05.2012  
(320) 15.05.2012  
(511) 5, 32, 33



(540)



- (510) (5) výrobky lékárnické, veterinářské a hygienické, nápoje, potraviny a potravinové doplňky určené pro zvláštní výživu s léčebnými nebo preventivními účinky, diabetické přípravky pro léčebné účely, potraviny pro batolata, extrakty, potravinové doplňky pro zvláštní výživu - v rámci této třídy, extrakty, potravinové doplňky pro zlepšení fyzické, psychické a zdravotní kondice v rámci této třídy, speciální potraviny pro rekonvalescenty, sportovce a osoby se zvýšenou fyzickou a pracovní zátěží - v rámci této třídy, hygienické výrobky pro léčebné účely, dezinfekční přípravky, léčivé bonbóny bedrníkové, jitrocelové, proti kašli; (32) piva, odalkoholizovaná vína, míchané nápoje bez alkoholu, minerální vody, šumivé nápoje a jiné nápoje nealkoholické, nápoje a šťávy ovocné, sirupy a jiné přípravky k zhotovování nápojů; (33) alkoholické nápoje (s výjimkou pív).

(590) Barevná

(730) **Zeroník Jiří**, U Náspu 546, Liberec 1, 46001, CZ

(740) RETROPATENT s.r.o., Mgr. Kamil Kolátor, Dolní nám. 5/679, Jablonec nad Nisou, 46601

(210) **O-495172**

(220) 15.05.2012

(320) 15.05.2012

(511) 7, 8, 12

(540)

## Motúčko

- (510) (7) stroje a obráběcí stroje, motory, zemědělské nářadí; (8) nářadí a přístroje s ručním pohonem; (12) vozidla, dopravní prostředky pozemní.

(730) **Isolit-Bravo, spol. s r.o.**, Jablonské nábřeží 305, Jablonné nad Orlicí, 56164, CZ

(740) RETROPATENT s.r.o., Mgr. Kamil Kolátor, Dolní nám. 5/679, Jablonec nad Nisou, 46601

(210) **O-495197**

(220) 16.05.2012

(320) 16.05.2012

(511) 16, 25, 31, 32, 35, 41

(540)



## LITOMĚŘICKÝ KALICH

- (510) (16) alba, blahopřání, bloky, brožury, časopisy, etikety, fotografie, grafické reprodukce, grafiky, kalendáře, katalogy, knihy, knížky (brožované), manuály, mapy, nálepky, noviny, oběžníky, obtisky, periodika, podložky pod pivní sklenice, pečete, periodika, pohlednice, prospekty, příručky, publikace, samolepky, tiskopisy, tiskoviny, tištěné publikace, záložky do knih, zápisníky (notesy); (25) čepice, čepice s kšilty, svetry, trička, tílka, vesty; (31) réva vinná, slad na výrobu piva a lihovin; (32) hroznový mošt (nekvašený), jablečný mošt (nealkoholický), kvas, mošty, nealkoholické nápoje, ovocné šťávy, pivní mladinka, pivo, sladové nápoje, sladové pivo, výtažky z chmele na výrobu piva, zázvorové pivo; (35) organizování výstav (komerčních nebo reklamních), počítačové databáze (překlad informací do -), počítačové databáze (systemizace informací do -), pracovní úřady (zprostředkovatelný práce), pronájem reklamních ploch, průzkum veřejného mínění, psaní reklamních textů, reklama (propagace), reklamní materiály (pronájem -), reklamní materiály (zasílání zákazníkům -), reklamní texty (vydávání, zveřejňování, oznámení, vyhlášení, publikování -),

rozšiřování reklamních materiálů (letáky, prospekty, tisky, vzorky), rozšiřování inzertních materiálů, texty (zpracování -), venkovní reklama, vydávání reklamních nebo náborových, propagačních a inzertních textů, vylepování plakátů; (41) dětské jesle a školky, diskotéky, divadelní představení, fotografování, golfové hřiště (provozování -), gymnastický výcvik, herny (provozování -), informace o možnostech rekreace, informace o možnostech rozptýlení, informace o možnostech zábavy, informace o výchově a vzdělávání, kempinky (služby-), klubové služby (výchovně-zábavné-), kluby zdraví (zdravotní a kondiční cvičení), knihovny (půjčovny knih), knihy (vydávání -), koncertní sítě (koncertní sály), muzea, noční kluby, organizace a pořádání koncertů, organizování a vedení konferencí, organizování a vedení kongresů, organizování a vedení seminářů, organizování a vedení symposií, organizování kulturních nebo vzdělávacích výstav, organizování plesů, organizování představení, organizování soutěží (vzdělávacích nebo zábavných), organizování sportovních soutěží, orchestry (služby poskytované-), zábavné parky, plánování a organizování večírků, pomoc při výběru povolání, poradenství pro volbu povolání, pořádání a řízení pracovních setkání (školení), prázdninové tábory (služby-) zábava, provozování sportovních zařízení, předprodeje vstupenek, představení (výroba divadelních nebo jiných -), psaní textů (jiných než reklamních), rekreace (služby pro oddech a -), služby v oblasti prodeje vstupenek (zábava), sportovní zařízení (pronájem -), stadióny (pronájem -), školství, tělesná výchova, výcvik (instruktážní), výcvik (výchovný), vyučování (výchovné služby), vyučování (instruktážní služby), vyučování (výuka), vzdělávání, vzdělávací informace, zkoušení, přezkoušení, živé představení, živé vystoupení (organizování -).

(730) **Město Litoměřice**, Mírové náměstí 15/7, Litoměřice, 41201, CZ

(740) Duška & Svobodová advokátní kancelář, JUDr. Marianna Svobodová, Karlovo náměstí 24, Praha 1, 11000

(210) **O-495241**

(220) 17.05.2012

(320) 17.05.2012

(511) 35, 36, 41

(540)

## Hlídáme čísla

- (510) (35) organizační a ekonomické poradenství, vedení účetnictví a účetní poradenství, poradenské a konzultační služby v oblasti správy a řízení podniků, včetně rizikového řízení, řízení ekonomických procesů, řízení rozborů nákladů, zprostředkování služeb oceňování obchodních podniků, zprostředkování služeb auditora, poradenské služby týkající se fúzí, akvizic, franchisingu a likvidace podniků, poradenské služby při poskytování daňového, účetního, ekonomického a organizačního poradenství prostřednictvím či pomocí globálních informačních technologií (jako Internet, GSM), zprostředkování poradenství organizačního, ekonomického a účetního, vedení účetnictví, služeb poradenských a konzultačních v oblasti správy a řízení podniků, včetně rizikového řízení, řízení ekonomických procesů, rozborů nákladů, poradenských služeb týkajících se fúzí, akvizic, franchisingu a likvidací společností, zprostředkovatelská činnost v oblasti obchodu s výrobky ve tř. 1-34; (36) zprostředkování služeb oceňování nemovitostí a majetku, poskytování finančně ekonomických rad ve věcech daní, odvodů, poplatků a jiných podobných plateb, jakož i ve věcech, které s daněmi a jinými podobnými platbami přímo souvisejí; (41) školení a vzdělávání v oblasti finančního, daňového a účetního poradenství.

(730) **ROWAN LEGAL, účetní a daňová kancelář s.r.o.**, Na Pankráci 1683/127, Praha 4, 14000, CZ

(210) **O-495336**

(220) 22.05.2012

(320) 22.05.2012

(511) 29, 30, 31

(540)



- (510) (29) játra, jádrová paštika, jelíto, krvavá tlačěnka, klobásy, salámy, párky, konzervy masové, lůj (jedlý -), maso (konzervované -), masové extrakty, paštika (jádrová -), plátky (rybí -), polévky, potraviny (solené -), potraviny z ryb, rybí plátky (filé), ryby, s výjimkou živých, šunka, tuky jedlé, uzeniny, uzeniny v těstě, vnitřnosti, droby, dršťky, výtažky masové, zvěřina; (30) led (přírodní nebo umělý), maso (látky na zjemnění -) pro domácnost, masové paštiky zapečené v těstě, masové šťávy (omáčka), omáčky (masové -), zjemňující látky (na maso -) pro domácnost; (31) drůbež (živá zvířata), drůbež na chov, živá hospodářská zvířata, hospodářské zvířectvo (přípravky na výkrm -), ryby živé fish, výkrm zvířat (přípravky pro -), živá zvířata.

(590) Barevná

(730) Šutera František, Veselská 581, Olešnice, 67974, CZ

(740) Mgr. Pavel Waldhans, Dřevařská 12, Brno, 60200

(210) **O-495345**

(220) 22.05.2012

(320) 22.05.2012

(511) 1, 2, 4

(540)

## MAZÁK

- (510) (1) chemické prostředky pro průmysl, zemědělství, lesnictví a opravárenství včetně chemických prostředků ve spreji; (2) ochranné prostředky proti korozi, antikorozi ochranné prostředky, antikorozi oleje, tuky na ochranu proti korozi; (4) maziva, mazadla, mazací prostředky, mazací tuky a mazací oleje pro strojní zařízení, zejména pro ložiska, ventily, osy, šrouby, závity, převody, bovdeny a jemné mechanismy, včetně maziv, mazadel, mazacích prostředků, mazacích tuků a mazacích olejů ve spreji.

(730) NOVATO spol. s r.o., Uralská 770/6, Praha 6, 16000, CZ

(740) Ing. Marie Smrčková, patentový zástupce, Velflíkova 10, Praha 6, 16000

(210) **O-495347**

(220) 22.05.2012

(320) 22.05.2012

(511) 20, 24, 28

(540)

## Hali Beli

- (510) (20) nábytek, dětský nábytek, polštáře, polštáře pro domácí zvířata; (24) nástěnné textilní dekorace, koupelnové textilie, ložní pokrývky a příkrývky, ložní prádlo, lůžkové přehozy, lůžkoviny, plédy, deky, pokrývky polštářové ozdobné, povlaky na polštáře, závěsy, prádlo vyšívané, prostěradla, povlečení, spací pytle, tapety textilní, textilní dekorace, kapsáře, fusaky; (28) hry, hračky, hračky pro domácí zvířata.

(730) Gažarová Irena Bc., Volného 949, Rajhrad, 66461, CZ

(210) **O-495348**

(220) 22.05.2012

(320) 22.05.2012

(511) 5, 10, 12, 16, 20

(540)



- (510) (5) ubrousky napuštěné farmaceutickými vodičkami, ubrousky napuštěné dezinfekčními přípravky, dámské vložky, absorpční kalhotky pro inkontinentní pacienty, hygienické vložky pro

inkontinentní pacienty, dětské plenkové kalhotky, hygienické ubrousky; (10) dudlíky pro kojence, dětské lahve, lahve kojenecké (dudlíky na -), židle s nočníkem; (12) kočárky (dětské -); (16) dětské pleny z papíru nebo buničiny, plenkové kalhotky dětské z papíru nebo buničiny, výrobky pro kojence a děti pro jedno použití vyrobené zejména z papíru, včetně plenek, plenkových vložek a trenýrek na jedno použití, cvičných kalhotek na jedno použití a bryndáčků na jedno použití, tištěné publikace; (20) židle vysoké pro děti.

(590) Barevná

(730) VAMARI s.r.o., Krátká 911, Nýřany, 33023, CZ

(210) **O-495350**

(220) 03.05.2012

(320) 03.05.2012

(511) 10, 28, 35, 39

(540)

## AQUAHIT

- (510) (10) rehabilitační a posilovací přístroje a pomůcky pro léčebné účely; (28) hry, hračky, tréninkové a posilovací stroje, posilovací a tréninkové nářadí, sportovní potřeby neuvedené v jiných třídách, hrací karty; (35) reklamní, inzertní a propagační činnost, marketing, reklama, inzerce a služby spojené s provozováním obchodní činnosti a v rámci pořádaných sportovních, kulturních a společenských akcí, poskytování informací a informačních produktů všeho druhu v oblasti obchodní a propagační činnosti organizace, pořádání výstav a předváděcích akcí pro reklamní a obchodní účely zejména v oblasti sportovní zdravotních a rekreačních aktivit; (39) doprava, balení a skladování zboží, zásilková služba a doprava v rámci internetového obchodu.

(730) AQUAHIT - CZ, spol. s r.o., U Černé rokle 188/3, Praha 5 - Velká Chuchle, 15900, CZ

(740) Mgr. Marie Žáková, patentový zástupce, Ostopovická 4, Troubsko, 66441

(210) **O-495368**

(220) 23.05.2012

(320) 23.05.2012

(511) 16, 21, 29, 30, 31, 43

(540)

## AMASO

- (510) (16) tiskoviny a papír, výrobky z papíru jako upomínkové předměty, polygrafické výrobky, periodické a neperiodické publikace, knihy, časopisy, blahopřání, brožury, diagramy, knížky brožované, kuchařky, účetní knihy, brožury, fotografie, formuláře, filtrační papír, kávové filtry, informační produkty a reklamní materiály na papírových nosičích, data a databáze na papírových nosičích, tištěné manuály, fotografie, plakáty, kalendáře, samolepky, obtisky, papírové a umělohmotné tašky jako upomínkové předměty, tužky, pera a pastelky jako upomínkové předměty, papírové obaly všeho druhu, ubrousky a papírové ubrusy, tácky, papírové vlajky, štočky, reklamní nebo umělecké nebo ozdobné předměty z papíru, tiskopisy, známky, prospekty, katalogy, periodika, průvodce, ročenky, papírové informační produkty, krabice lepenkové nebo papírové, tiskárenské výrobky, tiskoviny, propagační publikace, propagační materiály, papír a výrobky z papíru, potištěný i nepotištěný balicí papír, papírenské zboží, ubrousky toaletní, papírové podložky pod sklenice, paragony, podnosy na rozdělování a počítání mincí, alba, bloky, těžítka, inzertní listy, psací a kancelářské potřeby, plakáty, mapy, papírové hračky, tiskařský materiál, zápisníky a záznamníky, omalovánky, vystřihovánky, památníky, leporela, diplomy, rozvrhy hodin, potištěné papírenské výrobky, obálky, pohlednice, seznamy, sací papír, nože na řezání papíru, potištěné pytle a sáčky z plastických hmot pro obalovou techniku, malby, obrazy, obrazy malované (též olejomalby), rytiny všeho druhu (dřevorytiny, hlubotisky, mědirytiny, lepty, tisky napodobující rytiny) a další umělecké a upomínkové předměty této třídy; (21) desky, pouzdra na jídelní lístky, čajníky, čisticí nástroje, dávkovače mýdla, papírových ručníků a toaletního papíru, dózy na čaj, držáky na svíce a ubrousky, kávovary, kuchyňské náčiní, kalíšky na vajíčka, kbelíky na led, konvice, kořenky, krabice na jídlo, přesnídávku, kroužky na ubrousky, lopatky na pečivo a dorty, mísy polévkové, salátové a na zeleninu, mísy a misky, mlýnky na kávu, nádoby kuchyňské, otvíráky na lahve, párátko a stojany na párátko, schránky na pečivo, podnosy, pohárky z papíru nebo umělých

hmot, poklopy na sýr, prkénka kuchyňská, papírové tácy, papírové talíře, termosky, utěrky na čištění, zátky, sklo a zboží skleněné, porcelánové a kameninové, zejména suvenýry a miniatury, sklenice, číše, skleničky, jídelní, kávové a čajové servisy, tácy, talíře, talířky, džbány, džbány, vázy, vázičky, láhve, sklo surové nebo polozpracované jako upomínkové předměty, lahvičky, dárkové předměty ze skla a keramiky, upomínkové předměty a výrobky ze skla, porcelánu, kameniny a plastických hmot, které nejsou zahrnuty v jiných třídách včetně keramických miniatur a další umělecké a upomínkové předměty v rámci této třídy; (29) zpracovaná zelenina, jako je cibule konzervovaná, čočka konzervovaná, fazole konzervované, hrách konzervovaný, nakládaná zelenina, zelí kysané červené i bílé, nakládané okurky, zeleninové saláty, rajčatový protlak, zeleninové šťávy na vaření, sušená zelenina, vařená zelenina, zelenina v pikantním nálevu, zeleninové polévky, bylinky zahradní konzervované, bramborové lupínky, bramborové vločky, bramborové hranolky, bramborové kaše, bramborové krokety, ovoce mražené, kompotované, konzervované, zavařené, kandované, sušené, jablčná a jiná pyré, kůry ovocné, ovocná dřevina i mražená, džemy, marmelády, ovoce naložené v alkoholu, ovocné rosoly, ovocné saláty, závorový džem, brusinkový kompot, oříšky zpracované, arašidy, arašidové máslo, hrozinky, kakaové máslo, kokos sušený (kokosová moučka), kokosové mléko, datle, fíky, zpracované mandle, olivy konzervované, humus (pasta z cizrny), konzervované žampiony, konzervované lanýžy, ryby, měkkýši, koryši, sumýši a výrobky z nich, jako jsou ančovičky (sardele), humři (neživí), kaviár, konzervy rybí, krevety (neživé), langusty (neživé), mušle jedlé (neživé), losos, moučka rybí pro lidskou spotřebu, raci (neživí), rybí plátky (filé), ryby ve slaném nálevu, sardinky, slanečci, sledi, tuňák, ústřice (neživé), maso a masné výrobky, droby, vnitřnosti, dršťky, drůbež (neživá), bujóny, vývary, huspeniny, játra, játrová paštika, jelita, krvavá tlačenka, jitrnice, klobásy, salámy, párky, konzervy masové, masové extrakty, polévky, přípravky na výrobu polévek, slanina, šunka, uzeniny, uzeniny v těstě, tukové pomazánky na chléb, vepřové, hovězí, drůbeží maso, sádlo, zvěřina, vejce, i sušená, vaječný bílek, vaječný žloutek, jedlé oleje, jedlé tuky, margarín, máslo, mléko a mléčné výrobky, jogurty, kefir, kumys (mléčný nápoj), mléčné nápoje (s vysokým obsahem mléka), smetana, syrovátka, sýry, sýřidlo, šlehačka, tofu, bílkoviny jako potrava, jedlá želatina, kasein používaný jako přísada ve výživě, pektin pro potravinářství, protein pro lidskou spotřebu; (30) káva, čaj, kakao, cukr, rýže, tapioka, ságo, kávové náhražky, mouka a přípravky z obilnin, chléb, pečivo, cukrovinky, zmrzlina, med, sirup melasový, droždí, prášky do těsta, sůl, hořčice, ocet, nálevy k ochucení, koření, led pro osvětlení, arašidové cukrovinky, aromatické přípravky do potravin, bonbóny, cukroví, mentolové cukroví, cukrovinky, cukrovinky k ozdobení vánočních stromků, čokoláda, čokoládové nápoje, čokoládové nápoje s mlékem, dorty, fondány, jemné pečivo, karamely, bonbóny, káva, kávové náhražky rostlinného původu, kávové nápoje s mlékem, keksy, koláče s náplní, kreky, pražená kukuřice, listové těsto, lupínky, vločky obilné, makaróny, mandlové cukrovinky, mandlové těsto, marcipán, marinády, chuťové přísady, máslové, tukové těsto, masové paštiky zapečené v těstě, masové pirožky, medovníky, perníky, mentol do cukrovinek, výrobky z kukuřičné mouky, müsli, kávové náhražky, čokoládové nápoje, kakaové nápoje, omáčka sójová ostrá, oplatky, potraviny na bázi ovsu, ovesné vločky, jedlé ozdoby na dorty, palačinky, pastilky (cukrovinky), pečivo s masovou náplní, pивní ocet, pizzy, popcorn, pražená kukuřice, potraviny z mouky, pralinky, prášek do pečiva, příchutě, aroma, příchutě do nápojů s výjimkou éterických olejů, přípravky do potravin aromatické, pudinky, rýže, rýžové koláčky, ságo, sirup melasový, přírodní sladidla, sladový výtažek jako potrava, suchary, sušenky, sušenky máslové, keksy, biskvity, suši, šerbet (zmrzlinový nápoj), škrobové výrobky jako potrava, ztužovače šlehačky, špagety, rajčatová šťáva, šťávy s výjimkou dresinků, tabletky (cukrovinky), těstoviny, trestí do potravin, nikoliv pro lékařské účely, včelí kasička pro lidskou spotřebu ne pro lékařské účely, kukuřičné vločky, mořská voda na vaření, výrobky z kakaa, výrobky z obilovin, zahušťovací přípravky na kuchyňské použití, zákusky, koláče, zálivky na ochucení, zjemňující látky na maso pro domácnost, zmrzlina, pojiva jako přísady do zmrzliny, zmrzlina jogurtová, zmrzlinové poháry, želé ovocné (cukrovinky), žvýkačky ne pro lékařské účely; (31) čerstvá zelenina jako je zelí červené i bílé, hlávkové

krouhané, cibule, čekanka salátová, hlávkové a listové saláty, okurky, pór, paprika (rostlina), rebarbora, reveň, réva vinná, řepa jedlá, třítina cukrová, tykev, brambory čerstvé, bylinky čerstvé polévkové jako koření, kopra, bobule, čerstvé ovoce, citrony, pomeranče, citrusové ovoce, olivy čerstvé, ořechy, boby kakaové syrové, arašidy, kolové oříšky (plody kolovníku), mandle, seznam, kokosové skořápky, čerstvé kašany, čočka (čerstvá), fazole čerstvé, hrách čerstvý, houby čerstvé, lanýže čerstvé, chléb svatojánský (lusky rohovníku), chmel, kopřivy, rýže neopracovaná (natural), slad na výrobu piva a lihovin, kultura houbová na výsev (podhoubí), hrozny čerstvé, kořeny jedlé, zrní (obilniny), obilná zrna v nezpracovaném stavu, obilninové zbytkové produkty pro živočišnou spotřebu, kukuřice, ječmen, pšenice, oves setý, otruby, seno, sláma, chovatelské, pěstitelské produkty jako jsou rostliny, rostlinná semena, sadba, sazenice, cibule květinové, dřevo surové, keře, křoví, kmeny stromů, kulatina dřevěná, korek surový, surová kůra, surové dřevo, květiny sušené na ozdobu, květiny živé, věnce a kytky z přírodních květin, přírodní trávníky, palmy, palmovníky, stromečky vánoční, zvířata domácí a hospodářská (živá), bílkoviny (proteiny) pro zvířata, potrava pro zvířata, stelivo pro domácí zvířata, krmiva suchá pro zvířata, moučka pro zvířata, přípravky posilující pro zvířata, nápoje pro domácí zvířata, potrava pro ptactvo, přísady do krmiv, ne pro lékařské účely, psí suchary, sůl pro dobytek, šrot pro zvířata, sépie (kosti pro ptáky), pochoutky a odměny ke žvýkání pro zvířata, výživa pro domácí zvířata, živé rybářské návnady, ryby, sumýši, koryši, měkkýši - živí, jikry rybí, řasy pro lidskou nebo živočišnou spotřebu (potravina); (43) gastroservis - zásobování restaurací a provozoven potravinářskými výrobky a nápoji, hromadné dodávání hotových jídel, nápojů do restaurací, jídelen, služby spojené s ubytováním, stravováním a občerstvením, provozování penzionů, hotelů, hostelů, motelů, hostinských činností, restaurace, bary, snack bary, cafeterie, motoresty, hostince, kantýny, závodní jídelny, menzy, rychlé občerstvení, catering, zajištění stravování při společenských akcích a služby spojené s nákupem a obstaráváním potravin, nápojů a občerstvení, pohostinství, příprava jídel, společné stravování, podávání jídel a nápojů, příprava jídel a nápojů ke spotřebě, zejména steaků a zeleninových a ovocných salátů a pizz, těstovin, poskytování a obstarávání jídla a nápojů, služby zajišťující stravování, automat pro občerstvení, zásobování v rámci této třídy, poskytování gastronomických služeb, příprava jídel a výrobků studené kuchyně, pořádání hostin, provozování pizzerie, bufetu, samoobslužné restaurace, kavárny, vinárny, poradenství v oboru hotelnictví, poradenství v oboru gastronomie, zajišťování hotelových pobytů, pronájem apartmánů, sálů, salónek a jiných nebytových prostor obsažených v této třídě, poradenství v oboru provozování hotelů a gastronomických provozů.

(730) **Ambiente Franchise, s.r.o.**, U Krbu 3091/37, Praha 10, Strašnice, 10000, CZ

(740) **DANĚK & PARTNERS** Advokátní a patentová kancelář, Ing. Dr. Vilém Daněk, Vinohradská 45/1107, Praha 2, 12000

(210) **O-495438**

(220) 24.05.2012

(320) 24.05.2012

(511) 5, 29, 30, 32

(540)



(510) (5) výrobky dietetické, pro léčebné účely, potraviny pro děti, batolata a nemocné, jako dětská a kojenecká výživa, potravinové přípravky a doplňky všeho druhu, jako posilující poživatiny, vitamínové přípravky, poživatiny pro doplnění redukčních diet nebo přípravků pro hubnutí, vše s léčebnými účinky, přípravky s léčebnými účinky obsahující biochemické katalyzátory, zejména pro fyzicky aktivní osoby, rekonvalescenty a nemocné, vše výše uvedené určené k léčebným účelům; (29) maso a masové výrobky jako masové krémy, pomazánky na chleba, přísadivky,

lunch, ryby, drůbež, zvěřina, masové výtazky, paštiky, ovoce, houby a zelenina konzervované, sušené a zavažené, konzervovaná hotová jídla spadající do této třídy, mléko a mléčné výrobky, konzervy masové a rybí, želé, kompoty, oleje a tuky jedlé, přesnídávky, ovocné dřeně, marmelády, džemy, ovocná povidla, ovocné pomazánky; (30) kaše ovesná, ovocná, s rýží, s kukuřičnými lupínky, s ovesnými vločkami, s piškoty, s krupicí, oplatky, cukrovinky, včetně gumových a esenci pro cukrovinky, cukrářské výrobky všeho druhu, hořčice, ocet, kečup a kečupové omáčky, šťáva rajčatová, chuťové a pikantní omáčky, majonézy, omáčky v prášku, koření a kořenící směsi, káva, čaj, kakao, cukr, rýže, kávové náhražky, med, sirup melasový, droždí pro kynutí, sůl, obilné vločky, výrobky na bázi sušené bramborové kaše, pšeničné mouky, nativních a modifikovaných škrobů jako bramborové těsto v prášku, bramborová kaše v prášku, bramborové krokety v prášku, bramborové noky v prášku, směs pro přípravu knedlíků; (32) piva všeho druhu, vody minerální a šumivé a jiné nealkoholické nápoje, sirupy a jiné přípravky k přípravě nápojů, ovocné šťávy a nápoje z ovocných šťáv, energetické nápoje, iontové nápoje.

- (730) **Hamé s.r.o.**, Na Drahách 814, Kunovice, 68604, CZ  
(740) Václav Müller, patentový zástupce, Filipova 2016, Praha 4, 14800

- (210) **O-495470**  
(220) 25.05.2012  
(320) 25.05.2012  
(511) 16, 35, 36  
(540)



- (510) (16) reklamní, inzertní a propagační materiály - v rámci této třídy a tiskoviny všeho druhu; (35) propagační, reklamní a inzertní služby prostřednictvím jakéhokoliv média; (36) pojištění, finanční a investiční služby, penzijní připojištění, činnost penzijních fondů a penzijních společností, důchodové pojištění, spoření a investice všeho druhu.  
(590) Barevná  
(730) **ING Penzijní fond, a.s.**, Nádražní 344/25, Praha 5 - Smíchov, 15000, CZ  
(740) JUDr. Filip Winter, advokát, Mostecká 21, Praha 1, 11000

- (210) **O-495494**  
(220) 28.05.2012  
(320) 28.05.2012  
(511) 5  
(540)

## POMPADOUR

- (510) (5) menstruační hygienické vložky.  
(730) **Vaše DEDRA s.r.o.**, Podhradní 69, Česká Skalice, 55203, CZ

- (210) **O-495499**  
(220) 28.05.2012  
(320) 28.05.2012  
(511) 32, 33  
(540)



- (510) (32) piva, minerální vody, šumivé nápoje a jiné nápoje nealkoholické, nápoje a šťávy ovocné, sirupy a jiné přípravky k zhotovování nápojů; (33) alkoholické nápoje (s výjimkou piva).  
(730) **DELTA SF a.s.**, Na Hutí 307, Suchdol nad Lužnicí, 37806, CZ

- (210) **O-495501**  
(220) 28.05.2012  
(320) 28.05.2012  
(511) 35, 41

(540)



- (510) (35) veletrhy a výstavy k obchodním a reklamním účelům, reklamní, inzertní a propagační služby spojené s pořádáním veletrhů a výstav, reklama, reklama on-line v počítačové síti, reklamní agentury, reklamní texty (psaní, vydávání, zveřejňování, oznámení, vyhlášení, publikování); (41) veletrhy a výstavy neobchodní.  
(590) Barevná  
(730) **EXPOTRADING s.r.o.**, Bruselská 266/14, Praha 2, 12000, CZ

- (210) **O-495520**  
(220) 28.05.2012  
(320) 28.05.2012  
(511) 24, 25, 26  
(540)



- (510) (24) látky, tkaniny a textilní výrobky, které nejsou uvedeny v jiných třídách; (25) oděvy, dámská, pánská a dětská konfekce, pokrývky hlavy, pásky, šály, šátky, kravaty, rukavice, osobní prádlo, obuv; (26) textilní galanterie, oděvní doplňky.  
(730) **Omega Investments a.s.**, Žitná 1656/45, Praha 1, 11000, CZ  
(740) JUDr. Miroslav Kupka, Levého 1532, Rakovník, 26901

- (210) **O-495553**  
(220) 30.05.2012  
(320) 30.05.2012  
(511) 16, 20, 21, 25, 29, 30, 32, 33, 35, 40, 41, 43  
(540)



- (510) (16) papír a papírenské zboží, lepenka a výrobky z těchto materiálů, tiskárenské výrobky, výrobky z papíru, kartónu a lepenky, reklamní, propagační a informační materiály z papíru a plastických hmot, zejména neperiodické a periodické tiskoviny na papírových nosičích, jídelní lístky, papírové ubrusky, stojánky reserve papírové, katalogy, prospekty, plakáty, letáky, prezentační a firemní tiskoviny, ceníky a jiné reklamní, propagační a informační materiály na papírových nosičích, papírové soubory dat, papírové a lepenkové poutače, reklamní tabule a vývěsky, billboardy, pohlednice, fotografie a jiná grafická díla, kartografická díla, etikety na lahve, obtisky, nálepky, papírové a plastové obálky, sáčky, tašky a pytle (z papíru nebo z umělých hmot, vše v rámci této třídy) krabice a krabičky, papírové visačky, papírové a plastové obaly a krabice na lahve, balicí papír a plastové fólie na balení, kelímky papírové, papírové a plastové tácky a podložky na stolování, papírové a plastové podložky pod sklenice, lepicí pásky papírové, lepicí pásky plastové pro kancelářské a balicí účely, papírové utěrky, ubrusky a ubrusy, banketní sukně papírové, kalendáře, diáře, dekorativní, propagační a upomínkové předměty z papíru, papírové hmoty a plastu zahrnuté ve tř. 16, papírový odpad; (20) nábytek, též čalouněný, nábytek pro interiéry pivnic, křesla, židle, police všeho druhu, regály a příhrádky, lenošky, pohovky, plážová křesla, stolky a slunečníky, zahradní nábytek pro exteriéry pivnic, lavice, sedátka, vše v rámci této třídy; (21) výrobky ze skla, keramiky a porcelánu spadající do tř. 21, jídelní a nápojové soupravy, sklenice a

skleničky, džbány a džbánky, püllitry, poháry, pohárky a číše, korbele, lahve, nápojové sklo, skleněné a keramické nádoby a nádoby, desky na jídelní a nápojové listky, stolní chladicí nádoby náležející do tř. 21, stolní nádoby na led, ohřívačky na pivo, otvíráky na pivo, otvíráky na jiné nápoje, vázy nádobí a náčiní pro domácnost nebo kuchyně (nikoliv z drahých kovů, ani postříbřených nebo pozlacených kovů), vše v rámci této třídy, koše na odpadky, smetníky, pohárky z papíru a z umělých hmot, papírové tácky, utěrky na čištění, distributory toaletního papíru; (25) oděvy, obuv a kloboučnické zboží, trička, včetně reklamních, tílka, mikiny, kšiltovky, čepice, kšilty a čelenky, kravaty, číšnícké zástěry a vesty, suvenýry, vše v rámci této třídy; (29) potraviny a potravinářské výrobky živočišného původu, jakož i ovoce a zelenina a jiné zahradní či obdobné jedlé výrobky připravené pro konzumaci, vše v rámci této třídy, mléko a mléčné výrobky, včetně mléčných nápojů, maso, masové a uzeninové výrobky, též paštiky a kaviár, spadající do této třídy, ryby, drůbež, měkkýši, korýši, zvěřina, konzervované potraviny na bázi výrobků ve třídě 29, hotová jídla na bázi masa, ryb, drůbeže, zvěřiny a upravené zeleniny, hotové polévky, saláty, mléko a mléčné výrobky, vejce, jejich výtažky, náhražky a výrobky z nich, jedlé oleje a tuky, zelenina zmrazená, sušená a vařená, ovoce, zmrazené, sušené, vařené a kandované, ovocná dřeva, marmelády, hrozinky, dárkové potravinové balíky se směsí potravinových produktů spadajících do této třídy, plnicí masy do pečiva na bázi tvarohu, upraveného máku, upravených ořechů, džemu, upraveného masa, ryb, zvěřiny, zeleniny a sýrů; (30) potraviny rostlinného původu, připravené pro konzumaci nebo konzervování, jakož i stimulanty pro zlepšení chutě potravin, suroviny a polotovary pro gastronomickou výrobu v rámci této třídy, dehydratovaná hotová jídla a směsi k přípravě hotových jídel, hotová jídla studená i teplá kuchyně, pekařské, cukrářské a gastronomické výrobky v rámci této třídy, káva, kávové náhražky a přísady, čaj, kakao a kakaové přípravky a výrobky, čokoláda, zmrzlina, cukrovinky nečokoládové i čokoládové, potravinářské dresinky a zahušťovače, zálivky na saláty, majonézové omáčky, ovocné salátové omáčky (dresinky) a sojové omáčky; (32) piva různých druhů a stupňovitostí, světlá i tmavá, sudová i lahvová, piva výčepní, sladová, ležáky a piva příchucovaná, piva speciální, jako piva bylinná a bylinková, zázvorová, ovocná, piva nízkooenergetická a s nízkým obsahem alkoholu, piva nealkoholická, dietetická piva a nápoje (vyjma určených k léčebným účelům), sladina a sladové nápoje míchané a lihuprosté, šumivé nápoje na bázi piva s nízkým obsahem alkoholu nebo nealkoholická s obsahem ovocných a/nebo zeleninových šťáv, výtažků a výluhů, případně bylin, nápoje kvašené nealkoholické, nealkoholické nápoje, zejména limonády, šumivé a jiné nealkoholické nápoje, též z ovocných šťáv a přípravky na jejich výrobu, též s ovocnou šťávou, minerální vody a přípravky na její výrobu, přírodní nebo umělé, zejména trestí, tablety a prášky, nealkoholické nápoje obsahující kyselinu uhličitou, ovocné a zeleninové šťávy a nápoje, proteinové, vitamínové, multivitaminové, energetické, iontové, izotonické, též obohacené adaptogeny a výživové nápoje, nápoje obohacené vitamíny a/nebo minerály, vše nikoliv pro léčebné účely, šerbety, sodovky a stolové vody, dietní, iontové a energetické nápoje, pivo, lehká piva a ležáky, též v netekuté formě, nealkoholické aperitivy, přípravky nebo příchutě na výrobu nápojů, zejména koncentráty a sirupy, ovocné nebo zeleninové šťávy a nápoje z ovocných šťáv, džusy a mošty, nealkoholické nápoje obohacené vitamíny nebo minerály, dietní nápoje, tablety a prášky na přípravu šumivých nealkoholických nápojů, nealkoholické nápoje s příchutí ovoce nebo zeleniny, pramenité vody, stolní vody perlivé i neperlivé, míchané nápoje nealkoholické, nápoje z rajčatové šťávy, aperitivy nealkoholické; (33) alkoholické nápoje (s výjimkou pív), lihoviny včetně nápojů míchaných a mixovaných, likéry a vína (vyjma určených pro lékařské účely), destiláty vinné, ovocné, bylinné a zeleninové včetně macerátů a výluhů, destiláty ušlechtilé a řezané, vína stolní, jakostní, odrůdová včetně přívlastkových a ledových, vína šumivá a perlivá, vína likérová a aromatizovaná, alkoholické mošty, alkoholické aperitivy a koktejly, koncentráty k přípravě alkoholických nápojů a esence do lihovin, alkoholické nápoje zahrnuté ve tř. 33; (35) maloobchodní a velkoobchodní služby s výrobky uvedenými ve třídách 16, 20, 21, 25, 28, 29, 30, 32, 33 a 34, inzerce, organizování a zajišťování obchodních předváděcích akcí výrobků a služeb, obchodní nebo podnikatelské informace, pomoc, poradenství a poskytování konzultací v obchodní

činnosti, vytváření obchodních a obchodně-informačních sítí, zprostředkování interaktivního obchodu pomocí globálních komunikačních sítí (Internet) s výrobky tříd 1 - 34, reklamní a propagační činnost, zprostředkování reklamní činnosti, organizování komerčních a reklamních výstav, zprostředkování obchodních záležitostí s výrobky tříd 1 - 34, shromažďování různého zboží pro třetí osoby (kromě jejich přepravy), v rozsahu zboží tříd 1 až 34, za účelem umožnění spotřebitelům, aby si tyto výrobky mohli pohodlně prohlížet a nakupovat, rozšiřování vzorků zboží, obchodní pomoc v oblasti gastronomie, restauračních činností a služeb s tím souvisejících, vše v rámci této třídy, export a import; (40) pivovarnictví a sladovnictví, příprava surovin pro výrobu piva, výroba a zpracování sladu, výroba, vaření piva různých druhů a stupňovitostí, zpracování chmele, ječmene, výroba sladových nápojů, fermentace, výroba nealkoholických a alkoholických nápojů, výroba přípravků alkoholických a nealkoholických nápojů, odborné informace o zpracování materiálů; (41) činnosti společenského, kulturního a sportovního charakteru, organizování klubové činnosti, organizace diskoték, plánování a organizování večírků, soutěží, kulturních a společenských aktivit, plánování a organizování večírků a různých setkání, vše v rámci této třídy, pořádání soutěží krásy, zprostředkování služeb sloužících k zábavě a pobavení spadajících do této třídy, provozování zařízení sloužícího k zábavě, zejména provozování výherních hracích přístrojů, a to i s hraním o peníze, informace o možnostech zábavy, zprostředkování provozu nočních klubů, zprostředkování provozu her on-line z počítačové sítě, zprostředkování demonstrace a výuky pravidel her pro pobavení, též hazardních her kasina, pronájem her; (43) služby, zajišťující dočasné ubytování, stravování a pitný režim, provozování hostinských činností, restaurací, barů, snack barů, kafeterií, motorestů, hostinců, hospůdek, pivnic, služby rychlého občerstvení, catering (hromadné dodávání hotových jídel, nápojů do restaurací, jídelen, zajištění stravování při společenských akcích) a služby spojené s nákupem a obstaráváním potravin spadající do této třídy, nápojů a občerstvení, příprava jídel, společné stravování, podávání jídel a nápojů, příprava jídel a nápojů ke spotřebě, poskytování a obstarávání jídla a nápojů, provoz automatů pro občerstvení, zásobování, služby gastronomie, poskytování gastronomických služeb, zprostředkovatelská činnost v oblasti gastronomie v rámci služeb restaurací a pivnic, příprava a zhotovování jídel a výrobků teplé a studené kuchyně, pořádání hostin, provozování pizzerie, bufetu, samoobslužné restaurace, kavárny, zásobovací služby a rozvoz jídla, zajištění stravování při společenských akcích, pronajímání společenských a jednacích místností a salónek, ubytovací služby, hotelové služby, služby zajišťující pronájem jednacích místností, provoz kempů, rezervace pobytů, půjčování restauračního zařízení, pořádání pivních a gastronomických festivalů, přehlídek a ochutnávek, organizování recepce a koktejlů se zaměřením na pivovarnictví a gastronomii, zásobování restaurací a provozoven potravinářskými výrobky a nápoji, poradenství v oboru gastronomie v rámci této třídy.

- (590) Barevná  
(730) **3E PROJEKT, a.s.**, Mjr. Nováka 1490/14, Ostrava, Hrabůvka, 70030, CZ  
(740) Silesia Patent & Trademark s.r.o., Pod Školou 1278, Šenov, 73934

- (210) **O-495563**  
(220) 30.05.2012  
(320) 30.05.2012  
(511) 25, 28, 41  
(540)



- (510) (25) baletní oděvy, baletní obuv; (28) baletní tyče, potřeby pro gymnastiku a sport, které nejsou uvedeny v jiných třídách; (41) vyučování, divadelní představení, výroba divadelních představení nebo jiných, umělecké módní agentury, organizování soutěží, prázdninové tábory - v rámci této třídy, pořádání kulturních akcí.



- (730) **Mrkvičková Cigánková Jana Mgr.**, Baarova 43/802, Praha, 14000, CZ  
(740) Advokátní kancelář Vacek, Mrkvička a spol., v.o.s., Mgr. Michal Kucharič, Husovo náměstí 468/16, Praha 10, 10400

- (210) **O-495606**  
(220) 31.05.2012  
(320) 31.05.2012  
(511) 5, 41, 44  
(540)



- (510) (5) farmaceutické a veterinářské výrobky, hygienické výrobky pro léčebné účely, dietetické přípravky pro léčebné účely, potraviny pro batolata, náplasti, obvazový materiál, materiály pro plombování zubů a pro zubní otisky, dezinfekční přípravky, výrobky pro hubnutí škodlivých zvířat, fungicidy, herbicidy; (41) výchova, vzdělávání, zábava, sportovní a kulturní aktivity; (44) lékařské služby, veterinární služby, péče o hygienu a krásu osob a zvířat, zemědělské, zahradnické a lesnické služby.  
(730) **HEART4U**, Sirkin 27, Tel Aviv (část města - Givatayim), IL  
(740) Šafra & partneři s.r.o., advokátní kancelář, JUDr. Ing. Jiří David, LL.M., Revoluční 1082/8, Praha 1, 11000

- (210) **O-495643**  
(220) 01.06.2012  
(320) 01.06.2012  
(511) 30  
(540)



- (510) (30) pizzy sladké i slané.  
(590) Barevná  
(730) **Cechl Martin**, Dittrichova 3, Praha 2, 12000, CZ  
(740) **KOREJZOVÁ & SPOL.**, v.o.s., JUDr. Petra Korejzová, Korunní 810/104 E, Praha 10, 10100

- (210) **O-495694**  
(220) 04.06.2012  
(320) 04.06.2012  
(511) 5, 29, 30, 32  
(540)



- (510) (5) výrobky dietetické, pro léčebné účely, potraviny pro děti, batolata a nemocné, jako dětská a kojenecká výživa, potravinové přípravky a doplňky všeho druhu, jako posilující poživatiny, vitamínové přípravky, poživatiny pro doplnění redukčních diet nebo přípravků pro hubnutí, vše s léčebnými účinky, přípravky s léčebnými účinky obsahující biochemické katalyzátory, zejména pro fyzicky aktivní osoby, rekonvalescenty a nemocné, vše výše uvedené určené k léčebným účelům; (29) maso a masové výrobky jako masové krémy, pomazánky na chleba, přesnídávky, lunch, ryby, drůbež, zvěřina, masové výtažky, paštiky, ovoce, houby a zelenina konzervované, sušené a zavařené, konzervovaná hotová jídla spadající do této třídy, mléko a mléčné výrobky, konzervy masové a rybi, želé, kompoty, oleje a tuky jedlé, přesnídávky, ovocné dřeně, marmelády, džemy,

ovocná povidla, ovocné pomazánky; (30) kaše ovesná, ovocná, s rýží, s kukuřičnými lupínky, s ovesnými vločkami, s piškoty, s krupicí, oplatky, cukrovinky, včetně gumových a esenci pro cukrovinky, cukrářské výrobky všeho druhu, hořčice, ocet, kečup a kečupové omáčky, šťáva rajčatová, chuťové a pikantní omáčky, majonézy, omáčky v prášku, koření a kořenící směsi, káva, čaj, kakao, cukr, rýže, kávové náhražky, med, sirup melasový, droždí pro kynutí, sůl, obilné vločky, výrobky na bázi sušené bramborové kaše, pšeničné mouky, nativních a modifikovaných škrobů jako bramborové těsto v prášku, bramborová kaše v prášku, bramborové krokety v prášku, bramborové noky v prášku, směs pro přípravu knedlíků; (32) piva všeho druhu, vody minerální a šumivé a jiné nealkoholické nápoje, sirupy a jiné přípravky k přípravě nápojů, ovocné šťávy a nápoje z ovocných šťáv, energetické nápoje, iontové nápoje.

- (730) **Hamé s.r.o.**, Na Drahách 814, Kunovice, 68604, CZ  
(740) Václav Müller, patentový zástupce, Filipova 2016, Praha 4, 14800

- (210) **O-495734**  
(220) 05.06.2012  
(320) 05.06.2012  
(511) 3, 37  
(540)



- (510) (3) čisticí přípravky a čisticí roztoky v rámci této třídy, utěrky napuštěné čisticími přípravky; (37) mytí a čištění automobilů.  
(590) Barevná  
(730) **Šméral Petr**, Janského 2437, Praha 5, 15500, CZ

- (210) **O-495738**  
(220) 05.06.2012  
(320) 05.06.2012  
(511) 29  
(540)

**BeeFIT**

- (510) (29) salátová zálivka.  
(730) **Mahdal Petr**, Sadová 862, Nivnice, 68751, CZ

- (210) **O-495757**  
(220) 05.06.2012  
(320) 05.06.2012  
(511) 9, 16, 35, 38, 41  
(540)



- (510) (9) informace, data a databáze na elektronických, magnetických a optických nosičích všeho druhu a v elektronických, datových, informačních a telekomunikačních sítích všeho druhu, multimediální aplikace, zejména elektronické informační katalogy, časopisy a periodika, knihy v elektronické podobě, nahrané zvukové a zvukově-obrazové a obrazové záznamy, včetně software na CD a DVD discích a magnetických nosičích, software pro počítače; (16) tiskoviny všeho druhu, zejména periodické a neperiodické publikace na papírových nosičích, např. časopisy, noviny, knihy, prospekty, plakáty, data a databáze na papírových nosičích, kalendáře, fotografie, pohlednice, plakáty, samolepky, knihařské výrobky, informační a propagační výrobky z papíru, včetně dekoračních předmětů z papíru, obalový materiál z papíru a balicí fólie z plastu, papírové a plastové sáčky a tašky, kancelářské potřeby (vyjma nábytku); (35) zprostředkovatelské služby v oblasti obchodu s reklamou a pomoc při řízení obchodní činnosti, zprostředkování obchodních kontaktů v oblasti výrobků tříd 9, 16 a služeb tříd 35, 38 a 41, reklamní a propagační činnost, poskytování obchodních

informačních produktů, např. multimediálních informací pro reklamní a obchodní účely, včetně jejich vyhledávání, inzertní činnost, včetně on-line inzerce a prezentace uživatelů v počítačové síti Internet, obchodní využití sítě Internet v oblasti vyhledávacích služeb v oblasti obchodu s reklamou a e-businessu, vydávání reklamních a/nebo náborových textů, propagačních a inzertních tiskovin, rozšiřování reklamních a/nebo inzertních materiálů, obchodní průzkum a analýza trhu, marketing, organizace reklamních a obchodních předváděcích akcí výrobků a služeb, včetně obchodních výstav a jejich doprovodných akcí, např. komerčních módních přehlídek, distribuce zboží a tiskovin k reklamním účelům, obchodní zastoupení tuzemských a zahraničních firem, obchodní a podnikatelský informační servis, obchodní poradenské a konzultační služby; (38) šíření elektronických informací, zpráv textových, zvukových a zvukově-obrazových, např. elektronických časopisů, knih a děl prostřednictvím počítačové sítě Internet a satelitů, výměna elektronických zpráv a informací, služby zabezpečující audiovizuální komunikaci prostřednictvím informačních a telekomunikačních sítí, např. počítačové sítě Internet a satelitů, šíření audiovizuálních děl, zpráv a informací, anket a soutěží, odborná informační a poradenská činnost v daných oborech, televizní vysílání; (41) nakladatelství a vydavatelství periodických a neperiodických publikací, zejména společenských, zábavních, vzdělávacích a odborných časopisů, a to tištěných na papírových nosičích i v elektronické podobě, včetně textových, zvukových a zvukově-obrazových zpráv a informací na elektronických, magnetických a optických nosičích všeho druhu, ediční a publikační činnost, včetně nahrávání zvukových a zvukově-obrazových nosičů a pořadů pro rozhlasové a televizní vysílání, půjčování publikací a nahraných zvukových a zvukově-obrazových nosičů, produkční a agenturní činnost v oblasti zábavy, vzdělávání, kultury a sportu, včetně pořádání zábavních a vzdělávacích soutěží a akcí, hobby-soutěží, zájmových klubů, setkání a přednášek, včetně akcí na podporu zdravého životního stylu a společenského uplatnění a aktivity zájmových skupin, kulturních a/nebo vzdělávacích výstav, informační, konzultační, poradenské a obstaravatelské služby v oboru nakladatelské a vydavatelské činnosti, produkční a agenturní činnost v oblasti zábavy, kultury, vzdělávání, zájmové činnosti a společenských aktivit.

(730) **BAUER MEDIA v.o.s.**, Moulíkova 3286/1b, Praha 5, 15000, CZ

(740) advokátní kancelář fialová, Mgr. Petra Fialová, V Jámě 1, Praha 1, 11000

(210) **O-495866**

(220) 08.06.2012

(320) 08.06.2012

(511) 5

(540)

## CAPEZEN

(510) (5) léčiva, farmaceutické přípravky humánní.

(730) **Zentiva Group, a.s.**, U kabelovny 130, Praha 10 - Dolní Měcholupy, 10237, CZ

(740) Rott, Růžička & Guttman Patentové, známkové a advokátní kanceláře, JUDr. Vladimír Rott, Vinohradská 37, Praha 2, 12000

(210) **O-495867**

(220) 08.06.2012

(320) 08.06.2012

(511) 5

(540)

## ALGOXIB

(510) (5) léčiva, farmaceutické přípravky humánní.

(730) **Zentiva Group, a.s.**, U kabelovny 130, Praha 10 - Dolní Měcholupy, 10237, CZ

(740) Rott, Růžička & Guttman Patentové, známkové a advokátní kanceláře, JUDr. Vladimír Rott, Vinohradská 37, Praha 2, 12000

(210) **O-495868**

(220) 08.06.2012

(320) 08.06.2012

(511) 5

(540)

## ZOLENDROS

(510) (5) léčiva, farmaceutické přípravky humánní.

(730) **Zentiva Group, a.s.**, U kabelovny 130, Praha 10 - Dolní Měcholupy, 10237, CZ

(740) Rott, Růžička & Guttman Patentové, známkové a advokátní kanceláře, JUDr. Vladimír Rott, Vinohradská 37, Praha 2, 12000

(210) **O-495869**

(220) 08.06.2012

(320) 08.06.2012

(511) 5

(540)

## ENZOLA

(510) (5) léčiva, farmaceutické přípravky humánní.

(730) **Zentiva Group, a.s.**, U kabelovny 130, Praha 10 - Dolní Měcholupy, 10237, CZ

(740) Rott, Růžička & Guttman Patentové, známkové a advokátní kanceláře, JUDr. Vladimír Rott, Vinohradská 37, Praha 2, 12000

(210) **O-495942**

(220) 12.06.2012

(320) 12.06.2012

(511) 29, 30, 32

(540)



(510) (29) maso, ryby, drůbež a zvěřina, konzervované masné výrobky, masové vřtačky; (30) chléb, pečivo a cukrovinky, mouka a obilninové přípravky; (32) minerální vody, šumivé nápoje a jiné nápoje nealkoholické, nápoje a šťávy ovocné, sirupy a jiné přípravky k zhotovování nápojů.

(730) **WHALLEY s.r.o.**, Plaská 622/3, Praha 5, 15000, CZ

(740) Advokátní kancelář, Mgr. Hana Kunčová, Marie Cibulkové 394/19, Praha 4, 14000

(210) **O-495944**

(220) 12.06.2012

(320) 12.06.2012

(511) 18, 24, 25, 26

(540)



(510) (18) kufrý a zavazadla, batohy, sedlářské výrobky; (24) tkaniny a textilní výrobky v rámci této třídy; (25) oděvy, obuv, kloboučnické zboží; (26) stuhý, výšivky.

(730) **Kováčová Lucie**, Dolní Marklovice 258, Petrovice u Karviné, 73572, CZ

(210) **O-496022**

(220) 14.06.2012

(320) 14.06.2012

(511) 34

(540)



(510) (34) tabák, surový nebo zpracovaný, tabák na kouření, dýmkový tabák, tabák pro ruční balení cigaret, žvýkáci tabák, snus tabák (tabák z vlhkého prášku), cigarety, doutníky, cigarillos,

přípravky ke kouření prodávané samostatně nebo ve směsích s tabákem, nikoliv k lékařským nebo léčebným účelům, šňupavý tabák, potřeby pro kuřáky zahrnuté do třídy 34, cigaretový papír, tuby na cigarety a zápalky.

(730) **JT International S.A.**, 1, rue de la Gabelle, 1211 Geneva 26, CH

(740) Společná advokátní kancelář Všetečka Zelený Švorčík Kalenský a partneři, JUDr. Otakar Švorčík, Hálkova 2, Praha 2, 12000

(210) **O-496139**

(220) 20.06.2012

(320) 20.06.2012

(511) 25

(540)



(510) (25) oděvy, obuv, kloboučnické zboží.

(730) **Liu Jianhong**, Čirůvková 154/16, Praha 22, 10400, CZ

(210) **O-496142**

(220) 20.06.2012

(320) 20.06.2012

(511) 33

(540)

## ŠIŠKOVICE

(510) (33) likér, destilát.

(730) **Staněk Petr**, Pavlovská 13, Praha 6, 16100, CZ

(210) **O-496143**

(220) 20.06.2012

(320) 20.06.2012

(511) 25

(540)



(510) (25) oděvy, kloboučnické zboží, obuv.

(730) **K-SWISS, INC.**, 31248 Oak Crest Drive, Westlake Village, 91361, CA, US

(740) Společná advokátní kancelář Všetečka Zelený Švorčík Kalenský a partneři, JUDr. Michal Havlík, Hálkova 2, Praha 2, 12000

(210) **O-496146**

(220) 20.06.2012

(320) 20.06.2012

(511) 35, 41, 42

(540)



(510) (35) propagační činnost, reklama, pomoc při řízení obchodní činnosti, obchodní administrativa, kancelářské práce; (41) výchova, vzdělání, zábava, sportovní a kulturní aktivity; (42) vědecké a technologické služby a související výzkum a projektování, analytické a výzkumné služby v průmyslu, navrhování a vývoj počítačového hardwaru a softwaru.

(730) **HEXPERT, a.s.**, Vinohradská 184, Praha 3, 13052, CZ

(210) **O-496152**

(220) 20.06.2012

(320) 20.06.2012

(511) 9, 16, 38, 41

(540)

## VAŠE OČI

(510) (9) filmy, nosiče záznamů, televizní a audiovizuální programy na nosičích, videoprogramy na nosičích, videokazety, audiokazety, počítačové hry používané výhradně s televizními přijímači, audioprogramy na nosičích, zábavné pořady hudební a audiovizuální díla na nosičích, CD disky, informace a záznamy na jakémkoli nosiči spadající do třídy 9; (16) periodické a neperiodické tiskoviny všeho druhu, knihy, výrobky z papíru, fotografie, kalendáře, pohledy, obtisky, plakáty, kancelářské potřeby, plastické obaly - v rámci této třídy, propagační materiály zařazené do třídy 16; (38) televizní vysílání prostřednictvím satelitů a kabelových rozvodů, šíření filmových a televizních programů; (41) tvorba filmových a televizních programů.

(730) **Metropol TV s.r.o.**, Terrerova 17, Praha 4, 14900, CZ

(740) **PROPATENT**, Ing. Vlasta Sedláčková, Ke Kateřinkám 1393, Praha 4, 14900

(210) **O-496254**

(220) 25.06.2012

(320) 25.06.2012

(511) 6, 18, 20, 22, 25

(540)



(510) (6) kovové horolezecké vybavení, stupačky, karabiny, postroje, háky, lana; (18) kůže a imitace kůže a zboží vyrobené z těchto materiálů a nezahrnuté v jiných třídách, ruksaky, batohy, turistické batohy, kufry a cestovní tašky, cyklistické tašky - v rámci této třídy, lodní tašky, pouzdra - v rámci této třídy, příruční tašky, aktovky, peněženky, cestovní soupravy, cestovní kufry, deštníky, slunečníky, vyházkové hole, biče, postroje a sedlářské zboží; (20) nábytek, včetně kovového nábytku, kempinkový nábytek, postele, stoly, pohovky, židle, matrace, spací pytle na kempování, nekovové koše, polštáře, ochranné obaly na šaty, zboží (nezahrnuté do ostatních tříd) ze dřeva, korku, rákosu, prutu, rohoviny, kostí, slonoviny, velrybích kostí, mušlí, jantaru, perletě, imitací těchto materiálů nebo z plastu, ochranné obaly na obleky; (22) stany, lana, provázky, sítě, houpací sítě, celt, plachtoviny, impregnované textilní materiály - v rámci této třídy, textilní materiály ze surových vláken, čalounicí a vycpávkové materiály (kromě pryžových nebo plastových), plachty, obaly na plachty, pytle a tašky nezahrnuté v jiných třídách; (25) oděvy, obuv, pokrývky hlavy.

(730) **EUROMARK POLSKA S.A.**, ul. Modlinska 244 A, PL-03-152 Warszawa, PL

(740) Společná advokátní kancelář Všetečka Zelený Švorčík Kalenský a partneři, JUDr. Pavel Zelený, Hálkova 2, Praha 2, 12000

(210) **O-496256**

(220) 25.06.2012

(320) 25.06.2012

(511) 5, 30, 35

(540)

## FEROSPIRINA

(510) (5) potravinové doplňky všeho druhu; (30) káva, čaj, kakao, droždí, koření; (35) propagační činnost, reklama.

(730) **Blue step spol. s r.o.**, Jinonická 804/80, Praha 5, 15800, CZ

(210) **O-496263**

(220) 25.06.2012

(320) 25.06.2012

(511) 19, 31, 45



(540)



(510) (19) pomníky náhrobní nekovové; (31) květiny živé a věnce z přírodních květin; (45) pohřební služby.

(730) **ELPIS s.r.o.**, Krystalová 470/7, Praha 9, 19600, CZ

(210) **O-496264**

(220) 25.06.2012

(320) 25.06.2012

(511) 26, 31, 45

(540)



(510) (26) květiny umělé a věnce z umělých květin; (31) květiny živé a věnce z přírodních květin; (45) pohřební služby.

(730) **ELPIS s.r.o.**, Krystalová 470/7, Praha 9, 19600, CZ

(210) **O-496423**

(220) 29.06.2012

(320) 29.06.2012

(511) 29, 30, 43

(540)



(510) (29) maso, ryby, zvěřina a výrobky z nich, čerstvé, chlazené, mražené, smažené potraviny, jako smažené řízky, karbanátky, sekaná, salám, bramborové lupínky, bujón, vývar, přípravky na bujóny, čočka konzervovaná, drůbež (neživá), dřev (ovocná), džemy, fazole konzervované, hrách konzervovaný, hranolky bramborové, humři (neživí), huspeniny, játra, játrová paštika, jedlé oleje, jedlé tuky, jelita, tlačěnka, kaviár, klobásy, párky, koblih plněné brambory, koncentráty bujónové, koncentrované vývary, konzervy masové, konzervy rybí, konzervy zeleninové, korýši (s výjimkou živých), krevety (neživé), krokety, kysané zelí, langusty neživé, lanýže konzervované, losos, margarín, marmeláda, maso konzervované, masové extrakty, masné výrobky tepelně neopracované, masové šťávy (omáčky), měkkýši (neživí), mražené ovoce, mušle (neživé), nakládaná zelenina, nasolené potraviny, olivový olej, ovoce konzervované, ovoce zavařené, ovoce kandované, ovocně-zeleninové saláty, maso-zeleninové saláty, ovocné saláty, zeleninové saláty, rybí plátky, polévky, přípravky pro výrobu polévek, potraviny z ryb, ryby solené, ryby ve slaném nálevu, ryby s výjimkou živých, řepkový olej jedlý, sardinky, slanečci, sledi, slanina, slunečnicový olej jedlý, sušené ovoce, šťávy zeleninové na vaření, šunka, tofu, tukové pomazánky na chléb, tuky jedlé, tuňák, ústřice s výjimkou živých, uzeniny, vejce, vepřové sádlo, vnitřnosti, droby, dršťky, výtažky masové, zelenina v pikantním nálevu, zvěřina, žampióny konzervované, želatina, mražená zelenina, zelenina sušená; (30) popcorn (vločky obilné), cukr, cukroví, cukrovinky, čaj, čokoláda, dorty, hořčice, jemné pečivo, kakao, kakaové nápoje s výjimkou nápojů na bázi mléka, karamely, káva, kečup, keksy, koláče, koření, kreky, krupice, kuchyňská sůl, kvasnice, droždí v tabletách k nelékařským účelům, kypřicí prášek, led přírodní nebo umělý, led pro osvěžení, listové těsto, majonéza a majonézové saláty, dresinky, makaróny, mandlové těsto, marcipán, marinády (chuťové přísady), máslové tukové těsto,

látky na zjemnění masa pro domácnost, masové paštiky v těstě, masové pirožky zapečené v těstě, med, medovníky, perníky, mouka potravinářská a výrobky z mouky, müsli, müsli tyčinky, cornflakes, nápoje, čokoládové, kakaové, kávové s výjimkou nápojů na bázi mléka, přísady do nápojů, nekynutý chléb, nudle, oacet, oplatky, ovesná kaše, potraviny na bázi ovsu, ovesné vločky, ozdoby na dorty jedlé, palačinky a pizzy čerstvé, chlazené a mražené, pralinky, přísady do zmrzlin, pudinky, rajčatová omáčka, ravioli, rýže a výrobky z rýže, rýžové koláčky, suchary, sušenky, biskvity, šerbet, přípravky na ztužení šlehačky, špagety, šťávy s výjimkou dresinků, těsta, těstoviny, těstovinové saláty, vlasové nudle, vločky, zákusky, zálivky na ochucení, zmrzlina, zmrzlinové poháry, želé ovocné, knedlíky, sójová mouka; (43) služby, jejichž cílem je příprava jídel a nápojů pro spotřebu a služby poskytující ubytování a stravování v hotelech, penzionech a jiných zařízeních poskytujících dočasně ubytování.

(590) Barevná

(730) **PEJSKAR & spol., spol. s r.o.**, Dlouhá 614/10, Praha 1, 11000, CZ

(740) AK Mgr. Petr Mimochodek, Mgr. Petr Mimochodek, Nuselská 375/98, Praha 4, 14000

(210) **O-497123**

(220) 01.08.2012

(320) 01.08.2012

(511) 39, 40, 41

(540)



(510) (39) doprava a skladování odpadu, pronájem skladovacích kontejnerů; (40) sběr, shromáždění, třídění, zpracování, úprava, recyklace, ukládání a likvidace odpadu a recyklovatelného materiálu; (41) vzdělávací činnost v oblasti ekologie, organizování, pořádání a vedení seminářů a vzdělávacích akcí, organizování soutěží vzdělávacích nebo zábavných, organizování vzdělávacích výstav, výchovně zábavné klubové služby.

(730) **TextilEco, s.r.o.**, Mlýnská 326/13, Brno, 60200, CZ

(210) **O-497151**

(220) 02.08.2012

(320) 02.08.2012

(511) 16, 35, 36, 38, 41

(540)



(510) (16) učebnice, letáky, tištěné materiály pro výuku pedagogů a dětí; (35) propagační a reklamní činnost; (36) finanční konzultační služby, získávání finančních prostředků na obecně prospěšnou činnost, zprostředkování poskytování grantů, zprostředkování pojištění, poradenská činnost v oblasti pojištění, služby v oblasti pojištění; (38) šíření výukových a odborných materiálů prostřednictvím počítačové sítě; (41) organizování a vedení odborných seminářů ve finanční a bankovní oblasti a v oblasti pojištění, organizování a vedení vzdělávacích seminářů pro výuku pedagogů a dětí.

(730) **GE Money Bank, a.s.**, Vyskočilova 1422/1a, Praha 4, 14028, CZ

(740) Společná advokátní kancelář Všetečka Zelený Švorčík Kalenský a partneři, JUDr. Otakar Švorčík, Hálkova 2, Praha 2, 12000

(210) **O-497230**

(220) 07.08.2012

(320) 07.08.2012

(511) 5, 29, 32  
(540)



- (510) (5) nápoje dietetické, upravené pro lékařské účely, dietní potraviny přizpůsobené pro lékařské účely, potrava pro kojence, doplňky potraviny minerální v rámci této třídy, doplňky výživové pro lékařské účely, kapsle pro farmaceutické účely, posilující přípravky k léčebným účelům, tonika (léky), laktóza, léčivé čaje, vitamínové přípravky, potravinové doplňky a obsahující látky živočišného původu, potravinové doplňky a obsahující látky rostlinného původu, proteinové potravinové doplňky; (29) mléko, mléčné výrobky, mléčné nápoje s vysokým obsahem mléka, kefír, proteinové mléko, syrovátka, tofu, želatina, kumys, jedlé oleje; (32) nealkoholické nápoje, přípravky nebo příchutě na výrobu nápojů, koncentráty a sirupy k výrobě nápojů, ovocné nebo zeleninové šťávy a džusy a sirupy, nealkoholické nápoje obohacené vitamíny nebo minerály, iontové a energetické nápoje nealkoholické, proteinové nealkoholické nápoje, dietní nápoje, želatinové nápoje, tablety a prášky na přípravu šumivých nealkoholických nápojů, ovocné nebo zeleninové nealkoholické nápoje, nealkoholické nápoje s příchutí ovoce a zeleniny, minerální vody, pramenité vody, sodová voda, voda, šumivé nealkoholické nápoje, míchané nápoje nealkoholické, rajčatová šťáva jako nápoj, aperitivy nealkoholické.
- (730) **Bukvic Josef Bc.**, Ohrazenice 188, Turnov, 51101, CZ  
(740) Václav Müller, patentový zástupce, Filipova 2016, Praha 4, 14800

(210) **O-498225**  
(220) 18.09.2012  
(320) 18.09.2012  
(511) 5  
(540)

## MYBY

- (510) (5) léčiva, farmaceutické přípravky humánní.  
(730) **Zentiva Group, a.s.**, U kabelovny 130, Praha 10 - Dolní Měcholupy, 10237, CZ  
(740) Rott, Růžička & Guttman Patentové, známkové a advokátní kanceláře, JUDr. Vladimír Rott, Vinohradská 37, Praha 2, 12000

(210) **O-498226**  
(220) 18.09.2012  
(320) 18.09.2012  
(511) 5  
(540)

## TADAGRAND

- (510) (5) léčiva, farmaceutické přípravky humánní.  
(730) **Zentiva Group, a.s.**, U kabelovny 130, Praha 10 - Dolní Měcholupy, 10237, CZ  
(740) Rott, Růžička & Guttman Patentové, známkové a advokátní kanceláře, JUDr. Vladimír Rott, Vinohradská 37, Praha 2, 12000

(210) **O-498227**  
(220) 18.09.2012  
(320) 18.09.2012  
(511) 5  
(540)

## AKYRIS

- (510) (5) léčiva, farmaceutické přípravky humánní.  
(730) **Zentiva Group, a.s.**, U kabelovny 130, Praha 10 - Dolní Měcholupy, 10237, CZ  
(740) Rott, Růžička & Guttman Patentové, známkové a advokátní kanceláře, JUDr. Vladimír Rott, Vinohradská 37, Praha 2, 12000

(210) **O-498228**  
(220) 18.09.2012  
(320) 18.09.2012  
(511) 5  
(540)

## STRONDROS

- (510) (5) léčiva, farmaceutické přípravky humánní.  
(730) **Zentiva Group, a.s.**, U kabelovny 130, Praha 10 - Dolní Měcholupy, 10237, CZ  
(740) Rott, Růžička & Guttman Patentové, známkové a advokátní kanceláře, JUDr. Vladimír Rott, Vinohradská 37, Praha 2, 12000

(210) **O-498229**  
(220) 18.09.2012  
(320) 18.09.2012  
(511) 5  
(540)

## STRODROS

- (510) (5) léčiva, farmaceutické přípravky humánní.  
(730) **Zentiva Group, a.s.**, U kabelovny 130, Praha 10 - Dolní Měcholupy, 10237, CZ  
(740) Rott, Růžička & Guttman Patentové, známkové a advokátní kanceláře, JUDr. Vladimír Rott, Vinohradská 37, Praha 2, 12000

(210) **O-498235**  
(220) 18.09.2012  
(320) 18.09.2012  
(511) 5  
(540)

## DUOXUSIN

- (510) (5) léčiva, farmaceutické přípravky humánní.  
(730) **Zentiva Group, a.s.**, U kabelovny 130, Praha 10 - Dolní Měcholupy, 10237, CZ  
(740) Rott, Růžička & Guttman Patentové, známkové a advokátní kanceláře, JUDr. Vladimír Rott, Vinohradská 37/938, Praha 2, 12000

(210) **O-498236**  
(220) 18.09.2012  
(320) 18.09.2012  
(511) 5  
(540)

## DUOXUSON

- (510) (5) léčiva, farmaceutické přípravky humánní.  
(730) **Zentiva Group, a.s.**, U kabelovny 130, Praha 10 - Dolní Měcholupy, 10237, CZ  
(740) Rott, Růžička & Guttman Patentové, známkové a advokátní kanceláře, JUDr. Vladimír Rott, Vinohradská 37/938, Praha 2, 12000

(210) **O-498237**  
(220) 18.09.2012  
(320) 18.09.2012  
(511) 5  
(540)

## MEMANEX

- (510) (5) léčiva, farmaceutické přípravky humánní.  
(730) **Zentiva Group, a.s.**, U kabelovny 130, Praha 10 - Dolní Měcholupy, 10237, CZ  
(740) Rott, Růžička & Guttman Patentové, známkové a advokátní kanceláře, JUDr. Vladimír Rott, Vinohradská 37/938, Praha 2, 12000

(210) **O-498238**  
(220) 18.09.2012  
(320) 18.09.2012  
(511) 5  
(540)

## COGNIL

- (510) (5) léčiva, farmaceutické přípravky humánní.  
(730) **Zentiva Group, a.s.**, U kabelovny 130, Praha 10 - Dolní Měcholupy, 10237, CZ  
(740) Rott, Růžička & Guttman Patentové, známkové a advokátní kanceláře, JUDr. Vladimír Rott, Vinohradská 37/938, Praha 2, 12000

(210) **O-498239**  
(220) 18.09.2012  
(320) 18.09.2012  
(511) 5  
(540)

## VASTAMLO

- (510) (5) léčiva, farmaceutické přípravky humánní.  
(730) **Zentiva Group, a.s.**, U kabelovny 130, Praha 10 - Dolní Měcholupy, 10237, CZ  
(740) Rott, Růžička & Guttman Patentové, známkové a advokátní kanceláře, JUDr. Vladimír Rott, Vinohradská 37/938, Praha 2, 12000
- 

- (210) **O-498240**  
(220) 18.09.2012  
(320) 18.09.2012  
(511) 5  
(540)

## VALFORT

- (510) (5) léčiva, farmaceutické přípravky humánní.  
(730) **Zentiva Group, a.s.**, U kabelovny 130, Praha 10 - Dolní Měcholupy, 10237, CZ  
(740) Rott, Růžička & Guttman Patentové, známkové a advokátní kanceláře, JUDr. Vladimír Rott, Vinohradská 37/938, Praha 2, 12000
-

## Zamítnuté a částečně zamítnuté přihlášky ochranných známek po zveřejnění

Zjistí-li Úřad v průběhu řízení o námitkách, že přihlašovaná ochranná známka nespĺňuje podmínky pro zápis, přihlášku zamítne. Zjistí-li, že přihlašovaná ochranná známka nespĺňuje podmínky pro zápis jen pro některé výrobky nebo služby, přihlášku zamítne v rozsahu výrobků nebo služeb, pro které přihláška nespĺňuje podmínky zápisu. S ohledem na tuto skutečnost, obsahuje tato kapitola údaje o rozhodnutích o zamítnutí přihlášky ochranné známky v celém nebo částečném rozsahu na základě ustanovení § 26 zákona č. 441/2003 Sb.

Údaje o výsledku rozhodnutí (zamítnutí přihlášky, částečné zamítnutí přihlášky) jsou uvedeny za datem právní moci rozhodnutí pod INID kódem (583) s názvem "Datum právní moci rozhodnutí/výsledek rozhodnutí".

(210) **O-474064**

(540)



(583) 14.09.2012 / částečné zamítnutí přihlášky

(210) **O-475031**

(540)



(583) 14.09.2012 / částečné zamítnutí přihlášky

(210) **O-483670**

(540)



(583) 18.09.2012 / částečné zamítnutí přihlášky

(210) **O-484262**

(540)



(583) 17.09.2012 / částečné zamítnutí přihlášky

(210) **O-486677**

(540)



(583) 18.09.2012 / částečné zamítnutí přihlášky

(210) **O-486925**

(540)

**KONEI**

(583) 18.09.2012 / částečné zamítnutí přihlášky

(210) **O-487285**

(540)



(583) 18.09.2012 / zamítnutí přihlášky

(210) **O-489146**

(540)



**METTINUM**  
for future

(583) 18.09.2012 / částečné zamítnutí přihlášky

(210) **O-489253**

(540)



(583) 18.09.2012 / částečné zamítnutí přihlášky

## Zamítnuté námítky týkající se ochranných známek

V průběhu řízení o námítkách může být Úřadem zjištěno, že přihlašovaná ochranná známka, která byla zveřejněna ve Věstníku, nezasahuje do zákonem chráněných starších práv třetích osob, tzv. namítajících, uvedených v ustanovení § 7 zákona č. 441/2003 Sb., a proto Úřad námítky zamítne. Údaje o rozhodnutích o zamítnutí námítek na základě ustanovení § 26 zákona č. 441/2003 Sb. jsou obsaženy v této kapitole.

(210) **O-479538**

(540)



(583) 12.09.2012

---

(210) **O-486996**

(540)

**COALLA**

(583) 17.09.2012

---

(210) **O-488657**

(540)

**Smille**

(583) 18.09.2012

---

## Přehled zápisů ochranných známek bez změny ve vztahu ke zveřejněným přihláškám

Kapitola obsahuje údaje o ochranných známkách zapsaných na základě ustanovení § 28 odst. 1 zákona č. 441/2003 Sb., u kterých nedošlo ke změně údajů oproti zveřejněné přihlášce ochranné známky.

### Číselný přehled

327370, 327371, 327372, 327373, 327374, 327375, 327376, 327377, 327378, 327379, 327380, 327381, 327382, 327383, 327384, 327385, 327386, 327387, 327388, 327389, 327390, 327391, 327392, 327393, 327394, 327395, 327396, 327397, 327398, 327399, 327400, 327401, 327402, 327403, 327404, 327405, 327406, 327407, 327408, 327409, 327410, 327411, 327412, 327413, 327414, 327415, 327416, 327417, 327418, 327419, 327420, 327421, 327422, 327423, 327424, 327425, 327426, 327427, 327428, 327429, 327430, 327431, 327432, 327433, 327434, 327435, 327436, 327437, 327438, 327439, 327440, 327441, 327442, 327443, 327444, 327445, 327446, 327447, 327448, 327449, 327450, 327451, 327452, 327453, 327454, 327455, 327456, 327457, 327458, 327459, 327460, 327461, 327462, 327463, 327464, 327465, 327466, 327467, 327468, 327469, 327470, 327471, 327472, 327473, 327474, 327475, 327476, 327477, 327478, 327479, 327480, 327481, 327482, 327483, 327484, 327485, 327486, 327487, 327488, 327489, 327490, 327491, 327492, 327493, 327494, 327495, 327496, 327497, 327498, 327499, 327500, 327501, 327502, 327503, 327504, 327505, 327506, 327507, 327508, 327509, 327510, 327511, 327512, 327513, 327516, 327517, 327518, 327519, 327522, 327523, 327524, 327525, 327526, 327527, 327529, 327530, 327531, 327532, 327533, 327534, 327535, 327536, 327537, 327538, 327539, 327540, 327541, 327542, 327543, 327544, 327545, 327546, 327547, 327548, 327549, 327550, 327551, 327552, 327553, 327554, 327555, 327556, 327557, 327558, 327559, 327560, 327561, 327562, 327563, 327564, 327565, 327566, 327567, 327568, 327569, 327570, 327571, 327572, 327573, 327574, 327575, 327576, 327577, 327578, 327579, 327580, 327581, 327582, 327583, 327584, 327585, 327586, 327587, 327588, 327589, 327590, 327591, 327592, 327593, 327594, 327595, 327596, 327597, 327598, 327599, 327600, 327601, 327602, 327603, 327604, 327605, 327606, 327607, 327608, 327609, 327610, 327611, 327612, 327613, 327614, 327615, 327616, 327617.

## Zápis ochranných známek bez změny ve vztahu ke zveřejněným přihláškám

- 
- |  |   |
|--|---|
| (111) <b>327370</b>  | (320) 20.07.2011  |
| (220) 02.07.2010   | (442) 13.06.2012  |
| (320) 02.07.2010   | (151) 19.09.2012  |
| (442) 13.06.2012   | (730) <b>LAMA INVESTMENTS a.s.</b> , Gudrichova 763, Hradec nad Moravicí, 74741, CZ |
| (151) 19.09.2012   | (210) O-487272  |
| (730) <b>Svět knihy, s.r.o.</b> , Fügnerovo náměstí 1808/3, Praha 2, 12000, CZ |   |
| (210) O-477902   |   |
- 
- |   |  |
|---|--|
| (111) <b>327371</b>   | (111) <b>327379</b>  |
| (220) 27.09.2010  | (220) 29.07.2011   |
| (320) 27.09.2010  | (320) 29.07.2011   |
| (442) 13.06.2012  | (442) 13.06.2012   |
| (151) 19.09.2012  | (151) 19.09.2012   |
| (730) <b>KM Beta, a.s.</b> , Dolní Valy 2, Hodonín, 69501, CZ | (730) <b>Kubášková Barbora</b> , Antonína Dvořáka 421/V, Dačice, 38001, CZ |
| (210) O-479777  | (210) O-487542   |
- 
- |  |  |
|--|--|
| (111) <b>327372</b>  | (111) <b>327380</b>  |
| (220) 25.11.2010   | (220) 08.08.2011   |
| (320) 25.11.2010   | (320) 08.08.2011   |
| (442) 30.03.2011   | (442) 13.06.2012   |
| (151) 19.09.2012   | (151) 19.09.2012   |
| (730) <b>RAYFILM s.r.o.</b> , Otická 109, Opava, 74601, CZ | (730) <b>ATEA trading, s.r.o.</b> , Dukelských hrdinů 26, Praha 7, 17000, CZ |
| (210) O-481250   | (210) O-487787   |
- 
- |   |  |
|---|--|
| (111) <b>327373</b>   | (111) <b>327381</b>  |
| (220) 09.03.2011  | (220) 08.08.2011   |
| (320) 09.03.2011  | (320) 08.08.2011   |
| (442) 13.06.2012  | (442) 13.06.2012   |
| (151) 19.09.2012  | (151) 19.09.2012   |
| (730) <b>Insight Home, a.s.</b> , K Libuši 4/24, Praha 4, 14800, CZ | (730) <b>ATEA trading, s.r.o.</b> , Dukelských hrdinů 26, Praha 7, 17000, CZ |
| (210) O-483898  | (210) O-487788   |
- 
- |   |  |
|---|--|
| (111) <b>327374</b>   | (111) <b>327382</b>  |
| (220) 15.04.2011  | (220) 29.08.2011   |
| (320) 15.04.2011  | (320) 29.08.2011   |
| (442) 13.06.2012  | (442) 13.06.2012   |
| (151) 19.09.2012  | (151) 19.09.2012   |
| (730) <b>ŠÉM, a.s.</b> , Riegrovy sady 38, Praha 2, 12000, CZ | (730) <b>Pivovar Nová Paka a.s.</b> , Pivovarská 400, Nová Paka, 50901, CZ |
| (210) O-484954  | (210) O-488286   |
- 
- |   |   |
|---|---|
| (111) <b>327375</b>   | (111) <b>327383</b>   |
| (220) 15.04.2011  | (220) 07.10.2011  |
| (320) 15.04.2011  | (320) 29.07.2011  |
| (442) 13.06.2012  | (442) 13.06.2012  |
| (151) 19.09.2012  | (151) 19.09.2012  |
| (730) <b>ŠÉM, a.s.</b> , Riegrovy sady 38, Praha 2, 12000, CZ | (730) <b>MVDr. Daniel Eliaš - VETCHEM</b> , Panská dolina 59, 94901 Nitra, SK |
| (210) O-484955  | (210) O-489279  |
- 
- |  |  |
|--|--|
| (111) <b>327376</b>  | (111) <b>327384</b>  |
| (220) 19.04.2011   | (220) 07.10.2011   |
| (320) 19.04.2011   | (320) 07.10.2011   |
| (442) 13.06.2012   | (442) 13.06.2012   |
| (151) 19.09.2012   | (151) 19.09.2012   |
| (730) <b>Svatoň Radim</b> , Čistovická 1700/62, Praha 6, 16300, CZ | (730) <b>Doskočilová Zdeňka Ing.</b> , Litomyšlská 1900, Choceň, 56501, CZ |
| (210) O-485028   | (210) O-489292   |
- 
- |  |   |
|--|---|
| (111) <b>327377</b>  | (111) <b>327385</b>   |
| (220) 19.04.2011   | (220) 14.10.2011  |
| (320) 19.04.2011   | (320) 14.10.2011  |
| (442) 13.06.2012   | (442) 13.06.2012  |
| (151) 19.09.2012   | (151) 19.09.2012  |
| (730) <b>Svatoň Radim</b> , Čistovická 1700/62, Praha 6, 16300, CZ | (730) <b>JEDNOTA, spotřební družstvo České Budějovice</b> , Lidická 1625/156, České Budějovice, 37007, CZ |
| (210) O-485029   |   |
- 
- |                     |  |
|---------------------|--|
| (111) <b>327378</b> |  |
| (220) 20.07.2011    |  |

(210) O-489453	(320) 06.12.2011 (442) 21.03.2012 (151) 19.09.2012 (730) <b>FINE LINE SERVICES LIMITED</b> , Suites 41/42, Victoria House, 26 Main Street, Gibraltar, GI
(111) <b>327386</b> (220) 17.10.2011 (320) 17.10.2011 (442) 13.06.2012 (151) 19.09.2012 (730) <b>4Health s.r.o.</b> , Malá Bělá 76, Bakov nad Jizerou, 29401, CZ	(210) O-490889
(210) O-489500	(111) <b>327395</b> (220) 07.12.2011 (320) 07.12.2011 (442) 13.06.2012 (151) 19.09.2012 (730) <b>GPD a.s.</b> , Předmostí 1860/6, Děčín, 40502, CZ
(210) O-490413	(210) O-490917
(111) <b>327387</b> (220) 16.11.2011 (320) 16.11.2011 (442) 13.06.2012 (151) 19.09.2012 (730) <b>Top Product CZ, s.r.o.</b> , Biskupský dvůr 2095/8, Praha 1, 11000, CZ	(111) <b>327396</b> (220) 07.12.2011 (320) 07.12.2011 (442) 13.06.2012 (151) 19.09.2012 (730) <b>TRITON TURNOV s.r.o.</b> , Palackého 175, Turnov, 51101, CZ
(210) O-490413	(210) O-490926
(111) <b>327388</b> (220) 24.11.2011 (320) 24.11.2011 (442) 13.06.2012 (151) 19.09.2012 (730) <b>Schön Vladimír</b> , Lazecká 35/64, Olomouc 9, 77900, CZ	(111) <b>327397</b> (220) 19.12.2011 (320) 19.12.2011 (442) 13.06.2012 (151) 19.09.2012 (730) <b>PULA s.r.o.</b> , Dukelská 988, Litomyšl, 57001, CZ
(210) O-490577	(210) O-491215
(111) <b>327389</b> (220) 25.11.2011 (320) 25.11.2011 (442) 13.06.2012 (151) 19.09.2012 (730) <b>Allianz pojišťovna, a.s.</b> , Ke Štvanici 656/3, Praha 8, 18600, CZ	(111) <b>327398</b> (220) 20.12.2011 (320) 20.12.2011 (442) 13.06.2012 (151) 19.09.2012 (730) <b>S.K.KOTVA VRŠOVICE 1895, o.s.</b> , Průběžná 1842/25, Praha 10, 10100, CZ
(210) O-490626	(210) O-491263
(111) <b>327390</b> (220) 25.11.2011 (320) 25.11.2011 (442) 13.06.2012 (151) 19.09.2012 (730) <b>Allianz pojišťovna, a.s.</b> , Ke Štvanici 656/3, Praha 8, 18600, CZ	(111) <b>327399</b> (220) 04.01.2012 (320) 04.01.2012 (442) 13.06.2012 (151) 19.09.2012 (730) <b>Slovácké muzeum v Uherském Hradišti, příspěvková organizace</b> , Smetanovy sady 179, Uherské Hradiště, 68601, CZ
(210) O-490627	(210) O-491482
(111) <b>327391</b> (220) 29.11.2011 (320) 29.11.2011 (442) 13.06.2012 (151) 19.09.2012 (730) <b>Hostex spol. s r.o.</b> , Žerotínova 63, Šumperk, 78701, CZ	(111) <b>327400</b> (220) 10.01.2012 (320) 10.01.2012 (442) 13.06.2012 (151) 19.09.2012 (730) <b>AU-MEX s.r.o.</b> , Poděbradská 574/40, Praha 9 - Vysočany, 19800, CZ
(210) O-490694	(210) O-491598
(111) <b>327392</b> (220) 30.11.2011 (320) 30.11.2011 (442) 13.06.2012 (151) 19.09.2012 (730) <b>Český rozhlas</b> , Vinohradská 12, Praha 2, 12099, CZ	(111) <b>327401</b> (220) 10.01.2012 (320) 10.01.2012 (442) 13.06.2012 (151) 19.09.2012 (730) <b>AU-MEX s.r.o.</b> , Poděbradská 574/40, Praha 9 - Vysočany, 19800, CZ
(210) O-490729	(210) O-491600
(111) <b>327393</b> (220) 05.12.2011 (320) 05.12.2011 (442) 13.06.2012 (151) 19.09.2012 (730) <b>Lukr Ingeneering, a.s.</b> , Pallova 2573/12, Plzeň, 30112, CZ	(111) <b>327402</b> (220) 10.01.2012 (320) 10.01.2012 (442) 13.06.2012 (151) 19.09.2012
(210) O-490850	
(111) <b>327394</b> (220) 06.12.2011	



(730) <b>KAMÍR a Co spol. s r.o.</b> , Ferd. Pakosty 1148, Pacov, 39501, CZ	(210) O-491821
(210) O-491624	
(111) <b>327403</b>	(111) <b>327411</b>
(220) 10.01.2012	(220) 16.01.2012
(320) 10.01.2012	(320) 16.01.2012
(442) 13.06.2012	(442) 13.06.2012
(151) 19.09.2012	(151) 19.09.2012
(730) <b>MARESTER s.r.o.</b> , Roháčova 188/37, Praha 3, 13000, CZ	(730) <b>DTZ EURO s.r.o.</b> , Křenova 438/7, Praha 6 - Veleslavín, 16200, CZ
(210) O-491635	(210) O-491822
(111) <b>327404</b>	(111) <b>327412</b>
(220) 10.01.2012	(220) 17.01.2012
(320) 10.01.2012	(320) 17.01.2012
(442) 13.06.2012	(442) 13.06.2012
(151) 19.09.2012	(151) 19.09.2012
(730) <b>MARESTER s.r.o.</b> , Roháčova 188/37, Praha 3, 13000, CZ	(730) <b>OSDK a.s.</b> , Hvoždánská 2237/5, Praha 4 - Chodov, 14800, CZ
(210) O-491636	(210) O-491826
(111) <b>327405</b>	(111) <b>327413</b>
(220) 10.01.2012	(220) 17.01.2012
(320) 10.01.2012	(320) 17.01.2012
(442) 13.06.2012	(442) 13.06.2012
(151) 19.09.2012	(151) 19.09.2012
(730) <b>MARESTER s.r.o.</b> , Roháčova 188/37, Praha 3, 13000, CZ	(730) <b>ASTROLIFE.CZ, s.r.o.</b> , Na Větrníku 1208, Chrudim IV., 53705, CZ
(210) O-491637	(210) O-491828
(111) <b>327406</b>	(111) <b>327414</b>
(220) 10.01.2012	(220) 20.01.2012
(320) 10.01.2012	(320) 20.01.2012
(442) 13.06.2012	(442) 13.06.2012
(151) 19.09.2012	(151) 19.09.2012
(730) <b>MARESTER s.r.o.</b> , Roháčova 188/37, Praha 3, 13000, CZ	(730) <b>Gambiražová Nikol Mgr.</b> , V Homolkách 4, Plzeň, 31200, CZ
(210) O-491638	(210) O-491960
(111) <b>327407</b>	(111) <b>327415</b>
(220) 12.01.2012	(220) 20.01.2012
(320) 12.01.2012	(320) 20.01.2012
(442) 13.06.2012	(442) 13.06.2012
(151) 19.09.2012	(151) 19.09.2012
(730) <b>Srovnejto a.s.</b> , Sokolovská 428/130, Praha 8, 18600, CZ	(730) <b>Srna Antonín</b> , Luční 1169, Otrokovice, 76502, CZ
(210) O-491702	(210) O-491964
(111) <b>327408</b>	(111) <b>327416</b>
(220) 13.01.2012	(220) 20.01.2012
(320) 13.01.2012	(320) 20.01.2012
(442) 13.06.2012	(442) 13.06.2012
(151) 19.09.2012	(151) 19.09.2012
(730) <b>MIRAS stavitelství a sanace s.r.o.</b> , V Úhlu 37/11, Plzeň - Litice, 32100, CZ	(730) <b>PPOMOC ČR, s.r.o.</b> , Eliášova 327/12, Praha 6, 16000, CZ
(210) O-491754	(210) O-491965
(111) <b>327409</b>	(111) <b>327417</b>
(220) 13.01.2012	(220) 20.01.2012
(320) 13.01.2012	(320) 20.01.2012
(442) 13.06.2012	(442) 13.06.2012
(151) 19.09.2012	(151) 19.09.2012
(730) <b>MIRAS stavitelství a sanace s.r.o.</b> , V Úhlu 37/11, Plzeň - Litice, 32100, CZ	(730) <b>AMM Otáhal s.r.o.</b> , Kobyly 723, Kobyly, 69110, CZ
(210) O-491755	(210) O-491966
(111) <b>327410</b>	(111) <b>327418</b>
(220) 16.01.2012	(220) 20.01.2012
(320) 16.01.2012	(320) 20.01.2012
(442) 13.06.2012	(442) 13.06.2012
(151) 19.09.2012	(151) 19.09.2012
(730) <b>DTZ EURO s.r.o.</b> , Křenova 438/7, Praha 6 - Veleslavín, 16200, CZ	(730) <b>AMM Otáhal s.r.o.</b> , Kobyly 723, Kobyly, 69110, CZ
	(210) O-491967
	(111) <b>327419</b>
	(220) 20.01.2012

(320) 20.01.2012  
(442) 13.06.2012  
(151) 19.09.2012  
(730) **AMM Otáhal s.r.o.**, Kobyly 723, Kobyly, 69110, CZ  
(210) O-491968

(111) **327420**  
(220) 20.01.2012  
(320) 20.01.2012  
(442) 13.06.2012  
(151) 19.09.2012  
(730) **NORMAN'S FITNESS s.r.o.**, Plzeňská 157/98, Praha 5, 15000, CZ  
(210) O-491970

(111) **327421**  
(220) 20.01.2012  
(320) 20.01.2012  
(442) 13.06.2012  
(151) 19.09.2012  
(730) **NORMAN'S FITNESS s.r.o.**, Plzeňská 157/98, Praha 5, 15000, CZ  
(210) O-491971

(111) **327422**  
(220) 23.01.2012  
(320) 23.01.2012  
(442) 13.06.2012  
(151) 19.09.2012  
(730) **MAS Železnohorský region, o.s.**, náměstí Míru 288, Heřmanův Městec, 53803, CZ  
(210) O-491993

(111) **327423**  
(220) 24.01.2012  
(320) 24.01.2012  
(442) 13.06.2012  
(151) 19.09.2012  
(730) **IVAR CS, spol. s r.o.**, Vaníčková 5, Praha 6, 16017, CZ  
(210) O-492053

(111) **327424**  
(220) 26.01.2012  
(320) 26.01.2012  
(442) 13.06.2012  
(151) 19.09.2012  
(730) **RAPA-DOG s.r.o.**, Židovská 68, Jičín, 50601, CZ  
(210) O-492104

(111) **327425**  
(220) 26.01.2012  
(320) 26.01.2012  
(442) 13.06.2012  
(151) 19.09.2012  
(730) **RAPA-DOG s.r.o.**, Židovská 68, Jičín, 50601, CZ  
(210) O-492105

(111) **327426**  
(220) 26.01.2012  
(320) 26.01.2012  
(442) 13.06.2012  
(151) 19.09.2012  
(730) **Chrást Libor**, Na Černé hoře 14, Praha 6, 16000, CZ  
(210) O-492106

(111) **327427**  
(220) 26.01.2012  
(320) 26.01.2012  
(442) 13.06.2012  
(151) 19.09.2012  
(730) **Autosklo-servis Bouček, s.r.o.**, J. Čapka 1493, Kladno, 27201, CZ  
(210) O-492107

(111) **327428**  
(220) 26.01.2012  
(320) 26.01.2012  
(442) 13.06.2012  
(151) 19.09.2012  
(730) **Kofola ČeskoSlovensko a.s.**, Nad Porubkou 2278/31a, Ostrava, 70800, CZ  
(210) O-492110

(111) **327429**  
(220) 26.01.2012  
(320) 26.01.2012  
(442) 13.06.2012  
(151) 19.09.2012  
(730) **Pivovary Staropramen a.s.**, Nádražní 84, Praha 5, 15054, CZ  
(210) O-492111

(111) **327430**  
(220) 31.01.2012  
(320) 31.01.2012  
(442) 13.06.2012  
(151) 19.09.2012  
(730) **BONGRAIN, S.A., a French société anonyme**, 42, Rue Rieussec, Viroflay, FR  
(210) O-492218

(111) **327431**  
(220) 31.01.2012  
(320) 31.01.2012  
(442) 13.06.2012  
(151) 19.09.2012  
(730) **BONGRAIN, S.A., a French société anonyme**, 42, Rue Rieussec, Viroflay, FR  
(210) O-492219

(111) **327432**  
(220) 31.01.2012  
(320) 31.01.2012  
(442) 13.06.2012  
(151) 19.09.2012  
(730) **EURODECK, s.r.o.**, Závist 21, Velké Meziříčí, 59401, CZ  
(210) O-492225

(111) **327433**  
(220) 31.01.2012  
(320) 31.01.2012  
(442) 13.06.2012  
(151) 19.09.2012  
(730) **PYTLÍK, a.s.**, Točítá 359/29, Praha 4, 14000, CZ  
(210) O-492228

(111) **327434**  
(220) 31.01.2012  
(320) 31.01.2012  
(442) 13.06.2012  
(151) 19.09.2012  
(730) **Eurosoft s.r.o.**, Středoškolská 2980/4, Ostrava - Zábřeh, 70030, CZ  
(210) O-492229

(111) **327435**  
(220) 31.01.2012  
(320) 31.01.2012  
(442) 13.06.2012  
(151) 19.09.2012  
(730) **Window Holding a.s.**, Hlavní 456, Lázně Toušeň, 25089, CZ  
(210) O-492231

(111) **327436**  
(220) 02.02.2012

(320) 02.02.2012 (442) 13.06.2012 (151) 19.09.2012 (730) <b>HBK advisors, s.r.o.</b> , Novozámocká 104, 94905 Nitra, SK (210) O-492267	(730) <b>Česká republika - Ministerstvo vnitra</b> , Nad Štolou 3, Praha 7, 17034, CZ (210) O-492300
(111) <b>327437</b> (220) 02.02.2012 (320) 02.02.2012 (442) 13.06.2012 (151) 19.09.2012 (730) <b>MEDIHOPE s.r.o.</b> , Dobšická 1810/33, Praha 9, 19300, CZ (210) O-492269	(111) <b>327445</b> (220) 02.02.2012 (320) 02.02.2012 (442) 13.06.2012 (151) 19.09.2012 (730) <b>Česká republika - Ministerstvo vnitra</b> , Nad Štolou 3, Praha 7, 17034, CZ (210) O-492301
(111) <b>327438</b> (220) 02.02.2012 (320) 02.02.2012 (442) 13.06.2012 (151) 19.09.2012 (730) <b>BLUE 88</b> , Revoluční 12000/16, Praha 1 - Nové Město, 11000, CZ (210) O-492271	(111) <b>327446</b> (220) 02.02.2012 (320) 02.02.2012 (442) 13.06.2012 (151) 19.09.2012 (730) <b>Česká republika - Ministerstvo vnitra</b> , Nad Štolou 3, Praha 7, 17034, CZ (210) O-492302
(111) <b>327439</b> (220) 02.02.2012 (320) 02.02.2012 (442) 13.06.2012 (151) 19.09.2012 (730) <b>PIPA Klempířství s.r.o.</b> , Zahradní 1087/4, Rýmařov, 79501, CZ (210) O-492272	(111) <b>327447</b> (220) 07.02.2012 (320) 07.02.2012 (442) 13.06.2012 (151) 19.09.2012 (730) <b>REMY COINTREAU CZECH REPUBLIC s.r.o.</b> , Pod Klaudiánkou 1174/4b, Praha 4 - Podolí, 14700, CZ (210) O-492409
(111) <b>327440</b> (220) 02.02.2012 (320) 02.02.2012 (442) 13.06.2012 (151) 19.09.2012 (730) <b>Chyba Jan</b> , Bartoňova 925, Pardubice, 53012, CZ (210) O-492276	(111) <b>327448</b> (220) 08.02.2012 (320) 08.02.2012 (442) 13.06.2012 (151) 19.09.2012 (730) <b>Kadlečíková Šárka Mgr.</b> , Černého 35, Brno, 63500, CZ (210) O-492443
(111) <b>327441</b> (220) 02.02.2012 (320) 02.02.2012 (442) 13.06.2012 (151) 19.09.2012 (730) <b>endolumi s.r.o.</b> , Nádražní 27, Odry, 74235, CZ (210) O-492277	(111) <b>327449</b> (220) 08.02.2012 (320) 08.02.2012 (442) 13.06.2012 (151) 19.09.2012 (730) <b>Motyčka Jan</b> , Třída Míru 450, Pardubice, 53002, CZ (210) O-492461
(111) <b>327442</b> (220) 02.02.2012 (320) 02.02.2012 (442) 13.06.2012 (151) 19.09.2012 (730) <b>Pivovary Staropramen a.s.</b> , Nádražní 84, Praha 5, 15054, CZ (210) O-492295	(111) <b>327450</b> (220) 08.02.2012 (320) 08.02.2012 (442) 13.06.2012 (151) 19.09.2012 (730) <b>Motyčka Jan</b> , Třída Míru 450, Pardubice, 53002, CZ (210) O-492462
(111) <b>327443</b> (220) 02.02.2012 (320) 02.02.2012 (442) 13.06.2012 (151) 19.09.2012 (730) <b>Česká republika - Ministerstvo vnitra</b> , Nad Štolou 3, Praha 7, 17034, CZ (210) O-492298	(111) <b>327451</b> (220) 08.02.2012 (320) 08.02.2012 (442) 13.06.2012 (151) 19.09.2012 (730) <b>PROKETY s.r.o.</b> , Jana Zajíce 563/20, Praha 7, 17000, CZ (210) O-492466
(111) <b>327444</b> (220) 02.02.2012 (320) 02.02.2012 (442) 13.06.2012 (151) 19.09.2012	(111) <b>327452</b> (220) 10.02.2012 (320) 10.02.2012 (442) 13.06.2012 (151) 19.09.2012 (730) <b>S &amp; D Pharma CZ, spol. s r.o.</b> , Pisnická 22/546, Praha 4, 14200, CZ (210) O-492541

- 
- (111) **327453**  
(220) 13.02.2012  
(320) 13.02.2012  
(442) 13.06.2012  
(151) 19.09.2012  
(730) **MIXIN s.r.o.**, Na Strži 1702/65, Praha 4, 14062, CZ  
(210) O-492578
- 
- (111) **327454**  
(220) 13.02.2012  
(320) 13.02.2012  
(442) 13.06.2012  
(151) 19.09.2012  
(730) **MIXIN s.r.o.**, Na Strži 1702/65, Praha 4, 14062, CZ  
(210) O-492579
- 
- (111) **327455**  
(220) 13.02.2012  
(320) 13.02.2012  
(442) 13.06.2012  
(151) 19.09.2012  
(730) **Hornátová Martina**, Danielova 258, Praha 9, 19600, CZ  
(210) O-492580
- 
- (111) **327456**  
(220) 13.02.2012  
(320) 13.02.2012  
(442) 13.06.2012  
(151) 19.09.2012  
(730) **Fabešová Iveta**, Vinohradská 101, Praha 3, 13000, CZ  
(210) O-492581
- 
- (111) **327457**  
(220) 14.02.2012  
(320) 14.02.2012  
(442) 13.06.2012  
(151) 19.09.2012  
(730) **Comfort Space, a.s.**, Na Balkáně 1361/28, Praha 3, 13000, CZ  
(210) O-492609
- 
- (111) **327458**  
(220) 16.02.2012  
(320) 16.02.2012  
(442) 13.06.2012  
(151) 19.09.2012  
(730) **LIFTMONT CZ, s.r.o.**, Nádražní 2459/35, Šternberk, 78501, CZ  
(210) O-492702
- 
- (111) **327459**  
(220) 16.02.2012  
(320) 16.02.2012  
(442) 13.06.2012  
(151) 19.09.2012  
(730) **LIFTMONT CZ, s.r.o.**, Nádražní 2459/35, Šternberk, 78501, CZ  
(210) O-492708
- 
- (111) **327460**  
(220) 16.02.2012  
(320) 16.02.2012  
(442) 13.06.2012  
(151) 19.09.2012  
(730) **PEAL a.s.**, U plynárny 412/101, Praha 10 – Bohdalec, 10100, CZ  
(210) O-492709
- 
- (111) **327461**  
(220) 16.02.2012  
(320) 16.02.2012  
(442) 13.06.2012  
(151) 19.09.2012
- 
- (730) **PEAL a.s.**, U plynárny 412/101, Praha 10 – Bohdalec, 10100, CZ  
(210) O-492710
- 
- (111) **327462**  
(220) 16.02.2012  
(320) 16.02.2012  
(442) 13.06.2012  
(151) 19.09.2012  
(730) **LIFTMONT CZ, s.r.o.**, Nádražní 2459/35, Šternberk, 78501, CZ  
(210) O-492712
- 
- (111) **327463**  
(220) 17.02.2012  
(320) 17.02.2012  
(442) 13.06.2012  
(151) 19.09.2012  
(730) **Thermo Sanace s.r.o.**, Chamrádova 475/23, Ostrava - Kunčičky, 71800, CZ  
(210) O-492725
- 
- (111) **327464**  
(220) 17.02.2012  
(320) 17.02.2012  
(442) 13.06.2012  
(151) 19.09.2012  
(730) **Sdružení obcí mikroregionu Hlinecko**, Poděbradovo náměstí 1, Hlinsko, 53901, CZ  
(210) O-492735
- 
- (111) **327465**  
(220) 17.02.2012  
(320) 17.02.2012  
(442) 13.06.2012  
(151) 19.09.2012  
(730) **Sdružení obcí mikroregionu Hlinecko**, Poděbradovo náměstí 1, Hlinsko, 53901, CZ  
(210) O-492736
- 
- (111) **327466**  
(220) 17.02.2012  
(320) 17.02.2012  
(442) 13.06.2012  
(151) 19.09.2012  
(730) **Sdružení obcí mikroregionu Hlinecko**, Poděbradovo náměstí 1, Hlinsko, 53901, CZ  
(210) O-492737
- 
- (111) **327467**  
(220) 20.02.2012  
(320) 20.02.2012  
(442) 13.06.2012  
(151) 19.09.2012  
(730) **SEMAG spol. s r.o.**, Lidická 886/43, Havířov, Šumbark, 73601, CZ  
(210) O-492778
- 
- (111) **327468**  
(220) 22.02.2012  
(320) 22.02.2012  
(442) 13.06.2012  
(151) 19.09.2012  
(730) **VESTAV Kladno s.r.o.**, Kročehlavská 1008, Kladno, 27201, CZ  
(210) O-492854
- 
- (111) **327469**  
(220) 27.02.2012  
(320) 27.02.2012  
(442) 13.06.2012  
(151) 19.09.2012  
(730) **NOVÁ ŠKOLA, s.r.o.**, Bratislavská 884/23d, Brno, 60200, CZ

(210) O-492991	(442) 13.06.2012 (151) 19.09.2012 (730) <b>BAKALÁŘI software s.r.o.</b> , Sukova třída 1548, Pardubice, 53002, CZ (210) O-493305
(111) <b>327470</b> (220) 27.02.2012 (320) 27.02.2012 (442) 13.06.2012 (151) 19.09.2012 (730) <b>Levová Dagmar</b> , Ottova 1373, Rakovník, 26901, CZ (210) O-493028	(111) <b>327479</b> (220) 08.03.2012 (320) 08.03.2012 (442) 13.06.2012 (151) 19.09.2012 (730) <b>Propago spol. s r.o.</b> , Komenského 7, Hodonín, 69501, CZ (210) O-493322
(111) <b>327471</b> (220) 29.02.2012 (320) 29.02.2012 (442) 13.06.2012 (151) 19.09.2012 (730) <b>Milan Špicl</b> , Kvaň 159, Zaječov, 26762, CZ (210) O-493096	(111) <b>327480</b> (220) 09.03.2012 (320) 09.03.2012 (442) 13.06.2012 (151) 19.09.2012 (730) <b>Setníčková Hana Ing.</b> , Jabloňová 2883/106, Praha 10, 10600, CZ (210) O-493342
(111) <b>327472</b> (220) 02.03.2012 (320) 02.03.2012 (442) 13.06.2012 (151) 19.09.2012 (730) <b>EXTRA STĚHOVÁNÍ s.r.o.</b> , Slovanská alej 1861/32, Plzeň, 32600, CZ (210) O-493138	(111) <b>327481</b> (220) 09.03.2012 (320) 09.03.2012 (442) 13.06.2012 (151) 19.09.2012 (730) <b>Setníčka Václav Ing.</b> , U Horoušánek 386, Úvaly, 25082, CZ (210) O-493343
(111) <b>327473</b> (220) 05.03.2012 (320) 05.03.2012 (442) 13.06.2012 (151) 19.09.2012 (730) <b>Wunderman s.r.o.</b> , Nárazní 762, Praha 5, 15000, CZ (210) O-493185	(111) <b>327482</b> (220) 09.03.2012 (320) 09.03.2012 (442) 13.06.2012 (151) 19.09.2012 (730) <b>Křenek Petr</b> , Mahenova 2225/25, Krnov, Pod Bezručovým vrchem, 79401, CZ (210) O-493345
(111) <b>327474</b> (220) 07.03.2012 (320) 07.03.2012 (442) 13.06.2012 (151) 19.09.2012 (730) <b>Dr. Müller Pharma, s.r.o.</b> , U Mostku 182, Hradec Králové, 50341, CZ (210) O-493278	(111) <b>327483</b> (220) 09.03.2012 (320) 09.03.2012 (442) 13.06.2012 (151) 19.09.2012 (730) <b>Metropolitní univerzita Praha, o.p.s.</b> , Prokopova 16/100, Praha 3 - Žižkov, 13000, CZ (210) O-493346
(111) <b>327475</b> (220) 08.03.2012 (320) 08.03.2012 (442) 13.06.2012 (151) 19.09.2012 (730) <b>Longevity, s.r.o.</b> , Malé náměstí 13/451, Praha 1, 11000, CZ (210) O-493291	(111) <b>327484</b> (220) 12.03.2012 (320) 12.03.2012 (442) 13.06.2012 (151) 19.09.2012 (730) <b>EONÉ KOSMETIKA s.r.o.</b> , Svatoplukova 2517/65, Prostějov, 79601, CZ (210) O-493382
(111) <b>327476</b> (220) 08.03.2012 (320) 08.03.2012 (442) 13.06.2012 (151) 19.09.2012 (730) <b>Ing. Zbyněk Poštulka</b> , Komenského 325, Loštice, 78983, CZ (210) O-493303	(111) <b>327485</b> (220) 12.03.2012 (320) 12.03.2012 (442) 13.06.2012 (151) 19.09.2012 (730) <b>DAVOCAR s.r.o.</b> , U Tvrze 669/40B, Praha 10, 10800, CZ (210) O-493383
(111) <b>327477</b> (220) 08.03.2012 (320) 08.03.2012 (442) 13.06.2012 (151) 19.09.2012 (730) <b>Zdeněk Kubica</b> , Pražská 3, Blansko, 67801, CZ (210) O-493304	(111) <b>327486</b> (220) 12.03.2012 (320) 12.03.2012 (442) 13.06.2012 (151) 19.09.2012
(111) <b>327478</b> (220) 08.03.2012 (320) 08.03.2012	

(730) <b>DAVOCAR s.r.o.</b> , U Tvrze 669/40B, Praha 10, 10800, CZ	(111) <b>327495</b>
(210) O-493384	(220) 22.03.2012
	(320) 22.03.2012
	(442) 13.06.2012
	(151) 19.09.2012
(111) <b>327487</b>	(730) <b>A &amp; G Co, s.r.o.</b> , Belnická 829, Jesenice, 25242, CZ
(220) 12.03.2012	(210) O-493760
(320) 12.03.2012	
(442) 13.06.2012	
(151) 19.09.2012	
(730) <b>DAVOCAR s.r.o.</b> , U Tvrze 669/40B, Praha 10, 10800, CZ	
(210) O-493385	
	(111) <b>327496</b>
	(220) 23.03.2012
	(320) 23.03.2012
	(442) 13.06.2012
	(151) 19.09.2012
(111) <b>327488</b>	(730) <b>ALBERSTEP s.r.o.</b> , Svatoplukova 15, Praha 2, 12800, CZ
(220) 13.03.2012	(210) O-493782
(320) 13.03.2012	
(442) 13.06.2012	
(151) 19.09.2012	
(730) <b>Svobodová Hana Bc.</b> , Kralovická 1464/69, Plzeň, 32300, CZ	
(210) O-493417	
	(111) <b>327497</b>
	(220) 26.03.2012
	(320) 19.03.2012
	(442) 13.06.2012
	(151) 19.09.2012
(111) <b>327489</b>	(730) <b>INTEVA PRODUCTS, LLC</b> , Crooks Road 1401, Troy, MI, US
(220) 14.03.2012	(210) O-493852
(320) 14.03.2012	
(442) 13.06.2012	
(151) 19.09.2012	
(730) <b>Česká pojišťovna a.s.</b> , Spálená 16, Praha 1, 11304, CZ	
(210) O-493508	
	(111) <b>327498</b>
	(220) 28.03.2012
	(320) 28.03.2012
	(442) 13.06.2012
	(151) 19.09.2012
(111) <b>327490</b>	(730) <b>Glenmark Pharmaceuticals, s.r.o.</b> , Hvězdova 1716/2b, Praha 4, 14078, CZ
(220) 15.03.2012	(210) O-493930
(320) 15.03.2012	
(442) 13.06.2012	
(151) 19.09.2012	
(730) <b>NOVÁ ŠKOLA, s.r.o.</b> , Bratislavská 884/23d, Brno, 60200, CZ	
(210) O-493514	
	(111) <b>327499</b>
	(220) 28.03.2012
	(320) 28.03.2012
	(442) 13.06.2012
	(151) 19.09.2012
(111) <b>327491</b>	(730) <b>Glenmark Pharmaceuticals, s.r.o.</b> , Hvězdova 1716/2b, Praha 4, 14078, CZ
(220) 19.03.2012	(210) O-493931
(320) 19.03.2012	
(442) 13.06.2012	
(151) 19.09.2012	
(730) <b>RESCOM s.r.o.</b> , Klínovecká 998, Ostrov, 36301, CZ	
(210) O-493617	
	(111) <b>327500</b>
	(220) 28.03.2012
	(320) 28.03.2012
	(442) 13.06.2012
	(151) 19.09.2012
(111) <b>327492</b>	(730) <b>Glenmark Pharmaceuticals, s.r.o.</b> , Hvězdova 1716/2b, Praha 4, 14078, CZ
(220) 19.03.2012	(210) O-493932
(320) 19.03.2012	
(442) 13.06.2012	
(151) 19.09.2012	
(730) <b>RÁJ PRÁDLA s.r.o.</b> , Vranovská 45/1, Brno, 61400, CZ	
(210) O-493632	
	(111) <b>327501</b>
	(220) 28.03.2012
	(320) 28.03.2012
	(442) 13.06.2012
	(151) 19.09.2012
(111) <b>327493</b>	(730) <b>LDM spol. s r.o.</b> , Litomyšlská 1378, Česká Třebová, 56002, CZ
(220) 07.12.2009	(210) O-493935
(320) 30.11.2009	
(442) 13.06.2012	
(151) 19.09.2012	
(730) <b>Paterno Imports, Ltd., DBA Terlato Wines International</b> , 900 Armour Drive, Lake Bluff, IL, US	
(210) O-493637	
	(111) <b>327502</b>
	(220) 28.03.2012
	(320) 28.03.2012
	(442) 13.06.2012
	(151) 19.09.2012
(111) <b>327494</b>	(730) <b>LDM spol. s r.o.</b> , Litomyšlská 1378, Česká Třebová, 56002, CZ
(220) 20.03.2012	(210) O-493936
(320) 20.03.2012	
(442) 13.06.2012	
(151) 19.09.2012	
(730) <b>OPTISAN CORPORATION</b> , 10F.-4, NO. 27, SEC. 2, FUSING S. RD., DA-AN DISTRICT, TAIPEI CITY 10665, TW	
(210) O-493650	
	(111) <b>327503</b>
	(220) 29.03.2012

(320) 29.03.2012 (442) 13.06.2012 (151) 19.09.2012 (730) <b>České dráhy, a.s.</b> , Nábřeží L. Svobody 1222, Praha 1, 11015, CZ (210) O-493988	(210) O-494719
(111) <b>327504</b> (220) 06.04.2012 (320) 06.04.2012 (442) 13.06.2012 (151) 19.09.2012 (730) <b>KOH-I-NOOR HARDTMUTH a.s.</b> , F.A.Gerstnera 21/3, České Budějovice, 37130, CZ (210) O-494249	(111) <b>327512</b> (220) 03.05.2012 (320) 03.05.2012 (442) 13.06.2012 (151) 19.09.2012 (730) <b>COINTRA s.r.o.</b> , Wenzigova 5, Praha 2, 12000, CZ (210) O-494904
(111) <b>327505</b> (220) 11.04.2012 (320) 11.04.2012 (442) 13.06.2012 (151) 19.09.2012 (730) <b>MARESTER s.r.o.</b> , Roháčova 188/37, Praha 3, 13000, CZ (210) O-494309	(111) <b>327513</b> (220) 15.05.2012 (320) 15.05.2012 (442) 13.06.2012 (151) 19.09.2012 (730) <b>FAST ČR, a.s.</b> , Černokostelecká 2111, Praha 10, 10000, CZ (210) O-495147
(111) <b>327506</b> (220) 16.04.2012 (320) 16.04.2012 (442) 13.06.2012 (151) 19.09.2012 (730) <b>Kukliš Vladimír JUDr.</b> , Kunov 123, Senica, SK (210) O-494407	(111) <b>327516</b> (220) 13.04.2010 (320) 13.04.2010 (442) 20.06.2012 (151) 25.09.2012 (730) <b>Klér Petr</b> , U Kola 454, Kutná Hora 3, 28403, CZ (210) O-475898
(111) <b>327507</b> (220) 16.04.2012 (320) 16.04.2012 (442) 13.06.2012 (151) 19.09.2012 (730) <b>Mikrospot s.r.o.</b> , Na Struže 6, Praha 1, 11000, CZ (210) O-494421	(111) <b>327517</b> (220) 17.09.2010 (320) 17.09.2010 (442) 16.02.2011 (151) 25.09.2012 (730) <b>Veselý Bohumír Ing.</b> , Absolonova 944/2c, Brno, 62400, CZ (210) O-479538
(111) <b>327508</b> (220) 19.04.2012 (320) 19.04.2012 (442) 13.06.2012 (151) 19.09.2012 (730) <b>Flaga s.r.o.</b> , Nádražní 47, Hustopeče, 69301, CZ (210) O-494544	(111) <b>327518</b> (220) 10.02.2011 (320) 10.02.2011 (442) 20.06.2012 (151) 25.09.2012 (730) <b>GAMBIT FACTORY, s.r.o.</b> , Římská 32, Praha 2, 12000, CZ (210) O-483151
(111) <b>327509</b> (220) 19.04.2012 (320) 19.04.2012 (442) 13.06.2012 (151) 19.09.2012 (730) <b>Flaga s.r.o.</b> , Nádražní 47, Hustopeče, 69301, CZ (210) O-494545	(111) <b>327519</b> (220) 16.02.2011 (320) 16.02.2011 (442) 20.06.2012 (151) 25.09.2012 (730) <b>Hightech Development s.r.o.</b> , Janovského 979/11, Praha 7, 17000, CZ (210) O-483299
(111) <b>327510</b> (220) 19.04.2012 (320) 19.04.2012 (442) 13.06.2012 (151) 19.09.2012 (730) <b>Laboratoires William Didden - Paris, spol. s r.o.</b> , Krakovská 8/581, Praha 1, 11000, CZ (210) O-494548	(111) <b>327522</b> (220) 05.05.2011 (320) 05.05.2011 (442) 20.06.2012 (151) 25.09.2012 (730) <b>Křepelková Lucie DiS.</b> , Klášter Hradiště nad Jizerou 245, Klášter Hradiště nad Jizerou, 29415, CZ (210) O-485446
(111) <b>327511</b> (220) 25.04.2012 (320) 25.04.2012 (442) 13.06.2012 (151) 19.09.2012 (730) <b>Hranická rozvojová agentura, z.s.</b> , Tř. 1. máje 2063, Hranice, 75301, CZ	(111) <b>327523</b> (220) 01.07.2011 (320) 01.07.2011 (442) 29.09.2011 (151) 25.09.2012 (730) <b>Masopust Jaroslav</b> , Vocelova 11, Praha 2, 12000, CZ (210) O-486996
	(111) <b>327524</b> (220) 22.08.2011

(320) 22.08.2011 (442) 20.06.2012 (151) 25.09.2012 (730) <b>Fortuna Loterie a.s.</b> , Vodičkova 30, Praha 1, 11000, CZ (210) O-488114	(210) O-490894
(111) <b>327525</b> (220) 22.08.2011 (320) 22.08.2011 (442) 20.06.2012 (151) 25.09.2012 (730) <b>Fortuna Loterie a.s.</b> , Vodičkova 30, Praha 1, 11000, CZ (210) O-488116	(111) <b>327534</b> (220) 07.12.2011 (320) 07.12.2011 (442) 20.06.2012 (151) 25.09.2012 (730) <b>FAST ČR, a.s.</b> , Černokostecká 2111, Praha 10, 10000, CZ (210) O-490942
(111) <b>327526</b> (220) 13.09.2011 (320) 13.09.2011 (442) 09.11.2011 (151) 25.09.2012 (730) <b>Křída a spol. s r.o.</b> , K. Šatala 164/5, České Budějovice, 37010, CZ (210) O-488657	(111) <b>327535</b> (220) 09.01.2012 (320) 09.01.2012 (442) 20.06.2012 (151) 25.09.2012 (730) <b>Moravia Trend s.r.o.</b> , Skotnice 12, Skotnice, 74259, CZ (210) O-491597
(111) <b>327527</b> (220) 23.09.2011 (320) 23.09.2011 (442) 20.06.2012 (151) 25.09.2012 (730) <b>Velmar s.r.o.</b> , Textilní hala č.ev. 6106, Ústí nad Labem, 40001, CZ (210) O-488913	(111) <b>327536</b> (220) 13.01.2012 (320) 13.01.2012 (442) 20.06.2012 (151) 25.09.2012 (730) <b>WALMAG HOLDING s.r.o.</b> , Hulínská 1799/1, Kroměříž, 76701, CZ (210) O-491723
(111) <b>327529</b> (220) 07.10.2011 (320) 07.10.2011 (442) 20.06.2012 (151) 25.09.2012 (730) <b>Levné knihy a.s.</b> , Do Čertous 2660/16, Praha 9 - Horní Počernice, 19300, CZ (210) O-489277	(111) <b>327537</b> (220) 16.01.2012 (320) 16.01.2012 (442) 20.06.2012 (151) 25.09.2012 (730) <b>Tesárková Eva Ing. Mgr.</b> , Hlavňovice - Radostice I, p. Kolinec, 34142, CZ (210) O-491773
(111) <b>327530</b> (220) 12.10.2011 (320) 12.10.2011 (442) 20.06.2012 (151) 25.09.2012 (730) <b>LIKO-S, a.s.</b> , U Splavu 1419, Slavkov u Brna, 68401, CZ (210) O-489370	(111) <b>327538</b> (220) 16.01.2012 (320) 16.01.2012 (442) 20.06.2012 (151) 25.09.2012 (730) <b>eventime s.r.o.</b> , Londýnská 57/376, Praha 2, 12000, CZ (210) O-491784
(111) <b>327531</b> (220) 29.11.2011 (320) 29.11.2011 (442) 20.06.2012 (151) 25.09.2012 (730) <b>BLUE 88, s.r.o.</b> , Kubelíkova 1224/42, Praha 3 - Žižkov, 13000, CZ (210) O-490697	(111) <b>327539</b> (220) 16.01.2012 (320) 16.01.2012 (442) 20.06.2012 (151) 25.09.2012 (730) <b>M-PRESSE plus s.r.o.</b> , Pobřežní 95/74, Praha 8 - Karlín, 18600, CZ (210) O-491787
(111) <b>327532</b> (220) 29.11.2011 (320) 29.11.2011 (442) 20.06.2012 (151) 25.09.2012 (730) <b>BLUE 88, s.r.o.</b> , Kubelíkova 1224/42, Praha 3 - Žižkov, 13000, CZ (210) O-490698	(111) <b>327540</b> (220) 18.01.2012 (320) 18.01.2012 (442) 20.06.2012 (151) 25.09.2012 (730) <b>First Advantage s.r.o.</b> , Radlická 3201/14, Praha 5, 15000, CZ (210) O-491887
(111) <b>327533</b> (220) 06.12.2011 (320) 06.12.2011 (442) 20.06.2012 (151) 25.09.2012 (730) <b>Hála Pavel Ing.</b> , Čtvrtě 8, Brno, 63400, CZ	(111) <b>327541</b> (220) 19.01.2012 (320) 19.01.2012 (442) 20.06.2012 (151) 25.09.2012 (730) <b>MEGA - PRO, s.r.o.</b> , Březinova 29, Praha 8, 18000, CZ (210) O-491918
	(111) <b>327542</b> (220) 19.01.2012



(320) 19.01.2012 (442) 20.06.2012 (151) 25.09.2012 (730) <b>Polanský Marian Ing.</b> , Třeboňská 530/2, Praha 4, 14000, CZ (210) O-491919	(151) 25.09.2012 (730) <b>Flexible Ideas a.s.</b> , Klimentská 22, Praha 1, 11000, CZ (210) O-492059
(111) <b>327543</b> (220) 19.01.2012 (320) 19.01.2012 (442) 20.06.2012 (151) 25.09.2012 (730) <b>Polanský Marian Ing.</b> , Třeboňská 530/2, Praha 4, 14000, CZ (210) O-491920	(111) <b>327551</b> (220) 25.01.2012 (320) 25.01.2012 (442) 20.06.2012 (151) 25.09.2012 (730) <b>The Golden Investment a.s.</b> , Rybná 682/14, Praha 1, 11000, CZ (210) O-492060
(111) <b>327544</b> (220) 19.01.2012 (320) 19.01.2012 (442) 20.06.2012 (151) 25.09.2012 (730) <b>Irwin Industrial Tool Company (Incorporated in the State of Delaware)</b> , 3 Glenlake Pkwy., Atlanta 30328, GA, US (210) O-491921	(111) <b>327552</b> (220) 25.01.2012 (320) 25.01.2012 (442) 20.06.2012 (151) 25.09.2012 (730) <b>The Golden Investment a.s.</b> , Rybná 682/14, Praha 1, 11000, CZ (210) O-492061
(111) <b>327545</b> (220) 19.01.2012 (320) 19.01.2012 (442) 20.06.2012 (151) 25.09.2012 (730) <b>Teva Pharmaceuticals CR, s.r.o.</b> , Radlická 3185/1c, Praha 5, 15000, CZ (210) O-491940	(111) <b>327553</b> (220) 25.01.2012 (320) 25.01.2012 (442) 20.06.2012 (151) 25.09.2012 (730) <b>Komerční banka, a.s.</b> , Na Příkopě 969/33, Praha 1, 11407, CZ (210) O-492062
(111) <b>327546</b> (220) 19.01.2012 (320) 19.01.2012 (442) 20.06.2012 (151) 25.09.2012 (730) <b>GLADUSH company s.r.o.</b> , Boloňská 604/L-412, Praha 10, 10900, CZ (210) O-491941	(111) <b>327554</b> (220) 25.01.2012 (320) 25.01.2012 (442) 20.06.2012 (151) 25.09.2012 (730) <b>OFFICE PRO SERVICE s.r.o.</b> , Jiřikovice 145, Jiřikovice, 66451, CZ (210) O-492064
(111) <b>327547</b> (220) 19.01.2012 (320) 19.01.2012 (442) 20.06.2012 (151) 25.09.2012 (730) <b>GLADUSH company s.r.o.</b> , Boloňská 604/L-412, Praha 10, 10900, CZ (210) O-491943	(111) <b>327555</b> (220) 25.01.2012 (320) 25.01.2012 (442) 20.06.2012 (151) 25.09.2012 (730) <b>Net Image s.r.o.</b> , Kotěrova 1, Brno, 61300, CZ (210) O-492067
(111) <b>327548</b> (220) 23.01.2012 (320) 23.01.2012 (442) 20.06.2012 (151) 25.09.2012 (730) <b>TKS spol. s r.o.</b> , Dvorecká 1165, Praha 4, 14700, CZ (210) O-492022	(111) <b>327556</b> (220) 25.01.2012 (320) 25.01.2012 (442) 20.06.2012 (151) 25.09.2012 (730) <b>TEVA Pharmaceuticals Industries Ltd.</b> , Science Based Industries Campus, Har Hotzvim, Jerusalem 91010, IL (210) O-492072
(111) <b>327549</b> (220) 24.01.2012 (320) 24.01.2012 (442) 20.06.2012 (151) 25.09.2012 (730) <b>CHEMAGRA s.r.o.</b> , Langrova 38, Lázně Bohdaneč, 53341, CZ (210) O-492051	(111) <b>327557</b> (220) 25.01.2012 (320) 25.01.2012 (442) 20.06.2012 (151) 25.09.2012 (730) <b>BERÁNEK, spol. s r.o.</b> , Kleinerova 1469, Kladno, 27201, CZ (210) O-492074
(111) <b>327550</b> (220) 25.01.2012 (320) 25.01.2012 (442) 20.06.2012	(111) <b>327558</b> (220) 31.01.2012 (320) 31.01.2012 (442) 20.06.2012 (151) 25.09.2012 (730) <b>Smolík Oto</b> , Lužická 767, Nová Paka, 50901, CZ (210) O-492214

(111) **327559**  
(220) 31.01.2012  
(320) 31.01.2012  
(442) 20.06.2012  
(151) 25.09.2012  
(730) **Juránek Jan BA**, Mladějovice 140, Mladějovice, 78501, CZ  
(210) O-492234

(111) **327560**  
(220) 31.01.2012  
(320) 31.01.2012  
(442) 20.06.2012  
(151) 25.09.2012  
(730) **Juránek Jan BA**, Mladějovice 140, Mladějovice, 78501, CZ  
(210) O-492235

(111) **327561**  
(220) 01.02.2012  
(320) 01.02.2012  
(442) 20.06.2012  
(151) 25.09.2012  
(730) **DD Služby s.r.o.**, Jiráskovo náměstí 816/4, Plzeň, 32600, CZ  
(210) O-492246

(111) **327562**  
(220) 01.02.2012  
(320) 01.02.2012  
(442) 20.06.2012  
(151) 25.09.2012  
(730) **eRmail Company s.r.o.**, Nábřeží SPB 457/30, Ostrava, 70800, CZ  
(210) O-492250

(111) **327563**  
(220) 02.02.2012  
(320) 02.02.2012  
(442) 20.06.2012  
(151) 25.09.2012  
(730) **REMY COINTREAU CZECH REPUBLIC s.r.o.**, Pod Klaudiánkou 1174/4b, Praha 4 - Podolí, 14700, CZ  
(210) O-492270

(111) **327564**  
(220) 03.02.2012  
(320) 03.02.2012  
(442) 20.06.2012  
(151) 25.09.2012  
(730) **SPORTISIMO s.r.o.**, Řevnická 121/1, Praha 5, 15500, CZ  
(210) O-492328

(111) **327565**  
(220) 08.02.2012  
(320) 08.02.2012  
(442) 20.06.2012  
(151) 25.09.2012  
(730) **B & R Hemp cosmetics s.r.o.**, třída Svobody 12, Olomouc, 77900, CZ  
(210) O-492441

(111) **327566**  
(220) 08.02.2012  
(320) 08.02.2012  
(442) 20.06.2012  
(151) 25.09.2012  
(730) **Bonafide Group, SE**, Václavkova 169/1, Praha 6, 16000, CZ  
(210) O-492452

(111) **327567**

(220) 08.02.2012  
(320) 08.02.2012  
(442) 20.06.2012  
(151) 25.09.2012  
(730) **Bonafide Group, SE**, Václavkova 169/1, Praha 6, 16000, CZ  
(210) O-492455

(111) **327568**  
(220) 16.02.2012  
(320) 16.02.2012  
(442) 20.06.2012  
(151) 25.09.2012  
(730) **PRIMÁTOR a.s.**, Dobrošovská 130, Náchod, 54740, CZ  
(210) O-492675

(111) **327569**  
(220) 16.02.2012  
(320) 16.02.2012  
(442) 20.06.2012  
(151) 25.09.2012  
(730) **Novotná Barbora**, Knížkovická 842, Zdice, 26751, CZ  
(210) O-492676

(111) **327570**  
(220) 16.02.2012  
(320) 16.02.2012  
(442) 20.06.2012  
(151) 25.09.2012  
(730) **LORDSHIP a.s.**, Perlová 371/5, Praha 1, 11000, CZ  
(210) O-492677

(111) **327571**  
(220) 16.02.2012  
(320) 16.02.2012  
(442) 20.06.2012  
(151) 25.09.2012  
(730) **Hedoz s.r.o.**, Farská 381, Praha 9, 19800, CZ  
(210) O-492683

(111) **327572**  
(220) 06.03.2012  
(320) 06.03.2012  
(442) 20.06.2012  
(151) 25.09.2012  
(730) **Nativia s.r.o.**, Kunčice 288, Letohrad, 56151, CZ  
(210) O-492720

(111) **327573**  
(220) 23.02.2012  
(320) 23.02.2012  
(442) 20.06.2012  
(151) 25.09.2012  
(730) **Štika spol. s r.o.**, Podolí 600, Ledec nad Sázavou, 58401, CZ  
(210) O-492913

(111) **327574**  
(220) 24.02.2012  
(320) 24.02.2012  
(442) 20.06.2012  
(151) 25.09.2012  
(730) **Akademie Jana Amose Komenského**, OC Delta, Fügnerova 667/7, Liberec 4, 46001, CZ  
(210) O-492958

(111) **327575**  
(220) 26.02.2012  
(320) 26.02.2012  
(442) 20.06.2012  
(151) 25.09.2012  
(730) **Rákos Lubomír**, Kladenská 527, Kamenné Žehrovice, 27301, CZ

(210) O-492980	(111) <b>327584</b>
(111) <b>327576</b>	(220) 06.03.2012
(220) 27.02.2012	(320) 06.03.2012
(320) 27.02.2012	(442) 20.06.2012
(442) 20.06.2012	(151) 25.09.2012
(151) 25.09.2012	(730) <b>Šusta Jaroslav Mgr.</b> , Kralická 1069/15, Praha 10, 10000, CZ
(730) <b>Metropolitní univerzita Praha, o.p.s.</b> , Prokopova 16/100, Praha 3 - Žižkov, 13000, CZ	(210) O-493233
(210) O-493019	(111) <b>327585</b>
(111) <b>327577</b>	(220) 06.03.2012
(220) 27.02.2012	(320) 06.03.2012
(320) 27.02.2012	(442) 20.06.2012
(442) 20.06.2012	(151) 25.09.2012
(151) 25.09.2012	(730) <b>Vohralík Pavel</b> , Jindrova 89/27, Hradec Králové - Plácky, 50301, CZ
(730) <b>Jordáková Petra Mgr.</b> , Nikoly Vapcarova 3271/9, Praha 4, 14300, CZ	(210) O-493240
(210) O-493020	(111) <b>327586</b>
(111) <b>327578</b>	(220) 06.03.2012
(220) 27.02.2012	(320) 06.03.2012
(320) 27.02.2012	(442) 20.06.2012
(442) 20.06.2012	(151) 25.09.2012
(151) 25.09.2012	(730) <b>Walaská Izabela Mgr.</b> , Radhoštská 19, Praha 3, 13000, CZ
(730) <b>Jordáková Petra Mgr.</b> , Nikoly Vapcarova 3271/9, Praha 4, 14300, CZ	(210) O-493241
(210) O-493021	(111) <b>327587</b>
(111) <b>327579</b>	(220) 08.03.2012
(220) 27.02.2012	(320) 08.03.2012
(320) 27.02.2012	(442) 20.06.2012
(442) 20.06.2012	(151) 25.09.2012
(151) 25.09.2012	(730) <b>Mgr. Radomil Štumpa</b> , Vostrovská 1716/1, Praha 6, 16000, CZ
(730) <b>Jordáková Petra Mgr.</b> , Nikoly Vapcarova 3271/9, Praha 4, 14300, CZ	(210) O-493312
(210) O-493022	(111) <b>327588</b>
(111) <b>327580</b>	(220) 13.03.2012
(220) 28.02.2012	(320) 13.03.2012
(320) 28.02.2012	(442) 20.06.2012
(442) 20.06.2012	(151) 25.09.2012
(151) 25.09.2012	(730) <b>Radošovský Dalibor</b> , Lipová 18/5, Štěpánkovice, 74728, CZ
(730) <b>Lužný David</b> , Plumlovská 3614, Prostějov, 79604, CZ	(210) O-493445
(210) O-493041	(111) <b>327589</b>
(111) <b>327581</b>	(220) 13.03.2012
(220) 29.02.2012	(320) 13.03.2012
(320) 29.02.2012	(442) 20.06.2012
(442) 20.06.2012	(151) 25.09.2012
(151) 25.09.2012	(730) <b>LABETA, a.s.</b> , Dřenice 81, Chrudim, 53701, CZ
(730) <b>Palmknihy s.r.o.</b> , Vyšehradská 1349/2, Praha 2, 12800, CZ	(210) O-493453
(210) O-493100	(111) <b>327590</b>
(111) <b>327582</b>	(220) 14.03.2012
(220) 01.03.2012	(320) 14.03.2012
(320) 01.03.2012	(442) 20.06.2012
(442) 20.06.2012	(151) 25.09.2012
(151) 25.09.2012	(730) <b>EUROIMPEX GROUP s.r.o.</b> , Hybernská 1099/24, Praha 1 - Nové Město, 11000, CZ
(730) <b>ALKONE a.s.</b> , Senovážné náměstí 992/8, Praha 1, 11000, CZ	(210) O-493485
(210) O-493113	(111) <b>327591</b>
(111) <b>327583</b>	(220) 22.03.2012
(220) 06.03.2012	(320) 22.03.2012
(320) 06.03.2012	(442) 20.06.2012
(442) 20.06.2012	(151) 25.09.2012
(151) 25.09.2012	(730) <b>Pohyb a zdraví, o.p.s.</b> , Štruncovy sady 3, Plzeň, 30100, CZ
(730) <b>Šusta Jaroslav Mgr.</b> , Kralická 1069/15, Praha 10, 10000, CZ	(210) O-493729
(210) O-493232	(111) <b>327592</b>
	(220) 26.03.2012

(320) 26.03.2012  
(442) 20.06.2012  
(151) 25.09.2012  
(730) **EKO-IZOLACE HS group, s.r.o.**, Polská 9, Česká Ves,  
79081, CZ  
(210) O-493822

(111) **327593**  
(220) 26.03.2012  
(320) 26.03.2012  
(442) 20.06.2012  
(151) 25.09.2012  
(730) **IRISOFT SYSTEMS, s.r.o.**, Neklanova 18, Praha 2,  
12800, CZ  
(210) O-493872

(111) **327594**  
(220) 30.03.2012  
(320) 30.03.2012  
(442) 20.06.2012  
(151) 25.09.2012  
(730) **Authentica, s.r.o.**, Tuřanka 1, Brno, 62700, CZ  
(210) O-493999

(111) **327595**  
(220) 02.04.2012  
(320) 02.04.2012  
(442) 20.06.2012  
(151) 25.09.2012  
(730) **Kadič Jan**, Robousy 154, Jičín, 50601, CZ  
(210) O-494053

(111) **327596**  
(220) 02.04.2012  
(320) 02.04.2012  
(442) 20.06.2012  
(151) 25.09.2012  
(730) **DELEX, spol. s r.o.**, Denisovo nábřeží 4, Plzeň, 30543,  
CZ  
(210) O-494063

(111) **327597**  
(220) 02.04.2012  
(320) 02.04.2012  
(442) 20.06.2012  
(151) 25.09.2012  
(730) **DELEX, spol. s r.o.**, Denisovo nábřeží 4, Plzeň, 30543,  
CZ  
(210) O-494064

(111) **327598**  
(220) 02.04.2012  
(320) 02.04.2012  
(442) 20.06.2012  
(151) 25.09.2012  
(730) **VorelFilm spol. s r.o.**, Branická 82/504, Praha 4, 14700,  
CZ  
(210) O-494075

(111) **327599**  
(220) 02.04.2012  
(320) 02.04.2012  
(442) 20.06.2012  
(151) 25.09.2012  
(730) **VorelFilm spol. s r.o.**, Branická 82/504, Praha 4, 14700,  
CZ  
(210) O-494076

(111) **327600**  
(220) 02.04.2012  
(320) 02.04.2012  
(442) 20.06.2012  
(151) 25.09.2012

(730) **VorelFilm spol. s r.o.**, Branická 82/504, Praha 4, 14700,  
CZ  
(210) O-494077

(111) **327601**  
(220) 02.04.2012  
(320) 02.04.2012  
(442) 20.06.2012  
(151) 25.09.2012  
(730) **Asahi Chemical Europe s.r.o.**, Nám. 14. října 1307/2,  
Praha 5, 15000, CZ  
(210) O-494082

(111) **327602**  
(220) 10.04.2012  
(320) 10.04.2012  
(442) 20.06.2012  
(151) 25.09.2012  
(730) **Media Pro Pictures s.r.o.**, Kříženeckého náměstí  
1078/5A, Praha 5, 15200, CZ  
(210) O-494250

(111) **327603**  
(220) 10.04.2012  
(320) 10.04.2012  
(442) 20.06.2012  
(151) 25.09.2012  
(730) **BRICK - STAV CZ a.s.**, Vráto 101, Vráto, 37001, CZ  
(210) O-494268

(111) **327604**  
(220) 10.04.2012  
(320) 10.04.2012  
(442) 20.06.2012  
(151) 25.09.2012  
(730) **BRICK - STAV CZ a.s.**, Vráto 101, Vráto, 37001, CZ  
(210) O-494269

(111) **327605**  
(220) 10.04.2012  
(320) 10.04.2012  
(442) 20.06.2012  
(151) 25.09.2012  
(730) **Bohemia Properties a.s.**, Teplická 492, Praha 9, 19000,  
CZ  
(210) O-494283

(111) **327606**  
(220) 10.04.2012  
(320) 10.04.2012  
(442) 20.06.2012  
(151) 25.09.2012  
(730) **HOLCIM (Česko) a.s., člen koncernu**, Tovární ul. 296,  
Prachovice, 53804, CZ  
(210) O-494285

(111) **327607**  
(220) 10.04.2012  
(320) 10.04.2012  
(442) 20.06.2012  
(151) 25.09.2012  
(730) **HOLCIM (Česko) a.s., člen koncernu**, Tovární ul. 296,  
Prachovice, 53804, CZ  
(210) O-494286

(111) **327608**  
(220) 10.04.2012  
(320) 10.04.2012  
(442) 20.06.2012  
(151) 25.09.2012  
(730) **HOLCIM (Česko) a.s., člen koncernu**, Tovární ul. 296,  
Prachovice, 53804, CZ  
(210) O-494287

---

(111) **327609**  
(220) 10.04.2012  
(320) 10.04.2012  
(442) 20.06.2012  
(151) 25.09.2012  
(730) **HOLCIM (Česko) a.s., člen koncernu**, Tovární ul. 296,  
Prachovice, 53804, CZ  
(210) O-494288

---

(442) 20.06.2012  
(151) 25.09.2012  
(730) **Plzeňský Prazdroj, a.s.**, U Prazdroje 7, Plzeň, 30497,  
CZ  
(210) O-495302

---

---

(111) **327610**  
(220) 10.04.2012  
(320) 10.04.2012  
(442) 20.06.2012  
(151) 25.09.2012  
(730) **HOLCIM (Česko) a.s., člen koncernu**, Tovární ul. 296,  
Prachovice, 53804, CZ  
(210) O-494289

---

---

(111) **327611**  
(220) 10.04.2012  
(320) 10.04.2012  
(442) 20.06.2012  
(151) 25.09.2012  
(730) **Holcim (Česko) a.s., člen koncernu**, Tovární 296,  
Prachovice, 53804, CZ  
(210) O-494290

---

---

(111) **327612**  
(220) 10.04.2012  
(320) 10.04.2012  
(442) 20.06.2012  
(151) 25.09.2012  
(730) **HOLCIM (Česko) a.s., člen koncernu**, Tovární ul. 296,  
Prachovice, 53804, CZ  
(210) O-494291

---

---

(111) **327613**  
(220) 13.04.2012  
(320) 13.04.2012  
(442) 20.06.2012  
(151) 25.09.2012  
(730) **Prudký David**, Terronská 656/45, Praha 6, 16000, CZ  
(210) O-494386

---

---

(111) **327614**  
(220) 16.04.2012  
(320) 16.04.2012  
(442) 20.06.2012  
(151) 25.09.2012  
(730) **Chupíková Eva Mgr.**, Metodějská 163/18, Olomouc,  
77900, CZ  
(210) O-494400

---

---

(111) **327615**  
(220) 17.04.2012  
(320) 17.04.2012  
(442) 20.06.2012  
(151) 25.09.2012  
(730) **Kolář Miroslav Ing.**, Majdalenky 844/7, Brno, 63800,  
CZ  
(210) O-494481

---

---

(111) **327616**  
(220) 25.04.2012  
(320) 25.04.2012  
(442) 20.06.2012  
(151) 25.09.2012  
(730) **iMakers, s.r.o.**, Absolonova 725/81, Brno, 62400, CZ  
(210) O-494712

---

---

(111) **327617**  
(220) 21.05.2012  
(320) 21.05.2012

## **Přehled zápisů ochranných známek se změnou ve vztahu ke zveřejněným přihláškám**

Kapitola obsahuje údaje o ochranných známkách zapsaných na základě ustanovení § 28 odst. 1 zákona č. 441/2003 Sb., u kterých došlo ke změně údajů oproti zveřejněné přihlášce ochranné známky.

Číselný přehled

327514, 327515, 327520, 327521, 327528

## Zápisy ochranných známek se změnou ve vztahu ke zveřejněným přihláškám

(111) **327514**  
(220) 05.02.2010  
(320) 05.02.2010  
(442) 31.03.2010  
(151) 25.09.2012  
(540)



(730) **55+ Communications, s.r.o.**, Bohdalecká 25, Praha 10, 10100, CZ  
(740) Advokátní a patentová kancelář VYSKOČIL, KROŠLÁK a spol., Dana Lukajová, Voršílská 10, Praha 1, 11000  
(510) hardware výpočetní techniky nebo komunikační nebo informační techniky, aparáty a přístroje vědecké, geodetické, fotografické, filmové, optické, přístroje pro vážení, měření, signalizaci, kontrolu, záchranu a přístroje učební, aparáty pro záznam, uchování, převod, přenos nebo reprodukci zvuku nebo obrazu, přístroje a nástroje pro vedení, přepínání, přeměnu, akumulaci, regulaci nebo řízení elektrického proudu, hasicí přístroje, telefony, záznamníky, faxy, ústředny, automatické distributory a mechanismy na mince, zapisovací pokladny, kalkulační stroje, přístroje pro zpracování informací a počítače včetně jejich jednotlivých součástí a náhradních dílů ze třídy 9, baterie a články elektrické, elektrické akumulátory, počítačové hry s výstupem na PC nebo na TV, hrací skříně uváděné v (451) činnosti vhození mince, reklamní světelné přístroje; (16) tužky, pastelky, tuhy, gummy, ořezávatka, ořezávatka strojky, penály, těžítka na papíry, lepidla pro papírenství nebo domácnost, materiál pro umělce, štetce, psací stroje, učební pomůcky; (35) personální agentura, personální poradenství, podporování a intenzifikace obchodních služeb založené na zvýhodňování klíčových spolupracovníků a klientů, poskytování věrnostních a bonusových systémů, zejména poskytování slev a odměn, poskytování přednostních a nadstandardních služeb, vše zejména v prodeji výrobků ve tř. 1-34 a služeb ve tř. 35 a 41, maloobchodní činnost v oblasti prodeje spotřebního zboží, elektroniky, výpočetní techniky, komunikační techniky, výrobků informačních technologií, hudby, filmů, fotografií, domácích spotřebičů, uměleckých nebo dekoračních nebo ozdobných předmětů, potravin a nápojů, speciální výživy pro domácí mazlíčky a zvířátka, chovatelských potřeb, kosmetiky a odpočívadel a steliva a hraček pro zvířata, oděvů, prádla, obuvi, klobouků, šátek, šálů, her, hraček, stavebnic, sportovního nářadí a pomůcek, sportovního oblečení a obuvi, výrobků a potřeb pro sport a cyklistiku, lyžování, míčové hry, bruslení, zimní sporty, vodní sporty, rodinnou zábavu, vánočních ozdob, kočárků, nádobí a nádob pro domácnost, jídelních servisů, jídelních lístků, pouzder a desek na jídelní lístky, hřebenu, kartáčů, skla, porcelánu a výrobků ze skla a porcelánu, kuchyňských výrobků a náčiní a pomůcek a nástrojů a nářadí, zahradní techniky a nástrojů a přístrojů a pomůcek a přípravků a chemikálií a nátěrů, zavlažovací techniky, osiva, bazénů a příslušenství, zahradních grilů a nábytku, elektronických a/nebo elektro výrobků, dlaždic, stavebních materiálů kovových i nekovových, barev a nátěrů, potřeb pro umělce a výtvarníky, čisticích a pracích prostředků, drogerie, hygienických přípravků a potřeb, kosmetiky, výrobků a prostředků péče o zdraví a tělo, svíček, knotů, dietetických přípravků a potravin, farmaceutických výrobků, parafarmaceutických výrobků, potravinových doplňků, přípravků zvláštní výživy, dietetických přípravků, zdravotnických potřeb a pomůcek, bio produktů, přírodních produktů, nářadí a nástrojů, osvětlovacích přístrojů, svítidel, kuchyňských přístrojů a zařízení, svícňů, soch, sošek, plastik, kovů a výrobků z kovů, mříží, příborů, nůžek, nožů, klenotů, šperků, bižuterie, drahých kamenů, hodinářského zboží,

hudebních nástrojů, kancelářských přístrojů a nástrojů, kancelářské techniky, kopírovačské techniky, nábytku, dopravních prostředků a náhradních dílů a příslušenství a doplňků k dopravním prostředkům, potřeb pro umělce, kožených výrobků, sedlářských výrobků, zavazadel, cestovních doplňků, tašek, deštníků, zrcadel, textilu, textilních výrobků, ložního prádla a ložních výrobků, ubrusů, přehozů, záclon/závěsů, galanterního zboží, tapet, ručníků, koberec, rohoží, podlahových krytin, matrací, tabáku, potřeb pro kuřáky, cigaret, zápalek, výrobků ze dřeva, korku, třtiny, rákosu, vrbového proutí, rohoviny, kostí, slonoviny, kostic, želvoviny, jantaru, perleti, mošské pěny, buničiny a z náhražek těchto hmot nebo z plastických hmot, sošek ze dřeva, vosku, sádry nebo z plastických hmot, z porcelánu, pálené hlíny nebo skla, vše v rámci této třídy; (38) televizní vysílání, rozhlasové vysílání, digitální vysílání, telematika, informační kancelář poskytující své služby převážně elektronicky a/nebo vzdáleně, poradenská činnost v oblasti sdělovacích prostředků, poskytování informačních služeb prostřednictvím počítačů, pronájem komunikačních míst; (41) televizní zpravodajství, rozhlasové zpravodajství, , TV produkce, filmová produkce, televizní výroba programů, tvorba programů, tvorba a výroba televizních a audiovizuálních programů, provozování tělovýchovných zařízení, pronájem a půjčování sportovních potřeb s výjimkou dopravních prostředků, pronájem a půjčování audiopřístrojů, videopřístrojů, videokamer, videokamer, fotoaparátů, promítaček, rozhlasových a televizních přijímačů, filmů, kulturních a vzdělávacích potřeb a přístrojů, půjčování a pronájem obrazů, dekorací, pronájem stadiónů, tenisových dvorců, pronájem a půjčování potápěčské výstroje, pronájem a půjčování sportovního nářadí s výjimkou dopravních prostředků, provozování a/nebo pronájem fitness centra.

(511) 9, 16, 35, 38, 41  
(210) O-474064

(111) **327515**  
(220) 10.03.2010  
(320) 10.03.2010  
(442) 13.10.2010  
(151) 25.09.2012  
(540)



(730) **ELMO - PV s.r.o.**, Floriánské nám. 206, Prostějov, 79601, CZ  
(740) Ing. Zdeněk Kučera, Dlouhá 207 (P.O.BOX 92), Slušovice, 76315  
(510) (11) zařízení pro klimatizaci, chlazení, topení, elektrospotřebiče jako topná tělesa, ohřivače vody, infra zdroje tepla, boilers, průtokové ohřivače, ventilátory, chladničky, mrazničky, mrazicí boxy a výrobky ledu, elektrická, plynová a kombinovaná zařízení pro vaření, pečení, smažení a opékání, zařízení větrací a klimatizační, přístroje pro úpravu vzduchu v místnostech jako jsou filtrační zařízení, zvlhčovače a odvlhčovače, odsavače par, elektrická a plynová topná zařízení, včetně kotlů, radiátorů, plynových topidel, elektrických topných těles, infrazářičů a konvektorů, elektrické a plynové ohřivače vody, filtry pro odsavače par, vodovodní baterie, boilers, sanitární technika, výrobky sanitární techniky z akrylátu, kovu a porcelánu, zařízení v rámci tř. 11 pro bytové a průmyslové rozvod pitné, užitkové a technické vody, vybavení koupelen jako vany, mísy, umývadla, bidety, hydromasážní vany, vanové zástěny, sprchové kouty, sprchové vaničky, hydromasážní systémy a další vybavení koupelen spadající do této třídy.  
(590) Barevná  
(511) 11

(210) O-475031

(111) **327520**  
(220) 01.03.2011  
(320) 01.03.2011  
(442) 15.06.2011  
(151) 25.09.2012  
(540)



(730) **NanoTrade s.r.o.**, Mozartova 178/12, Olomouc, Nová Ulice, 77900, CZ

(740) Ing. Petr Soukup, Vídeňská 8, Olomouc, 77200

(510) (1) impregnační chemické přípravky pro tkaniny, pleteniny, textilní vlákna, netkané textilie, pro příze a nitě; (3) toaletní a hygienické přípravky, zejména gely, emulze, pasty, vody, prášky, spadající do této třídy; (5) dezinfekční přípravky pro hygienické a lékařské účely, uplatněné zejména u plenkových kalhotek, hygienických vložek, plen, ubrousků, ručníků, kapesníků, náplastí, obvazů, roušek, zdravotnických lůžkovin, zdravotnických textilií, potravinové a nutriční doplňky pro léčebné účely; (16) papír, lepenka a výrobky z těchto materiálů, fixy, pera, tužky; (23) vlákna k textilním účelům, zejména nitě a příze.

(511) 1, 3, 5, 16, 23

(210) O-483670

(111) **327521**  
(220) 22.03.2011  
(320) 22.03.2011  
(442) 05.10.2011  
(151) 25.09.2012  
(540)



(730) **Kontakt - služby motoristům, spol. s r.o.**, Svobodova 2050, Turnov, 51101, CZ

(510) (1) chladicí kapaliny pro motory vozidel, brzdové a převodové kapaliny a jiné provozní kapaliny spadající do této třídy; (4) pohonné hmoty, paliva, maziva, motorové oleje, kapaliny olejové pro řezání; (37) provoz čerpacích stanic s palivy a mazivy, mycích linek, pneuservisu, opravy a úpravy motorových dopravních prostředků, servis a diagnostika osobních a nákladních motorových vozidel, běžné a generální opravy motorových vozidel, čištění automobilů, opravy, výměny, montáže automobilových skel.

(590) Barevná

(511) 1, 4, 37

(210) O-484262

(111) **327528**  
(220) 06.10.2011  
(320) 06.10.2011  
(442) 07.12.2011  
(151) 25.09.2012  
(540)



(730) **Zhao Rong Li**, Jeřabinová 1200, Jesenice u Prahy, 25242, CZ

(740) Václav Müller, patentový zástupce, Filipova 2016, Praha 4, 14800

(510) (24) tkaniny s výjimkou tkanin zařazených do jiných tříd, pokrývky včetně cestovních pokrývek, ložní prádlo, ručníky a ubrusy s výjimkou papírových a textilní zboží nezařazené v jiných třídách.

(590) Barevná

(511) 24

(210) O-489253



## Zápisy licenčních smluv k ochranným známkám

V této kapitole jsou zveřejněny zápisy licenčních smluv podle ustanovení § 18 odst. 1 zákona č. 441/2003 Sb.

Číslo zápisu	Vlastník	Nabyvatel licence	Druh licence	Datum uzavření licenční smlouvy	S účinností od data
247442	Ing. Jiří Kejř, Nad Rokoskou 1321/29, Praha 8 - Libeň, 18200, CZ;	E-THERM a.s., Kubišova 1382/38, Praha 8 - Libeň, 18200, CZ;	nevýlučná	03.01.2012	25.09.2012
247442	Ing. Jiří Kejř, Nad Rokoskou 1321/29, Praha 8 - Libeň, 18200, CZ;	E-therm TZ s.r.o., K Letišti 908, Klatovy II, 33901, CZ;	nevýlučná	04.01.2012	25.09.2012
247443	Ing. Jiří Kejř, Nad Rokoskou 1321/29, Praha 8 - Libeň, 18200, CZ;	E-THERM a.s., Kubišova 1382/38, Praha 8 - Libeň, 18200, CZ;	nevýlučná	03.01.2012	25.09.2012
247443	Ing. Jiří Kejř, Nad Rokoskou 1321/29, Praha 8 - Libeň, 18200, CZ;	E-therm TZ s.r.o., K Letišti 908, Klatovy II, 33901, CZ;	nevýlučná	04.01.2012	25.09.2012
302187	České aerolinie a.s., Jana Kašpara 1069/1, Praha 6, 16008, CZ;	HOLIDAYS Czech Airlines, a.s., Jana Kašpara 1069/1, Praha 6, 16008, CZ;	nevýlučná	30.12.2010	20.09.2012
303784	České aerolinie a.s., Jana Kašpara 1069/1, Praha 6, 16008, CZ;	HOLIDAYS Czech Airlines, a.s., Jana Kašpara 1069/1, Praha 6, 16008, CZ;	nevýlučná	30.12.2010	20.09.2012
310196	České aerolinie a.s., Jana Kašpara 1069/1, Praha 6, 16008, CZ;	CSA Services, s.r.o., Za Teplárnou 1111/3, Praha 6, 16008, CZ;	nevýlučná	31.12.2010	20.09.2012
310802	České aerolinie a.s., Jana Kašpara 1069/1, Praha 6, 16008, CZ;	Czech Airlines Handling, a.s., Aviatická 1017/2, Praha 6, 16008, CZ;	nevýlučná	31.12.2010	20.09.2012
311169	České aerolinie a.s., Jana Kašpara 1069/1, Praha 6, 16008, CZ;	CSA Services, s.r.o., Za Teplárnou 1111/3, Praha 6, 16008, CZ;	nevýlučná	31.12.2010	20.09.2012
315057	České aerolinie a.s., Jana Kašpara 1069/1, Praha 6, 16008, CZ;	Czech Airlines Technics, a.s., Jana Kašpara 1069/1, Praha 6 - Ruzyně, 16008, CZ;	nevýlučná	31.12.2010	20.09.2012
315262	České aerolinie a.s., Jana Kašpara 1069/1, Praha 6, 16008, CZ;	Czech Airlines Technics, a.s., Jana Kašpara 1069/1, Praha 6 - Ruzyně, 16008, CZ;	nevýlučná	31.12.2010	20.09.2012

## Ochranné známky zrušené a prohlášené za neplatné

Tato kapitola obsahuje údaje o rozhodnutích o zrušení ochranné známky na základě ustanovení § 31 zákona č. 441/2003 Sb. nebo o prohlášení ochranné známky za neplatnou na základě ustanovení § 32 zákona č. 441/2003 Sb. Existuje-li důvod zrušení/prohlášení ochranné známky za neplatnou pouze ve vztahu k některým z výrobků nebo služeb, Úřad ochrannou známku zruší/prohlásí za neplatnou pouze pro tyto výrobky nebo služby. Údaje o výsledku rozhodnutí (zrušení ochranné známky, částečné zrušení ochranné známky, prohlášení ochranné známky za neplatnou, prohlášení ochranné známky za částečně neplatnou) jsou uvedeny za datem právní moci rozhodnutí pod INID kódem (583) s názvem "Datum právní moci rozhodnutí/výsledek rozhodnutí".

(111) 287266

(540)

**FLEXIUS**

(583) 28.08.2012 / zrušení ochranné známky

---



## Obnovy zápisu ochranných známek

(111) **155442**  
(220) 08.04.1963  
(151) 18.04.1963

**KRASTEN**

(730) **SYNTHOS Kralupy a.s.**, O. Wichterleho 810, Kralupy nad Vltavou, 27801, CZ

(740) PATENTSERVIS Praha a.s., Na Podkovce 281/10, Praha 4, 14700

(510) Syntetické plastické hmoty na bázi styrenu a to jak ve stavu základní suroviny, tak i ve stavu případných polovýrobků.

(511) 1, 17  
(210) O-28528

desinfekční prostředky s výjimkou desinfekčních prostředků na vázání prachu, prostředky na ničení plevele a škodlivých zvířat, medicínální vína.

(511) 1, 3, 5  
(210) O-46605

(111) **155493**  
(220) 03.07.1963  
(151) 06.07.1963

**Čedok**

(730) **Čedok a.s.**, Na Příkopě 18, Praha 1, 11135, CZ

(740) PATENTSERVIS Praha a.s., Na Podkovce 281/10, Praha 4, 14700

(510) Provádění všestranné péče o zahraniční návštěvníky na celém území ČSSR od jejich příjezdu na území ČSSR až do jejich odjezdu, zejména: zajišťování ubytování a stravování a obstarávání přepravy zahraničních návštěvníků a jejich zavazadel, organizování zájezdů dopravními prostředky všeho druhu na místa historických a kulturních pamětihodností, přírodních pozoruhodností a k objektům socialistické výstavby, organizování prohlídek muzeí, kulturních sbírek, knihoven, hradů, zámků a kulturních ústavů, návštěvy divadel, koncertů, kin, všech jiných kulturních, zábavních a sportovních podniků, zajišťování rekreačního pobytu cizincům v ČSSR, obstarávání průvodců a tlumočnicků, obstarávání a prodej cestovních informačních a propagačních brožúr a knih, upomínkových předmětů a dárků. Obstarávání všech jiných služeb zahraničním hostům i československým občanům cestujícím do ciziny souvisících s cestováním do ciziny nebo z ciziny do ČSSR na základě platných předpisů a oprávnění, zejména: prodej jízdenek, místenek a jiných cestovních cenin pro železniční, automobilové, letecké a lodní cesty v ČSSR i v zahraničí, prodej lůžkových poukázek pro mezinárodní a místní přepravu a poukázek na stravování v jídelních vozech nebo letadlech na zahraničních nebo tuzemských železničních a leteckých tratích a v lodních pasážích do veškeré ciziny, obstarávání poukázek na služby (vouchery), akreditivů a cestovních šeků, obstarávání cestovního pojištění osob a zavazadel, obstarávání cestovních pasů a víz, jakož i jiných nezbytných dokladů pro cesty do ciziny včetně pořizování potřebných překladů při pasové agendě, obstarávání výměny platidel.

(511) 35, 36, 39, 41, 42  
(210) O-28936

(111) **161186**  
(220) 07.11.1972  
(151) 05.01.1973

**MYCO DECIDIN**

(730) **Teva Czech Industries s.r.o.**, Ostravská 29, Opava - Komárov, 74770, CZ

(740) Rott, Růžička & Guttman Patentové, známkové a advokátní kanceláře, JUDr. Vladimír Rott, Vinohradská 37, Praha 2, 12000

(510) (1) výrobky lučební pro zdravotnický průmysl, umělé a syntetické pryskyřice, lučebniny na konzervování potravin; (3) zdravotnická mýdla, výrobky voňavkářské, etherické oleje, výrobky kosmetické, vodičky na mytí vlasů, prostředky na čištění zubů; (5) výrobky lékárnické, veterinářské a zdravotnické, léčiva pro lidi a zvířata, výrobky dietetické pro děti a nemocné, náplastí, materiál na obvazy, hmoty na plombování zubů a na otisky zubů, léčiva pro dentisty,

(111) **161208**  
(220) 06.10.1972  
(151) 23.01.1973

**VIADRUS**

(730) **VIADRUS a.s.**, Bezručova 300, Bohumín, 73581, CZ  
(510) (11) litinové kotle pro ústřední vytápění.  
(511) 11  
(210) O-46536

(111) **161406**  
(220) 12.01.1973  
(151) 16.05.1973

**KLIXON**

(730) **Sensata Technologies Massachusetts, Inc.**, 529 Pleasant Street, Attleboro, MA, US

(740) Čermák a spol., JUDr. Karel Čermák, Elišky Peškové 15/735, Praha 5, 15000

(510) Stroje a obráběcí stroje, motory, soukolí a hnací řemeny, zemědělské stroje a líhně, maznice, přístroje a nástroje k vědeckým a laboratorním účelům, přístroje a nástroje navigační, t.j. přístroje a nástroje určené k přenášení rozkazů, k měření a přístroje všeobecně užívané při řízení lodí a letadel, přístroje a nástroje, geodetické a přístroje a nástroje elektrické nezačleněné do jiných tříd, přístroje a nástroje pro bezdrátovou telegrafii, přístroje fotografické, kinematografické, optické, včetně promítačů obrazů a zvětšovacích přístrojů, přístroje a nástroje k vážení a měření, přístroje a nástroje signalizační, včetně signálních píšťalek, přístroje a nástroje určené ke kontrolním účelům, přístroje a nástroje pro účely záchranné a učební, automaty uváděné v činnost hozením mince nebo známky, přístroje pro záznam a reprodukci mluveného slova, zapisovací pokladny a počítací stroje, včetně kancelářských a děrovacích strojů, hasicí přístroje, elektromechanické a elektrotermické přístroje a zařízení, osvětlovací a topná zařízení a zařízení na výrobu páry, zařízení pro vaření, chlazení, větrání, včetně klimatizačních zařízení nebo zařízení pro úpravu vzduchu, zařízení pro rozvod vody a zařízení zdravotnická.

(511) 7, 9, 11  
(210) O-46754

(111) **165369**  
(220) 29.09.1982  
(151) 12.05.1983

**ESPRIT**

(730) **ESPRIT INTERNATIONAL**, 1370 Broadway, New York, NY, US

(740) Baker & McKenzie v.o.s., advokátní kancelář, JUDr. Jiří Čermák, advokát, Klimentská 46, Praha 1, 11002

(510) (25) pánské, dámské a dětské oděvy.  
(511) 25

(210) O-52844

(111) **173801**

(220) 16.10.1992

(151) 18.10.1993

(540)



(730) **Komerční banka, a.s.**, Na Příkopě 33 čp. 969, Praha 1, 11407, CZ

(510) Veškeré finanční služby, poskytování porad ve věcech podnikání, obchodní informace, pronájem bezpečnostních schráněk, reklamní, propagační účely.

(511) 35, 36, 39

(210) O-72380

(111) **175512**

(220) 28.09.1992

(151) 28.03.1994

(540)



(730) **SEPARA spol. s r.o.**, Jaselská 25, Brno, 65778, CZ

(510) Zásobování vodou včetně čištění odpadních vod, zneškodňování kalů a tuhých odpadů a jejich využití, odstraňování nežádoucích příměsí z ovzduší a ochrana půdního fondu, využití odpadu jako druhotné suroviny, inženýrská a projektová činnost, čistírny odpadních vod, odlučovače ropných látek a tuků, neutralizační stanice, poradenské, servisní a expertizní služby, vzdělávací činnost, poskytování pomoci při provozování obchodu.

(511) 7, 11, 35, 37, 40, 41, 42

(210) O-71916

(111) **175777**

(220) 08.04.1992

(151) 18.04.1994

(540)



(730) **NOVUM, spol. s r.o.**, 28. pluku 483/11, Praha 10, 10100, CZ

(740) RETROPATENT s.r.o., Mgr. Kamil Kolátor, Dolní nám. 5/679, Jablonec nad Nisou, 46601

(510) Vážicí, balicí a etiketovací zařízení, registrační pokladny.

(511) 9

(210) O-67802

(111) **175778**

(220) 08.04.1992

(151) 18.04.1994

(540)



(730) **NOVUM, spol. s r.o.**, 28. pluku 483/11, Praha 10, 10100, CZ

(740) RETROPATENT s.r.o., Mgr. Kamil Kolátor, Dolní nám. 5/679, Jablonec nad Nisou, 46601

(510) (9) vážicí, balicí a etiketovací zařízení, registrační pokladny.

(511) 9

(210) O-67803

(111) **175871**

(220) 08.04.1992

(151) 26.04.1994

(540)

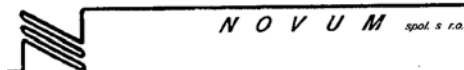

(730) **NOVUM, spol. s r.o.**, 28. pluku 483/11, Praha 10, 10100, CZ

(740) RETROPATENT s.r.o., Mgr. Kamil Kolátor, Dolní nám. 5/679, Jablonec nad Nisou, 46601

(510) Nákup a prodej nemovitostí, renovace, váhy a pokladny včetně příslušenství, pokladní systémy (software).

(511) 9, 36, 37, 42

(210) O-67801

(111) **176179**

(220) 04.08.1992

(151) 10.05.1994

(540)

## TARKETT

(730) **TARKETT GDL SA**, 2, Op der Sang, L 9779 Lentzweiler, LU

(740) BOHEMIA PATENT, Ing. Jana Vandělíková, Vodičkova 791/41, Praha 1 - Nové Město, 11000

(510) (27) podlahové krytiny textilní, izolační, koberce, předložky, rohože, linoleum a další materiály pro krytí podlah.

(511) 27

(210) O-70677

(111) **177731**

(220) 30.11.1992

(151) 27.06.1994

(540)

## ISTROCHEM

(730) **DUSLO, a.s.**, Administratívna budova, ev.č. 1236, Šála, 92703, SK

(740) Ing. Milan Škoda, Nahořanská 308, Nové Město nad Metují, 54901

(510) Chemické výrobky všeho druhu s výjimkou mýdel a kosmetických přípravků, včetně jedů a žiravin; polypropylenová a viskozová vlákna; barevné koncentráty a plastové výrobky; přísady do polymerů a gumárenských chemikálií; přísady do mazacích olejů; přípravky na ochranu a výživu rostlin; výbušniny a aktivované bentonity.

(511) 1, 2, 4, 5, 13, 17, 22

(210) O-73418

(111) **177795**

(220) 15.10.1992

(151) 28.06.1994

(540)

## FRITERM

(730) **Velvana, a. s.**, Velvary 732, Velvary, 27324, CZ

(510) (1) nemrzoucí kapalina.

(511) 1

(210) O-72370

(111) **177801**

(220) 15.10.1992

(151) 28.06.1994

(540)

## SERVOŠAMPON

(730) **Velvana, a. s.**, Velvary 732, Velvary, 27324, CZ

(510) (3) čistící a mycí přípravek.

(511) 3

(210) O-72364

(111) **177803**

(220) 15.10.1992

(151) 28.06.1994

(540)

## UNISOLVENT

(730) **Velvana, a. s.**, Velvary 732, Velvary, 27324, CZ

(510) (3) čistící a odmašťovací přípravek.

(511) 3

(210) O-72362

(111) **178724**  
(220) 03.11.1992  
(151) 05.08.1994  
(540)

### LINDEX

(730) **AB Lindex**, Nils Ericsonsplatsen 3, SE-411 03 Göteborg, SE  
(740) KOREJZOVÁ & SPOL., v.o.s., JUDr. Petra Korejzová,  
Korunní 810/104 E, Praha 10, 10100  
(510) Mýdla, výrobky kosmetické a voňavkářské včetně éterických  
olejů, vodičky na vlasy, zubní prášky a pasty, oděvy, obuv a  
punčochářské zboží, pokrývky hlavy.  
(511) 3, 25  
(210) O-72727

(111) **178727**  
(220) 09.11.1992  
(151) 05.08.1994  
(540)

### OXY WASH

(730) **The Mentholatum Company**, 707 Sterling Drive, Orchard  
Park, NY, US  
(740) KOREJZOVÁ & SPOL., v.o.s., JUDr. Petra Korejzová,  
Korunní 810/104 E, Praha 10, 10100  
(510) (5) farmaceutické přípravky a substance.  
(511) 5  
(210) O-72868

(111) **178728**  
(220) 09.11.1992  
(151) 05.08.1994  
(540)

### OXY SCRUB

(730) **The Mentholatum Company**, 707 Sterling Drive, Orchard  
Park, NY, US  
(740) KOREJZOVÁ & SPOL., v.o.s., JUDr. Petra Korejzová,  
Korunní 810/104 E, Praha 10, 10100  
(510) (5) farmaceutické přípravky a substance.  
(511) 5  
(210) O-72869

(111) **178732**  
(220) 24.11.1992  
(151) 05.08.1994  
(540)



(730) **RYKO a.s.**, Dělnická ulice č. 29, Děčín, 40665, CZ  
(740) UNIPATENT, Ing. Chludina Jiří, J.Masaryka 43-47, Praha 2-  
Vinohrady, 12000  
(510) (12) pozemní vozidla, zařízení pro pozemní dopravu.  
(511) 12  
(210) O-73275

(111) **178744**  
(220) 21.09.1992  
(151) 05.08.1994  
(540)



(730) **JUDr.Ivo Koudelka**, Jeseniova 23/518, Praha 3, 13000, CZ  
(510) Suvenýry a umělecké předměty jako medaile, odznaky a  
sochařské odličky ze slitin kovů, plastiky figurální a jiné ze  
dřeva, slitin kovů a plastů, obrazové rámy, obrazy.  
(511) 6, 14, 20  
(210) O-71762

(111) **179297**  
(220) 25.11.1992  
(151) 31.08.1994  
(540)



(730) **Mgr.Karel Ošmera**, Dukovanská 760, Třebíč, 67401, CZ  
(740) Vojtek Ivan, Kmochova 762, Třebíč, 67401  
(510) (41) hudební produkce, činnost vydavatelská a koncertní,  
hudební výchovná činnost, hudební výuka, hudební zábavná  
činnost.  
(511) 41  
(210) O-73309

(111) **179667**  
(220) 31.08.1992  
(151) 15.09.1994  
(540)

### H.S.H.

(730) **Ing. Jaromír Háněl**, Zadní 459, Zvole, 25245, CZ  
(740) BOHEMIA PATENT, Ing. Jana Vandělíková, Vodčickova  
791/41, Praha 1 - Nové Město, 11000  
(510) Software; tvorba software; konzultační, školicí a ediční činnost  
v oblasti výpočetní techniky.  
(511) 9, 35, 41, 42  
(210) O-71467

(111) **180045**  
(220) 11.03.1993  
(151) 29.09.1994  
(540)



(730) **PEDROLLO S.P.A.**, Via E. Fermi 75/0, SAN BONIFACIO,  
IT  
(740) Patentservis Praha a.s., Jivenská 1273/1, Praha 4, 14021  
(510) (7) vodní čerpadla, obvodová a odstředivá elektrická vodní  
čerpadla a jejich součásti, elektrické kompresory, elektrické  
alternátory, elektrické motory (kromě motorů pro pozemní  
vozidla).  
(511) 7  
(210) O-75511

(111) **181009**  
(220) 11.11.1992  
(151) 18.11.1994  
(540)



(730) **The Coca-Cola Company**, Coca-Cola Plaza, 310 North  
Avenue, Atlanta, GA, US  
(740) Zeiner & Zeiner v.o.s., Mgr. Karel Šindelka, Maiselova 15/38,  
Praha 1, 11000  
(510) (32) pivo, lehká piva i ležáky, minerální vody, šumivé a jiné  
nealkoholické nápoje, sirupy a jiné přípravky k přípravě  
nápojů, ovocné šťávy a nápoje z ovocných šťáv.  
(511) 32

(210) O-72938

(111) **181087**  
(220) 31.08.1992  
(151) 23.11.1994  
(540)

**HH**

(730) **Ing. Jaromír Háněl**, Zadní 459, Zvole, 25245, CZ  
(740) BOHEMIA PATENT, Ing. Jana Vanděliková, Vodičkova 791/41, Praha 1 - Nové Město, 11000  
(510) Výpočetní technika, software; tvorba software; konzultační, školicí a ediční činnost v oblasti výpočetní techniky.  
(511) 9, 41, 42  
(210) O-71468

(111) **181174**  
(220) 30.11.1992  
(151) 24.11.1994  
(540)



(730) **DUSLO, a.s.**, Administrativna budova, ev.č. 1236, Šala, 92703, CZ  
(740) Ing. Milan Škoda, Nahořanská 308, Nové Město nad Metují, 54901  
(510) Chemické výrobky všeho druhu s výjimkou mýdel a kosmetických přípravků, včetně jedů a žiravin; výroba polypropylenových a viskozových vláken, barevných koncentrátů a plastových výrobků; výroba přísad do polymerů a gumárenských chemikálií, přísad do mazacích olejů; výroba přípravků na ochranu a výživu rostlin, výbušnin a aktivovaných bentonitů.  
(511) 1, 2, 4, 5, 13, 17, 22  
(210) O-73419

(111) **182206**  
(220) 28.06.1993  
(151) 09.01.1995  
(540)

**CINEMAX**

(730) **Home Box Office, Inc.**, 1100 Avenue of the Americas, New York, NY, US  
(740) Společná advokátní kancelář Všeetečka Zelený Švorčík Kalenský a partneři, JUDr. Miloš Všeetečka, Hálkova 2, Praha 2, 12000  
(510) Filmy a videokazety; zábavní služby, zejména programové služby kabelové televize, placené televizní programové služby a televizní programové distribuční služby.  
(511) 9, 38, 41  
(210) O-80941

(111) **182977**  
(220) 18.08.1993  
(151) 22.02.1995  
(540)



(730) **SEALL v.o.s.**, Spořická 5, Spořice, okr. Chomutov, 43101, CZ  
(740) HALAXOVÁ & HALAXOVÁ, TETRAPAT, RNDr. Zdeňka Halaxová, Dukelská 891/4, Olomouc, 77200

(510) Kompresory a ostatní prvky pro hydraulické a pneumatické systémy, strojní zařízení včetně montáže, užitková vozidla, těsnění pro tyto systémy, lepidla, tmely, stavitelské práce, realitní kancelář.  
(511) 1, 7, 12, 16, 17, 19, 36, 37  
(210) O-82020

(111) **183070**  
(220) 19.11.1992  
(151) 24.02.1995  
(540)

**ENZO ANGIOLINI**

(730) **Nine West Development Corporation**, 1007 Orange Street, Ste. 225, Wilmington, DE, US  
(740) Čermák a spol., JUDr. Karel Čermák, Elišky Peškové 15/735, Praha 5, 15000  
(510) (25) oblečení včetně svrchního ošacení a sportovního oblečení, obuvnické zboží včetně bot, holinek, mokasín a sandálů, pokrývky hlavy.  
(511) 25  
(210) O-73183

(111) **183105**  
(220) 04.03.1993  
(151) 27.02.1995  
(540)



(730) **Richard Lapka**, Kokořínská 32/146, Praha 8, 18800, CZ  
(740) Ing. Vlasta Sedláčková, PROPATENT, Ke Katerinkám 1393, Praha 4, 14900  
(510) Stavební a bezpečnostní kování, kapesní baterie, svítlny a veškeré železářské zboží.  
(511) 6, 8, 9, 11  
(210) O-75387

(111) **183147**  
(220) 27.10.1992  
(151) 28.02.1995  
(540)



(730) **RYKO a.s.**, Dělnická ulice čp. 1408/29, Děčín VI, 40665, CZ  
(740) UNIPATENT, Ing. Chludina Jiří, J.Masaryka 43-47, Praha 2-Vinohrady, 12000  
(510) (1) chemické výrobky: pro průmyslové a vědecké účely, pro fotografii, zemědělství, zahradnictví, lesnictví; umělé pryskyřice, plastické hmoty v surovém stavu (v prášku, pastách, v tekutém stavu); půdní hnojiva přírodní a umělá; prostředky: hasicí, pro kalení, pro svařování, pro konzervaci potravin; trísloviny; průmyslová pojidla; prostředky k čištění sporáků; rtuť, antimon, alkalické a alkalickozemité kovy, bauxit; (2) barvy, laky, fermeže pro průmyslové a umělecké textilní barvy; přípravky k barvení potravin a nápojů, barviva, antikorozivní a impregnační nátěry, barvířské přípravky, mořidla, přírodní pryskyřice, kovové fólie, kovy v prášku pro účely malířské a dekorátorské; (3) přípravky: prací a bělicí, čistící, lešticí, odmašťovací, mýdlo, výrobky: kosmetické, voňavkářské včetně éterických olejů; vodičky na vlasy, zubní pasty, prášky; želatina pro potravinářské účely, mořidla na prádlo, barvy na vlasy; (4) průmyslové oleje a tuky, mazadla, prostředky na vázání prachu, paliva (černé a hnědé uhlí), palivové dřevo, oleje, pohonné hmoty, prostředky pro svícení, svíčky, svíce, noční lampičky, knoty; (5) výrobky: zvěrolékařské, zdravotnické, dietetické pro děti a nemocné, chemické pro účely lékařské; náplastí, obvazový materiál, hmoty určené k plombování zubů a na otisky, prostředky: dezinfekční, k hubení rostlinných a

živočišných škůdců; antiparazitní látky; (6) obecné kovy, v surovém a polozpracovaném stavu a jejich slitiny; kotvy, kovadliny, zvony, stavební materiál z válcovaného a litého kovu, kolejnice a jiný kovový materiál určený k železničním účelům; řetězy; kovové kabely a dráty (s výjimkou drátů k elektrotechnickým účelům); zámečnické výrobky; kovové roury; nedobytné pokladny a schránky, ocelové kuličky; podkovy, hřebíky a šrouby; jiné kovové výrobky, které nejsou obsaženy v jiných třídách; rudy; (7) stroje a obráběcí stroje (s výjimkou těch, které jsou zahrnuty ve tř. 9-12 a 16), motory; soukolí a hnací řemeny; zemědělské stroje a líhně, maznice; elektrotechnická zařízení a přístroje pro domácnost (drtiče, mixery, mlýnky); (8) ruční nástroje zastávající funkci nářadí v příslušných oborech; nožírské výrobky včetně nožírských výrobků z drahých kovů, včetně břitev a holicích elektrických strojků; vidličky a lžice včetně z drahých kovů; zbraně sečné a bodné; stroje na stříhání vlasů; (9) přístroje a nástroje k vědeckým a laboratorním účelům; přístroje a nástroje navigační, tj. přístroje a nástroje určené k přenašení rozkazů, k měření a přístroje všeobecně užívané při řízení lodí a letadel; přístroje a nástroje geodetické a přístroje pro bezdrátovou telegrafii, přístroje fotografické, kinematografické, optické, včetně promítačů obrazů a zvětšovacích přístrojů; přístroje a nástroje k vážení a měření, přístroje a nástroje signalizační včetně signálních píšťal; přístroje a nástroje pro účely záchranné a učební; automaty uváděné v činnost vhozením mince nebo známky, přístroje pro záznam a reprodukci mluveného slova; zapisovací pokladny a počítačové stroje včetně kancelářských a dřevocahových strojů; hasící přístroje; speciální pouzdra pro přístroje a nástroje, které jsou zařazeny do této třídy; elektrotermické nástroje a přístroje, jako: ruční elektrické svářečky, elektrické žehličky a pod.; elektrické přístroje a zařízení jako: elektricky vytápěné: podušky, oděvy a součásti oděvů, ohřívače nohou; elektrické zapalovače a obdobná zařízení nezařazená v jiných třídách; elektromechanická zařízení pro domácí účely určená k čištění jako: vysavače prachu, leštiče parket a pod.; (10) přístroje a nástroje: chirurgické, lékařské, zubolékařské, zvěrolékařské včetně speciálního nábytku pro tyto obory a včetně přístrojů a zdravotnických pomůcek jako: ortopedické, bandáže, zdravotnické, výrobky z gumy, protézy; pokrývky vytápěné elektricky; chirurgické nástroje nožírského charakteru; (11) osvětlovací a topná zařízení na výrobu páry; zařízení pro vaření, chlazení, větrání včetně klimatizace nebo zařízení pro úpravu vzduchu, zařízení pro rozvod vody a zařízení zdravotnická; (12) pozemní vozidla všeho druhu včetně vozidel silničních, železničních a lanových drah; motory pro pozemní vozidla, poháněcí soukolí a hnací řemeny pro pozemní vozidla; zařízení pro leteckou, lodní a pozemní dopravu, lanové dráhy; (13) ohňostroje a veškeré výrobky zábavní pyrotechniky; (14) drahé kovy a jejich slitiny; předměty z drahých kovů, jejich slitin nebo dublovaných kovů; bižuterie z umělých a plastických hmot; hodiny a chronometrická zařízení včetně speciálních pouzder, umělecké předměty z bronzu; (15) hudební nástroje včetně mechanických klavírů a jejich příslušenství, hudební skříně; (16) papír a výrobky z papíru, lepenky a kartonážní výrobky; tiskoviny, časopisy, periodika, knihy, výrobky knihařské, fotografie, psací potřeby, kancelářská lepidla; potřeby pro umělce, štětce, psací stroje, kancelářské potřeby kromě nábytku, učební a školní potřeby a pomůcky; hrací karty, tiskací písmena, štočky, pojidla pro papírenský průmysl; (17) gutaperča, guma, baláta, náhražky těchto hmot, polotovary z plastických hmot (folie, desky, tyče), těsnící hmoty; ucpávky a izolace (tepelné, elektrické nebo zvukové); osinek, slída a výrobky z osinku a slídy; hadice nekovové; izolační nátěry; (18) kůže a náhražky, výrobky z kůže a náhražek, surové kůže a kožešiny; kufrы a cestovní brašny; deštníky, slunečníky, hole, biče, postroje pro koně, sedlářské výrobky; (19) stavební materiál včetně polozpracovaného řeziva (trámy, prkna, dřevěné panely, překližka, skleněné cihly, dlaždice a pod.); přírodní a umělý kámen, cement, vápno, malta, sádra, šterk, kameninové a cementové roury; stavební materiál pro stavbu cest; asfalt, smola, živec, přenosné domy, kamenné pomníky, krby; (20) nábytek včetně kovového a kempingového nábytku; broušená skla a zrcadla, rámy; výrobky ze dřeva, korku, proutí, rákosu, třtiny, rohoviny, slonoviny, kostí, želvoviny, jantaru, perleti, mořské pěny, buničiny; výrobky z plastických hmot, ložní potřeby; matrace,

žíněnky, podhlavníky; (21) drobné nářadí a přenosné nádoby k domácím a kuchyňským účelům, jako kuchyňské nádobí, vědra, plechové misky, misky z plastických hmot nebo jiných hmot, strojky na mletí, sekání a lisování a pod.; hřebeny a mycí houby, toaletní potřeby, kartáče, kartáčnický materiál, pomůcky k úklidu, čisticí látky, drátěnky, zboží skleněné včetně okenního skla, výrobky z porcelánu a kameniny, které nejsou zařazeny v jiných třídách; (22) provazy, struny k technickým účelům, lana, motouzy z přírodních, umělých nebo plastických látek, sítě a stany, včetně stanů pro táboření, lodní plachty, pytle; čalounický materiál, jako žině, kapok, peří a mořská tráva; surová textilní vlákna; (23) nitě; (24) tkaniny, pokrývky včetně cestovních pokrývek; (25) oděvy, prádlo, boty, střevíce, trepky; krajky, výšivky, stuhy, šněrovadla, druky, háčky, zipy, umělé květiny, zboží leonské; (27) koberce, rohože, linoleum a jiné podlahové krytiny; čalouny včetně barevných papírových tapet; paravány, voskové potahové plátno; (28) hry, hračky, tělocvičné a sportovní nářadí a náčiní, rybářské potřeby, nářadí pro zimní sporty a sportovní hry, zboží plážové a koupací; ozdoby na vánoční stromek; (29) maso, ryby, drůbež, měkkýši, korýši, zvěřina; masové výtahy; zelenina a ovoce: konzervované, sušené, vařené; rosoly, zavařeniny; vejce, mléko a jiné mlékařské výrobky včetně mléčných nápojů, jedlé oleje a tuky; konzervované potraviny; zelenina naložená v octě; (30) káva, čaj, kakao, rýže, tapioka, kávové náhražky; mouka a obilné výrobky určené k lidské výživě, nápoje z kávy, kakaa, čokolády; chléb, suchary, sušenky, jemné pečivo, cukrovinky, zmrzlina, med, sirup z melasy, kvasnice, prášky do pečiva; sůl, pepř, ocet, chuťové omáčky; kofení; led; rýže; (31) výrobky: zemědělské, zahradnické; produkty lesnické včetně nezpracovaného dřeva, semena, čerstvé ovoce a zelenina; sazenice, živé rostliny a přírodní květiny; zvířecí krmiva; slad; (32) pivo, lehká piva a ležáky, minerální vody, šumivá a jiné nealkoholické nápoje, sirupy a jiné přípravky k přípravě nápojů; ovocné šťávy a nápoje z ovocných šťáv; (33) vína, lihoviny, likéry, nealkoholická vína; (34) tabák v surovém stavu, tabákové výrobky; potřeby pro kuřáky; zápalky; (37) výroba, montáž, opravy a rekonstrukce technických dopravních zařízení všeho druhu včetně silnic, železničních tratí a zařízení, letišť a dopravních prostředků všeho druhu včetně lanových drah; (40) truhlářské, kovářské, zámečnické a kovoobráběcí práce všeho druhu.

(511) 1, 2, 3, 4, 5, 6, 7, 8, 9, 10, 11, 12, 13, 14, 15, 16, 17, 18, 19, 20, 21, 22, 23, 24, 25, 26, 27, 28, 29, 30, 31, 32, 33, 34, 37, 40

(210) O-72597

(111) **183148**

(220) 27.10.1992

(151) 28.02.1995

(540)

## RYKO

(730) **RYKO a.s.**, Dělnická ulice č. 29, Děčín, 40665, CZ

(740) UNIPATENT, Ing. Chlustina Jiří, J.Masaryka 43-47, Praha 2-Vinohrady, 12000

(510) Chemické výrobky: pro průmyslové a vědecké účely, pro fotografii, zemědělství, zahradnictví, lesnictví; umělé pryskyřice, plastické hmoty v surovém stavu (v prášku, pastách, v tekutém stavu); půdní hnojiva přírodní a umělá; prostředky: hasící, pro kalení, pro svařování, pro konzervaci potravin; trísloviny; průmyslová pojidla; prostředky k čištění sporáků; rtuť, antimon, alkalické a alkalickozemité kovy, bauxit, barvy, laky, fermeže pro průmyslové a umělecké textilní barvy; přípravky k barvení potravin a nápojů, barviva, antikorozivní a impregnační nátěry, barvířské přípravky, mořidla, přírodní pryskyřice, kovové fólie, kovy v prášku pro účely malířské a dekorátérské; přípravky: prací a bělicí, čisticí, leštičí, odmašťovací; mýdlo, výrobky: kosmetické, voňavkářské včetně éterických olejů; vodičky na vlasy, zubní pasty, prášky; želatina pro potravinářské účely, mořidla na prádlo, barvy na vlasy; průmyslové oleje a tuky, mazadla, prostředky na vázání prachu, paliva (černé a hnědé uhlí), palivové dřevo, oleje, pohonné hmoty, prostředky pro svícení, svíčky, svíce, noční lampičky, knoty; výrobky: zvěrolékařské, zdravotnické, dietetické pro děti a nemocné, chemické pro účely lékařské; náplasti, obvazový materiál, hmoty určené k plombování zubů a na otisky, prostředky: dezinfekční, k hubení rostlinných a živočišných škůdců; antiparazitní látky; obecné kovy, v surovém a



polozpracovaném stavu a jejich slitiny; kotvy, kovadliny, zvony, stavební materiál z válcovaného a litého kovu, kolejnice a jiný kovový materiál určený k železničním účelům; řetězy; kovové kabely a dráty (s výjimkou drátů k elektrotechnickým účelům); zámečnické výrobky; kovové roury; nedobytné pokladny a schránky, ocelové kuličky; podkovy, hřebíky a šrouby; jiné kovové výrobky, které nejsou obsaženy v jiných třídách; rudy; stroje a obráběcí stroje (s výjimkou těch, které jsou zahrnuty ve tř. 9-12 a 16), motory; soukolí a hnací řemeny; zemědělské stroje a líhny, maznice; elektrotechnická zařízení a přístroje pro domácnost (drtiče, mixery, mlýnky); ruční nástroje zastávající funkci nářadí v příslušných oborech; nožičské výrobky včetně nožičských výrobků z drahých kovů, včetně břitev a holicích elektrických strojků; vidličky a lžíce včetně z drahých kovů; zbraně sečné a bodné; stroje na stříhání vlasů; přístroje a nástroje k vědeckým a laboratorním účelům; přístroje a nástroje navigační, tj. přístroje a nástroje určené k přenášení rozkazů, k měření a přístroje všeobecně užívané při řízení lodí a letadel; přístroje a nástroje geodetické a přístroje pro bezdrátovou telegrafii, přístroje fotografické, kinematografické, optické, včetně promítačů obrazů a zvětšovací přístrojů; přístroje a nástroje k vážení a měření, přístroje a nástroje signalizační včetně signálních píšťal; přístroje a nástroje pro účely záchranné a učební; automaty uváděné v činnost vhozením mince nebo známky, přístroje pro záznam a reprodukci mluveného slova; zapisovací pokladny a počítačové stroje včetně kancelářských a děrovacích strojů; hasicí přístroje; speciální pouzdra pro přístroje a nástroje, které jsou zařazeny do této třídy; elektrotermické nástroje a přístroje, jako: ruční elektrické svářečky, elektrické žehličky a pod.; elektrické přístroje a zařízení jako: elektricky vytápěné: podušky, oděvy a součásti oděvů, ohřívače nohou; elektrické zapalovače a obdobná zařízení nezařazená v jiných třídách; elektromechanická zařízení pro domácí účely určená k čištění jako: vysavače prachu, leštiče parket a pod.; přístroje a nástroje: chirurgické, lékařské, zubolékařské, zvěrolékařské včetně speciálního nábytku pro tyto obory a včetně přístrojů a zdravotnických pomůcek jako: ortopedické, bandáže, zdravotnické, výrobky z gumy, protézy; pokrývky vytápěné elektricky; chirurgické nástroje nožičského charakteru; osvětlovací a topná zařízení na výrobu páry; zařízení pro vaření, chlazení, větrání včetně klimatizace nebo zařízení pro úpravu vzduchu, zařízení pro rozvod vody a zařízení zdravotnická; pozemní vozidla všeho druhu včetně vozidel silničních, železničních a lanových drah; motory pro pozemní vozidla, poháněcí soukolí a hnací řemeny pro pozemní vozidla; zařízení pro leteckou, lodní a pozemní dopravu, lanové dráhy; ohňostroje a veškeré výrobky zábavní pyrotechniky; drahé kovy a jejich slitiny; předměty z drahých kovů, jejich slitin nebo dublovaných kovů; bižuterie z umělých a plastických hmot; hodiny a chronometrická zařízení včetně speciálních pouzder, umělecké předměty z bronzu; hudební nástroje včetně mechanických klavírů a jejich příslušenství, hudební skříně; papír a výrobky z papíru, lepenky a kartonážní výrobky; tiskoviny, časopisy, periodika, knihy, výrobky knihařské, fotografie, psací potřeby, kancelářská lepidla; potřeby pro umělece, štetce, psací stroje, kancelářské potřeby kromě nábytku, učební a školní potřeby a pomůcky; hrací karty, tiskací písma, štočky, pojidla pro papírenský průmysl; gutaperča, guma, balata, náhražky těchto hmot, polotovary z plastických hmot (fólie, desky, tyče), těsnící hmoty; ucpávky a izolace (tepelné, elektrické nebo zvukové); osinek, slída a výrobky z osinku a slídy; hadice ne kovové; izolační nátěry; kůže a náhražky, výrobky z kůže a náhražek, surové kůže a kožešiny; kufry a cestovní brašny; deštníky, slunečníky, hole, biče, postroje pro koně, sedlářské výrobky; stavební materiál včetně polozpracovaného řeziva (trámy, prkna, dřevěné panely, překližka, skleněné cihly, dlaždice a pod.); přírodní a umělé kámen, cement, vápno, malta, sádra, štěrky, kameninové a cementové roury; stavební materiál pro stavbu cest; asfalt, smola, živce, přenosné domy, kamenné pomníky, krby; nábytek včetně kovového a kempingového nábytku; broušená skla a zrcadla, rámy; výrobky ze dřeva, korku, proutí, rákosu, třtiny, rohoviny, slonoviny, kostí, želvoviny, jantaru, perleti, mořské pěny, buničiny; výrobky z plastických hmot, ložní potřeby; matrace, žíněnky, podhlavníky; drobné nářadí a přenosné nádoby k domácím a kuchyňským účelům, jako kuchyňské nádoby, vědra, plechové misky, misky z plastických hmot nebo

jiných hmot, strojky na mletí, sekání a lisování a pod.; hřebeny a mycí houby, toaletní potřeby, kartáče, kartáčnický materiál, pomůcky k úklidu, čisticí látky, drátěnky, zboží skleněné včetně okenního skla, výrobky z porcelánu a kameniny, které nejsou zařazeny v jiných třídách; provazy, struny k technickým účelům, lana, motouzy z přírodních, umělých nebo plastických látek, sítě a stany, včetně stanů pro táboření, lodní plachty, pytle; čalounický materiál, jako žinč, kapok, peří a mořská tráva; surová textilní vlákna; nitě; tkaniny, pokrývky včetně cestovních pokrývek; oděvy, prádlo, boty, střevíce, trepky; krajky, výšivky, stuhy, šněrovadla, druky, háčky, zipy, umělé květiny, zboží leonské; koberce, rohože, linoleum a jiné podlahové krytiny; čalouny včetně barevných papírových tapet; paravány, voskové potahové plátno; hry, hračky, tělocvičné a sportovní nářadí a náčiní, rybářské potřeby, nářadí pro zimní sporty a sportovní hry, zboží plážové a koupací; ozdoby na vánoční stromek; maso, ryby, drůbež, měkkýši, koryši, zvěřina; masové výtahy; zelenina a ovoce: konzervované, sušené, vařené; rosoly, zavařeniny; vejce, mléko a jiné mlékárenské výrobky včetně mléčných nápojů, jedlé oleje a tuky; konzervované potraviny; zelenina naložená v octě; káva, čaj, kakao, rýže, tapioka, kávové náhražky; mouka a obilné výrobky určené k lidské výživě, nápoje z kávy, kakaa, čokolády; chléb, suchary, sušenky, jemné pečivo, cukrovinky, zmrzlina, med, sirup z melasy, kvasnice, prášky do pečiva; sůl, pepř, ocet, chuťové omáčky; koření; led; rýže; výrobky: zemědělské, zahradnické; produkty lesnické včetně nezpracovaného dřeva, semena, čerstvé ovoce a zelenina; sazenice, živé rostliny a přírodní květiny; zvířecí krmiva; slad; pivo, lehká piva a ležáky, minerální vody, šumivé a jiné nealkoholické nápoje, sirupy a jiné přípravky k přípravě nápojů; ovocné šťávy a nápoje z ovocných šťáv; vína, lihoviny, likéry, nealkoholická vína; tabák v surovém stavu, tabákové výrobky; potřeby pro kuřáky; zápalky; výroba, montáž, opravy a rekonstrukce technických dopravních zařízení všeho druhu včetně silnic, železničních tratí a zařízení, letišť a dopravních prostředků všeho druhu včetně lanových drah; truhlářské, kovářské, zámečnické a kovoobráběcí práce všeho druhu.

(511) 1, 2, 3, 4, 5, 6, 7, 8, 9, 10, 11, 12, 13, 14, 15, 16, 17, 18, 19, 20, 21, 22, 23, 24, 25, 26, 27, 28, 29, 30, 31, 32, 33, 34, 37, 40

(210) O-72598

(111) **183413**  
(220) 11.11.1992  
(151) 13.03.1995  
(540)

**NINE  
WEST**

(730) **Nine West Development Corporation**, 1007 Orange Street, Ste. 225, Wilmington, DE, US

(740) Čermák a spol., JUDr. Karel Čermák, Elišky Peškové 15/735, Praha 5, 15000

(510) Zboží z kůže a z imitace kůže, zejména tašky, ruční kabelky, vaky, krabice, peněženky, náprsní tašky, přívěšky na klíče, pouzdra na klíče, cestovní tašky, deštníky, hole; oděvy včetně svrchních a sportovních oděvů, obuv včetně polobotek, střevíců, bot, mokasín a sandálů.

(511) 18, 25  
(210) O-72925

(111) **183625**  
(220) 03.05.1993  
(151) 23.03.1995  
(540)

**PARTY MIX**

(730) **BOHEMIA SEKT, a.s.**, Smetanova 220, Starý Plzeňec, 33202, CZ

(740) Langrova, s.r.o., Skřetova 48, Plzeň, 30100

(510) (33) vína všeho druhu.  
(511) 33

(210) O-76706

(111) **183626**  
(220) 03.05.1993  
(151) 23.03.1995  
(540)

### DON RODRIGO

(730) **BOHEMIA SEKT, a.s.**, Smetanova 220, Starý Plzenec, 33202, CZ  
(740) Langrova, s.r.o., Skrétova 48, Plzeň, 30100  
(510) (33) vína všeho druhu.  
(511) 33  
(210) O-76708

(111) **183969**  
(220) 20.04.1993  
(151) 06.04.1995  
(540)

### LANDESK

(730) **CRIMSON CORPORATION**, 698 West 10000 South, Suite 500, South Jordan, UT, US  
(740) Čermák a spol., JUDr. Karel Čermák jr., Ph.D., LL.M., advokát, Elišky Peškové 15/735, Praha 5, 15000  
(510) (9) počítačový hardware a software pro užití v lokální síti.  
(511) 9  
(210) O-76399

(111) **184147**  
(220) 16.12.1992  
(151) 11.04.1995  
(540)



(730) **PEMAR, spol. s r.o.**, Neklanova 36, Praha 2, 12000, CZ  
(740) Ing. Sedláčková Vlasta, Ke Kateřinkám 1393, Praha 4, 14900  
(510) Obalové a plastové materiály zejména tašky (igelitové), sáčky, obaly na knihy, desky, reklamní služby prostřednictvím obalové techniky a jiným průmyslovým zbožím.  
(511) 16, 20, 35  
(210) O-73911

(111) **184272**  
(220) 30.10.1992  
(151) 14.04.1995  
(540)

### RIO MARE INSALATISSIME

(730) **Bolton Alimentari S.p.A.**, Via Einaudi 18/22, Cermenate, IT  
(740) ZIVKO MIJATOVIC & PARTNERS s.r.o., Jugoslávských partyzánů 639/26, Praha 6, 16000  
(510) (29) maso, ryby včetně měkkýšů a korýšů, drůbež, zvěřina, masové výtažky, konzervovaná, sušená a vařená zelenina a ovoce, rosoly, zavařeniny, vejce, mléko a jiné mlékařenské výrobky včetně mléčných nápojů, jedlé oleje a tuky, konzervované potraviny, zelenina naložená v octě.  
(511) 29  
(210) O-72660

(111) **184668**  
(220) 02.04.1993  
(151) 04.05.1995

(540)



(730) **Vodohospodářské stavby, společnost s ručením omezeným**, Křížkova 2393, Teplice, 41501, CZ  
(740) HALAXOVÁ & HALAXOVÁ, TETRAPAT, RNDr. Zdeňka Halaxová, Dukelská 891/4, Olomouc, 77200  
(510) Provádění jednoduchých staveb a poddávček, ražení štol a protlaků, výstavba plynovodů, zámečnictví, cementové zboží, umělý kámen, skruže, potrubí, panely, tvárnice, cihly, obrubníky, rámy, kolektorové prvky, projektová činnost, provádění bytových, občanských, průmyslových a inženýrských staveb, investorská a inženýrská činnost, zprostředkovatelská a poradenská činnost ve stavebnictví, výstavba vodohospodářských staveb.  
(511) 6, 19, 37, 40, 42  
(210) O-76120

(111) **184808**  
(220) 03.09.1993  
(151) 12.05.1995  
(540)

### EXPANDIA

(730) **Expandia a.s.**, Na Příkopě 1096/21, Praha 1, 11719, CZ  
(740) HALAXOVÁ & HALAXOVÁ, TETRAPAT, RNDr. Zdeňka Halaxová, Dukelská 891/4, Olomouc, 77200  
(510) Bursovní listky cenných papírů, cenné papíry - bursovní kursovní listky, vypracování znaleckých posudků o podniku - efektivnost, expertizy o efektivnosti a výnosnosti, finanční odhady, informace nebo zpravodajství obchodní, obchodní rešerše, řízení obchodních nebo průmyslových podniků, studie a průzkum trhu, svěřenecké záležitosti, vedení obchodního plánování, vyhledávání obchodních informací, výnosnost - znalecké posudky, pojišťovací agentí a agentury, agentury pro vymáhání pohledávek, realitní a úvěrové agentury, agentury pro obligace a jiné cenné papíry, agentury pro pojišťovnictví; bankovní obchody, úschova cenin, clearing, dohodci (sensálové) cenných papírů, financování splátkových obchodů, úvěrů pro velkoobchod; finanční operace a transakce, fondy kapitálové pro účely ziskné nebo dobročinné, hypotekární výpůjčky, investice a investice kapitálové, investiční trusty, jednatelství pojišťovací, bankovní obchody, obligace a jiné jistiny; půjčky finanční, společnost spořitelní; uložení peněz (fondů), finanční upisování, úschova cenných papírů, úvěrové konzultace a rešerše, agentury pro vymáhání úvěrů, zakládání kapitálových fondů pro účely zisku nebo pro účely dobročinné, zprostředkování koupě nebo prodeje cenných papírů, finanční záruky.  
(511) 16, 35, 36  
(210) O-82309

(111) **185247**  
(220) 30.12.1992  
(151) 26.05.1995  
(540)



(730) **LARN Brno spol. s r.o.**, Všetickova 31, Brno, 60200, CZ  
(740) A. Holas & partner Patentová a známková kancelář, Ing. Mgr. Hana Holasová, Křížová 4/105, Brno, 60300  
(510) (42) ostraha majetku a osob.  
(511) 42

(210) O-74343

(111) **185735**  
(220) 03.12.1992  
(151) 15.06.1995  
(540)



- (730) **TECHMAT, a. s.**, Vrbenská 2082, České Budějovice, 37150, CZ
- (740) PatentCentrum Sedlák & Partners s.r.o., Husova 5, České Budějovice, 37001
- (510) Nářadí a nástroje zámečnické, montážní, kovářské, truhlářské, klempířské, zednické, sklenářské, nářadí pro zemní práce, elektrické ruční nářadí, nástavce k elektrickým vrtačkám, hodinářské nástroje, ruční dřevoobráběcí nástroje, dřevoobráběcí a kovoobráběcí stroje, ruční tvářecí stroje, svářečky elektrické i plamenem, potřeby a příslušenství pro svařování, elektrokompresory, stroje, zařízení a příslušenství pro stříkání barev a laků, vzduchotechnická zařízení jako ventilátory, odsávací a klimatizační zařízení, kovářské výhně, dopravní nákladní vozíky, kovové regály a skříňky, zvedací vozíky, jeřábové vozíky, zvedací zařízení jako elektrické a ruční kladkostroje, kladnice, zvedáky, měřicí elektrické přístroje, čerpadla, hydromotory, výtahy, váhy a příslušenství, kuchyňské potřeby a pomůcky, elektrospotřebiče pro domácnost, potřeby pro nápojový průmysl, součásti pro mazací techniku, plynové vařiče a lampy, nádoby na odpadky, zařízení pro prádelny, sporáky, kamna, trouby, kotle a jejich příslušenství, infrazářiče, zásobníky teplé vody, průtokové ohříváče, míchačky, stavební vrátky ruční a elektrické, strojní stříhačky a ohýbačky, nastřelovače a kotevní materiál, nábojky pro nastřelovače, stavební vibrátory, vibrační válce, okapy a příslušenství, kominové a střešní kování, držáky a spony, okna střešní, ocelové zárubně, ploty rámové, vrata a branky, průvětrníky, plechové řetízky, radiátory, putny a vědra na maltu, plechové maltovníky, prohazovačky na písek a štěrk, svory do lešení, kolečka a káry na beton, vědra pro asfaltéry, stavební, bytové, bezpečnostní a nábytkové kování a jeho části, koule z plastických hmot na ovládací páky strojů, schodišťová madla, lanové svorky, záclonové tyče a kolejničky, držáky, věšáky, skoby, hřeby, háčky, zděře, visací zámky a petlice, kladky lité, závěsy žebříkové, armatury vodovodní, plynovodní, zdravotnické, pro ústřední vytápění, pro potravinářské účely, příslušenství k vanám a náhradní díly, trubky a tvarovky z plastických hmot, svařovací drát PE a PVC, lepidlo na novodur, sací koše, filtrační trysky a pouzdra z PVC, odpadní a kanalizační litinové trouby a tvarovky, ocelové poklopy, kanalizační péra, odlučovače olejů, benzínů, kyselin, tuků, držáky hromosvodů, rošty, plechové, smaltované a litinové vany, umyvadla a dřezy, klozety, sprchovací kabiny, umývací stoly, koupelnová kamna, vodoměry, upevňovací součástky pro trubky a radiátory, spojovací svorky a spony, přístroje pro automatickou regulaci a řízení, jako ventily, termostaty, presostaty, jističe, regulační zařízení KOMEX pro ústřední vytápění, trojcestné a čtyřcestné ventily KOMEX, svítidla průmyslová venkovní i vnitřní, bytová svítidla, svítidla pro veřejné osvětlení, ruční akumulátorové světlomety, kapesní svítilny, zdroje světla a záření jako žárovky, výbojky, zářivkové trubice a startéry, náhradní díly pro svítidla.
- (511) 1, 6, 7, 8, 9, 11, 12, 17, 19, 20, 21  
(210) O-73565

(111) **186003**  
(220) 19.10.1992  
(151) 26.06.1995  
(540)

**FIDES**

(730) **Trade FIDES, a.s.**, Dornych 57, Brno, 61700, CZ

- (740) PROPATENT, Ing. Vlasta Sedláčková, Ke Kateřinkám 1393, Praha 4, 14900
- (510) Telekomunikační zařízení, zabezpečovací systémy, protipožární systémy, informační systémy, systémy průmyslové televize, výpočetní technika, kancelářská technika včetně doplňků zařazená ve tř. 9, elektronické součásti a zařízení, zejména pro sdělovací a přenosnou techniku včetně montáže a servisu v uvedené oblasti, přenos dat prostřednictvím software, ostraha majetku a osob technickými i fyzickými prostředky.
- (511) 9, 37, 38, 42  
(210) O-72407

(111) **186165**  
(220) 03.05.1993  
(151) 29.06.1995  
(540)

**LOUIS GIRARDOT**

- (730) **BOHEMIA SEKT, a.s.**, Smetanova 220, Starý Plzeňec, 33202, CZ
- (740) Langrova, s.r.o., Skřetova 48, Plzeň, 30100
- (510) (33) vína všeho druhu.  
(511) 33  
(210) O-76707

(111) **186460**  
(220) 19.10.1992  
(151) 03.07.1995  
(540)



- (730) **Trade FIDES, a.s.**, Dornych 57, Brno, 61700, CZ
- (740) PROPATENT, Ing. Vlasta Sedláčková, Ke Kateřinkám 1393, Praha 4, 14900
- (510) Telekomunikační zařízení, zabezpečovací systémy, protipožární systémy, informační systémy, systémy průmyslové televize, výpočetní technika, kancelářská technika včetně doplňků zařazená ve tř. 9, elektronické součásti a zařízení, zejména pro sdělovací a přenosnou techniku včetně montáže a servisu v uvedené oblasti, přenos dat prostřednictvím software, ostraha majetku a osob technickými i fyzickými prostředky.
- (511) 9, 37, 38, 42  
(210) O-72408

(111) **187363**  
(220) 27.11.1992  
(151) 24.01.1996  
(540)



- (730) **OTEPS spol. s r.o.**, Klaricova 22, České Budějovice, 37004, CZ
- (740) UNIPATENT, Ing. Chludina Jiří, J.Masaryka 43-47, Praha 2-Vinohrady, 12000
- (510) (1) chemické výrobky pro průmyslové a vědecké účely, pro fotografii, zemědělství, zahradnictví, lesnictví, umělé pryskyřice, plastické hmoty v surovém stavu (v prášku, pastách, v tekutém stavu), půdní hnojiva přírodní a umělá, prostředky hasící, pro kalení, pro svařování, pro konzervaci potravin, třísloviny, průmyslová pojidla, prostředky k čištění sporáků, alkalické a alkalickozemité kovy, bauxit; (2) barvy, laky, fermeže pro průmyslové a umělecké textilní barvy, přípravky k

barvení potravin a nápojů, barviva, antikorozivní a impregnační nátěry, barviřské přípravky, mořidla, přírodní pryskyřice, kovové fólie, kovy v prášku pro účely malířské a dekorátérské; (3) přípravky prací a bělicí, čistící, leštící, odmašťovací, mýdlo, výrobky kosmetické, voňavkářské včetně éterických olejů, vodičky na vlasy, zubní pasty, prášky, želatina pro potravinářské účely, mořidla na prádlo, barvy na vlasy; (4) průmyslové oleje a tuky, mazadla, prostředky na vázání prachu, paliva (černé a hnědé uhlí), palivové dřevo, prostředky pro svícení, svíčky, svíce, noční lampičky, knoty, zejména pohonné hmoty a oleje; (18) kůže a náhražky, výrobky z kůže a náhražek, surové kůže a kožešiny, kufry a cestovní brašny, deštníky, slunečníky, hole, biče, postroje pro koně, sedlářské výrobky; (19) stavební materiál včetně polozpracovaného žeziva (trámy, prkna, dřevěné panely, překližka, skleněné cihly, dlaždice a pod.), přírodní a umělý kámen, cement, vápno, malta, sádra, šterk, kameninové a cementové roury, stavební materiál pro stavbu cest asfalt, smola, živec, přenosné domy, kamenné pomníky, krby; (35) automatické zpracování dat; (40) zpracování petrochemických produktů a látek.

(511) 1, 2, 3, 4, 18, 19, 35, 40  
(210) O-73385

(111) **188512**  
(220) 07.10.1992  
(151) 19.03.1996  
(540)

### AUTOFLEX

(730) **Marchon Eyewear, Inc.**, Melville, NY, US  
(740) Čermák a spol., JUDr. Karel Čermák, Elišky Peškové 15/735, Praha 5, 15000  
(510) (9) brýle, skla do brýlí a kontaktní čočky.  
(511) 9  
(210) O-72147

(111) **188513**  
(220) 07.10.1992  
(151) 19.03.1996  
(540)

### MARCHON

(730) **Marchon Eyewear, Inc.**, Melville, NY, US  
(740) Čermák a spol., JUDr. Karel Čermák, Elišky Peškové 15/735, Praha 5, 15000  
(510) (9) brýle, skla do brýlí, sluneční brýle, čočky, brýlové obroučky a pouzdra na brýle.  
(511) 9  
(210) O-72148

(111) **188532**  
(220) 20.10.1992  
(151) 19.03.1996  
(540)

### OXY 5

(730) **THE MENTHOLATUM COMPANY**, 707 Sterling Drive, Orchard Park, NY, US  
(740) KOREJZOVÁ & SPOL., v.o.s., JUDr. Petra Korejzová, Korunní 810/104 E, Praha 10, 10100  
(510) (5) farmaceutické přípravky a substance pro léčbu akné.  
(511) 5  
(210) O-72428

(111) **188533**  
(220) 20.10.1992  
(151) 19.03.1996  
(540)

### OXY 10

(730) **THE MENTHOLATUM COMPANY**, 707 Sterling Drive, Orchard Park, NY, US  
(740) KOREJZOVÁ & SPOL., v.o.s., JUDr. Petra Korejzová, Korunní 810/104 E, Praha 10, 10100  
(510) (5) farmaceutické přípravky a substance pro léčbu akné.  
(511) 5  
(210) O-72429

(111) **188534**  
(220) 20.10.1992

(151) 19.03.1996  
(540)

### OXY CLEAN

(730) **The Mentholatum Company**, 707 Sterling Drive, Orchard Park, NY, US  
(740) KOREJZOVÁ & SPOL., v.o.s., JUDr. Petra Korejzová, Korunní 810/104 E, Praha 10, 10100  
(510) (5) farmaceutické přípravky a substance pro léčbu akné.  
(511) 5  
(210) O-72430

(111) **189229**  
(220) 31.05.1993  
(151) 29.04.1996  
(540)

# Baumit.

(730) **Wopfinger Stein - und Kalkwerke Schmid & Co.**, Wopfing 156, Waldegg-Wopfing, AT  
(740) Čermák a spol., JUDr. Andrea Považanová, Elišky Peškové 15/735, Praha 5, 15000  
(510) (1) pomocné stavebně-chemické prostředky; (19) stavební materiál (nekovový), hotové ozdoby a maltové směsi.  
(511) 1, 19  
(210) O-80277

(111) **190976**  
(220) 11.11.1992  
(151) 24.06.1996  
(540)

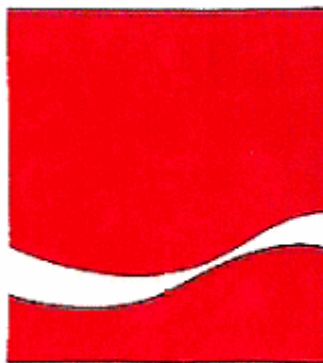

(730) **The Coca-Cola Company**, Coca-Cola Plaza, 310 North Avenue, Atlanta, GA, US  
(740) Zeiner & Zeiner v.o.s., Mgr. Karel Šindelka, Maiselova 15/38, Praha 1, 11000  
(510) (32) minerální vody, šumivé a jiné nealkoholické nápoje, sirupy a jiné přípravky k přípravě nápojů, ovocné šťávy a nápoje z ovocných šťáv.  
(511) 32  
(210) O-72936

(111) **205257**  
(220) 09.10.1992  
(151) 21.11.1997  
(540)

### VOLVO

(730) **Volvo Trademark Holding AB**, c/o AB Volvo, Göteborg, SE  
(740) Advokátní kancelář HOLEC, ZUSKA & Partneři, JUDr. Oldřich Trojan, Palác Anděl, Radlická 1c/3185, Praha 5, 15000  
(510) (7) elektrické šicí stroje, šicí a pletací stroje a overlocky; (9) nenahrané nosiče zvukových nebo zvukově obrazových záznamů; (37) opravy elektrických šicích strojů a elektrických přístrojů pro domácnost, montáž a opravy kancelářské a reprodukční techniky a výrobků a zařízení spotřební elektroniky; (41) půjčování nahraných zvukových a zvukově obrazových záznamů.

(511) 7, 9, 37, 41  
(210) O-72212

(111) **252931**  
(220) 19.09.2002  
(151) 12.03.2003  
(540)

# ARTEBOX

(730) **Svoboda Martin**, Lucemburská 599/13, Praha 3, 13000, CZ  
(740) Ing. Vithous Roman, Pavlíkova 605/12, Praha 4 - Kamýk, 14200  
(510) (2) nátěry (barvy, laky); (19) stavební hmoty (nekovové), konstrukce přenosné (nekovové), geotextilie, plst pro stavební účely, armatury pro stavebnictví (nekovové); (24) textilie (materiály), textilie ze syntetických materiálů, netkané textilie, textilie pro boty a obuv, textilie pro oděvy, závěsy textilní nebo plastové, textilie pro čalouníky, textilní tapety; (37) stavby konstrukcí, montáže lešení, montáže konstrukcí, čalounění, malování a natírání interiérů a exteriérů, čalounění stěn, tapetování, opravy a údržba konstrukcí, čištění, stavební dozor.  
(511) 2, 19, 24, 37  
(210) O-183815

(111) **252934**  
(220) 30.09.2002  
(151) 24.03.2003  
(540)



(730) **TURISTICKÉ ZNÁMKY s.r.o.**, Opavská 169/12, Janovice, Rýmařov, 79342, CZ  
(740) Ing. Petr Soukup, patentový a známkový zástupce, Vídeňská 8, Olomouc, 77200  
(510) (6) upomínkové předměty, ozdoby a přívěšky z železných a neželezných kovů a jejich slitin; (20) upomínkové předměty, ozdoby a přívěšky ze dřeva, korku, rohoviny, kostí, slonoviny, jantaru, perleti, mořské pěny a jejich náhražek včetně náhražek z plastických hmot.  
(511) 6, 20  
(210) O-184091

(111) **252935**  
(220) 30.09.2002  
(151) 24.03.2003  
(540)



(730) **TURISTICKÉ ZNÁMKY s.r.o.**, Opavská 169/12, Janovice, Rýmařov, 79342, CZ  
(740) Ing. Petr Soukup, patentový a známkový zástupce, Vídeňská 8, Olomouc, 77200  
(510) (6) upomínkové předměty, ozdoby a přívěšky z železných a neželezných kovů a jejich slitin; (20) upomínkové předměty, ozdoby a přívěšky ze dřeva, korku, rohoviny, kostí, slonoviny,

jantaru, perleti, mořské pěny a jejich náhražek včetně náhražek z plastických hmot.

(511) 6, 20  
(210) O-184092

(111) **252936**  
(220) 30.09.2002  
(151) 24.03.2003  
(540)



(730) **TURISTICKÉ ZNÁMKY s.r.o.**, Opavská 169/12, Janovice, Rýmařov, 79342, CZ  
(740) Ing. Petr Soukup, patentový a známkový zástupce, Vídeňská 8, Olomouc, 77200  
(510) (6) upomínkové předměty, ozdoby a přívěšky z železných a neželezných kovů a jejich slitin; (20) upomínkové předměty, ozdoby a přívěšky ze dřeva, korku, rohoviny, kostí, slonoviny, jantaru, perleti, mořské pěny a jejich náhražek včetně náhražek z plastických hmot.  
(511) 6, 20  
(210) O-184094

(111) **252937**  
(220) 30.09.2002  
(151) 24.03.2003  
(540)

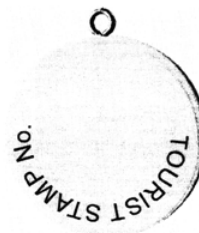

(730) **TURISTICKÉ ZNÁMKY s.r.o.**, Opavská 169/12, Janovice, Rýmařov, 79342, CZ  
(740) Ing. Petr Soukup, patentový a známkový zástupce, Vídeňská 8, Olomouc, 77200  
(510) (6) upomínkové předměty, ozdoby a přívěšky z železných a neželezných kovů a jejich slitin; (20) upomínkové předměty, ozdoby a přívěšky ze dřeva, korku, rohoviny, kostí, slonoviny, jantaru, perleti, mořské pěny a jejich náhražek včetně náhražek z plastických hmot.  
(511) 6, 20  
(210) O-184099

(111) **253803**  
(220) 27.08.2002  
(151) 28.04.2003  
(540)

# pneukom

PNEUMATIKA A KOMPRESORY

(730) **Pneukom, spol. s r.o.**, Pohraniční č.p. 504/27, Ostrava - Vítkovice, 70300, CZ  
(510) (6) kovové tlakové potrubí a s ním související stavební části jako rozvodné a slučovací prvky, spojky, konzoly, šoupátka a ventily, kovové potrubí pro větrací a klimatizační zařízení a s ním související stavební části jako rozvodné a slučovací prvky, klapky a konzoly; (7) pneumatické sestavy, včetně systémů jejich řízení, pneumatická ovládací zařízení pro průmyslové

účely, akční členy, ovladače a polohovadla pro pneumatické soustavy, čerpadla na stlačený vzduch, dmýchadla pro stlačování, odsávání a dopravu plynů, dmýchadla, výtlačné ventilátory jako součásti strojů, potrubní pneumatické dopravníky, filtry jako části strojů, filtrační vložky pro pneumatická zařízení, hnací stroje na stlačený vzduch, kompresory stroje, kondenzační zařízení, odlučovače vody, odvaděče kondenzátu, pneumatické ovládací zařízení pro stroje, motory a hnací stroje ne pro pozemní vozidla, redukční ventily, vakuové pumpy, ventily, vývěvy, regulátory tlaku, turbokompresory; (35) analýzy nákladů, týkající se uvedených výrobků, zprostředkování obchodních záležitostí, týkající se uvedených výrobků.

(511) 6, 7, 35  
(210) O-182909

(111) **253804**  
(220) 27.08.2002  
(151) 28.04.2003  
(540)

### pneukom

(730) **Pneukom, spol. s r.o.**, Pohraniční č.p. 504/27, Ostrava - Vítkovice, 70300, CZ

(510) (37) montážní, servisní a opravárenské služby v oblasti pneumatických soustav a zařízení; (41) pořádání a řízení školení a zaškolování, komplexní instruktážní činnost, výcvik, zkoušení a přezkušování v oboru pneumatických soustav a zařízení; (42) inženýrské práce, expertizy v oboru pneumatických soustav a zařízení, projektová činnost a zpracování technických studií v oboru pneumatických soustav a zařízení, vývoj a výzkum nových výrobků v oboru pneumatických soustav a zařízení.

(511) 37, 41, 42  
(210) O-182910

(111) **253805**  
(220) 27.08.2002  
(151) 28.04.2003  
(540)



(730) **Pneukom, spol. s r.o.**, Pohraniční č.p. 504/27, Ostrava - Vítkovice, 70300, CZ

(510) (37) montážní, servisní a opravárenské služby v oblasti pneumatických soustav a zařízení; (41) pořádání a řízení školení a zaškolování, komplexní instruktážní činnost, výcvik, zkoušení a přezkušování v oboru pneumatických soustav a zařízení; (42) inženýrské práce, expertizy v oboru pneumatických soustav a zařízení, projektová činnost a zpracování technických studií v oboru pneumatických soustav a zařízení, vývoj a výzkum nových výrobků v oboru pneumatických soustav a zařízení.

(511) 37, 41, 42  
(210) O-182911

(111) **253806**  
(220) 27.08.2002  
(151) 28.04.2003  
(540)

### pneukom

(730) **Pneukom, spol. s r.o.**, Pohraniční č.p. 504/27, Ostrava - Vítkovice, 70300, CZ

(510) (6) kovové tlakové potrubí a s ním související stavební části jako rozvodné a slučovací prvky, spojky, konzoly, šoupátka a ventily, kovové potrubí pro větrací a klimatizační zařízení a s ním související stavební části jako rozvodné a slučovací prvky, klapky a konzoly; (7) pneumatické sestavy, včetně systémů jejich řízení, pneumatická ovládací zařízení pro průmyslové účely, akční členy, ovladače a polohovadla pro pneumatické soustavy, čerpadla na stlačený vzduch, dmýchadla pro

stlačování, odsávání a dopravu plynů, dmýchadla, výtlačné ventilátory jako součásti strojů, potrubní pneumatické dopravníky, filtry jako části strojů, filtrační vložky pro pneumatická zařízení, hnací stroje na stlačený vzduch, kompresory stroje, kondenzační zařízení, odlučovače vody, odvaděče kondenzátu, pneumatické ovládací zařízení pro stroje, motory a hnací stroje ne pro pozemní vozidla, redukční ventily, vakuové pumpy, ventily, vývěvy, regulátory tlaku, turbokompresory; (35) analýzy nákladů, týkající se uvedených výrobků, zprostředkování obchodních záležitostí, týkající se uvedených výrobků.

(511) 6, 7, 35  
(210) O-182912

(111) **254070**  
(220) 07.10.2002  
(151) 28.04.2003  
(540)



(730) **Jako AG**, Amtstrasse 82, Muldingen-Hollenbach, DE  
(740) Havel, Holásek & Partners s.r.o., Mgr. Robert Nešpůrek, LL.M., Týn 1049/3, Praha 1, 11000

(510) (25) oděvy, obuv, kloboučnické zboží; (28) potřeby pro gymnastiku a sport.

(511) 25, 28  
(210) O-184354

(111) **254098**  
(220) 25.10.2002  
(151) 24.04.2003  
(540)



(730) **VÍTKOVICE, a.s.**, Ruská 2887/101, Ostrava - Vítkovice, 70602, CZ

(510) (7) stroje a strojní zařízení včetně investičních celků pro hutě, doly, energetiku (včetně jaderné), chemický a zpracovatelský průmysl.

(511) 7  
(210) O-185009

(111) **254579**  
(220) 17.09.2002  
(151) 26.05.2003  
(540)



(730) **Hořna Ladislav, Lenora** - Vlčí Jámy, 38442, CZ  
(740) PATENTFORM, Ing. Stanislav Dušek, Medinská 530, Praha 9-Klánovice, 19014

(510) (29) vejce, mléko a mléčné výrobky, zejména sýry; (31) hospodářská zvířata; (39) automobilová doprava; (43) provozování kempů; (44) chov hospodářských zvířat.

(511) 29, 31, 39, 43, 44

(210) O-183724

(111) **254580**  
(220) 17.09.2002  
(151) 26.05.2003  
(540)



MLÉKÁRNA  
RODINNÉ FARMY  
VLČÍ JÁMY

(730) **Hošna Ladislav**, Lenora - Vlčí Jámy, 38442, CZ  
(740) PATENTFORM, Ing. Stanislav Dušek, Medinská 530, Praha 9-Klánovice, 19014  
(510) (29) vejce, mléko a mléčné výrobky, zejména sýry; (39) automobilová doprava; (44) chov hospodářských zvířat.  
(511) 29, 39, 44  
(210) O-183725

(111) **254581**  
(220) 17.09.2002  
(151) 26.05.2003  
(540)

### MLÉČNÝ VÝROBEK Z VLČÍCH JAM

(730) **Hošna Ladislav**, Lenora - Vlčí Jámy, 38442, CZ  
(740) PATENTFORM, Ing. Stanislav Dušek, Medinská 530, Praha 9-Klánovice, 19014  
(510) (29) vejce, mléko a mléčné výrobky, zejména sýry; (39) automobilová doprava; (44) chov hospodářských zvířat.  
(511) 29, 39, 44  
(210) O-183726

(111) **254582**  
(220) 17.09.2002  
(151) 26.05.2003  
(540)

### POLOTVRDÝ SÝR VLČÍ SAMET

(730) **Hošna Ladislav**, Lenora - Vlčí Jámy, 38442, CZ  
(740) PATENTFORM, Ing. Stanislav Dušek, Medinská 530, Praha 9-Klánovice, 19014  
(510) (29) vejce, mléko a mléčné výrobky, zejména sýry; (39) automobilová doprava; (43) provozování kempů.  
(511) 29, 39, 43  
(210) O-183727

(111) **254610**  
(220) 24.09.2002  
(151) 26.05.2003  
(540)



(730) **Vinařství Zaječí s.r.o.**, U vily 480, Zaječí, 69105, CZ  
(740) RETROPATENT s.r.o., Mgr. Kamil Kolátor, Dolní nám. 5/679, Jablonec nad Nisou, 46601  
(510) (16) tiskoviny; (32) nealkoholické nápoje; (33) alkoholické nápoje, vína.  
(511) 16, 32, 33  
(210) O-183911

(111) **254611**  
(220) 24.09.2002  
(151) 26.05.2003

(540) **SKLEPNÍKŮV POHÁR**

(730) **Vinařství Zaječí s.r.o.**, U vily 480, Zaječí, 69105, CZ  
(740) RETROPATENT s.r.o., Mgr. Kamil Kolátor, Dolní nám. 5/679, Jablonec nad Nisou, 46601  
(510) (32) nealkoholické nápoje; (33) vína, alkoholické nápoje.  
(511) 32, 33  
(210) O-183912

(111) **254612**  
(220) 24.09.2002  
(151) 26.05.2003  
(540)

### SKLEPMISTRŮV POHÁR

(730) **Vinařství Zaječí s.r.o.**, U vily 480, Zaječí, 69105, CZ  
(740) RETROPATENT s.r.o., Mgr. Kamil Kolátor, Dolní nám. 5/679, Jablonec nad Nisou, 46601  
(510) (32) nealkoholické nápoje; (33) vína, alkoholické nápoje.  
(511) 32, 33  
(210) O-183914

(111) **254731**  
(220) 11.11.2002  
(151) 26.05.2003  
(540)



### BOHEMIA SEKT

TROPHÉE BOHEMIA SEKT - SOMMELIER

(730) **BOHEMIA SEKT, a.s.**, Smetanova 220, Starý Plzeňec, 33202, CZ  
(740) Langrova, s.r.o., Skřetova 48, Plzeň, 30100  
(510) (16) papírové propagační a reklamní materiály; (21) soutěžní poháry spadající do tř. 21; (41) společenské kulturní a soutěžní aktivity.  
(511) 16, 21, 41  
(210) O-185455

(111) **255047**  
(220) 09.08.2002  
(151) 25.06.2003  
(540)

### SILADIL

(730) **Slochem s.r.o.**, Farský Mlyn 2, Trnava, 91701, SK  
(740) BOHEMIA PATENT, Ing. Jana Vandělíková, Vodičkova 791/41, Praha 1 - Nové Město, 11000  
(510) (1) chemické výrobky pro průmyslové účely na bázi organokřemičitých sloučenin; (2) ochranné prostředky proti rzi, hnilobě dřeva, mořidla.  
(511) 1, 2  
(210) O-182579

(111) **255122**  
(220) 19.09.2002  
(151) 25.06.2003  
(540)



(730) **Favia s.r.o.**, Jesenická 565, Dolní Jirčany, 25244, CZ  
(740) Mgr. Steidl František, advokát, Opletalova 5, Praha 1, 11000  
(510) (7) elektrické stroje, přístroje a elektrospotřebiče, zejména pračky, myčky, vysavače, atd.; (11) přístroje pro vaření, sušení, ventilaci, přístroje chladicí, zejména ledničky, mrazáky, digestoře, sporáky, atd.; (20) nábytek, zejména kuchyňský nábytek; (37) servis, opravy, instalace a revize výrobků ve výše uvedených třídách.  
(511) 7, 11, 20, 37  
(210) O-183811

(111) **255126**  
(220) 24.09.2002  
(151) 25.06.2003  
(540)

### GOLDEN MORAVIA



- (730) **Vinařství Zaječí s.r.o.**, U vily 480, Zaječí, 69105, CZ  
(740) RETROPATENT s.r.o., Mgr. Kamil Kolátor, Dolní nám. 5/679, Jablonec nad Nisou, 46601  
(510) (32) nealkoholické nápoje; (33) alkoholické nápoje, moravská vína.  
(511) 32, 33  
(210) O-183915

- (111) **255160**  
(220) 30.09.2002  
(151) 25.06.2003  
(540)

### EKOFOL

- (730) **EKOFOL spol. s r.o.**, Železniční 566/7, Olomouc - Chválkovice, 77200, CZ  
(740) Ing. Petr Soukup, patentový a známkový zástupce, Vídeňská 8, Olomouc, 77200  
(510) (1) lepidla a lepicí tmely, inhibitory koroze pro odstranění vlhkosti v obalech; (7) stroje a strojky pro balení a fixaci zboží, např. ovinovací stroje, páskovací stroje pro vázací a samolepicí pásy, odvíjecí strojky pro pásy, strojky pro lepení a tavná lepidla; (16) obalové a balicí materiály, zejména výrobky z papíru a kartonáže, fixační a balicí folie např. polyetylenové a polypropylenové folie, tašky, sáčky, pytly z těchto materiálů, lepidla a lepicí tmely kancelářské a pro použití v domácnosti; (17) vázací, fixační a samolepicí pásy; (42) poradenská a expertní činnost v oblasti obalových materiálů a technologií balení.  
(511) 1, 7, 16, 17, 42  
(210) O-184100

- (111) **255167**  
(220) 01.10.2002  
(151) 25.06.2003  
(540)

### TARO

- (730) **Taro Pharmaceutical Industries, Ltd.**, 14 Hakitor street, Haifa Bay, IL  
(740) Ing. Malúšek Jiří, Mendlovo nám. 1a, Brno, 60300  
(510) (5) farmaceutické výrobky všeho druhu v této třídě.  
(511) 5  
(210) O-184155

- (111) **255174**  
(220) 02.10.2002  
(151) 25.06.2003  
(540)

### ZÁMECKÝ SKLEPNÍK

- (730) **Vinařství Zaječí s.r.o.**, U vily 480, Zaječí, 69105, CZ  
(740) Mgr. Kamil Kolátor, Dolní nám. 5, Jablonec nad Nisou, 46601  
(510) (32) nealkoholické nápoje; (33) alkoholické nápoje, vína.  
(511) 32, 33  
(210) O-184190

- (111) **255189**  
(220) 04.10.2002  
(151) 25.06.2003  
(540)



- (730) **"J. A. P." spol. s r.o.**, Nivky 67, Přerov III - Lověšice, 75002, CZ  
(740) Ing. Petr Soukup, patentový a známkový zástupce, Vídeňská 8, Olomouc, 77200  
(510) (6) kovové stavební materiály přenosné a nepřenosné, zejména schody, schodiště přímá, lomená i točitá, schodišťové stupně a segmenty, schodnice, vše pro exteriéry a interiéry staveb, kovové dveřní zárubně a rámy, kovové dveřní doplňky, jako jsou kliky, klepadla, panty, závěsy, zámky (s výjimkou

elektrických); (19) dřevo polozpracované, jako jsou trámy, prkna, fošny, panely, sloupy, stavební dřevo a dřevěné stavební konstrukce, překližky, dřevěné stěnové a stropní obklady, podlahy, parkety, tesařské a truhlářské výrobky jako jsou okna, dveře, vrata, zárubně, rámy a lišty, nekovové schody, schodiště přímá, lomená a točitá, schodišťové stupně a segmenty, schodnice, vše pro exteriéry a interiéry staveb; (35) zprostředkovatelská činnost a marketing v oblasti obchodu a a obchodních služeb vztahených k uvedeným výrobkům tř. 6 a 19.

- (511) 6, 19, 35  
(210) O-184271

- (111) **255238**  
(220) 11.10.2002  
(151) 25.06.2003  
(540)

### Dračí hrad

- (730) **Dino Toys s.r.o.**, K Pískovně 108, Mníchovo Hradiště, 29501, CZ  
(740) FISCHER & PARTNER Intellectual Property s.r.o., Ing. Michael Fischer, Na Hrobci 294/5, Praha 2, 12000  
(510) (9) nosiče optických, zvukových a elektronických záznamů, audiokazety, videokazety, kompaktní disky; (16) tiskárenské a kartonážní výrobky, zvláště herní plány, skládky, pohlednice, kalendáře, obtisky a pouzdra, krabice a obaly z papíru a umělých hmot, papírové učební pomůcky, sešity, papírové a igelitové tašky, knihy, časopisy; (28) individuální i společenské hry, puzzle, karty na hraní, stavebnice a hračky z plyše, dřeva, umělých hmot, z papíru a kartonu, hrací kostky, pouzdra a krabice vyplněné herními předměty.  
(511) 9, 16, 28  
(210) O-184522

- (111) **255303**  
(220) 23.10.2002  
(151) 25.06.2003  
(540)



- (730) **CJ Corp.**, 12, Sowol-ro 2-gil, Jung-gu, Seoul, KR  
(740) PATENTSERVIS Praha a.s., Na Podkovce 281/10, Praha 4, 14700  
(510) (30) káva, čaj, kakao, cukr, rýže, tapioka, ságo, kávové náhražky, mouka a přípravky z obilnin, chléb, pečivo, cukrovinky, zmrzlina, med, sirup melasový, droždí, prášky do těsta, sůl, hořčice, ocet, nálevy (k ochucení), koření, led pro osvěžení.  
(511) 30  
(210) O-184922

- (111) **255304**  
(220) 23.10.2002  
(151) 25.06.2003  
(540)

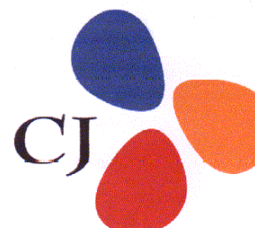

- (730) **CJ Corp.**, 12, Sowol-ro 2-gil, Jung-gu, Seoul, KR  
(740) PATENTSERVIS Praha a.s., Na Podkovce 281/10, Praha 4, 14700  
(510) (31) výrobky zemědělské, zahradnické, lesní a zrní neuvedené v jiných třídách, živá zvířata, čerstvé ovoce a zelenina, osivo,



(511) rostliny a přírodní květiny, krmivo pro zvířata, slad.  
(210) O-184923

(111) **255810**  
(220) 04.09.2002  
(151) 28.07.2003  
(540)

### VENEFIEL

(730) **PAO, spol. s r.o.**, K Horoměřicům 37, Praha 6, 16000, CZ  
(740) BOHEMIA PATENT, Ing. Jana Vanděliková, Vodičkova 791/41, Praha 1 - Nové Město, 11000  
(510) (35) zprostředkovatelská činnost v oblasti obchodu, pomoc při řízení obchodních a průmyslových podniků, pomoc při řízení obchodní činnosti, služby a poradenství v obchodní činnosti, podnikatelské informace, zprostředkování v oblasti provozování sítě obchodů, obchodních středisek, zprostředkování obchodních kontaktů, provádění obchodních operací, informační a poradenská činnost, komerční využití Internetu v oblastech komerčních internetových médií a vyhledávacích služeb, on-line inzerce, propagační, reklamní a inzertní činnost, předvádění zboží, propagace věrnostních karet a platebních karet při prodeji zboží, vyhodnocení obchodu a průzkum trhu, organizace výstav ke komerčním účelům a k reklamním účelům, ekonomické a obchodní prognózy, provádění veřejných aukcí a dražeb; (36) činnost realitní kanceláře, pronájem bytů, pronájem nájemních domů, správa realit a nemovitostí, zprostředkovatelské a poradenské služby v oblasti investic a realit, finanční odhady a oceňování nemovitostí, investorská činnost v oblasti výstavby.  
(511) 35, 36  
(210) O-183183

(111) **255811**  
(220) 04.09.2002  
(151) 28.07.2003  
(540)

### PAOVE

(730) **PAO, spol. s r.o.**, K Horoměřicům 37, Praha 6, 16000, CZ  
(740) BOHEMIA PATENT, Ing. Jana Vanděliková, Vodičkova 791/41, Praha 1 - Nové Město, 11000  
(510) (35) zprostředkovatelská činnost v oblasti obchodu, pomoc při řízení obchodních a průmyslových podniků, pomoc při řízení obchodní činnosti, služby a poradenství v obchodní činnosti, podnikatelské informace, zprostředkování v oblasti provozování sítě obchodů, obchodních středisek, zprostředkování obchodních kontaktů, provádění obchodních operací, informační a poradenská činnost, komerční využití Internetu v oblastech komerčních internetových médií a vyhledávacích služeb, on-line inzerce, propagační, reklamní a inzertní činnost, předvádění zboží, propagace věrnostních karet a platebních karet při prodeji zboží, vyhodnocení obchodu a průzkum trhu, organizace výstav ke komerčním účelům a k reklamním účelům, ekonomické a obchodní prognózy, provádění veřejných aukcí a dražeb; (36) činnost realitní kanceláře, pronájem bytů, pronájem nájemních domů, správa realit a nemovitostí, zprostředkovatelské a poradenské služby v oblasti investic a realit, finanční odhady a oceňování nemovitostí, investorská činnost v oblasti výstavby.  
(511) 35, 36  
(210) O-183184

(111) **255877**  
(220) 30.09.2002  
(151) 28.07.2003  
(540)

 **LIBREX**

(730) **Petr Becher**, Raisova 6, Ostrava - Mariánské Hory, 70900, CZ

(740) Mgr. Radim Bokůvka, advokát, Dvořákova 26, Ostrava, 72857  
(510) (9) nosiče dat magnetické, magnetická média, nosiče dat optické, nosiče zvukových nahrávek, nosiče zvukových záznamů; (16) časopisy (komiksy), časopisy (periodika), kancelářské potřeby (kromě nábytku), knihy, knížky brožované, noviny; (41) vydávání knih, půjčování videopásek.  
(511) 9, 16, 41  
(210) O-184089

(111) **255888**  
(220) 04.10.2002  
(151) 28.07.2003  
(540)

### CZECHOBAL s.r.o.

(730) **CZECHOBAL, s.r.o.**, Pod Nádražím 547, Čáslav - Nové Město, 28601, CZ  
(740) Patentová, známková, grafická kancelář, Ing. Vlasta Sedláčková, Ke Kateřinkám 1393, Praha 4, 14900  
(510) (16) výrobky z papíru, kartonáž, lepenka, pytle, sáčky, balicí papíry, fotografie, lepicí a vázací pásy, sáčky, pytle a folie z polyetylenu a polypropylenu, kancelářské potřeby; (35) zprostředkování obchodní činnosti; (39) doprava.  
(511) 16, 35, 39  
(210) O-184304

(111) **255948**  
(220) 21.10.2002  
(151) 28.07.2003  
(540)



(730) **Ing. Romana Kvapilová**, Bělohorská 1643, Praha 6, 16900, CZ  
(740) JUDr. Miroslav Houška, V Jámě 699, Praha 1, 11000  
(510) (9) disky nahrané (se zvukovými nahrávkami), disky magnetické, disky kompaktní (audio-video), kompaktní optické disky CD ROM, kazety (audio-video); (16) učební pomůcky kromě přístrojů, knihy, učebnice, tiskoviny, noviny, časopisy; (35) zprostředkovatelská, konzultační a poradenská činnost v oblasti obchodu (export-import), reklama, propagace, inzerce, poskytování obchodních informací prostřednictvím všech druhů médií, marketing; (41) výuka jazyků, provoz jazykové školy, organizování a vedení školení, seminářů a sympozií, vydávání knih a textů, překladatelské a tlumočnické služby.  
(511) 9, 16, 35, 41  
(210) O-184858

(111) **256055**  
(220) 08.11.2002  
(151) 28.07.2003  
(540)

### GRAVIPOP

(730) **VitaHarmony, s.r.o.**, Vyhlička 39, Brno, 63800, CZ  
(510) (5) výrobky farmaceutické, zvěrolékařské, výrobky dietetické k lékařským účelům, vitamínové a multivitaminové přípravky - v rámci této třídy, potraviny pro batolata; (30) káva, čaj, kakao, cukr, rýže, tapioka, ságo, kávové náhražky, mouka a obilní výrobky, chléb, sušenky, suchary, koláče, jemné pečivo a cukrovinky, bonbony, lízátko, zmrzlina, med, sirup z melasy, kvasnice, prášky do pečiva, sůl, hořčice, pepř, ocet, chuťové omáčky, koření; (32) minerální vody, šumivé nápoje nealkoholické, sirupy a jiné přípravky ke zhotovování nápojů, ovocné šťávy a nápoje, vitamínové a multivitaminové nápoje.  
(511) 5, 30, 32  
(210) O-185410

(111) **256274**  
(220) 11.12.2002  
(151) 28.07.2003

(540) **GIOVAX**  
(730) **Teva Czech Industries s.r.o.**, Ostravská 29, Opava-Komárov, 74770, CZ  
(740) Rott, Růžička & Guttman Patentové, známkové a advokátní kanceláře, JUDr. Vladimír Rott, Vinohradská 37, Praha 2, 12000  
(510) (5) farmaceutické přípravky.  
(511) 5  
(210) O-186699

(111) **256551**  
(220) 24.09.2002  
(151) 27.08.2003  
(540)

### ZLATÝ URBAN

(730) **Vinařství Zaječí s.r.o.**, U vily 480, Zaječí, 69105, CZ  
(740) RETROPATENT s.r.o., Mgr. Kamil Kolátor, Dolní nám. 5/679, Jablonec nad Nisou, 46601  
(510) (32) nealkoholické nápoje.  
(511) 32  
(210) O-183916

(111) **256565**  
(220) 30.09.2002  
(151) 27.08.2003  
(540)

### ZNACZEK TURYSTYCZNY

(730) **TURISTICKÉ ZNÁMKY s.r.o.**, Opavská 169/12, Janovice, Rýmařov, 79342, CZ  
(740) Ing. Petr Soukup, patentový a známkový zástupce, Vídeňská 8, Olomouc, 77200  
(510) (6) upomínkové předměty, ozdoby a přívěšky z železných a neželezných kovů a jejich slitin; (20) upomínkové předměty, ozdoby a přívěšky ze dřeva, korku, rohoviny, kostí, slonoviny, jantaru, perleti, mořské pěny a jejich náhražek včetně náhražek z plastických hmot.  
(511) 6, 20  
(210) O-184096

(111) **256566**  
(220) 30.09.2002  
(151) 27.08.2003  
(540)

### TOURIST STAMP

(730) **TURISTICKÉ ZNÁMKY s.r.o.**, Opavská 169/12, Janovice, Rýmařov, 79342, CZ  
(740) Ing. Petr Soukup, patentový a známkový zástupce, Vídeňská 8, Olomouc, 77200  
(510) (6) upomínkové předměty, ozdoby a přívěšky z železných a neželezných kovů a jejich slitin; (20) upomínkové předměty, ozdoby a přívěšky ze dřeva, korku, rohoviny, kostí, slonoviny, jantaru, perleti, mořské pěny a jejich náhražek včetně náhražek z plastických hmot.  
(511) 6, 20  
(210) O-184098

(111) **256567**  
(220) 30.09.2002  
(151) 27.08.2003  
(540)

### WANDER MARKE

(730) **TURISTICKÉ ZNÁMKY s.r.o.**, Opavská 169/12, Janovice, Rýmařov, 79342, CZ  
(740) Ing. Petr Soukup, patentový a známkový zástupce, Vídeňská 8, Olomouc, 77200  
(510) (6) upomínkové předměty, ozdoby a přívěšky z železných a neželezných kovů a jejich slitin; (20) upomínkové předměty, ozdoby a přívěšky ze dřeva, korku, rohoviny, kostí, slonoviny, jantaru, perleti, mořské pěny a jejich náhražek včetně náhražek z plastických hmot.  
(511) 6, 20  
(210) O-184101

(111) **256568**  
(220) 30.09.2002

(151) 27.08.2003  
(540)

### TOURIST MARKE

(730) **TURISTICKÉ ZNÁMKY s.r.o.**, Opavská 169/12, Janovice, Rýmařov, 79342, CZ  
(740) Ing. Petr Soukup, patentový a známkový zástupce, Vídeňská 8, Olomouc, 77200  
(510) (6) upomínkové předměty, ozdoby a přívěšky z železných a neželezných kovů a jejich slitin; (20) upomínkové předměty, ozdoby a přívěšky ze dřeva, korku, rohoviny, kostí, slonoviny, jantaru, perleti, mořské pěny a jejich náhražek včetně náhražek z plastických hmot.  
(511) 6, 20  
(210) O-184103

(111) **256647**  
(220) 22.10.2002  
(151) 27.08.2003  
(540)

### PANTECH

(730) **PANTECH Co., Ltd.**, Shinsong Center Building 25-12, Youido-dong, Yongsongpo-gu, Seoul, KR  
(740) Patentová kancelář Kania, Sedlák, Smola, Ing. Kania František, Mendlovo nám. 1a, Brno, 60300  
(510) (9) přenosné komunikační přístroje, automobilové komunikační přístroje, telefony (drátové i bezdrátové), mnohokanálový komunikační přístroj základní stanice, mobilní přijímače/vysílače (transceivery), přijímače satelitního televizního vysílání, zařízení pro přenos zvukových vln, řídicí přístroje pro navigaci polohy satelitů, mobilní telefony, sluchátka.  
(511) 9  
(210) O-184866

(111) **256671**  
(220) 25.10.2002  
(151) 27.08.2003  
(540)

# VÍTKOVICE

(730) **VÍTKOVICE, a.s.**, Ruská 2887/101, Ostrava - Vítkovice, 70602, CZ  
(510) (7) stroje a strojní zařízení včetně investičních celků pro hutě, doly, energetiku (včetně jaderné), chemický a zpracovatelský průmysl.  
(511) 7  
(210) O-185010

(111) **256708**  
(220) 01.11.2002  
(151) 27.08.2003  
(540)

### RAMADA ENCORE

(730) **Ramada International, Inc.**, 22 Sylvan Way, Parsippany, NJ, US  
(740) Rott, Růžička & Guttman Patentové, známkové a advokátní kanceláře, JUDr. Vladimír Rott, Vinohradská 37, Praha 2, 12000  
(510) (43) hotelové, restaurační, stravovací, barové a klubové služby, provozování a zajišťování víceúčelových zařízení pro schůze, konference a výstavy, rezervační služby pro hotelové ubytování.  
(511) 43  
(210) O-185212

(111) **256709**  
(220) 01.11.2002  
(151) 27.08.2003  
(540)

### RAMADA

- (730) **Ramada International, Inc.**, 22 Sylvan Way, Parsippany, NJ, US  
(740) Rott, Růžička & Guttman Patentové, známkové a advokátní kanceláře, JUDr. Vladimír Rott, Vinohradská 37, Praha 2, 12000  
(510) (43) hotelové, restaurační, stravovací, barové a klubové služby, provozování a zajišťování víceúčelových zařízení pro schůze, konference a výstavy, rezervační služby pro hotelové ubytování.  
(511) 43  
(210) O-185213

- (111) **256710**  
(220) 01.11.2002  
(151) 27.08.2003  
(540)



- (730) **Ramada International, Inc.**, 22 Sylvan Way, Parsippany, NJ, US  
(740) Rott, Růžička & Guttman Patentové, známkové a advokátní kanceláře, JUDr. Vladimír Rott, Vinohradská 37, Praha 2, 12000  
(510) (43) hotelové, restaurační, stravovací, barové a klubové služby, provozování a zajišťování víceúčelových zařízení pro schůze, konference a výstavy, rezervační služby pro hotelové ubytování.  
(511) 43  
(210) O-185214

- (111) **256832**  
(220) 02.12.2002  
(151) 27.08.2003  
(540)

### SPIN SPAN

- (730) **Viomar S.A.**, VI.PE. Makrixori Larissa, GR  
(740) Rott, Růžička & Guttman Patentové, známkové a advokátní kanceláře, JUDr. Vladimír Rott, Vinohradská 37, Praha 2, 12000  
(510) (29) konzervovaná a sušená zelenina a ovoce (rozinky, sultánky, korintky), kandované ovoce (kandovaná citrónová a pomerančová kůra), ořechy zpracované, výrobky z brambor všeho druhu (čipsy, brambůrky, lupínky), želé, džemy, kompoty, pomazánky na chleba na bázi jedlých tuků s ořechy nebo nugátem, vejce, mléko a mléčné výrobky, oleje a jedlé tuky; (30) mouka a cereální přípravky (s výjimkou potravin pro zvířata), pekařské směsi pro chléb, koláče, sušenky, chléb, housky, rohlíky, pizzy (včetně polotovarů, rovněž jako konzervované potraviny), suchary, přípravky na bázi chleba jako malé zákusky a křupky, pečivo a cukrovinky, čokoláda (poleva), čokoláda v tabulkách, plněná čokoláda, čokoláda ořechová nebo s cereálními výrobky a nebo s ovocem a rýží, pralinky, ořechové cukrovinky, marcipán, bonbony, čokoládové bonbony, ovocné bonbony, karamel, žvýkací bonbony, ovocné žvýkačky a vinné žvýkačky.  
(511) 29, 30  
(210) O-186289

- (111) **257249**  
(220) 26.08.2002  
(151) 29.09.2003  
(540)



FLIGHT TRAINING CENTRE OSTRAVA

- (730) **LET'S FLY s.r.o.**, Mošnov - Mezinárodní letiště, Ostrava 407, 74251, CZ  
(740) BOHEMIA PATENT, Ing. Jana Vandělíková, Vodičkova 791/41, Praha 1 - Nové Město, 11000  
(510) (35) letecká distribuce propagačních materiálů a letáků; (36) nájem nebytových prostor; (39) zprostředkovatelská činnost v oblasti letecké přepravy; (41) zprostředkovatelská činnost v oblasti leteckého výcviku, provádění leteckého výcviku, výuka leteckého personálu v letecké škole, vyhlídkové lety; (42) kontrolní, měřicí, pozorovací a hlídkové lety, letecké snímkování (fotografování).  
(511) 35, 36, 39, 41, 42  
(210) O-182863

- (111) **257304**  
(220) 26.10.2002  
(151) 29.09.2003  
(540)

### PIZZERIA DETAILLO

- (730) **Ing. Zbyněk Pokorný**, Formanská 299, Praha 4, 14900, CZ  
(740) DMH-patentová a známková kancelář, Mgr. Machatová Marcela, patentový zástupce, Pospíšilova 2, Praha 3, 13000  
(510) (29) sójové potraviny a luštěninové výrobky v rámci této třídy; (30) pekařské, těstovinové a cukrářské výrobky, mouka potravinářská a moučné výrobky, chléb, pečivo, jemné pečivo, koláče, zákusky, sušenky, suchary, slané tyčinky, pizzy, těstoviny, strouhanka, cukrovinky, obilné výrobky, kukuřičné výrobky a jejich směsi, rýže, olejiny upravené pro lidskou výživu, včetně jejich směsi, müsli, škrobové potraviny, káva, čaj, chuťové omáčky, med, sůl kuchyňská; (32) nealkoholické nápoje všeho druhu, zejména nealkoholické ovocné nápoje, mošty, džusy, nektary a ovocné anebo zeleninové stavy, přírodní a syčené stolní vody a minerální vody, včetně vod ochucených, energetické a ionizované nápoje, nealkoholické aperitivy a koktejly, pivo; (33) alkoholické nápoje všeho druhu, zejména vína, lihoviny a likéry, například vína stolní, odrůdová a známková, ovocná a bylinná, vinné destiláty, včetně destilátů ovocných, bylinných, obilných a zeleninových a jejich macerátů a výluhů, alkoholické aperitivy a koktejly; (35) zprostředkování obchodu, reklamní, propagační a inzertní činnost, vydávání reklamních, náborových, propagačních a inzertních textů, distribuce propagačních tiskovin a zboží k reklamním čelům, organizování a zabezpečování propagačních a/nebo komerčních výstav, propagačních a reklamních akcí, včetně přehlídek výrobků a služeb, marketing, průzkum trhu a pomoc při řízení obchodní činnosti, včetně její analýzy, obchodní zastupování třetích subjektů a správa jejich obchodních zájmů, správa restauračních a hotelových služeb, odborná informační, poradenská a konzultační činnost v oboru obchodu, reklamy a ekonomiky; (43) restaurační a hostinská činnost, včetně pizzerií, služeb rychlého občerstvení, například bufetů a automatů, snack barů a samoobslužných jídelen, zářobovací služby, pronajímání společenských, jednacích a herních místností a salónek.  
(511) 29, 30, 32, 33, 35, 43  
(210) O-185036

- (111) **257305**  
(220) 26.10.2002  
(151) 29.09.2003  
(540)

### FRESHDAY

- (730) **Ing. Zbyněk Pokorný**, Formanská 299, Praha 4, 14900, CZ  
(740) DMH-patentová a známková kancelář, Mgr. Machatová Marcela, patentový zástupce, Pospíšilova 2, Praha 3, 13000  
(510) (29) sójové potraviny a luštěninové výrobky v rámci této třídy; (30) pekařské, těstovinové a cukrářské výrobky, mouka potravinářská a moučné výrobky, chléb, pečivo, jemné pečivo, koláče, zákusky, sušenky, suchary, slané tyčinky, pizzy, těstoviny, strouhanka, cukrovinky, obilné výrobky, kukuřičné výrobky a jejich směsi, rýže, olejiny upravené pro lidskou výživu, včetně jejich směsi, müsli, škrobové potraviny, káva, čaj, chuťové omáčky, med, sůl kuchyňská; (32) nealkoholické nápoje všeho druhu, zejména nealkoholické ovocné nápoje, mošty, džusy, nektary a ovocné anebo zeleninové stavy, přírodní a syčené stolní vody a minerální vody, včetně vod ochucených, energetické a ionizované nápoje, nealkoholické

- aperitivy a koktejly, pivo; (33) alkoholické nápoje všeho druhu, zejména vína, lihoviny a likéry, například vína stolní, odrůdová a známková, ovocná a bylinná, vinné destiláty, včetně destilátů ovocných, bylinných, obilných a zeleninových a jejich macerátů a výluhů, alkoholické aperitivy a koktejly; (35) zprostředkování obchodu, reklamní, propagační a inzertní činnost, vydávání reklamních, náborových, propagačních a inzertních textů, distribuce propagačních tiskovin a zboží k reklamním čelům, organizování a zabezpečování propagačních a/nebo komerčních výstav, propagačních a reklamních akcí, včetně přehlídek výrobků a služeb, marketing, průzkum trhu a pomoc při řízení obchodní činnosti, včetně její analýzy, obchodní zastupování třetích subjektů a správa jejich obchodních zájmů, správa restauračních a hotelových služeb, odborná informační, poradenská a konzultační činnost v oboru obchodu, reklamy a ekonomiky; (43) restaurační a hostinská činnost, včetně pizzerií, služeb rychlého občerstvení, například bufetů a automatů, snack barů a samoobslužných jídelen, zásobovací služby, pronajímání společenských, jednacích a herních místností a salónek.
- (511) 29, 30, 32, 33, 35, 43  
(210) O-185037

- (111) **257311**  
(220) 01.11.2002  
(151) 29.09.2003  
(540)



- (730) **Ramada International, Inc.**, 22 Sylvan Way, Parsippany, NJ, US  
(740) Rott, Růžička & Guttman Patentové, známkové a advokátní kanceláře, JUDr. Vladimír Rott, Vinohradská 37, Praha 2, 12000  
(510) (43) hotelové, restaurační, stravovací, barové a klubové služby, provozování a zajišťování víceúčelových zařízení pro schůze, konference a výstavy, rezervační služby pro hotelové ubytování.
- (511) 43  
(210) O-185211

- (111) **257428**  
(220) 09.12.2002  
(151) 29.09.2003  
(540)

### CZ.NIC

- (730) **CZ. NIC, z.s.p.o.**, Americká 23/525, Praha 2, 12000, CZ  
(740) ČÍŽEK HOSTAŠ, advokátní kancelář, v.o.s., JUDr. Petr Hostaš, advokát, Na Struze 1740/7, Praha 1, 11000  
(510) (38) provozování jmenových serverů (počítačová komunikace), poskytování informací z registru doménových jmen; (42) registrace doménových jmen.
- (511) 38, 42  
(210) O-186554

- (111) **257623**  
(220) 09.01.2003  
(151) 29.09.2003  
(540)



- (730) **Hay Group Holdings, Inc.**, 103 Faulk Road, Suite 202, Wilmington, DE, US  
(740) Rott, Růžička & Guttman Patentové, známkové a advokátní kanceláře, JUDr. Vladimír Rott, Vinohradská 37, Praha 2, 12000  
(510) (35) podnikové a obchodní poradenství a s tím spojené konzultační služby; (41) vzdělávací a školicí služby v oblastech stanovování plánů mezd, organizace hodnocení výkonu managementu, tvorby strategických plánů, hodnocení činnosti podniků a vyhodnocování plánů zaměstnaneckých výhod a s tím spojené konzultační služby; (42) poskytování konzultačních služeb v oblasti užití počítačů a počítačových programů.
- (511) 35, 41, 42  
(210) O-187414
- (111) **257782**  
(220) 28.01.2003  
(151) 29.09.2003  
(540)



- (730) **TRANSKOL s.r.o.**, Dřevařská 30, Brno, 60200, CZ  
(740) Martin Kořistka, patentový zástupce, Karpatská 3, Brno, 62500  
(510) (9) ochranné přilby a helmy sportovní, tachometry, rychloměry, měřiče rychlosti, baterie do svítidel, nabíječky na elektrické baterie, brýle, též sluneční, ochranné brýle pro sportovní účely, pouzdra na brýle, cyklistické chrániče zubů, ochranné masky a štíty sportovní, ochranné obleky proti úrazům ve sportu, ochranné rukavice, zabezpečovací zařízení proti krádeži, manometry - tlakoměry, termostaty, osobní stereo soupravy, rádia, přehrávače kazet a kompaktních disků, speciální pouzdra na fotografické aparáty, světelná signalizace, blikáče, plachty ochranné; (11) světelné reflektory, světla a svítidla pro jízdní kola, baterky, kapesní svítílny, držáky na lampy a svítidla, chrániče osvětlovacích těles, kryty pro svítidla, lampy bezpečnostní, lampy pro směrové signály, signalizační světla, směrové žárovky pro vozidla, objímky na lampy a svítidla, plynové zapalovače, elektrické výbojky pro osvětlení, zářivky pro osvětlení, žárovky; (12) jízdní kola a dopravní prostředky poháněné šlapáním a jejich náhradní díly ve třídě 12; (18) kožené a textilní doplňky k jízdním kolům, zejména batohy, tašky, ledvinky, tvarované brašny, brašny na narádčí k jízdním kolům a výrobky k jízdním kolům a pro cyklisty ve třídě 18; (25) oděvy, obuv, kloboučnické zboží.
- (511) 9, 11, 12, 18, 25  
(210) O-187985

- (111) **257829**  
(220) 03.02.2003  
(151) 29.09.2003  
(540)

### KETTLE

- (730) **Kettle Foods, Inc.**, P. O. Box 664, Salem, OR, US  
(740) KOREJZOVÁ & SPOL., v.o.s., JUDr. Petra Korejzová, Korunní 810/104 E, Praha 10, 10100  
(510) (29) maso, ryby, drůbež a zvěřina, bramborové lupínky a chipsy, a přesnídávky, masové výtazky, ovoce a zelenina konzervované, sušené, smažené, pečené a zavařené, želé, džemy, kompoty, vejce, mléko a mléčné výrobky, jedlé oleje a tuky, lupínky a chipsy, bramborové lupínky a chipsy s obsahem kukuřice, omáčky k namáčení kousků jídel (vyrobené ze surovin této třídy), sýry ve formě omáček k namáčení kousků jídel, olivový olej, oleje na vaření, kukuřičné oleje, dressingy z olejů a/nebo tuků, jedlé oleje na polévání potravin, jedlé oleje používané při vaření potravin, jedlé rostlinné oleje, kukuřičné oleje; (30) káva, čaj, kakao, cukr, rýže, tapioka, ságo, kávové náhražky, mouka a přípravky z obilnin, chléb, pečivo, cukrovinky, zmrzlina, med, sirup melasový, droždí, prášky do těsta, sůl, hořčice, pepř, ocet, nálevy (k ochucení), koření, led

pro osvěžení, popcorn, kukuřičné chipsy a přesnídávky, lupínky vyrobené z obilovin, lupínky vyrobené z bramborového škrobu, celozrné lupínky, čokoládové chipsy, omáčky k namáčení kousků jídel (vyrobené ze surovin této třídy), omáčky, koření, topinky, tortily, přípravky k ochucení jídel, jiné než esenciální oleje, přípravky k ochucení přesnídávek (jiné než esenciální oleje), přípravky k ochucení jídel vyrobené ze zeleniny (jiné než esenciální oleje), pikantní přípravky k ochucení jídel (jiné než esenciální oleje); (43) poskytování jídla a pití, služby kaváren, restaurací a barů, služby jídelen, služby zajišťující stravování, služby restaurací a samoobslužných restaurací, služby snack-barů.

(511) 29, 30, 43  
(210) O-188205

(111) **257898**  
(220) 18.02.2003  
(151) 29.09.2003  
(540)

### Profi terminál KB

(730) **Komerční banka, a.s.**, Na Příkopě 33 čp. 969, Praha 1, 11407, CZ  
(510) (16) papírové nosiče informací zejména tiskoviny, letáky, propagační materiály, plakáty, fotografie, psací a kancelářské potřeby, papírenské zboží; (35) inzertní, reklamní a propagační činnost, pomoc při řízení obchodní činnosti, obchodní administrativa, kancelářské práce, marketing; (36) služby finanční, peněžní, nemovitostní a pojišťovací zejména přijímání vkladů od veřejnosti, poskytování úvěrů, investování do cenných papírů na vlastní účet, finanční pronájem (leasing), platební styk a zúčtování, vydávání platebních prostředků jako platebních karet, cestovních šeků, poskytování záruk, otevírání akreditivů, obstarávání inkasa, obchodování s devizovými hodnotami v oblasti termínových obchodů a opcí včetně kurzových a úrokových obchodů, s převoditelnými cennými papíry, a to na vlastní účet nebo na účet klienta, účast na vydávání akcií a poskytování souvisejících služeb, finanční makléřství, poskytování porad ve věcech podnikání v oblasti bankovníctví a finančnictví, obhospodařování cenných papírů klienta na jeho účet včetně poradenství, uložení a správa cenných papírů nebo jiných hodnot, výkon funkce depozitáře investičního fondu, směnářská činnost, poskytování bankovních informací, pronájem bezpečnostních schránek, vydávání hypotečních zástavních listů podle zvláštního zákona.

(511) 16, 35, 36  
(210) O-188873

(111) **257900**  
(220) 18.02.2003  
(151) 29.09.2003  
(540)

### Profi účet KB

(730) **Komerční banka, a.s.**, Na Příkopě 33 čp. 969, Praha 1, 11407, CZ  
(510) (16) papírové nosiče informací zejména tiskoviny, letáky, propagační materiály, plakáty, fotografie, psací a kancelářské potřeby, papírenské zboží; (35) inzertní, reklamní a propagační činnost, pomoc při řízení obchodní činnosti, obchodní administrativa, kancelářské práce, marketing; (36) služba finanční, peněžní, nemovitostní a pojišťovací zejména přijímání vkladů od veřejnosti, poskytování úvěrů, investování do cenných papírů na vlastní účet, finanční pronájem (leasing), platební styk a zúčtování, vydávání platebních prostředků jako platebních karet, cestovních šeků, poskytování záruk, otevírání akreditivů, obstarávání inkasa, obchodování s devizovými hodnotami v oblasti termínových obchodů a opcí včetně kurzových a úrokových obchodů, s převoditelnými cennými papíry a to na vlastní účet nebo na účet klienta, účast na vydávání akcií a poskytování souvisejících služeb, finanční makléřství, poskytování porad ve věcech podnikání, obhospodařování cenných papírů klienta na jeho účet včetně poradenství, uložení a správa cenných papírů nebo jiných hodnot, výkon funkce depozitáře investičního fondu, směnářská činnost, poskytování bankovních informací, pronájem bezpečnostních schránek, vydávání hypotečních zástavních listů podle zvláštního zákona.

(511) 16, 35, 36

(210) O-188876

(111) **257901**  
(220) 18.02.2003  
(151) 29.09.2003  
(540)

### Profi úvěr KB

(730) **Komerční banka, a.s.**, Na Příkopě 33 čp. 969, Praha 1, 11407, CZ  
(510) (16) papírové nosiče informací zejména tiskoviny, letáky, propagační materiály, plakáty, fotografie, psací a kancelářské potřeby, papírenské zboží; (35) inzertní, reklamní a propagační činnost, pomoc při řízení obchodní činnosti, obchodní administrativa, kancelářské práce, marketing; (36) služby finanční, peněžní, nemovitostní a pojišťovací zejména přijímání vkladů od veřejnosti, poskytování úvěrů, investování do cenných papírů na vlastní účet, finanční pronájem (leasing), platební styk a zúčtování, vydávání platebních prostředků jako platebních karet, cestovních šeků, poskytování záruk, otevírání akreditivů, obstarávání inkasa, obchodování s devizovými hodnotami v oblasti termínových obchodů a opcí včetně kurzových a úrokových obchodů, s převoditelnými cennými papíry, a to na vlastní účet nebo na účet klienta, účast na vydávání akcií a poskytování souvisejících služeb, finanční makléřství, poskytování porad ve věcech podnikání v oblasti bankovníctví a finančnictví, obhospodařování cenných papírů klienta na jeho účet včetně poradenství, uložení a správa cenných papírů nebo jiných hodnot, výkon funkce depozitáře investičního fondu, směnářská činnost, poskytování bankovních informací, pronájem bezpečnostních schránek, vydávání hypotečních zástavních listů podle zvláštního zákona.

(511) 16, 35, 36  
(210) O-188877

(111) **258146**  
(220) 01.11.2002  
(151) 29.10.2003  
(540)

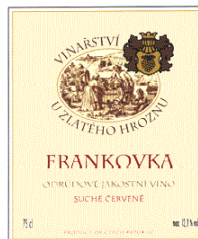

(730) **BOHEMIA SEKT, a.s.**, Smetanova 220, Starý Plzeňec, 33202, CZ  
(740) Langrova, s.r.o., Skrétova 48, Plzeň, 30100  
(510) (33) vína všeho druhu; (35) organizování akcí pro komerční a reklamní účely, jako jsou např. společenské akce, ochutnávky vín, soutěže nebo vydávání reklamních tiskovin; (41) organizování společenských akcí, výstav a soutěží.

(511) 33, 35, 41  
(210) O-185176

(111) **258609**  
(220) 18.03.2003  
(151) 29.10.2003  
(540)

### JURÁŠEK

(730) **Mlékárna Valašské Meziříčí, spol. s r.o.**, Zámecká 2/57, Valašské Meziříčí - Krásno nad Bečvou, 75727, CZ  
(740) Müller Václav, patentový zástupce, Filipova 2016, Praha 4, 14800  
(510) (5) výrobky dietetické pro léčebné účely, potraviny pro děti, batolata a nemocné, potravinové přípravky a doplňky všeho druhu, jako posilující poživatiny, vitamínové přípravky, poživatiny pro doplnění redukčních diet nebo přípravků pro hubnutí, vše s léčebnými účinky, přípravky s léčebnými účinky obsahující biochemické katalyzátory, zejména pro fyzicky aktivní osoby, rekonvalescenty a nemocné, vše výše uvedené určené k léčebným účelům; (29) mléko a mléčné výrobky, jako jogurty, mléčné nápoje, kysané mléčné výrobky, tvarohy, smetanové krémy, mléčné deserty, sýry apod.; (30) oplatky, cukrovinky, včetně gumových a esencí pro cukrovinky,



cukrářské výrobky všeho druhu, káva, kakao, cukr, rýže, kávové náhražky, med, sirup melasový, droždí pro kynutí, sůl, hořčice, ocet, omáčky, koření, led pro osvěžení, obilné vločky, výrobky na bázi sušené bramborové kaše, pšeničné mouky, nativních a modifikovaných škrobů, jako bramborové těsto v prášku, bramborová kaše v prášku, bramborové drtě, bramborové krokety v prášku, bramborové noky v prášku, směs pro přípravu knedlíků.

(511) 5, 29, 30  
(210) O-189720

(111) **258823**  
(220) 23.09.2002  
(151) 27.11.2003  
(540)



(730) **Pavel Hendrych**, Vančurova 706, Mladá Boleslav, 29301, CZ  
(510) (6) spojovací prostředky, spojky, skoby, karabiny, kotvící zařízení, stoupací železa, kotevní prostředky proti pádům z výšky, vklíněnce, kladky; (9) ochranné oděvy, rukavice a přilby vše určené pro práci ve výškách, ochranné brýle a jejich části, záchranná pásová zařízení, tlumiče pádů, ochranné pomůcky dýchacích orgánů, zejména dýchací masky, záchranné slaňovací přístroje, bezpečnostní záchranné postroje a smyčky, záchranné sedací postroje, záchranné kotvící zařízení pro práci ve výškách, ochranné polohovací systémy pro pracovní polohování a prevenci proti pádům z výšky, prostředky a zařízení určené pro osobní zajištění proti pádům z výšky, zejména slaňovací zařízení, spojovací prostředky, tlumiče pádů, zachycovací postroje, spojky, systémy zachycení pádu, sedací postroje; (18) batohy, batohy pro horolezce, batohy turistické, dětské batohy, brašny lovecké, turistické hole, imitace kůže, kabelky, klíčenky, pokrývky z kožešiny, chlebníky, pásky z kůže, pásy na nošení závěsné z kůže, popruhy z kůže, řemeny závěsné z kůže, kožené pytle, závěsné mošny, brašny na nářadí, obaly na oděvy (cestovní), kožená pouzdra, kožené tašky, zejména kožená pouzdra a tašky na zbraně, torby, torny; (22) stany, přístřešky, lodní, maskovací a ochranné plachty, nepromokavá plachtovina, lana (s výjimkou kovových), nízkoprůtažná lana, nekovové popruhy na manipulaci s břemeny, provazové žebříky, nekovové popruhy, struny, šňůry, provazy, dynamická lana, sítě na maskování, horolezecké úvazy, tašky textilní a textilní obaly, sedací postroje a sedací pásy; (25) oděvy a obuv včetně sportovní obuvi a oděvů, obuv pro horolezectví a turistiku, oděvy z kůže včetně napodobenin z kůže, oblečení pro horolezectví a skialpinismus, uniformy všeho duhu, textilní doplňky všeho druhu v rámci této třídy, pokrývky hlavy, rukavice, pláštěnky, protisklzné pomůcky pro obuv; (28) sportovní potřeby kromě oděvů, horolezecká výzbroj, horolezecké úvazy, slaňovací zařízení, pohyblivé a zatahovací zachycovače pádu, tlumiče pádu, polohovací systémy horolezecké, zachycovací postroje, sedací postroje, navazovací úvazy, ochranné vycpávky jako součást sportovní výstroje, rukavice ke sportu, zejména pro horolezectví, parašutismus, chrániče, přilby, to vše spadající do třídy 28.

(511) 6, 9, 18, 22, 25, 28  
(210) O-183869

(111) **258913**  
(220) 08.01.2003  
(151) 27.11.2003  
(540)

### KARDIOMED

(730) **KARDIOMED, s. r. o.**, U močálu 261, Praha 4 - Újezd, 14900, CZ  
(510) (44) lékařské služby, péče o hygienu a krásu osob.  
(511) 44  
(210) O-187349

(111) **259249**  
(220) 20.03.2003  
(151) 27.11.2003

(540)

# PIT LINE III

(730) **Pavel Švorčík**, Lesnická 6/1154, Praha 5, 15000, CZ  
(740) PROPATENT, Ing. Vlasta Sedláčková, Ke Kateřinkám 1393, Praha 4, 14900  
(510) (12) pozemní dopravní prostředky včetně náhradních dílů; (37) servis opravy a údržba motorových vozidel, služby pneuservisu; (39) odtahová služba.  
(511) 12, 37, 39  
(210) O-189855

(111) **259386**  
(220) 09.04.2003  
(151) 27.11.2003  
(540)



(730) **Mlékárna Valašské Meziříčí, spol. s r.o.**, Zámecká 2/57, Valašské Meziříčí - Krásno nad Bečvou, 75727, CZ  
(740) Müller Václav, patentový zástupce, Filipova 2016, Praha 4, 14800  
(510) (5) výrobky dietetické pro léčebné účely, potraviny pro děti, batolata a nemocné, potravinové přípravky a doplňky všeho druhu, jako posilující poživatiny, vitamínové přípravky, poživatiny pro doplnění redukčních diet nebo přípravků pro hubnutí, vše výše uvedené s léčebnými účinky, přípravky s léčebnými účinky obsahující biochemické katalyzátory, zejména pro fyzicky aktivní osoby, rekonvalescenty a nemocné, vše výše uvedené určené k léčebným účelům; (29) maso, ryby, drůbež, zvěřina, masové vřtačky, ovoce a zelenina konzervované, sušené a zavařené, želé, džemy, kompoty, vejce, mléko a mléčné výrobky, jako jogurty, mléčné nápoje, kysané mléčné výrobky, tvarohy, smetanové krémy, mléčné dezerty, sýry apod., výrobky na bázi brambor v této třídě obsažené, jako bramborové lupínky apod., oleje a tuky jedlé, ovocné dřeně; (30) oplatky, cukrovinky, včetně gumových a esencí pro cukrovinky, cukrářské výrobky všeho druhu, káva, kakao, cukr, rýže, kávové náhražky, med, sirup melasový, droždí pro kynutí, sůl, hořčice, ocet, omáčky, koření, led pro osvěžení, obilné vločky, výrobky z brambor v této třídě obsažené, jako výrobky na bázi sušené bramborové kaše, pšeničné mouky, nativních a modifikovaných škrobů, jako bramborové těsto v prášku, bramborová kaše v prášku, bramborové drtě, bramborové krokety v prášku, bramborové noky v prášku, směs pro přípravu knedlíků.

(511) 5, 29, 30  
(210) O-190510

(111) **259858**  
(220) 05.03.2003  
(151) 23.12.2003  
(540)



(730) **AGE s. r. o.**, Osvobození 448, České Meziříčí, 51771, CZ

- (740) Müller Václav, patentový zástupce, Filipova 2016, Praha 4, 14800
- (510) (6) ohrady kovové pro ustájení zvířat, komínové nástavce kovové; (7) ustájecí zařízení pro živočišnou výrobu, zemědělské dopravníky; (9) software pro řídicí systémy technologických procesů, rozvaděče automatické, automatické distribuční stroje, řídicí jednotky a řídicí kontrolní panely; (11) ventilátory a ventilační zařízení; (37) zámečnictví, instalace, servis a opravy technologických zařízení v oblasti zemědělství, instalace, oprava a údržba vybraných elektrických zařízení včetně rozvaděčů; (40) kovovýroba; (44) pronájem zemědělských strojů a zařízení.
- (511) 6, 7, 9, 11, 37, 40, 44  
(210) O-189383

- (111) **260170**  
(220) 18.07.2003  
(151) 23.12.2003  
(540)



- (730) **ORRERO a.s.**, Tři Dvory 98, Litovel, 78401, CZ
- (740) HALAXOVÁ & HALAXOVÁ, TETRAPAT, RNDr. Zdeňka Halaxová, Dukelská 891/4, Olomouc, 77200
- (510) (29) maso, mléko a mléčné výrobky, máslo, sýry, ryby, drůbež a zvěřina, masové výtazky, ovoce a zelenina konzervované, sušené a zavařené, želé, džemy, vejce, oleje a tuky jedlé; (30) káva, čaj, kakao, cukr, rýže, tapioka, ságo, kávové náhražky, mouka a přípravky z obilovin, chléb, pečivo, cukrovinky, zmrzlina, med, sirup melasový, droždí, prášky do těsta, sůl, hořčice, ocet, nálevy (k ochucení), koření, led pro osvěžení; (31) výrobky zemědělské, zahradnické, lesní a zrní neuvedené v jiných třídách, živá zvířata, čerstvé ovoce a zelenina, osivo, rostliny a přírodní květiny, krmivo pro zvířata, slad.
- (511) 29, 30, 31  
(210) O-194008

- (111) **260322**  
(220) 25.02.2003  
(151) 26.01.2004  
(540)

### ARES

- (730) **Asseco Central Europe, a.s.**, Podvinný mlýn 2178/6, Praha 9, 19000, CZ
- (510) (9) počítačový software, informační systémy k databázi ekonomických subjektů, zejména pro potřeby daňové a celní správy; (35) překlad informací do počítačových databází, systemizace informací do počítačových databází, automatizované zpracování datových informací; (37) opravy telekomunikačních zařízení, servisní a montážní činnost v oblasti výpočetní nebo telekomunikační techniky nebo v oblasti informačních technologií; (38) poskytování telekomunikační služby, přenosu dat a dalších informací, provozování datové sítě, poskytování (šíření) informací a zpráv prostřednictvím telekomunikační sítě nebo datové sítě.
- (511) 9, 35, 37, 38  
(210) O-189136

- (111) **260931**  
(220) 07.02.2003  
(151) 24.02.2004  
(540)

### Stanislav

- (730) **Dr. Josef Stanislav - MOSTEX import-export**, Hlavní 53, Moravany u Brna, 66448, CZ
- (740) INPROCHES Patentová a známková kancelář, Mgr. Alžběta Jurtíková, Mezírka 1, Brno, 60200
- (510) (16) pouzdra na navštívenky spadající do této třídy; (18) kožená pouzdra na navštívenky; (34) tabák surový nebo

zpracovaný, tabák pro ruční balení, dýmkový tabák, cigarety, cigára, doutníky, potřeby pro kuřáky včetně papírků a dutinek, cigaretové a dýmkové filtry, humidory, popelníky, zapalovače, zápalky, pouzdra na cigarety, na doutníky, na tabák, na papírky a na dýmky, spadající do této třídy.

- (511) 16, 18, 34  
(210) O-188516

- (111) **260982**  
(220) 01.04.2003  
(151) 24.02.2004  
(540)



- (730) **Vodohospodářské stavby, společnost s ručením omezeným**, Křížkova 2393, Teplice, 41599, CZ
- (740) HALAXOVÁ & HALAXOVÁ, TETRAPAT, RNDr. Zdeňka Halaxová, Dukelská 891/4, Olomouc, 77200
- (510) (6) kovový stavební materiál, části kovových stavebních konstrukcí pro silnice, železnice, mosty, podchody a propusti, kovové potrubí včetně jeho součástí jako jsou spojky, redukce apod., kovové obruče, objímky a prstence pro stavby, kovový spojovací materiál, zámečnické zboží; (19) nekovový stavební materiál, obalované asfaltové směsi, litý asfalt, cement, beton, umělý kámen, skruže, potrubí, panely, tvárnice, cihly, obrubníky a rámy, nekovové konstrukce, polozpracované dřevo jako trámy, desky, prkna a panely; (37) služby ve stavebnictví a stavitelství, stavby pozemních komunikací, mostů a podchodů, provádění demolice, zemní rekultivace a meliorační práce, výstavba vodohospodářských staveb, stavba a obnova rybníků a úprava vodních toků, stavba čistíren odpadních vod, výstavba skládek a úložišť odpadů, stavba vodojemů, výstavba a údržba trubních vedeních, rozvodů vody, páry, plynu, ropy a ropných produktů, výstavba a údržba kanalizací, provádění bytových, občanských, průmyslových a inženýrských staveb, provádění protlaků a štol, pronájem stavebních strojů a vybavení stavenišť, zprostředkovatelská a poradenská činnost ve stavebnictví; (42) projektová činnost, inženýrská činnost ve stavebnictví.
- (511) 6, 19, 37, 42  
(210) O-190194

- (111) **261209**  
(220) 21.05.2003  
(151) 24.02.2004  
(540)

### ROLLIS

- (730) **STRIX Hořice s.r.o.**, Erbenova 26, Hořice, 50801, CZ
- (740) Müller Václav, patentový zástupce, Filipova 2016, Praha 4, 14800
- (510) (5) výrobky dietetické pro léčebné účely, potraviny pro děti, batolata a nemocné, potravinové přípravky a doplňky všeho druhu k léčebným účelům, posilující poživatiny k léčebným účelům, vitamínové přípravky, poživatiny pro doplnění redukčních diet nebo přípravků pro hubnutí, vše s léčebnými účinky, přípravky s léčebnými účinky obsahující biochemické katalyzátory, zejména pro fyzicky aktivní osoby, rekonvalescenty a nemocné, vše výše uvedené určené k léčebným účelům, dezinfekční prostředky, WC deodoranty, osvěžovače a gely, prostředky k ničení plevele a k hubnutí živočišných škůdců, přípravky zvěrolékařské, farmaceutické a zdravotnické spadající do této třídy, diabetické přípravky pro léčebné účely; (29) maso, ryby, drůbež, zvěřina, paštiky, masové výtazky, ovoce a zelenina konzervované, sušené a zavařené, želé, džemy, kompoty, vejce, mléko a mléčné výrobky, výrobky na bázi brambor, jako bramborové lupínky a podobně, oleje a tuky jedlé, ovocné džem; (30) oplatky, pečivo sladké i slané, cukrovinky, včetně gumových a esencí pro cukrovinky, cukrářské výrobky všeho druhu, káva, čaj, kakao, cukr, rýže, kávové náhražky, med, sirup melasový, droždí pro

(511) 5, 29, 30  
(210) O-191822

kynutí, sůl, hořčice, ocet, omáčky, koření, zmrzlina, led pro osvěžení, obilné vločky, výrobky na bázi sušené bramborové kaše, pšeničné mouky, nativních a modifikovaných škrobů, jako bramborové těsto v prášku, bramborová kaše v prášku, bramborové drtě, bramborové krokety v prášku, bramborové noky v prášku, směs pro přípravu knedlíků.

(111) **261447**  
(220) 18.06.2003  
(151) 24.02.2004  
(540)

### Ryoherbera

(730) **RYOR a. s.**, Pod Spiritkou 2977/4, Praha 5, 15000, CZ  
(740) Müller Václav, patentový zástupce, Filipova 2016, Praha 4, 14800  
(510) (1) antimon, bělicí přípravky organické, biochemické katalyzátory, citlivý papír, přípravky pro činění kůží, chemické prostředky pro čištění olejů, dehydratační prostředky pro průmyslové účely, destilovaná voda, dusičnany, dysprosium, enzymatické přípravky pro průmyslové účely, étery, farmaceutické konzervační přísady, hnojiva, přípravky pro hnojení, hydráty, chemikálie pro průmysl, klíživé přípravky, konzervační přísady do farmaceutických přípravků, lepidla pro průmyslové účely, rašelina (hnojivo), sůl (surovina), třísloviny, vinný alkohol; (3) ambra (parfumerie), antiperspirační mýdlo, adstringentní přípravky pro kosmetické účely, barviva na vlasy, kosmetické barvy, krémy na bělení pokožky, bělicí a čistící přípravky na kůži, bělicí přípravky (odbarvovače) pro kosmetické účely, čistící prostředky, dezinfekční mýdla, přípravky na holení, holicí mýdlo, jasmínový olej, kolínská voda, kosmetika, kosmetické přípravky do koupele, kosmetické krémy, pleťové a tělové krémy, pleťová mléka, oleje pro kosmetické účely, opalovací kosmetika, krém na obuv, kosmetické přípravky pro zeštíhlení, kosmetické tužky, výtažky z květin (parfumerie), lak na vlasy, lak na nehty, leštící červec, leštící přípravky, levandulová voda, levandulový olej, líčidla, mandlové mléko pro kosmetické účely, mandlové mýdlo, mandlový olej, kráslicí masky, medicínální mýdla, čistící mléko pro toaletní účely, mořidla, mýdla, desinfekční mýdla, dezodorizační mýdlo, kosmetické neceséry, laky na nehty, spreje pro osvěžení dechu, parfémovaná voda, parfémy, pižmo (parfumerie), pleťová voda pro kosmetické účely, přípravky proti pocení, mýdla proti pocení nohou, kosmetické přípravky pro pěstění pokožky, pomády pro kosmetické účely, prací prostředky, přípravky pro chemické čištění, pudr (líčidlo), rtěnky, kosmetické přípravky na řasy, safron, bělicí soda, šampóny, terpentýnová silice, tuhy pro kosmetické účely, vata pro kosmetické účely, vlasové vody, voňavkářské výrobky, zubní pasty; (5) akonitin, alkaloidy pro lékařské účely, analgetika, anestetika, antibakteriální a desinfekční přípravky, léčivé bahno, balzámy pro lékařské účely, čaje léčivé, detergenty pro lékařské účely, dezinfekční přípravky pro hygienické účely, dietetické látky upravené pro lékařské účely, dietetické nápoje upravené pro lékařské účely, doplňky výživové pro lékařské účely, herbicidy, jedy, léčivé přípravky do koupele, léčivé koupelové soli, léčiva na zuby, linimenty (tekuté masti), nápoje dietetické upravené pro lékařské účely, nápoje léčivé, nápoje sladové mléčné pro lékařské účely, obinadla hygienická, obklady, přípravky proti parazitům, séra, sikařiva (vysoušecí látky) pro lékařské účely, rtuťové masti, sterilizační přípravky, přípravky pro uklidnění, vakcíny, menstruační vložky, přípravky pro osvěžení vzduchu.

(511) 1, 3, 5  
(210) O-192922

(111) **261564**  
(220) 03.07.2003  
(151) 24.02.2004  
(540)

### myGEM

(730) **GEMCO, s.r.o.**, Studentské náměstí 1531, Uherské Hradiště, 68601, CZ  
(510) (42) počítačové programování, tvorba software (počítačových programů), počítačové programy (aktualizace), obnova počítačových dat - renovace, programy počítačů - údržba,

počítačové programy (instalace).  
(511) 42  
(210) O-193435

(111) **261565**  
(220) 03.07.2003  
(151) 24.02.2004

### GEMCO moderní řízení a software

(730) **GEMCO, s.r.o.**, Studentské náměstí 1531, Uherské Hradiště, 68601, CZ  
(510) (35) poradenství (oborné obchodní), služby, poradenství v obchodní činnosti; (41) školení; (42) počítačové programování, tvorba software (počítačových programů), počítačové programy (aktualizace), obnova počítačových dat - renovace, programy počítačů - údržba, počítačové programy (instalace).  
(511) 35, 41, 42  
(210) O-193436

(111) **261782**  
(220) 18.09.2002  
(151) 23.03.2004

### SVITAWEB

(730) **SVITAP J.H.J. s.r.o.**, Kijevská 6-8, Svitavy, 56802, CZ  
(740) DADEJ, GHEORGHIU, KENDEREŠKI Patentová a známková kancelář, Ing. Leopold Dadej, patentový zástupce, Na Valtické 339/6, Břeclav 4, 69141  
(510) (17) střešní hydroizolace, izolační materiály (tepelné, zvukové, proti větru, nášlapu), zpevněné folie na krytí lešení, hydroizolační folie z polyetylenu a polypropylenu, folie pro zahradní účely, perlínkové tkaniny pro stavební účely na izolaci; (24) netkané textilie; (40) zpracování a úprava tkanin, zpracování plastických hmot.  
(511) 17, 24, 40  
(210) O-183747

(111) **262130**  
(220) 30.06.2003  
(151) 23.03.2004  
(540)



(730) **SCARON Production, s.r.o.**, Gen. Svobody 6, Šumperk, 78701, CZ  
(740) HALAXOVÁ & HALAXOVÁ, TETRAPAT, RNDr. Zdeňka Halaxová, Dukelská 891/4, Olomouc, 77200  
(510) (9) magnetické nosiče záznamů, gramofonové desky, CD a DVD disky, filmy, videofilmy, videokazety, audiokazety, počítačové hry a programy na nosičích, propagační materiály na magnetických a optických nosičích, diapozitivy, audioprogramy, videoprogramy; (16) tiskoviny, plakáty, katalogy, periodický a neperiodický tisk a publikace, tištěné programy kulturních, společenských a obdobných akcí, bulletin, knihy, brožury, časopisy, papír, lepenka a výrobky z nich v jiné třídě nezařazené, tiskárenské výrobky, fotografie, papírenské zboží, kalendáře, knižní záložky, grafiky, litografie, malby (obrazy), obtisky, pohlednice, dopisní papír a obálky, propagační materiály z papíru a lepenky, poutače z papíru nebo z lepenky, prospekty, příručky, zpěvníky, ročenky; (35) propagační činnost, reklamní a inzertní činnost, umělecká agentura (obchodní a personální vedení), reklamní agentura, organizování, zprostředkování a pořádání komerčních a prodejních výstav; (41) zprostředkovatelská činnost v oblasti výchovy, vzdělávání, kultury, zábavy a sportu, organizování a pořádání kulturních, výchovných, vzdělávacích, zábavních a sportovních akcí, organizování a pořádání festivalů, zprostředkování a organizování divadelních a hudebních a filmových představení, pořadů, soutěží a festivalů, služby v oblasti estrády, kinosály (provozování), vydavatelská a



nakladatelská činnost, vedení a organizování seminářů, kongresů, konferencí a sympozií, organizování, zprostředkování a pořádání kulturních a vzdělávacích výstav, soutěží a kulturních a společenských akcí, předprodej vstupenek, pomoc při pořádání kulturních, vzdělávacích a zábavních akcí.

(511) 9, 16, 35, 41  
(210) O-193276

(111) **262590**  
(220) 15.09.2003  
(151) 23.03.2004  
(540)



(730) **PANDA PLUS s.r.o.**, Požární 94, Mukařov, 25162, CZ  
(510) (5) veterinární přípravky; (18) chovatelské potřeby pro zvířata jako vodítka, náhubky, obojky a jiné, patřící do této třídy; (28) hračky pro domácí zvířata; (31) živá zvířata, krmení pro zvířata.

(511) 5, 18, 28, 31  
(210) O-195924

(111) **262674**  
(220) 03.10.2002  
(151) 28.04.2004  
(540)



(730) **SILOP a. s.**, Vodičkova 791/41, Praha - Nové Město, 11000, CZ  
(740) Jiří Effmert, patentový zástupce, Družstevní 1424/12, Říčany, 25101  
(510) (29) zeleninové protlaky, zeleninové šťávy na vaření; (30) koření a kořenící směsi, omáčky pro ochucení, masové a zeleninové omáčky.

(511) 29, 30  
(210) O-184243

(111) **262730**  
(220) 04.10.2002  
(151) 10.05.2004  
(540)



(730) **BOHEMIA SEKT, a.s.**, Smetanova 220, Starý Plzeňec, 33202, CZ  
(740) Langrova, s.r.o., Skřetova 48, Plzeň, 30100  
(510) (33) vína všeho druhu; (35) obchodní činnost v uvedeném oboru spadající do této třídy včetně propagace; (42) výzkum a vývoj v oboru vína.

(511) 33, 35, 42  
(210) O-184274

(111) **263025**  
(220) 04.07.2003  
(151) 10.05.2004  
(540)



**H&B delta**

(730) **Ing. Ondřej Hurta**, Ratiboř - Kateřinice 361, Ratiboř - Kateřinice, 75621, CZ  
(740) Ing. Pavel Nádvořník s.r.o., Sokola Tůmy 1099/1, Ostrava-Mariánské Hory, 70900  
(510) (6) kovové stavební materiály a stavební prvky, kovové stavební materiály přenosné, kovové výrobky zámečnické a klempířské, kovové trubky, plechy, konstrukce z kovu, kovové spojovací materiály, stavební sklo a stavební plasty, nábytkové kování, okapové systémy, střešní krytiny kovové, stavební lešení kovové; (35) provádění analýz stavebních nákladů, analýzy cen stavebních materiálů a prací, posuzování efektivnosti a racionalizace stavebních prací, marketingové služby, pomoc při řízení stavebních podniků a projektů - v rámci této třídy, organizační a ekonomické poradenství, činnost organizačních a ekonomických poradců, obchodní nebo podnikatelské informace, dražby, provádění veřejných dražeb, vedení dražeb, oceňování obchodních podniků, kopírování nebo rozmnožování dokumentů, dokladů; (37) stavebnictví, provádění staveb, včetně jejich změn, udržovacích prací na nich a jejich odstraňování, provádění bytových, občanských, inženýrských a průmyslových staveb, vodovodních a kanalizačních sítí, zemní práce, cementace, izolování staveb, montáže lešení, zámečnictví - v rámci této třídy, klempířství, pokrývačské služby (práce), služby opravářské, rekonstrukce střech, montážní a servisní práce ve stavebním a nábytkářském průmyslu, truhlářství - v rámci této třídy, pronájem stavebních strojů a zařízení, zhotovování podlah, pokládka podlahových konstrukcí, montáž a servis podlahových krytin, služby informační kanceláře v oboru stavebnictví, dozor nad stavbami, stavební informace, služby týkající se stavby budov, silnic, mostů, přehrad nebo přepravních linek a služby specializovaných podniků spadajících do oblasti stavebnictví, jako jsou služby malířů, instalatérů, topenářů nebo pokrývačů, služby opravářské, a to služby uvedení kteréhokoliv objektu do dobrého stavu po upotřebení, po vzniklých škodách, poškození nebo částečném zničení (restaurování budovy nebo jiného existujícího předmětu, který se stal nevyhovujícím oproti svému původnímu stavu).

(511) 6, 35, 37  
(210) O-193481

(111) **263230**  
(220) 27.08.2003  
(151) 10.05.2004  
(540)



(730) **MTE spol. s r.o.**, Hybešova 289/43, Brno, 60200, CZ  
(510) (35) kanceláře dovozní a vývozní, dodavatelské služby pro třetí osoby; (44) farmaceutické poradenství, lékařské služby, pronajímání zdravotních (zdravotnických) zařízení, zdravotní péče.

(511) 35, 44  
(210) O-195272

(111) **263281**  
(220) 03.09.2003  
(151) 10.05.2004  
(540)

**PRAGANDA**

- (730) **Solné mlýny, a. s.**, Sladkovského č. p. 234/47, Olomouc - Holice, 77911, CZ  
(510) (1) dusitanová nakládací směs ke konzervaci masa.  
(511) 1  
(210) O-195496

- (111) **264042**  
(220) 08.09.2003  
(151) 28.06.2004  
(540)



- (730) **KARA Trutnov, a.s.**, Bohuslavická 84, Trutnov, 54103, CZ  
(740) HALAXOVÁ & HALAXOVÁ, TETRAPAT, RNDr. Zdeňka Halaxová, Dukelská 891/4, Olomouc, 77200  
(510) (18) kůže, imitace kůže, výrobky z těchto materiálů, kožená galanterie a galanterie z imitace kůže, kožešiny a imitace kožešin a výrobky z těchto materiálů, galanterie z kožešin a z imitace kožešin, vše v rámci této třídy; (24) tkaniny napodobující kůži a kožešiny a výrobky z těchto materiálů v rámci této třídy; (25) oděvy a oděvní doplňky v jiné třídě nezařazené, kožešinové a kožené oděvy a oděvní doplňky v jiné třídě nezařazené, oděvy a oděvní doplňky z imitací kůže a kožešin, obuv, prádlo, spodní prádlo.  
(511) 18, 24, 25  
(210) O-195645

- (111) **264281**  
(220) 25.09.2002  
(151) 23.07.2004  
(540)



- (730) **Cardinal Health Technologies, LLC**, 2030 East Flamingo Road, Suite 260, Paradise Valley, NV, US  
(740) PATENTSERVIS Praha a.s., Na Podkovce 281/10, Praha 4, 14700  
(510) (5) měkké a tvrdé kapsle obsahující plný sortiment farmaceutických přípravků pro humánní a veterinární užití, vitamíny, nutriční doplňky s léčebnými účinky, soustavy léků a to rychle rozpustné, ústně podávané dávkové formy obsahující plný sortiment farmaceutických přípravků, vitaminů, nutričních doplňků k léčebným účelům a bylinných doplňků, dezinfekční látky pro lékařské nástroje, dezinfekční látky pro všechny účely, dezinfekční látky na mytí rukou, lékařské a chirurgické obvazy, adhezivní pásy pro lékařské účely, prostředky k ošetření spálenin, prostředky k chirurgickému ošetřování, k ošetření ran, zdravotní ochranné polštářky, víceúčelové dezinfekční látky, dezinfekční látky pro lékařské nástroje, chirurgické obvazy, adhezivní obvazy, obvazy pro kožní rány, roztoky pro výplach ran a pro použití v respirační terapii, reagentie pro zpracování tkání k vědeckým, výzkumným, klinickým a lékařským laboratorním účelům, léčiva pro lékařské účely, radiologické kontrastní látky k lékařským účelům, soupravy obsahující léčiva k použití při přípravě radiofarmaceutik, radiofarmaceutika, nukleární farmaceutika, izotopy pro radioterapii (vše spadající do třídy 5); (9) počítačový software vztahující se k přípravě lékařských receptů, počítačový software pro řízení inventury a přípravu a spravování propagace a objednávek pro lékárny, nemocnice, kliniky, alternativní pečovatelská centra a ostatní poskytovatele lékařské péče, počítačový software pro užití ve sběru, analýze,

přípravě informačních a marketinkových dat ve zdravotní péči, ve farmacii, lékařství, pojištnictví a v průmyslu vyrábějícím lékařské pomůcky, počítačový hardware, software a instrukční příručky v elektronické formě spolu s nimi prodávané pro počítačová střediska, uchovávání, sledování a sběr dat za účelem řízení inventury a fakturace, automatické stroje pro rozdělování medikace a dodávek, počítačový software pro řízení uvedených rozdělovacích strojů a pro sledování inventurních úrovní položek rozdělovaných těmito stroji, počítačový systém obsahující počítačové hardware a software, který poskytuje klinickým lékařům, pacientům a personálu zdravotní péče, informace pro možnost volby výběru zdravotní péče, zaznamenávání postupu medikace, webové klinické informace, informace o pacientech, vědecké a elektrické přístroje a vybavení, zejména centrifugy, horké plotýnky a trouby pro laboratorní použití, magnetické míchačky, šejkry baněk, elektrické zdířky, elektrické časoměřiče pro nemocniční a laboratorní použití, laboratorní sklo a zboží z plastů a to kádinky, lahvičky, pipety, zkumavky na kultury, testovací zkumavky, nádoby na vzorky, lahve, pipetové nástavce, mikroskopická sklička, mikroskopy, magnetické míchače, fioly, uzávěry, kalíšky, zátky a nádobky na vzorky, počítačový software pro využití při inventuře a správě materiálu za účelem vyloučení velkých skladovacích nákladů, udržování a rozdělování zásob, software pro spravování chirurgických nástrojů na poli zdravotní péče, indikátory a monitorovací zařízení k monitorování parních a ETO sterilizačních procesů, a to chemické indikační proužky, které určují zda chirurgický nástroj byl vystaven kompletnímu sterilizačnímu procesu, biologické a chemické testovací balíčky, které monitorují odstranění vzduchu z předem vakuovaného parního sterilizátoru a měří schopnost sterilizátoru usmrtit rezistentní kmeny mikroorganismů pomocí ethylenoxidové nebo parní sterilizace, váhy, elektronický CD-ROM katalog výrobků, charakterizující celou škálu zdravotnických, chirurgických a laboratorních zásob a zařízení, počítačový software k řízení a kontrole inventáře léčiv, teploměry pro lékařské laboratorní použití; (10) lékařské diagnostické testovací soupravy skládající se primárně ze skleněných zkumavek a fiol, měřících tyčinek úrovně tekutiny v nádobě, pipet, papírových a skleněných podložních skliček, injekčních stříkaček, kalibrátorů a regulátorů, lahviček a médií pro kultury, stojanů pro reagenty, krevních filtrů, a to sérových separátorů, chirurgických tamponů, plný rozsah chirurgických přístrojů a nástrojů, a to příruční chirurgické nástroje, bioptické jehly a misky pro měkké tkáně a kostní dřev, ortopedické zboží, a to závěšky na ruce, polohovačla těla, fixační dlahy, ortopedické trikotýny, chirurgické balíčky vyrobené na objednávku obsahující chirurgické nástroje, lékařské rukavice a jiné vybavení nutné pro chirurgické procesy, kyslíkové a respirační masky, petriho misky (misky k lékařským účelům), oční kapátka, zdravotnická nosítka, kompresní obvazy, elastické obvazy, ortopedické podpůrné obvazy, podnosy pro lékařské procedury k použití v diagnostice a léčení pacientů, přístroje k drenáži ran, přístroje k odsávání ran, zásobníkové banky, a to prázdné baňky vyrobené ze silikonu pro použití při odsávání exudátů z ran, pokrývky k udržování čistoty chirurgického nářadí, zařízení k reinserti jehel, počítadla jehel, zařízení používané k odstranění použitých jehel, sterilizační jednotky pro lékařské nástroje, lékařské sterilizační vaky a obaly k jednorázovému použití, teploměry pro lékařské laboratorní použití, berle, lůžkové mísy přizpůsobené pro zdravotní pacienty a k použití u postižených osob, urinály pro zdravotní pacienty, katetry a turnikety, chirurgické roušky, soupravy na mytí rukou před operací, přístroje pro transport a ukládání radioaktivních léčiv, radiologické lékařské implantáty, sáčky a obaly pro jednorázové použití pro sterilní vybavení k lékařským účelům, chirurgické implantáty, lékařské diagnostické přístroje, roušky pro použití zdravotnickým a laboratorním personálem, lékařské čepice, profesionální chirurgické pláště pro pacienty a zdravotní odborníky; (11) sterilizační jednotky pro lékařské nástroje; (25) oděvy pro laboratoře a čisté prostory, laboratorní pláště, obuv, ponožky a stejnokroje pro pracovníky zdravotní péče, jednoduché overaly se zipy pro zdravotnické pracovníky, pokrývky hlavy, návlaky na obuv pro použití v laboratořích a zdravotnických zařízeních; (35) dodavatelské služby pro třetí osoby - nemocnice, lékárny, kliniky a jiné maloobchodníky se zdravotnickými výrobky v

oblasti lékárenské, radiofarmaceutické, zdravotní a kosmetické pomoci, na poli výrobků zdravotní péče, lékařských výrobků a chirurgických výrobků, služby poradenské a konzultační pro obchodní řízení lékáren, nemocnic, klinik, center alternativní péče, farmaceutických oddělení, aktualizování reklamních materiálů, vyhledávání dat v počítačových souborech (pro třetí osoby), obchodní a podnikatelské informace, inzerce poštou, pomoc při řízení obchodních a průmyslových podniků, pomoc při řízení obchodní činnosti, obchodní management a podnikové poradenství, obchodní reklama pro třetí osoby, překlad informací do počítačových databází, obchodní průzkum, průzkum trhu, reklama, reklama on line v počítačové síti, reklamní agentury, rozšiřování reklamních nebo inzertních materiálů, statistické informace, marketingové studie, systematizace informací do počítačových databází, vedení podniku (poradenství), venkovní reklama, zasílání reklamních materiálů zákazníkům; (42) bakteriologický výzkum, biologický výzkum, chemický výzkum, výzkum v oblasti kosmetiky, výzkum v oboru strojírenství, design průmyslový, chemické analýzy, obalový design, aktualizace počítačových programů, instalace počítačových programů, počítačové systémové analýzy, tvorba počítačových systémů, poradenství v oblasti počítačového hardware, údržba počítačových programů, technický průzkum, tvorba a správa webových stránek (pro třetí osoby), tvorba počítačových systémů, tvorba software, umístování webových stránek, vývoj a výzkum nových výrobků; (44) farmaceutické poradenství, nemocnice (služby), sanatoria, zotavovny, soukromé kliniky nebo sanatoria, zdravotnická střediska, veterinární pomoc, zdravotní péče, zdravotnická střediska.

(511) 5, 9, 10, 11, 25, 35, 42, 44  
(210) O-183972

(111) **265105**  
(220) 14.08.2003  
(151) 25.08.2004  
(540)



(730) **WELLNESS FOOD s. r. o.**, U Ryšánky 1707/4, Praha 4, 14700, CZ  
(740) Ing. Michal Jupa, patentový zástupce, Na Baních 1385, Praha 5 - Zbraslav, 15600  
(510) (5) léčivé cukrářské výrobky a cukrovinky s léčivými účinky, přípravky (poživatiny) obsahující biologické katalyzátory pro fyzicky aktivní osoby, sportovce, rekonvalescenty, posilující poživatiny, extrakty a potraviny pro zvláštní výživu, dietetické a diabetické poživatiny a potraviny pro zvláštní výživu, vitamínové přípravky, potravní doplňky pro posílení imunity organismu a zlepšení zdraví v tuhém i tekutém stavu ve formě práškových směsí, kapek, sirupů, gelů, past, tablet, šumivých tablet, pastilek, dražé, tobolek, kapslí, bonbónů, želé, prášků, vše výše uvedené pro léčebné účely, diabetické a dietetické nápoje pro léčebné účely, přírodní pramenité a kojenecké vody pro léčebné účely, obohacené vitamínové nápoje a koncentráty; (30) potravní doplňky neléčebné pro posílení imunity organismu a zlepšení zdraví rostlinného původu v tuhém i tekutém stavu ve formě práškových směsí, kapek, sirupů, gelů, past, tablet, šumivých tablet, pastilek, dražé, tobolek, kapslí, bonbónů, želé, prášků, vše výše uvedené pro neléčebné účely, káva a náhražky kávy, obilní vločky a jiné obilné výrobky určené k lidské výživě, müsli, čaje; (32) nealkoholické nápoje sycené i nesycené, včetně nápojů minerálních, šumivých, iontových a energetických, sirupy, koncentráty a jiné přípravky pro přípravu nápojů, ovocné a zeleninové šťávy, mošty, ovocné nektary a nápoje z ovocných šťáv, stolní a minerální vody, diabetické a dietetické nápoje neléčebné, práškové nealkoholické nápoje, práškové přípravky a příchutě pro výrobu nealkoholických nápojů a likérů, nealkoholické aperitivy; (33) alkoholické nápoje, zejména likéry, destiláty,

lihoviny, vinné nápoje, aperitivy, vína, vína a likéry pro trávení, nízkalkoholické míchané nápoje, bowle a jiné alkoholické nápoje obsahující ovoce.

(511) 5, 30, 32, 33  
(210) O-194921

(111) **265106**  
(220) 15.08.2003  
(151) 25.08.2004  
(540)

### Autolamp

(730) **Autolamp CZ s.r.o.**, Kratonohy 91, Kratonohy, 50324, CZ  
(510) (9) autopojistky; (11) autožárovky; (12) autodoplňky, autodily spadající do této třídy; (35) zprostředkovatelská činnost v oblasti obchodu.  
(511) 9, 11, 12, 35  
(210) O-194957

(111) **265179**  
(220) 03.09.2003  
(151) 25.08.2004  
(540)



mezinárodní dětská výtvarná výstava  
international children's exhibition of fine arts

(730) **PAMÁTNÍK LIDICE**, Lidice, 27354, CZ  
(740) Müller Václav, patentový zástupce, Filipova 2016, Praha 4, 14800  
(510) (9) elektronické a magnetické audio, video a audiovizuální nosiče dat; (16) papír a výrobky z papíru všeho druhu spadající do této třídy, jako kartonážní výrobky, tiskoviny, letáky, bibliofilie, tiskopisy, pohlednice, samolepky, papírové podložky pod sklenice, obaly z papíru, známky, kalendáře, reklamní a propagační tiskoviny, knihy a ostatní periodické i neperiodické publikace; (35) marketing, reklama, inzertní činnost, organizování komerčních a reklamních výstav; (41) výchovná, zábavní, školící, sportovní a kulturní činnost, jako organizace společenských, sportovních, turistických, ekologických a kulturních akcí a slavností, pořádání školení, nakladatelská a vydavatelská činnost, organizování kulturních a vzdělávacích výstav.

(511) 9, 16, 35, 41  
(210) O-195538

(111) **265207**  
(220) 12.09.2003  
(151) 25.08.2004  
(540)



(730) **AUNIKA Kladno s.r.o.**, M. Horákové 451, Kladno, 27201, CZ  
(740) Ing. Michal Jupa, patentový zástupce, Na Baních 1385, Praha 5 - Zbraslav, 15600  
(510) (9) přístroje a nástroje elektrické a elektronické pro vedení, přepínání, přeměnu, akumulaci, regulaci nebo řízení elektrického proudu, přístroje pro záznam, převod, reprodukci zvuku nebo obrazu jako například autorádia, magnetofony, DVD přehrávače, monitory, tunery, kamery, navigační systémy, adaptéry, CD přehrávače a měniče, videomagnetofony, reproduktory, subwoofery, zesilovače, ekvalizéry, antény a příslušenství k těmto přístrojům jako například elektrické kabely a instalační materiál pro Hi-Fi soupravy, konektory,

spojky, svorky, pojistky, jističe, relé, přepínače, odrušovače, měniče napětí, telefonní přístroje a jejich příslušenství, magnetické nosiče zvukových záznamů, baterie; (11) světlometry pro vozidla jako například mlhová, dálková, bodová, brzdová a přídavná světla, žárovky, světelné přístroje a světelné zdroje pro autoprůmysl; (12) náhradní díly a tuningové komponenty zařazené do této třídy, zejména pro vozidla, jako například alarmy, zabezpečovací zařízení, centrální zamykání, elektrické ovládání oken, klaksony, sirény, parkovací systémy, autoskla, součásti automobilů neuvedené v jiných třídách, zejména spojery, přítláčná křídla, masky; (17) plastové výrobky pro automobilový průmysl, plastové doplňky pro vozidla a pozemní dopravní prostředky v rámci této třídy; (35) zprostředkovatelská, konzultační a poradenská činnost v oblasti obchodu, reklama, propagace, inzerce a poskytování obchodních informací prostřednictvím všech druhů médií, marketing; (37) záruční a jiné opravy, instalace, servis a údržba přístrojů a nástrojů ve výše uvedených třídách.

(511) 9, 11, 12, 17, 35, 37  
(210) O-195786

(111) **265844**  
(220) 07.10.2002  
(151) 29.09.2004  
(540)



# UPS Capital

(730) **United Parcel Service of America, Inc.**, 55 Glenlake Parkway, N.E., Atlanta, GA, US  
(740) Zeiner & Zeiner v.o.s., Mgr. Karel Šindelka, Maiselova 15/38, Praha 1, 11000  
(510) (36) pojišťovací služby, služby týkající se finančních záležitostí, peněžní služby, služby týkající se nemovitého vlastnictví, makléřské služby, služby týkající se faktoringu, služby týkající se upisování.  
(511) 36  
(210) O-184390

(111) **266637**  
(220) 08.10.2002  
(151) 26.10.2004  
(540)

## KUŘECÍ MLS

(730) **Outcomm s.r.o.**, Revoluční 725/11, Praha 1 - Staré Město, 11000, CZ  
(740) Ing. Petr Soukup, patentový a známkový zástupce, Videňská 8, Olomouc, 77200  
(510) (30) výrobky studené kuchyně (s výjimkou sýrů a mléčných výrobků), zejména bagety, obložené chleby, chlebičky, saláty, aspiky, výrobky z těst a těstovin, chléb, pečivo, housky, rohlíky, cukrárenské výrobky, hotová jídla v rámci této třídy, polotovary, moučné výrobky a výrobky a přípravky z obilnin.  
(511) 30  
(210) O-184400

(111) **268159**  
(220) 08.09.2003  
(151) 28.12.2004  
(540)

# ROCKOVÝ MAGAZÍN Spark

(730) **SPARK Rock s.r.o.**, Vršovická 919/16, Praha 10, 10100, CZ

(510) (9) hudební nosiče; (16) reklamní a propagační plakáty, kalendáře; (35) reklamní činnost, provozování inzerce; (41) vydavatelská činnost - vydávání hudebního časopisu.  
(511) 9, 16, 35, 41  
(210) O-195650

(111) **269623**  
(220) 27.03.2003  
(151) 28.02.2005  
(540)



(730) **ORRERO a.s.**, Tři Dvory 98, Litovel, 78401, CZ  
(740) HALAXOVÁ & HALAXOVÁ, TETRAPAT, RNDr. Zdeňka Halaxová, Dukelská 891/4, Olomouc, 77200  
(510) (29) sýry a mlékárenské výrobky.  
(511) 29  
(210) O-190064

(111) **274414**  
(220) 25.10.2002  
(151) 25.08.2005  
(540)



(730) **Libor Konečný**, Kovalovice 163, Viničné Šumice, 66406, CZ  
(740) Ing. Blanka Brodská, Josefův Faimonové 14, Brno, 62800  
(510) (11) kávovary; (16) ubrousky, samolepky, obtisky, papírové a umělohmotné tašky, obaly z papíru a umělých hmot zejména na kávu, čaj, kakao, cukr, kávové náhražky, cukrovinky, bonbony, žvýkačky, čokolády, sušenky, oplatky, smetanu; (21) talířky, šálky a sklenice, papírové tácky; (29) smetana do kávy; (30) káva, čaj, kakao, cukr, kávové náhražky, cukrovinky, bonbony, žvýkačky, čokolády, sušenky, oplatky.  
(511) 11, 16, 21, 29, 30  
(210) O-184988

(111) **277217**  
(220) 16.10.2002  
(151) 22.12.2005  
(540)

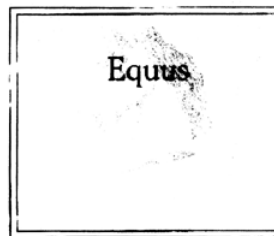

(730) **Viña Santa Marina, S.L.**, Ctra N-630 PK634, Mérida (Badajoz), ES  
(740) ČERVENKA, KLEINTOVÁ, TURKOVÁ Patentová, známková a advokátní kancelář, Mgr. Jana Turková, Budečská 6/974, Praha 2, 12000  
(510) (33) alkoholické nápoje (vyjma piva).  
(511) 33  
(210) O-356901

## Zániky ochranných známek uplynutím doby platnosti

Kapitola obsahuje údaje o ochranných známkách, které zanikly uplynutím doby platnosti podle ustanovení § 29 odst. 1 zákona č. 441/2003 Sb.

Číslo zápisu	Datum zániku		
155027	12.03.2012	250317	13.03.2012
155060	12.03.2012	250318	14.03.2012
160896	16.03.2012	250319	14.03.2012
161269	15.03.2012	250321	15.03.2012
174155	10.03.2012	250322	15.03.2012
175176	11.03.2012	250323	15.03.2012
175746	11.03.2012	250324	15.03.2012
175782	10.03.2012	250327	15.03.2012
175805	16.03.2012	250329	15.03.2012
175885	12.03.2012	250330	15.03.2012
176122	11.03.2012	250333	15.03.2012
176683	12.03.2012	250919	13.03.2012
176684	12.03.2012	250920	13.03.2012
176685	13.03.2012	250921	14.03.2012
176709	13.03.2012	250922	14.03.2012
177643	16.03.2012	250926	14.03.2012
177883	11.03.2012	250927	14.03.2012
177884	11.03.2012	250928	15.03.2012
185738	10.03.2012	251597	11.03.2012
248845	14.03.2012	251598	11.03.2012
248879	12.03.2012	251599	11.03.2012
248880	13.03.2012	251600	11.03.2012
248883	13.03.2012	251601	11.03.2012
248884	13.03.2012	251602	11.03.2012
248888	13.03.2012	251603	11.03.2012
248890	14.03.2012	251604	11.03.2012
248892	14.03.2012	251612	13.03.2012
248895	15.03.2012	251613	13.03.2012
249692	11.03.2012	251614	13.03.2012
249694	11.03.2012	251615	13.03.2012
249702	12.03.2012	251617	14.03.2012
249703	12.03.2012	253141	13.03.2012
249705	12.03.2012	253148	13.03.2012
249708	13.03.2012	253150	14.03.2012
249709	13.03.2012	254905	12.03.2012
249710	13.03.2012	254906	12.03.2012
249711	13.03.2012	256427	12.03.2012
249712	13.03.2012	257148	14.03.2012
249713	13.03.2012	257152	11.03.2012
249714	14.03.2012	257153	11.03.2012
249717	15.03.2012	258022	14.03.2012
249718	15.03.2012	258023	15.03.2012
250299	11.03.2012	258750	14.03.2012
250300	11.03.2012	258751	14.03.2012
250305	12.03.2012	260837	13.03.2012
250308	12.03.2012	260838	13.03.2012
250309	12.03.2012	263676	12.03.2012
250310	12.03.2012	263877	14.03.2012
250311	12.03.2012	263878	14.03.2012
250312	12.03.2012	269582	12.03.2012
250313	12.03.2012		
250314	12.03.2012		

## Vzdání se práv k ochranné známce

Vlastník ochranné známky se může podle ustanovení § 30 zákona č. 441/2003 Sb. u Úřadu písemným prohlášením vzdát práv k ochranné známce v rozsahu všech výrobků nebo služeb, pro které byla zapsána, nebo některých z nich. Účinky tohoto prohlášení nastávají dnem doručení prohlášení vlastníka ochranné známky Úřadu a nelze je vzít zpět. V této kapitole je tedy uvedeno datum účinnosti vzdání se práv k ochranné známce. Pokud se vlastník vzdal práv k ochranné známce jen v rozsahu některých výrobků a služeb, je pod příslušným INID kódem zveřejněn rovněž zbývající seznam výrobků a služeb, pro které ochranné známka zůstává zapsána.

Tato kapitola dále zahrnuje údaje o ochranných známkách, u kterých vlastník písemným prohlášením omezil rozsah ochrany ve vztahu k prvku ochranné známky.

(111) 325971

(540)

### **Pyramida**

(510) (11) zařízení pro ohřev, rozvod a úpravu vody, včetně zařízení solárních.

(511) 11

(210) O-476740

s účinností ode dne 05.09.2012/částečné vzdání se práv k ochranné známce

---

## **Úpravy znění/vyobrazení ochranných známek a seznamu výrobků a služeb**

Kapitola obsahuje údaje o ochranných známkách, u kterých na žádost vlastníka ochranné známky došlo v souladu s ustanovením § 27 zákona č.441/2003 Sb. k úpravě ve znění, vyobrazení nebo seznamu výrobků a služeb, pokud tato změna uvádí údaje v ochranné známce do souladu se skutečností, aniž by se tím ochranná známka zásadně změnila. Kapitola dále obsahuje údaje o ochranných známkách, jejichž zápis byl obnoven pouze pro některé z výrobků a služeb v souladu s ustanovením §29 zákona č. 441/2003 Sb.

(111) **264281**

(510) (5) měkké a tvrdé kapsle obsahující plný sortiment farmaceutických přípravků pro humánní a veterinární užití, vitamíny, nutriční doplňky s léčebnými účinky, soustavy léků a to rychle rozpustné, ústně podávané dávkové formy obsahující plný sortiment farmaceutických přípravků, vitamínů, nutričních doplňků k léčebným účelům a bylinných doplňků, dezinfekční látky pro lékařské nástroje, dezinfekční látky pro všechny účely, dezinfekční látky na mytí rukou, lékařské a chirurgické obvazy, adhezivní pásky pro lékařské účely, prostředky k ošetření spálenin, prostředky k chirurgickému ošetřování, k ošetření ran, zdravotní ochranné polštářky, víceúčelové dezinfekční látky, dezinfekční látky pro lékařské nástroje, chirurgické obvazy, adhezivní obvazy, obvazy pro kožní rány, roztoky pro výplach ran a pro použití v respirační terapii, reagentie pro zpracování tkání k vědeckým, výzkumným, klinickým a lékařským laboratorním účelům, léčiva pro lékařské účely, radiologické kontrastní látky k lékařským účelům, soupravy obsahující léčiva k použití při přípravě radiofarmaceutik, radiofarmaceutika, nukleární farmaceutika, izotopy pro radioterapii (vše spadající do třídy 5); (9) počítačový software vztahující se k přípravě lékařských receptů, počítačový software pro řízení inventury a přípravu a spravování propagace a objednávek pro lékárny, nemocnice, kliniky, alternativní pečovatelská centra a ostatní poskytovatele lékařské péče, počítačový software pro užití ve sběru, analýze, přípravě informačních a marketinkových dat ve zdravotní péči, ve farmacii, lékařství, pojišťovnictví a v průmyslu vyrábějícím lékařské pomůcky, počítačový hardware, software a instrukční příručky v elektronické formě spolu s nimi prodávané pro počítačová střediska, uchovávání, sledování a sběr dat za účelem řízení inventury a fakturace, automatické stroje pro rozdělování medikace a dodávek, počítačový software pro řízení uvedených rozdělovacích strojů a pro sledování inventurních úrovní položek rozdělovaných těmito stroji, počítačový systém obsahující počítačové hardware a software, který poskytuje klinickým lékařům, pacientům a personálu zdravotní péče, informace pro možnost volby výběru zdravotní péče, zaznamenávání postupu medikace, webové klinické informace, informace o pacientech, vědecké a elektrické přístroje a vybavení, zejména centrifugy, horké plotýnky a trouby pro laboratorní použití, magnetické míchačky, šejkry baněk, elektrické zdířky, elektrické časoměřiče pro nemocniční a laboratorní použití, laboratorní sklo a zboží z plastů a to kádinky, lahvičky, pipety, zkumavky na kultury, testovací zkumavky, nádoby na vzorky, lahve, pipetové nástavce, mikroskopická sklička, mikroskopy, magnetické míchače, fioly, uzávěry, kalíšky, zátky a nádoby na vzorky, počítačový software pro využití při inventuře a správě materiálu za účelem vyloučení velkých skladovacích nákladů, udržování a rozdělování zásob, software pro spravování chirurgických nástrojů na poli zdravotní péče, indikátory a monitorovací zařízení k monitorování parních a ETO sterilizačních procesů, a to chemické indikační proužky, které určují zda chirurgický nástroj byl vystaven kompletnímu sterilizačnímu procesu, biologické a chemické testovací balíčky, které monitorují odstranění vzduchu z předem vakuovaného parního sterilizátoru a měří schopnost sterilizátoru usmrtit rezistentní kmeny mikroorganismů pomocí ethylenoxidové nebo parní sterilizace, váhy, elektronický CD-ROM katalog výrobků, charakterizující celou škálu zdravotnických, chirurgických a laboratorních zásob a zařízení, počítačový software k řízení a kontrole inventáře léčiv, teploměry pro lékařské laboratorní použití; (10) lékařské diagnostické testovací

soupravy skládající se primárně ze skleněných zkumavek a fiol, měřících tyčinek úrovně tekutiny v nádobě, pipet, papírových a skleněných podložních skliček, injekčních stříkaček, kalibrátorů a regulátorů, lahvíček a médií pro kultury, stojanů pro reagenty, krevních filtrů, a to sérových separátorů, chirurgických tamponů, plný rozsah chirurgických přístrojů a nástrojů, a to příruční chirurgické nástroje, bioptické jehly a misky pro měkké tkáně a kostní dřev, ortopedické zboží, a to závěsky na ruce, polohovadla těla, fixační dlahy, ortopedické trikotýny, chirurgické balíčky vyrobené na objednávku obsahující chirurgické nástroje, lékařské rukavice a jiné vybavení nutné pro chirurgické procesy, kyslíkové a respirační masky, petriho misky (misky k lékařským účelům), oční kapátka, zdravotnická nosítka, kompresní obvazy, elastické obvazy, ortopedické podpůrné obvazy, podnosy pro lékařské procedury k použití v diagnostice a léčení pacientů, přístroje k drenáži ran, přístroje k odsávání ran, zásobníkové banky, a to prázdné banky vyrobené ze silikonu pro použití při odsávání exudátů z ran, pokrývky k udržování čistoty chirurgického nářadí, zařízení k reinserti jehel, počítadla jehel, zařízení používané k odstranění použitých jehel, sterilizační jednotky pro lékařské nástroje, lékařské sterilizační vaky a obaly k jednorázovému použití, teploměry pro lékařské laboratorní použití, berle, lůžkové mísy přizpůsobené pro zdravotní pacienty a k použití u postižených osob, urinály pro zdravotní pacienty, katetry a turnikety, chirurgické roušky, soupravy na mytí rukou před operací, přístroje pro transport a ukládání radioaktivních léčiv, radiologické lékařské implantáty, sáčky a obaly pro jednorázové použití pro sterilní vybavení k lékařským účelům, chirurgické implantáty, lékařské diagnostické přístroje, roušky pro použití zdravotnickým a laboratorním personálem, lékařské čepice, profesionální chirurgické pláště pro pacienty a zdravotní odborníky; (11) sterilizační jednotky pro lékařské nástroje; (25) oděvy pro laboratoře a čisté prostory, laboratorní pláště, obuv, ponožky a stejnokroje pro pracovníky zdravotní péče, jednoduché overaly se zipy pro zdravotnické pracovníky, pokrývky hlavy, návleky na obuv pro použití v laboratořích a zdravotnických zařízeních; (35) dodavatelské služby pro třetí osoby - nemocnice, lékárny, kliniky a jiné maloobchodníky se zdravotnickými výrobky v oblasti lékařské, radiofarmaceutické, zdravotní a kosmetické pomoci, na poli výrobků zdravotní péče, lékařských výrobků a chirurgických výrobků, služby poradenské a konzultační pro obchodní řízení lékáren, nemocnic, klinik, center alternativní péče, farmaceutických oddělení, aktualizování reklamních materiálů, vyhledávání dat v počítačových souborech (pro třetí osoby), obchodní a podnikatelské informace, inzerce poštou, pomoc při řízení obchodních a průmyslových podniků, pomoc při řízení obchodní činnosti, obchodní management a podnikové poradenství, obchodní reklama pro třetí osoby, překlad informací do počítačových databází, obchodní průzkum, průzkum trhu, reklama, reklama on line v počítačové síti, reklamní agentury, rozšiřování reklamních nebo inzertních materiálů, statistické informace, marketingové studie, systematizace informací do počítačových databází, vedení podniku (poradenství), venkovní reklama, zasílání reklamních materiálů zákazníkům; (42) bakteriologický výzkum, biologický výzkum, chemický výzkum, výzkum v oblasti kosmetiky, výzkum v oboru strojírenství, design průmyslový, chemické analýzy, obalový design, aktualizace počítačových programů, instalace počítačových programů, počítačové systémové analýzy, tvorba počítačových systémů, poradenství v oblasti počítačového hardware, údržba počítačových programů, technický průzkum, tvorba a správa



webových stránek (pro třetí osoby), tvorba počítačových systémů, tvorba software, umístování webových stránek, vývoj a výzkum nových výrobků; (44) farmaceutické poradenství, nemocnice (služby), sanatoria, zotavovny, soukromé kliniky nebo sanatoria, zdravotnická střediska, veterinární pomoc, zdravotní péče, zdravotnická střediska.

(511) 5, 9, 10, 11, 25, 35, 42, 44

---

## Změny vlastníků ochranných známek

Kapitola obsahuje údaje o ochranných známkách, které byly převedeny nebo přešly ve smyslu ustanovení § 15 odst. 1, 2 a § 16 zákona č. 441/2003 Sb. na jiného vlastníka v rozsahu všech zapsaných výrobků nebo služeb.

Číslo zápisu	Dřívější vlastník	Nynější vlastník	S účinností od
98010	TOS, a. s., Stankovského 1892, Čelákovice, 25088, CZ	Slovácké strojírný, akciová společnost, Nivnická 1763, Uherský Brod, 68828, CZ	21.09.2012
98506	TOS, a.s., Stankovského 1892, Čelákovice, 25088, CZ	Slovácké strojírný, akciová společnost, Nivnická 1763, Uherský Brod, 68801, CZ	21.09.2012
100633	TOS, a.s., Stankovského 1892, Čelákovice, 25088, CZ	Slovácké strojírný, akciová společnost, Nivnická 1763, Uherský Brod, 68801, CZ	21.09.2012
155442	SYNTHOS Kralupy a.s., O. Wichterleho 810, Kralupy nad Vltavou, 27852, CZ	DWORY Kralupy a.s., O. Wichterleho 810, Kralupy nad Vltavou, 27801, CZ	25.09.2012
166004	LRC Products Limited, 103-105 Bath Road, Slough SL1 3UH, GB	COMASEC SAS, 5 Allee des Bas Tilliers, 92238 Gennevilliers, FR	25.09.2012
176179	Tarkett Aktiebolag, 37281 Ronneby, SE	TARKETT GDL SA, 2, Op der Sang, L 9779 Lentzweiler, LU	20.09.2012
178727	Beecham Group plc, 980 Great West Road, Brentford, Middlesex, TW8 9GS, GB	The Mentholatum Company, 707 Sterling Drive, Orchard Park, NY, US	25.09.2012
178728	Beecham Group plc, 980 Great West Road, Brentford, Middlesex, TW8 9GS, GB	The Mentholatum Company, 707 Sterling Drive, Orchard Park, NY, US	25.09.2012
188534	Beecham Group plc, 980 Great West Road, Brentford, Middlesex, TW8 9GS, GB	The Mentholatum Company, 707 Sterling Drive, Orchard Park, NY, US	25.09.2012
208376	Columbia Laboratories, Inc., 354 Eisenhower Parkway, Plaza 1, Second Floor, Livingston, NJ, US	Ares Trading S.A., Zone Industrielle de l'Ouirtaz, CH-1170 Aubonne, CH	19.09.2012
214421	TOS, a.s., Stankovského 1892, Čelákovice, 25088, CZ	Slovácké strojírný, akciová společnost, Nivnická 1763, Uherský Brod, 68801, CZ	21.09.2012
214422	TOS, a.s., Stankovského 1892, Čelákovice, 25088, CZ	Slovácké strojírný, akciová společnost, Nivnická 1763, Uherský Brod, 68801, CZ	21.09.2012
214423	TOS, a.s., Stankovského 1892, Čelákovice, 25088, CZ	Slovácké strojírný, akciová společnost, Nivnická 1763, Uherský Brod, 68801, CZ	21.09.2012
237200	Česká programová společnost spol. s r.o., Pobřežní 620/3, Praha 8 - Karlín, 18600, CZ	Chello Central Europe s.r.o., Pobřežní 620/3, Praha 8, 18600, CZ	21.09.2012
252807	Stavební doprava a mechanizace Praha a.s., Kutnohorská 309, Praha 10, 10000, CZ	SDM Praha, s.r.o., Kutnohorská 309, Praha 10-Dolní Měcholupy, 10000, CZ	24.09.2012
265202	Mgr. Pučálka Zdeněk, Malkovského 584, Praha 9 - Letňany, 19900, CZ	PUČÁLKA s.r.o., Malkovského 584, Praha 9 - Letňany, 19900, CZ	20.09.2012
269942	H + H Česká republika s.r.o., Růžodol 1, Litvínov, 43601, CZ	H + H International A/S, Dampfaergevej 3, Kodaň, DK	21.09.2012
272394	AUTO MAX spol. s r. o., Radíkovice 19, Radíkovice, 50327, CZ	SNIFORD s.r.o., Kubánské nám. 1391/11, Praha 10- Vršovice, 11000, CZ	20.09.2012
272395	AUTO MAX spol. s r. o., Radíkovice 19, Radíkovice, 50327, CZ	SNIFORD s.r.o., Kubánské nám. 1391/11, Praha 10- Vršovice, 11000, CZ	20.09.2012
284625	AUTO MAX spol. s r.o., Radíkovice 19, 50327, CZ	SNIFORD s.r.o., Kubánské nám. 1391/11, Praha 10- Vršovice, 11000, CZ	20.09.2012
285165	ecommerce.cz, a.s., Videňská 546/55, Brno, 63900, CZ	AS Comerc, spol. s r.o., Nováčkova 738/72, Brno, 61400, CZ	21.09.2012
285165	AS Comerc, spol. s r.o., Nováčkova 738/72, Brno, 61400, CZ	DENGERIS HOLDINGS LIMITED, Prodromou, 75 Oneworld Parkview House, 4th Floor, 2063 Nicosia, CY	21.09.2012

Číslo zápisu	Dřívější vlastník	Nynější vlastník	S účinností od
288225	AUTO MAX spol. s r.o., Radíkovice 19, Radíkovice, 50327, CZ	SNIFORD s.r.o., Kubánské nám. 1391/11, Praha 10- Vršovice, 11000, CZ	20.09.2012
295465	Saint-Gobain Building Distribution CZ, spol. s r.o., Pod Můstkem 884, Rudná, 25219, CZ	SIKO CB, a.s., Budějovická 1228/II, Vodňany, 38901, CZ	21.09.2012
295638	Saint-Gobain Building Distribution CZ, spol. s r.o., Pod Mústkem 884, Rudná, 25219, CZ	SIKO CB, a.s., Budějovická 1228/II, Vodňany, 38901, CZ	21.09.2012
296652	JANUS, spol. s r.o., Ocelářská 9, Praha 9, 19000, CZ	Gating Energo, s.r.o., Sokolovská 366/84, Praha 8 - Karlín, 18600, CZ	24.09.2012
300477	TOS, a.s., Stankovského 1892, Čelákovice, 25088, CZ	Slovácké strojírny, akciová společnost, Nivnická 1763, Uherský Brod, 68801, CZ	21.09.2012
303376	AUTO MAX spol. s r.o., Radíkovice 19, Radíkovice, 50327, CZ	SNIFORD s.r.o., Kubánské nám. 1391/11, Praha 10- Vršovice, 11000, CZ	20.09.2012
303405	Saint-Gobain Building Distribution CZ, spol. s r.o., Pod Mústkem 884, Rudná, 25219, CZ	SIKO CB, a.s., Budějovická 1228/II, Vodňany, 38901, CZ	21.09.2012
303521	AG Memory-in s.r.o., Dukelská třída 3, Hradec Králové, 50002, CZ	OPIUMEX EUROPE s.r.o., Dukelská 3, Hradec Králové, 50002, CZ	25.09.2012
303522	AG Memory-in s.r.o., Dukelská třída 3, Hradec Králové, 50002, CZ	OPIUMEX EUROPE s.r.o., Dukelská 3, Hradec Králové, 50002, CZ	25.09.2012
306269	AG Memory-in, s.r.o., Na Rybárně 1700, Hradec Králové, 50002, CZ	OPIUMEX EUROPE s.r.o., Dukelská 3, Hradec Králové, 50002, CZ	25.09.2012
313805	LIDL Česká republika, v.o.s., Nárožní 1359/11, Praha 5, 15800, CZ	Lidl Stiftung & Co. KG, Stiftsbergstrasse 1, 74167 Neckarsulm, DE	21.09.2012
318237	Beneš Robert, Petřvald 222, Petřvald, 74260, CZ	Světlík Pavel, K palečku 2662/16, Praha 9, 19300, CZ	24.09.2012
318713	CZECH MEDIA Group s.r.o., Hodkovická 109, Liberec, 46006, CZ	Nový Web s.r.o., Vršovická 416/9, Praha 10, 10100, CZ	20.09.2012
323936	ABCOM Technologies SE, Primátorská 296/38, Praha 8 - Libeň, 18000, CZ Incentive Marketing, s.r.o., Bubenská 7/412, Praha 7, 17000, CZ	ABCOM Technologies SE, Primátorská 296/38, Praha 8 - Libeň, 18000, CZ	24.09.2012
325892	CET 21 spol. s r.o., Kříženeckého náměstí 1078/5, Praha 5, 15252, CZ	ITV Studios Limited, The London Television Centre, Upper Ground, London, GB	24.09.2012
326626	Salon YES VISAGE s.r.o., Fr. Křížka 780, Kladno - Rozdělův, 27204, CZ	YES VIP s.r.o., Ladova 468, Hřebeč, 27345, CZ	21.09.2012
326874	Česká programová společnost spol. s r.o., Pobřežní 620/3, Praha 8 - Karlín, 18600, CZ	Chello Central Europe s.r.o., Pobřežní 620/3, Praha 8, 18600, CZ	21.09.2012

## Změny v údajích o vlastních ochranných známkách

Kapitola obsahuje ochranné známky, u kterých byla v rejstříku ochranných známkách vyznačena změna v údajích o vlastních ve smyslu ustanovení § 27 odst. 2 a 7 zákona č. 441/2003 Sb.

Číslo zápisu	Vlastník	S účinností od
155442	SYNTHOS Kralupy a.s., O. Wichterleho 810, Kralupy nad Vltavou, 27852, CZ	25.09.2012
155442	SYNTHOS Kralupy a.s., O. Wichterleho 810, Kralupy nad Vltavou, 27801, CZ	25.09.2012
161186	Teva Czech Industries s.r.o., Ostravská 29, Opava - Komárov, 74770, CZ	19.09.2012
173801	Komerční banka, a.s., Na Příkopě 33 čp. 969, Praha 1, 11407, CZ	25.09.2012
175777	NOVUM, spol. s r.o., 28. pluku 483/11, Praha 10, 10100, CZ	24.09.2012
175778	NOVUM, spol. s r.o., 28. pluku 483/11, Praha 10, 10100, CZ	24.09.2012
175871	NOVUM, spol. s r.o., 28. pluku 483/11, Praha 10, 10100, CZ	24.09.2012
178724	AB Lindex, Nils Ericsonsplatsen 3, SE-411 03 Göteborg, SE	25.09.2012
178744	JUDr.Ivo Koudelka, Jeseniova 23/518, Praha 3, 13000, CZ	21.09.2012
179667	Ing. Jaromír Háněl, Zadní 459, Zvole, 25245, CZ	25.09.2012
180328	DESTILA, s.r.o., Kaštanová 435/127, Brno, 62000, CZ	21.09.2012
181087	Ing. Jaromír Háněl, Zadní 459, Zvole, 25245, CZ	25.09.2012
187181	Anežka Šolková, Vonoklasy 138, Černošice, 25228, CZ	20.09.2012
190975	Česká speleologická společnost, Na Březince 1513/15, Praha 5, 15000, CZ	20.09.2012
196681	DESTILA, s.r.o., Kaštanová 435/127, Brno, 62000, CZ	21.09.2012
198837	KRALUPOL s.r.o., Jandova 10/3, Praha 9, 19000, CZ	21.09.2012
198838	KRALUPOL s.r.o., Jandova 10/3, Praha 9, 19000, CZ	21.09.2012
211270	THUN STUDIO s.r.o., Radlická 180/50, Praha 5 - Smíchov, 15000, CZ	25.09.2012
211439	DESTILA, s.r.o., Kaštanová 435/127, Brno, 62000, CZ	21.09.2012
247442	Ing. Jiří Kejř, Nad Rokoskou 1321/29, Praha 8 - Libeň, 18200, CZ	25.09.2012
247443	Ing. Jiří Kejř, Nad Rokoskou 1321/29, Praha 8 - Libeň, 18200, CZ	25.09.2012
251437	KRALUPOL s.r.o., Jandova 10/3, Praha 9, 19000, CZ	21.09.2012
251438	KRALUPOL s.r.o., Jandova 10/3, Praha 9, 19000, CZ	21.09.2012
252932	DELIS SERVIS s.r.o., Mjr. Nováka 1490/14, Ostrava - Hrabůvka, 70030, CZ	20.09.2012
255122	Favia s.r.o., Jesenická 565, Dolní Jirčany, 25244, CZ	20.09.2012
255160	EKOFOLO spol. s r.o., Železniční 566/7, Olomouc - Chválkovice, 77200, CZ	19.09.2012
255303	CJ Corp., 12, Sowol-ro 2-gil, Jung-gu, Seoul, KR	24.09.2012
255304	CJ Corp., 12, Sowol-ro 2-gil, Jung-gu, Seoul, KR	24.09.2012
255820	Mrkvičková Cigánková Jana Mgr., Baarova 43/802, Praha 4, 14000, CZ	25.09.2012
256274	Teva Czech Industries s.r.o., Ostravská 29, Opava-Komárov, 74770, CZ	19.09.2012
256708	Ramada International, Inc., 22 Sylvan Way, Parsippany, NJ, US	19.09.2012
256709	Ramada International, Inc., 22 Sylvan Way, Parsippany, NJ, US	19.09.2012
256710	Ramada International, Inc., 22 Sylvan Way, Parsippany, NJ, US	19.09.2012
257249	LET'S FLY s.r.o., Mošnov - Mezinárodní letiště, Ostrava 407, 74251, CZ	25.09.2012
257311	Ramada International, Inc., 22 Sylvan Way, Parsippany, NJ, US	19.09.2012
257623	Hay Group Holdings, Inc., 103 Faulk Road, Suite 202, Wilmington, DE, US	21.09.2012
257900	Komerční banka, a.s., Na Příkopě 33 čp. 969, Praha 1, 11407, CZ	25.09.2012
257901	Komerční banka, a.s., Na Příkopě 33 čp. 969, Praha 1, 11407, CZ	25.09.2012
259577	Jiří Ošmyk, Staňkova 1743/19, Tábor, 39002, CZ	24.09.2012
260322	Asseco Central Europe, a.s., Podvinný mlýn 2178/6, Praha 9, 19000, CZ	20.09.2012

Číslo zápisu	Vlastník	S účinností od
261564	GEMCO, s.r.o., Studentské náměstí 1531, Uherské Hradiště, 68601, CZ	20.09.2012
261565	GEMCO, s.r.o., Studentské náměstí 1531, Uherské Hradiště, 68601, CZ	20.09.2012
262674	SILOP a. s., Vodičkova 791/41, Praha - Nové Město, 11000, CZ	19.09.2012
262988	BV Spedice s.r.o., Slévárenská 671, České Budějovice, 37001, CZ	24.09.2012
263230	MTE spol. s r.o., Hybešova 289/43, Brno, 60200, CZ	21.09.2012
264117	ARCHTEX s.r.o., Hrnčířská 890/15, Brno, 60200, CZ	19.09.2012
264808	KRALUPOL s.r.o., Jandova 10/3, Praha 9, 19000, CZ	21.09.2012
264809	KRALUPOL s.r.o., Jandova 10/3, Praha 9, 19000, CZ	21.09.2012
264810	KRALUPOL s.r.o., Jandova 10/3, Praha 9, 19000, CZ	21.09.2012
275513	Primus CE s.r.o., Místecká 1116, Příbor, 74258, CZ	19.09.2012
275514	Primus CE s.r.o., Místecká 1116, Příbor, 74258, CZ	19.09.2012
275515	Primus CE s.r.o., Místecká 1116, Příbor, 74258, CZ	19.09.2012
275516	Primus CE s.r.o., Místecká 1116, Příbor, 74258, CZ	19.09.2012
278933	Primus CE s.r.o., Místecká 1116, Příbor, 74258, CZ	19.09.2012
278934	Primus CE s.r.o., Místecká 1116, Příbor, 74258, CZ	19.09.2012
278935	Primus CE s.r.o., Místecká 1116, Příbor, 74258, CZ	19.09.2012
281836	Primus CE s.r.o., Místecká 1116, Příbor, 74258, CZ	19.09.2012
283182	Karel Plíhal, Hliněná 956, Říčany, 25101, CZ	20.09.2012
283566	Primus CE s.r.o., Místecká 1116, Příbor, 74258, CZ	19.09.2012
283567	Primus CE s.r.o., Místecká 1116, Příbor, 74258, CZ	19.09.2012
288725	WEBER system s.r.o., Kroftova 1, Praha 5 - Smíchov, 15000, CZ	25.09.2012
292790	Partners Financial Services, a.s., Türkova 2319/5b, Praha 4 - Chodov, 14900, CZ	20.09.2012
292791	Partners Financial Services, a.s., Türkova 2319/5b, Praha 4 - Chodov, 14900, CZ	20.09.2012
293542	Primus CE s.r.o., Místecká 1116, Příbor, 74258, CZ	19.09.2012
294401	Partners Financial Services, a.s., Türkova 2319/5b, Praha 4 - Chodov, 14900, CZ	20.09.2012
295213	Partners Financial Services, a.s., Türkova 2319/5b, Praha 4 - Chodov, 14900, CZ	20.09.2012
299096	Partners Financial Services, a.s., Türkova 2319/5b, Praha 4 - Chodov, 14900, CZ	20.09.2012
302777	Partners Financial Services, a.s., Türkova 2319/5b, Praha 4 - Chodov, 14900, CZ	20.09.2012
302778	Partners Financial Services, a.s., Türkova 2319/5b, Praha 4 - Chodov, 14900, CZ	20.09.2012
306896	KRALUPOL s.r.o., Jandova 10/3, Praha 9, 19000, CZ	21.09.2012
310256	KRALUPOL s.r.o., Jandova 10/3, Praha 9, 19000, CZ	21.09.2012
318599	AQUILONE.CZ s.r.o., Za Hládkovem 676/20, Praha 6 - Střešovice, 16900, CZ	21.09.2012
319046	KRALUPOL s.r.o., Jandova 10/3, Praha 9, 19000, CZ	21.09.2012
320588	Partners Financial Services, a.s., Türkova 2319/5b, Praha 4 - Chodov, 14900, CZ	20.09.2012
323936	Incentive Marketing, s.r.o., Bubenská 7/412, Praha 7, 17000, CZ	19.09.2012

V kapitole se zveřejňují podle ustanovení § 15 odst. 4 zákona č. 452/2001 Sb., o ochranně označení původu a zeměpisných označení, zápisy označení původu/zeměpisných označení, jejich zrušení a jiné důležité skutečnosti.

### Změny v údajích o uživateli

<b>OP/ZO</b>	<b>Číslo zápisu</b>	<b>Znění</b>	<b>Zapsaný uživatel</b>	<b>S účinností od</b>
Označení původu	74	ČESKÝ KŘIŠTÁL	Crystal Bohemia a.s. Jiráskova 223 290 01 Poděbrady Česká republika	20.09.2012
Označení původu	75	ČESKÉ SKLO	Crystal Bohemia a.s. Jiráskova 223 290 01 Poděbrady Česká republika	20.09.2012

## Ostatní rozhodné údaje a úřední opravy

Kapitola zahrnuje zejména přetřídění seznamu výrobků a služeb v návaznosti na mezinárodní zápis, opravu chyb ve formulaci, přepisů a zjevných nesprávností za účelem uvedení do souladu se skutečností. V této kapitole jsou zveřejňovány jen takové údaje, které nemohou být zveřejněny spolu se zveřejněním přihlášky nebo se zápisem ochranné známky. Dále kapitola obsahuje důležitá úřední sdělení.

(97) **EP 1799776**

Datum provedení změny: 19.09.2012

Oznámení o udělení evropského patentu č. 1799776 ze dne 29.08.2012 bylo zrušeno a řízení bylo přerušeno.

(111) **318929**

(210) O-481924

Datum provedení změny: 24.09.2012

Na základě požadavku zástupce přihlašovatele je výraz "ložiska pístové tyče válce" zatříděný ve tř. 7 a 12 upřesněn na "pouzdro pístního čepu".