

Číselné INID kódy pro označování bibliografických dat technických řešení

INID Codes for the identification of bibliographic data of technical solutions

(Standard WIPO ST. 9 a ST. 80)

(11)	číslo patentu/zápisu/osvědčení	(11)	Number of the patent/registration/certification
(15)	datum zápisu průmyslového vzoru	(15)	Industrial design registration date
(21)	číslo přihlášky/zádsti	(21)	Application number
(22)	datum podání přihlášky/zádsti	(22)	Date of application filing
(23)	údaje o výstavní prioritě	(23)	Exhibition priority data
(28)	počet průmyslových vzorů	(28)	Number of industrial designs included in the application
(31)	číslo prioritní přihlášky	(31)	Number of priority application
(32)	datum podání prioritní přihlášky	(32)	Filing date of priority application
(33)	země priority	(33)	Priority country
(40)	datum zveřejnění přihlášky vynálezu	(40)	Date of publication of patent application
(45)	datum zveřejnění zapsaného průmyslového vzoru	(45)	Publication date of the registered industrial design
(47)	datum zveřejnění udělení patentu a zápisu užitého vzoru, datum zápisu užitého vzoru, datum oznámení udělení evropského patentu v Evropském patentovém věstníku	(47)	Publication date of patent granting and publication date of utility model registration, registration date of utility model, publication date of European patent granting in the European patent bulletin
(51)	mezinárodní patentové třídění/Locarnské třídění průmyslových vzorů	(51)	International Patent Classification/ Locarno Classification for Industrial Designs
(54)	název	(54)	Title
(55)	vyobrazení průmyslového vzoru	(55)	Reproduction of the industrial design
(57)	anotace	(57)	Abstract
(68)	číslo základního patentu	(68)	Number of the basic patent
(71)	označení přihlašovatele/zadatele	(71)	Applicant
(72)	označení původce	(72)	Inventor
(73)	označení majitele/vlastníka	(73)	Owner
(74)	označení zástupce	(74)	Attorney's name and address
(86)	číslo mezinárodní přihlášky	(86)	International application number
(87)	číslo mezinárodního zveřejnění	(87)	International publication number
(92)	datum a číslo první registrace přípravku pro Českou republiku	(92)	Date and number(s) of the first authorization to market the product in the CZ
(93)	datum, číslo a země první registrace přípravku v rámci Společenství	(93)	Date, number(s) and country of the first authorization to market the product in the EEC
(94)	doba platnosti osvědčení	(94)	Term of certification validity
(95)	označení a typ přípravku	(95)	Name of the product and product type
(96)	datum podání a číslo evropské patentové přihlášky	(96)	European patent application filing date and number
(97)	datum zveřejnění a číslo zveřejnění evropské patentové přihlášky v Evropském patentovém věstníku	(97)	European patent application publication date and publication number in the European patent bulletin

Číselné INID kódy pro označování bibliografických dat ochranných známek

INID codes and minimum required for the identification of bibliographics data relating to marks

(Standard WIPO ST.60)

(111)	Číslo zápisu ochranné známky (registrace)	(111)	Number of registration
(151)	Datum zápisu ochranné známky	(151)	Date of the registration
(210)	Číslo přihlášky ochranné známky (spisu)	(210)	Number of the application
(220)	Datum podání přihlášky	(220)	Date of filing of the application
(320)	Datum vzniku práva přednosti	(320)	Date of the first application
(442)	Datum zveřejnění přihlášky po průzkumu	(442)	Date of the publication of the examined application
(450)	Datum zveřejnění zápisu ochranné známky ve Věstníku	(450)	Date of publication of the registration
(510)	Seznam výrobků a služeb	(510)	List of goods and/or services
(511)	Číslo třídy výrobků a služeb	(511)	Number of the class of goods and/or services
(526)	Omezení rozsahu ochrany o prvek	(526)	Disclaimer
(540)	Znění nebo vyobrazení ochranné známky	(540)	Reproduction of the mark
(551)	Kolektivní ochranná známka	(551)	Collective mark
(554)	Prostorová ochranná známka	(554)	Three-dimensional mark
(558)	Ochranná známka tvořená pouze barvou nebo kombinací barev	(558)	Mark consisting exclusively of one or several colours
(583)	Datum právní moci rozhodnutí/výsledek rozhodnutí	(583)	Date of the legal force of the decision/ result of the decision
(591)	Údaje o barevnosti ochranné známky	(591)	Information concerning colour
(730)	Přihlašovatel/vlastník ochranné známky	(730)	The applicant or the holder of the mark
(740)	Zástupce	(740)	Name and address of the representative
(811)	Mezinárodní číslo zápisu ochranné známky	(811)	Number of the international registration
(890)	Kód státu ochrany mezinárodní ochranné známky	(890)	INID code of the state of the international mark

Kódy pro kódování záhlaví oznámení publikovaných ve Věstníku

(Standard WIPO ST. 17)

BB9A	zveřejněné přihlášky vynálezů	MK4A	zánik patentů uplynutím doby platnosti
FG1K	zapsané užité vzory	MK4F	zánik autorských osvědčení uplynutím doby platnosti
FG4A	udělené patenty	MK4Q	zánik průmyslového vzoru uplynutím doby ochrany
FG4Q	zapsané průmyslové vzory	MM4A	zánik patentů pro nezaplacení ročních poplatků
LD3K	částečný výmaz užitého vzoru	MM4F	zánik autorských osvědčení pro nezaplacení ročních poplatků
LD4Q	částečný výmaz průmyslového vzoru	ND1K	prodloužení platnosti užitého vzoru
MA4A	zánik patentu vzdáním se	ND4Q	obnova doby ochrany průmyslového vzoru
MA4F	zánik autorských osvědčení vzdáním se	PA4A	změna autorského osvědčení na patent
MC3K	výmaz užitého vzoru	PC9A	změna dispozičního práva k vynálezu
MC4A	zrušení patentu	PD1K	převod práv a ostatní změny majitelů užitého vzoru
MC4F	zrušení autorského osvědčení	PD4A	převod práv a ostatní změny majitelů patentů
MC4Q	výmaz průmyslového vzoru	PD4Q	převod práv a ostatní změny vlastníků průmyslových vzorů
MH1K	zánik užitého vzoru vzdáním se	QA9A	nabídka licence
MH4A	částečné zrušení patentu	SB4A	zapsané patenty do rejstříku po odtajnění
MH4F	částečné zrušení autorského osvědčení	SB4F	zapsaná autorská osvědčení do rejstříku po odtajnění
MH4Q	zánik průmyslového vzoru vzdáním se		
MK1K	zánik užitého vzoru uplynutím doby platnosti		

Opravy Změny Různé

Opravy u přihlášek vynálezů s žádostí o udělení patentu

HA9A	jmenování vynálezce	HF9A	oprava dat
HB9A	oprava jmen	HG9A	oprava chyb v třídění
HC9A	změna jmen	HH9A	oprava nebo změna všeobecně
HD9A	oprava adres	HK9A	tiskové chyby v úřed. věstnících
HE9A	změna adres		

Opravy ochranných dokumentů

patenty	autorská osvědčení	užitné vzory	průmyslové vzory	
TA4A	TA4F	TA1K	TA4Q	jmenování vynálezce
TB4A	TB4F	TB1K	TB4Q	oprava jmen
TC4A	TC4F	TC1K	TC4Q	změna jmen
TD4A	TD4F	TD1K	TD4Q	oprava adres
TE4A	TE4F	TE1K	TE4Q	změna adres
TF4A	TF4F	TF1K	TF4Q	oprava dat
TG4A	TG4F	TG1K	TG4Q	oprava chyb v třídění
TH4A	TH4F	TH1K	TH4Q	oprava nebo změna všeobecně
TK9A	TK9F	TK1K	TK4Q	tiskové chyby v úřed. věstnících

Kódy pro označování zemí a mezinárodních organizací použité ve věstníku

AT	Rakousko
BR	Brazílie
BZ	Belize
CH	Švýcarsko
CL	Chile
CN	Čína
CO	Kolumbie
CZ	Česká republika
DE	Spolková republika Německo
DK	Dánsko
ES	Španělsko
FR	Francie
GB	Velká Británie
IN	Indie
JP	Japonsko
KR	Korejská republika
NL	Nizozemí
PL	Polsko
SK	Slovensko
US	Spojené státy americké

Kódy pro označování států USA použité ve věstníku

CA	California
DE	Delaware
FL	Florida
MA	Massachusetts
MO	Missouri
NJ	New Jersey
NY	New York
OH	Ohio
VA	Virginia

BB9A Zveřejněné přihlášky vynálezů - přehled podle čísel přihlášek

Dále uvedené přihlášky vynálezů byly zveřejněny dnem, uvedeným ve Věstníku podle zákona č. 527/1990 Sb., o vynálezech a zlepšovacích návrzích, ve znění pozdějších předpisů, a jsou k dispozici v patentové knihovně Úřadu průmyslového vlastnictví, Antonína Čermáka 2a, 160 68, Praha 6.

2011-188	B 60 C 3/00	(2006.01)
2011-192	B 21 D 22/20	(2006.01)
2011-195	G 01 N 21/17	(2006.01)
2011-201	B 60 R 7/06	(2006.01)

Zveřejněné přihlášky vynálezů - řazené podle MPT

- (51) **B21D 22/20** (2006.01)
C21D 8/00 (2006.01)

(21) **2011-192**

- (71) Západočeská univerzita v Plzni, Plzeň, CZ
(72) Mašek Bohuslav Prof. Dr. Ing., Kaznějov, CZ
Jirková Hana Dr. Ing., Strakonice, CZ
Kučerová Ludmila Ing. Ph.D., Plzeň, CZ
Ronešová Andrea Ing., Plzeň, CZ
Jeníček Štěpán Ing., Rotava, CZ

(54) **Způsob výroby plechového ocelového výlisku s lokálně modifikovanými vlastnostmi**

(22) 04.04.2011

- (57) Při první variantě provádění způsobu výroby plechového ocelového výlisku s lokálně modifikovanými vlastnostmi je polotovar (1) z ocelového plechu v prvním kroku výroby v zařízení (2) pro ohřev ohřátý na teplotu austenitu materiálu, ze kterého je polotovar (1) vyroben, v dalším kroku je polotovar (1) z ocelového plechu v nástroji (3) pro hluboké tažení přepracován deformací na finální výtažek (4) a v dalším kroku je finální výtažek (4) v nástroji (3) pro hluboké tažení ochlazen. Při druhé variantě provádění způsobu výroby plechového ocelového výlisku s lokálně modifikovanými vlastnostmi je v prvním kroku výroby polotovar (1) z ocelového plechu v nástroji (3) pro hluboké tažení přepracován deformací na finální výtažek (4), v druhém kroku je finální výtažek (4) ohřátý v zařízení (2) pro ohřev, přičemž finální výtažek (4) je ohřátý na teplotu austenitu materiálu, ze kterého je finální výtažek (4) vyroben, a v dalším kroku je finální výtažek (4) v nástroji (3) pro hluboké tažení ochlazen. Při provádění obou variant způsobu výroby plechového ocelového výlisku s lokálně modifikovanými vlastnostmi jsou v procesu ochlazování různých částí finálního výtažku (4) ochlazeny na různou teplotu a/nebo různou rychlostí, v dalším kroku je finální výtažek (4) uložen do temperovacího zařízení (7), kde je provedena stabilizace zbytkového austenitu difusním přerozdělením uhlíku v materiálu, ze kterého je finální výtažek (4) vyroben, a po ukončení stabilizace je finální výtažek (4) vyjmut z temperovacího zařízení (7) a volně vychlazen na vzduchu na teplotu okolí.

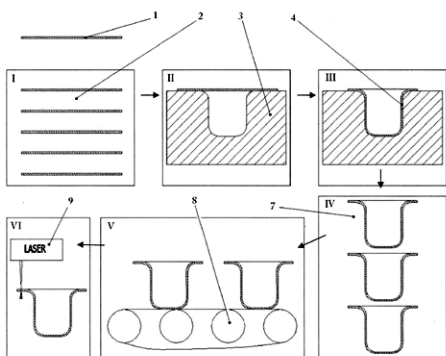

- (51) **B60C 3/00** (2006.01)
B60C 15/06 (2006.01)
B29D 30/06 (2006.01)

(21) **2011-188**

- (71) Klabal Miloslav Ing., Otrokovice, CZ
(54) **Galuska se zlepšenou funkcí v oblasti ráfku**
(22) 04.04.2011

- (57) Galuska je tvořena běhounem (1), nosnou kostrou (2) a ráfkovou tkanicí (3) vhodné šíře. Je opatřena vrstvou vhodného materiálu vnějšího patního nárazníku (4), který je umístěn mezi kostrou (2) a ráfkovou tkanicí (3), jehož šíře je shodná s šíří ráfkové tkanice (3). Dále je opatřena vnitřním patním nárazníkem (5), který je umístěn (nalepen, přivulkanizován) na vnitřní povrch kostry (2) v oblasti ráfku a má shodnou šířku s ráfkovou tkanicí (3).

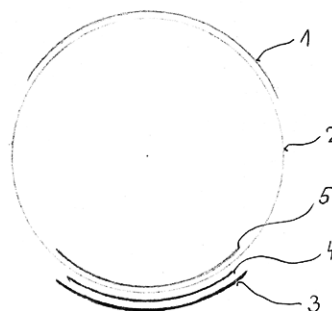

- (51) **B60R 7/06** (2006.01)
B60R 7/10 (2006.01)

(21) **2011-201**

- (71) ŠKODA AUTO a. s., Mladá Boleslav, CZ
(72) Kutil Jaroslav, Benátky nad Jizerou, CZ
(54) **Víko kapsy spolujezdce s madlem a výklopným věšákem**
(22) 07.04.2011

- (57) Víko (2) kapsy spolujezdce je opatřené otvorem (6), ve kterém je umístěno madlo (3) k otevírání víka (2), do něž je integrován výklopný věšák (4). Ve vyklopené pracovní poloze věšáku (4) je pomocí ucha tašky/poutky oděvu zablokováno madlo (3) víka (2) kapsy spolujezdce v zavřené poloze víka (2). V otevřené poloze madla (3) a víka (2) kapsy spolujezdce je zablokováno výklopný věšák (4) v uzavřené poloze.

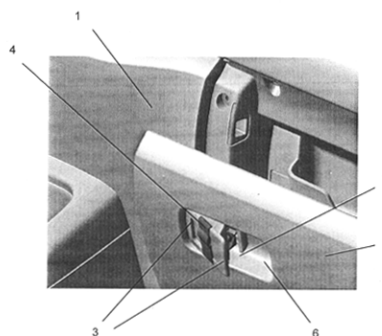

- (51) **G01N 21/17** (2006.01)
G01N 21/21 (2006.01)
G01B 11/24 (2006.01)

(21) **2011-195**

- (71) Vysoké učení technické v Brně, Brno, CZ
(72) Ficker Tomáš Prof. RNDr. DrSc., Brno, CZ
(54) **Způsob topografického zjišťování pevnosti v tlaku cementového kamene v betonových konstrukcích a optické zařízení k provádění tohoto způsobu**

(22) 06.04.2011

- (57) Vynález se týká způsobu topografického zjišťování pevnosti v tlaku cementového kamene ve starších betonových konstrukcích zajišťujícího průkazné lokální měření pouze v místech, kde je zastoupen cementový kámen bez dalšího vlivu přídavného kameniva nebo pískových zrn. Způsob zahrnuje odběr miniaturních úlomků cementového kamene z betonové konstrukce, digitální snímání lomových plošek alespoň na pěti různých místech odebraných úlomků pomocí optického zařízení, digitální rekonstrukci trojrozměrného povrchového reliéfu lomových plošek, výpočet topografických parametrů povrchového reliéfu lomových plošek a jejich průměrné hodnoty. Předmětem vynálezu je také optické zařízení k provádění tohoto způsobu, sestává z upraveného tubusu (1) mikroskopu, spojeného s digitálním fotoaparátem (7), kde tubus (1) mikroskopu je připojen k posuvnému upevňovacímu rameni (8).

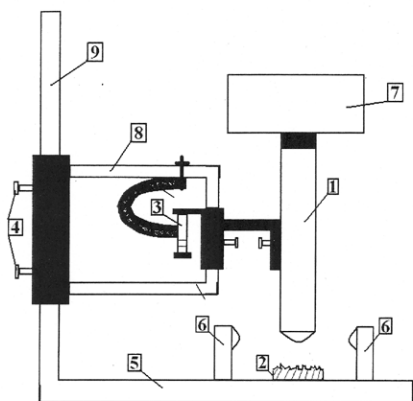

Zveřejněné přihlášky vynálezů - přehled podle třídících znaků

Tato kapitola obsahuje zveřejněné přihlášky vynálezů uspořádané podle třídících znaků mezinárodního patentové třídění, nacházejících se na druhém až x-tém místě zatřídění přihlášky vynálezu. Přihlášky vynálezu uspořádané podle třídících znaků na 1. pozici zatřídění jsou uvedeny v předchozí části.

B 29 D 30/06	(2006.01)	2011-188
B 60 C 15/06	(2006.01)	2011-188
B 60 R 7/10	(2006.01)	2011-201
C 21 D 8/00	(2006.01)	2011-192
G 01 B 11/24	(2006.01)	2011-195
G 01 N 21/21	(2006.01)	2011-195

Seznam přihlašovatelů zveřejněných přihlášek vynálezů

(71)	(21)	(51)	(71)	(21)	(51)
Klabal Miloslav Ing., Otrokovice, CZ	2011-188	B 60 C 3/00	(2006.01)		
ŠKODA AUTO a. s., Mladá Boleslav, CZ	2011-201	B 60 R 7/06	(2006.01)		
Vysoké učení technické v Brně, Brno, CZ	2011-195	G 01 N 21/17	(2006.01)		
Západočeská univerzita v Plzni, Plzeň, CZ	2011-192	B 21 D 22/20	(2006.01)		

FG4A

Udělené patenty - přehled podle čísel patentů

V období uzávěrky tohoto čísla Věstníku udělil Úřad průmyslového vlastnictví tyto patenty.

303485	C 08 B 15/00	(2006.01)
303486	C 11 D 17/04	(2006.01)
303487	B 21 D 3/05	(2006.01)
303488	C 07 D 307/82	(2006.01)
303489	C 07 D 307/80	(2006.01)
303490	C 07 C 229/50	(2006.01)
303491	G 01 N 33/22	(2006.01)
303492	F 27 B 7/26	(2006.01)
303493	F 16 L 15/04	(2006.01)

FG4A

Udělené patenty - přehled podle MPT

(51) B21D 3/05 (2006.01)	(86) PCT/FR2001/003899
(11) 303487	(87) WO 2002/048132
(40) 16.07.2003	(22) 10.12.2001
(21) 2002-4215	(74) Ing. Eduard Hakr, Přístavní 24, Praha 7, 17000
(73) SMS DEMAG AKTIENGESELLSCHAFT, Düsseldorf, DE	(51) C08B 15/00 (2006.01)
(72) Hartung Hans Georg, Pulheim, DE	C08B 37/04 (2006.01)
Kohlstedde Werner, Hilden, DE	C08B 37/08 (2006.01)
Willems Markus, Erkrath, DE	(11) 303485
Reismann Hans-Jürgen, Düsseldorf, DE	(40) 12.12.2001
Riffelmann Manfred, Moers, DE	(21) 2001-1651
Svejkovsky Ulrich, Wuppertal, DE	(73) SIGMAR ITALIA S.p.A., Alme' (Bergamo), IT
Ernst Stefan, Duisburg, DE	(72) Barbucci Rolando, Milano, IT
(54) Způsob nastavování rovnací spáry při provozování rovnacího stroje k rovnání profilů	Sportoletti Giancarlo, Milano, IT
(32) 21.06.2000	(54) Způsob výroby zesílených polysacharidů
(31) 10029387	(32) 11.11.1998
(33) DE	(31) MI98A002443
(86) PCT/EP2001/006319	(33) IT
(87) WO 2001/097992	(86) PCT/EP1999/008480
(22) 02.06.2001	(87) WO 2000/027886
(74) JUDr. Miloš Všeťečka, Hálkova 2, Praha 2, 12000	(22) 09.11.1999
	(74) KOREJZOVÁ & SPOL., v.o.s., JUDr. Zdeňka Korejzová, advokátka, Korunní 104/E, Praha 10, 10100
(51) C07C 229/50 (2006.01)	(51) C11D 17/04 (2006.01)
C07C 233/60 (2006.01)	E03D 9/02 (2006.01)
A61K 31/195 (2006.01)	C11D 1/94 (2006.01)
A61P 25/00 (2006.01)	C11D 1/37 (2006.01)
(11) 303490	C11D 10/04 (2006.01)
(40) 17.03.2004	(11) 303486
(21) 2003-1916	(40) 16.04.2003
(73) ELI LILLY AND COMPANY, Indianapolis, IN, US	(21) 2002-3836
(72) Coffey David Scott, Indianapolis, IN, US	(73) DEOFLORE S.P.A., Confienza, IT
Monn James Allen, Indianapolis, IN, US	(72) Gazzaniga Giancarlo, Salice Terme, IT
Pedersen Steven Wayne, Indianapolis, IN, US	Perazzo Livia, Villanova Monferrato, IT
Pedregal-Tercero Concepcion, Alcobendas, ES	Guenzi Gian Luca, Robbio Lomellina, IT
(54) Prodrogy excitálních aminokyselin	(54) Zařízení pro čištění WC mís a způsob jeho výroby
(32) 11.01.2001, 02.08.2001, 16.10.2001, 07.11.2001	(32) 19.05.2000
(31) 01500007, 01500206, 60/329786, 01500263	(31) 00830362
(33) EP, EP, US, EP	(33) EP
(86) PCT/US2001/045866	(86) PCT/IT2001/000245
(87) WO 2002/055481	(87) WO 2001/088078
(22) 21.12.2001	(22) 17.05.2001
(74) JUDr. Otakar Švorčík, Hálkova 2, Praha 2, 12000	(74) JUDr. Zdeňka Korejzová, Spálená 29, Praha 1, 11000
(51) C07D 307/80 (2006.01)	(51) F16L 15/04 (2006.01)
A61K 31/343 (2006.01)	F16L 15/06 (2006.01)
A61P 9/00 (2006.01)	E21B 17/042 (2006.01)
(11) 303489	(11) 303493
(40) 13.08.2003	(40) 18.06.2003
(21) 2003-1611	(21) 2003-305
(73) Sanofi-Aventis, Paris, FR	(73) VALLOUREC MANNESMANN OIL & GAS FRANCE, Aulnoye-Aymeries, FR
(72) Biard Michel, Sisteron, FR	(72) Coulon Jean Luc, Monceau Saint Waast, FR
(54) Způsob přípravy hydrochloridu 2-butyl-3-{4-[3-(dibutylamino)propoxy]benzoyl}-5-nitrobenzofuranu	Noel Thierry, Sebourg, FR
(32) 11.12.2000	Roussie Gabriel, Mons En Baroeuil, FR
(31) 0016069	Varenne Emmanuel, Villefranche-Sur-Saone, FR
(33) FR	(54) Trubkový závitový spoj, utěsněný trubkový závitový spoj a způsob zhotovování utěsněného trubkového závitového spoje
(86) PCT/FR2001/003900	(32) 30.06.2000
(87) WO 2002/048078	(31) 0008510
(22) 10.12.2001	(33) FR
(74) Ing. Eduard Hakr, Přístavní 24, Praha 7, 17000	(86) PCT/FR2001/002005
	(87) WO 2002/001102
(51) C07D 307/82 (2006.01)	(22) 25.06.2001
C07D 307/80 (2006.01)	(74) JUDr. Miloš Všeťečka, Hálkova 2, Praha 2, 12000
(11) 303488	(51) F27B 7/26 (2006.01)
(40) 13.08.2003	(11) 303492
(21) 2003-1610	(40) 20.06.2012
(73) Sanofi-Aventis, Paris, FR	(21) 2010-905
(72) Fino Noël, Château-Arnoux, FR	(73) Wikov Gear s.r.o., Plzeň, CZ
Leroy Corinne, Orpierre, FR	
(54) Methansulfonamidobenzofuran, způsob jeho přípravy a jeho použití jako syntetického meziproduktu	
(32) 11.12.2000	
(31) 0016070	
(33) FR	

- (72) Kouša Martin, Dobřichovice, CZ
Slepíčka Míloslav Bc., Plzeň, CZ
Dubský Petr, Plzeň, CZ
- (54) **Převodová skřín pro pohon nechráněného věnce**
- (22) 08.12.2010
- (74) TICHÝ & POLÁČEK Patentopravní a známková kancelář,
Ing. Jirí Poláček, Dominikánská 6, Plzeň, 30112
-

- (51) **G01N 33/22** (2006.01)
G01N 30/40 (2006.01)
G01N 30/54 (2006.01)
- (11) 303491
- (40) 16.06.2010
- (21) **2008-780**
- (73) Ústav chemických procesů Akademie věd České republiky,
Praha 6, CZ
- (72) Punčochář Miroslav Ing. CSc., Praha 11, CZ
Skoblia Siarhei Ing. Ph.D., Benešov u Prahy, CZ
Kameníková Petra Ing., Praha 4, CZ
- (54) **Způsob stanovení celkového obsahu dehtu v plynu
produkovaném zplyňováním paliva**
- (22) 08.12.2008
- (74) Ing. Petr Řezáč CSc., Jihozápadní III 1145/4, Praha 4 -
Spořilov, 14100
-

Seznam majitelů udělených patentů

(73)	(11)	(51)	(73)	(11)	(51)
DEOFLOR S.P.A., Confienza, IT	303486	C 11 D 17/04			(2006.01)
ELI LILLY AND COMPANY, Indianapolis, IN, US	303490	C 07 C 229/50			(2006.01)
Sanofi-Aventis, Paris, FR	303488	C 07 D 307/82			(2006.01)
Sanofi-Aventis, Paris, FR	303489	C 07 D 307/80			(2006.01)
SIGMAR ITALIA S.p.A., Alme' (Bergamo), IT	303485	C 08 B 15/00			(2006.01)
SMS DEMAG AKTIENGESELLSCHAFT, Düsseldorf, DE	303487	B 21 D 3/05			(2006.01)
Ústav chemických procesů Akademie věd České republiky, Praha 6, CZ	303491	G 01 N 33/22			(2006.01)
VALLOUREC MANNESMANN OIL & GAS FRANCE, Aulnoye-Aymeries, FR	303493	F 16 L 15/04			(2006.01)
Wikov Gear s.r.o., Plzeň, CZ	303492	F 27 B 7/26			(2006.01)

Udělené evropské patenty

Evropský patentový úřad udělil následující evropské patenty s účinky pro Českou republiku. Tyto patenty mohou být zrušeny nebo zachovány v pozmeněném znění Evropským patentovým úřadem v řízení o odporu. K tomu, aby nabyly evropský patent účinnosti na území České republiky, je třeba, aby byl Úřadu předložen ve stanovené lhůtě překlad patentového spisu do českého jazyka (§ 35c odst. 2 až 4 zákona č. 527/1990 Sb., v platném znění).

(97) EP 1286317	(47) 03.10.2012	(97) EP 1625697	(47) 03.10.2012
(97) EP 1324063	(47) 03.10.2012	(97) EP 1626777	(47) 03.10.2012
(97) EP 1329562	(47) 03.10.2012	(97) EP 1633350	(47) 03.10.2012
(97) EP 1359266	(47) 03.10.2012	(97) EP 1634406	(47) 03.10.2012
(97) EP 1365363	(47) 03.10.2012	(97) EP 1638611	(47) 03.10.2012
(97) EP 1388888	(47) 03.10.2012	(97) EP 1642253	(47) 03.10.2012
(97) EP 1396983	(47) 03.10.2012	(97) EP 1644695	(47) 03.10.2012
(97) EP 1425926	(47) 03.10.2012	(97) EP 1646250	(47) 03.10.2012
(97) EP 1435850	(47) 03.10.2012	(97) EP 1647257	(47) 03.10.2012
(97) EP 1440378	(47) 03.10.2012	(97) EP 1656394	(47) 03.10.2012
(97) EP 1445160	(47) 03.10.2012	(97) EP 1656632	(47) 03.10.2012
(97) EP 1458695	(47) 03.10.2012	(97) EP 1656810	(47) 03.10.2012
(97) EP 1458877	(47) 03.10.2012	(97) EP 1660885	(47) 03.10.2012
(97) EP 1460108	(47) 03.10.2012	(97) EP 1661418	(47) 03.10.2012
(97) EP 1466488	(47) 03.10.2012	(97) EP 1664434	(47) 03.10.2012
(97) EP 1466657	(47) 03.10.2012	(97) EP 1664455	(47) 03.10.2012
(97) EP 1469022	(47) 03.10.2012	(97) EP 1664841	(47) 03.10.2012
(97) EP 1481132	(47) 03.10.2012	(97) EP 1666008	(47) 03.10.2012
(97) EP 1482277	(47) 03.10.2012	(97) EP 1667375	(47) 03.10.2012
(97) EP 1486241	(47) 03.10.2012	(97) EP 1668045	(47) 03.10.2012
(97) EP 1492007	(47) 03.10.2012	(97) EP 1675207	(47) 03.10.2012
(97) EP 1500269	(47) 03.10.2012	(97) EP 1678116	(47) 03.10.2012
(97) EP 1501684	(47) 03.10.2012	(97) EP 1681002	(47) 03.10.2012
(97) EP 1507323	(47) 03.10.2012	(97) EP 1684020	(47) 03.10.2012
(97) EP 1510780	(47) 03.10.2012	(97) EP 1685674	(47) 03.10.2012
(97) EP 1513443	(47) 03.10.2012	(97) EP 1687023	(47) 03.10.2012
(97) EP 1523246	(47) 03.10.2012	(97) EP 1687947	(47) 03.10.2012
(97) EP 1523834	(47) 03.10.2012	(97) EP 1691225	(47) 03.10.2012
(97) EP 1523951	(47) 03.10.2012	(97) EP 1692793	(47) 03.10.2012
(97) EP 1525707	(47) 03.10.2012	(97) EP 1693075	(47) 03.10.2012
(97) EP 1527186	(47) 03.10.2012	(97) EP 1694432	(47) 03.10.2012
(97) EP 1527371	(47) 03.10.2012	(97) EP 1699525	(47) 03.10.2012
(97) EP 1529105	(47) 03.10.2012	(97) EP 1702384	(47) 03.10.2012
(97) EP 1530945	(47) 03.10.2012	(97) EP 1703746	(47) 03.10.2012
(97) EP 1540872	(47) 03.10.2012	(97) EP 1704857	(47) 03.10.2012
(97) EP 1541159	(47) 03.10.2012	(97) EP 1706800	(47) 03.10.2012
(97) EP 1545875	(47) 03.10.2012	(97) EP 1708863	(47) 03.10.2012
(97) EP 1546650	(47) 03.10.2012	(97) EP 1718570	(47) 03.10.2012
(97) EP 1550197	(47) 03.10.2012	(97) EP 1723281	(47) 03.10.2012
(97) EP 1551228	(47) 03.10.2012	(97) EP 1730604	(47) 03.10.2012
(97) EP 1553840	(47) 03.10.2012	(97) EP 1730908	(47) 03.10.2012
(97) EP 1561304	(47) 03.10.2012	(97) EP 1734859	(47) 03.10.2012
(97) EP 1561996	(47) 03.10.2012	(97) EP 1736747	(47) 03.10.2012
(97) EP 1563598	(47) 03.10.2012	(97) EP 1738377	(47) 03.10.2012
(97) EP 1576148	(47) 03.10.2012	(97) EP 1740753	(47) 03.10.2012
(97) EP 1578505	(47) 03.10.2012	(97) EP 1741448	(47) 03.10.2012
(97) EP 1580783	(47) 03.10.2012	(97) EP 1742594	(47) 03.10.2012
(97) EP 1582495	(47) 03.10.2012	(97) EP 1744517	(47) 03.10.2012
(97) EP 1583325	(47) 03.10.2012	(97) EP 1744991	(47) 03.10.2012
(97) EP 1587936	(47) 03.10.2012	(97) EP 1745459	(47) 03.10.2012
(97) EP 1590025	(47) 03.10.2012	(97) EP 1748135	(47) 03.10.2012
(97) EP 1590906	(47) 03.10.2012	(97) EP 1749237	(47) 03.10.2012
(97) EP 1592478	(47) 03.10.2012	(97) EP 1750608	(47) 03.10.2012
(97) EP 1593194	(47) 03.10.2012	(97) EP 1751774	(47) 03.10.2012
(97) EP 1595095	(47) 03.10.2012	(97) EP 1751882	(47) 03.10.2012
(97) EP 1597339	(47) 03.10.2012	(97) EP 1753011	(47) 03.10.2012
(97) EP 1602297	(47) 03.10.2012	(97) EP 1753821	(47) 03.10.2012
(97) EP 1602298	(47) 03.10.2012	(97) EP 1754281	(47) 03.10.2012
(97) EP 1602486	(47) 03.10.2012	(97) EP 1755369	(47) 03.10.2012
(97) EP 1603932	(47) 03.10.2012	(97) EP 1755404	(47) 03.10.2012
(97) EP 1606480	(47) 03.10.2012	(97) EP 1758609	(47) 03.10.2012
(97) EP 1608991	(47) 03.10.2012	(97) EP 1758809	(47) 03.10.2012
(97) EP 1609181	(47) 03.10.2012	(97) EP 1763891	(47) 03.10.2012
(97) EP 1611258	(47) 03.10.2012	(97) EP 1765074	(47) 03.10.2012
(97) EP 1611838	(47) 03.10.2012	(97) EP 1766433	(47) 03.10.2012
(97) EP 1613675	(47) 03.10.2012	(97) EP 1769473	(47) 03.10.2012
(97) EP 1613767	(47) 03.10.2012	(97) EP 1772048	(47) 03.10.2012
(97) EP 1614335	(47) 03.10.2012	(97) EP 1773531	(47) 03.10.2012
(97) EP 1623263	(47) 03.10.2012	(97) EP 1774683	(47) 03.10.2012
(97) EP 1625408	(47) 03.10.2012	(97) EP 1774718	(47) 03.10.2012

(97) EP 1774806	(47) 03.10.2012	(97) EP 1907173	(47) 03.10.2012
(97) EP 1776136	(47) 03.10.2012	(97) EP 1910118	(47) 03.10.2012
(97) EP 1776821	(47) 03.10.2012	(97) EP 1910619	(47) 03.10.2012
(97) EP 1777085	(47) 03.10.2012	(97) EP 1911241	(47) 03.10.2012
(97) EP 1778375	(47) 03.10.2012	(97) EP 1912877	(47) 03.10.2012
(97) EP 1779425	(47) 03.10.2012	(97) EP 1913122	(47) 03.10.2012
(97) EP 1781618	(47) 03.10.2012	(97) EP 1913203	(47) 03.10.2012
(97) EP 1781936	(47) 03.10.2012	(97) EP 1913626	(47) 03.10.2012
(97) EP 1782020	(47) 03.10.2012	(97) EP 1914166	(47) 03.10.2012
(97) EP 1782142	(47) 03.10.2012	(97) EP 1914854	(47) 03.10.2012
(97) EP 1782515	(47) 03.10.2012	(97) EP 1914957	(47) 03.10.2012
(97) EP 1783494	(47) 03.10.2012	(97) EP 1915876	(47) 03.10.2012
(97) EP 1783660	(47) 03.10.2012	(97) EP 1916055	(47) 03.10.2012
(97) EP 1783771	(47) 03.10.2012	(97) EP 1917108	(47) 03.10.2012
(97) EP 1784508	(47) 03.10.2012	(97) EP 1917587	(47) 03.10.2012
(97) EP 1784847	(47) 03.10.2012	(97) EP 1918615	(47) 03.10.2012
(97) EP 1785429	(47) 03.10.2012	(97) EP 1918881	(47) 03.10.2012
(97) EP 1786319	(47) 03.10.2012	(97) EP 1921391	(47) 03.10.2012
(97) EP 1786628	(47) 03.10.2012	(97) EP 1921923	(47) 03.10.2012
(97) EP 1786712	(47) 03.10.2012	(97) EP 1922356	(47) 03.10.2012
(97) EP 1787262	(47) 03.10.2012	(97) EP 1922848	(47) 03.10.2012
(97) EP 1789670	(47) 03.10.2012	(97) EP 1923681	(47) 03.10.2012
(97) EP 1791417	(47) 03.10.2012	(97) EP 1926272	(47) 03.10.2012
(97) EP 1792536	(47) 03.10.2012	(97) EP 1928282	(47) 03.10.2012
(97) EP 1793569	(47) 03.10.2012	(97) EP 1928474	(47) 03.10.2012
(97) EP 1794032	(47) 03.10.2012	(97) EP 1928503	(47) 03.10.2012
(97) EP 1794277	(47) 03.10.2012	(97) EP 1929758	(47) 03.10.2012
(97) EP 1797224	(47) 03.10.2012	(97) EP 1930655	(47) 03.10.2012
(97) EP 1799578	(47) 03.10.2012	(97) EP 1932201	(47) 03.10.2012
(97) EP 1801861	(47) 03.10.2012	(97) EP 1932860	(47) 03.10.2012
(97) EP 1802856	(47) 03.10.2012	(97) EP 1933842	(47) 03.10.2012
(97) EP 1814381	(47) 03.10.2012	(97) EP 1935060	(47) 03.10.2012
(97) EP 1817119	(47) 03.10.2012	(97) EP 1935997	(47) 03.10.2012
(97) EP 1818350	(47) 03.10.2012	(97) EP 1942431	(47) 03.10.2012
(97) EP 1818750	(47) 03.10.2012	(97) EP 1944738	(47) 03.10.2012
(97) EP 1819960	(47) 03.10.2012	(97) EP 1945091	(47) 03.10.2012
(97) EP 1830838	(47) 03.10.2012	(97) EP 1946784	(47) 03.10.2012
(97) EP 1836275	(47) 03.10.2012	(97) EP 1946818	(47) 03.10.2012
(97) EP 1836791	(47) 03.10.2012	(97) EP 1951051	(47) 03.10.2012
(97) EP 1838759	(47) 03.10.2012	(97) EP 1951110	(47) 03.10.2012
(97) EP 1840116	(47) 03.10.2012	(97) EP 1952199	(47) 03.10.2012
(97) EP 1842028	(47) 03.10.2012	(97) EP 1952710	(47) 03.10.2012
(97) EP 1842304	(47) 03.10.2012	(97) EP 1953737	(47) 03.10.2012
(97) EP 1843961	(47) 03.10.2012	(97) EP 1955398	(47) 03.10.2012
(97) EP 1845295	(47) 03.10.2012	(97) EP 1957016	(47) 03.10.2012
(97) EP 1848058	(47) 03.10.2012	(97) EP 1957193	(47) 03.10.2012
(97) EP 1852132	(47) 03.10.2012	(97) EP 1957583	(47) 03.10.2012
(97) EP 1852632	(47) 03.10.2012	(97) EP 1959781	(47) 03.10.2012
(97) EP 1858686	(47) 03.10.2012	(97) EP 1960443	(47) 03.10.2012
(97) EP 1859298	(47) 03.10.2012	(97) EP 1961640	(47) 03.10.2012
(97) EP 1862423	(47) 03.10.2012	(97) EP 1962064	(47) 03.10.2012
(97) EP 1863584	(47) 03.10.2012	(97) EP 1962756	(47) 03.10.2012
(97) EP 1863760	(47) 03.10.2012	(97) EP 1963032	(47) 03.10.2012
(97) EP 1865046	(47) 03.10.2012	(97) EP 1964078	(47) 03.10.2012
(97) EP 1869035	(47) 03.10.2012	(97) EP 1964885	(47) 03.10.2012
(97) EP 1869072	(47) 03.10.2012	(97) EP 1965509	(47) 03.10.2012
(97) EP 1869149	(47) 03.10.2012	(97) EP 1966914	(47) 03.10.2012
(97) EP 1870065	(47) 03.10.2012	(97) EP 1968448	(47) 03.10.2012
(97) EP 1871265	(47) 03.10.2012	(97) EP 1968988	(47) 03.10.2012
(97) EP 1871950	(47) 03.10.2012	(97) EP 1969168	(47) 03.10.2012
(97) EP 1873356	(47) 03.10.2012	(97) EP 1970005	(47) 03.10.2012
(97) EP 1874300	(47) 03.10.2012	(97) EP 1971162	(47) 03.10.2012
(97) EP 1874514	(47) 03.10.2012	(97) EP 1974040	(47) 03.10.2012
(97) EP 1874871	(47) 03.10.2012	(97) EP 1975589	(47) 03.10.2012
(97) EP 1877209	(47) 03.10.2012	(97) EP 1976883	(47) 03.10.2012
(97) EP 1878305	(47) 03.10.2012	(97) EP 1976948	(47) 03.10.2012
(97) EP 1879623	(47) 03.10.2012	(97) EP 1978050	(47) 03.10.2012
(97) EP 1886190	(47) 03.10.2012	(97) EP 1978193	(47) 03.10.2012
(97) EP 1889129	(47) 03.10.2012	(97) EP 1978861	(47) 03.10.2012
(97) EP 1890727	(47) 03.10.2012	(97) EP 1979326	(47) 03.10.2012
(97) EP 1891582	(47) 03.10.2012	(97) EP 1981099	(47) 03.10.2012
(97) EP 1894585	(47) 03.10.2012	(97) EP 1981432	(47) 03.10.2012
(97) EP 1895713	(47) 03.10.2012	(97) EP 1981973	(47) 03.10.2012
(97) EP 1899129	(47) 03.10.2012	(97) EP 1982495	(47) 03.10.2012
(97) EP 1900305	(47) 03.10.2012	(97) EP 1986392	(47) 03.10.2012
(97) EP 1901331	(47) 03.10.2012	(97) EP 1986581	(47) 03.10.2012
(97) EP 1906894	(47) 03.10.2012	(97) EP 1987020	(47) 03.10.2012
(97) EP 1906978	(47) 03.10.2012	(97) EP 1987187	(47) 03.10.2012

(97)	EP 1987267	(47)	03.10.2012	(97)	EP 2068201	(47)	03.10.2012
(97)	EP 1987957	(47)	03.10.2012	(97)	EP 2069871	(47)	03.10.2012
(97)	EP 1988725	(47)	03.10.2012	(97)	EP 2070843	(47)	03.10.2012
(97)	EP 1990373	(47)	03.10.2012	(97)	EP 2072016	(47)	03.10.2012
(97)	EP 1990977	(47)	03.10.2012	(97)	EP 2072982	(47)	03.10.2012
(97)	EP 1991489	(47)	03.10.2012	(97)	EP 2075073	(47)	03.10.2012
(97)	EP 1992486	(47)	03.10.2012	(97)	EP 2075892	(47)	03.10.2012
(97)	EP 1993748	(47)	03.10.2012	(97)	EP 2076478	(47)	03.10.2012
(97)	EP 1993817	(47)	03.10.2012	(97)	EP 2076674	(47)	03.10.2012
(97)	EP 1996653	(47)	03.10.2012	(97)	EP 2076903	(47)	03.10.2012
(97)	EP 2002174	(47)	03.10.2012	(97)	EP 2077653	(47)	03.10.2012
(97)	EP 2004479	(47)	03.10.2012	(97)	EP 2078485	(47)	03.10.2012
(97)	EP 2004909	(47)	03.10.2012	(97)	EP 2079762	(47)	03.10.2012
(97)	EP 2004946	(47)	03.10.2012	(97)	EP 2080393	(47)	03.10.2012
(97)	EP 2007757	(47)	03.10.2012	(97)	EP 2080672	(47)	03.10.2012
(97)	EP 2008144	(47)	03.10.2012	(97)	EP 2080918	(47)	03.10.2012
(97)	EP 2010426	(47)	03.10.2012	(97)	EP 2081809	(47)	03.10.2012
(97)	EP 2013144	(47)	03.10.2012	(97)	EP 2082215	(47)	03.10.2012
(97)	EP 2013231	(47)	03.10.2012	(97)	EP 2082234	(47)	03.10.2012
(97)	EP 2015867	(47)	03.10.2012	(97)	EP 2082344	(47)	03.10.2012
(97)	EP 2016220	(47)	03.10.2012	(97)	EP 2082804	(47)	03.10.2012
(97)	EP 2017455	(47)	03.10.2012	(97)	EP 2086479	(47)	03.10.2012
(97)	EP 2018496	(47)	03.10.2012	(97)	EP 2087546	(47)	03.10.2012
(97)	EP 2018635	(47)	03.10.2012	(97)	EP 2088355	(47)	03.10.2012
(97)	EP 2018667	(47)	03.10.2012	(97)	EP 2089029	(47)	03.10.2012
(97)	EP 2018780	(47)	03.10.2012	(97)	EP 2090252	(47)	03.10.2012
(97)	EP 2019561	(47)	03.10.2012	(97)	EP 2090616	(47)	03.10.2012
(97)	EP 2019767	(47)	03.10.2012	(97)	EP 2090881	(47)	03.10.2012
(97)	EP 2021594	(47)	03.10.2012	(97)	EP 2092539	(47)	03.10.2012
(97)	EP 2024218	(47)	03.10.2012	(97)	EP 2093845	(47)	03.10.2012
(97)	EP 2024982	(47)	03.10.2012	(97)	EP 2094155	(47)	03.10.2012
(97)	EP 2025574	(47)	03.10.2012	(97)	EP 2094761	(47)	03.10.2012
(97)	EP 2025604	(47)	03.10.2012	(97)	EP 2095778	(47)	03.10.2012
(97)	EP 2025797	(47)	03.10.2012	(97)	EP 2096945	(47)	03.10.2012
(97)	EP 2027146	(47)	03.10.2012	(97)	EP 2097103	(47)	03.10.2012
(97)	EP 2027196	(47)	03.10.2012	(97)	EP 2097651	(47)	03.10.2012
(97)	EP 2029168	(47)	03.10.2012	(97)	EP 2097700	(47)	03.10.2012
(97)	EP 2029941	(47)	03.10.2012	(97)	EP 2099047	(47)	03.10.2012
(97)	EP 2030546	(47)	03.10.2012	(97)	EP 2100500	(47)	03.10.2012
(97)	EP 2030579	(47)	03.10.2012	(97)	EP 2101649	(47)	03.10.2012
(97)	EP 2031831	(47)	03.10.2012	(97)	EP 2102539	(47)	03.10.2012
(97)	EP 2032013	(47)	03.10.2012	(97)	EP 2102626	(47)	03.10.2012
(97)	EP 2032289	(47)	03.10.2012	(97)	EP 2103744	(47)	03.10.2012
(97)	EP 2033558	(47)	03.10.2012	(97)	EP 2104986	(47)	03.10.2012
(97)	EP 2033719	(47)	03.10.2012	(97)	EP 2105212	(47)	03.10.2012
(97)	EP 2035010	(47)	03.10.2012	(97)	EP 2105761	(47)	03.10.2012
(97)	EP 2040616	(47)	03.10.2012	(97)	EP 2107971	(47)	03.10.2012
(97)	EP 2040989	(47)	03.10.2012	(97)	EP 2108917	(47)	03.10.2012
(97)	EP 2043576	(47)	03.10.2012	(97)	EP 2109509	(47)	03.10.2012
(97)	EP 2043719	(47)	03.10.2012	(97)	EP 2109533	(47)	03.10.2012
(97)	EP 2043832	(47)	03.10.2012	(97)	EP 2110489	(47)	03.10.2012
(97)	EP 2044025	(47)	03.10.2012	(97)	EP 2111825	(47)	03.10.2012
(97)	EP 2044325	(47)	03.10.2012	(97)	EP 2112640	(47)	03.10.2012
(97)	EP 2044400	(47)	03.10.2012	(97)	EP 2113416	(47)	03.10.2012
(97)	EP 2046493	(47)	03.10.2012	(97)	EP 2113702	(47)	03.10.2012
(97)	EP 2046584	(47)	03.10.2012	(97)	EP 2114192	(47)	03.10.2012
(97)	EP 2047020	(47)	03.10.2012	(97)	EP 2114370	(47)	03.10.2012
(97)	EP 2048498	(47)	03.10.2012	(97)	EP 2114918	(47)	03.10.2012
(97)	EP 2049638	(47)	03.10.2012	(97)	EP 2115191	(47)	03.10.2012
(97)	EP 2049963	(47)	03.10.2012	(97)	EP 2116407	(47)	03.10.2012
(97)	EP 2050243	(47)	03.10.2012	(97)	EP 2116981	(47)	03.10.2012
(97)	EP 2054840	(47)	03.10.2012	(97)	EP 2117139	(47)	03.10.2012
(97)	EP 2055059	(47)	03.10.2012	(97)	EP 2117997	(47)	03.10.2012
(97)	EP 2055743	(47)	03.10.2012	(97)	EP 2118889	(47)	03.10.2012
(97)	EP 2056788	(47)	03.10.2012	(97)	EP 2120585	(47)	03.10.2012
(97)	EP 2056990	(47)	03.10.2012	(97)	EP 2120628	(47)	03.10.2012
(97)	EP 2057086	(47)	03.10.2012	(97)	EP 2121369	(47)	03.10.2012
(97)	EP 2057115	(47)	03.10.2012	(97)	EP 2121700	(47)	03.10.2012
(97)	EP 2057877	(47)	03.10.2012	(97)	EP 2123323	(47)	03.10.2012
(97)	EP 2057918	(47)	03.10.2012	(97)	EP 2124718	(47)	03.10.2012
(97)	EP 2058467	(47)	03.10.2012	(97)	EP 2124999	(47)	03.10.2012
(97)	EP 2059936	(47)	03.10.2012	(97)	EP 2125533	(47)	03.10.2012
(97)	EP 2061961	(47)	03.10.2012	(97)	EP 2126423	(47)	03.10.2012
(97)	EP 2062023	(47)	03.10.2012	(97)	EP 2126564	(47)	03.10.2012
(97)	EP 2063471	(47)	03.10.2012	(97)	EP 2126996	(47)	03.10.2012
(97)	EP 2064080	(47)	03.10.2012	(97)	EP 2127718	(47)	03.10.2012
(97)	EP 2066503	(47)	03.10.2012	(97)	EP 2127962	(47)	03.10.2012
(97)	EP 2066568	(47)	03.10.2012	(97)	EP 2128270	(47)	03.10.2012

(97)	EP 2128574	(47)	03.10.2012	(97)	EP 2187680	(47)	03.10.2012
(97)	EP 2128732	(47)	03.10.2012	(97)	EP 2187998	(47)	03.10.2012
(97)	EP 2129042	(47)	03.10.2012	(97)	EP 2188047	(47)	03.10.2012
(97)	EP 2129251	(47)	03.10.2012	(97)	EP 2188214	(47)	03.10.2012
(97)	EP 2129537	(47)	03.10.2012	(97)	EP 2188962	(47)	03.10.2012
(97)	EP 2130756	(47)	03.10.2012	(97)	EP 2189623	(47)	03.10.2012
(97)	EP 2131413	(47)	03.10.2012	(97)	EP 2190336	(47)	03.10.2012
(97)	EP 2132023	(47)	03.10.2012	(97)	EP 2190566	(47)	03.10.2012
(97)	EP 2132466	(47)	03.10.2012	(97)	EP 2190641	(47)	03.10.2012
(97)	EP 2133799	(47)	03.10.2012	(97)	EP 2190835	(47)	03.10.2012
(97)	EP 2135798	(47)	03.10.2012	(97)	EP 2191595	(47)	03.10.2012
(97)	EP 2136130	(47)	03.10.2012	(97)	EP 2191698	(47)	03.10.2012
(97)	EP 2136272	(47)	03.10.2012	(97)	EP 2192192	(47)	03.10.2012
(97)	EP 2137978	(47)	03.10.2012	(97)	EP 2192807	(47)	03.10.2012
(97)	EP 2138114	(47)	03.10.2012	(97)	EP 2193310	(47)	03.10.2012
(97)	EP 2138285	(47)	03.10.2012	(97)	EP 2193837	(47)	03.10.2012
(97)	EP 2139282	(47)	03.10.2012	(97)	EP 2193977	(47)	03.10.2012
(97)	EP 2139589	(47)	03.10.2012	(97)	EP 2194929	(47)	03.10.2012
(97)	EP 2140973	(47)	03.10.2012	(97)	EP 2195204	(47)	03.10.2012
(97)	EP 2141863	(47)	03.10.2012	(97)	EP 2195519	(47)	03.10.2012
(97)	EP 2142323	(47)	03.10.2012	(97)	EP 2196336	(47)	03.10.2012
(97)	EP 2142332	(47)	03.10.2012	(97)	EP 2197700	(47)	03.10.2012
(97)	EP 2143465	(47)	03.10.2012	(97)	EP 2198181	(47)	03.10.2012
(97)	EP 2143498	(47)	03.10.2012	(97)	EP 2198388	(47)	03.10.2012
(97)	EP 2144654	(47)	03.10.2012	(97)	EP 2199048	(47)	03.10.2012
(97)	EP 2144796	(47)	03.10.2012	(97)	EP 2201109	(47)	03.10.2012
(97)	EP 2145877	(47)	03.10.2012	(97)	EP 2202700	(47)	03.10.2012
(97)	EP 2147469	(47)	03.10.2012	(97)	EP 2203655	(47)	03.10.2012
(97)	EP 2148697	(47)	03.10.2012	(97)	EP 2206486	(47)	03.10.2012
(97)	EP 2148950	(47)	03.10.2012	(97)	EP 2208070	(47)	03.10.2012
(97)	EP 2149323	(47)	03.10.2012	(97)	EP 2208626	(47)	03.10.2012
(97)	EP 2150835	(47)	03.10.2012	(97)	EP 2209054	(47)	03.10.2012
(97)	EP 2150969	(47)	03.10.2012	(97)	EP 2209305	(47)	03.10.2012
(97)	EP 2151956	(47)	03.10.2012	(97)	EP 2209361	(47)	03.10.2012
(97)	EP 2152032	(47)	03.10.2012	(97)	EP 2211319	(47)	03.10.2012
(97)	EP 2152110	(47)	03.10.2012	(97)	EP 2212953	(47)	03.10.2012
(97)	EP 2152111	(47)	03.10.2012	(97)	EP 2213210	(47)	03.10.2012
(97)	EP 2152605	(47)	03.10.2012	(97)	EP 2214245	(47)	03.10.2012
(97)	EP 2153739	(47)	03.10.2012	(97)	EP 2214451	(47)	03.10.2012
(97)	EP 2154524	(47)	03.10.2012	(97)	EP 2216060	(47)	03.10.2012
(97)	EP 2154747	(47)	03.10.2012	(97)	EP 2216181	(47)	03.10.2012
(97)	EP 2158431	(47)	03.10.2012	(97)	EP 2216412	(47)	03.10.2012
(97)	EP 2159363	(47)	03.10.2012	(97)	EP 2216467	(47)	03.10.2012
(97)	EP 2159478	(47)	03.10.2012	(97)	EP 2217002	(47)	03.10.2012
(97)	EP 2159613	(47)	03.10.2012	(97)	EP 2217479	(47)	03.10.2012
(97)	EP 2159886	(47)	03.10.2012	(97)	EP 2217533	(47)	03.10.2012
(97)	EP 2160006	(47)	03.10.2012	(97)	EP 2218083	(47)	03.10.2012
(97)	EP 2161046	(47)	03.10.2012	(97)	EP 2218682	(47)	03.10.2012
(97)	EP 2161125	(47)	03.10.2012	(97)	EP 2220254	(47)	03.10.2012
(97)	EP 2164318	(47)	03.10.2012	(97)	EP 2220377	(47)	03.10.2012
(97)	EP 2164947	(47)	03.10.2012	(97)	EP 2221639	(47)	03.10.2012
(97)	EP 2165291	(47)	03.10.2012	(97)	EP 2222919	(47)	03.10.2012
(97)	EP 2167263	(47)	03.10.2012	(97)	EP 2222949	(47)	03.10.2012
(97)	EP 2167608	(47)	03.10.2012	(97)	EP 2223934	(47)	03.10.2012
(97)	EP 2168184	(47)	03.10.2012	(97)	EP 2224513	(47)	03.10.2012
(97)	EP 2168323	(47)	03.10.2012	(97)	EP 2224606	(47)	03.10.2012
(97)	EP 2171281	(47)	03.10.2012	(97)	EP 2224666	(47)	03.10.2012
(97)	EP 2171882	(47)	03.10.2012	(97)	EP 2226653	(47)	03.10.2012
(97)	EP 2173247	(47)	03.10.2012	(97)	EP 2228265	(47)	03.10.2012
(97)	EP 2174015	(47)	03.10.2012	(97)	EP 2228282	(47)	03.10.2012
(97)	EP 2175630	(47)	03.10.2012	(97)	EP 2228960	(47)	03.10.2012
(97)	EP 2176317	(47)	03.10.2012	(97)	EP 2230179	(47)	03.10.2012
(97)	EP 2176582	(47)	03.10.2012	(97)	EP 2230352	(47)	03.10.2012
(97)	EP 2178445	(47)	03.10.2012	(97)	EP 2230875	(47)	03.10.2012
(97)	EP 2178684	(47)	03.10.2012	(97)	EP 2231645	(47)	03.10.2012
(97)	EP 2179057	(47)	03.10.2012	(97)	EP 2232159	(47)	03.10.2012
(97)	EP 2179061	(47)	03.10.2012	(97)	EP 2232496	(47)	03.10.2012
(97)	EP 2180062	(47)	03.10.2012	(97)	EP 2232829	(47)	03.10.2012
(97)	EP 2180209	(47)	03.10.2012	(97)	EP 2234024	(47)	03.10.2012
(97)	EP 2180689	(47)	03.10.2012	(97)	EP 2234114	(47)	03.10.2012
(97)	EP 2181051	(47)	03.10.2012	(97)	EP 2234280	(47)	03.10.2012
(97)	EP 2181162	(47)	03.10.2012	(97)	EP 2235045	(47)	03.10.2012
(97)	EP 2181515	(47)	03.10.2012	(97)	EP 2235236	(47)	03.10.2012
(97)	EP 2182619	(47)	03.10.2012	(97)	EP 2235668	(47)	03.10.2012
(97)	EP 2182767	(47)	03.10.2012	(97)	EP 2236169	(47)	03.10.2012
(97)	EP 2183596	(47)	03.10.2012	(97)	EP 2236304	(47)	03.10.2012
(97)	EP 2184783	(47)	03.10.2012	(97)	EP 2236328	(47)	03.10.2012
(97)	EP 2186710	(47)	03.10.2012	(97)	EP 2237359	(47)	03.10.2012

(97) EP 2237958	(47) 03.10.2012	(97) EP 2287027	(47) 03.10.2012
(97) EP 2238354	(47) 03.10.2012	(97) EP 2287478	(47) 03.10.2012
(97) EP 2239092	(47) 03.10.2012	(97) EP 2287853	(47) 03.10.2012
(97) EP 2240576	(47) 03.10.2012	(97) EP 2287854	(47) 03.10.2012
(97) EP 2240718	(47) 03.10.2012	(97) EP 2287855	(47) 03.10.2012
(97) EP 2241521	(47) 03.10.2012	(97) EP 2288063	(47) 03.10.2012
(97) EP 2241533	(47) 03.10.2012	(97) EP 2288201	(47) 03.10.2012
(97) EP 2243559	(47) 03.10.2012	(97) EP 2288448	(47) 03.10.2012
(97) EP 2243719	(47) 03.10.2012	(97) EP 2288570	(47) 03.10.2012
(97) EP 2244417	(47) 03.10.2012	(97) EP 2288747	(47) 03.10.2012
(97) EP 2244438	(47) 03.10.2012	(97) EP 2289592	(47) 03.10.2012
(97) EP 2246286	(47) 03.10.2012	(97) EP 2289767	(47) 03.10.2012
(97) EP 2246733	(47) 03.10.2012	(97) EP 2289821	(47) 03.10.2012
(97) EP 2246969	(47) 03.10.2012	(97) EP 2290148	(47) 03.10.2012
(97) EP 2247022	(47) 03.10.2012	(97) EP 2290260	(47) 03.10.2012
(97) EP 2247974	(47) 03.10.2012	(97) EP 2290374	(47) 03.10.2012
(97) EP 2249000	(47) 03.10.2012	(97) EP 2290375	(47) 03.10.2012
(97) EP 2249913	(47) 03.10.2012	(97) EP 2290376	(47) 03.10.2012
(97) EP 2252309	(47) 03.10.2012	(97) EP 2292372	(47) 03.10.2012
(97) EP 2253151	(47) 03.10.2012	(97) EP 2292389	(47) 03.10.2012
(97) EP 2253218	(47) 03.10.2012	(97) EP 2292438	(47) 03.10.2012
(97) EP 2253698	(47) 03.10.2012	(97) EP 2292450	(47) 03.10.2012
(97) EP 2253959	(47) 03.10.2012	(97) EP 2292603	(47) 03.10.2012
(97) EP 2254242	(47) 03.10.2012	(97) EP 2292786	(47) 03.10.2012
(97) EP 2254819	(47) 03.10.2012	(97) EP 2293599	(47) 03.10.2012
(97) EP 2254923	(47) 03.10.2012	(97) EP 2293632	(47) 03.10.2012
(97) EP 2255605	(47) 03.10.2012	(97) EP 2294328	(47) 03.10.2012
(97) EP 2255617	(47) 03.10.2012	(97) EP 2294489	(47) 03.10.2012
(97) EP 2255988	(47) 03.10.2012	(97) EP 2294628	(47) 03.10.2012
(97) EP 2256017	(47) 03.10.2012	(97) EP 2294650	(47) 03.10.2012
(97) EP 2256999	(47) 03.10.2012	(97) EP 2295233	(47) 03.10.2012
(97) EP 2257034	(47) 03.10.2012	(97) EP 2295239	(47) 03.10.2012
(97) EP 2257494	(47) 03.10.2012	(97) EP 2296144	(47) 03.10.2012
(97) EP 2259957	(47) 03.10.2012	(97) EP 2296832	(47) 03.10.2012
(97) EP 2260085	(47) 03.10.2012	(97) EP 2296975	(47) 03.10.2012
(97) EP 2261136	(47) 03.10.2012	(97) EP 2297461	(47) 03.10.2012
(97) EP 2262250	(47) 03.10.2012	(97) EP 2298149	(47) 03.10.2012
(97) EP 2262793	(47) 03.10.2012	(97) EP 2298256	(47) 03.10.2012
(97) EP 2263734	(47) 03.10.2012	(97) EP 2298771	(47) 03.10.2012
(97) EP 2265201	(47) 03.10.2012	(97) EP 2298973	(47) 03.10.2012
(97) EP 2265432	(47) 03.10.2012	(97) EP 2299113	(47) 03.10.2012
(97) EP 2265434	(47) 03.10.2012	(97) EP 2299657	(47) 03.10.2012
(97) EP 2266729	(47) 03.10.2012	(97) EP 2299658	(47) 03.10.2012
(97) EP 2267225	(47) 03.10.2012	(97) EP 2299831	(47) 03.10.2012
(97) EP 2267301	(47) 03.10.2012	(97) EP 2300122	(47) 03.10.2012
(97) EP 2268150	(47) 03.10.2012	(97) EP 2300211	(47) 03.10.2012
(97) EP 2268706	(47) 03.10.2012	(97) EP 2300325	(47) 03.10.2012
(97) EP 2269865	(47) 03.10.2012	(97) EP 2300432	(47) 03.10.2012
(97) EP 2269926	(47) 03.10.2012	(97) EP 2300474	(47) 03.10.2012
(97) EP 2270008	(47) 03.10.2012	(97) EP 2300516	(47) 03.10.2012
(97) EP 2270027	(47) 03.10.2012	(97) EP 2302406	(47) 03.10.2012
(97) EP 2270985	(47) 03.10.2012	(97) EP 2304688	(47) 03.10.2012
(97) EP 2271537	(47) 03.10.2012	(97) EP 2305185	(47) 03.10.2012
(97) EP 2271935	(47) 03.10.2012	(97) EP 2305916	(47) 03.10.2012
(97) EP 2272224	(47) 03.10.2012	(97) EP 2306327	(47) 03.10.2012
(97) EP 2272497	(47) 03.10.2012	(97) EP 2307948	(47) 03.10.2012
(97) EP 2273384	(47) 03.10.2012	(97) EP 2308325	(47) 03.10.2012
(97) EP 2274056	(47) 03.10.2012	(97) EP 2308694	(47) 03.10.2012
(97) EP 2275226	(47) 03.10.2012	(97) EP 2309016	(47) 03.10.2012
(97) EP 2275903	(47) 03.10.2012	(97) EP 2309526	(47) 03.10.2012
(97) EP 2276128	(47) 03.10.2012	(97) EP 2309626	(47) 03.10.2012
(97) EP 2276162	(47) 03.10.2012	(97) EP 2310612	(47) 03.10.2012
(97) EP 2278200	(47) 03.10.2012	(97) EP 2311038	(47) 03.10.2012
(97) EP 2278886	(47) 03.10.2012	(97) EP 2311157	(47) 03.10.2012
(97) EP 2280962	(47) 03.10.2012	(97) EP 2312930	(47) 03.10.2012
(97) EP 2281596	(47) 03.10.2012	(97) EP 2313254	(47) 03.10.2012
(97) EP 2282209	(47) 03.10.2012	(97) EP 2313276	(47) 03.10.2012
(97) EP 2282893	(47) 03.10.2012	(97) EP 2313441	(47) 03.10.2012
(97) EP 2282908	(47) 03.10.2012	(97) EP 2313550	(47) 03.10.2012
(97) EP 2283084	(47) 03.10.2012	(97) EP 2314007	(47) 03.10.2012
(97) EP 2283749	(47) 03.10.2012	(97) EP 2316352	(47) 03.10.2012
(97) EP 2283783	(47) 03.10.2012	(97) EP 2316783	(47) 03.10.2012
(97) EP 2284691	(47) 03.10.2012	(97) EP 2317062	(47) 03.10.2012
(97) EP 2285033	(47) 03.10.2012	(97) EP 2318220	(47) 03.10.2012
(97) EP 2285047	(47) 03.10.2012	(97) EP 2318705	(47) 03.10.2012
(97) EP 2286163	(47) 03.10.2012	(97) EP 2318854	(47) 03.10.2012
(97) EP 2286394	(47) 03.10.2012	(97) EP 2319116	(47) 03.10.2012
(97) EP 2286944	(47) 03.10.2012	(97) EP 2319220	(47) 03.10.2012

(97)	EP 2319271	(47)	03.10.2012	(97)	EP 2360707	(47)	03.10.2012
(97)	EP 2319706	(47)	03.10.2012	(97)	EP 2360842	(47)	03.10.2012
(97)	EP 2319779	(47)	03.10.2012	(97)	EP 2361844	(47)	03.10.2012
(97)	EP 2319995	(47)	03.10.2012	(97)	EP 2362102	(47)	03.10.2012
(97)	EP 2320560	(47)	03.10.2012	(97)	EP 2362124	(47)	03.10.2012
(97)	EP 2321092	(47)	03.10.2012	(97)	EP 2362407	(47)	03.10.2012
(97)	EP 2321450	(47)	03.10.2012	(97)	EP 2362828	(47)	03.10.2012
(97)	EP 2321686	(47)	03.10.2012	(97)	EP 2362966	(47)	03.10.2012
(97)	EP 2322026	(47)	03.10.2012	(97)	EP 2363287	(47)	03.10.2012
(97)	EP 2323553	(47)	03.10.2012	(97)	EP 2364063	(47)	03.10.2012
(97)	EP 2323799	(47)	03.10.2012	(97)	EP 2364431	(47)	03.10.2012
(97)	EP 2325483	(47)	03.10.2012	(97)	EP 2364678	(47)	03.10.2012
(97)	EP 2326120	(47)	03.10.2012	(97)	EP 2364895	(47)	03.10.2012
(97)	EP 2326188	(47)	03.10.2012	(97)	EP 2365022	(47)	03.10.2012
(97)	EP 2326859	(47)	03.10.2012	(97)	EP 2365028	(47)	03.10.2012
(97)	EP 2327002	(47)	03.10.2012	(97)	EP 2365412	(47)	03.10.2012
(97)	EP 2328817	(47)	03.10.2012	(97)	EP 2365508	(47)	03.10.2012
(97)	EP 2329958	(47)	03.10.2012	(97)	EP 2365977	(47)	03.10.2012
(97)	EP 2330367	(47)	03.10.2012	(97)	EP 2366062	(47)	03.10.2012
(97)	EP 2330650	(47)	03.10.2012	(97)	EP 2366076	(47)	03.10.2012
(97)	EP 2331374	(47)	03.10.2012	(97)	EP 2366095	(47)	03.10.2012
(97)	EP 2332430	(47)	03.10.2012	(97)	EP 2366547	(47)	03.10.2012
(97)	EP 2332817	(47)	03.10.2012	(97)	EP 2367436	(47)	03.10.2012
(97)	EP 2333092	(47)	03.10.2012	(97)	EP 2367702	(47)	03.10.2012
(97)	EP 2334131	(47)	03.10.2012	(97)	EP 2367716	(47)	03.10.2012
(97)	EP 2334536	(47)	03.10.2012	(97)	EP 2367864	(47)	03.10.2012
(97)	EP 2335471	(47)	03.10.2012	(97)	EP 2368139	(47)	03.10.2012
(97)	EP 2335650	(47)	03.10.2012	(97)	EP 2368254	(47)	03.10.2012
(97)	EP 2336235	(47)	03.10.2012	(97)	EP 2368538	(47)	03.10.2012
(97)	EP 2336528	(47)	03.10.2012	(97)	EP 2368645	(47)	03.10.2012
(97)	EP 2336797	(47)	03.10.2012	(97)	EP 2369797	(47)	03.10.2012
(97)	EP 2336870	(47)	03.10.2012	(97)	EP 2370168	(47)	03.10.2012
(97)	EP 2337228	(47)	03.10.2012	(97)	EP 2370202	(47)	03.10.2012
(97)	EP 2337316	(47)	03.10.2012	(97)	EP 2371649	(47)	03.10.2012
(97)	EP 2338323	(47)	03.10.2012	(97)	EP 2372187	(47)	03.10.2012
(97)	EP 2338446	(47)	03.10.2012	(97)	EP 2373562	(47)	03.10.2012
(97)	EP 2338807	(47)	03.10.2012	(97)	EP 2374246	(47)	03.10.2012
(97)	EP 2340381	(47)	03.10.2012	(97)	EP 2374321	(47)	03.10.2012
(97)	EP 2341085	(47)	03.10.2012	(97)	EP 2374523	(47)	03.10.2012
(97)	EP 2341170	(47)	03.10.2012	(97)	EP 2375646	(47)	03.10.2012
(97)	EP 2342911	(47)	03.10.2012	(97)	EP 2375654	(47)	03.10.2012
(97)	EP 2342916	(47)	03.10.2012	(97)	EP 2375794	(47)	03.10.2012
(97)	EP 2344298	(47)	03.10.2012	(97)	EP 2375822	(47)	03.10.2012
(97)	EP 2345278	(47)	03.10.2012	(97)	EP 2376579	(47)	03.10.2012
(97)	EP 2345811	(47)	03.10.2012	(97)	EP 2376754	(47)	03.10.2012
(97)	EP 2346828	(47)	03.10.2012	(97)	EP 2376980	(47)	03.10.2012
(97)	EP 2347412	(47)	03.10.2012	(97)	EP 2377298	(47)	03.10.2012
(97)	EP 2348084	(47)	03.10.2012	(97)	EP 2379376	(47)	03.10.2012
(97)	EP 2348334	(47)	03.10.2012	(97)	EP 2379385	(47)	03.10.2012
(97)	EP 2348688	(47)	03.10.2012	(97)	EP 2379787	(47)	03.10.2012
(97)	EP 2349357	(47)	03.10.2012	(97)	EP 2380436	(47)	03.10.2012
(97)	EP 2349396	(47)	03.10.2012	(97)	EP 2380787	(47)	03.10.2012
(97)	EP 2349621	(47)	03.10.2012	(97)	EP 2381666	(47)	03.10.2012
(97)	EP 2349661	(47)	03.10.2012	(97)	EP 2382060	(47)	03.10.2012
(97)	EP 2349792	(47)	03.10.2012	(97)	EP 2382451	(47)	03.10.2012
(97)	EP 2350093	(47)	03.10.2012	(97)	EP 2382772	(47)	03.10.2012
(97)	EP 2350393	(47)	03.10.2012	(97)	EP 2382821	(47)	03.10.2012
(97)	EP 2351197	(47)	03.10.2012	(97)	EP 2383480	(47)	03.10.2012
(97)	EP 2351207	(47)	03.10.2012	(97)	EP 2383974	(47)	03.10.2012
(97)	EP 2352637	(47)	03.10.2012	(97)	EP 2384049	(47)	03.10.2012
(97)	EP 2352813	(47)	03.10.2012	(97)	EP 2384632	(47)	03.10.2012
(97)	EP 2353861	(47)	03.10.2012	(97)	EP 2385649	(47)	03.10.2012
(97)	EP 2354043	(47)	03.10.2012	(97)	EP 2385680	(47)	03.10.2012
(97)	EP 2354956	(47)	03.10.2012	(97)	EP 2387661	(47)	03.10.2012
(97)	EP 2355594	(47)	03.10.2012	(97)	EP 2388963	(47)	03.10.2012
(97)	EP 2356001	(47)	03.10.2012	(97)	EP 2390679	(47)	03.10.2012
(97)	EP 2356123	(47)	03.10.2012	(97)	EP 2391097	(47)	03.10.2012
(97)	EP 2356172	(47)	03.10.2012	(97)	EP 2391682	(47)	03.10.2012
(97)	EP 2356281	(47)	03.10.2012	(97)	EP 2392219	(47)	03.10.2012
(97)	EP 2356352	(47)	03.10.2012	(97)	EP 2392329	(47)	03.10.2012
(97)	EP 2356786	(47)	03.10.2012	(97)	EP 2392509	(47)	03.10.2012
(97)	EP 2357531	(47)	03.10.2012	(97)	EP 2392767	(47)	03.10.2012
(97)	EP 2358588	(47)	03.10.2012	(97)	EP 2393087	(47)	03.10.2012
(97)	EP 2358593	(47)	03.10.2012	(97)	EP 2393237	(47)	03.10.2012
(97)	EP 2358616	(47)	03.10.2012	(97)	EP 2393652	(47)	03.10.2012
(97)	EP 2358675	(47)	03.10.2012	(97)	EP 2399833	(47)	03.10.2012
(97)	EP 2360339	(47)	03.10.2012	(97)	EP 2400460	(47)	03.10.2012
(97)	EP 2360402	(47)	03.10.2012	(97)	EP 2401384	(47)	03.10.2012

(97)	EP 2403151	(47)	03.10.2012
(97)	EP 2407192	(47)	03.10.2012
(97)	EP 2407682	(47)	03.10.2012
(97)	EP 2408165	(47)	03.10.2012
(97)	EP 2410440	(47)	03.10.2012
(97)	EP 2410553	(47)	03.10.2012
(97)	EP 2415823	(47)	03.10.2012
(97)	EP 2416065	(47)	03.10.2012
(97)	EP 2416611	(47)	03.10.2012
(97)	EP 2418409	(47)	03.10.2012
(97)	EP 2418561	(47)	03.10.2012
(97)	EP 2420274	(47)	03.10.2012
(97)	EP 2420275	(47)	03.10.2012
(97)	EP 2420616	(47)	03.10.2012
(97)	EP 2421489	(47)	03.10.2012
(97)	EP 2421636	(47)	03.10.2012
(97)	EP 2423855	(47)	03.10.2012
(97)	EP 2423856	(47)	03.10.2012
(97)	EP 2424786	(47)	03.10.2012
(97)	EP 2428205	(47)	03.10.2012
(97)	EP 2430264	(47)	03.10.2012
(97)	EP 2430753	(47)	03.10.2012
(97)	EP 2431062	(47)	03.10.2012
(97)	EP 2431507	(47)	03.10.2012
(97)	EP 2443884	(47)	03.10.2012
(97)	EP 2455586	(47)	03.10.2012
(97)	EP 2461676	(47)	03.10.2012

Zveřejněné překlady evropských patentových spisů

U následujících udělených evropských patentů s účinky pro Českou republiku byl majitelem předložen překlad patentového spisu do českého jazyka (§ 35c odst. 2 až 4 zákona č. 527/1990 Sb., v platném znění). Údaje jsou řazeny vzestupně podle čísel evropských patentů.

(97)	EP 1485094	(32)	31.01.2003
(47)	04.07.2012	(31)	03290247
(97)	12.09.2003	(33)	EP
(51)	<i>A61K 9/16</i> (2006.01)	(86)	PCT/EP2004/001743
	<i>A61K 9/50</i> (2006.01)	(87)	WO 2004/067034
	<i>A61K 31/4439</i> (2006.01)	(74)	Společná advokátní kancelář Všeťečka Zelený Švorčík
	<i>A61P 7/02</i> (2006.01)		Kalenský a partneři, JUDr. Petr Kalenský, Hálkova 2,
(96)	03.03.2003		Praha 2, 12000
(96)	03743368.7		
(73)	Boehringer Ingelheim International GmbH, 55216 Ingelheim am Rhein, DE	(97)	EP 1682142
(72)	BRAUNS, Ulrich, 88400 Biberach, DE	(47)	11.07.2012
	HAUEL, Norbert, 88433 Schemmerhofen, DE	(97)	26.05.2005
(54)	Orální dávková forma pro ethylester kyseliny 3-[(2-{[4-(hexyloxy-karbonylamino-imino-methyl)-fenylamino]methyl}-1-methyl-1H-benzimidazol-5-karbonyl)-pyridin-2-yl-amino]-propionové a jeho soli	(51)	<i>A61K 31/46</i> (2006.01)
(32)	07.03.2002, 30.09.2002		<i>C07D 451/02</i> (2006.01)
(31)	10209985, 10245624	(96)	04.11.2004
(33)	DE, DE	(96)	04810294.1
(86)	PCT/EP2003/002141	(73)	GLAXO GROUP LIMITED, Greenford, Middlesex UB6 0NN, GB
(87)	WO 2003/074056	(72)	WAN, Zehong, King of Prussia, PA 19406, US
(74)	KOREJZOVÁ & SPOL., v.o.s., JUDr. Petra Korejzová, Korunní 810/104 E, Praha 10, 10100		YAN, Hongxing, King of Prussia, PA 19406, US
			PALOVICH, Michael, R., King of Prussia, PA 19406, US
			LAINÉ, Dramane, I., King of Prussia, PA 19406, US
			LEE, Dennis, King of Prussia, PA 19406, US
			STAVENGER, Robert, A., King of Prussia, PA 19406, US
			GOODMAN, Krista, B., King of Prussia, PA 19406, US
			HILFIKER, Mark, A., King of Prussia, PA 19406, US
			CUI, Haifeng, King of Prussia, PA 19406, US
			VIET, Andrew, W., King of Prussia, PA 19406, US
			MARINO, Joseph, P., King of Prussia, PA 19406, US
(97)	EP 1587542	(54)	Antagonisté muskarinového acetylcholinového receptoru M3
(47)	13.06.2012	(32)	04.11.2003
(97)	12.08.2004	(31)	517243 P
(51)	<i>A61K 39/395</i> (2006.01)	(33)	US
	<i>A61P 37/06</i> (2006.01)	(86)	PCT/US2004/036663
	<i>G01N 33/577</i> (2006.01)	(87)	WO 2005/046586
	<i>C07K 16/28</i> (2006.01)	(74)	KOREJZOVÁ & SPOL., v.o.s., JUDr. Petra Korejzová, Korunní 810/104 E, Praha 10, 10100
(96)	02.02.2004		
(96)	04707230.1		
(73)	INSTITUT NATIONAL DE LA SANTE ET DE LA RECHERCHE MEDICALE (INSERM), 75013 Paris, FR	(97)	EP 1734332
(72)	BELIN, Marie-Françoise, 69002 LYON, FR	(47)	07.03.2012
	GIRAUDON, Pascale, 69005 LYON, FR		
	BOUMSELL, Laurence, 75015 PARIS, FR		
	BENSUSSAN, Armand, 75013 PARIS, FR		
(54)	Použití anti-CD 100 protilátek		

(97) 20.12.2006
(51) **F41H 5/04** (2006.01)
(96) 18.04.2006
(96) 06007977.9
(73) PLASAN SASA LTD., 13870 M.P. Marom Hagalil, IL
(72) Ravid, Moshe, 45262 Hod Hasharon, IL
Hirschberg, Yoav, 13870 M.P. Merom Hagalil, IL
(54) **Balistický pancíř**
(32) 16.06.2005
(31) 16923005
(33) IL
(74) PATENTSERVIS Praha a.s., Na Podkovce 281/10, Praha 4, 14700

(97) **EP 1740693**
(47) 20.06.2012
(97) 09.09.2005
(51) **C12M 1/36** (2006.01)
C12M 3/02 (2006.01)
C12M 1/24 (2006.01)
C12M 3/06 (2006.01)
(96) 23.02.2005
(96) 05723500.4
(73) De Crecy, Eudes Francois Marie, Gainesville FL 32608, US
(72) De Crecy, Eudes Francois Marie, Gainesville FL 32608, US
(54) **Zařízení pro kontinuální kultivaci s mobilní nádobou, umožňující selekci filtračních buněk**
(32) 23.02.2004
(31) 547379 P
(33) US
(86) PCT/US2005/005616
(87) WO 2005/083052
(74) KANIA, SEDLÁK, SMOLA Patentová a známková kancelář, Ing. Lucie Lunzarová, Mendlovo nám. 1a, Brno, 60300

(97) **EP 1785124**
(47) 22.08.2012
(97) 16.05.2007
(51) **A61G 13/12** (2006.01)
A61G 13/08 (2006.01)
(96) 03.11.2006
(96) 06123442.3
(73) MAQUET GmbH & Co. KG, 76437 Rastatt, DE
(72) Kober, Matthias, 76571, Gaggenau, DE
Katzenstein, Bernhard, 76532, Baden-Baden, DE
Olszewski, Jan Donat, 76437, Rastatt, DE
(54) **Čalouněný prvek pro úložnou plochu pro pacienta operačního stolu**
(32) 10.11.2005
(31) 102005053755
(33) DE
(74) KANIA, SEDLÁK, SMOLA Patentová a známková kancelář, Ing. Zdeněk Sedlák, Mendlovo nám. 1a, Brno, 60300

(97) **EP 1789067**
(47) 23.05.2012
(97) 23.02.2006
(51) **A61K 38/05** (2006.01)
A61K 38/06 (2006.01)
A61P 1/00 (2006.01)
(96) 12.08.2005
(96) 05786631.1
(73) Helsinn Healthcare S.A., 6912 Lugano/Pazzallo, CH
(72) POLVINO, Wiliam, J., Tinton Falls, NJ 07724, US
(54) **Použití sekretagogů růstového hormonu pro stimulaci motility trávicího systému**
(32) 12.08.2004
(31) 600959 P

(33) US
(86) PCT/US2005/028851
(87) WO 2006/020930
(74) DANĚK & PARTNERS Advokátní a patentová kancelář, Ing. Dr. Vilém Daněk, Vinohradská 45/1107, Praha 2, 12000

(97) **EP 1804871**
(47) 20.06.2012
(97) 20.04.2006
(51) **A61M 15/00** (2006.01)
(96) 17.10.2005
(96) 05794138.7
(73) Cipla Ltd., Mumbai 400 008, IN
(72) LULLA, Amar, 131 Maker Towers "L", Mumbai 400 005, Maharashtra, IN
RAO, Xerxes, Flat No. 802, Moraba Mansion, Mumbai 400 052, Maharashtra, IN
(54) **Zdokonalená rozpěrná vložka**
(32) 15.10.2004
(31) MU11132004
(33) IN
(86) PCT/GB2005/003984
(87) WO 2006/040585
(74) Čermák a spol., JUDr. Karel Čermák, Elišky Peškové 15/735, Praha 5, 15000

(97) **EP 1808038**
(47) 07.03.2012
(97) 04.05.2006
(51) **H04W 72/00** (2009.01)
(96) 19.10.2005
(96) 05805662.3
(73) Deutsche Telekom AG, 53113 Bonn, DE
(72) Walke, Bernhard, Prof. Dr.-Ing., 52146 Würselen, DE
Esseling, Norbert, Dr.-Ing., 53229 Bonn, DE
(54) **Celulární rozlehlý rádiový komunikační systém s retranslací vylepšenými buňkami**
(32) 20.10.2004
(31) 04024930
(33) EP
(86) PCT/EP2005/011210
(87) WO 2006/045499
(74) Rott, Růžička & Guttmann Patentové, známkové a advokátní kanceláře, JUDr. Ing. Miloslav Hainz, Vinohradská 37, Praha 2, 12000

(97) **EP 1824855**
(47) 08.08.2012
(97) 15.06.2006
(51) **C07D 487/04** (2006.01)
A61K 31/519 (2006.01)
A61P 9/10 (2006.01)
(96) 05.12.2005
(96) 05812036.1
(73) AstraZeneca AB, 151 85 Södertälje, SE
(72) BÖGEVIG, Anders, S-151 85 Södertälje, SE
LO-ALFREDSSON, Yvonne, S-151 85 Södertälje, SE
PIVONKA, Donald AstraZeneca Wilmington, Wilmington, DE 19850-5437, US
TIDÉN, Anna-Karin, S-151 85 Södertälje, SE
(54) **Nové deriváty pyrolo[3,2-d]pyrimidin-4-onu a jejich využití při léčbě**
(32) 06.12.2004, 13.05.2005
(31) 0402972, 0501093
(33) SE, SE
(86) PCT/SE2005/001835
(87) WO 2006/062465
(74) TRAPLOVÁ HAKR KUBÁT Advokátní a patentová kancelář, Ing. Eduard Hakr, Přístavní 24, Praha 7, 17000

(97) **EP 1828764**
(47) 20.06.2012
(97) 06.07.2006
(51) **G01N 29/04** (2006.01)
B06B 1/04 (2006.01)
G01N 29/22 (2006.01)
(96) 21.12.2005
(96) 05821909.8
(73) Rosen Swiss AG, 6370 Stans, CH
(72) ALERS, Georg, A., San Luis Obispo, CA 93401, US
ALERS, Ronald, B., San Luis Obispo, CA 93401, US
BOYLE, John, J., 38220 Vizille, FR
BEUKER, Thomas, 48149 Münster, DE
(54) **Zařízení k nedestruktivnímu zkoušení
feromagnetických stěn součástí**
(32) 23.12.2004
(31) 102004063482
(33) DE
(86) PCT/EP2005/013747
(87) WO 2006/069684
(74) Společná advokátní kancelář Všeťečka Zelený Švorčík
Kalenský a partneři, JUDr. Michal Havlík, Hálkova 2,
Praha 2, 12000

(74) PATENTSERVIS Praha a.s., Na Podkovce 281/10, Praha
4, 14700

(97) **EP 1855827**
(47) 11.07.2012
(97) 14.09.2006
(51) **B23B 27/16** (2006.01)
B23B 27/14 (2006.01)
(96) 09.03.2006
(96) 06704742.3
(73) Ceratizit Austria GmbH, 6600 Reutte, AT
(72) ROFNER, Rudolf, A-6611 Heiterwang, AT
URSCHITZ, Harald, A-6600 Breitenwang, AT
VENTURINI, Remus, 87672 Rosshaupten, DE
(54) **Otočná břitová destička**
(32) 11.03.2005
(31) 1492005
(33) AT
(86) PCT/AT2006/000100
(87) WO 2006/094326
(74) Společná advokátní kancelář Všeťečka Zelený Švorčík
Kalenský a partneři, JUDr. Michal Havlík, Hálkova 2,
Praha 2, 12000

(97) **EP 1831338**
(47) 13.06.2012
(97) 06.07.2006
(51) **C10M 169/06** (2006.01)
C10N 10/04 (2006.01)
C10N 10/12 (2006.01)
C10N 20/02 (2006.01)
C10N 40/02 (2006.01)
C10N 40/06 (2006.01)
C10N 50/10 (2006.01)
(96) 23.12.2005
(96) 05845571.8
(73) Shell Internationale Research Maatschappij B.V., 2596 HR
Den Haag, NL
(72) ASAKURA, Toshihiro, Aichi-ken, JP
KAWAMURA, Yasushi, Tokyo, 135-8074, JP
KUWABARA, Hirofumi, Aichi-ken, JP
OZAKI, Takahiro, Tokyo, 135-8074, JP
SUGIMORI, Shigeyuki, Aichi-ken, JP
TANAKA, Keiji, Tokyo, 135-8074, JP
(54) **Kompozice mazacího tuhu na bázi močoviny**
(32) 27.12.2004
(31) 2004377794
(33) JP
(86) PCT/EP2005/057162
(87) WO 2006/069986
(74) Čermák a spol., JUDr. Karel Čermák, Elišky Peškové
15/735, Praha 5, 15000

(97) **EP 1858864**
(47) 04.07.2012
(97) 21.09.2006
(51) **A61K 31/50** (2006.01)
A61K 31/13 (2006.01)
A61K 31/16 (2006.01)
A61P 17/06 (2006.01)
(96) 14.03.2006
(96) 06738150.9
(73) Ceptaris Therapeutics, Inc., Malvern, PA 19355, US
(72) CROOKS, Peter, Univ. Kentucky, College of Pharmacy,
Lexington, Kentucky 40536-0082, US
PIMLEY, Mark, A., Westchester, PA 19382, US
ALONSO, Robert, Philadelphia, PA 19118-4007, US
(54) **Stabilizované směsi těkavých alkylačných činidel a
způsoby jejich použití**
(32) 14.03.2005, 16.12.2005, 07.03.2006
(31) 661356 P, 751128 P, 369305
(33) US, US, US
(86) PCT/US2006/009060
(87) WO 2006/099385
(74) KOREJZOVÁ & SPOL., v.o.s., JUDr. Petra Korejzová,
Korunní 810/104 E, Praha 10, 10100

(97) **EP 1854800**
(47) 27.06.2012
(97) 14.11.2007
(51) **C07D 515/22** (2006.01)
A61P 35/00 (2006.01)
A61K 31/495 (2006.01)
(96) 17.07.2002
(96) 07011446.7
(73) Pharma Mar, S.A., 28760 Madrid, ES
(72) Martínez, Valentín, 28770 Madrid, ES
Flores, Maria, 28770 Madrid, ES
Gallego, Pilar, 28770 Madrid, ES
Cuevas, Carmen, Colmenar Viejo 28770 Madrid, ES
Munt, Simon, Colmenar Viejo 28770 Madrid, ES
Manzanares, Ignacio, 28770 Madrid, ES
(54) **Protinádorové deriváty Ecteinascidinu ET-743**
(32) 17.07.2001
(31) 0117402
(33) GB

(97) **EP 1861844**
(47) 30.05.2012
(97) 08.09.2006
(51) **G09G 3/34** (2006.01)
(96) 03.02.2006
(96) 06744418.2
(73) SIM2 Multimedia S.p.A., 33170 Pordenone, IT
(72) TOFFOLI, Domenico, I-33080 Prata di Pordenone, IT
RAFFIN, Mario, I-33170 Pordenone, IT
(54) **Způsob zlepšení vizuálního obrazu zobrazeného na
obrazovce z kapalných krystalů**
(32) 16.02.2005
(31) TO20050090
(33) IT
(86) PCT/IB2006/000201
(87) WO 2006/092679
(74) PATENTSERVIS Praha a.s., Na Podkovce 281/10, Praha
4, 14700

(97) **EP 1868967**
(47) 08.08.2012
(97) 05.10.2006

(51) **C07C 1/26** (2006.01)
C10G 27/00 (2006.01)
(96) 24.03.2006
(96) 06739568.1
(73) GRT, Inc., Santa Barbara CA 93111, US
(72) LORKOVIC, Ivan, M., Santa Barbara, California 93101, US
(54) **Způsob výroby uhlovodíků**
(32) 28.03.2005
(31) 911130
(33) US
(86) PCT/US2006/010854
(87) WO 2006/104914
(74) TRAPLOVÁ HAKR KUBÁT Advokátní a patentová kancelář, Ing. Eduard Hakr, Přístavní 24, Praha 7, 17000

(97) **EP 1869011**
(47) 01.08.2012
(97) 19.10.2006
(51) **C07D 401/04** (2006.01)
C07D 403/04 (2006.01)
A61K 31/4184 (2006.01)
A61K 31/454 (2006.01)
(96) 11.04.2006
(96) 06749882.4
(73) Abbott Laboratories, Abbott Park IL 60064-6008, US
(72) ZHU, Guidong, Gurnee, IL 60031, US
GONG, Jianchun, Deerfield, IL 60015, US
GANDHI, Virajkumar, B., Gurnee, IL 60031, US
PENNING, Thomas, D., Elmhurst, IL 60126, US
GIRANDA, Vincent, Gurnee, IL 60031, US
(54) **1H-benzimidazol-4-karboxamidy substituované ve 2-poloze kvartérním atomem uhlíku jsou účinné inhibitory PARP**
(32) 11.04.2005
(31) 670204 P
(33) US
(86) PCT/US2006/013652
(87) WO 2006/110816
(74) Rott, Růžička & Guttman Patentové, známkové a advokátní kanceláře, JUDr. Ing. Michal Guttman, Vinohradská 37, Praha 2, 12000

(97) **EP 1871416**
(47) 18.07.2012
(97) 19.10.2006
(51) **A61K 39/395** (2006.01)
A61P 19/02 (2006.01)
A61P 29/02 (2006.01)
C07K 16/22 (2006.01)
(96) 11.04.2006
(96) 06750079.3
(73) Rinat Neuroscience Corp., South San Francisco, CA 94080, US
(72) ROSENTHAL, Arnon, Woodside, California 94062, US
SHELTON, David, L., Oakland, California 94618, US
WALICKE, Patricia, Ann, Brisbane, California 94005, US
(54) **ZPŮSOBY LÉČBY BOLESTI PŘI OSTEOPARITIDĚ APLIKACÍ ANTAGONISTY NERVOVÉHO RŮSTOVÉHO FAKTORU A PROSTŘEDKY OBSAHUJÍCÍ UVEDENÉHO ANTAGONISTU**
(32) 11.04.2005
(31) 104248
(33) US
(86) PCT/US2006/013921
(87) WO 2006/110883
(74) Společná advokátní kancelář Všetečka Zelený Švorčík Kalenský a partneři, JUDr. Pavel Zelený, Hálkova 2, Praha 2, 12000

(47) 27.06.2012
(97) 19.03.2008
(51) **B23K 35/22** (2006.01)
B23K 35/362 (2006.01)
B23K 35/365 (2006.01)
B23K 35/368 (2006.01)
B23K 35/02 (2006.01)
B23K 9/16 (2006.01)
B23K 9/18 (2006.01)
B23K 26/00 (2006.01)
(96) 17.08.2007
(96) 07301310.4
(73) L'AIR LIQUIDE, Société Anonyme pour l'Etude et l'Exploitation des Procédés Georges Claude, 75007 Paris, FR
(72) AIR LIQUIDE WELDING FRANCE, 75007 Paris, FR
Chovet, Corinne, 78700 Conflans-Ste-Honorine, FR
Bouillot, Claude, 78510 Triel s/Seine, FR
(54) **Drát, tavidlo a způsob svařování oceli s vysokým obsahem niklu**
(32) 06.09.2006
(31) 0653588
(33) FR
(74) Společná advokátní kancelář Všetečka Zelený Švorčík Kalenský a partneři, JUDr. Michal Havlík, Hálkova 2, Praha 2, 12000

(97) **EP 1909933**
(47) 12.09.2012
(97) 28.12.2006
(51) **A63F 1/14** (2006.01)
(96) 12.06.2006
(96) 06772987.1
(73) SHUFFLE MASTER, INC., Las Vegas NV 89119, US
(72) DOWNS, Justin, G., III, Henderson, NV 89074, US
ROBERTS, James, R., North Las Vegas, NV 89031, US
WALSH, Sion, D., Las Vegas, NV 89144, US
(54) **Bota (shoe) pro ruční rozdávání karet s aplikací omezovače dávkování karet**
(32) 13.06.2005, 03.05.2006
(31) 152475, 417894
(33) US, US
(86) PCT/US2006/022911
(87) WO 2006/138262
(74) TRAPLOVÁ HAKR KUBÁT Advokátní a patentová kancelář, Ing. Eduard Hakr, Přístavní 24, Praha 7, 17000

(97) **EP 1931310**
(47) 06.06.2012
(97) 22.03.2007
(51) **A61K 9/12** (2006.01)
A61K 9/06 (2006.01)
A61K 9/70 (2006.01)
A61K 47/32 (2006.01)
A61K 47/24 (2006.01)
A61K 47/10 (2006.01)
(96) 14.09.2006
(96) 06779420.6
(73) Medpharm Limited, Charlbury, Oxfordshire OX7 3RR, GB
(72) BROWN, Marc, Barry, Hertfordshire WD19 4QQ, GB
JONES, Stuart, Allen, London SE3 0XA, GB
(54) **Jednofázový film tvořící prostředek pro topické podávání**
(32) 14.09.2005
(31) 0518769
(33) GB
(86) PCT/GB2006/003408
(87) WO 2007/031753
(74) PATENTSERVIS Praha a.s., Na Podkovce 281/10, Praha 4, 14700

(97) **EP 1900472**

(97) **EP 1931346**

(47) 18.07.2012
(97) 03.05.2007
(51) **A61K 47/36** (2006.01)
A61K 31/135 (2006.01)
A61K 31/165 (2006.01)
A61K 31/496 (2006.01)
A61K 9/22 (2006.01)
(96) 11.09.2006
(96) 06790661.0
(73) Angelini Labopharm, LLC, Princeton, NJ 08540, US
(72) GERVAIS, Sonia, Laval, Québec H7L 5E8, CA
SMITH, Damon, St-Laurent, Québec H4R 3A5, CA
RAHMOUNI, Milloud, Pierrefonds, Québec H9J 3P9, CA
CONTAMIN, Pauline, F-95420 Magny en Vexin, FR
OUZEROUROU, Rachid, Anjou, Quebec H1K 1L8, CA
MA, My Linh, Saint-Laurent, Quebec H4K 2V8, CA
FERRADA, Angela, Montreal, Quebec H1X 2H4, CA
SOULHI, Fouzia, Quebec, H9A 2J5, CA
(54) **Kompozice trazodonu pro podávání v jedné denní dávce**
(32) 09.09.2005
(31) 715162 P
(33) US
(86) PCT/CA2006/001484
(87) WO 2007/048220
(74) Čermák a spol., JUDr. Karel Čermák, Elišky Peškové 15/735, Praha 5, 15000

(97) **EP 1937118**
(47) 20.06.2012
(97) 19.04.2007
(51) **A47J 31/10** (2006.01)
A47J 31/44 (2006.01)
A47J 31/06 (2006.01)
A47J 31/60 (2006.01)
(96) 06.10.2006
(96) 06807061.4
(73) Cense d'Almez S.A., 1325 Corroy le Grand, BE
(72) VAN BELLEGHEM, Luc, B-1325 Corroy-le-grand, BE
(54) **Zařízení pro přípravu vyluhovaných nápojů**
(32) 07.10.2005
(31) 05109368
(33) EP
(86) PCT/EP2006/067165
(87) WO 2007/042485
(74) Společná advokátní kancelář Všečeka Zelený Švorčík Kalenský a partneři, JUDr. Michal Havlík, Hálkova 2, Praha 2, 12000

(97) **EP 1940465**
(47) 01.08.2012
(97) 03.05.2007
(51) **A61K 39/395** (2006.01)
A61P 37/00 (2006.01)
A61P 19/02 (2006.01)
C07K 16/24 (2006.01)
(96) 24.10.2006
(96) 06826560.2
(73) Novartis AG, 4056 Basel, CH
(72) LOWE, Phil, 4002 Basel, CH
GRAM, Hermann, 79576 Weil am Rhein, DE
JUNG, Thomas, 1140 Wien, AT
WRIGHT, Timothy, Swampscott, MA 01907, US
MUNDEL, Trevor, Carlisle, MA 01741, US
(54) **Nové použití protiláték proti IL-1 beta**
(32) 26.10.2005, 02.12.2005
(31) 730435 P, 742125 P
(33) US, US
(86) PCT/US2006/041479
(87) WO 2007/050607
(74) TRAPLOVÁ HAKR KUBÁT Advokátní a patentová kancelář, Ing. Jan Kubát, Přístavní 24, Praha 7, 17000

(97) **EP 1944161**
(47) 16.05.2012
(97) 10.05.2007
(51) **B41F 13/24** (2006.01)
B41F 13/34 (2006.01)
B41F 5/24 (2006.01)
(96) 29.09.2006
(96) 06820007.0
(73) COMEXI GROUP INDUSTRIES, S.A., 17457 Riudellots de la Selva, ES
(72) ESPARCH MARTÍ, Lluís, E-17457 Riudellots de la Selva, ES
PUIG VILA, Jordi, E-17457 Riudellots de la Selva, ES
CASTELLO PLAJA, Lluís, E-17457 Riudellots de la Selva, ES
(54) **Flexografický tiskařský stroj**
(32) 31.10.2005
(31) 200502640
(33) ES
(86) PCT/ES2006/000546
(87) WO 2007/051876
(74) Rott, Růžička & Guttman Patentové, známkové a advokátní kanceláře, Ing. Ivana Menšíková, Vinohradská 37, Praha 2, 12000

(97) **EP 1951084**
(47) 27.06.2012
(97) 10.05.2007
(51) **B29C 45/16** (2006.01)
(96) 31.10.2006
(96) 06812805.7
(73) Jordan AS, 0978 Oslo, NO
(72) KSETH, Geir, N-1392 Vettre, NO
(54) **Zubní kartáček**
(32) 31.10.2005
(31) 20055077
(33) NO
(86) PCT/NO2006/000388
(87) WO 2007/053034
(74) Rott, Růžička & Guttman Patentové, známkové a advokátní kanceláře, Ing. Ivana Menšíková, Vinohradská 37, Praha 2, 12000

(97) **EP 1966368**
(47) 22.08.2012
(97) 05.07.2007
(51) **C12N 15/113** (2010.01)
A61K 31/7088 (2006.01)
(96) 29.12.2006
(96) 06840364.1
(73) Alcon Research, Ltd., Fort Worth, TX 76134-2099, US
(72) CHATTERTON, Jon E., Crowley, Texas 76036, US
BINGAMAN, David P., Weatherford, TX 76088, US
(54) **RNAi-zprostředkovaná inhibice IGF-1R pro léčbu oční angiogeneze**
(32) 29.12.2005
(31) 754796 P
(33) US
(86) PCT/US2006/062750
(87) WO 2007/076548
(74) Čermák a spol., JUDr. Karel Čermák, Elišky Peškové 15/735, Praha 5, 15000

(97) **EP 1991509**
(47) 25.04.2012
(97) 14.06.2007
(51) **C04B 11/05** (2006.01)
(96) 10.11.2006
(96) 06840935.8
(73) Columbeanu, Ion, Bucarest, RO
(72) DUMOULIN, Edouard, F-06200 Nice, FR
PALACIOS, Crisanto, E-17600 Figueres, ES

(54) **Postup stabilizace rozpustného metastabilního anhydritu iii, postup přípravy hydraulického pojiva na bázi rozpustného stabilizovaného anhydritu iii, vzniklé hydraulické pojivo, používání tohoto pojiva a průmyslového zařízení pro použití tohoto postupu**
(32) 07.12.2005, 17.10.2006
(31) PCT/IB2005/004006, PCT/EP2006/010015
(33) IB, EP
(86) PCT/EP2006/010828
(87) WO 2007/065527
(74) KANIA, SEDLÁK, SMOLA Patentová a známková kancelář, Ing. František Kania, Mendlovo nám. 1a, Brno, 60300

(72) BIJL, Roy, 5561 TN Riethoven, NL
PENNING, Peter, 5581 VJ Waalre, NL
(54) **Zařízení pro převod sluneční energie**
(32) 07.04.2006
(31) 1031544
(33) NL
(86) PCT/NL2007/000095
(87) WO 2007/117136
(74) Společná advokátní kancelář Všeťečka Zelený Švorčík Kalenský a partneři, JUDr. Michal Havlík, Hálkova 2, Praha 2, 12000

(97) **EP 1992338**
(47) 27.06.2012
(97) 19.11.2008
(51) **A61K 9/28** (2006.01)
A61K 9/20 (2006.01)
A61K 31/727 (2006.01)
A61K 31/728 (2006.01)
(96) 03.12.2002
(96) 08160486.0
(73) Cosmo Technologies Ltd, Dublin 1, IE
(72) Ajani, Mauro, I-20020, Lainate, IT
Moro, Luigi, I-20020, Lainate, IT
Villa, Roberto, I-20020, Lainate, IT
(54) **Farmaceutické prostředky pro perorální podávání heparinu nebo jeho derivátů**
(32) 11.12.2001
(31) MI20012599
(33) IT
(74) KOREJZOVÁ & SPOL., v.o.s., JUDr. Petra Korejzová, Korunní 810/104 E, Praha 10, 10100

(97) **EP 2018159**
(47) 27.06.2012
(97) 01.11.2007
(51) **A61K 9/28** (2006.01)
(96) 13.04.2007
(96) 07732397.0
(73) UNIVERSITY COLLEGE LONDON, London WC1E 6BT, GB
(72) BASIT, Abdul, Waseh, Middlesex HA3 8JB, GB
IBEKWE, Valentine, Chidi, London E15 3TR, GB
(54) **Přípravek pro dodání léků do tračnicku**
(32) 13.04.2006
(31) 0607534
(33) GB
(86) PCT/GB2007/001354
(87) WO 2007/122374
(74) PATENTSERVIS Praha a.s., Na Podkovce 281/10, Praha 4, 14700

(97) **EP 1993605**
(47) 27.06.2012
(97) 20.09.2007
(51) **A61K 9/16** (2006.01)
A61K 9/00 (2006.01)
A61K 35/76 (2006.01)
A61K 39/00 (2006.01)
A61K 39/39 (2006.01)
(96) 15.03.2007
(96) 07711957.6
(73) Universiteit Gent, 9000 Gent, BE
(72) REMON, Jean, Paul, B-9090 Melle, BE
VERVAET, Chris, B-8870 Izegem, BE
CORBANIE, Evy, B-8790 Waregem, BE
van Eck, Johannes Hubertus Henricus, 3956 VE Leersum, NL
Landman, Wilhelmus Johannes Mathernus, 3581 AD Utrecht, NL
(54) **Suché práškové kompozice a systémy pro očkování drůbeže**
(32) 15.03.2006
(31) 06005245
(33) EP
(86) PCT/EP2007/002284
(87) WO 2007/104562
(74) Společná advokátní kancelář Všeťečka Zelený Švorčík Kalenský a partneři, JUDr. Michal Havlík, Hálkova 2, Praha 2, 12000

(97) **EP 2028211**
(47) 27.06.2012
(97) 25.02.2009
(51) **C08G 65/26** (2006.01)
(96) 02.08.2008
(96) 08013889.4
(73) Bayer MaterialScience AG, 51368 Leverkusen, DE
(72) Lorenz, Klaus, Dr., 41539 Dormagen, DE
Werner, Arnulf, Dr., 41540 Dormagen, DE
Eichmann, Marcus, Dr., 40547 Düsseldorf, DE
(54) **Způsob výroby polyolů**
(32) 16.08.2007
(31) 102007038436
(33) DE
(74) TRAPLOVÁ HAKR KUBÁT Advokátní a patentová kancelář, Ing. Eduard Hakr, Přístavní 24, Praha 7, 17000

(97) **EP 2005074**
(47) 27.06.2012
(97) 18.10.2007
(51) **F24J 2/06** (2006.01)
H01L 31/052 (2006.01)
(96) 05.04.2007
(96) 07747277.7
(73) Suncycle B.V., 5656 AG Eindhoven, NL

(97) **EP 2041308**
(47) 11.07.2012
(97) 27.12.2007
(51) **C12Q 1/68** (2006.01)
(96) 21.06.2007
(96) 07786793.5
(73) GlaxoSmithKline Biologicals SA, 1330 Rixensart, BE
(72) COCHE, Thierry, 1330 Rixensart, BE
GRUSELLE, Olivier, 1330 Rixensart, BE
BEER, Gabriele, Anne-Marie, 82377 Penzberg, DE
SALONGA, Dennis, Los Angeles, CA 90033, US
STEPHENS, Craig, Lawrence, Los Angeles, CA 90033, US
(54) **Způsob detekce a diagnostiky nádorového onemocnění zahrnující primery a sondy pro specifickou detekci markeru MAGE-A3**
(32) 21.06.2006
(31) 0612342
(33) GB
(86) PCT/EP2007/056219
(87) WO 2007/147876
(74) KOREJZOVÁ & SPOL., v.o.s., JUDr. Petra Korejzová, Korunní 810/104 E, Praha 10, 10100

(97) EP 2063019	(97) EP 2097102
(47) 11.07.2012	(47) 30.05.2012
(97) 27.05.2009	(97) 13.03.2008
(51) D21D 1/22 (2006.01)	(51) A61K 39/13 (2006.01)
(96) 21.11.2008	(96) 07.09.2007
(96) 08169585.0	(96) 07803334.7
(73) Officine Airaghi Srl, 37057 San Giovanni Lupatoto, IT	(73) GlaxoSmithKline Biologicals s.a., 1330 Rixensart, BE
(72) Ghibellini, Luca, 37057, San Giovanni Lupatoto (VR), IT	(72) DE HEMPTINNE, Hervé, B-1330 Rixensart, BE
(54) Způsob výroby kónických náhradních dílů pro rozvlákňovače na výrobu papíru	(72) DUCHENE, Michel, B-1330 Rixensart, BE
(32) 23.11.2007	(72) MARY, Anne, B-1330 Rixensart, BE
(31) VR20070170	(72) SONVEAUX, Marc, B-1330 Rixensart, BE
(33) IT	(54) Kombinační vakcína se sníženým množstvím antigenu poliovíru
(74) A. Holas & partner Patentová a známková kancelář, Ing. Mgr. Hana Holasová, Křížová 4/105, Brno, 60300	(32) 07.09.2006, 21.12.2006
	(31) 0617602, 0625593
	(33) GB, GB
	(86) PCT/EP2007/059391
	(87) WO 2008/028957
	(74) Čermák a spol., JUDr. Karel Čermák, Elišky Peškové 15/735, Praha 5, 15000
(97) EP 2072368	(97) EP 2103704
(47) 27.06.2012	(47) 11.07.2012
(97) 24.06.2009	(97) 23.09.2009
(51) B61F 5/30 (2006.01)	(51) C22C 38/02 (2006.01)
(51) F16F 1/387 (2006.01)	(51) C22C 38/04 (2006.01)
(96) 10.12.2008	(51) C22C 38/18 (2006.01)
(96) 08291164.5	(96) 10.03.2008
(73) Hutchinson, 75008 Paris, FR	(96) 08004335.9
(72) Pic, Pierre, 27150 Etrepagny, FR	(73) Swiss Steel AG, 6020 Emmenbrücke, CH
(54) Komůrkový kloubový spoj zejména pro tažnou tyč	(72) Roelofs, Hans, 6274 Eschenbach, DE
(32) 17.12.2007	(72) Urlau, Ulrich, 6010 Kriens, DE
(31) 0708806	(72) Lembke, Mirka, 6003 Luzern, DE
(33) FR	(72) Olschewski, Guido, 6275 Ballwill, DE
(74) KOREJZOVÁ & SPOL., v.o.s., JUDr. Petra Korejzová, Korunní 810/104 E, Praha 10, 10100	(54) Dlouhý výrobek válcovaný za tepla a způsob jeho výroby
	(74) KOREJZOVÁ & SPOL., v.o.s., JUDr. Petra Korejzová, Korunní 810/104 E, Praha 10, 10100
(97) EP 2082882	(97) EP 2106869
(47) 20.06.2012	(47) 19.09.2012
(97) 29.07.2009	(97) 07.10.2009
(51) B41J 2/175 (2006.01)	(51) B23B 31/08 (2006.01)
(96) 22.12.2006	(51) B23G 1/46 (2006.01)
(96) 09156203.3	(96) 23.03.2009
(73) Seiko Epson Corporation, Shinjuku-ku Tokyo, JP	(96) 09004086.6
(72) Asauchi, Noboru, Nagano-ken Nagano 392-8502, JP	(73) Eugen Fahrion GmbH & Co., 73667 Kaisersbach, DE
(54) Zásobník na tiskový materiál a deska s plošnými spoji namontovaná na zásobník na tiskový materiál	(72) Hornung, Karl, 73066 Uhingen, DE
(32) 26.12.2005, 11.08.2006	(54) Kleštinové upínací sklíčko
(31) 2005372028, 2006220751	(32) 01.04.2008
(33) JP, JP	(31) 202008004935 U
(74) KOREJZOVÁ & SPOL., v.o.s., JUDr. Petra Korejzová, Korunní 810/104 E, Praha 10, 10100	(33) DE
	(74) KANIA, SEDLÁK, SMOLA Patentová a známková kancelář, Ing. František Kania, Mendlovo nám. 1a, Brno, 60300
(97) EP 2089595	(97) EP 2109548
(47) 01.08.2012	(47) 27.06.2012
(97) 22.05.2008	(97) 04.09.2008
(51) E04F 13/06 (2006.01)	(51) B60J 5/10 (2006.01)
(51) E06B 1/62 (2006.01)	(96) 04.02.2008
(96) 19.11.2007	(96) 08762033.2
(96) 07857226.0	(73) Compagnie Plastic Omnium, 69007 Lyon, FR
(73) Tremco illbruck Produktion GmbH, 92439 Bodenwöhr, DE	(72) RAJON, Alexis, F-69004 Lyon, FR
(72) NAUCK, Helmar, 12557 Berlin, DE	(72) CHERON, Hugues, F-01800 Meximieux, FR
TENBUSS, Stefan, 42659 Solingen, DE	(54) Zadní otevírání motorového vozidla obsahující termoplastický rám
KOMMA, Markus, 93128 Regenstauf, DE	(32) 05.02.2007
DANIEL, Rüdiger, 42929 Wermelskirchen, DE	(31) 0753077
(54) Těsnící pásek, stavební prvek a způsob výroby těsnícího pásku	(33) FR
(32) 18.11.2006, 09.05.2007, 19.10.2007	(86) PCT/FR2008/050174
(31) 102006054478, 102007021680, PCT/EP2007/061192	(87) WO 2008/104674
(33) DE, DE, EP	
(86) PCT/EP2007/062509	
(87) WO 2008/059067	
(74) TRAPLOVÁ HAKR KUBÁT Advokátní a patentová kancelář, Ing. Eduard Hakr, Přístavní 24, Praha 7, 17000	

(74) Rott, Růžička & Guttman Patentové, známkové a advokátní kanceláře, Ing. Ivana Menšíková, Vinohradská 37, Praha 2, 12000

(97) **EP 2114980**

(47) 27.06.2012

(97) 24.07.2008

(51) **C07H 19/23** (2006.01)

A61K 31/706 (2006.01)

A61P 31/12 (2006.01)

A61P 35/00 (2006.01)

(96) 11.01.2008

(96) 08727625.9

(73) BioCryst Pharmaceuticals, Inc., Durham, 27703, NC, US

(72) BABU, Yarlagadda S., Birmingham, Alabama 35244, US

CHAND, Pooran, Birmingham, Alabama 35226, US

KUMAR, V. Satish, Birmingham, Alabama 35233, US

KOTIAN, Pravin L., Hoover, Alabama 35226, US

WU, Minwan, Vestavia Hills, AL 35226, US

(54) **Protivirová nukleosidová analoga**

(32) 12.01.2007

(31) 880278 P

(33) US

(86) PCT/US2008/050929

(87) WO 2008/089105

(74) TRAPLOVÁ HAKR KUBÁT Advokátní a patentová kancelář, Ing. Jan Kubát, Přístavní 24, Praha 7, 17000

(97) **EP 2123539**

(47) 11.07.2012

(97) 25.11.2009

(51) **B62D 5/04** (2006.01)

(96) 13.05.2009

(96) 09160172.4

(73) GM Global Technology Operations LLC, Detroit, MI 48265-3000, US

(72) Collier-Hallman, Steven James, Frankenmuth, MI 48734, US

Shafer, Daniel W., Flushing, MI 48433, US

(54) **Systém elektrického posilovače řízení, řídicí jednotka pro tento systém a způsob provozování**

(32) 23.05.2008, 04.05.2009

(31) 55691 P, 434891

(33) US, US

(74) KANIA, SEDLÁK, SMOLA Patentová a známková kancelář, Ing. František Kania, Mendlovo nám. 1a, Brno, 60300

(97) **EP 2129762**

(47) 27.06.2012

(97) 28.08.2008

(51) **C11D 3/39** (2006.01)

(96) 19.02.2008

(96) 08716923.1

(73) Henkel AG & Co. KGaA, 40589 Düsseldorf, DE

(72) WEBER, Thomas, 40589 Düsseldorf, DE

WEIDENHAUPT, Ralf, 41812 Erkelenz, DE

MAURER, Karl-Heinz, 40699 Erkrath, DE

(54) **Komplexy siderofor-kov použité jako bělicí katalyzátory**

(32) 20.02.2007

(31) 102007008655

(33) DE

(86) PCT/EP2008/051965

(87) WO 2008/101909

(74) KOREJZOVÁ & SPOL., v.o.s., JUDr. Petra Korejzová, Korunní 810/104 E, Praha 10, 10100

(51) **B65H 71/00** (2006.01)

D01H 13/30 (2006.01)

(96) 07.03.2008

(96) 08716328.3

(73) Oerlikon Textile GmbH & Co. KG, 42897 Remscheid, DE

(72) ENGELHARDT, Dietmar, 41061 Mönchengladbach, DE

(54) **Parafinovací zařízení pro pracovní místo stroje vyrábějícího křížové cívky**

(32) 21.04.2007

(31) 102007018650

(33) DE

(86) PCT/EP2008/001813

(87) WO 2008/128601

(74) Společná advokátní kancelář Vsetečka Zelený Švorčík Kalenský a partneři, JUDr. Otakar Švorčík, Hálkova 2, Praha 2, 12000

(97) **EP 2146816**

(47) 29.02.2012

(97) 27.11.2008

(51) **B23D 77/00** (2006.01)

(96) 30.04.2008

(96) 08758001.5

(73) Gühring OHG, 72458 Albstadt, DE

(72) KLEINER, Gilbert, 72514 Inzigkofen, DE

SCHANZ, Gerhard, 72393 Burladingen, DE

(54) **Poháněný rotační nástroj pro třískové obrábění**

(32) 20.05.2007

(31) 102007023168

(33) DE

(86) PCT/DE2008/000740

(87) WO 2008/141606

(74) Halaxová & Halaxová TETRAPAT, RNDr. Zdeňka Halaxová, patentový zástupce, Ostrovského 911/30, Praha 5 - Smíchov, 15000

(97) **EP 2163661**

(47) 01.08.2012

(97) 17.03.2010

(51) **C23C 14/06** (2006.01)

C23C 14/32 (2006.01)

(96) 05.09.2008

(96) 08015741.5

(73) LMT Fette Werkzeugtechnik GmbH & Co. KG, 21493 Schwarzenbek, DE

Platit AG, 2540 Grenchen, CH

(72) Morstein, Marcus, 2540 Grenchen, CH

Cselle, Tibor, 4515 Oberdorf, CH

Lümkemann, Andreas, 2540 Grenchen, CH

Kohlscheen, Jörn, 21493 Schwarzenbek, DE

(54) **Nástroj pro válcovou frézu opatřený povlakem a způsob nového povlékání nástroje pro válcovou frézu**

(74) Společná advokátní kancelář Vsetečka Zelený Švorčík Kalenský a partneři, JUDr. Michal Havlík, Hálkova 2, Praha 2, 12000

(97) **EP 2175749**

(47) 27.06.2012

(97) 26.02.2009

(51) **A24D 3/02** (2006.01)

A24D 3/04 (2006.01)

A24D 3/06 (2006.01)

(96) 14.08.2008

(96) 08827853.6

(73) Philip Morris Products S.A., 2000 Neuchâtel, CH

(72) BESSO, Clément, 2000 Neuchâtel, CH

JORDIL, Yves, 74500 Lugrin, FR

KUERSTEINER, Charles, 1008 Jouxens-Mézery, CH

(54) **Vícesložkový filtr**

(32) 17.08.2007

(31) 07253246

(33) EP

(97) **EP 2142458**

(47) 27.06.2012

(97) 30.10.2008

(86) PCT/IB2008/002887
(87) WO 2009/024866
(74) PATENTSERVIS Praha a.s., Na Podkovce 281/10, Praha 4, 14700

(97) **EP 2177319**
(47) 04.07.2012
(97) 21.04.2010
(51) **B25B 5/12** (2006.01)
B25B 5/16 (2006.01)
(96) 06.10.2009
(96) 09012622.8
(73) VEP Automation S.r.l., 10092 Beinasco (Torino), IT
(72) Varetto, Ener, 10057 Sant'Ambrogio (Torino), IT
Conte, Umberto, 10135 Torino, IT
(54) **Zařízení pro zastavení oscilace ramena manipulačního stroje typu kyvné páky**
(32) 08.10.2008
(31) TO20080736
(33) IT
(74) KOREJZOVÁ & SPOL., v.o.s., JUDr. Petra Korejzová, Korunní 810/104 E, Praha 10, 10100

(97) **EP 2184059**
(47) 27.06.2012
(97) 12.05.2010
(51) **A61K 9/32** (2006.01)
A61K 47/30 (2006.01)
A61P 3/12 (2006.01)
(96) 30.03.2005
(96) 10152337.1
(73) Relypsa, Inc., Santa Clara, CA 95054, US
(72) Charmot, Dominique, Campbell, CA 95008, US
Chang, Han Ting, Livmore, CA 94550, US
Klaerner, Gerrit, San Jose, CA 95124, US
Cope, Michael James, Berkeley, 94702, US
Liu, Mingjun, Campbell, CA 95008, US
Liu, Futian, Sunnyvale, CA 94087, US
Mong, Tony Kwok-Kong, Sunnyvale, CA 94085, US
(54) **Polymery vázající draslík pro použití v terapeutickém nebo profylaktickém způsobu při léčení hyperkalemie**
(32) 30.03.2004, 30.03.2004, 30.03.2004, 13.10.2004
(31) 814749, 813872, 814527, 965274
(33) US, US, US
(74) PATENTSERVIS Praha a.s., Na Podkovce 281/10, Praha 4, 14700

(97) **EP 2185336**
(47) 18.07.2012
(97) 05.03.2009
(51) **B29C 47/90** (2006.01)
(96) 28.08.2008
(96) 08803334.5
(73) Greiner Tool. Tec GmbH, 4542 Nussbach, AT
(72) KÖSSL, Reinhold, A-4552 Wartberg/K, AT
(54) **Kalibrační zařízení se suchou kalibrační dráhou a s mokrou kalibrační dráhou a příslušný kalibrační postup**
(32) 30.08.2007, 27.12.2007
(31) 102007041795, 7632007 U
(33) DE, AT
(86) PCT/EP2008/061322
(87) WO 2009/027481
(74) Daniela Toningerová, patentový a známkový zástupce, Kamenická 3, Praha 7, 17000

(97) **EP 2186713**
(47) 11.07.2012
(97) 19.05.2010
(51) **B62D 49/08** (2006.01)
B62D 49/06 (2006.01)

(96) 12.11.2009
(96) 09175752.6
(73) Deere & Company, Moline, IL 61265-8098, US
(72) Bauer Dr.-Ing., Wolfgang, 69469, Weinheim, DE
Smith, Paul R., 68199, Mannheim, DE
(54) **Vyvažovací zařízení a zemědělské vozidlo a takovým zařízením**
(32) 13.11.2008
(31) 102008043698
(33) DE
(74) Čermák a spol., JUDr. Karel Čermák, Elišky Peškové 15/735, Praha 5, 15000

(97) **EP 2186869**
(47) 27.06.2012
(97) 19.05.2010
(51) **C09J 133/00** (2006.01)
(96) 05.10.2009
(96) 09172222.3
(73) tesa SE, 20253 Hamburg, DE
(72) Grittner, Dr. Norbert, 22459, Hamburg, DE
Hansen, Sven, 22765, Hamburg, DE
Prenzel, Dr. Alexander, 20259, Hamburg, DE
Zöllner, Dr. Stephan, 21244, Buchholz /Nordheide, DE
(54) **Tepelně sítující polyakrylát a způsob jeho výroby**
(32) 22.10.2008
(31) 102008052625
(33) DE
(74) KOREJZOVÁ & SPOL., v.o.s., JUDr. Petra Korejzová, Korunní 810/104 E, Praha 10, 10100

(97) **EP 2195986**
(47) 01.08.2012
(97) 26.03.2009
(51) **H04L 27/26** (2006.01)
H04L 5/00 (2006.01)
H04L 25/03 (2006.01)
(96) 17.09.2008
(96) 08832160.9
(73) LG Electronics Inc., Seoul 150-721, KR
(72) KO, Woo Suk, Seoul 137-724, KR
MOON, Sang Chul, Seoul 137-724, KR
(54) **Způsob a systém po vysílání a příjem signálů**
(32) 18.09.2007
(31) 973420 P
(33) US
(86) PCT/KR2008/005504
(87) WO 2009/038354
(74) KOREJZOVÁ & SPOL., v.o.s., JUDr. Petra Korejzová, Korunní 810/104 E, Praha 10, 10100

(97) **EP 2209784**
(47) 01.08.2012
(97) 28.05.2009
(51) **C07D 471/08** (2006.01)
C07D 487/04 (2006.01)
(96) 19.11.2008
(96) 08852063.0
(73) Bristol-Myers Squibb Company, Princeton, NJ 08543-4000, US
(72) HEWAWASAM, Piyasena, Wallingford, Connecticut 06492, US
TU, Yong, Wallingford, Connecticut 06492, US
BENDER, John A., Wallingford, Connecticut 06492, US
YANG, Zhong, Wallingford, Connecticut 06492, US
(54) **Sloučeniny k léčbě hepatitidy C**
(32) 21.11.2007
(31) 989524 P
(33) US
(86) PCT/US2008/083978
(87) WO 2009/067481

(74) PATENTSERVIS Praha a.s., Na Podkovce 281/10, Praha 4, 14700

(74) PATENTSERVIS Praha a.s., Na Podkovce 281/10, Praha 4, 14700

(97) **EP 2216517**

(47) 11.07.2012

(97) 11.08.2010

(51) **F01D 21/04** (2006.01)

F01D 25/24 (2006.01)

(96) 13.01.2010

(96) 10150616.0

(73) ABB Turbo Systems AG, 5400 Baden, CH

(72) Schlienger, Joel, 8008 Zürich, CH

Aberle, Patrick, 5417 Unterschuggen, CH

(54) **Ochranné zařízení pro radiální kompresor**

(32) 04.02.2009

(31) 09152067

(33) EP

(74) Čermák a spol., JUDr. Karel Čermák, Elišky Peškové 15/735, Praha 5, 15000

(97) **EP 2242752**

(47) 08.08.2012

(97) 20.08.2009

(51) **C07D 403/14** (2006.01)

C07D 405/14 (2006.01)

C07D 417/14 (2006.01)

A61P 31/00 (2006.01)

A61K 31/41 (2006.01)

(96) 13.02.2008

(96) 08768910.5

(73) Bristol-Myers Squibb Company, Princeton, NJ 08543-4000, US

(72) BACHAND, Carol, Candiac, Québec J5R 1B1, CA

BELEMA, Makonen, Wallingford, CT 06492, US

DEON, Daniel H., Montreal, Québec H4A 2N4, CA

GOOD, Andrew C., Wallingford, CT 06492, US

GOODRICH, Jason, Wallingford, CT 06492, US

JAMES, Clint A., Longueuil, Québec J4H 2N4, CA

LAVOIE, Rico, Candiac Quebec J5R 4B7, CA

LOPEZ, Omar D., Wallingford, CT 06492, US

MARTEL, Alain, Delson, Québec J5B 1G8, CA

MEANWELL, Nicholas A., Wallingford, CT 06492, US

NGUYEN, Van N., Wallingford, CT 06492, US

ROMINE, Jeffrey Lee, Wallingford, CT 06492, US

RUEDIGER, Edward H., Greenfield Park, Québec J4V

2K3, CA

SNYDER, Lawrence B., Wallingford, CT 06492, US

ST. LAURENT, Denis R., Wallingford, CT 06492, US

YANG, Fukang, Wallingford, CT 06492, US

LANGLEY, David R., Wallingford, CT 06492, US

WANG, Gan, Wallingford, CT 06492, US

HAMANN, Lawrence G., North Grafton, MA 01536, US

(54) **Antivirové sloučeniny a konkrétněji je zaměřena na sloučeniny, které mohou inhibovat funkci proteinu NS5A**

(86) PCT/US2008/053779

(87) WO 2009/102325

(74) PATENTSERVIS Praha a.s., Na Podkovce 281/10, Praha 4, 14700

(97) **EP 2241698**

(47) 04.07.2012

(97) 20.10.2010

(51) **E04B 9/24** (2006.01)

E04B 9/06 (2006.01)

E04B 9/12 (2006.01)

(96) 03.04.2009

(96) 09157318.8

(73) Chicago Metallic Continental, 2110 Wijnegem, BE

Rockwool International A/S, 2460 Hedehusene, DK

(72) Borgers, Stéphane, B - 2640, Mortsel, BE

Vroomen, Johannes Petrus Cornelius, TD - 5627,

Eindhoven, NL

(54) **Závěsný strop odolný vůči nárazům**

(74) Společná advokátní kancelář Vsetečka Zelený Švorčík

Kalenský a partneři, JUDr. Michal Havlík, Hálkova 2,

Praha 2, 12000

(97) **EP 2242199**

(47) 11.07.2012

(97) 20.10.2010

(51) **H04L 1/00** (2006.01)

H04L 27/26 (2006.01)

(96) 29.09.2008

(96) 10167428.1

(73) LG Electronics Inc., Yeongdeungpo-gu Seoul 150-721, KR

(72) Ko, Woo Suk, Seoul 137-724, KR

Moon, Sang Chul, Seoul 137-724, KR

(54) **Zařízení a způsob pro příjem OFDM signálu**

(32) 28.09.2007, 09.10.2007, 18.10.2007

(31) 976410 P, 978725 P, 980799 P

(33) US, US, US

(74) KOREJZOVÁ & SPOL., v.o.s., JUDr. Petra Korejzová,

Korunní 810/104 E, Praha 10, 10100

(97) **EP 2243711**

(47) 11.07.2012

(97) 27.10.2010

(51) **B65C 9/18** (2006.01)

B31D 1/02 (2006.01)

B65C 9/42 (2006.01)

B65C 9/44 (2006.01)

B65H 23/188 (2006.01)

(96) 22.04.2009

(96) 09158518.2

(73) F. Hoffmann-La Roche AG, 4070 Basel, CH

(72) Dagenbach, Ralf, 68723 Schwetzingen, DE

Hofstadt, Ronald, 67459 Boehl-Iggelheim, DE

Lurg, Klaus, 68642 Bürstadt, DE

Pflaesterer, Stefan, 69469 Weinheim, DE

Schwoebel, Wolfgang, 68309 Mannheim, DE

Voelschow, Eric, 68307 Mannheim, DE

Renz, Thomas, 70435 Stuttgart, DE

Sprung, Ulf, 73271 Holzmaden, DE

Lamparter, Matthias, 72555 Metzingen, DE

(54) **Výroba páskových výrobků a diagnostickými pomůckami**

(74) Čermák a spol., JUDr. Karel Čermák, Elišky Peškové

15/735, Praha 5, 15000

(97) **EP 2242597**

(47) 25.07.2012

(97) 20.08.2009

(51) **B21D 51/26** (2006.01)

(96) 22.01.2009

(96) 09709633.3

(73) CROWN Packaging Technology, Inc., Alsip, IL 60803-

2599, US

(72) COATES, Michael, Jonathan, Otle, Yorkshire LS21

3HG, GB

(54) **Zařízení a způsob výroby kovových nádob**

(32) 14.02.2008

(31) 08151411

(33) EP

(86) PCT/EP2009/050705

(87) WO 2009/100972

(97) **EP 2272474**

(47) 11.07.2012

(97) 12.01.2011

(51) **A61F 9/04** (2006.01)

(96) 20.05.2010

(96) 10163372.5

(73) Laservision GmbH & Co. KG, 90766 Fürth, DE
(72) Bura, Peter, 73773, Aichwald, DE
Fröhlich, Thomas, 91207, Lauf a. d. Pegnitz, DE
(54) **Ochranný kryt pro oko**
(32) 07.07.2009
(31) 102009032178
(33) DE
(74) Čermák a spol., JUDr. Karel Čermák, Elišky Peškové
15/735, Praha 5, 15000

(97) **EP 2275682**
(47) 04.07.2012
(97) 19.01.2011
(51) **F04C 2/10** (2006.01)
F04C 14/26 (2006.01)
F04C 14/24 (2006.01)
(96) 23.10.2007
(96) 10181269.1
(73) AISIN SEIKI KABUSHIKI KAISHA, Kariya-shi, Aichi
448-8650, JP
(72) Ono, Hisashi, Kariya-shi Aichi 448-8650, JP
Nunami, Koji, Kariya-shi Aichi 448-8650, JP
(54) **Zařízení pro dodávání oleje do motoru**
(32) 07.11.2006
(31) 2006301987
(33) JP
(74) Rott, Růžička & Guttman Patentové, známkové a
advokátní kanceláře, Ing. Ivana Menšíková, Vinohradská
37, Praha 2, 12000

(97) **EP 2301778**
(47) 04.07.2012
(97) 30.03.2011
(51) **B60H 1/00** (2006.01)
B60H 1/32 (2006.01)
(96) 24.09.2010
(96) 10179340.4
(73) Valeo Systemes Thermiques, 78321 Le Mesnil Saint Denis,
FR
(72) Liu, Jin-Ming, 78770, CONFLANS SAINT HONORINE,
FR
(54) **Způsob řízení topného výkonu v termodynamickém
okruhu klimatizace**
(32) 29.09.2009
(31) 0904637
(33) FR
(74) Společná advokátní kancelář Všeťečka Zelený Švorčík
Kalenský a partneři, JUDr. Michal Havlík, Hálkova 2,
Praha 2, 12000

(97) **EP 2303022**
(47) 27.06.2012
(97) 12.11.2009
(51) **A01N 43/80** (2006.01)
A01N 37/20 (2006.01)
A01P 13/00 (2006.01)
(96) 07.05.2009
(96) 09741765.3
(73) Cheminova A/S, 7620 Lemvig, DK
(72) REFARDT, Matthias, 4107 Ettingen, CH
CHRISTENSEN, Casper, Reinhard, 7500 Holstebro, DK
(54) **Synergická herbicidní kombinace kloramidonu a
pethoxamidu**
(32) 09.05.2008
(31) 200800667
(33) DK
(86) PCT/DK2009/000105
(87) WO 2009/135492
(74) Společná advokátní kancelář Všeťečka Zelený Švorčík
Kalenský a partneři, JUDr. Michal Havlík, Hálkova 2,
Praha 2, 12000

(97) **EP 2303214**
(47) 04.07.2012
(97) 04.02.2010
(51) **A61G 17/02** (2006.01)
(96) 30.07.2009
(96) 09787812.8
(73) Anima Design S.R.L., 25020 Poncarale, Brescia, IT
(72) MALANDRA, Gianluca, 25073 Bovezzo, IT
MALANDRA, Maria Daniela, 25073 Bovezzo, IT
(54) **Vnější povlak na rakve, sarkofágy, urny na popel apod.**
(32) 01.08.2008, 06.03.2009
(31) BS20080025 U, BS20090006 U
(33) IT, IT
(86) PCT/IT2009/000345
(87) WO 2010/013280
(74) KOREJZOVÁ & SPOL., v.o.s., JUDr. Petra Korejzová,
Korunní 810/104 E, Praha 10, 10100

(97) **EP 2316281**
(47) 04.07.2012
(97) 04.05.2011
(51) **A23L 2/02** (2006.01)
A23L 2/38 (2006.01)
A23L 2/52 (2006.01)
A23C 9/154 (2006.01)
(96) 28.10.2009
(96) 09174317.9
(73) Nestec S.A., 1800 Vevey, CH
(72) Bisson, Jean-Pierre, 14000 Caen, FR
Delort, Jean-Marc, 1814 La Tour De Peilz, CH
Marcout, Anne, 14100 Lisieux, FR
(54) **Způsob přípravy směsi vícefázového gelovaného
hotového nápoje**
(74) KOREJZOVÁ & SPOL., v.o.s., JUDr. Petra Korejzová,
Korunní 810/104 E, Praha 10, 10100

(97) **EP 2316282**
(47) 04.07.2012
(97) 04.05.2011
(51) **A23L 2/02** (2006.01)
A23L 2/38 (2006.01)
A23L 2/52 (2006.01)
A23C 9/154 (2006.01)
(96) 28.10.2009
(96) 09174320.3
(73) Nestec S.A., 1800 Vevey, CH
(72) Bisson, Jean-Pierre, 14000 Caen, FR
Delort, Jean-Marc, 1814 La Tour De Peilz, CH
Marcout, Anne, 14100 Lisieux, FR
(54) **Směs vícefázového gelovaného nápoje**
(74) KOREJZOVÁ & SPOL., v.o.s., JUDr. Petra Korejzová,
Korunní 810/104 E, Praha 10, 10100

(97) **EP 2317201**
(47) 18.07.2012
(97) 04.05.2011
(51) **F16L 47/26** (2006.01)
F16L 21/02 (2006.01)
F16L 25/14 (2006.01)
(96) 30.09.2010
(96) 10012550.9
(73) Haas, Thomas, 90427 Herzogenaurach, DE
(72) Haas, Thomas, 90427 Herzogenaurach, DE
(54) **Redukční tvarovka**
(32) 28.10.2009
(31) 202009014575 U
(33) DE
(74) Čermák a spol., JUDr. Karel Čermák, Elišky Peškové
15/735, Praha 5, 15000

(97) **EP 2325363**

(47) 11.07.2012
(97) 25.05.2011
(51) **D05B 25/00** (2006.01)
D05B 33/00 (2006.01)
(96) 18.11.2010
(96) 10014746.1
(73) VI.BE.MAC. S.p.A., 37057 San Giovanni Lupatoto (VR), IT
(72) Guerreschi, Carlo, 37061 Ca' Di David (VR), IT
(54) **Transportní zařízení a šicí stroj obsahující uvedené zařízení**
(32) 19.11.2009
(31) VR20090195
(33) IT
(74) Ing. Marta Gabrielová, patentový zástupce, Na Bělidle 3, Praha 5, 15000

(97) **EP 2330241**
(47) 04.07.2012
(97) 08.06.2011
(51) **D05B 71/00** (2006.01)
(96) 08.11.2010
(96) 10190366.4
(73) Dürkopp Adler AG, 33719 Bielefeld, DE
(72) Hüsemann, Michael, 32257 Bünde, DE
Humplik, Radomir, 67934 Knínice u Boskovic, CZ
(54) **Šicí stroj**
(32) 04.12.2009
(31) 102009047534
(33) DE
(74) Čermák a spol., JUDr. Karel Čermák, Elišky Peškové 15/735, Praha 5, 15000

(97) **EP 2339948**
(47) 04.07.2012
(97) 04.02.2010
(51) **A47J 43/07** (2006.01)
A21B 7/00 (2006.01)
(96) 30.07.2009
(96) 09784325.4
(73) SEB S.A., 69130 Ecully, FR
(72) VALANCE Nicolas, F-21000 Dijon, FR
(54) **Zařízení pro přípravu a pečení potravin a příslušný domácí elektrický přístroj**
(32) 01.08.2008
(31) 0804398
(33) FR
(86) PCT/FR2009/000958
(87) WO 2010/012909
(74) Společná advokátní kancelář Všeťečka Zelený Švorčík Kalenský a partneři, JUDr. Michal Havlík, Hálkova 2, Praha 2, 12000

(97) **EP 2343187**
(47) 04.07.2012
(97) 13.07.2011
(51) **B41J 2/14** (2006.01)
(96) 03.04.2007
(96) 11159475.0
(73) XAAR Technology Limited, Cambridgeshire CB4 0XR, GB
(72) Drury, Paul Raymond, Royston, Hertfordshire SG8 8ST, GB
Temple, Stephen, Impington, Cambridgeshire CB4 9NU, GB
(54) **Přístroj pro nanášení kapek**
(32) 03.04.2006
(31) 0606685
(33) GB
(74) KOREJZOVÁ & SPOL., v.o.s., JUDr. Petra Korejzová, Korunní 810/104 E, Praha 10, 10100

(97) **EP 2360311**
(47) 04.07.2012
(97) 24.08.2011
(51) **D06F 69/02** (2006.01)
D06F 69/04 (2006.01)
D06F 89/02 (2006.01)
(96) 10.02.2011
(96) 11154025.8
(73) VI.BE.MAC. S.p.A., 37057 San Giovanni Lupatoto (VR), IT
(72) Guerreschi, Carlo, 37061, Ca di David (VR), IT
(54) **Stroj na vytvarování a žehlení skládů na kusech oděvů**
(32) 19.02.2010
(31) VR20100032
(33) IT
(74) Ing. Marta Gabrielová, patentový zástupce, Na Bělidle 3, Praha 5, 15000

(97) **EP 2363552**
(47) 04.07.2012
(97) 07.09.2011
(51) **E04G 15/06** (2006.01)
F16L 5/10 (2006.01)
F16L 21/03 (2006.01)
(96) 03.03.2010
(96) 10002169.0
(73) Hauff-Technik GmbH & Co. KG, 89542 Herbrechtingen, DE
(72) Heck, Martin, 89447 Zöschingen, DE
Kurz, Ralf, 89537 Giengen, DE
(54) **Použití nástavce pro připojení k těsnění**
(74) Reichel & kol., patent. kancelář, Ing. Pavel Reichel, Záhřebská 30, Praha 2, 12000

(97) **EP 2369705**
(47) 01.02.2012
(97) 11.08.2011
(51) **H02G 3/06** (2006.01)
F16L 3/26 (2006.01)
(96) 07.09.2010
(96) 10768789.9
(73) Aiscan, S.L., 03410 Biar, ES
(72) FRANCES PEREZ, Manuel, 03410 Biar (alicante), ES
(54) **Policevní modul pro plechový žlab**
(32) 03.02.2010
(31) 201030143
(33) ES
(86) PCT/ES2010/070583
(87) WO 2011/095654
(74) KOREJZOVÁ & SPOL., v.o.s., JUDr. Petra Korejzová, Korunní 810/104 E, Praha 10, 10100

(97) **EP 2377766**
(47) 27.06.2012
(97) 19.10.2011
(51) **B65D 1/26** (2006.01)
B65D 25/36 (2006.01)
B65D 77/04 (2006.01)
(96) 09.12.2010
(96) 10015482.2
(73) Optipack GmbH, 86850 Aretsried, DE
(72) Dengler, Thomas, 86179 Augsburg, DE
Leins, Michael, 87733 Markt Rettenbach, DE
(54) **Obal**
(32) 19.04.2010
(31) 102010015415
(33) DE
(74) KANIA, SEDLÁK, SMOLA Patentová a známková kancelář, Ing. Zdeněk Sedlák, Mendlovo nám. 1a, Brno, 60300

(97) **EP 2424523**
(47) 27.06.2012
(97) 28.10.2010
(51) **A61K 31/335** (2006.01)
A61K 9/12 (2006.01)
(96) 23.04.2010
(96) 10715337.1
(73) Londonpharma Ltd., Colney Lane, Norwich NR4 7UH, GB
(72) ROSS, Calvin John, Deceased, GB
(54) **Sublingvální sprejová formulace obsahující dihydroartemisinin**
(32) 23.04.2009, 23.04.2009
(31) 0906971, PCT/GB2009/050415
(33) GB, GB
(86) PCT/GB2010/050672
(87) WO 2010/122356
(74) KANIA, SEDLÁK, SMOLA Patentová a známková kancelář, Ing. Lucie Lunzarová, Mendlovo nám. 1a, Brno, 60300

(97) **EP 2427732**
(47) 18.07.2012
(97) 11.11.2010
(51) **G01D 5/20** (2006.01)
H01F 38/18 (2006.01)
(96) 28.01.2010
(96) 10703228.6
(73) LTN Servotechnik GmbH, 83624 Otterfing, DE
(72) LOGÉ, Hans, 85630 Neukeferloh, DE
HITZER, Andreas, 81549 München, DE
(54) **Rezolver**
(32) 07.05.2009
(31) 102009020327
(33) DE
(86) PCT/EP2010/000510
(87) WO 2010/127728
(74) Čermák a spol., JUDr. Karel Čermák, Elišky Peškové 15/735, Praha 5, 15000

(97) **EP 2430624**
(47) 15.08.2012
(97) 18.11.2010
(51) **G08G 1/01** (2006.01)
(96) 30.06.2009
(96) 09787766.6
(73) I.CAR S.r.l., 40128 Bologna, IT
(72) MURIANA, Roberto, I-40123 Bologna (BO), IT
(54) **Elektronický systém a způsob automatické identifikace vozidla**
(32) 15.05.2009
(31) BO20090318
(33) IT
(86) PCT/IT2009/000287
(87) WO 2010/131278
(74) PATENTSERVIS Praha a.s., Na Podkovce 281/10, Praha 4, 14700

Zveřejněné překlady pozměněného, nebo omezeného znění evropských patentových spisů

U následujících udělených evropských patentů s účinky pro Českou republiku byl majitelem předložen překlad omezeného, nebo pozměněného znění evropského patentového spisu do českého jazyka (§35f odst. 3 zákona č. 527/1990 Sb., v platném znění).

(97) EP 1614248

MM4A Zánik evropských patentů nezaplacením poplatků za udržování platnosti patentu

Následující evropské patenty udělené Evropským patentovým úřadem s účinky pro Českou republiku zanikly pro nezaplacení poplatků za udržování platnosti patentu (§22 písm. b) zákona č. 527/1990 Sb., v platném znění).

(97)	EP 1347235	(97)	EP 1877870
(97)	EP 1347550	(97)	EP 1902914
(97)	EP 1348550	(97)	EP 1970677
(97)	EP 1355211	(97)	EP 2029823
(97)	EP 1457759	(97)	EP 2121826
(97)	EP 1464558		
(97)	EP 1464747		
(97)	EP 1466732		
(97)	EP 1466816		
(97)	EP 1477296		
(97)	EP 1482981		
(97)	EP 1483297		
(97)	EP 1484987		
(97)	EP 1485334		
(97)	EP 1487802		
(97)	EP 1487818		
(97)	EP 1489943		
(97)	EP 1490570		
(97)	EP 1501066		
(97)	EP 1512062		
(97)	EP 1541070		
(97)	EP 1544426		
(97)	EP 1570920		
(97)	EP 1571358		
(97)	EP 1577080		
(97)	EP 1577592		
(97)	EP 1582839		
(97)	EP 1592100		
(97)	EP 1593682		
(97)	EP 1601451		
(97)	EP 1601475		
(97)	EP 1601673		
(97)	EP 1601863		
(97)	EP 1603613		
(97)	EP 1603731		
(97)	EP 1604109		
(97)	EP 1606064		
(97)	EP 1606066		
(97)	EP 1606380		
(97)	EP 1606470		
(97)	EP 1606545		
(97)	EP 1611126		
(97)	EP 1618581		
(97)	EP 1625316		
(97)	EP 1629882		
(97)	EP 1702686		
(97)	EP 1705066		
(97)	EP 1707554		
(97)	EP 1722952		
(97)	EP 1725544		
(97)	EP 1730058		
(97)	EP 1732391		
(97)	EP 1735330		
(97)	EP 1736577		
(97)	EP 1740051		
(97)	EP 1741580		
(97)	EP 1742750		
(97)	EP 1756227		
(97)	EP 1765290		
(97)	EP 1777173		
(97)	EP 1785270		
(97)	EP 1785361		
(97)	EP 1789427		
(97)	EP 1832357		
(97)	EP 1832416		
(97)	EP 1835588		
(97)	EP 1853254		
(97)	EP 1860632		
(97)	EP 1861389		
(97)	EP 1863474		
(97)	EP 1863851		
(97)	EP 1863866		
(97)	EP 1865815		
(97)	EP 1866571		
(97)	EP 1874508		

PD4A **Převod práv a ostatní změny majitelů evropských patentů**

(97) **EP 1468093**

(73) DSM IP Assets B.V., 6411 TE Heerlen, NL

(97) **EP 1531909**

(73) Fiber Plan GmbH, 13599 Berlin, DE

(97) **EP 1814635**

(73) Board & Batten International Inc., Georgetown, KY

(97) **EP 1824571**

(73) Board & Batten International Inc., Georgetown, KY

(97) **EP 2032752**

(73) Autoneum Management AG, 8406 Winterthur, CH

(97) **EP 2339340**

(73) Süd-Chemie IP GmbH & Co. KG, 80333 München, DE

FG1K

Zapsané užité vzory - přehled podle čísel zápisu

V období uzávěrky tohoto čísla Věstníku zapsal Úřad průmyslového vlastnictví tyto užité vzory.

24377	F 28 D 7/02	(2006.01)
24378	F 23 N 1/02	(2006.01)
24379	C 02 F 3/28	(2006.01)
24380	G 08 G 1/005	(2006.01)
24381	B 60 R 9/058	(2006.01)
24382	G 08 B 3/02	(2006.01)
24383	G 08 C 23/04	(2006.01)
24384	G 08 B 3/10	(2006.01)
24385	G 08 B 15/00	(2006.01)
24386	B 62 K 27/00	(2006.01)
24387	G 08 G 1/01	(2006.01)
24388	B 05 B 9/04	(2006.01)
24389	C 05 G 1/00	(2006.01)
24390	C 05 G 1/00	(2006.01)
24391	C 05 G 1/00	(2006.01)
24392	C 05 G 1/00	(2006.01)
24393	C 05 G 1/00	(2006.01)
24394	B 65 G 3/02	(2006.01)
24395	B 65 F 1/02	(2006.01)
24396	B 65 F 1/02	(2006.01)
24397	B 65 G 11/00	(2006.01)
24398	B 65 D 71/50	(2006.01)
24399	E 03 C 1/00	(2006.01)
24400	G 03 B 15/16	(2006.01)
24401	C 10 L 5/44	(2006.01)
24402	C 10 L 5/44	(2006.01)
24403	B 65 D 63/00	(2006.01)
24404	G 01 N 1/36	(2006.01)
24405	A 01 G 29/00	(2006.01)
24406	C 09 K 17/00	(2006.01)
24407	B 64 C 3/14	(2006.01)
24408	B 01 F 7/00	(2006.01)
24409	B 01 F 7/00	(2006.01)
24410	C 08 K 3/08	(2006.01)
24411	A 01 D 46/26	(2006.01)
24412	A 61 H 3/04	(2006.01)
24413	A 01 G 7/00	(2006.01)
24414	A 62 B 27/00	(2006.01)
24415	B 09 C 1/10	(2006.01)
24416	B 09 C 1/10	(2006.01)
24417	B 09 C 1/10	(2006.01)
24418	F 02 G 1/02	(2006.01)
24419	G 01 N 3/46	(2006.01)

FG1K

Zapsané užité vzory - řazené podle MPT

- (51) **A01D 46/26** (2006.01)
(11) 24411
(21) **2012-26607**
(22) 29.08.2012
(47) 08.10.2012
(73) Výzkumný ústav Silva Taroucy pro krajinu a okrasné zahradnictví, v.v.i., Průhonice, CZ
(72) Mertelík Josef Ing. CSc., Průhonice, CZ
Kloudová Kateřina Ing., Praha, CZ
(54) **Zachycovač plodů jirovce pro podmínky lesních obor**
- (51) **A01G 29/00** (2006.01)
A01C 23/02 (2006.01)
(11) 24405
(21) **2012-26467**
(22) 31.07.2012
(47) 08.10.2012
(73) Symbiom, s.r.o., Lanškroun, CZ
(72) Kolomý Petr Mgr., Lanškroun, CZ
Vosátka Miroslav RNDr. CSc., Průhonice, CZ
Kotýza Petr Ing., Lanškroun, CZ
Hajzler Petr, Lanškroun, CZ
(54) **Motorový aplikátor pro zapravení tekutých látek do půdy**
- (74) INPARTNERS GROUP, Ing. Leopold Dadej, patentový zástupce, Na Valtické 339/6, Břeclav 4, 69141
- (51) **A01G 7/00** (2006.01)
A01C 7/00 (2006.01)
(11) 24413
(21) **2012-26619**
(22) 31.08.2012
(47) 08.10.2012
(73) Chmelařský institut s.r.o., Žatec, CZ
Zemědělský výzkum, spol. s r. o., Troubsko, CZ
(72) Křivánek Jindřich Ing. Ph.D., Žďárek, CZ
Krofta Karel Ing. Ph.D., Žatec, CZ
Ježek Josef Ing., Žatec, CZ
Pokorný Jaroslav Ing. Ph.D., Teplice, CZ
Vejražka Karel Ing. Ph.D., Brno, CZ
Lang Jaroslav Ing. Ph.D., Rajhrad, CZ
(54) **Směs semen pro trvalé zatrávnění chmelnic**
- (74) Mgr. Ing. Stanislav Babický, Budovatelů 2407, Most, 43401
- (51) **A61H 3/04** (2006.01)
(11) 24412
(21) **2012-26615**
(22) 31.08.2012
(47) 08.10.2012
(73) Klouda Miloslav Ing., Brno, CZ
(72) Klouda Miloslav Ing., Brno, CZ
(54) **Asistenční pomůcka pro návěs stání a chůze**
- (74) Ing. Zdeněk Sedlák, Mendlovo nám. 1a, Brno, 60300
- (51) **A62B 27/00** (2006.01)
(11) 24414
(21) **2012-26622**
(22) 03.09.2012
(47) 08.10.2012
(73) Státní ústav jaderné, chemické a biologické ochrany, v.v.i., Milín, CZ
(72) Dropa Tomáš Ing., Příbram, CZ
Slabotinský Jiří Ing. CSc., Kobernice, CZ
Urban Martin Ing., Příbram, CZ
Weisheitelová Markéta Ing., Příbram, CZ
(54) **Zařízení pro testování ochranných dýchacích prostředků**
- (74) Ing. František Kania, Mendlovo nám. 1a, Brno, 60300
- (51) **B01F 7/00** (2006.01)
(11) 24408
(21) **2012-26525**
(22) 10.08.2012
(47) 08.10.2012
(73) Besta Richard, Václavovice, CZ
(72) Besta Richard, Václavovice, CZ
(54) **Ruční míchadlo, připojitelné k rotačnímu pohonu**
- (74) Ing. Zdeněk Janík, Bulharská 1418, Ostrava-Poruba, 70800
- (51) **B01F 7/00** (2006.01)
(11) 24409
(21) **2012-26550**
(22) 16.08.2012
(47) 08.10.2012
(73) Gema s.r.o. automatizace technologických procesů, Pardubice, CZ
(72) Němeček Zdeněk Ing., Pardubice, CZ
(54) **Zařízení pro promíchávání hmoty v potrubí**
- (74) Inventia s.r.o., RNDr. Kateřina Hartvichová, Na Bělidle 3, Praha 5, 15000
- (51) **B05B 9/04** (2006.01)
B05C 5/00 (2006.01)
(11) 24388
(21) **2012-26164**
(22) 04.06.2012
(47) 08.10.2012
(73) Česká zemědělská univerzita v Praze, Praha - Suchdol, CZ
(72) Hart Jan Ing., Praha - Smíchov, CZ
Nídllová Veronika Ing., Praha, CZ
(54) **Aplikátor inhibitorů na střešní krytinu**
- (51) **B09C 1/10** (2006.01)
C12R 1/04 (2006.01)
C02F 3/34 (2006.01)
(11) 24415
(21) **2012-26637**
(22) 05.09.2012
(47) 08.10.2012
(73) EPS, s.r.o., Kunovice, CZ
(72) Minařík Miroslav Ing., Kunovice, CZ
Siglová Martina Ing. Ph.D., Roztoky, CZ
Mikeš Jiří Ing., Praha, CZ
(54) **BTEX - bioaugmentační preparát**
- (51) **B09C 1/10** (2006.01)
C12R 1/07 (2006.01)
C02F 3/34 (2006.01)
(11) 24416
(21) **2012-26638**
(22) 05.09.2012
(47) 08.10.2012
(73) EPS, s.r.o., Kunovice, CZ
(72) Minařík Miroslav Ing., Kunovice, CZ
Siglová Martina Ing. Ph.D., Roztoky, CZ
Mikeš Jiří Ing., Praha, CZ
(54) **PAH - bioaugmentační preparát**
- (51) **B09C 1/10** (2006.01)
C12R 1/20 (2006.01)
C02F 3/34 (2006.01)
(11) 24417
(21) **2012-26639**
(22) 05.09.2012
(47) 08.10.2012
(73) EPS, s.r.o., Kunovice, CZ
(72) Minařík Miroslav Ing., Kunovice, CZ
Siglová Martina Ing. Ph.D., Roztoky, CZ
Mikeš Jiří Ing., Praha, CZ
(54) **MTBE - bioaugmentační preparát**
- (51) **B60R 9/058** (2006.01)
(11) 24381

- (21) **2012-26102**
(22) 23.05.2012
(47) 08.10.2012
(73) ACL Technology s.r.o., Liberec, CZ
(72) Böhm Vladimír Ing., Mníšek pod Brdy, CZ
(54) **Montážní spojení podélného střešního nosiče ke střeše nebo postranicím vozidla**
(74) Pavel Reichel a kol., Ing. Pavel Reichel, Lopatecká 14, Praha 4, 14700
- (51) **B62K 27/00** (2006.01)
(11) 24386
(21) **2012-26128**
(22) 28.05.2012
(47) 08.10.2012
(73) Padalík Vladislav, Praha, CZ
(72) Padalík Vladislav, Praha, CZ
(54) **Přívěs pro jízdní kolo a jízdní kolo s tímto přívěsem**
(51) **B64C 3/14** (2006.01)
(11) 24407
(21) **2012-26472**
(22) 31.07.2012
(47) 08.10.2012
(73) Výzkumný a zkušební letecký ústav, a. s., Praha - Letňany, CZ
(72) Lahuta Martin Mgr., Bojkovice, CZ
Szöllös András Mgr., Máslovice, CZ
Pátek Zdeněk Doc. Ing. CSc. MS., Roztoky, CZ
(54) **Aerodynamický profil křídla malého bezpilotního letounu**
(51) **B65D 63/00** (2006.01)
(11) 24403
(21) **2012-26403**
(22) 12.07.2012
(47) 08.10.2012
(73) Česká zemědělská univerzita v Praze, Technická fakulta, Praha, CZ
(72) Pošta Josef Prof. ing. CSc., Praha, CZ
Peterka Bohuslav Ing. Ph.D., Horoměřice, CZ
Pexa Martin Doc. Ing. Ph.D., Kostelec nad Černými Lesy, CZ
(54) **Zařízení pro uvolňování stahovacích pásek**
(51) **B65D 71/50** (2006.01)
(11) 24398
(21) **2012-26335**
(22) 29.06.2012
(47) 08.10.2012
(73) Dolejší Petr, Rovensko pod Troskami, CZ
(72) Dolejší Petr, Rovensko pod Troskami, CZ
(54) **Kartónový obal na balení zboží po jednotlivých kusech v rámci jednoho obalu**
(74) Patentová a známková kancelář Novotný, Ing. Jaroslav Novotný, Římská 45/2135, Praha 2, 12000
- (51) **B65F 1/02** (2006.01)
(11) 24395
(21) **2012-26324**
(22) 28.06.2012
(47) 08.10.2012
(73) MEVA, a.s., Roudnice nad Labem, CZ
(72) Vít Jan, Kokoří, CZ
(54) **Sítřový kontejner s upraveným okrajem**
(74) Ing. Jiří Walter, Počernická 54, Praha 10, 10800
- (51) **B65F 1/02** (2006.01)
(11) 24396
(21) **2012-26325**
(22) 28.06.2012
(47) 08.10.2012
(73) MEVA, a.s., Roudnice nad Labem, CZ
(72) Vít Jan, Kokoří, CZ
(54) **Kontejner se svislými výztuhami pláště nádoby**
(74) Ing. Jiří Walter, Počernická 54, Praha 10, 10800
- (51) **B65G 11/00** (2006.01)
B65D 90/00 (2006.01)
(11) 24397
(21) **2012-26326**
(22) 28.06.2012
(47) 08.10.2012
(73) MEVA, a.s., Roudnice nad Labem, CZ
(72) Vít Jan, Kokoří, CZ
(54) **Kontejner s vyztuženým pláštěm nádoby**
(74) Ing. Jiří Walter, Počernická 54, Praha 10, 10800
- (51) **B65G 3/02** (2006.01)
(11) 24394
(21) **2012-26221**
(22) 01.07.2011
(47) 08.10.2012
(73) Vysoká škola chemicko-technologická v Praze, Praha, CZ
ČEZ Energetické produkty, s.r.o., Hostivice, CZ
Buryan Petr prof. Ing. DrSc., Praha, CZ
Vošta Jan doc. Ing. CSc., Praha, CZ
Sokol Pavel Ing., Frýdlant nad Ostravicí, CZ
Donát Pavel Ing., Litvínov, CZ
Snop Roman Ing., Most, CZ
(54) **Prostředek pro zpevnění povrchů jemných materiálů**
(74) Ing. Květoslava Kubičková, Doubravčická 2201, Praha 10, 10000
- (51) **C02F 3/28** (2006.01)
A01C 3/02 (2006.01)
(11) 24379
(21) **2012-25767**
(22) 15.03.2012
(47) 08.10.2012
(73) AIVOTEC s.r.o., Praha, CZ
(72) Maroušek Josef Ing., České Budějovice, CZ
(54) **Fermentor ke zpracování biomasy**
(74) Ing. Libor Markes, Grohova 54/145, Brno, 60200
- (51) **C05G 1/00** (2006.01)
C05C 13/00 (2006.01)
C05D 1/00 (2006.01)
C05D 9/02 (2006.01)
C05D 11/00 (2006.01)
(11) 24389
(21) **2012-26195**
(22) 08.06.2012
(47) 08.10.2012
(73) Univerzita Palackého v Olomouci, Olomouc, CZ
Fosfa akciová společnost, Břeclav - Poštorná, CZ
(72) Koprna Radoslav Ing. Ph.D., Olomouc, CZ
Valenta Rudolf Ing., Břeclav, CZ
(54) **Kapalně hnojivo**
(74) Inventia s.r.o., RNDr. Kateřina Hartvichová, Na Bělidle 3, Praha 5, 15000
- (51) **C05G 1/00** (2006.01)
C05C 13/00 (2006.01)
C05D 1/00 (2006.01)
C05D 9/02 (2006.01)
C05D 11/00 (2006.01)
(11) 24390
(21) **2012-26196**
(22) 08.06.2012
(47) 08.10.2012
(73) Univerzita Palackého v Olomouci, Olomouc, CZ
Fosfa akciová společnost, Břeclav - Poštorná, CZ
(72) Koprna Radoslav Ing. Ph.D., Olomouc, CZ
Valenta Rudolf Ing., Břeclav, CZ
(54) **Vícesložkové hnojivo**
(74) Inventia s.r.o., RNDr. Kateřina Hartvichová, Na Bělidle 3, Praha 5, 15000
- (51) **C05G 1/00** (2006.01)
C05C 13/00 (2006.01)
C05D 1/00 (2006.01)
C05D 9/02 (2006.01)

- (11) **C05D 11/00** (2006.01)
(21) 24391
(22) **2012-26197**
(27) 08.06.2012
(47) 08.10.2012
(73) Univerzita Palackého v Olomouci, Olomouc, CZ
Fosfa akciová společnost, Břeclav - Poštorná, CZ
(72) Koprna Radoslav Ing. Ph.D., Olomouc, CZ
Valenta Rudolf Ing., Břeclav, CZ
(54) **Vícesložkové hnojivo**
(74) Inventia s.r.o., RNDr. Kateřina Hartvichová, Na Bělidle 3, Praha 5, 15000
- (51) **C05G 1/00** (2006.01)
C05C 13/00 (2006.01)
C05D 1/00 (2006.01)
C05D 9/02 (2006.01)
C05D 11/00 (2006.01)
(11) 24392
(21) **2012-26198**
(22) 08.06.2012
(47) 08.10.2012
(73) Univerzita Palackého v Olomouci, Olomouc, CZ
Fosfa akciová společnost, Břeclav - Poštorná, CZ
(72) Koprna Radoslav Ing. Ph.D., Olomouc, CZ
Valenta Rudolf Ing., Břeclav, CZ
(54) **Vícesložkové hnojivo**
(74) Inventia s.r.o., RNDr. Kateřina Hartvichová, Na Bělidle 3, Praha 5, 15000
- (51) **C05G 1/00** (2006.01)
C05C 13/00 (2006.01)
C05D 1/00 (2006.01)
C05D 9/02 (2006.01)
C05D 11/00 (2006.01)
(11) 24393
(21) **2012-26199**
(22) 08.06.2012
(47) 08.10.2012
(73) Univerzita Palackého v Olomouci, Olomouc, CZ
Fosfa akciová společnost, Břeclav - Poštorná, CZ
(72) Koprna Radoslav Ing. Ph.D., Olomouc, CZ
Valenta Rudolf Ing., Břeclav, CZ
(54) **Vícesložkové hnojivo**
(74) Inventia s.r.o., RNDr. Kateřina Hartvichová, Na Bělidle 3, Praha 5, 15000
- (51) **C08K 3/08** (2006.01)
C08K 3/22 (2006.01)
C08L 1/00 (2006.01)
C08L 3/04 (2006.01)
C08L 67/06 (2006.01)
C08L 97/00 (2006.01)
A01N 59/16 (2006.01)
(11) 24410
(21) **2012-26553**
(22) 16.08.2012
(47) 08.10.2012
(73) Univerzita Tomáše Bati ve Zlíně, Zlín, CZ
(72) Kuřitka Ivo doc. Ing. et Ing. Ph.D. et Ph.D, Brno, CZ
Bažant Pavel Ing., Napajedla, CZ
Machovský Michal Ing., Nový Jičín, CZ
Sáha Petr prof. Ing. CSc., Zlín, CZ
Sedlařík Vladimír doc. Ing. Ph.D., Zlín - Malenovice, CZ
Gregorova Adriana Ing. Ph.D., Graz, AT
(54) **Multikomponentní antimikrobiální přísada, zejména plastových směsí**
(74) UTB ve Zlíně, Univerzitní institut, Ing. Dana Kreizlová, nám. T.G. Masaryka 5555, Zlín, 76001
- (51) **C09K 17/00** (2006.01)
C09K 17/40 (2006.01)
C05G 3/04 (2006.01)
B09B 3/00 (2006.01)
C10B 57/04 (2006.01)
C05D 9/00 (2006.01)
- (11) 24406
(21) **2012-26470**
(22) 31.07.2012
(47) 08.10.2012
(73) AIVOTEC s.r.o., Praha 5, CZ
(72) Maroušek Josef Ing., České Budějovice, CZ
(54) **Prostředek ke zlepšení půdních vlastností**
(74) Ing. Libor Markes, Grohova 54/145, Brno, 60200
- (51) **C10L 5/44** (2006.01)
(11) 24401
(21) **2012-26400**
(22) 12.07.2012
(47) 08.10.2012
(73) Česká zemědělská univerzita v Praze, Praha, CZ
(72) Brožek Milan Prof. Ing. CSc., Praha, CZ
(54) **Palivová briketa z obilovin**
- (51) **C10L 5/44** (2006.01)
(11) 24402
(21) **2012-26401**
(22) 12.07.2012
(47) 08.10.2012
(73) Česká zemědělská univerzita v Praze, Praha, CZ
(72) Brožek Milan Prof. Ing. CSc., Praha, CZ
(54) **Palivová briketa z kůry jehličnanů**
- (51) **E03C 1/00** (2006.01)
(11) 24399
(21) **2012-26353**
(22) 04.07.2012
(47) 08.10.2012
(73) Padalík Vladislav, Praha, CZ
(72) Padalík Vladislav, Praha, CZ
(54) **Filtr vodovodní výlevky**
- (51) **F02G 1/02** (2006.01)
F01C 1/34 (2006.01)
F01K 23/00 (2006.01)
F04C 2/34 (2006.01)
(11) 24418
(21) **2012-26660**
(22) 10.09.2012
(47) 08.10.2012
(73) Frolík Jiří Ing., Praha, CZ
(72) Frolík Jiří Ing., Praha, CZ
(54) **Soustava expanzních rotačních strojů s volitelným stupněm expanze plynného energetického média**
- (51) **F23N 1/02** (2006.01)
(11) 24378
(21) **2011-25335**
(22) 30.11.2011
(47) 08.10.2012
(73) Verner Robert Ing., Malé Svatoňovice, CZ
(72) Verner Robert Ing., Malé Svatoňovice, CZ
(54) **Zařízení k řízení spalování v kotli na pevná paliva měřením úbytku hmotnosti paliva ve spalovacím prostoru**
- (51) **F28D 7/02** (2006.01)
F28F 1/00 (2006.01)
F28B 1/00 (2006.01)
(11) 24377
(21) **2011-24199**
(22) 23.03.2011
(47) 08.10.2012
(73) Tesař Jindřich Ing., Ústí nad Labem, CZ
(72) Tesař Jindřich Ing., Ústí nad Labem, CZ
(54) **Zdvojený šroubovicový výměník tepla se záměnou průtočného prostoru**
- (51) **G01N 1/36** (2006.01)
(11) 24404
(21) **2012-26416**
(22) 16.07.2012
(47) 08.10.2012

- (73) Česká zemědělská univerzita v Praze, Technická fakulta, Praha, CZ
- (72) Valášek Petr Ing. Ph.D., Praha, CZ
Chocholelouš Petr Ing., Praha, CZ
- (54) **Upínací hlava pro regulaci teploty zkušebních těles v průběhu zkoušky**
- (51) *G01N 3/46* (2006.01)
G01N 29/14 (2006.01)
G01N 29/26 (2006.01)
G01H 11/08 (2006.01)
- (11) 24419
(21) **2012-26679**
(22) 14.09.2012
(47) 08.10.2012
- (73) Fyzikální ústav AV ČR, v.v.i., Praha - Libeň, CZ
- (72) Boháč Petr Ing. CSc., Praha, CZ
Cvrk Karel Ing., Praha, CZ
Čtvrtlík Radim Mgr. Ph.D., Bělkovice, CZ
Koula Václav Ing. CSc., Praha - Kamýk, CZ
Hubička Zdeněk Mgr. Ph.D., Praha, CZ
Hrabovský Miroslav Prof. RNDr. DrSc., Olomouc, CZ
Jastrabík Lubomír RNDr. Ph.D. CSc., Praha, CZ
- (54) **Zařízení na hodnocení odolnosti vrstev a povlaků pomocí analýzy akustické emise vrypové zkoušky**
- (74) Ing. Petr Soukup, Vídeňská 8, Olomouc, 77200
- (51) *G03B 15/16* (2006.01)
G03B 39/00 (2006.01)
- (11) 24400
(21) **2012-26359**
(22) 25.01.2010
(47) 08.10.2012
- (73) Univerzita Tomáše Bati ve Zlíně, Zlín, CZ
- (72) Pata Vladimír doc. Dr. Ing., Třebíč, CZ
Maňas David doc. Ing. Ph.D., Zlín, CZ
- (54) **Zařízení k minimalizaci průmětové chyby při snímání a analýze dějů kamerovým systémem**
- (74) UTB ve Zlíně, Univerzitní institut, Ing. Jan Görig, Nám. T. G. Masaryka 5555, Zlín, 76001
- (51) *G08B 15/00* (2006.01)
G08B 13/04 (2006.01)
G08B 23/00 (2006.01)
- (11) 24385
(21) **2012-26119**
(22) 24.05.2012
(47) 08.10.2012
- (73) Česká zemědělská univerzita v Praze, Praha, CZ
- (72) Hart Jan Ing., Praha - Smíchov, CZ
Matusů Radim Ing., Strachotice, CZ
- (54) **Tlakový detektor dvojitého okna**
- (51) *G08B 3/02* (2006.01)
G08B 13/04 (2006.01)
G08B 13/08 (2006.01)
- (11) 24382
(21) **2012-26115**
(22) 24.05.2012
(47) 08.10.2012
- (73) Česká zemědělská univerzita v Praze, Praha, CZ
- (72) Hart Jan Ing., Praha - Smíchov, CZ
Nídllová Veronika Ing., Praha, CZ
- (54) **Zvukový okenní detektor**
- (51) *G08B 3/10* (2006.01)
G08B 5/36 (2006.01)
G08B 5/38 (2006.01)
G08B 13/00 (2006.01)
G08B 15/00 (2006.01)
- (11) 24384
(21) **2012-26118**
(22) 24.05.2012
(47) 08.10.2012
- (73) Česká zemědělská univerzita v Praze, Praha, CZ
- (72) Hart Jan Ing., Praha - Smíchov, CZ
Nejedlá Vendula Ing., Líbeznice, CZ
- (54) **Dvoufázová vysokofrekvenční siréna**
- (51) *G08C 23/04* (2006.01)
G08B 1/08 (2006.01)
G02B 27/00 (2006.01)
- (11) 24383
(21) **2012-26117**
(22) 24.05.2012
(47) 08.10.2012
- (73) Česká zemědělská univerzita v Praze, Praha, CZ
- (72) Hart Jan Ing., Praha - Smíchov, CZ
Nídllová Veronika Ing., Praha, CZ
- (54) **Infrapřevodník drátových systémů**
- (51) *G08G 1/005* (2006.01)
G08G 1/01 (2006.01)
- (11) 24380
(21) **2012-26091**
(22) 21.05.2012
(47) 08.10.2012
- (73) Vávra osvětlení s.r.o., Praha, CZ
- (72) Vávra Roman, Praha - Dolní Chabry, CZ
- (54) **Varovná světelná informační linie pro přechody pro chodce**
- (74) Ing. Petr Soukup, Vídeňská 8, Olomouc, 77200
- (51) *G08G 1/01* (2006.01)
G08G 1/017 (2006.01)
G08G 1/04 (2006.01)
G08G 1/07 (2006.01)
G08G 1/0955 (2006.01)
- (11) 24387
(21) **2012-26133**
(22) 28.05.2012
(47) 08.10.2012
- (73) ELTODO dopravní systémy s.r.o., Praha, CZ
- (72) Komárek Pavel, Osice, CZ
Vohnout Martin Ing., Smiřice, CZ
- (54) **Světelné signalizační zařízení**
- (74) Loskotová & partneři, patentová a známková kancelář, Ing. Gabriela Loskotová, K Závětinám 727, Praha 5, 15500

Seznam majitelů zapsaných užitečných vzorů

(73)	(11)	(51)	(73)	(11)	(51)	
ACL Technology s.r.o., Liberec, CZ	24381	B 60 R 9/058	(2006.01) Fosfa akciová společnost, Břeclav - Poštorná, CZ	24393	C 05 G 1/00	(2006.01)
AIVOTEC s.r.o., Praha, CZ	24379	C 02 F 3/28	(2006.01) Frolík Jiří Ing., Praha, CZ	24418	F 02 G 1/02	(2006.01)
AIVOTEC s.r.o., Praha 5, CZ	24406	C 09 K 17/00	(2006.01) Fyzikální ústav AV ČR, v.v.i., Praha - Libeň, CZ	24419	G 01 N 3/46	(2006.01)
Besta Richard, Václavovice, CZ	24408	B 01 F 7/00	(2006.01) Gema s.r.o. automatizace technologických procesů, Pardubice, CZ	24409	B 01 F 7/00	(2006.01)
Chmelařský institut s.r.o., Žatec, CZ	24413	A 01 G 7/00	(2006.01) Klouda Miloslav Ing., Brno, CZ	24412	A 61 H 3/04	(2006.01)
Česká zemědělská univerzita v Praze, Praha, CZ	24382	G 08 B 3/02	(2006.01) MEVA, a.s., Roudnice nad Labem, CZ	24395	B 65 F 1/02	(2006.01)
Česká zemědělská univerzita v Praze, Praha, CZ	24383	G 08 C 23/04	(2006.01) MEVA, a.s., Roudnice nad Labem, CZ	24396	B 65 F 1/02	(2006.01)
Česká zemědělská univerzita v Praze, Praha, CZ	24384	G 08 B 3/10	(2006.01) MEVA, a.s., Roudnice nad Labem, CZ	24397	B 65 G 11/00	(2006.01)
Česká zemědělská univerzita v Praze, Praha, CZ	24385	G 08 B 15/00	(2006.01) Padalík Vladislav, Praha, CZ	24386	B 62 K 27/00	(2006.01)
Česká zemědělská univerzita v Praze, Praha - Suchdol, CZ	24388	B 05 B 9/04	(2006.01) Padalík Vladislav, Praha, CZ	24399	E 03 C 1/00	(2006.01)
Česká zemědělská univerzita v Praze, Praha, CZ	24401	C 10 L 5/44	(2006.01) Státní ústav jaderné, chemické a biologické ochrany, v.v.i., Milín, CZ	24414	A 62 B 27/00	(2006.01)
Česká zemědělská univerzita v Praze, Praha, CZ	24402	C 10 L 5/44	(2006.01) Symbiom, s.r.o., Lanškroun, CZ	24405	A 01 G 29/00	(2006.01)
Česká zemědělská univerzita v Praze, Technická fakulta, Praha, CZ	24404	G 01 N 1/36	(2006.01) Tesar Jindřich Ing., Ústí nad Labem, CZ	24377	F 28 D 7/02	(2006.01)
Česká zemědělská univerzita v Praze, Technická fakulta, Praha, CZ	24403	B 65 D 63/00	(2006.01) Univerzita Palackého v Olomouci, Olomouc, CZ	24389	C 05 G 1/00	(2006.01)
ČEZ Energetické produkty, s.r.o., Hostivice, CZ	24394	B 65 G 3/02	(2006.01) Univerzita Palackého v Olomouci, Olomouc, CZ	24390	C 05 G 1/00	(2006.01)
Dolejší Petr, Rovensko pod Troskami, CZ	24398	B 65 D 71/50	(2006.01) Univerzita Palackého v Olomouci, Olomouc, CZ	24391	C 05 G 1/00	(2006.01)
ELTODO dopravní systémy s.r.o., Praha, CZ	24387	G 08 G 1/01	(2006.01) Univerzita Palackého v Olomouci, Olomouc, CZ	24392	C 05 G 1/00	(2006.01)
EPS, s.r.o., Kunovice, CZ	24415	B 09 C 1/10	(2006.01) Univerzita Palackého v Olomouci, Olomouc, CZ	24393	C 05 G 1/00	(2006.01)
EPS, s.r.o., Kunovice, CZ	24416	B 09 C 1/10	(2006.01) Univerzita Tomáše Bati ve Zlíně, Zlín, CZ	24400	G 03 B 15/16	(2006.01)
EPS, s.r.o., Kunovice, CZ	24417	B 09 C 1/10	(2006.01) Univerzita Tomáše Bati ve Zlíně, Zlín, CZ	24410	C 08 K 3/08	(2006.01)
Fosfa akciová společnost, Břeclav - Poštorná, CZ	24389	C 05 G 1/00	(2006.01) Vávra osvětlení s.r.o., Praha, CZ	24380	G 08 G 1/005	(2006.01)
Fosfa akciová společnost, Břeclav - Poštorná, CZ	24390	C 05 G 1/00	(2006.01) Verner Robert Ing., Malé Svatoňovice, CZ	24378	F 23 N 1/02	(2006.01)
Fosfa akciová společnost, Břeclav - Poštorná, CZ	24391	C 05 G 1/00	(2006.01) Vysoká škola chemicko- technologická v Praze, Praha, CZ	24394	B 65 G 3/02	(2006.01)
Fosfa akciová společnost, Břeclav - Poštorná, CZ	24392	C 05 G 1/00	(2006.01) Výzkumný a zkušební letecký ústav, a. s., Praha - Letňany, CZ	24407	B 64 C 3/14	(2006.01)

Výzkumný ústav Silva Taroucy 24411 *A 01 D 46/26* (2006.01)
pro krajinu a okrasné
zahradnictví, v.v.i., Průhonice,
CZ

Zemědělský výzkum, spol. s. r. 24413 *A 01 G 7/00* (2006.01)
o., Troubsko, CZ

FG4Q

Zapsané průmyslové vzory - přehled podle čísel zápisu

V období uzávěrky tohoto čísla Věstníku zapsal Úřad průmyslového vlastnictví tyto průmyslové vzory:

35393	06-03
35394	10-02
35395	12-08, 12-12
35396	12-08, 12-12, 32-00

FG4Q

Zapsané průmyslové vzory - přehled podle tříd

- (51) **06-03**
- (11) 35393
- (21) 2011-38823
- (22) 12.10.2011
- (15) 03.10.2012
- (45) 03.10.2012
- (54) Stůl na stolní tenis s výškovým nastavením
- (28) 2
- (73) Palička Josef JUDr., Žetice, CZ
Černý David, Žetice, CZ
- (72) Palička Josef JUDr., Žetice, CZ
Černý David, Žetice, CZ
- (74) Václav Müller, patentový zástupce, Filipova 2016, Praha
4, 14800
- (55)



1.1



1.2



1.3



1.4



1.5



2.1



2.2



2.3

- (51) **10-02**
- (11) 35394
- (21) 2011-38836
- (22) 24.10.2011
- (15) 04.10.2012
- (45) 04.10.2012
- (54) Náramkové hodinky
- (28) 1
- (73) Kokes partners s.r.o., Praha 9, CZ
- (72) Kokeš Přemysl MgA., Lanškroun, CZ
- (55)



1.1



1.2



1.3



1.4



1.5



1.3



1.4



1.5

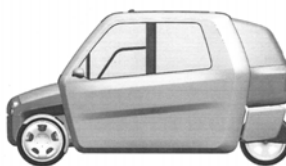

1.6

- (51) **12-08, 12-12**
(11) 35395
(21) 2012-39161
(22) 09.08.2012
(15) 04.10.2012
(45) 04.10.2012
(54) Vozidlo
(28) 1
(73) Západočeská univerzita v Plzni, Plzeň, CZ
(72) BcA. Josef Ludvík Böhm, Klášterec nad Ohří, CZ
doc. akad. soch. František Pelikán, Rokycany, CZ
(55)



1.1



1.2

- (51) **12-08, 12-12, 32-00**
(11) 35396
(21) 2012-39160
(22) 09.08.2012
(15) 04.10.2012
(45) 04.10.2012
(54) Interiér vozidla
(28) 1
(73) Západočeská univerzita v Plzni, Plzeň, CZ
(72) BcA. Markéta Brávková, Pelhřimov, CZ
doc. akad. soch. František Pelikán, Rokycany, CZ
(55)

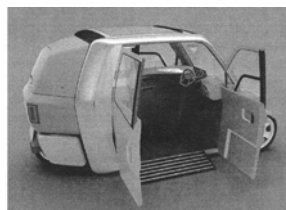

1.1



1.2

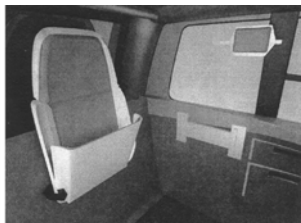

1.3

Seznam vlastníků zapsaných průmyslových vzorů

(73)	(11)	(51)	(73)	(11)	(51)
Černý David, Žeretice, CZ	35393	06-03			
Kokes partners s.r.o., Praha 9, CZ	35394	10-02			
Palička Josef JUDr., Žeretice, CZ	35393	06-03			
Západočeská univerzita v Plzni, Plzeň, CZ	35395	12-08, 12-12			
Západočeská univerzita v Plzni, Plzeň, CZ	35396	12-08, 12-12, 32-00			

Dodatková ochranná osvědčení pro léčiva a pro přípravky na ochranu rostlin

Podání žádosti o udělení osvědčení

- (22) 19.09.2012
- (21) SPC/CZ2012/239
- (71) GlaxoSmithKline LLC, Wilmington, New Castle, DE, US
- (68) 303176
- (54) Trombopoetinové mimetikum, farmaceutický prostředek s jeho obsahem a použití tohoto mimetika
- (92) EU/1/10/612/001 až EU/1/10/612/006, 11.03.2010
- (95) Revolade - eltrombopag olamin, léčivý přípravek

- (22) 01.10.2012
- (21) SPC/CZ2012/240
- (71) Medarex, Inc., Princeton, NJ 08540, US
- (68) 1503794
- (54) Použití protilátek proti lidskému CTLA+4 v nových metodách léčby rakoviny
- (92) EU/1/11/698/001 a EU/1/11/698/002, 13.07.2011
- (93) EU/1/11/698/001 a EU/1/11/698/002, 13.07.2011, EU
- (95) Yervoy - ipilimumab, léčivý přípravek

Úřední rozhodnutí a oznámení

MK4A, MK4F

Zánik patentů a autorských osvědčení uplynutím doby platnosti

(11)	(21)	Int.Cl/(51)	(11)	(21)	Int.Cl/(51)
280600	1993-1219	6/A47J 31/44			
287745	1994-845	7/C07F 9/6561			
288092	1992-3057	8/A43B 13/12			
288552	1994-923	7/A61L 2/18			
290470	1994-887	7/A01N 55/00			
292953	1994-769	7/C12N 15/32			

MM4A, MM4F

Zániky patentů a autorských osvědčení pro nezaplacení udržovacích poplatků

(11)	(21)	Int.Cl/(51)	(11)	(21)	Int.Cl/(51)
278746	1993-475	8/E01B 27/16	300560	2003-369	8/F01M 13/02
279089	1993-476	8/E01B 27/10	301187	2001-3829	8/H05K 3/46
279533	1994-778	8/C12N 1/14	301246	2006-156	8/G01N 33/497
284477	1998-692	8/B61C 9/46	301257	2001-4585	8/B21K 21/00
286223	1995-612	8/F25J 3/04	301386	2008-171	8/B65G 43/02
286287	1997-727	8/F25J 3/04	301428	2002-3280	8/H01B 7/288
286306	1997-728	8/F25J 3/04	301696	2001-3318	8/C07K 7/23
286377	1994-609	8/B21B 13/02	301708	2005-194	8/F01C 1/344
286590	1993-443	8/C07D 451/04	301850	2000-3368	8/D04B 1/14
286637	1996-2460	7/E04C 2/26	301955	2005-165	8/F23D 14/78
286918	1999-1005	8/F01K 11/00	301968	2000-3758	8/A01N 59/14
287017	1997-859	8/B22D 11/06	302364	2000-3711	8/F16H 19/00
287541	1995-1407	7/C08F 218/10	302465	2004-311	8/C04B 33/20
287823	1994-498	8/C09D 5/08	302550	2001-3178	8/G06F 13/42
288123	1994-477	8/B65D 88/26	302563	2006-135	8/F16K 5/10
288514	1997-2750	7/C01G 49/00	302722	2010-218	8/G01N 3/10
288622	2000-969	8/C08J 11/14	302724	2000-3634	8/C11D 3/22
288690	1998-617	8/C04B 18/06	302844	2008-798	8/G01N 1/08
289858	1994-736	8/G01N 31/22	302873	2010-162	8/B82B 3/00
292836	1995-577	8/B29D 30/30	302880	2001-2304	8/H01M 4/52
292875	2002-1011	8/C04B 28/04			
292884	1998-3311	7/F41C 23/00			
293154	1997-2826	7/B21C 37/12			
293196	1999-3346	7/A23L 1/30			
293431	1998-963	8/C10J 3/30			
293527	1995-2869	7/A61K 35/16			
293532	2003-770	8/B21D 28/24			
293590	2000-963	8/A23L 1/28			
293739	1998-618	8/C04B 28/02			
293887	1996-2633	7/E05B 17/00			
294028	2000-1030	8/C02F 1/52			
294102	1998-2876	6/C07C 205/12			
294427	2001-870	8/B01J 20/34			
294509	1998-957	8/F23C 9/06			
294674	1996-2584	7/C07D 207/16			
295017	2004-384	8/C07D 417/04			
295606	2003-68	7/B60H 1/32			
295816	2001-3777	7/B22D 11/06			
295903	2004-406	8/B32B 7/04			
296464	1999-3177	8/A61K 31/55			
296672	2005-193	8/A63B 22/04			
297496	1999-785	8/B23Q 7/06			
297548	2004-381	8/F03D 3/06			
297626	2001-3492	8/G01B 7/30			
297657	2003-785	8/E01B 35/08			
297859	2002-3319	8/C11D 13/08			
297973	2001-4032	8/E04H 1/12			
298018	1998-845	8/C03B 7/088			
298138	2002-3710	8/F02M 61/14			
298186	2004-373	8/B26B 21/44			
298602	2000-3637	8/B21G 3/12			
298870	2007-210	8/F23D 11/38			
298968	2000-879	8/E05B 21/00			
299314	2001-3443	8/E04B 5/40			
299328	2002-902	8/B01D 29/07			
299384	2001-813	8/A23L 1/29			
299753	2002-2374	8/F16L 19/10			
299972	2000-3272	8/E04H 3/12			
300059	2001-3505	8/B23K 11/25			
300555	2002-877	8/H02H 3/08			

MK1K

Zániky užitečných vzorů uplynutím doby platnosti

(11)	(21)	(51)	
12765	2002-13543	A61L 2/00	(2006.01)
12775	2002-13538	A62C 3/07	(2006.01)
12791	2002-13530	B62D 63/02	(2006.01)
12813	2002-13536	G06F 13/10	(2006.01)
15404	2005-16431	F25D 11/00	(2006.01)
15407	2005-16443	F23D 21/00	(2006.01)
15495	2005-16436	B62B 9/12	(2006.01)
15550	2005-16437	A21D 8/00	(2006.01)
18506	2008-19805	B21B 45/04	(2006.01)
18568	2008-19798	D04B 1/26	(2006.01)
18569	2008-19813	E04C 5/00	(2006.01)
18645	2008-19797	D04B 1/26	(2006.01)
18672	2008-19799	B29C 70/46	(2006.01)
18673	2008-19803	B23K 9/133	(2006.01)
19067	2008-19806	A61K 8/19	(2006.01)

MK4Q

Zániky práva ze zapsaných průmyslových vzorů uplynutím doby ochrany

(11)	(21)	Int.Cl.(51)	(11)	(21)	Int.Cl.(51)
27861	1997-30002	6/06-01			
31018	2002-33829	7/15-02			
31019	2002-33838	7/01-01			
34012	2007-37039	8/09-03			

Zápisy licenčních smluv do patentového rejstříku pro nabyvatele

(11)	291489
(73)	Novák Libor Dr. Ing., Braškov - Valdek, CZ Wanner Jiří Prof. Ing. DrSc., Praha 13, CZ Kos Miroslav Ing. CSc. MBA, Praha 4 - Hrnčiče, CZ Nabyvatel: statutární město Plzeň, nám. Republiky 1, Plzeň, 30632, CZ Druh licence: nevýlučná Datum uzavření smlouvy: 21.09.2012 Datum zápisu smlouvy: 05.10.2012

ND1K

První prodloužení doby platnosti užitečných vzorů

(51)	A47L 9/10	(2006.01)	(51)	B32B 5/26	(2006.01)
	A47L 9/18	(2006.01)		B32B 5/02	(2006.01)
	B01D 27/08	(2006.01)	(11)	19151	
(11)	19095		(21)	2008-20409	
(21)	2008-20374		(22)	10.10.2008	
(22)	30.09.2008		(73)	Uher Ondřej Ing. Ph.D., Sušice, CZ	
(73)	Pink Tomáš RNDr., Tučapy u Rousínova, CZ		(54)	Výrobek z vláknového kompozitu	
(54)	Kryt pro uchycení filtračních vložek		(51)	A61K 8/34	(2006.01)
(51)	H05H 1/34	(2006.01)		A61K 8/365	(2006.01)
	B01J 19/08	(2006.01)		A61K 8/49	(2006.01)
	C01B 13/11	(2006.01)		A61Q 17/00	(2006.01)
(11)	19123			A61Q 19/00	(2006.01)
(21)	2008-20426		(11)	19224	
(22)	15.10.2008		(21)	2008-20555	
(73)	České vysoké učení technické v Praze Fakulta elektrotechnická, Praha, CZ		(22)	18.11.2008	
(54)	Reaktor s elektrickým výbojem		(73)	Zentiva, k.s., Praha 10, Dolní Měcholupy, CZ	
(51)	G01V 3/11	(2006.01)	(54)	Hydrofilní krém k ošetření rukou s protizánětlivým a zklidňujícím účinkem	
(11)	19133		(51)	A61K 8/365	(2006.01)
(21)	2008-20466			A61K 8/34	(2006.01)
(22)	22.10.2008			A61K 8/92	(2006.01)
(73)	České vysoké učení technické v Praze Fakulta elektrotechnická, Praha, CZ			A61K 8/49	(2006.01)
(54)	Jednotka polohy pro detektory kovů			A61Q 17/00	(2006.01)
(51)	A61L 2/07	(2006.01)		A61Q 19/00	(2006.01)
	A61L 2/00	(2006.01)	(11)	19225	
(11)	19149		(21)	2008-20556	
(21)	2008-20373		(22)	18.11.2008	
(22)	30.09.2008		(73)	Zentiva, k.s., Praha 10, Dolní Měcholupy, CZ	
(73)	Pink Tomáš RNDr., Tučapy u Rousínova, CZ		(54)	Hydrofilní krém k ošetření rukou	
(54)	Autokláv				

(51)	F16K 35/06	(2006.01)	(51)	C09C 1/36	(2006.01)
(11)	F16K 35/00	(2006.01)	(11)	B82B 1/00	(2006.01)
(21)	19259		(21)	19598	
(22)	2008-20385		(22)	2009-20937	
(73)	03.10.2008		(73)	04.03.2009	
(54)	E. Hawle Armaturenwerke GmbH, Vöcklabruck, AT		(54)	České technologické centrum pro anorganické pigmenty, a. s., Přerov, CZ	
(51)	E04B 1/68	(2006.01)	(54)	Precheza a.s., Přerov, CZ	
(11)	E04B 1/62	(2006.01)	(54)	Práškový pigment pro vodou ředitelné nátěrové hmoty na bázi titanové běloby se zvýšenou dispergovatelností	
(21)	19267		(51)	A23L 1/01	(2006.01)
(22)	2008-20534		(51)	A23L 1/325	(2006.01)
(73)	12.11.2008		(51)	A23L 1/176	(2006.01)
(73)	Vorek Anton, Kunín, CZ		(51)	A23L 1/22	(2006.01)
(54)	Kombinovaná injektážní hadice pro pracovní spáry		(11)	19625	
(51)	B01J 20/20	(2006.01)	(21)	2009-21011	
(11)	B01J 20/02	(2006.01)	(22)	23.03.2009	
(21)	B01D 53/04	(2006.01)	(73)	Müller Petr, Třeboň, CZ	
(11)	19432		(73)	Müller Pavel, Třeboň, CZ	
(21)	2009-20840		(54)	Fritovaný nebo smažený pokrm z rybiho masa	
(22)	11.02.2009		(51)	A63C 11/02	(2006.01)
(73)	Výzkumný ústav pro hnědé uhlí, a.s., Most, CZ		(11)	19915	
(54)	Směsný sorbent s ukotveným uhlíkem s modifikovanou velikostí pórů		(21)	2008-20382	
(51)	G06F 19/10	(2011.01)	(22)	02.10.2008	
(11)	G06F 19/26	(2011.01)	(73)	Vondra Václav, Plumlov, CZ	
(21)	G06F 3/00	(2006.01)	(54)	Stojan, zejména na lyže a snowboardy	
(22)	G06F 13/00	(2006.01)	(51)	B65G 33/24	(2006.01)
(73)	G06Q 50/22	(2012.01)	(51)	B65G 33/00	(2006.01)
(73)	A61B 5/04	(2006.01)	(11)	20227	
(73)	A61B 5/16	(2006.01)	(21)	2009-20906	
(73)	G01Q 10/00	(2010.01)	(22)	24.02.2009	
(73)	G12B 21/22	(2006.01)	(73)	Steiner GmbH & Co. KG, Simbach, DE	
(73)	G06Q 50/24	(2012.01)	(54)	Podávací a dávkovací zařízení pro dopravník malých částic	
(11)	19442				
(21)	2008-20658				
(22)	06.11.2008				
(73)	České vysoké učení technické v Praze Fakulta biomedicínského inženýrství, Kladno, CZ				
(73)	I.LF UK Praha, Praha, CZ				
(54)	Zařízení pro monitorování psychofyziologického stavu člověka				
(51)	A23P 1/10	(2006.01)			
(11)	A23P 1/08	(2006.01)			
(21)	A23L 1/317	(2006.01)			
(11)	19516				
(21)	2008-20590				
(22)	26.11.2008				
(73)	Kepka Roman, Třemošná, CZ				
(54)	Uzenářský výrobek v rohlíku				
(51)	B28C 1/04	(2006.01)			
(11)	C04B 14/10	(2006.01)			
(21)	C04B 24/24	(2006.01)			
(11)	19563				
(21)	2008-20474				
(22)	23.10.2008				
(73)	Ing. Michal Procházka, Třebíč, CZ				
(73)	Doc. Ing. Pavel Svoboda CSc., Praha 4, CZ				
(54)	Nepálená hlína stabilizovaná polymery				
(51)	G06F 13/00	(2006.01)			
(11)	G06F 19/00	(2006.01)			
(21)	H04L 12/46	(2006.01)			
(22)	H04L 12/12	(2006.01)			
(11)	19589				
(21)	2008-20302				
(22)	10.09.2008				
(73)	Domat Control System s.r.o., Pardubice - Staré Čivice, CZ				
(54)	Webový komunikátor				

ND1K

Druhé prodloužení doby platnosti užitných vzorů

- (51) **B65D 5/08** (2006.01)
(11) 15867
(21) 2005-16469
(22) 06.04.2005
(73) Chytil Stanislav, Trnava u Zlína, CZ
(54) Odnosná krabice
- (51) **A45D 24/04** (2006.01)
A45D 24/06 (2006.01)
A45D 24/00 (2006.01)
(11) 16065
(21) 2005-17107
(22) 26.10.2005
(73) Motlová Helena, Jihlava, CZ
(54) Rotační kartáč
- (51) **A61G 7/08** (2006.01)
(11) 16128
(21) 2005-17161
(22) 10.11.2005
(73) Linet, spol. s r. o., Slaný, CZ
(54) Podvozek pro nemocniční lůžko
- (51) **H04B 17/00** (2006.01)
(11) 16296
(21) 2005-17056
(22) 10.10.2005
(73) NÁRODNÍ BEZPEČNOSTNÍ ÚŘAD, Praha, CZ
(54) Zapojení pro automatizované měření útlumu prostředí
- (51) **F24D 15/04** (2006.01)
F24D 19/08 (2006.01)
F28F 13/00 (2006.01)
(11) 16298
(21) 2005-17089
(22) 24.10.2005
(73) Jelínek Jaroslav Ing., Praha, CZ
Mach Stanislav, Moravský Krumlov, CZ
(54) Zařízení k využití teplotního rozdílu, tj. ztrátového tepla nebo chladu ze systému metra jako obnovitelného zdroje energie
- (51) **B62D 49/06** (2006.01)
(11) 16688
(21) 2006-17789
(22) 01.06.2006
(73) Jiroušek Miroslav, Husinec, CZ
(54) Víceúčelové přídatné pracovní zařízení k traktoru
- (51) **A47K 1/00** (2006.01)
A47K 3/00 (2006.01)
(11) 16740
(21) 2006-17802
(22) 05.06.2006
(73) Tupý Ivo, České Budějovice, CZ
(54) Sanitární zařízení s dekorem
- (51) **B42D 5/04** (2006.01)
B42D 15/00 (2006.01)
(11) 16994
(21) 2006-18034
(22) 29.08.2006
(73) ČESKÁ MUZIKA spol.s r.o., Dubné, CZ
(54) Kalendář
- (51) **C03C 27/12** (2006.01)
E06B 5/16 (2006.01)
(11) 17092
(21) 2006-18017
(22) 22.08.2006
(73) Pauw Willebrordus Jose, Třeboň, CZ
(54) Protipožární zasklení stavebních prvků, zejména oken, dveří, fasád, stěn a podobně

ND4Q

Druhé obnovy doby ochrany průmyslových vzorů

- (51) 04-02
(11) 31473
(21) 2002-34279
(22) 05.11.2002
(54) Zubní kartáček
- (51) 05-06
(11) 31529
(21) 2002-34221
(22) 01.10.2002
(54) Tvarovaný toaletní papír
- (51) 04-02
(11) 31565
(21) 2002-34305
(22) 20.11.2002
(54) Zubní kartáček
- (51) 09-01
(11) 31567
(21) 2002-34350
(22) 16.12.2002
(54) Láhev
- (51) 21-01
(11) 31621
(21) 2002-34342
(22) 12.12.2002
(54) Závěsná figurka
- (51) 09-01, 09-07
(11) 31667
(21) 2002-34260
(22) 24.10.2002
(54) Láhev a uzávěr
- (51) 25-01
(11) 31716
(21) 2002-34341
(22) 12.12.2002
(54) Cihelná šalovací tvárnice

ND4Q

Třetí obnovy doby ochrany průmyslových vzorů

- (51) 20-02
(11) 28087
(21) 1997-30515
(22) 05.11.1997
(54) Příslušenství pro vystavení výrobků
- (51) 09-03
(11) 28262
(21) 1997-30484
(22) 15.10.1997
(54) Dávkovací skládací krabička

PD4A

Převod práv a ostatní změny majitelů patentů

- | | |
|--|--|
| (11) 296630 | (11) 301220 |
| (21) 2002-2423 | (21) 1999-3310 |
| (73) Genex Science and Technologies Private Limited,
Mumbai - 400 099, IN | (73) NAGRA THOMSON LICENSING, 92130 Issy les
Moulineaux, FR |
| (11) 298770 | (11) 301220 |
| (21) 2002-585 | (21) 1999-3310 |
| (73) Genex Science and Technologies Private Limited,
Mumbai - 400 099, IN | (73) NAGRA FRANCE SAS, 75015 Paris, FR |
| (11) 300037 | |
| (21) 2002-2424 | |
| (73) Genex Science and Technologies Private Limited,
Mumbai - 400 099, IN | |

PD1K

Převod práv a ostatní změny majitelů užitečných vzorů

- (11) 15841
(21) 2005-16698
(73) SAPELI, a.s., Jihlava, CZ
- (11) 20651
(21) 2010-22142
(73) ABC - AMERICAN BOHEMIAN CORPORATION
s.r.o., Brno, CZ
- (11) 20940
(21) 2010-22464
(73) ABC - AMERICAN BOHEMIAN CORPORATION
s.r.o., Brno, CZ
- (11) 21564
(21) 2010-22202
(73) Genex Science and Technologies Private Limited,
Mumbai - 400 099, IN
- (11) 22964
(21) 2011-24819
(73) SAPELI, a.s., Jihlava, CZ

PD4Q

Převod práv a ostatní změny vlastníků průmyslových vzorů

- (11) 33345
(21) 2005-36161
(73) SAPELI, a.s., Jihlava, CZ
- (11) 33610
(21) 2005-36534
(73) SAPELI, a.s., Jihlava, CZ
- (11) 34381
(21) 2008-37402
(73) SAPELI, a.s., Jihlava, CZ
- (11) 34406
(21) 2008-37401
(73) SAPELI, a.s., Jihlava, CZ
- (11) 34407
(21) 2008-37406
(73) SAPELI, a.s., Jihlava, CZ
- (11) 34625
(21) 2009-37787
(73) SAPELI, a.s., Jihlava, CZ

QA9A

Nabídka licence

- (73) České vysoké učení technické v Praze Kloknerův
ústav, Praha 6, CZ
- (11) 303517
(54) Způsob a zařízení pro kontrolu relativních
horizontálních pohybů závěsných konstrukcí
zavěšených mostů při statických zatěžovacích
zkouškách
- (73) Kružík Ivan, Kněžice, CZ
- (11) 303525
(54) Turbinový kanál pro uložení vodní turbíny nebo
turbosoustrojí

Zamítnuté a částečně zamítnuté přihlášky ochranných známek před zveřejněním

Kapitola obsahuje údaje o rozhodnutích o přihláškách ochranných známek, u kterých byly na základě provedeného věcného průzkumu shledány Úřadem důvody pro zamítnutí přihlášky ochranné známky podle ustanovení § 4 nebo 6 zákona č. 441/2003 Sb. Na základě toho Úřad vydal rozhodnutí o zamítnutí přihlášky podle ustanovení § 22 zákona č. 441/2003 Sb., a to pro celý seznam výrobků a služeb nebo pro jeho část. Údaje o výsledku rozhodnutí (zamítnutí přihlášky, částečné zamítnutí přihlášky) jsou uvedeny za datem právní moci rozhodnutí pod INID kódem (583) s názvem "Datum právní moci rozhodnutí/výsledek rozhodnutí".

(210) **O-476125**

(540)



(583) 10.08.2012 / částečné zamítnutí přihlášky

(210) **O-479897**

(540)

Přenosná laboratoř

(583) 02.10.2012 / zamítnutí přihlášky

(210) **O-481357**

(540)

HAVELÁK

(583) 02.10.2012 / částečné zamítnutí přihlášky

(210) **O-482868**

(540)

softclosing

(583) 02.10.2012 / zamítnutí přihlášky

(210) **O-482869**

(540)

softmotion

(583) 02.10.2012 / zamítnutí přihlášky

(210) **O-482912**

(540)

HARMONY SPA

(583) 02.10.2012 / zamítnutí přihlášky

(210) **O-483587**

(540)

čr - reality

(583) 11.09.2012 / zamítnutí přihlášky

(210) **O-484440**

(540)

MALOSTRANSKÁ GALERIE

(583) 05.10.2012 / zamítnutí přihlášky

(210) **O-485039**

(540)

POČÍTAČOVÁ ZÁDA

(583) 16.07.2012 / zamítnutí přihlášky

(210) **O-486366**

(540)

SKALÁK MIXELA

(583) 02.10.2012 / částečné zamítnutí přihlášky

(210) **O-486560**

(540)

paint-inspector.com

(583) 11.09.2012 / zamítnutí přihlášky

(210) **O-488663**

(540)

Wine Wellness

(583) 19.07.2012 / částečné zamítnutí přihlášky

(210) **O-489685**

(540)

BLUE STONE

(583) 01.10.2012 / částečné zamítnutí přihlášky

(210) **O-490181**

(540)



(583) 11.09.2012 / částečné zamítnutí přihlášky

(210) **O-491082**

(540)

designblok fashion week

(583) 18.09.2012 / částečné zamítnutí přihlášky

(210) **O-491682**

(540)

ELEKTROMOBIL ROKU

(583) 28.08.2012 / zamítnutí přihlášky

(210) **O-491683**

(540)

STAVEBNÍ VELETRH PRAHA

(583) 28.08.2012 / zamítnutí přihlášky

(210) **O-491803**

(540)

HOUSE SHARK

(583) 29.05.2012 / zamítnutí přihlášky

(210) **O-493018**

(540)

nano - ceramic

(583) 02.10.2012 / zamítnutí přihlášky

Přehled zveřejněných přihlášek ochranných známek

Přihlášky ochranných známek, které byly na základě výsledků formálního a věcného průzkumu provedeného Úřadem shledány schopné zápisu do rejstříku ochranných známek, jsou obsaženy v této kapitole. Důležitou právní skutečností je, že zveřejněním přihlášky ochranné známky v této kapitole Věstníku (§ 23 zákona č. 441/2003 Sb.) začíná běžet zákonná tříměsíční lhůta pro podání námitek podle ustanovení § 25 zákona č. 441/2003 Sb.

Číselný přehled

O-470738, O-471531, O-476125, O-477287, O-479086, O-479690, O-482458, O-483817, O-488445, O-488663, O-489465, O-489685, O-490181, O-490424, O-491805, O-491806, O-491938, O-492279, O-492549, O-492690, O-492887, O-493152, O-493155, O-493156, O-493157, O-493158, O-493162, O-493310, O-493318, O-493323, O-493325, O-493328, O-493401, O-493415, O-493513, O-493623, O-493635, O-493639, O-493642, O-493644, O-493875, O-494034, O-494201, O-494204, O-494257, O-494319, O-494339, O-494340, O-494454, O-494541, O-494542, O-494565, O-494633, O-494753, O-494754, O-494769, O-494774, O-494795, O-494796, O-494797, O-494827, O-494828, O-494830, O-494831, O-494871, O-494900, O-495047, O-495051, O-495235, O-495325, O-495480, O-495502, O-495525, O-495602, O-495603, O-495607, O-495608, O-495609, O-495611, O-495719, O-495720, O-495721, O-495722, O-495723, O-495724, O-495801, O-496151, O-496273, O-496282, O-496283, O-496284, O-496285, O-496287, O-496393, O-496396, O-496406, O-496407, O-496508, O-496509, O-496510, O-496548, O-496549, O-496550, O-496551, O-496552, O-496553, O-496680, O-496686, O-496687, O-496691, O-496693, O-496697, O-496699, O-496702, O-496703, O-496778, O-496779, O-496780, O-496782, O-496783, O-496788, O-496933, O-496934, O-496937, O-496938, O-496941, O-496942, O-496944, O-497047, O-497054, O-497055, O-497140, O-497163, O-497170, O-497173, O-497304, O-497311, O-497410, O-497411, O-497412, O-497618, O-497643, O-497795, O-497796, O-497838, O-498013, O-498279, O-498280, O-498442, O-498443, O-498444, O-498445, O-498446, O-498447, O-498448, O-498456, O-498457, O-498458, O-498459, O-498460, O-498462, O-498464, O-498465, O-498466

Zveřejněné přihlášky ochranných známek

(210) **O-470738**
(220) 11.09.2009
(320) 11.09.2009
(511) 3, 44
(540)



(510) (3) přípravky pro odmašťování a broušení, parfumerie, vonné oleje, barvy na vlasy, vlasové vody, tužidla, laky na vlasy, kondicionéry, gely, vosky na vlasy, vlasové kúry, balzámy, emulze, lesky na vlasy, vlasové masky; (44) lékařské služby, veterinární služby, péče o hygienu a krásu osob a zvířat, zemědělské, zahradnické a lesnické služby.
(730) **GIGAS CZ s.r.o.**, Hradové Střimelice 86, Kostelec nad Černými Lesy, Stříbrná Skalice, 28163, CZ

(210) **O-471531**
(220) 16.10.2009
(320) 16.10.2009
(511) 36
(540)

Prodloužení PLUS

(510) (36) provozování stavebního spojení.
(730) **Modrá pyramida stavební spořitelna, a.s.**, Bělehradská 128, Praha 2, 12021, CZ
(740) **FISCHER & PARTNER Intellectual Property, s.r.o.**, Na Hrobci 294/5, Praha 2, 12800

(210) **O-476125**
(220) 22.04.2010
(320) 22.04.2010
(511) 35, 36, 45
(540)



(510) (35) akviziční činnost, distribuce prospektů, katalogů a vzorků, poskytování pomoci při řízení obchodního úseku podniku, výstavy - organizování výstav na pomoc obchodu a výstav reklamních, kancelářské práce, obchodní řešerše; (36) zprostředkování zejména stavebního spojení; (45) kompletní právní pomoc a servis (služby komerční), především spojené s činností realitní kanceláře, v oboru staveb, výstavby, realit, v oblasti finančnictví, pojišťovnictví, obchodní činnosti, marketingových a reklamních služeb.
(590) Barevná
(730) **Gerhardtová Růžena**, Hodkovičká 430, Liberec XXIII, 46312, CZ
(740) **RETROPATENT s.r.o.**, Dolní nám. 5, Jablonec nad Nisou, 46601

(210) **O-477287**
(220) 09.06.2010
(320) 09.06.2010
(511) 16, 35, 39, 41
(540)

Tour de Labe

(510) (6) kovové orientační označení turistických cest, rozcestníky, ukazatele; (16) propagační materiály spadající do tř. 16, mapy, atlasy, tištěné cestovní plány, pohlednice, brožury, skládačky,

průvodci a další turistické produkty v papírové formě, reklamní a propagační tiskoviny, knihy a ostatní periodické i neperiodické publikace, prospekty; (35) propagační a reklamní činnost, marketing, poskytování obchodních informací a obchodních služeb prostřednictvím Internetu i tištěných materiálů pro výrobky uvedené ve tř. 16; (37) příprava a realizace projektů v oblasti budování cest, zejména provádění značení turistických tématických cest, výstavba cyklostezek, cyklotras a stezek pro pěší a pro koňskou turistiku, výstavba mol a přístavišť, budování sítí bezpečných cyklotras a stezek v regionu Polabí; (39) příprava a realizace projektů v oblasti dopravy, zejména organizování, zajišťování a zprostředkování cest na stezkách v Polabí, včetně dopravy koňmi, lodní dopravy, poskytování informací ohledně cyklostezek a lodní dopravy, zajištění a zprostředkování pronájmu jízdních kol, průvodcovské služby, zprostředkování doprovázení turistů, organizování a zprostředkování výletů, okružních výletů a plaveb, zprostředkování turistických prohlídek a exkurzí, poskytování služeb turistického informačního centra v rámci této třídy a obstarávání ostatních služeb souvisejících s cestováním, zprostředkovatelská činnost v oblasti služeb tř. 39; (41) příprava a realizace projektů v oblasti kultury, zábavy a sportu, zejména organizování společenských, kulturních, sportovních a turistických akcí, aktivity v oblasti sportu, včetně lyžování a aktivního využití volného času v rámci této třídy, zprostředkovatelská činnost v oblasti služeb tř. 41.

(730) **Ing. arch. Jan Ritter**, Poděbradská 1840/1, Nymburk, 28802, CZ
(740) **HM PARTNERS s.r.o.**, Ing. Zdeněk Michálek, 28. října 150, Ostrava, 70200

(210) **O-479086**
(220) 30.08.2010
(320) 30.08.2010
(511) 35, 41, 45
(540)

ERAD LEGAL

(510) (35) pomoc při řízení obchodní činnosti, obchodní administrativa, kancelářské práce; (41) výchova, vzdělávání, kulturní a sportovní aktivity; (45) právní služby.
(730) **Mgr. Lukáš Eichinger**, Kakosova 978, Praha 5, 15500, CZ

(210) **O-479690**
(220) 23.09.2010
(320) 23.09.2010
(511) 6, 12, 37, 42
(540)

CARGO HOOK

(510) (6) stavby, obytné kontejnery, prodejní stánky, mobilní i stacionární montované objekty, střežeje a závěsy pro automobily, držáky dveří a sklopných částí u automobilů, stavby přenosné kovové (izolované přemístitelné buňky); (12) osobní a nákladní motorové dopravní prostředky, dodávkové, nákladní nástavby a přívesy nákladních vozidel, valníkové nástavby, čelní, střešní, záďové a nárazníkové spojery, nárazníky, prahové a blatníkové lemy, mezinápravové kryty; (37) opravy a úpravy motorových dopravních prostředků, klempířské, karosářské, čalounické a lakýrnické práce na motorových vozidlech, provádění izolací tepelných a hlukových na samostatných buňkách, servis a diagnostika osobních a nákladních motorových vozidel, běžné a generální opravy motorových vozidel; (42) projektové, konstrukční a designerské práce a služby, technická pomoc, odborné a poradenské služby, zvláště v oblasti nástaveb a přívesů silničních vozidel.
(730) **CARGO AUTO, s.r.o.**, Zhořova 1216, Rosice, 66501, CZ
(740) **Ing. Radmila Baumová**, Nádražní 29, Žďár nad Sázavou, 59101

(210) **O-482458**
(220) 19.01.2011
(320) 19.01.2011
(511) 45
(540)

protected Legal

(510) (45) právnícké komerční služby.

(730) **Slavík Daniel Mgr.**, U Pentlovky 469/1, Praha 8, 18100, CZ (540)

(210) **O-483817**

(220) 07.03.2011

(320) 07.03.2011

(511) 1, 2, 9, 16, 35, 40

(540)



(510) (1) chemické přípravky pro průmysl, chemické přípravky pro výrobu barev, zjasňující chemické přípravky pro barvy k průmyslovým účelům, citlivé desky pro ofsetový tisk, citlivé filmy neexponované, citlivý papír, činidla chemická, s výjimkou činidel pro lékařské a zvěrolékařské účely, lepidla pro průmyslové účely, papír, spadající do této třídy, tmely na opravu rozbitých předmětů; (2) barvy, nátěry, laky, fermeže, mořidla a ředidla pro průmyslové, řemeslnické a umělecké účely, spadající do této třídy, tonerové náplně a kazety pro tiskárny a kopírovací stroje, též inkoustové kazety, kovové fólie a kovy práškové pro malíře, dekoratéry, tiskaře a umělce; (9) kancelářská reprografická technika včetně doplňků a příslušenství, vše v rámci této třídy, zejména tiskárny, skenery, kopírovací zařízení a multifunkční zařízení (tiskárna, skener, kopírka), údržbové zařízení pro ně, k čištění, plnění a testování inkoustových a tonerových kazet, přístroje a nástroje určené ke kontrolním účelům, přístroje a nástroje pro účely záchranné a učební, zapisovací pokladny; (16) papír a papírenské zboží, lepenka a výrobky z těchto materiálů v rámci této třídy, tiskářenské výrobky, kancelářské náčiní a potřeby (s výjimkou nábytku), zařízení, přístroje a nástroje pro použití v kanceláři v rozsahu této třídy, pro úpravu a opracování spisů, dokladů a dokumentů, papírový odpad, sáčky jako obaly (z papíru nebo z umělých hmot), fólie na balení z umělých hmot; (35) maloobchodní a velkoobchodní služby s výrobky uvedenými ve třídách 1, 2, 9 a 16, zprostředkování obchodních záležitostí, předvádění zboží, zprostředkování interaktivní obchodní činnosti pomocí globálních komunikačních sítí (Internet), v rozsahu zbožíových tříd 1 až 34, referenční servis, vytváření obchodních a obchodně-informačních sítí, v rozsahu zbožíových tříd 1 až 34, systematické uspořádání dat, elektronických dokumentů, grafických návrhů, fotografií a animací do souborů a databází, shromažďování různých výrobků pro třetí osoby (kromě jejich přepravy), v rozsahu zbožíových tříd 1 až 34, za účelem umožnění spotřebitelům, aby si tyto výrobky mohli pohodlně prohlížet a nakupovat, dovozní a vývozní agentura; (40) polygrafické služby a polygrafická výroba, odborné poradenství k polygrafickým službám, renovace a recyklace kazet, zejména pro tiskárny, kopírky, faxy, multifunkční zařízení (tiskárna, kopírka, skener) a psací stroje, laminování, provádění vazeb, zejména kroužkových a termovazeb, litografické a ofsetové tisky, sítotisk, tisk vzorů, informace o zpracování a úpravě materiálů, nakládání s odpady, a to jejich zpracováním, likvidací, spalováním a recyklací, ekologická likvidace tonerových a inkoustových kazet.

(590) Barevná

(730) **TRIVISION s.r.o.**, Olomoucká 612/34, Horka nad Moravou, 78335, CZ

(740) **Silesia Patent & Trademark s.r.o.**, Pod Školou 1278, Šenov, 73934

(210) **O-488445**

(220) 02.09.2011

(320) 02.09.2011

(511) 6, 7, 11, 17, 19, 20, 37

(510) (6) kovové dlaždice pro stavby, drátěné pletivo, též jemné, drátěné tkaniny, kovové drenážní roury, kovové dveře, kovové dveřní rámy, kovové háčky na brídlicovou krytinu, kovové hmoždinky a hřebíky, kovové dveřní kliky, kovové stavební konstrukce, kovové konzoly pro stavebnictví, kovové roury, kovové kouřovody, stavební kování, kovové okenní rámy, kovové háčky na krytinu, kovová sřešní krytina, kovová křídlová okna, kovová lešení, kovové lišty pro římsy a lišty vodící, kovové latě a lišty, kovové kádě na míchání malty, kovové markýzy, kovová mřížovina, kovové obklady podlah a stěn, kovové stavební obložení, ocelové trubky, ocelový plech, kovové odvodňovací roury, kovové okapní žlaby a okapové roury, kovové okenice, okenní kování, kovové okenní rámy, kovové okenní uzávěry a zarážky, kovové oplocení, kovové palety manipulační, nakládací a přepravní, kovové stavební panely, kovové dveřní panty, kovové pažnice, kovové pletivo, kovové podlahové dlaždice, kovové roštové podlážky, kovové podpěry, kovové prahy, kovové stavební prefabrikáty, kovové konzoly profilové pro stavebnictví, kovové překlady, kovové profily, příčky kovových zábradlí, kovové příčky stavební, kovové příchytky, kovové a ocelové rolety, vnější kovové rolety, kovové rošty, kovové římsy, kovové schodiště, kovové schodišťové stupně, kovové schody, kovové sloupy, kovové spojky na potrubí a trubky, kovové spojovací kroužky pro trubky, kovové krovky pro stavby, kovové výtuzže pro stavby, panely a výplně pro stavby, kovové stavební konstrukce, kovové stavební materiály, stavební nebo nábytkové kování z niklové mosazi, kovové stropní desky, kovové střechy, kovové šalování pro betonování, kovové trámy, kovové trubky, přípojky pro kovové trubky, kovové vany, kovové vany na míchání malty, kovová vrata, kovové výplně dveří, kovové výtuzže do betonu, kovové výtuzže pro stavebnictví, kovová zábradlí též jako části schodišť, kovové zarážky, kovové zarážky dveří, kovové zárubně dveří, kovové zástěny pro topeniště nebo krby, kovové dveřní zástrčky, okenní zástrčky, kovové dveřní závěsy a panty, kovové závory, kovové závory dveřní, kovové žebříky, hmoždinky kovové, hmoždinky kovové do zdi, hmoždinky kovové pro zateplování budov, veškeré kovové stavební materiály a konstrukce, včetně jejich dílů, obsažené ve třídě 6; (7) stroje a zařízení pro stavební a zednické práce, včetně náhradních dílů a příslušenství, obsažené ve třídě 7; (11) zařízení osvětlovací, na výrobu páry, topná, též mobilní topné agregáty, zařízení pro vaření, chlazení, sušení, větrání, pro rozvod vody, plynové a elektrické spotřebiče obsažené ve třídě 11; (17) fólie z umělých hmot, kromě fólií na balení, zejména fólie z umělých hmot pro izolační účely a stavebnictví, trubky, dílce a hmoždinky z plastických hmot pro stavební účely, včetně napěněných hmot, též z napěněného polystyrenu, těsnící, lepicí a armovací tmel pro stavebnictví, veškeré stavební výrobky obsažené ve třídě 17; (19) nekovový stavební materiál, beton, brídlice, cement a cementové desky, cihly, lepenka dehtovaná a pro stavební účely, nekovové dlaždice na podlahy, na stěny a pro stavebnictví, stavební dřevo, nekovové dveře, geotextilie, stavební kámen, kamenina pro stavebnictví, nekovové konstrukce, nekovové konstrukce stavební, střešní krokve a krytiny, křemenný písek, latě, lemování střech, malta, též suché maltové směsi, malta stavební, mozaiky pro stavebnictví, mramor, nátěrové hmoty pro stavebnictví, nekovové nosníky, nekovové obklady, nekovové obklady stěn a zdí, obklady vinylové, nekovová obložení, obložení dřevěná, nekovové obložení ve stavebnictví, ohnivzdorné cementové ochranné vrstvy, nekovové okenice, nekovová dveřní okénka, nekovové rámy, omítky, též sanační a strukturální omítky, omítkové směsi i hotové, opuka, nekovové stavební panely, nekovové pláště budov, nekovové ploty, plst pro stavební účely, parketové podlahy, vlýsy u podlah, podlahy nekovové, též lité, prkna, nekovové překlady okenní a dveřní, nekovové příčky, rákos pro stavební účely, nekovové okenní rámy, rolety kromě kovových a textilních, nekovové roury kouřové a u kominů, řezivo, nekovové římsy a lišty pro římsy,

sádra, sádrové bloky, sádrokartony, sádrovec, nekovová schodiště, nekovové schody a stupně, stavební sklo, izolační sklo pro stavby, mozaikové sklo, sklo okenní kromě skel pro automobily, tabulové sklo pro stavby, dřevo pro stavby, papír pro stavby, nekovové přenosné stavby, nekovové stavební hmoty, nekovové stropy, struska jako stavební hmota, nárožní kroky na střechy, nekovové krytiny na střechy, nekovové lemování na střechy, nekovové stupně schodové, šindele, škvára, štěrky i drcené, nekovové trámy, nekovové drenážní trubky, kameninové trubky, nekovové trubky, tvárnice, úžlabí střešních nekovových, vápenc, materiály na stavbu a pokryv či potahy vozovky, nekovové výztuže pro stavebnictví, nekovové zárubně dveří, žáruvzdorné materiály, nekovové okapní žlaby, desky z umělých hmot pro použití ve stavebnictví, zejména izolační desky z umělých hmot pro zateplování budov, veškeré nekovové stavební materiály surové, opracované nebo polozpracované a nekovové stavební výrobky a konstrukce obsažené ve třídě 19; (20) hmoždinky nekovové, hmoždinky nekovové do zdi, hmoždinky nekovové pro zateplování budov; (37) stavby a opravy, stavebnictví a stavitelství, utěšňování, tmelení, zateplování a izolace budov, čištění budov, jejich fasád vnějších povrchů a ploch, demolice budov, dozor nad stavbami, izolování proti vlhkosti, izolování staveb, malování a natírání interiérů a exteriérů, montáže lešení, obnova stavebních strojů použitých nebo částečně zničených, pokrývačské služby, pronájem stavebních strojů a zařízení, stavební informace, štukování a sádrování, zedníci, zednické služby, zprostředkovatelská činnost pro stavebnictví.

- (590) Barevná
(730) **OMLUX INVEST s.r.o.**, Glazunovova 918, Praha 4 - Kunratice, 14800, CZ
(740) Ing. Marie Smrčková, patentový zástupce, Velflíkova 10, Praha 6, 16000

- (210) **O-488663**
(220) 14.09.2011
(320) 14.09.2011
(511) 33, 35, 41, 43, 44
(540)

Wine Wellness

(510) (33) alkoholické nápoje (s výjimkou pív), víno, lihoviny; (35) správa hotelů, reklamní, propagační a informační činnost, rozšiřování reklamních nebo inzertních materiálů, vydávání, zveřejňování, oznámení, vyhlášení a publikování reklamních nebo inzertních textů, zpracování textů, zasílání reklamních materiálů zákazníkům; (41) elektronické publikování, provozování a pronájem zařízení sloužících k zábavě, rozptýlení, regeneraci a rekondici včetně sportovních zařízení, půjčování sportovního nářadí (s výjimkou dopravních prostředků), provozování a pronájem heren a kasin, služby pro zábavu, oddech, rozptýlení, regeneraci a rekondici, zábavné klubové služby, zprostředkovatelská a obstaravatelská činnost v uvedených oblastech této třídy, informace o možnostech zábavy, rozptýlení a sportovního využití; (43) ubytovací služby (hotely, penziony), hotelové služby v rámci této třídy, barové služby, restaurace, samoobslužné restaurace, kavárny, bufety, automaty (rychlé občerstvení), hostinská činnost, poskytování a rezervace přechodného ubytování, služby motelů v rámci této třídy, péče o zvířata v rámci hotelových služeb, catering, zprostředkovatelská a obstaravatelská činnost v uvedených oblastech této třídy; (44) služby v oblasti a péče o hygienu a krásu osob, provozování zařízení sloužících k regeneraci a rekondici, wellness, aromaterapie, fyzioterapie, veřejné lázně, parní lázně, masáže, služby saun, solária, salóny krásy, kadeřnické salóny, služby zdravotního střediska.

- (730) **CENTRO Hustopeče a.s.**, Husova 8, Hustopeče, 69301, CZ
(740) Ing. Marie Jandová, patentový zástupce, Nerudova 1095, Kuřim, 66434

- (210) **O-489465**
(220) 16.10.2011
(320) 16.10.2011
(511) 16, 41

(540)



- (510) (16) periodická publikace na papírových nosičích - časopis; (41) nakladatelství a vydavatelství společenského, zábavného a vzdělávacího časopisu (na tištěných papírových nosičích).
(590) Barevná
(730) **BAUER MEDIA v.o.s.**, Moulíkova 3286/1b, Praha 5 - Smíchov, 15000, CZ
(740) Advokátní kancelář Fialová, Mgr. Petra Fialová, V Jámě 1, Praha 1, 11000

- (210) **O-489685**
(220) 24.10.2011
(320) 24.10.2011
(511) 16
(540)

BLUE STONE

- (510) (16) desky (papírnické výrobky), desky na dokumenty, kalendáře, kancelářské potřeby kromě nábytku, obaly na spisy, pouzdra na pera, pouzdra s psacími potřebami.
(730) **Šourek Jaromír**, Polívkova 18, Praha 5, 15800, CZ

- (210) **O-490181**
(220) 10.11.2011
(320) 10.11.2011
(511) 16, 25, 28, 35, 39, 41, 43
(540)



- (510) (16) pouzdra na doklady a pasy, reklamní tabule zařazené v této třídě; (25) oděvy, obuv, kloboučnické zboží; (28) hry, hračky, sportovní potřeby; (35) propagační činnost, reklama, zasílání reklamních a propagačních materiálů zákazníkům, vydávání reklamních, propagačních a inzertních textů, pomoc při řízení obchodní činnosti, poradenství v obchodní činnosti, obchodní administrativní, kancelářské práce, organizování výstav a veletrhů k obchodním a reklamním účelům; (39) obstarávání přepravy zahraničních návštěvníků i tuzemských zákazníků a jejich zavazadel, prodej a rezervace jízdenek, místenek a jiných cenin pro železniční, automobilové, letecké, lodní cesty v České republice i v zahraničí, prodej a rezervace lůžkových poukázek pro mezinárodní a místní přepravu, organizování i zprostředkování zájezdů a cest dopravními prostředky, zprostředkování přepravy turistů a jejich zavazadel, zajišťování i zprostředkování autobusové a automobilové dopravy, poskytování informací ohledně cest a autobusové, železniční, letecké a lodní dopravy, zprostředkování doprovázení turistů, organizování a zprostředkování výletů, zprostředkování turistických prohlídek, okružních plaveb, obstarávání ostatních služeb v oblasti dopravy souvisejících s cestováním, zajišťování rekreačních pobytů v ČR i v zahraničí v oblasti přepravy turistů, zprostředkování a poskytování pronájmu automobilů a autobusů, zprostředkování pronájmu lodí, autobusů, automobilů, zprostředkování víz, obstarávání poukázek (voucherů) na služby zařazené ve třídě 39; (41) organizování prohlídek muzeí, kulturních sbírek, knihoven, zámků, hradů a kulturních ústavů, návštěv divadel, koncertů, kin, všech kulturních, zábavných a sportovních podniků, organizování konferencí, kongresů, symposií, seminářů, předprodej vstupenek na kulturní a sportovní akce, obstarávání tlumočnicků a překladatelů, organizování výstav a veletrhů ke kulturním účelům; (43) služby cestovní kanceláře, zejména obstarávání poukázek (voucherů) na služby zařazené ve třídě 43, obstarávání poukázek na stravování,

zajišťování ubytování a stravování, poskytování hotelových služeb, poskytování přechodného ubytování, rezervace ubytování v hotelích, penzionech a jiných ubytovacích zařízeních v ČR i v zahraničí, obstarávání ostatních služeb v oblasti ubytování a stravování souvisejících s cestováním, zajišťování rekreačních pobytů v ČR a v zahraničí v oblasti ubytování a stravování turistů.

- (590) Barevná
(730) **Blue Style s.r.o.**, Jindřišská 873/27, Praha 1, 11000, CZ
(740) Mgr. Michal Hanzlík, Na Hřebenech II 1718/8, Praha, 14000

- (210) **O-490424**
(220) 18.11.2011
(320) 18.11.2011
(511) 25
(540)

HOME & RELAX

- (510) (25) obuv.
(730) **CCC BOTY CZECH, s.r.o.**, Bucharova 1281/2, Praha 5 - Stodůlky, 15800, CZ
(740) Zdeněk Větrovský, Ukrajinská 1446/1, Ostrava-Poruba, 70800

- (210) **O-491805**
(220) 16.01.2012
(320) 16.01.2012
(511) 6, 8, 9, 12, 13, 14, 16, 18, 21, 24, 25, 28, 30, 32, 34, 35, 36, 38, 39, 41, 42, 43, 45
(540)



- (510) (6) reklamní a propagační výrobky kovové, botičky kovové na znehybnění kol automobilů, desky pamětní kovové, dopravní značky kovové (s výjimkou světelných a mechanických), držadla kovová, držadla nožů kovová, hřebíky, identifikační štítky kovové, kovová parkovací konstrukce pro jízdní kola, klíče a kontejnery kovové, lahve na stlačený plyn kovové, kovové nádoby (jako obal), poštovní schránky kovové, pouta, reklamní sloupky kovové, sošky z obecných kovů; (8) nářadí a nástroje s ručním pohonem, nože, vidličky a lžice, sečné zbraně, břitvy, bodáky, čepele, dýky, mačety, meče, obušky, otvíráky (neelektrické), policejní obušky, přístroje, šavle, zbraně sečné a bodné; (9) potápěčské masky, potápěčské oděvy, potápěčské přístroje, potápěčské rukavice, pravítka (měřicí nástroje), prevence dopravních nehod (odrazové nášivky na oděvy), přílby ochranné, radary, radiotelefonní zařízení, rychloměry, tachometry, měřiče rychlosti, signalizační zařízení v případě požáru, simulátory řízení a ovládání vozidel, snímače obrazu, skenery, světelná signalizace, blikáče, měřiče vzdálenosti pro vozidla, ukazovátka (světelná elektronická), vysílací zařízení, vysílačky, záchranné přístroje a vybavení, záchranné pásy, záchranné vesty, zaměřovací dalekohledy, teleskopy pro střelné zbraně; (12) vozidla, dopravní prostředky pozemní, vzdušné nebo vodní, auta, autobusy, automobily, balóny, bezpečnostní pásy pro sedadla vozidel, bezpečnostní sedačky pro děti, čluny, dálkově řízená vozidla (jiná než hračky), elektromobily, houkačky pro vozidla, jízdní kola, letadla, lodě, motocykly, nákladní auta, padáky, poplašná zabezpečovací zařízení pro vozidla, přívěsný obytný vůz, přívěsy (za vozidla), sportovní auta; (13) střelné zbraně, střelivo (munice) a střely, výbušniny, ohňostroje, kulomety, lovecké střelné zbraně, lučičky spouští zbraní a pušek, mířidla, hledáčky střelných zbraní, munice pro střelné zbraně, munice, střelivo, nábojnice, náboje, nábojnicové pouzdro, nárameniky na zbraně, pažby, pistole (zbraně), plničky

nábojnic, plynové zbraně (slzné), pouzdra na pušky, pušky, pyrotechnické výrobky, revolyvery, rozbušky, slzotvorné zbraně, sportovní střelné zbraně, vzduchové pistole (zbraně); (14) amulety a brože (šperky), hodinky, spony a jehlice do kravaty, manžetové knoflíky, medaile, medailony, měděné žetony, mince, nádobí stříbrné, nádobí z drahých kovů, náramky, náušnice a odznaky z drahých kovů, ozdobné jehlice, ozdoby (šperky), prsteny, pozlacené výrobky, špendlíky (šperky), špendlíky do kravat, umělecká díla z drahých kovů; (16) papír, lepenka a výrobky z těchto materiálů, které nejsou zařazeny do jiných tříd, tiskárenské výrobky, fotografie, papírenské zboží, učební a vyučovací pomůcky, plastické obaly, štočky, kancelářské, reklamní a propagační výrobky z papíru, blahopřání, blahopřání hudební, bloky (papírnické výrobky), brožury, desky, dopisní papír, etikety, formuláře, fotografie, grafické reprodukcce, grafické znaky, grafiky, gumy na mazání, kancelářské potřeby, karty, knihy, lepenka (výrobky z ní), lepty, listky, mapy, nálepky, noviny, nože na papír, obálky, obaly na spisy, oběžníky, obtisky, oznámení, papír dopisní, papírové ubrousky, páska lepicí, pastelky, pečeti, periodika, plakáty, podložky, podušky na razítkování, pohlednice, praporečky, pravítka, prospekty, příručky, publikace, razítka, ročenky, samolepky, štítky pro adresy, těžítka, tikety, tiskopisy, záložky do knih, zpěvníky; (18) kůže, imitace kůže, výrobky z těchto materiálů, kufrů a zavazadla, deštníky, slunečníky, hole, aktovky, batohy, brašny, klíčenky (kožená galanterie), klobouky kožené, náhubky, nášivky v rámci této třídy, obaly na oděvy (cestovní), pásky (kožené), peněženky, postroje, ruksaky, řemínky (kožené), sáčky jako obaly (kožené); (21) sklo, porcelán a výrobky z nich; (24) propagační a reklamní výrobky z tkaniny a textilií; (25) oděvy, obuv, kloboučnické zboží, barety, bundy, čapky, klobouky, čelenky, čepice, kabáty, kalhoty, kapuce, kombinézy, kostýmy, obleky, košile, oblečení, pláštěnky, ponožky, prádlo, pulovry, punčocháče, rukavice, saka, uniformy, svetry, bundy sportovní, šály; (28) hry, hračky, vánoční ozdoby, autička, autička na hraní, automobilové modely zmenšené, hry společenské, loutky, míče; (30) cukr, cukrovinky, bonbóny, čaj, čokoláda, mandle, nápoje kávové, kakaové, čokoládové, nápoje na bázi čaje, přísady do nápojů, jiné než esence, žvýkačky; (32) minerální vody, nealkoholické nápoje, nápoje, šťávy ovocné, sirupy; (34) zápalky, křesadla, tabatěrky; (35) propagační činnost, reklama, obchodní administrativa, kancelářské práce, nábor zaměstnanců, personální poradenství, počítačové databáze (překlad a systematizace informací do), poradenství odborné obchodní, personální, při vedení podniků, v obchodní činnosti, podnikové (obchodní management), průzkum trhu, průzkum veřejného mínění, příprava mezd a výplatních listin, reklama (propagace), reklamní materiály (pronájem, aktualizování, zaslání zákazníkům, rozšiřování zákazníkům) (letáky, prospekty, tisky, vzorky), sekretářské služby, správa hotelů, styky s veřejností, televizní reklama, testování (psychologické) pro výběr zaměstnanců, venkovní reklama, zaměstnanci (nábor); (36) správa, správa majetku, správa nemovitostí; (38) spoje (komunikace), poskytování a zprostředkování informací prostřednictvím sítí elektronických komunikací, elektronická pošta, komunikace (telefonní), mobilní telefony (komunikace), počítačová komunikace, posílání zpráv, přenos faxem, přenos zpráv a obrázků pomocí počítačů, telefonické služby, telekonference; (39) doprava, doručovací služby, kurýrské služby, pronájem parkovacích ploch, přeprava; (41) výchova, vzdělávání, sportovní a kulturní aktivity, internátní školy, konference, muzea (provozování), školení (pořádání a řízení), vyučování, školství, tělesná výchova, výcvik, vydávání elektronických knih a časopisů on-line, vydávání knih, živá vystoupení, vydavatelská a nakladatelská činnost; (42) vědecké a technologické služby a související výzkum a projektování, analytické a výzkumné služby, navrhování a vývoj počítačového hardwaru a softwaru, aktualizace počítačových programů, expertizy, hosting webových stránek, chemické analýzy, chemický výzkum, instalace počítačových programů, inženýrské práce (expertizy), ověřování pravosti uměleckých děl, výzkum (biologický), výzkum (fyzikální), výzkum (geologický), výzkum bakteriologický, výzkum v oblasti chemie, výzkum v oblasti kosmetiky, výzkum v oboru strojírenství, webové stránky (tvorba a správa), zkoušky materiálů; (43) služby zajišťující stravování a nápoje, dočasné ubytování, bufety, hotelové služby, hotely (rezervace -), jídelny a závodní jídelny, prázdninové tábory (ubytovací služby), provoz hotelového ubytování, provozování kempů, restaurace; (45) právní služby, pátrání, bezpečnostní

služby pro ochranu majetku a jednotlivců, detektivní kanceláře, kontrola pro bezpečnostní účely, osobní zavazadel pro bezpečnostní účely, pátrání po nezvěstných osobách, strážní hlídka, vyhledávání informací v oblasti bezpečnosti a o předcích osob, zajišťování ochrany osob, ostraha a ochrana majetku, doprovod, hlídací noční služba, osobní strážce, poradenství v oblasti bezpečnosti, ochrana bezpečnosti osob a majetku a veřejného pořádku, předcházení trestné činnosti, zabezpečování úkolů na úseku vnitřního pořádku a bezpečnosti.

(590) Barevná

(730) **Česká republika - Generální inspekce bezpečnostních sborů**, Skokanská 3, Praha 6, 16000, CZ

(210) **O-491806**

(220) 16.01.2012

(320) 16.01.2012

(511) 6, 8, 9, 12, 13, 14, 16, 18, 21, 24, 25, 28, 30, 32, 34, 35, 36, 38, 39, 41, 42, 43, 45

(540)



(510) (6) reklamní a propagační výrobky kovové, botičky kovové na znehynění kol automobilů, desky pamětní kovové, dopravní značky kovové (s výjimkou světelných a mechanických), držadla kovová, držadla nožů kovová, hřebíky, identifikační štítky kovové, kovové parkovací konstrukce pro jízdní kola, klíče a kontejnery kovové, lahve na stlačený plyn kovové, kovové nádoby (jako obal), poštovní schránky kovové, pouta, reklamní sloupky kovové, sošky z obecných kovů; (8) nářadí a nástroje s ručním pohonem, nože, vidličky a lžice, sečné zbraně, břitvy, bodáky, čepele, dýky, mačety, meče, obušky, otvíráky (neelektrické), policejní obušky, přístroje, šavle, zbraně sečné a bodné; (9) potápěčské masky, potápěčské oděvy, potápěčské přístroje, potápěčské rukavice, pravítka (měřicí nástroje), prevence dopravních nehod (odrazové nášivky na oděvy), přílby ochranné, radary, radiotelefonní zařízení, rychloměry, tachometry, měřiče rychlosti, signalizační zařízení v případě požáru, simulátory řízení a ovládání vozidel, snímače obrazu, skenery, světelná signalizace, blikáče, měřiče vzdálenosti pro vozidla, ukazovátka (světelná elektronická), vysílací zařízení, vysílačky, záchranné přístroje a vybavení, záchranné pásy, záchranné vesty, zaměřovací dalekohledy, teleskopy pro střelné zbraně; (12) vozidla, dopravní prostředky pozemní, vzdušné nebo vodní, auta, autobusy, automobily, balóny, bezpečnostní pásy pro sedadla vozidel, bezpečnostní sedačky pro děti, čluny, dálkově řízená vozidla (jiná než hračky), elektromobily, houkačky pro vozidla, jízdní kola, letadla, lodě, motocykly, nákladní auta, padáky, poplašná zabezpečovací zařízení pro vozidla, přívěsný obytný vůz, přívěsy (za vozidla), sportovní auta; (13) střelné zbraně, střelivo (munice) a střely, výbušniny, ohňostroje, kulometry, lovecké střelné zbraně, lučičky spouští zbraní a pušek, mířidla, hledáčky střelných zbraní, munice pro střelné zbraně, munice, střelivo, nábojnice, náboje, nábojnicové pouzdro, nárameníky na zbraně, pažby, pistole (zbraně), plničky nábojnic, plynové zbraně (slzné), pouzdra na pušky, pušky, pyrotechnické výrobky, revolyvery, rozbušky, slzotvorné zbraně, sportovní střelné zbraně, vzduchové pistole (zbraně); (14) amulety a brože (šperky), hodinky, spony a jehlice do kravaty, manžetové knoflíky, medaile, medailony, měděné žetony, mince, nádoby stříbrné, nádoby z drahých kovů, náramky, náušnice a ozdoby z drahých kovů, ozdobné jehlice, ozdoby (šperky), prsteny, pozlacené výrobky, špendlíky (šperky), špendlíky do kravaty, umělecká díla z drahých kovů; (16) papír, lepenka a výrobky z těchto materiálů, které nejsou zařazeny do jiných tříd, tiskárenské výrobky, fotografie, papírenské zboží, učební a vyučovací pomůcky, plastické obaly, štočky, kancelářské, reklamní a propagační výrobky z papíru, blahopřání, blahopřání hudební, bloky (papírnické výrobky), brožury, desky, dopisní papír, etikety, formuláře, fotografie, grafické reprodukce, grafické znaky, grafiky, gummy na mazání, kancelářské potřeby,

karty, knihy, lepenka (výrobky z ní), lepty, listky, mapy, nálepky, noviny, nože na papír, obálky, obaly na spisy, oběžníky, obtisky, oznámení, papír dopisní, papírové ubrusy, páska lepicí, pastelky, pečeti, periodika, plakáty, podložky, podušky na razítkování, pohlednice, praporečky, pravítka, prospekty, příručky, publikace, razítka, ročenky, samolepky, štítky pro adresy, těžítka, tikety, tiskopisy, záložky do knih, zpěvníky; (18) kůže, imitace kůže, výrobky z těchto materiálů, kufrů a zavazadel, deštníky, slunečníky, hole, aktovky, batohy, brašny, klíčenky (kožená galanterie), klobouky kožené, náhubky, nášivky v rámci této třídy, obaly na oděvy (cestovní), pásky (kožené), peněženky, postroje, ruksaky, řemínky (kožené), sáčky jako obaly (kožené); (21) sklo, porcelán a výrobky z nich; (24) propagační a reklamní výrobky z tkaniny a textilií; (25) oděvy, obuv, kloboučnické zboží, barety, bundy, čapky, klobouky, čelenky, čepice, kabáty, kalhoty, kapuce, kombinézy, kostýmy, obleky, košile, oblečení, pláštěnky, ponožky, prádlo, pulovry, punčocháče, rukavice, saka, uniformy, svetry, bundy sportovní, šály; (28) hry, hračky, vánoční ozdoby, autíčka, autíčka na hraní, automobilové modely zmenšené, hry společenské, loutky, míče; (30) cukr, cukrovinky, bonbóny, čaj, čokoláda, mandle, nápoje kávové, kakaové, čokoládové, nápoje na bázi čaje, přísady do nápojů, jiné než esence, žvýkačky; (32) minerální vody, nealkoholické nápoje, nápoje, šťávy ovocné, sirupy; (34) zápalky, křesadla, tabatěrky; (35) propagační činnost, reklama, obchodní administrativa, kancelářské práce, nábor zaměstnanců, personální poradenství, počítačové databáze (překlad a systematizace informací do), poradenství odborné obchodní, personální, při vedení podniků, v obchodní činnosti, podnikové (obchodní management), průzkum trhu, průzkum veřejného mínění, příprava mezd a výplatních listin, reklama (propagace), reklamní materiály (pronájem, aktualizování, zaslání zákazníkům, rozšiřování zákazníkům) (letáky, prospekty, tisky, vzorky), sekretářské služby, správa hotelů, styky s veřejností, televizní reklama, testování (psychologické) pro výběr zaměstnanců, venkovní reklama, zaměstnanci (nábor); (36) správa, správa majetku, správa nemovitostí; (38) spoje (komunikace), poskytování a zprostředkování informací prostřednictvím sítí elektronických komunikací, elektronická pošta, komunikace (telefonní), mobilní telefony (komunikace), počítačová komunikace, posílání zpráv, přenos faxem, přenos zpráv a obrázků pomocí počítačů, telefonické služby, telekonference; (39) doprava, doručovací služby, kurýrní služby, pronájem parkovacích ploch, přeprava; (41) výchova, vzdělávání, sportovní a kulturní aktivity, internátní školy, konference, muzea (provázování), školení (pořádání a řízení), vyučování, školství, tělesná výchova, výcvik, vydávání elektronických knih a časopisů on-line, vydávání knih, živá vystoupení, vydavatelská a nakladatelská činnost; (42) vědecké a technologické služby a související výzkum a projektování, analytické a výzkumné služby, navrhování a vývoj počítačového hardwaru a softwaru, aktualizace počítačových programů, expertízy, hosting webových stránek, chemické analýzy, chemický výzkum, instalace počítačových programů, inženýrské práce (expertízy), ověřování pravosti uměleckých děl, výzkum (biologický), výzkum (fyzikální), výzkum (geologický), výzkum bakteriologický, výzkum v oblasti chemie, výzkum v oblasti kosmetiky, výzkum v oboru strojírenství, webové stránky (tvorba a správa), zkoušky materiálů; (43) služby zajišťující stravování a nápoje, dočasné ubytování, bufety, hotelové služby, hotely (rezervace -), jídelny a závodní jídelny, prázdninové tábory (ubytovací služby), provoz hotelového ubytování, provozování kempů, restaurace; (45) právní služby, pátrání, bezpečnostní služby pro ochranu majetku a jednotlivců, detektivní kanceláře, kontrola pro bezpečnostní účely, kontrola zavazadel pro bezpečnostní účely, pátrání po nezvěstných osobách, strážní hlídka, vyhledávání informací v oblasti bezpečnosti a o předcích osob, zajišťování ochrany osob, ostraha a ochrana majetku, doprovod, hlídací noční služba, osobní strážce, poradenství v oblasti bezpečnosti, ochrana bezpečnosti osob a majetku a veřejného pořádku, předcházení trestné činnosti, zabezpečování úkolů na úseku vnitřního pořádku a bezpečnosti.

(730) **Česká republika - Generální inspekce bezpečnostních sborů**, Skokanská 3, Praha 6, 16000, CZ

(210) **O-491938**

(220) 19.01.2012

(320) 19.01.2012

(511) 16, 35, 41
(540)



- (510) (16) tiskoviny, zejména knihy, časopisy, katalogy, prospekty, plakáty, periodické a neperiodické publikace, fotografie, drobné papírové výrobky, zejména obtisky, omalovánky, vystřihovánky, obalové materiály, herní plány z kartónu, nástěnné kalendáře, propagační materiály tiskové, výukové materiály, jako jazykové učebnice, slovníky, papír, lepenka a výrobky z těchto materiálů, které nejsou zařazeny do jiných tříd; (35) propagační činnost, reklama, pomoc při řízení obchodní činnosti, obchodní administrativa, kancelářské práce; (41) vydavatelství, vydavatelská a nakladatelská činnost, vzdělávací a zábavná činnost, pořádání kulturních a vzdělávacích výstav, soutěží a přehlídek, půjčování knih, časopisů a nahaných nosičů obrazových záznamů, služby překladatelské.
- (730) **Vybíral Josef**, Žalkovice 27, Břest, 76823, CZ
(740) Halaxová & Halaxová, TETRAPAT, RNDr. Zdeňka Halaxová, Dukelská 4, Olomouc, 77900

(210) **O-492279**
(220) 02.02.2012
(320) 02.02.2012
(511) 35, 42
(540)

BVV Deutschland

- (510) (35) obchodní administrativa, kancelářské práce, provozování obchodního zastupování v České republice a zahraničí, zejména v Německé spolkové republice, služby, které zahrnují záznam, přepis, vypracování, kompilaci (shromažďování dokumentů), přenášení nebo systemizaci písemných sdělení a záznamů, jakož i kompilaci matematických a statistických údajů, zprostředkování výše uvedených služeb ve tř. 35; (42) grafické a kresličské práce.
- (730) **Mesker Radka**, Partyzánská 322, Jaroměř, Jakubské Předměstí, 55101, CZ

(210) **O-492549**
(220) 10.02.2012
(320) 10.02.2012
(511) 35, 37, 38, 41, 42
(540)

easyfair

- (510) (35) propagační činnost, reklama, marketing, veletrhy a výstavy pro obchodní a reklamní účely, zprostředkovatelská a obchodní činnost - nákup zboží a služeb za účelem následného prodeje (reklamní a propagační materiály, bannery, světelná loga a nápisy, poutače, grafické výrobky), psaní PR článků, reklamní kampaně; (37) výstavba veletržních expozic, stavebnictví; (38) komunikace, vysílání a šíření reklamních spotů pomocí televize a výpočetní sítě; (41) sportovní a společenské aktivity, vzdělávání (kongresy, konference a semináře), zábava; (42) realizace exteriérů a interiérů.
- (730) **easyfair s.r.o.**, Haviřská 546, Zbýšov, 66411, CZ

(210) **O-492690**
(220) 16.02.2012
(320) 16.02.2012
(511) 4, 35, 36, 39, 40
(540)

eTARIF

- (510) (4) elektřina, elektrická energie, plyn; (35) inzertní, reklamní a propagační činnost, poskytování pomoci při provozu obchodu, zejména v oblasti energetiky, obchodní činnost s elektrickou

energií a plynem včetně nabízení elektrické energie a plynu k prodeji, dovoz a vývoz elektrické energie a plynu; (36) tvorba a poskytování cenových tarifů elektřiny, elektrické energie a plynu; (39) doprava a skladování, zejména distribuce a transfer elektřiny a plynu, rozvody elektřiny, plynu a tepla, doprava a skladování radioaktivních odpadů; (40) výroba elektřiny, plynu a tepla.

(730) **ČEZ, a.s.**, Duhová 2/1444, Praha 4, 14053, CZ
(740) JUDr. Aleš Zábrš, Na Beránce 2, Praha 6, 16000

(210) **O-492887**
(220) 23.02.2012
(320) 23.02.2012
(511) 16, 28, 41, 42
(540)

MODELOVÁNKY

- (510) (16) tiskoviny všeho druhu, včetně propagačních, periodický a neperiodický tisk, manuály na papírových nosičích, knihy, komiksy - kreslené seriály, komiksy - časopisy, katalogy, fotografie, včetně propagačních, plakáty, omalovánky, papírové obaly nahaných nosičů obrazu a zvuku a jejich grafika; (28) hry a hračky, společenské hry pro děti i dospělé, stolní hry, individuální i společenské hry, kostky (stolní hra), hrací karty, hračky z plyše, dřeva, umělých hmot, z papíru a kartónu, pouzdra a krabice vyplněné herními předměty, herní plány z kartónu, dřeva nebo umělých hmot, puzzle; (41) tvorba televizních pořadů a programů, výchovná a zábavní činnost, školení, kulturní a sportovní aktivity, soutěže pro veřejnost, vydavatelská a nakladatelská činnost, výroba audiovizuálních programů, organizování zábavy pro děti a mládež; (42) grafický design.
- (730) **URANIA s.r.o.**, Vlkova 34, Praha 3, 13000, CZ
(740) Ing. Zdeněk Kučera, Dlouhá 207 (P.O.BOX 92), Slušovice, 76315

(210) **O-493152**
(220) 02.03.2012
(320) 02.03.2012
(511) 30, 43
(540)



- (510) (30) droždí, kečup, listové těsto, makaróny, masové omáčky, výrobky z mouky, nudle, pizzy, ravioly, semolina, sendviče, špagety, rajčatová šťáva, šťávy s výjimkou dresingů, těsta, těstoviny; (43) barové služby, bufety, závodní jídelny, kavárny, provozování restaurace a distribuce jídel na objednávku, samoobslužné restaurace, provoz pizzerie.
- (730) **Boček Petr**, Sadová 355, Průhonice, 25243, CZ
(740) Mgr. David Štůla, Českomalínská 516/27, Praha 6, 16000

(210) **O-493155**
(220) 02.03.2012
(320) 02.03.2012
(511) 29, 30
(540)



- (510) (29) maso, ryby, drůbež a zvěřina, masové výtahy, konzervované, mražené, sušené a vařené ovoce a zelenina, želé, džemy, kompoty, vejce, mléko a mléčné výrobky, jedlé oleje a tuky; (30) káva, čaj, kakao a kávové náhražky, rýže, tapioka a ságo, mouka a obilninové přípravky, chléb, pečivo a cukrovinky, polevy, cukr, med, melasa, droždí, prášek do pečiva, sůl, hořčice, ocet, omáčky (chuťové přísady), koření, zmrzlina.

(730) **BEL Sýry Česko a.s.**, Pražská 218, Želetava, 67526, CZ
(740) Rott, Růžička & Guttman Patentové, známkové a advokátní kanceláře, JUDr. Michal Růžička, CSc., Vinohradská 37, Praha 2, 12000

(210) **O-493156**
(220) 02.03.2012
(320) 02.03.2012
(511) 29
(540)



(510) (29) maso, ryby, drůbež a zvěřina, masové výtažky, konzervované, mražené, sušené a vařené ovoce a zelenina, želé, džemy, kompoty, vejce, mléko a mléčné výrobky, jedlé oleje a tuky.
(590) Barevná
(730) **BEL Sýry Česko a.s.**, Pražská 218, Želetava, 67526, CZ
(740) Rott, Růžička & Guttman Patentové, známkové a advokátní kanceláře, JUDr. Michal Růžička, CSc., Vinohradská 37, Praha 2, 12000

(210) **O-493157**
(220) 02.03.2012
(320) 02.03.2012
(511) 29
(540)



(510) (29) maso, ryby, drůbež a zvěřina, masové výtažky, konzervované, mražené, sušené a vařené ovoce a zelenina, želé, džemy, kompoty, vejce, mléko a mléčné výrobky, jedlé oleje a tuky.
(730) **BEL Sýry Česko a.s.**, Pražská 218, Želetava, 67526, CZ
(740) Rott, Růžička & Guttman Patentové, známkové a advokátní kanceláře, JUDr. Michal Růžička, CSc., Vinohradská 37, Praha 2, 12000

(210) **O-493158**
(220) 02.03.2012
(320) 02.03.2012
(511) 29
(540)



(510) (29) mléčné výrobky, sýry všeho druhu.
(590) Barevná
(730) **BEL Sýry Česko a.s.**, Pražská 218, Želetava, 67526, CZ
(740) Rott, Růžička & Guttman Patentové, známkové a advokátní kanceláře, JUDr. Michal Růžička, CSc., Vinohradská 37, Praha 2, 12000

(210) **O-493162**
(220) 02.03.2012
(320) 02.03.2012
(511) 32
(540)

SEFT drinks

(510) (32) jablečný koncentrát, jablkovišňový koncentrát,

jablkohruškový koncentrát.

(730) **SEVEROFRUKT, akciová společnost**, Trávčice 178, Trávčice, 41155, CZ

(210) **O-493310**
(220) 08.03.2012
(320) 08.03.2012
(511) 35, 36, 37, 42
(540)



(510) (35) reklamní, propagační a inzertní činnost, marketing, obchodní administrativa, poradenství v oblasti managementu; (36) služby realitních kanceláří, zastupování klientů v oblasti reálného trhu, správa a odhady nemovitostí, zprostředkovatelství v oblasti nemovitostí, zprostředkování nákupu a prodeje nemovitostí, jako budov, bytů, nebytových prostor, výrobních objektů a pozemků, poradenství v oblasti reálného trhu, poradenská činnost v oblasti realit, služby spojené s vyhledáním realit, vyhledávání a nabídka nemovitostí, pozemků, objektů a míst pro bydlení, vyhledávání míst pro podnikání a provozování sportovních a kulturních akcí v rámci služeb realitní kanceláře, vyhledávání objektů pro poskytování služeb různého druhu v rámci služeb realitní kanceláře; (37) poradenská a řídicí činnost v oblasti výstavby individuálních investičních projektů, stavební dozor při výstavbě investičních projektů; (42) odborné řešeršní služby, expertizy v oblasti stavebnictví, služby technických poradců v oblasti realit a stavebnictví, architektury a projektových prací, inženýrská činnost v investiční výstavbě, zajišťování studií domů a bytů, zajišťování projektové dokumentace domů a bytů a jejího zpracování, technické expertizy ve výstavbě, projektování kolekcí domů, projektová činnost, služby bytového architekta, výtvarné návrhy interiérů - designerská činnost, návrhářství bytové a kancelářské, architektonické poradenství, zajištění kompletní projektové dokumentace k využití ve stavebnictví – projekty sloužící ke koordinaci činností spojených s realizací staveb.

(590) Barevná
(730) **Search Real Estate s.r.o.**, Na Bělidle 867/18, Praha 5, 15000, CZ
(740) Halaxová & Halaxová TETRAPAT, RNDr. Zdeňka Halaxová, Ostrovskeho 30, Praha 5, 15000

(210) **O-493318**
(220) 08.03.2012
(320) 08.03.2012
(511) 39, 41, 44, 45
(540)

VIVACITAS

(510) (39) organizování cest, exkurzí, výletů, prohlídek a zájezdů, doprava, doručovací a kurýrské služby, doručování zboží, nošení, přeprava turistů, převozy sanitkou, cestovní doprovod, zprostředkování dopravy a přepravy, průvodcovské služby; (41) výchova, vzdělávání, zábava, sportovní a kulturní aktivity, zprostředkování uvedených služeb v rámci této třídy; (44) pečovatelské a ošetřovatelské služby, pronajímání zdravotních a zdravotnických zařízení, zdravotní péče, zprostředkování uvedených služeb v rámci této třídy; (45) osobní a sociální služby poskytované ostatními za účelem uspokojování potřeb jednotlivců, doprovod, hlídání osob (zejména dětí a seniorů), zprostředkování uvedených služeb v rámci této třídy.

(730) **Chloupek Vojtěch**, Průběžná 24, Praha 10, 10000, CZ

(210) **O-493323**
(220) 08.03.2012
(320) 08.03.2012
(511) 17, 19, 22
(540)

POLYESTERFOL

(510) (17) difuzní podstřešní izolační fólie; (19) stavební materiál

(730) nekovový hydroizolační; (22) podstřešní izolační plachty.
ERGO CZ, s.r.o., Dunajovická 42, Třeboň - Břilice, 37901, CZ

(210) **O-493325**
(220) 08.03.2012
(320) 08.03.2012
(511) 41, 43
(540)

Café Traverza

(510) (41) pořádání diskoték, divadelních představení, filmových projekcí, pronájem koncertních sálů a sálů, organizování a vedení konferencí, organizování kulturních nebo vzdělávacích výstav; (43) provozování barů, bufetů, jídelen, kaváren a restaurací, zásobování (catering), provozování samoobslužných restaurací.
(730) **Národní technická knihovna**, Technická 6, Praha 6, 16080, CZ

(210) **O-493328**
(220) 08.03.2012
(320) 08.03.2012
(511) 9
(540)

RFPGM - RF programming

(510) (9) elektrické a elektronické výrobky v rozsahu třídy 9, a to výrobky průmyslové a spotřební elektroniky, přístroje a zařízení vědecké, optické, nosiče informací, zvuku a/nebo obrazu všeho druhu v rozsahu třídy 9, elektronické publikace, elektronické moduly transceiveru pro síťovou bezdrátovou komunikaci elektrických a elektronických zařízení pro vytváření generické síťové komunikační platformy s transceivery, komunikační zařízení ke zpřístupnění periférií v bezdrátové síti těchto komunikačních zařízení, generická síťová komunikační platforma s transceivery, moduly pro bezdrátovou komunikaci elektrických nebo elektronických zařízení nebo systémů.
(730) **MICRORISC s.r.o.**, Dělnická 222, Jičín, 50601, CZ
(740) Pavel Reichel a kol., Ing. Pavel Reichel, Lopatecká 14, Praha 4, 14700

(210) **O-493401**
(220) 12.03.2012
(320) 12.03.2012
(511) 36, 41, 43
(540)



(510) (36) směnářská činnost; (41) provozování kasina a výherních hracích automatů; (43) hostinská činnost.
(590) Barevná
(730) **VIP CLUB a.s.**, Václavské náměstí 7/839, Praha 1, 11000, CZ
(740) Ing. Marie Smrčková, patentový zástupce, Velflíkova 10, Praha 6, 16000

(210) **O-493415**
(220) 12.03.2012
(320) 12.03.2012
(511) 32, 36, 37, 39, 40, 42
(540)



(510) (32) pitná voda, minerální vody, nealkoholické nápoje, stolové vody, sodové vody; (36) správa nemovitostí, pronájem nemovitostí; (37) údržba, opravy a servis vodovodů a kanalizací; (39) automobilová doprava, organizování dopravy, odvoz

odpadních a splaškových vod, rozvoz a rozvod pitné a užitkové vody, zásobování vodou; (40) úprava pitné a užitkové vody, zpracování vody, třídění odpadů a recyklovatelného materiálu, zpracování odpadu, likvidace odpadních a splaškových vod; (42) projektová, konstrukční, vývojová a výzkumná činnost v oboru zpracování a distribuce pitné a užitkové vody, chemické rozbory vod, poradenská činnost v oboru vody, vodovodů a kanalizace a o ochraně životního prostředí v rámci této třídy.

(590) Barevná
(730) **Vodovody a kanalizace Náchod, a.s.**, Kladská 1521, Náchod, 54701, CZ
(740) Ing. Zdeněk Kučera, Dlouhá 207 (P.O.BOX 92), Slušovice, 76315

(210) **O-493513**
(220) 15.03.2012
(320) 15.03.2012
(511) 35, 45
(540)



(510) (35) agentury umělecké (obchodní vedení -), analýzy nákladů, aranžování výkladů, daňové příznání (příprava a vyhotovení -), data (vyhledávání -) v počítačových souborech (pro třetí osoby), dodavatelské služby pro třetí osoby (nákup výrobků a služeb pro jiné podniky), dražby, fakturace, hotely (správa -), informace (obchodní nebo podnikatelské -), inzerce poštou, kanceláře dovozní a vývozní, kancelářské stroje a zařízení (pronájem -), komerční informační kanceláře, komunikační média (prezentace výrobků v komunikačních médiích) pro účely maloobchodu, kopírování nebo rozmnožování (reprodukce) dokumentů, dokladů podobně, mzdy a výplatní listiny (příprava -), nákupní ceny, velkoobchodní ceny (analýzy -), obchodní nebo podnikatelské poradenství (profesionální -), obchodní reklama (pro třetí osoby -), oceňování obchodních podniků, organizování výstav (komerčních nebo reklamních), personální poradenství, počítačové databáze (překlad informací do -), počítačové databáze (systemizace informací do -), podnikání (oceňování a odhady v oblasti -), poradenství (odborné obchodní -), poradenství (personální -), poradenství (podnikové -) a obchodní management, posuzování efektivity provozu a racionalizace práce, pracovní úřady (zprostředkovatelské práce), prodejní automaty (pronájem -), prognózy (hospodářské nebo ekonomické -), pronájem fotokopírovacích strojů, pronájem reklamní doby v komunikačních médiích, průzkum (obchodní -), průzkum trhu, průzkum veřejného mínění, předplatné novin a časopisů (zajišťování -), předplatné pro třetí osoby (obstarávání -), předvádění (služby modelek) pro reklamní účely a podporu prodeje, přemisťování (stěhování) provozů, podniků (služby týkající se -), přepisování, příprava inzertních sloupků, rady pro spotřebitele (komerční informace a rady pro -) (spotřebitelská poradna), reklama, reklama (propagace), reklama on-line v počítačové síti, reklamní agentury, reklamní materiály (pronájem -), reklamní materiály (aktualizování -), reklamní materiály (rozšiřování -) zákazníkům (letáky, prospekty, tisky, vzorky), reklamní materiály (zasílání zákazníkům -), reklamní nebo inzertní materiály (rozšiřování -), reklamní plochy (pronájem -), reklamní texty (vydávání, zveřejňování, oznámení, vyhlášení, publikování -), revize účtů (audit), rozhlasová reklama, řízení (poradenské služby obchodní nebo podnikatelské), řízení obchodních nebo průmyslových podniků (poskytování pomoci při -), řízení průmyslových nebo obchodních podniků, sekretářské služby, sestavování statistiky, služby v oblasti grafické úpravy pro reklamní účely, služby- poradenství v obchodní činnosti, správa (komerční) licencí na výrobky a služby ostatních, srovnávací služby (v oblasti cen), studie (marketingové -), styky s veřejností, subdodavatelské služby (obchodní pomoc), telefonní služby (vzkazy) pro nepřítomné, telekomunikační služby (zajišťování předplatného) (pro ostatní), televizní reklama, těsnopis, stenografie, testování (psychologické -) pro výběr zaměstnanců, texty (zpracování -), účetnictví, účty (sestavování výpisů z -), vedení kartoték v počítači, vedení

podniků (poradenství), veletrhy (pořádání -) pro obchodní a reklamní účely, venkovní reklama, vyhledávání sponzorů, vyhledávání umístění nákladních vozů pomocí počítače, vylepování plakátů, výpisy z účtů (provádění -), výstřížková služba na zprávy, vzorky zboží (distribuce -), zaměstnanci (nábor -), zboží (předvádění -), zpracování (administrativní) nákupních objednávek; (45) adopční agentury, arbitrážní služby, detektivní kanceláře, doprovod, duševní vlastnictví (konzultační služby v oblasti -), hašení požárů, hlídání noční služba, hlídání dětí, hlídání domácích zvířat, hlídání domů, horoskopy (sestavování -), kontrola tovarů pro bezpečnostní účely, kontrola zavazadel pro bezpečnostní účely, zpopelňování, licence k duševním právům, monitorování bezpečnostních a poplašných zařízení, ochrana duševního vlastnictví, organizace náboženských setkání, otevírání bezpečnostních zámků, pátrání, pohřební služby, poradenství v oblasti bezpečnosti, poradny manželské a předmanželské, poskytování licencí na počítačový software (právní služby), právníké (komerční) služby, pronájem hasicích přístrojů, pronájem požárních hlásičů, půjčování šatů, registrace názvů domén (právní služby), seznamovací služby, správa autorských práv, strážce (osobní -), strážní hlídka, vyhledávání informací o předcích osob, ztráty a nálezy.

- (730) **piXie production, s.r.o.**, Jindřišská 901/5, Praha 1, 11000, CZ
(740) Švehlík, Šafa & partneři s.r.o., advokátní kancelář, Mgr. Ing. Marek Švehlík, Revoluční 8, Praha 1, 11000

- (210) **O-493623**
(220) 19.03.2012
(320) 19.03.2012
(511) 35, 41
(540)



- (510) (35) prodej knih, pohlednic v informačních centrech; (38) informační kanceláře; (41) knihovnické a informační služby v rámci této třídy.
(730) **Knihovna Jana Drdy**, nám. T.G. Masaryka 156, Příbram I, 26101, CZ

- (210) **O-493635**
(220) 19.03.2012
(320) 19.03.2012
(511) 16, 35, 41
(540)

KRAJÁNEK

- (510) (16) časopisy, magazíny, letáky, periodické a neperiodické tiskoviny; (35) reklamní, inzertní a propagační činnost; (41) nakladatelství a vydavatelství.
(730) **DELEX, spol. s r.o.**, Denisovo nábřeží 4, Plzeň, 30543, CZ
(740) Langrova, s.r.o., Skrětova 48, Plzeň, 30100

- (210) **O-493639**
(220) 19.03.2012
(320) 19.03.2012
(511) 6, 17, 19, 37
(540)



- (510) (6) stavební materiál z kovu, především dveře a okna z kovu, dveře a okna z hliníku, dveřní a okenní kování ze železa, roletové prvky, stínicí prvky, síť proti hmyzu, okenní a dveřní rámy z kovu a hliníku, přenosné stavby z kovu; (17) kaučuk, gutaperča, guma, azbest, slída a výrobky ze slídy, pokud nejsou uvedeny v jiných třídách, umělohmotné zboží (polotovary), izolační zasklení, těsnící, obalový a izolační materiál, hadice (nekovové); (19) stavební materiály (nekovové), přenosné stavby (nekovové), stavební sklo, nekovová okna a dveře, především ze dřeva, opracovaného dřeva, dřevěných součástí a umělé hmoty, okenní

sklo, okenní tabule; (37) opravy, stavebnictví, instalační práce, utěšňovací práce na budovách, zateplování budov.

- (590) Barevná
(730) **ELK Fertighaus Aktiengesellschaft**, Industriestrasse 1, Schrems, AT
(740) bpv Braun Partners s.r.o., Mgr. Hedvika Hartmanová, Ovocný trh 1096/8, Praha 1, 11000

- (210) **O-493642**
(220) 19.03.2012
(320) 19.03.2012
(511) 39, 41, 43
(540)



- (510) (39) služby cestovní kanceláře a služby cestovní agentury, organizování a pořádání cest, zájezdů, výletů a exkurzí, cestovní rezervace, pořádání zájezdů za sportovními událostmi, doprovod turistů, průvodcovské služby, vyhlídkové lety, poznávací, pobytové a tematické zájezdy, poskytování cestovních, turistických a dopravních informací, provoz a pronájem dopravních prostředků všeho druhu, dopravní služby, přeprava osob a zboží, doručovací služby, přeprava zavazadel, taxislužba; (41) organizování a pořádání kulturních, společenských, zábavních nebo sportovních akcí, zábavní činnost všeho druhu, pořádání soutěží a her, provoz sportovních a tělovýchovných zařízení, provoz relaxačních, rekondičních a regeneračních zařízení, pronájem sportovního vybavení, provoz sportovních klubů, vzdělávací a školicí služby v oblasti turistiky, provoz vzdělávacích a školicích zařízení, umělecká, filmová a hudební produkce, pronájem zvukových a zvukově-obrazových záznamů, pořádání kulturních, filmových a hudebních akcí apod., pronájem filmové, televizní a hudební techniky, informační služby v oblasti turistiky, kultury, sportu a zábavy, překladatelské služby a tlumočení, zajišťování rezervací na sportovních utkáních, vydávání knih a časopisů, vydávání knih a časopisů elektronicky a on-line, fotografování; (43) rezervace ubytování a stravování, poskytování informací o ubytování a stravování, služby ubytovací, provoz hotelů, penzionů a jiných ubytovacích zařízení, služby hostinské, provoz restaurantů, kaváren, vináren, barů, cukráren a zařízení rychlého stravování, samoobslužných, stravovacích zařízení, cateringové služby, zásobování potravinami, pořádání rautů/hostin.

- (590) Barevná
(730) **PH SPORT & MARKETING s.r.o.**, Fibichova 1141/ 2, Olomouc - Hodolany, 77900, CZ
(740) Halaxová & Halaxová TETRAPAT, RNDr. Zdeňka Halaxová, Ostrovskeho 30, Praha, 15000

- (210) **O-493644**
(220) 19.03.2012
(320) 19.03.2012
(511) 24
(540)

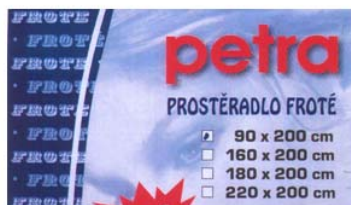

- (510) (24) tkaniny a textilní výrobky, které nejsou uvedeny v jiných třídách, bavlněné látky, textilie, ložní pokrývky a příkrývky, prádlo ložní a stolní, lůžkoviny, lůžkové přehozy, prostěradla, povlečení, povlaky na matrace, povlaky na polštáře, potahy na postele, přehozy na postele.
(590) Barevná
(730) **ROOK-TEX s.r.o.**, Lipanská 835/ 3, Praha 3, 13000, CZ
(740) Halaxová & Halaxová TETRAPAT, RNDr. Zdeňka Halaxová, Ostrovskeho 30, Praha 5, 15000

(210) **O-493875**
(220) 26.03.2012
(320) 26.03.2012
(511) 9, 35, 38, 41
(540)



(510) (9) aparáty pro záznam, uchování, převod, přenos nebo reprodukci zvuku nebo obrazu, magnetické nebo optické suporty zvukových nebo zvukově obrazových záznamů, přístroje pro zpracování informací a počítače a telefony, včetně jejich jednotlivých součástí a náhradních dílů ze třídy 9, počítačové hry s výstupem na PC nebo na TV, hrací skříně uváděné v činnosti vhozením mince, reklamní světelné přístroje, nosiče záznamů nahrané i nenahrané, videokazety nahrané i nenahrané, audiokazety nahrané i nenahrané, audiovizuální programy, audioprogramy, audiovizuální nebo hudební díla na nosičích, audiovizuální nebo hudební díla v digitální podobě, filmy, CD disky, DVD disky, elektronické databáze a databázové produkty, informace a data a databáze a záznamy v elektronické podobě, multimediální aplikace, elektronické multimediální nebo elektronické informační katalogy, elektronické časopisy, elektronická periodika a knihy v elektronické podobě; (35) reklamní, inzertní a propagační činnost, marketing, pronájem informačních míst v rámci této třídy, činnost reklamní agentury; (38) telekomunikace, služby umožňující komunikaci jedné osoby s druhou, televizní vysílání, rozhlasové vysílání, digitální vysílání, internetové rádio (vysílání), rozhlasové vysílání programů, rozhlasové vysílání zábavných, vzdělávacích, výchovných, soutěžních, diskusních a informačních pořadů, telematika, šíření, výměna nebo získávání zpráv a informací, šíření elektronických časopisů, informací, elektronických periodik, knih v elektronické podobě, audio nebo audiovizuálních děl prostřednictvím informační nebo datové nebo elektronické nebo komunikační nebo telekomunikační nebo počítačové sítě, zejména Internetu, pomocí satelitů a jinými sítěmi, informační služby na Internetu související s rozhlasovým vysíláním, služby na Internetu související s rozhlasovým vysíláním, komunikace, poradenská činnost v oblasti sdělovacích prostředků, telekomunikací, informační služby v oblasti telekomunikací, informační kancelář, poskytování informačních služeb prostřednictvím počítačů, pronájem komunikačních míst; (41) výchova, vzdělávání, zábava, sportovní a kulturní aktivity, nakladatelství a vydavatelství, ediční činnost, publikační činnost, nahrávání nosičů zvukových nebo obrazově zvukových, půjčování nahraných zvukových a zvukově obrazových záznamů, tvorba a šíření audiovizuálních nebo hudebních děl, zpravodajství, publicistika, televizní zpravodajství, rozhlasové zpravodajství, rozhlasová produkce, TV produkce, filmová produkce, rozhlasová výroba programů, tvorba programů, tvorba a výroba televizních a audiovizuálních a hudebních programů, agenturní činnost v oblasti kultury, zprostředkování v oblasti kultury, výchovy, zábavy a sportu, soutěžní činnost, výroba a organizování zábavných nebo kulturních nebo vzdělávacích nebo sportovních nebo soutěžních představení a produkcí, organizace společenských a kulturních akcí, organizace, provozování a provádění her a soutěží i veřejných, výstavní činnost v oblasti kultury nebo zábavy nebo výchovy nebo vzdělávání, kurzy vzdělávací, školicí činnost.

(590) Barevná
(730) **Popovský Bronislav**, Vrbsice 100, 69109, CZ

(210) **O-494034**
(220) 02.04.2012
(320) 02.04.2012
(511) 5, 29, 30, 32

(540)



Leu-HICA

(510) (5) vitamínové přípravky, minerální vody pro léčebné účely, dietetické nápoje upravené pro lékařské účely, doplňky potravy pro lékařské účely, potraviny dietní přizpůsobené pro lékařské účely, protein pro lidskou potřebu (proteinové potravinové doplňky), potravinové doplňky obsahující látky živočišného původu, potravinové doplňky obsahující látky rostlinného původu; (29) mléko, mléčné výrobky, mléčné nápoje s vysokým obsahem mléka, kefir, syrovátka, tofu, želatina, kumys (mléčný nápoj), jedlé oleje; (30) pastilky (cukrovinky), mentolové cukroví, čaj, glukóza pro výživu, žvýkáci guma ne pro lékařské účely, müsli, příchutě do potravin (s výjimkou esencí a éterických olejů); (32) nealkoholické nápoje, přípravky nebo příchutě na výrobu nápojů, koncentráty a sirupy k výrobě nápojů, ovocné nebo zeleninové šťávy a džusy a sirupy, nealkoholické nápoje obohacené vitamíny nebo minerály, iontové a energetické nápoje nealkoholické, proteinové nealkoholické nápoje, dietní nápoje, želatinové nápoje, tablety a prášky na přípravu šumivých nealkoholických nápojů, ovocné nebo zeleninové nealkoholické nápoje, nealkoholické nápoje s příchutí ovoce a zeleniny, minerální vody, pramenité vody, sodová voda, voda, šumivé nealkoholické nápoje, míchané nápoje nealkoholické, rajčatová šťáva jako nápoj, aperitivy nealkoholické.

(730) **LARGE LIFE LIMITED**, 6 Bexley Square, Salford, Manchester, M3 GBZ, Velká Británie., GB

(740) Václav Müller, patentový zástupce, Filipova 2016, Praha 4, 14800

(210) **O-494201**
(220) 05.04.2012
(320) 05.04.2012
(511) 9, 35, 37, 38, 42, 45
(540)

PODA

(510) (9) přístroje a nástroje vědecké, námořní, geodetické, fotografické, filmové, optické, přístroje a nástroje pro vážení, měření, signalizaci, kontrolu (inspekci), záchranu a přístroje a nástroje pro vyučování, přístroje a nástroje pro vedení, přepínání, přeměnu, akumulaci, regulaci nebo řízení elektrického proudu, přístroje pro záznam, převod nebo reprodukci zvuku nebo obrazu, magnetické nosiče dat, nosiče dat v elektronické podobě, nahrávací disky, automatické distributory a mechanismy pro přístroje na mince, registrační pokladny, počítačové přístroje pro zpracování dat a počítače, přístroje pro přenos zvuku a obrazu, přístroje spojové a telekomunikační techniky, radiokomunikační zařízení, elektrické vodiče-kabely, počítačový hardware, počítačový software, počítačový software stažitelný z Internetu, PDA (osobní digitální asistent), kapesní PC, mobilní telefony, laptopy, telekomunikační síťové přístroje, řídicí software pro telekomunikační sítě a pro telekomunikační přístroje, kamery, fotoaparáty, objektivy, MP3 přehrávače, zvukové pásky, zvukové kazety, zvukové disky, audio-video pásky, videorekordéry, audio-video kazety, audio-video disky, video pásky, video kazety, video disky, CD disky, DVD disky, elektronické publikace (stažitelné), podložky pod myš, magnety, kryty mobilních telefonů, obaly a pouzdra na mobilní telefony, části a příslušenství pro všechny výše uvedené výrobky, baterie, nabíječky baterií, nabíječe pro mobilní telefony, počítačové programy, zejména na hraní, veškerá výpočetní technika spadající do tř. 9, software, nosiče zvukových, obrazových a zvukově obrazových záznamů nahrané i nenahrané, data a databáze i jiné informace na všech druzích elektronických nosičů v rozsahu třídy 9, elektronické publikace, elektronické prezentace, multimediální produkty, internetový informační portál, programové vybavení, aplikační programové vybavení, programové produkty a nástroje pro vývoj aplikací, přístroje pro zpracování informací a počítače, elektronické databáze a databázové produkty na Internetu, mobilních platformách WAP, CD a DVD, elektronické zabezpečovací zařízení spadající do

třídě 9, elektrická požární signalizace, poplašná zařízení; (35) obchodní administrativa, management, marketing, služby v oblasti grafické úpravy pro reklamní účely, reklama, propagace, inzercie, zprostředkovatelská činnost v oblasti obchodu a služeb k obchodním účelům týkající se výrobků uvedených ve třídě 9, zprostředkování obchodních kontaktů v oblasti výrobků uvedených ve třídě 9, služby v obchodní činnosti s výrobky uvedenými ve třídě 9, pronájem reklamního času ve všech komunikačních médiích, poskytování obchodních informací a obchodních služeb pomocí Internetu, prezentace uživatelů na stránkách World Wide Web v počítačové síti Internet, zprostředkování internetového obchodu v oblasti výrobků ve třídě 9, prezentace výrobků na e-shopu, poskytování obchodních nebo podnikatelských informací, pomoc při řízení obchodní a podnikatelské činnosti, provádění obchodních operací, reklama on-line v počítačové síti, on-line inzercie, služby a poradenství v obchodní činnosti, průzkum trhu; (37) zámečnictví, instalace, servis, opravy a údržba telekomunikační a bezpečnostní techniky, montáže a opravy zámků a vložek, montáže a opravy bezpečnostních zámků, montáže přidavných zámků, závor a rozvor, výměny zámků a vložek, stavba vložek zámků, montáže a opravy bezpečnostních dveří, montáže a opravy bezpečnostního kování dveří, uzamykacích systémů, dálkově ovládaných vstupů, výrobků jemné mechaniky a jiných zámečnických výrobků, montáž, údržba a servis elektronických systémů k zabezpečování objektů, ke kontrole přístupu a evidence osob, k monitorování objektů, k protipožárním zařízením, montáž, údržba a servis elektroinstalace silnoproudé i slaboproudé v objektech bytů, domů, skladů, elektroinstalace strojů i zařízeních, reklamních ploch, bilbordů a poutačů, vysílačů, radiovysílačů a přijímačů, audio a video techniky, telefonních a počítačových sítí, instalace set top boxu, instalace telefonního adaptéru, instalace telefonu; (38) telekomunikační služby, směrovací a spojovací služby pro telekomunikace, informace o telekomunikacích, šíření informací prostřednictvím komunikačních sítí, například Internetu nebo jiné sítě včetně bezdrátové, kabelové, případně satelitní, provozování a zajišťování komunikačních služeb, jako jsou diskusní skupiny v režimu on-line, elektronická pošta, počítačová komunikace, komunikace pomocí počítačových terminálů, poskytování telekomunikačních připojení ke globální počítačové síti, přenos zpráv a obrazových informací pomocí počítače, distribuce informací pomocí komunikace mezi sítěmi, provozování Internetového serveru, služby přenosu publikací na nosičích přenášených po síti, provozování internetového portálu, poskytování přístupu k Internetu, služby spojené se zřízením a provozem internetového připojení, zprostředkování přístupu uživatelům k Internetu a zajišťování jeho provozu, služby na Internetu (komunikační a vyhledávací služby, informační služby v oblasti komunikací, služby internetových síťových her, zprostředkování připojení na Internet, zajištění prostoru pro osobní webové stránky), informační kanceláře on-line, poskytování přístupu k počítačovým databázím, poskytování přístupů k počítačovým serverům a sítím, provozování internetového informačního portálu, televizní vysílání, vysílání kabelové televize, rádiové vysílání, rozhlasové vysílání, zaslání zpráv, přenosy zpráv faxy, půjčování faxů, půjčování modemů, půjčování telekomunikačních zařízení, pronájem zařízení pro přenos informací a zpráv, služby hlasové pošty, rádiové sítě, optické sítě, spojení pomocí sítí optických vláken, připojení k Internetu s mimořádnou stabilitou, připojení prostřednictvím rádiových spojů, připojení k Internetu optickými nebo rádiovými spoji, služby datové sítě, informační kanceláře, poskytování uživatelského přístupu ke globální počítačové síti, pronájem přístupového času ke globálním počítačovým sítím, výzvy (služby poskytované rádiem, telefonem nebo jinými elektronickými komunikačními prostředky); (42) návrh a vývoj počítačového hardwaru a softwaru, tvorba a instalace software a tvorba počítačových systémů, poradenství poskytované v souvislosti se zaváděním software, počítačové programování, aktualizace počítačových programů, instalace počítačových programů, umístění webových stránek, programování internetových databázových systémů a internetových aplikací, programování multimediálních aplikací, tvorba multimediálních dokumentů, prezentací, aplikací, katalogů, konstrukce WWW prezentací a řešení WWW serverů, počítačové animace a vizualizace, tvorba programových projektů, tvorba informačních databází, navrhování vybavení internetových, intranetových či jiných síťových serverů, serverových stanic a systémů, včetně

instalace, zavádění, aktualizace a údržby, návrhy, strukturování a programování či jiné vytváření databází, jiných datových systémů a aplikací pro jejich zpracování, včetně jejich poskytování přístupu k nim a jejich instalace, zavádění, aktualizace a údržby, návrhy, strukturování a programování či jiné vytváření internetových či intranetových počítačových stránek a nástěnek (webpages a websites) a internetových či intranetových aplikací, včetně jejich instalace, zavádění, aktualizace a údržby, hostování (poskytování volného prostoru) pro internetové či intranetové počítačové stránky a nástěnky (webpages a websites) nebo hostování (poskytování volného prostoru) v rámci těchto stránek či nástěnek, hostování (poskytování volného prostoru) pro internetové či intranetové aplikace, převod (konverze) počítačových programů, dat či jiných údajů v elektronické podobě z různých formátů do jiných formátů, převod (konverze) dokumentů, dat či jiných údajů na elektronická média (ne fyzický), tvorba a správa webových stránek (pro třetí osoby), umístění webových stránek, služby v oblasti ochrany proti počítačovým virům, pronájem počítačového softwaru, projektování, projektování datových a optických sítí, projektování elektrických a elektronických zařízení, grafický design, vývoj a navrhování zámečnických výrobků jako bezpečnostních mříží, vrat, bezpečnostních dveří, plotů, zábradlí a elektronických systémů, počítačových a telefonních sítí; (45) bezpečnostní služby, poradenství v oboru bezpečnostních služeb, provoz pultu centrální ochrany (PCO), provoz pultu požární ochrany, monitorování bezpečnostních a poplašných zařízení třetích stran, otevírání veškerých druhů bezpečnostních zámků, otevírání zámků trezorů, otevírání bytových zámků, otevírání kancelářských zámků.

(730) **PODA a.s.**, 28.října 1168/102, Ostrava - Moravská Ostrava, 70200, CZ

(740) Ing. Pavel Nádvořník s.r.o., Sokola Tůmy 1099/1, Ostrava-Mariánské Hory, 70900

(210) **O-494204**

(220) 05.04.2012

(320) 05.04.2012

(511) 9, 35, 37, 38, 42, 45

(540)



(510) (9) přístroje a nástroje vědecké, námořní, geodetické, fotografické, filmové, optické, přístroje a nástroje pro vážení, měření, signalizaci, kontrolu (inspekci), záchranu a přístroje a nástroje pro vyučování, přístroje a nástroje pro vedení, přepínání, přeměnu, akumulaci, regulaci nebo řízení elektrického proudu, přístroje pro záznam, převod nebo reprodukci zvuku nebo obrazu, magnetické nosiče dat, nosiče dat v elektronické podobě, nahrávací disky, automatické distributory a mechanismy pro přístroje na mince, registrační pokladny, počítací stroje, přístroje pro zpracování dat a počítače, přístroje pro přenos zvuku a obrazu, přístroje spojové a telekomunikační techniky, radiokomunikační zařízení, elektrické vodiče-kabely, počítačový hardware, počítačový software, počítačový software stažitelný z Internetu, PDA (osobní digitální asistent), kapesní PC, mobilní telefony, laptopy, telekomunikační síťové přístroje, řídicí software pro telekomunikační síť a pro telekomunikační přístroje, kamery, fotoaparáty, objektivy, MP3 přehrávače, zvukové pásky, zvukové kazety, zvukové disky, audio-video pásky, videorekordéry, audio-video kazety, audio-video disky, video pásky, video kazety, video disky, CD disky, DVD disky, elektronické publikace (stažitelné), podložky pod myš, magnety, kryty mobilních telefonů, obaly a pouzdra na mobilní telefony, části a příslušenství pro všechny výše uvedené výrobky, baterie, nabíječky baterií, nabíječe pro mobilní telefony, počítačové programy, zejména na hraní, veškerá výpočetní technika spadající do tř. 9, software, nosiče zvukových, obrazových a zvukově obrazových záznamů nahrané i nenahrané, data a databáze i jiné informace na všech druzích elektronických nosičů v rozsahu třídy 9, elektronické publikace, elektronické prezentace, multimediální produkty, internetový informační

portál, programové vybavení, aplikační programové vybavení, programové produkty a nástroje pro vývoj aplikací, přístroje pro zpracování informací a počítače, elektronické databáze a databázové produkty na Internetu, mobilních platformách WAP, CD a DVD, elektronické zabezpečovací zařízení spadající do třídy 9, elektrická požární signalizace, poplašná zařízení; (35) obchodní administrativní, management, marketing, služby v oblasti grafické úpravy pro reklamní účely, reklama, propagace, inzerce, zprostředkovatelská činnost v oblasti obchodu a služeb k obchodním účelům týkající se výrobků uvedených ve třídě 9, zprostředkování obchodních kontaktů v oblasti výrobků uvedených ve třídě 9, služby v obchodní činnosti s výrobky uvedenými ve třídě 9, pronájem reklamního času ve všech komunikačních médiích, poskytování obchodních informací a obchodních služeb pomocí Internetu, prezentace uživatelů na stránkách World Wide Web v počítačové síti Internet, zprostředkování internetového obchodu v oblasti výrobků ve třídě 9, prezentace výrobků na e-shopu, poskytování obchodních nebo podnikatelských informací, pomoc při řízení obchodní a podnikatelské činnosti, provádění obchodních operací, reklama on-line v počítačové síti, on-line inzerce, služby a poradenství v obchodní činnosti, průzkum trhu; (37) zámečnictví, instalace, servis, opravy a údržba telekomunikační a bezpečnostní techniky, montáže a opravy zámků a vložek, montáže a opravy bezpečnostních zámků, montáže přídavných zámků, závor a rozvor, výměny zámků a vložek, stavba vložek zámků, montáže a opravy bezpečnostních dveří, montáže a opravy bezpečnostního kování dveří, uzamykacích systémů, dálkově ovládaných vstupů, výrobků jemné mechaniky a jiných zámečnických výrobků, montáž, údržba a servis elektronických systémů k zabezpečování objektů, ke kontrole přístupu a evidence osob, k monitorování objektů, k protipožárním zařízením, montáž, údržba a servis elektroinstalace silnoproudé i slaboproudé v objektech bytů, domů, skladů, elektroinstalace strojů i zařízeních, reklamních ploch, bilbordů a poutačů, vysílačů, radiovysílačů a přijímačů, audio a video techniky, telefonních a počítačových sítí, instalace set top boxu, instalace telefonního adaptéru, instalace telefonu; (38) telekomunikační služby, směrovací a spojovací služby pro telekomunikace, informace o telekomunikacích, šíření informací prostřednictvím komunikačních sítí, například Internetu nebo jiné sítě včetně bezdrátové, kabelové, případně satelitní, provozování a zajišťování komunikačních služeb, jako jsou diskusní skupiny v režimu on-line, elektronická pošta, počítačová komunikace, komunikace pomocí počítačových terminálů, poskytování telekomunikačních připojení ke globální počítačové síti, přenos zpráv a obrazových informací pomocí počítače, distribuce informací pomocí komunikace mezi sítěmi, provozování Internetového serveru, služby přenosu publikací na nosičích přenášených po síti, provozování internetového portálu, poskytování přístupu k Internetu, služby spojené se zřízením a provozem internetového připojení, zprostředkování přístupu uživatelům k Internetu a zajišťování jeho provozu, služby na Internetu (komunikační a vyhledávací služby, informační služby v oblasti komunikací, služby internetových síťových her, zprostředkování připojení na Internet, zajištění prostoru pro osobní webové stránky), informační kanceláře on-line, poskytování přístupů k počítačovým databázím, poskytování přístupů k počítačovým serverům a sítím, provozování internetového informačního portálu, televizní vysílání, vysílání kabelové televize, rádiové vysílání, rozhlasové vysílání, zaslání zpráv, přenosy zpráv faxy, půjčování faxů, půjčování modemů, půjčování telekomunikačních zařízení, pronájem zařízení pro přenos informací a zpráv, služby hlasové pošty, rádiové sítě, optické sítě, spojení pomocí sítí optických vláken, připojení k Internetu s mimořádnou stabilitou, připojení prostřednictvím rádiových spojů, připojení k Internetu optickými nebo rádiovými spoji, služby datové sítě, informační kanceláře, poskytování uživatelského přístupu ke globální počítačové síti, pronájem přístupového času ke globálním počítačovým sítím, výzvy (služby poskytované rádiem, telefonem nebo jinými elektronickými komunikačními prostředky); (42) návrh a vývoj počítačového hardwaru a softwaru, tvorba a instalace software a tvorba počítačových systémů, poradenství poskytované v souvislosti se zaváděním software, počítačové programování, aktualizace počítačových programů, instalace počítačových programů, umístění webových stránek, programování internetových databázových systémů a internetových aplikací, programování multimediálních aplikací, tvorba multimediálních

dokumentů, prezentací, aplikací, katalogů, konstrukce WWW prezentací a řešení WWW serverů, počítačové animace a vizualizace, tvorba programových projektů, tvorba informačních databází, navrhování vybavení internetových, intranetových či jiných síťových serverů, serverových stanic a systémů, včetně instalace, zavádění, aktualizace a údržby, návrhy, strukturování a programování či jiné vytváření databází, jiných datových systémů a aplikací pro jejich zpracování, včetně jejich poskytování přístupu k nim a jejich instalace, zavádění, aktualizace a údržby, návrhy, strukturování a programování či jiné vytváření internetových či intranetových počítačových stránek a nástěnek (webpages a websites) a internetových či intranetových aplikací, včetně jejich instalace, zavádění, aktualizace a údržby, hostování (poskytování volného prostoru) pro internetové či intranetové počítačové stránky a nástěnky (webpages a websites) nebo hostování (poskytování volného prostoru) v rámci těchto stránek či nástěnek, hostování (poskytování volného prostoru) pro internetové či intranetové aplikace, převod (konverze) počítačových programů, dat či jiných údajů v elektronické podobě z různých formátů do jiných formátů, převod (konverze) dokumentů, dat či jiných údajů na elektronická média (ne fyzický), tvorba a správa webových stránek (pro třetí osoby), umístění webových stránek, služby v oblasti ochrany proti počítačovým virům, pronájem počítačového softwaru, projektování, projektování datových a optických sítí, projektování elektrických a elektronických zařízení, grafický design, vývoj a navrhování zámečnických výrobků jako bezpečnostních mříží, vrat, bezpečnostních dveří, plotů, zábradlí a elektronických systémů, počítačových a telefonních sítí; (45) bezpečnostní služby, poradenství v oboru bezpečnostních služeb, provoz pultu centrální ochrany (PCO), provoz pultu požární ochrany, monitorování bezpečnostních a poplašných zařízení třetích stran, otevírání veškerých druhů bezpečnostních zámků, otevírání zámků trezorů, otevírání bytových zámků, otevírání kancelářských zámků.

- (590) Barevná
(730) **PODA a.s.**, 28. října 1168/102, Ostrava, Moravská Ostrava, 70200, CZ
(740) Ing. Pavel Nádvorník s.r.o., Sokola Tůmy 1099/1, Ostrava-Mariánské Hory, 70900

- (210) **O-494257**
(220) 10.04.2012
(320) 10.04.2012
(511) 9, 16, 35, 37, 38, 41, 42
(540)



- (510) (9) počítače všeho druhu a jejich součásti, zejména osobní počítače, základní desky k počítačům, monitory, paměti, procesory, controllery, klávesnice, pevné disky, grafické karty, zálohovací zdroje k počítačům, příslušenství k výpočetní technice všeho druhu, počítačové sítě, zařízení pro tvorbu počítačových sítí, počítačové systémy a jejich přídavná zařízení a doplňky v rámci této třídy, hardware, software všeho druhu a programové vybavení všeho druhu, včetně speciálního, elektronické přístroje, elektronické moduly, měřicí a regulační technika, přístroje pro záznam, převod, reprodukci zvuku a obrazu, baterie, nosiče zvukových, obrazových a datových záznamů, osobní organizátory, kancelářská technika - tiskárny, faxy, skenery, telefony, kopírovací stroje a zařízení (fotografické, elektrostatické, termické), skartovače, DVD, mobilní telefony, včetně jejich komponentů a příslušenství, navigační přístroje, přístroje pro zpracování informací, včetně promítacích, satelitní přijímače, videohry, televizory, audiovizuální technika všeho druhu, videokamery, fotoaparáty, hrací přístroje fungující po připojení na televizní přijímače, karty s pamětí nebo mikroprocesorem, elektronické databáze, databázové produkty a další informační produkty na paměťových médiích nebo v elektronických, datových, informačních a komunikačních sítích, zejména uživatelské příručky v digitální podobě; (16) periodický a neperiodický tisk, noviny, časopisy, katalogy, knihy, brožury,

fotografie, reklamní plakáty, manuály a tiskoviny z oblasti výpočetní techniky, kalendáře, diáře, formuláře, telefonní seznamy, reklamní a upomínkové předměty z papíru, umělecké předměty z papíru, obchodní aplikační záznamníky (tištěné výstupy), servisní informační zprávy (tištěné výstupy), servisní bulletiny, údržbářské a servisní příručky, návody a příručky pro uživatele, vše zejména z oblasti výpočetní techniky, ostatní tištěné materiály a ostatní kancelářské potřeby zařazené do třídy 16; (35) reklama, propagace, inzertní činnost, marketing, pořádání komerčních výstav a přehlídek v oblasti výpočetní techniky, zprostředkování obchodních záležitostí, vytváření obchodních sítí (databáze odběratelů), zprostředkování interaktivního obchodu pomocí globálních komunikačních sítí (Internet), referenční servis, služby v oblasti získávání obchodních kontraktů partnerů, vytváření obchodních a obchodně - informačních sítí (databáze odběratelů), on-line maloobchodní služby (e-obchody) s výrobky ve tř. 9 a 16, reklama on-line na počítačové komunikační síti, on-line inzerce, marketingové studie, předvádění zboží, obchodní nebo podnikatelské informace, pomoc při řízení obchodní činnosti, odborné obchodní poradenství, vyhledávání dat v počítačových souborech (pro třetí osoby), systemizace informací do počítačových databází, kopírování nebo rozmnožování (reprodukce) dokumentů, dokladů, internetový obchod s výrobky výpočetní techniky, včetně software a souvisejících katalogů, manuálů a informačních a servisních materiálů, konzultační a poradenská činnost a rozšiřování, přenos a zveřejňování inzerce a reklamy prostřednictvím informačních a telekomunikačních prostředků a sítí, vč. Internetu; (37) instalace a servis elektrických a elektronických zařízení, servis, opravy a údržba počítačů a počítačových sítí, zprostředkovatelská a poradenská činnost v oblasti služeb v oboru servisu, oprav a údržby počítačů a počítačových sítí; (38) služby zabezpečující audiovizuální komunikace prostřednictvím informačních a telekomunikačních sítí, rozšiřování, přenos a zveřejňování informací, dat, zpráv, nabídek prostřednictvím informačních a telekomunikačních prostředků a sítí, včetně Internetu, šíření elektronických publikací prostřednictvím počítačových sítí a satelitů, zprostředkovatelská a poradenská činnost v oblasti služeb v oboru šíření, přenosu a zveřejňování informací, nabídek prostřednictvím všech informačních a telekomunikačních prostředků a sítí, včetně Internetu a komunikační techniky, spadající do této třídy; (41) organizace a pořádání vzdělávacích, propagačních, poradenských a informačních kurzů, školení, seminářů a konferencí, pořádání nekomerčních výstav a přehlídek výpočetní techniky, vzdělávání v otázkách organizace podnikání a obchodu, tvorba elektronických časopisů, periodik, knih v rámci třídy, vydavatelská a nakladatelská činnost; (42) tvorba programového vybavení určeného pro řízení technologických procesů, tvorba software se zaměřením na obchodní a obchodně-informační sítě, výzkumná a vývojová činnost v oblasti elektroniky a kybernetiky, poradenská a konzultační činnost v oboru výpočetní techniky, vývoj a tvorba software.

(730) SWS a.s., Dostihová 1, Slušovice, 76315, CZ

(740) Ing. Zdeněk Kučera, Dlouhá 207 (P.O.BOX 92), Slušovice, 76315

(210) **O-494319**

(220) 11.04.2012

(320) 11.04.2012

(511) 5, 29, 30, 31, 32, 33, 35, 43

(540)



(510) (5) nápoje léčivé, alkohol pro léčebné účely, byliny, čaje bylinné, bylinné čaje pro léčebné účely, diabetický chléb, upravený pro léčebné účely, počáteční a pokračovací sušená mléčná kojenecká výživa, mléko pro farmaceutické účely, potraviny a nápoje pro batolata a kojence, potrava pro kojence jako ovocné, zeleninové,

masové, cereální mléčné i nemléčné kaše, přesnídávky, ovocné a maso-zeleninové příkrmy, mléko sušené pro kojence, mléko obohacené bílkovinami, nápoje dietetické, upravené pro lékařské účely, nápoje sladové a mléčné pro lékařské účely, vše vyráběné v souladu s předpisy o ekologickém zemědělství; (29) maso a masové výrobky, jako masové krémy, pomazánky na chleba, uzenářské speciality, ryby, drůbež, zvěřina, masové výtahy, paštiky, konzervy masové a rybí, mražené potraviny, zejména ovoce, zelenina, zeleninové směsi, maso, ryby, drůbež, zvěřina, mražené hotové pokrmy v rámci této třídy, ovoce, houby a zelenina konzervované, sušené a zavažené, brambory a výrobky z brambor mražené, konzervované, sušené nebo važené, konzervovaná hotová jídla, spadající do této třídy, mléko a mléčné výrobky, sýry, vejce, želé, kompoty, oleje a tuky jedlé, přesnídávky, ovocné dřeně, marmelády, džemy, ovocná povidla, ovocné pomazánky, ovocné saláty, zeleninové saláty, šťáva rajčatová na vaření a uvedené výrobky této třídy i ve formě bio potravin; (30) pekárenské výrobky, cukrovinky, cukrářské výrobky všeho druhu, čokoládové výrobky, výrobky z mouky a obilnin, hořčice, ocet, kečup a kečupové omáčky, chuťové a pikantní omáčky, majonézy, omáčky v prášku, koření a kořenící směsi, káva, čaj, kakao, cukr, rýže, kávové náhražky, med, sirup melasový, droždí pro kynutí, sůl, obilné vločky, polotovary na bázi brambor a mouky, směsi pro přípravu jídel, knedlíky, knedlíky ovocné a bramborové, zavářkové těstoviny, zmrzlina a uvedené výrobky této třídy i ve formě bio potravin; (31) zemědělské, zahradnické a lesnické výrobky včetně nezpracovaného dřeva nezahrnuté v jiných třídách, semena, čerstvé ovoce a zelenina, sazenice, živé rostliny a přírodní květiny, čerstvé houby, čerstvé bylinky, vyjmenované výrobky této třídy vyráběné v souladu s předpisy o ekologickém zemědělství; (32) piva všeho druhu, vody minerální a šumivé a jiné nealkoholické nápoje, sirupy a jiné přípravky k přípravě nápojů, ovocné šťávy a nápoje z ovocných šťáv, energetické nápoje, iontové nápoje a uvedené výrobky této třídy i ve formě bio potravin; (33) alkoholické nápoje v rozsahu třídy 33, zejména vína všeho druhu; (35) reklama, inzerce, maloobchodní, velkoobchodní a přímý prodej výrobků uvedených ve tř. 29, 30, 31, 32 a 33, průzkum trhu, prodej výrobků uvedených ve tř. 29, 30, 31, 32 a 33 přes Internet, zprostředkování maloobchodního, velkoobchodního a přímého prodeje výrobků uvedených ve tř. 29, 30, 31, 32 a 33, prezentace a obchodní zprostředkování při velkoobchodu s výrobky uvedenými ve tř. 29, 30, 31, 32 a 33, maloobchod v oblasti výrobků uvedených ve tř. 29, 30, 31, 32 a 33; (43) hostinská a restaurační činnost, poskytování gastronomických služeb, provozování služeb rychlého občerstvení, provozování barů, cukráren, kaváren a bufetů, služby zajišťující stravování a nápoje poskytované za použití bio produktů, catering.

(590) Barevná

(730) **AGRO - Měřín, obchodní společnost, s.r.o.**, Zarybník 516, Měřín, 59442, CZ

(740) Ing. Radmila Baumová, nám. Republiky 75/2, Žďár nad Sázavou, 59101

(210) **O-494339**

(220) 12.04.2012

(320) 12.04.2012

(511) 9, 38, 42

(540)

**BIG
BLUE
ONE**

(510) (9) počítače, počítačové hry (programy), počítačové klávesnice, počítačové paměti, počítačové periferie, periferní zařízení počítačů, počítačové programy (nahrané), počítačové programy (s možností stažení), počítačové tiskárny, počítačový software (nahráný), podložky pod myš, procesory (centrální procesorové jednotky), programy operačních systémů (nahrané), pružné disky, diskety, optické disky, kompaktní CD-ROM, textové procesory, vysílače (telekomunikace), tiskárny pro počítače,

zařízení na zpracování textu, optické nosiče dat, magnetické nosiče dat, magnetické disky, optické disky, monitory (počítače-hardware), monitory (počítače-programy), notebooky (počítače); (38) elektronická pošta, služby elektronické nástěnky (telekomunikační služby), počítačová komunikace, komunikace pomocí počítačových terminálů, posílání zpráv, poskytování telekomunikačních připojení ke globální počítačové síti, poskytování uživatelského přístupu ke globální počítačové síti, přenos zpráv a obrázků pomocí počítačů, přenos zpráv a obrazových informací pomocí počítače, směrovací a spojovací služby pro telekomunikace, spojení pomocí sítí optických vláken, půjčování telekomunikačních zařízení, půjčování modemů, pronájem zařízení pro přenos informací; (42) aktualizace počítačových programů, hosting webových stránek, instalace počítačových programů, kopírování počítačových programů, pronájem počítačů, regenerace počítačových dat, počítačové programování, počítačové systémové analýzy, tvorba počítačových systémů, poradenské služby v oblasti počítačového hardware, pronájem počítačového software, přenos dat nebo dokumentů z fyzických nosičů na elektronické nosiče, převod (konverze) dat a počítačových programů (ne fyzický), tvorba software (počítačových programů), tvorba a správa webových stránek, umístění webových stránek, údržba počítačových programů.

(730) **CASABLANCA INT s.r.o.**, Plzeňská 181/183, Praha 5-Košíře, 15000, CZ

(210) **O-494340**
(220) 12.04.2012
(320) 12.04.2012
(511) 9, 25, 40
(540)

PETEX

(510) (9) ochranné pomůcky všeho druhu spadající do této třídy, ochranné oděvy, ochranné rukavice, přilby a masky, ochranné sítě, ochranné štíty, ochranná obuv, ochranné osobní potřeby proti nehodám; (25) oděvy a oblečení, pracovní oblečení, oděvy myslivecké/lovecké/turistické/rybářské/sportovní, obuv všeho druhu, včetně holínek, galoší, válenek, kloboučnické zboží, zejména pro turistické, rybářské a myslivecké využití, oděvy a textil svrchní, oděvy a textil spodní, uniformy, zástěry, vesty, pokrývky hlavy, rukavice, pláštěnky, šály, vaky na oděvy; (40) zpracování a úprava materiálů, zejména textilu, šití oděvů a jejich součástí na zakázku, šití ochranných oděvů, pracovních oděvů, mysliveckých/loveckých/turistických a sportovních oděvů, vyšívání a potisk oděvů/textilií.

(730) **Duben Josef**, Ždírec 36, Ždírec, 58813, CZ
(740) Karel Voda, patentový zástupce, Bolzanova 13, Brno, 61800

(210) **O-494454**
(220) 17.04.2012
(320) 17.04.2012
(511) 35, 41, 43
(540)



(510) (35) propagační činnost, reklama, pomoc při řízení obchodní společnosti, obchodní administrativa, kancelářské práce; (41) výchova, vzdělávání, zábava, sportovní a kulturní aktivity; (43) služby zajišťující stravování a nápoje, dočasné ubytování.

(730) **Jobs Around the World B.V.**, Roemer Vischerstraat 41, 1054 EW Amsterdam, NL

(210) **O-494541**
(220) 19.04.2012
(320) 19.04.2012
(511) 41

(540)



(510) (41) sportovní a kulturní aktivity.

(730) **Matoušek Otta**, K Lipanům 147, Praha 113, 10300, CZ
Volný Rudolf, Hlavní 58/44, Ostrava-Hošťálkovice, 72528, CZ
Samšuk Petr Ing., Hornocholupická 22/1018, Praha 4, 14300, CZ

(740) Zdeněk Větrovský, Ukrajinská 1446/1, Ostrava-Poruba, 70800

(210) **O-494542**
(220) 19.04.2012
(320) 19.04.2012
(511) 41
(540)



(510) (41) sportovní a kulturní aktivity.

(730) **Matoušek Otta**, K Lipanům 147, Praha 113, 10300, CZ
Volný Rudolf, Hlavní 58/44, Ostrava-Hošťálkovice, 72528, CZ
Samšuk Petr Ing., Hornocholupická 22/1018, Praha 4, 14300, CZ

(740) Zdeněk Větrovský, Ukrajinská 1446/1, Ostrava-Poruba, 70800

(210) **O-494565**
(220) 19.04.2012
(320) 19.04.2012
(511) 39
(540)

Camper One

(510) (39) pronájem automobilů.

(730) **Stars Credit s.r.o.**, U topíren 860/2, Praha 7 - Holešovice, 17000, CZ

(740) Advokátní kancelář, JUDr. Oldřich Chudoba, Kvestorská 5, Praha 4, 14000

(210) **O-494633**
(220) 23.04.2012
(320) 23.04.2012
(511) 35, 42, 45
(540)

Ambience design

(510) (35) dodavatelské služby pro třetí osoby; (42) design průmyslový, grafický design, navrhování (průmyslový design - interiéry), konzultační služby v oblasti interiérového designu; (45) duševní vlastnictví (konzultační služby v oblasti -).

(730) **Home Staging s.r.o.**, V Přístavu 1585/14, Praha 7, 17000, CZ

(210) **O-494753**
(220) 26.04.2012
(320) 26.04.2012
(511) 5
(540)

PSC

(510) (5) léčiva humánní a veterinární, potravinové doplňky a doplňky stravy pro léčebné účely, výživové doplňky pro léčebné účely, potravinové doplňky a doplňky stravy obsahující látky rostlinného původu.

- (730) **SIMPLE TRADE INT'L LIMITED**, Unit 1010, Miramar Tower, 132 Nathan Road, Tsimshatsui, Kowloon, Hong Kong, CN
(740) Rott, Růžička & Guttmann Patentové, známkové a advokátní kanceláře, JUDr. Vladimír Rott, Vinohradská 37, Praha 2, 12000

- (210) **O-494754**
(220) 26.04.2012
(320) 26.04.2012
(511) 35, 38, 41
(540)

Na vlastní riziko

- (510) (35) reklamní, inzertní a propagační činnost, marketing, reklamní, inzertní a propagační činnost prostřednictvím jakéhokoliv média, prostřednictvím telefonní sítě nebo datové sítě nebo informační sítě nebo elektronické sítě nebo komunikační sítě nebo počítačové sítě, poskytování informací komerčního nebo reklamního charakteru, multimediálních informací komerčního charakteru, komerční využití Internetu v oblastech komerčních internetových médií a vyhledávacích služeb, on-line inzerce, pronájem informačních míst v rámci této třídy, činnost reklamní agentury, činnost ekonomických a/nebo organizačních poradců, zprostředkování v obchodních vztazích - merchandising, franchising, pomoc při využívání a řízení obchodního podniku, personální agentura (personální poradenství), automatizované zpracování dat, pomoc při provozování obchodů a obchodních činností průmyslového nebo obchodního podniku, služby, které zahrnují záznam, přepis, vypracování, kompilaci, přenášení nebo systematicčnost písemných či datových či elektronických sdělení a záznamů, jakož i využívání nebo kompilaci matematických a statistických údajů, organizační zabezpečování televizního vysílání, systém na podporu a intenzifikaci obchodních služeb založený na zvýhodňování klíčových spolupracovníků a klientů, věrnostní a bonusové systémy jako například poskytování slev a odměn, přednostní a nadstandardní poskytování služeb, vše zejména v prodeji výrobků a služeb, výstavy komerční nebo reklamní nebo propagační, předvádění zboží prostřednictvím Internetu nebo katalogu nebo výstav za účelem reklamy a/nebo prodeje, přeskupování a shromažďování (kromě dopravy) různých výrobků pro třetí osoby za účelem umožnit spotřebiteli pohodlně vybrat a prohlížet a kupovat (kromě přepravy) prostřednictvím katalogu a/nebo Internetu a/nebo zásilkového prodeje, zásilkový prodej zboží, maloobchodní prodej výrobků zařazených ve třídách 1-34; (38) telekomunikace, služby umožňující komunikaci jedné osoby s druhou, televizní vysílání, rozhlasové vysílání, digitální vysílání, televizní vysílání programů, televizní vysílání zábavných, vzdělávacích, výchovných, soutěžních, diskusních a informačních pořadů, telematika, šíření, výměna nebo získávání zpráv a informací, šíření informací, audio nebo audiovizuálních děl prostřednictvím informační nebo datové nebo elektronické nebo komunikační nebo telekomunikační nebo počítačové sítě, zejména Internetu, pomocí satelitů a jiných, informačních služby na Internetu související s televizním vysíláním, služby na Internetu související s televizním vysíláním, provozování internetového serveru, provozování internetového portálu, zajištění prostoru pro webové stránky, poskytování portálu na Internetu, poskytování on-line platformy pro nahrávání, uchovávání, zpracování, přenos a aktualizaci dat, obrázků, fotografií, 3D aplikací, zprostředkovatelská činnost v oblasti informačního servisu, komunikace a přenos dat prostřednictvím veřejné nebo neveřejné telekomunikační sítě, komunikace, poradenská činnost v oblasti sdělovacích prostředků, telekomunikací, informační služby v oblasti telekomunikací, informační kancelář, poskytování informačních služeb prostřednictvím počítačů, pronájem komunikačních míst, telekomunikační služby umožňující on-line v sítích dálkové nahrávání a zpracování obrázků a obrazových dat; (41) nakladatelství a vydavatelství, ediční činnost, publikační činnost, nahrávání nosičů zvukových nebo obrazově zvukových, půjčování nahraných zvukových a zvukově obrazových záznamů, tvorba a šíření audiovizuálních děl, zpravodajství, publicistika, televizní zpravodajství, obrazové zpravodajství, TV produkce, filmová produkce, tvorba programů, tvorba a výroba televizních a audiovizuálních programů, agenturní činnost v oblasti kultury, zprostředkování v oblasti kultury, výchovy, zábavy a sportu, výchovná, vzdělávací, soutěžní a zábavní činnost, zábavní nebo kulturní nebo vzdělávací představení,

organizace společenských a kulturních akcí, organizace, provozování a provádění her a soutěží i veřejných, výstavní činnost v oblasti kultury nebo zábavy nebo výchovy nebo vzdělávání, digitální zpracování obrazu (služby -), elektronické publikování (DTP), nahrávací studia (služby -), poskytování on-line elektronických publikací a děl [bez možnosti stažení], výroba televizních programů, texty (psaní, zveřejňování -) kromě reklamních, vydávání textů, s výjimkou reklamních nebo náborových, výroba divadelních a/nebo jiných představení, výstavy (organizování kulturních nebo vzdělávacích -), poskytování služeb výchovných, vzdělávacích, soutěžních, kulturních a zábavních prostřednictvím Internetu a jiných sítí, pronájem a půjčování audiopřístrojů, videopřístrojů, videorekordérů, videokamer, fotoaparátů, promítaček, rozhlasových a televizních přijímačů, filmů, kulturních a vzdělávacích potřeb a přístrojů, půjčování a pronájem obrazů, dekorací.

- (730) **FTV Prima, spol. s r.o.**, Na Žertvách 24/132, Praha 8, 18000, CZ

- (210) **O-494769**
(220) 26.04.2012
(320) 26.04.2012
(511) 29, 30, 32
(540)



- (510) (29) mléčné nápoje (s vysokým obsahem mléka), kefir, jogurt, mléko, sójové mléko (náhražka mléka), proteinové mléko, bílkovinné mléko, syrovátka; (30) anýz (semena), cereální tyčinky s vysokým obsahem proteinů, cikorka (čekanka) jako kávová náhražka, loupaný ječmen, mletý ječmen, mléčná kaše ovesná, mletá kukuřice, pražená kukuřice, kukuřičná kaše, kukuřičné vločky, Iněné semeno pro lidskou spotřebu, loupaný oves, obilné lupínky a vločky, mandlové cukrovinky, mouka kukuřičná, muesli, muškátové ořechy, občerstvení na bázi cereálií, občerstvení na bázi rýže, mletý oves, ovesná mouka, ovesné vločky, popcorn (vločky obilní), potraviny na bázi ovsa, pšeničné klíčky pro lidskou spotřebu, sójová mouka, sušenky, suchary, keksy, biskvity, výrobky z obilnin, čokoládové nápoje, kakaové nápoje, kakaové nápoje s mlékem; (32) mléko arašidové (nápoje nealkoholické), syrovátkové nápoje, nápoje na bázi medu (nealkoholické), nealkoholické nápoje, nápoje z nealkoholické šťávy, nealkoholické výtažky z ovoce, ovocný nektar, ovocné šťávy, šťávy zeleninové (nápoje), mandlové mléko (jako nápoj).
- (730) **AG FOODS Group a.s.**, Soběšická 151, Brno, 63800, CZ
(740) **HÁJEK ZRZAVECKÝ** advokátní kancelář, s.r.o., JUDr. Tadeáš Petr, advokát, Revoluční 1003/3, Praha 1, 11000

- (210) **O-494774**
(220) 26.04.2012
(320) 26.04.2012
(511) 29, 30, 32
(540)

CHOCOPLUS

- (510) (29) nápoje mléčné ovocné, kde převládá mléko; (30) cukerné šťávy, cukr hroznový, glukóza pro kulinářské účely, kakao, káva, čokoládové nápoje s mlékem, kávová aroma, kávové přísady, omáčky a prášky na omáčky, ovocná zmrzlina, mléčné nápoje s čokoládou, kakaem nebo kávou; (32) nápoje lihuuprosté, nealkoholické nápoje osvěžující, nápoje ze syrovátky, nealkoholické nápoje šumivé a nápoje šumivé osvěžující, ovocná šťáva, limonády z ovocných šťáv, vody stolní.

- (730) **AG FOODS Group a.s.**, Soběšická 151, Brno, 63800, CZ
(740) **HÁJEK ZRZAVECKÝ** advokátní kancelář, s.r.o., JUDr. Tadeáš Petr, advokát, Revoluční 1003/3, Praha 1, 11000

- (210) **O-494795**
(220) 27.04.2012
(320) 27.04.2012
(511) 35, 41
(540)



- (510) (35) inzertní, reklamní, propagační činnost, vydávání reklamních textů, provozování reklamních ploch, reklamních bannerů, reklamních balonů, reklamních klipů, vše v souvislosti s provozováním loterie, marketing k provozování loterie; (41) provozování a organizování loterií a jiných podobných her v souladu s obecně závaznými právními předpisy prostřednictvím poboček sázkové kanceláře a dalších smluvně zavázaných prodejních míst.
(590) Barevná
(730) **Fortuna Loterie a.s.**, Vodičkova 30, Praha 1, 11000, CZ
(740) Mgr. Radek Schmitz, advokátní kancelář s.r.o., Mgr. Radek Schmitz, Podkovářská 933/3, Praha 9, 19000

- (210) **O-494796**
(220) 27.04.2012
(320) 27.04.2012
(511) 35, 41
(540)

Brilianty

- (510) (35) inzertní, reklamní, propagační činnost, vydávání reklamních textů, provozování reklamních ploch, reklamních bannerů, reklamních balonů, reklamních klipů, vše v souvislosti s provozováním loterie, marketing k provozování loterie; (41) provozování a organizování loterií a jiných podobných her v souladu s obecně závaznými právními předpisy prostřednictvím poboček sázkové kanceláře a dalších smluvně zavázaných prodejních míst.
(730) **Fortuna Loterie a.s.**, Vodičkova 30, Praha 1, 11000, CZ
(740) Mgr. Radek Schmitz, advokátní kancelář s.r.o., Mgr. Radek Schmitz, Podkovářská 933/3, Praha 9, 19000

- (210) **O-494797**
(220) 27.04.2012
(320) 27.04.2012
(511) 35, 41
(540)



- (510) (35) inzertní, reklamní, propagační činnost, vydávání reklamních textů, provozování reklamních ploch, reklamních bannerů, reklamních balonů, reklamních klipů, vše v souvislosti s provozováním loterie, marketing k provozování loterie; (41) provozování a organizování loterií a jiných podobných her v

souladu s obecně závaznými právními předpisy prostřednictvím poboček sázkové kanceláře a dalších smluvně zavázaných prodejních míst.

- (590) Barevná
(730) **Fortuna Loterie a.s.**, Vodičkova 30, Praha 1, 11000, CZ
(740) Mgr. Radek Schmitz, advokátní kancelář s.r.o., Mgr. Radek Schmitz, Podkovářská 933/3, Praha 9, 19000

- (210) **O-494827**
(220) 27.04.2012
(320) 27.04.2012
(511) 32
(540)



- (510) (32) piva, nealkoholická piva a nealkoholické nápoje spadající do třídy 32.
(730) **Město Volyně**, náměstí Svobody 41, Volyně, 38701, CZ
(740) PatentCentrum Sedlák & Partners s.r.o., Husova 5, České Budějovice, 37001

- (210) **O-494828**
(220) 27.04.2012
(320) 27.04.2012
(511) 35, 41, 45
(540)

Kubištová & Co.

- (510) (35) propagační činnost, reklama, pomoc při řízení obchodní činnosti, obchodní administrativa, kancelářské práce; (41) výchova, vzdělání, zábava, sportovní a kulturní aktivity; (45) právní služby, bezpečnostní služby pro ochranu majetku a jednotlivců, osobní a sociální služby poskytované ostatními za účelem uspokojování potřeb jednotlivců.
(730) **Advokátní kancelář Chase Pullman v.o.s.**, Trojská 69/112, Praha 7 - Troja, 17100, CZ

- (210) **O-494830**
(220) 27.04.2012
(320) 27.04.2012
(511) 5, 31, 44
(540)

DOGSLIM

- (510) (5) farmaceutické a veterinářské výrobky, hygienické výrobky pro léčebné účely, dietní potraviny a dietetické přípravky pro léčebné nebo veterinární účely, potraviny pro batolata, potravní doplňky pro lidskou potřebu a pro zvířata; (31) krmiva suchá pro zvířata, krmiva (přísady) ne pro lékařské účely, krmiva suchá, nápoje pro domácí zvířata, pochoutky a odměny ke žvýkání pro zvířata, potrava pro domácí zvířata, potrava pro zvířata, psí suchary, suché krmivo, výživa pro domácí zvířata; (44) péče o hygienu a krásu zvířat, včetně stříhání a koupání.
(730) **Favea ingredients, s.r.o.**, B. Němcové 580, Kopřivnice, 74221, CZ

- (210) **O-494831**
(220) 27.04.2012
(320) 27.04.2012
(511) 9, 37, 42
(540)



- (510) (9) počítačové komponenty a ostatní příslušenství v rámci této třídy; (37) instalace, opravy a servis elektronických zařízení uvedených ve třídě 9; (42) poskytování služeb v oblasti výpočetní techniky v rámci této třídy, týkající se výrobků

uvedených ve třídě 9.

- (590) Barevná
(730) CZC.cz s.r.o., Brodská 570, Příbram, 26101, CZ
(740) Advokátní kancelář Mgr. Tomáš Dvořák, Holečkova 7, Česká Budějovice, 37004

- (210) **O-494871**
(220) 02.05.2012
(320) 02.05.2012
(511) 13, 41, 45
(540)

nk-team

- (510) (13) střelné zbraně, zejména sportovní střelné zbraně, střelivo a projektily a jejich komponenty, ruční zbraně (střelné zbraně), pistole (zbraně), revolvery, plynové zbraně, vzduchové pistole (zbraně), slzotvorné zbraně, lovecké zbraně, střelný prach, výbušniny všeho druhu, trhaviny, roznětky elektrické, roznětky třecí, rozbušky pro výbušniny, zápalné šňůry pro výbušniny, ohňostroje, munice, nábojnice, palebné plošiny, pažby, plynové zbraně, pyrotechnické výrobky, roznětky pro výbušniny, samozápalné látky, zrcadla (zaměřovací -) pro zbraně a pušky, tlumiče pro zbraně, výstražné signální střely do mlhy, zaměřovací zrcadla pro zbraně, nárameníky na zbraně, pouzdra na pušky; (41) výuka ve střelbě a zážitkové střelení, organizování a pořádání společenských a sportovních akcí, organizování a pořádání relaxačních programů se zaměřením střelctví, military a historii, odborný výcvik a školení v oblasti ochrany osob a majetku, školení a výcvikové programy v oblasti střelctví, military a historie, pořádání výukových stáží zahrnující výuku prvních minim, první pomoci, požární ochrany, taktiky, střelby, sebeobranu, přípravu ke zkouškám k získání zbrojního průkazu, organizování vzdělávacích, zábavných, sportovních soutěží nebo soutěží krásy, pořádání závodů zejména v oblasti střelby - služby v rámci této třídy, tělesná výchova, provozování a pronájem sportovních zařízení, golfových hřišť, stadiónů, tenisových dvorců, plaveckých bazénů, gymnastický výcvik, půjčování sportovního nářadí, s výjimkou dopravních prostředků, vzdělávací a školicí činnosti v rámci této třídy, pořádání festivalů, hudební produkce v rámci této třídy, služby pro oddech a rekreaci, informace a zprostředkování možností rekreace, rozptýlení, zábavy a managementu turistických destinací, organizování kulturních nebo vzdělávacích výstav, organizování živých představení a vystoupení, pořádání divadelních představení, provozování kinosálů, koncertní síně, provozování muzeí, knihovny (půjčovny knih), pořádání diskoték, organizování a vedení kolokvií, konferencí, kongresů, seminářů, symposií, informace o výchově a vzdělávání, školení, praktické cvičení, instruktážní výcvik, zkoušení, přezkoušení, dálkové studium, korespondenční kurzy, internátní školy, dětské jesle a školky, prázdninové tábory (služby), náboženská výchova, pomoc a poradenství pro volbu povolání, vzdělávací a školicí činnosti v rámci této třídy, výstavní a galerijní činnost v rámci této třídy, provozování kasin a heren, provozování her on-line (z počítačové sítě), noční kluby, karaoke (poskytování služeb), výchovně-zábavné klubové služby, kluby zdraví (služby) /zdravotní a kondiční cvičení/, cirkusy, drezúra zvířat, provozování zoologických zahrad, půjčování filmů, umělecké a módní agentury, estrády, pořádání loterií, organizování plesů, plánování a organizování večírků a oslav, předprodej vstupenek, filmová tvorba, filmová studia, dabing, digitální zpracování obrazu, nahrávací studia (služby), výroba rozhlasových a televizních programů, zpravodajské služby, obrazové zpravodajství, fotografování, půjčování a pronájem divadelních a jiných dekorací včetně osvětlení, pronájem rozhlasových a televizních přijímačů, půjčování přenosných videokamer, vydávání knih, elektronické publikování (DTP), poskytování on-line elektronických publikací (bez možnosti stažení), vydávání elektronických knih a časopisů on-line, posunková řeč (tlumočení), překladatelské služby, pořádání a řízení pracovních setkání; (45) bezpečnostní služby na ochranu osob a majetku, ostraha objektů a osob, monitorování bezpečnostních a poplašných zařízení, služby detektivní kanceláře, doprovod osob, služby osobních strážců, záchranné služby, hašení požárů, hlídka noční služby, otevírání bezpečnostních zámků, právní služby, poradenství v oblasti bezpečnosti, pořádková služba, adopční agentury, manželské a předmanželské poradny, sestavování horoskopů, půjčovny oděvů včetně obleků a večerních šatů, doprovod, sestavování horoskopů, doprovod do společnosti,

seznamovací služby, pátrání po nezvěstných osobách, osobní strážce, poradenství v oblasti bezpečnosti, pohřební služby, kremace, zpopelňování, organizace náboženských setkání, osobní a společenské služby poskytované třetími osobami k uspokojení potřeb jednotlivců.

- (730) NK-team CZ s.r.o., Sázkavská 323, Stříbrná Skalice, 28167, CZ
(740) DANĚK & PARTNERS Advokátní a patentová kancelář, Ing. Dr. Vilém Daněk, Vinohradská 45/1107, Praha 2, 12000

- (210) **O-494900**
(220) 03.05.2012
(320) 03.05.2012
(511) 39, 43
(540)

HANDŽIN

- (510) (39) doprava osob a zboží vzduchem, automobilovou dopravou, nákladní přepravou, převozními čluny, loděmi, trajekty, po železnici, lodní přeprava, vykládání nákladů, služby přepravců, skladování zboží, stěhování, půjčování nákladních a osobních vozidel, půjčování lodí a člunů, překládání zboží námořními čluny, přeprava cenností s doprovodem, doručování balíků a balíčků, říční doprava, zprostředkovatelství lodí a lodní přepravy, skladování obchodního zboží, turistické kanceláře, doprovod cestujících, průvodcovské služby, provozování cestovní kanceláře v oblasti dopravy; (43) provozování cestovní kanceláře v oblasti ubytování a stravování.
- (730) Hanjin Shipping Holdings Co., Ltd., 25-11, Yoido-Dong, Youngdeungpo-Ku, Seoul, KR
(740) Čermák a spol., JUDr. Karel Čermák jr., Ph.D., LL.M., advokát, Elišky Peškové 15/735, Praha 5, 15000

- (210) **O-495047**
(220) 10.05.2012
(320) 10.05.2012
(511) 16, 32, 35, 43
(540)



- (510) (16) periodické a neperiodické tiskoviny všeho druhu, papírenské výrobky, fotografie, pohlednice, kalendáře (nástěnné, stolní a kapesní), plakáty, billboardy, prospekty, papírové etikety, nálepky, samolepky, obtisky, razítka, paragony, papírové vlajky, papírové ubrusy a ubrusy, papírová prostírání, papírové ručníky, papírové kornouty, papírové kelímky, podtácky (papírové podložky pod sklenice), papírové obaly všeho druhu, balicí papír, papírové tašky, umělohmotné tašky, reklamní a ozdobné předměty neuvedené v jiné třídě; (32) piva všeho druhu, minerální vody, šumivé nápoje a jiné nealkoholické nápoje, sirupy a jiné přípravky na výrobu nealkoholických nápojů, ovocné a zeleninové šťávy jako nápoje nebo na výrobu nealkoholických nápojů; (35) pomoc při řízení obchodní činnosti, obchodní administrativa, kancelářské práce, zprostředkovatelská činnost v oblasti obchodu s výrobky ve třídách 16 a 32, šíření a distribuce vzorků a reklamních předmětů, reklama, propagace a inzerce všemi druhy médií, výstavní akce reklamního a obchodního charakteru, maloobchodní a velkoobchodní prodej a zprostředkování v oblasti nákupu a prodeje zboží včetně prodeje prostřednictvím Internetu s výrobky ve třídách 16 a 32; (43) hostinská činnost, bary (služby), bufety, cukrárny (služby), kavárny, restaurace, ubytovací služby (hotely, penziony), služby motelů v rámci této třídy, turistické noclehárny, zprostředkovatelská a obstaravatelská činnost v uvedených oblastech.

- (590) Barevná
(730) **Měšťanský pivovar Havlíčkův Brod a.s.**, Dobrovského 2027, Havlíčkův Brod, 58001, CZ
(740) Ing. Radmila Baumová, nám. Republiky 75/2, Žďár nad Sázavou, 59101

- (210) **O-495051**
(220) 10.05.2012
(320) 10.05.2012
(511) 41
(540)



- (510) (41) zábava, pobavení, soutěže (organizování vzdělávacích a zábavných).

- (590) Barevná
(730) **Daneš Martin Mgr.**, Mráčkova 3428/1a, Praha 4 - Modřany, 14300, CZ

- (210) **O-495235**
(220) 17.05.2012
(320) 17.05.2012
(511) 1, 3, 5, 7, 8, 9, 10, 11, 14, 16, 18, 19, 21, 24, 25, 26, 28, 29, 30, 31, 32, 33, 34
(540)



- (510) (1) želatina pro průmyslové účely, obuvnická smola (tmel); (3) prostředky namáčecí, prací mýdlové, saponátové a bezfosfátové, prostředky na parfémování prádla, avivážní prostředky, bělicí přípravky na prádlo, mořidla na prádlo, přípravky pro čištění, leštění, drhnutí a broušení, odmašťovací přípravky, mýdla, výrobky kosmetické a voňavkářské, zejména parfémy, kolínské vody, tělové krémy, šampony, pudry, lotiony, tužící želé ve spreji, koupelové oleje, pleťové krémy, krémy na ruce, pěny po holení, vody a krémy po holení, veškeré prostředky pro péči o úpravu vlasů jako vodičky a barvy na vlasy, dezodorační prostředky pro osobní použití, prostředky chránící před sluncem, veškeré kráslicí prostředky, zejména maskara, odličovače, tužky na obočí a na podmalování očí, oční stíny, řasenky a jiná líčidla, make-up, krycí tyčinky, tyčinky na zakrývání jizev, červeně, rtěnky, lesky na rty, laky na nehty, kosmetické masky, tampóny na odličení, odličovací prostředky, vata pro kosmetické účely, depilační přípravky, veškeré ústní přípravky a zubní pasty a prášky, éterické oleje; (5) výrobky lékárnické, veterinářské a hygienické, diabetické přípravky pro léčebné účely, potraviny pro batolata, náplasti, materiál pro obvazy, materiály pro plombování zubů a pro zubní otisky, dezinfekční přípravky, výrobky pro hubení škodlivých zvířat, fungicidy, herbicidy; (7) čerpadla, elektrické pájky, elektrické svařovací přístroje a elektrody k nim, vysavače prachu, elektrické leštičky parket, elektrické příruční mandly; (8) ruční nástroje zastávající funkci nářadí v příslušných oborech, včetně šroubových zvedáků, nožírské výrobky, včetně nožírských výrobků z drahých kovů, elektrické holicí přístroje, holicí čepelky, britvy, neelektrické strojky na stříhání vlasů, srstí a vlny, přístroje na kadeření a trvalou ondulaci vlasů, veškeré nožírské výrobky, ruční a ručně ovládané nástroje fezné, brusné, na vystřihování, k ostření, k broušení, kovové náčiní pro manikúru a pedikúru, ruční nástroje zemědělské a zahradnické jako rýče, motyky, vidle všeho druhu, kosy, srpy, nože, vidličky a lžice včetně z drahých kovů, ruční strojky na mletí masa, sekáčky na maso, zbraně sečné a bodné, ruční nástroje na stříhání trávníku, nářadí, špachtle a nůžky pro sochaře, pinzety na obočí, elektrické žehličky, el. tepelné

přístroje pro ondulování vlasů, teplovzdušné kartáče pro úpravu vlasů, elektrické strojky na stříhání vlasů, srstí a vlny; (9) přístroje a nástroje vědecké, navigační, geodetické, elektronické, fotografické, kinematografické, optické, k vážení, k měření, kontrolní, záchranné a pro výuku, automatické přístroje uváděné v činnost vhozením mince nebo známky, přístroje pro záznam, zesilování, reprodukci a přenos zvuku nebo obrazu, zejména radiové přístroje, radiomagnetofony, hifi věže, tunery, magnetofony, kazetové stereofonní přehrávací přístroje do automobilů, walkmany, přehrávače kompaktních desek, gramofony, reproduktory, mikrofony, zesilovače, sluchátka, telefonní záznamníky, telefonní přístroje v kombinaci s telefonním záznamníkem, faxové přístroje, kapesní databanky, kalkulační přístroje, počítače, televizní přístroje pro příjem černobílého a barevného obrazu, stereofonní televizní přístroje, videorekordéry, antény televizní, radiové a satelitní, fotografické, kinematografické a optické přístroje, včetně zvětšovacích přístrojů, fotoblesky, promítací přístroje, vážicí přístroje a váhy, měřicí přístroje, signalizační přístroje, signalizační dohlížecí přístroje, zejména termostaty, hlídače mrazu, elektroinstalační materiál, zejména elektrické vodiče a kabely, rozvodné desky a skříně, zásuvky, zástrčky, odbočovací krabice, vypínače, přepínače, jističe, relé, transformátory, monočlánky všech druhů, alkalické články, akumulátorové baterie, tepelné akumulátory elektrické, polovodičové výrobky, brýle všech druhů, teploměry (s výjimkou lékařských), prodejní automaty na zboží, vybavení pro zpracování informací pro počítače, zapisovací pokladny a počítačové stroje, včetně kancelářských a děrovacích strojů, výpočetní technika všeho druhu, jako počítače, tiskárny, zobrazovací terminály, klávesnice, včetně jejich příslušenství, software všeho druhu, hasicí přístroje, speciální pouzdra pro přístroje a nástroje zařazené v této třídě, přístroje a nástroje signalizační, včetně signálních píšťal, obaly na brýle, hry na použití na počítač, elektricky vytápěné oděvy a součásti oděvů; (10) teploměry pro lékařské účely; (11) elektricky vytápěné podušky, elektrické ohříváče nohou, osvětlovací zařízení a osvětlovací tělesa pro potřeby kancelářské a pro domácnost, zejména lustry, lampy, svítidla a žárovky všech druhů, přístroje a zařízení k vaření, pečení, grilování a fritování, zejména elektrické vařiče a trouby, mikrovlnné trouby, grily a kontaktní grily, rošty a rožně na opékání, pisky na přípravu pizzy, přístroje k pečení bez tuku (tzv. horké kameny), fritovací zařízení, opékače topinek, automaty na vafle, el. vařiče vody, el. přístroje pro desinfekci a ohřívání dětských kojeneckých lahví, el. přístroje pro ohřívání jídla, ponorné ohříváče, piezoelektrické zapalovače, el. kávovary, zařízení na vytápění, zejména přímotopná tělesa, el. ohlejšovací radiátory, infražáříče, ohříváče vzduchu, zařízení na chlazení, zejména chladničky, kombinované chladničky s mrazničkami, mrazničky a mrazicí boxy, stroje na přípravu zmrzliny, el. ventilátory, okenní ventilátory, el. odsavače pachů, filtry pro pitnou vodu, filtry na čištění vzduchu, sanitární přístroje a zařízení, včetně směšovacích baterií, ohříváčů vody, průtokových ohříváčů vody, umyvadla, klosety, včetně jejich příslušenství v rámci této třídy, přístroje na osušení rukou, na sušení ovoce a zeleniny, na sušení vlasů, horská slunce, klimatizační zařízení nebo zařízení pro úpravu vzduchu, elektrické zvlhčovače vzduchu, zařízení pro rozvod vody, zařízení na výrobu páry, speciální pouzdra pro topná zařízení a zařízení na výrobu páry, krby; (14) ozdoby z drahých kovů pro osobní účely; (16) papír a veškeré výrobky z papíru pro školy, pro kancelářské účely, pro umělce, pro reklamní a tiskařské účely, pro reprografické a registrační přístroje, pro počítače, pro domácnost a hygienické účely, lepenka a kartonážní výrobky, mapy, jízdní řady, papírové skládačky (dětská lepoprela), papírnické zboží, papírové ubrusy a ubrusky, lepidla (kancelářská a pro domácnost), potřeby pro umělce, štětce, psací stroje a kancelářské potřeby (kromě nábytku), učební a školní potřeby a pomůcky (kromě přístrojů), tiskařské typy, tiskací písma a číslice, štočky, obalové materiály z plastických hmot, psací, rýsovací a kreslicí potřeby a pomůcky, psací, rýsovací a kreslicí potřeby a pomůcky z drahých kovů, pečeti, inkousty, tuše, modelovací pasty a hmoty; (18) kůže a její náhražky, výrobky z kůže a jejich náhražek, pokud nejsou obsaženy v jiných třídách, jako kabelky, tašky, nákupní tašky, školní brašny, aktovky, batohy, vaky, ledvinky, peněženky, kuřty a cestovní brašny, deštníky, slunečníky a hole, kůže zvířat, kožešinové přikrývky, surová kůže, kožešiny, biče, postroje a pokrývky na koně a sedlářské výrobky, řemeny, řemínky a pásky kožené,

kožené šňůry; (19) stavební materiál, včetně polozpracovaného řeziva, trámů, prkna, dřevěné panely, překližka, kompozitní stavební materiály na bázi dřeva a jiných materiálů, cihly, skleněné cihly, skleněné tašky, tabulové okenní sklo, tvárnice, dlaždice, obkládačky, nekovové překlady, dehtová krycí lepenka, podlahové krytiny stavebního charakteru, přírodní a umělé kámen, cement, vápno, pojiva pro stavební účely, malta, sádra, šterk, kameninové a cementové roury, stavební materiál pro stavbu cest, asfalt, smola, živec, přenosné domy nekovové, kamenné pomníky, komíny nekovové; (21) drobné nářadí a přenosné nádoby k domácím a kuchyňským účelům jako kuchyňské nádobí, varné, nevarné a k pečení plechové, smaltované, litinové, teflonové, hliníkové, vědra, plechové misky, misky a jiné výrobky pro kuchyňské účely z plastických nebo jiných hmot, žehlicí prkna a rukávniky, tepelně izolační nádoby a láhve, láhve na výrobu sifonu, kempovací nádobí, ruční strojky na mletí, sekání, lisování, šlehání vajec nebo smetany, hřebeny a mycí houby, mycí a toaletní potřeby, štetce k lícení, kartáčnické výrobky (s výjimkou štetců), pomůcky k úklidu, čisticí nástroje, drátěnky, včetně drátěnek z plastických hmot, sklo surové nebo polozpracované (s výjimkou stavebního a tabulového skla), zboží skleněné, včetně z křišťálového skla, zboží porcelánové, keramické a kameninové, zařazené ve třídě 21 včetně keramických miniatur, kotlíky na vaření (s výjimkou elektrických), obaly na toaletní potřeby v rámci této třídy; (24) tkaniny (s výjimkou tkanin zařazených ve třídách 22 a 26), pokrývky na postele, cestovní pokrývky, ložní prádlo (povlaky, prostěradla), prádlo pro domácnost, utěrky na sklo, na nádobí, stolní prádlo jako ubrusy a ubrousky, textilní výrobky neobsažené v jiných třídách; (25) oděvy pánské, dámské a dětské, spodní, konfekční ze syntetických, přírodních nebo směsových materiálů, pletené oděvy, zejména sukně, kalhoty, saka, blejzry, vesty, kabáty, bundy, golfky, kožichy, klobouky, kloboučnické zboží, včetně koženého, čepice, šátky, šály, rukavice, vázanky, punčochy, ponožky, punčocháče, čelenky, včetně ostatních doplňků zařazených ve třídě 25, veškeré spodní osobní prádlo, plavky, trikotáž, obuv pánská, dámská a dětská vycházková, společenská, sportovní, domácí, plážová, sandály, střevíce a trepky; (26) krajky, výšivky, stuhy, šněrovadla, knoflíky, stiskací knoflíky, háčky a očka, špendlíky a jehly i do šicích strojů, ozdobné jehly a jehlice, pletací jehlice, jehelníčky, síťky na vlasy, spony a ozdoby do vlasů, zboží leonské, umělé květiny, ozdoby z oceli i z drahých kovů pro prýmkářské účely; (28) hry, digitální hry, hlavolamy, hračky, hračky mechanické, elektromechanické a řízené na dálku, stavebnice všech druhů, loutky, panenky, modely aut všech druhů, kovové i plastické, vláčky, autodráhy, míče, hračky na pískoviště, houpačky a houpací hračky, bazény na hraní, hračky pro batolata, včetně ostatních věcí na hraní, tělocvičné a sportovní nářadí, včetně sítí, sportovní potřeby nezařazené v jiných třídách, rybářské potřeby, včetně návnad, nářadí pro zimní sporty, nářadí pro sportovní hry, zboží plážové a koupací (s výjimkou plážových a koupacích oděvů a dýchacích přístrojů), šermířské sečné a bodné zbraně, vybavení pro šermíře, vybavení, potřeby a pomůcky pro surfing, vodní lyžování a ostatní vodní sporty, pro lyžování na sněhu, sáňkování, bruslení, pro tenis, pro stolní tenis a ostatní sportovní náčiní pro kulturu těla, umělé vánoční stromky, vánoční ozdoby všech druhů (s výjimkou svíček a cukrovinek), hrací karty; (29) maso, masné výrobky, uzeniny, ryby, drůbež, zvěřina, masové výtahy, hotová jídla, lahůdkářské výrobky, zejména chlebičky, saláty, pomazánky vyráběné z potravin spadajících do této třídy, aspiky, konzervované, sušené a zavařené ovoce a zelenina, želé, džemy, kompoty, vejce, mléko a mléčné výrobky, oleje a tuky jedlé; (30) káva, čaj, kakao, cukr, rýže, tapioka, kávové náhražky, mouka a přípravky z obilnin, těstoviny, chléb, pečivo, cukrovinky, žvýkačky, cukrářské výrobky, zmrzlina, čokoláda, med, sirup melasový, droždí pro kynutí, prášky do těsta, sůl, hořčice, ocet, obilniny připravené pro osobní konzumaci, jako ovesné vločky a cereální výrobky, koření, hotová jídla vyrobená z potravin spadajících do třídy 30, led pro osvěžení; (31) výrobky zemědělské, zahradnické, lesní, jako syrové dřevo, zrní neuvedené v jiných třídách, vejce násadová, živá zvířata, živí měkkýši a koryši, čerstvé ovoce a zelenina, osivo, rostliny, krmivo pro zvířata a slad; (32) piva, minerální vody, šumivé nápoje a jiné nealkoholické nápoje, ovocné šťávy a nápoje, sirupy a jiné přípravky ke zhotovování nápojů; (33) alkoholické nápoje; (34) tabák, cigarety, doutníky, cigarillos, potřeby pro kuřáky jako dýmky, špičky, cigaretové náustky, cigaretový papír,

tabákové náhražky, zápalky.
(730) **JEDNOTA, spotřební družstvo České Budějovice**, Lidická 1625/156, České Budějovice, 37007, CZ
(740) PatentCentrum Sedlák & Partners s.r.o., Husova 5, České Budějovice, 37001

(210) **O-495325**
(220) 21.05.2012
(320) 21.05.2012
(511) 6, 9, 37
(540)

bezpečně uzamčeno

(510) (6) zámečnické výrobky obsažené v této třídě, zejména kování pro všechny druhy zámků, kování dveří, oken, nábytku, kovové zámkové bezpečnostní, visací, válcové, stavební, nábytkové, pro motorová vozidla, přídatné, vždy vyjma zámků elektrických, trezory, nedobytné pokladny a schránky, klíče a polotovary klíčů; (9) elektrické a elektronické zámkové a uzamykací systémy a systémy pro řízení přístupu, hlásiče vstupu a poplašná zařízení, čtečky karet, čtečky biometrických údajů, čtečky kódů, zejména čárových, QR a RFID, čipové karty, magnetické karty, RFID štítky, elektrická zařízení na otevírání, zavírání a ovládání dveří a jejich zámků, software pro výše uvedené výrobky, software pro provoz a správu systémů kontroly přístupu do budov a jejich částí; (37) montáže a opravy zámků a vložek, montáže a opravy bezpečnostních zámků, montáže přídatných zámků, závor a rozvor, výměny zámků a vložek, stavba vložek zámků, montáže bezpečnostních dveří, montáže bezpečnostního kování dveří.
(730) **EVVA spol. s r.o. Praha**, V Bokách II 1048, Praha 5 - Hlupočepy, 15200, CZ
(740) Ing. Veronika Zemanová, Mendlovo nám. 1a, Brno, 60300

(210) **O-495480**
(220) 25.05.2012
(320) 25.05.2012
(511) 1, 6, 21
(540)

SULFER ECO

(510) (1) chemické výrobky určené pro průmysl chemický, sklářský a hutní; (6) obecné kovy a jejich slitiny, barevné kovy, ferolityny, kovový šrot; (21) surové sklo, opracované sklo.
(730) **Commexim Group a.s.**, Barákova 237/8, Řičany u Prahy, 25101, CZ
(740) PROPATENT, Ing. Vlasta Sedláčková, Ke Kateřinkám 1393, Praha 4, 14900

(210) **O-495502**
(220) 28.05.2012
(320) 28.05.2012
(511) 3, 41, 44
(540)

MARJIS

(510) (3) kosmetické přípravky, kosmetika; (41) výchovné, vyučovací a vzdělávací služby, organizace a pořádání sportovních a výchovných akcí, provozování zařízení sloužících k regeneraci a rekondici, provozování saun a bazénů, kluby zdraví (služby) /zdravotní a kondiční cvičení/; (44) rekondiční a regenerační služby, péče o krásu osob, kadeřnické salóny, masáže, salóny krásy, zkrášlovací salóny, wellness, kosmetické, kadeřnické a jiné služby v péči o pleť a tělo.
(730) **Spilítek Aleš**, U staré školy 165, Teplice, 41501, CZ
(740) Mgr. Tomáš Adamec, advokát, Husinecká 3, Praha 3, 13000

(210) **O-495525**
(220) 29.05.2012
(320) 29.05.2012
(511) 3, 14, 18, 23, 24, 25, 34

- (540) **EricFrançoisWiedfeld E.F.W**
Paris
- (510) (3) mýdla, parfumerie, vonné oleje, kosmetika, vlasové vody (lotions); (14) vzácné kovy a jejich slitiny a výrobky z těchto látek nebo posříbeného nebo pozlaceného kovu, nejsou-li uvedeny v jiných třídách, klenoty, bižuterie, drahokamy, hodinářské potřeby a chronometrické přístroje; (18) kůže a její imitace, zboží vyrobené z těchto materiálů, nezahrnuté v jiných třídách, zvířecí kůže, usně, kufry a cestovní tašky, deštníky a slunečníky; (23) vlákna pro textilní účely; (24) textil a textilní zboží nezahrnuté v jiných třídách, povlečení, ubrusy; (25) oděvy, obuv, kloboučnické zboží; (34) tabák, potřeby pro kuřáky, zápalky.
- (730) **Wiedfeld Eric Mgr.**, Mikulovská 81, Plzeň - Severní Předměstí, 32300, CZ
-
- (210) **O-495602**
(220) 31.05.2012
(320) 31.05.2012
(511) 41, 42, 44
- FYZIOMED**
- (510) (41) školství, soutěže (organizování vzdělávacích a zábavných -), studium dálkové, tělesná výchova, školení, vyučování, gymnastický výcvik, vydávání knih, provozování sportovních zařízení, organizování a vedení kolokvií, organizování a vedení konferencí, organizování a vedení kongresů, informace o výchově a vzdělávání, organizování kulturních nebo vzdělávacích výstav, živé vystoupení (organizování -), dětské jesle a školky, organizování sportovních soutěží, praktický výcvik, sportovní zařízení (pronájem -), s výjimkou dopravních prostředků, organizování a vedení seminářů, sportovní služby pro kempování, organizování a vedení sympozií, pořádání a řízení pracovních setkání (školení), školení (pořádání a řízení), vydávání elektronických knih a časopisů on-line, poskytování on-line elektronických publikací (bez možnosti stažení), překladatelské služby; (42) vývoj a výzkum nových výrobků, přenos dat nebo dokumentů z fyzických nosičů na elektronické nosiče, tvorba a správa webových stránek (pro třetí osoby), hosting webových stránek, webové servery (pronájem webových serverů); (44) lázně (veřejné) pro hygienické účely, parní lázně, salóny krásy, zkrášlovací salóny, zdravotnická střediska, neurologie (chiropraktika), salóny (kadeřnické -), zotavovny, sanatoria, nemocnice (služby -), zdravotní péče, masáže, lékařské služby, optici (služby -), fyzikální terapie, fyzioterapie, kliniky nebo sanatoria (soukromé), manikúra, porodní asistentky (služby -), ošetrovatelské služby, pronajímání zdravotních (zdravotnických) zařízení, služby v oblasti sauny, služby solárií, lázeňské služby, služby vizážistů.
- (730) **Urban Josef Mgr.**, 136, Zlobice, 76831, CZ
-
- (210) **O-495603**
(220) 31.05.2012
(320) 31.05.2012
(511) 9, 35, 38, 41, 42
- netventic**
- (510) (9) zapisovací pokladny, počítačací stroje, přístroje pro zpracování informací a počítače; (35) propagační činnost, reklama, pomoc při řízení obchodní činnosti; (38) spoje (komunikace); (41) vzdělávání; (42) návrh a vývoj počítačového hardwaru a softwaru.
- (730) **COVER MEDIA s.r.o.**, Křížíkova 70, Brno, 61200, CZ
(740) Jančík & Jančík Vallová, advokátní kancelář, JUDr. Markéta Jančík Vallová, Růžová 307, Zlín, 76302
-
- (210) **O-495607**
(220) 31.05.2012
(320) 31.05.2012
(511) 35, 37, 42, 45
- (540) **ERV**
- (510) (35) vedení účetnictví, organizační a ekonomické poradenství, obchodní administrativa, činnost podnikatelských, účetních, organizačních a ekonomických poradců, zpracování finanční analýzy dotačních projektů, vedení daňové evidence; (37) provádění staveb, jejich změny a odstraňování, stavební činnost, zprostředkovatelská a poradenská činnost ve stavebnictví; (42) projektování, projektová činnost a studie technických projektů, projektová činnost v investiční výstavbě, technický dozor staveb, inženýrské práce - expertizy, urbanistické plánování, odborné poradenství (s výjimkou obchodního), a to zejména odborná technická, poradenská a konzultační činnost v oblasti stavebnictví a investičního rozvoje, poradenství o ochraně životního prostředí, technický průzkum, poradenství u dotačních programů, zpracování odborných posudků pro účely žádosti o dotace a zpracování žádosti o dotace, poradenská a konzultační činnost zejména v oblasti realit a programových projektů; (45) bezpečnost práce (poradenství), poradenství v oblasti bezpečnosti práce pro právnické osoby.
- (730) **Ekologický rozvoj a výstavba s.r.o.**, nám. Československé armády 37, Jaroměř, 55101, CZ
(740) Ing. Milan Škoda, Nahořanská 308, Nové Město nad Metují, 54901
-
- (210) **O-495608**
(220) 31.05.2012
(320) 31.05.2012
(511) 35, 37, 42, 45
- ERV**
Ekologický rozvoj a výstavba s.r.o.
- (510) (35) vedení účetnictví, organizační a ekonomické poradenství, obchodní administrativa, činnost podnikatelských, účetních, organizačních a ekonomických poradců, zpracování finanční analýzy dotačních projektů, vedení daňové evidence; (37) provádění staveb, jejich změny a odstraňování, stavební činnost, zprostředkovatelská a poradenská činnost ve stavebnictví; (42) projektování, projektová činnost a studie technických projektů, projektová činnost v investiční výstavbě, technický dozor staveb, inženýrské práce - expertizy, urbanistické plánování, odborné poradenství (s výjimkou obchodního), a to zejména odborná technická, poradenská a konzultační činnost v oblasti stavebnictví a investičního rozvoje, poradenství o ochraně životního prostředí, technický průzkum, poradenství u dotačních programů, zpracování odborných posudků pro účely žádosti o dotace a zpracování žádosti o dotace, poradenská a konzultační činnost zejména v oblasti realit a programových projektů; (45) bezpečnost práce (poradenství), poradenství v oblasti bezpečnosti práce pro právnické osoby.
- (730) **Ekologický rozvoj a výstavba s.r.o.**, nám. Československé armády 37, Jaroměř, 55101, CZ
(740) Ing. Milan Škoda, Nahořanská 308, Nové Město nad Metují, 54901
-
- (210) **O-495609**
(220) 31.05.2012
(320) 31.05.2012
(511) 9, 16, 35, 36, 38, 41, 42
- SDOS**
- (510) (9) magnetické, optické a jiné nosiče dat, informací, zvukových, obrazových a zvukově-obrazových záznamů spadající do třídy 9, publikace v elektronické podobě, on-line dostupné publikace v síti Internet, software na nosičích; (16) papír, lepenka a výrobky

z těchto materiálů, které nejsou zařazeny do jiných tříd, tiskárenské výrobky, potřeby pro knižní vazby, fotografie, papírenské zboží, lepidla pro papírenství nebo domácnost, materiál pro umělce, štětce, psací stroje a kancelářské potřeby (vyjímaje nábytek), učební a vyučovací pomůcky s výjimkou přístrojů, plastické obaly (nezařazené do jiných tříd), tiskařské typy, štočky, reklamní, propagační a užitkové výrobky z papíru, zejména etikety, ubrousky, ručníky, tiskoviny, periodické i neperiodické publikace, informační, reklamní a propagační letáky, plakáty, prospekty, pohlednice, mapy, průvodce, dopisní obálky, přání, kalendáře, samolepicí fólie, papírové a plastové tašky, sešity, skicáky, tužky, těžítka, papírové nosiče dat, kancelářské výrobky; (35) reklamní, inzertní a propagační činnost, elektronická inzerce, on-line inzerce, pořádání výstav, veletrhů a propagačních akcí pro obchodní a reklamní účely, zajišťování předplatného, rozšiřování reklamních nebo inzertních materiálů; (36) pojištění, služby finanční, služby peněžní, služby nemovitostní; (38) šíření elektronických časopisů, periodik a knih v elektronické podobě prostřednictvím počítačové sítě, Internetu, pomocí satelitů, výměna a šíření zpráv a informací, služby zabezpečující datovou a audiovizuální komunikaci prostřednictvím informačních a telekomunikačních sítí, kupříkladu počítačové sítě Internet, satelitu; (41) služby vydavatelství a nakladatelství periodických a neperiodických publikací v tištěné i elektronické podobě, tvorba rozhlasových a televizních pořadů; (42) hosting webových stránek, tvorba a správa webových stránek, tvorba software, programování internetových databázových systémů a internetových aplikací, tvorba prezentací, aplikací, katalogů pro webové stránky, programové projekty, převádění médií do elektronické podoby, tvorba informačních databází, elektronických časopisů, periodik a knih.

(730) **Král Jiří**, Loukov 51, Loukov, 29411, CZ

(210) **O-495611**

(220) 31.05.2012
(320) 31.05.2012
(511) 6, 19, 20
(540)

TOSO

(510) (6) okna a střešní okna z kovu a slitin kovu, kovové střešní výlezy, kovové okenní profily, kovové okenní kování, kovové okenní kliky, kovové okenní rámy, kovové žaluzie, kovové parapety, kovové rolety, kovové markýzy; (19) plastová okna, střešní okna a střešní výlezy, dřevěná okna, střešní okna a střešní výlezy, bezpečnostní sklo, nekovové výplně pro okna, nekovové konstrukce, nekovové stavební konstrukce, nekovové lišty, nekovové markýzy, nekovové okapní žlaby, nekovové okenice, nekovové rámy na okna, sklo na okna (kromě skel pro automobily), nekovové žaluzie, nekovové rolety, nekovové schody, schodiště a půdní schody; (20) rolety a žaluzie (vnitřní okenní -) pro okna, střešní okna a střešní výlezy.

(730) **Import Tomeček s.r.o.**, Máchova 1280/16, Rýmařov, 79501, CZ
(740) JUDr. Jindřiška Šulcová, Na Radouči 1052, Mladá Boleslav, 29301

(210) **O-495719**

(220) 05.06.2012
(320) 05.06.2012
(511) 5, 30, 35
(540)



(510) (5) potraviny a dietetické výrobky pro léčebné účely vyrobené z obilí, luštěnin a brambor, zejména s přidavkem vláknin a vitamínů; (30) obilné výrobky a výrobky z luštěnin, zejména pekařské a cukrářské výrobky, pečivo a chléb všeho druhu, chlebové směsi, celozrnné cereálie, extrudáty, cornflakes, obilné polštářky, müsli tyčinky, pšeničné, ovesné, ječné a žitné výrobky, zejména celozrnné lupínky, obilné, zejména ovesné kaše, obilné vločky, slané tyčinky, čokoláda, bonbóny, těstoviny, pudinky, škrobové a bramborové výrobky; (35) inzertní,

reklamní a propagační činnost, obstaravatelská a zprostředkovatelská činnost v oblasti obchodu s potravinami, zejména na bázi obilovin a luštěnin, vystavování a nabízení zboží za účelem jeho koupě zákazníky, marketing, administrativní činnost.

(590) Barevná
(730) **SEMIX PLUSO, spol. s r.o.**, Rybníčky 338, Otice, 74781, CZ
(740) JUDr. Aleš Zábrš, Na Beránce 2, Praha 6, 16000

(210) **O-495720**

(220) 05.06.2012
(320) 05.06.2012
(511) 5, 30, 35
(540)



(510) (5) potraviny a dietetické výrobky pro léčebné účely vyrobené z obilí, luštěnin a brambor, zejména s přidavkem vláknin a vitamínů; (30) obilné výrobky a výrobky z luštěnin, zejména pekařské a cukrářské výrobky, pečivo a chléb všeho druhu, chlebové směsi, celozrnné cereálie, extrudáty, cornflakes, obilné polštářky, müsli tyčinky, pšeničné, ovesné, ječné a žitné výrobky, zejména celozrnné lupínky, obilné, zejména ovesné kaše, obilné vločky, slané tyčinky, čokoláda, bonbóny, těstoviny, pudinky, škrobové a bramborové výrobky; (35) inzertní, reklamní a propagační činnost, obstaravatelská a zprostředkovatelská činnost v oblasti obchodu s potravinami, zejména na bázi obilovin a luštěnin, vystavování a nabízení zboží za účelem jeho koupě zákazníky, marketing, administrativní činnost.

(590) Barevná
(730) **SEMIX PLUSO, spol. s r.o.**, Rybníčky 338, Otice, 74781, CZ
(740) JUDr. Aleš Zábrš, Na Beránce 2, Praha 6, 16000

(210) **O-495721**

(220) 05.06.2012
(320) 05.06.2012
(511) 9, 42
(540)

RCMS NAVSYS

(510) (9) software pro monitorování a ovládání radionavigačních zařízení; (42) vývoj software pro monitorování a ovládání radionavigačních zařízení.

(730) **ELVAC SOLUTIONS s.r.o.**, Hasičská 930/53, Ostrava - Hrabůvka, 70030, CZ

(210) **O-495722**

(220) 05.06.2012
(320) 05.06.2012
(511) 9, 42
(540)

RCMS RCOM

(510) (9) software pro monitorování a ovládání VHF zařízení; (42) vývoj software pro monitorování a ovládání VHF zařízení.

(730) **ELVAC SOLUTIONS s.r.o.**, Hasičská 930/53, Ostrava - Hrabůvka, 70030, CZ

(210) **O-495723**

(220) 05.06.2012
(320) 05.06.2012
(511) 9, 42
(540)

TECHIS

(510) (9) software pro evidenci, správu a údržbu technologií a systémů; (42) vývoj software pro evidenci, správu a údržbu technologií a systémů.

(730) **ELVAC SOLUTIONS s.r.o.**, Hasičská 930/53, Ostrava - Hrabůvka, 70030, CZ

(210) **O-495724**
(220) 05.06.2012
(320) 05.06.2012
(511) 9, 42
(540)

ELVIX

(510) (9) zařízení pro monitorování IT infrastruktury; (42) vývoj softwaru a hardwaru pro monitorování IT infrastruktury.
(730) **ELVAC SOLUTIONS s.r.o.**, Hasičská 930/53, Ostrava - Hrabůvka, 70030, CZ

(210) **O-495801**
(220) 07.06.2012
(320) 07.06.2012
(511) 25, 35, 40, 41, 42
(540)



(510) (25) oděvy, obuv, pokrývky hlavy, oděvní doplňky v rámci této třídy a bederní pásy; (35) inzertní, reklamní a propagační činnost prostřednictvím jakéhokoliv média, marketingové studie, reklamní kampaně, jejich návrh, realizace a optimalizace prostřednictvím všech druhů médií, marketing sociálních sítí, průzkum veřejného mínění, zpracování textů, reklama on-line v počítačové síti, poskytování obchodních nebo podnikatelských informací, on-line inzerce, podnikové poradenství v oblasti tvorby firemní identity, prezentace výrobků v komunikačních médiích pro účely maloobchodu, pronájem reklamní doby v komunikačních médiích, pronájem reklamních ploch v on-line počítačové síti, služby v oblasti grafické úpravy pro reklamní účely, psaní reklamních textů, zpracování textů pro účely obchodní reklamy, aktualizace reklamních materiálů on-line, tvorba reklam a jejich umístění v on-line počítačové síti, marketingové studie, vyhledávání dat v počítačových souborech a v on-line počítačové síti, reprodukce dokumentů, kopírování černobilé a barevné, rozmnožování dokumentů, velkoformátové kopírování dokumentů, zprostředkovatelská činnost týkající se uvedených služeb, příprava tiskových zpráv a podkladů, rozšiřování a zaslání reklamních materiálů, především letáků, prospektů, katalogů, periodických a neperiodických publikací; (40) polygrafické služby v rámci této třídy, zejména ofsetový tisk, digitální tisk, litografické tisky, flexotisk, sitotisk, fotosazba, hlubotisk, úprava a zpracování papíru, jako laminování, vazba, řezání, skládání, kopírování fotografických snímků, potisk materiálů, potisk výrobků z různých materiálů; (41) fotografování, zpracování, úprava a retuše fotografií, zprostředkování v oblasti fotografování, provozování on-line fotogalerie s možností stažení, tvorba elektronických časopisů, periodik, knih, vydávání elektronických knih a časopisů on-line, organizování soutěží se zaměřením na grafický design, 3D animaci a fotografování; (42) počítačová grafika a design, umělecký, grafický, průmyslový a interiérový design, obalový design, navrhování obalů, prospektů, reklamních ploch, reklamních bannerů, grafické návrhy firemní identity, programování multimediálních aplikací, vytváření a modelování 3D animací, interaktivních a grafických programů, tvorba multimediálních dokumentů, prezentací, aplikací, katalogů, konstrukce WWW prezentací, tvorba počítačové animace a vizualizace, programových projektů, tvorba informačních databází, elektronických časopisů, periodik, knih, provozování internetových stránek v rámci této třídy, optimalizace internetových stránek pro internetové vyhledávače, poradenství v oblasti grafického designu.
(730) **Silic International s.r.o.**, Hradešín 39, Hradešín, 28201, CZ
(740) Mgr. Jitka Vejražková, patentový zástupce, Podkovářská 6, Praha 9, 19000

(210) **O-496151**
(220) 20.06.2012
(320) 20.06.2012

(511) 9, 16, 38, 41
(540)

GAME PAGE

(510) (9) filmy, nosiče záznamů, televizní a audiovizuální programy na nosičích, videoprogramy na nosičích, videokazety, audiokazety, počítačové hry používané výhradně s televizními přijímači, audioprogramy na nosičích, zábavné pořady hudební a audiovizuální díla na nosičích, CD disky, informace a záznamy na jakémkoli nosiči spadající do třídy 9; (16) periodické a neperiodické tiskoviny všeho druhu, knihy, výrobky z papíru, fotografie, kalendáře, pohledy, obtisky, plakáty, kancelářské potřeby, plastické obaly, propagační materiály zařazené do třídy 16; (38) televizní vysílání prostřednictvím satelitů a kabelových rozvodů, šíření filmových a televizních programů; (41) tvorba filmových a televizních programů.
(730) **Metropol TV s.r.o.**, Terrerova 17, Praha 4, 14900, CZ
(740) PROPATENT, Ing. Vlasta Sedláčková, Ke Kateřinkám 1393, Praha 4, 14900

(210) **O-496273**
(220) 26.06.2012
(320) 26.06.2012
(511) 41, 43, 44
(540)



(510) (41) prázdninové tábory (služby, zábava); (43) hotelové služby, restaurace, penziony; (44) chov zvířat.
(730) **REIT Jízdárna pod Lipovým s.r.o.**, Morávka 232, Morávka, 73904, CZ
(740) Mgr. Jana Glogarová, advokátka, Mgr. Jana Glogarová, Masná 1324/1, Ostrava, Moravská Ostrava, 70200

(210) **O-496282**
(220) 26.06.2012
(320) 26.06.2012
(511) 16, 35, 41
(540)

Mezinárodní Festival Hudba tisíců Mahler - Jihlava

(510) (16) periodické i neperiodické publikace; (35) propagační a reklamní činnost; (41) kulturní aktivity, pořádání koncertů, vydavatelská činnost.
(730) **Občanské sdružení MAHLER 2000. společnost GM**, Jaromírova 48, Praha 2, 12800, CZ

(210) **O-496283**
(220) 26.06.2012
(320) 26.06.2012
(511) 11, 20
(540)

NANOGLASS

(510) (11) sanitární a hygienická zařízení a technika, výrobky sanitární techniky z akrylátu, koupací vany, sprchové vaničky, kouty a boxy, sprchové kouty s příslušenstvím, zařízení koupelen - přístroje pro topení a sušení, vanové zástěny, hydromasážní vany, masážní systémy a vodní masážní systémy - v rámci této třídy, baterie směšovací pro vodovodní potrubí a příslušenství k vodovodním bateriím, radiátory (topení), bidety, filtry na pitnou vodu, instalační materiál pro vany, koupelnové armatury, lázeňské vany, lázeňské vybavení (teplotvzdušné lázně), nádrže expanzní pro ústřední topení, odpařovače, regulátory topení, zařízení pro sauny, vany pro sedací koupele, sprchovací kouty, sprchy, těsnění vodovodní, toaletní (záchodové) mísy, topné články, protioštkovací kohoutky (trysky), umyvadla, zvlhčovače vzduchu na radiátory ústředního topení; (20) koupelnový nábytek, police, zrcadla, desky skleněné pro zrcadla, toaletní zrcátka, dveřní kliky, ne z kovu, stolky toaletní, nádoby z umělých hmot (jako obaly), koše nekovové, komody, dávkovače ručníků, upevněné, (nekovové), háčky na oděvy nekovové.

(730) **Roltechnik a.s.**, Třebořov 160, Třebořov, 56933, CZ
(740) Patentový zástupce, Doc. Ing., CSc. Jindřich Špaček, Svatopluka Čecha 106A, Brno, 61200

(210) **O-496284**
(220) 26.06.2012
(320) 26.06.2012
(511) 11, 20
(540)

Roltechnik

(510) (11) sanitární a hygienická zařízení a technika, výrobky sanitární techniky z akrylátu, koupací vany, sprchové vaničky, kouty a boxy, sprchové kouty s příslušenstvím, zařízení koupelen - přístroje pro topení a sušení, vanové zástěny, hydromasážní vany, masážní systémy a vodní masážní systémy - v rámci této třídy, baterie směšovací pro vodovodní potrubí a příslušenství k vodovodním bateriím, radiátory (topení), bidety, filtry na pitnou vodu, instalační materiál pro vany, koupelnové armatury, lázeňské vany, lázeňské vybavení (teplouzdušné lázně), nádrže expanzní pro ústřední topení, odpařovače, regulátory topení, zařízení pro sauny, vany pro sedací koupele, sprchovací kouty, sprchy, těsnění vodovodní, toaletní (záchodové) mísy, topné články, protiošťikovací kohoutky (trysky), umyvadla, zvlhčovače vzduchu na radiátory ústředního topení; (20) koupelnový nábytek, police, zrcadla, desky skleněné pro zrcadla, toaletní zrcátka, dveřní kliky, ne z kovu, stolky toaletní, nádoby z umělých hmot (jako obaly), koše nekovové, komody, dávkovače ručníků, upevněné, (nekovové), háčky na oděvy nekovové.

(730) **Roltechnik a.s.**, Třebořov 160, Třebořov, 56933, CZ
(740) Patentový zástupce, Doc. Ing. CSc. Jindřich Špaček, Svatopluka Čecha 106A, Brno, 61200

(210) **O-496285**
(220) 26.06.2012
(320) 26.06.2012
(511) 11, 20
(540)

Sanipro

(510) (11) sanitární a hygienická zařízení a technika, výrobky sanitární techniky z akrylátu, koupací vany, sprchové vaničky, kouty a boxy, sprchové kouty s příslušenstvím, zařízení koupelen - přístroje pro topení a sušení, vanové zástěny, hydromasážní vany, masážní systémy a vodní masážní systémy - v rámci této třídy, baterie směšovací pro vodovodní potrubí a příslušenství k vodovodním bateriím, radiátory (topení), bidety, filtry na pitnou vodu, instalační materiál pro vany, koupelnové armatury, lázeňské vany, lázeňské vybavení (teplouzdušné lázně), nádrže expanzní pro ústřední topení, odpařovače, regulátory topení, zařízení pro sauny, vany pro sedací koupele, sprchovací kouty, sprchy, těsnění vodovodní, toaletní (záchodové) mísy, topné články, protiošťikovací kohoutky (trysky), umyvadla, zvlhčovače vzduchu na radiátory ústředního topení; (20) koupelnový nábytek, police, zrcadla, desky skleněné pro zrcadla, toaletní zrcátka, dveřní kliky, ne z kovu, stolky toaletní, nádoby z umělých hmot (jako obaly), koše nekovové, komody, dávkovače ručníků, upevněné, (nekovové), háčky na oděvy nekovové.

(730) **Roltechnik a.s.**, Třebořov 160, Třebořov, 56933, CZ
(740) Patentový zástupce, Doc. Ing. CSc. Jindřich Špaček, Svatopluka Čecha 106A, Brno, 61200

(210) **O-496287**
(220) 26.06.2012
(320) 26.06.2012
(511) 11, 20
(540)

Wellness Extreme

(510) (11) sanitární a hygienická zařízení a technika, výrobky sanitární techniky z akrylátu, koupací vany, sprchové vaničky, kouty a boxy, sprchové kouty s příslušenstvím, zařízení koupelen - přístroje pro topení a sušení, vanové zástěny, hydromasážní vany, masážní systémy a vodní masážní systémy - v rámci této třídy, baterie směšovací pro vodovodní potrubí a příslušenství k vodovodním bateriím, radiátory (topení), bidety, filtry na pitnou vodu, instalační materiál pro vany, koupelnové armatury, lázeňské vany, lázeňské vybavení (teplouzdušné lázně), nádrže expanzní pro ústřední topení, odpařovače, regulátory topení, zařízení pro sauny, vany pro sedací koupele, sprchovací kouty,

sprchy, těsnění vodovodní, toaletní (záchodové) mísy, topné články, protiošťikovací kohoutky (trysky), umyvadla, zvlhčovače vzduchu na radiátory ústředního topení; (20) koupelnový nábytek, police, zrcadla, desky skleněné pro zrcadla, toaletní zrcátka, dveřní kliky, ne z kovu, stolky toaletní, nádoby z umělých hmot (jako obaly), koše nekovové, komody, dávkovače ručníků, upevněné, (nekovové), háčky na oděvy nekovové.

(730) **Roltechnik a.s.**, Třebořov 160, Třebořov, 56933, CZ
(740) Patentový zástupce, Doc. Ing., CSc. Jindřich Špaček, Svatopluka Čecha 106A, Brno, 61200

(210) **O-496393**
(220) 29.06.2012
(320) 29.06.2012
(511) 35, 38, 41
(540)



(510) (35) pomoc při řízení obchodních a průmyslových podniků, pomoc při řízení obchodní činnosti, poradenství v obchodní činnosti, obchodní management a podnikové poradenství, poradenství (odborné obchodní), poradenství při vedení podniků, řízení (poradenské služby obchodní nebo podnikatelské); (38) elektronické nástěnky, telekonferenční služby, přenos zpráv a obrazových informací pomocí počítače; (41) praktický výcvik, klubové služby, vydávání knih, korespondenční kurzy, organizování a vedení seminářů, poskytování on-line elektronických publikací, vydávání elektronických knih a časopisů on-line.

(590) Barevná
(730) **Kryštof Radek Mgr.**, Petra Fastra 875/13, Říčany, 25101, CZ

(210) **O-496396**
(220) 29.06.2012
(320) 29.06.2012
(511) 11, 40, 42
(540)

AKON-TECHNIK

(510) (11) zařízení a stroje na čištění a úpravu vody; (40) voda (úprava); (42) projektování.

(730) **Semerád Petr Ing.**, Nedvědice 32, Soběslav, 39201, CZ
(740) RNDr. Ivo Vágner, Novodvorská 307, Postřelmov, 78969

(210) **O-496406**
(220) 29.06.2012
(320) 29.06.2012
(511) 35, 38, 39, 41, 42, 43, 44
(540)



(510) (35) marketing včetně inzertních, reklamních a propagačních služeb, správa ubytovacích služeb a hotelů, komerční informační kancelář, informace obchodní a podnikatelské; (38) pronájem přístupového času ke globální počítačové síti, poskytování přístupu k Internetu prostřednictvím Wi-Fi (bezdrátová komunikace v počítačových sítích), služba sdílení digitálních dat prostřednictvím sítě Internet; (39) zprostředkovatelská činnost v oblasti cestovního ruchu a turistiky, rezervace, organizování a zprostředkování zájezdů, výletů, okružních výletů, exkurzí, prohlídek, pobytů - v rámci této třídy, půjčování a zprostředkování půjčování dopravních prostředků, zprostředkování dopravy, zprostředkování přepravy osob, turistické informace, zprostředkovatelské a obstaravatelské služby v oblasti turistiky, poskytování informací prostřednictvím

internetového on-line informačního portálu v oblasti turistiky, poskytování a zprostředkování on-line služeb a informací v oblasti volnočasových aktivit, a to v oblasti turistiky, poskytování informací on-line z databázi nebo Internetu v oblasti turistiky, poskytování a zprostředkování on-line služeb a informací v oblasti cestovního ruchu; (41) půjčování a zprostředkování půjčování sportovního vybavení, informace o možnostech zábavy a rekreace, rezervace, organizování a zprostředkování vstupenek na sportovní a kulturní akce, informace o možnostech wellness pro sportovní účely, zprostředkovatelské a obstaravatelské služby v oblasti zábavy, sportovních a kulturních aktivit a wellness pro sportovní účely, poskytování informací prostřednictvím internetového on-line informačního portálu v oblasti zábavy, sportovních a kulturních aktivit a wellness pro sportovní účely, poskytování a zprostředkování on-line služeb a informací v oblasti volnočasových aktivit, a to v oblasti zábavy, sportovních a kulturních aktivit a wellness pro sportovní účely, zprostředkovatelská činnost v oblasti zábavy, sportovních a kulturních aktivit a wellness pro sportovní účely; (42) služby ASP (poskytovatele aplikací takzvané application service provider), podpora, poskytování uploading a downloading (stahování a ukládání) digitálních dat, hosting interaktivních webových stránek; (43) ubytovací a stravovací služby a jejich zprostředkování; (44) rezervace, organizování a zprostředkování lázeňských pobytů a jednotlivých procedur, léčebné pobyty, informace o možnostech wellness pro léčebné účely, informační služby spojené s poskytováním lázeňské péče, zprostředkovatelské a obstaravatelské služby v oblasti lázeňské péče a wellness pro léčebné účely, poskytování informací prostřednictvím internetového on-line informačního portálu v oblasti lázeňské péče a wellness pro léčebné účely, poskytování a zprostředkování on-line služeb a informací v oblasti volnočasových aktivit, a to v oblasti lázeňské péče a wellness pro léčebné účely, zprostředkovatelská činnost v oblasti lázeňské péče a wellness pro léčebné účely, poskytování informací on-line z databázi nebo z Internetu v oblasti lázeňské péče a wellness pro léčebné účely.

(730) **Jelínek Lukáš Ing.**, Sídlištní 245/18a, Praha 6 - Lysolaje, 16500, CZ

(740) Advokátní kancelář, Mgr. Karin Pomaizlová, advokátka, Strossmayerovo nám. 977/2, Praha 7, 17000

(210) **O-496407**

(220) 29.06.2012

(320) 29.06.2012

(511) 35, 38, 39, 41, 42, 43, 44

(540)

TOPKUR

(35) marketing včetně inzertních, reklamních a propagačních služeb, správa ubytovacích služeb a hotelů, komerční informační kancelář, informace obchodní a podnikatelské; (38) pronájem přístupového času ke globální počítačové síti, poskytování přístupu k Internetu prostřednictvím Wi-Fi (bezdrátová komunikace v počítačových sítích), služba sdílení digitálních dat prostřednictvím sítě Internet; (39) zprostředkovatelská činnost v oblasti cestovního ruchu a turistiky, rezervace, organizování a zprostředkování zájezdů, výletů, okružních výletů, exkurzí, prohlídek, pobytů - v rámci této třídy, půjčování a zprostředkování půjčování dopravních prostředků, zprostředkování dopravy, zprostředkování přepravy osob, turistické informace, zprostředkovatelské a obstaravatelské služby v oblasti turistiky, poskytování informací prostřednictvím internetového on-line informačního portálu v oblasti turistiky, poskytování a zprostředkování on-line služeb a informací v oblasti volnočasových aktivit, a to v oblasti turistiky, poskytování informací on-line z databázi nebo Internetu v oblasti turistiky, poskytování a zprostředkování on-line služeb a informací v oblasti cestovního ruchu; (41) půjčování a zprostředkování půjčování sportovního vybavení, informace o možnostech zábavy a rekreace, rezervace, organizování a zprostředkování vstupenek na sportovní a kulturní akce, informace o možnostech wellness pro sportovní účely, zprostředkovatelské a obstaravatelské služby v oblasti zábavy, sportovních a kulturních aktivit a wellness pro sportovní účely, poskytování informací prostřednictvím internetového on-line

informačního portálu v oblasti zábavy, sportovních a kulturních aktivit a wellness pro sportovní účely, poskytování a zprostředkování on-line služeb a informací v oblasti volnočasových aktivit, a to v oblasti zábavy, sportovních a kulturních aktivit a wellness pro sportovní účely, zprostředkovatelská činnost v oblasti zábavy, sportovních a kulturních aktivit a wellness pro sportovní účely, poskytování informací on-line z databázi nebo Internetu v oblasti zábavy, sportovních a kulturních aktivit a wellness pro sportovní účely; (42) služby ASP (poskytovatele aplikací takzvané application service provider), podpora, poskytování uploading a downloading (stahování a ukládání) digitálních dat, hosting interaktivních webových stránek; (43) ubytovací a stravovací služby a jejich zprostředkování; (44) rezervace, organizování a zprostředkování lázeňských pobytů a jednotlivých procedur, léčebné pobyty, informace o možnostech wellness pro léčebné účely, informační služby spojené s poskytováním lázeňské péče, zprostředkovatelské a obstaravatelské služby v oblasti lázeňské péče a wellness pro léčebné účely, poskytování informací prostřednictvím internetového on-line informačního portálu v oblasti lázeňské péče a wellness pro léčebné účely, poskytování a zprostředkování on-line služeb a informací v oblasti volnočasových aktivit, a to v oblasti lázeňské péče a wellness pro léčebné účely, zprostředkovatelská činnost v oblasti lázeňské péče a wellness pro léčebné účely, poskytování informací on-line z databázi nebo z Internetu v oblasti lázeňské péče a wellness pro léčebné účely.

(730) **Jelínek Lukáš Ing.**, Sídlištní 245/18a, Praha 6 - Lysolaje, 16500, CZ

(740) Advokátní kancelář, Mgr. Karin Pomaizlová, advokátka, Strossmayerovo nám. 977/2, Praha 7, 17000

(210) **O-496508**

(220) 04.07.2012

(320) 04.07.2012

(511) 3, 41, 44

(540)

salon label.ph.

(510) (3) vlasová kosmetika, šampóny, vlasové vody, výrobky vlasové péče - gely, laky, tužidla, vosky, lesky, kosmetické výrobky, pleťové vody, toaletní přípravky, odbarvovače, odlakovače, depilační přípravky; (41) školení, výuka, semináře, zábavní činnost, kulturní aktivity; (44) holičské, kadeřnické a kosmetické služby, manikúra, pedikúra, modeláž nehtů a nehtový design, depilace, masáže.

(730) **PH - Týn s.r.o.**, Týnská ulička 4, Praha 1, 11000, CZ

(210) **O-496509**

(220) 04.07.2012

(320) 04.07.2012

(511) 30, 35, 40

(540)

CHLĚB DOKTOR

(510) (30) suroviny a polotovary k výrobě pekařských výrobků, spadající do této třídy, zejména chlebové těsto, kvásek, kvasnice, mouka, obilné výrobky určené k lidské výživě, pekařské výrobky a cukrářské výrobky, zvláště chléb všeho druhu i nekvašený a sladový, též k dopečení, chlebičky též plněné masem, sýrem, zeleninou, chlebové konzervy; (35) inzertní, reklamní, marketingová a propagační činnost v oblasti gastronomie a pekárenských výrobků, vydávání reklamních, propagačních a inzertních materiálů, organizování a pořádání výstav a veletrhů pro obchodní a reklamní účely, pořádání promoakcí v oblasti gastronomie a pekárenských výrobků; (40) služby pekařství a cukrářství, spadající do této třídy, zejména zpracování a úprava surovin pro pekařskou a cukrářskou výrobu, zpracování obilnin a jejich směsí, zpracování těsta, zhotovování pekařských a cukrářských polotovarů a jejich pečení, zpracování pekařských a cukrářských výrobků do finální podoby plněním, obložením se zapečením či nikoliv, zdobením, polevami či posypy, včetně těch, které nejsou určeny k okamžité spotřebě, zpracování pekařských a cukrářských výrobků k dopečení.

(730) **KARLOVARSKÁ PEKÁRNA TREND spol. s r.o.**, Slepá 517/1, Karlovy Vary, 36005, CZ

(210) **O-496510**

(220) 04.07.2012

(320) 04.07.2012
(511) 30, 35, 40

(540) **PIVOVARSKÝ CHLĚB CHÝŠE**

(510) (30) suroviny a polotovary k výrobě pekařských výrobků, spadající do této třídy, zejména chlebové těsto, kvásek, kvasnice, mouka, obilné výrobky určené k lidské výživě, pekařské výrobky a cukrářské výrobky, zvláště chléb všeho druhu i nekvašený a sladový, též k dopečení, chlebičky též plněné masem, sýrem, zeleninou, chlebové konzervy; (35) inzertní, reklamní, marketingová a propagační činnost v oblasti gastronomie a pekárenských výrobků, vydávání reklamních, propagačních a inzertních materiálů, organizování a pořádání výstav a veletrhů pro obchodní a reklamní účely, pořádání promoakcí v oblasti gastronomie a pekárenských výrobků; (40) služby pekařství a cukrářství, spadající do této třídy, zejména zpracování a úprava surovin pro pekařskou a cukrářskou výrobu, zpracování obilnin a jejich směsí, zpracování těsta, zhotovování pekařských a cukrářských polotovarů a jejich pečení, zpracovávání pekařských a cukrářských výrobků do finální podoby plněním, obložením se zapečením či nikoliv, zdobením, polevami či posypy, včetně těch, které nejsou určeny k okamžité spotřebě, zpracování pekařských a cukrářských výrobků k dopečení.

(730) **KARLOVARSKÁ PEKÁRNA TREND spol. s r.o.**, Slepá 517/1, Karlovy Vary, 36005, CZ

(210) **O-496548**
(220) 09.07.2012
(320) 09.07.2012
(511) 3, 25, 33, 34
(540)



(510) (3) kosmetické a toaletní výrobky a přípravky, parfumerie a přípravky pro osobní hygienu, kosmetické přípravky pro péči o pokožku, dekorativní kosmetika, jako kosmetické krémy, balzámy a gely, rtěnky, laky na nehty, včetně odlakovačů, umělé nehty, líčidla, pudry a maskara, pleťové masky čistící a kosmetické, odličovací prostředky, zejména čistící mléka a vody pro kosmetické a toaletní účely, deodoranty, éterické kosmetické esence aroma a kolínské vody, vonné oleje, výtažky a výluhy z květin a bylin pro kosmetické a voňavkářské účely, krémy na ruce, parfémů všeho druhu, kosmetické přípravky pro zetištění, přípravky na a po opalování, vlasové přípravky, zejména šampóny a preparáty pro vlasovou kosmetiku s vitamíny, vlasové vody, balzámy a tonika, laky na vlasy, kondicionéry, přelivy a barvy na vlasy, tělové šampóny a pěny do koupele, sprchové gely a olejové lázně, masážní emulze mentolové a kafrové gely, tělová kosmetika obohacená vitamíny, čistící oleje a preparáty, koupelové soli, spreje a pudry, zubní pasty a spreje, kosmetické ubrousky a kosmetické tampóny, zubní pasty, antirespiranty, přípravky pro bělení a jiné prací prostředky, přípravky pro čištění, leštění, odmašťování a broušení, mýdla všeho druhu, tvarů a konzistence včetně mýdel holicích, medicínálních, desodorantních a mýdel na bázi zředěných solí; (25) veškeré oděvy a oblečení, spadající do třídy 25, veškerá obuv spadající do třídy 25, vaky na oděvy, kloboučnické zboží; (33) alkoholické nápoje (s výjimkou pív), destiláty, likéry, vína; (34) cigarety, tabák, surový nebo zpracovaný, včetně doutníků, cigaret, tabáku pro rolování vlastních cigaret, dýmkového tabáku, žvýkacího tabáku, šňupacího tabáku, náhražek tabáku (ne pro lékařské účely), tabákové a cigaretové výrobky, elektronické cigarety, kuřácké potřeby, včetně cigaretového papíru a dutinek, cigaretových filtrů, krabiček na tabák, pouzder na cigarety a popelníků nevyrobených z drahých kovů, jejich slitin nebo jimi potažených, dýmky, kapesní přístroje pro rolování cigaret, zapalovače, zápalky.

(730) **Kwaczek Daniel**, Dobrá 35, Dobrá, 73951, CZ

(740) Ing. Pavel Nádvořík s.r.o., Sokola Tůmy 1099/1, Ostrava-Mariánské Hory, 70900

(210) **O-496549**

(220) 09.07.2012
(320) 09.07.2012
(511) 18, 25, 26
(540)



(510) (18) kůže a její imitace, zboží vyrobené z těchto materiálů, nezahrnuté v jiných třídách, zvířecí kůže, usně, kufry a cestovní tašky, deštníky a slunečníky, vycházkové hole, biče, jezdecké postroje a sedla; (25) oděvy, obuv, kloboučnické zboží; (26) krajky a výšivky, stuhy a tkaničky, knoflíky, háčky a očka, poučka – galanterie, špendlíky a jehly, umělé květiny.

(730) **Havelková Hana**, Trojská 126, Praha 7, 17100, CZ
(740) Advokátní a patentová kancelář VYSKOČIL, KROŠLÁK a spol., Dana Lukajová, Voršílská 10/130, Praha 1, 11000

(210) **O-496550**

(220) 09.07.2012
(320) 09.07.2012
(511) 18, 25, 26
(540)

HANA HAVELKOVÁ

(510) (18) kůže a její imitace, zboží vyrobené z těchto materiálů, nezahrnuté v jiných třídách, zvířecí kůže, usně, kufry a cestovní tašky, deštníky a slunečníky, vycházkové hole, biče, jezdecké postroje a sedla; (25) oděvy, obuv, kloboučnické zboží; (26) krajky a výšivky, stuhy a tkaničky, knoflíky, háčky a očka, poučka – galanterie, špendlíky a jehly, umělé květiny.

(730) **Havelková Hana**, Trojská 126, Praha 7, 17100, CZ
(740) Advokátní a patentová kancelář VYSKOČIL, KROŠLÁK a spol., Dana Lukajová, Voršílská 10/130, Praha 1, 11000

(210) **O-496551**

(220) 09.07.2012
(320) 09.07.2012
(511) 35, 38, 42
(540)

DENEB

(510) (35) data (vyhledávání) v počítačových souborech, fakturace, informace (obchodní nebo podnikatelské), počítačové databáze (překlad informací do -), systematizace informací do počítačových databází, vyhledávání dat v počítačových souborech; (38) počítačová komunikace, poskytování přístupu k databázím, přenos digitálních souborů, přenos zpráv a obrazových informací pomocí počítačů; (42) aktualizace počítačových programů, instalace počítačových programů, konzultace v oblasti počítačového softwaru, konzultace v oblasti úspor energie, počítačové programování, počítačové systémy, software (tvorba), tvorba počítačových systémů, vývoj a výzkum nových výrobků.

(730) **CYJNI SOFTWARE, a.s.**, Francouzská 75/4, Praha 2, 12000, CZ

(210) **O-496552**

(220) 09.07.2012
(320) 09.07.2012
(511) 35, 36, 41
(540)



(510) (35) analýzy nákladů (obchodní), efektivnost provozu a racionalizace práce (posuzování -), informace (obchodní nebo podnikatelské -), obchodní činnost (pomoc při řízení -), obchodní

činnost (služby, poradenství v -), obchodní management a podnikové poradenství, obchodní nebo podnikatelské informace (poskytování -), obchodní nebo podnikatelské poradenství (profesionální -), obchodní nebo podnikatelský průzkum, personální poradenství, poradenství při vedení podniků, poradenství v obchodní činnosti, řízení (poradenské služby obchodní nebo podnikatelské); (36) analýzy (finanční-), konzultační služby (finanční -); (41) cvičení (praktické -), informace o výchově a vzdělávání, konference (organizování a vedení -), organizování a vedení seminářů, pořádání a řízení pracovních setkání (školení), školení, vzdělávací informace, zkoušení, přezkoušení.

(730) **CCF Consulting s.r.o.**, Husovo náměstí 583, Tábor, 39002, CZ

(210) **O-496553**

(220) 09.07.2012

(320) 09.07.2012

(511) 35, 36, 41

(540)

CCF Consulting

(510) (35) analýzy nákladů (obchodní), efektivnost provozu a racionalizace práce (posuzování -), informace (obchodní nebo podnikatelské -), obchodní činnost (pomoc při řízení -), obchodní činnost (služby, poradenství v -), obchodní management a podnikové poradenství, obchodní nebo podnikatelské informace (poskytování -), obchodní nebo podnikatelské poradenství (profesionální -), obchodní nebo podnikatelský průzkum, personální poradenství, poradenství při vedení podniků, poradenství v obchodní činnosti, řízení (poradenské služby obchodní nebo podnikatelské); (36) analýzy (finanční-), konzultační služby (finanční -); (41) cvičení (praktické -), informace o výchově a vzdělávání, konference (organizování a vedení -), organizování a vedení seminářů, pořádání a řízení pracovních setkání (školení), školení, vzdělávací informace, zkoušení, přezkoušení.

(730) **CCF Consulting s.r.o.**, Husovo náměstí 583, Tábor, 39002, CZ

(210) **O-496680**

(220) 13.07.2012

(320) 13.07.2012

(511) 16, 18, 35, 41

(540)

Školní pohotovost

(510) (16) papírenské zboží, školní potřeby; (18) školní aktovky; (35) obchodní nebo podnikatelské poradenství v oblasti výrobků, uvedených ve třídě 16; (41) půjčování školních aktovek.

(730) **VersaCo s.r.o.**, Na Strži 1702/65, Praha 4 - Nusle, 14000, CZ

(740) JUDr. Andrea Rečková, Malá 6, Plzeň, 30100

(210) **O-496686**

(220) 13.07.2012

(320) 13.07.2012

(511) 35, 38, 41

(540)



(510) (35) reklamní agentura, pomoc při řízení obchodní činnosti, obchodní administrativa, kancelářské práce, propagační publikace - rozšiřování, obchodní informace, inzerce reklamní, reklamní texty-příprava, reklama on-line, aktualizace reklamních materiálů, překlad informací do počítačových databází, systematizace informací do počítačových databází, hospodářské nebo ekonomické prognózy, obchodní informace prostřednictvím Internetu, kompilace dat, analyzování a zpracování dat a informačních materiálů, vyhledávání dat v počítačových souborech pro třetí osoby, výstavy-organizování výstav na pomoc obchodu a výstav reklamních, přeskupování různých výrobků (kromě jejich přepravy) pro třetí osoby za účelem umožnit spotřebiteli, aby si tyto výrobky mohl pohodlně prohlížet a nakupovat, inzertní a reklamní činnost, reklama a

propagace, maloobchod, velkoobchod, internetový obchod, obchod provozovaný mimo řádné provozovny, zprostředkování obchodu, a to vše s výrobky ve třídách 1 až 34; (38) spoje (komunikace), poskytování internetových diskusních fór, elektronická pošta, posílání a přijímání zpráv elektronicky, počítačová komunikace, poskytování přístupu k databázím, přenos zpráv a obrazových informací pomocí počítače; (41) nakladatelský servis, včetně elektronického, školení, organizování konferencí, kongresů, seminářů, včetně internetových, zábava, výchova a vzdělávání, korespondenční kurzy, sportovní a kulturní aktivity a informace o nich pomocí počítačových sítí, poskytování on-line elektronických publikací bez možnosti stažení, výroba rozhlasových a televizních programů, výstavy - organizování kulturních výstav.

(730) **Sitil Bohemia, s.r.o.**, Ve Žlábku 1800/77, Praha 9, 19300, CZ

(740) **RETROPATENT s.r.o.**, Mgr. Kamil Kolátor, Dolní nám. 5/679, Jablonec nad Nisou, 46601

(210) **O-496687**

(220) 13.07.2012

(320) 13.07.2012

(511) 25

(540)



(510) (25) dámské a pánské prádlo (spodní prádlo), pyžama.

(730) **Nguyen Huu Hai**, Za Šmatlíkem 707, Praha 4 - Šeberov, 14900, CZ

(210) **O-496691**

(220) 16.07.2012

(320) 16.07.2012

(511) 29

(540)



(510) (29) farmářský tvaroh, farmářský bílý jogurt, čerstvý bílý sýr čistý, čerstvý bílý sýr s paprikou a česnekem, čerstvý bílý sýr s pažitkou a česnekem, čerstvý bílý sýr s bylinkami, čerstvý bílý sýr s kořením asado, čerstvý bílý sýr s cibulí, čerstvý bílý sýr nakládaný v koření, čerstvý bílý sýr s italským aglio kořením, čerstvý bílý sýr s pepřem, Porubský polotvrdý sýr MLS čistý, Porubský polotvrdý sýr MLS s olivami, Porubský polotvrdý sýr MLS s provensálským kořením, Porubský polotvrdý sýr MLS s italským kořením, Porubáček - šlehaný tvarohový krém, zákys, podmáslí, čerstvé máslo, mléko plnotučné.

(590) Barevná

(730) **Horníková Zdeňka**, Poruba 46, Hustopeče nad Bečvou, 75366, CZ

(210) **O-496693**

(220) 16.07.2012

(320) 16.07.2012

(511) 36, 37, 38

(540)



- (510) (36) služby finanční, služby peněžní a služby nemovitostní; (37) stavebnictví, opravy, instalační služby; (38) spoje.
(730) **IZOLPRAG, spol. s r.o.**, Krčinská 2537/9, Praha 9, 19300, CZ

- (210) **O-496697**
(220) 16.07.2012
(320) 16.07.2012
(511) 30, 32, 33
(540)

ZBUJ

- (510) (30) slad pro lidskou spotřebu, sladový výtažek, výrobky z obilnin, příchutě do potravin, cereální tyčinky, kávové náhražky, ječmen loupáný, kávové nebo kakaové nápoje, kvasinky, kvasnice, lupínky, obilné vločky, ovesné vločky, muesli, pečivo, jemné pečivo, škrob jako potrava, sušenky, koření; (32) piva, nápoje na bázi piva, výtažky z chmele na výrobu piva, pивní mladinka, sladové nápoje, nealkoholické pivo, nealkoholické nápoje v rámci této třídy, nealkoholické koktejly, minerální vody, přípravky na výrobu nápojů; (33) alkoholické nápoje (s výjimkou pив), vína, lihoviny, likéry, alkoholické esence, alkoholové extrakty, esence do lihovin.
(730) **Beskydský pivovár, s.r.o.**, Ostravice 449, Ostravice, 73914, CZ
(740) Ing. Iva Rylková, Polská 1525, Ostrava - Poruba, 70800

- (210) **O-496699**
(220) 16.07.2012
(320) 16.07.2012
(511) 35, 36, 37
(540)



- (510) (35) pomoc při řízení obchodní činnosti; (36) obchodování s nemovitostmi; (37) stavebnictví.
(730) **V.P. Procházka s.r.o.**, Nebovidy 134, Kolín II, 28002, CZ
(740) Vilímková Dudák Urbášek Hrnčíř Novotný, advokátní kancelář, s.r.o., Mgr. Vratislav Urbášek, advokát, Karolinská 661/4, Praha 8, 18600

- (210) **O-496702**
(220) 16.07.2012
(320) 16.07.2012
(511) 41
(540)

FORD CUP

- (510) (41) pořádání jezdeckých parkurových závodů, organizování sportovních soutěží a her, pořádání zábavních, kulturních, společenských a sportovních akcí, výuka, sportovní činnost, vše v oblasti jezdeckého sportu, pronájem sportovního zařízení s výjimkou dopravních prostředků, prázdninové tábory s koňmi (služby).
(730) **Auto Kora top s.r.o.**, M. Alše 780, Valašské Meziříčí, 75701, CZ
(740) HALAXOVÁ & HALAXOVÁ, TETRAPAT, RNDr. Zdeňka Halaxová, Ostrovského 911/30, Praha 5 - Smíchov, 15000

- (210) **O-496703**
(220) 16.07.2012
(320) 16.07.2012
(511) 9, 16, 35, 37, 40, 42
(540)



- (510) (9) přístroje pro záznam, převod a reprodukci zvuku (obrazu), audiovizuální technika, prezentační technika, přístroje pro

zpracování informací, počítače, počítačové programy (software), elektronická média - nosiče dat všeho druhu spadající do třídy 9, zvukově-obrazové záznamy magnetické nebo v elektronické podobě, vybavení pro zpracování informací a pro počítače, přístroje telekomunikační techniky, elektronické publikace, tiskárny, světelné reklamní poutače a reklamní neony; (16) periodické a neperiodické tiskoviny včetně propagačních, reklamních a inzertních materiálů, papír, lepenka a výrobky z těchto materiálů, které nejsou zařazeny do jiných tříd, papírenské zboží, novoročenky, vizitky, kalendáře, plakáty, letáky, prospekty, katalogy, pásky lepicí, samolepky, samolepicí papírové fólie, lepidla pro papírenství a pro domácnost, fotografie, pohlednice, reprodukce uměleckých a autorských děl, potřeby pro umělce, učební a školní potřeby a pomůcky, potřeby pro knižní vazby, knihy, monografie, umělecké publikace, knihařské výrobky a ostatní polygrafické výrobky zařazené ve třídě 16; (35) reklamní, inzertní služby všeho druhu včetně inzerce a reklamy poskytované v počítačových, telekomunikačních a obdobných sítích, distribuce reklamních letáků, tiskovin, katalogů, prospektů a ostatních neadresných tiskovin, internetová reklama a marketing, zprostředkování a poskytování informací v oblasti internetového marketingu, správa internetového marketingu; (37) pokládání podlah, instalace a montáž podlahových krytin, údržba a opravy podlah - poradenství v oblasti podlahových materiálů; (40) tiskařské služby, tisk, realizace reklamních potisků, tiskárny, zpracování a úprava materiálů, slévárství, truhlářství, modelářství v rámci této třídy, zpracování dřeva, poradenská činnost v oblasti slévárství, truhlářství, modelářství a zpracování dřeva; (42) zpracování výtvarných a grafických návrhů, grafický design, návrhy tiskovin.

- (730) **Effect DISTRIBUCE s.r.o.**, Za Škardou 258, Srubec, 37006, CZ
(740) PatentCentrum Sedlák & Partners s.r.o., Husova 5, České Budějovice, 37001

- (210) **O-496778**
(220) 19.07.2012
(320) 19.07.2012
(511) 12, 37, 39
(540)



- (510) (12) dopravní prostředky pozemní a jejich příslušenství; (37) služby z oblasti stavebnictví (zemědělství, zahradnictví) spojené s hloubením zeminy, demolice budov, provádění staveb, údržba a opravy silničních vozidel a ostatních dopravních prostředků; (39) silniční motorová doprava nákladní, skladování zboží, manipulace a přeprava nákladů.
(730) **MALINA - VRŠE s.r.o.**, Zachrašťany 123, Nový Bydžov, 50401, CZ
(740) Ing. Margita Nedomlelová, Štrauchova 932, Jičín, 50601

- (210) **O-496779**
(220) 19.07.2012
(320) 19.07.2012
(511) 21, 29, 30, 32, 35
(540)

KARAVANA

- (510) (21) sošky a ozdobné i umělecké předměty z porcelánu, keramiky, kameniny nebo skla (například kořenky, podnosy, vázy, květináče), grily pro použití na pečení a náčiní ke grilování a rožnění, kuchyňské a stolní nádoby (například kuchyňské hrnce, servisy, kuchyňské formy, demižóny), kuchyňské náčiní, kávovary neelektrické, nádoby na vykuřování vonných látek, rozprašovače na parfémy a voňavky, termosky a chladicí lahve; (29) ovoce a zelenina konzervované, sušené, mražené, nakládané, zavařené a vařené, ovoce slazené a kandované, oříšky a semena zpracované sušením, pražením, solením či dochucováním, želé, humus (pasta z cizrnou), tahini (pasta ze

sezamových semínek), arašídové, kakaové a kokosové máslo, jedlé oleje a tuky, tofu, mléčné výrobky a nápoje, vejce, maso, ryby, masové a rybí konzervy, masové výtažky, uzeniny; (30) sladké i slané pečivo, výrobky z obilnin, luštěnin i těstovin (například obilné vločky a lupínky, tacos, tortily), rýže, koření, med, čaj, káva, kakao, čokoláda, cukroví a cukrovinky, bonbóny, chalva, dochucovadla (například ocet, hořčice, bylinkové soli, marinády), polevy, pudinky, zmrzlina, šerbet, zálivky na saláty; (32) nealkoholické nápoje a přípravky na jejich výrobu (například šťávy, mošty minerální vody, iontové nápoje, nektar), pivo, příchutě, přípravky a tablety na výrobu nápojů; (35) internetový obchod, maloobchod i velkoobchod se zbožím ve výše uvedených třídách 21, 29, 30 a 32.

(730) **PARSI s.r.o.**, Rohliny 39, Mírová pod Kozákovem, 51101, CZ
(740) Ing. Margita Nedomlelová, Štrauchova 932, Jičín, 50601

(210) **O-496780**
(220) 19.07.2012
(320) 19.07.2012
(511) 43
(540)



(510) (43) hostinská a restaurační činnost, provozování rychlých občerstvení.

(590) Barevná
(730) **DEVÍTKA PLUS, s.r.o.**, V. Buriana 502/8, Praha 9 - Satalice, 19015, CZ
(740) Ing. Jarmila Javoříková, Kříby 4904, Zlín, 76005

(210) **O-496782**
(220) 19.07.2012
(320) 19.07.2012
(511) 8, 9
(540)



(510) (8) nástroje a nářadí ruční; (9) měřicí přístroje přesné, měřicí technika, měřítka, měřidla, měřítka posuvná.

(730) **SOMET CZ s.r.o.**, Střelecká 45, Hradec Králové, 50002, CZ

(210) **O-496783**
(220) 19.07.2012
(320) 19.07.2012
(511) 9, 16, 35, 38, 41, 42
(540)



(510) (9) nosiče informací všeho druhu v rozsahu třídy 9, zejména nosiče dat, zvuku nebo obrazu, elektronické seznamy a adresáře, elektronické publikace, programové vybavení počítačů, software; (16) nosiče informací všeho druhu v rozsahu třídy 16, periodické a neperiodické publikace, knihy, učebnice a učební pomůcky, tiskoviny, informační produkty na papírových nosičích, letáky, plakáty, tištěné materiály, reklamní, propagační, uživatelské, umělecké nebo ozdobné předměty, náležící do uvedené třídy, kancelářské potřeby, tiskopisy; (35) reklamní, inzertní a

propagační činnost, styk s veřejností, systemizace informací do počítačové databáze, vydávání reklamních nebo náborových, propagačních a inzertních textů; (38) spoje, telekomunikační služby, šíření informací prostřednictvím veřejných sítí (Internet), multimediální reklama prostřednictvím počítačových sítí, například Internetu; (41) výchova, vzdělávání, zábava, kulturní aktivity, konference, školení, informace o výchově a vzdělávání, organizování a vedení seminářů, organizování vzdělávacích soutěží, organizování odborných akcí, školení, kurzů, přednášek, konferencí, soutěží, kulturních a společenských akcí, vydavatelská činnost, vydávání odborných periodik, odborných referátů, skript, počítačové vydávání on-line informačních bulletinů v oblasti obchodu a služeb, výchovný a instruktážní výcvik; (42) tvorba software, tvorba a správa webových stránek, programování pro počítače, konzultační služby a výzkumné práce v oblasti bezpečnosti na silnicích.

(730) **Budař Vratislav Ing.**, Lhota 27, Dolní Břežany, 25241, CZ
(740) Jansa, Mokřý, Otevřel & partneři, v.o.s., JUDr. Lukáš Jansa, advokát, Sokola Tůmy 743/16, Ostrava - Mariánské Hory, 70900

(210) **O-496788**
(220) 19.07.2012
(320) 19.07.2012
(511) 35, 36, 37
(540)

Orangereal

(510) (35) propagační činnost, reklama, pomoc při řízení obchodní činnosti, obchodní administrativa; (36) služby nemovitosti, pojištění, služby finanční, služby peněžní; (37) stavebnictví, opravy, instalační služby.

(730) **Destino s.r.o.**, Smilova 354, Pardubice, 53002, CZ

(210) **O-496933**
(220) 25.07.2012
(320) 25.07.2012
(511) 16, 35, 40
(540)



(510) (16) papír a výrobky z papíru, tiskoviny, neperiodické publikace, nabídkové listy, katalogy, reklamní letáky, propagační materiály, podložky na stůl papírové, papírové ubrousky a kapesníčky, papírová prostírání, papírové ubrusy, toaletní papír, papírové ručníky, hygienické sáčky, papírové sáčky (ploché, křížové, s obdélníkovým dnem, s laminací AL nebo LDPE, pekařské, sterilizační, poštovní), kancelářský papír všeho druhu, xerografický papír bílý i barevný, pauzovací papír, papír na rotační tisk, potahový papír, plotrový papír, papír na nekonečné tiskopisy, tiskový papír voluminězní, biblový papír, transkriptní papír, planotiskový papír, průklepový papír, tiskový papír z jednoletých rostlin, EKO papír, tabulační papír, faxový papír, balicí papír (sulfátový papír bělený, sulfátový papír bělený pevný za mokra, superior bezdřevý nebo pevný za mokra - přebalový, superior bezdřevý bělený, havana dřevitá, sterilizační papír), ofsetový papír a kartón, předsádkový papír, brašnářský papír, upravovací papír bezdřevý i dřevitý, papír a kartón z recyklovaných vláken, bílý i barevný, obaly pro balení potravin z polypropylenu, vinutá kartonáž, roličky a archy potištěného papíru, lístkovnicový kartón, tiskový kartón středně jemný, dutinkový kartón, složky barevného papíru, závěsné a odkládací mapy, ruční papíry a kartóny, ruční akvarelový kartón, kazety ručního papíru, firemní a reprezentativní tiskopisy, samolepicí etikety, samolepicí bločky, špaličky na poznámky, bloky a samostatné archy, kroužkové záznamníky, telefonní zápisníky neelektronické, diáře, záznamní knihy, podpisové a třídící knihy, knihy pošty, obálky a obaly (papírnické výrobky), dopisní papír, sešity, pohlednice, tašky, alba, blahopřání, obtisky, skicáky, školní potřeby, zápisníky, kalendáře, vazby knihařské, opravné prostředky (laky, papíry, tužky, strojky), pryže, ořezávátka, tužky, mikrotužky, psací potřeby, náplně, tuhy, zvýrazňovače,

popisovače, kancelářská lepidla a lepicí pásy, sešivačky (kancelářské potřeby), děrovačky, řezačky, pravítka, sponky, klipy, napínáčky, datumky a číslovačky, stojany na razítka, papírové desky a rychlovazače, plastové desky, průhledné obaly, rozlišovače, pořadače, papírové kapsy, archivní boxy a krabice, vizitkáře a kartotéky, jmenovky, štočky tiskařské; (35) zprostředkovatelská činnost v oblasti obchodu, včetně internetového obchodu a export a import výrobků uvedených ve třídě 16, propagační činnost a reklama, průzkum trhu, marketingové studie, organizování výstav komerčních a reklamních, předvádění zboží, reklama on-line v počítačové síti, zasilání a rozšiřování reklamních materiálů, zveřejňování reklamních textů, distribuce vzorků zboží; (40) zpracování a úprava papíru, lepenky, kartónu, papírových, lepenkových a kartonážních výrobků, ofsetový tisk, knihařství

(730) **MELECKY a.s.**, Čermenská 910, Vítkov, 74901, CZ
(740) Ing. Petr Soukup, Videňská 8, Olomouc, 77200

(210) **O-496934**
(220) 25.07.2012
(320) 25.07.2012
(511) 8, 12, 35
(540)

MacHook

(510) (8) nářadí a nástroje s ručním pohonem všeho druhu, náhradní díly a příslušenství pro nářadí a nástroje s ručním pohonem všeho druhu; (12) kolečka (trakaře); (35) maloobchod a velkoobchod s nástroji s ručním pohonem.

(730) **Macháček Jaromír Ing.**, Švermova 531/18, Litovel, 78401, CZ
(740) TETRAPAT HALAXOVÁ & HALAXOVÁ, RNDr. Zdeňka Halaxová, Ostrovského 911/30, Praha 5, 15000

(210) **O-496937**
(220) 25.07.2012
(320) 25.07.2012
(511) 6
(540)

ALSHEET

(510) (6) hliníkové kovové pláty, hliníkové kovové pláty srolované do kotouče, pokovené pláty, kovové pláty.

(730) **SHIN NIPPON SEITETSU KABUSHIKI KAISHA(also doing business asNIPPON STEEL CORPORATION)**, Marunouchi 2-chome, Chiyoda-ku No. 6-1, Tokyo, JP
(740) Čermák a spol., JUDr. Karel Čermák, Elišky Peškové 15/735, Praha 5, 15000

(210) **O-496938**
(220) 25.07.2012
(320) 25.07.2012
(511) 20, 24, 35
(540)



(510) (20) ložnicový nábytek, zejména postele a postelové pružiny v rámech, jejich díly a součásti, nezahrnuté v jiných třídách, polštáře, podhlavníky, podušky, matrace, noční stolky, komody, křesla, lenošky, pečovatelská lůžka s příslušenstvím, lůžkoviny v rámci této třídy; (24) ložní prádlo, pokrývky, přikrývky, lůžkové přehozy, povlaky na matrace, záclony, prostěradla, povlečení, ručníky, osušky, žinky; (35) velkoobchod a maloobchod včetně internetového obchodu (e-shop) s výrobky uvedenými ve třídách 20, 24 a 25, reklama.

(590) Barevná
(730) **BISTRICO s.r.o.**, Jičínská 43, Praha 3, 13000, CZ
(740) Mgr. Klára Studená, advokátní a patentová kancelář, Komunardů 36, Praha 7, 17000

(210) **O-496941**
(220) 25.07.2012

(320) 25.07.2012
(511) 41, 43
(540)



(510) (41) provozování klubů a diskoték, organizování zábavních, kulturních a vzdělávacích akcí, provozování zařízení sloužících k regeneraci v rámci této třídy, pronájem sálů, služby v oblasti výchovy a zábavy; (43) provozování stravovacích a občerstvovacích zařízení, restaurace, baru, pizzerie, kavárny, provozování ubytovacích zařízení, hotelové služby včetně služeb zajišťujících hotelové stravování a přípravu jídel a nápojů, služby spojené s ubytováním, stravováním a občerstvením, pronájem apartmánů, salónek, jednacích místností a jiných nebytových prostor obsažených v této třídě.

(730) **Kříž Michal**, Černého 7, Brno - Bystrc, 63500, CZ
(740) PROPATENT, JUDr. Matěj Sedláček, Ke Kateřinkám 1393, Praha 4, 14900

(210) **O-496942**
(220) 25.07.2012
(320) 25.07.2012
(511) 29
(540)



(510) (29) maso, ryby, drůbež a zvěřina, masové výtázky, konzervované, mražené, sušené a vařené ovoce a zelenina, želé, džemy, kompoty, vejce, mléko a mléčné výrobky, jedlé oleje a tuky.

(590) Barevná
(730) **BEL Sýry Česko a.s.**, Pražská 218, Želetava, 67526, CZ
(740) Rott, Růžička & Guttman Patentové, známkové a advokátní kanceláře, JUDr. Michal Růžička, CSc., Vinohradská 37, Praha 2, 12000

(210) **O-496944**
(220) 25.07.2012
(320) 25.07.2012
(511) 14, 16, 35
(540)



(510) (14) vzácné kovy a jejich slitiny a výrobky z těchto látek nebo postříbřeného nebo pozlaceného kovu, nejsou - li uvedeny v jiných třídách, klenoty, bižuterie, drahokamy, hodinářské potřeby a chronometrické přístroje; (16) obalové materiály z plastických hmot a papíru, zejména krabice a krabičky plastové a papírové, sáčky a tašky plastové a papírové, pytle a pytlíky jako obaly z papíru nebo umělých hmot, fólie z umělých hmot na balení, lepicí pásy (papírníkové výrobky), balicí blistry, hliníkové fólie na balení potravin, obalové materiály z polyetylénu na balení a fixaci zboží, papírenské výrobky, zejména, letáky, kalendáře, katalogy, plakáty, fotografie, kancelářské výrobky, papírové ubrousky a kapesníky, vše v rámci této třídy; (35) zprostředkovatelské služby v oblasti nákupu a prodeje zboží,

- reklamní činnost a marketing, maloobchod a velkoobchod, export a import, vše ve vztahu k výrobkům uvedeným ve třídách 14 a 16 a k obalům plastovým, obalům (krabice a krabičky) - ze dřeva a náhražek dřeva.
(220) 30.07.2012
(320) 30.07.2012
(511) 29, 30, 32
(540)
- (730) **Závorka Martin**, Kostnické nám. 7, Praha 3, 13000, CZ
(740) Ing. Michal Jupa, patentový zástupce, Na Baních 1385, Praha 5 - Zbraslav, 15600

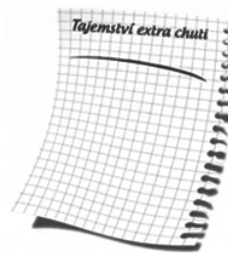

- (210) **O-497047**
(220) 30.07.2012
(320) 30.07.2012
(511) 35, 36, 45
(540)



- (510) 35) poskytování obchodních a podnikatelských informací, poradenské služby v obchodní činnosti, obchodní management a podnikové poradenství; (36) finanční poradenství, finanční konzultační služby, svěřenská správa, správa majetku, správa nemovitostí; (45) právnícké komerční služby.
(730) **Svěřenské fondy a trusty s.r.o.**, Washingtonova 17, Praha 1, 11000, CZ
(740) Rott, Růžička & Guttman Patentové, známkové a advokátní kanceláře, JUDr. Vladimír Rott, Vinohradská 37, Praha 2, 12000

- (210) **O-497054**
(220) 30.07.2012
(320) 30.07.2012
(511) 29, 30, 32
(540)



TAJEMSTVÍ EXTRA CHUTI

- (510) (29) maso, ryby, drůbež a zvěřina, masové výtažky, konzervované, mražené, sušené, vařené, zavařené ovoce a zelenina, želé, džemy, kompoty, vejce, mléko a mléčné výrobky, jedlé oleje a tuky, luštěniny, bujóny a vývary všeho druhu, gelové bujóny, polévky, instantní polévky, směsi v prášku, v pastě pro přípravu hotových pokrmů, šťáv k masům připravených na základě živočišných surovin (masné a mléčné suroviny, vejce) a jejich směsí včetně zlepšujících a přídavných látek (zahušťovadla, aroma apod.), přísady do polévek - granulované směsi - krutónky, zavařky - na masovém základu, masné polotovary, masové kuličky, výrobky z ryb; (30) káva, čaj, kakao a kávové náhražky, rýže, tapioka a ságo, mouka a obilninové přípravky, chléb, pečivo a cukrovinky, zmrzlina, cukr, med, melasa, droždí, prášek do pečiva, sůl, hořčice, ocet, led, koření, kořenící směsi, směsi koření a bylin, sezam, knedlíky v prášku, instantní bramborová kaše, moučnický v prášku, pudinky v prášku, směs na polevy, instantní kaše, mléčná rýže, tekuté kořenící přípravky, chilli omáčky, sojové omáčky, marinády, zálivky, tekutá ochucovadla, studené omáčky, kuskus, těstoviny, tortellini, škrob, omáčky, chuťové přísady, sladké omáčky, toppingy, cukrářské výrobky, směsi v prášku, v pastě pro přípravu hotových pokrmů, omáček, šťáv k masům připraveným především na základě rostlinných surovin (především zeleniny, mouky obilovin, luštěnin, koření a bylin) a jejich směsí včetně zlepšujících a přídavných látek (zahušťovadla, aroma apod.), přísady do polévek - granulované směsi - krutónky, zavařky - na rostlinném základu (směs mouky, strouhanky, zeleniny a koření); (32) piva, minerální vody, šumivé nápoje a jiné nápoje nealkoholické, nápoje a šťávy ovocné, sirupy a jiné přípravky ke zhotovování nápojů, nápoje v prášku.
(730) **VITANA, a.s.**, Mělnická 133, Byšice, 27732, CZ

- (510) (29) maso, ryby, drůbež a zvěřina, masové výtažky, konzervované, mražené, sušené, vařené, zavařené ovoce a zelenina, želé, džemy, kompoty, vejce, mléko a mléčné výrobky, jedlé oleje a tuky, luštěniny, bujóny a vývary všeho druhu, gelové bujóny, polévky, instantní polévky, směsi v prášku, v pastě pro přípravu hotových pokrmů, šťáv k masům připravených na základě živočišných surovin (masné a mléčné suroviny, vejce) a jejich směsí včetně zlepšujících a přídavných látek (zahušťovadla, aroma apod.), přísady do polévek - granulované směsi - krutónky, zavařky - na masovém základu, masné polotovary, masové kuličky, výrobky z ryb; (30) káva, čaj, kakao a kávové náhražky, rýže, tapioka a ságo, mouka a obilninové přípravky, chléb, pečivo a cukrovinky, zmrzlina, cukr, med, melasa, droždí, prášek do pečiva, sůl, hořčice, ocet, led, koření, kořenící směsi, směsi koření a bylin, sezam, knedlíky v prášku, instantní bramborová kaše, moučnický v prášku, pudinky v prášku, směs na polevy, instantní kaše, mléčná rýže, tekuté kořenící přípravky, chilli omáčky, sojové omáčky, marinády, zálivky, tekutá ochucovadla, studené omáčky, kuskus, těstoviny, tortellini, škrob, omáčky, chuťové přísady, sladké omáčky, toppingy, cukrářské výrobky, směsi v prášku, v pastě pro přípravu hotových pokrmů, omáček, šťáv k masům připraveným především na základě rostlinných surovin (především zeleniny, mouky obilovin, luštěnin, koření a bylin) a jejich směsí včetně zlepšujících a přídavných látek (zahušťovadla, aroma apod.), přísady do polévek - granulované směsi - krutónky, zavařky - na rostlinném základu (směs mouky, strouhanky, zeleniny a koření); (32) piva, minerální vody, šumivé nápoje a jiné nápoje nealkoholické, nápoje a šťávy ovocné, sirupy a jiné přípravky ke zhotovování nápojů, nápoje v prášku.
(730) **VITANA, a.s.**, Mělnická 133, Byšice, 27732, CZ

- (210) **O-497140**
(220) 02.08.2012
(320) 02.08.2012
(511) 35, 39
(540)

PARKIA

- (510) (35) reklama (propagace), reklama on-line v počítačové síti; (39) provozování parkoviště, přeprava klientů.
(730) **INVIA.CZ, a.s.**, Senovážné náměstí 5, Praha 1, 11000, CZ

- (210) **O-497163**
(220) 03.08.2012
(320) 03.08.2012
(511) 9, 38, 41
(540)

BOROVAN.CZ

- (510) (9) elektronické databáze a databázové produkty na Internetu, mobilních platformách WAP, CD a DVD; (38) šíření informací prostřednictvím informační, datové nebo elektronické nebo komunikační sítě nebo telekomunikační sítě (zejména Internet), služby na Internetu (komunikační a vyhledávací služby, zpravodajské a informační služby, služby internetových síťových her, zajištění prostoru pro osobní webové stránky); (41) vydavatelská činnost.
(730) **Borovan Aleš Ing.**, Gercenova 17, Praha 10, 10200, CZ

- (210) **O-497170**
(220) 03.08.2012
(320) 03.08.2012
(511) 5, 32, 33
(540)

LIBĚNKA

- (210) **O-497055**

- (510) (5) farmaceutické a hygienické výrobky pro léčebné účely, diabetické přípravky pro léčebné účely, bylinné a léčivé čaje a nápoje, léčivé přípravky do koupele, balzámy a masti pro lékařské účely, minerální vody a tinktury pro lékařské účely; (32) nealkoholické nápoje, minerální vody, sodovky a stolní vody, iontové nápoje, ovocné šťávy, mošty; (33) alkoholické nápoje kromě piva, likéry, aperitivy.
(730) **Lang Jiří**, Puchmajerova 1002, Beroun, 26601, CZ
(740) Ing. Vladimír Belfin, patentový zástupce, P.O.BOX 117, Kladno, 27280

- (210) **O-497173**
(220) 03.08.2012
(320) 03.08.2012
(511) 44
(540)



- (510) (44) stomatologické služby všeho druhu.
(730) **Matlová Alice**, Plzeňská 1270/97, Praha 5, 15000, CZ

- (210) **O-497304**
(220) 09.08.2012
(320) 09.08.2012
(511) 35, 41
(540)



- (510) (35) marketing, pronájem reklamních ploch, reklama, propagace, reklamní materiály (rozšiřování-) zákazníkům (letáky, prospekty, tisky, vzorky), styky s veřejností; (41) divadla (představení-), filmové projekce, hudební projekce, koncertní síně, sály, kurzy fitness, organizace a pořádání koncertů, organizace kulturních nebo vzdělávacích výstav, pořádání koncertů (organizace a-), prázdninové tábory (služby-) (zábava), předprodej vstupenek, zábava (služby), živé vystoupení (organizování-).
(730) **Národní dům Frýdek-Místek "příspěvková organizace"**, Palackého 134, Frýdek-Místek, 73801, CZ

- (210) **O-497311**
(220) 09.08.2012
(320) 09.08.2012
(511) 9, 16, 41
(540)



- (510) (9) nahané i nenahané nosiče informací magnetické a elektronické, zejména zvukových, zvukově-obrazových a obrazových záznamů, zejména audiokazety, videokazety, kompaktní disky, magnetofonové pásky, audiovizuální díla na nosičích, hudební díla na nosičích, multimediální aplikace, elektronické informační publikace; (16) periodické i neperiodické publikace a tiskoviny s hudební tematikou, např. časopisy, noviny, knihy, prospekty, plakáty, data a databáze na papírových nosičích, programy, vstupenky, kalendáře, fotografie, pohlednice, samolepky, knihařské výrobky, informační a propagační výrobky z papíru, včetně dekorativních předmětů z

- papíru; (41) hudební činnost, skládání hudby, tvorba rozhlasových a televizních programů, výchovná a zábavná činnost, organizace, příprava a pořádání hudebních vystoupení, koncertů a zábavných pořadů, nahrávání hudební produkce, vydavatelská a nakladatelská činnost, výroba videofilmů.
(730) **Vino Zlomek & Vávra s.r.o.**, Boršice u Blatnice 300, Boršice u Blatnice, 68763, CZ
(740) HALAXOVÁ & HALAXOVÁ, TETRAPAT, RNDr. Zdeňka Halaxová, Ostrovského 911/30, Praha 5 - Smíchov, 15000

- (210) **O-497410**
(220) 14.08.2012
(320) 14.08.2012
(511) 30, 32
(540)



- (510) (30) zmrzlina a led pro osvěžení; (32) nealkoholické nápoje, nealkoholické ovocné nápoje, ovocné výtažky (nealkoholické), ovocné nektary, ovocné šťávy, minerální vody, šumivé nápoje nealkoholické, příchutě na výrobu nápojů, sirupy na výrobu nápojů.
(730) **Kofola ČeskoSlovensko a.s.**, Nad Porubkou 2278/31a, Ostrava, 70800, CZ
(740) Čermák a spol., Mgr. Lukáš Lorenc, advokát, Elišky Peškové 15/735, Praha 5, 15000

- (210) **O-497411**
(220) 14.08.2012
(320) 14.08.2012
(511) 30, 32
(540)



- (510) (30) zmrzlina a led pro osvěžení; (32) nealkoholické nápoje, nealkoholické ovocné nápoje, ovocné výtažky (nealkoholické), ovocné nektary, ovocné šťávy, minerální vody, šumivé nápoje nealkoholické, příchutě na výrobu nápojů, sirupy na výrobu nápojů.
(730) **Kofola ČeskoSlovensko a.s.**, Nad Porubkou 2278/31a, Ostrava, 70800, CZ
(740) Čermák a spol., Mgr. Lukáš Lorenc, advokát, Elišky Peškové 15/735, Praha 5, 15000

- (210) **O-497412**
(220) 14.08.2012
(320) 14.08.2012
(511) 30, 32
(540)



- (510) (30) zmrzlina a led pro osvěžení; (32) nealkoholické nápoje, nealkoholické ovocné nápoje, ovocné výtažky (nealkoholické), ovocné nektary, ovocné šťávy, minerální vody, šumivé nápoje nealkoholické, příchutě na výrobu nápojů, sirupy na výrobu nápojů.

- (730) **Kofola ČeskoSlovensko a.s.**, Nad Porubkou 2278/31a, Ostrava, 70800, CZ
(740) Čermák a spol., Mgr. Lukáš Lorenc, advokát, Elišky Peškové 15/735, Praha 5, 15000

- (210) **O-497618**
(220) 21.08.2012
(320) 21.08.2012
(511) 35, 38, 41
(540)



- (510) (35) reklamní, inzertní a propagační činnost, marketing, reklamní, inzertní a propagační činnost prostřednictvím jakéhokoliv média, prostřednictvím telefonní sítě nebo datové sítě nebo informační sítě nebo elektronické sítě nebo komunikační sítě nebo počítačové sítě, poskytování informačních produktů reklamního charakteru, komerční využití Internetu v oblastech komerčních internetových médií a vyhledávacích služeb, on-line inzerce, marketing a obchod v oblasti reklamního průmyslu, činnost reklamní agentury, zprostředkování v obchodu v oblasti hudebního průmyslu, merchandising, franchising, pomoc při využívání a řízení obchodního podniku, automatizované zpracování dat, pomoc při provozování obchodů a obchodních činnostech průmyslového nebo obchodního podniku, služby, které zahrnují záznam, přepis, vypracování, kompilaci, přenášení nebo systematickosti písemných či datových či elektronických sdělení a záznamů; (38) televizní vysílání, televizní vysílání programů, televizní vysílání zábavných, vzdělávacích, výchovných, soutěžních, diskusních a informačních pořadů, výměna zpráv, šíření, výměna nebo získávání zpráv a informací, šíření elektronických časopisů, informací, elektronických periodik a knih v elektronické podobě prostřednictvím informační nebo datové nebo elektronické nebo komunikační nebo počítačové sítě, zejm. Internetu, pomocí satelitů aj., služby na Internetu související s televizním vysíláním, organizování a technické zabezpečování televizního vysílání, komunikace, poradenská činnost v oblasti sdělovacích prostředků, informační kancelář; (41) umělecká činnost, kulturní tvorba včetně veřejných vystoupení, zprostředkovatelská činnost v oblasti kultury, organizování soutěží a estrád, zpravodajství, sportovní a kulturní aktivity, zábavní činnost, vydavatelská a nakladatelská činnost, produkční práce v oblasti audiovizuální tvorby, zpravodajské služby.
(730) **Pellone Gennaro**, Tovární 258/11, Liberec 10, 46010, CZ
(740) RETROPATENT s.r.o., Mgr. Kamil Kolátor, Dolní nám. 5/679, Jablonec nad Nisou, 46601

- (210) **O-497643**
(220) 22.08.2012
(320) 22.08.2012
(511) 29, 30, 43
(540)



- (510) (29) maso, ryby, drůbež a zvěřina, masné výrobky, paštiky, masové krémy, uzeniny; (30) omáčky (k ochucení), hořčice, ocet, koření; (43) restaurace, restaurace samoobslužné, jídelny a závodní jídelny, motely (služby), zásobování, provoz stánků s rychlým občerstvením, příprava a prodej masa a pokrmových specialit, příprava a prodej masa a pokrmů přes ulici a na objednávku přes Internet a telefon.
(590) Barevná

- (730) **LOGANTON s.r.o.**, Ovocný trh 1096/8, Praha 1, 11000, CZ
(740) PROPATENT, Ing. Vlasta Sedláčková, Ke Kateřinkám 1393, Praha 4, 14900

- (210) **O-497795**
(220) 29.08.2012
(320) 29.08.2012
(511) 3, 5, 29, 30
(540)

Arthrostop Comfort

- (510) (3) přípravky pro bělení a jiné prací prostředky, přípravky pro čištění, leštění, odmašťování a broušení, mýdla, parfumerie, vonné oleje, kosmetika, vlasové vody (lotions), zubní pasty; (5) výrobky farmaceutické a parafarmaceutické, vitamíny a minerály a stopové prvky, dietní a nutriční přípravky a léčiva, medicínální sirupy, výtažky z léčivých bylin a kombinované přípravky vitamínů, minerálů, stopových prvků a bylinných výtažků, potravinové doplňky obohacené vitamíny nebo minerály nebo stopovými prvky, vitamínové přípravky, vitamíny a multivitaminové preparáty, minerály a multiminerálové preparáty, bylinné čaje, léčivé byliny, cukrovinky nebo pastilky nebo tabletky nebo tobolky nebo kapsle nebo žvýkačky s léčivými přísadami, dietetické látky upravené pro lékařské účely, minerální vody a dietetické nápoje upravené pro lékařské účely, dietní potraviny upravené pro lékařské účely, doplňky výživové pro lékařské účely, bílkovinné přípravky nebo potravina pro lékařské účely, balzámy a krémy a masti pro lékařské účely, chemické přípravky pro lékařské účely, léčivé oleje, oleje pro lékařské účely, tuky pro lékařské účely, léčivé soli, tinktury pro lékařské účely, bylinné výtažky nebo sirupy, vitamínová a minerální výživa ve formě koncentrátů, proteinové koncentráty jako výživné přísady k potravinám, droždí pro farmaceutické účely, potravinové doplňky s léčebnými účinky, výživné nebo dietetické přípravky pro lékařské účely pro denní doplnění stravy jako instantní strava nebo samostatná směs, která se skládá hlavně z mléka v prášku nebo ze živočišných nebo zeleninových proteinů, také s přísadkou vitamínů nebo minerálů nebo stopových prvků nebo cukru, potravinové doplňky ne pro lékařské účely obsahující látky živočišného původu, potravinové doplňky ne pro lékařské účely obsahující látky rostlinného původu; (29) protein pro lidskou spotřebu, proteinové výrobky a přípravky pro výživu, přípravky zvláštní výživy pro sportovce nebo osoby s vysokým energetickým výdejem, jedlá želatina, želatinové výrobky a přípravky pro výživu, tuky jedlé, oleje jedlé, extrakty z chaluž jako výživa, výživné přípravky pro denní doplnění stravy, která se skládá hlavně z mléka v prášku nebo ze živočišných nebo zeleninových proteinů, také s přísadkou vitamínů nebo minerálů nebo stopových prvků nebo cukru, mléko, mléčné výrobky, jogurty, konzervované, sušené, vařené nebo nakládané ovoce nebo zelenina, polévky, vývary, bujóny; (30) cukrovinky, žvýkačky, bonbóny, zmrzliny, pekařské výrobky, cukrářské výrobky, kakao, káva, čaj, čokoláda, nápoje čokoládové, čajové, kakaové nebo kávové, potraviny a pokrmy z obilovin pro lidskou spotřebu, těstoviny, muesli, med, propolis pro lidskou potřebu.

- (730) **WALMARK, a.s.**, Oldřichovice 44, Třinec, 73961, CZ
(740) Advokátní a patentová kancelář VYSKOČIL, KROŠLÁK a spol., Dana Lukajová, patentový zástupce, Voršílská 10, Praha 1, 11000

- (210) **O-497796**
(220) 29.08.2012
(320) 29.08.2012
(511) 3, 5, 29, 30
(540)

Proenzi Comfort

- (510) (3) přípravky pro bělení a jiné prací prostředky, přípravky pro čištění, leštění, odmašťování a broušení, mýdla, parfumerie, vonné oleje, kosmetika, vlasové vody (lotions), zubní pasty; (5) výrobky farmaceutické a parafarmaceutické, vitamíny a minerály a stopové prvky, dietní a nutriční přípravky a léčiva, medicínální sirupy, výtažky z léčivých bylin a kombinované přípravky vitamínů, minerálů, stopových prvků a bylinných výtažků, potravinové doplňky obohacené vitamíny nebo minerály nebo stopovými prvky, vitamínové přípravky, vitamíny a multivitaminové preparáty, minerály a multiminerálové preparáty, bylinné čaje, léčivé byliny, cukrovinky nebo pastilky

nebo tabletky nebo tobolky nebo kapsle nebo žvýkačky s léčivými přísadami, dietetické látky upravené pro lékařské účely, minerální vody a dietetické nápoje upravené pro lékařské účely, dietní potraviny upravené pro lékařské účely, doplňky výživové pro lékařské účely, bílkovinné přípravky nebo potravina pro lékařské účely, balzámy a krémy a masti pro lékařské účely, chemické přípravky pro lékařské účely, léčivé oleje, oleje pro lékařské účely, tuky pro lékařské účely, léčivé soli, tinktury pro lékařské účely, bylinné výtažky nebo sirupy, vitamínová a minerální výživa ve formě koncentrátů, proteinové koncentráty jako výživné přísady k potravinám, droždí pro farmaceutické účely, potravinové doplňky s léčebnými účinky, výživné nebo dietetické přípravky pro lékařské účely pro denní doplnění stravy jako instantní strava nebo samostatná směs, která se skládá hlavně z mléka v prášku nebo ze živočišných nebo zeleninových proteinů, také s přísadkami vitamínů nebo minerálů nebo stopových prvků nebo cukru, potravinové doplňky ne pro lékařské účely obsahující látky živočišného původu, potravinové doplňky ne pro lékařské účely obsahující látky rostlinného původu; (29) protein pro lidskou spotřebu, proteinové výrobky a přípravky pro výživu, přípravky zvláštní výživy pro sportovce nebo osoby s vysokým energetickým výdejem, jedlá želatina, želatinové výrobky a přípravky pro výživu, tuky jedlé, oleje jedlé, extrakty z chaluh jako výživa, výživné přípravky pro denní doplnění stravy, která se skládá hlavně z mléka v prášku nebo ze živočišných nebo zeleninových proteinů, také s přísadkami vitamínů nebo minerálů nebo stopových prvků nebo cukru, mléko, mléčné výrobky, jogurty, konzervované, sušené, vařené nebo nakládané ovoce nebo zelenina, polévky, vývary, bujóny; (30) cukrovinky, žvýkačky, bonbóny, zmrzliny, pekařské výrobky, cukrářské výrobky, kakao, káva, čaj, čokoláda, nápoje čokoládové, čajové, kakaové nebo kávové, potraviny a pokrmy z obilovin pro lidskou spotřebu, těstoviny, muesli, med, propolis pro lidskou potřebu.

(730) **WALMARK, a.s.**, Oldřichovice 44, Třinec, 73961, CZ
(740) Advokátní a patentová kancelář VYSKOČIL, KROŠLÁK a spol., Dana Lukajová, patentový zástupce, Voršilská 10, Praha 1, 11000

(210) **O-497838**
(220) 31.08.2012
(320) 31.08.2012
(511) 3, 5, 29, 30
(540)

NeoArthrostop

(510) (3) přípravky pro bělení a jiné prací prostředky, přípravky pro čištění, leštění, odmašťování a broušení, mýdla, parfumerie, vonné oleje, kosmetika, vlasové vody (lotions), zubní pasty; (5) výrobky farmaceutické a parafarmaceutické, vitamíny a minerály a stopové prvky, dietní a nutriční přípravky a léčiva, medicínální sirupy, výtažky z léčivých bylin a kombinované přípravky vitamínů, minerálů, stopových prvků a bylinných výtažků, potravinové doplňky obohacené vitamíny nebo minerály nebo stopovými prvky, vitamínové přípravky, vitamíny a multivitaminové preparáty, minerály a multiminerálové preparáty, bylinné čaje, léčivé byliny, cukrovinky nebo pastilky nebo tabletky nebo tobolky nebo kapsle nebo žvýkačky s léčivými přísadami, dietetické látky upravené pro lékařské účely, minerální vody a dietetické nápoje upravené pro lékařské účely, dietní potraviny upravené pro lékařské účely, doplňky výživové pro lékařské účely, bílkovinné přípravky nebo potravina pro lékařské účely, balzámy a krémy a masti pro lékařské účely, chemické přípravky pro lékařské účely, léčivé oleje, oleje pro lékařské účely, tuky pro lékařské účely, léčivé soli, tinktury pro lékařské účely, bylinné výtažky nebo sirupy, vitamínová a minerální výživa ve formě koncentrátů, proteinové koncentráty jako výživné přísady k potravinám, droždí pro farmaceutické účely, potravinové doplňky s léčebnými účinky, výživné nebo dietetické přípravky pro lékařské účely pro denní doplnění stravy jako instantní strava nebo samostatná směs, která se skládá hlavně z mléka v prášku nebo ze živočišných nebo zeleninových proteinů, také s přísadkami vitamínů nebo minerálů nebo stopových prvků nebo cukru, potravinové doplňky ne pro lékařské účely obsahující látky živočišného původu, potravinové doplňky ne pro lékařské účely obsahující látky rostlinného původu; (29) protein pro lidskou spotřebu, proteinové výrobky a přípravky pro výživu, přípravky zvláštní výživy pro sportovce nebo osoby s vysokým energetickým výdejem, jedlá želatina,

želatinové výrobky a přípravky pro výživu, tuky jedlé, oleje jedlé, extrakty z chaluh jako výživa, výživné přípravky pro denní doplnění stravy, která se skládá hlavně z mléka v prášku nebo ze živočišných nebo zeleninových proteinů, také s přísadkami vitamínů nebo minerálů nebo stopových prvků nebo cukru, mléko, mléčné výrobky, jogurty, konzervované, sušené, vařené nebo nakládané ovoce nebo zelenina, polévky, vývary, bujóny; (30) cukrovinky, žvýkačky, bonbóny, zmrzliny, pekařské výrobky, cukrářské výrobky, kakao, káva, čaj, čokoláda, nápoje čokoládové, čajové, kakaové nebo kávové, potraviny a pokrmy z obilovin pro lidskou spotřebu, těstoviny, muesli, med, propolis pro lidskou potřebu.

(730) **WALMARK a.s.**, Oldřichovice 44, Třinec, 73961, CZ
(740) Advokátní a patentová kancelář VYSKOČIL, KROŠLÁK a spol., Dana Lukajová, patentový zástupce, Voršilská 10, Praha 1, 11000

(210) **O-498013**
(220) 07.09.2012
(320) 07.09.2012
(511) 9, 14, 16, 35, 41
(540)



Mezinárodní taneční festival

(9) nosiče záznamů, videokazety, audiokazety, kompaktní disky audio-video, kompaktní optické disky, CD ROM, informace a záznamy na jakémkoli nosiči - v rámci této třídy; (14) upomínkové předměty z kovů (plakety a medaile), poutače, odznaky - vše z drahých kovů; (16) publikace a tiskoviny zejména se sportovní a taneční tematikou, vstupenky, pozvánky a průkazy, tištěné programy a programové brožury, letáky, tištěné publikace, razítka, diplomy, děkovné a pamětní; (35) reklamní a propagační činnost - propagace výuky tance, společenské výchovy a společenské zábavy, rozesílání propagačního materiálu (letáků, prospektů, tiskovin, vzorků a letáků), vylepování plakátů, venkovní reklama, předvádění zboží, rozšiřování reklamních materiálů zákazníkům (letáky, prospekty, tisky, vzorky), aktualizování reklamních materiálů, rozšiřování reklamních nebo inzertních materiálů, rozšiřování vzorků (zboží), vydávání reklamních nebo náborových, propagačních a inzertních textů, rozhlasová reklama, televizní reklama, organizování komerčních a reklamních výstav, pronájem reklamních ploch, obchodní reklama (pro třetí osoby -), umělci (agentury), pořádání veletrhů pro obchodní a reklamní účely, dodavatelské služby pro třetí osoby (nákup výrobků a služeb pro jiné podniky), vyhledávání sponzorů, marketing; (41) organizování a vedení konferencí, organizování a vedení seminářů, organizace plesů, organizování představení, organizace soutěží (vzdělávacích a zábavních), organizování sportovních soutěží, školení, vyučování, organizování živého vystoupení, výchovná, vzdělávací, poznávací a zábavní činnost, výchova mládeže, organizace výuky tance, taneční zábavy a tanečně sportovních aktivit - soutěže, večírky, klubová činnost, taneční klub, organizace tréninku tanečního sportu, výuka a trénování tanečního sportu, vyučování v oboru umění - tanec, organizování a pořádání národních a mezinárodních soutěží (zejména v tanci a tanečním sportu), poskytování standardních, latinsko-amerických nebo jiných tanečních ukázek, spolupráce se zájmovými seskupeními a organizacemi v oblasti sportu a kultury, zajišťování pořádání soutěží v tanečním sportu a jiných družích tance, pořádání vzdělávacích akcí pro tanečnický a porotce, vydávání textů, s výjimkou reklamních a náborových, půjčování filmů, výroba rozhlasových a televizních programů, televizní zábava, živé představení, organizování živého vystoupení, výroba videofilmů, předprodej vstupenek, organizování představení (manažerské služby), služby v oblasti prodeje vstupenek (zábava), psaní scénářů, střih videopásků.

(730) **Barnat Petr**, Malkovského 590, Praha 9 - Letňany, 19900, CZ

(210) **O-498279**
(220) 19.09.2012

(320) 19.09.2012
(511) 12, 37, 40, 42
(540)

BRISTELL

(510) (12) ultralehká a lehká sportovní letadla, jejich díly a součásti, jmenovitě podvozky, křídla, klapky, zadní části trupu, přední části trupu, kostry (trupy), gondoly, speciální nábytek pro letadla, sedadla pro letadla, křesla pro letadla, letecké přístroje, pozemní zařízení pro letecký výcvik; (37) opravy a údržba letadel a součástí letadel, informační a konzultační služby vztahující se k uvedeným službám; (40) zakázková výroba výrobků pro letectví a výrobu letadel, výrobní služby pro letectví a výrobu letadel, informační a konzultační služby vztahující se k uvedeným službám; (42) vědecké a technologické služby a související výzkum a projektování, analytické a výzkumné služby v průmyslu, navrhování a vývoj počítačového hardwaru a softwaru.

(730) **BRM AERO, s.r.o.**, Václava Kuliška 1224, Uherské Hradiště - Mařatice, 68605, CZ

(740) Havel, Holásek & Partners s.r.o., advokátní kancelář, Mgr. Robert Nešpůrek, LL.M., Týn 1049/3, Praha 1, 11000

(540)

ЭСТМАР

(510) (5) léčiva, farmaceutické přípravky humánní.
(730) **Zentiva Group, a.s.**, U kabelovny 130, Praha 10 - Dolní Měcholupy, 10237, CZ
(740) Rott, Růžička & Guttman Patentové, známkové a advokátní kanceláře, JUDr. Vladimír Rott, Vinohradská 37, Praha 2, 12000

(210) **O-498444**
(220) 26.09.2012
(320) 26.09.2012
(511) 5
(540)

(210) **O-498280**
(220) 19.09.2012
(320) 19.09.2012
(511) 12, 37, 40, 42
(540)



(510) (12) ultralehká a lehká sportovní letadla, jejich díly a součásti, jmenovitě podvozky, křídla, klapky, zadní části trupu, přední části trupu, kostry (trupy), gondoly, speciální nábytek pro letadla, sedadla pro letadla, křesla pro letadla, letecké přístroje, pozemní zařízení pro letecký výcvik; (37) opravy a údržba letadel a součástí letadel, informační a konzultační služby vztahující se k uvedeným službám; (40) zakázková výroba výrobků pro letectví a výrobu letadel, výrobní služby pro letectví a výrobu letadel, informační a konzultační služby vztahující se k uvedeným službám; (42) vědecké a technologické služby a související výzkum a projektování, analytické a výzkumné služby v průmyslu, navrhování a vývoj počítačového hardwaru a softwaru.

(730) **BRM AERO, s.r.o.**, Václava Kuliška 1224, Uherské Hradiště - Mařatice, 68605, CZ

(740) Havel, Holásek & Partners s.r.o., advokátní kancelář, Mgr. Robert Nešpůrek, LL.M., Týn 1049/3, Praha 1, 11000

(510) (5) léčiva, farmaceutické přípravky humánní.
(730) **Zentiva Group, a.s.**, U kabelovny 130, Praha 10 - Dolní Měcholupy, 10237, CZ
(740) Rott, Růžička & Guttman Patentové, známkové a advokátní kanceláře, JUDr. Vladimír Rott, Vinohradská 37, Praha 2, 12000

(210) **O-498445**
(220) 26.09.2012
(320) 26.09.2012
(511) 5
(540)

ТЕРИНДРОС

(510) (5) léčiva, farmaceutické přípravky humánní.
(730) **Zentiva Group, a.s.**, U kabelovny 130, Praha 10 - Dolní Měcholupy, 10237, CZ
(740) Rott, Růžička & Guttman Patentové, známkové a advokátní kanceláře, JUDr. Vladimír Rott, Vinohradská 37, Praha 2, 12000

(210) **O-498442**
(220) 26.09.2012
(320) 26.09.2012
(511) 5
(540)

(210) **O-498446**
(220) 26.09.2012
(320) 26.09.2012
(511) 5
(540)

ЛЕТЕ

(510) (5) léčiva, farmaceutické přípravky humánní.
(730) **Zentiva Group, a.s.**, U kabelovny 130, Praha 10 - Dolní Měcholupy, 10237, CZ
(740) Rott, Růžička & Guttman Patentové, známkové a advokátní kanceláře, JUDr. Vladimír Rott, Vinohradská 37, Praha 2, 12000

(210) **O-498443**
(220) 26.09.2012
(320) 26.09.2012
(511) 5

ТЕРИПОС

(510) (5) léčiva, farmaceutické přípravky humánní.
(730) **Zentiva Group, a.s.**, U kabelovny 130, Praha 10 - Dolní Měcholupy, 10237, CZ
(740) Rott, Růžička & Guttman Patentové, známkové a advokátní kanceláře, JUDr. Vladimír Rott, Vinohradská 37, Praha 2, 12000

(210) **O-498447**
(220) 26.09.2012
(320) 26.09.2012
(511) 5

(540)

ТЕРИПАОС

- (510) (5) léčiva, farmaceutické přípravky humánní.
(730) **Zentiva Group, a.s.**, U kabelovny 130, Praha 10 - Dolní Měcholupy, 10237, CZ
(740) Rott, Růžička & Guttman Patentové, známkové a advokátní kanceláře, JUDr. Vladimír Rott, Vinohradská 37, Praha 2, 12000

(210) **O-498448**
(220) 26.09.2012
(320) 26.09.2012
(511) 5
(540)

(540)

ЗОЛЕНДРОС

- (510) (5) léčiva, farmaceutické přípravky humánní.
(730) **Zentiva Group, a.s.**, U kabelovny 130, Praha 10 - Dolní Měcholupy, 10237, CZ
(740) Rott, Růžička & Guttman Patentové, známkové a advokátní kanceláře, JUDr. Vladimír Rott, Vinohradská 37, Praha 2, 12000

(210) **O-498459**
(220) 26.09.2012
(320) 26.09.2012
(511) 5
(540)

СИДАТРИЯ

- (510) (5) léčiva, farmaceutické přípravky humánní.
(730) **Zentiva Group, a.s.**, U kabelovny 130, Praha 10 - Dolní Měcholupy, 10237, CZ
(740) Rott, Růžička & Guttman Patentové, známkové a advokátní kanceláře, JUDr. Vladimír Rott, Vinohradská 37, Praha 2, 12000

(210) **O-498456**
(220) 26.09.2012
(320) 26.09.2012
(511) 5
(540)

ДУТАЗЕН

- (510) (5) léčiva, farmaceutické přípravky humánní.
(730) **Zentiva Group, a.s.**, U kabelovny 130, Praha 10 - Dolní Měcholupy, 10237, CZ
(740) Rott, Růžička & Guttman Patentové, známkové a advokátní kanceláře, JUDr. Vladimír Rott, Vinohradská 37, Praha 2, 12000

(210) **O-498460**
(220) 26.09.2012
(320) 26.09.2012
(511) 5
(540)

КАР-АМЛО

- (510) (5) léčiva, farmaceutické přípravky humánní.
(730) **Zentiva Group, a.s.**, U kabelovny 130, Praha 10 - Dolní Měcholupy, 10237, CZ
(740) Rott, Růžička & Guttman Patentové, známkové a advokátní kanceláře, JUDr. Vladimír Rott, Vinohradská 37, Praha 2, 12000

(210) **O-498457**
(220) 26.09.2012
(320) 26.09.2012
(511) 5
(540)

АЛЬГОКСИБ

- (510) (5) léčiva, farmaceutické přípravky humánní.
(730) **Zentiva Group, a.s.**, U kabelovny 130, Praha 10 - Dolní Měcholupy, 10237, CZ
(740) Rott, Růžička & Guttman Patentové, známkové a advokátní kanceláře, JUDr. Vladimír Rott, Vinohradská 37, Praha 2, 12000

(210) **O-498462**
(220) 26.09.2012
(320) 26.09.2012
(511) 5
(540)

КАПЕЗЕН

- (510) (5) léčiva, farmaceutické přípravky humánní.
(730) **Zentiva Group, a.s.**, U kabelovny 130, Praha 10 - Dolní Měcholupy, 10237, CZ
(740) Rott, Růžička & Guttman Patentové, známkové a advokátní kanceláře, JUDr. Vladimír Rott, Vinohradská 37, Praha 2, 12000

(210) **O-498458**
(220) 26.09.2012
(320) 26.09.2012
(511) 5

ЭНЗОЛА

- (510) (5) léčiva, farmaceutické přípravky humánní.
(730) **Zentiva Group, a.s.**, U kabelovny 130, Praha 10 - Dolní Měcholupy, 10237, CZ
(740) Rott, Růžička & Guttman Patentové, známkové a advokátní kanceláře, JUDr. Vladimír Rott, Vinohradská 37, Praha 2, 12000

(210) **O-498464**
(220) 26.09.2012
(320) 26.09.2012
(511) 5

(540)

НЫЛЕДА

- (510) (5) léčiva, farmaceutické přípravky humánní.
(730) **Zentiva Group, a.s.**, U kabelovny 130, Praha 10 - Dolní Měcholupy, 10237, CZ
(740) Rott, Růžička & Guttman Patentové, známkové a advokátní kanceláře, JUDr. Vladimír Rott, Vinohradská 37, Praha 2, 12000
-

(210) **O-498465**
(220) 26.09.2012
(320) 26.09.2012
(511) 5
(540)

ЗОДГАНЕ

- (510) (5) léčiva, farmaceutické přípravky humánní.
(730) **Zentiva Group, a.s.**, U kabelovny 130, Praha 10 - Dolní Měcholupy, 10237, CZ
(740) Rott, Růžička & Guttman Patentové, známkové a advokátní kanceláře, JUDr. Vladimír Rott, Vinohradská 37, Praha 2, 12000
-

(210) **O-498466**
(220) 26.09.2012
(320) 26.09.2012
(511) 5
(540)

ДАДИВА

- (510) (5) léčiva, farmaceutické přípravky humánní.
(730) **Zentiva Group, a.s.**, U kabelovny 130, Praha 10 - Dolní Měcholupy, 10237, CZ
(740) Rott, Růžička & Guttman Patentové, známkové a advokátní kanceláře, JUDr. Vladimír Rott, Vinohradská 37, Praha 2, 12000
-

Zamítnuté a částečně zamítnuté přihlášky ochranných známek po zveřejnění

Zjistí-li Úřad v průběhu řízení o námitkách, že přihlašovaná ochranná známka nespĺňuje podmínky pro zápis, přihlášku zamítne. Zjistí-li, že přihlašovaná ochranná známka nespĺňuje podmínky pro zápis jen pro některé výrobky nebo služby, přihlášku zamítne v rozsahu výrobků nebo služeb, pro které přihláška nespĺňuje podmínky zápisu. S ohledem na tuto skutečnost, obsahuje tato kapitola údaje o rozhodnutích o zamítnutí přihlášky ochranné známky v celém nebo částečném rozsahu na základě ustanovení § 26 zákona č. 441/2003 Sb.

Údaje o výsledku rozhodnutí (zamítnutí přihlášky, částečné zamítnutí přihlášky) jsou uvedeny za datem právní moci rozhodnutí pod INID kódem (583) s názvem "Datum právní moci rozhodnutí/výsledek rozhodnutí".

(210) **O-453859**

(540)

HAMMER
ENTERTAINMENT

(583) 01.10.2012 / zamítnutí přihlášky

(210) **O-479379**

(540)

LEOPARD

(583) 01.10.2012 / částečné zamítnutí přihlášky

(210) **O-480191**

(540)

Бальзам
ПРОМЕД

(583) 25.09.2012 / částečné zamítnutí přihlášky

(210) **O-480408**

(540)

DON CORLEONE PIZZA

(583) 25.09.2012 / částečné zamítnutí přihlášky

(210) **O-481820**

(540)

Essenses

(583) 01.10.2012 / částečné zamítnutí přihlášky

(210) **O-483863**

(540)

Prostalan Quattro

(583) 02.10.2012 / zamítnutí přihlášky

(210) **O-484902**

(540)

DRG

(583) 02.10.2012 / částečné zamítnutí přihlášky

(210) **O-485902**

(540)

Gumáci

(583) 25.09.2012 / zamítnutí přihlášky

(210) **O-487399**

(540)

SANIX



(583) 25.09.2012 / částečné zamítnutí přihlášky

(210) **O-488602**

(540)

GEOTEST

(583) 02.10.2012 / částečné zamítnutí přihlášky

(210) **O-492645**

(540)

GreenPower

(583) 01.10.2012 / zamítnutí přihlášky

Zamítnuté námítky týkající se ochranných známek

V průběhu řízení o námítkách může být Úřadem zjištěno, že přihlašovaná ochranná známka, která byla zveřejněna ve Věstníku, nezasahuje do zákonem chráněných starších práv třetích osob, tzv. namítajících, uvedených v ustanovení § 7 zákona č. 441/2003 Sb., a proto Úřad námítky zamítne. Údaje o rozhodnutích o zamítnutí námitek na základě ustanovení § 26 zákona č. 441/2003 Sb. jsou obsaženy v této kapitole.

(210) **O-483158**
(540)



(583) 02.10.2012

(210) **O-483835**
(540)



(583) 26.09.2012

(210) **O-485648**
(540)



(583) 01.10.2012

Přehled zápisů ochranných známek bez změny ve vztahu ke zveřejněným přihláškám

Kapitola obsahuje údaje o ochranných známkách zapsaných na základě ustanovení § 28 odst. 1 zákona č. 441/2003 Sb., u kterých nedošlo ke změně údajů oproti zveřejněné přihlášce ochranné známky.

Číselný přehled

327619, 327621, 327622, 327624, 327625, 327627, 327628, 327629, 327631, 327632, 327633, 327634, 327635, 327636, 327637, 327638, 327639, 327640, 327641, 327642, 327643, 327644, 327645, 327646, 327647, 327648, 327649, 327650, 327651, 327652, 327653, 327654, 327655, 327656, 327657, 327658, 327659, 327660, 327661, 327662, 327663, 327664, 327665, 327666, 327667, 327668, 327669, 327670, 327671, 327672, 327673, 327674, 327675, 327676, 327677, 327678, 327679, 327680, 327681, 327682, 327683, 327684, 327685, 327686, 327687, 327688, 327689, 327690, 327691, 327692, 327693, 327694, 327695, 327696, 327697, 327698, 327699, 327700, 327701, 327702, 327703, 327704, 327705, 327706, 327707, 327708, 327709, 327710, 327711, 327712, 327713, 327714, 327715, 327716.

Zápis ochranných známek bez změny ve vztahu ke zveřejněným přihláškám

(111) 327619	(210) O-488706
(220) 11.03.2009	
(320) 11.03.2009	
(442) 27.06.2012	
(151) 03.10.2012	
(730) Gojda Milan , Nerudova 254/9, Praha 1, 11800, CZ	
(210) O-466479	
(111) 327621	(111) 327631
(220) 08.03.2010	(220) 06.10.2011
(320) 08.03.2010	(320) 06.10.2011
(442) 05.05.2010	(442) 27.06.2012
(151) 03.10.2012	(151) 03.10.2012
(730) AB - Cont s.r.o. , Brněnská 700/25, Hradec Králové, 50006, CZ	(730) FIŠER KVĚTINY s.r.o. , Pražská 79/5, Plzeň, 30100, CZ
(210) O-474901	(210) O-489220
(111) 327622	(111) 327632
(220) 15.11.2010	(220) 31.10.2011
(320) 15.11.2010	(320) 31.10.2011
(442) 06.04.2011	(442) 27.06.2012
(151) 03.10.2012	(151) 03.10.2012
(730) Pivovar ZUBR a.s. , Komenského 35, Přerov, 75051, CZ	(730) UNI HOBBY a.s. , Vinohradská 365/10, Praha 2, 12000, CZ
(210) O-481007	(210) O-489856
(111) 327624	(111) 327633
(220) 22.06.2011	(220) 31.10.2011
(320) 22.06.2011	(320) 31.10.2011
(442) 27.06.2012	(442) 27.06.2012
(151) 03.10.2012	(151) 03.10.2012
(730) ŠKODA VAGONKA a.s. , 1. máje 3176/102, Ostrava, 70300, CZ	(730) UNI HOBBY a.s. , Vinohradská 365/10, Praha 2, 12000, CZ
(210) O-486726	(210) O-489857
(111) 327625	(111) 327634
(220) 22.06.2011	(220) 25.11.2011
(320) 22.06.2011	(320) 25.11.2011
(442) 27.06.2012	(442) 27.06.2012
(151) 03.10.2012	(151) 03.10.2012
(730) ŠKODA VAGONKA a.s. , 1. máje 3176/102, Ostrava, 70300, CZ	(730) Lekhman Victor , Hráskeho 1928/21, Praha 4, 14000, CZ
(210) O-486727	(210) O-490617
(111) 327627	(111) 327635
(220) 22.08.2011	(220) 30.11.2011
(320) 22.08.2011	(320) 30.11.2011
(442) 27.06.2012	(442) 27.06.2012
(151) 03.10.2012	(151) 03.10.2012
(730) Fortuna Loterie a.s. , Vodičkova 30, Praha 1, 11000, CZ	(730) Total Digital s.r.o. , Jinonická 80/804, Praha 5, 15800, CZ
(210) O-488115	(210) O-490751
(111) 327628	(111) 327636
(220) 15.09.2011	(220) 07.12.2011
(320) 15.09.2011	(320) 07.12.2011
(442) 27.06.2012	(442) 27.06.2012
(151) 03.10.2012	(151) 03.10.2012
(730) Bohemia Lignum - Stavební výplně a.s. , Botanická 252/6, Dalovice, 36263, CZ	(730) Czech Blades s.r.o. , Brněnská 559, Jevíčko, 56943, CZ
(210) O-488701	(210) O-490913
(111) 327629	(111) 327637
(220) 15.09.2011	(220) 07.12.2011
(320) 15.09.2011	(320) 07.12.2011
(442) 27.06.2012	(442) 27.06.2012
(151) 03.10.2012	(151) 03.10.2012
(730) GLOBAL CARE s.r.o. , Londýnská 376/57, Praha 2, 12000, CZ	(730) Heineken Česká republika, a.s. , U Pivovaru 1, Krušovice, 27053, CZ
	(210) O-490921
	(111) 327638
	(220) 19.12.2011
	(320) 19.12.2011

(442) 27.06.2012 (151) 03.10.2012 (730) Centrum Pivovar a.s. , Radlická 663/28, Praha 5, 15000, CZ (210) O-491226	(210) O-491796
(111) 327639 (220) 19.12.2011 (320) 19.12.2011 (442) 27.06.2012 (151) 03.10.2012 (730) Apollo store a.s. , Vodičkova 20, Praha 1, 11000, CZ (210) O-491231	(111) 327647 (220) 16.01.2012 (320) 16.01.2012 (442) 27.06.2012 (151) 03.10.2012 (730) Budějovický Budvar, n.p. , Karoliny Světlé 4, České Budějovice, 37021, CZ (210) O-491797
(111) 327640 (220) 23.12.2011 (320) 23.12.2011 (442) 27.06.2012 (151) 03.10.2012 (730) Letiště Praha, a.s. , K Letišti 6/1019, Praha 6, 16008, CZ (210) O-491357	(111) 327648 (220) 01.02.2012 (320) 01.02.2012 (442) 27.06.2012 (151) 03.10.2012 (730) HSoft group s.r.o. , Kelč 87, Kelč, 75643, CZ (210) O-491891
(111) 327641 (220) 05.01.2012 (320) 05.01.2012 (442) 27.06.2012 (151) 03.10.2012 (730) Ringier Axel Springer CZ a.s. , Komunardů 1584/42, Praha 7, 17000, CZ (210) O-491509	(111) 327649 (220) 25.01.2012 (320) 25.01.2012 (442) 27.06.2012 (151) 03.10.2012 (730) STAROMĚSTSKÝ SKIPAS, o.s. , Kladská 171, Staré Město, 78832, CZ (210) O-492069
(111) 327642 (220) 05.01.2012 (320) 05.01.2012 (442) 27.06.2012 (151) 03.10.2012 (730) ENERGY TRAVEL s.r.o. , K Železnici 294, Praha 9, 19011, CZ (210) O-491511	(111) 327650 (220) 25.01.2012 (320) 25.01.2012 (442) 27.06.2012 (151) 03.10.2012 (730) Bell Technology spol. s r.o. , V. F. Veselého 2635/15, Praha 20, 19300, CZ (210) O-492073
(111) 327643 (220) 09.01.2012 (320) 09.01.2012 (442) 27.06.2012 (151) 03.10.2012 (730) Nobilis Tilia s.r.o. , Vlčí Hora 147, Krásná Lípa, 40746, CZ (210) O-491596	(111) 327651 (220) 25.01.2012 (320) 25.01.2012 (442) 27.06.2012 (151) 03.10.2012 (730) DELEX, spol. s r.o. , Denisovo nábřeží 4, Plzeň, 30543, CZ (210) O-492084
(111) 327644 (220) 16.01.2012 (320) 16.01.2012 (442) 27.06.2012 (151) 03.10.2012 (730) Ha Nguyen Ba , Palackého náměstí 576/46, Česká Lípa, 47001, CZ (210) O-491767	(111) 327652 (220) 25.01.2012 (320) 25.01.2012 (442) 27.06.2012 (151) 03.10.2012 (730) DELEX, spol. s r.o. , Denisovo nábřeží 4, Plzeň, 30543, CZ (210) O-492085
(111) 327645 (220) 16.01.2012 (320) 16.01.2012 (442) 27.06.2012 (151) 03.10.2012 (730) Občanské sdružení chovatelů Irských cobů Irish cob society of the Czech republic , Vraňany 125, 27707, CZ (210) O-491795	(111) 327653 (220) 25.01.2012 (320) 25.01.2012 (442) 27.06.2012 (151) 03.10.2012 (730) DELEX, spol. s r.o. , Denisovo nábřeží 4, Plzeň, 30543, CZ (210) O-492086
(111) 327646 (220) 16.01.2012 (320) 16.01.2012 (442) 27.06.2012 (151) 03.10.2012 (730) Budějovický Budvar, n.p. , Karoliny Světlé 4, České Budějovice, 37021, CZ	(111) 327654 (220) 30.01.2012 (320) 30.01.2012 (442) 27.06.2012 (151) 03.10.2012 (730) Letiště Praha, a.s. , K Letišti 6/1019, Praha 6, 16008, CZ (210) O-492169
	(111) 327655

(220) 31.01.2012 (320) 31.01.2012 (442) 27.06.2012 (151) 03.10.2012 (730) Jones Lang LaSalle IP, Inc. , 2711 Centerville Road, Suite 400, Wilmington, 19808, DE, US (210) O-492232	(730) BOHEMIA SEKT, s.r.o. , Smetanova 220, Starý Plzenec, 33202, CZ (210) O-492536
(111) 327656 (220) 31.01.2012 (320) 31.01.2012 (442) 27.06.2012 (151) 03.10.2012 (730) LANGUAGELAB s.r.o. , U jezu 215, Vrchlabí, 54302, CZ (210) O-492233	(111) 327664 (220) 17.02.2012 (320) 17.02.2012 (442) 27.06.2012 (151) 03.10.2012 (730) Amenit s.r.o. , Křenová 121, Nový Jičín, 74101, CZ (210) O-492733
(111) 327657 (220) 01.02.2012 (320) 01.02.2012 (442) 27.06.2012 (151) 03.10.2012 (730) TOP FACE s.r.o. , Belgická 14, Praha 2, 12000, CZ (210) O-492249	(111) 327665 (220) 22.02.2012 (320) 22.02.2012 (442) 27.06.2012 (151) 03.10.2012 (730) Linhart Tomáš , Horáčkova 1216/27, Praha 4, 14000, CZ (210) O-492883
(111) 327658 (220) 02.02.2012 (320) 02.02.2012 (442) 27.06.2012 (151) 03.10.2012 (730) AVÍZO s.r.o. , Bezdrevská 769, Zlív, 37344, CZ (210) O-492278	(111) 327666 (220) 27.02.2012 (320) 27.02.2012 (442) 27.06.2012 (151) 03.10.2012 (730) Tanetgastro s.r.o. , Trnava 324, Trnava u Zlína, 76318, CZ (210) O-492998
(111) 327659 (220) 02.02.2012 (320) 02.02.2012 (442) 27.06.2012 (151) 03.10.2012 (730) Lehká Gabriela, GASSO , U Srnčího dolu 21, Jablonec nad Nisou, 46601, CZ (210) O-492289	(111) 327667 (220) 27.02.2012 (320) 27.02.2012 (442) 27.06.2012 (151) 03.10.2012 (730) ZWZ, s.r.o. , Golčova 485, Praha 4, 14800, CZ (210) O-493023
(111) 327660 (220) 06.02.2012 (320) 06.02.2012 (442) 27.06.2012 (151) 03.10.2012 (730) Česká průmyslová zdravotní pojišťovna , Jeremenkova 11, Ostrava - Vítkovice, 70300, CZ (210) O-492405	(111) 327668 (220) 28.02.2012 (320) 28.02.2012 (442) 27.06.2012 (151) 03.10.2012 (730) Doc. Ing. Michlovský Miloš, DrSc. , Družstevní 818, Rakvice, 69103, CZ (210) O-493039
(111) 327661 (220) 07.02.2012 (320) 07.02.2012 (442) 27.06.2012 (151) 03.10.2012 (730) VITAR, s.r.o. , Třída Tomáše Bati 385, Zlín, 76302, CZ (210) O-492408	(111) 327669 (220) 28.02.2012 (320) 28.02.2012 (442) 27.06.2012 (151) 03.10.2012 (730) Doc. Ing. Michlovský Miloš, Dr.Sc. , Družstevní 818, Rakvice, 69103, CZ (210) O-493040
(111) 327662 (220) 10.02.2012 (320) 10.02.2012 (442) 27.06.2012 (151) 03.10.2012 (730) Česká republika - Ministerstvo průmyslu a obchodu , Na Františku 32, Praha 1, 11015, CZ (210) O-492515	(111) 327670 (220) 29.02.2012 (320) 29.02.2012 (442) 27.06.2012 (151) 03.10.2012 (730) TEKNIA MANUFACTURING GROUP, S.L. , Camino de Uribbari a Erandio 3, 48950 Erandio - Vizcaya, ES (210) O-493098
(111) 327663 (220) 10.02.2012 (320) 10.02.2012 (442) 27.06.2012 (151) 03.10.2012	(111) 327671 (220) 02.03.2012 (320) 02.03.2012 (442) 27.06.2012 (151) 03.10.2012 (730) VIGOR s.r.o. , Průběžná 41, Praha 10, 10000, CZ (210) O-493144

(111) 327672	(442) 27.06.2012
(220) 02.03.2012	(151) 03.10.2012
(320) 02.03.2012	(730) Blumentritt Martin , Sokolovská 14, Praha 9, 19000, CZ
(442) 27.06.2012	(210) O-493408
(151) 03.10.2012	
(730) APTUM, a.s. , Pražská 1430/34, Praha 10 - Hostivař, 10200, CZ	
(210) O-493150	
<hr/>	
(111) 327673	(442) 27.06.2012
(220) 07.03.2012	(151) 03.10.2012
(320) 07.03.2012	(730) CHANCE a.s. , Radniční 13, Frýdek - Místek, 73801, CZ
(442) 27.06.2012	(210) O-493477
(151) 03.10.2012	
(730) NUTREND D.S., a.s. , Selské nám. 9/43, Olomouc - Chválkovice, 77200, CZ	
(210) O-493280	
<hr/>	
(111) 327674	(442) 27.06.2012
(220) 08.03.2012	(151) 03.10.2012
(320) 08.03.2012	(730) CHANCE a.s. , Radniční 13, Frýdek - Místek, 73802, CZ
(442) 27.06.2012	(210) O-493478
(151) 03.10.2012	
(730) TEXTIL PISKÁČEK s.r.o. , Na Koželužně 614, Kdyně, 34506, CZ	
(210) O-493314	
<hr/>	
(111) 327675	(442) 27.06.2012
(220) 08.03.2012	(151) 03.10.2012
(320) 08.03.2012	(730) CHANCE a.s. , Radniční 13, Frýdek - Místek, 73801, CZ
(442) 27.06.2012	(210) O-493479
(151) 03.10.2012	
(730) TEXTIL PISKÁČEK s.r.o. , Na Koželužně 614, Kdyně, 34506, CZ	
(210) O-493315	
<hr/>	
(111) 327676	(442) 27.06.2012
(220) 07.08.2008	(151) 03.10.2012
(320) 07.08.2008	(730) Mgr. Helena Marková , U Cihelny 687, Jevíčko, 56943, CZ
(442) 27.06.2012	(210) O-493482
(151) 03.10.2012	
(730) GlaxoSmithKline LLC , Corporation Service Company 2711 Centerville Road Suite 400, Wilmington, DE, US	
(210) O-493389	
<hr/>	
(111) 327677	(442) 27.06.2012
(220) 12.03.2012	(151) 03.10.2012
(320) 12.03.2012	(730) Krejčík Jaroslav , Jimlín 135, Louny, 44001, CZ
(442) 27.06.2012	(210) O-493403
(151) 03.10.2012	
(730) Krejčík Jaroslav , Jimlín 135, Louny, 44001, CZ	
(210) O-493403	
<hr/>	
(111) 327678	(442) 27.06.2012
(220) 12.03.2012	(151) 03.10.2012
(320) 12.03.2012	(730) MAGNUM Shop, s.r.o. , Jakubská 121/1, Brno, 60200, CZ
(442) 27.06.2012	(210) O-493404
(151) 03.10.2012	
(730) MAGNUM Shop, s.r.o. , Jakubská 121/1, Brno, 60200, CZ	
(210) O-493404	
<hr/>	
(111) 327679	(442) 27.06.2012
(220) 12.03.2012	(151) 03.10.2012
(320) 12.03.2012	(730) Centario, s.r.o. , Velflíkova 1428/4, Praha 6, 16000, CZ
(442) 27.06.2012	(210) O-493405
(151) 03.10.2012	
(730) Centario, s.r.o. , Velflíkova 1428/4, Praha 6, 16000, CZ	
(210) O-493405	
<hr/>	
(111) 327680	(442) 27.06.2012
(220) 12.03.2012	(151) 03.10.2012
(320) 12.03.2012	(730) GRAFFITTI NETWORKS GRAFIX, spol. s r.o. , Budyňská 289/1, Praha 6 - Suchdol, 16500, CZ
(442) 27.06.2012	(210) O-493509
(151) 03.10.2012	
(730) GRAFFITTI NETWORKS GRAFIX, spol. s r.o. , Budyňská 289/1, Praha 6 - Suchdol, 16500, CZ	
(210) O-493509	

-
- (111) **327689**
(220) 21.03.2012
(320) 21.03.2012
(442) 27.06.2012
(151) 03.10.2012
(730) **ČSOB Leasing, a.s.**, Na Pankráci 310/60, Praha 4, 14000, CZ
(210) O-493700
-
- (111) **327690**
(220) 23.03.2012
(320) 23.03.2012
(442) 27.06.2012
(151) 03.10.2012
(730) **Česká spořitelna, a.s.**, Olbrachtova 1929/62, Praha 4, 14000, CZ
(210) O-493784
-
- (111) **327691**
(220) 23.03.2012
(320) 23.03.2012
(442) 27.06.2012
(151) 03.10.2012
(730) **Guatama s.r.o.**, Bryksova 947/21, Praha 14 - Černý Most, 19800, CZ
(210) O-493785
-
- (111) **327692**
(220) 23.03.2012
(320) 23.03.2012
(442) 27.06.2012
(151) 03.10.2012
(730) **Kolcová Radana**, Palackého 73, Jičín, 50601, CZ
(210) O-493786
-
- (111) **327693**
(220) 23.03.2012
(320) 23.03.2012
(442) 27.06.2012
(151) 03.10.2012
(730) **Škoda Auto a.s.**, Tř. Václava Klementa 869, Mladá Boleslav, 29360, CZ
(210) O-493814
-
- (111) **327694**
(220) 02.04.2012
(320) 02.04.2012
(442) 27.06.2012
(151) 03.10.2012
(730) **MEDIADIS, s.r.o.**, J. Hory 1399, Kladno, 27201, CZ
(210) O-494074
-
- (111) **327695**
(220) 02.04.2012
(320) 02.04.2012
(442) 27.06.2012
(151) 03.10.2012
(730) **Oakfields accounting, s.r.o.**, Choceradská 3046/12, Praha 4, 14100, CZ
(210) O-494079
-
- (111) **327696**
(220) 02.04.2012
(320) 02.04.2012
(442) 27.06.2012
(151) 03.10.2012
(730) **eLens s.r.o.**, Pobřežní 18/16, Praha 8, 18600, CZ
(210) O-494084
-
- (111) **327697**
(220) 06.04.2012
(320) 06.04.2012
(442) 27.06.2012
(151) 03.10.2012
-
- (730) **Mach Jan Ing. arch.**, Záskalí 35, Hodkovice nad Mohelkou, 46342, CZ
(210) O-494228
-
- (111) **327698**
(220) 10.04.2012
(320) 10.04.2012
(442) 27.06.2012
(151) 03.10.2012
(730) **Saglena Jan Mgr.**, Neumannova 2057/37, Žďár nad Sázavou, 59101, CZ
(210) O-494267
-
- (111) **327699**
(220) 10.04.2012
(320) 10.04.2012
(442) 27.06.2012
(151) 03.10.2012
(730) **Skuherský Eduard Ing. arch.**, Radniční 2, Frýdek-Místek, 73801, CZ
(210) O-494270
-
- (111) **327700**
(220) 10.04.2012
(320) 10.04.2012
(442) 27.06.2012
(151) 03.10.2012
(730) **Skuherský Eduard Ing. arch.**, Radniční 2, Frýdek-Místek, 73801, CZ
(210) O-494271
-
- (111) **327701**
(220) 10.04.2012
(320) 10.04.2012
(442) 27.06.2012
(151) 03.10.2012
(730) **Kršek Slavomír**, Husova 1437, Hořice, 50801, CZ
(210) O-494272
-
- (111) **327702**
(220) 10.04.2012
(320) 10.04.2012
(442) 27.06.2012
(151) 03.10.2012
(730) **Martucci Domenico**, Orelská 5, Praha 10, 10000, CZ
(210) O-494277
-
- (111) **327703**
(220) 10.04.2012
(320) 10.04.2012
(442) 27.06.2012
(151) 03.10.2012
(730) **ENIKA spol. s r.o.**, Nádražní 609, Nová Paka, 50901, CZ
(210) O-494278
-
- (111) **327704**
(220) 10.04.2012
(320) 10.04.2012
(442) 27.06.2012
(151) 03.10.2012
(730) **LIKÉRKA DRAK s.r.o.**, Na Kútku 14, Chvalčov, 76872, CZ
(210) O-494284
-
- (111) **327705**
(220) 16.04.2012
(320) 16.04.2012
(442) 27.06.2012
(151) 03.10.2012
(730) **Ekonomicko-správní agentura, s.r.o.**, Pod Radnicí 112/2d, Praha 5, 15000, CZ
(210) O-494416
-

(111) 327706	(151) 03.10.2012
(220) 16.04.2012	(730) Ing. Petr Nohel NOHEL-GARDEN , Budínek 80, Dobříš, 26301, CZ
(320) 16.04.2012	(210) O-495007
(442) 27.06.2012	
(151) 03.10.2012	
(730) ARHAM Group, s.r.o. , Prosecká 676/129, Praha 9, 19000, CZ	
(210) O-494418	
<hr/>	
(111) 327707	(111) 327715
(220) 16.04.2012	(220) 09.05.2012
(320) 16.04.2012	(320) 09.05.2012
(442) 27.06.2012	(442) 27.06.2012
(151) 03.10.2012	(151) 03.10.2012
(730) Zeelandia spol. s r.o. , Malšice 267, Malšice, 39175, CZ	(730) Ing. Petr Nohel NOHEL-GARDEN , Budínek 80, Dobříš, 26301, CZ
(210) O-494419	(210) O-495008
<hr/>	
(111) 327708	(111) 327716
(220) 16.04.2012	(220) 15.05.2012
(320) 16.04.2012	(320) 15.05.2012
(442) 27.06.2012	(442) 27.06.2012
(151) 03.10.2012	(151) 03.10.2012
(730) Barrandov Televizní studio a.s. , Kříženeckého nám. 322, Praha 5, 15200, CZ	(730) Zlínský kraj , třída Tomáše Bati 21, Zlín, 76091, CZ
(210) O-494422	(210) O-495140
<hr/>	
(111) 327709	
(220) 16.04.2012	
(320) 16.04.2012	
(442) 27.06.2012	
(151) 03.10.2012	
(730) Abbott Products Operations AG , Hegenheimermattweg 127, 4123 Allschwil, CH	
(210) O-494425	
<hr/>	
(111) 327710	
(220) 30.04.2012	
(320) 30.04.2012	
(442) 27.06.2012	
(151) 03.10.2012	
(730) H.F.C. a.s. , Dřevařská 904, Hradec Králové, 50003, CZ	
(210) O-494837	
<hr/>	
(111) 327711	
(220) 30.04.2012	
(320) 30.04.2012	
(442) 27.06.2012	
(151) 03.10.2012	
(730) HS Flamingo s.r.o. , Mírové náměstí 98, Broumov, 55001, CZ	
(210) O-494842	
<hr/>	
(111) 327712	
(220) 09.05.2012	
(320) 09.05.2012	
(442) 27.06.2012	
(151) 03.10.2012	
(730) Hobza Petr , Chaloupky 72, Strážnice, 69662, CZ	
(210) O-494997	
<hr/>	
(111) 327713	
(220) 09.05.2012	
(320) 09.05.2012	
(442) 27.06.2012	
(151) 03.10.2012	
(730) Šlechta Jiří Ing. , Slovákova 352/3, Brno, 60200, CZ Bosák Jiří , Horácké náměstí 1466/4, Brno, 62100, CZ	
(210) O-495003	
<hr/>	
(111) 327714	
(220) 09.05.2012	
(320) 09.05.2012	
(442) 27.06.2012	

Přehled zápisů ochranných známek se změnou ve vztahu ke zveřejněným přihláškám

Kapitola obsahuje údaje o ochranných známkách zapsaných na základě ustanovení § 28 odst. 1 zákona č. 441/2003 Sb., u kterých došlo ke změně údajů oproti zveřejněné přihlášce ochranné známky.

Číselný přehled

327620, 327623, 327626, 327630

Zápisy ochranných známek se změnou ve vztahu ke zveřejněným přihláškám

(111) **327620**
(220) 18.12.2009
(320) 18.12.2009
(442) 18.11.2010
(151) 03.10.2012
(540)



(730) **Andělský dvůr, spol. s r.o.**, U Studánky 250/3, Praha 7 - Holešovice, 17000, CZ
(740) Advokátní a patentová kancelář VYSKOČIL, KROŠLÁK a spol., Dana Lukajová, Voršílská 10, Praha 1, 11000
(510) (16) billboardy, mapy, modely, plakáty, reprodukce uměleckých děl, fotografie, drobné papírové výrobky, zejména obtisky, omalovánky, vystřihovánky, obalové materiály, herní plány z kartónu, pohlednice, psací potřeby a potřeby pro umělce, reprodukce výtvarných děl, fotografie; (35) obchodní vedení umělecké agentury, provozování galerie - v rámci této třídy, reklamní činnosti, aukce, výstavy k reklamním a obchodním účelům, zprostředkování v oblasti obchodu, zejména v oblasti výtvarného umění, včetně nákupu a prodeje uměleckých děl, merchandising, franchising, služby propagační, reklamní, inzertní a agenturní, zprostředkovatelské služby v oblasti informací a obchodu, průzkumy trhu, průzkumy veřejného mínění, obchodní reklama (pro třetí osoby), reklama on-line v počítačové síti, televizní reklama, pronájem reklamní doby v komunikačních médiích, pronájem reklamních materiálů, pronájem reklamních ploch, vydávání, zveřejňování, oznámení, vyhlášení, publikování reklamních textů, reklama, propagace, propagační činnost, reklamní činnost, reklama prostřednictvím televize, poskytování pomoci při provozu obchodu v oblasti televizního vysílání, reklamní, inzertní a propagační činnost, marketing, pronájem informačních míst v rámci této třídy, činnost reklamní agentury, zprostředkování v obchodních vztazích, organizační zabezpečování televizního vysílání, podporování a intenzifikace obchodních služeb založené na zvýhodňování klíčových spolupracovníků a klientů, poskytování věrnostních a bonusových systémů, jako například poskytování slev a odměn, přednostní a nadstandardní poskytování služeb, vše zejména v prodeji výrobků ve tř. 3, 5, 9, 16, 18, 25, 28 a služeb ve tř. 35, 38 a 41, reklamní a propagační a inzertní činnost, zajišťování vybavení a zařízení pro výstavy; (36) správa budov, movitého a nemovitého majetku, pronájem nemovitosti, bytů a kancelářských prostor, finanční služby, oceňování uměleckých děl; (37) restaurování sbírkových předmětů; (39) služby distribuční, zejména distribuce knih, novin a časopisů; (41) pořádání kulturních a společenských akcí, pořádání výstav ke kulturním a vzdělávacím účelům, soutěží a přehlídek, seminářů, sympozií, přednášek, besed, výtvarná činnost, agenturní činnost v oblasti kultury, zprostředkování v oblasti kultury, provozování galerie výtvarných umění, výchovná, vzdělávací a zábavná činnost, půjčování knih, časopisů a nahraných nosičů zvukových a optických záznamů, lektorská a edukativní činnost, tvorba radiových a televizních spotů, služby překladatelské, provozování módní umělecké agentury, tvorba rozhlasových, televizních, filmových a jiných audiovizuálních programů, kulturní aktivity, zejména soutěže, pořádání loterií a obdobných her, informace o možnostech rozptýlení, informace o možnostech zábavy, organizování soutěží (vzdělávacích nebo zábavných), provozování her on-line (z počítačové sítě), výroba rozhlasových a televizních programů, provozování filmových studií, filmová tvorba, poskytování služeb karaoke (hudební doprovod písní dle výběru zpěváka), plánování a organizování večírků, reportérské služby, rozhlasová zábava, televizní zábava, služby spočívající v zábavě, výchově a školení osob,

zejména organizace pořadů k rozptýlení, zábavě a výchově osob, produkce a postprodukce audiovizuálních děl, zahrnující literární přípravu, technické provedení a zpracování děl, tvorba televizních programů, půjčování nahraných zvukových a zvukově obrazových záznamů, tvorba a šíření audiovizuálních děl, televizní produkce, filmová produkce, televizní výroba programů, tvorba a výroba televizních a audiovizuálních programů, agenturní činnost v oblasti kultury, zprostředkování v oblasti kultury, výchovy, zábavy a sportu, výchovná, vzdělávací, soutěžní a zábavní činnost, zábavní nebo kulturní nebo vzdělávací představení, organizace společenských a kulturních akcí, organizace, provozování a provádění her a soutěží i veřejných, výstavní činnost v oblasti kultury nebo zábavy nebo výchovy nebo vzdělávání, půjčování knih, tiskovin, pronájem a půjčování audiopřístrojů, videopřístrojů, videorekordérů, videokamer, fotoaparátů, promítaček, filmů, kulturních a vzdělávacích potřeb a přístrojů, půjčování a pronájem obrazů, dekorací; (42) poradenské služby spojené s uměleckými předměty, zvláště obrazy, znalecké posudky uměleckých děl, umělecký a průmyslový design, oděvní návrhářství, ověřování pravosti uměleckých děl, služby grafické, vědecký výzkum v oblasti uměleckých děl, doplňování a rozšiřování uměleckých sbírek, péče o fond uměleckých předmětů, např. pomníků, veřejných plastik, pamětních desek a dalších uměleckých děl, grafický design; (45) seznamovací služby, správa duševního vlastnictví (licence), správa autorských práv, činnost v oblasti získávání autorských práv, při jejich správě a užívání.

(511) 16, 35, 36, 37, 39, 41, 42, 45
(210) O-472937

(111) **327623**
(220) 15.08.2011
(320) 15.08.2011
(442) 19.10.2011
(151) 03.10.2012
(540)



(730) **Volter s.r.o.**, Na Kozáče 1289/7, Praha 2, 12000, CZ
(510) (10) přístroje a nástroje chirurgické, zubní a veterinářské, umělé údy, oči a zuby, ortopedické potřeby, materiál na sešívání ran; (12) vozidla, dopravní prostředky pozemní, vzdušné nebo vodní; (35) propagační činnost, reklama, pomoc při řízení obchodní činnosti, obchodní administrativa, kancelářské práce; (39) doprava, balení a skladování zboží, organizování cest.
(511) 10, 12, 35, 39
(210) O-486677

(111) **327626**
(220) 30.06.2011
(320) 30.06.2011
(442) 29.09.2011
(151) 03.10.2012
(540)

KONEI

(730) **Herba Bronislav**, Odboje 138/3, Děčín 7, 40502, CZ
(510) (11) přístroje, zdroje, instalace, zařízení, články a nástroje pro osvětlení, elektrické žárovky a jejich součásti a části, zářivkové a doutnavkové trubice, výbojky, svítidla a elektronické osvětlovací systémy všech druhů a jejich části a doplňky, elektrická světla pro vánoční stromky a dekorativní osvětlení, ultrafialové výbojky a žárovky pro technické účely, automobilové lampy a žárovky, halogenové žárovky, projekční žárovky, infražárovky, LED žárovky zahrnuté v této třídě pro účely osvětlování, svítily, reflektory, signalizační a návěstní

žárovky, xenonové žárovky; (35) velkoobchodní a maloobchodní činnost s produkty ze shora uvedené třídy 11 a služby elektronického obchodu s těmito produkty.

(511) 11, 35
(210) O-486925

(111) **327630**
(220) 04.10.2011
(320) 04.10.2011
(442) 21.12.2011
(151) 03.10.2012
(540)



(730) **Kukla Pavel MUDr.**, Konviktská 997/13, Praha 1, 11000, CZ
(740) JUDr. Helena Šnajdrová, advokátka, Fügnerovo nám. 1808/3, Praha 2, 12000
(510) (14) vzácné kovy a jejich slitiny a výrobky z těchto látek nebo posříbřeného nebo pozlaceného kovu, nejsou-li uvedeny v jiných třídách, klenoty, bižuterie, drahokamy, hodinářské potřeby a chronometrické přístroje; (42) vědecké a technologické služby a související výzkum a projektování, analytické a výzkumné služby v průmyslu s výjimkou služeb poskytovaných v oblasti výpočetní techniky; (44) lékařské služby, veterinární služby, péče o hygienu a krásu osob a zvířat, zemědělské, zahradnické a lesnické služby.
(511) 14, 42, 44
(210) O-489146

Zápisy licenčních smluv k ochranným známkám

V této kapitole jsou zveřejněny zápisy licenčních smluv podle ustanovení § 18 odst. 1 zákona č. 441/2003 Sb.

Číslo zápisu	Vlastník	Nabyvatel licence	Druh licence	Datum uzavření licenční smlouvy	S účinností od data
172081	Mgr. Martin Wichterle, Zámecké schody 188/6, Praha 1, 11800, CZ;	BOHEMIA DEPOSITS a.s., Náměstí č.p. 52, Besednice, 38281, CZ;	nevýlučná	03.01.2012	04.10.2012
291678	Wichterle Martin Mgr., Zámecké schody 188/6, Praha 1, 11800, CZ;	BOHEMIA DEPOSITS a.s., Náměstí č.p. 52, Besednice, 38281, CZ;	nevýlučná	03.01.2012	04.10.2012
291679	Wichterle Martin Mgr., Zámecké schody 188/6, Praha 1, 11800, CZ;	BOHEMIA DEPOSITS a.s., Náměstí č.p. 52, Besednice, 38281, CZ;	nevýlučná	03.01.2012	04.10.2012

Přehled obnov zápisu ochranných známek

Kapitola obsahuje údaje o ochranných známkách, u kterých byl na žádost vlastníka obnoven zápis podle ustanovení § 28 odst. 2 zákona č. 441/2003 Sb.

Číselný přehled												
155384	155478	161352	165416	166374	166375	166376	166377	166378	166379	173737	173738	174768
175483	176178	176568	177109	177110	177113	178160	178423	178789	179133	179760	179763	179770
179771	179783	179888	180413	181421	181422	181423	181486	182245	182785	183110	183582	183860
184384	184807	186119	186587	186753	187164	187325	187326	187352	188152	188494	190227	191764
250529	251731	251790	253801	253833	254652	254720	254722	255208	255209	255257	255353	255879
255934	255942	255970	256023	256045	256046	256236	256291	256648	256667	256717	256718	256864
257270	257595	257703	258072	258102	258137	258439	258831	258832	259106	259445	259842	260303
260952	260970	261047	261048	261172	261723	262263	262483	262791	262911	262985	263298	263299
263300	263366	263439	263504	263890	263891	263913	263922	264488	264920	265210	265211	265212
265213	265214	268122	268156	268939	273746	275108	300045	307941	326620			

Obnovy zápisu ochranných známek

(111) **155384**
(220) 30.01.1963
(151) 19.02.1963
(540)

FOXBORO

(730) **Invensys Systems, Inc.**, 33 Commercial Street, Foxborough, MA, US
(740) Zeiner & Zeiner v. o. s., Mgr. Karel Šindelka, advokát, Maiselova 15, Praha 1, 11000
(510) (9) indikační a záznamní přístroje, obecně nazývané měřidla, pro měření tlaku /positivní, negativní diferenční nebo kombinované/ tekutých prostředí; indikační a záznamní přístroje pro měření hladiny tekutiny, indikační a záznamní počítadla pro měření toku tekutin, indikační a záznamní přístroje pro měření elektrické síly, indikační a záznamní přístroje pro analýzu plynů, kapalinové manometry, rtuťové manometry, termografy a teploměry, psychografy, psychrometry, pyrografy, pyrometry, tachometry a tachografy, planimetry, počítače otáček, kontrolní přístroje citlivé na měnlivé vyznačování teploty nebo tlaku tekutiny a takové přístroje kombinované s prostředky na indikaci nebo zaznamenávání takových měnlivých hodnot, vyměnitelné číselníky, obecně nazývané zapisovače, pro měřící přístroje.
(511) 9
(210) O-28127

(111) **155478**
(220) 17.12.1962
(151) 28.05.1963
(540)

DELICIA

(730) **Zdeněk Koutný**, Buková 1339, Hořovice, 26801, CZ
(740) Ing. Miroslav Karas, Strakonická 352, Příbram V, 26105
(510) (15) hudební nástroje, zvláště mistrovské nástroje dechové, harmoniky tahací i fukací, struny.
(511) 15
(210) O-27785

(111) **161352**
(220) 07.12.1972
(151) 10.04.1973
(540)

ROUNDUP

(730) **MONSANTO TECHNOLOGY LLC**, 800 North Lindbergh Boulevard, St. Louis, MO, US
(740) Společná advokátní kancelář Všetečka Zelený Švorčík Kalenský a partneři, JUDr. Otakar Švorčík, Hálkova 2, Praha 2, 12000
(510) Chemické výrobky určené pro zemědělství a zahradnictví, prostředky k hubení rostlinných a živočišných škůdců.
(511) 1, 5
(210) O-46686

(111) **165416**
(220) 09.04.1982
(151) 13.07.1983
(540)

BRONCO

(730) **MONSANTO TECHNOLOGY LLC**, 800 North Lindbergh Boulevard, St. Louis, MO, US
(740) Společná advokátní kancelář Všetečka Zelený Švorčík Kalenský a partneři, JUDr. Otakar Švorčík, Hálkova 2, Praha 2, 12000
(510) (5) prostředky pro usmrcování a ničení hmyzu zejména pesticidy a herbicidy.
(511) 5

(210) O-52635

(111) **166374**
(220) 13.01.1983
(151) 03.11.1986
(540)

Canon

(730) **Canon Kabushiki Kaisha**, 30-2, Shimomaruko 3-Chome, Ohta-ku, Tokyo, JP
(740) Advokátní a patentová kancelář Traplová, Hakr, Kubát, JUDr. Traplová Jarmila, Přístavní 24, Praha 7, 17000
(510) Stroje a obráběcí stroje, pokud spadají do tř. 7, motory; soukolí a hnací řemeny; zemědělské stroje a líně, maznice, tiskací přístroje a nástroje, mikromotory, trhačí stroje, příslušenství těchto výrobků, ruční nástroje, zastávající funkci nářadí, elektrické holicí strojky; příslušenství těchto výrobků. Přístroje a nástroje k vědeckým a laboratorním účelům; přístroje a nástroje navigační; přístroje a nástroje určené k přenášení rozkazů, k měření a přístroje všeobecně užívané při řízení lodí a letadel; přístroje a nástroje geodetické a nástroje elektrické, pokud spadají do tř.9; přístroje a nástroje pro bezdrátovou telegrafii, přístroje fotografické, kinematografické, optické včetně promítačů obrazů a zvětšovacích přístrojů; přístroje a nástroje k vážení a měření, přístroje a nástroje signalizační, včetně signálních píšťalek; přístroje a nástroje určené ke kontrolním účelům; přístroje a nástroje pro účely záchranné a učební; automaty uváděné v činnost vhozením mince nebo známky, přístroje pro záznam a reprodukci mluveného slova; zapisovací pokladny a počítačí stroje; včetně kancelářských a děrovacích strojů, hasicí přístroje; speciální pouzdra pro přístroje a nástroje, pokud spadají do tř.9; elektromechanické a elektrotermické přístroje a nástroje a zařízení, pokud spadají do tř.9; počítajíc v to fotopřístroje, kinopřístroje, čočky, projektory, brýle, skla, roentgenové fotografické přístroje a nástroje, videopřístroje a nástroje, pásky a kotouče pro záznam obrazu a zvuku, počítače, reprodukční přístroje a nástroje, procesory na slova, překládací stroje, pomocné vyučovací přístroje a nástroje, elektronické počítací stroje, kopírovací přístroje a nástroje, elektrografické přístroje a nástroje, mikrografické přístroje a nástroje, elektronické psací stroje, polovodiče, přístroje a nástroje pro výrobu polovodičů, elektronické soubory dat, stroje tisknouce laserovým paprskem, optické stroje a nástroje, optická vlákna, magnetické hlavy, unášecí kotouče, magnetické desky s textem zakódovaným v magnetických pulsech, přístroje a nástroje na čtení karet, počítadla, adaptory na střídavý proud, elektronické sdělovací přístroje pro tělesně postižené, holografické přístroje a nástroje, elektronické hodiny a hodinky, příslušenství těchto výrobků, přístroje a nástroje chirurgické, lékařské, zubolékařské a zvěrolékařské, včetně speciálního nábytku pro tyto obory a včetně přístrojů a zdravotnických pomůcek jako: ortopedické bandáže, zdravotnické výrobky z gumy, protézy, počítajíc v to roentgenové fotografické přístroje, ophthalmologické přístroje, příslušenství těchto výrobků.
(511) 7, 8, 9, 10, 14
(210) O-52943

(111) **166375**
(220) 13.01.1983
(151) 03.11.1986
(540)

Canon

(730) **Canon Kabushiki Kaisha**, 30-2, Shimomaruko 3-Chome, Ohta-ku, Tokyo, JP
(740) Advokátní a patentová kancelář Traplová, Hakr, Kubát, JUDr. Traplová Jarmila, Přístavní 24, Praha 7, 17000
(510) (16) psací stroje, kancelářské stroje a zařízení (s výjimkou těch,

kteře se týkají užitých elektronických strojů a přístrojů).
(511) 16
(210) O-53417

(111) **166376**
(220) 13.01.1983
(151) 03.11.1986
(540)

Canon

(730) **Canon Kabushiki Kaisha**, 30-2, Shimomarucho 3-Chome, Ohta-ku, Tokyo, JP
(740) Advokátní a patentová kancelář Traplová, Hakr, Kubát, JUDr. Traplová Jarmila, Přístavní 24, Praha 7, 17000
(510) (1) chemické výrobky pro průmyslové a vědecké účely, chemické výrobky určené pro fotografii, zemědělství, zahradnictví a lesnictví, pryskyřice umělé, plastické hmoty v surovém stavu (v prášku, v pastách nebo v tekutém stavu), půdní hnojiva přírodní a umělá, hasicí prostředky, prostředky pro kalení a pro svařování, chemické prostředky pro konzervování potravin, třísloviny, průmyslová pojidla, vyvolávací materiál pro fotografii a elektrofotografii, příslušenství všech zde uvedených výrobků.
(511) 1
(210) O-53418

(111) **166377**
(220) 13.01.1983
(151) 03.11.1986
(540)

Canon

(730) **Canon Kabushiki Kaisha**, 30-2, Shimomarucho 3-Chome, Ohta-ku, Tokyo, JP
(740) Advokátní a patentová kancelář Traplová, Hakr, Kubát, JUDr. Traplová Jarmila, Přístavní 24, Praha 7, 17000
(510) (8) střelné zbraně, munice a střelivo, střelný prach, výbušniny, součásti a příslušenství střelných zbraní.
(511) 8
(210) O-54712

(111) **166378**
(220) 13.01.1983
(151) 03.11.1986
(540)

Canon

(730) **Canon Kabushiki Kaisha**, 30-2, Shimomarucho 3-Chome, Ohta-ku, Tokyo, JP
(740) Advokátní a patentová kancelář Traplová, Hakr, Kubát, JUDr. Traplová Jarmila, Přístavní 24, Praha 7, 17000
(510) (8) kuchyňské nářadí (s výjimkou elektrických přístrojů a jejich příslušenství, ručních nožičských výrobků a ručních nástrojů), výrobky určené k běžné denní potřebě, pokud spadají do tř.8.
(511) 8
(210) O-54713

(111) **166379**
(220) 13.01.1983
(151) 03.11.1986
(540)

Canon

(730) **Canon Kabushiki Kaisha**, 30-2, Shimomarucho 3-Chome, Ohta-ku, Tokyo, JP
(740) Advokátní a patentová kancelář Traplová, Hakr, Kubát, JUDr. Traplová Jarmila, Přístavní 24, Praha 7, 17000
(510) (8) jehly, meče, ruční nožičské výrobky, brusné nářadí, kovové příslušenství uvedených výrobků, pokud spadají do tř.8.
(511) 8

(210) O-54714

(111) **173737**
(220) 01.12.1992
(151) 30.09.1993
(540)



(730) **Ing. Tomáš Všečetka**, U Hadovky 11, Praha 6, 16000, CZ
(740) Společná advokátní kancelář Všečetka Zelený Švorčík Kalenský a partneři, JUDr. Michal Havlík, Hálkova 2, Praha 2, 12000
(510) Keramické výrobky, topná tělesa, cementy, tmely, pojiva, umělý kámen, návrhy, projekce, stavba a restaurování topných těles, návrhy technologií výroby, složení, zpracování a zkoušení anorganických materiálů.
(511) 11, 19, 21, 37, 40, 42
(210) O-73468

(111) **173738**
(220) 01.12.1992
(151) 30.09.1993
(540)

ARDO

(730) **Ing. Tomáš Všečetka**, U Hadovky 11, Praha 6, 16000, CZ
(740) Společná advokátní kancelář Všečetka Zelený Švorčík Kalenský a partneři, JUDr. Michal Havlík, Hálkova 2, Praha 2, 12000
(510) Keramické výrobky, topná tělesa, cementy, tmely, pojiva, umělý kámen, návrhy, projekce, stavba a restaurování topných těles, návrhy technologií výroby, složení, zpracování a zkoušení anorganických materiálů.
(511) 11, 19, 21, 37, 40, 42
(210) O-73469

(111) **174768**
(220) 22.04.1992
(151) 31.01.1994
(540)

MONONINE

(730) **CSL Behring L.L.C.**, The Corporation Trust Company, Corporation Trust Center 1209 Orange Street, Wilmington, New Castle County, DE, US
(740) TRAPLOVÁ-HAKR-KUBÁT Advokátní a patentová kancelář, JUDr. Jarmila Traplová, Přístavní 24, Praha 7, 17000
(510) (5) farmaceutický výrobek pro léčení krevních poruch.
(511) 5
(210) O-68107

(111) **175483**
(220) 14.07.1992
(151) 25.03.1994
(540)

PLASTIFAST

(730) **Tucker GmbH**, Max-Eyth-Strasse 1, Giessen, DE
(740) Společná advokátní kancelář Všečetka Zelený Švorčík Kalenský a partneři, JUDr. Michal Havlík, Hálkova 2, Praha 2, 12000
(510) Plastické upínače a komponenty k sestavování; stroje a nástroje k aplikaci a sestavování plastických upínačů a komponentů; části, součásti a díly pro takové stroje a nástroje.
(511) 7, 8, 20
(210) O-70202

(111) **176178**
(220) 29.09.1992

(151) 10.05.1994
(540)

GORDON

(730) **FONTEA a.s.**, Veselí nad Lužnicí 596/I, 39181, CZ
(740) Rott, Růžička & Guttman Patentové, známkové a advokátní kanceláře, JUDr. Vladimír Rott, Vinohradská 37, Praha 2, 12000
(510) (32) nealkoholické nápoje včetně minerálních vod.
(511) 32
(210) O-71974

(111) **176568**
(220) 06.10.1992
(151) 19.05.1994
(540)

MOUNTFIELD

(730) **GGP UK Limited**, Plympton, Plymouth, GB
(740) Čermák a spol., JUDr. Karel Čermák jr., Ph.D., LL.M., advokát, Elišky Peškové 15/735, Praha 5, 15000
(510) Stroje užívané v zemědělství, lesnictví, zahrádkářství, zahradnictví a vinařství; žací strojky; sekačky na trávu; rýpací stroje; čističky trávníků; kultivátory; rozmetače hnojiv; travní kolektory; přístroje a nářadí na úpravu a údržbu trávníků; postřikové trubky a válce; části a výstroj pro všechno výše uvedené zboží.
(511) 7, 8, 21
(210) O-72103

(111) **177109**
(220) 20.10.1992
(151) 03.06.1994
(540)

KRASÍK

(730) **HLUBNA, chemické výrobní družstvo v Brně**, Zábřdovická 10, Brno, 62829, CZ
(510) (3) universální čisticí prostředek.
(511) 3
(210) O-72422

(111) **177110**
(220) 20.10.1992
(151) 03.06.1994
(540)

AMA

(730) **HLUBNA, chemické výrobní družstvo v Brně**, Zábřdovická 10, Brno, 62829, CZ
(510) (3) čisticí přípravek na vany, nádobí, smaltované předměty, sanitární zboží a obkládačky.
(511) 3
(210) O-72421

(111) **177113**
(220) 20.10.1992
(151) 03.06.1994
(540)

MAX

(730) **HLUBNA, chemické výrobní družstvo v Brně**, Zábřdovická 10, Brno, 62829, CZ
(510) (3) čisticí přípravek na vany, nádobí, smaltované předměty, sanitární zboží a obkládačky.
(511) 3
(210) O-72420

(111) **178160**
(220) 27.10.1992
(151) 13.07.1994
(540)

TransferRite

(730) **AMERICAN BILTRITE INC.**, 57 River Street, Wellesley Hills, MA, US
(740) Advokátní a patentová kancelář Traplová, Hakr, Kubát, JUDr. Traplová Jarmila, Přístavní 24, Praha 7, 17000
(510) (16) papír a výrobky z papíru; lepenka a kartonážní výrobky; tiskoviny, časopisy, periodika, knihy, výrobky knihařské,

fotografie, psací potřeby, kancelářská lepidla; potřeby pro umělce; štětce; psací stroje a kancelářské potřeby s výjimkou nábytku; učební a školní potřeby a pomůcky; hrací karty, tiskací písma; štočky.

(511) 16
(210) O-72591

(111) **178423**
(220) 29.10.1992
(151) 22.07.1994
(540)

PC FAND

(730) **ALIS spol. s r.o.**, Mariánská 538, Česká Lípa, 47001, CZ
(740) Advokátní a patentová kancelář VYSKOČIL, KROŠLÁK a spol., Dana Lukajová, Voršilská 10, Praha 1, 11000
(510) Software, počítačové programy, tiskoviny zejména manuály k počítačovým programům a informace z oblastí výpočetní techniky.
(511) 9, 16
(210) O-72640

(111) **178789**
(220) 03.11.1992
(151) 08.08.1994
(540)



(730) **FONTEA a.s.**, Veselí nad Lužnicí 596/I, 39181, CZ
(740) Rott, Růžička & Guttman Patentové, známkové a advokátní kanceláře, JUDr. Vladimír Rott, Vinohradská 37, Praha 2, 12000
(510) (32) nealkoholické nápoje.
(511) 32
(210) O-72716

(111) **179133**
(220) 22.03.1993
(151) 25.08.1994
(540)

KENVELO

(730) **KENVELO HOLDING a.s.**, Na Dlouhém 86, Říčany, Jazlovce, 25101, CZ
(740) Rott, Růžička & Guttman Patentové, známkové a advokátní kanceláře, JUDr. Vladimír Rott, Vinohradská 37, Praha 2, 12000
(510) (25) oděvy s výjimkou oděvů ochranných proti úrazům a speciálních záchranných oděvů.
(511) 25
(210) O-75692

(111) **179760**
(220) 13.10.1992
(151) 19.09.1994
(540)

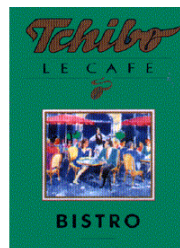

(730) **Tchibo Markenverwaltungs GmbH & Co. KG**, Am Heisterbusch 11, 19258 Gallin, DE
(740) Společná advokátní kancelář Vsetečka Zelený Švorčík Kalenský a partneři, JUDr. Otakar Švorčík, Hálkova 2, Praha 2, 12000
(510) (30) káva a výrobky z kávy.

(511) 30
(210) O-72286

(111) **179763**
(220) 13.10.1992
(151) 19.09.1994
(540)

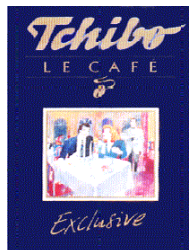

(730) Tchibo Markenverwaltungs GmbH & Co. KG, Am Heisterbusch 11, 19258 Gallin, DE
(740) Společná advokátní kancelář Všetěčka Zelený Švorčík Kalenský a partneři, JUDr. Otakar Švorčík, Hálkova 2, Praha 2, 12000
(510) (30) káva a výrobky z kávy.
(511) 30
(210) O-72287

(111) **179770**
(220) 31.12.1992
(151) 19.09.1994
(540)

COLGATE PRECISION

(730) COLGATE-PALMOLIVE COMPANY, A Delaware Corporation, 300 Park Avenue, New York, NY, US
(740) Společná advokátní kancelář Všetěčka a partneři, JUDr. Všetěčka Miloš, Hálkova 2, Praha 2, 12000
(510) Zubní pasty, zubní vody, kartáčky na zuby.
(511) 3, 21
(210) O-74402

(111) **179771**
(220) 31.12.1992
(151) 19.09.1994
(540)



(730) COLGATE-PALMOLIVE COMPANY, A Delaware Corporation, 300 Park Avenue, New York, NY, US
(740) Advokátní a patentová kancelář Traplová, Hakr, Kubát, JUDr. Traplová Jarmila, Přístavní 24, Praha 7, 17000
(510) (3) zubní pasty, ústní vody.
(511) 3
(210) O-74403

(111) **179783**
(220) 13.10.1992
(151) 20.09.1994
(540)

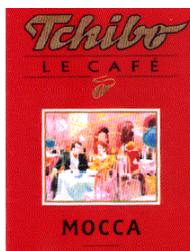

(730) Tchibo Markenverwaltungs GmbH & Co. KG, Am Heisterbusch 11, 19258 Gallin, DE

(740) Společná advokátní kancelář Všetěčka Zelený Švorčík Kalenský a partneři, JUDr. Otakar Švorčík, Hálkova 2, Praha 2, 12000
(510) (30) káva a výrobky z kávy.
(511) 30
(210) O-72288

(111) **179888**
(220) 08.10.1992
(151) 26.09.1994
(540)



(730) EUROPCAR International, Sociétés par Actions Simplifiées Unipersonnelle, 3, avenue du Centre, Guyancourt, 78280, FR
(740) Advokátní a patentová kancelář Traplová, Hakr, Kubát, JUDr. Traplová Jarmila, Přístavní 24, Praha 7, 17000
(510) Stroje a obráběcí stroje, zemědělské stroje, trávnickové žací stroje, vozidla, zařízení pro dopravu na zemi, ve vzduchu a na vodě, vozidla pro pronájem, zejména automobily, kamiony, autobusy, lodě, letadla, velkokapacitní letadla, letecko-kosmické motory, papír, lepenka, výrobky z papíru a lepenky (nezahrnuté do jiných tříd), akreditivní karty pro pronájem vozidel, tiskopisy, časopisy a periodika, knihy, výrobky pro knihvazectví, fotografie, papírenské zboží, lepidla pro papírny, hrací karty, tiskařská písmena, polygrafické štočky, katalogy, publikace, oběžníky, obchodní papíry, dekorační motivy na zeď, samolepicí motivy pro vozidla, plakáty, obálky, etikety, reklamní papíry, kalendáře, záznamníky, seznamy, finanční transakce v oboru motorových vozidel pozemních, leteckých nebo námořních, akvizice, pronájem a nájem veškerých průmyslových a obchodních podniků v souvislosti s pronájemem vozidel, úvěrový pronájem, pojišťovací služby při pronájmu vozidel, konstrukce a opravy, služby poskytované v souvislosti s technikou konstrukcí, s pronájemem nářadí, aparatur či konstrukčního materiálu, služby týkající se udržování a oprav motorových vozidel nebo předmětů při dopravě zboží či osob, doprava a skladování, služby poskytované při provozu stanic pronajímajících vozidla, garáže, služby související s pronájemem dopravních vozidel, automobilů, kamionů, autobusů, lodí, letadel, krátkodobý a dlouhodobý pronájem, služby týkající se námořních remorkáží, vykládání a provoz letišť, přístavů a doků, služby související s provozem letišť, rezervace vozidel v přístavech, na nádražích a na letištích, služby týkající se obalové techniky, testování a dopravy zboží, informace o tarifech, jízdních řádech a způsobech dopravy, služby týkající se prohlídek vozidel nebo zboží před dopravou i po dopravě, pronájmu zařízení pro zemědělství a zahradnictví.
(511) 7, 12, 16, 36, 37, 39, 42
(210) O-72199

(111) **180413**
(220) 18.08.1992
(151) 19.10.1994
(540)

BOODLES

(730) TRADE WIND BRANDS, LLC, 340 Royal Poinciana Way, Suite 317/325, Palm Beach, FL, US
(740) Rott, Růžička & Guttman Patentové, známkové a advokátní kanceláře, JUDr. Vladimír Rott, Vinohradská 37, Praha 2, 12000
(510) (33) víno, lihoviny a likéry.
(511) 33
(210) O-70959

(111) **181421**
(220) 02.12.1992
(151) 05.12.1994
(540)

CANONMATIC

(730) CANON KABUSHIKI KAISHA, 30-2, Shimomaruko 3-Chome, Ohta-ku, Tokyo, JP
(740) Advokátní a patentová kancelář Traplová, Hakr, Kubát, JUDr. Traplová Jarmila, Přístavní 24, Praha 7, 17000

(510) (9) přístroje a nástroje k vědeckým a laboratorním účelům; přístroje a nástroje navigační, t.j. přístroje a nástroje určené k přenášení rozkazů, k měření, a přístroje všeobecně užívané při řízení lodí a letadel; přístroje a nástroje geodetické a přístroje a nástroje elektrické, nezačleněné do jiných tříd; přístroje a nástroje pro bezdrátovou telegrafii, přístroje fotografické, kinematografické, optické včetně promítačů obrazů a zvětšovací přístrojů; přístroje a nástroje k vážení a měření, přístroje a nástroje signalizační včetně signálních píšťalek; přístroje a nástroje určené ke kontrolním účelům; přístroje a nástroje pro účely záchranné a učební; automaty uváděné v činnost vhozením mince nebo známky, přístroje pro záznam a reprodukci mluveného slova, zejména reproduktorové soustavy; zapisovací pokladny a počítačící stroje včetně kancelářských a děrovacích strojů; hasicí přístroje; speciální pouzdra pro přístroje a nástroje, elektromechanické a elektrotermické přístroje a zařízení, které jsou zařazeny do této třídy.

(511) 9
(210) O-73545

(111) **181422**
(220) 02.12.1992
(151) 05.12.1994
(540)

CANONMATE

(730) **CANON KABUSHIKI KAISHA**, 30-2, Shimomaruko 3--chome, Ohta-ku, Tokyo, JP
(740) Advokátní a patentová kancelář Traplová, Hakr, Kubát, JUDr. Traplová Jarmila, Přístavní 24, Praha 7, 17000
(510) (9) přístroje a nástroje k vědeckým a laboratorním účelům; přístroje a nástroje navigační, t.j. přístroje a nástroje určené k přenášení rozkazů, k měření, a přístroje všeobecně užívané při řízení lodí a letadel; přístroje a nástroje geodetické a přístroje a nástroje elektrické, nezačleněné do jiných tříd; přístroje a nástroje pro bezdrátovou telegrafii, přístroje fotografické, kinematografické, optické včetně promítačů obrazů a zvětšovacích přístrojů; přístroje a nástroje k vážení a měření, přístroje a nástroje signalizační včetně signálních píšťalek; přístroje a nástroje určené ke kontrolním účelům; přístroje a nástroje pro účely záchranné a učební; automaty uváděné v činnost vhozením mince nebo známky, přístroje pro záznam a reprodukci mluveného slova, zejména reproduktorové soustavy; zapisovací pokladny a počítačící stroje včetně kancelářských a děrovacích strojů; hasicí přístroje, speciální pouzdra pro přístroje a nástroje, elektromechanické a elektrotermické přístroje a zařízení, které jsou zařazeny do této třídy.

(511) 9
(210) O-73547

(111) **181423**
(220) 02.12.1992
(151) 05.12.1994
(540)

CANOMATE

(730) **CANON KABUSHIKI KAISHA**, 30-2, Shimomaruko 3-Chome, Ohta-ku, Tokyo, JP
(740) Advokátní a patentová kancelář Traplová, Hakr, Kubát, JUDr. Traplová Jarmila, Přístavní 24, Praha 7, 17000
(510) (9) přístroje a nástroje k vědeckým a laboratorním účelům; přístroje a nástroje navigační, t.j. přístroje a nástroje určené k přenášení rozkazů, k měření, a přístroje všeobecně užívané při řízení lodí a letadel; přístroje a nástroje geodetické a přístroje a nástroje elektrické, nezačleněné do jiných tříd; přístroje a nástroje pro bezdrátovou telegrafii, přístroje fotografické, kinematografické, optické včetně promítačů obrazů a zvětšovacích přístrojů; přístroje a nástroje k vážení a měření, přístroje a nástroje signalizační včetně signálních píšťalek; přístroje a nástroje určené ke kontrolním účelům; přístroje a nástroje pro účely záchranné a učební; automaty uváděné v činnost vhozením mince nebo známky, přístroje pro záznam a reprodukci mluveného slova, zejména reproduktorové soustavy; zapisovací pokladny a počítačící stroje včetně kancelářských a děrovacích strojů; hasicí přístroje; speciální pouzdra pro přístroje a nástroje, elektromechanické a elektrotermické přístroje a zařízení, které jsou zařazeny do této třídy.

třídy.

(511) 9
(210) O-73546

(111) **181486**
(220) 02.12.1992
(151) 06.12.1994
(540)

CANOMATIC

(730) **CANON KABUSHIKI KAISHA**, 30-2, Shimomaruko 3-Chome, Ohta-ku, Tokyo, JP
(740) Advokátní a patentová kancelář Traplová, Hakr, Kubát, JUDr. Traplová Jarmila, Přístavní 24, Praha 7, 17000
(510) (9) přístroje a nástroje k vědeckým a laboratorním účelům; přístroje a nástroje navigační, t.j. přístroje a nástroje určené k přenášení rozkazů, k měření, a přístroje všeobecně užívané při řízení lodí a letadel; přístroje a nástroje geodetické a přístroje a nástroje elektrické, nezačleněné do jiných tříd; přístroje a nástroje pro bezdrátovou telegrafii, přístroje fotografické, kinematografické, optické včetně promítačů obrazů a zvětšovacích přístrojů; přístroje a nástroje k vážení a měření, přístroje a nástroje signalizační včetně signálních píšťalek; přístroje a nástroje určené ke kontrolním účelům; přístroje a nástroje pro účely záchranné a učební; automaty uváděné v činnost vhozením mince nebo známky, přístroje pro záznam a reprodukci mluveného slova, zejména reproduktorové soustavy; zapisovací pokladny a počítačící stroje včetně kancelářských a děrovacích strojů; hasicí přístroje; speciální pouzdra pro přístroje a nástroje, elektromechanické a elektrotermické přístroje a zařízení, které jsou zařazeny do této třídy.

(511) 9
(210) O-73544

(111) **182245**
(220) 08.12.1992
(151) 10.01.1995
(540)

ZEST

(730) **The Procter & Gamble Company, společnost zřízená podle zákonů státu Ohio**, One Procter & Gamble Plaza, Cincinnati, OH, US
(740) ŠTROS & KUSÁK advokátní a patentová kancelář, JUDr. David Štros, advokát, Národní 32, Praha 1, 11000
(510) (3) práci a bělicí přípravky, čističí přípravky, mýdlo, lešticí přípravky, odmašťovací přípravky, výrobky kosmetické, voňavkářské včetně éterických olejů, vodičky na vlasy, zubní pasty, prášky.

(511) 3
(210) O-73672

(111) **182785**
(220) 12.10.1992
(151) 31.01.1995
(540)

DELTA E.S.

(730) **NESS Slovensko, a.s.**, Galvaniho 15/C, Bratislava, 82104, SK
(740) ČERVENKA, KLEINTOVÁ, TURKOVÁ Patentová, známková a advokátní kancelář, Mgr. Josef Červenka, Budečská 6/974, Praha 2, 12000
(510) Vývoj výpočetní techniky, souvisejících zařízení a softwaru; servis technických a programových prostředků; zprostředkovatelské a marketingové služby v uvedených oborech.

(511) 9, 35, 37, 42
(210) O-72247

(111) **183110**
(220) 05.02.1993
(151) 27.02.1995

(540)



- (730) **Zuzana Wismerová Meisnerová**, Vodičkova 37/707, Praha 1, 11000, CZ
(740) Společná advokátní kancelář Všečeka Zelený Švorčík Kalenský a partneři, JUDr. Michal Havlík, Hálkova 2, Praha 2, 12000
(510) Fotografické služby.
(511) 40, 42
(210) O-74869

(111) **183582**

(220) 23.08.1993
(151) 22.03.1995

(540) 

- (730) **CZ - DIATECH, a.s.**, Skalní 342, Statenice - Černý Vůl, 25262, CZ
(740) Rott, Růžička & Guttman Patentové, známkové a advokátní kanceláře, JUDr. Vladimír Rott, Vinohradská 37, Praha 2, 12000
(510) Chemické prostředky pro užití v polygrafii, ofsetové tiskové stroje, ofsetové a tiskové desky, kopírovací rámy, vyvolávací automaty, vypalovací pece, knihařské linky, reklamní činnost, zprostředkovatelská činnost v oblasti polygrafie, montáž, projekce a servis v oblasti polygrafie, knihtisk, sitotisk, gumotisk, chemografie, stereotypie, galvanoplastika, ofsetový tisk.
(511) 1, 7, 9, 11, 16, 35, 36, 37, 42
(210) O-82102

(111) **183860**

(220) 12.10.1992
(151) 03.04.1995
(540)

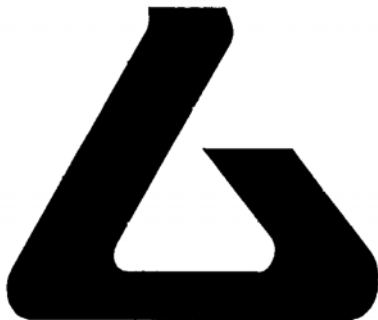

- (730) **NESS Slovensko, a.s.**, Galvaniho 15/C, Bratislava, 82104, SK
(740) ČERVENKA, KLEINTOVÁ, TURKOVÁ Patentová, známková a advokátní kancelář, Mgr. Josef Červenka, Budečská 6/974, Praha 2, 12000
(510) Vývoj výpočetní techniky, souvisejících zařízení a softwaru; servis technických a programových prostředků; zprostředkovatelské a marketingové služby v uvedených oborech.
(511) 9, 35, 37, 42
(210) O-72249

(111) **184384**

(220) 25.11.1992
(151) 20.04.1995
(540)

AUDIOVOX

- (730) **VOXX International Corporation**, 180 Marcus Blvd., Hauppauge, NY, US
(740) Rott, Růžička & Guttman Patentové, známkové a advokátní kanceláře, JUDr. Vladimír Rott, Vinohradská 37, Praha 2, 12000
(510) Bezpečnostní systémy, poplašná zařízení proti krádeži vozidel.
(511) 9, 12

(210) O-73302

(111) **184807**

(220) 26.08.1993
(151) 12.05.1995
(540)



- (730) **Veletrhy Brno, a.s.**, Výstaviště 1, Brno, 64700, CZ
(740) Ing. Dohnal Jiří, patentový zástupce, Nedbalova 29, Brno, 62300
(510) Přístroje a nástroje pro navigaci, signalizaci a přenos rozkazů; pozemní vozidla pro vojenské účely; uspořádání a organizační zajištění mezinárodní výstavy vojenské techniky.
(511) 9, 12, 35
(210) O-82164

(111) **186119**

(220) 23.12.1992
(151) 29.06.1995
(540)

LABORCLEANER

- (730) **RNDr. Jiří Zábranský, CSc.**, Jablonecká 26, Praha 9, 19000, CZ
(510) (3) přípravky k mytí nádobí a pomůcek v laboratořích i průmyslu.
(511) 3
(210) O-74152

(111) **186587**

(220) 02.11.1992
(151) 10.07.1995
(540)



- (730) **SJP Praha, spol. s r.o.**, Jaromírova 40, Praha 2, 12800, CZ
(740) APT, spol.s.r.o., JUDr. Jeništa Vratislav, V potočkách 1537/8, Praha 4, 14300
(510) (12) přívěsy za motorová vozidla, tažná zařízení přívěsů za motorová vozidla, součásti a příslušenství přívěsů za motorová vozidla.
(511) 12
(210) O-72713

(111) **186753**

(220) 05.11.1992
(151) 14.07.1995
(540)

TORSAN

- (730) **AKM Group Ltd**, Suite 102, Ground Floor, Blake Building, Corner Eyre and Hutson Streets, Belize City, BZ
(740) Mgr. Roman Fojtášek, advokát, Vinohradská 6, Praha 2, 12000
(510) Prací, čistící, mycí, máchací, avivážní, dezinfekční, oplachovací prostředky, kosmetické prostředky, mýdla, tenridy, barvy, laky.
(511) 2, 3, 4
(210) O-72804

(111) **187164**

(220) 27.07.1993
(151) 08.09.1995

(540)



- (730) **Ing. Zdeněk Mikeska**, Sluneční 2370, Rožnov pod Radhoštěm, 75661, CZ
(740) PROPATENT, Ing. Vlasta Sedláčková, Ke Kateřinkám 1393, Praha 4, 14900
(510) Užitkové sklo, nápojové sklo, porcelán, výrobky z keramiky pro nápojové odvětví, gastronomii a domácnost.
(511) 19, 21
(210) O-81533

(111) **187325**
(220) 21.07.1992
(511) 24.01.1996

LACTIFERM

- (730) **Chr. Hansen A/S**, Boge Allé 10-12, DK-2970 Horsholm, DK
(740) KANIA, SEDLÁK, SMOLA Patentová a známková kancelář, Ing. Lucie Lunzarová, Mendlovo nám. 1a, Brno, 60300
(510) (5) biologické preparáty na bázi mikroorganismů.
(511) 5
(210) O-70408

(111) **187326**
(220) 21.07.1992
(511) 24.01.1996

BACTOZYM

- (730) **Chr. Hansen A/S**, Boge Allé 10-12, DK-2970 Horsholm, DK
(740) KANIA, SEDLÁK, SMOLA Patentová a známková kancelář, Ing. Lucie Lunzarová, Mendlovo nám. 1a, Brno, 60300
(510) (5) biologické preparáty na bázi mikroorganismů.
(511) 5
(210) O-70409

(111) **187352**
(220) 19.11.1992
(511) 24.01.1996

SUMA

- (730) **SUMA spol. s r.o.**, Ještědská 56, Liberec 8, 46008, CZ
(510) (35) poskytování služeb při provozování obchodní činnosti; (41) činnost školící a vzdělávací; (42) účetní a finanční poradenství.
(511) 35, 41, 42
(210) O-73176

(111) **188152**
(220) 02.12.1992
(511) 20.02.1996

(540)



- (730) **KOMEXTHERM Praha, spol. s r.o.**, Augustova 236/1, Praha 6, 16000, CZ
(740) JUDr. Aleš Zábřeh, advokát a patentový zástupce, Na Beránce 2, Praha 6, 16000
(510) (9) regulační prvky pro automatické vytápění, regulátory tepla, rozvaděče, regulátory činnosti s mikroprocesory, hardware pro oblast topných a regulačních zařízení; (11) směšovače, radiátory, elektrokotle, armatury pro vodovodní nebo plynové potrubí; (17) plastové prvky pro vytápěcí techniku; (19) armatury stavební z jiných hmot než z kovu; (20) transportní dřevěné obaly; (37) montáž vyráběných topných a regulačních zařízení, opláštění těchto zařízení dřevem, stavební činnost v oblasti instalace topných a regulačních zařízení; (42) tvorba software a projektová činnost v oblasti instalace topných a regulačních zařízení.
(511) 9, 11, 17, 19, 20, 37, 42
(210) O-73502

(111) **188494**
(220) 28.09.1992
(511) 19.03.1996

LUMENHANCE

- (730) **BRACCO SUISSE S.A.**, Via Cantonale, Galleria 2, CH 6928 Manno, CH
(740) Společná advokátní kancelář Vsetečka Zelený Švorčík Kalenský a partneři, JUDr. Michal Havlík, Hájkova 2, Praha 2, 12000
(510) (5) orální kontrastní látka pro magnetickou resonanci pro lékařské účely.
(511) 5
(210) O-71918

(111) **190227**
(220) 10.09.1993
(511) 20.05.1996



- (730) **PhDr. MgA. Miroslav Smolák**, Sluneční náměstí 2588/14, Praha 5, 15800, CZ
(740) Müller Václav, patentový zástupce, Filipova 2016, Praha 4, 14800
(510) (9) dokumentární a reklamní filmy, audiovizuální programy a videoprogramy; (41) vydavatelská činnost; (42) provoz galerie.
(511) 9, 41, 42
(210) O-82554

(111) **191764**
(220) 09.10.1992
(511) 24.07.1996

ROLLS ROYCE

- (730) **Rolls-Royce plc**, 65 Buckingham Gate, Londýn SW1 E-6AT, GB (540)
(740) Společná advokátní kancelář Všečeka Zelený Švorčík Kalenský a partneři, JUDr. Otakar Švorčík, Hálkova 2, Praha 2, 12000
(510) (37) opravy a údržba motorů s plynovou turbínou a spalovacích motorů.
(511) 37
(210) O-72211



- (111) **250529**
(220) 23.04.2002
(151) 30.12.2002
(540) **Rádio PETROV - Brněnské pohodové rádio**

- (730) **medial agency s.r.o.**, Lidická 48, Brno, 60200, CZ
(510) (35) propagační činnost, reklama; (38) spoje (komunikace) - zejména vysílání vědeckých, vzdělávacích, výchovných, zábavných, hudebních, sportovních, kulturních a jiných rozhlasových programů; (41) zábava, kulturní aktivity.
(511) 35, 38, 41
(210) O-179143

- (111) **251731**
(220) 17.04.2002
(151) 24.02.2003
(540) **Rádio PETROV - Pohoda domova**

- (730) **medial agency s.r.o.**, Lidická 48, Brno, 60200, CZ
(510) (35) propagační činnost, reklama; (38) spoje (komunikace), vysílání vědeckých, vzdělávacích, výchovných, zábavných, hudebních, sportovních, kulturních a jiných rozhlasových programů; (41) zábava, kulturní aktivity.
(511) 35, 38, 41
(210) O-178982

- (111) **251790**
(220) 29.04.2002
(151) 24.02.2003
(540)

ROLAVA

- (730) **Vlček Radek**, Vrchlického 7, Plzeň, 30100, CZ
(740) JUDr. Miroslav Kupka, Levého 1532, Rakovník, 26901
(510) (6) kovové stavební materiály; (19) nekovové kanalizační materiály; (40) zpracování a úprava kovových a nekovových materiálů.
(511) 6, 19, 40
(210) O-179336

- (111) **253801**
(220) 27.08.2002
(151) 28.04.2003
(540)

BLACKIMAGE

- (730) **Vaše DEDRA s.r.o.**, Podhradní 69, Česká Skalice, 55203, CZ
(510) (1) chemické výrobky určené pro průmysl, vědu a fotografii, jakož i pro zemědělství a lesnictví; (3) přípravky pro bělení a jiné prostředky pro praní, přípravky pro čištění, odmašťování a broušení mýdla.
(511) 1, 3
(210) O-182907

- (111) **253833**
(220) 30.08.2002
(151) 28.04.2003

- (730) **"MOKATE" SPÓLKA AKCYJNA**, woj. ŚLASKIE, powiat CIESZYŃSKI, gmina USTRONŃ, miejsc. USTRONŃ, ul. Katowicka, nr. 265, kod 43-450, poczta Ustroń, PL
(740) Mgr. Václav Pacl, Pod Školou 1278, Šenov u Ostravy, 73934
(510) (5) medicínální čaje, bylinné čaje; (29) konzervovaný hrách, fazole a čočka; (30) čaj, čajové směsi, čajové nápoje, čokoláda, káva, též nápoje z nich, kávové náhražky a přísady, kuchyňská sůl, prostředky k nasolování masa, med pravý nebo umělý, koření všeho druhu, sladové, do těsta, do polévek, směs různého koření, koření mleté či nikoliv, zejména anýz, cibule v prášku, curry v prášku, hřebíček, šafrán, zázvor, pepř, přípravky aromatické (potr.), zvláště esence na pečení, fermenty pro těsto, prášky kuchařské a do pečiva, mlynářské výrobky, zvláště mouka a obilné výrobky určené k lidské výživě, rýže, mouka a škrob pro potravinářství, obilné vločky, těstoviny, cukr, též hroznový a vanilkový, cukerné šťávy, cukrářské výrobky, zvláště drobné cukroví a cukrovinky, čokoládové cukrovinky, ovocné a čokoládové bonbony, bonboniéry, moučné a pekárenské výrobky, zvláště chléb všeho druhu, chlebičky a taštičky, též plněné masem, sýrem, zeleninou, pizza, kvasnice, housky, též plněné masem, sýrem, atd., rohlíky, bagety, perník, moučníky, zejména bábovky, koláče, dorty, drobné pečivo, sušenky a oplatky, lívance, mandlové těsto a marcipán, kakao a kakaové přípravky a výrobky včetně nápojů, zmrzlina, mražené zmrzlinové krémy, zahušťovače k vaření potravin, ocet, led k chlazení; (31) čerstvý hrách, fazole a čočka; (32) pivo, lehká piva a ležáky, vody minerální a šumivé a jiné nealkoholické nápoje, sirupy a jiné přípravky k přípravě nápojů, šťávy ovocné lihuprosté a nápoje z ovocných šťáv nealkoholických (nezkvašených), šťávy zeleninové a ovocné jako nápoj, šumivé ovocné nápoje (lihuprosté), šumivé nápoje s ovocnou šťávou.
(511) 5, 29, 30, 31, 32
(210) O-183014

- (111) **254652**
(220) 03.10.2002
(151) 26.05.2003
(540)



- (730) **esco - european salt company GmbH & Co. KG**, Landschaftstrasse 1, Hannover, DE
(740) Společná advokátní kancelář Všečeka Zelený Švorčík Kalenský a partneři, JUDr. Otakar Švorčík, Hálkova 2, Praha 2, 12000
(510) (1) průmyslová sůl, rozmrazovací sůl; (30) jedlá sůl.
(511) 1, 30
(210) O-184259

- (111) **254720**
(220) 25.10.2002
(151) 26.05.2003
(540)

JRP

- (730) **Jiří Růžek - produkce**, Pod Parukářkou 2760/12, Praha 3, 13000, CZ
(740) Šachta, Zmeškal & partneři, Ing. Kratochvíl Václav, Radlická 28/663, Praha 5, 15000
(510) (9) čističe nosičů zvukových a obrazových záznamů, nahrané

zvukové a zvukově-obrazové nosiče, nahrané počítačové programy, elektronické publikace na nosičích a přenášené po síti, exponované filmy, gramofonové desky, magnetické pásky, magnetické a kompaktní disky, zvukové a zvukově-obrazové nosiče, audiovizuální díla, programy pro počítače, nosiče dat všeho druhu, data, databáze a jiné informační produkty v sítích všeho druhu; (35) analýzy nákladů, dodavatelské služby pro třetí osoby, obchodní nebo podnikatelské informace, dovozní a vývozní kancelář, marketingové studie, pomoc při řízení obchodních a průmyslových podniků a při řízení obchodní činnosti, systemizace informací do počítačové databáze, odborné obchodní poradenství, předvádění zboží, zprostředkovatelská činnost v oblasti obchodních služeb, obchodní vedení umělecké agentury, obchodní reklama pro třetí osoby, reklama, reklamní agentura, rozšiřování reklamních nebo inzertních materiálů, zpracování textů; (36) realitní kancelář, finanční analýzy, finanční informace a poradenství, správa domů, obchodování s nemovitostmi, pronájem a správa nemovitostí, bytů a nebytových prostor; (41) umělecká módní agentura, služby nahrávacího studia, vydávání elektronických knih a časopisů, služby v oblasti digitálního zpracování obrazu, elektronické publikování, informace o možnostech rozptýlení, zábavy a vzdělávání, organizování a vedení konferencí a seminářů, organizování kulturních, nebo vzdělávacích výstav a soutěží, poskytování on-line elektronických publikací, organizování představení, psaní scénářů, výroba rozhlasových a televizních programů, vydávání textů s výjimkou reklamních nebo náborových, zábava, pobavení, vydávání CD-ROM titulů, tvorba audiovizuálních děl.

(511) 9, 35, 36, 41
(210) O-185026

(111) **254722**
(220) 25.10.2002
(151) 26.05.2003
(540)



(730) **dm-drogerie markt GmbH & Co. KG**, Carl-Metz-Strasse 1, Karlsruhe, DE
(740) Unipatent, Dipl. Ing. Jiří Chlustina, Jana Masaryka 43-47, Praha 2, 12000
(510) (1) hnojiva, zejména hnojiva pro květiny; (4) svíčky pro osvětlovací účely; (6) fólie z kovu pro balicí účely, zejména hliníkové fólie; (16) fólie, tašky a sáčky z plastů pro balicí účely, zejména fólie pro udržování baleného zboží v čerstvém stavu, mrazicí sáčky a pytle na odpadky, filtrační papíry, zejména filtry pro kávu a čaj, papír na pečení, svačtinový papír, papírové sáčky pro balicí účely, papírové ubrousky; (21) přístroje a nádoby pro domácnost a kuchyňské účely (nikoliv z ušlechtilých kovů nebo plátované) ve tř. 21, látky na čištění, houby pro domácnost, košťata a kartáče (s výjimkou štětců), rukavice pro domácnost; (34) zapalovače, plynové náplně pro zapalovače.

(511) 1, 4, 6, 16, 21, 34
(210) O-185035

(111) **255208**
(220) 07.10.2002
(151) 25.06.2003
(540)

RIVERSIDE HOTEL

(730) **Janáčkovo nábřeží 15, s.r.o.**, Na Poříčí 1047/26, Praha 1, 11000, CZ
(510) (36) služby peněžní - peníze (směňování); (38) spoje (komunikace) - telefony (komunikace pomocí), přenos faxem, poskytování uživatelského přístupu ke globální počítačové síti; (43) služby zajišťující stravování a nápoje, dočasné ubytování, provoz hotelového ubytování, kavárny, hotelové služby, restaurace, bary (služby-).

(511) 36, 38, 43
(210) O-184342

(111) **255209**
(220) 07.10.2002
(151) 25.06.2003
(540)



(730) **Janáčkovo nábřeží 15, s.r.o.**, Na Poříčí 1047/26, Praha 1, 11000, CZ
(510) (36) služby peněžní - peníze (směňování); (38) spoje (komunikace) - telefony (komunikace pomocí), přenos faxem, poskytování uživatelského přístupu ke globální počítačové síti; (43) služby zajišťující stravování a nápoje, dočasné ubytování, provoz hotelového ubytování, kavárny, hotelové služby, restaurace, bary (služby).

(511) 36, 38, 43
(210) O-184343

(111) **255257**
(220) 15.10.2002
(151) 25.06.2003
(540)

ARTINVEST

(730) **ARTCONSULT s. r.o.**, Ostrovní 126/30, Praha - Nové Město, 11000, CZ
(740) Šachta, Zmeškal & partneři, Ing. Kratochvíl Václav, Radlická 28/663, Praha 5, 15000
(510) (35) analýzy nákladů, dodavatelské služby pro třetí osoby, obchodní nebo podnikatelské informace, dovozní a vývozní kancelář, marketingové studie, pomoc při řízení obchodních a průmyslových podniků a při řízení obchodní činnosti, systemizace informací do počítačové databáze, odborné obchodní poradenství, předvádění zboží, zprostředkovatelská činnost v oblasti obchodu a služeb, obchodní vedení umělecké agentury, obchodní reklama pro třetí osoby, reklama, reklamní agentura, rozšiřování reklamních nebo inzertních materiálů, zpracování textů, agenturní činnost v oblastech výše uvedených; (36) finanční analýzy, finanční informace a finanční poradenství; (41) umělecká módní agentura, služby v oblasti digitálního zpracování obrazu, elektronické publikování, informace o možnostech rozptýlení, zábavy a vzdělávání, organizování a vedení konferencí a seminářů, organizování kulturních nebo vzdělávacích výstav, poskytování on-line elektronických publikací, organizování představení, psaní scénářů, výroba rozhlasových a televizních programů, vydávání textů s výjimkou reklamních nebo náborových, zábava, pobavení.

(511) 35, 36, 41
(210) O-184684

(111) **255353**
(220) 11.11.2002
(151) 25.06.2003
(540)

TORSIL

(730) **AKM Group Ltd**, Suite 102, Ground Floor, Blake Building, Corner Eyre and Hutson Streets, Belize City, BZ
(740) Mgr. Roman Fojtášek, advokát, Vinohradská 6, Praha 2, 12000
(510) (1) tenzidy jako chemické přísady do výrobků, biologické přísady a přípravky ve třídě 1, enzymy a enzymatické přípravky pro průmyslové využití, chemické prostředky pro konzervování potravin a krmiv, umělá sladidla, hnojiva přírodní a umělá pro zemědělství, lesnictví, zahradnictví a zahrádkáře, živné soli a roztoky pro venkovní a pokojové rostliny a květiny, fungicidy (chemické přísady do-) a bakteriální přípravky spadající do třídy 1; (3) prací, čistící a lešticí prostředky a přípravky, zejména prací prášky, namáčecí prostředky, avivážní a bělicí přípravky, prostředky pro mytí nádobí a sanitárních zařízení, detergenty a

stabilizující emulze, kosmetické výrobky, zejména obsahující tenzidy, například toaletní a tekutá mýdla, šampóny, pěny a soli do koupele, stabilizující pěny, emulze, pleťová mléka a pleťové vody, zubní pasty a prášky, ústní vody; (4) průmyslové oleje a mazací tuky, mazadla, směsi pohlcující prach, včetně jeho zavlažování a vázání.

(511) 1, 3, 4
(210) O-185456

(111) **255879**
(220) 30.09.2002
(151) 28.07.2003
(540)

LANGHANS

(730) **Zuzana Wismerová Meisnerová**, Vodičkova 37/707, Praha 1, 11000, CZ
(740) Společná advokátní kancelář Všetečka Zelený Švorčík Kalenský a partneři, JUDr. Michal Havlík, Hálkova 2, Praha 2, 12000
(510) (1) citlivé neexponované filmy, chemické přípravky pro použití ve fotografii, fotografické vývojky, fotografický papír, fotometrický papír, fotografické stabilizátory, fotografické emulze, fotografické desky se světlocitlivou vrstvou, fotografická redukční činidla; (9) exponované filmy, stříhací zařízení na filmy, řezací přístroje na film, fotografické filtry, filtry ultrafialových paprsků pro fotografické účely, fotoaparáty, speciální pouzdra na fotoaparáty, sušičky a lešticí zařízení na fotografické snímky, fotokomory, lampy do fotokomor, fotolampy do temných komor, fotometry; (16) alba, fotografie, přístroje na lepení fotografií, stojany na fotografie; (36) služby realitní kanceláře a správce nemovitostí, odhady cen nemovitostí, pronájem bytů a nebytových prostor, zprostředkování pronájmu bytů a nebytových prostor; (40) služby fotografické laboratoře, vyvolávání filmů a fotografických filmů, kopírování fotografických snímků, zpracování kinematografických filmů; (41) filmová studia, filmová tvorba, fotografování a fotografické služby, organizování kulturních a vzdělávacích výstav, organizování a vedení kongresů, seminářů a sympozií; (43) zajišťování stravování a dočasného ubytování, zejména bary, hotely, hotelové služby, jídelny, kavárny, restaurace, penziony, pronajímání jednacích místností.
(511) 1, 9, 16, 36, 40, 41, 43
(210) O-184136

(111) **255934**
(220) 17.10.2002
(151) 28.07.2003
(540)

GANG RECORDS

(730) **Jiří Růžek - produkce**, Pod Parukářkou 2760/12, Praha 3, 13000, CZ
(740) Šachta, Zmeškal & partneři, Ing. Kratochvíl Václav, Radlická 28/663, Praha 5, 15000
(510) (9) čističe nosičů zvukových a obrazových záznamů, nahrané zvukové a zvukově-obrazové nosiče, nahrané počítačové programy, elektronické publikace na nosičích a přenášené po síti, exponované filmy, gramofonové desky, magnetické pásky, magnetické a kompaktní disky, zvukové a zvukově-obrazové nosiče, audiovizuální díla, programy pro počítače, nosiče dat všeho druhu, data, databáze a jiné informační produkty v sítích všeho druhu; (35) analýzy nákladů, dodavatelské služby pro třetí osoby, obchodní nebo podnikatelské informace, dovozní a vývozní kancelář, marketingové studie, pomoc při řízení obchodních a průmyslových podniků a při řízení obchodní činnosti, systemizace informací do počítačové databáze, odborné obchodní poradenství, předvádění zboží, zprostředkovatelská činnost v oblasti obchodu a obchodních služeb, obchodní vedení umělecké agentury, obchodní reklama

pro třetí osoby, reklama, reklamní agentura, rozšiřování reklamních nebo inzertních materiálů, zpracování textů, obchodní vedení umělecké agentury; (41) umělecká módní agentura, služby nahrávacího studia, vydávání elektronických knih a časopisů, služby v oblasti digitálního zpracování obrazu, elektronické publikování, informace o možnostech rozptýlení, zábavy a vzdělávání, organizování a vedení konferencí a seminářů, organizování kulturních, nebo vzdělávacích výstav a soutěží, poskytování on-line elektronických publikací, organizování představení, psaní scénářů, výroba rozhlasových a televizních programů, vydávání textů s výjimkou reklamních nebo náborových, zábava, pobavení, vydávání CD-ROM titulů, tvorba audiovizuálních děl.

(511) 9, 35, 41
(210) O-184773

(111) **255942**
(220) 21.10.2002
(151) 28.07.2003
(540)

EKOGRIT

(730) **Lias Vintířov, lehký stavební materiál k.s.**, Vintířov 176, okres Sokolov, 35744, CZ
(740) ZEMAN - podkrušnohorská patentová a známková kancelář, Zeman Petr, Hradní 301, Loket, 35733
(510) (16) reklamní, propagační a informační materiály na papírovém nosiči, etikety, visačky, štíty a štítky zařazené v této třídě, obaly z papíru a plastů zařazené v této třídě, například sáčky, pytle a odnosné tašky; (19) sypké stavební hmoty nekovové, drcené lehké kamenivo, posypový materiál zejména pro zimní ošetřování a údržbu komunikací; (22) sáčky, pytle a vaky na přepravu a uskladnění volně loženého (sypaného) zboží, zařazené v této třídě.
(511) 16, 19, 22
(210) O-184835

(111) **255970**
(220) 25.10.2002
(151) 28.07.2003
(540)

GATO NEGRO

(730) **VINA SAN PEDRO S.A.**, Vitacura No. 4380, Pisos 6 y 7, Vitacura, Santiago, CL
(740) KOREJZOVÁ & SPOL., v.o.s., JUDr. Petra Korejzová, Korunní 810/104 E, Praha 10, 10100
(510) (33) vína zařazená ve tř. 33.
(511) 33
(210) O-185004

(111) **256023**
(220) 04.11.2002
(151) 28.07.2003
(540)

MUCOBENE

(730) **Teva Pharmaceuticals CR, s.r.o.**, Radlická 3185/1c, Praha 5, 15000, CZ
(740) Rott, Růžička & Guttman Patentové, známkové a advokátní kanceláře, JUDr. Vladimír Rott, Vinohradská 37, Praha 2, 12000
(510) (5) léky, farmaceutické výrobky.
(511) 5
(210) O-185247

(111) **256045**
(220) 06.11.2002
(151) 28.07.2003
(540)

Delico

(730) **FAST ČR, a.s.**, Černokostecká 2111, Praha 10, 10000, CZ
(740) UNIPATENT, Ing. Jiří Chlustina, Jana Masaryka 43-47, Praha 2, 12000
(510) (7) stroje a obráběcí stroje (s výjimkou motorů pro pozemní vozidla), části motorů (všeho druhu), čisticí elektrické stroje a přístroje, soukolí a hnací řemeny, zemědělské nástroje, kromě nástrojů poháněných ručně, lihně pro vejce, maznice, kuchyňské elektromechanické přístroje pro domácnost (drtiče, mixery, mlýnky), strojní řezné nástroje, pračky na prádlo,

myčky nádobí, transportéry, svářečské přístroje; (8) nářadí a nástroje s ručním pohonem, nožířské výrobky včetně nožířských výrobků z drahých kovů, jídelní přístroje, břitvy, kovové náčiní a nástroje pro manikúru a pedikúru, elektrické holicí strojíky, elektrické strojíky na stříhání vlasů a srsti, sečné a bodné zbraně, svářečské kleště; (9) přístroje a nástroje vědecké, námořní, geodetické, elektrické zař. ve tř. 9, fotografické, filmové, optické, přístroje pro vážení, měření, signalizaci, kontrolu (inspekci), záchranu a přístroje pro vyučování, pouzdra na tyto nástroje a přístroje, přístroje pro záznam, převod, reprodukci zvuku nebo obrazu, magnetické nosiče zvukových záznamů, gramofonové desky, automatické distributory a mechanismy pro přístroje na mince, zapisovací pokladny, počítačové strojíky, přístroje pro zpracování informací a počítače, hasičské přístroje, ruční elektrické svářečky, elektrické žehličky, elektrické zapalovače v automobilech, elektronické součástky, speciální záchrané oděvy, ochranné oděvy proti úrazům, sportovní dýchací přístroje, elektronické hry používané výhradně s TV přijímačem, sluneční brýle, brýle, monokly, zvětšovací skla a čočky, divadelní kukátka, magnetofonové pásky a kazety, CD, CD-ROM, videopásky, zvukové filmy, kopírovací strojíky, oděvy vyhřívávané elektricky, software; (11) přístroje pro osvětlení, topení, výrobu páry, pro vaření, přístroje chladicí, pro sušení, ventilaci, rozvod vody a sanitární zařízení, zařízení pro klimatizaci, ohřívadla, elektrické hrnce, varné náčiní elektrické, tlakové výměníky tepla, krby, elektrické lampičky; (21) náčiní a nádoby pro domácnost nebo kuchyň z obecných kovů, dřeva, kameniny, porcelánu, skla a umělých hmot, hřebeny, mycí houby, kartáče, kartáčnický materiál, pomůcky pro čištění (drátky na čištění parket, drátěnky), sklo surové nebo opracované (s výjimkou stavebního skla), malé přístroje k sekání, mletí, lisování s ručním pohonem, hřebeny (i elektrické), kameninové a porcelánové zboží okrasného charakteru.

(511) 7, 8, 9, 11, 21
(210) O-185348

(111) **256046**
(220) 06.11.2002
(151) 28.07.2003
(540)

Delico
□ □ □ □ WHITE HOME

(730) **FAST ČR, a.s.**, Černokostecká 2111, Praha 10, 10000, CZ
(740) UNIPATENT, Ing. Jiří Chlustina, Jana Masaryka 43-47, Praha 2, 12000
(510) (7) strojíky a obráběcí strojíky (s výjimkou motorů pro pozemní vozidla), části motorů (všeho druhu), čisticí elektrické strojíky a přístroje, soukolí a hnací řemeny, zemědělské nástroje, kromě nástrojů poháněných ručně, líhně pro vejce, maznice, kuchyňské elektromechanické přístroje pro domácnost (drtiče, mixery, mlýnky), strojní řezné nástroje, pračky na prádlo, myčky nádobí, transportéry, svářečské přístroje; (8) nářadí a nástroje s ručním pohonem, nožířské výrobky včetně nožířských výrobků z drahých kovů, jídelní přístroje, břitvy, kovové náčiní a nástroje pro manikúru a pedikúru, elektrické holicí strojíky, elektrické strojíky na stříhání vlasů a srsti, sečné a bodné zbraně, svářečské kleště; (9) přístroje a nástroje vědecké, námořní, geodetické, elektrické zař. ve tř. 9, fotografické, filmové, optické, přístroje pro vážení, měření, signalizaci, kontrolu (inspekci), záchranu a přístroje pro vyučování, pouzdra na tyto nástroje a přístroje, přístroje pro záznam, převod, reprodukci zvuku nebo obrazu, magnetické nosiče zvukových záznamů, gramofonové desky, automatické distributory a mechanismy pro přístroje na mince, zapisovací pokladny, počítačové strojíky, přístroje pro zpracování informací a počítače, hasičské přístroje, ruční elektrické svářečky, elektrické žehličky, elektrické zapalovače v automobilech, elektronické součástky, speciální záchrané oděvy, ochranné oděvy proti úrazům, sportovní dýchací přístroje, elektronické hry používané

výhradně s TV přijímačem, sluneční brýle, brýle, monokly, zvětšovací skla a čočky, divadelní kukátka, magnetofonové pásky a kazety, CD, CD-ROM, videopásky, zvukové filmy, kopírovací strojíky, oděvy vyhřívávané elektricky, software; (11) přístroje pro osvětlení, topení, výrobu páry, pro vaření, přístroje chladicí, pro sušení, ventilaci, rozvod vody a sanitární zařízení, zařízení pro klimatizaci, ohřívadla, elektrické hrnce, varné náčiní elektrické, tlakové výměníky tepla, krby, elektrické lampičky; (21) náčiní a nádoby pro domácnost nebo kuchyň z obecných kovů, dřeva, kameniny, porcelánu, skla a umělých hmot, hřebeny, mycí houby, kartáče, kartáčnický materiál, pomůcky pro čištění (drátky na čištění parket, drátěnky), sklo surové nebo opracované (s výjimkou stavebního skla), malé přístroje k sekání, mletí, lisování s ručním pohonem, hřebeny (i elektrické), kameninové a porcelánové zboží okrasného charakteru.

(511) 7, 8, 9, 11, 21
(210) O-185349

(111) **256236**

(220) 06.12.2002

(151) 28.07.2003

(540)

RALPH LAUREN LOVE

(730) **THE POLO/LAUREN COMPANY, L.P.**, 650 Madison Avenue, New York, NY, US

(740) ŠTROS & KUSÁK advokátní a patentová kancelář, JUDr. David Štros, advokát, Národní 32, Praha 1, 11000

(510) (3) voňavky, toaletní vody, gely, soli do koupele a sprchy, ne pro lékařské účely, toaletní mýdla, tělové deodoranty, kosmetika, a to krémy, mléka, pleťové vody, gely a pudry na obličej, tělo a ruce, opalovací přípravky (kosmetické výrobky), make-up přípravky, šampóny, gely, spraye, pěny a balzámy pro vlasový styling a péči o vlasy, laky na vlasy, přípravky pro barvení a odbarvování vlasů, přípravky pro trvalé a kadeření vlasů, éterické oleje pro osobní použití.

(511) 3
(210) O-186459

(111) **256291**

(220) 13.12.2002

(151) 28.07.2003

(540)



(730) **HEMAT TRADE OSTRAVA, a.s.**, Tomkova 5/1072, Ostrava - Moravská Ostrava, 70200, CZ

(740) Ing. Jiří Střelák, Šumberova 42, Praha 6, 16200

(510) (6) kovy a jejich slitiny, hutní materiály všeho druhu - kovové profily, plechy, trubky apod., kovové spojovací materiály - šrouby, matky, hřebíky, nýty apod., kovové konstrukce, kovové armatury, kovové formy a kovové výlisky všeho druhu uvedené v této třídě; (35) zprostředkovatelská činnost v oblasti obchodu.

(511) 6, 35
(210) O-186766

(111) **256648**

(220) 22.10.2002

(151) 27.08.2003

(540)



- (730) **Sfinga AM, s.r.o.**, V Tūních 11, Praha 2, 12000, CZ (540)
(740) MIRA - patentová a známková kancelář, Blanka Fišerová, V Kapslovně 11/2770, Praha 3, 13000
(510) (9) magnetické a elektromagnetické nosiče audio, video a audiovizuálních dat, software; (16) tiskoviny, tiskopisy, periodické a neperiodické publikace, knihy, časopisy, papírenské výrobky, kancelářské potřeby kromě nábytku, fotografie, kalendáře, plakáty, letáky, reklamní a propagační tiskoviny, tabule z papíru, štítky, samolepky, psací potřeby, učební pomůcky, zápisníky, notesy, diáře; (41) vydavatelství a nakladatelství, informace o výchově a vzdělávání, organizování a vedení sympozií, seminářů, konferencí, kongresů a školení, vzdělávací informace, informace o možnostech rekreace, zábavy, rozptýlení a o výchově.
(511) 9, 16, 41
(210) O-184876

- (111) **256667**
(220) 25.10.2002
(151) 27.08.2003
(540)



- (730) **Lias Vintířov, lehký stavební materiál k.s.**, Vintířov 176, okres Sokolov, 35744, CZ
(740) Zeman Petr, patentový zástupce, Hradní 301, Lohet, 35733
(510) (16) reklamní, propagační a informační materiály na papírovém nosiči, etikety, visačky, štíty a štítky zařazené v této třídě, obaly z papíru a plastů zařazené v této třídě, například sáčky, pytle a tašky; (19) sypké stavební hmoty, drcené lehké kamenivo, posypový materiál zejména pro zimní ošetřování a údržbu komunikací; (22) sáčky, pytle a vaky na přepravu a uskladnění volně loženého (sypaného) zboží, zařazené v této třídě.
(511) 16, 19, 22
(210) O-184993

- (111) **256717**
(220) 04.11.2002
(151) 27.08.2003
(540)

INKWELL

- (730) **Apple Inc.**, 1 Infinite Loop, 95014-2084 Cupertino, CA, US
(740) Zeiner & Zeiner v.o.s., Mgr. Karel Šindelka, Maiselova 15, Praha 1, 11000
(510) (9) počítačový hardware, počítačový software, počítačová periferní zařízení.
(511) 9
(210) O-185252

- (111) **256718**
(220) 04.11.2002
(151) 27.08.2003
(540)

DVD style

- (730) **BURDA Praha, spol. s r.o.**, Přemyslovská 2845/43, Praha 3, 13000, CZ
(510) (16) periodické publikace; (41) nakladatelství, vydavatelství.
(511) 16, 41
(210) O-185253

- (111) **256864**
(220) 06.12.2002
(151) 27.08.2003

PRO TRANS PRAHA

- (730) **Pro Trans Praha, s.r.o.**, Olšovická 124/6, Praha 4 - Písnice, 14200, CZ
(740) Mgr. Jitka Česeneková, Baranova 673/29, Praha 3, 13000
(510) (39) balení zboží, organizování cest, skladování zboží a manipulace s nákladem, přeprava a skladování odpadů, silniční motorová doprava nákladní, silniční motorová doprava osobní; (40) zpracování materiálů, nakládání s odpady - zpracování, úprava, třídění.
(511) 39, 40
(210) O-186462

- (111) **257270**
(220) 27.09.2002
(151) 29.09.2003
(540)

BIOPLUS 2B

- (730) **Chr. Hansen A/S**, Boge Allé 10-12, DK-2970 Horsholm, DK
(740) KOREJZOVÁ & SPOL. Advokátní a patentová kancelář, JUDr. Korejzová Zdeňka, Spálená 29, Praha 1, 11000
(510) (5) veterinární přípravky, dietetické přípravky pro léčebné účely, potraviny pro batolata, náplasti, materiály pro plombování zubů a pro zubní otisky, dezinfekční přípravky, výrobky pro hubnutí živočišných škůdců, fungicidy, herbicidy, biologické přípravky stimulující růst pro použití v lékařství a zvěrolékařství; (31) výrobky zemědělské, zahradnické, lesní a zrní neuvedené v jiných třídách, živá zvířata, čerstvé ovoce a zelenina, osivo, rostliny a přírodní květiny, krmivo pro zvířata, slad.
(511) 5, 31
(210) O-184055

- (111) **257595**
(220) 06.01.2003
(151) 29.09.2003
(540)

ALBERO

- (730) **Jiří Hořtický**, U Tržiště 1029/17, Břeclav, 69002, CZ
(510) (39) doprava; (43) provoz restaurace, baru, bufetu, kavárny, vinárny.
(511) 39, 43
(210) O-187309

- (111) **257703**
(220) 17.01.2003
(151) 29.09.2003
(540)



- (730) **Milan Mráz**, kpt. Nálepky 2230, Louny, 44001, CZ
(740) JUDr. Aleš Zábrš, advokát a patentový zástupce, Na Beránce 2, Praha 6, 16000
(510) (9) přístroje a nástroje geodetické, fotografické, filmové, optické, přístroje pro měření, signalizaci, kontrolu (inspekci) a vyučování, přístroje a nástroje pro vedení, přepínání, přeměnu, akumulaci, regulaci nebo řízení elektrického proudu, přístroje pro záznam, převod a reprodukci zvuku nebo obrazu, zejména telefony, jejich součásti a příslušenství zařazené v této třídě, zejména mobilní telefony, baterie, nabíječe, datové kabely, stojánky, pouzdra, magnetické nosiče zvukových záznamů, počítače, software počítačů; (16) papírové nosiče informací,

letáky, tiskoviny, propagační materiály, papír, lepenka, kartonážní výrobky, fotografie, papírenské zboží; (35) reklamní a inzertní činnost, poskytování pomoci při provozu obchodu, obstaravatelská a zprostředkovatelská činnost v oblasti obchodu, obchodní administrativa, marketing.

(511) 9, 16, 35
(210) O-187681



(111) **258072**
(220) 22.08.2002
(151) 29.10.2003
(540)



(730) "MOKATE" SPÓLKA AKCYJNA, woj. ŚLASKIE, powiat CIESZYŃSKI, gmina USTRONŃ, miejsc. USTRONŃ, ul. Katowicka, nr. 265, kod 43-450, poczta Ustroń, PL

(740) Silesia Patent & Trademark s.r.o., Mgr. Václav Pacl, Pod Školou 1278, Šenov, 73934

(510) (5) medicínální čaje, bylinné čaje; (29) sušené, konzervované a vařené ovoce a zelenina, vč. jejich směsí - sušené a vařené byliny a jiné přírodní produkty, vč. jejich směsí; (30) čaj, čajové směsi, čajové nápoje, čokoláda, káva, též nápoje z nich, kávové náhražky a přísady, kuchyňská sůl, prostředky k nasolování masa, med pravý nebo umělý, koření všeho druhu, sladové, do těsta, do polévek, směs různého koření, koření mleté či nikoliv, zejména anýz, cibule v prášku, curry v prášku, hřebíček, šafrán, zázvor, pepř, mlynářské výrobky, zvláště mouka a obilné výrobky určené k lidské výživě, luštěníny, rýže, mouka a škrob pro potravinářství, obilní vločky, těstoviny, cukr, též hroznový a vanilkový, cukerné šťávy, cukrářské výrobky, zvláště drobné cukroví a cukrovinky, čokoládové cukrovinky, ovocné a čokoládové bonbóny, bonboniéry, moučné a pekárenské výrobky, zvláště chléb všeho druhu, chlebičky a taštičky, též plněné masem, sýrem, zeleninou, pizza, kvasnice, housky, též plněné masem, sýrem, atd., rohlíky, bagety, perník, moučníky, zejména bábovky, koláče, dorty, drobné pečivo, sušenky a oplatky, lívance, mandlové těsto a marcipán, kakao a kakaové přípravky a výrobky včetně nápojů, zmrzlina, mražené zmrzlinové krémy, zahušťovače k vaření potravin, ocet, led k chlazení.

(511) 5, 29, 30
(210) O-182794

(111) **258102**
(220) 19.09.2002
(151) 29.10.2003
(540)



(730) **Sikora Milan Ing.**, Bilenecské nám. 6/4, Praha 8, Dolní Chabry, 18400, CZ

(740) Ing. Dobroslav Musil, patentová kancelář, Ing. Dobroslav Musil, Cejl 38, Brno, 60200

(510) (16) tiskárenské výrobky - časopis apod.
(511) 16
(210) O-183814

(111) **258137**
(220) 25.10.2002
(151) 29.10.2003

(730) **BASF Stavební hmoty Česká republika s.r.o.**, K Májovu 1244, Chrudim, 53701, CZ

(740) Unipatent, Dipl. Ing. Jiří Chlustina, Jana Masaryka 43-47, Praha 2, 12000

(510) (1) chemické výrobky pro průmyslové a vědecké účely, pro fotografii, zemědělství, zahradnictví, lesnictví, umělé pryskyřice, plastické hmoty v surovém stavu (v prášku, pastách, v tekutém stavu), půdní hnojiva přírodní a umělá, prostředky pro kalení, pro svařování, pro konzervaci potravin, třísloviny, průmyslová pojidla a lepidla, dlahobová lepidla, obkladová a zateplovací pojidla a lepidla, alkalické a alkalickozemité kovy, bauxit, hasební prostředky a hasicí látky; (2) barvy, laky, fermeže pro průmyslové barvy a barvy na textil (pro výtvarníky), disperzní barvy, přípravky k barvení potravin a nápojů, antikoroziční a penetrační nátěry, barviřské přípravky, mořidla, přírodní pryskyřice, kovy listkové a práškové pro malíře a dekorátéry; (7) obráběcí stroje, stavební stroje, motory (s výjimkou motorů pro vozidla), soukolí a hnací řemeny, zemědělské stroje, lůně pro vejce, maznice, elektrotechnická zařízení a přístroje pro domácnost (drtiče, mixery, mlýnky), elektromechanická zařízení pro domácí účely určené k čištění, jako vysavače prachu a leštiče parket; (8) ruční nástroje zastávající funkci nářadí v příslušných oborech, zejména stavební nářadí, mozaikové stěrky, nožířské výrobky, břitvy a holicí elektrické strojky, vidličky a lžice, zbraně sečné a bodné, strojky na stříhání vlasů; (9) přístroje a nástroje vědecké, námořní, geodetické, fotografické, filmové, optické, přístroje pro vážení, měření, signalizaci, kontrolu (inspekci), záchranu a přístroje pro vyučování, přístroje a nástroje pro vedení, přepínání, přeměnu, akumulaci, regulaci nebo řízení elektrického proudu, měřidla, přístroje pro záznam, převod, reprodukci zvuku nebo obrazu, magnetické nosiče zvukových záznamů, gramofonové desky, automatické distributory a mechanismy pro přístroje na mince, zapisovací pokladny, počítačové stroje, přístroje pro zpracování informací a počítače, hasicí přístroje; (17) gutaperča, guma, balata, náhražky těchto hmot, polotovary z plastických hmot (fólie, desky, tyče), materiály těsnící, ucpávací a izolační, asbest, slída a výrobky z asbestu a slídy, hadice nekovové, izolační nátěry, zateplovací systémy; (19) stavební materiály nekovové včetně polozpracovaného řeziva (trámy, prkna, dřevěné panely), překližka, skleněné cihly, dlahdice, přírodní a umělý kámen, cement, vápno, malta, sádra, šterk, omítkové směsi, zdící malty, podlahové směsi, neohebné trubky nekovové pro stavebnictví, začišťovací lišty, spojovací materiál nekovový, materiály pro stavbu cest, asfalt, smůla, přenosné konstrukce nekovové, nekovové pomníky, plastová okna, posuvná nekovová okna, tabulové sklo.

(511) 1, 2, 7, 8, 9, 17, 19
(210) O-185019

(111) **258439**
(220) 18.02.2003
(151) 29.10.2003
(540)

SCANDISYSTÉM

(730) **ŽIVA, zemědělská obchodní a.s.**, Klášterec nad Orlicí, 56182, CZ

(740) Advokátní a patentová kancelář, Mgr. Klára Studená, advokátka, patentový zástupce, Komunardů 36, Praha 7, 17000

(510) (19) dřevěné stavby, dřevěné konstrukce stavební, dřevěná okna, dřevěné nosné stěny, stavební dřevěné prvky, dřevěné podlahy a stropy; (37) montáž dřevěných staveb.

(511) 19, 37
(210) O-188900

(111) **258831**

(220) 03.10.2002
(151) 27.11.2003
(540)

KAMENÁK

- (730) **PROSPERO, spol. s r.o.**, Písecká 2380/19, Praha 3, 13000, CZ
- (740) JUDr. Martin Pásek Ph. D., advokát, Senovážné náměstí 23, Praha 1, 11282
- (510) (9) nosiče dat všeho druhu, zejména gramofonové desky, magnetické nosiče zvukových záznamů, nosiče obrazových záznamů, magnetické nosiče obrazových záznamů, CD nosiče, DVD nosiče; (16) tiskoviny všeho druhu, zejména časopisy, noviny, knihy, plakáty, fotografie, pohlednice, dopisnice, dopisní papíry, kalendáře, leporela, knihařské výrobky, knihařské materiály, propagační materiály a předměty z papíru a plastických hmot, zejména letáky, brožury, obtisky, ozdobné předměty z papíru; (25) oděvy, zejména trička, svetry, pokrývky hlavy, čelenky, kšilty, šály, bundy, pláštěnky; (28) hračky, puzzle, skládačky puzzle, pexesa, hrací karty; (35) reklamní, inzertní a propagační činnost prostřednictvím jakéhokoliv média; (41) nahrávání nosičů dat všeho druhu, zejména gramofonových desek, magnetických nosičů zvukových záznamů, nosičů obrazových záznamů, magnetických nosičů obrazových záznamů, CD nosičů, DVD nosičů, výroba, tvorba a šíření audiovizuálních děl, TV a filmová produkce, agenturní činnost v oblasti kultury, výchovná, zábavní a vzdělávací činnost, provozování a provádění her a veřejných soutěží.
- (511) 9, 16, 25, 28, 35, 41
(210) O-184264

- (740) Šachta, Zmeškal & partneři, Ing. Kratochvíl Václav, Radlická 28/663, Praha 5, 15000
- (510) (16) časopisy, fotografie, kalendáře, katalogy, knihy, mapy, noviny, obtisky, papírenské výrobky, pohlednice, prospekty, publikace, reprodukce, samolepky, tiskoviny, brožury, grafiky, grafické reprodukce, lepty, kancelářské potřeby, potřeby na psaní, plakáty, papírové vložky, akvarely, alba, blahopřání, dopisní papír, obrazy zarámované i nezarámované, malířské stojany, materiály na modelování, rytiny; (28) stolní hry, hračky, společenské hry, hrací karty, divadelní a karnevalové masky, loutky, maňásci, ozdoby na vánoční stromečky, panenky, stavebnice, žertovné předměty; (41) klubové služby, organizování kulturních nebo vzdělávacích výstav, vydavatelství a nakladatelství, zábava, provozování galerie; (43) kavárna, hostinská činnost; (45) sestavování horoskopů.
- (511) 16, 28, 41, 43, 45
(210) O-189053

(111) **259445**
(220) 17.04.2003
(151) 27.11.2003
(540)

TAROPHARMA

- (730) **Taro Pharmaceuticals U.S.A., Inc.**, Fine Skyline Drive, Hawthorne, NY, US
- (740) Ing. Malůšek Jiří, Mendlovo nám. 1a, Brno, 60300
- (510) (5) farmaceutické výrobky všeho druhu v této třídě.
- (511) 5
(210) O-190826

(111) **258832**
(220) 03.10.2002
(151) 27.11.2003
(540)



- (730) **PROSPERO, spol. s r.o.**, Písecká 2380/19, Praha 3, 13000, CZ
- (740) JUDr. Martin Pásek Ph. D., advokát, Senovážné náměstí 23, Praha 1, 11282
- (510) (9) nosiče dat všeho druhu, zejména gramofonové desky, magnetické nosiče zvukových záznamů, nosiče obrazových záznamů, magnetické nosiče obrazových záznamů, CD nosiče, DVD nosiče; (16) tiskoviny všeho druhu, zejména časopisy, noviny, knihy, plakáty, fotografie, pohlednice, dopisnice, dopisní papíry, kalendáře, leporela, knihařské výrobky, knihařské materiály, propagační materiály a předměty z papíru a plastických hmot, zejména letáky, brožury, obtisky, ozdobné předměty z papíru; (25) oděvy, zejména trička, svetry, pokrývky hlavy, čelenky, kšilty, šály, bundy, pláštěnky; (28) hračky, puzzle, skládačky puzzle, pexesa, hrací karty; (35) reklamní, inzertní a propagační činnost prostřednictvím jakéhokoliv média; (41) nahrávání nosičů dat všeho druhu, zejména gramofonových desek, magnetických nosičů zvukových záznamů, nosičů obrazových záznamů, magnetických nosičů obrazových záznamů, CD nosičů, DVD nosičů, výroba, tvorba a šíření audiovizuálních děl, TV a filmová produkce, agenturní činnost v oblasti kultury, výchovná, zábavní a vzdělávací činnost, provozování a provádění her a veřejných soutěží.
- (511) 9, 16, 25, 28, 35, 41
(210) O-184265

(111) **259842**
(220) 25.02.2003
(151) 23.12.2003
(540)

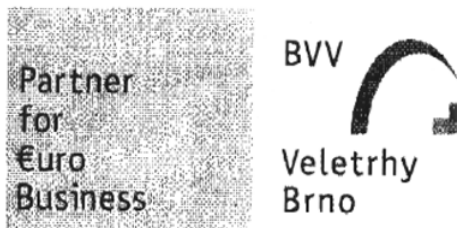

- (730) **Veletrhy Brno, a.s.**, Výstaviště 1, Brno, 64700, CZ
- (740) Ing. Dohnal Jiří, patentový zástupce, Nedbalova 29, Brno, 62300
- (510) (9) přístroje pro záznam, přenos nebo reprodukci zvuku či obrazu, software na magnetických nosičích, magnetické nebo optické nosiče zvukových a nebo obrazových záznamů nahrané i nenahrané, videokazety nahrané i nenahrané, audiokazety nahrané i nenahrané, audiovizuální programy, audioprogramy, audiovizuální díla, audiovizuální díla v digitální podobě, CD disky, videodiskety, audiodiskety, informace a záznamy v elektronické podobě; (16) papír, lepenka a výrobky z těchto materiálů, které nejsou zařazeny do jiných tříd, tiskárenské výrobky, tiskoviny, časopisy, periodika, knihy, potřeby pro knižní vazby, fotografie, papírenské zboží, fólie, kalendáře, katalogy, prospekty, plakáty, pohlednice, mapy, obálky, obaly, obaly na spisy, desky, desky na dokumenty, dopisní papír, držáky na psací potřeby, etikety kromě textilních, samolepky, vložky, papír balící, papírové ubrusky, psací potřeby, psací podložky, psací soupravy, lepidla pro papírenství nebo domácnost, materiál pro umělce, štetce, psací stroje a kancelářské potřeby s výjimkou nábytku, kancelářské pořadače, učební a školní potřeby a pomůcky s výjimkou přístrojů, plastické obaly, které nejsou zařazeny do jiných tříd; (35) inzertní, reklamní a propagační činnost, poskytování pomoci při provozu obchodu včetně zprostředkování obchodních a souvisejících obchodně personálních záležitostí, organizování výstav a veletrhů k reklamním a obchodním účelům, organizování módních přehlídek k obchodním účelům, odborné poradenství, vztahující se k organizování obchodních výstav a veletrhů, správa obchodních zájmů třetích osob, vypracování statistických přehledů, poradenství v oblasti organizace a ekonomiky podnikání, marketing, průzkum a analýzy trhů, služby v oblasti aranžerství výstavních ploch, výstavních expozic, jakož i výstavních exponátů k reklamním a obchodním

(111) **259106**
(220) 21.02.2003
(151) 27.11.2003
(540)

KRÁSNÁ PANÍ

- (730) **KRÁSNÁ PANÍ s. r. o.**, Sněmovní 7, Praha 1, 11000, CZ

účelům, pronájem kancelářských strojů a zařízení, distribuce zboží k reklamním účelům, rozmnožování dokumentů; (37) technické zabezpečení výstav a výstavních ploch, zejména instalace (montáž) a demontáž výstavních expozic, jakož i výstavních exponátů; (41) činnost vyučovací, výchovná, vzdělávací a zábavní včetně pořádání specializačních doškolovacích kurzů, sympozií a konferencí, doprovodné výstavy, provozování pracovního diskusního a zájmového klubu, organizování výstav a veletrhů ke vzdělávacím, kulturním, výchovným a zábavním účelům, organizování společensko-kulturních akcí, pořádání zábavních soutěží, organizování soutěží o oceňování nejlepších exponátů, jakož i nejlepších expozic, odborné poradenství, vztahující se k organizování výstav a veletrhů ke vzdělávacím, kulturním, výchovným a zábavním účelům, organizování módních přehlídek pro výchovné, vzdělávací, kulturní a zábavní účely, jakož i pro informace o módě, kromě módních přehlídek pro reklamní účely, nakladatelská a vydavatelská činnost, provozování galerií.

(511) 9, 16, 35, 37, 41
(210) O-189141

(111) **260303**
(220) 07.02.2003
(151) 26.01.2004
(540)

PORT

(730) **REGATA ČECHY, a. s.**, Čílova 304/9, Praha 6, 16000, CZ
(740) Šachta, Zmeškal & partneři, Ing. Kratochvíl Václav, Radlická 28/663, Praha 5, 15000
(510) (35) obchodní nebo podnikatelské informace, pronájem kancelářských strojů a zařízení, pronájem kancelářských potřeb, správa hotelů; (36) nákup, správa a pronájem nemovitostí, pronájem bytů, směnárenské služby; (39) pronájem parkovacích ploch, organizování cest, doprovázení turistů, cestovní kancelář; (41) informace o možnostech zábavy a rekreace, půjčování sportovního nářadí a náčiní a sportovních potřeb, provozování tělovýchovných zařízení a zařízení sloužících k regeneraci a rekondici, sportovní a kulturní aktivity, pronájem kulečnickových stolů a příslušenství, pronájem sportovních zařízení; (43) zajišťování a zprostředkování ubytování, hostinská činnost, hotelové služby, provozování hotelů, penzionů, restaurací, barů, bufetů, kaváren, jídelen, klubů a poskytování souvisejících služeb (pokojevý servis, úklid aj.), poskytování přechodného ubytování, pronájem jednacích místností, zásobování; (44) kadeřnické salóny, solária, salóny krásy, fyzikální terapie, lázně, ošetřovatelské služby, pronájem zdravotnických zařízení, zotavovny, zahradnické služby.

(511) 35, 36, 39, 41, 43, 44
(210) O-188520

(111) **260952**
(220) 07.03.2003
(151) 24.02.2004
(540)

PETROBRAS

(730) **Petróleo Brasileiro S/A - PETROBRAS**, Avenida República do Chile, 65, Centro, Rio de Janeiro, BR
(740) PATENTSERVIS Praha a.s., Na Podkovce 281/10, Praha 4, 14700
(510) (1) chemické výrobky určené pro průmysl, vědu, fotografii, zemědělství, zahradnictví a lesnictví, pryskyřice, plastické hmoty v surovém stavu, chemické směsi a přípravky, konzervační prostředky, tříslicí materiály, lepidla pro průmysl; (4) paliva, mazadla a tuky jakéhokoliv druhu a povahy, zařazené ve tř. 4; (35) pomoc při provozování obchodu se zbožím denní potřeby v čerpacích stanicích, obchodní doplňkové služby při řízení obchodní činnosti pro zboží, které se nachází v síti určené pro distribuci nafty a jejích derivátů, paliv a mazadel jakéhokoliv povahy, propagační činnost, řízení obchodní činnosti a obchodní administrativa; (37) služby týkající se údržby, oprav, čištění a umývání vozidel a výměny olejů motorových vozidel; (39) doprava a skladování paliv a naftových derivátů; (42) služby vědecké a technologické, průzkum a projekce s nimi spojené, služby spojené s průmyslovou analýzou a výzkumem; (43) služby spojené s

přípravou a konzumací potravin a nápojů, služby spojené s dočasným ubytováním na čerpacích stanicích.

(511) 1, 4, 35, 37, 39, 42, 43
(210) O-189474

(111) **260970**
(220) 27.03.2003
(151) 24.02.2004
(540)



(730) **Sklopísek Střeleč, a.s.**, Újezd pod Troskami, Hrdoňovice 80, Mladějov v Č., 50745, CZ
(510) (37) těžba slévárenských, sklářských a filtračních písků; (40) úprava slévárenských, sklářských a filtračních písků a mletých křemenů.
(511) 37, 40
(210) O-190060

(111) **261047**
(220) 16.04.2003
(151) 24.02.2004
(540)



(730) **Filmexport Home Video, s. r. o.**, Na Moráni 5, Praha 2, 12800, CZ
(740) Müller Václav, patentový zástupce, Filipova 2016, Praha 4, 14800
(510) (9) nosiče informací všeho druhu v rozsahu třídy 9 se záznamem zvuku a nebo obrazu, např. videokazety, CD, DVD, publikace v elektronické podobě, on-line dostupné publikace v síti internet, počítače, mobilní telefony, počítačový software a dokumentace poskytovaná jako jednotka, interakční zábavní software, software pro počítačové hry, zařízení ke hrám na počítači a na videu, elektronické hry v rozsahu třídy 9, přístroje na přehrávání DVD disků, magnety, modemy; (16) obaly nosičů informací všeho druhu spadající do třídy 16, tiskoviny periodické a neperiodické, informační letáky a brožury, plakáty, fotografie, tiskoviny a jiné reklamní materiály pro reklamní a propagační účely, katalogy; (35) reklamní a propagační činnost i v síti internet, zprostředkovatelské služby a marketing v oblasti obchodu a služeb souvisejících s obchodními činnostmi, včetně informačních a databázových služeb.
(511) 9, 16, 35
(210) O-190778

(111) **261048**
(220) 16.04.2003
(151) 24.02.2004
(540)



- (730) **Filmexport Home Video, s. r. o.**, Na Moráni 5, Praha 2, 12800, CZ
(740) Müller Václav, patentový zástupce, Filipova 2016, Praha 4, 14800
(510) (9) nosiče informací všeho druhu v rozsahu třídy 9 se záznamem zvuku a nebo obrazu, např. videokazety, CD, DVD, publikace v elektronické podobě, on-line dostupné publikace v síti internet, počítače, mobilní telefony, počítačový software a dokumentace poskytovaná jako jednotka, interakční zábavní software, software pro počítačové hry, zařízení ke hraní na počítači a na videu, elektronické hry v rozsahu třídy 9, přístroje na přehrávání DVD disků, magnety, modemy; (16) obaly nosičů informací všeho druhu spadající do třídy 16, tiskoviny periodické a neperiodické, informační letáky a brožury, plakáty, fotografie, tiskoviny a jiné reklamní materiály pro reklamní a propagační účely, katalogy; (35) reklamní a propagační činnost i v síti internet, zprostředkovatelské služby a marketing v oblasti obchodu a služeb souvisejících s obchodními činnostmi, včetně informačních a databázových služeb.
(511) 9, 16, 35
(210) O-190779

- (111) **261172**
(220) 30.05.2003
(151) 24.02.2004
(540)



- (730) **REDICO s.r.o.**, Za Poříčskou bránou 334/4, Praha 8, 18600, CZ
(510) (35) činnost podnikatelských, organizačních a ekonomických poradců; (36) činnost finančních poradců, realitní činnost; (37) zprostředkování služeb v oblasti řemeslných prací - renovace nemovitostí, stavební práce.
(511) 35, 36, 37
(210) O-191639

- (111) **261723**
(220) 03.09.2003
(151) 24.02.2004
(540)

SIMPLY CLEVER



- (730) **ŠKODA AUTO a.s.**, Tř. V. Klementa 869, Mladá Boleslav, 29360, CZ
(510) (12) osobní automobily a z nich odvozené modifikace, jejich doplňky a příslušenství v rámci této třídy, spalovací motory pro uvedená vozidla; (35) inzertní a reklamní služby a činnost; (37) servisní a opravárenské služby a činnost; (42) technické poradenství v oblasti výzkumu a vývoje osobních automobilů.
(511) 12, 35, 37, 42
(210) O-195513

- (111) **262263**
(220) 21.07.2003
(151) 23.03.2004
(540)

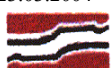

PETRUS

- (730) **PETRUS spol. s r.o.**, Petrov 1, Petrov u Prahy, 25281, CZ

- (740) Ing. Michal Jupa, patentový zástupce, Na Baních 1385, Praha 5 - Zbraslav, 15600
(510) (33) alkoholické nápoje (s výjimkou piv); (35) zprostředkovatelská, konzultační a poradenská činnost v oblasti obchodu, reklama, propagace, inzerce a poskytování obchodních informací prostřednictvím všech druhů médií, export-import.
(511) 33, 35
(210) O-194047

- (111) **262483**
(220) 12.08.2003
(151) 23.03.2004
(540)



- (730) **Veletrhy Brno, a.s.**, Výstaviště 1, Brno, 64700, CZ
(740) Ing. Dohnal Jiří, patentový zástupce, Nedbalova 29, Brno, 62300
(510) (35) inzertní, reklamní a propagační činnost, poskytování pomoci při provozu obchodu, včetně zprostředkování obchodních a souvisejících obchodně personálních záležitostí, organizování výstav a veletrhů k reklamním a obchodním účelům, organizování módních přehlídek k obchodním účelům, odborné poradenství, vztahující se k organizování výstav a veletrhů k reklamním a obchodním účelům, správa obchodních zájmů třetích osob, vypracování statistických přehledů, poradenství v oblasti organizace a ekonomiky podnikání, marketing, průzkum a analýzy trhů, činnost a služby v oblasti aranžérství výstavních ploch, výstavních expozic, jakož i výstavních exponátů k reklamním a obchodním účelům, pronájem kancelářských strojů a zařízení, distribuce zboží k reklamním účelům, rozmnožování dokumentů; (37) technické zabezpečení výstav a výstavních ploch, zejména montáž a demontáž výstavních expozic, jakož i výstavních exponátů; (41) činnost vyučovací, výchovná, vzdělávací a zábavní, včetně pořádání specializačních doškolovacích kurzů, symposií a konferencí, doprovodné výstavy, provozování pracovních diskuzního a zájmového klubu, organizování výstav a veletrhů ke vzdělávacím, kulturním, výchovným a zábavním účelům, organizování společensko-kulturních akcí, pořádání zábavních soutěží, organizování soutěží o oceňování nejlepších exponátů, jakož i nejlepších expozic, odborné poradenství, vztahující se k organizování výstav a veletrhů ke vzdělávacím, kulturním, výchovným a zábavním účelům, organizování módních přehlídek pro výchovné, vzdělávací, kulturní a zábavní účely, kromě módních přehlídek pro reklamní účely, nakladatelská a vydavatelská činnost, provozování galerií.
(511) 35, 37, 41
(210) O-194878

- (111) **262791**
(220) 31.01.2003
(151) 10.05.2004
(540)

BIOSFOR

- (730) **Ing. Jaromír Socha, CSc. - BIOSFOR**, Na Labišti 533, Pardubice, 53009, CZ
(740) Šachta, Zmeškal & partneři, Ing. Kratochvíl Václav, Radlická 28/663, Praha 5, 15000
(510) (1) chemické prostředky pro průmysl, zemědělství i domácnosti, výrobky anorganické chemie, chemická činidla, dispergační činidla, impregnační látky, hnojiva, průmyslová hnojiva, kyseliny, tmely na vyplňování dutin stromů, betonová pojiva, pojiva pro slévárství, rozpouštědla, žiraviny, chemické látky klasifikované jako hořlavé, zdraví škodlivé, žíravé, dráždivé, senzibilizující, oxidující, toxické, nebezpečné pro životní prostředí, agrochemikálie, rostlinné regulátory; (2) mořidla na dřevo a kůže, antikorozní přípravky, barvy, laky, nátěrové hmoty, pojiva pro barvy, ředidla, fermeže, inhibitory

proti korozi, pigmenty; (3) mýdla, prostředky pro praní, čištění, odmašťování, bělení, prostředky pro leštění a broušení kovů, vonné oleje, kosmetika, kosmetické přípravky a parfémy; (5) jedy všeho druhu, biocidy, pesticidy, herbicidy, insekticidy, dezinfekční přípravky, dezodoranty jiné než pro osobní potřebu, látky pro farmaceutické účely; (17) lisovaná technická pryž, pryžokovové výrobky, výrobky z technické gumy, výrobky plastikářské zejména hadice, fólie z PVC kromě fólií na balení, hydroizolační fólie, gumové sáčky na balení, těsnící tmely; (35) dovozní a vývozní kancelář, marketingové studie, pomoc při řízení obchodní činnosti, obchodní nebo podnikatelské poradenství, organizování komerčních nebo reklamních výstav, průzkum trhu, rozšiřování vzorků zboží, řízení průmyslových nebo obchodních podniků, zprostředkovatelská činnost v oblasti obchodu a služeb, automatizované zpracování dat; (42) technické poradenství v oblasti chemie, vypracování technologických postupů, chemické analýzy a rozborů, poradenská činnost a odborné konzultace v oblasti chemie; (44) poradenské služby v oblasti zemědělství.

(511) 1, 2, 3, 5, 17, 35, 42, 44
(210) O-188154

(111) **262911**
(220) 30.05.2003
(151) 10.05.2004

TERAGAM

(730) **UJP PRAHA a.s.**, Nad Kaminkou 1345, Praha, 15600, CZ
(740) JUDr. Miroslav Kupka, Levého 1532, Rakovník, 26901
(510) (5) radioaktivní hmoty, využité jako zdroje záření pro lékařské účely; (10) přístroje zdravotnické techniky, radioterapeutické a radiodiagnostické přístroje, zdravotnická zařízení, jako jsou radioterapeutické ozařovny a jejich vybavení; (35) marketing, propagační činnost a inzerce, pomoc při řízení obchodní činnosti, obchodní administrativa; (37) opravy přístrojů zdravotnické techniky, opravy přístrojové techniky pro radioterapeutické ozařovny.

(511) 5, 10, 35, 37
(210) O-192145

(111) **262985**
(220) 25.06.2003
(151) 10.05.2004



(730) **KENVELO HOLDING a.s.**, Na Dlouhém 86, Říčany, Jazlovce, 25101, CZ
(740) Rott, Růžička & Guttman Patentové, známkové a advokátní kanceláře, JUDr. Vladimír Rott, Vinohradská 37, Praha 2, 12000
(510) (18) kůže, imitace kůže, výrobky z těchto materiálů, kufry a zavazadla; (25) oděvy, obuv a klobučnické zboží; (43) služby zajišťující stravování a nápoje, dočasné ubytování.

(511) 18, 25, 43
(210) O-193130

(111) **263298**
(220) 05.09.2003
(151) 10.05.2004



(730) **Veletrhy Brno, a. s.**, Výstaviště 1, Brno, 64700, CZ
(740) Ing. Dohnal Jiří, patentový zástupce, Nedbalova 29, Brno, 62300

(510) (9) přístroje pro záznam, přenos nebo reprodukci zvuku či obrazu, software na magnetických nosičích, magnetické nebo optické nosiče zvukových a/nebo obrazových záznamů nahrané i nenahrané, videokazety nahrané i nenahrané, audiokazety nahrané i nenahrané, audiovizuální programy, audioprogramy, audiovizuální díla, audiovizuální díla v digitální podobě, CD disky, videodiskety, audiodiskety, informace a záznamy v elektronické podobě; (16) papír, lepenka a výrobky z těchto materiálů, které nejsou zařazeny do jiných tříd, tiskárenské výrobky, tiskoviny, časopisy, periodika, knihy, potřeby pro knižní vazby, fotografie, papírenské zboží, fólie, kalendáře, katalogy, prospekty, plakáty, pohlednice, mapy, obálky, obaly (papírníkové výrobky), obaly na spisy, desky (papírníkové výrobky), desky na dokumenty, dopisní papír, držáky na psací potřeby, etikety kromě textilních, samolepky, vlajky papírové, papír balící, papírové ubrusky, psací potřeby, psací podložky, psací soupravy, lepidla pro papírenství nebo domácnost, materiál pro umělce, štětce, psací stroje, kancelářské potřeby s výjimkou nábytku, kancelářské pořadače, učební a školní potřeby a pomůcky s výjimkou přístrojů, plastické obaly, které nejsou zařazeny do jiných tříd; (35) inzertní, reklamní a propagační činnost, poskytování pomoci při provozu obchodu včetně zprostředkování obchodních a souvisejících obchodně personálních záležitostí, organizování výstav a veletrhů k reklamním a obchodním účelům, organizování módních přehlídek k obchodním účelům, odborné poradenství, vztahující se k organizování výstav a veletrhů, správa obchodních zájmů třetích osob, vypracování statistických přehledů, poradenství v oblasti organizace a ekonomiky podnikání, marketing, průzkum a analýzy trhů, činnost a služby v oblasti aranžérství výstavních ploch, výstavních expozic, jakož i výstavních exponátů k reklamním a obchodním účelům, pronájem kancelářských strojů a zařízení, distribuce zboží k reklamním účelům, rozmnožování dokumentů; (37) technické zabezpečení výstav a výstavních ploch, zejména montáž a demontáž výstavních expozic, jakož i výstavních exponátů; (41) činnost vyučovací, výchovná, vzdělávací a zábavní včetně pořádání specializačních doškolovacích kurzů, symposií a konferencí, doprovodné výstavy, provozování pracovních diskusního a zájmového klubu, organizování výstav a veletrhů ke vzdělávacím, kulturním, výchovným a zábavním účelům, organizování společensko-kulturních akcí, pořádání zábavních soutěží, organizování soutěží o oceňování nejlepších exponátů, jakož i nejlepších expozic, odborné poradenství, vztahující se k organizování výstav a veletrhů, organizování módních přehlídek pro výchovné, vzdělávací, kulturní a zábavní účely, kromě módních přehlídek pro reklamní účely, nakladatelská a vydavatelská činnost, provozování galerií.

(511) 9, 16, 35, 37, 41
(210) O-195594

(111) **263299**
(220) 05.09.2003
(151) 10.05.2004



- (730) **Veletrhy Brno, a. s.**, Výstaviště 1, Brno, 64700, CZ
(740) Ing. Dohnal Jiří, patentový zástupce, Nedbalova 29, Brno, 62300
- (510) (9) přístroje pro záznam, přenos nebo reprodukci zvuku či obrazu, software na magnetických nosičích, magnetické nebo optické nosiče zvukových a/nebo obrazových záznamů nahrané i nenahrané, videokazety nahrané i nenahrané, audiokazety nahrané i nenahrané, audiovizuální programy, audioprogramy, audiovizuální díla, audiovizuální díla v digitální podobě, CD disky, videodiskety, audiodiskety, informace a záznamy v elektronické podobě; (16) papír, lepenka a výrobky z těchto materiálů, které nejsou zařazeny do jiných tříd, tiskárenské výrobky, tiskoviny, časopisy, periodika, knihy, potřeby pro knižní vazby, fotografie, papírenské zboží, fólie, kalendáře, katalogy, prospekty, plakáty, pohlednice, mapy, obálky, obaly (papírnické výrobky), obaly na spisy, desky (papírnické výrobky), desky na dokumenty, dopisní papír, držáky na psací potřeby, etikety kromě textilních, samolepky, vlajky papírové, papír balicí, papírové ubrousky, psací potřeby, psací podložky, psací soupravy, lepidla pro papírenství nebo domácnost, materiál pro umělce, štětce, psací stroje, kancelářské potřeby s výjimkou nábytku, kancelářské pořadače, učební a školní potřeby a pomůcky s výjimkou přístrojů, plastické obaly, které nejsou zařazeny do jiných tříd; (35) inzertní, reklamní a propagační činnost, poskytování pomoci při provozu obchodu včetně zprostředkování obchodních a souvisejících obchodně personálních záležitostí, organizování výstav a veletrhů k reklamním a obchodním účelům, organizování módních přehlídek k obchodním účelům, odborné poradenství, vztahující se k organizování výstav a veletrhů, správa obchodních zájmů třetích osob, vypracování statistických přehledů, poradenství v oblasti organizace a ekonomiky podnikání, marketing, průzkum a analýzy trhů, činnost a služby v oblasti aranžérství výstavních ploch, výstavních expozic, jakož i výstavních exponátů k reklamním a obchodním účelům, pronájem kancelářských strojů a zařízení, distribuce zboží k reklamním účelům, rozmnožování dokumentů; (37) technické zabezpečení výstav a výstavních ploch, zejména montáž a demontáž výstavních expozic, jakož i výstavních exponátů; (41) činnost vyučovací, výchovná, vzdělávací a zábavní včetně pořádání specializačních doškolovacích kurzů, symposií a konferencí, doprovodné výstavy, provozování pracovních diskusního a zájmového klubu, organizování výstav a veletrhů ke vzdělávacím, kulturním, výchovným a zábavním účelům, organizování společensko-kulturních akcí, pořádání zábavních soutěží, organizování soutěží o oceňování nejlepších exponátů, jakož i nejlepších expozic, odborné poradenství, vztahující se k organizování výstav a veletrhů, organizování módních přehlídek pro výchovné, vzdělávací, kulturní a zábavní účely, kromě módních přehlídek pro reklamní účely, nakladatelská a vydavatelská činnost, provozování galerií.

(511) 9, 16, 35, 37, 41
(210) O-195597

(111) **263300**
(220) 05.09.2003
(151) 10.05.2004
(540)



- (730) **Veletrhy Brno, a. s.**, Výstaviště 1, Brno, 64700, CZ
(740) Ing. Dohnal Jiří, patentový zástupce, Nedbalova 29, Brno, 62300
- (510) (9) přístroje pro záznam, přenos nebo reprodukci zvuku či obrazu, software na magnetických nosičích, magnetické nebo optické nosiče zvukových a/nebo obrazových záznamů nahrané i nenahrané, videokazety nahrané i nenahrané, audiokazety nahrané i nenahrané, audiovizuální programy, audioprogramy, audiovizuální díla, audiovizuální díla v digitální podobě, CD disky, videodiskety, audiodiskety, informace a záznamy v

elektronické podobě; (16) papír, lepenka a výrobky z těchto materiálů, které nejsou zařazeny do jiných tříd, tiskárenské výrobky, tiskoviny, časopisy, periodika, knihy, potřeby pro knižní vazby, fotografie, papírenské zboží, fólie, kalendáře, katalogy, prospekty, plakáty, pohlednice, mapy, obálky, obaly (papírnické výrobky), obaly na spisy, desky (papírnické výrobky), desky na dokumenty, dopisní papír, držáky na psací potřeby, etikety kromě textilních, samolepky, vlajky papírové, papír balicí, papírové ubrousky, psací potřeby, psací podložky, psací soupravy, lepidla pro papírenství nebo domácnost, materiál pro umělce, štětce, psací stroje, kancelářské potřeby s výjimkou nábytku, kancelářské pořadače, učební a školní potřeby a pomůcky s výjimkou přístrojů, plastické obaly, které nejsou zařazeny do jiných tříd; (35) inzertní, reklamní a propagační činnost, poskytování pomoci při provozu obchodu včetně zprostředkování obchodních a souvisejících obchodně personálních záležitostí, organizování výstav a veletrhů k reklamním a obchodním účelům, organizování módních přehlídek k obchodním účelům, odborné poradenství, vztahující se k organizování výstav a veletrhů, správa obchodních zájmů třetích osob, vypracování statistických přehledů, poradenství v oblasti organizace a ekonomiky podnikání, marketing, průzkum a analýzy trhů, činnost a služby v oblasti aranžérství výstavních ploch, výstavních expozic, jakož i výstavních exponátů k reklamním a obchodním účelům, pronájem kancelářských strojů a zařízení, distribuce zboží k reklamním účelům, rozmnožování dokumentů; (37) technické zabezpečení výstav a výstavních ploch, zejména montáž a demontáž výstavních expozic, jakož i výstavních exponátů; (41) činnost vyučovací, výchovná, vzdělávací a zábavní včetně pořádání specializačních doškolovacích kurzů, symposií a konferencí, doprovodné výstavy, provozování pracovních diskusního a zájmového klubu, organizování výstav a veletrhů ke vzdělávacím, kulturním, výchovným a zábavním účelům, organizování společensko-kulturních akcí, pořádání zábavních soutěží, organizování soutěží o oceňování nejlepších exponátů, jakož i nejlepších expozic, odborné poradenství, vztahující se k organizování výstav a veletrhů, organizování módních přehlídek pro výchovné, vzdělávací, kulturní a zábavní účely, kromě módních přehlídek pro reklamní účely, nakladatelská a vydavatelská činnost, provozování galerií.

(511) 9, 16, 35, 37, 41
(210) O-195599

(111) **263366**
(220) 15.09.2003
(151) 10.05.2004
(540)



- (730) **TECHNICKÉ SLUŽBY MĚSTA MOSTU, A.S.**, Dělnická 164, Most - Velebudice, 43462, CZ
(510) (41) provozování tělovýchovných a sportovních zařízení včetně zařízení sloužících regeneraci a rekondici, provozování sauny; (44) masérské služby, poskytování služeb pro osobní hygienu a služeb souvisejících s péčí o vzhled osob.
- (511) 41, 44
(210) O-195804

(111) **263439**
(220) 22.09.2003
(151) 10.05.2004

(540)

abala

- (730) **abala.eu stroje obaly folie s.r.o.**, Denkova 3602, Kroměříž, 76701, CZ
(740) Ing. Jiří Střelák, Šumberova 42, Praha 6, 16200
(510) (7) stroje, strojní zařízení a jejich součásti pro různá odvětví průmyslu spadající do této třídy, zejména však pro obalovou a tiskovou techniku, motory a jejich součásti v rámci této třídy; (16) papír a výrobky z papíru uvedené v této třídě, karton a kartonážní výrobky, lepenka a výrobky z lepenky, obaly, fólie, pytle, sáčky a tašky z PE, LD PE, PP nebo jiných plastických hmot pro balení, kancelářské potřeby spadající do této třídy, fotografie; (17) izolační materiály, polozpracované plastické hmoty spadající do této třídy, výrobky z gumy a kaučuku spadající do této třídy.
- (511) 7, 16, 17
(210) O-196169

- (111) **263504**
(220) 01.10.2003
(151) 10.05.2004
(540)



- (730) **PhDr. MgA. Miroslav Smolák**, Sluneční náměstí 2588/14, Praha 5, 15800, CZ
(740) Müller Václav, patentový zástupce, Filipova 2016, Praha 4, 14800
(510) (9) nosiče informací v rozsahu třídy 9, software pro prezentaci fotografií, elektronické publikace, elektronický sbírkový katalog; (16) nosiče informací v rozsahu třídy 16, tiskoviny, periodické a neperiodické publikace, katalogy, fotografie a repliky obrazů, fotografií, plakáty, kalendáře; (35) reklamní a propagační činnost, pořádání aukcí a prodejních výstav, distribuce zboží k reklamním a propagačním účelům; (41) výchovně vzdělávací a zábavní činnost a služby, vydavatelská činnost, provozování muzea a výstavní galerie, organizování kulturních a vzdělávacích výstav, konferencí, seminářů a přednášek, pořádání kulturních a vzdělávacích soutěží o ceny.
- (511) 9, 16, 35, 41
(210) O-196450

- (111) **263890**
(220) 25.10.2002
(151) 28.06.2004
(540)

MAD CATZ

- (730) **Mad Catz, Inc.**, 7480 Mission Valley Road, Suite 101, San Diego, CA, US
(740) Společná advokátní kancelář Všečetka Zelený Švorčík Kalenský a partneři, JUDr. Otakar Švorčík, Hálkova 2, Praha 2, 12000
(510) (9) elektronická počítačová a herní zařízení, včetně přenosných zařízení umožňujících hraní her, herní zařízení a zařízení pro videohry, herní zařízení pro domácí video a zábavní zařízení, vše pro užití s televizními přijímači, elektrické hry a elektronická ovládací zařízení a nástroje, joysticky, volanty, pedály, podnožníky, elektronické laserové pistole, myši, analogové ovladače, adaptéry, kabely a šňůry, zvětšovací zařízení, audio a audiovizuální zařízení a zařízení pro elektronické hry, reproduktory, mikrofony, počítače, počítačová periferní zařízení, zařízení pro zpracovávání dat a obrazu,

zařízení a vybavení pro údržbu počítačů a elektronických zařízení, počítačový software, počítačové programy, elektronické herní programy, počítačové herní programy, disky, pásky a kazety s nahranými daty a/nebo obrazem či určené pro nahrávání dat a/nebo obrazů, zvukové a/nebo obrazové nahrávky, herní automaty a zábavní zařízení na mince, karty a žetony, cartridge, disky a kazety s elektronickými hrami, cartridge, disky a kazety s počítačovými hrami a videohrami, zařízení pro zpracování dat a přístroje pro správu zábavních center, zařízení pro počítačové hry s pamětmi, paměti a disky pro počítačová herní zařízení, přehrávače CD-ROMů, televizní přijímače, části a příslušenství všeho výše uvedeného zboží, vše výše uvedené pro užití v souvislosti s počítači a videohrami, počítačový software, počítačové programy; (28) hračky a hry, přenosné elektronické hry, elektronická počítačová a herní zařízení s výjimkou těch, které jsou používány výhradně ve spojení s televizním přijímačem, vše pro užití v souvislosti s počítačovými hrami a videohrami.

- (511) 9, 28
(210) O-185013

- (111) **263891**
(220) 25.10.2002
(151) 28.06.2004
(540)



- (730) **Mad Catz, Inc.**, 7480 Mission Valley Road, Suite 101, San Diego, CA, US
(740) Společná advokátní kancelář Všečetka Zelený Švorčík Kalenský a partneři, JUDr. Otakar Švorčík, Hálkova 2, Praha 2, 12000
(510) (9) elektronická počítačová a herní zařízení, včetně přenosných zařízení umožňujících hraní her, herní zařízení a zařízení pro videohry, herní zařízení pro domácí video a zábavní zařízení, vše pro užití s televizními přijímači, elektrické hry a elektronická ovládací zařízení a nástroje, joysticky, volanty, pedály, podnožníky, elektronické laserové pistole, myši, analogové ovladače, adaptéry, kabely a šňůry, zvětšovací zařízení, audio a audiovizuální zařízení a zařízení pro elektronické hry, reproduktory, mikrofony, počítače, počítačová periferní zařízení, zařízení pro zpracovávání dat a obrazu, zařízení a vybavení pro údržbu počítačů a elektronických zařízení, počítačový software, počítačové programy, elektronické herní programy, počítačové herní programy, disky, pásky a kazety s nahranými daty a/nebo obrazem či určené pro nahrávání dat a/nebo obrazů, zvukové a/nebo obrazové nahrávky, herní automaty a zábavní zařízení na mince, karty a žetony, cartridge, disky a kazety s elektronickými hrami, cartridge, disky a kazety s počítačovými hrami a videohrami, zařízení pro zpracování dat a přístroje pro správu zábavních center, zařízení pro počítačové hry s pamětmi, paměti a disky pro počítačová herní zařízení, přehrávače CD-ROMů, televizní přijímače, části a příslušenství všeho výše uvedeného zboží, vše výše uvedené pro užití v souvislosti s počítači a videohrami, počítačový software, počítačové programy; (28) hračky a hry, přenosné elektronické hry, elektronická počítačová a herní zařízení s výjimkou těch, které jsou používány výhradně ve spojení s televizním přijímačem, vše pro užití v souvislosti s počítačovými hrami a videohrami.
- (511) 9, 28
(210) O-185014

- (111) **263913**
(220) 07.02.2003
(151) 28.06.2004
(540)

REGATA

- (730) **REGATA ČECHY, a. s.**, Čilova 304/9, Praha 6, 16000, CZ

- (740) Šachta, Zmeškal & partneři, Ing. Kratochvíl Václav, Radlická 28/663, Praha 5, 15000
- (510) (16) atlasy, fotografie, kalendáře, kancelářské potřeby, katalogy, knihy, noviny, papírenské výrobky, prospekty, mapy, obtisky, pohlednice, reprodukce, samolepky, tiskoviny; (35) obchodní nebo podnikatelské informace, reklama, marketing, poradenská činnost v oblasti obchodu, pomoc při řízení obchodní činnosti, pronájem kancelářských strojů a zařízení, pronájem kancelářských potřeb, správa hotelů; (36) realitní kancelář, nákup, správa a pronájem nemovitostí, pronájem bytů, směnárenské služby; (39) doprava a skladování zboží, informace o dopravě a skladování, pronájem skladů, pronájem parkovacích ploch, vedení skladové evidence zboží, pronájem obalů a přepravek, taxislužba, organizování cest, doprovázení turistů, cestovní kancelář; (41) informace o možnostech zábavy a rekreace, půjčování sportovního nářadí a náčiní a sportovních potřeb, vydávání textů s výjimkou reklamních nebo náborových, provozování tělovýchovných zařízení a zařízení sloužících k regeneraci a rekondici, sportovní a kulturní aktivity, pronájem kulečnických stolů a příslušenství, pronájem sportovních zařízení; (43) zajišťování a zprostředkování ubytování, hostinská činnost, hotelové služby, provozování hotelů, penzionů, restaurací, barů, bufetů, kaváren, jídelen, klubů a poskytování souvisejících služeb (pokojový servis, úklid aj.), poskytování přechodného ubytování, pronájem jednacích místností, zásobování; (44) kadeřnické salóny, solária, salóny krásy, fyzikální terapie, lázně, ošetřovatelské služby, pronájem zdravotnických zařízení, zotavovny, zahradnické služby.
- (511) 16, 35, 36, 39, 41, 43, 44
(210) O-188518

- (111) **263922**
(220) 18.03.2003
(151) 28.06.2004
(540)

Novinky.cz

- (730) Seznam.cz, a.s., Radlická 608/2, Praha 5, 15000, CZ
(740) JUDr. Miroslav Kupka, Levého 1532, Rakovník, 26901
(510) (9) všechny sítě z oblasti výpočetní techniky a jejich jednotlivé části i náhradní díly, včetně sítí datových, informačních a telekomunikačních, přístroje a nástroje optické, přístroje a nástroje k měření a signalizování, přístroje a zařízení pro záznam, přenos, převod, zpracování a reprodukci zvuku, obrazu, textu nebo jiných dat či informací, nosiče záznamů zvuku, obrazu, textu nebo jiných dat či informací, data, databáze, databázové produkty, databázové systémy, informace a záznamy v elektronické podobě, bez ohledu na to, zda uložené na samostatných nosičích a/nebo v rámci datových, informačních či telekomunikačních sítí, elektronické časopisy, elektronická periodika a knihy v elektronické podobě, související software a hardware, včetně elektronických multimediálních aplikací, multimediálních nebo informačních katalogů a aplikací pro prohlížení, zpracování nebo uchovávání dat v elektronické podobě; (16) papír, lepenka a výrobky z těchto materiálů zařazené ve třídě 16, výrobky z papíru, plakáty, kalendáře, pohlednice, gratulace, dopisní papíry, obálky, samolepky, obtisky, poznámkové bloky, desky na spisy, pořadače, omalovánky, activity books, balicí papír, obaly všeho druhu papírové, listy, pytlíky a sáčky pro obalovou techniku spadající do této třídy, školní sešity, skicáky, tužky, pastelky, tuhy, gummy, ořezávátka, ořezávátka strojky, penály, papírové tašky, papírové kapesníky, papírové ubrusy a ubrousky, těžítka na papíry, tiskoviny, tiskopisy, časopisy, periodika, knihy, databázové produkty v papírové formě, databáze v papírové formě, tiskoviny z oblasti telekomunikací, tiskárenské výrobky, písmena pro tiskárny, losy, štočky, potřeby pro knižní vazby, psací stroje a kancelářské potřeby kromě nábytku, učební pomůcky s výjimkou přístrojů, umělecké nebo ozdobné předměty z papíru, obaly bublinové (z umělých hmot); (28) pexesa, hrací karty, hry papírové, skládačky z papíru, papírové hračky, hlavolamy papírové; (38) komunikace a přenos dat prostřednictvím veřejné nebo neveřejné telekomunikační sítě včetně Internetu pomocí telefonů, mobilních telefonů, telefaxů, satelitů, počítačů či

terminálů nebo jakýmkoliv jinými prostředky, včetně přenosu elektronické pošty a přenosu dat v reálném čase (přenosu zvuku, obrazu, textu nebo jiných dat či informací) a poskytování a zprostředkovávání služeb s tím spojených, včetně poskytování přístupu a připojení k těmto telekomunikačním sítím včetně Internetu, provozování veřejné nebo neveřejné telekomunikační sítě, poskytování obsahu včetně šíření a zpřístupňování elektronických tiskovin, časopisů, periodik, knih a jiných dat prostřednictvím veřejné nebo neveřejné telekomunikační sítě včetně Internetu, shromažďování, zpracování a poskytování informačních služeb na Internetu, včetně provozování elektronických nástěnek, diskusních skupin a fór a poskytování přístupu k on-line informačním službám a databázím, poskytování přístupu k databázím, k jiným datovým systémům a k aplikacím pro jejich zpracování, tisková agentura; (41) služby v oblasti vzdělávání, zábavy a sportu, elektronické publikování (DTP), digitální zpracování obrazu; (42) návrhy, strukturování a programování či jiné vytváření počítačových programů a počítačových systémů, včetně jejich instalace, zavádění, aktualizace a údržby, návrhy, strukturování a programování či jiné vytváření databází, jiných datových systémů a aplikací pro jejich zpracování, jejich instalace, zavádění, aktualizace a údržby, návrhy, strukturování a programování či jiné vytváření programového vybavení internetových, intranetových či jiných síťových serverů, serverových stanic a systémů, včetně jeho instalace, zavádění, aktualizace a údržby, návrhy, strukturování a programování či jiné vytváření internetových či intranetových počítačových stránek a nástěnek (webpages a websites) a internetových či intranetových aplikací, včetně jejich instalace, zavádění, aktualizace a údržby, hostování (poskytování volného prostoru) pro internetové či intranetové počítačové stránky a nástěnky (webpages a websites) nebo hostování (poskytování volného prostoru) v rámci těchto stránek či nástěnek, hostování (poskytování volného prostoru) pro internetové či intranetové aplikace, převod (konverze) počítačových programů, dat či jiných údajů v elektronické podobě z různých formátů do jiných formátů, převod (konverze) dokumentů, dat či jiných údajů z fyzických médií na elektronická média.

- (511) 9, 16, 28, 38, 41, 42
(210) O-189721

- (111) **264488**
(220) 19.09.2003
(151) 23.07.2004
(540)

NEKTON

- (730) Vřňata Petr, Přírodní 540, Praha 4, 14200, CZ
(740) Advokátní a patentová kancelář, Mgr. Klára Studená, advokátka, patentový zástupce, Komunardů 36, Praha 7, 17000
(510) (29) maso, ryby, drůbež, zvěřina, masové výtažky, konzervované, sušené a vařené ovoce a zelenina, rosoly, zavařeniny, vejce, mléko a jiné mlékárenské výrobky, jedlé oleje a tuky, potraviny v konzervách spadající do této třídy; (30) káva, čaj, kakao, cukr, rýže, tapioka, ságo, kávové náhražky, mouka a obilní přípravky, chléb, sušenky, suchary, koláče, jemné pečivo a cukrovinky, zmrzlina, med, sirup z melasy, kvasnice, prášky do pečiva, sůl, hořčice, pepř, ocet, chuťové omáčky, koření, led na chlazení; (31) výrobky zemědělské, zahradnické, lesnické a semena neobsažené v jiných třídách, živá zvířata, čerstvé ovoce a zelenina, semena, živé rostliny a přírodní květiny, krmiva pro dobytek, slad; (32) pivo, lehká piva a ležáky, vody minerální a šumivé a jiné nealkoholické nápoje, sirupy a jiné přípravky k přípravě nápojů; (33) alkoholické nápoje; (34) tabák v surovém nebo zpracovaném stavu, kuřácké potřeby.
- (511) 29, 30, 31, 32, 33, 34
(210) O-196080

- (111) **264920**
(220) 05.09.2003
(151) 04.08.2004

(540)



(730) **Veletrhy Brno, a.s.**, Výstaviště 1, Brno, 64700, CZ
(740) Ing. Dohnal Jiří, patentový zástupce, Nedbalova 29, Brno, 62300
(510) (9) přístroje pro záznam, přenos nebo reprodukci zvuku či obrazu, software na magnetických nosičích, magnetické nebo optické nosiče zvukových a/nebo obrazových záznamů nahrané i nenahrané, videokazety nahrané i nenahrané, audiokazety nahrané i nenahrané, audiovizuální programy, audioprogramy, audiovizuální díla, audiovizuální díla v digitální podobě, CD disky, videodiskety, audiodiskety, informace a záznamy v elektronické podobě; (16) papír, lepenka a výrobky z těchto materiálů, které nejsou zařazeny do jiných tříd, tiskárenské výrobky, tiskoviny, časopisy, periodika, knihy, potřeby pro knižní vazby, fotografie, papírenské zboží, fólie, kalendáře, katalogy, prospekty, plakáty, pohlednice, mapy, obálky, obaly (papírnické výrobky), obaly na spisy, desky (papírnické výrobky), desky na dokumenty, dopisní papír, držáky na psací potřeby, etikety kromě textilních, samolepky, vlajky papírové, papír balicí, papírové ubrousky, lepidla pro papírenství nebo domácnost, materiál pro umělce, štetce, psací stroje, kancelářské potřeby s výjimkou nábytku, kancelářské pořadače, učební a školní potřeby a pomůcky s výjimkou přístrojů, plastické obaly, které nejsou zařazeny do jiných tříd; (35) inzertní, reklamní a propagační činnost, poskytování pomoci při provozu obchodu včetně zprostředkování obchodních a souvisejících obchodně personálních záležitostí, organizování výstav a veletrhů k reklamním a obchodním účelům, organizování módních přehlídek k obchodním účelům, odborné poradenství, vztahující se k organizování výstav a veletrhů, správa obchodních zájmů třetích osob, vypracování statistických přehledů, poradenství v oblasti organizace a ekonomiky podnikání, marketing, průzkum a analýzy trhů, činnost a služby v oblasti aranžérství výstavních ploch, výstavních expozic, jakož i výstavních exponátů k reklamním a obchodním účelům, pronájem kancelářských strojů a zařízení, distribuce zboží k reklamním účelům, rozmnožování dokumentů; (37) technické zabezpečení výstav a výstavních ploch, zejména montáž a demontáž výstavních expozic, jakož i výstavních exponátů; (41) činnost vyučovací, výchovná, vzdělávací a zábavní včetně pořádání specializačních doškolovacích kurzů, sympozií a konferencí, doprovodné výstavy, provozování pracovních diskusí a zájmového klubu, organizování výstav a veletrhů ke vzdělávacím, kulturním, výchovným a zábavním účelům, organizování společensko-kulturních akcí, pořádání zábavních soutěží, organizování soutěží o oceňování nejlepších exponátů, jakož i nejlepších expozic, odborné poradenství, vztahující se k organizování výstav a veletrhů, organizování módních přehlídek pro výchovné, vzdělávací, kulturní a zábavní účely, kromě módních přehlídek pro reklamní účely, nakladatelská a vydavatelská činnost, provozování galerií.

(511) 9, 16, 35, 37, 41
(210) O-195598

(111) **265210**
(220) 12.09.2003
(151) 25.08.2004
(540)



(730) **Ing. Vlastimil Hak**, Jiřího z Poděbrad 190, Miletín, okr. Jičín, 50771, CZ

(510) (29) ovoce a zelenina konzervované, sušené a zavažené, želé, džemy, kompoty, vejce, mléko a mléčné výrobky, oleje a tuky jedlé, maso, ryby, drůbež a zvěřina, masové výtažky; (30) káva, čaj, kakao, cukr, kávové náhražky, instantní káva a instantní kávové přípravky, med, sirup melasový, ocet, omáčky, koření, led pro osvěžení, čokoládové a nečokoládové cukrovinky, arašidové cukrovinky, kreky, koláče s náplní, kukuřičné vločky, lupínky, vločky obilné, mandlové cukrovinky, výrobky z mouky, müsli, oplatky, mléčná ovesná kaše, ovesné vločky, pečivo jemné, perníky, medovíčky, popcorn, škrobovitě potraviny, potraviny na bázi ovsu, potraviny z mouky, pudinky, sladké pečivo, sušenky máslové, sušenky, suchary, keksy, biskvity, výrobky z kakaa, výrobky z obilnin, zákusky, koláče, trvanlivé pečivo; (31) krmivo pro zvířata suché i konzervované, masové konzervy pro zvířata; (32) piva, minerální vody, šumivé nápoje a jiné nápoje nealkoholické, nápoje a šťávy ovocné, sirupy a jiné přípravky k zhotovování nápojů; (33) alkoholické nápoje.
(511) 29, 30, 31, 32, 33
(210) O-195798

(111) **265211**
(220) 12.09.2003
(151) 25.08.2004
(540)



(730) **Ing. Vlastimil Hak**, Jiřího z Poděbrad 190, Miletín, okr. Jičín, 50771, CZ

(510) (29) ovoce a zelenina konzervované, sušené a zavažené, želé, džemy, kompoty, vejce, mléko a mléčné výrobky, oleje a tuky jedlé, maso, ryby, drůbež a zvěřina, masové výtažky; (30) káva, čaj, kakao, cukr, kávové náhražky, instantní káva a instantní kávové přípravky, med, sirup melasový, ocet, omáčky, koření, led pro osvěžení, čokoládové a nečokoládové cukrovinky, arašidové cukrovinky, kreky, koláče s náplní, kukuřičné vločky, lupínky, vločky obilné, mandlové cukrovinky, výrobky z mouky, müsli, oplatky, mléčná ovesná kaše, ovesné vločky, pečivo jemné, perníky, medovíčky, popcorn, škrobovitě potraviny, potraviny na bázi ovsu, potraviny z mouky, pudinky, sladké pečivo, sušenky máslové, sušenky, suchary, keksy, biskvity, výrobky z kakaa, výrobky z obilnin, zákusky, koláče, trvanlivé pečivo; (31) krmivo pro zvířata suché i konzervované, masové konzervy pro zvířata; (32) piva, minerální vody, šumivé nápoje a jiné nápoje nealkoholické, nápoje a šťávy ovocné, sirupy a jiné přípravky k zhotovování nápojů; (33) alkoholické nápoje.
(511) 29, 30, 31, 32, 33
(210) O-195799

(111) **265212**
(220) 12.09.2003
(151) 25.08.2004
(540)



(730) **Ing. Vlastimil Hak**, Jiřího z Poděbrad 190, Miletín, okr. Jičín, 50771, CZ

(510) (29) ovoce a zelenina konzervované, sušené a zavažené, želé, džemy, kompoty, vejce, mléko a mléčné výrobky, oleje a tuky

jedlé, maso, ryby, drůbež a zvěřina, masové výtažky; (30) káva, čaj, kakao, cukr, kávové náhražky, instantní káva a instantní kávové přípravky, med, sirup melasový, ocet, omáčky, koření, led pro osvěžení, čokoládové a nečokoládové cukrovinky, arašídové cukrovinky, kreky, koláče s náplní, kukuřičné vločky, lupínky, vločky obilné, mandlové cukrovinky, výrobky z mouky, müsli, oplatky, mléčná ovesná kaše, ovesné vločky, pečivo jemné, perníky, medovíčky, popcorn, škrobovité potraviny, potraviny na bázi ovsu, potraviny z mouky, pudinky, sladké pečivo, sušenky máslové, sušenky, suchary, keksy, biskvity, výrobky z kakaa, výrobky z obilnin, zákusky, koláče, trvanlivé pečivo; (31) krmivo pro zvířata suché i konzervované, masové konzervy pro zvířata; (32) piva, minerální vody, šumivé nápoje a jiné nápoje nealkoholické, nápoje a šťávy ovocné, sirupy a jiné přípravky k zhotovování nápojů; (33) alkoholické nápoje.

(511) 29, 30, 31, 32, 33
(210) O-195800

(111) **265213**
(220) 12.09.2003
(151) 25.08.2004
(540)



**CELOZRNNÉ
SUŠENKY**

(730) **Ing. Vlastimil Hak**, Jiřího z Poděbrad 190, Miletín, okr. Jičín, 50771, CZ
(510) (29) ovoce a zelenina konzervované, sušené a zavařené, želé, džemy, kompoty, vejce, mléko a mléčné výrobky, oleje a tuky jedlé, maso, ryby, drůbež a zvěřina, masové výtažky; (30) káva, čaj, kakao, cukr, kávové náhražky, instantní káva a instantní kávové přípravky, med, sirup melasový, ocet, omáčky, koření, led pro osvěžení, čokoládové a nečokoládové cukrovinky, arašídové cukrovinky, kreky, koláče s náplní, kukuřičné vločky, lupínky, vločky obilné, mandlové cukrovinky, výrobky z mouky, müsli, oplatky, mléčná ovesná kaše, ovesné vločky, pečivo jemné, perníky, medovíčky, popcorn, škrobovité potraviny, potraviny na bázi ovsu, potraviny z mouky, pudinky, sladké pečivo, sušenky máslové, sušenky, suchary, keksy, biskvity, výrobky z kakaa, výrobky z obilnin, zákusky, koláče, trvanlivé pečivo; (31) krmivo pro zvířata suché i konzervované, masové konzervy pro zvířata; (32) piva, minerální vody, šumivé nápoje a jiné nápoje nealkoholické, nápoje a šťávy ovocné, sirupy a jiné přípravky k zhotovování nápojů; (33) alkoholické nápoje.

(511) 29, 30, 31, 32, 33
(210) O-195801

(111) **265214**
(220) 12.09.2003
(151) 25.08.2004
(540)



(730) **Ing. Vlastimil Hak**, Jiřího z Poděbrad 190, Miletín, okr. Jičín, 50771, CZ
(510) (29) ovoce a zelenina konzervované, sušené a zavařené, želé, džemy, kompoty, vejce, mléko a mléčné výrobky, oleje a tuky jedlé, maso, ryby, drůbež a zvěřina, masové výtažky; (30) káva, čaj, kakao, cukr, kávové náhražky, instantní káva a instantní kávové přípravky, med, sirup melasový, ocet, omáčky, koření, led pro osvěžení, čokoládové a nečokoládové cukrovinky,

arašídové cukrovinky, kreky, koláče s náplní, kukuřičné vločky, lupínky, vločky obilné, mandlové cukrovinky, výrobky z mouky, müsli, oplatky, mléčná ovesná kaše, ovesné vločky, pečivo jemné, perníky, medovíčky, popcorn, škrobovité potraviny, potraviny na bázi ovsu, potraviny z mouky, pudinky, sladké pečivo, sušenky máslové, sušenky, suchary, keksy, biskvity, výrobky z kakaa, výrobky z obilnin, zákusky, koláče, trvanlivé pečivo; (31) krmivo pro zvířata suché i konzervované, masové konzervy pro zvířata; (32) piva, minerální vody, šumivé nápoje a jiné nápoje nealkoholické, nápoje a šťávy ovocné, sirupy a jiné přípravky k zhotovování nápojů; (33) alkoholické nápoje.

(511) 29, 30, 31, 32, 33
(210) O-195802

(111) **268122**
(220) 05.03.2003
(151) 28.12.2004
(540)

NEXT

(730) **Next Group Plc**, Desford Road, Enderby, Leicester LE19 4AT, Leicestershire, GB
(740) **KOREJZOVÁ & SPOL.** Advokátní a patentová kancelář, JUDr. Korejzová Zdeňka, Spálená 29, Praha 1, 11000
(510) (9) sluneční brýle, stolní kalkulačky, rádia, CD přehrávače, konvertory měn; (20) nábytek, zrcadla, rámy, výrobky nezařazené v jiných třídách ze dřeva, korku, rákosu, ratanu, vrbového proutí, z rohu, kosti, slonoviny, z kostic, lastur a mušlí, z jantaru, perleti, mořské pěny a z náhražek všech těchto materiálů nebo z plastických hmot; (21) náčiní a nádoby pro domácnost nebo kuchyň (nikoliv z drahých kovů nebo jimi pokrytých), hřebeny a mycí houby, kartáče (s výjimkou štětců), materiály pro výrobu kartáčů, čistící potřeby, drátky na čištění parket, sklo surové nebo opracované (s výjimkou stavebního skla), sklo, porcelán, majolika a kamenina neobsažené v jiných třídách; (24) tkaniny a textilní výrobky, které nejsou uvedeny v jiných třídách, pokrývky ložní a stolní.

(511) 9, 20, 21, 24
(210) O-189374

(111) **268156**
(220) 18.08.2003
(151) 28.12.2004
(540)

RYAS

(730) **Dr. Jiří Čermák - RYAS**, Velkomoravská 49, Hodonín 1, 69501, CZ
(740) **Doc. Ing. Špaček Jindřich, CSc.**, patentový zástupce, Svatopluka Čecha 106a, Brno, 61200
(510) (30) mouka a obilní přípravky, chléb, sušenky, suchary, koláče, slané pečivo, jemné pečivo a cukrovinky, zmrzlina, med, sirup z melasy, káva, čaj, kakao, cukr, rýže, tapioka, ságo, kávové náhražky, kvasnice, prášky do pečiva, sůl, hořčice, pepř, ocet, chuťové omáčky, koření, led na chlazení, papírové sáčky plněné čajem, nahrazující filtry na čaj; (32) pivo, lehká piva a ležáky, vody minerální a šumivé, limonády a jiné nealkoholické nápoje, sirupy a jiné přípravky k přípravě nápojů, šťávy ovocné a nápoje z ovocných šťáv nealkoholických nezvařených, šťávy ovocné, lihuprosté, šťávy, výtažky rostlinné pro kuchyni jako nápoj, šumivé ovocné nápoje lihuprosté, šumivé nápoje s ovocnou šťávou, nealkoholické aperitivy a koktejly; (43) gastronomické a restaurační služby, služby zajišťující stravování a nápoje, služby zajišťující ubytování v hotelech, provozování restaurací, jídelen a penzionů bufetů a kiosků s občerstvením, provoz internetových kaváren - cybercafé, provoz kaváren a čajoven, příprava jídel, dodávka jídel, hostiny, hotelové služby, provoz hotelového ubytování, ubytovací služby, zásobování pro stravovací a ubytovací zařízení, pronajímání a poskytování přechodného ubytování.

(511) 30, 32, 43
(210) O-194999

(111) **268939**
(220) 13.08.2003
(151) 26.01.2005
(540)



(730) **WA servis s.r.o.**, Na Poříčí 1022/32-34, Praha 1, 11000, CZ
(510) (16) neperiodické publikace, tiskoviny, katalogy, prospekty, plakáty, letáky a jiné propagační informační a reklamní materiály na papírovém nosiči, pohlednice, fotografie a jiná grafická zobrazení, vstupenky, certifikáty; (35) propagační, reklamní a informační činnost všeho druhu, pořádání tematických soutěží komerčního charakteru, souvisejících s architekturou, stavebnictvím a průmyslem stavebních hmot a stavebních materiálů, pořádání a organizování tematických výstav a veletrhů komerčního charakteru v oboru architektury, stavebnictví a průmyslu stavebních hmot a stavebních materiálů; (37) stavebnictví, instalační složky ve stavebnictví, služby týkající se stavby budov, služby specializovaných podniků - služby instalaterů, topenářů.
(511) 16, 35, 37
(210) O-194881

(111) **273746**
(220) 05.09.2003
(151) 25.07.2005
(540)



(730) **Veletrhy Brno, a. s.**, Výstaviště 1, Brno, 64700, CZ
(740) Ing. Dohnal Jiří, patentový zástupce, Nedbalova 29, Brno, 62300
(510) (9) přístroje pro záznam, přenos nebo reprodukci zvuku či obrazu, software na magnetických nosičích, magnetické nebo optické nosiče zvukových a/nebo obrazových záznamů nahrané i nenahrané, videokazety nahrané i nenahrané, audiokazety nahrané i nenahrané, audiovizuální programy, audioprogramy, audiovizuální díla, audiovizuální díla v digitální podobě, CD disky, videodiskety, audiodiskety, informace a záznamy v elektronické podobě; (16) papír, lepenka a výrobky z těchto materiálů, které nejsou zařazeny do jiných tříd, tiskárenské výrobky, tiskoviny, časopisy, periodika, knihy, potřeby pro knižní vazby, fotografie, papírenské zboží, fólie, kalendáře, katalogy, prospekty, plakáty, pohlednice, mapy, obálky, obaly (papírnické výrobky), obaly na spisy, desky (papírnické výrobky), desky na dokumenty, dopisní papír, držáky na psací potřeby, etikety kromě textilních, samolepky, vložky papírové, papír balicí, papírové ubrusky, psací potřeby, psací podložky, psací soupravy, lepidla pro papírenství nebo domácnost, materiál pro umělce, štětce, psací stroje, kancelářské potřeby s výjimkou nábytku, kancelářské pořadače, učební a školní potřeby a pomůcky s výjimkou přístrojů, plastické obaly, které nejsou zařazeny do jiných tříd; (35) inzertní, reklamní a propagační činnost, poskytování pomoci při provozu obchodu včetně zprostředkování obchodních a souvisejících obchodně personálních záležitostí, organizování výstav a veletrhů k reklamním a obchodním účelům, odborné poradenství, vztahující se k organizování výstav a veletrhů, správa obchodních zájmů třetích osob, vypracování statistických přehledů, poradenství v oblasti organizace a ekonomiky podnikání, marketing, průzkum a analýzy trhů, činnost a služby v oblasti aranžérství výstavních ploch, výstavních expozic, jakož i výstavních exponátů k reklamním a obchodním účelům, pronájem kancelářských strojů a zařízení, distribuce zboží k reklamním účelům, rozmnožování dokumentů; (37) technické zabezpečení výstav a výstavních ploch, zejména montáž a demontáž výstavních expozic, jakož i výstavních exponátů; (41) činnost vyučovací, výchovná,

třetích osob, vypracování statistických přehledů, poradenství v oblasti organizace a ekonomiky podnikání, marketing, průzkum a analýzy trhů, činnost a služby v oblasti aranžérství výstavních ploch, výstavních expozic, jakož i výstavních exponátů k reklamním a obchodním účelům, pronájem kancelářských strojů a zařízení, distribuce zboží k reklamním účelům, rozmnožování dokumentů; (37) technické zabezpečení výstav a výstavních ploch, zejména montáž a demontáž výstavních expozic, jakož i výstavních exponátů; (41) činnost vyučovací, výchovná, doprovozní výstavy, provozování pracovních diskusí a zájmového klubu, organizování výstav a veletrhů ke vzdělávacím, kulturním, výchovným a zábavním účelům, organizování společensko-kulturních akcí, pořádání zábavních soutěží, organizování soutěží o oceňování nejlepších exponátů, jakož i nejlepších expozic, odborné poradenství, vztahující se k organizování výstav a veletrhů, organizování módních přehlídek pro výchovné, vzdělávací, kulturní a zábavní účely, kromě módních přehlídek pro reklamní účely, nakladatelská a vydavatelská činnost, provozování galerií.

(511) 9, 16, 35, 37, 41
(210) O-195595

(111) **275108**
(220) 05.09.2003
(151) 29.09.2005
(540)



(730) **Veletrhy Brno, a. s.**, Výstaviště 1, Brno, 64700, CZ
(740) Ing. Dohnal Jiří, patentový zástupce, Nedbalova 29, Brno, 62300
(510) (9) přístroje pro záznam, přenos nebo reprodukci zvuku či obrazu, software na magnetických nosičích, magnetické nebo optické nosiče zvukových a/nebo obrazových záznamů nahrané i nenahrané, videokazety nahrané i nenahrané, audiokazety nahrané i nenahrané, audiovizuální programy, audioprogramy, audiovizuální díla, audiovizuální díla v digitální podobě, CD disky, videodiskety, audiodiskety, informace a záznamy v elektronické podobě; (16) papír, lepenka a výrobky z těchto materiálů, které nejsou zařazeny do jiných tříd, tiskárenské výrobky, tiskoviny, časopisy, periodika, knihy, potřeby pro knižní vazby, fotografie, papírenské zboží, fotografie, fólie, kalendáře, katalogy, prospekty, plakáty, pohlednice, mapy, obálky, obaly (papírnické výrobky), obaly na spisy, desky (papírnické výrobky), desky na dokumenty, dopisní papír, držáky na psací potřeby, etikety kromě textilních, samolepky, vložky papírové, papír balicí, papírové ubrusky, psací potřeby, psací podložky, psací soupravy, lepidla pro papírenství nebo domácnost, materiál pro umělce, štětce, psací stroje, kancelářské potřeby s výjimkou nábytku, kancelářské pořadače, učební a školní potřeby a pomůcky s výjimkou přístrojů, plastické obaly, které nejsou zařazeny do jiných tříd; (35) inzertní, reklamní a propagační činnost, poskytování pomoci při provozu obchodu včetně zprostředkování obchodních a souvisejících obchodně personálních záležitostí, organizování výstav a veletrhů k reklamním a obchodním účelům, odborné poradenství, vztahující se k organizování výstav a veletrhů, správa obchodních zájmů třetích osob, vypracování statistických přehledů, poradenství v oblasti organizace a ekonomiky podnikání, marketing, průzkum a analýzy trhů, činnost a služby v oblasti aranžérství výstavních ploch, výstavních expozic, jakož i výstavních exponátů k reklamním a obchodním účelům, pronájem kancelářských strojů a zařízení, distribuce zboží k reklamním účelům, rozmnožování dokumentů; (37) technické zabezpečení výstav a výstavních ploch, zejména montáž a demontáž výstavních expozic, jakož i výstavních exponátů; (41) činnost vyučovací, výchovná,

vzdělávací a zábavní, včetně pořádání specializačních doškolovacích kurzů, symposií a konferencí, doprovodné výstavy, provozování pracovně diskusního a zájmového klubu, organizování výstav a veletrhů ke vzdělávacím, kulturním, výchovným a zábavním účelům, organizování společensko-kulturních akcí, pořádání zábavních soutěží, organizování soutěží o oceňování nejlepších exponátů, jakož i nejlepších expozic, odborné poradenství, vztahující se k organizování výstav a veletrhů, organizování módních přehlídek pro výchovné, vzdělávací, kulturní a zábavní účely, kromě módních přehlídek pro reklamní účely, nakladatelská a vydavatelská činnost, provozování galerií.

(511) 9, 16, 35, 37, 41
(210) O-195596

(111) **300045**
(220) 07.02.2003
(151) 27.08.2008
(540)

HORIZONT

(730) **REGATA ČECHY, a.s.**, Číllova 304/9, Praha 6, 16000, CZ
(740) Šachta, Zmeškal & partneři, Ing. Kratochvíl Václav, Radlická 28/663, Praha 5, 15000
(510) (35) správa hotelů; (36) realitní kancelář, nákup, správa a pronájem nemovitostí, pronájem bytů, směnářské služby; (41) informace o možnostech zábavy a rekreace, půjčování sportovního nářadí a náčiní a sportovních potřeb, provozování tělovýchovných zařízení a zařízení sloužících k regeneraci a rekondici, sportovní a kulturní aktivity, pronájem kulečnických stolů a příslušenství, pronájem sportovních zařízení; (43) zajišťování a zprostředkování ubytování, hotelové služby, provozování hotelů, penzionů, restaurací, barů, bufetů, kaváren, jídelen, klubů a poskytování souvisejících služeb (pokojový servis, úklid aj.), poskytování přechodného ubytování, pronájem jednacích místností, zásobování; (44) kadeřnické salóny, solária, salóny krásy, fyzikální terapie, lázně, ošetrovatelské služby, pronájem zdravotnických zařízení, zotavovny, zahradnické služby.

(511) 35, 36, 41, 43, 44
(210) O-188519

(111) **307941**
(220) 30.09.2002
(151) 29.09.2009
(540)



(730) **CARVAJAL, S.A. CARVAJAL, S.A.**, Calle 29 Norte 6A-40, Cali, CO
(740) **KOREJZOVÁ & SPOL., v.o.s.**, JUDr. Petra Korejzová, advokátka, Korunní 104/E, Praha 10, 10100
(510) (16) psací stroje, tiskařské typy, tiskařské štočky.
(511) 16
(210) O-447112

(111) **326620**
(220) 18.11.2002
(151) 08.08.2012
(540)

BUILT TO RESIST

(730) **JanSport Apparel Corp.**, 3411 Silverside Road, Wilmington, Delaware, US
(740) **ČERVENKA, KLEINTOVÁ, TURKOVÁ Patentová**, známková a advokátní kancelář, Mgr. Jana Turková, Budečská 6/974, Praha 2, 12000
(510) (16) papír, lepenka a výrobky z těchto materiálů, které nejsou zařazeny do jiných tříd, tiskárenské výrobky, potřeby pro knižní vazby, propagační a reklamní tabule z papíru či lepenky, alba, papírové a plastové sáčky a tašky k balení, papírové sáčky a tašky kónického tvaru, papírové bryndáky, knihy, lepenkové

etikety, vyšívací šablony (vzory), rytiny, obálky, pořadače a šanony, knihy, fotografie, obrázky, portréty, kancelářské potřeby, adresové štítky, adresová razítka, lepicí pásy pro použití v kanceláři nebo v domácnosti, blahopřání a oznámení, knižní záložky, podložky na psaní, plastické fólie na balení, papír, lepenka a výrobky z těchto materiálů, lepidla pro použití v kanceláři či v domácnosti, potřeby pro umělce, štetce, psací stroje a kancelářské potřeby (s výjimkou nábytku), učební a instruktážní pomůcky (s výjimkou přístrojů), plastický obalový materiál (nezahrnutý v jiných třídách), tiskařské typy, štočky, penály, pera, obálky, plakáty, papírové praporky, osobní diáře, zápisníky a papírové vazače, podložky pod myš; (18) kůže a imitace kůže, výrobky z těchto materiálů, které nejsou zahrnuty do jiných tříd, kůže ze zvířat, usně, kufrý a cestovní zavazadla, univerzální brašny a tašky, sportovní tašky, zavazadla z měkkých materiálů, kufrý, batohy na záda, batůžky, ledvinky, krosny, batohy, batohy na lyže, brašny na knihy, cestovní tašky, pytle, brašny na kolo, kabelky, cestovní pytle na obleky, ledvinky, pytle na oblečení, kufrý, přepravní bedny, kufříky, aktovky, náprsní tašky, deštníky a slunečníky, pouzdra na vizitky, peněženky a sponky na peníze, řemínky, vycpávky, pásy a veškeré příbuzné výrobky k shora uvedeným, spadající do tř. 18.

(511) 16, 18
(210) O-476549

Zániky ochranných známek uplynutím doby platnosti

Kapitola obsahuje údaje o ochranných známkách, které zanikly uplynutím doby platnosti podle ustanovení § 29 odst. 1 zákona č. 441/2003 Sb.

Číslo zápisu	Datum zániku				
165072	29.03.2012	250394	27.03.2012	252359	29.03.2012
165385	30.03.2012	250406	28.03.2012	253165	25.03.2012
174423	24.03.2012	250408	28.03.2012	253167	26.03.2012
174760	25.03.2012	250409	29.03.2012	253168	26.03.2012
174894	30.03.2012	250410	29.03.2012	253169	26.03.2012
174895	30.03.2012	250411	29.03.2012	253172	28.03.2012
174896	30.03.2012	250412	29.03.2012	253174	28.03.2012
174897	30.03.2012	250413	29.03.2012	253175	29.03.2012
174946	30.03.2012	250416	29.03.2012	254256	25.03.2012
175171	26.03.2012	250417	29.03.2012	254257	25.03.2012
175396	24.03.2012	250418	29.03.2012	254258	25.03.2012
176219	26.03.2012	250419	29.03.2012	254259	25.03.2012
176954	26.03.2012	250422	29.03.2012	254262	28.03.2012
176955	26.03.2012	250424	29.03.2012	254913	26.03.2012
177635	25.03.2012	250425	29.03.2012	254916	28.03.2012
177636	25.03.2012	250426	29.03.2012	255598	28.03.2012
177637	25.03.2012	250961	25.03.2012	255601	29.03.2012
177638	25.03.2012	250962	25.03.2012	255602	29.03.2012
177640	25.03.2012	250963	25.03.2012	257157	27.03.2012
177973	25.03.2012	250966	25.03.2012	257163	29.03.2012
177997	25.03.2012	250967	25.03.2012	257164	29.03.2012
177999	25.03.2012	250968	25.03.2012	257165	29.03.2012
178049	25.03.2012	250969	25.03.2012	258024	27.03.2012
178575	25.03.2012	250971	27.03.2012	258753	28.03.2012
181297	27.03.2012	250974	27.03.2012	258754	29.03.2012
181880	27.03.2012	250978	28.03.2012	258755	29.03.2012
183460	26.03.2012	250981	29.03.2012	263879	27.03.2012
247889	25.03.2012	251633	25.03.2012	263880	27.03.2012
248675	29.03.2012	251634	25.03.2012	265788	28.03.2012
249758	26.03.2012	251635	25.03.2012	267314	20.03.2012
249759	26.03.2012	251636	25.03.2012		
249760	26.03.2012	251637	25.03.2012		
249761	26.03.2012	251638	25.03.2012		
249762	26.03.2012	251639	25.03.2012		
249763	26.03.2012	251640	25.03.2012		
249765	26.03.2012	251641	25.03.2012		
249766	27.03.2012	251642	26.03.2012		
249767	27.03.2012	251643	27.03.2012		
249769	27.03.2012	251644	27.03.2012		
249770	27.03.2012	251646	27.03.2012		
249776	27.03.2012	251653	27.03.2012		
249778	27.03.2012	251659	28.03.2012		
249781	28.03.2012	251660	28.03.2012		
249782	28.03.2012	251661	28.03.2012		
249783	28.03.2012	251662	28.03.2012		
249786	28.03.2012	252345	26.03.2012		
249787	29.03.2012	252349	26.03.2012		
250380	25.03.2012	252351	27.03.2012		
250383	25.03.2012	252354	28.03.2012		
250384	25.03.2012	252355	28.03.2012		
250389	25.03.2012	252356	28.03.2012		
250391	27.03.2012	252357	29.03.2012		

Změny vlastníků ochranných známek

Kapitola obsahuje údaje o ochranných známkách, které byly převedeny nebo přešly ve smyslu ustanovení § 15 odst. 1, 2 a § 16 zákona č. 441/2003 Sb. na jiného vlastníka v rozsahu všech zapsaných výrobků nebo služeb.

Číslo zápisu	Dřívější vlastník	Nynější vlastník	S účinností od
117707A	MORA-TOP, s.r.o., Šumperská 1349, Uničov, 78391, CZ	BRANO GROUP a.s., Opavská 1000, Hradec nad Moravicí, 74741, CZ	05.10.2012
173565	Vltava.cz a.s., Mezírka 1, Brno, 60200, CZ	Internet Retail a.s., Skorkovská 1511, Praha 9 - Kyje, 19800, CZ	03.10.2012
177869	Ludvík Bystřický, Pod Vinohrady 2399/14, Kyjov - Nětčice, 69701, CZ	Igristoe-trading CZ, s.r.o., Nádražní 471, Kyjov, 69701, CZ	08.10.2012
180413	CHIVAS HOLDINGS (IP) LIMITED, 111-113 Renfrew Road, Paisley, Renfrewshire, PA3 4DY, Scotland, GB	TRADE WIND BRANDS, LLC, 340 Royal Poinciana Way, Suite 317/325, Palm Beach, FL, US	08.10.2012
211149	Michelské pekárny a.s., Pekárenská 10, Praha 4, 14000, CZ	Michelské pekárny Premium s.r.o., Pekárenská 1151/10, Praha, 14100, CZ	09.10.2012
215551	Columbia Laboratories, Inc., 354 Eisenhower Parkway, Plaza 1, Second Floor, Livingston, NJ, US	Ares Traiding S.A., Zone Industrielle de l'Ouriettaz, CH-1170 Aubonne, CH	03.10.2012
228469	Alcon, Inc., Bösch 69, Hünenberg, CH	Novartis AG, Basel CH-4002, CH	08.10.2012
242780	MORA -TOP s.r.o., Šumperská 1349, Uničov, 78391, CZ	BRANO GROUP a.s., Opavská 1000, Hradec nad Moravicí, 74741, CZ	05.10.2012
242781	MORA -TOP s.r.o., Šumperská 1349, Uničov, 78391, CZ	BRANO GROUP a.s., Opavská 1000, Hradec nad Moravicí, 74741, CZ	05.10.2012
245756	KOMPOZIT-PRAHA s.r.o., Dýšina 298, Dýšina, 33002, CZ	Genex Science and Technologies Private Limited, 604 Vishwanank, Ict Link Road, Andheri (E), Mumbai, IN	08.10.2012
247107	Vltava.cz a.s., Mezírka 1, Brno, 60200, CZ	Internet Retail a.s., Skorkovská 1511, Praha 9 - Kyje, 19800, CZ	03.10.2012
247977	Michelské pekárny, a. s., Pekárenská 10, Praha 4, 14100, CZ	Michelské pekárny Premium s.r.o., Pekárenská 1151/10, Praha, 14100, CZ	09.10.2012
256817	KOMPOZIT - PRAHA s.r.o., Dýšina 298, Dýšina, 33002, CZ	Genex Science and Technologies Private Limited, 604 Vishwanank, Ict Link Road, Andheri (E), Mumbai, IN	08.10.2012
262139	Martin Derco, Tyršova 208, Řevnice, 25230, CZ	abasto s.r.o., K Třešňovce 1348, Mníšek pod Brdy, 25210, CZ	05.10.2012
266758	MORA -TOP s.r.o., Šumperská 1349, Uničov, 78391, CZ	BRANO GROUP a.s., Opavská 1000, Hradec nad Moravicí, 74741, CZ	05.10.2012
268886	Vltava.cz a.s., Mezírka 1, Brno, 60200, CZ	Internet Retail a.s., Skorkovská 1511, Praha 9 - Kyje, 19800, CZ	03.10.2012
272093	INTERNET TRADING s. r. o., Štolcova 725/67, Brno - Město, 61800, CZ	MAFRA, a.s., Karla Engliše 519/11, Praha, 15000, CZ	03.10.2012
274400	ALCON, INC., Bösch 69, Hünenberg, CH	Novartis AG, Basel CH-4002, CH	08.10.2012
277939	MORA -TOP s.r.o., Šumperská 1349, Uničov, 78391, CZ	BRANO GROUP a.s., Opavská 1000, Hradec nad Moravicí, 74741, CZ	05.10.2012
283138	INTERNET TRADING s.r.o., Štolcova 725/67, Brno - město, 61800, CZ	MAFRA, a.s., Karla Engliše 519/11, Praha, 15000, CZ	03.10.2012
283820	ALCON, INC., Bösch 69, Hünenberg, CH	Novartis AG, Basel CH-4002, CH	08.10.2012
284231	LIMEMEDIA a.s., Nad Petruskou 63/1, Praha 2, 12000, CZ	MEDIA MARKETING SERVICES a.s., Kopernikova č.p.794,č.or. 6, Praha 2, 12000, CZ	04.10.2012
285494	LIMEMEDIA a.s., Senovážné nám. 1463/5, Praha 1, 11000, CZ	MEDIA MARKETING SERVICES a.s., Kopernikova č.p.794,č.or. 6, Praha 2, 12000, CZ	04.10.2012

Číslo zápisu	Dřívější vlastník	Nynější vlastník	S účinností od
286673	Vltava.cz a.s., Mezírka 775/1, Brno, 60200, CZ	Internet Retail a.s., Skorkovská 1511, Praha 9 - Kyje, 19800, CZ	03.10.2012
287152	Vltava.cz a.s., Mezírka 775/1, Brno, 60200, CZ	Internet Retail a.s., Skorkovská 1511, Praha 9 - Kyje, 19800, CZ	03.10.2012
287153	Vltava.cz a.s., Mezírka 775/1, Brno, 60200, CZ	Internet Retail a.s., Skorkovská 1511, Praha 9 - Kyje, 19800, CZ	03.10.2012
293218	LIMEMEDIA a.s., Nad Petruskou 63/1, Praha 2, 12000, CZ	MEDIA MARKETING SERVICES a.s., Koperníkova č.p.794,č.or. 6, Praha 2, 12000, CZ	04.10.2012
297244	Forbes Inc., 60 5th Avenue, New York, 10011, NY, US	Forbes LLC, 60 Fifth Avenue, New York, NY, US	03.10.2012
300594	Textil cz s.r.o., Lannova 2061/8, Praha 1 - Nové Město, 11000, CZ	Veratex Česká republika s.r.o., Kubelíkova 1224/42, Praha 3 - Žižkov, 13000, CZ	08.10.2012
301319	LIMEMEDIA a.s., Nad Petruskou 63/1, Praha 2, 12000, CZ	MEDIA MARKETING SERVICES a.s., Koperníkova č.p.794,č.or. 6, Praha 2, 12000, CZ	04.10.2012
301512	LIMEMEDIA a.s., Nad Petruskou 63/1, Praha 2, 12000, CZ	MEDIA MARKETING SERVICES a.s., Koperníkova č.p.794,č.or. 6, Praha 2, 12000, CZ	04.10.2012
301747	LIMEMEDIA a.s., Nad Petruskou 63/1, Praha 2, 12000, CZ	MEDIA MARKETING SERVICES a.s., Koperníkova č.p.794,č.or. 6, Praha 2, 12000, CZ	04.10.2012
305041	VITOGAZ ČR, s.r.o., Jandova 10/3, Praha 9, 19000, CZ	VITOGAZ SA, 100 Terrasse Boieldieu, Tour Franklin, 92800 Puteaux, FR	09.10.2012
305703	LIMEMEDIA a.s., Nad Petruskou 63/1, Praha 2, 12000, CZ	MEDIA MARKETING SERVICES a.s., Koperníkova č.p.794,č.or. 6, Praha 2, 12000, CZ	04.10.2012
305962	VITOGAZ ČR, s.r.o., Jandova 10/3, Praha 9, 19000, CZ	VITOGAZ SA, 100 Terrasse Boieldieu, Tour Franklin, 92800 Puteaux, FR	09.10.2012
306304	LIMEMEDIA a.s., Nad Petruskou 63/1, Praha 2, 12000, CZ	MEDIA MARKETING SERVICES a.s., Koperníkova č.p.794,č.or. 6, Praha 2, 12000, CZ	04.10.2012
306513	LIMEMEDIA a.s., Nad Petruskou 63/1, Praha 2, 12000, CZ	MEDIA MARKETING SERVICES a.s., Koperníkova č.p.794,č.or. 6, Praha 2, 12000, CZ	04.10.2012
308748	INTERNET TRADING s.r.o., Štolcova 725/67, Brno - město, 61800, CZ	MAFRA, a.s., Karla Engliše 519/11, Praha, 15000, CZ	03.10.2012
310255	VITOGAZ ČR, s.r.o., Jandova 10/3, Praha 9, 19000, CZ	VITOGAZ SA, 100 Terrasse Boieldieu, Tour Franklin, 92800 Puteaux, FR	09.10.2012
310274	VITOGAZ ČR, s.r.o., Jandova 10/3, Praha 9, 19000, CZ	VITOGAZ SA, 100 Terrasse Boieldieu, Tour Franklin, 92800 Puteaux, FR	09.10.2012
311151	VITOGAZ ČR, s.r.o., Jandova 10/3, Praha 9, 19000, CZ	VITOGAZ SA, 100 Terrasse Boieldieu, Tour Franklin, 92800 Puteaux, FR	09.10.2012
311313	Derco Martin, Tyršova 208, Řevnice, 25230, CZ	abasto s.r.o., K Třešňovce 1348, Mníšek pod Brdy, 25210, CZ	05.10.2012
312633	ABATON SYSTEM s.r.o., Benešovská 249, Kamenice, 25168, CZ	DIVADELNÍ STUDIO Q, s. r. o., Průběžná 1095/5, Praha 10, 10000, CZ	05.10.2012
316124	Vltava.cz a.s., Mezírka 775/1, Brno, 60200, CZ	Internet Retail a.s., Skorkovská 1511, Praha 9 - Kyje, 19800, CZ	03.10.2012
316757	Michelské pekárny, a.s., Pekárenská 1151/10, Praha 4, 14000, CZ	Michelské pekárny Premium s.r.o., Pekárenská 1151/10, Praha, 14100, CZ	09.10.2012
321081	LIMEMEDIA a.s., Nad Petruskou 63/1, Praha 2, 12000, CZ	MEDIA MARKETING SERVICES a.s., Koperníkova č.p.794,č.or. 6, Praha 2, 12000, CZ	04.10.2012
321473	LIMEMEDIA a.s., Nad Petruskou 63/1, Praha 2, 12000, CZ	MEDIA MARKETING SERVICES a.s., Koperníkova č.p.794,č.or. 6, Praha 2, 12000, CZ	04.10.2012
321790	LIMEMEDIA a.s., Nad Petruskou 63/1, Praha 2, 12000, CZ	MEDIA MARKETING SERVICES a.s., Koperníkova č.p.794,č.or. 6, Praha 2, 12000, CZ	04.10.2012
321791	LIMEMEDIA a.s., Nad Petruskou 63/1, Praha 2, 12000, CZ	MEDIA MARKETING SERVICES a.s., Koperníkova č.p.794,č.or. 6, Praha 2, 12000, CZ	04.10.2012

Číslo zápisu	Dřívější vlastník	Nynější vlastník	S účinností od
323832	Textil cz s.r.o., Lannova 2061/8, Praha 1 - Nové Město, 11000, CZ	Veratex Česká republika s.r.o., Kubelíkova 1224/42, Praha 3 - Žižkov, 13000, CZ	08.10.2012
323873	LIMEMEDIA a.s., Nad Petruskou 63/1, Praha 2, 12000, CZ	MEDIA MARKETING SERVICES a.s., Koperníkova č.p.794,č.or. 6, Praha 2, 12000, CZ	04.10.2012
323874	LIMEMEDIA a.s., Nad Petruskou 63/1, Praha 2, 12000, CZ	MEDIA MARKETING SERVICES a.s., Koperníkova č.p.794,č.or. 6, Praha 2, 12000, CZ	04.10.2012
324290	LIMEMEDIA a.s., Nad Petruskou 63/1, Praha 2, 12000, CZ	MEDIA MARKETING SERVICES a.s., Koperníkova č.p.794,č.or. 6, Praha 2, 12000, CZ	04.10.2012
324291	LIMEMEDIA a.s., Nad Petruskou 63/1, Praha 2, 12000, CZ	MEDIA MARKETING SERVICES a.s., Koperníkova č.p.794,č.or. 6, Praha 2, 12000, CZ	04.10.2012
324292	LIMEMEDIA a.s., Nad Petruskou 63/1, Praha 2, 12000, CZ	MEDIA MARKETING SERVICES a.s., Koperníkova č.p.794,č.or. 6, Praha 2, 12000, CZ	04.10.2012
324887	LIMEMEDIA a.s., Nad Petruskou 63/1, Praha 2, 12000, CZ	MEDIA MARKETING SERVICES a.s., Koperníkova č.p.794,č.or. 6, Praha 2, 12000, CZ	04.10.2012
325315	VITOGAZ ČR, s.r.o., Jandova 10/3, Praha 9, 19000, CZ	VITOGAZ SA, 100 Terrasse Boieldieu, Tour Franklin, 92800 Puteaux, FR	09.10.2012
325316	VITOGAZ ČR, s.r.o., Jandova 10/3, Praha 9, 19000, CZ	VITOGAZ SA, 100 Terrasse Boieldieu, Tour Franklin, 92800 Puteaux, FR	09.10.2012
325317	VITOGAZ ČR, s.r.o., Jandova 10/3, Praha 9, 19000, CZ	VITOGAZ SA, 100 Terrasse Boieldieu, Tour Franklin, 92800 Puteaux, FR	09.10.2012
325319	VITOGAZ ČR, s.r.o., Jandova 10/3, Praha 9, 19000, CZ	VITOGAZ SA, 100 Terrasse Boieldieu, Tour Franklin, 92800 Puteaux, FR	09.10.2012
325320	VITOGAZ ČR, s.r.o., Jandova 10/3, Praha 9, 19000, CZ	VITOGAZ SA, 100 Terrasse Boieldieu, Tour Franklin, 92800 Puteaux, FR	09.10.2012
326263	Derco Martin, Tyršova 208, Řevnice, 25230, CZ	abasto s.r.o., K Třešňovce 1348, Mníšek pod Brdy, 25210, CZ	05.10.2012
326763	LIMEMEDIA a.s., Nad Petruskou 63/1, Praha 2, 12000, CZ	MEDIA MARKETING SERVICES a.s., Koperníkova č.p.794,č.or. 6, Praha 2, 12000, CZ	04.10.2012
327085	Penzion LUNA v.o.s., Štefánikova 12, Brno, 61200, CZ	LUNA Catering services s.r.o., Durdáková 336/29, Brno, 61300, CZ	09.10.2012

Změny v údajích o vlastních ochranných známkách

Kapitola obsahuje ochranné známky, u kterých byla v rejstříku ochranných známkách vyznačena změna v údajích o vlastních ve smyslu ustanovení § 27 odst. 2 a 7 zákona č. 441/2003 Sb.

Číslo zápisu	Vlastník	S účinností od
166899	BOHEMIA SEKT, s.r.o., Smetanova 220, Starý Plzenec, 33202, CZ	09.10.2012
177808	Progres Partners Advertising, s.r.o., Opletalova 55, Praha 1, 11000, CZ	09.10.2012
182785	NESS Slovensko, a.s., Galvaniho 15/C, Bratislava, 82104, SK	09.10.2012
183110	Zuzana Wismerová Meisnerová, Vodičkova 37/707, Praha 1, 11000, CZ	09.10.2012
183582	CZ - DIATECH, a.s., Skalní 342, Statenice - Černý Vůl, 25262, CZ	09.10.2012
183860	NESS Slovensko, a.s., Galvaniho 15/C, Bratislava, 82104, SK	09.10.2012
184384	VOXX International Corporation, 180 Marcus Blvd., Hauppauge, NY, US	08.10.2012
187164	Ing. Zdeněk Mikeska, Sluneční 2370, Rožnov pod Radhoštěm, 75661, CZ	05.10.2012
192694	U.S. SMOKELESS TOBACCO COMPANY LLC A Virginia limited liability company, 6603 West Broad Street, Richmond, VA, US	08.10.2012
196867	HENNLICH s.r.o., Českolipská 9, Litoměřice, 41201, CZ	04.10.2012
196868	HENNLICH s.r.o., Českolipská 9, Litoměřice, 41201, CZ	04.10.2012
202034	SAPELI, a.s., Pávovská 3104/15a, Jihlava, 58601, CZ	09.10.2012
233431	SAPELI, a.s., Pávovská 3104/15a, Jihlava, 58601, CZ	09.10.2012
255208	Janáčkovo nábřeží 15, s.r.o., Na Poříčí 1047/26, Praha 1, 11000, CZ	09.10.2012
255209	Janáčkovo nábřeží 15, s.r.o., Na Poříčí 1047/26, Praha 1, 11000, CZ	09.10.2012
255257	ARTCONSULT s. r.o., Ostrovní 126/30, Praha - Nové Město, 11000, CZ	08.10.2012
255879	Zuzana Wismerová Meisnerová, Vodičkova 37/707, Praha 1, 11000, CZ	09.10.2012
257270	Chr. Hansen A/S, Boge Allé 10-12, DK-2970 Horsholm, DK	08.10.2012
257550	SAPELI, a.s., Pávovská 3104/15a, Jihlava, 58601, CZ	09.10.2012
259728	Zdeněk Zunt, Krokova 320, Písek, 39701, CZ	09.10.2012
259887	LMC s.r.o., Jankovcova 1569/2c, Praha 7, 17000, CZ	09.10.2012
261172	REDICO s.r.o., Za Poříčskou bránou 334/4, Praha 8, 18600, CZ	09.10.2012
264242	SAPELI, a.s., Pávovská 3104/15a, Jihlava, 58601, CZ	09.10.2012
264322	LMC s.r.o., Jankovcova 1569/2c, Praha 7, 17000, CZ	09.10.2012
265210	Ing. Vlastimil Hak, Jiřího z Poděbrad 190, Miletín, okr. Jičín, 50771, CZ	03.10.2012
265211	Ing. Vlastimil Hak, Jiřího z Poděbrad 190, Miletín, okr. Jičín, 50771, CZ	03.10.2012
265212	Ing. Vlastimil Hak, Jiřího z Poděbrad 190, Miletín, okr. Jičín, 50771, CZ	03.10.2012
265213	Ing. Vlastimil Hak, Jiřího z Poděbrad 190, Miletín, okr. Jičín, 50771, CZ	03.10.2012
265214	Ing. Vlastimil Hak, Jiřího z Poděbrad 190, Miletín, okr. Jičín, 50771, CZ	03.10.2012
267562	LMC s.r.o., Jankovcova 1569/2c, Praha 7, 17000, CZ	09.10.2012
268283	LMC s.r.o., Jankovcova 1569/2c, Praha 7, 17000, CZ	09.10.2012
268939	WA servis s.r.o., Na Poříčí 1022/32-34, Praha 1, 11000, CZ	04.10.2012
271592	LMC s.r.o., Jankovcova 1569/2c, Praha 7, 17000, CZ	09.10.2012
273480	Corpus Solutions a.s., Na Vítězné pláni 1719/4, Praha 4, 14000, CZ	04.10.2012
273481	Corpus Solutions a.s., Na Vítězné pláni 1719/4, Praha 4, 14000, CZ	04.10.2012
274337	HENNLICH s.r.o., Českolipská 9, Litoměřice, 41201, CZ	04.10.2012
274338	HENNLICH s.r.o., Českolipská 9, Litoměřice, 41201, CZ	04.10.2012
274339	HENNLICH s.r.o., Českolipská 9, Litoměřice, 41201, CZ	04.10.2012
274340	HENNLICH s.r.o., Českolipská 9, Litoměřice, 41201, CZ	04.10.2012
274341	HENNLICH s.r.o., Českolipská 9, Litoměřice, 41201, CZ	04.10.2012

Číslo zápisu	Vlastník	S účinností od
274903	HENNLICH s.r.o., Českolipská 9, Litoměřice, 41201, CZ	04.10.2012
275957	HENNLICH s.r.o., Českolipská 9, Litoměřice, 41201, CZ	04.10.2012
275958	HENNLICH s.r.o., Českolipská 9, Litoměřice, 41201, CZ	04.10.2012
275959	HENNLICH s.r.o., Českolipská 9, Litoměřice, 41201, CZ	04.10.2012
277329	SAPELI, a.s., Pávovská 3104/15a, Jihlava, 58601, CZ	09.10.2012
279893	Alcon, Inc., Bösch 69, Hünenberg, 6331, CH	08.10.2012
293336	SAPELI, a.s., Pávovská 3104/15a, Jihlava, 58601, CZ	09.10.2012
293337	SAPELI, a.s., Pávovská 3104/15a, Jihlava, 58601, CZ	09.10.2012
293338	SAPELI, a.s., Pávovská 3104/15a, Jihlava, 58601, CZ	09.10.2012
296283	SAPELI, a.s., Pávovská 3104/15a, Jihlava, 58601, CZ	09.10.2012
299781	SAPELI, a.s., Pávovská 3104/15a, Jihlava, 58601, CZ	09.10.2012
306757	SAPELI, a.s., Pávovská 3104/15a, Jihlava, 58601, CZ	09.10.2012
306758	SAPELI, a.s., Pávovská 3104/15a, Jihlava, 58601, CZ	09.10.2012
306759	SAPELI, a.s., Pávovská 3104/15a, Jihlava, 58601, CZ	09.10.2012
322370	HENNLICH s.r.o., Českolipská 9, Litoměřice, 41201, CZ	04.10.2012
322371	HENNLICH s.r.o., Českolipská 9, Litoměřice, 41201, CZ	04.10.2012
327590	EUROIMPEX GROUP s.r.o., Hyberská 1009/24, Praha 1 - Nové Město, 11000, CZ	04.10.2012

Prominutí zmeškané lhůty týkající se ochranných známek

Předloží-li účastník řízení důkaz o tom, že nemohl nikoli vlastní vinou dodržet lhůtu stanovenou zákonem nebo Úřadem, Úřad na jeho žádost promine zmeškání lhůty, není-li to v zákoně č. 441/2003 Sb. stanoveno jinak. Pokud Úřad vyhoví žádosti o prominutí zmeškání lhůty, údaje o tomto rozhodnutí Úřad zveřejní v této kapitole Věstníku.

(111) **311718**
(210) O-472613
(583) 25.09.2012