

Číselné INID kódy pro označování bibliografických dat technických řešení

INID Codes for the identification of bibliographic data of technical solutions

(Standard WIPO ST. 9 a ST. 80)

(11)	číslo patentu/zápisu/osvědčení	(11)	Number of the patent/registration/certification
(15)	datum zápisu průmyslového vzoru	(15)	Industrial design registration date
(21)	číslo přihlášky/zádsti	(21)	Application number
(22)	datum podání přihlášky/zádsti	(22)	Date of application filing
(23)	údaje o výstavní prioritě	(23)	Exhibition priority data
(28)	počet průmyslových vzorů	(28)	Number of industrial designs included in the application
(31)	číslo prioritní přihlášky	(31)	Number of priority application
(32)	datum podání prioritní přihlášky	(32)	Filing date of priority application
(33)	země priority	(33)	Priority country
(40)	datum zveřejnění přihlášky vynálezu	(40)	Date of publication of patent application
(45)	datum zveřejnění zapsaného průmyslového vzoru	(45)	Publication date of the registered industrial design
(47)	datum zveřejnění udělení patentu a zápisu užitého vzoru, datum zápisu užitého vzoru, datum oznámení udělení evropského patentu v Evropském patentovém věstníku	(47)	Publication date of patent granting and publication date of utility model registration, registration date of utility model, publication date of European patent granting in the European patent bulletin
(51)	mezinárodní patentové třídění/Locarnské třídění průmyslových vzorů	(51)	International Patent Classification/ Locarno Classification for Industrial Designs
(54)	název	(54)	Title
(55)	vyobrazení průmyslového vzoru	(55)	Reproduction of the industrial design
(57)	anotace	(57)	Abstract
(68)	číslo základního patentu	(68)	Number of the basic patent
(71)	označení přihlašovatele/zadatele	(71)	Applicant
(72)	označení původce	(72)	Inventor
(73)	označení majitele/vlastníka	(73)	Owner
(74)	označení zástupce	(74)	Attorney's name and address
(86)	číslo mezinárodní přihlášky	(86)	International application number
(87)	číslo mezinárodního zveřejnění	(87)	International publication number
(92)	datum a číslo první registrace přípravku pro Českou republiku	(92)	Date and number(s) of the first authorization to market the product in the CZ
(93)	datum, číslo a země první registrace přípravku v rámci Společenství	(93)	Date, number(s) and country of the first authorization to market the product in the EEC
(94)	doba platnosti osvědčení	(94)	Term of certification validity
(95)	označení a typ přípravku	(95)	Name of the product and product type
(96)	datum podání a číslo evropské patentové přihlášky	(96)	European patent application filing date and number
(97)	datum zveřejnění a číslo zveřejnění evropské patentové přihlášky v Evropském patentovém věstníku	(97)	European patent application publication date and publication number in the European patent bulletin

Číselné INID kódy pro označování bibliografických dat ochranných známek

INID codes and minimum required for the identification of bibliographics data relating to marks

(Standard WIPO ST.60)

(111)	Číslo zápisu ochranné známky (registrace)	(111)	Number of registration
(151)	Datum zápisu ochranné známky	(151)	Date of the registration
(210)	Číslo přihlášky ochranné známky (spisu)	(210)	Number of the application
(220)	Datum podání přihlášky	(220)	Date of filing of the application
(320)	Datum vzniku práva přednosti	(320)	Date of the first application
(442)	Datum zveřejnění přihlášky po průzkumu	(442)	Date of the publication of the examined application
(450)	Datum zveřejnění zápisu ochranné známky ve Věstníku	(450)	Date of publication of the registration
(510)	Seznam výrobků a služeb	(510)	List of goods and/or services
(511)	Číslo třídy výrobků a služeb	(511)	Number of the class of goods and/or services
(526)	Omezení rozsahu ochrany o prvek	(526)	Disclaimer
(540)	Znění nebo vyobrazení ochranné známky	(540)	Reproduction of the mark
(551)	Kolektivní ochranná známka	(551)	Collective mark
(554)	Prostorová ochranná známka	(554)	Three-dimensional mark
(558)	Ochranná známka tvořená pouze barvou nebo kombinací barev	(558)	Mark consisting exclusively of one or several colours
(583)	Datum právní moci rozhodnutí/výsledek rozhodnutí	(583)	Date of the legal force of the decision/ result of the decision
(591)	Údaje o barevnosti ochranné známky	(591)	Information concerning colour
(730)	Přihlašovatel/vlastník ochranné známky	(730)	The applicant or the holder of the mark
(740)	Zástupce	(740)	Name and address of the representative
(811)	Mezinárodní číslo zápisu ochranné známky	(811)	Number of the international registration
(890)	Kód státu ochrany mezinárodní ochranné známky	(890)	INID code of the state of the international mark

Kódy pro kódování záhlaví oznámení publikovaných ve Věstníku

(Standard WIPO ST. 17)

BB9A	zveřejněné přihlášky vynálezů	MK4A	zánik patentů uplynutím doby platnosti
FG1K	zapsané užité vzory	MK4F	zánik autorských osvědčení uplynutím doby platnosti
FG4A	udělené patenty	MK4Q	zánik průmyslového vzoru uplynutím doby ochrany
FG4Q	zapsané průmyslové vzory	MM4A	zánik patentů pro nezaplacení ročních poplatků
LD3K	částečný výmaz užitého vzoru	MM4F	zánik autorských osvědčení pro nezaplacení ročních poplatků
LD4Q	částečný výmaz průmyslového vzoru	ND1K	prodloužení platnosti užitého vzoru
MA4A	zánik patentu vzdáním se	ND4Q	obnova doby ochrany průmyslového vzoru
MA4F	zánik autorských osvědčení vzdáním se	PA4A	změna autorského osvědčení na patent
MC3K	výmaz užitého vzoru	PC9A	změna dispozičního práva k vynálezu
MC4A	zrušení patentu	PD1K	převod práv a ostatní změny majitelů užitého vzoru
MC4F	zrušení autorského osvědčení	PD4A	převod práv a ostatní změny majitelů patentů
MC4Q	výmaz průmyslového vzoru	PD4Q	převod práv a ostatní změny vlastníků průmyslových vzorů
MH1K	zánik užitého vzoru vzdáním se	QA9A	nabídka licence
MH4A	částečné zrušení patentu	SB4A	zapsané patenty do rejstříku po odtajnění
MH4F	částečné zrušení autorského osvědčení	SB4F	zapsaná autorská osvědčení do rejstříku po odtajnění
MH4Q	zánik průmyslového vzoru vzdáním se		
MK1K	zánik užitého vzoru uplynutím doby platnosti		

Opravy Změny Různé

Opravy u přihlášek vynálezů s žádostí o udělení patentu

HA9A	jmenování vynálezce	HF9A	oprava dat
HB9A	oprava jmen	HG9A	oprava chyb v třídění
HC9A	změna jmen	HH9A	oprava nebo změna všeobecně
HD9A	oprava adres	HK9A	tiskové chyby v úřed. věstnících
HE9A	změna adres		

Opravy ochranných dokumentů

patenty	autorská osvědčení	užitné vzory	průmyslové vzory	
TA4A	TA4F	TA1K	TA4Q	jmenování vynálezce
TB4A	TB4F	TB1K	TB4Q	oprava jmen
TC4A	TC4F	TC1K	TC4Q	změna jmen
TD4A	TD4F	TD1K	TD4Q	oprava adres
TE4A	TE4F	TE1K	TE4Q	změna adres
TF4A	TF4F	TF1K	TF4Q	oprava dat
TG4A	TG4F	TG1K	TG4Q	oprava chyb v třídění
TH4A	TH4F	TH1K	TH4Q	oprava nebo změna všeobecně
TK9A	TK9F	TK1K	TK4Q	tiskové chyby v úřed. věstnících

Kódy pro označování zemí a mezinárodních organizací použité ve věstníku

AT	Rakousko
BE	Belgie
BR	Brazílie
CA	Kanada
CH	Švýcarsko
CZ	Česká republika
DE	Spolková republika Německo
DK	Dánsko
FR	Francie
GB	Velká Británie
IL	Izrael
JP	Japonsko
LU	Lucembursko
MT	Malta
NL	Nizozemí
PL	Polsko
SE	Švédsko
SG	Singapur
SK	Slovensko
UA	Ukrajina
US	Spojené státy americké

Kódy pro označování států USA použité ve věstníku

CA	California
NE	Nebraska
NY	New York
OH	Ohio

BB9A Zveřejněné přihlášky vynálezů - přehled podle čísel přihlášek

Dále uvedené přihlášky vynálezů byly zveřejněny dnem, uvedeným ve Věstníku podle zákona č. 527/1990 Sb., o vynálezech a zlepšovacích návrzích, ve znění pozdějších předpisů, a jsou k dispozici v patentové knihovně Úřadu průmyslového vlastnictví, Antonína Čermáka 2a, 160 68, Praha 6.

2011-224	<i>E 04 B 1/48</i>	(2006.01)
2011-230	<i>B 60 R 7/10</i>	(2006.01)
2011-232	<i>A 61 K 31/499</i>	(2006.01)
2011-233	<i>B 60 N 2/46</i>	(2006.01)
2011-540	<i>B 01 F 3/12</i>	(2006.01)

Zveřejněné přihlášky vynálezů - řazené podle MPT

- (51) **A61K 31/499** (2006.01)
A61K 9/06 (2006.01)
(21) **2011-232**
(71) Veterinární a farmaceutická univerzita Brno, Farmaceutická fakulta, Brno, CZ
(72) Jampílek Josef Doc. PharmDr. Ph.D., Mladá Boleslav, CZ
Opatřilová Radka Ing. PharmDr. Ph.D., Brno - Bohunice, CZ
Řezáčová Anna PharmDr. Ph.D., Libiř, CZ
Oktábec Zbyněk PharmDr., Praha 3 - Vinohrady, CZ
Pávek Petr Doc. PharmDr. Ph.D., Hradec Králové, CZ
Král Vladimír Prof. RNDr. CSc., Praha 2 - Vinohrady, CZ
Dohnal Jiří Doc. Ing. CSc. MBA., Praha 10 - Strašnice, CZ
(54) **Způsob ovlivnění rozpustnosti alaptidu, ovlivnění jeho prostupu přes membrány a jeho farmaceutické kompozice pro humánní a veterinární aplikace**
(22) 20.04.2011
(57) Vynález se týká farmaceutické kompozice s modifikovaným vstřebáváním přes pokožku pro humánní a veterinární aplikace, která obsahuje alaptid ve formě komplexu a/nebo směsi s excipienty s amfifilními vlastnostmi, přičemž uvedeným alaptidem může být nanoalaptid nebo mikronizovaný alaptid.

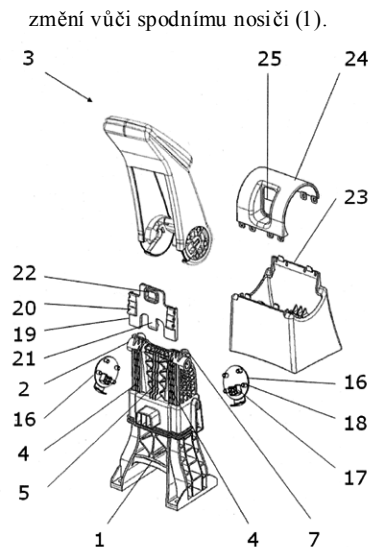

- (51) **B01F 3/12** (2006.01)
C01B 33/148 (2006.01)
B82B 3/00 (2006.01)
B82B 1/00 (2006.01)
B82Y 40/00 (2011.01)
(21) **2011-540**
(71) VYSOKÁ ŠKOLA BĀŇSKĀ -TECHNICKĀ UNIVERZITA OSTRAVA, Ostrava - Poruba, CZ
(72) Dvorský Richard RNDr. Ph.D., Ostrava, CZ
(54) **Způsob přípravy vláknitých a lamelárních mikrostruktur a nanostruktur řízeným vakuovým vymrazováním kapalinové disperze nanočástic**
(22) 30.08.2011
(57) Způsob přípravy vláknitých a lamelárních mikrostruktur a nanostruktur řízeným vakuovým vymrazováním kapalinové disperze nanočástic, kdy kapalinová disperze nanočástic, resp. submikronových částic je velmi rychle zamrazena do pevného stavu. V této formě je podrobena vakuovému vymrazování molekul kapaliny disperzního prostředí s požadovanou rychlostí sublimace, až do její úplného odstranění sublimací, za vzniku vláknitých a/nebo lamelárních mikrostruktur a nanostruktur. Úhlová orientace normály převládající plochy sublimačního rozhraní vzhledem k vertikále, je podle potřeby volena v celém intervalu od směru vzhůru až po směr dolů. Rychlost sublimace zamrazeného materiálu je nastavena kombinací hloubky vakua a externího ohřevu sublimačního povrchu zamrazeného materiálu.

- (51) **B60R 7/10** (2006.01)
B60R 7/04 (2006.01)
(21) **2011-230**
(71) Škoda Auto a.s., Mladá Boleslav, CZ
(72) Poláček Roman, Hradec Králové, CZ
(54) **Závěsný hák**
(22) 20.04.2011
(57) Závěsný hák (4), který je umístitelný na kovové vedení (3) hlavové opěrky (2) sedadla (1) ve vozidle, slouží k pověšení předmětů pro potřeby posádky. Závěsný hák (4) obsahuje dvě ramena (5, 5'). Podstata vynálezu spočívá v tom, že obě ramena (5, 5') jsou vytvořena jako pružně ohebná a každé z těchto ramen (5, 5') obsahuje na svém konci třmen (6, 6'). Tyto třmeny (6, 6') jsou na závěsném háku (4) vytvořené v podstatě ve stejné vzdálenosti od sebe, jako je vzdálenost mezi kovovými vedeními (3) hlavové opěrky (2). Každé z ramen (5, 5') obsahuje madlo (7, 7'). Obě madla (7, 7') jsou vytvořena k ovládní výkyvu jednotlivých třmenů (6, 6'). Každý třmen (6, 6') obsahuje náběhovou plochu (8, 8') pro plynulý zasunutí závěsného háku (4) do kovového vedení (3) hlavové opěrky (2).

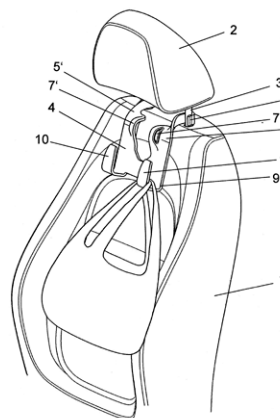

- (51) **B60N 2/46** (2006.01)
(21) **2011-233**
(71) Škoda Auto a.s., Mladá Boleslav, CZ
(72) Beneš Vít Ing., Liberec 2, CZ
Bradáč Martin Ing., Bakov nad Jizerou, CZ
Šedivý Martin, Pardubice, CZ
(54) **Výškově stavitelná loketní opěra**
(22) 20.04.2011
(57) Výškově stavitelná loketní opěra sestávající ze spodního nosiče (1), v jehož horní části jsou čepy (2), na kterých je otočně uloženo otočné rameno (3), jež se skládá z ramene (9) a hlavy (8), přičemž spodní nosič (1) je opatřen posuvným vedením (4), ve kterém je posuvně uspořádán posuvný klín (19), který je opatřen alespoň dvěma nad sebou uspořádanými opěrnými plochami (20), a že hlava (8) je opatřena alespoň jedním dorazovým členem (12), který má dosedací člen (13), který se opírá o jednu z opěrných ploch (20). Výškovým přesunutím posuvného klínu (19) z dolního do horního vybrání (6) a následným dosednutím dorazového členu (12) na odpovídající opěrnou plochu (20) dojde ke změně natočení otočného ramene (3) a poloha horní opěrné plochy (10) se výškově

- (51) **E04B 1/48** (2006.01)
F16B 13/00 (2006.01)
(21) **2011-224**
(71) ECORAW.CZ s.r.o., Jablonec nad Nisou, CZ
(72) Míček Ivan Ing., 03601 Martin, SK
(54) **Kotva pro tepelně izolační stavební systémy a způsob jejího ukotvení v tepelně izolačních stavebních systémech**
(22) 18.04.2011
(57) Spirála (2, 2a, 2b, 2c, 2d, 2e) a výplňová hmota (9) prostupující vně i uvnitř touto spirálou (2, 2a, 2b, 2c, 2d, 2e), mezi jejími závitů (4) a skrze její oka, otvory či

perforacemi materiálu (3, 3a, 3b) vytváří kotvu (1, 1a, 1b, 1c, 1d, 1e, 1f) jakožto samonosný konstrukční prvek pro kotevní otvory (15, 15a, 15b) v tepelně izolačních stavebních systémech bez dalších vkládaných kompaktních výztužných prostředků. Začátek a konec závitu (4) prostorově vinuté spirály (2, 2a, 2b, 2c, 2d, 2e) je bez jakékoliv části či plochy, která by se odchylovala v jakémkoliv jiném směru od spojitého vedení spirály (2, 2a, 2b, 2c, 2d, 2e). Je definován vnější největší průměr a nejmenší vnitřní průměr závitu (4) a rovněž vzdálenost mezi závity (4) spirály (2, 2a, 2b, 2c, 2d, 2e) kotvy (1, 1a, 1b, 1c, 1d, 1e, 1f) spirály (2, 2a, 2b, 2c, 2d, 2e) pro tepelně izolační stavební systémy. Je definována hloubka zasunutí kotvy (1, 1a, 1b, 1c, 1d, 1e, 1f) do kotevního otvoru (15, 15a, 15b) ve stavební konstrukci (8) a stavební izolaci (12, 12a, 12b) tepelně izolačních stavebních systémů. Kotva (1, 1a, 1b, 1c, 1d, 1e, 1f) má střední část závitu (4) svinutou napříč vnitřním průřezem spirály (2, 2a, 2b, 2c, 2d, 2e), s výhodou procházející podélnou osou (5), přičemž vytváří z této části závitu (4) vnitřní příčnou výztuhu (11, 11b, 11c). Příčná výztuha (11b, 11c) vykazuje v příčném řezu, kolmém na podélnou osu (5) obrácený tvar písmene "S". Při způsobu ukotvení kotvy (1 až 1f) prostupuje výplňová hmota (9) spirály (2 až 2e) skrze oka a otvory a vytváří samonosný konstrukční prvek.

(74) Ing. Marie Smrčková, patentový zástupce, Velflíkova 10, Praha 6, 16000

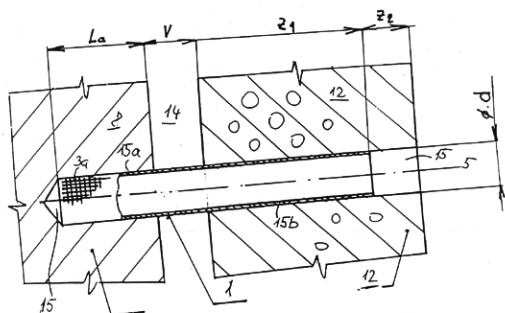

Zveřejněné přihlášky vynálezů - přehled podle třídících znaků

Tato kapitola obsahuje zveřejněné přihlášky vynálezů uspořádané podle třídících znaků mezinárodního patentové třídění, nacházejících se na druhém až x-tém místě zatřídění přihlášky vynálezu. Přihlášky vynálezu uspořádané podle třídících znaků na 1. pozici zatřídění jsou uvedeny v předchozí části.

<i>A 61 K 9/06</i>	(2006.01)	2011-232
<i>B 60 R 7/04</i>	(2006.01)	2011-230
<i>B 82 B 1/00</i>	(2006.01)	2011-540
<i>B 82 B 3/00</i>	(2006.01)	2011-540
<i>B 82 Y 40/00</i>	(2011.01)	2011-540
<i>C 01 B 33/148</i>	(2006.01)	2011-540
<i>F 16 B 13/00</i>	(2006.01)	2011-224

Seznam přihlašovatelů zveřejněných přihlášek vynálezů

(71)	(21)	(51)	(71)	(21)	(51)
ECORAW.CZ s.r.o., Jablonec nad Nisou, CZ	2011-224	E 04 B 1/48	(2006.01)		
Škoda Auto a.s., Mladá Boleslav, CZ	2011-230	B 60 R 7/10	(2006.01)		
Škoda Auto a.s., Mladá Boleslav, CZ	2011-233	B 60 N 2/46	(2006.01)		
Veterinární a farmaceutická univerzita Brno, Farmaceutická fakulta, Brno, CZ	2011-232	A 61 K 31/499	(2006.01)		
VYSOKÁ ŠKOLA BÁŇSKÁ - TECHNICKÁ UNIVERZITA OSTRAVA, Ostrava - Poruba, CZ	2011-540	B 01 F 3/12	(2006.01)		

FG4A

Udělené patenty - přehled podle čísel patentů

V období uzávěrky tohoto čísla Věstníku udělil Úřad průmyslového vlastnictví tyto patenty.

303507	<i>A 01 N 43/70</i>	(2006.01)
303508	<i>C 22 C 38/02</i>	(2006.01)
303509	<i>E 04 B 1/62</i>	(2006.01)
303510	<i>B 23 B 3/14</i>	(2006.01)
303511	<i>B 62 D 9/02</i>	(2006.01)
303512	<i>G 06 T 7/20</i>	(2006.01)
303513	<i>B 01 F 3/12</i>	(2006.01)

FG4A

Udělené patenty - přehled podle MPT

(51)	<i>A01N 43/70</i>	(2006.01)	(11)	303508
	<i>A01N 43/68</i>	(2006.01)	(40)	16.10.2002
	<i>A01N 43/66</i>	(2006.01)	(21)	2002-796
(11)	303507		(73)	AMSTED INDUSTRIES INCORPORATED, Chicago, IL, US
(40)	11.07.2001			
(21)	2001-986		(72)	Shirley Mark S., New Albany, OH, US Pilon Richard A., Marengo, IL, US
(73)	Bayer CropScience AG, Monheim, DE		(54)	Slitina pro železniční kola
(72)	Hacker Erwin, Hochheim, DE Bieringer Hermann, Eppstein, DE Auler Thomas, Bad Soden, DE Willms Lothar, Hofheim, DE Minn Klemens, Hattersheim, DE Hollander Jens, Schmitt, DE Zindel Jürgen, Bad Sooden-Allendorf, DE Giencke Wolfgang, Hofheim, DE		(32)	05.03.2001
(54)	Kombinace herbicidů, způsob hubení škodlivých rostlin a použití kombinací herbicidů pro hubení škodlivých rostlin		(31)	09/798081
(32)	18.09.1998		(33)	US
(31)	19842894		(22)	04.03.2002
(33)	DE		(74)	Ing. František Kania, Mendlovo nám. 1a, Brno, 60300
(86)	PCT/EP1999/006937			
(87)	WO 2000/016627		(51)	E04B 1/62
(22)	20.09.1999			(2006.01)
(74)	JUDr. Miloš Všečeka, Hálkova 2, Praha 2, 12000			E04B 1/80
				(2006.01)
			(11)	303509
			(40)	19.05.2010
			(21)	2008-706
			(73)	Technická univerzita v Liberci, Liberec, CZ
			(72)	Wiener Jakub Doc. Ing. Ph.D., Liberec, CZ
			(54)	Izolační prostředek se směrovými tepelnými vlastnostmi
			(22)	06.11.2008
			(74)	Ing. Dobroslav Musil, patentová kancelář, Ing. Dobroslav Musil, Cejl 38, Brno, 60200
(51)	B01F 3/12	(2006.01)	(51)	G06T 7/20
	C01B 33/148	(2006.01)		(2006.01)
	B82B 3/00	(2006.01)		A61B 8/13
	B82B 1/00	(2006.01)		(2006.01)
	B82Y 40/00	(2011.01)		A61B 8/00
(11)	303513			(2006.01)
(40)	31.10.2012		(11)	303512
(21)	2011-540		(40)	20.06.2012
(73)	VYSOKÁ ŠKOLA BÁŇSKÁ -TECHNICKÁ UNIVERZITA OSTRAVA, Ostrava - Poruba, CZ		(21)	2010-915
(72)	Dvorský Richard RNDr. Ph.D., Ostrava, CZ		(73)	Vysoké učení technické v Brně, Brno, CZ
(54)	Způsob přípravy vláknitých a lamelárních mikrostruktur a nanostruktur řízeným vakuovým vymrazováním kapalinové disperze nanočástic		(72)	Číž Radim Ing. Ph.D., Brno, CZ Říha Kamil Ing. Ph.D., Doubravník, CZ Beneš Radek Ing., Červený Kostelec, CZ Závodná Eva MUDr. Ph.D., Frýdek-Místek, CZ
(22)	30.08.2011		(54)	Bodově distanční způsob analýzy obrazových sekvencí prostorově se měnícího objektu
				(2006.01)
(51)	B23B 3/14	(2006.01)	(22)	09.12.2010
	B23B 3/10	(2006.01)	(74)	KANIA, SEDLÁK, SMOLA Patentová a známková kancelář, Ing. Veronika Zemanová, Mendlovo nám. 1a, Brno, 60300
	B23Q 5/12	(2006.01)		
	F16H 1/22	(2006.01)		
	F16H 3/085	(2006.01)		
	F16H 3/093	(2006.01)		
(11)	303510			
(40)	20.10.2010			
(21)	2009-213			
(73)	TOSHULIN, a. s., Hulín, CZ			
(72)	Marek Jiří Prof. Dr. Ing., Kuřim, CZ Frkal Vojtěch Ing., Brno, CZ			
(54)	Převodová skříně, zejména pro pohon upínací desky svislého soustruhu nebo svislého soustružnického obráběcího centra			
(22)	07.04.2009			
(74)	Ing. Marie Jandová, Nerudova 1095, Kuřim, 66434			
(51)	B62D 9/02	(2006.01)		
	B62D 6/00	(2006.01)		
	B62D 17/00	(2006.01)		
	B62D 37/04	(2006.01)		
(11)	303511			
(40)	10.11.2010			
(21)	2009-269			
(73)	Prokopec Martin, Bystřice nad Pernštejnem, CZ			
(72)	Prokopec Martin, Bystřice nad Pernštejnem, CZ			
(54)	Naklápací podvozek			
(22)	29.04.2009			
(74)	Ing. Libor Markes, Grohova 54, Brno, 60200			
(51)	C22C 38/02	(2006.01)		
	C22C 38/04	(2006.01)		

Seznam majitelů udělených patentů

(73)	(11)	(51)	(73)	(11)	(51)
AMSTED INDUSTRIES INCORPORATED, Chicago, IL, US	303508	C 22 C 38/02	(2006.01)		
Bayer CropScience AG, Monheim, DE	303507	A 01 N 43/70	(2006.01)		
Prokopec Martin, Bystřice nad Pernštejnem, CZ	303511	B 62 D 9/02	(2006.01)		
Technická univerzita v Liberci, Liberec, CZ	303509	E 04 B 1/62	(2006.01)		
TOSHULIN, a. s., Hulín, CZ	303510	B 23 B 3/14	(2006.01)		
VYSOKÁ ŠKOLA BÁŇSKÁ - TECHNICKÁ UNIVERZITA OSTRAVA, Ostrava - Poruba, CZ	303513	B 01 F 3/12	(2006.01)		
Vysoké učení technické v Brně, Brno, CZ	303512	G 06 T 7/20	(2006.01)		

Zveřejněné překlady evropských patentových spisů

U následujících udělených evropských patentů s účinky pro Českou republiku byl majitelem předložen překlad patentového spisu do českého jazyka (§ 35c odst. 2 až 4 zákona č. 527/1990 Sb., v platném znění). Údaje jsou řazeny vzestupně podle čísel evropských patentů.

(97) EP 1463883		(97) EP 1520008	
(47) 11.07.2012		(47) 05.09.2012	
(97) 19.06.2003		(97) 15.01.2004	
(51) F02M 23/04 (2006.01)		(51) CI2N 5/00 (2006.01)	
F02M 15/00 (2006.01)		CI2N 5/07 (2010.01)	
F02M 17/28 (2006.01)		CI2N 5/10 (2006.01)	
F02M 11/00 (2006.01)		CI2N 7/00 (2006.01)	
B01D 47/00 (2006.01)		CI2P 21/00 (2006.01)	
C10J 1/10 (2006.01)		(96) 08.07.2003	
F24F 3/14 (2006.01)		(96) 03762657.9	
A61M 16/00 (2006.01)		(73) Baxter International Inc., Deerfield, Illinois 60015, US	
A61M 15/00 (2006.01)		Baxter Healthcare S.A., 8152 Glattpark (Opfikon), CH	
B05D 7/14 (2006.01)		(72) REITER, Manfred, A-1150 Vienna, AT	
(96) 04.12.2002		MUNDT, Wolfgang, A-1080 Vienna, AT	
(96) 02790006.7		GRILLBERGER, Leopold, Dr., A-1020 Vienna, AT	
(73) Philip Morris USA Inc., Richmond, VA 23230, US		KRAUS, Barbara, A-2120 Obersdorf, AT	
(72) SPRINKEL, JR., F., Murphy, Glen Allen, VA 23059, US		(54) Kultivační médium pro buňky, které nezahrnuje zvířecí protein	
(72) NICHOLS, Walter, A., Chesterfield, VA 23832, US		(32) 09.07.2002	
(54) Aerosolový vypuzovač pro vyvíjení výparů tekutiny		(31) 394243 P	
(32) 06.12.2001		(33) US	
(31) 3438		(86) PCT/US2002/038681	
(33) US		(87) WO 2003/050405	
(86) PCT/US2002/038681		(74) PATENTSERVIS Praha a.s., Na Podkovce 281/10, Praha 4, 14700	
(87) WO 2003/050405			
(74) PATENTSERVIS Praha a.s., Na Podkovce 281/10, Praha 4, 14700			
(97) EP 1482217		(97) EP 1577320	
(47) 08.08.2012		(47) 18.07.2012	
(97) 01.12.2004		(97) 21.09.2005	
(51) F16H 61/04 (2006.01)		(51) C07K 7/06 (2006.01)	
(96) 18.05.2004		C07K 14/47 (2006.01)	
(96) 04102195.7		C07K 14/435 (2006.01)	
(73) DEERE & COMPANY, Moline, Illinois 61265-8098, US		C07K 16/00 (2006.01)	
(72) Reinards, Marco, 54608 Bleialf, DE		(96) 19.03.2004	
Tarasinski, Nicolai, Dr., 67227 Frankenthal, DE		(96) 04290754.3	
(54) Převodové uspořádání a způsob provozování převodového uspořádání		(73) INSTITUT PASTEUR, 75724 Paris Cédex 15, FR	
(32) 27.05.2003		(72) Rougeot, Catherine, 78460 Chevreuse, FR	
(31) 10324095		Huault, Jean-François, 53210 Argentre, FR	
(33) DE		Ungeheuer, Marie-Noelle, 78310 Maurepas, FR	
(74) Čermák a spol., JUDr. Karel Čermák, Elišky Peškové 15/735, Praha 5, 15000		Wisner, Anne, 94230 Cachan, FR	
		Dufour, Evelyne, 92170 Vanves, FR	
		(54) Peptidy odvozené z lidského proteinu BPLP, polynukleotidy kódující uvedené peptidy a protilátky zaměřené proti uvedeným peptidům	
		(74) A. Holas & partner Patentová a známková kancelář, Ing. Mgr. Hana Holasová, Křížová 4/105, Brno, 60300	
(97) EP 1505111		(97) EP 1605897	
(47) 08.08.2012		(47) 25.07.2012	
(97) 09.02.2005		(97) 04.11.2004	
(51) C08K 5/5317 (2006.01)		(51) C07K 14/605 (2006.01)	
B29C 67/00 (2006.01)		A61K 38/26 (2006.01)	
B29C 67/04 (2006.01)		A61K 47/48 (2006.01)	
C08L 77/00 (2006.01)		(96) 19.03.2004	
C08L 77/02 (2006.01)		(96) 04722142.9	
C08L 77/06 (2006.01)		(73) ELI LILLY AND COMPANY, Indianapolis, IN 46285, US	
C08K 5/00 (2006.01)		(72) DIMARCHI, Richard, Dennis, Carmel, IN 46285, US	
(96) 02.06.2004		GLAESNER, Wolfgang, Indianapolis, IN 46254, US	
(96) 04102457.1		MILLICAN, Rohn, Lee, Junior, Indianapolis, IN 46259, US	
(73) Evonik Degussa GmbH, 45128 Essen, DE		VICK, Andrew, Mark, Fishers, IN 46038, US	
(72) Monsheimer, Sylvia, 45721, Haltern am See, DE		ZHANG, Lianshan, Carmel, IN 46033, US	
Grebe, Maik, 44805, Bochum, DE		(54) Sloučeniny GLP-1 s připojeným polyethylenglykolem	
Baumann, Franz-Erich, 48249, Dülmen, DE		(32) 19.03.2003	
(54) Práškový polymer s retardérem hoření na bázi fosfonátu, způsob jeho výroby a tvarové těleso, vyrobené z toho práškového polymeru		(31) 456081 P	
(32) 29.07.2003		(33) US	
(31) 10334497		(86) PCT/US2004/006082	
(33) DE			
(74) TRAPLOVÁ HAKR KUBÁT Advokátní a patentová kancelář, Ing. Eduard Hakr, Přístavní 24, Praha 7, 17000			

(87) WO 2004/093823
(74) Společná advokátní kancelář Všeťečka Zelený Švorčík Kalenský a partneři, JUDr. Otakar Švorčík, Hálkova 2, Praha 2, 12000

(97) **EP 1619012**
(47) 05.09.2012
(97) 25.01.2006
(51) **B30B 11/20** (2006.01)
(96) 21.03.2005
(96) 05425162.4
(73) P System S.r.l., 25036 Palazzolo Sull'Oglio (Brescia), IT
(72) Vitale, Michele, 25036 Palazzolo Sull'Oglio (Brescia), IT
(54) **Peletizační stroj s olejodynamicky řízenou extrudérovou skupinou**

(32) 21.07.2004
(31) BS20040086
(33) IT
(74) Společná advokátní kancelář Všeťečka Zelený Švorčík Kalenský a partneři, JUDr. Michal Havlík, Hálkova 2, Praha 2, 12000

(97) **EP 1628652**
(47) 11.07.2012
(97) 25.11.2004
(51) **A61K 31/343** (2006.01)
A61K 31/165 (2006.01)
A61K 31/138 (2006.01)
A61K 31/4525 (2006.01)
A61P 25/24 (2006.01)

(96) 13.05.2004
(96) 04761006.8
(73) CEPHALON, INC., West Chester, PA 19380, US
(72) HASSMAN, Howard, Moorestown, NJ 08057, US
HUGHES, Rodney, J., Kennett Square, PA 19348, US
(54) **Kombinace analeptického modafinilu a antidepresiva na léčení deprese**
(32) 13.05.2003, 12.05.2004
(31) 469943 P, 844187
(33) US, US
(86) PCT/US2004/015194
(87) WO 2004/100937
(74) Čermák a spol., JUDr. Karel Čermák, Elišky Peškové 15/735, Praha 5, 15000

(97) **EP 1638750**
(47) 22.08.2012
(97) 13.01.2005
(51) **B29C 39/14** (2006.01)
(96) 23.06.2004
(96) 04756108.9
(73) Aspen Aerogels Inc., Northborough, MA 01532, US
(72) LEE, Kang, P., Sudbury, MA 01776, US
GOULD, George, L., Mendon, MA 01756, US
GRONEMEYER, William, Wilmington, MA 01887, US
STEPANIAN, Christopher, John, Somerville, MA 02144, US

(54) **Způsoby výroby gelových fólií**
(32) 24.06.2003
(31) 482359 P
(33) US
(86) PCT/US2004/020424
(87) WO 2005/003476
(74) Společná advokátní kancelář Všeťečka Zelený Švorčík Kalenský a partneři, JUDr. Michal Havlík, Hálkova 2, Praha 2, 12000

(97) **EP 1682304**
(47) 08.08.2012
(97) 19.05.2005
(51) **E01B 29/46** (2006.01)

(96) 04.11.2004
(96) 04797581.8
(73) Franz Plasser Bahnbaumaschinen-Industriegesellschaft m.b.H., 1010 Wien, AT
(72) LICHTBERGER, Bernhard, A-4230 Pregarten, AT
MÜHLLEITNER, Heinz, A-3100 St. Pölten, AT
(54) **Způsob svařování dvou kolejnic jedné koleje**
(32) 06.11.2003
(31) 77703 U
(33) AT
(86) PCT/EP2004/012451
(87) WO 2005/044504
(74) TRAPLOVÁ HAKR KUBÁT Advokátní a patentová kancelář, Ing. Eduard Hakr, Přístavní 24, Praha 7, 17000

(97) **EP 1683933**
(47) 25.07.2012
(97) 26.07.2006
(51) **E05B 3/00** (2006.01)
E05B 3/04 (2006.01)
(96) 04.01.2006
(96) 06000125.2
(73) HOPPE AG, 39010 St. Martin i.P., IT
(72) Engel, Heinz-Eckhard, I-39020 Glurns, DE
Stieger, Rudolf, I-39023 Laas, DE
Zeus, Christian Josef Stephan, I-39020 Stilfs, DE
(54) **Ovládací rukojeť**
(32) 17.01.2005, 07.11.2005
(31) 202005000785 U, 202005017497 U
(33) DE, DE
(74) Společná advokátní kancelář Všeťečka Zelený Švorčík Kalenský a partneři, JUDr. Michal Havlík, Hálkova 2, Praha 2, 12000

(97) **EP 1699511**
(47) 22.08.2012
(97) 23.06.2005
(51) **A61M 15/00** (2006.01)
B65D 83/04 (2006.01)
A61J 7/00 (2006.01)
(96) 10.12.2004
(96) 04805985.1
(73) Clinical Designs Limited, Cambridge CB4 0AB, GB
(72) BACON, Raymond John, Petersfield, Hampshire GU32 2DB, GB

(54) **Dávkovač a počítadlo podaných dávek**
(32) 12.12.2003
(31) 0328859
(33) GB
(86) PCT/GB2004/005165
(87) WO 2005/056090
(74) PATENTSERVIS Praha a.s., Na Podkovce 281/10, Praha 4, 14700

(97) **EP 1720852**
(47) 11.07.2012
(97) 01.09.2005
(51) **C07D 333/20** (2006.01)
C07D 333/22 (2006.01)
C07C 213/00 (2006.01)
C07B 53/00 (2006.01)
(96) 21.02.2005
(96) 05715425.4
(73) Lonza AG, 4052 Basel, CH
(72) MICHEL, Dominique, CH-3960 Sierre, CH
METTLER, Hanspeter, CH-3930 Visp, CH
MCGARRITY, John, CH-3902 Brig-Glis, CH

(54) **Způsob výroby enantiomerně čistých 1-substituovaných-3-aminoalkoholů**
(32) 19.02.2004, 28.04.2004
(31) 04003809, 04010043
(33) EP, EP

(86) PCT/EP2005/001781
(87) WO 2005/080370
(74) RNDr. CSc. Naděžda Nowaková, CSc., Donínská 2390,
Praha 9, 19016

(47) 25.04.2012
(97) 01.06.2006
(51) **B32B 27/30** (2006.01)
B32B 27/40 (2006.01)
B32B 27/12 (2006.01)
A41D 19/00 (2006.01)

(97) **EP 1752443**
(47) 11.07.2012
(97) 14.02.2007
(51) **C07C 233/18** (2006.01)
C07C 231/24 (2006.01)
A61K 31/165 (2006.01)
A61P 25/00 (2006.01)
A61P 37/00 (2006.01)
A61P 15/08 (2006.01)
A61P 9/00 (2006.01)
A61P 3/00 (2006.01)
(96) 02.08.2006
(96) 06291251.4
(73) Les Laboratoires Servier, 92415 Courbevoie Cedex, FR
(72) Coquerel, Gérard, 76520 Boos, FR
Linol, Julie, 76000 Rouen, FR
Souvie, Jean-Claude, 76600 Le Havre, FR

(96) 10.11.2005
(96) 05849592.0
(73) Gore Enterprise Holdings, Inc., Newark, DE 19714-9206,
US
(72) WILLIAMS, Mark, Landenberg, PA 19350, US
KLEIN, Jeffrey A., Wilmington, DE 19808, US
Větrudolné nepromokavé prodyšné sešivané výrobky
(54) 24.11.2004
(32) 24.11.2004
(31) 998070
(33) US
(86) PCT/US2005/040829
(87) WO 2006/057822
(74) PATENTSERVIS Praha a.s., Na Podkovce 281/10, Praha
4, 14700

(54) **Nová krystalická forma V agomelatinu, způsob její
přípravy a farmaceutické kompozice s jejím obsahem**
(32) 03.08.2005
(31) 0508278
(33) FR
(74) Rott, Růžička & Guttmann Patentové, známkové a
advokátní kanceláře, Ing. Ivana Jirotková, Vinohradská 37,
Praha 2, 12000

(97) **EP 1840121**
(47) 29.08.2012
(97) 29.06.2006
(51) **C07D 239/47** (2006.01)
C07D 309/10 (2006.01)
C07D 309/12 (2006.01)
C07D 239/42 (2006.01)
C07D 313/04 (2006.01)
C07D 401/12 (2006.01)
C07D 405/12 (2006.01)
C07D 417/12 (2006.01)

(97) **EP 1764344**
(47) 08.08.2012
(97) 21.03.2007
(51) **C01B 33/193** (2006.01)
(96) 14.06.2006
(96) 06115480.3
(73) Evonik Degussa GmbH, 45128 Essen, DE
(72) Stenzel, Oleg, 50999, Köln, DE
Luginsland, Hans-Detlef, Hoboken, NJ 07030, US
Uhrlandt, Stefan, Belle Mead, NJ 08502, US
Wehmeier, André, 48429, Rheine, DE
(54) **Srážená kyselina křemičitá se specifickou distribucí
velikosti pórů**
(32) 09.09.2005
(31) 102005043202
(33) DE
(74) TRAPLOVÁ HAKR KUBÁT Advokátní a patentová
kancelář, Ing. Eduard Hakr, Přístavní 24, Praha 7, 17000

(96) 22.12.2005
(96) 05820176.5
(73) TORAY INDUSTRIES, INC., Tokyo 103-8666, JP
(72) Hirano, Noriyuki, Yokohama-shi, Kanagawa 2440003, JP
Inoue, Hideki, Kamakura-shi, Kanagawa 2488555, JP
Nagahawa, Takashi, Kamakura-shi, Kanagawa 2480031,
JP
Ohyama, Tomofumi, Kamakura-shi, Kanagawa 2480031,
JP
Kaino, Mie, Fujisawa-shi, Kanagawa 2510052, JP
Hayashi, Kenichi, Kamakura-shi, Kanagawa 2470061, JP
Hara, Sunao, Kamakura-shi, Kanagawa 2480031, JP
Suzuki, Ryutarō, Otsu-shi, Shiga 5202276, JP

(97) **EP 1782690**
(47) 12.09.2012
(97) 09.05.2007
(51) **A01N 43/54** (2006.01)
A01N 37/06 (2006.01)
A01P 3/00 (2006.01)
(96) 27.09.2006
(96) 06020262.9
(73) Syngenta Participations AG, 4058 Basel, CH
Syngenta Limited, Guildford Surrey GU2 7YH, GB
(72) Forster, Birgit, c/o Syngenta Crop. Prot. AG, 4058 Basel,
CH
Stock, David, c/o Syngenta limited, Bracknell, Berkshire
RG42 6EY, GB
(54) **Způsob regulace nemoci na rostlinách ječmene**
(32) 29.09.2005
(31) 05021238
(33) EP
(74) TRAPLOVÁ HAKR KUBÁT Advokátní a patentová
kancelář, Ing. Eduard Hakr, Přístavní 24, Praha 7, 17000

(54) **Derivát glycerinu a jeho použití**
(32) 24.12.2004
(31) 2004372880
(33) JP
(86) PCT/JP2005/023577
(87) WO 2006/068213
(74) KANIA, SEDLÁK, SMOLA Patentová a známková
kancelář, Ing. Lucie Lunzarová, Mendlovo nám. 1a, Brno,
60300

(97) **EP 1817164**

(97) **EP 1853541**
(47) 08.08.2012
(97) 24.08.2006
(51) **C07C 45/52** (2006.01)
C07C 47/22 (2006.01)
(96) 06.01.2006
(96) 06722987.2
(73) ARKEMA FRANCE, 92700 Colombes, FR
(72) DUBOIS, Jean-Luc, F-69390 MILLERY, FR
DUQUENNE, Christophe, F-80250 Chaussoy-Epagny, FR
HÖLDERLICH, Wolfgang, 67227 Frankenthal, DE
(54) **Způsob výroby akroleinu dehydratací glycerolu za
přítomnosti molekulárního kyslíku**
(32) 15.02.2005, 10.06.2005
(31) 0501499, 689395 P
(33) FR, US
(86) PCT/EP2006/000735
(87) WO 2006/087083

(74) PATENTSERVIS Praha a.s., Na Podkovce 281/10, Praha 4, 14700

(97) **EP 1854926**

(47) 18.07.2012

(97) 14.11.2007

(51) **E03D 1/34** (2006.01)

(96) 11.05.2006

(96) 06405197.2

(73) Geberit International AG, 8645 Jona, CH

(72) Oengören, Abdullah, 8370 Sirmach, CH

(54) **Vypouštěcí armatura pro splachovací nádržku**

(74) KOREJZOVÁ & SPOL., v.o.s., JUDr. Petra Korejzová, Korunní 810/104 E, Praha 10, 10100

(97) **EP 1891436**

(47) 11.07.2012

(97) 30.11.2006

(51) **G01N 33/50** (2006.01)

C12Q 1/06 (2006.01)

(96) 29.05.2006

(96) 06742438.2

(73) Chr. Hansen A/S, 2970 Horsholm, DK

(72) WORM, Jacob, DK-2720 Vanlose, DK

STAVNSBJERG, Rikke, DK-2860 Soborg, DK

MOLLGAARD, Henrik, DK-2800 Lyngby, DK

(54) **Kvantifikace viability buněk bakterií mléčného kvašení za použití průtokové cytometrie**

(32) 27.05.2005

(31) 200500777

(33) DK

(86) PCT/DK2006/000298

(87) WO 2006/125446

(74) KANIA, SEDLÁK, SMOLA Patentová a známková kancelář, Ing. Lucie Lunzarová, Mendlovo nám. 1a, Brno, 60300

(97) **EP 1905773**

(47) 18.07.2012

(97) 02.04.2008

(51) **C07D 487/04** (2006.01)

C07D 519/00 (2006.01)

C07D 487/14 (2006.01)

C07D 495/14 (2006.01)

C07D 491/14 (2006.01)

C07D 513/14 (2006.01)

C07D 498/14 (2006.01)

A61K 31/55 (2006.01)

A61P 35/00 (2006.01)

(96) 12.05.2005

(96) 07024446.2

(73) MILLENNIUM PHARMACEUTICALS, INC., Cambridge, MA 02139, US

(72) Claiborne, Christopher, F., Cambridge, MA 02139, US

Payne, Lloyd, J., Cambridge, CB4 0PZ, GB

Boyce, Richard, J., Boxworth Cambridge CB3 8NG, GB

Sells, Todd, B., Bellingham, MA 02019, US

Stroud, Stephen, G., Medford, MA 02155, US

Travers, Stuart, Meppershal Bedfordshire SG17 5LZ, GB

Vos, Tricia, J., Medford, MA 02155, US

Weatherhead, Gabriel, S., Salem, Massachusetts 01970, US

(54) **Sloučeniny a způsoby pro inhibici mitotické progresse inhibiči Aurora kinázy**

(32) 14.05.2004, 08.10.2004

(31) 571653 P, 617221 P

(33) US, US

(74) Společná advokátní kancelář Všeťečka Zelený Švorčík Kalenský a partneři, JUDr. Michal Havlík, Hálkova 2, Praha 2, 12000

(97) **EP 1911698**

(47) 01.08.2012

(97) 16.04.2008

(51) **B65G 47/14** (2006.01)

(96) 26.09.2007

(96) 07117303.3

(73) Newfrey LLC, Newark, Delaware 19711, US

(72) Feierabend, Markus, 35452 Heuchelheim, DE

Lippert, Stefan, 35410 Hungen, DE

Walldorf, Hugo, 35394 Gießen, DE

(54) **Dopravní zařízení na srovnávání a podávání malých dílů**

(32) 09.10.2006

(31) 102006048025

(33) DE

(74) Společná advokátní kancelář Všeťečka Zelený Švorčík Kalenský a partneři, JUDr. Otakar Švorčík, Hálkova 2, Praha 2, 12000

(97) **EP 1942967**

(47) 01.08.2012

(97) 10.05.2007

(51) **A61M 15/00** (2006.01)

B05B 11/02 (2006.01)

B05B 11/00 (2006.01)

F04B 53/16 (2006.01)

(96) 23.10.2006

(96) 06806455.9

(73) Boehringer Ingelheim Pharma GmbH & Co. KG, 55216 Ingelheim am Rhein, DE

(72) BOECK, Georg, 88471 Laupheim, DE

GESER, Johannes, 55218 Ingelheim am Rhein, DE

HAUSMANN, Matthias, 46459 Rees, DE

KOELBEL, Hans-Juergen, 53721 Siegburg, DE

EICHER, Joachim, 44227 Dortmund, DE

FEIERTAG, Christian, 45549 Sprockhoevel, DE

(54) **Způsob dávkování léčiv**

(32) 03.11.2005

(31) 102005052898

(33) DE

(86) PCT/EP2006/010177

(87) WO 2007/051536

(74) KOREJZOVÁ & SPOL., v.o.s., JUDr. Petra Korejzová, Korunní 810/104 E, Praha 10, 10100

(97) **EP 1948530**

(47) 11.07.2012

(97) 18.05.2007

(51) **B65D 85/804** (2006.01)

A23F 5/24 (2006.01)

(96) 06.11.2006

(96) 06829938.7

(73) Nestec S.A., 1800 Vevey, CH

(72) MANDRALIS, Zenon, Ioannis, CH-1071 Chexbres, CH

DENISART, Jean-Paul, CH-1093 La Conversion, CH

WARD, Tony, Yorkshire YO31 1BL, GB

GAILLARD, Julien, Post code Shanghai 201702, CN

(54) **Kapsle obsahující nápojové ingredience a mající několik komor**

(32) 10.11.2005

(31) 05024566

(33) EP

(86) PCT/EP2006/068121

(87) WO 2007/054479

(74) KOREJZOVÁ & SPOL., v.o.s., JUDr. Petra Korejzová, Korunní 810/104 E, Praha 10, 10100

(97) **EP 1963368**

(47) 18.07.2012

(97) 21.06.2007

(51) **C07K 16/24** (2006.01)

(96) 05.12.2006

(96) 06846464.3

- | | |
|---|--|
| (73) ELI LILLY AND COMPANY, Indianapolis, IN 46285, US | (32) 14.03.2006 |
| (72) ALLAN, Barrett, Encinitas, California 92024, US | (31) 375448 |
| CHOW, Chi-kin, Indianapolis, Indiana 46237, US | (33) US |
| HUANG, Lihua, Carmel, Indiana 46032, US | (86) PCT/US2006/024745 |
| LIU, Ling, Carmel, Indiana 46032, US | (87) WO 2007/106110 |
| LU, Jirong, Carmel, Indiana 46032, US | (74) Čermák a spol., JUDr. Karel Čermák, Elišky Peškové
15/735, Praha 5, 15000 |
| NG, Kingman, Carmel, Indiana 46032, US | |
| TETREAULT, Jonathan, Wendell, Indianapolis, Indiana
46228, US | |
| WERNER, Andrew, Gordon, Indianapolis, Indiana 46260,
US | (97) EP 2013160 |
| (54) ANTI-IL-17 PROTILÁTKY | (47) 11.07.2012 |
| (32) 13.12.2005, 19.05.2006 | (97) 01.11.2007 |
| (31) 749953 P, 801948 P | (51) C07C 68/08 (2006.01) |
| (33) US, US | A23L 2/44 (2006.01) |
| (86) PCT/US2006/061586 | C12H 1/14 (2006.01) |
| (87) WO 2007/070750 | (96) 11.04.2007 |
| (74) Společná advokátní kancelář Všeťečka Zelený Švorčík
Kalenský a partneři, JUDr. Otakar Švorčík, Hálkova 2,
Praha 2, 12000 | (96) 07724141.2 |
| | (73) LANXESS Deutschland GmbH, 51369 Leverkusen, DE |
| | (72) KAHLERT, Steffen, 42799 Leichlingen, DE |
| | KAULEN, Johannes, 51519 Odenthal, DE |
| | VOGL, Erasmus, 51373 Leverkusen, DE |
| | (54) Stabilizace esterů kyseliny dvojuhličitě pomocí
sloučenin fosforu |
| | (32) 22.04.2006 |
| | (31) 102006018843 |
| | (33) DE |
| | (86) PCT/EP2007/003200 |
| | (87) WO 2007/121857 |
| | (74) Společná advokátní kancelář Všeťečka Zelený Švorčík
Kalenský a partneři, JUDr. Michal Havlík, Hálkova 2,
Praha 2, 12000 |
| (97) EP 1987765 | (97) EP 2027999 |
| (47) 15.08.2012 | (47) 11.07.2012 |
| (97) 05.11.2008 | (97) 25.02.2009 |
| (51) A61B 5/00 (2006.01) | (51) B32B 27/32 (2006.01) |
| G01N 33/49 (2006.01) | (96) 30.07.2007 |
| (96) 14.04.2008 | (96) 07014899.4 |
| (96) 08103526.3 | (73) Euzone Consulting & Services Ltd, Small Heath
Birmingham B10 0TH, GB |
| (73) F. Hoffmann-La Roche AG, 4002 Basel, CH | (72) Volpi, Donato, Tortoreto Lido (TE), IT |
| (72) Stimpfl, Peter, 8053, GRAZ-NEUHART, AT | (54) Teplem smršťitelná fólie a její použití pro sady s nápoji |
| Huemer, Herfried, 8330, FELDBACH, AT | (74) Rott, Růžička & Guttman Patentové, známkové a
advokátní kanceláře, Ing. Václav Krmenčík, Vinohradská
37, Praha 2, 12000 |
| Strohmeier, Manfred, 8010, GRAZ, AT | |
| Untersberger, Stefan, 8051 Graz, AT | |
| (54) Oximetr | (97) EP 2030213 |
| (32) 03.05.2007 | (47) 25.07.2012 |
| (31) 07450085 | (97) 21.12.2007 |
| (33) EP | (51) H01H 71/10 (2006.01) |
| (74) Čermák a spol., JUDr. Karel Čermák, Elišky Peškové
15/735, Praha 5, 15000 | H01H 71/52 (2006.01) |
| | H01H 73/18 (2006.01) |
| | H01H 9/34 (2006.01) |
| | H01H 9/46 (2006.01) |
| | H01H 71/24 (2006.01) |
| | H01H 71/74 (2006.01) |
| | H01H 71/08 (2006.01) |
| | (96) 25.09.2006 |
| | (96) 06805855.1 |
| | (73) Ellenberger & Poensgen GmbH, 90518 Altdorf, DE |
| | (72) BIRNER, Markus, 90513 Zirndorf, DE |
| | LOOS, Klaus, 90610 Winkelhaid, DE |
| | (54) Jistič |
| | (32) 12.06.2006 |
| | (31) 102006027140 |
| | (33) DE |
| | (86) PCT/EP2006/009296 |
| | (87) WO 2007/144017 |
| | (74) Čermák a spol., JUDr. Karel Čermák, Elišky Peškové
15/735, Praha 5, 15000 |
| (97) EP 1992851 | (97) EP 2030215 |
| (47) 12.09.2012 | |
| (97) 19.11.2008 | |
| (51) F16J 15/44 (2006.01) | |
| (96) 01.04.2008 | |
| (96) 08006677.2 | |
| (73) Carl Freudenberg KG, 69469 Weinheim, DE | |
| (72) Klebes, Tobias, 67308 Biedesheim, DE | |
| Bock, Eberhard, Dr., 69509 Mörlenbach, DE | |
| Jäck, Thomas, 64658 Fürth, DE | |
| (54) Těsnící uspořádání | |
| (32) 15.05.2007 | |
| (31) 102007022995 | |
| (33) DE | |
| (74) TRAPLOVÁ HAKR KUBÁT Advokátní a patentová
kancelář, Ing. Eduard Hakr, Přístavní 24, Praha 7, 17000 | |
| (97) EP 1993752 | |
| (47) 01.08.2012 | |
| (97) 20.09.2007 | |
| (51) B21C 49/00 (2006.01) | |
| B21C 47/14 (2006.01) | |
| B21C 47/18 (2006.01) | |
| B21B 41/00 (2006.01) | |
| (96) 26.06.2006 | |
| (96) 06785556.9 | |
| (73) Siemens Industry, Inc., Buffalo Grove, IL 60089, US | |
| (72) SHORE, T., Michael, Princeton, MA 01541, US | |
| GAUTHIER, Maurice, E., Tiverton, RI 02878, US | |
| (54) Způsob kontinuálního válcování výrobku, vycházejícího
z předchozí válcovací stolice při rychlosti vyšší, než
vstupní rychlost následující válcovací stolice | |

(47) 25.07.2012
(97) 21.12.2007
(51) **H01H 71/52** (2006.01)
H01H 71/10 (2006.01)
H01H 73/18 (2006.01)
H01H 9/34 (2006.01)
H01H 9/46 (2006.01)
H01H 71/24 (2006.01)
H01H 71/74 (2006.01)
H01H 71/08 (2006.01)
(96) 25.09.2006
(96) 06805853.6
(73) Ellenberger & Poensgen GmbH, 90518 Altdorf, DE
(72) LOSS, Klaus, 90610 Winkelhaid, DE
BIRNER, Markus, 90513 Zirndorf, DE
(54) **Jistič**
(32) 12.06.2006
(31) 102006027140
(33) DE
(86) PCT/EP2006/009294
(87) WO 2007/144015
(74) Čermák a spol., JUDr. Karel Čermák, Elišky Peškové
15/735, Praha 5, 15000

(97) **EP 2030216**
(47) 25.07.2012
(97) 21.12.2007
(51) **H01H 73/18** (2006.01)
H01H 9/34 (2006.01)
H01H 9/46 (2006.01)
H01H 71/08 (2006.01)
H01H 71/10 (2006.01)
H01H 71/24 (2006.01)
H01H 71/52 (2006.01)
H01H 71/74 (2006.01)
(96) 25.09.2006
(96) 06805854.4
(73) Ellenberger & Poensgen GmbH, 90518 Altdorf, DE
(72) BIRNER, Markus, 90513 Zirndorf, DE
LOOS, Klaus, 90610 Winkelhaid, DE
(54) **Jistič**
(32) 12.06.2006
(31) 102006027140
(33) DE
(86) PCT/EP2006/009295
(87) WO 2007/144016
(74) Čermák a spol., JUDr. Karel Čermák, Elišky Peškové
15/735, Praha 5, 15000

(97) **EP 2057877**
(47) 03.10.2012
(97) 13.05.2009
(51) **A01C 23/00** (2006.01)
A01M 7/00 (2006.01)
(96) 03.11.2008
(96) 08019246.1
(73) Amazonen-Werke H. Dreyer GmbH & Co. KG, 49205
Hasbergen, DE
(72) Ehlen, Volker, 49205 Hasbergen, DE
(54) **Zemědělský polní postřikovač**
(32) 08.11.2007
(31) 102007053114
(33) DE
(74) KANIA, SEDLÁK, SMOLA Patentová a známková
kancelář, Ing. Zdeněk Sedlák, Mendlovo nám. 1a, Brno,
60300

(97) **EP 2080522**
(47) 04.07.2012
(97) 22.07.2009

(51) **A61K 39/39** (2006.01)
A61K 39/145 (2006.01)
A61K 39/21 (2006.01)
A61K 39/25 (2006.01)
A61K 9/107 (2006.01)
(96) 07.07.2006
(96) 09152313.4
(73) Sanofi Pasteur, 69367 Lyon Cedex 07, FR
(72) Klucker, Marie-Françoise, 69300 Caluire et Cuire, FR
Dalencon, François, 69004 Lyon, FR
Probeck-Quellec, Patricia, 69007 Lyon, FR
(54) **Imuno-adjuvantní termoreverzibilní emulze**
(32) 07.07.2005, 04.08.2005
(31) 0507240, 0508310
(33) FR, FR
(74) Společná advokátní kancelář Vsetečka Zelený Švorčík
Kalenský a partneři, JUDr. Petr Kalenský, Hálkova 2,
Praha 2, 12000

(97) **EP 2086576**
(47) 18.07.2012
(97) 02.05.2008
(51) **A61K 39/145** (2006.01)
C07K 14/11 (2006.01)
(96) 26.10.2007
(96) 07863555.4
(73) BOEHRINGER INGELHEIM VETMEDICA, INC., St.
Joseph MO 64506-2002, US
(72) VAUGHN, Eric M., Ames, IA 50010-8612, US
GONZALEZ-HEMANDEZ, Paulino Carlos, Jalisco, C.p.,
45650, MX
DAEMMGEN, Juergen, 88416 Ochsenhausen, DE
(54) **Proteiny h5, je kódující molekuly nukleových kyselin a
vektory, a jejich použití v lékařství**
(32) 27.10.2006, 24.10.2007
(31) 863142 P, 923326
(33) US, US
(86) PCT/US2007/082699
(87) WO 2008/052173
(74) KOREJZOVÁ & SPOL., v.o.s., JUDr. Petra Korejzová,
Korunní 810/104 E, Praha 10, 10100

(97) **EP 2096368**
(47) 15.08.2012
(97) 02.09.2009
(51) **F24F 11/00** (2006.01)
F24F 13/14 (2006.01)
F24C 15/20 (2006.01)
F24F 7/013 (2006.01)
(96) 18.09.2008
(96) 08016497.3
(73) Özpolat, Ilgaz, 64385 Reichelsheim, DE
(72) Özpolat, Ilgaz, 64385 Reichelsheim, DE
(54) **Zařízení a způsob zapínání a vypínání motoru klapky**
(32) 23.01.2008
(31) 08001188
(33) EP
(74) Čermák a spol., JUDr. Karel Čermák, Elišky Peškové
15/735, Praha 5, 15000

(97) **EP 2103608**
(47) 29.08.2012
(97) 26.06.2008
(51) **C07D 401/12** (2006.01)
A61K 31/4439 (2006.01)
A61P 1/00 (2006.01)
A61P 1/04 (2006.01)
A61P 1/18 (2006.01)
A61P 31/04 (2006.01)
(96) 18.12.2007
(96) 07849849.0

- (73) Arigen Pharmaceuticals, Inc., Minato-ku Tokyo 107-0061, JP
(72) ITO, Masaharu, Tokyo 107-0061, JP
YAMAMOTO, Masaichi, Tokyo 107-0061, JP
(54) **Vyhlažovací prostředek Helicobacter pylori, mající inhibiční aktivitu na vylučování žaludečních kyselin**
(32) 18.12.2006
(31) 2006340323
(33) JP
(86) PCT/JP2007/001419
(87) WO 2008/075462
(74) Společná advokátní kancelář Všeťečka Zelený Švorčík Kalenský a partneři, JUDr. Petr Kalenský, Hálkova 2, Praha 2, 12000
-
- (97) **EP 2114533**
(47) 20.06.2012
(97) 27.11.2008
(51) **A61Q 15/00** (2006.01)
A61K 8/29 (2006.01)
A61K 8/34 (2006.01)
A61K 8/92 (2006.01)
A61K 8/58 (2006.01)
(96) 24.01.2008
(96) 08795788.2
(73) Colgate-Palmolive Company, New York, NY 10022, US
(72) MISNER, H., Steven, Verona, NJ 07044, US
FAN, Aixing, Bridgewater, NJ 08807, US
JOGUN, Suzanne, Wayne, NJ 07470, US
ALFONE, Stacy, Hillsborough, NJ 08844, US
BERTINO, Mary, Cranford, NJ 07016, US
COTERO, Fernando, Pinehurst, NC 28374, US
ADAMS, Richard, Peter, Monmouth Junction, NJ 08852, US
LINN, Elizabeth, Lyndhurst, NJ 07071, US
DHARIA, Hemani, Jersey City, NJ 07307, US
BROADWELL, Roger, Dover, NJ 07801, US
VAN DUYN, John, Jr., Rockaway, NJ 07866, US
(54) **Antiperspirační/deodorizační kompozice**
(32) 02.02.2007, 11.01.2008
(31) 670481, 972882
(33) US, US
(86) PCT/US2008/051853
(87) WO 2008/144079
(74) TRAPLOVÁ HAKR KUBÁT Advokátní a patentová kancelář, Ing. Eduard Hakr, Přístavní 24, Praha 7, 17000
-
- (97) **EP 2120529**
(47) 11.07.2012
(97) 18.09.2008
(51) **A01G 3/06** (2006.01)
(96) 28.02.2008
(96) 08716088.3
(73) GARDENA Manufacturing GmbH, 89079 Ulm, DE
(72) REH, Bernhard, 89150 Laichingen, DE
KEIM, Norbert, 89281 Altenstadt, DE
LAMELI, Peter, 72622 Nürtingen, DE
ALEKER, Hubert, 89597 Munderkingen, DE
HÄUFELE, Reiner, 88471 Laupheim, DE
LOCHER, Ottmar, 89079 Ulm, DE
REICHART, Vincent, 89075 Ulm, DE
SCHIEDT, Christoph, 88483 Burgrieden, DE
(54) **Nůžky na trávu s rukojetí**
(32) 15.03.2007, 04.06.2007
(31) 102007013477, 102007026974
(33) DE, DE
(86) PCT/EP2008/001557
(87) WO 2008/110266
(74) INPARTNERS GROUP, Ing. Bc. Ivan Lukšiček, Lidická 51/707, Brno, 60200
-
- (97) **EP 2124997**
(47) 08.08.2012
- (97) 02.05.2008
(51) **A61K 38/17** (2006.01)
A61K 38/20 (2006.01)
A61P 19/06 (2006.01)
A61P 19/02 (2006.01)
(96) 19.10.2007
(96) 07839723.9
(73) Regeneron Pharmaceuticals, Inc., Tarrytown, NY 10591, US
(72) VICARY, Catherine, New York, NY 10033, US
MELLIS, Scott, New Rochelle, NY 10804, US
(54) **Použití il - 1 antagonistů v léčbě dny a pseudodny**
(32) 20.10.2006
(31) 853385 P
(33) US
(86) PCT/US2007/022377
(87) WO 2008/051496
(74) Společná advokátní kancelář Všeťečka Zelený Švorčík Kalenský a partneři, JUDr. Petr Kalenský, Hálkova 2, Praha 2, 12000
-
- (97) **EP 2149366**
(47) 20.06.2012
(97) 03.02.2010
(51) **A61Q 15/00** (2006.01)
A61K 8/28 (2006.01)
A61K 8/92 (2006.01)
(96) 23.01.2008
(96) 09172875.8
(73) Colgate-Palmolive Company, New York, NY 10022, US
(72) Popoff, Christine, M., Morganville, NJ 07751, US
Henao, Diana, Dover, NJ 07801, US
(54) **Antiperspirační / deodorizační kompozice**
(32) 02.02.2007
(31) 670472
(33) US
(74) TRAPLOVÁ HAKR KUBÁT Advokátní a patentová kancelář, Ing. Eduard Hakr, Přístavní 24, Praha 7, 17000
-
- (97) **EP 2157707**
(47) 04.07.2012
(97) 24.02.2010
(51) **H04B 7/06** (2006.01)
H04L 5/00 (2006.01)
H04L 25/03 (2006.01)
(96) 20.06.2006
(96) 09177999.1
(73) Huawei Technologies Co., Ltd., Longgang District, Shenzhen Guangdong 518129, CN
(72) Wennstrom, Mattias, 16494, Stockholm, SE
Van de Beek, Jaap, 16494, Stockholm, SE
(54) **Způsob pro redukování nadloží informací zpětné vazby v předkódovaných mimo-ofdm systémech**
(74) TRAPLOVÁ HAKR KUBÁT Advokátní a patentová kancelář, Ing. Eduard Hakr, Přístavní 24, Praha 7, 17000
-
- (97) **EP 2190837**
(47) 15.08.2012
(97) 26.02.2009
(51) **C07D 403/12** (2006.01)
A61K 31/506 (2006.01)
A61P 9/00 (2006.01)
A61P 25/00 (2006.01)
A61P 3/10 (2006.01)
(96) 15.08.2008
(96) 08807330.9
(73) Actelion Pharmaceuticals Ltd., 4123 Allschwil, CH
BOLL, Martin, CH-4123 Allschwil, CH
BOSS, Christoph, CH-4123 Allschwil, CH
TREIBER, Alexander, CH-4123 Allschwil, CH
(54) **Derivát 4-pyrimidinsulfamidů**
(32) 17.08.2007, 26.06.2008

(31) PCT/IB2007/053292, PCT/IB2008/052571
(33) IB, IB
(86) PCT/IB2008/053282
(87) WO 2009/024906
(74) Čermák a spol., JUDr. Karel Čermák, Elišky Peškové
15/735, Praha 5, 15000

(47) 01.08.2012
(97) 02.07.2009
(51) **H04L 1/00** (2006.01)
H04L 1/18 (2006.01)
(96) 18.12.2008
(96) 08865132.8
(73) Panasonic Corporation, Kadoma-shi Osaka 571-8501, JP
(72) WENGERTER, Christian, 63225 Langen, DE
NISHIO, Akihiko, Osaka 540-6207, JP
SUZUKI, Hidetoshi, Osaka 540-6207, JP
LÖHR, Joachim, 63225 Langen, DE
HIRAMATSU, Katsuhiko, Osaka 540-6207, JP
(54) **Signalizování řídicího kanálu použitím společného
signalizačního pole pro přenosový formát a verzi
redundance**
(32) 20.12.2007
(31) 07024829
(33) EP
(86) PCT/EP2008/010845
(87) WO 2009/080290
(74) TRAPLOVÁ HAKR KUBÁT Advokátní a patentová
kancelář, Ing. Eduard Hakr, Přístavní 24, Praha 7, 17000

(97) **EP 2219166**
(47) 11.07.2012
(97) 07.05.2009
(51) **G08G 1/017** (2006.01)
(96) 01.11.2007
(96) 07872849.0
(73) Matur, Igor Yurievich, Tula 300053, RU
(72) Matur, Igor Yurievich, Tula 300053, RU
(54) **Systém pro sledování dopravy**
(86) PCT/RU2007/000604
(87) WO 2009/058043
(74) Rott, Růžička & Guttman Patentové, známkové a
advokátní kanceláře, Ing. Ivana Menšíková, Vinohradská
37, Praha 2, 12000

(97) **EP 2222628**
(47) 18.07.2012
(97) 02.07.2009
(51) **C07C 201/02** (2006.01)
C07C 203/04 (2006.01)
(96) 19.12.2008
(96) 08864709.4
(73) DSM Fine Chemicals Austria Nfg GmbH & Co KG, 4021
Linz, AT
(72) BRAUNE, Sascha, A-4222 Luftenberg an der Donau, AT
STEINHOFER, Stefan, A-4942 Gurten, AT
POECHLAUER, Peter, A-4040 Linz, AT
REINTJENS, Rafael Wilhelmus Elisabeth Ghislain, B-
3680 Maaseik, BE
LINSSEN, Nicole Theodora Wilhelmina, Kessenich, BE
THATHAGAR, Mehul, NL-6162 XW Geleen, NL
(54) **Příprava nitrovaných esterů v mikroreaktorech a
milireaktorech za použití kontinuální extrakce
produktu v turbulentním režimu proudění**
(32) 20.12.2007
(31) 07024754
(33) EP
(86) PCT/EP2008/068034
(87) WO 2009/080755
(74) TRAPLOVÁ HAKR KUBÁT Advokátní a patentová
kancelář, Ing. Eduard Hakr, Přístavní 24, Praha 7, 17000

(97) **EP 2229609**
(47) 08.08.2012
(97) 16.07.2009
(51) **G05B 9/03** (2006.01)
G05B 19/042 (2006.01)
(96) 08.01.2009
(96) 09700767.8
(73) Leopold Kostal GmbH & Co. KG, 58513 Lüdenscheid, DE
(72) EDEL, Jan, 58513 Lüdenscheid, DE
(54) **Výpočetní systém pro vyhodnocování bezpečnostně
kritických veličin senzorů**
(32) 08.01.2008
(31) 102008003515
(33) DE
(86) PCT/EP2009/050164
(87) WO 2009/087187
(74) Čermák a spol., JUDr. Karel Čermák, Elišky Peškové
15/735, Praha 5, 15000

(97) **EP 2223121**
(47) 25.07.2012
(97) 02.07.2009
(51) **G01N 33/68** (2006.01)
C12Q 1/68 (2006.01)
G01N 33/53 (2006.01)
(96) 20.12.2007
(96) 07861152.2
(73) Index Diagnostics AB (publ), 171 77 Stockholm, SE
(72) VON STEIN, Petra, S-194 34 Upplands Väsby, SE
KOUZNETSOV, Nikolai, S-176 72 Järfälla, SE
VON STEIN, Oliver, S-194 34 Upplands Väsby, SE
GIELEN, Alexander, 124 76 Bandhagen, SE
(54) **Způsob a sada pro použití při diferenciaci ibd a ibs a k
dalšímu rozlišení mezi typy onemocnění ibd**
(86) PCT/SE2007/051057
(87) WO 2009/082298
(74) INPARTNERS GROUP, Ing. Bc. Ivan Lukšiček, Lidická
51/707, Brno, 60200

(97) **EP 2245955**
(47) 11.07.2012
(97) 03.11.2010
(51) **A45D 26/00** (2006.01)
(96) 27.04.2009
(96) 09005818.1
(73) Braun GmbH, 61476 Kronberg, DE
(72) Grieshaber, Frieder, 61267 Neu-Anspach, DE
Kraus, Bernhard, 35619 Braunfels, DE
(54) **Hybridní epilátor**
(74) Společná advokátní kancelář Vsetečka Zelený Švorčík
Kalenský a partneři, JUDr. Otakar Švorčík, Hálkova 2,
Praha 2, 12000

(97) **EP 2223453**

(97) **EP 2247549**
(47) 18.07.2012
(97) 17.09.2009
(51) **C03C 17/36** (2006.01)
C03C 17/40 (2006.01)
(96) 25.02.2009
(96) 09718867.6
(73) Saint-Gobain Glass France, 92400 Courbevoie, FR
(72) GOUARDES, Eric, 75014 Paris, FR
HENRY, Sébastien, 91440 Bures, FR
BELLIOT, Sylvain, 75013 Paris, FR
(54) **Protisluneční zasklení s vylepšeným koeficientem
světelné prostupnosti**
(32) 27.02.2008
(31) 0851263
(33) FR

(86) PCT/FR2009/050299
(87) WO 2009/112759
(74) Společná advokátní kancelář Všeťečka Zelený Švorčík Kalenský a partneři, JUDr. Michal Havlík, Hálkova 2, Praha 2, 12000

(97) **EP 2250874**
(47) 11.07.2012
(97) 17.11.2010
(51) **A01D 78/10** (2006.01)
A01D 78/12 (2006.01)
(96) 04.05.2010
(96) 10004668.9
(73) CLAAS Saulgau GmbH, 88348 Bad Saulgau, DE
(72) Geng, Manfred, 88348 Bad Saulgau, DE
(54) **Stroj na sklizeň sena**
(32) 12.05.2009
(31) 102009021002
(33) DE
(74) KANIA, SEDLÁK, SMOLA Patentová a známková kancelář, Ing. Zdeněk Sedlák, Mendlovo nám. 1a, Brno, 60300

(97) **EP 2258181**
(47) 25.07.2012
(97) 08.12.2010
(51) **A01N 25/30** (2006.01)
A01N 37/18 (2006.01)
A01N 43/30 (2006.01)
(96) 22.04.2005
(96) 10177905.6
(73) Bayer CropScience AG, 40789 Monheim am Rhein, DE
(72) Röchling, Andreas, 40764 Langenfeld, DE
Reizlein, Karl, 40789 Monheim, DE
Baur, Peter, 86938 Schondorf, DE
(54) **Použití amidů alkykarboxylových kyselin jako látek podporujících penetraci**
(32) 27.04.2004
(31) 102004020840
(33) DE
(74) TRAPLOVÁ HAKR KUBÁT Advokátní a patentová kancelář, Ing. Eduard Hakr, Přístavní 24, Praha 7, 17000

(97) **EP 2260816**
(47) 18.07.2012
(97) 15.12.2010
(51) **A61G 3/00** (2006.01)
A61G 3/06 (2006.01)
F41H 7/02 (2006.01)
(96) 31.05.2010
(96) 10164436.7
(73) Krauss-Maffei Wegmann GmbH & Co. KG, 80997 München, DE
(72) Stoiber, Wolfgang, 84036, Landshut, DE
(54) **Mobilní ošetřovna, zejména pro uspořádání na ložné ploše vojenského přepravního vozidla**
(32) 09.06.2009
(31) 102009024854
(33) DE
(74) FISCHER & PARTNER Intellectual Property s.r.o., Ing. Michael Fischer, Na Hrobcí 294/5, Praha 2, 12800

(97) **EP 2262793**
(47) 03.10.2012
(97) 14.05.2010
(51) **C07D 401/14** (2006.01)
A61K 31/506 (2006.01)
A61P 35/00 (2006.01)
(96) 05.11.2009
(96) 09752057.1

(73) Teva Pharmaceutical Industries Ltd., 49131 Petah Tiqva, IL
(72) STERIMBAUM, Greta, 75241 Rishon-Lezion, IL
LEVI, Sigalit, Modi'in, IL
YEORI, Adi, 69341 Tel Aviv, IL
KOLTAL, Tamas, 42758 Natanya, IL
NIDDAM-HILDESHEIM, Valerie, 60920 Kadima, IL
PIRAN, Maytal, Rishon Le Zion, IL
ASIS, Shay, 75583 Rishon Lezion, IL
EISEN-NEVO, Hagit, Shoam, IL
CROWE, David, Malcolm, Berkshire RG45 6AL, GB
(54) **Krystalické formy hydrochloridu nilotinibu**
(32) 26.02.2009, 15.09.2009, 09.09.2009, 29.09.2009, 05.11.2008, 07.10.2009, 21.07.2009, 12.05.2009
(31) 155789 P, 242514 P, 240709 P, 246799 P, 111561 P, 249376 P, 227210 P, 177454 P
(33) US, US, US, US, US, US, US, US, US
(86) PCT/US2009/063365
(87) WO 2010/054056
(74) TRAPLOVÁ HAKR KUBÁT Advokátní a patentová kancelář, Ing. Eduard Hakr, Přístavní 24, Praha 7, 17000

(97) **EP 2265565**
(47) 01.08.2012
(97) 22.10.2009
(51) **C07C 45/52** (2006.01)
C07C 47/22 (2006.01)
(96) 14.04.2009
(96) 09731714.3
(73) ARKEMA FRANCE, 92700 Colombes, FR
(72) DUBOIS, Jean-Luc, F-69390 Millery, FR
MAGATANI, Yasuhiro, SanyoOnoda-shi Yamaguchi 757-8686, JP
OKUMURA, Kimito, SanyoOnoda-shi Yamaguchi 757-8686, JP
(54) **Způsob produkce akroleinu a/nebo kyseliny akrylové z glycerolu**
(32) 16.04.2008
(31) PCT/IB2008/000919
(33) IB
(86) PCT/JP2009/057818
(87) WO 2009/128555
(74) PATENTSERVIS Praha a.s., Na Podkovce 281/10, Praha 4, 14700

(97) **EP 2265785**
(47) 18.07.2012
(97) 24.09.2009
(51) **E05D 11/00** (2006.01)
E05D 11/08 (2006.01)
E05D 5/12 (2006.01)
(96) 29.01.2009
(96) 09721599.0
(73) SIEGENIA-AUBI KG, 57234 Wilnsdorf, DE
(72) KÖLSCH, Bertram, 57234 Wilnsdorf, DE
TÜRK, Achim, 57299 Burbach, DE
(54) **Závěs pro okno nebo dveře**
(32) 19.03.2008
(31) 202008003912 U
(33) DE
(86) PCT/EP2009/050984
(87) WO 2009/115363
(74) Společná advokátní kancelář Všeťečka Zelený Švorčík Kalenský a partneři, JUDr. Otakar Švorčík, Hálkova 2, Praha 2, 12000

(97) **EP 2267069**
(47) 05.09.2012
(97) 29.12.2010
(51) **C08L 21/00** (2006.01)
C08K 3/00 (2006.01)
C08K 3/04 (2006.01)

(96) 21.11.2002
(96) 10182722.8
(73) CABOT CORPORATION, Boston, Massachusetts 02210-2019, US
(72) Wang, Ting, Lexington, MA 02420, US
Wang, Meng-Jiao, Shanghai 200030, CN
McConnell, Glendon A, Rockford, IL 61114, US
Reznek, Steven R, Concord, MA 01742, US
(54) **Elastomerní kompozity, elastomerní směsi a způsoby**
(32) 07.12.2001
(31) 10764
(33) US
(74) Čermák a spol., JUDr. Karel Čermák, Elišky Peškové 15/735, Praha 5, 15000

(97) **EP 2272353**
(47) 22.08.2012
(97) 12.01.2011
(51) *A01N 47/38* (2006.01)
A01N 43/82 (2006.01)
(96) 10.09.2002
(96) 10183174.1
(73) Bayer CropScience AG, 40789 Monheim, DE
(72) Feucht, Dieter, 65760, Eschborn, DE
Dahmen, Peter, 41470, Neuss, DE
Drewes, Mark, 40764, Langenfeld, DE
Pontzen, Rolf, 42799, Leichlingen, DE
Gesing, Ernst, 40699, Erkrath, DE
(54) **Herbicidy na bázi substituovaných thien-3-yl-sulfonylamino(thio)karbonyltriazolin(thio)onů a dicamby**
(32) 21.09.2001
(31) 10146591
(33) DE
(74) TRAPLOVÁ HAKR KUBÁT Advokátní a patentová kancelář, Ing. Eduard Hakr, Přístavní 24, Praha 7, 17000

(97) **EP 2272360**
(47) 22.08.2012
(97) 12.01.2011
(51) *A01N 47/38* (2006.01)
A01N 43/82 (2006.01)
(96) 10.09.2002
(96) 10183218.6
(73) Bayer CropScience AG, 40789 Monheim, DE
(72) Feucht, Dieter, 65760, Eschborn, DE
Dahmen, Peter, 41470, Neuss, DE
Drewes, Mark, 40764, Langenfeld, DE
Pontzen, Rolf, 42799, Leichlingen, DE
Gesing, Ernst, 40699, Erkrath, DE
(54) **Herbicidy na bázi substituovaných thien-3-yl-sulfonylamino(thio)karbonyltriazolin(thio)onů a glyfosát isopropylamonia**
(32) 21.09.2001
(31) 10146591
(33) DE
(74) TRAPLOVÁ HAKR KUBÁT Advokátní a patentová kancelář, Ing. Eduard Hakr, Přístavní 24, Praha 7, 17000

(97) **EP 2275362**
(47) 12.09.2012
(97) 19.01.2011
(51) *B65G 1/02* (2006.01)
(96) 22.06.2010
(96) 10166884.6
(73) BITO-Lagertechnik Bittmann GmbH, 55590 Meisenheim, DE
(72) Kemperdick, Arthur, 55758 Niederwöresbach, DE
Gassner, Okten, 55571 Odernheim, DE
(54) **Průchozí regál s opěrným rámem pro upevnění dopravní lišty**
(32) 17.07.2009

(31) 102009027795
(33) DE
(74) TRAPLOVÁ HAKR KUBÁT Advokátní a patentová kancelář, Ing. Eduard Hakr, Přístavní 24, Praha 7, 17000

(97) **EP 2280961**
(47) 25.07.2012
(97) 29.10.2009
(51) *C07D 403/12* (2006.01)
A61K 31/506 (2006.01)
A61P 25/18 (2006.01)
(96) 02.04.2009
(96) 09734415.4
(73) ELI LILLY AND COMPANY, Indianapolis, IN 46285, US
(72) SCHAUS, John, Mehnert, Indianapolis, IN 46285, US
(54) **1,5-difenylpyrrolidin-2-onové sloučeniny jako CB-1 ligandy**
(32) 22.04.2008
(31) 46943 P
(33) US
(86) PCT/US2009/039293
(87) WO 2009/131815
(74) Společná advokátní kancelář Všečečka Zelený Švorčík Kalenský a partneři, JUDr. Otakar Švorčík, Hálkova 2, Praha 2, 12000

(97) **EP 2285416**
(47) 04.07.2012
(97) 19.11.2009
(51) *A61K 47/48* (2006.01)
A61K 38/19 (2006.01)
A61P 35/00 (2006.01)
(96) 12.05.2009
(96) 09745728.7
(73) Molmed SpA, 20132 Milan, IT
(72) BORDIGNON, Claudio, I-20132 Milan, IT
LAMBIASE, Antonio, I-20132 Milan, IT
(54) **Konjugáty pro léčbu mezoteliomu**
(32) 13.05.2008
(31) 08008872
(33) EP
(86) PCT/EP2009/055704
(87) WO 2009/138396
(74) INPARTNERS GROUP, Ing. Ivan Lukšiček, Lidická 51/707, Brno, 60200

(97) **EP 2305255**
(47) 22.08.2012
(97) 06.04.2011
(51) *A61K 31/44* (2006.01)
A61K 31/535 (2006.01)
A61K 31/65 (2006.01)
A61K 31/435 (2006.01)
A61K 31/505 (2006.01)
A61K 31/47 (2006.01)
A61P 35/00 (2006.01)
(96) 03.12.2002
(96) 10183659.1

(73) Bayer HealthCare LLC, Tarrytown, NY 10591, US
(72) Carter, Christopher A., Guilford, CT 06437, US
Gibson, Neil, Melville, NY 11747, US
Hibner, Barbara, Madison, CT 06443, US
Humphrey, Rachel W., New York, NY 10128, US
Trail, Pamela, Madison, CT 06443, US
Vincent, Patrick, Encinitas, CA 92024, US
Zhai, Yifan, Rockville, MD 20850, US
(54) **Arylmočovinnové sloučeniny v kombinaci s jinými cystostatickými nebo cytotoxickými prostředky pro léčení lidských rakovin**
(32) 03.12.2001
(31) 334609 P
(33) US

(74) KOREJZOVÁ & SPOL., v.o.s., JUDr. Petra Korejzová,
Korunní 810/104 E, Praha 10, 10100

(97) **EP 2316419**

(47) 11.07.2012

(97) 04.05.2011

(51) **A61K 9/00** (2006.01)

A61K 38/14 (2006.01)

A61K 38/16 (2006.01)

(96) 02.05.2005

(96) 10182347.4

(73) Gilead Sciences, Inc., Foster City, CA 94404, US

(72) Baker, William, Seattle, WA 98121, US

Macleod, David, Issaquah, WA 90829, US

(54) **Aerosolizovaná kombinace fosfomycin/tobramycin pro
léčení bakteriálních respiračních infekcí**

(32) 17.05.2004, 03.03.2005

(31) 571739 P, 659005 P

(33) US, US

(74) Rott, Růžička & Guttmann Patentové, známkové a
advokátní kanceláře, Ing. Jana Fuchsová, Vinohradská 37,
Praha 2, 12000

(97) **EP 2320013**

(47) 08.08.2012

(97) 11.05.2011

(51) **E05C 9/04** (2006.01)

(96) 10.11.2009

(96) 09175555.3

(73) ROTO FRANK AG, 70771 Leinfelden-Echterdingen, DE

(72) Mattausch, Jürgen, 71144 Steinenbronn, DE

Mínich, Peter, 70327 Stuttgart, DE

Hanel, Dirk, 71144 Steinenbronn, DE

Klaiber, Jochen, 71332 Waiblingen, DE

(54) **Kování s vratným mechanismem**

(74) Čermák a spol., JUDr. Karel Čermák, Elišky Peškové
15/735, Praha 5, 15000

(97) **EP 2344289**

(47) 15.08.2012

(97) 15.04.2010

(51) **B21K 1/04** (2006.01)

B21K 1/76 (2006.01)

(96) 02.10.2009

(96) 09775793.4

(73) Hatebur Umformmaschinen AG, 4153 Reinach, CH

(72) MATT, Andreas, 79730 Murg, DE

VULCAN, Mihai, CH-4114 Hofstetten, CH

(54) **Způsob výroby výlisku opatřeného průchozí dírou a
přípravek pro realizaci způsobu**

(32) 10.10.2008

(31) 16072008

(33) CH

(86) PCT/CH2009/000316

(87) WO 2010/040238

(74) Čermák a spol., JUDr. Karel Čermák, Elišky Peškové
15/735, Praha 5, 15000

(97) **EP 2349220**

(47) 25.07.2012

(97) 15.04.2010

(51) **A61K 9/20** (2006.01)

A61K 31/395 (2006.01)

(96) 09.10.2008

(96) 08807939.7

(73) Abdi Ibrahim Ilac Sanayi ve Ticaret Anonim Sirketi,
Istanbul, TR

(72) FARSHI, Farhad, 34555 Istanbul, TR

AVCI, Recep, 34555 Istanbul, TR

KOC, Fikret, 34555 Istanbul, TR

SOYLEMEZ, Serdar, 34555 Istanbul, TR

(54) **Použití organického rozpouštědla při granulování
moxifloxacinu**

(86) PCT/IB2008/054141

(87) WO 2010/041100

(74) Společná advokátní kancelář Všeťečka Zelený Švorčík
Kalenský a partneři, JUDr. Michal Havlík, Hálkova 2,
Praha 2, 12000

(97) **EP 2356083**

(47) 25.07.2012

(97) 23.06.2011

(51) **C04B 7/36** (2006.01)

C04B 7/43 (2006.01)

(96) 07.10.2010

(96) 10762687.1

(73) ThyssenKrupp Polysius AG, 59269 Beckum, DE

(72) KUPPER, Detlev, 48291 Telgte, DE

(54) **Způsob a zařízení k výrobě cementového slínku**

(32) 18.12.2009

(31) 102009059110

(33) DE

(86) PCT/EP2010/065031

(87) WO 2011/072902

(74) Čermák a spol., JUDr. Karel Čermák, Elišky Peškové
15/735, Praha 5, 15000

(97) **EP 2358714**

(47) 01.08.2012

(97) 27.05.2010

(51) **C07D 487/04** (2006.01)

A61K 31/5517 (2006.01)

A61P 15/00 (2006.01)

A61P 9/00 (2006.01)

A61P 25/00 (2006.01)

(96) 09.11.2009

(96) 09747861.4

(73) F. Hoffmann-La Roche AG, 4070 Basel, CH

(72) SCHNIDER, Patrick, CH-4103 Bottmingen, CH

(54) **Alkylcyklohexylethery dihydrotetraazabenzozulenů**

(32) 18.11.2008

(31) 08169348

(33) EP

(86) PCT/EP2009/064804

(87) WO 2010/057795

(74) Čermák a spol., JUDr. Karel Čermák, Elišky Peškové
15/735, Praha 5, 15000

(97) **EP 2358953**

(47) 18.07.2012

(97) 03.06.2010

(51) **E04D 13/10** (2006.01)

F24J 2/52 (2006.01)

H01L 31/042 (2006.01)

(96) 22.04.2009

(96) 09775862.7

(73) HatiCon GmbH, 16278 Pinnow, DE

(72) GENSCHOREK, Gido, 16278 Pinnow, DE

(54) **Rozděleně řešený střešní hák**

(32) 28.11.2008

(31) 202008016000 U

(33) DE

(86) PCT/DE2009/000559

(87) WO 2010/060391

(74) KANIA, SEDLÁK, SMOLA Patentová a známková
kancelář, Ing. Zdeněk Sedlák, Mendlovo nám. 1a, Brno,
60300

(97) **EP 2389509**

(47) 22.08.2012

(97) 29.07.2010

- (51) **F03D 7/04** (2006.01)
(51) **F03D 7/02** (2006.01)
- (96) 19.12.2009
(96) 09801411.1
- (73) Robert Bosch GmbH, 70469 Stuttgart, DE
(72) BUCHTALA, Boris, 75417 Muehlacker, DE
BERGER, Günter, 44577 Catrop-Rauxel, DE
SCHNURR, Bernd, 97816 Lohr-Sendelbach, DE
- (54) **Stacionární zařízení pro výrobu energie s brzdovým ústrojím**
- (32) 24.01.2009
(31) 102009006054
(33) DE
(86) PCT/EP2009/009164
(87) WO 2010/083866
(74) Čermák a spol., JUDr. Karel Čermák, Elišky Peškové 15/735, Praha 5, 15000
- (72) LAMPE, Karl, 59320 Ennigerloh, DE
DENKER, Jürgen, 59269 Beckum, DE
BEYER, Christoph, 48147 Münster, DE
ERPELDING, Richard, 59494 Soest, DE
- (54) **Zařízení a způsob sušení a torefikace alespoň jednoho proudu materiálu s obsahem uhlíku v etážové peci**
- (32) 15.07.2010
(31) 102010036425
(33) DE
(86) PCT/EP2011/062131
(87) WO 2012/007574
(74) Čermák a spol., JUDr. Karel Čermák, Elišky Peškové 15/735, Praha 5, 15000
-

- (97) **EP 2397778**
(47) 25.07.2012
(97) 21.12.2011
- (51) **F24D 3/08** (2006.01)
F24D 12/02 (2006.01)
F24D 19/10 (2006.01)
F24H 1/50 (2006.01)
F28D 20/00 (2006.01)
- (96) 03.11.2010
(96) 10189813.8
- (73) Atlantic Climatisation et Ventilation, 69330 Meyzieu, FR
(72) Lepelletier, Yves, 85170 LE POIRE SUR VIE, FR
Clement, Jean François, 85000 LA ROCHE SUR YON, FR
Marie, Jean François, 62330 ISBERGUES, FR
- (54) **Tepelné zařízení**
- (32) 13.11.2009
(31) 0957987
(33) FR
(74) Čermák a spol., JUDr. Karel Čermák, Elišky Peškové 15/735, Praha 5, 15000
-

- (97) **EP 2399836**
(47) 11.07.2012
(97) 28.12.2011
- (51) **B65D 30/26** (2006.01)
- (96) 24.06.2011
(96) 11005159.6
- (73) Mondi AG, 1032 Wien, AT
(72) Wichmann, Hans-Joachim, 48324 Sendenhorst, DE
- (54) **Pytel se stěnou pytle k rozkládání ve vlhkém prostředí a použití pytle jako pytle na cement**
- (32) 28.06.2010
(31) 102010026241
(33) DE
(74) Společná advokátní kancelář Vsetečka Zelený Švorčík Kalenský a partneři, JUDr. Otakar Švorčík, Hálkova 2, Praha 2, 12000
-

- (97) **EP 2424955**
(47) 05.09.2012
(97) 19.01.2012
- (51) **C10B 7/02** (2006.01)
C10B 49/02 (2006.01)
C10B 53/02 (2006.01)
C10L 5/40 (2006.01)
C10L 9/08 (2006.01)
F26B 17/00 (2006.01)
F26B 23/02 (2006.01)
F27B 9/18 (2006.01)
- (96) 15.07.2011
(96) 11738428.9
- (73) ThyssenKrupp Polysius AG, 59269 Beckum, DE

Zveřejněné opravené překlady evropských patentových spisů

U následujících udělených evropských patentů s účinky pro Českou republiku byl majitelem předložen opravený překlad patentového spisu do českého jazyka (§35d odst. 2 zákona č. 527/1990 Sb., v platném znění).

Datem zveřejnění opraveného překladu evropského patentového spisu je datum publikace tohoto Věstníku.

(97) EP 1951718

Zveřejněné překlady pozměněného, nebo omezeného znění evropských patentových spisů

U následujících udělených evropských patentů s účinky pro Českou republiku byl majitelem předložen překlad omezeného, nebo pozměněného znění evropského patentového spisu do českého jazyka (§35f odst. 3 zákona č. 527/1990 Sb., v platném znění).

(97) EP 1902258

Evropské patenty zrušené Evropským patentovým úřadem

Následující evropské patenty udělené Evropským patentovým úřadem s účinky pro Českou republiku byly zrušeny Evropským patentovým úřadem podle článku 102 Úmluvy o udělování evropských patentů (§35f odst. 2 zákona č. 527/1990 Sb., v platném znění).

(97) EP 1884300

FG1K

Zapsané užité vzory - přehled podle čísel zápisu

V období uzávěrky tohoto čísla Věstníku zapsal Úřad průmyslového vlastnictví tyto užité vzory.

24441	G 02 B 6/43	(2006.01)
24442	A 23 L 1/317	(2006.01)
24443	F 28 D 21/00	(2006.01)
24444	H 01 G 15/00	(2006.01)
24445	F 21 V 7/09	(2006.01)
24446	B 32 B 27/18	(2006.01)
24447	F 25 B 30/04	(2006.01)
24448	B 32 B 5/26	(2006.01)
24449	G 01 N 30/93	(2006.01)
24450	H 01 Q 7/00	(2006.01)
24451	B 62 D 13/02	(2006.01)
24452	A 63 F 1/04	(2006.01)
24453	G 01 F 1/66	(2006.01)
24454	A 63 C 19/10	(2006.01)
24455	A 63 H 7/02	(2006.01)
24456	C 10 G 2/00	(2006.01)
24457	H 02 B 1/26	(2006.01)
24458	A 01 G 29/00	(2006.01)
24459	A 01 B 43/00	(2006.01)
24460	C 12 Q 1/68	(2006.01)
24461	B 64 G 1/42	(2006.01)
24462	A 61 K 9/06	(2006.01)
24463	C 12 M 1/107	(2006.01)
24464	A 63 B 23/035	(2006.01)
24465	G 01 N 3/56	(2006.01)

FG1K

Zapsané užité vzory - řazené podle MPT

- | | |
|--|---|
| (51) <i>A01B 43/00</i> (2006.01) | (51) <i>A63B 23/035</i> (2006.01) |
| (11) 24459 | <i>A63B 23/02</i> (2006.01) |
| (21) 2012-26643 | <i>A63B 23/00</i> (2006.01) |
| (22) 05.09.2012 | (11) 24464 |
| (47) 22.10.2012 | (21) 2012-26711 |
| (73) Markvart Jiří, Sezimovo Ústí, CZ | (22) 21.09.2012 |
| (72) Markvart Jiří, Sezimovo Ústí, CZ | (47) 22.10.2012 |
| (54) Sběrač kamene | (73) Zdravé Beskydy, s.r.o., Kunčice pod Ondřejníkem, CZ |
| (74) Ing. Karel Novotný, Žufanova 2, Praha 6, 16300 | (72) Drastíková Dagmar, Kunčice pod Ondřejníkem, CZ |
| (51) <i>A01G 29/00</i> (2006.01) | (54) Zdravotní a rehabilitační cvičební pomůcka |
| (11) 24458 | (74) Ing. Petr Soukup, Vídeňská 8, Olomouc, 77200 |
| (21) 2012-26527 | (51) <i>A63C 19/10</i> (2006.01) |
| (22) 10.08.2012 | <i>A63B 71/02</i> (2006.01) |
| (47) 22.10.2012 | (11) 24454 |
| (73) Symbiom, s.r.o., Lanškroun, CZ | (21) 2012-26347 |
| (72) Kolomý Petr Mgr., Lanškroun, CZ | (22) 03.07.2012 |
| Vosátka Miroslav RNDr. CSc., Průhonice, CZ | (47) 22.10.2012 |
| Kotýza Petr Ing., Lanškroun, CZ | (73) ANLAX (CZ), s.r.o., Zlatníky - Hodkovice, CZ |
| Hajzler Petr, Lanškroun, CZ | (72) Černý Alan, Zlatníky - Hodkovice, CZ |
| Macháček Martin, Lanškroun, CZ | (54) Startovní lavička lyžařského skokanského můstku |
| (54) Ruční tlakový aplikátor pro zapravení tekutých látek do půdy | (51) <i>A63F 1/04</i> (2006.01) |
| (74) INPARTNERS GROUP, Ing. Leopold Dadej, patentový zástupce, Na Valtické 339/6, Břeclav 4, 69141 | <i>A63F 9/10</i> (2006.01) |
| (51) <i>A23L 1/317</i> (2006.01) | (11) 24452 |
| <i>A23L 1/32</i> (2006.01) | (21) 2012-26213 |
| <i>A23L 1/29</i> (2006.01) | (22) 14.06.2012 |
| <i>A23L 1/22</i> (2006.01) | (47) 22.10.2012 |
| (11) 24442 | (73) Sliva Viktor Mgr., Brno, CZ |
| (21) 2011-25246 | (72) Sliva Viktor Mgr., Brno, CZ |
| (22) 01.12.2011 | (54) Stolní desková hra |
| (47) 22.10.2012 | (51) <i>A63H 7/02</i> (2006.01) |
| (73) Adler Wellness Produkte, s.r.o., Praha, CZ | <i>A63H 17/00</i> (2006.01) |
| (72) Pláničková Anna, Kdyně, CZ | (11) 24455 |
| Kocmánek Igor Ing., Praha, CZ | (21) 2012-26373 |
| Kýhos Karel Ing., Praha - Holešovice, CZ | (22) 10.07.2012 |
| (54) Masný výrobek | (47) 22.10.2012 |
| (74) Ing. Václav Kratochvíl, Husníkova 2086/22, Praha 5, 15800 | (73) Hába Miloš, Slušovice, CZ |
| (51) <i>A61K 9/06</i> (2006.01) | (72) Hába Miloš, Slušovice, CZ |
| <i>A61Q 11/00</i> (2006.01) | (54) Hračka s koly |
| <i>A61K 36/05</i> (2006.01) | (51) <i>B32B 27/18</i> (2006.01) |
| <i>A61K 36/00</i> (2006.01) | <i>B32B 27/02</i> (2006.01) |
| <i>A61K 31/7004</i> (2006.01) | <i>B32B 5/26</i> (2006.01) |
| <i>A61K 36/328</i> (2006.01) | <i>D06M 13/00</i> (2006.01) |
| <i>A61K 36/53</i> (2006.01) | <i>D06M 15/00</i> (2006.01) |
| <i>A61K 36/61</i> (2006.01) | <i>B82B 3/00</i> (2006.01) |
| <i>A61K 47/36</i> (2006.01) | (11) 24446 |
| <i>A61K 47/10</i> (2006.01) | (21) 2012-26069 |
| <i>A61P 1/02</i> (2006.01) | (22) 18.05.2012 |
| <i>A61P 17/02</i> (2006.01) | (47) 22.10.2012 |
| <i>A61P 29/00</i> (2006.01) | (73) Technická univerzita v Liberci, Liberec, CZ |
| <i>A61P 31/04</i> (2006.01) | VIOLA NANOTECHNOLOGY s.r.o., Praha - Řeporyje, CZ |
| (11) 24462 | (72) Knížek Roman Ing. Bc, Liberec, CZ |
| (21) 2012-26683 | Jirsák Oldřich Prof. RNDr. CSc., Liberec, CZ |
| (22) 14.09.2012 | Wiener Jakub Doc. Ing. Ph.D., Liberec, CZ |
| (47) 22.10.2012 | Chaloupka Zdeněk RNDr., Praha, CZ |
| (73) Univerzita Tomáše Bati ve Zlíně, Zlín, CZ | (54) Vrstva polymerních nanovláken se zvýšenou hydrostatickou odolností a vícevrstvý textilní kompozit obsahující alespoň jednu takovou vrstvu |
| (72) Jelínková Lenka Ing Ph.D., Zlín, CZ | (74) Ing. Dobroslav Musil, patentová kancelář, Ing. Dobroslav Musil, Cejl 38, Brno, 60200 |
| Veselá Daniela Ing., Zlín, CZ | (51) <i>B32B 5/26</i> (2006.01) |
| Saha Nabanita doc. M.Sc. Ph.D., Midnapore, West Bengal, IN | <i>B32B 5/18</i> (2006.01) |
| Sáha Tomáš Ing. Ph.D., Zlín, CZ | <i>B32B 27/12</i> (2006.01) |
| (54) Dentální polymerní gel s antibakteriálními a hojivými účinky | <i>B32B 27/40</i> (2006.01) |
| (74) UTB ve Zlíně, Univerzitní institut, Ing. Dana Kreizlová, nám. T.G. Masaryka 5555, Zlín, 76001 | (11) 24448 |
| | (21) 2012-26163 |
| | (22) 01.06.2012 |

- (47) 22.10.2012
(73) 5M s.r.o., Kunovice, CZ
(72) Eder Martin Ing., Uherské Hradiště, CZ
(54) **Pevnostní kompozitový sendvič**
(74) Ing. Dana Kreizlová, UTB ve Zlíně, nám. T.G. Masaryka 5555, Zlín, 76001
- (51) **B62D 13/02** (2006.01)
B62D 7/16 (2006.01)
B62D 7/20 (2006.01)
(11) 24451
(21) **2012-26192**
(22) 08.06.2012
(47) 22.10.2012
(73) Hejtmánek Stanislav, Práche, CZ
(72) Hejtmánek Stanislav, Práche, CZ
(54) **Transportní vozík s reverzním natáčením přední a zadní nápravy**
(74) Ing. Jiří Malůšek, Mendlovo nám. 1a, Brno, 60300
- (51) **B64G 1/42** (2006.01)
B64G 1/44 (2006.01)
(11) 24461
(21) **2012-26676**
(22) 13.09.2012
(47) 22.10.2012
(73) Výzkumný a zkušební letecký ústav, a.s., Praha - Letňany, CZ
(72) Dániel Vladimír Ing. Ph.D., Blansko-Jedovnice, CZ
(54) **Mechanismus výklopných panelů nanosatelitu typu CubeSat**
- (51) **C10G 2/00** (2006.01)
C07C 1/02 (2006.01)
(11) 24456
(21) **2012-26422**
(22) 17.07.2012
(47) 22.10.2012
(73) Výzkumný ústav anorganické chemie, a. s., Ústí nad Labem, CZ
(72) Hora Lukáš Ing., Ústí nad Labem, CZ
Kubička David Ing. Ph.D., Litvínov, CZ
Rubáš Vlastimil Ing., Most, CZ
(54) **Zařízení pro testování Fischer-Tropschovy syntézy**
(74) Mgr. Ing. Stanislav Babický, Budovatelů 2407, Most, 43401
- (51) **C12M 1/107** (2006.01)
C02F 11/04 (2006.01)
C02F 3/28 (2006.01)
(11) 24463
(21) **2012-26699**
(22) 20.09.2012
(47) 22.10.2012
(73) Biogest Energie- und Wassertechnik GmbH, Klosterneuburg, AT
(72) Gerhard Bartl Dipl.-Ing., Klosterneuburg, AT
(54) **Zařízení pro výrobu bioplynu**
(74) Ing. Jiří Malůšek, Mendlovo nám. 1a, Brno, 60300
- (51) **C12Q 1/68** (2006.01)
(11) 24460
(21) **2012-26673**
(22) 29.08.2012
(47) 22.10.2012
(73) Výzkumný ústav bramborařský Havlíčkův Brod, s.r.o., Havlíčkův Brod, CZ
(72) Ptáček Jiří RNDr. CSc., Havlíčkův Brod, CZ
Domkářová Jaroslava Ing. Ph.D. MBA, Havlíčkův Brod, CZ
Polzerová Hana Mgr., Havlíčkův Brod, CZ
(54) **Reakční směs pro charakterizaci genotypů bramboru metodou DNA fingerprintingu (RAPD)**
(74) Ministerstvo zemědělství ČR, Mgr. Hana Jirkalová, Těšnov 17, Praha 1, 11705
- (51) **F21V 7/09** (2006.01)
F21V 7/00 (2006.01)
F21V 1/12 (2006.01)
(11) 24445
(21) **2012-26041**
(22) 14.05.2012
(47) 22.10.2012
(73) Česká zemědělská univerzita v Praze, Praha, CZ
(72) Hart Jan Ing., Praha - Smíchov, CZ
Hájek Petr Ing., Praha, CZ
(54) **Sestava přídavného násobiče osvětlení**
- (51) **F25B 30/04** (2006.01)
(11) 24447
(21) **2012-26081**
(22) 21.05.2012
(47) 22.10.2012
(73) Šrubař Štěpán Mgr., Frenštát pod Radhoštěm, CZ
(72) Šrubař Štěpán Mgr., Frenštát pod Radhoštěm, CZ
(54) **Kombinovaný odvlhčovač**
- (51) **F28D 21/00** (2006.01)
F24D 17/02 (2006.01)
F24D 3/08 (2006.01)
(11) 24443
(21) **2012-25546**
(22) 30.01.2012
(47) 22.10.2012
(73) Vysoké učení technické v Brně, Brno, CZ
(72) Počinková Marcela Ing. Ph.D., Těšany, CZ
Horák Petr Ing. Ph.D., Hostašovice, CZ
Bartoník Adam Ing., Letonice, CZ
(54) **Tepelný okruh kanalizačního výměníku tepla**
(74) Ing. Jiří Malůšek, Mendlovo nám. 1a, Brno, 60300
- (51) **G01F 1/66** (2006.01)
(11) 24453
(21) **2012-26337**
(22) 29.06.2012
(47) 22.10.2012
(73) ELIS PLZEŇ, a. s., Plzeň, CZ
(72) Kočandrle Ladislav Ing., Zruč - Senec, CZ
Hrůza Vladimír, Plzeň, CZ
Zýka František Ing. CSc., Letkov, CZ
(54) **Ultrazvuková sonda pro průtokoměry do výbušného prostředí**
(74) Ing. Václav Feiferlík, Žlutická 10, Plzeň, 32329
- (51) **G01N 30/93** (2006.01)
(11) 24449
(21) **2012-26178**
(22) 24.11.2010
(47) 22.10.2012
(73) Technická univerzita v Liberci, Liberec, CZ
(72) Wiener Jakub Doc. Ing. Ph.D., Liberec, CZ
(54) **Chromatografický substrát pro tenkovrstvou chromatografii**
(74) Ing. Dobroslav Musil, patentová kancelář, Ing. Dobroslav Musil, Cejl 38, Brno, 60200
- (51) **G01N 3/56** (2006.01)
(11) 24465
(21) **2012-26718**
(22) 24.09.2012
(47) 22.10.2012
(73) Česká zemědělská univerzita v Praze, Technická fakulta, Praha, CZ
(72) Kejval Jiří Ing., Praha, CZ
Müller Miroslav doc. Ing. Ph.D., Praha, CZ
(54) **Univerzální zkušební zařízení pro stanovení odolnosti materiálu proti erozivnímu opotřebení**
- (51) **G02B 6/43** (2006.01)
G01J 1/42 (2006.01)
G01R 21/00 (2006.01)
G01R 27/28 (2006.01)
H04B 10/12 (2006.01)

- (11) 24441
(21) **2009-21104**
(22) 14.04.2009
(47) 22.10.2012
(73) Štefl Jiří Ing., Praha, CZ
Honsárek Martin DiS, Jihlava, CZ
Pospíchal Pavel Ing., Jihlava, CZ
(72) Štefl Jiří Ing., Praha, CZ
Honsárek Martin Dis, Jihlava, CZ
Pospíchal Pavel Ing., Jihlava, CZ
(54) **Expanded Beam měřič optických sítí**
(51) **H01G 15/00** (2006.01)
H01G 5/06 (2006.01)
H01G 5/40 (2006.01)
H01G 4/40 (2006.01)
(11) 24444
(21) **2012-25785**
(22) 20.03.2012
(47) 22.10.2012
(73) Burger Oldřich, Klimkovice, CZ
Otisk Milan, Velká Polom, CZ
(72) Burger Oldřich, Klimkovice, CZ
Otisk Milan, Velká Polom, CZ
(54) **Proměnný kondenzátor s vysokou počáteční kapacitou**
(51) **H01Q 7/00** (2006.01)
H01Q 5/01 (2006.01)
(11) 24450
(21) **2012-26181**
(22) 06.06.2012
(47) 22.10.2012
(73) Burger Oldřich, Klimkovice, CZ
Otisk Jiří, Velká Polom, CZ
(72) Burger Oldřich, Klimkovice, CZ
Otisk Jiří, Velká Polom, CZ
(54) **Magnetická smyčková anténa s rozšířenou kmitočtovou charakteristikou**
(51) **H02B 1/26** (2006.01)
H02B 1/30 (2006.01)
H02B 1/38 (2006.01)
H02B 1/44 (2006.01)
E06B 3/70 (2006.01)
E06B 5/02 (2006.01)
(11) 24457
(21) **2012-26481**
(22) 02.08.2012
(47) 22.10.2012
(73) Tritón Pardubice, spol. s r. o., Pardubice, CZ
(72) Lokvenc Petr, Pardubice - Pardubičky, CZ
(54) **Polotovar plechových dveří**
(74) Ing. Libor Markes, Grohova 54/145, Brno, 60200

Seznam majitelů zapsaných užitečných vzorů

(73)	(11)	(51)	(73)	(11)	(51)	
Adler Wellness Produkte, s.r.o., Praha, CZ	24442	A 23 L 1/317	(2006.01)	Výzkumný a zkušební letecký ústav, a.s., Praha - Letňany, CZ	24461 B 64 G 1/42	(2006.01)
ANLAX (CZ), s.r.o., Zlatníky - Hodkovice, CZ	24454	A 63 C 19/10	(2006.01)	Výzkumný ústav anorganické chemie, a. s., Ústí nad Labem, CZ	24456 C 10 G 2/00	(2006.01)
Biogest Energie- und Wassertechnik GmbH, Klosterneuburg, AT	24463	C 12 M 1/107	(2006.01)	Výzkumný ústav bramborářský Havlíčkův Brod, s.r.o., Havlíčkův Brod, CZ	24460 C 12 Q 1/68	(2006.01)
Burger Oldřich, Klimkovice, CZ	24444	H 01 G 15/00	(2006.01)	Zdravé Beskydy, s.r.o., Kunčice pod Ondřejníkem, CZ	24464 A 63 B 23/035	(2006.01)
Burger Oldřich, Klimkovice, CZ	24450	H 01 Q 7/00	(2006.01)	5M s.r.o., Kunovice, CZ	24448 B 32 B 5/26	(2006.01)
Česká zemědělská univerzita v Praze, Praha, CZ	24445	F 21 V 7/09	(2006.01)			
Česká zemědělská univerzita v Praze, Technická fakulta, Praha, CZ	24465	G 01 N 3/56	(2006.01)			
ELIS PLZEŇ, a. s., Plzeň, CZ	24453	G 01 F 1/66	(2006.01)			
Hába Miloš, Slušovice, CZ	24455	A 63 H 7/02	(2006.01)			
Hejtmánek Stanislav, Práche, CZ	24451	B 62 D 13/02	(2006.01)			
Honsárek Martin DiS, Jihlava, CZ	24441	G 02 B 6/43	(2006.01)			
Markvart Jiří, Sezimovo Ústí, CZ	24459	A 01 B 43/00	(2006.01)			
Otisk Milan, Velká Polom, CZ	24444	H 01 G 15/00	(2006.01)			
Otisk Jiří, Velká Polom, CZ	24450	H 01 Q 7/00	(2006.01)			
Pospíchal Pavel Ing., Jihlava, CZ	24441	G 02 B 6/43	(2006.01)			
Sliva Viktor Mgr., Brno, CZ	24452	A 63 F 1/04	(2006.01)			
Symbiom, s.r.o., Lanškroun, CZ	24458	A 01 G 29/00	(2006.01)			
Šrubař Štěpán Mgr., Frenštát pod Radhoštěm, CZ	24447	F 25 B 30/04	(2006.01)			
Štefl Jiří Ing., Praha, CZ	24441	G 02 B 6/43	(2006.01)			
Technická univerzita v Liberci, Liberec, CZ	24446	B 32 B 27/18	(2006.01)			
Technická univerzita v Liberci, Liberec, CZ	24449	G 01 N 30/93	(2006.01)			
Tritón Pardubice, spol. s r. o., Pardubice, CZ	24457	H 02 B 1/26	(2006.01)			
Univerzita Tomáše Bati ve Zlíně, Zlín, CZ	24462	A 61 K 9/06	(2006.01)			
VIOLA NANOTECHNOLOGY s.r.o., Praha - Řeporyje, CZ	24446	B 32 B 27/18	(2006.01)			
Vysoké učení technické v Brně, Brno, CZ	24443	F 28 D 21/00	(2006.01)			

FG4Q

Zapsané průmyslové vzory - přehled podle čísel zápisu

V období uzávěrky tohoto čísla Věstníku zapsal Úřad průmyslového vlastnictví tyto průmyslové vzory:

35401	10-06
35402	02-07
35403	07-01
35404	13-03
35405	13-03
35406	19-99
35407	24-01
35408	24-01
35409	24-01

FG4Q

Zapsané průmyslové vzory - přehled podle tříd

- (51) **02-07**
(11) 35402
(21) 2010-38486
(22) 02.12.2010
(15) 17.10.2012
(45) 17.10.2012
(54) Spona na oděvní pásek
(28) 1
(73) Stigma Distribution, s.r.o., Plzeň, CZ
(72) Hofreiter Jiří, Plzeň, CZ
(74) Štros & Kusák, JUDr. David Štros, advokát, Národní 32,
Praha 1, 11000



1.1



1.4



1.5

- (51) **07-01**
(11) 35403
(21) 2011-38844
(22) 03.11.2011
(15) 17.10.2012
(45) 17.10.2012
(54) Držák na zmrzlinu nebo nanuk
(28) 1
(73) Pražák Radovan, Rtyně v Podkrkonoší, CZ
(72) Pražák Radovan, Rtyně v Podkrkonoší, CZ
(74) RETROPATENT s.r.o., Dolní nám. 5/679, Jablonec nad
Nisou, 46601



1.6



1.1



1.2



1.3

- (51) **10-06**
(11) 35401
(21) 2010-38348
(22) 02.09.2010
(15) 17.10.2012
(45) 17.10.2012
(54) Svislá dopravní značka
(28) 1
(73) Vychodil Pavel Ing., Praha 7, CZ
(72) Vychodil Pavel Ing., Praha 7, CZ



1.1

- (51) **13-03**
(11) 35404
(21) 2011-38537
(22) 31.01.2011
(15) 18.10.2012
(45) 18.10.2012
(54) Rozvaděčová skříň
(28) 1
(73) Hron Pavel, Měšice, CZ
Jelínek David, Hovorčovice, CZ
Hron Pavel, Měšice, CZ
(72) Jelínek David, Hovorčovice, CZ

(55)



1.1



1.2



1.3



1.4

(55)



1.1



1.2



1.3



1.4



1.5

- (51) **13-03**
(11) 35405
(21) 2011-38538
(22) 31.01.2011
(15) 18.10.2012
(45) 18.10.2012
(54) Rozvaděčová skříň
(28) 1
(73) Hron Pavel, Měšice, CZ
Jelínek David, Hovorčovice, CZ
(72) Hron Pavel, Měšice, CZ
Jelínek David, Hovorčovice, CZ



1.6

- (51) **19-99**
(11) 35406
(21) 2011-38789
(22) 26.08.2011
(15) 18.10.2012
(45) 18.10.2012
(54) Záložka
(28) 7
(73) ORANGE CITY s.r.o., Praha 5, CZ
(72) Vidov Mikhail, Praha 6, CZ
Zakardonskaya Olga, Praha 6, CZ
(74) Mgr. Klára Studená, advokátní a patentová kancelář,
Komunardů 36, Praha 7, 17000
(55)



1.1



2.1



3.1



4.1



5.1



6.1



7.1

- (51) **24-01**
(11) 35407
(21) 2011-38792
(22) 30.08.2011
(15) 18.10.2012
(45) 18.10.2012
(54) Zařízení pro interferenční měření
(28) 3
(73) Univerzita Tomáše Bati ve Zlíně, Zlín, CZ
(72) Ing. Antontín Minařík, Ph.D., Zlín - Želechovice, CZ
Ing. Petr Smolka, Ph.D., Březolupy, CZ
Mgr. Aleš Mráček, Ph.D., Uherské Hradiště, CZ
(74) UTB ve Zlíně, Ing. Dana Kreizlová, nám. T.G. Masaryka
5555, Zlín, 76001
(55)

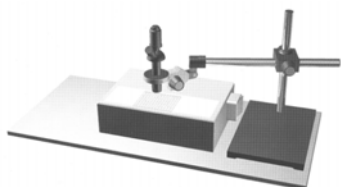

1.1

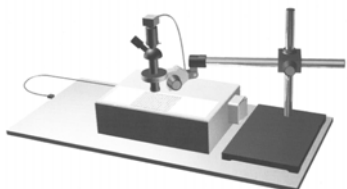

2.1

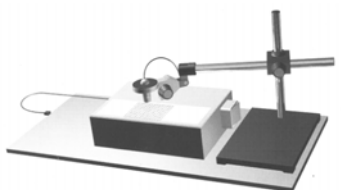

3.1

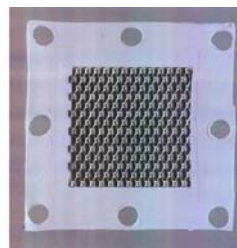

1.2



1.3

- (51) **24-01**
(11) 35409
(21) 2012-39078
(22) 28.05.2012
(15) 18.10.2012
(45) 18.10.2012
(54) Koncová deska pro alkalický membránový elektrolyzér
(28) 1
(73) Vysoká škola chemicko-technologická v Praze, Praha 6,
CZ
(72) Vazač Karel Ing., Rakovník, CZ
Ing. Martin Páidar, Ph.D., Praha, CZ
(55)

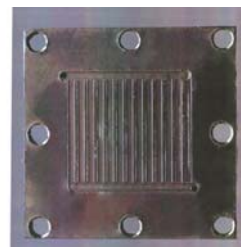

1.1

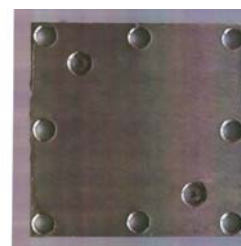

1.2

- (51) **24-01**
(11) 35408
(21) 2012-39077
(22) 28.05.2012
(15) 18.10.2012
(45) 18.10.2012
(54) Koncový blok s profilovanou elektrodou pro alkalický
membránový elektrolyzér
(28) 1
(73) Vysoká škola chemicko-technologická v Praze, Praha 6,
CZ
(72) Vazač Karel Ing., Rakovník, CZ
Ing. Martin Páidar, Ph.D., Praha, CZ
(55)

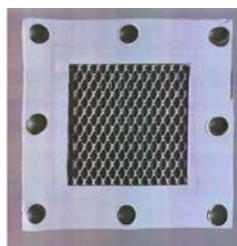

1.1



1.3

Seznam vlastníků zapsaných průmyslových vzorů

(73)	(11)	(51)	(73)	(11)	(51)
Hron Pavel, Měšice, CZ	35404	13-03			
Hron Pavel, Měšice, CZ	35405	13-03			
Jelínek David, Hovorčovice, CZ	35404	13-03			
Jelínek David, Hovorčovice, CZ	35405	13-03			
ORANGE CITY s.r.o., Praha 5, CZ	35406	19-99			
Pražák Radovan, Rtyně v Podkrkonoší, CZ	35403	07-01			
Stigma Distribution, s.r.o., Plzeň, CZ	35402	02-07			
Univerzita Tomáše Bati ve Zlíně, Zlín, CZ	35407	24-01			
Vychodil Pavel Ing., Praha 7, CZ	35401	10-06			
Vysoká škola chemicko-technologická v Praze, Praha 6, CZ	35408	24-01			
Vysoká škola chemicko-technologická v Praze, Praha 6, CZ	35409	24-01			

Úřední rozhodnutí a oznámení

MK4A, MK4F

Zánik patentů a autorských osvědčení uplynutím doby platnosti

(11)	(21)	Int.Cl.(51)	(11)	(21)	Int.Cl.(51)
281293	1994-2120	6/A61K 31/425			
285713	1994-1100	6/C06B 43/00			
287995	1993-1448	7/A61K 39/00			

MK1K

Zániky užitečných vzorů uplynutím doby platnosti

(11)	(21)	(51)	(21)
12833	2002-13581	E06B 11/02	(2006.01)
12836	2002-13587	E01B 13/00	(2006.01)
12924	2002-13588	B27B 3/02	(2006.01)
18545	2008-19843	E04C 2/04	(2006.01)
18546	2008-19844	E04C 2/04	(2006.01)
18547	2008-19850	E04B 2/02	(2006.01)
18616	2008-19851	B65D 30/02	(2006.01)
19159	2008-19847	F24H 1/28	(2006.01)

ND1K

První prodloužení doby platnosti užitečných vzorů

(51)	G06F 17/30	(2006.01)	(51)	E04C 3/34	(2006.01)
	G06F 19/00	(2006.01)		E04C 3/36	(2006.01)
	G06Q 90/00	(2006.01)		E04C 3/30	(2006.01)
	G06K 9/76	(2006.01)	(11)	19241	
	G08B 29/02	(2006.01)	(21)	2008-20432	
(11)	19088		(22)	16.10.2008	
(21)	2008-20397		(73)	Lukáš Josef Ing. PhD., Ostrava-Moravská Ostrava, CZ	
(22)	07.10.2008		(54)	Kompozitní opláštěný nosný prvek pro stavební účely	
(73)	CRIMESTOP GROUP (CYPRUS) Ltd., P.C. 1075, Nicosia, CY		(51)	F16L 55/18	(2006.01)
(54)	Systém pro identifikaci a ochranu majetku			F16J 15/18	(2006.01)
(51)	F42B 5/067	(2006.01)	(11)	19300	
(11)	19104		(21)	2008-20537	
(21)	2008-20489		(22)	13.11.2008	
(22)	30.10.2008		(73)	FASTRA, s. r. o., Libenice, CZ	
(73)	VOP CZ, s.p., Šenov u Nového Jičína, CZ		(54)	Prostředek pro opravování poškozeného potrubí	
(54)	Redukční pouzdro, zejména pro signální náboje		(51)	B60P 3/39	(2006.01)
(51)	F16F 9/06	(2006.01)	(11)	19342	
	B64C 25/58	(2006.01)	(21)	2008-20519	
(11)	19198		(22)	07.11.2008	
(21)	2008-20319		(73)	Křivánek Pavel, Sluhy, CZ	
(22)	15.09.2008		(54)	Lůžková úprava dodávkových vozů	
(73)	Vysoké učení technické v Brně Fakulta strojního inženýrství, Brno, CZ		(51)	F04D 29/24	(2006.01)
(54)	Hydro-pneumatický tlumič nárazů s tlumením zpětného rázu drážkou		(11)	19413	
(51)	G01N 21/84	(2006.01)	(21)	2008-20483	
	G01N 21/95	(2006.01)	(22)	29.10.2008	
	G01N 21/00	(2006.01)	(73)	Vysoké učení technické v Brně, Brno, CZ	
(11)	19207		(54)	ČKD Blansko Engineering, a.s., Blansko, CZ	
(21)	2008-20490			Oběžné kolo hydraulických strojů	
(22)	30.10.2008		(51)	F25B 30/02	(2006.01)
(73)	SECUMARK LTD, 1060, Nicosia, CY			F25B 47/02	(2006.01)
	České vysoké učení technické v Praze Fakulta jaderná a fyzikálně inženýrská, Praha 1, CZ		(11)	19597	
(54)	Plastová holografická mikročástice s daty		(21)	2009-20914	
			(22)	27.11.2008	
(51)	F16L 55/11	(2006.01)	(73)	Klazar Luděk Ing., Litomyšl, CZ	
	F16L 55/12	(2006.01)	(54)	Zařízení k provádění intenzifikace odtávání výparníků tepelných čerpadel typu vzduch-voda se spirálovým kompresorem	
	F16L 55/10	(2006.01)	(51)	F24J 3/00	(2006.01)
	F16L 55/18	(2006.01)		E04H 14/00	(2006.01)
	F16L 35/00	(2006.01)	(11)	19641	
(11)	19227		(21)	2008-20535	
(21)	2008-20582		(22)	12.11.2008	
(22)	25.11.2008		(73)	Univerzita Tomáše Bati ve Zlíně, Zlín, CZ	
(73)	FASTRA, s.r.o., Libenice, pošta Kolín, CZ		(54)	Multifunkční plošný celek s využitím obnovitelných zdrojů energie	
(54)	Zařízení pro uzavření potrubí				

ND1K

Druhé prodloužení doby platnosti užitečných vzorů

- (51) **B60J 10/02** (2006.01)
(11) 16244
(21) 2005-17335
(22) 28.12.2005
(73) SaarGummi technologies S.á.r.l., Schengen, LU
LONDON AUTOMOTIVE, s. r. o., Mnichovo
Hradiště, CZ
(54) Těsnění čelního skla automobilů
- (51) **B21B 1/22** (2006.01)
B21B 1/00 (2006.01)
B21B 31/08 (2006.01)
B21B 31/00 (2006.01)
B21D 13/04 (2006.01)
(11) 16310
(21) 2005-17330
(22) 23.12.2005
(73) ZEBR s. r. o., Milovice, CZ
(54) Válcovací zařízení

ND4Q

První obnovy doby ochrany průmyslových vzorů

- (51) 23-01
(11) 34201
(21) 2007-37297
(22) 14.12.2007
(54) Rozdělovač kapaliny pro elektrodialyzační nebo
elektrodeionizační zařízení
- (51) 10-01
(11) 34330
(21) 2008-37361
(22) 25.02.2008
(54) Hodiny
- (51) 11-02
(11) 34397
(21) 2008-37514
(22) 12.08.2008
(54) Dekorativní miniatura - rámeček
- (51) 10-01
(11) 34414
(21) 2008-37570
(22) 20.10.2008
(54) Hodiny
- (51) 11-02
(11) 34628
(21) 2008-37571
(22) 22.10.2008
(54) Dekorativní miniatura - rámeček

ND4Q

Třetí obnovy doby ochrany průmyslových vzorů

- | | |
|-----------------------------|--------------------------|
| (51) 14-99 | (51) 13-03 |
| (11) 27990 | (11) 28486 |
| (21) 1997-30530 | (21) 1998-31079 |
| (22) 14.11.1997 | (22) 28.07.1998 |
| (54) Modul tištěného obvodu | (54) Usazovací elektroda |
- (51) 14-99
(11) 27991
(21) 1997-30531
(22) 14.11.1997
(54) Modul tištěného obvodu
- (51) 23-03
(11) 28275
(21) 1998-30912
(22) 19.05.1998
(54) Zahradní krb

Zamítnuté a částečně zamítnuté přihlášky ochranných známek před zveřejněním

Kapitola obsahuje údaje o rozhodnutích o přihláškách ochranných známek, u kterých byly na základě provedeného věcného průzkumu shledány Úřadem důvody pro zamítnutí přihlášky ochranné známky podle ustanovení § 4 nebo 6 zákona č. 441/2003 Sb. Na základě toho Úřad vydal rozhodnutí o zamítnutí přihlášky podle ustanovení § 22 zákona č. 441/2003 Sb., a to pro celý seznam výrobků a služeb nebo pro jeho část. Údaje o výsledku rozhodnutí (zamítnutí přihlášky, částečné zamítnutí přihlášky) jsou uvedeny za datem právní moci rozhodnutí pod INID kódem (583) s názvem "Datum právní moci rozhodnutí/výsledek rozhodnutí".

(210) **O-483864**

(540)

FEED GRAIN

(583) 16.10.2012 / zamítnutí přihlášky

(210) **O-490112**

(540)



(210) **O-484876**

(540)

E-EXPO WORLD

(583) 04.10.2012 / částečné zamítnutí přihlášky

(583) 09.10.2012 / zamítnutí přihlášky

(210) **O-486267**

(540)

REALITY DOBRÁ ADRESA

(583) 08.10.2012 / zamítnutí přihlášky

(210) **O-490718**

(540)

Zodpovědná solidarita

(583) 25.09.2012 / zamítnutí přihlášky

(210) **O-487066**

(540)

Lepší cenu nenajdeš

(583) 13.10.2012 / částečné zamítnutí přihlášky

(210) **O-491122**

(540)

PRÁZDNINY NA VENKOVĚ

(583) 11.10.2012 / zamítnutí přihlášky

(210) **O-489556**

(540)

Akce Nespokojených Občanů

(583) 25.09.2012 / zamítnutí přihlášky

(210) **O-493510**

(540)

GRANT

proexport.cz

(210) **O-489557**

(540)

**ANO - Akce Nespokojených
Občanů**

(583) 25.09.2012 / částečné zamítnutí přihlášky

(583) 13.10.2012 / zamítnutí přihlášky

(210) **O-489673**

(540)

CHARLES BRIDGE PALACE

(583) 16.10.2012 / částečné zamítnutí přihlášky

(210) **O-493511**

(540)

GRANT

na podporu zahraničního obchodu

(210) **O-489821**

(540)

Kenya Travel

(583) 09.10.2012 / zamítnutí přihlášky

(583) 13.10.2012 / zamítnutí přihlášky

(210) **O-489825**

(540)

balení je umění

(583) 05.10.2012 / zamítnutí přihlášky

(210) **O-489826**

(540)

The art of packaging

(583) 05.10.2012 / zamítnutí přihlášky

(210) **O-489827**

(540)

Die Kunst des Verpackens

(583) 05.10.2012 / zamítnutí přihlášky

Přehled zveřejněných přihlášek ochranných známek

Přihlášky ochranných známek, které byly na základě výsledků formálního a věcného průzkumu provedeného Úřadem shledány schopné zápisu do rejstříku ochranných známek, jsou obsaženy v této kapitole. Důležitou právní skutečností je, že zveřejněním přihlášky ochranné známky v této kapitole Věstníku (§ 23 zákona č. 441/2003 Sb.) začíná běžet zákonná tříměsíční lhůta pro podání námitek podle ustanovení § 25 zákona č. 441/2003 Sb.

Číselný přehled

O-462152, O-480222, O-480223, O-482214, O-483441, O-484876, O-487066, O-488120, O-488121, O-488124, O-489557, O-489673, O-492063, O-492205, O-492388, O-493094, O-493106, O-493313, O-493402, O-493428, O-493492, O-493542, O-493662, O-493827, O-493961, O-494030, O-494035, O-494130, O-494185, O-494186, O-494190, O-494192, O-494196, O-494236, O-494244, O-494259, O-494260, O-494262, O-494263, O-494342, O-494344, O-494352, O-494399, O-494413, O-494414, O-494415, O-494457, O-494463, O-494464, O-494480, O-494490, O-494491, O-494552, O-494553, O-494554, O-494555, O-494556, O-494557, O-494563, O-494567, O-494615, O-494619, O-494645, O-494659, O-494720, O-494741, O-494761, O-494860, O-494862, O-494863, O-494908, O-494991, O-495092, O-495152, O-495174, O-495175, O-495176, O-495294, O-495414, O-495577, O-495582, O-495634, O-495637, O-495638, O-495641, O-495646, O-495729, O-495768, O-495769, O-495770, O-495862, O-495863, O-495905, O-495984, O-495985, O-495988, O-495989, O-496058, O-496070, O-496148, O-496156, O-496228, O-496247, O-496316, O-496390, O-496474, O-496483, O-497286, O-497313, O-497314, O-497658, O-497900, O-498084, O-498085, O-498150, O-498151, O-498152, O-498246, O-498451, O-498453, O-498454, O-498455, O-498732

Zveřejněné přihlášky ochranných známek

(210) **O-462152**
(220) 09.09.2008
(320) 09.09.2008
(511) 4
(540)



(554) Prostorová
(510) (4) paliva, maziva a plyny - v rámci této třídy.
(590) Barevná
(730) **VITOGAZ SA**, 100 Terrasse Boieldieu, Tour Franklin, 92800 Puteaux, FR
(740) JUDr. David Karabec, Na Stráži 1306/5, Praha, 18000

(210) **O-480222**
(220) 14.10.2010
(320) 14.10.2010
(511) 33, 35
(540)

Dobrá myslivecká

(510) (33) alkoholické nápoje všeho druhu, zejména vína, lihoviny a likéry, destilované nápoje, destiláty vinné, ovocné, bylinné, destiláty ušlechtilé a řezané, alkoholické aperitivy a koktejly, koncentráty k přípravě alkoholických nápojů a esence do lihovin, pálenky, alkoholové extrakty; (35) zprostředkování prodeje a nákupu výrobků v oboru alkoholických a nealkoholických nápojů, inzertní a propagační služby, včetně zveřejňování reklamních a náborových textů a jejich rozšiřování, průzkum a analýza trhu, zpracování odborných obchodních posudků a studií, informační servis v oboru obchodu a reklamy, správa obchodních zájmů třetích osob, obchodní zastoupení tuzemských a zahraničních firem, poskytování pomoci při provozování obchodu, včetně zprostředkování obchodních záležitostí a personalistiky, organizování, zabezpečování a pořádání propagačních nebo komerčních výstav, propagačních a reklamních akcí a přehlídek zboží, včetně distribuce zboží a jeho vzorků k reklamním účelům, odborná poradenská a konzultační činnost v oboru obchodu, podnikání, reklamy a propagace.
(730) **GRANETTE & STAROREŽNÁ Distilleries a.s.**, Drážďanská 80/82, Ústí nad Labem, 40007, CZ
(740) Mgr. Tomáš Chleboun, advokát, Vinohradská 6, Praha 2, 12000

(210) **O-480223**
(220) 14.10.2010
(320) 14.10.2010
(511) 33, 35
(540)

Myslivecká bylinka

(510) (33) alkoholické nápoje všeho druhu, zejména vína, lihoviny a likéry, destilované nápoje, destiláty vinné, ovocné, bylinné, destiláty ušlechtilé a řezané, alkoholické aperitivy a koktejly, koncentráty k přípravě alkoholických nápojů a esence do lihovin, pálenky, alkoholové extrakty; (35) zprostředkování prodeje a nákupu výrobků v oboru alkoholických a nealkoholických nápojů, inzertní a propagační služby, včetně zveřejňování reklamních a náborových textů a jejich rozšiřování, průzkum a analýza trhu, zpracování odborných obchodních posudků a studií, informační servis v oboru obchodu a reklamy, správa obchodních zájmů třetích osob, obchodní zastoupení tuzemských a zahraničních firem, poskytování pomoci při provozování obchodu, včetně zprostředkování obchodních záležitostí a personalistiky, organizování, zabezpečování a pořádání propagačních nebo komerčních výstav, propagačních a reklamních akcí a přehlídek zboží, včetně distribuce zboží a jeho vzorků k reklamním účelům, odborná poradenská a konzultační činnost v oboru obchodu, podnikání, reklamy a propagace.

(730) **GRANETTE & STAROREŽNÁ Distilleries a.s.**, Drážďanská 80/82, Ústí nad Labem, 40007, CZ
(740) Mgr. Tomáš Chleboun, advokát, Vinohradská 6, Praha 2, 12000

(210) **O-482214**
(220) 07.01.2011
(320) 07.01.2011
(511) 9, 35, 42
(540)

Bonanza

(510) (9) počítačový software, operační software serverů pro přístup k síti, počítačový software k vytváření vyhledatelných databází informací a dat, počítačový systém pro automatické ukládání dat, počítačový software, počítačový software pro správu databází, počítačový software pro správu dokumentů, počítačový software pro řízení vztahů se zákazníky, počítačový software pro kategorizaci zákazníků a detailní správu marketingových kampaní, počítačový software pro projektové řízení; (35) zprostředkování obchodu a obchodních služeb s výrobky ve tř. 9, poradenská a konzultační činnost v oblasti obchodu a řízení podniků; (42) poradenská a konzultační činnost v oblasti informačních technologií.
(730) **AIMTEC a.s.**, Hálkova 1203, Plzeň, 30122, CZ
(740) JUDr. Miroslav Svoboda, advokát, Hradešinská 977/5, Praha 10 - Královské Vinohrady, 10100

(210) **O-483441**
(220) 22.02.2011
(320) 22.02.2011

(511) 1, 2, 3, 4, 5, 6, 7, 8, 9, 10, 11, 12, 13, 14, 15, 16, 17, 18, 19, 20, 21, 22, 23, 24, 25, 26, 27, 28, 29, 30, 31, 32, 33, 34, 35, 36, 37, 38, 39, 40, 41, 42, 43, 44, 45

KRAJ ŽIVÝCH VOD

(510) (1) chemické výrobky určené pro průmysl, vědu, zemědělství, zahradnictví, lesnictví, průmyslové a technické provozy a výroby, řemesla, opravárenství, servis a údržbu, chemicky vyrobitelné látky a přípravky pro průmyslové účely, chemické výrobky určené ke konzervování potravin, průmyslová pojiva a lepidla, hasicí přístroje, hnojiva, kompost, hnojící rašelina, biologické přípravky (jiné než pro lékařské a zvěrolékařské účely), umělé pryskyřice v surovém stavu, plastické hmoty v surovém stavu; (2) nátěrové hmoty, zejména barvy, nátěry a laky pro průmysl, řemesla a umění, přípravky pro výrobu nátěrových hmot, barviva, mořidla, ředidla pro barvy, ochranné výrobky na kov a na dřevo, konzervační prostředky pro dřevo, přírodní pryskyřice v surovém stavu, barviva pro barvení oděvů, barviva pro potraviny a nápoje; (3) přípravky pro praní, čištění, bělení, leštění, odmašťování a broušení, dezinfekční prostředky, kosmetické výrobky, parfumerie, prostředky osobní hygieny, osvěžovače vzduchu, vonné oleje, ochranné krémy, masti, gely a emulze; (4) paliva, ekopaliva, biomasa jako zdroj tepelné energie, produkty z biomasy spadající do této třídy, pohonné hmoty, průmyslové oleje a tuky, mazadla, svíčky a knoty, podpalovače; (5) farmaceutické výrobky, zdravotnické výrobky, veterinářské výrobky, dezinfekční přípravky, sterilizační přípravky, hygienické výrobky pro léčebné účely, hygienické potřeby pro kojence a batolata, dietetické přípravky pro léčebné účely, potravinové doplňky pro léčebné účely, potraviny pro kojence a batolata, vody minerální k léčebným účelům, přírodní léčebné soli, soli vředelní a zřídelní, plyny, vše pro léčebné účely, fungicidy, herbicidy a jiné výrobky pro hubení škůdců; (6) kovy, kovové výrobky, kovové materiály stavební, tyčové, profilové, kovové spojovací materiály, kovové stavební prvky a konstrukce, kovové kabely, dráty kovové, kovové nádoby a nádrže, kovové schránky, zámečnické výrobky spadající do této třídy, kovářské výrobky, klempířské výrobky, rudy, slitiny kovů; (7) stroje, obráběcí stroje, zemědělské stroje, stroje točivé, lisovací, drticí a pýchovací stroje, vrtací stroje, zemní vrtací stroje, řezací stroje, stříhací stroje, součásti strojů a příslušenství, motory (s výjimkou motorů pro pozemní vozidla), hnací a převodová ústrojí, zemědělské nástroje (kromě ručních), elektrické nářadí, čerpadla, kompresory, kuchyňské roboty, elektrické kuchyňské stroje a

přístroje, čerpací stanice a jejich části; (8) nářadí a nástroje neelektrické, nože, nožičské výrobky, nůžky všeho druhu, jídelní přístroje, sečné a bodné zbraně, holící strojky, břitvy; (9) strojně čitelné nosiče informací, informace na strojně čitelných nosičích, software, elektronická periodika a publikace, propagační a reklamní materiály v elektronické podobě, hardware, přístroje pro pořizování, přenos a reprodukci zvuku a obrazu, vyučovací stroje, vyučovací přístroje a nástroje, hasicí přístroje, ochranné pomůcky a ochranné oděvy zařazené ve třídě 9, záchranné přístroje a vybavení, elektrické rozvaděče, elektrické vodiče, elektromontážní a elektroinstalční materiál spadající do třídy 9, přístroje a nástroje pro vedení, přepínání, přeměnu, akumulaci, regulaci nebo řízení elektrického proudu, telekomunikační sítě a zařízení, přístroje geodetické, přístroje optické, přístroje pro vážení, měření, signalizaci, kontrolu, přístroje fotografické a filmové, telekomunikační technika, brýle a pouzdra na brýle; (10) přístroje a nástroje chirurgické, zubní a veterinářské, umělé údy, oči a zuby, ortopedické výrobky, bandáže, materiál na sešívání ran, doplňky pro nemluvnata, např. sací lahve, dudlíky, teploměry (pro lékařské účely), polštáře pro léčebné účely; (11) přístroje a zařízení pro osvětlení, vytápění, výrobu páry, zařízení pro větrání a ventilaci, zařízení klimatizační, zařízení pro čištění a úpravu vzduchu, výrobky a zařízení pro rozvod a regulaci průtoku tekutin včetně vody, zásobníky vody, přístroje a zařízení pro vaření, pečení, opékání a polévání, ohříváče tekutin, chladič přístroje, zařízení a stroje, mrazicí přístroje a zařízení, mrazničky, dřezy, přístroje a stroje pro sušení, zařízení na sušení krmiva, solární tepelné akumulátory, sanitární zařízení, lampióny; (12) vozidla, dopravní prostředky pozemní, vzdušné nebo vodní, motory a hnací ústrojí pro jejich pohon, vznášedla, vozíky, dětské kočárky, zařízení, náhradní díly, doplňky a příslušenství k dopravním prostředkům spadající do třídy 12, kontejnery přepravní, kolečkové židle; (13) střelné zbraně, střelivo a střely, trhaviny a výbušniny, zábavná pyrotechnika a ohňostroje; (14) vzácné kovy, drahokamy, polodrahokamy, šperky, bižuterie, náramky a řemínky na hodinky, šperkovnice a tácky z drahých kovů, plata na vystavování šperků, hodiny, hodinky, budíky, hodinové strojky a skříňky, hodinářské potřeby, chronometrické přístroje, knoflíky manžet, jehlice do kravat, medaile; (15) hudební nástroje, hrací skříně, hudební stojany, pouzdra na hudební nástroje, příslušenství k hudebním nástrojům, např. ladičí klíče, ladičky, trsátka; (16) papír a papírenské výrobky, papírové obaly a obálky, etikety, periodické a neperiodické tiskoviny a jiné tiskárenské výrobky, propagační, reklamní a informační materiály, pohlednice, fotografie, grafická a kartografická díla a jiná vyobrazení na papírovém nosiči, výkresová dokumentace, výstupy počítačů na papírovém nosiči, školní a kancelářské potřeby zařazené v této třídě, sáčky a tašky z papíru a plastů v jiné třídě nezařazené, papírové a plastové obaly všeho druhu v jiné třídě neobsažené, upomínkové předměty z papíru, makety a modely z papíru, lepenka a výrobky z lepenky, jiné papírenské a polygrafické výrobky spadající do této třídy, materiály pro umělce zařazené v této třídě; (17) kaučuk, gutaperča, guma, azbest, slída a výrobky z těchto materiálů, které nejsou zahrnuty do jiných tříd, montážní pěny, těsnicí, ucpávkové a izolační materiály a hmoty, fólie, desky a tyče z plastických hmot, nekovové hadice, trubky a tvarovky v jiné třídě neuvedené, spojovací materiály z plastických hmot, polotovary z plastických hmot, izolační nátěry; (18) kůže, imitace kůže, výrobky z těchto materiálů, surové kůže a kožešiny, kožená lepenka, kufrý a zavazadla, deštníky, slunečníky, hole, pouzdra na deštníky, nažehlovací ozdoby z kůže a/nebo imitace kůže, postroje na koně a sedlářské výrobky, biče, příkrývky na koně, kožené pytle jako obaly, psí obojky, oblečky pro domácí zvířata; (19) kámen přírodní a umělý, stavební hmoty a stavební materiály nekovové, materiály pro svislé a vodorovné stavební konstrukce, střešní krytina, stavební dřevo, stavební sklo, výrobky z kameniny, asfalt, asfaltové pásy, lepenky, materiály pro dlažby, dlaždice a obkladačky nekovové, přenosné konstrukce nekovové, neohebné trubky nekovové pro stavebnictví, hlína hrnčířská, jííl, lisovaný korek, smůla, výrobky z kamene, betonu a mramoru, geotextilie, fólie a desky z umělých hmot na značení cest, náhrobní kameny; (20) nábytek všeho druhu ze dřeva, kovu nebo jiných hmot, bytové a nábytkové doplňky, zrcadla, rámy a stojany spadající do této třídy, výrobky ze dřeva, vosku, sádry, korku, rákosu, ratanu, vrbového proutí, slámy, z rohu, kostí, slonoviny, z kotic, želvoviny, jantaru, perleti, mořské pěny, náhražky všech těchto

materiálů nebo náhražky z plastických hmot, matrace, žíněny, polštáře, podušky, nafukovací lůžka, vodní lůžka, žaluzie vnitřní; (21) výrobky ze skla, porcelánu a keramiky, kuchyňské nádoby, náčiní a potřeby, náčiní a potřeby pro úklid, čisticí potřeby, klece a přepravky na ptáky a domácí zvířata, žlaby, koryta, krmné jesle pro zvířata, květináče, konve, nočníky, vaničky, obouváky a zouváky; (22) lana nekovová, provazy, motouzy, šňůry, sítky, stany, plachty, plachtoviny, pytle (neobsažené v jiných třídách), provazové žebříky, sítě houpačky, visutá lůžka, maskovací sítě, materiál na vycpávky (s výjimkou kaučuku nebo plastických hmot), textilní materiály ze surových vláken; (23) vlákna pro textilní účely, nitě, příže; (24) tkaniny a textilní výrobky uvedené v této třídě, ložní pokrývky, ubrusy; (25) oděvy všeho druhu včetně společenských, sportovních, plážových, domácích, pracovních, stejnokrojů, prádlo osobní všeho druhu, pokrývky hlavy, oděvní doplňky v jiné třídě nezařazené, obuv všech druhu, maskární kostýmy, dětské pleny; (26) krajky, výšivky, lemovky, nárameníky, stuhy, tkaničky, knoflíky, háčky a očka, poutka – galanterie, patentky, flitry na oděvy, třásně, zdrhovadla, zipy, špendlíky a jehly, pletací jehlice, nášivky na oděvy, nažehlovací záplaty, šněrovadla do bot, umělé květiny, umělé ovoce, ozdoby do vlasů, čelenky, kloboukové ozdoby (ne z drahých kovů), kníry umělé, paruky; (27) koberce, rohožky, rohože, linoleum a jiné obklady podlah, předložky, tapety na stěny nikoliv textilní, umělé trávničky; (28) hry stolní a společenské, hrací karty, hrací žetony, kostky, figurky, hračky všeho druhu, potřeby a nářadí pro sport a hry zařazené v této třídě, přístroje pro tělesná cvičení, trenážery, vánoční stromky umělé, vánoční ozdoby, vánoční dekorace, divadelní masky, létací draci, loutky; (29) mléko a mléčné výrobky, jedlé oleje a tuky přírodní i umělé, maso a masné výrobky v různých úpravách, droby, vnitřnosti, dršťky, ryby a rybí výrobky v různých úpravách, měkkýši neživí v různých úpravách, výrobky z měkkýšů, ovocné výrobky všeho druhu, ovoce v různých úpravách, zeleninové výrobky, zelenina v různých úpravách, luštěniny v různých úpravách, houby a žampiony konzervované, brambory (nikoliv čerstvé) a výrobky z brambor, polévky, bujóny, koncentrované vývary, vejce čerstvá, vejce sušená, výrobky z vajec, želatina, huspeniny, proteiny pro lidskou potřebu, ořechy a oříšky zpracované; (30) káva, kávové náhražky, čaj, čokoláda, kakao, nápoje z uvedených výrobků, med, mouka, potraviny z mouky, škrob jako potrava, potraviny škrobovitě, krupice, krupička, ovesné vločky, kukuřičné vločky, těstoviny, tortily, těsta, pizzy, sendviče, chléb, pečivo čerstvé, pečivo trvanlivé, sušenky, oplatky, oplatkové řezy, keksy, sušenky, suchary, cukr, cukroví, cukrovinky, dorty a zákusky, sůl kuchyňská, droždí, hořčice, koření, sója a výrobky z ní, strouhanka, pudinky, prášky do pečiva a jiné přísady do potravin obsažené v této třídě, šťávy masové, šťávy zeleninové, omáčky, zahušťovací přísady, zmrzliny a komponenty k jejich výrobě, trestí do potravin, želé, žvýkačky, jiné potraviny zařazené v této třídě; (31) ořechy, oříšky, semena plodů, ovoce čerstvé, zelenina čerstvá, obilí a výrobky z něj, luštěniny čerstvé, lanýže čerstvé, zrní, krmivo suché a krmné směsi pro zvířata, stelivo pro zvířata, živé rostliny, květiny živé i sušené, ryby živé, koryši a měkkýši živí, langusty živé, jiné produkty zemědělské, například živá zvířata hospodářská, živá drůbež, houby a houbové kultury, brambory, řepa, cukrová třtina, chmel, chmelové šišky, sláma jako krmivo i podestýlka, seno, jiné produkty zahradnické jako bylinky, jiné produkty lesnické jako dřevo surové, kůra surová, vánoční stromečky; (32) piva všeho druhu, nealkoholické nápoje všeho druhu, přípravky k výrobě nápojů; (33) alkoholické nápoje všeho druhu, alkoholické esence, alkoholové extrakty; (34) tabák, tabákové výrobky, jiné potřeby pro kuřáky zařazené v této třídě, žvýkací tabák, šňupavý tabák; (35) reklamní, propagační a inzertní činnost, zprostředkování obchodu výrobky uvedenými v třídách 1-34, předvádění a nabízení zboží, pořádání komerčních výstav a jiných přehlídek zboží a služeb komerčního charakteru, vydávání a šíření reklamních a propagačních materiálů, řízení obchodní společnosti, obchodní administrativa, administrativní práce, kopírování dokumentů, vypracování statistických přehledů, styk s veřejností, vedení účetnictví, marketing, průzkum a analýzy trhů, oceňování vlny, oceňování nebo odhady lesního dřeva; (36) správa majetku a nemovitostí, pronájem a prodej nemovitostí, realitní činnost, organizování veřejných finančních sbírek, investorská činnost ve stavebnictví, pojišťovnictví a peněžnictví, finanční služby, oceňování a odhady; (37) stavební činnost - provádění staveb všeho druhu, včetně jejich změn, udržovacích prací na nich a jejich

- odstraňování, stavební řemesla okruhu hlavní stavební výroby, stavební řemesla příružené stavební výroby, studnařství, kominické služby, zajišťování jednotlivých stavebních a stavebně montážních prací, zajišťování přípravných prací pro stavby, koordinace stavebních činností, řízení jednotlivých stavebních prací, stavební dozor, investorská činnost ve stavebnictví, inženýrská činnost ve stavebnictví, zajištění stavební údržby, úklidu a terénních úprav po stavebních činnostech, opravy staveb, montáž, údržba a opravy strojů, montáže, opravy, údržba a revize vyhrazených elektrických zařízení, montáže, opravy, údržba a revize vodovodů a kanalizací, montáže, opravy a revize vyhrazených tlakových zařízení, jiné služby opravářské zařazené v této třídě, služby údržbářské, úpravy ploch, praní a čištění, žehlení, opravy oděvů, úklid interiérů, ostření nožů, restaurování nábytku a uměleckých děl, hubení škůdců, těžba, hornictví, údržba vozidel; (38) služby zabezpečující komunikaci prostřednictvím informačních a telekomunikačních sítí, počítačová komunikace, poskytování přístupu k databázím, rozšiřování a zveřejňování informací, dat a zpráv prostřednictvím informačních a telekomunikačních sítí, zejména Internetu, elektronická pošta, informační služby; (39) doprava, balení a skladování zboží, překlad zboží, doručovací a kurýrské služby, spedice, skladování materiálů, hmot a kapalin, pronájem garáží, parkovišť a skladů, provozování deponií, pronájem vozidel, organizování cest, služby cestovního ruchu, průvodcovská činnost, doprava a skladování odpadu, rozvod plynových médií, elektřiny a tepla, rozvody a zásobování pitné a užitkové vody, provoz kanalizací, správa vodovodů a kanalizací, taxislужba; (40) zpracování a úprava materiálů, nakládání s odpady, obstaravatelská, zprostředkovatelská a poradenská činnost v oblasti výše uvedených služeb tř. 40; (41) organizování a pořádání společenských, kulturních a jiných zábavních akcí, činnost vyučovací, výchovná a vzdělávací, pořádání výstav kulturních a vzdělávacích, uměleckých a jiných přehlídek nekomerčního charakteru, zajišťování vstupenek na sportovní, kulturní, společenské a jiné zábavní akce, pořádání odborných kurzů, přednášek, symposií, seminářů, konferencí, kolokvií, kongresů, workshopů, fotografování, překladatelské služby, vydavatelská a nakladatelská činnost, lektorská a publikační činnost, pronájem prostor k pořádání společenských a kulturních akcí, provozování a pronájem hřišť, stadiónů, bazénů a sportovních zařízení, provozování škol a školek, kulturních zařízení, knihoven, muzeí, galerií, klubů, informační služby o sportovních, kulturních a vzdělávacích akcích, tvorba rozhlasových a televizních programů, tvorba audiovizuálních programů, pronájem dekorací, cvičení zvířat; (42) tvorba webových stránek, tvorba software, počítačová grafika, grafický design, tvorba informačních databází, údržba a správa software, pronájem hardware, pronájem software, pronájem zařízení spadající do této třídy, pronájem zařízení pro zpracování dat, konstrukční, projektční, technologická a investorskoinženýrská činnost, projektová činnost, vývojová činnost, geologické práce a geologické průzkumy, zeměměřičské činnosti, chemické analýzy, biologický průzkum, práce v oboru urbanismu a architektury, interiérová výzdoba, meteorologické informace, poradenství týkající se orientace v regionu (nikoliv ekonomické a podnikatelské), průmyslový design, autorský dozor; (43) služby spojené s přechodným ubytováním a stravováním, půjčování a pronájem restauračních zařízení; (44) lékařské služby, veterinární služby, péče o hygienu a krásu osob a zvířat, lázeňské služby, ošetrovatelské služby, provozování lékáren, zemědělské, zahradnické a lesnické služby, údržba trávníků, zahradní architektura, provozování útulků pro zvířata, péče o chráněné živočichy a chráněná území, dendrologické služby; (45) služby hasičského sboru včetně všech služeb protipožární ochrany, činnost zásahových jednotek, zajišťování a provozování služeb spojených s bezpečností osob a majetku, monitorování bezpečnostních a poplašných zařízení, detektivní kanceláře, hlídání dětí, hlídání domácích zvířat, pohřební služby, půjčování oděvů, seznamovací služby, právní služby, bezpečnostní služby v souvislosti s ochranou majetku a bezpečností osob, osobní a sociální služby poskytované třetí osobou za účelem uspokojování potřeb jednotlivců.
- (730) **Svazek obcí Slavkovský les pro obnovu venkova**, Masarykovo nám. 143, Teplá, 36461, CZ
- (740) **ZEMAN** - podkrušnohorská patentová a známková kancelář, Mgr. Dita Fialová, Hradní 301, Loket, 35733

(210) **O-484876**
(220) 13.04.2011
(320) 13.04.2011
(511) 9, 16, 42
(540)

E-EXPO WORLD

- (510) (9) přístroje pro záznam, přenos nebo reprodukci zvuku či obrazu a/nebo pro zpracování informací a počítače, hardware výpočetní a/nebo komunikační a/nebo informační techniky, počítačové programy a software, magnetické nebo optické nosiče zvukových a/nebo obrazových záznamů nahrané i nenahrané, audiovizuální programy, audiovizuální díla, informace a záznamy v elektronické podobě, elektronické databáze a databázové produkty, informace a/nebo data a/nebo databáze a/nebo informační produkty na nosičích a/nebo v elektronických, datových, informačních počítačových a komunikačních sítích, elektronické časopisy, knihy v elektronické podobě, multimediální noviny a časopisy, multimediální, zejména elektronická periodika, multimediální informační katalogy; (16) papír, lepenka a výrobky z těchto materiálů, které nejsou zařazeny do jiných tříd, tiskárenské výrobky, tiskoviny, časopisy, periodika, knihy, potřeby pro knižní vazby, fotografie, papírenské zboží, folie - v rámci této třídy, kalendáře, katalogy, prospekty, plakáty, pohlednice, mapy, obálky, obaly spadající do této třídy, desky spadající do této třídy, dopisní papír, držáky na psací potřeby, etikety kromě textilních, samolepky, vložky papírové, papír balící, papírové ubrusky, psací potřeby, psací podložky, psací soupravy, lepidla pro papírenství nebo domácnost, materiál pro umělce, štětce, psací stroje a kancelářské potřeby s výjimkou nábytku, kancelářské pořadače, učební a školní potřeby a pomůcky s výjimkou přístrojů, plastické obaly, které nejsou zařazeny do jiných tříd; (42) počítačové služby, počítačové programování, služby softwaru počítačového systému, tvorba počítačového softwaru, navrhování počítačových systémů, návrh a vývoj počítačového softwaru a hardwaru, návrh a vývoj webových stránek, hosting webových stránek pro druhé, hosting počítačového aplikačního softwaru pro vyhledávání a získávání informací z databází a počítačových sítí, informační, poradenské a konzultační služby týkající se všech výše uvedených služeb, vědecké a technologické služby a s nimi spojený výzkum a návrhy, průmyslové analýzy a výzkum.
- (730) **Agrokontrakt s.r.o.**, Šmolovy 184, Havlíčkův Brod, 58001, CZ

(210) **O-487066**
(220) 08.07.2011
(320) 08.07.2011
(511) 16, 35, 39
(540)

Lepší cenu nenajdeš

- (510) (16) tiskoviny; (35) propagační činnost; (39) balení zboží.
(730) **DATART INTERNATIONAL, a.s.**, Pernerova 149/35, Praha 8, 18600, CZ
- (740) **KMVS, advokátní kancelář, s.r.o.**, JUDr. Pavel Musil, Hellichova 1, Praha 1, 11800

(210) **O-488120**
(220) 22.08.2011
(320) 22.08.2011
(511) 33, 35, 40
(540)



- (510) (33) alkoholické nápoje s výjimkou piv; (35) zprostředkování obchodu s alkoholickými nápoji, reklama v oblasti alkoholických nápojů; (40) výroba alkoholických nápojů.
- (730) **RUDOLF JELÍNEK a.s.**, Razov 472, Vizovice, 76312, CZ
- (740) **Mgr. Dagmar Maršíková, advokátka**, Ševcovská 3246, Zlín, 76001

(210) **O-488121**
(220) 22.08.2011
(320) 22.08.2011
(511) 33, 35, 40
(540)

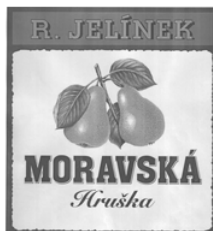

(510) (33) alkoholické nápoje s výjimkou pív; (35) zprostředkování obchodu s alkoholickými nápoji, reklama v oblasti alkoholických nápojů; (40) výroba alkoholických nápojů.
(730) **RUDOLF JELÍNEK a.s.**, Razov 472, Vizovice, 76312, CZ
(740) Mgr. Dagmar Maršíková, advokátka, Ševcovská 3246, Zlín, 76001

(210) **O-488124**
(220) 22.08.2011
(320) 22.08.2011
(511) 33, 35, 40
(540)



(510) (33) alkoholické nápoje s výjimkou pív; (35) zprostředkování obchodu s alkoholickými nápoji, reklama v oblasti alkoholických nápojů; (40) výroba alkoholických nápojů.
(730) **RUDOLF JELÍNEK a.s.**, Razov 472, Vizovice, 76312, CZ
(740) Mgr. Dagmar Maršíková, advokátka, Ševcovská 3246, Zlín, 76001

(210) **O-489557**
(220) 19.10.2011
(320) 19.10.2011
(511) 9, 16, 35, 38, 41, 42
(540)

ANO - Akce Nespokojených Občanů

(510) (9) data, databáze a jiné informační produkty na nosičích dat a v elektronických datových, informačních telekomunikačních sítích všeho druhu, nosiče dat všeho druhu spadající do třídy 9, elektronické a datové sítě, multimediální aplikace, elektronická periodika, počítače, programové vybavení pro informační technologie a pro komunikaci, programové vybavení umožňující elektronické obchodování, nahrání software; (16) periodický a neperiodický tisk, atlasy, časopisy, fotografie, kalendáře, kancelářské potřeby, katalogy, knihy, noviny, papírenské výrobky, prospekty, mapy, obtisky, pohlednice, reprodukce, samolepky, tiskoviny, reklamní, propagační a užitkové výrobky z papíru, informační, reklamní a propagační tiskoviny, papírové a plastové tašky, tužky, těžítka; (35) služby poradenství v obchodní činnosti, podnikatelské nebo obchodní informace, propagační a marketingová činnost, komerční využití Internetu v oblastech komerčních internetových médií a vyhledávacích služeb, prezentace uživatelů na stránkách World Wide Web a počítačové síti Internet, překlad informací do počítačové databáze, průzkum trhu, public relations, administrativní práce, direct mailové služby, reklamní a propagační činnost, pořádání výstav, veletrhů a propagačních akcí pro obchodní a reklamní účely, rozšiřování reklamních nebo inzertních materiálů; (38) elektronická pošta, počítačová komunikace, přenos zpráv a obrazových informací pomocí počítače, distribuce informací pomocí komunikace mezi sítěmi, přenos informací po Internetu, služby přenosu publikací na nosičích přenášených po síti, přenos zpráv a obrazových informací pomocí počítače, šíření

elektronických časopisů, periodik a knih v elektronické podobě; (41) agenturní činnost v oblasti kultury, informace o možnostech vzdělávání, organizování kulturních nebo vzdělávacích výstav, informace o výchově a vzdělávání, výroba audiovizuálních děl, organizování a vedení odborných kurzů, školení, seminářů, vzdělávací informace, tvorba rozhlasových a televizních pořadů; (42) tvorba software, programování, aktualizace a údržba programového vybavení, programování internetových databázových systémů a internetových aplikací, tvorba multimediálních dokumentů, prezentací, aplikací, katalogů apod., konstrukce WWW prezentací, tvorba informačních databází, hosting webových stránek, převádění médií do elektronické podoby, tvorba elektronických časopisů, periodik a knih.

(730) **Babiš Andrej Ing.**, Františka Zemana 876, Praha-západ, Průhonice, 25243, CZ
(740) Ing. Václav Kratochvíl, Husníkova 2086/22, Praha 5, 15800

(210) **O-489673**
(220) 24.10.2011
(320) 24.10.2011
(511) 35, 36, 39, 43
(540)

CHARLES BRIDGE PALACE

(510) (35) správa hotelů; (36) kanceláře ubytovací, pronájem nemovitostí; (39) výlety-organizování, rezervace cestování; (43) restaurace.
(730) **LU.PIN. s.r.o.**, Konviktská 263/5, Praha 1, 11000, CZ

(210) **O-492063**
(220) 25.01.2012
(320) 25.01.2012
(511) 33
(540)

ULLERSDORF

(510) (33) alkoholické nápoje (s výjimkou pív).
(730) **Mgr. Richard Jašš, PhD.**, Maršíkov 67, Velké Losiny, 78815, CZ

(210) **O-492205**
(220) 30.01.2012
(320) 30.01.2012
(511) 1, 16, 19, 37
(540)

MEGA-FIX

(510) (1) lepidla, tmely a pojiva zařazená do třídy 1, sekundová lepidla kyanokrylátová, epoxidová lepidla a tmely, kontaktní tmely polychlorprenové, emulzní lepidla, silikonová lepidla, rozpuštěná lepidla, disperzní lepidla, tavná lepidla, náplně do lepicích pistolí, lepidla a pojiva pro stavební a omítkové směsi, vodovzdorné chemické přípravky, impregnační chemické přípravky na textil a kůži, chemické přípravky pro vodovzdornou úpravu a impregnaci kůže a textilu, vodovzdorné chemické přípravky pro cement, beton, cihly, dlažbu, zdivo, kámen, ochranné přípravky na cihly, cement, beton, dlažbu, zdivo, kámen, lepidla a tmely; (16) lepidla, lepidla papírenského zboží, sekundová lepidla, kancelářská lepidla zařazená do třídy 16, lepidla pro domácnost; (19) příměsi stavebních směsí, nátěrové hmoty pro stavebnictví; (37) aplikace nátěrových hmot, lepidel, lepicích tmelů a pojiv ve stavebnictví.
(730) **METRUM s.r.o.**, gen. Štefánika 1638, Přerov, 75002, CZ
(740) Ing. Zdeněk Kučera, Dlouhá 207 (P.O.BOX 92), Slušovice, 76315

(210) **O-492388**
(220) 06.02.2012
(320) 06.02.2012
(511) 16, 35, 39
(540)

Retail Masters Day

(510) (16) tiskoviny všeho druhu, včetně časopisů a slovníků; (35) reklamní činnost a marketing, organizování výstav reklamních

(730) nebo komerčních, poradenství a obchodní management, obchodní nebo podnikatelské poradenství, poradenství odborné obchodní; (39) služby a poradenství v oblasti dopravy, motorismu.
(540)

(730) LUXUR Media, s.r.o., Velehradská 30, 82108 Bratislava, SK

(210) O-493094

(220) 29.02.2012

(320) 29.02.2012

(511) 9, 16, 35, 41, 43

(540)

PLES V OPEŘE

(510) (9) audio a video nosiče, hudební nahrávky a obrazové záznamy na nosičích; (16) papírové výrobky, tiskoviny, fotografie, kalendáře, papírenské zboží, propagační předměty v rámci této třídy; (35) propagační činnost, reklama, inzerce, podpora a propagace mezinárodní kulturní výměny - v rámci této třídy, včetně hudby, pomoc při řízení obchodní činnosti, administrativní činnost; (41) výchova, vzdělávání, zábava, kultura a kulturní aktivity, pořádání kulturních akcí, zejména koncertů, plesů, festivalů, vydavatelská a publicistická činnost, vydávání a distribuce odborných publikací, periodik, audiovizuálních nosičů a multimédií, včetně hudebních nahrávek; (43) služby zajišťující stravování a nápoje.

(730) Národní divadlo, Ostrovní 1, Praha 1, 11230, CZ

(740) TRAPLOVÁ-HAKR-KUBÁT Advokátní a patentová kancelář, JUDr. Jarmila Traplová, Přístavní 24, Praha 7, 17000

(210) O-493106

(220) 29.02.2012

(320) 29.02.2012

(511) 9, 16, 35, 41

(540)

Dny Bohuslava Martinů

(510) (9) kompaktní disky, DVD a ostatní digitální záznamové nosiče; (16) tiskárenské výrobky, fotografie; (35) propagační činnost, reklama; (41) výchova, vzdělávání, zábava, sportovní a kulturní aktivity.

(730) Nadace Bohuslava Martinů, Bořanovická 1779/14, Praha 8 - Kobylisy, 18200, CZ

(740) JUDr. Barbara Červenková, advokát, Litoměřická 834/19d, Praha 9, 19000

(210) O-493313

(220) 08.03.2012

(320) 08.03.2012

(511) 2, 35, 39

(540)

CAR REPAIR ONLINE PRODUCTS

(510) (2) barvy všeho druhu, nátěry, laky, ochranné výrobky proti korozi a proti deteriorizaci dřeva, barviva, mořidla, přírodní pryskyřice v surovém stavu, kovy lístkové a práškové pro malíře, dekoratéry a umělce; (35) maloobchod, velkoobchod, internetový prodej s výrobky uvedenými ve tř. 2, reklamní činnost, propagační činnost, podpora prodeje, obchodní administrativa; (39) distribuce zboží (zásilkový prodej).

(730) TEXTIL PISKÁČEK s.r.o., Na Koželužně 614, Kdyně, 34506, CZ

(740) Mgr. Zuzana Fantová, LL.M., advokátka, Zimní 1580, Hostivice, 25301

(210) O-493402

(220) 12.03.2012

(320) 12.03.2012

(511) 36, 39, 43



(510) (36) směnárská činnost; (39) zprostředkovatelské služby v cestovním ruchu v oblasti dopravy, služby cestovních kanceláří v oblasti dopravy; (43) hostinská činnost, ubytovací služby, služby cestovních kanceláří a agentur v oblasti rezervace ubytování včetně služeb pro rezervaci ubytování v hotelích.

(730) H & Hotels, s.r.o., Václavské náměstí 7/839, Praha 1, 11000, CZ
(740) Ing. Marie Smrčková, patentový zástupce, Velflíkova 10, Praha 6, 16000

(210) O-493428

(220) 13.03.2012

(320) 13.03.2012

(511) 16, 25, 35, 41, 43

(540)

MIKULOVSKÉ PIVOBRANÍ

(510) (16) výrobky z papíru a lepenky, které nejsou zařazeny do jiných tříd, periodické a neperiodické publikace, knihy, časopisy, brožury, fotografie, plakáty, pohledy, kalendáře, manuály, samolepky, obtisky, psací potřeby, učební a vyučovací pomůcky s výjimkou přístrojů, plastické obaly, nezařazené do jiných tříd, papírové vlajky, čepice a stinitka, informační a reklamní produkty v papírové formě, data a databáze na papírových nosičích, prezentační a klubové karty, formuláře, ozdobné předměty z papíru; (25) oděvy a pokrývky hlavy všech druhů obažené ve třídě 25; (35) inzertní, reklamní a propagační činnost, zprostředkování obchodních kontaktů, organizování a zajištění výstav a veletrhů k reklamním a obchodním účelům, promotion akce a festivaly, poskytování obchodních informací a jiných obchodních informačních produktů, například multimediálních informací, pro reklamní a obchodní účely, včetně jejich vyhledávání, inzertní a propagační činnost, včetně on-line inzerce a prezentace uživatelů, v počítačové síti Internet, obchodní využití sítě Internet v oblasti vyhledávacích služeb a e-businessu, příprava elektronických pozvánek, prezentace výrobků a služeb, včetně prezentace na WWW stránkách v počítačové síti Internet, vydávání reklamních a/nebo náborových textů, propagačních a inzertních tiskovin, distribuce a vydavatelství reklamních nebo inzertních materiálů (plakáty, samolepky, fotografie, kalendáře, knihařské výrobky, informační a propagační výrobky, včetně dekoračních předmětů), obchodní a podnikatelský informační servis, administrativní činnosti, zprostředkování obchodu prostřednictvím prodejních stánků (provozování tržiště), prezentace služeb a výrobků partnerů projektu; (41) činnosti výchovného, společenského a kulturního charakteru, realizace hudebních vystoupení, příprava a realizace výstav k vzdělávacím a výchovným účelům a vernisáží, doprovodné kulturní programy, realizace divadelních představení, realizace rytířských turnajů a ukázek bojového umění, uspořádání historických průvodů, realizace soutěží a dětských představení, provozování dětského koutku včetně poučných a zábavných výstav živého zvířectva, realizace reprodukcovaných hudebních a divadelních produkcí, realizace lidových zábav a vystoupení, různé jiné druhy kulturních představení, realizace uměleckého přednesu, provozování akrobatických představení, realizace tomboly, organizování soutěží zábavních i vzdělávacích, realizace uměleckých dílen, uspořádání ohňostrojů včetně drobných pyrotechnických představení, realizace kulturních, vzdělávacích a sportovních akcí pro V.I.P. klientelu, přednášky a panelové diskuse, realizace tiskových konferencí, seminářů, symposií, fotografické služby, filmová tvorba, včetně videofilmů, výchova, vzdělávání a školení, také prostřednictvím Internetu, sportovní aktivity; (43) restaurační a stravovací služby a ubytovací činnost, catering a zajištění obsluhy, příprava pokrmů, zajištění ubytovacích kapacit.

(730) Bellato s.r.o., Merhautova 1024/155, Brno, 61300, CZ

(210) **O-493492**
(220) 14.03.2012
(320) 14.03.2012
(511) 36
(540)

NA PARTNERSTVÍ ZÁLEŽI



- (510) (36) bankovníctví, finanční služby, peněžní služby, nemovitostní služby, úvěrové kanceláře, finanční sponzorství, agentury pro vymáhání pohledávek, finanční analýzy, pojištění, životní pojištění, pojistné poradenství, spořitelny, služby kreditních karet, služby debetních karet, záruky, získávání kapitálu, finanční poradenství, služby oceňování nemovitostí, správa budov, kurzovní záznamy na burze, burzovní makléřství, pojistné makléřství, úvěrové instituce, financování splátkových obchodů, ukládání cenin, správa cenných papírů, vydávání cestovních šeků, spojení, finanční oceňování (pojištění, bankovníctví, nemovitosti), služby financování, získávání peněžních prostředků, otevřené investiční fondy, podnikání v oboru kolektivního investování cenných papírů, finanční informace, pojistné informace, domácí bankovníctví, kapitálové investice, zahraničně obchodní operace, finanční operace, měnové operace, placení splátkami, placení fondů, půjčky (finance), půjčky kryté cennými papíry, finanční transakce, elektronické převody peněžních prostředků, ověřování šeků, finanční a bankovní management, výzkum a průzkum finančních trhů a správy cenných papírů, finanční ukazatele a finanční indexování, všechny tyto služby poskytované též prostřednictvím Internetu.
- (590) Barevná
(730) **SOCIETE GENERALE**, 29, Boulevard Haussmann, 75009 Paris, FR
(740) Rott, Růžička & Guttman Patentové, známkové a advokátní kanceláře, JUDr. Vladimír Rott, Vinohradská 37, Praha 2, 12000

(210) **O-493542**
(220) 15.03.2012
(320) 15.03.2012
(511) 43
(540)

z farmy na stůl

- (510) (43) automaty (rychlé občerstvení), bary, bufety, hotelové služby, jídelny a závodní jídelny, kavárny, penziony, poskytování přechodného ubytování, provoz hotelového ubytování, restaurace, samoobslužné restaurace, turistické noclehárny, zásobování.
- (730) **R&B Gastronomie s.r.o.**, Věžeňská 912/6, Praha 1, 11000, CZ
(740) Duška & Svobodová, advokátní kancelář, Mgr. Pavel Duška, advokát, Karlovo náměstí 24, Praha 1, 11000

(210) **O-493662**
(220) 20.03.2012
(320) 20.03.2012
(511) 20, 35, 37, 40, 42
(540)

344

- (510) (20) nábytek, kancelářský nábytek, nábytek pro školy a školící zařízení, nábytek pro prodejny, nábytkové části a doplňky v rámci této třídy, zrcadla, rámy, výrobky nejmenované v jiných třídách ze dřeva, korku, rákosu, vrbového proutí, z rohu, kosti, slonoviny, z kotic, želvoviny, jantaru, perleti, mořské pěny, náhražky všech těchto materiálů nebo náhražky z plastických hmot; (35) maloobchod, velkoobchod a internetový obchod s nábytkem; (37) servis a opravy nábytku; (40) výroba nábytku; (42) designérské služby, interiérový design, návrhy a studie v oblasti nábytkářství a vybavení interiéru, poradenské služby v oblasti interiérového designu.

(730) **Štambach Petr**, Kostelní náměstí 19/4, Praha 4 - Kunratice, 14800, CZ
(740) Mgr. Michaela Chytilová, Budečská 2165/35, Praha 2 - Vinohrady, 12000

(210) **O-493827**
(220) 26.03.2012
(320) 26.03.2012
(511) 29, 30, 32, 33, 35, 39, 43
(540)



- (510) (29) maso, ryby, drůbež a zvěřina, masové výtazky, zavařované, mražené, sušené a vařené ovoce a zelenina, želé, džemy, vejce, mléko a mléčné výrobky, oleje a tuky jedlé, konzervované maso, ryby, ovoce a olivy, uzeniny; (30) káva, čaj, kakao, cukr, rýže, tapioka, ságo, kávové náhražky, mouka a přípravky z obilnin, chléb, pečivo, cukrovinky, zmrzlina, med, sirup melasový, droždí, prášky do těsta, sůl, hořčice, ocet, nálevy (k ochucení), koření, led pro osvěžení, těstoviny, konzervované pizzy, konzervované omáčky, konzervované špagety v rajčatové omáčce, konzervované těstoviny; (32) piva, minerální vody, šumivé nápoje a jiné nápoje nealkoholické, nápoje a šťávy ovocné, sirupy a jiné přípravky k zhotovení nápojů; (33) alkoholické nápoje (s výjimkou pív) pocházející z Itálie; (35) propagační činnost, reklama, pomoc při řízení obchodní činnosti, obchodní administrativa, kancelářské práce, služby v oblasti dovozu a vývozu, zprostředkování dovozu a vývozu výrobků uvedených ve tř. 29, 30, 32 a 33, dovozní a vývozní kanceláře, agentury pro vývoz a dovoz; (39) doprava, balení a skladování zboží, služby nakládky a vykládky nákladů při dovozu a vývozu; (43) restaurační služby (jídlo), služby zajišťující stravování a nápoje, zařizování dočasného ubytování.
- (730) **OMNIA INTERTRADE s.r.o.**, Vlkova 507/16, Praha 3 - Žižkov, 13000, CZ
(740) Mgr. Petra Hrušková, advokátka, Hyberská 1009/24, Praha 1, 11000

(210) **O-493961**
(220) 29.03.2012
(320) 29.03.2012
(511) 33
(540)



- (510) (33) alkoholické nápoje (s výjimkou pív).
(730) **SEKTANA ZNOJMO, ZNOJMO SEKT v.o.s.**, Dobšická 4, Znojmo, 66902, CZ

(210) **O-494030**
(220) 30.03.2012
(320) 30.03.2012
(511) 32
(540)

GUSTAV

- (510) (32) piva všeho druhu včetně piva nealkoholického.
(730) **Pivovar Nová Paka a.s.**, Pivovarská 400, Nová Paka, 50901, CZ
(740) **BOHEMIA PATENT**, Ing. Jana Vandělková, Spálená 97/29, Praha 1, 11000

(210) **O-494035**
(220) 02.04.2012
(320) 02.04.2012
(511) 35, 41, 42
(540)



- (510) (35) zprostředkovatelská obchodní činnost v oblasti dekorací, nábytku a interiérových výrobků, administrativní organizování oslav, velkoobchod a maloobchod v oblasti dekorací, nábytku a interiérových výrobků, reklamní činnost, marketing, mediální zastoupení, modeling pro reklamní účely nebo podporu prodeje, činnost komerčních informačních kanceláří, zpracování dat, organizování prodejních, nákupních, propagačních a informačních akcí týkajících se dekorací, nábytku a interiérových výrobků; (41) překladatelská a tlumočnická činnost, mimoškolní výchova a vzdělávání, pořádání kurzů, školení, včetně lektorské činnosti, provozování kulturních, kulturně-vzdělávacích a zábavních zařízení, pořádání kulturních produkcí, zábav a přehlídek, provozování tělovýchovných a sportovních zařízení a organizování sportovní činnosti, zpravodajských kanceláří (zpravodajské služby), organizování výstav a veletrhů ke kulturním a vzdělávacím účelům; (42) architektonické návrhy interiérů a průmyslový design, poradenská činnost v oblasti vybavení interiérů, pronájem software, poradenství v oblasti informačních technologií, hostingové a související činnosti spadající do této třídy, tvorba a správa webových portálů, návrhářská činnost (průmyslový design), designérská činnost, poradenská a konzultační činnost v oblasti navrhování dekorací, nábytku a interiérových výrobků, zpracování odborných studií a posudků v oblasti dekorací, nábytku a interiérových výrobků, výzdoba interiérů, včetně aranžování prostor pro slavnosti a společenské události.
- (590) Barevná
(730) **Tůmová Karolina Ing.**, Hraniční 10, Praha 3, 13000, CZ
(740) **KOREJZOVÁ & SPOL.**, v.o.s., JUDr. Petra Korejzová, Korunní 810/104 E, Praha 10, 10100

(210) **O-494130**
(220) 04.04.2012
(320) 04.04.2012
(511) 30, 35
(540)



- (510) (30) karlovarské oplatky vyráběné v souladu se specifikací chráněného zeměpisného označení „Karlovarské oplatky“; (35) zprostředkování v oblasti prodeje výrobků - karlovarské oplatky, vyráběné v souladu se specifikací chráněného zeměpisného označení „Karlovarské oplatky“.
- (730) **Karlovarské oplatky s.r.o.**, S. K. Neumanna 51/6, Karlovy Vary, 36004, CZ

(210) **O-494185**
(220) 05.04.2012
(320) 05.04.2012
(511) 9, 16, 35, 38, 41, 42

(540)

ANO!
2011

- (510) (9) data, databáze a jiné informační produkty na nosičích dat a v elektronických datových, informačních telekomunikačních sítích všeho druhu, nosiče dat všeho druhu spadající do třídy 9, elektronické a datové sítě, multimediální aplikace, elektronická periodika, počítače, programové vybavení pro informační technologie a pro komunikaci, programové vybavení umožňující elektronické obchodování, nahráný software; (16) periodický a neperiodický tisk, časopisy, fotografie, kalendáře, kancelářské potřeby s výjimkou nábytku, katalogy, knihy, noviny, papírenské výrobky, prospekty, mapy, obtisky, pohlednice, reprodukce, samolepky, tiskoviny, reklamní, propagační a užitkové výrobky z papíru spadající do této třídy, informační, reklamní a propagační tiskoviny, papírové a plastové tašky, tužky, těžítka; (35) pomoc při řízení obchodní činnosti, obchodní administrativa, kancelářské práce, reklamní, propagační a marketingová činnost, průzkum a vyhodnocování trhu, informační komerční kancelář, poskytování obchodních nebo podnikatelských informací, překlad informací do počítačové databáze, zprostředkovatelská činnost v oblasti výše uvedených služeb, činnost podnikatelských a organizačních poradců, dodavatelské služby pro třetí osoby, dovozní a vývozní kancelář, rozšiřování a zaslání reklamních materiálů zákazníkům, prezentace služeb na Internetu, komerční využití Internetu v oblastech komerčních internetovských médií a vyhledávacích služeb, prezentace uživatelů na stránkách World Wide Web a počítačové sítě Internet, public relations, direct mailové služby, pořádání výstav, veletrhů a propagačních akcí pro obchodní a reklamní účely; (38) elektronická pošta, počítačová komunikace, přenos zpráv a obrazových informací pomocí počítače, distribuce informací pomocí komunikace mezi sítěmi, přenos informací po Internetu, služby přenosu publikací na nosičích přenášených po síti, přenos zpráv a obrazových informací pomocí počítače, šíření elektronických časopisů, periodik a knih v elektronické podobě; (41) nakladatelská a vydavatelská činnost, vydávání knih, publikací a časopisů s názvem, jehož základ tvoří slovo ano, vydávání audiovizuálních děl, datových souborů včetně jejich elektronické podoby, zvukových a zvukově obrazových záznamů, korespondenční kurzy, organizování a vedení seminářů, přednášek a soutěží, vyučování a vzdělávání, poskytování informací o výchově a vzdělávání, agenturní činnost v oblasti kultury, poskytování informací o možnostech rozptýlení, zábavy a vzdělávání, organizování kulturních nebo vzdělávacích výstav a soutěží, elektronické publikování a vydávání elektronických časopisů, periodik a knih s názvem, jehož základ tvoří slovo ano, tvorba rozhlasových a televizních pořadů; (42) tvorba software, programování, aktualizace a údržba programového vybavení, programování internetových databázových systémů a internetových aplikací, tvorba multimediálních dokumentů, prezentací, aplikací, katalogů apod., konstrukce WWW prezentací, tvorba informačních databází, hosting webových stránek, převádění médií do elektronické podoby, tvorba elektronických časopisů, periodik a knih spadající do této třídy.
- (730) **Babiš Andrej Ing.**, Františka Zemana 876, Praha-západ, Průhonice, 25243, CZ
(740) Ing. Václav Kratochvíl, Husníkova 2086/22, Praha 5, 15800

(210) **O-494186**
(220) 05.04.2012
(320) 05.04.2012
(511) 9, 16, 35, 38, 41, 42
(540)

ANO!
2011

- (510) (9) data, databáze a jiné informační produkty na nosičích dat a v elektronických datových, informačních telekomunikačních sítích

všeho druhu, nosiče dat všeho druhu spadající do třídy 9, elektronické a datové sítě, multimediální aplikace, elektronická periodika, počítače, programové vybavení pro informační technologie a pro komunikaci, programové vybavení umožňující elektronické obchodování, nahrání software; (16) periodický a neperiodický tisk, časopisy, fotografie, kalendáře, kancelářské potřeby s výjimkou nábytku, katalogy, knihy, noviny, papírenské výrobky, prospekty, mapy, obtisky, pohlednice, reprodukce, samolepky, tiskoviny, reklamní, propagační a uživatelské výrobky z papíru spadající do této třídy, informační, reklamní a propagační tiskoviny, papírové a plastové tašky, tužky, těžítka; (35) pomoc při řízení obchodní činnosti, obchodní administrativa, kancelářské práce, reklamní, propagační a marketingová činnost, průzkum a vyhodnocování trhu, informační komerční kancelář, poskytování obchodních nebo podnikatelských informací, překlad informací do počítačové databáze, zprostředkovatelská činnost v oblasti výše uvedených služeb, činnost podnikatelských a organizačních poradců, dodavatelské služby pro třetí osoby, dovozní a vývozní kancelář, rozšiřování a zasilání reklamních materiálů zákazníkům, prezentace služeb na Internetu, komerční využití Internetu v oblastech komerčních internetových médií a vyhledávacích služeb, prezentace uživatelů na stránkách World Wide Web a počítačové sítě Internet, public relations, direct mailové služby, pořádání výstav, veletrhů a propagačních akcí pro obchodní a reklamní účely; (38) elektronická pošta, počítačová komunikace, přenos zpráv a obrazových informací pomocí počítače, distribuce informací pomocí komunikace mezi sítěmi, přenos informací po Internetu, služby přenosu publikací na nosičích přenášených po síti, přenos zpráv a obrazových informací pomocí počítače, šíření elektronických časopisů, periodik a knih v elektronické podobě; (41) nakladatelská a vydavatelská činnost, vydávání knih, publikací a časopisů s názvem, jehož základ tvoří slovo ano, vydávání audiovizuálních děl, datových souborů včetně jejich elektronické podoby, zvukových a zvukově obrazových záznamů, korespondenční kurzy, organizování a vedení seminářů, přednášek a soutěží, vyučování a vzdělávání, poskytování informací o výchově a vzdělávání, agenturní činnost v oblasti kultury, poskytování informací o možnostech rozptýlení, zábavy a vzdělávání, organizování kulturních nebo vzdělávacích výstav a soutěží, elektronické publikování a vydávání elektronických časopisů, periodik a knih s názvem, jehož základ tvoří slovo ano, tvorba rozhlasových a televizních pořadů; (42) tvorba software, programování, aktualizace a údržba programového vybavení, programování internetových databázových systémů a internetových aplikací, tvorba multimediálních dokumentů, prezentací, aplikací, katalogů apod., konstrukce WWW prezentací, tvorba informačních databází, hosting webových stránek, převádění médií do elektronické podoby, tvorba elektronických časopisů, periodik a knih spadající do této třídy.

- (590) Barevná
(730) **Babiš Andrej Ing.**, Františka Zemana 876, Praha-západ, Průhonice, 25243, CZ
(740) Ing. Václav Kratochvíl, Husníkova 2086/22, Praha 5, 15800

- (210) **O-494190**
(220) 05.04.2012
(320) 05.04.2012
(511) 9, 10
(540)

YOUCUPS

- (510) (9) data, databáze a jiné informační produkty na magnetických nosičích, související software a hardware, nosiče dat všeho druhu vyjma nosičů papírových, zejména audiokazety, videokazety, CD nosiče, DVD nosiče, elektronické sítě, multimediální aplikace, 3D animace, multimediální informační katalogy, elektronický vyhledávač; (10) erotické pomůcky elektricky vybavené, zejména masážní vibrační strojky, elektrické nafukovací panny, elektrické vakuové pumpy, vibrátory, vagíny, vibrační kuličky, erotické pomůcky elektricky nevybavené, zejména nafukovací panny, vakuové pumpy, vagíny, dilda - napodobeniny penisu bez elektrického pohonu.
(730) **Virtshop CZ s.r.o.**, Letců 1005/4, Hradec Králové, 50002, CZ

- (210) **O-494192**
(220) 05.04.2012

- (320) 05.04.2012
(511) 31, 32, 33
(540)

**Dobré
Víněčko**

- (510) (31) zemědělské, zahradní a lesnické produkty; (32) pivo; (33) alkoholické nápoje, víno.
(590) Barevná
(730) **Vítková Petra**, Průhonská 272, Praha 6, 16400, CZ

- (210) **O-494196**
(220) 05.04.2012
(320) 05.04.2012
(511) 6, 19, 37
(540)

OKNA EU

- (510) (6) okna, dveře a zimní zahrady z kovu; (19) okna, dveře a zimní zahrady z plastů, dřeva a skla; (37) montáž oken, dveří a zimních zahrad.
(590) Barevná
(730) **OKNA.EU s.r.o.**, Legii 2062/46, Říčany, 25101, CZ

- (210) **O-494236**
(220) 06.04.2012
(320) 06.04.2012
(511) 5, 32, 33
(540)

NOT FOR ALL

- (510) (5) nápoje pro léčebné účely, zejména s obsahem lecitinu, vitamínů a jiných posilujících látek, potraviny a jiné dietetické výrobky pro léčebné účely, posilující a povzbuzující prostředky pro léčebné účely, nutriční doplňky pro léčebné účely, lithná voda pro léčebné účely, nápoje iontové pro léčebné účely, selterská voda pro léčebné účely, voda obsahující lithium pro léčebné účely, energetické nápoje pro léčebné účely; (32) iontové a energetické nápoje, vody minerální (přírodní nebo umělé), šumivé nápoje a jiné nealkoholické nápoje, ovocné a zeleninové nápoje a šťávy obcerstvující, sirupy a jiné přípravky k výrobě nápojů, aperitivy nealkoholické, citronády, hroznový mošt (nekvašený), jablečný mošt (nealkoholický), koktejly nealkoholické, lithná voda, mandlové mléko (jako nápoj), minerální vody (nápoje), mošty, nápoje syrovátkové, nealkoholické nápoje, nealkoholické výtažky z ovoce, nektary ovocné (nealkoholické), orgeada (nealkoholický nápoj), ovocné šťávy, pивní mladinka, rajčatová šťáva (nápoj), selterská voda, minerálky, sirupy na výrobu nápojů, sirupy pro limonády, sladové nápoje, sladové pivo, piva, lehká piva a ležáky, stolové vody, šerbety (nápoje), šerbety (slazené ovocné nápoje), šumivé vody, vody sodové, voda obsahující lithium, vody (nápoje), vody stolní, zázvorové pivo, zeleninové šťávy (nápoje), soda; (33) alkoholické esence, alkoholické výtažky z ovoce, alkoholové extrakty, anýzový likér, aperitivy, arak (likér), brandy, curacao (pomerančový likér), destilované nápoje, digestiva (likéry a pálenky), digestiva (likéry hořké), esence do lihovin, extrakty alkoholové, gin, griotka, hruškový mošt (s alkoholem), jablečné mošty (s alkoholem), koktejly, lihoviny, likér anýzový, likéry, matolinové víno, medovina, mentolový likér, pálenky, rum, lihoviny z rýže, saké, víno, víno rýžové, vodka, whisky, alkoholické nápoje (s výjimkou pív).
(730) **EL NINO, a.s.**, Ovocný trh 572/11, Praha 1, 11000, CZ

- (210) **O-494244**
(220) 06.04.2012
(320) 06.04.2012
(511) 29, 30, 43

- (540) **Lusatia quality**
- (510) (29) maso, ryby, drůbež, zvěřina, masné a uzenářské výrobky, masné a uzenářské konzervy, masové rosoly, polévkové výtažky z masa a kostí, vše vyrobeno z drůbežního masa nebo za použití drůbežního masa, hotová jídla, polohotová jídla a saláty sestávající v podstatě z masa, masných výrobků, uzenářských výrobků nebo z drůbeže, s přídavkem těstovin nebo brambor nebo rýže nebo zeleniny, konzervované, sušené a vařené ovoce a zelenina, rybí, ovocné a zeleninové rosoly, zavařeniny, želé, džemy, kompoty, vejce, mléko, mléčné výrobky, máslo, sýry, smetana, jogurt, mléko v prášku k účelům výživy, jedlé oleje a jedlé tuky, rybí konzervy, uzeniny čerstvé, mražené a konzervované, masové konzervy, masové polotovary, paštiky, uzeniny všeho druhu, masné výrobky z drůbeže, čerstvé a mražené vepřové, hovězí a drůbeží maso, kompletní sortiment masných výrobků, měkká uzenina, vařená výroba, fermentované salámy s plisní i bez plisně, šunka, masa tepelně neopracovaná, uzená masa, konzervované masné výrobky, hotová jídla v konzervách, maso v konzervách, paštiky v konzervách, šunka v konzervách, párky v konzervách, mlékárenské výrobky všeho druhu, mlékárenské výrobky – sýrové speciality, tvarohy, tvarohové výrobky a smetanové krémy, výrobky obsahující luštěniny a směsi z nich, výrobky z luštěnin; (30) mlynářské, těstářenské, pekárenské a cukrářské výrobky, trvanlivé i netrvanlivé pečivo, jemné pečivo, koláče, sušenky, suchary, čokoláda, čokoládové i nečokoládové cukrovinky, bonbony, lízátko, slané tyčinky, cukrářské zákusky, obilné přípravky a vločky, moučné výrobky, těstoviny, koření, hotová jídla na bázi výrobků tř. 30, ochucené omáčky, zlepšující přípravky do chleba, pečiva a cukrářských výrobků, pekařské a cukrářské výrobky obsahující upravené mandle, ořechy a arašidy, suroviny a polotovary pro pekárenskou a cukrářskou výrobu to je zahušťovací a pojící činidla, zpracovaná mouka obsahující všechny přísady nutné pro výrobu pekařských a cukrářských výrobků, trvanlivého a jemného pečiva, potravinářské mouky, mouky z obilovin, z luštěnin, výrobky obsahující obiloviny a směsi z nich, výrobky z mouky, výrobky obsahující mouku z obilovin nebo luštěnin pro další zpracování, med, kakaové výrobky, náplně pro pekařské a cukrářské výrobky, zlepšující přípravky do chleba, pečiva a cukrářských výrobků, zejména výrobky ze sladu, odpad ze zpracovaného obilného zrna pro dospělé, děti a nemocné, výrobky expandované, extrudované včetně ostatních výrobků zdravé a racionální výživy spadající do této třídy, salátové omáčky; (43) stravovací služby (hostinská činnost), automaty (rychlé občerstvení), bary (služby), bufety, dětské jesle, domovy důchodců, hotelové služby, hotely (rezervace), závodní jídelny, jídelny, kavárny, kempy (provozování), motely (služby), turistické noclehárny, penziony, penziony pro zvířata, poskytování přechodného ubytování, prázdninové tábory (ubytovací služby), pronájem přenosných staveb, pronajímání jednacích místností, provoz hotelového ubytování, přechodné ubytování (rezervace), půjčování stanů, půjčování židlí, stolů, prostírání, nápojového skla, restaurace, rezervace penzionů, samoobslužné restaurace, ubytovací služby (hotely, penziony), pronajímání a přechodné ubytování, zásobování, opatrování zvířat v penzionech.
- (730) **Lužan s.r.o.**, Lužické náměstí 212/16, Rumburk - Rumburk 1, 40801, CZ
- (210) **O-494259**
(220) 10.04.2012
(320) 10.04.2012
(511) 21, 32, 43
(540)
- na lahve, štíty vývěsní, reklamní z porcelánu nebo skla, desky na jídelní listky, pouzdra na jídelní listky, tepelně izolační nádoby, termosky na jídlo, termosky na nápoje, krabice na jídlo; (32) aperitivy nealkoholické, nealkoholické nápoje, pivo, sladové pivo, sladové nápoje, míchané nápoje s obsahem piva, pivní limonády, výtažky z chmele na výrobu piva, přípravky na výrobu nápojů, zázvorové pivo, prášky na přípravu šumivých nápojů, příchutě na výrobu nápojů, minerální vody, limonády, šumivé nápoje, ovocné šťávy a nápoje, sirupy na výrobu nápojů; (43) barové služby, bufety, hotelové služby, rezervace hotelů, jídelny a závodní jídelny, kavárny, poskytování přechodného ubytování, poskytování gastronomických služeb, provoz hotelového ubytování, půjčování stanů, půjčování židlí, stolů, prostírání, nápojového skla, restaurace, služby spojené s provozováním pohostinství, ubytovací služby (hotely, penziony), zásobování, čepování piva.
- (730) **Heineken Česká republika, a.s.**, U Pivovaru 1, Krušovice, 27053, CZ
- (740) Kyjovský, Blažek & kolegové, advokátní kancelář, JUDr. Milan Kyjovský, Poštovská 8c, Brno, 60100
- (210) **O-494260**
(220) 10.04.2012
(320) 10.04.2012
(511) 43
(540)
- Znojemská Libuše**
- (510) (43) penziony, hotelové služby, restaurace.
(730) **Duda Travel Service s.r.o.**, Zámečnická 322/6, Znojmo, 66902, CZ
- (210) **O-494262**
(220) 10.04.2012
(320) 10.04.2012
(511) 3, 5, 35
(540)



- (510) (3) přípravky pro bělení a jiné prací prostředky, přípravky pro čištění, leštění, odmašťování a broušení, mýdla, parfumerie, vonné oleje, kosmetika, vlasové vody, zubní pasty; (5) výrobky farmaceutické, veterinářské a hygienické, diabetické přípravky pro léčebné účely, potraviny pro batolata, náplasti, obvazový materiál, dezinfekční prostředky; (35) propagační činnost, reklama, pomoc při řízení obchodní činnosti, obchodní administrativy, kancelářské práce.
- (730) **Cosmetics ATOK International s.r.o.**, Václavské nám. 870/6, Trmice, 40004, CZ
- (740) JUDr. Jan Michalec, advokát, Dobětická 10, Ústí nad Labem, 40001

- (210) **O-494263**
(220) 10.04.2012
(320) 10.04.2012
(511) 3, 5, 35
(540)



- (510) (21) zboží skleněné spadající do této třídy, zejména lahve, sklenice na pití, püllitry, poháry keramické, keramické a porcelánové tácky, porcelánové džbány, vázičky, nádoby z plastu, karafy, stolní lahve, podtácky kromě papírových a určených k prostírání, pohárky z papíru nebo umělých hmot, poháry, tácky papírové, tácy (podnosy), cestovní lahve, otvíráky
- (510) (3) přípravky pro bělení a jiné prací prostředky, přípravky pro čištění, leštění, odmašťování a broušení, mýdla, parfumerie, vonné oleje, kosmetika, vlasové vody, zubní pasty; (5) výrobky farmaceutické, veterinářské a hygienické, diabetické přípravky pro léčebné účely, potraviny pro batolata, náplasti, obvazový materiál, dezinfekční prostředky; (35) propagační činnost,

- reklama, pomoc při řízení obchodní činnosti, obchodní administrativa, kancelářské práce.
- (730) **Cosmetics ATOK International s.r.o.**, Václavské nám. 870/6, Trmice, 40004, CZ
- (740) JUDr. Jan Michalec, advokát, Dobětická 10, Ústí nad Labem, 40001

- (210) **O-494342**
(220) 12.04.2012
(320) 12.04.2012
(511) 35, 36
(540)



- (510) (35) obchodní management a podnikové poradenství, poradenství (odborné obchodní); (36) investice (kapitálové), správa majetku.
- (590) Barevná
- (730) **Safety invest, investiční společnost, a.s.**, Revoluční 3, Praha 1, 11000, CZ
- (740) Mgr. František Mészáros, Revoluční 2, Praha 1, 11000

- (210) **O-494344**
(220) 12.04.2012
(320) 12.04.2012
(511) 9, 35, 41
(540)

index firemního štěstí

- (510) (9) magnetické, elektronické a optické nosiče informací, včetně zvuku a obrazu, nahrané nebo prázdné nosiče informací, nosiče zvukových nahrávek, kompaktní disky, pásky pro zvukové záznamy, počítačový program, počítačový software, přístroje pro nahrávání zvuku, přístroje pro reprodukci zvuku, přístroje pro zesilování zvuku, zařízení na přenášení zvuku; (35) pořádání veletrhů pro obchodní a reklamní účely, aktualizování reklamních materiálů, marketingové studie, obchodní nebo podnikatelský průzkum, obchodní reklama pro třetí osoby, pronájem reklamních ploch, reklama, reklama (propagace), reklama on-line v počítačové síti, psaní reklamních textů, reklamní agentury, rozšiřování reklamních materiálů zákazníkům (letáky, prospekty, tisky, vzorky), vydávání, zveřejňování, oznámení, vyhlášení a publikování reklamních textů, rozhlasová reklama, rozšiřování reklamních nebo inzertních materiálů, služby v oblasti grafické úpravy pro reklamní účely, televizní reklama, vydávání reklamních nebo náborových, propagačních a inzertních textů, zaslání reklamních materiálů zákazníkům; (41) informace o výchově a vzdělávání, organizování a vedení konferencí, organizování a vedení kongresů, organizování a vedení seminářů, organizování a vedení sympozií, pořádání a řízení pracovních setkání (školení), organizování vzdělávacích a zábavných soutěží, pořádání a řízení školení, vyučování (výuka), vzdělávání (výchovné služby).
- (730) **INNER WINNER s.r.o.**, Václavské nám. 21, Praha 1, 11000, CZ
- (740) HKDW Legal s.r.o., Mgr. Jaromír Kalužik, LL.M., Na Příkopě 583/15, Praha 1, 11000

- (210) **O-494352**
(220) 12.04.2012
(320) 12.04.2012
(511) 25, 35, 41
(540)



- (510) (25) oděvy, obuv, pokrývky hlavy; (35) propagační činnost,

reklama, pomoc při řízení obchodní činnosti, obchodní administrativa, kancelářské práce, pronájem reklamních ploch a materiálů, poradenství v propagační činnosti; (41) sportovní a kulturní aktivity, zábava, vzdělávání, výchova dětí a mládeže, provozování sportovního kubu, provozování tělovýchovných zařízení, pořádání tělovýchovných utkání, pořádání kurzů, činnost sportovních instruktorů.

- (730) **Barbarian Vikings, občanské sdružení**, Vřesová 680/15, Praha 8, 18100, CZ

- (210) **O-494399**
(220) 16.04.2012
(320) 16.04.2012
(511) 9, 16, 35, 38, 41
(540)

KOUZELNÉ BYLINKY

- (510) (9) veškeré nosiče informací v rozsahu třídy 9; (16) tiskoviny, periodické a neperiodické publikace všeho druhu zařazené do této třídy, např. noviny, časopisy, periodika, knihy, katalogy, plakáty, fotografie, kalendáře, samolepky, propagační tiskoviny, papír, lepenka a výrobky z těchto materiálů, kancelářské výrobky v rámci třídy; (35) reklamní a marketingová činnost, inzerce, průzkum trhu, obchodní nebo podnikatelský průzkum, obchodní poradenství a konzultace, obchodní strategie, předvádění zboží, distribuce vzorků zboží, zaslání reklamních výrobků a materiálů zákazníkům, pronájem reklamní plochy, organizování a pořádání reklamních a obchodních akcí, obchodní zprostředkování a pomoc při řízení obchodní činnosti, obchodní zastoupení podnikatelských subjektů, poskytování obchodních a podnikatelských informací, automatizované zpracování a správa obchodních dat, administrativní služby, maloobchodní, velkoobchodní a elektronický prodej zdravotních či hygienických potřeb, kosmetiky, oděvů, obuvi a potřeb pro domácnost nebo kuchyň; (38) spoje (komunikace), služby spočívající v rozšiřování rozhlasových a televizních programů, televizní vysílání, vysílání teletextu, šíření elektronického programového průvodce (EPG), informační služby v datových sítích související s televizním vysíláním, šíření informací prostřednictvím datových sítí, šíření audiovizuálních děl, výměna zpráv, šíření, výměna nebo získávání zpráv a informací všemi technickými způsoby, komunikace, poradenská činnost v oblasti sdělovacích prostředků a telekomunikací, informační kancelář, pronájem komunikačních míst a techniky, organizační zabezpečování televizního vysílání; (41) výchova, vzdělávání, zábava, sportovní a kulturní aktivity, tvorba a výroba televizních pořadů, televizní zpravodajství, televizní a filmová produkce, nakladatelská a vydavatelská činnost, ediční činnost, publikační činnost, nahrávání nosičů zvukových a/nebo obrazových, agenturní činnost v oblasti kultury, tvorba, výroba a šíření audiovizuálních děl, půjčování nahranych a nenahranych nosičů, zvukových a/nebo obrazových záznamů, výchovná a zábavní činnost, pořádání společenských, zábavních, soutěžních a výstavních akcí, zprostředkovatelská činnost v uvedených oblastech.

- (730) **JOHN SMITH INC**, 24 De Castro Street, Road Town, Wickhams Cay I, Tortola, GB
- (740) PatentCentrum Sedlák & Partners s.r.o., Husova 5, České Budějovice, 37001

- (210) **O-494413**
(220) 16.04.2012
(320) 16.04.2012
(511) 35, 41, 43
(540)

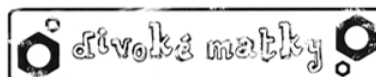

- (510) (35) organizování reklamních a komerčních výstav, psaní reklamních textů, reklama, reklamní agentury, televizní reklama, obchodní vedení umělecké agentury; (41) divadlo, školky, praktické cvičení, estrády, filmová produkce kromě reklamní, filmová projekce, fotografování, gymnastický výcvik, výchovně-zábavní klubové služby, služby klubu zdraví (zdravotní a výchovně cvičení), pořádání koncertů, organizování představení,

organizování kulturních a vzdělávacích výstav, zábavní parky, plánování a organizování večírků, psaní scénářů, televizní zábava, psaní textů kromě reklamních; (43) kavárny.

(730) **Liška Boková Kristýna**, Březinova 13, Praha 8, 18600, CZ
Zikmundovská Barbora, Hybešova 2, Praha 8, 18600, CZ

(210) **O-494414**

(220) 16.04.2012

(320) 16.04.2012

(511) 35, 38, 41

(540) **Rádio Krokodýl - hraje Vám hit za hitem**

(510) (35) reklamní, inzertní a propagační činnost, prodej reklamního času, reklama v rádiu, novinách, časopisech, Internetu, inzerce poštou, prezentace výrobků v komunikačních médiích pro účely maloobchodu, pomoc při řízení obchodní činnosti, poradenství v obchodní činnosti, obchodní nebo podnikatelské informace, obchodní reklama pro třetí osoby, organizování komerčních nebo reklamních výstav, pořádání veletrhů pro obchodní a reklamní účely, pronájem reklamní doby v komunikačních médiích, obchodní průzkum, průzkum trhu, předvádění (služby modelek) pro reklamní účely a podporu prodeje, příprava inzertních sloupků, psaní reklamních textů, reklama, reklama (propagace), reklama on-line v počítačové síti, reklamní agentury, zaslání reklamních materiálů zákazníkům, pronájem reklamních ploch, psaní, vydávání, zveřejňování, vyhlášení a publikování reklamních textů, rozhlasová reklama, rozšiřování reklamních materiálů zákazníkům (letáky, prospekty, tisky, vzorky), služby v oblasti grafické úpravy pro reklamní účely, marketingové studie, styky s veřejností, umělci (agentury), venkovní reklama, vydávání reklamních nebo náborových, propagačních a inzertních textů; (38) rozhlasové vysílání, vysílání po Internetu, rozšiřování rozhlasového vysílání, rozšiřování vysílání po Internetu, elektronická pošta, elektronické nástěnky (telekomunikační služby), počítačová komunikace, poskytování internetových diskusních fór, elektronická pošta, přenos zpráv a obrazových informací pomocí počítače, informace o telekomunikacích, rádiové vysílání, výzvy (služby poskytované rádiem, telefonem nebo jinými elektronickými komunikačními prostředky), zaslání zpráv; (41) agentury (umělecké módní), diskotéky (služby), organizování soutěží (vzdělávacích nebo zábavných), organizování sportovních soutěží, plánování a organizování večírků, organizace a pořádání koncertů, pořádání soutěží krásy, psaní scénářů, rozhlasová zábava, výroba rozhlasových a televizních programů, organizování sportovních, vzdělávacích a zábavných soutěží, zábava (služby), zábava, pobavení, živé představení, organizování živých vystoupení.

(730) **NONSTOP s.r.o.**, M. Hübnerové 12, Brno, 62100, CZ

(210) **O-494415**

(220) 16.04.2012

(320) 16.04.2012

(511) 35, 38, 41

(540) **Rádio Krokodýl - hit za hitem**

(510) (35) reklamní, inzertní a propagační činnost, prodej reklamního času, reklama v rádiu, novinách, časopisech, Internetu, inzerce poštou, prezentace výrobků v komunikačních médiích pro účely maloobchodu, pomoc při řízení obchodní činnosti, poradenství v obchodní činnosti, obchodní nebo podnikatelské informace, obchodní reklama pro třetí osoby, organizování komerčních nebo reklamních výstav, pořádání veletrhů pro obchodní a reklamní účely, pronájem reklamní doby v komunikačních médiích, obchodní průzkum, průzkum trhu, předvádění (služby modelek) pro reklamní účely a podporu prodeje, příprava inzertních sloupků, psaní reklamních textů, reklama, reklama (propagace), reklama on-line v počítačové síti, reklamní agentury, zaslání reklamních materiálů zákazníkům, pronájem reklamních ploch, psaní, vydávání, zveřejňování, vyhlášení a publikování reklamních textů, rozhlasová reklama, rozšiřování reklamních materiálů zákazníkům (letáky, prospekty, tisky, vzorky), služby v oblasti grafické úpravy pro reklamní účely, marketingové studie, styky s veřejností, umělci (agentury), venkovní reklama, vydávání reklamních nebo náborových, propagačních a inzertních textů; (38) rozhlasové vysílání, vysílání po Internetu, rozšiřování rozhlasového vysílání, rozšiřování vysílání po

Internetu, elektronická pošta, elektronické nástěnky (telekomunikační služby), počítačová komunikace, poskytování internetových diskusních fór, elektronická pošta, přenos zpráv a obrazových informací pomocí počítače, informace o telekomunikacích, rádiové vysílání, výzvy (služby poskytované rádiem, telefonem nebo jinými elektronickými komunikačními prostředky), zaslání zpráv; (41) agentury (umělecké módní), diskotéky (služby), organizování soutěží (vzdělávacích nebo zábavných), organizování sportovních soutěží, plánování a organizování večírků, organizace a pořádání koncertů, pořádání soutěží krásy, psaní scénářů, rozhlasová zábava, výroba rozhlasových a televizních programů, organizování sportovních, vzdělávacích a zábavných soutěží, zábava (služby), zábava, pobavení, živé představení, organizování živých vystoupení.

(730) **NONSTOP s.r.o.**, M. Hübnerové 12, Brno, 62100, CZ

(210) **O-494457**

(220) 17.04.2012

(320) 17.04.2012

(511) 29, 30

(540)



(510) (29) ovoce a zelenina a brambory konzervované, mražené, sušené a zavařené, želé, džemy, kompoty, vejce a výrobky z vajec, máslo, mléko a mléčné výrobky, smetana, jogurty, oleje a tuky jedlé, náhražky tuků, sója - sojové boby konzervované, tofu, sójová semena konzervovaná jako potrava, mák zpracovaný, zpracované ořechy a arašidy a výrobky z nich, polévky, bujóny, vývary; (30) potraviny rostlinného původu připravené pro konzumaci nebo konzervování, káva, čaj, kakao, čokoláda, nápoje čokoládové, čajové, kakaové nebo kávové, cukr, rýže, tapioka, kávové náhražky, med, pečivo, chléb, pekařské výrobky, sušenky, cukrovinky, bonbóny, žvýkačky, ne pro lékařské účely, sirup melasový, droždí pro kynutí, sůl, hořčice, ocet, stimulanty pro zlepšení chutě, dressingy k ochucení, koření, zmrzlina, slané a sladké zákusky, mouka, moučné nebo obilné výrobky, kukuřičná mouka, kukuřičné vločky a výrobky z nich, těstoviny, prášky do pečiva, potraviny nebo pokrmy z mouky nebo obilí, cereálie, mšlí.

(590) Barevná

(730) **PS BOHEMIA s.r.o.**, Dolní 228, Šilheřovice, 74715, CZ

(740) Advokátní kancelář Miketa a partneři, Mgr. Roman Krakovka, Jaklovecká 1249/18, Slezská Ostrava, 71000

(210) **O-494463**

(220) 17.04.2012

(320) 17.04.2012

(511) 3, 5, 16, 21

(540)

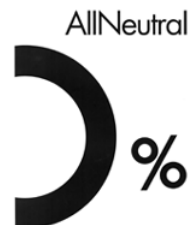

(510) (3) čisticí prostředky, přípravky na bělení a další prostředky, vše pro praní, přípravky na udržování tkanin, změkčovačů, přípravky na odstraňování skvrn, osvěžující přípravky pro použití na oblečení a textil, mýdla pro zjasnění textilií, přípravky pro praní oblečení a textilu v ruce, škrob na prádlo, čisticí, lešticí, odmašťovací a abrazivní přípravky pro domácnost, přípravky na mytí nádobí, tekuté přípravky na mytí, ubrusy napuštěné přípravky na látkami pro čištění a leštění, mýdla, přípravky na mytí rukou a těla, voňavkářství, toaletní voda, voda po holení, kolínská voda, esenciální oleje, deodoranty a antiperspiranty pro osobní potřebu, přípravky o péči pokožky hlavy a vlasů, šampóny a kondicionéry, barvy na vlasy, výrobky pro úpravu

vlasů, zubní pasta, ústní voda, nikoliv pro lékařské účely, přípravky pro péči o ústa a zuby, neléčivé toaletní přípravky, přípravky do koupele a do sprchy, přípravky pro péči o pleť, oleje, krémy, masti, pleťové krémy a vody pro péči o pleť, přípravky na holení, přípravky před holením a po holení, depilační přípravky, přípravky na opalování a ochranu před sluncem, kosmetika, make-up a odličovací přípravky, vazelína pro péči o pleť, přípravky pro péči o rty, pudr, vata a vatové tyčinky pro kosmetické účely, kosmetické polštářky, kapesníky nebo ubrousky, navlhčené nebo napuštěné čisticí polštářky, kapesníky nebo ubrousky, zkrášlující masky, pleťové zábalý, mýdlo s léčivými účinky, dezinfekční mýdla a gely, přípravky na čištění, péči, zkrášlování a ošetření pleti, vlasové pokožky a vlasů; (5) dezinfekční prostředky, hygienické přípravky pro osobní hygienu s výjimkou toaletních potřeb, přípravky pro hubení škůdců, hmyzu a škodlivých zvířat, fungicidy, germicidy, bakteriocidní prostředky, přípravky na hubení parazitů, algicidy, insekticidy, přípravky na hubení plevelů, deodoranty, jiné než pro osobní potřebu, repelenty proti hmyzu, čisticí materiály napuštěné dezinfekčními prostředky, dezinfekční prostředky, jiné než dezinfekční mýdla pro použití v domácnosti, ubrousky napuštěné dezinfekčními prostředky; (16) jednorázové výrobky pro kojence a děti, jednorázové plenky a ubrousky, jednorázové penkové vložky, jednorázové prádlo zejména z papíru, jednorázové utěrky a ubrousky; (21) neelektrické nástroje a pomůcky, všechny pro čisticí účely, utěrky pro čištění, utírání prachu a leštění, napuštěné utěrky pro čištění, utírání prachu a leštění, dávkovače mýdla, papírových ručníků a toaletního papíru, kartáče, polštářky na drhnutí a čištění, houby a stěrky pro použití v domácnosti i osobní užití.

(730) **Unilever N.V.**, Weena 455, Rotterdam 3013 AL, NL
(740) Baker & McKenzie v.o.s., advokátní kancelář, JUDr. Jiří Čermák, advokát, Klimentská 46/1216, Praha 1, 11002

(210) **O-494464**
(220) 17.04.2012
(320) 12.12.2011
(511) 3, 5, 16, 21
(540)

ALLNEUTRAL

(510) (3) čisticí prostředky, přípravky na bělení a další prostředky, vše pro praní, přípravky na udržování tkanin, změkčovadla, přípravky na odstraňování skvrn, osvěžující přípravky pro použití na oblečení a textil, mýdla pro zjasnění textilií, přípravky pro praní oblečení a textilu v ruce, škrob na prádlo, čisticí, lešticí, odmašťovací a abrazivní přípravky pro domácnost, přípravky na mytí nádobí, tekuté přípravky na mytí, ubrousky napuštěné přípravky a látkami pro čištění a leštění, mýdla, přípravky na mytí rukou a těla, voňavkářství, toaletní voda, voda po holení, kolínská voda, esenciální oleje, deodoranty a antiperspiranty pro osobní potřebu, přípravky o péči pokožky hlavy a vlasů, šampóny a kondicionéry, barvy na vlasy, výrobky pro úpravu vlasů, zubní pasta, ústní voda, nikoliv pro lékařské účely, přípravky pro péči o ústa a zuby, neléčivé toaletní přípravky, přípravky do koupele a do sprchy, přípravky pro péči o pleť, oleje, krémy, masti, pleťové krémy a vody pro péči o pleť, přípravky na holení, přípravky před holením a po holení, depilační přípravky, přípravky na opalování a ochranu před sluncem, kosmetika, make-up a odličovací přípravky, vazelína pro péči o pleť, přípravky pro péči o rty, pudr, vata a vatové tyčinky pro kosmetické účely, kosmetické polštářky, kapesníky nebo ubrousky, navlhčené nebo napuštěné čisticí polštářky, kapesníky nebo ubrousky, zkrášlující masky, pleťové zábalý, mýdlo s léčivými účinky, dezinfekční mýdla a gely, přípravky na čištění, péči, zkrášlování a ošetření pleti, vlasové pokožky a vlasů; (5) dezinfekční prostředky, hygienické přípravky pro osobní hygienu s výjimkou toaletních potřeb, přípravky pro hubení škůdců, hmyzu a škodlivých zvířat, fungicidy, germicidy, bakteriocidní prostředky, přípravky na hubení parazitů, algicidy, insekticidy, přípravky na hubení plevelů, deodoranty, jiné než pro osobní potřebu, repelenty proti hmyzu, čisticí materiály napuštěné dezinfekčními prostředky, dezinfekční prostředky, jiné než dezinfekční mýdla pro použití v domácnosti, ubrousky napuštěné dezinfekčními prostředky; (16) jednorázové výrobky pro kojence a děti, jednorázové plenky a ubrousky, jednorázové penkové vložky, jednorázové prádlo zejména z papíru, jednorázové utěrky a ubrousky; (21) neelektrické nástroje a pomůcky, všechny pro čisticí účely, utěrky pro čištění, utírání

prachu a leštění, napuštěné utěrky pro čištění, utírání prachu a leštění, dávkovače mýdla, papírových ručníků a toaletního papíru, kartáče, polštářky na drhnutí a čištění, houby a stěrky pro použití v domácnosti i osobní užití.

(730) **Unilever N.V.**, Weena 455, Rotterdam 3013 AL, NL
(740) Baker & McKenzie v.o.s., advokátní kancelář, JUDr. Jiří Čermák, advokát, Klimentská 46/1216, Praha 1, 11002

(210) **O-494480**
(220) 17.04.2012
(320) 17.04.2012
(511) 3, 14, 16, 18
(540)



(510) (3) parfémy, kosmetické výrobky, krémy, balzámy neléčivé (léčivé balzámy tř. 5); (14) odznáčky ze vzácných a drahých kovů, šperky, bižuterie, hodinky, náramky, řetízky, manžetové knoflíky, spona na kravaty; (16) tašky z papíru nebo PVC, reklamní transparenty z papíru nebo lepenky, reklamní předměty spadající do tř. 16, plakáty, katalogy, vizitky, letáky; (18) kosmetické taštičky.

(730) **Jan Švarc**, Malostranské náměstí 272/1, Praha 1, 11000, CZ

(210) **O-494490**
(220) 18.04.2012
(320) 18.04.2012
(511) 35, 41
(540)

Program



3G - tři generace

(510) (35) propagace dobrovolnického programu; (41) dobrovolnický program pro seniory, propojující 3 generace.

(590) Barevná
(730) **HESTIA, o.s.**, Na Pořiči 12, Praha 1, 11000, CZ

(210) **O-494491**
(220) 18.04.2012
(320) 18.04.2012
(511) 35, 41
(540)

Křesadlo - Cena pro obyčejné lidi, kteří dělají neobyčejné věci.

(510) (35) propagace a zviditelňování dobrovolnictví; (41) dobrovolnické ocenění slavnostně předávané v Praze a regionech ČR.

(730) **HESTIA, o.s.**, Na Pořiči 12, Praha 1, 11000, CZ

(210) **O-494552**
(220) 19.04.2012
(320) 19.04.2012
(511) 35, 36, 37

- (540) 
(510) (35) činnost podnikatelských, organizačních a ekonomických poradců; (36) realitní činnost, správa nemovitostí, pronájem nemovitostí (bytů, kanceláří), zprostředkování prodeje nemovitostí, obchodování s nemovitostmi, investorská činnost v oblasti výstavby, činnost finančních poradců; (37) developerská činnost v oblasti stavebnictví.
(730) **Roofs Development, s.r.o.**, Pražská 55, Jílové u Prahy, okres Praha-západ, 25401, CZ
(740) Advokátní kancelář Vyšanská, Majer s.r.o., JUDr. Jana Vyšanská Ph.D., advokát, Korunní 810, Praha 10, 10100
-

- (210) **O-494553**
(220) 19.04.2012
(320) 19.04.2012
(511) 35, 36, 37
(540)



- (510) (35) činnost podnikatelských, organizačních a ekonomických poradců; (36) realitní činnost, správa nemovitostí, pronájem nemovitostí (bytů, kanceláří), zprostředkování prodeje nemovitostí, obchodování s nemovitostmi, investorská činnost v oblasti výstavby, činnost finančních poradců; (37) developerská činnost v oblasti stavebnictví.
(730) **Nobelium D1 s.r.o.**, Pražská 55, Jílové u Prahy, 25401, CZ
(740) Advokátní kancelář Vyšanská, Majer s.r.o., JUDr. Jana Vyšanská Ph.D., advokát, Korunní 810, Praha 10, 10100
-

- (210) **O-494554**
(220) 19.04.2012
(320) 19.04.2012
(511) 35, 36, 37
(540)



- (510) (35) činnost podnikatelských, organizačních a ekonomických poradců; (36) realitní činnost, správa nemovitostí, pronájem nemovitostí (bytů, kanceláří), zprostředkování prodeje nemovitostí, obchodování s nemovitostmi, investorská činnost v oblasti výstavby, činnost finančních poradců; (37) developerská činnost v oblasti stavebnictví.
(730) **B.C.D. s.r.o.**, Pražská 55, Jílové u Prahy, okres Praha-západ, 25401, CZ
(740) Advokátní kancelář Vyšanská, Majer s.r.o., JUDr. Jana Vyšanská Ph.D., advokát, Korunní 810, Praha 10, 10100
-

- (210) **O-494555**
(220) 19.04.2012
(320) 19.04.2012
(511) 35, 36, 37
(540)

Zahrady Nad Rokytkou

- (510) (35) činnost podnikatelských, organizačních a ekonomických poradců; (36) realitní činnost, správa nemovitostí, pronájem nemovitostí (bytů, kanceláří), zprostředkování prodeje nemovitostí, obchodování s nemovitostmi, investorská činnost v oblasti výstavby, činnost finančních poradců; (37) developerská činnost v oblasti stavebnictví.
(730) **Rokytky Park B2 group, s.r.o.**, Pražská 55, Jílové u Prahy, 25401, CZ
(740) Advokátní kancelář Vyšanská, Majer s.r.o., JUDr. Jana Vyšanská Ph.D., advokát, Korunní 810, Praha 10, 10100
-

- (210) **O-494556**
(220) 19.04.2012
(320) 19.04.2012
(511) 35, 36, 37
(540)



- (510) (35) činnost podnikatelských, organizačních a ekonomických poradců; (36) realitní činnost, správa nemovitostí, pronájem nemovitostí (bytů, kanceláří), zprostředkování prodeje nemovitostí, obchodování s nemovitostmi, investorská činnost v oblasti výstavby, činnost finančních poradců; (37) developerská činnost v oblasti stavebnictví.
(730) **Rokytky Gardens C1 group, s.r.o.**, Pražská 55, Jílové u Prahy, 25401, CZ
(740) Advokátní kancelář Vyšanská, Majer s.r.o., JUDr. Jana Vyšanská Ph.D., advokát, Korunní 810, Praha 10, 10100
-

- (210) **O-494557**
(220) 19.04.2012
(320) 19.04.2012
(511) 35, 36, 37
(540)



- (510) (35) činnost podnikatelských, organizačních a ekonomických poradců; (36) realitní činnost, správa nemovitostí, pronájem nemovitostí (bytů, kanceláří), zprostředkování prodeje nemovitostí, obchodování s nemovitostmi, investorská činnost v oblasti výstavby, činnost finančních poradců; (37) developerská činnost v oblasti stavebnictví.
(730) **Rokytky Estate D2 group, s.r.o.**, Pražská 55, Jílové u Prahy, 25401, CZ
(740) Advokátní kancelář Vyšanská, Majer s.r.o., JUDr. Jana Vyšanská Ph.D., advokát, Korunní 810, Praha 10, 10100
-

- (210) **O-494563**
(220) 19.04.2012
(320) 19.04.2012
(511) 5, 34
(540)

ALIEN

- (510) (5) farmaceutické a veterinářské výrobky, hygienické výrobky pro léčebné účely, dietní potraviny a dietetické přípravky pro léčebné nebo veterinární účely, potravní doplňky pro lidskou potřebu a pro zvířata, náplasti, obvazový materiál, materiály pro plombování zubů a pro zubní otisky, dezinfekční přípravky, výrobky pro hubení škodlivých zvířat, fungicidy, herbicidy; (34) tabák, potřeby pro kuřáky, zápalky.

- (730) **TRAFFIC a.s.**, Fáblovka 568, Pardubice, 53352, CZ
(740) **KOREJZOVÁ & SPOL.**, v.o.s., JUDr. Petra Korejzová, Korunní 810/104 E, Praha 10, 10100

- (210) **O-494567**
(220) 19.04.2012
(320) 19.04.2012
(511) 34, 35
(540)

USAMIX

- (510) (34) elektronické cigarety, elektronická zařízení na inhalaci nikotinu, elektronické cigaretové náplně nikotinové i beznikotinové, elektronické cigaretové rozprašovače, elektronické cigaretové rozprašovače do auta, tabák, tabákové náhražky, cigarety, doutníky, krátké doutníky, cigarety s obsahem tabákových náhražek, s výjimkou cigaret pro léčebné účely, byliny na kouření spadající do této třídy, šňupavý tabák, žvýkací tabák, cigaretové filtry, cigaretový papír, bloky cigaretových papírků, papíry do dýmek, cigaretové dutinky, cigaretové špičky s výjimkou špiček z drahých kovů, náustky na cigaretové špičky, hroty na špičky na doutníky a cigarety, strojky na plnění cigaret, čističe dýmek, kuřácké soupravy, dýmky, stojany na dýmky, popelníky, s výjimkou popelníků z drahých kovů, odězavače doutníkových špiček, pouzdra na tabák, dózy na tabák, s výjimkou dóz z drahých kovů, tabatěrky, s výjimkou tabatěrek z drahých kovů, křesadla, zápalky, zápalkové krabičky, s výjimkou krabiček z drahých kovů, držáky na zápalky, s výjimkou držáků z drahých kovů, zapalovače, náplně do zapalovačů; (35) obchodní a zprostředkovatelská činnost s výrobky ve třídě 34 včetně internetového prodeje, marketing.
(730) **Černý Pavel**, Masarykovo náměstí 1/6, Brandýs nad Labem, 25001, CZ
(740) Patentová a známková kancelář, Ing. Jaromír Příkryl, Včelín 1161, Hulín, 76824

- (210) **O-494615**
(220) 20.04.2012
(320) 20.04.2012
(511) 9, 16, 35, 41, 42
(540)

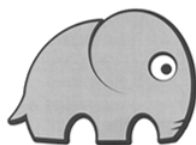

MegaJob

- (510) (9) počítačový software, počítačové databáze a počítačový software pro zadávání, ukládání, zpracovávání a vyhledávání informací týkajících se podnikání v oblasti personálních služeb a vyhledávání nových pracovníků, software pro hodnocení a vzdělávání zaměstnanců a uchazečů o práci, software pro použití v oblasti řízení lidských zdrojů, software pro použití v oblasti vyhledávání nových pracovníků; (16) periodické a neperiodické tiskoviny včetně propagačních, reklamních a inzertních materiálů, papír, lepenka a výrobky z těchto materiálů, které nejsou zařazeny do jiných tříd, papírenské zboží, novoročenky, vizitky, kalendáře, plakáty, letáky, prospekty, katalogy, pásky lepicí, samolepky, samolepicí papírové fólie, lepidla pro papírenství a pro domácnost, fotografie, pohlednice, reprodukce uměleckých a autorských děl, potřeby pro umělce, učební a školní potřeby a pomůcky s výjimkou přístrojů, potřeby pro knižní vazby, knihy, monografie, umělecké publikace, knihařské výrobky a ostatní polygrafické výrobky zařazené ve tř. 16; (35) propagační, inzertní a reklamní činnost, pomoc při řízení obchodní činnosti, obchodní poradenské služby, ekonomické poradenství, počítačové zpracování informací, průzkumy trhu, marketingové služby, inzerce a poskytování obchodních informací prostřednictvím všech druhů médií, vydávání reklamních a inzertních textů, personální služby, nábor zaměstnanců, služby zprostředkovatelné práce, provádění psychologických testů pro výběr pracovníků, služby hodnocení a výběru uchazečů o práci, personální řízení a poradenství v oblasti zdrojů, služby řízení kariérního rozvoje, poradenství v oblasti zaměstnanosti, převádění zaměstnanců, služby vedení životopisů,

služby srovnávání životopisů; (41) organizování zábavy, sportovních a kulturních aktivit, pořádání a organizování kurzů, konferencí, seminářů a školení v oblasti personálních služeb, instruktážní výcvik týkající se obchodní činnosti a zpracování dat, školení pro zaměstnance, zajišťování kvalifikačních kurzů, vzdělávací a výukové služby; (42) hosting webových stránek, tvorba a správa webových stránek, tvorba a pronájem software, programování internetových databázových systémů a internetových aplikací, tvorba prezentací, aplikací, katalogů pro webové stránky a programových projektů, převádění obsahu médií do elektronické podoby, tvorba informačních databází, elektronických časopisů, periodik a knih, tvorba a projektování webových stránek a serverů, tvorba a vývoj elektronických komerčních systémů prostřednictvím globální počítačové sítě, např. Internet.

- (730) **HR Expert s.r.o.**, Malebná 2067/25, České Budějovice 7, 37007, CZ
(740) PatentCentrum Sedlák & Partners s.r.o., Husova 5, České Budějovice, 37001

- (210) **O-494619**
(220) 20.04.2012
(320) 20.04.2012
(511) 41, 42, 44
(540)



BRATRSTVO

- (510) (41) dálkové studium, organizování divadelních představení, elektronické publikování, filmová produkce, jiná než reklamní, filmová studia, filmové projekce, fotografování, fotografování na mikrofilm, poskytování informací o výchově a vzdělávání, výchovně - zábavné klubové služby, služby klubů zdraví, knihovny - půjčovny knih, vydávání knih, organizování a vedení kolokvií, pronájem koncertních síní a sálů, organizování a vedení konferencí a kongresů, pořádání korespondenčních kurzů, obrazové zpravodajství, organizování a pořádání koncertů, kulturních nebo vzdělávacích výstav, poskytování on-line elektronických publikací bez možnosti stažení, předprodej vstupenek, výroba divadelních nebo jiných představení, psaní textů jiných než reklamních, půjčování filmů, výroba rozhlasových a televizních programů, organizování a vedení seminářů, služby skládání hudby, služby nahrávacího studia, organizování a vedení symposií, školení, vyučování, školství, výroba videofilmů, nahrávání videopásků, vydávání elektronických knih a časopisů on-line, vydávání textů, s výjimkou reklamních nebo náborových, výchova náboženská, vyučování (výuka), vzdělávání (výchovné služby), zpravodajské služby, organizování živých představení a vystoupení; (42) grafický design, výzkum v oblasti kosmetiky, grafické navrhování interiérů, fyzikální výzkum, výzkum v oblasti chemie, výzkum v oblasti životního prostředí; (44) aromaterapeutické služby, fyzikální terapie, fyzioterapie, kliniky nebo sanatoria (soukromé), lázeňské služby, léčení stromů, lékařské služby, masáže, služby nemocnicí, provozování salonů krásy, sanatorií a zotavoven, telemedicinské služby, poskytování zdravotní péče, služby zdravotnických středisek.
(730) **Pfeiffer Tomáš**, Soukenická 21, Praha 1, 11000, CZ

- (210) **O-494645**
(220) 22.08.2011
(320) 22.08.2011
(511) 33
(540)

ETTER DESTILLERE

- (510) (33) alkoholické nápoje (s výjimkou pív).
(730) **STOCK PLZEŇ – BOŽKOV s.r.o.**, Palirenská 641/2, Plzeň - Božkov, 32600, CZ
(740) Čermák a spol., JUDr. Karel Čermák, Elišky Peškové 15, Praha 5, 15000

(210) **O-494659**
(220) 23.04.2012
(320) 23.04.2012
(511) 7, 11, 21, 25, 28
(540)

AVENBERG

(510) (7) stroje a obráběcí stroje zahrnuté do třídy 7, motory (s výjimkou motorů pro pozemní vozidla), části motorů (všeho druhu), čisticí elektrické stroje a přístroje, soukolí a hnací řemeny s výjimkou pro pozemní vozidla, zemědělské nástroje, kromě nástrojů poháněných ručně, líhňe pro vejce, maznice, kuchyňské elektromechanické přístroje pro domácnost (drtiče, mixery, mlýnky), strojní řezné nástroje, pračky na prádlo, myčky nádobí, vysavače, dopravníky pásové a pneumatické, svařovací přístroje, razidla jako stroje; (11) přístroje pro osvětlení, topení, výrobu páry, pro vaření, přístroje chladicí, pro sušení, ventilaci, rozvod vody a sanitární zařízení, zařízení pro klimatizaci, ohřívadla, elektrické hrnce, varné náčiní elektrické, tlakové výměníky tepla, krby, elektrické lampičky, noční lampičky, oděvy vyhřívané elektricky; (21) náčiní a nádoby pro domácnost nebo kuchyň z obecných kovů, dřeva, kameniny, porcelánu, skla a umělých hmot, hřebeny, mycí houby, kartáče, kartáčnický materiál, pomůcky k čištění (drátky na čištění parket, drátěnky), sklo surové nebo opracované s výjimkou stavebního, malé přístroje k sekání, mletí, lisování s ručním pohonem, hřebeny (i elektrické), kameninové a porcelánové zboží okrasného charakteru; (25) oděvy, prádlo, saka, kalhoty, svetry, košile, obleky, sukně, pláště, kostýmy, blůzy, cvičební úbory, spodní prádlo, oděvní doplňky, kravaty, motýlky, šály, rukavice, klobouky, čepice, ponožky, podkolenky, šle, barely, šátky, turistické oděvy, oděvy pro volný čas, zejména pro sport, pracovní kombinézy, obuv, střevice, trepky, kloboučnické zboží; (28) hry, hračky, tělocvičné a sportovní nářadí a náčiní zahrnuté do třídy 28, rybářské potřeby (s výjimkou sítí), vánoční ozdoby s výjimkou osvětlení a cukrovinek, elektronické hračky, elektronické hry s výjimkou her, které jsou používány výhradně ve spojení s televizním přijímačem, pexesa, hrací karty, papírové hračky.

(730) **Vojtkovský Jakub**, Obrovského 1706, Slezská Ostrava, 71006, CZ
(740) UNIPATENT, Ing. Jiří Chlustina, Jana Masaryka 43-47, Praha 2, 12000

(210) **O-494720**
(220) 25.04.2012
(320) 25.04.2012
(511) 25, 30, 43
(540)



(510) (25) oděvy, trička, čepice, kšiltovky, klobouky, šátky a jiné pokrývky hlavy, šály, rukavice, oděvní opasky, obuv, trepky; (30) káva, čaj, kakao, čokoláda, nápoje na bázi kávy, čaje, kakaa nebo čokolády, náhražky kávy, bonbóny, cukrovinky, pečivo, jemné pečivo, zákusky, zmrzlina; (43) kavárny, hostinská činnost.

(730) **Kotala Martin**, Stará 51/4, Ostrava-Pustkovec, 70800, CZ
(740) Ing. Iva Rylková, Polská 1525, Ostrava - Poruba, 70800

(210) **O-494741**
(220) 25.04.2012
(320) 25.04.2012
(511) 35, 41, 42

(540)



WATRAD, spol. s r.o.

(510) (35) kopírování a/nebo rozmnožování (reprodukce) dokumentů, vydávání propagačních a reklamních materiálů, marketingové studie, pomoc při řízení obchodní činnosti, subdodavatelské služby (obchodní pomoc), zprostředkovatelská činnost v oblasti obchodu s výrobky tříd 1, 4, 6, 7, 8, 9, 11, 12, 14, 16, 17, 19, 22, 25, zpracování a systemizace informací do počítačových databází, vyhledávání informací v počítačových databázích, poskytování obchodních a podnikatelských informací; (41) mimoškolní výchova a vzdělávání, pořádání kurzů, školení, lektorské služby, překladatelské a tlumočnické služby, vydavatelské služby, zejména vydávání knih a publikací, vydávání elektronických knih a časopisů on-line; (42) geologické expertizy, průzkum a výzkum, výzkum, vývoj a poradenské služby v oblasti přírodních a/nebo technických věd a/nebo společenských věd, zpracování odborných studií a posudků, tvorba počítačového software a poskytování souhlasu k jeho užití (pronájem software), instalace a údržba software, poradenství v oblasti informačních technologií, hostingové a související služby v rámci této třídy, tvorba a provoz webových portálů.

(730) **WATRAD, spol. s r.o.**, S.K. Neumanna 1316, Pardubice - Zelené Předměstí, 53207, CZ

(740) Ing. Roman Vithous, Pavlíkova 605/12, Praha 4 - Kamýk, 14200

(210) **O-494761**
(220) 26.04.2012
(320) 26.04.2012
(511) 29, 43
(540)



(510) (29) uzeniny, uzenářské výrobky, uzeniny v těstě, maso, maso konzervované, klobásy, salámy, párky, konzervy masové, potraviny solené, vepřové maso, výtazky masové; (43) hostinská činnost.

(590) Barevná
(730) **ŘEZNICTVÍ - UZENÁŘSTVÍ Francouz s.r.o.**, Skupice 8, Skupice, 53803, CZ

(210) **O-494860**
(220) 30.04.2012
(320) 30.04.2012
(511) 9, 16, 35, 38, 41, 42
(540)

MEZIZENAMI.CZ

(510) (9) software pro správu a využití dat, data vložená na elektronických, magnetických, optických a jiných nosičích, multimediální aplikace, multimediální a informační katalogy v elektronické podobě, elektronické časopisy, elektronická periodika a knihy v elektronické podobě; (16) kancelářské a papírenské výrobky, tiskoviny a tiskárenské výrobky, učební pomůcky, informační a reklamní materiály zařazené v této třídě; (35) reklama, propagace, obchodní informace, inzerce, pomoc při provozování obchodů a obchodních činností průmyslového nebo obchodního podniku, služby reklamních kanceláří, týkající se všech druhů zboží nebo služeb; (38) informační kancelář, samostatný přenos dat nebo informací prostřednictvím telekomunikačních zařízení, počítačů, mobilních telefonů, služby zabezpečující audiovizuální komunikaci prostřednictvím informačních telekomunikačních sítí, kupř. počítačové sítě Internet, mobilních telefonů, satelitu apod., rozšiřování, zveřejňování a přenos informací prostřednictvím informačních a telekomunikačních zařízení a sítí, mobilních telefonů, satelitů

atp., výměna a šíření informací a zpráv pomocí telekomunikačních sítí, datových sítí, informační nebo komunikační nebo elektronické techniky, on-line chat, room/diskusní skupiny na Internetu a na síti mobilních telefonů, elektronické nástěnky (služby) - telekomunikační služby, poskytování přístupu k on-line službám, služby webových portálů, komunikace mobilními telefony a počítačová komunikace, posílání zpráv, pošta (elektronická), přenos zpráv a obrazových informací pomocí počítačů, šíření elektronických publikací v elektronické podobě pomocí počítačových a telekomunikačních sítí, pomocí mobilních telefonů, satelitu a tak podobně, komunikace a transakce v síti, služby datové sítě, pronájem informačních a komunikačních míst, služby krátkých textových zpráv a mobilních multimediálních zpráv MMS; (41) elektronické publikování (DTP), poskytování on-line publikací, organizování vzdělávacích a zábavných soutěží, provozování her on-line z počítačové sítě, vydávání knih a časopisů on-line, informace o možnostech zábavy, informace o možnostech rekreace, informace o výchově a vzdělávání, publikování a vydávání knih, časopisů a magazínů, služby v oblasti vzdělávání, zábavy a sportu, digitální zpracování obrazu; (42) návrhy, strukturování a programování či jiné vytváření počítačových programů a počítačových systémů, zejména programového vybavení internetových, intranetových či jiných síťových serverů, serverových stanic a systémů, včetně jejich instalace, zavádění, aktualizace a údržby, návrhy, strukturování a programování či jiné vytváření databází, jiných datových systémů a aplikací pro jejich zpracování, včetně jejich poskytování, přístupu k nim a jejich instalace, zavádění, aktualizace a údržby, návrhy, strukturování a programování či jiné vytváření internetových či intranetových počítačových stránek a nástěnek (webpages a websites) a internetových či intranetových aplikací, včetně jejich instalace, zavádění, aktualizace a údržby, hostování (poskytování volného prostoru) pro internetové či intranetové počítačové stránky a nástěnky (webpages a websites) nebo hostování (poskytování volného prostoru) v rámci těchto stránek či nástěnek, hostování (poskytování volného prostoru) pro internetové či intranetové aplikace, převod (konverze) počítačových programů, dat či jiných údajů v elektronické podobě z různých formátů do jiných formátů, převod (konverze) dokumentů, dat či jiných údajů z fyzických médií na elektronická média.

(730) **Soušková Kateřina Bc.**, Naarendská 667/10, Praha 6, 16200, CZ

(210) **O-494862**

(220) 30.04.2012

(320) 30.04.2012

(511) 14, 26, 41

(540) **Shadow Owners Club Bohemia**

(14) amulety, spony a jehlice do kravaty, manžetové knoflíky, medaile, medailony, měděné žetony, přezky, mince, odznaky z běžných kovů, ozdobné jehlice, ozdoby (bižuterie), spony do kravat, špendlíky do kravat; (26) nášivky, výšivky na oblečení; (41) výchova, vzdělávání, sportovní a kulturní aktivity, internátní školy, prázdninové tábory (výchovně-zábavná činnost), konference, muzea, školení (pořádání a řízení), školení, vyučování, školství, tělesná výchova, výcvik, vydávání elektronických knih a časopisů on-line, vydávání knih, vyučování, vzdělávání, živé vystoupení, vydavatelská a nakladatelská činnost, pořádání vzdělávacích akcí za účelem osvěty v oblasti motocyklismu, pořádání motorkářských srazů, zachování a rozvoj motorismu - motorkářských zájmů v rámci této třídy, podpora občanských, kulturních, sportovních a rekreačních aktivit v oblasti motorismu.

(730) **Shadow Owners Club Bohemia o.s.**, Havlíčkova 599/5, Mariánské Lázně, 35301, CZ

(210) **O-494863**

(220) 30.04.2012

(320) 30.04.2012

(511) 14, 26, 41

(540)



(14) amulety, spony a jehlice do kravaty, manžetové knoflíky, medaile, medailony, měděné žetony, přezky, mince, odznaky z běžných kovů, ozdobné jehlice, ozdoby (bižuterie), spony do kravat, špendlíky do kravat; (26) nášivky, výšivky na oblečení; (41) výchova, vzdělávání, sportovní a kulturní aktivity, internátní školy, prázdninové tábory (výchovně-zábavná činnost), konference, muzea, školení (pořádání a řízení), školení, vyučování, školství, tělesná výchova, výcvik, vydávání elektronických knih a časopisů on-line, vydávání knih, vyučování, vzdělávání, živé vystoupení, vydavatelská a nakladatelská činnost, pořádání vzdělávacích akcí za účelem osvěty v oblasti motocyklismu, pořádání motorkářských srazů, zachování a rozvoj motorismu - motorkářských zájmů v rámci této třídy, podpora občanských, kulturních, sportovních a rekreačních aktivit v oblasti motorismu.

(730) **Shadow Owners Club Bohemia o.s.**, Havlíčkova 599/5, Mariánské Lázně, 35301, CZ

(210) **O-494908**

(220) 03.05.2012

(320) 03.05.2012

(511) 33, 35, 41

(540)



(510) (33) vína všeho druhu; (35) poradenství v obchodní činnosti v oboru vinařství a sommelierství, včetně propagace; (41) společenské, kulturní a soutěžní aktivity.

(590) Barevná

(730) **Českomoravská vína, spol. s r.o.**, K Vápence 1675/603E, Mikulov, 69211, CZ

(740) JUDr. Miroslav Kupka, Levého 1532, Rakovník, 26901

(210) **O-494991**

(220) 09.05.2012

(320) 09.05.2012

(511) 35, 38, 41

(540)

(510) (35) vydávání reklamních, náborových, propagačních a inzertních materiálů; (38) činnost informační kanceláře - poskytování informací veřejnosti s využitím rádiových, televizních cest, internetová komunikace; (41) činnost politického hnutí - pořádání a organizování politických akcí, konferencí, mítingů, seminářů, besed, přednášek, školení, klubové služby výchovně a zábavně.

(730) **OBČANÉ 2011 (politické hnutí)**, Petra Slezáka 531/14, Praha 8, 18600, CZ

(210) **O-495092**

(220) 11.05.2012

(320) 11.05.2012

(511) 14

OBČANÉ 2011

(540)



- (510) (14) náramky, manžetové knoflíčky, náušnice, klenoty, náhrdelníky, přívěsky (spadající do této třídy), drahé kovy, drahokamy, prsteny, náramkové hodinky, mechanické a automatické hodiny a hodinky, části hodinek, řetízky k hodinkám, řemínky k hodinkám.
(730) **Wolfers 1812 S.A.**, Boulevard de Waterloo, 1, B-1000 Bruxelles, BE
(740) TRAPLOVÁ-HAKR-KUBÁT Advokátní a patentová kancelář, JUDr. Jarmila Traplová, Přístavní 24, Praha 7, 17000

- (210) **O-495152**
(220) 15.05.2012
(320) 15.05.2012
(511) 35, 37, 42
(540)

GipsCon

- (510) (35) zprostředkovatelská činnost v oblasti obchodu, velkoobchod, maloobchod, export - import, vše ve vztahu k stavebním materiálům kovovým i nekovovým - zejména k sádkartónovým systémům, obkladům, klimatizačním a vzduchotechnickým zařízením, marketing, propagační a reklamní činnost prostřednictvím všech druhů sdělovacích prostředků; (37) provádění staveb a investičních celků všeho druhu, včetně jejich změn, udržovacích prací na nich a jejich odstraňování, konstrukční a konzultační činnost, odborná pomoc a autorský dozor ve stavebnictví, montáž, instalace, opravy, údržba a servis sádkartónových systémů, obkladů, klimatizačních a vzduchotechnických zařízení, zprostředkovatelská, poradenská a obstaravatelská činnost v uvedených oblastech, zednictví; (42) inženýrská, vývojová, projektová, designérská a architektonická činnost v investiční výstavbě a stavebnictví, grafické a kresličské práce v oblasti stavebnictví, konzultační a poradenská činnost v uvedených oblastech.
(730) **GipsCon, s.r.o.**, Tyršova 258, Modřice, 66442, CZ
(740) Ing. Michal Jupa, patentový zástupce, Na Baních 1385, Praha 5 - Zbraslav, 15600

- (210) **O-495174**
(220) 16.05.2012
(320) 16.05.2012
(511) 16, 28, 35
(540)



- (510) (16) reklamní, inzertní a propagační materiály a tiskoviny všeho druhu; (28) hry, hračky, též pro účely propagace; (35) propagační, reklamní a inzertní služby prostřednictvím jakéhokoliv média, maloobchodní a velkoobchodní činnost v oblasti obchodu s potravinami a spotřebním zbožím, soustředování rozmanitých druhů zboží pro užitek jiných, umožňující zákazníkům pohodlně prohlížet, vybírat a nakupovat, poradenská a konzultační činnost v oblasti obchodu, zprostředkovatelská činnost v oblasti obchodu s potravinami a spotřebním zbožím.
(590) Barevná
(730) **AHOLD Czech Republic, a.s.**, Slavičkova 1a, Brno, 63800, CZ
(740) Čermák a spol., Mgr. Lukáš Lorenc, advokát, Elišky Peškové 15/735, Praha 5, 15000

- (210) **O-495175**
(220) 16.05.2012
(320) 16.05.2012
(511) 16, 28, 35

(540)

Mluvení se zvířátky

- (510) (16) reklamní, inzertní a propagační materiály a tiskoviny všeho druhu; (28) hry, hračky, též pro účely propagace; (35) propagační, reklamní a inzertní služby prostřednictvím jakéhokoliv média, maloobchodní a velkoobchodní činnost v oblasti obchodu s potravinami a spotřebním zbožím, soustředování rozmanitých druhů zboží pro užitek jiných, umožňující zákazníkům pohodlně prohlížet, vybírat a nakupovat, poradenská a konzultační činnost v oblasti obchodu, zprostředkovatelská činnost v oblasti obchodu s potravinami a spotřebním zbožím.
(730) **AHOLD Czech Republic, a.s.**, Slavičkova 1a, Brno, 63800, CZ
(740) Čermák a spol., Mgr. Lukáš Lorenc, advokát, Elišky Peškové 15/735, Praha 5, 15000

- (210) **O-495176**
(220) 16.05.2012
(320) 16.05.2012
(511) 16, 28, 35
(540)



- (510) (16) reklamní, inzertní a propagační materiály a tiskoviny všeho druhu; (28) hry, hračky, též pro účely propagace; (35) propagační, reklamní a inzertní služby prostřednictvím jakéhokoliv média, maloobchodní a velkoobchodní činnost v oblasti obchodu s potravinami a spotřebním zbožím, soustředování rozmanitých druhů zboží pro užitek jiných, umožňující zákazníkům pohodlně prohlížet, vybírat a nakupovat, poradenská a konzultační činnost v oblasti obchodu, zprostředkovatelská činnost v oblasti obchodu s potravinami a spotřebním zbožím.
(590) Barevná
(730) **AHOLD Czech Republic, a.s.**, Slavičkova 1a, Brno, 63800, CZ
(740) Čermák a spol., Mgr. Lukáš Lorenc, advokát, Elišky Peškové 15/735, Praha 5, 15000

- (210) **O-495294**
(220) 18.05.2012
(320) 18.05.2012
(511) 36
(540)



- (510) (36) vydávání, kompenzování a proplácení poukázek, kupónů, talonů, předplacených nebo debetních nebo kreditních karet, dárkových karet nebo jakýchkoli jiných platebních prostředků, umožňujících organizaci úhrad dodávek potravin nebo jakéhokoliv jiného zboží nebo služeb, platební služby pomocí předplacených karet, debetních karet, kreditních karet, věrnostních karet a dárkových karet, služby bankomatů s předplacenými kartami.
(590) Barevná
(730) **EDENRED**, 166-180 Boulevard Gabriel Péri, 92240 Malakoff, FR
(740) Rott, Růžička & Guttmann Patentové, známkové a advokátní kanceláře, JUDr. Vladimír Rott, Vinohradská 37/938, Praha 2, 12000

- (210) **O-495414**
(220) 24.05.2012
(320) 24.05.2012
(511) 35, 41

(540)

iLUXURY
L I F E

(510) (35) propagační činnost, reklama; (41) výchova, vzdělávání, zábava.

(730) **Zuzana Majorská Ing.**, Dýšinská 295, Praha 10, 10900, CZ
(740) Advokátní kancelář, Mgr. Lucie Tycová Rambousková, Žitná 1575/49, Praha 1, 11000

(210) **O-495577**

(220) 30.05.2012

(320) 30.05.2012

(511) 1, 2, 3, 4, 5, 6, 7, 8, 9, 10, 11, 12, 13, 14, 15, 16, 17, 18, 19, 20, 21, 22, 23, 24, 25, 26, 27, 28, 29, 30, 31, 32, 33, 34, 35, 36, 37, 38, 39, 41, 42, 43, 44

(540)

VZORKOMAT

(510) (1) chemické výrobky určené pro průmysl, vědy a fotografii, jakož i pro zemědělství, zahradnictví a lesnictví, umělé pryskyřice v surovém stavu, plastické hmoty v surovém stavu, hnojiva pro půdu, hasicí přístroje (složení), prostředky pro kalení a letování kovů, chemické výrobky určené ke konzervování potravin, tříslicí materiály, lepidla pro průmysl; (2) barvy, nátěry, laky, ochranné výrobky proti korozi a proti deteriorizaci dřeva, barva, mořidla, přírodní pryskyřice v surovém stavu, kovy listkové a práškové pro malíře, dekorátéry a umělce; (3) přípravky pro bělení a jiné práci prostředky, přípravky pro čištění, leštění, odmašťování a broušení, mýdla, parfumerie, vonné oleje, kosmetika, vlasové vody, zubní pasty, hygienické přípravky, pokud jde o toaletní přípravky, dezodorační přípravky pro osobní potřebu (parfumerie); (4) průmyslové oleje a tuky, mazadla, výrobky pro pohlcování, zavlažování a vázání prachu, paliva včetně benzínu pro motory a osvětlovací látky, svíčky, knoty na svícení; (5) chemické přípravky a chemická činidla pro lékařské, farmaceutické a zvěrolékařské účely, léčiva, diagnostické přípravky pro lékařské a veterinární účely, veterinářské výrobky, zvláště přípravky proti zevním parazitům, hmyz (repelenty odpuzující kadidla, repelenty proti hmyzu, repelenty pro psy, paraziti (přípravky proti-), škůdci (přípravky pro hubení-), dezinfekční přípravky pro hygienické účely, antibakteriální, dezinfekční přípravky, obojky pro zvířata protiparazitické, hygienické výrobky pro léčebné účely, diabetické přípravky pro léčebné účely, potraviny pro batolata, náplasti, obvazový materiál, materiály pro plombování zubů a pro zubní otisky, výrobky pro hubení škodlivých zvířat, fungicidy, herbicidy, hygienické výrobky pro osobní hygienu kromě toaletních potřeb, deodoranty jiné než pro osobní hygienu, cigarety bez tabáku k léčebnému účely; (6) obecné kovy a jejich slitiny, kovové stavební materiály, kovové stavební materiály přenosné, kovové materiály pro železnice, kovové kabely a dráty neelektrické, kovové potřeby zámečnické a klempířské, kovové trubky, seřfy, kovové výrobky, které nejsou uvedeny v jiných třídách, rudy; (7) stroje a obráběcí stroje, motory (s výjimkou motorů pro pozemní vozidla), spojky a transmisní zařízení mimo ty, kterou jsou pro pozemní vozidla, zemědělské stroje, kromě nástrojů poháněných ručně, líhně pro vejce, čisticí elektrické stroje a přístroje; (8) nářadí a nástroje s ručním pohonem, pinzety, kleště, kleštičky, nože, vidličky a lžíce, sečné zbraně, břitvy, strojky na střihání, nůžky na nehty, elektrické holicí strojky; (9) přístroje a nástroje vědecké, námořní, geodetické, fotografické, filmové, optické, přístroje pro vážení, měření, signalizaci, kontrolu (inspekci), záchranu a přístroje pro vyučování, přístroje a nástroje pro vedení, přepínání, přeměnu, akumulaci, regulaci nebo řízení elektrického proudu, přístroje pro záznam, převod, reprodukci zvuku nebo obrazu, magnetické nebo optické suporty zvukových nebo zvukově obrazových záznamů, nosiče záznamů nahrané i nenahrané, videokazety nahrané i nenahrané, audiokazety nahrané i nenahrané, audiovizuální programy, audioprogramy, audiovizuální díla na nosičích, audiovizuální díla v digitální podobě, filmy exponované, hudební díla na nosičích nebo v elektronické podobě, CD disky, programové vybavení pro počítače, software, hardware výpočetní techniky nebo komunikační nebo informační techniky, elektronické databáze a databázové produkty,

informace a záznamy v elektronické podobě, informace a data a databáze a informační produkty na nosičích nebo i v elektronických, datových, informačních, počítačových a komunikačních sítích všeho druhu, související software a hardware, elektronické nebo datové nebo informační nebo komunikační nebo výpočetní sítě včetně jednotlivých součástí a náhradních dílů obsažených ve třídě 9, multimediální aplikace, elektronické multimediální nebo elektronické informační katalogy, elektronické časopisy, elektronická periodika a knihy v elektronické podobě; (10) přístroje a nástroje chirurgické, lékařské a veterinární, diagnostické přístroje používané při testování pro lékařské účely, přístroje a nástroje pro použití při lékařské diagnóze; (11) přístroje pro osvětlení, topení, výrobu páry, pro vaření, přístroje chladicí, pro sušení, ventilaci, rozvod vody a sanitární zařízení, zařízení pro klimatizaci, ohřívadla, ohřívací láhve, ohřívadla do postelí, elektrická nebo neelektrická, polštáře a pokrývky elektricky vyhříváné, ne pro lékařskou potřebu, elektrické hrnce, varné náčiní elektrické, filtry na pitnou vodu; (12) vozidla, dopravní prostředky pozemní, vzdušné nebo vodní, motory pro pozemní vozidla, spojky a převodové (transmisní) zařízení pro pozemní vozidla, vznášedla, jízdní kola; (13) střelné zbraně, střelivo (munice) a střely, výbušniny, ohňostroje, pyrotechnické výrobky; (14) vzácné kovy a jejich slitiny a výrobky z těchto látek nebo postříbřeného nebo pozlaceného kovu, nejsou-li uvedeny v jiných třídách, klenoty, bižuterie, drahokamy, hodinářské potřeby a chronometrické přístroje, knoflíky manžet, jehlice do kravat; (15) hudební nástroje, hrací skříně; (16) papír, lepenka a výrobky z těchto materiálů, které nejsou zařazeny do jiných tříd, tiskářské výrobky, potřeby pro knižní vazby, fotografie, papírenské zboží, kancelářské výrobky, lepidla pro papírenství nebo domácnost, materiál pro umělce, štětce, psací stroje a kancelářské potřeby (vyjímaje nábytek), učební a vyučovací pomůcky s výjimkou přístrojů, plastické obaly (nezařazené do jiných tříd), tiskářské typy, štočky, nože na řezání papíru, rozmnožovače, listy, pytle a sáčky z plastických hmot pro obalovou techniku, pohledy ilustrované se zvukovou nahrávkou; (17) kaučuk, gutaperča, guma, azbest, slída a výrobky z těchto materiálů, které nejsou zahrnuty do jiných tříd, polotovary z plastických hmot, materiály těsnící, ucpávací a izolační, ohebné trubky nekovové, guma pro výměnu pneumatik; (18) kůže, imitace kůže, výrobky z těchto materiálů, které nejsou zahrnuty do jiných tříd, kůže ze zvířat, kuřfy a zavazadla, deštníky, slunečníky a hole, biče a sedlářské výrobky, obojky pro zvířata, vodítka, oblečky pro domácí zvířata, postroje pro zvířata, pokrývky pro zvířata; (19) stavební materiály nekovové, neohebné trubky nekovové pro stavebnictví, asfalt, smůla, přenosné konstrukce nekovové, nekovové pomníky, dřevo polozpracované (např. trámy, prkna, panely), překližky, stavební sklo (např. dlaždice, skleněné tašky), granulované sklo ke značení silnic, schránky na dopisy zděné; (20) nábytek, zrcadla, rámy, výrobky nejmenované v jiných třídách ze dřeva, korku, rákosu, vrbového proutí, z rohu, kosti, slonoviny, z kostic, želvoviny, jantaru, perleti, mořské pěny, náhražky všech těchto materiálů nebo náhražky z plastických hmot, nábytek kovový a pro camping, ložní potřeby (např. matrace do postelí, podhlavníky), tabulky státní poznávací značky nekovové, dopisní schránky ani kovové, ani zděné; (21) hřebeny, česadla na zvířata, hřebelka na zvířata, klece pro domácí zvířata, klece pro ptáky, voliéry, krmítka a žlaby pro hospodářská zvířata, pasti na hmyz, pasti na myši, potkany a krysy; (22) lana, provazy, sítky, stany, plachty, plachtoviny, pytle (neobsažené v jiných třídách), materiál na vycpávky (s výjimkou kaučuku nebo plastických hmot), textilní materiály ze surových vláken; (23) vlákna pro textilní účely; (24) tkaniny a textilní výrobky, které nejsou obsaženy v jiných třídách, pokrývky ložní a ubrusy, ložní prádlo z papíru; (25) oděvy, obuv, kloboučnické zboží; (26) krajky a výšivky, stuhy a tkaničky, knoflíky, háčky a očka, poutka - galanterie, špendlíky a jehly, umělé květiny, zipy; (27) koberce, rohožky, rohože, linoleum a jiné obklady podlah, tapety na stěny nikoliv textilní; (28) hry, hračky, potřeby pro gymnastiku a sport, které nejsou uvedeny v jiných třídách, vánoční ozdoby, rybářské potřeby, nářadí pro sporty a různé hry; (29) maso, ryby, drůbež a zvěřina, masové výtahy, ovoce a zelenina konzervované, sušené a zavařené, želé, džemy, vejce, mléko a mléčné výrobky, oleje a tuky jedlé, mléčné nápoje, kde mléko převládá; (30) káva, čaj, kakao, cukr, rýže, tapioka, ságo, kávové náhražky, mouka a přípravky z obilnin, chléb, pečivo, cukrovinky, zmrzlina, med, sirup melasový, droždí, prášky do

těsta, sůl, hořčice, ocet, nálevy (k ochucení), koření, led pro osvěžení, nápoje připravované na základě kávy, kakaa a čokolády, obilniny připravené pro osobní konzumaci (např. ovesné vločky nebo jiné obilniny); (31) výrobky zemědělské, zahradnické, lesní a zrní neuvedené v jiných třídách, živá zvířata, čerstvé ovoce a zelenina, osivo, rostliny a přírodní květiny, krmivo pro zvířata, slad, syrové dřevo, obilniny, vejce násadová, živí měkkýši a korýši; (32) piva, minerální vody, šumivé nápoje a jiné nápoje nealkoholické, nápoje a šťávy ovocné, sirupy a jiné přípravky k zhotovování nápojů; (33) alkoholické nápoje (s výjimkou pív); (34) tabák, potřeby pro kuřáky, zápalky, tabákové náhražky (ne pro lékařské účely); (35) propagační, reklamní a inzertní činnost, reklamní materiály (aktualizace), předvádění zboží, reklamní agentura, aktualizování reklamních materiálů, rozšiřování a zasilání reklamních materiálů, především letáků, prospektů, katalogů, periodických a neperiodických publikací, tiskovin a různých vzorků, vydávání reklamních textů, rozhlasová a televizní reklama, organizace a pořádání výstav ke komerčním a reklamním účelům, příprava elektronických pozvánek, prezentace uživatelů na stránkách World Wide Web v počítačové síti Internet, činnost organizačních a ekonomických poradců, ekonomické prognózy, komerční informační kancelář, systemizace informací do počítačové databáze, obchodní průzkum, průzkum trhu, zprostředkovatelská činnost v oblasti obchodu s výrobky uvedenými výše, zprostředkovatelská činnost v oblasti marketingu, reklamy a inzerce, organizování výstav s obchodním zaměřením, internetový prodej s výše uvedenými výrobky, pomoc při řízení obchodní činnosti, služby a poradenství v obchodní činnosti, obchodní nebo podnikatelské informace, marketingové studie, organizační poradenství, zprostředkovávání obchodních kontaktů, provádění obchodních operací, komerční využití Internetu v oblastech komerčních internetových médií a vyhledávacích služeb, on-line inzerce, shromažďování, poskytování, třídění, překlad nebo jiné zpracovávání obchodních nebo podnikatelských informací včetně vytváření, zpracovávání a třídění dat v rámci databází, zprostředkovatelská činnost se službami ve tř. 35; (36) finanční a peněžní služby, služby pro zpracování plateb po síti, služby elektronických plateb, zprostředkovatelské služby burzy cenných papírů, zprostředkování služeb vztahujících se k obchodu s cennými papíry, akciím, obligacím, opcím a dalším cenným papířím, informace, poradenství a konzultace vztahující se k výše uvedeným službám, pojištění a služby s tím spojené, služby nemovitostní; (37) stavebnictví, opravy, údržba, instalační služby; (38) spoje (komunikace), služby, které dovolují alespoň jedné osobě komunikovat s druhou osobou pomocí některého smyslu, služby, které spočívají v rozšiřování rádiových a televizních programů, telekomunikační služby, komunikace prostřednictvím sítí vláknové optiky, komunikace prostřednictvím počítačových terminálů, komunikace prostřednictvím rádia, komunikace prostřednictvím telefonu, počítačem řízený přenos dat a obrazu, poskytování přístupu do světových počítačových sítí, poskytování interaktivních on-line vývěsek pro přenos vzkazů mezi počítačovými uživateli, informace, poradenství a konzultace vztahující se k výše uvedeným službám; (39) doprava, balení a skladování zboží, organizování cest; (41) nakladatelství a vydavatelství periodických a neperiodických publikací v tištěné elektronické podobě, zprostředkování výchovné a zábavní činnosti, zprostředkování kulturních a uměleckých akcí, setkání, výstav, soutěží a přednášek, činnost knižních klubů, tvorba pořadů pro rozhlasové a televizní vysílání, ediční činnost, publikační činnost, nahrávání nosičů zvukových nebo obrazově zvukových, půjčování nahraných zvukových a/nebo obrazově zvukových záznamů, provozování on-line heren, zprostředkování služeb sloužících k zábavě a pobavení, spadajících do této třídy, zprostředkovatelská činnost se službami ve tř. 41, tvorba elektronických časopisů, periodik, knih, výchova, vzdělávání, zábava, sportovní a kulturní aktivity; (42) tvorba software, programování internetových databázových systémů a internetových aplikací, programování multimediálních aplikací, vytváření a modelování 3D animací, interaktivní a grafické programy (tvorba), tvorba multimediálních dokumentů, prezentací, aplikací, katalogů, konstrukce WWW prezentací a řešení WWW serverů, počítačové animace a vizualizace, programové projekty (tvorba), tvorba informačních databází, zprostředkovatelská činnost se službami ve tř. 42; (43) služby zajišťující stravování a nápoje, dočasné ubytování, rezervace

ubytování pro cestující, zejména prostřednictvím cestovních kanceláří a zprostředkovatelů; (44) lékařské služby, veterinární služby, péče o hygienu a krásu osob a zvířat, zemědělské, zahradnické a lesnické služby, lékařské analýzy týkající se léčení osob (např. rentgenová vyšetření a odběry krevních vzorků), služby týkající se umělého oplodnění, lékárenské poradenství, chov zvířat, služby týkající se pěstování rostlin, služby týkající se květinového umění, upravování zvířat, péče o čistotu zvířat chovaných v domácnosti, ničení škůdců v zemědělství, úprava (česání) zvířat, útulky (domovy).

(730) **Quantec Pro a.s.**, 28. října 770/6, Ostrava - Moravská Ostrava, 70200, CZ

(740) Ing. Pavel Nádvorník s.r.o., Sokola Tůmy 1099/1, Ostrava-Mariánské Hory, 70900

(210) **O-495582**

(220) 30.05.2012

(320) 30.05.2012

(511) 35, 42

(540)

CAKI CERTIFIKAČNÍ
AUTORITA
KATASTRÁLNÍCH
INFORMACÍ

(510) (35) zjištění věcných břemen v katastru nezapsaných a na nemovitostech váznoucích, ověření technických údajů v evidenci katastru, zjištění podkladů na katastrálních úřadech; (42) geodetické služby a poradenství pro účely katastru nemovitostí včetně prověření nabyvacích titulů, zpracování geometrických plánů, zpracování znaleckých posudků v oblasti katastru nemovitostí, konzultační služby v rámci této třídy, vytyčování vlastnických hranic nemovitostí, analýzy současného stavu a zaměřování skutečného stavu nemovitostí, ověření hranic nemovitostí v terénu a výměr bytů, práce v podrobném bodovém poli, certifikace správnosti a přesnosti zaměřených hodnot dané nemovitosti.

(590) Barevná

(730) **Donath Business & Media s.r.o.**, Spálená 29, Praha 1, 11000, CZ

(210) **O-495634**

(220) 01.06.2012

(320) 01.06.2012

(511) 7, 32, 43

(540)

Samson Radler Špeck

(510) (7) výčepní aparatury, včetně výčepních stojanů a jejich příslušenství; (32) piva, lehká piva a ležáky, nealkoholická a nízkoalkoholická piva, míchané nápoje obsahující pivo, zařazené do třídy 32, sladová piva, zázvorová piva, sladové nealkoholické nápoje; (43) služby spojené s provozováním pohostinství, restaurací a podniků rychlého občerstvení.

(730) **Pivovar Samson a.s.**, Lidická tř. 458/51, České Budějovice, 37001, CZ

(210) **O-495637**

(220) 01.06.2012

(320) 01.06.2012

(511) 9, 16, 35, 38, 41

(540)

za1min12
za minutu dvanáct

(510) (9) antény, audiovizuální zařízení pro výuku, automaty hudební, hrací skříně uváděné do chodu vhozením mince, automaty prodejní, nástroje na určování azimutu, barometry, brýle, pouzdra na brýle, brýle sluneční, brýle proti slunci, brýlové řetízky, buzoly, směrové kompas, clony na oči, čističe nosičů zvukových záznamů, čočky kontaktní, čočky optické, čteci zařízení v televizi, dalekohledy, diapozitivy, promítací přístroje na diapozitivy, diktafony, magnetické disky, kompaktní disky

(audiovideo), gramofonové desky, gramofonové jehly, disky optické, DVD přehrávače, elektronická pera (vizuální zobrazovací jednotky), elektronické oznamovací tabule, elektronické publikace (s možností stažení), epidiaskopy, filmové kamery, exponované filmy, stíhací zařízení na filmy, kreslené filmy, fotoaparáty, hologramy, jezdecké přílby, kalkulačky, kalkulačky kapesní, exponované kinofilmy, klávesnice počítačové, krokoměry, magnetická média, magnetické disky, magnetické nosiče dat, magnetické pásky, magnetofony, magnety, magnety dekorativní, mincové mechanismy pro televizory, monitory, mikrofony, nosiče dat magnetické, nosiče dat optické, nosiče zvukových nahrávek, nosiče zvukových záznamů, ochranné brýle pro sport, ochranné helmy pro sport, obrazovky, optické disky kompaktní CD ROM, plátna promítací, plovací kruhy, plovací pásy, plovací vesty, počítače, počítačové hry (programy), počítačové tiskárny, podložky pod myš, potápěčské masky, potápěčské oděvy, potápěčské rukavice, pravítka (měřicí přístroje), pravítka logaritmická, přehrávače kompaktních disků, přílby ochranné, přístroje pro reprodukci zvuku, rádia, signalizační pišťalky, sluchátka, snímáče obrazu, skenery (zpracování dat), špunty do uší, tampóny do uší pro potápěče, televizní přístroje, trojúhelníky výstražné pro vozidla, videokamery, videokazety, videopásky, vyučovací stroje, zápisník elektronický, závaží; (16) alba, atlasy, pouzdra s barvami (školní pomůcky), blahopřání, blahopřání hudební, bloky (papírnické výrobky), brožury, papírové bryndáčky, časopisy, časopisy – komiksy, čínská tuš, desky (papírnické výrobky), psací desky s klipsem na přidržování papíru, desky na dokumenty (šanon, pořadače), dopisní papír, držáky na psací potřeby, figurky (sošky) z papírové hmoty, fólie hliníkové na balení potravin, fotografie, stojany na fotografie, zemské glóbusy, grafické reprodukcce, grafiky, gummy na mazání, hlína modelovací, houbičky navlhčovací (kancelářské potřeby), hroty psacích per, chrániče prstů (kancelářské potřeby), inkoust v tyčince, inkousty, kalamáře, kalendáře, kalendáře trhací, kalhotky plenkové z papíru nebo buničiny, kancelářské potřeby, kromě nábytku, kancelářské sponky, papírové kapesníky, výrobky z kartónu spadající do této třídy, karty, katalogy, kelímky papírové na mléčné výrobky, krabice na klobouky z lepenky, knihy, záložky do knih, knížky brožované, knižní zarážky, vzory na kopírování, papírové kornouty, krabice lepenkové nebo papírové, kružítko, křída na psaní, laminovačky-na dokumenty pro použití v kanceláři, výrobky z lepenky spadající do této třídy, malířská plátna, malířské stojany, malířské štětce, štětce, štětce na psaní, mapy, zeměpisné mapy, mašle papírové, materiály na pečetění, pomůcky na mazání, sáčky pro mikrovlnné trouby, misky na vodové barvy, materiály na modelování, nálepky (lepící pásky) pro kancelářské použití nebo pro domácnost, napínáčky, násadky na pera, noviny, nože na papír, obálky, obaly (papírnické výrobky), obaly na spisy, obtisky, ocelová pera, opěradla na ruce pro malíře, ořezávací stroje na tužky, ořezávátka na tužky, oznámení rodinných událostí (papírnické výrobky), palety pro malíře, papír, dopisní papír, papír kopírovací (pauzovací), pergamenový papír, papír sací, svítící papír, toaletní papír, papír voskovaný, papír Xuan, papírenské výrobky spadající do této třídy, papírová prostírání, papírové ubrusy, papírové podložky pod sklenice, podložky pod pивní sklenice, papírové ubrusky, pastelky, pouzdra na pasy, pečetě, penály, pera (kancelářské potřeby), pera plnicí, periodika, plakáty, plány, psací podložky, pomůcky učební, kromě přístrojů, pohlednice, poštovní známky, potřeby na psaní, poutače z papíru nebo lepenky, pouzdra na doklady, pouzdra na pera, pouzdra s psacími potřebami, papírové praporky, pravítka, prospekty, příručky, psací podložky, psací soupravy (sada psacích potřeb), publikace, papírové pytlíky jako obaly, razítka, razítka datovací, pouzdra na razítka, razítkovací podušky, ročenky, papírové ručníky, rýsovací nástroje, samolepky, samolepky pro domácnost a pro kancelářské potřeby, sešity, sešivačky, skicáky, stírátko na tabule, školní potřeby, tabule školní, těžítka, tikety, tiskopisy, tiskové typy, tiskoviny, tužky, tuhy do tužek, držátka na tužky, patentní tužky, uhly na kreslení, zápisníky, zpěvníky; (35) inzerce poštou, licence na výrobky a služby ostatních (komerční správa), nábor zaměstnanců, pomoc při řízení obchodní činnosti, obchodní nebo podnikatelské informace, obchodní nebo podnikatelský průzkum, organizování výstav (komerčních nebo reklamních), personální poradenství, pořádání veletrhů pro obchodní a reklamní účely, průzkum trhu, průzkum veřejného mínění, zajišťování předplatného telekomunikačních služeb pro ostatní, předvádění

zboží, příprava inzertních sloupků, reklama (propagace), reklama on-line v počítačové síti, aktualizování reklamních materiálů, pronájem reklamních materiálů, zaslání reklamních materiálů zákazníkům, rozšiřování reklamních nebo inzertních materiálů, sekretářské služby, služby v oblasti grafické úpravy pro reklamní účely, styky s veřejností, vydávání reklamních nebo náborových propagačních a inzertních textů, televizní reklama, obchodní vedení uměleckých agentur, zajišťování novinového předplatného (pro předplatitele); (38) elektronická pošta, služby elektronických nástěnek (telekomunikační služby), informační kanceláře, vysílání kabelové televize, služby dálkových konferencí, počítačová komunikace, posílání zpráv, poskytování internetových diskusních fór, pronájem přístrojů pro přenos zpráv, pronájem přístupového času ke globálnímu počítačovému síťi, pronájem zařízení pro přenos informací, přenášeni pomocí satelitních družic, přenos zpráv a obrazových informací pomocí počítače, půjčování telekomunikačních zařízení, telekonference (služby dálkových konferencí), teleshoppingové služby (poskytování televizních kanálů pro teleshoppingové služby), televizní vysílání, telexové služby, radiové vysílání, výzvy (služby poskytované rádiem, telefonem nebo jinými elektronickými komunikačními prostředky), zaslání zpráv; (41) dabing, pronájem dekorací, služby v oblasti digitálního zpracování obrazu, elektronické publikování (DTP), služby v oblasti estrád, filmová produkce, jiná než reklamní, filmová studia, filmová tvorba, filmové projekce, pronájem filmových promítaček a jejich příslušenství, půjčování filmů, fotografování, informace o možnostech zábavy, informace o výchove a vzdělávání, poskytování služeb v oblasti karaoke (hudební doprovod písní dle výběru zpěváka), výchovně zábavné klubové služby, kluby zdraví (služby), knihovny (půjčování knih), vydávání knih, koncertní sítě, sály, organizování a vedení konference, organizování a vedení kongresu, korespondenční kurzy, provozování muzea, služby nahrávacího studia, nahrávání videopásek, obrazové zpravodajství, organizování kulturních nebo vzdělávacích výstav, organizování plesů, organizování vzdělávacích nebo zábavných soutěží, zábavné parky, plánování a organizování večírků, pořádání soutěží krásy, poskytování on-line elektronických publikací (bez možnosti stažení), pronájem audio nahrávek, pronájem dekorací, pronájem kinematografických filmů, pronájem osvětlovacích zařízení pro divadla nebo televizní studia, pronájem rozhlasových a televizních přijímačů, provozování her on-line (z počítačové sítě), předprodej vstupenek, výroba divadelních nebo jiných představení, půjčování filmů, půjčování přenosných videokamer, půjčování videokamer, půjčování videopásek, psaní scénářů, pronájem rozhlasových a televizních přijímačů, organizování a vedení seminářů, služby v oblasti grafické úpravy, jiné než pro reklamní účely, studia nahrávací (služby), reportérské služby, školení, vyučování, výroba rozhlasových a televizních programů, televizní zábava, zveřejňování textu, kromě reklamních, tlumočení posunkové řeči, opatřování titulků, výuka, vzdělávací informace, výroba videofilmů, nahrávání videopásek, stíh videopásků, vydávání elektronických knih a časopisů on-line, vydávání textů, s výjimkou reklamních nebo náborových, výroba videofilmů, pronájem zvukového nahrávacího zařízení, živé představení, organizování živých vystoupení.

(730) **Česká televize**, Kavčí Hory, Praha 4 - Kavčí Hory, 14070, CZ

(210) **O-495638**

(220) 01.06.2012

(320) 01.06.2012

(511) 9, 16, 28

(540)



(510) (9) automatické a signální přístroje pro ovládání modelové železnice a příslušenství; (16) kartonážní a obalová technika, účelové tisky a tiskoviny; (28) modelová železnice a její příslušenství.

(730) **ČStrain a.s.**, Masarykova 604, Rudná, 25219, CZ

(210) **O-495641**

(220) 01.06.2012
(320) 01.06.2012
(511) 3, 5
(540)

BIOMAT

- (510) (3) přípravky pro bělení a jiné prací prostředky, přípravky pro čištění, leštění, odmašťování a broušení, mýdla, parfumerie, vonné oleje, kosmetika, vlasové vody (lotions), zubní pasty; (5) dezinfekční přípravky pro hygienické účely, chemické přípravky pro zvěrolékařské účely, insekticidy, přípravky na mytí zvířat.
- (730) **DOMA, a.s.**, Petrovanská 34, Prešov, SK
(740) Čermák a spol., JUDr. Andrea Považanová, advokátka, Elišky Peškové 15/735, Praha 5, 15000

(210) **O-495646**
(220) 03.06.2012
(320) 03.06.2012
(511) 12, 21, 37
(540)

AUTOSKLO DARO

- (510) (12) motorová vozidla, automobily, náhradní díly k automobilům, autopříslušenství, autodoplňky, vše v rámci této třídy, sluneční clona na skla oken automobilů, fólie na skla oken automobilů; (21) skla do oken automobilů (polotovary); (37) údržba a oprava motorových vozidel, autoservis, pneuservis, motorárna, karosárna, lakovna, autoumývárna, ošetřování a antikorozi nátěry vozidel, leštění vozidel, mazání vozidel, tónování skel automobilů, výměna autoskel, zasklívání automobilů.
- (730) **AUTOSKLO DARO, s.r.o.**, Sokolská 5498, Zlín, 76001, CZ
(740) Ing. Zdeněk Kučera, Dlouhá 207 (P.O.BOX 92), Slušovice, 76315

(210) **O-495729**
(220) 05.06.2012
(320) 05.06.2012
(511) 29, 30, 32, 33, 35, 39, 43
(540)



- (510) (29) maso, ryby, drůbež a zvěřina, masové výtažky, zavařované, mražené, sušené a vařené ovoce a zelenina, želé, džemy, vejce, mléko a mléčné výrobky, oleje a tuky jedlé, konzervované maso, ryby, ovoce a olivy, uzeniny; (30) káva, čaj, kakao, cukr, rýže, tapioka, ságo, kávové náhražky, mouka a přípravky z obilnin, chléb, pečivo, cukrovinky, zmrzlina, med, sirup melasový, droždí, prášky do těsta, sůl, hořčice, ocet, nálevy (k ochucení), koření, led pro osvěžení, těstoviny, konzervované pizzy, konzervované omáčky, konzervované špagety v rajčatové omáčce, konzervované těstoviny; (32) piva, minerální vody, šumivé nápoje a jiné nápoje nealkoholické, nápoje a šťávy ovocné, sirupy a jiné přípravky k zhotovování nápojů; (33) alkoholické nápoje (s výjimkou pív) pocházející z Itálie; (35) propagační činnost, reklama, pomoc při řízení obchodní činnosti, obchodní administrativa, kancelářské práce, služby v oblasti dovozu a vývozu, zprostředkování dovozu a vývozu s výrobky uvedenými ve tř. 29, 30, 32, 33, dovozní a vývozní kanceláře, agentury pro vývoz a dovoz; (39) doprava, balení a skladování zboží, služby nakládky a vykládky nákladů při dovozu a vývozu; (43) restaurační služby (jídlo), služby zajišťující stravování a nápoje, zařizování dočasného ubytování.
- (730) **OMNIA INTERTRADE s.r.o.**, Vlkova 507/16, Praha 3 - Žižkov, 13000, CZ
(740) Mgr. Petra Hrušková, Hybernská 1009/24, Praha 1, 11000

(210) **O-495768**
(220) 06.06.2012
(320) 06.06.2012
(511) 19, 37, 39

(540)



- (510) (19) stavební materiály, beton, cement, živичné směsi, asfalt; (37) asfaltování, dozor nad stavbami, údržba a opravy motorových vozidel, obnova strojů (použitých nebo částečně zničených), pronájem stavebních strojů a zařízení, údržba vozidel, provádění jednoduchých a drobných staveb, jejich změn a odstraňování, výstavba silnic a dálnic, místních komunikací, lesních a polních cest, křižovatek, oprava a údržba komunikací, stavby a opravy, zejména údržba a opravy silnic a silničního příslušenství, montáž a údržba dopravního značení a signalizačních zařízení, včetně příslušenství a měření světelných vlastností LED značek, provádění vodorovného dopravního značení a svislého značení, pronájem dopravního značení, pronájem dopravního značení, pronájem automobilů, pronájem garáží; (39) pronájem nákladních vozidel a silničních strojů, doprava, nákladní a automobilová, skladování.
- (590) Barevná
(730) **Martin Šťastný**, Lišnice 227, 25203, CZ

(210) **O-495769**
(220) 06.06.2012
(320) 06.06.2012
(511) 41
(540)

the Stage

- (510) (41) hudební produkce, organizování vzdělávacích a zábavných soutěží, výroba rozhlasových a televizních programů, televizní zábava, soutěžní a zábavní činnost.
- (730) **Martin Hruška**, Matice Školské 192/14, České Budějovice, 37001, CZ

(210) **O-495770**
(220) 06.06.2012
(320) 06.06.2012
(511) 41
(540)

the Stage

- (510) (41) hudební produkce, organizování vzdělávacích a zábavných soutěží, výroba rozhlasových a televizních programů, televizní zábava, soutěžní a zábavní činnost.
- (730) **Martin Hruška**, Matice Školské 192/14, České Budějovice, 37001, CZ

(210) **O-495862**
(220) 08.06.2012
(320) 08.06.2012
(511) 16, 35, 43
(540)

Pho Vietnam

- (510) (16) potisky, tácky, kupóny, ubrousky, stravenky, reklamní, propagační materiály; (35) zprostředkovatelská činnost v oblasti obchodu v oblasti gastronomie, zprostředkování v oblasti provozování sítí obchodů v oblasti stravovacích a ubytovacích zařízení a gastrotechnologí, řízení obchodní činnosti sítí obchodů, stravovacích a ubytovacích zařízení; (43) restaurace, restaurace samoobslužné, bufety.
- (730) **Giap Thi Lan**, Slavíkova 1611/5, Praha 2, 12000, CZ

(210) **O-495863**
(220) 08.06.2012
(320) 08.06.2012

(511) 9, 11, 35
(540)



(510) (9) technická zařízení spojená se světelnými zdroji, zejména transformátory (elektrotechnika), regulátory světla, reostaty, stmívače (elektrické), přerušovače, tlumivky, zapalovače zářivek, baterie; (11) zahradní, dekorativní, průmyslové, nouzové, vnitřní nebo vnější osvětlení, světelné zdroje, zejména led elektroluminiscenční diody (svítidla), lineární a kruhové zářivky pro osvětlení, žárovky (bezpatkové, halogenové, klasické, úsporné), výbojky pro osvětlení, lampy do promítacích přístrojů, osvětlovací přístroje a zařízení, zejména stropní světla, lampy, pouliční lampy, lampičky, lustry, svítidla, svítilny, řetězy barevných žárovek (dekorativní), světelné koule a baňky, náhradní díly k osvětlovací technice, osvětlovací zařízení pro motorové dopravní prostředky, zejména žárovky pro motorová vozidla a motocykly, automobilové reflektory, světelné reflektory, světlomety pro vozidla, dálková světla, koncová světla; (35) maloobchod, velkoobchod a internetový prodej osvětlovacích přístrojů a zařízení a jejich součástí uvedených ve třídách 9 a 11.

(590) Barevná
(730) **Bohemia Artwork, s.r.o.**, Dvořákova 1350/8, Rumburk, 40801, CZ

(740) Mališ Nevrlka Legal, advokátní kancelář, s.r.o., MUDr. Mgr. Daniel Mališ, LL.M., advokát, Na Rybníčku 1329/5, Praha 2 - Nové Město, 12000

(210) **O-495905**
(220) 11.06.2012
(320) 11.06.2012
(511) 11, 35
(540)

SONALUX

(510) (11) solární osvětlovací přístroje a zařízení, LED žárovky a jiné LED výrobky v oblasti osvětlovacích přístrojů a zařízení; (35) propagační činnost a reklama v oblasti osvětlovacích přístrojů a zařízení.

(730) **SONALUX s.r.o.**, Skryjova 1606/8, Brno, 61400, CZ

(740) INPROCHES Patentová a známková kancelář, Mgr. Alžběta Jurtíková, Mezírka 1, Brno, 60200

(210) **O-495984**
(220) 13.06.2012
(320) 13.06.2012
(511) 35, 41
(540)



(510) (35) veletrhy a výstavy k obchodním a reklamním účelům, reklamní, inzertní a propagační služby spojené s pořádáním veletrhů a výstav, reklama, reklama on-line v počítačové síti, reklamní agentury, reklamní texty (psaní, vydávání, zveřejňování, oznámení, vyhlášení, publikování); (41) veletrhy a výstavy neobchodní.

(590) Barevná
(730) **EXPOTRADING s.r.o.**, Bruselská 266/14, Praha 2, 12000, CZ

(210) **O-495985**
(220) 13.06.2012
(320) 13.06.2012
(511) 35, 41
(540)

DIGIFORUM

(510) (35) veletrhy a výstavy k obchodním a reklamním účelům, reklamní, inzertní a propagační služby spojené s pořádáním veletrhů a výstav, reklama, reklama on-line v počítačové síti, reklamní agentury, reklamní texty (psaní, vydávání,

zveřejňování, oznámení, vyhlášení, publikování); (41) veletrhy a výstavy neobchodní.

(730) **EXPOTRADING s.r.o.**, Bruselská 266/14, Praha 2, 12000, CZ

(210) **O-495988**
(220) 13.06.2012
(320) 13.06.2012
(511) 16, 29, 35, 38
(540)

DÉ BÉ VĚČKO

DOBROTA BEZ VÝČITEK

(510) (16) tiskoviny zařazené do této třídy, tištěné reklamní a propagační materiály, katalogy, plakáty, fotografie; (29) mléko a mléčné výrobky všeho druhu; (35) reklamní a propagační činnost všemi druhy médií; (38) šíření reklamy počítačovou sítí, Internetem, rádiovými a televizními programy.

(730) **Polabské mlékárny a.s.**, Dr. Kryšpína 510, Poděbrady, 29016, CZ

(740) Rott, Růžička & Guttman Patentové, známkové a advokátní kanceláře, JUDr. Michal Růžička, CSc., Vinohradská 37, Praha 2, 12000

(210) **O-495989**
(220) 13.06.2012
(320) 13.06.2012
(511) 16, 29, 35, 38
(540)

DÉ BÉ VĚČKO

(510) (16) tiskoviny zařazené do této třídy, tištěné reklamní a propagační materiály, katalogy, plakáty, fotografie; (29) mléko a mléčné výrobky všeho druhu; (35) reklamní a propagační činnost všemi druhy médií; (38) šíření reklamy počítačovou sítí, Internetem, rádiovými a televizními programy.

(730) **Polabské mlékárny a.s.**, Dr. Kryšpína 510, Poděbrady, 29016, CZ

(740) Rott, Růžička & Guttman Patentové, známkové a advokátní kanceláře, JUDr. Michal Růžička, CSc., Vinohradská 37, Praha 2, 12000

(210) **O-496058**
(220) 18.06.2012
(320) 18.06.2012
(511) 35, 38, 41
(540)

FACULTO

(510) (35) reklama on-line v počítačové síti; (38) elektronické nástěnky (služby -) (telekomunikační služby), počítačová komunikace, poskytování internetových diskusních fór, poskytování přístupu k databázím, přenos digitálních souborů, přenos zpráv a obrazových informací pomocí počítače; (41) poskytování on-line elektronických publikací (bez možnosti stažení), vydávání textů, s výjimkou reklamních nebo náborových, vzdělávací informace.

(730) **Inovo s.r.o.**, Velkomoravská 193/270, Lužice, 69618, CZ

(210) **O-496070**
(220) 18.06.2012
(320) 18.06.2012
(511) 35, 36, 39, 43
(540)



(510) (35) reklama, propagace a inzerce, marketing, marketingové a nákupní poradenství, výzkum trhu a analýza trhu, public relations, management, obchodní administrativy, poradenství v oblasti obchodní, organizační, personální a podnikové ekonomie, kancelářské práce, prezentace výrobků a služeb v

hypermarketech, supermarketech, maloobchodních prodejnách s potravinami a obchodních domech, provozní operace velkoobchodů, supermarketů, maloobchodních prodejen s potravinami a obchodních domů, a to sjednávání a uzavírání smluv týkající se nákupu a prodeje výrobků a užití služeb, zprostředkovatelská činnost týkající se nákupu a prodeje pomocí a prostřednictvím elektroniky a elektronických prostředků, poskytování informací o výrobcích a službách pomocí Internetu, šíření reklamních a propagačních materiálů, propagace formou přímé zásilky, distribuce vzorků, aranžování výloh, doplňování prodejních regálů a polic, organizace, průběh a dohled nad prodejem a propagačními pobídkovými projekty, informace, poradenství a pomoc vztahující se ke všem shora uvedeným službám, shromažďování informací do počítačových databází, vyhodnocení obchodu a průzkum trhu, analýza cen, reprodukce a kopírování dokumentů, služby spojené s obchodním managementem a administrativou vztahující se k tiskovinám, organizace výstav pro komerční nebo reklamní účely; (36) služby vztahující se k proplácení šeků, kreditní služby, poskytování bankovních automatů, služby vztahující se k úsporám, bankovníctví, služby týkající se leasingu, hypoték a cenných papírů, makléřství, záruky, kapitálové investice, služby spojené s používáním bezpečnostní schránky, pojišťovací služby, služby vztahující se k finančnímu a investičnímu poradenství a analýze, služby vztahující se k převodu peněz, služby spojené s prověřováním a zúčtováním šeků, platby za administrativní služby, služby spojené se správou kapitálu a investic, záznamy, kalkulace a fakturace za finanční transakce, realitní kanceláře, směnárenské služby a převody elektronickou cestou, vystavování cestovních šeků, pronájem a správa nemovitostí; (39) dopravní služby, zejména doručování balíků a zboží, spedičské služby, nákladní doprava, kamiónová obchodní doprava, přepravní služby, doručování zboží na dobírku, balení a skladování zboží, organizování a sjednávání cest, poskytování informací o skladování, služby parkovacích ploch, pronájem vozidel a příslušenství k nim (nosiče zavazadel); (43) hostinské služby, jídelna, kavárna, restaurace, catering a ubytování hostů.

(730) **FLOSMAN a.s.**, Chýnovská 1917/9, Tábor, 39002, CZ
(740) PatentCentrum Sedláč & Partners s.r.o., Husova 5, České Budějovice, 37001

(210) **O-496148**

(220) 20.06.2012

(320) 20.06.2012

(511) 9, 16, 35, 38, 41

(540)

K.O. NIGHT SHOW

(510) (9) aparáty a přístroje vědecké, geodetické, fotografické, filmové, optické, přístroje pro vážení, měření, signalizaci, kontrolu, záchranu a přístroje učební, aparáty pro záznam, uchování, převod, přenos nebo reprodukci zvuku nebo obrazu, přístroje a nástroje pro vedení, přepínání, přeměnu, akumulaci, regulaci nebo řízení elektrického proudu, hasiči přístroje, telefony, záznamníky, faxy, ústředny, magnetické nebo optické suporty zvukových nebo zvukově obrazových záznamů, automatické distributory a mechanismy na mince, zapisovací pokladny, kalkulační stroje, přístroje pro zpracování informací a počítače včetně jejich jednotlivých součástí a náhradních dílů ze třídy 9, baterie a články elektrické, elektrické akumulátory, počítačové hry s výstupem na PC nebo na TV, hrací skříně uváděné v činnosti vhozením mince, reklamní světelné přístroje, nosiče záznamů nahrané i nenahrané, videokazety nahrané i nenahrané, audiokazety nahrané i nenahrané, audiovizuální programy, audioprogramy, audiovizuální díla na nosičích, audiovizuální díla v digitální podobě, filmy, hudební díla na nosičích nebo v elektronické podobě, CD disky, DVD disky, mp3 přehrávače, USB flash disky, blue-ray disky, elektronické publikace (stažitelné), magnetické karty, kódované karty, obaly na CD disky nebo DVD disky nebo na nosiče záznamů, programové vybavení pro počítače, software, hardware výpočetní techniky nebo komunikační nebo informační techniky, interaktivní software, interaktivní databáze, elektronické databáze a databázové produkty, informace a data a databáze a záznamy v elektronické podobě, elektronické nebo datové nebo informační nebo komunikační nebo výpočetní sítě včetně jednotlivých součástí a náhradních dílů obsažených ve třídě 9, multimediální aplikace, elektronické multimediální nebo elektronické informační katalogy, elektronické časopisy, elektronická

periodika a knihy v elektronické podobě, počítačový software pro nahrávání, stahování a zpracování obrázků a obrazových dat, software pro tvorbu a organizaci fotografií a obrázků, software pro zacházení s fotografiemi a pro jejich editaci, software a hardware pro digitální zobrazování, software pro tvorbu fotografických alb, hologramy, mikročipové nebo magnetické karty (kódované), podložky pod počítačovou myš, magnety, kryty na mobilní telefony, pouzdra na mobilní telefony, divadelní kukátka, brýle pro 3d projekci, ochranné brýle, kontaktní čočky, části a příslušenství pro všechny výše uvedené výrobky; (16) papír, lepenka a výrobky z těchto materiálů zařazené ve třídě 16, výrobky z papíru, plakáty, fotografie, kalendáře, diáře, pohlednice, gratulace, blahopřání, zápisníky, dopisní papíry, obálky, samolepky, obtisky, poznámkové bloky, desky na spisy, pořadače, omalovánky, activity books, balicí papír, obaly všeho druhu papírové, listy, pytlíky a sáčky pro obalovou techniku, školní sešity, skicáky, propisky, tužky, pastelky, tuhy, gummy, ořezávátko, ořezávátko strojky, penály, učební potřeby s výjimkou nábytku, papírenské výrobky, papírové tašky, papírové kapsníky, papírové ubrusy a ubrusky, těžítka na papíry, tiskoviny, tiskopisy, časopisy, periodika, knihy, databázové produkty a databáze v papírové formě, tiskárenské výrobky, písma pro tiskárny, losy, štočky, potřeby pro knižní vazby, lepidla pro papírenství nebo domácího materiálu pro umělec, štetce, psací stroje a kancelářské potřeby s výjimkou nábytku, učební pomůcky, umělecké nebo ozdobné předměty z papíru, obaly bublinkové (z umělých hmot), plastické obaly nezařazené do jiných tříd, pohledy ilustrované se zvukovou nahrávkou; (35) reklamní, inzertní a propagační činnost, marketing, reklamní, inzertní a propagační činnost prostřednictvím jakéhokoliv média, prostřednictvím telefonní sítě nebo datové sítě nebo informační sítě nebo elektronické sítě nebo komunikační sítě nebo počítačové sítě, poskytování informací komerčního nebo reklamního charakteru, multimediálních informací komerčního charakteru, komerční využití Internetu v oblastech komerčních internetových médií a vyhledávacích služeb, on-line inzerce, pronájem informačních míst v rámci této třídy, činnost reklamní agentury, činnost ekonomických a/nebo organizačních poradců, zprostředkování v obchodních vztazích, merchandising, franchising, pomoc při využívání a řízení obchodního podniku, personální agentura, personální poradenství, automatizované zpracování dat, pomoc při provozování obchodů a obchodních činností průmyslového nebo obchodního podniku, služby, které zahrnují záznam, přepis, vypracování, kompilaci, přenášeni nebo systematickosti písemných či datových či elektronických sdělení a záznamů, jakož i využívání nebo kompilaci matematických a statistických údajů, organizační zabezpečování televizního vysílání - v rámci této třídy, systém na podporu a intenzifikaci obchodních služeb založený na zvýhodňování klíčových spolupracovníků a klientů (obchodní služby), věrnostní a bonusové systémy (obchodní služby) jako například poskytování slev a odměn, přednostní a nadstandardní poskytování služeb, vše zejména v prodeji výrobků a služeb, výstavy komerční nebo reklamní nebo propagační, předvádění zboží prostřednictvím Internetu nebo katalogu nebo výstav za účelem reklamy a/nebo prodeje, přeskupování a shromažďování (kromě dopravy) různých výrobků pro třetí osoby za účelem umožnit spotřebiteli pohodlně vybrat a prohlížet a kupovat (kromě přepravy) prostřednictvím katalogu a/nebo Internetu a/nebo zásilkového prodeje, zásilkový prodej zboží, maloobchodní prodej výrobků zařazených ve tř. 1-34; (38) telekomunikace, služby umožňující komunikaci jedné osoby s druhou, televizní vysílání, rozhlasové vysílání, digitální vysílání, televizní vysílání programů, televizní vysílání zábavných, vzdělávacích, výchovných, soutěžních, diskusních a informačních pořadů, telematika, šíření, výměna nebo získávání zpráv a informací, šíření elektronických časopisů, informací, elektronických periodik, knih v elektronické podobě, audio nebo audiovizuálních děl prostřednictvím informační nebo datové nebo elektronické nebo komunikační nebo telekomunikační nebo počítačové sítě, zejména Internetu, pomocí satelitů, informační služby na Internetu související s televizním vysíláním, služby na Internetu související s televizním vysíláním, provozování internetového serveru, provozování internetového portálu, zajištění prostoru pro webové stránky, poskytování portálu na Internetu, poskytování on-line platformy pro nahrávání, uchovávání, zpracování, přenos a aktualizaci dat, obrázků, fotografií, 3D aplikací, zprostředkovatelská činnost v oblasti informačního servisu - v rámci této třídy, komunikace a

přenos dat prostřednictvím veřejné nebo neveřejné telekomunikační sítě, komunikace, poradenská činnost v oblasti sdělovacích prostředků, telekomunikací, informační služby v oblasti telekomunikací, informační kancelář, poskytování informačních služeb prostřednictvím počítačů - v rámci této třídy, pronájem komunikačních míst, telekomunikační služby umožňující on-line v sítích dálkové nahrávání a zpracování obrázků a obrazových dat a tvorbu a zpracování fotografických alb a fotoknih, telekomunikační služby umožňující on-line v sítích dálkové objednávání a dodávání výrobků, na kterých jsou nanesena obrazová data objednatel; (41) nakladatelství a vydavatelství, ediční činnost, publikační činnost, nahrávání nosičů zvukových nebo obrazově zvukových, půjčování nahraných zvukových a zvukově obrazových záznamů, tvorba a šíření audiovizuálních děl, zpravodajství, publicistika, televizní zpravodajství, rozhlasové zpravodajství, obrazové zpravodajství, TV produkce, filmová produkce, tvorba programů, tvorba a výroba televizních a audiovizuálních programů, agenturní činnost v oblasti kultury, modelingová agentura, zprostředkování v oblasti kultury, výchovy, zábavy a sportu, výchovná, vzdělávací, soutěžní a zábavní činnost, zábavní nebo kulturní nebo vzdělávací představení, organizace společenských a kulturních akcí, organizace, provozování a provádění her a soutěží i veřejných, provozování divadla, provozování kina, výstavní činnost v oblasti kultury nebo zábavy nebo výchovy nebo vzdělávání, digitální zpracování obrazu (služby -), elektronické publikování (DTP), nahrávací studia (služby -), poskytování on-line elektronických publikací a děl [bez možnosti stažení], poskytování on-line elektronických publikací, vydávání elektronických knih a on-line časopisů, poskytování publikací z celosvětové počítačové sítě nebo Internetu s možností prohledávání, pronájem kinematografických filmů, rozhlasové a televizní programy (výroba -), texty (psaní, zveřejňování -) kromě reklamních, vydávání textů, s výjimkou reklamních nebo náborových, výroba divadelních a/nebo jiných představení, výstavy (organizování kulturních nebo vzdělávacích -), poskytování služeb výchovných, vzdělávacích, soutěžních, kulturních a zábavních prostřednictvím Internetu a jiných sítí, provozování tělovýchovných zařízení, pronájem a půjčování sportovních potřeb s výjimkou dopravních prostředků, půjčování knih, tiskovin, pronájem a půjčování audiopřístrojů, videopřístrojů, videorekordérů, videokamer, fotoaparátů, promítaček, rozhlasových a televizních přijímačů, filmů, kulturních a vzdělávacích potřeb a přístrojů, půjčování a pronájem obrazů, dekorací, pronájem stadiónů, tenisových dvorců, pronájem a půjčování potápěčské výstroje, pronájem a půjčování sportovního nářadí s výjimkou dopravních prostředků, provozování a/nebo pronájem fitness centra.

(730) **CET 21 spol. s r.o.**, Křiženeckého nám. 1078/5, Praha 5, 15200, CZ

(740) Advokátní a patentová kancelář VYSKOČIL, KROŠLÁK a spol., Dana Lukajová, Voršílská 10/130, Praha 1, 11000

(210) **O-496156**

(220) 21.06.2012

(320) 21.06.2012

(511) 10, 25, 28

(540)



(510) (10) ortopedické pomůcky; (25) oblečení, oděvy pro cyklisty; (28) posilovací stroje.

(730) **ZAKEEN.COM s.r.o.**, Ondřejnická 867, Frýdlant nad Ostravicí, 73911, CZ

(210) **O-496228**

(220) 23.06.2012

(320) 23.06.2012

(511) 16, 34, 35

(540)

RAPID

(510) (16) etikety, nálepky, papírové a plastové obaly pro tabákové

výrobky; (34) tabák a tabákové výrobky, zejména cigarety, cigára, doutníky, dutinky, tabák šňupavý, tabák žvýkací, cigaretové filtry, cigaretové papírky, dále dýmky, cigaretové špičky a náustky, doutníkové špičky, zápalky, zapalovače, křesadla, doutníkové odřezávače, stroje na plnění cigaret, tabatěrky, kazety a pouzdra na cigarety, kazety a pouzdra na doutníky, dózy na tabák, stojánky na dýmky, popelníky pro kuřáky a jiné potřeby pro kuřáky; (35) zprostředkování obchodu tabákovými výrobky a potřebami pro kuřáky, předvádění a nabízení tabákových výrobků a potřeb pro kuřáky.

(730) **VELTA PLUS EU, s.r.o.**, Závodu míru 790, Karlovy Vary, 36017, CZ

(740) ZEMAN - podkrušnohorská patentová a známková kancelář, Petr Zeman, patentový zástupce, Hradní 301, Loket, 35733

(210) **O-496247**

(220) 25.06.2012

(320) 25.06.2012

(511) 9, 16, 35, 38, 41

(540)

TĚŽKÁ LÉTA
ČESKOSLOVENSKÉHO FILMU

(510) (9) antény, audiovizuální zařízení pro výuku, automaty hudební, hrací skříně uváděné do chodu vhozením mince, nástroje na určování azimutu, barometry, brýle, pouzdra na brýle, brýle sluneční, brýle proti slunci, brýlové řetízky, buzoly, směrové kompas, clony na oči, čističe nosičů zvukových záznamů, čočky kontaktní, čočky optické, čtecí zařízení v televizi, dalekohledy, diapositivy, promítací přístroje na diapositivy, diktafony, magnetické disky, kompaktní disky (audiovideo), gramofonové desky, gramofonové jehly, disky optické, DVD přehrávače, elektronická pera (vizuální zobrazovací jednotky), elektronické oznamovací tabule, elektronické publikace (s možností stažení), epidiascopy, filmové kamery, exponované filmy, stříhací zařízení na filmy, kreslené filmy, fotoaparáty, hologramy, jezdecké přílby, kalkulačky, kalkulačky kapesní, exponované kinofilm, klávesnice počítačové, krokoměry, magnetická média, magnetické disky, magnetické nosiče dat, magnetické pásky, magnetofony, magnety, magnety dekorativní, mincové mechanismy pro televizory, monitory, mikrofony, nosiče dat magnetické, nosiče dat optické, nosiče zvukových nahrávek, nosiče zvukových záznamů, ochranné brýle pro sport, ochranné helmy pro sport, obrazovky, optické disky kompaktní CD ROM, plátina promítací, počítače, počítačové hry (programy), počítačové tiskárny, podložky pod myš, potápěčské masky, potápěčské oděvy, potápěčské rukavice, pravítka (měřicí přístroje), pravítko logaritmické, přehrávače kompaktních disků, přílby ochranné, přístroje pro reprodukci zvuku, rádia, signalizační píšťalky, sluchátka, snimače obrazu, skenery (zpracování dat), špunty do uší, tampóny do uší pro potápěče, televizní přístroje, trojúhelníky výstražné pro vozidla, videokamery, videokazety, videopásky, vyučovací stroje, zápisník elektronický, závaží; (16) alba, atlasy, pouzdra s barvami (školní pomůcky), blahopřání, blahopřání hudební, bloky (papírnické výrobky), brožury, papírové bryndáčky, časopisy, časopisy - komiksy, čínská tuš, desky (papírnické výrobky), psací desky s klipsem na přidržování papíru, desky na dokumenty (šanon, pořadače), dopisní papír, držáky na psací potřeby, figurky (sošky) z papírové hmoty, fólie hliníková na balení potravin, fotografie, stojany na fotografie, zemské globusy, grafické reprodukce, grafiky, gumy na mazání, hlína modelovací, houbičky navlhčovací (kancelářské potřeby), hroty psacích per, chrániče prstů (kancelářské potřeby), inkoust v tyčince, inkousty, kalamáře, kalendáře, kalendáře trhací, kalhotky plenkové z papíru nebo buničiny, kancelářské potřeby, kromě nábytku, kancelářské sponky, papírové kapesníky, výrobky z kartónu, spadající do této třídy, karty, katalogy, kelímky papírové na mléčné výrobky, krabice na klobouky z lepenky, knihy, záložky do knih, knížky brožované, knižní zarážky, vzory na kopírování, papírové kornouty, krabice lepenkové nebo papírové, kružítka, křída na psaní, laminovačky (-na dokumenty) pro použití v kanceláři, výrobky z lepenky spadající do této třídy,

malířská plátna, malířské stojany, malířské štětce, štětce, štětce na psaní, mapy, zeměpisné mapy, mašle papírové, materiály na pečetení, pomůcky na mazání, sáčky pro mikrovlnné trouby, misky na vodové barvy, materiály na modelování, nálepky (lepicí pásky) pro kancelářské použití nebo pro domácnost, napínáčky, násadky na pera, noviny, nože na papír, obálky, obaly (papírnické výrobky), obaly na spisy, obtisky, ocelová pera, opěradla na ruce pro malíře, ořezávací strojky na tužky, ořezávátka na tužky, oznámení rodinných událostí (papírnické výrobky), palety pro malíře, papír, popisní papír, papír kopírovací (pauzovací), pergamenový papír, papír sací, svítící papír, toaletní papír, papír voskovaný, papír xuan, papírenské výrobky spadající do této třídy, papírová prostírání, papírové ubrusy, papírové podložky pod sklenice, podložky pod pivní sklenice, papírové ubrusky, pastelky, pouzdra na pasy, pečete, penály, pera (kancelářské potřeby), pera plnicí, periodika, plakáty, plány, psací podložky, pomůcky učební, kromě přístrojů, pohlednice, poštovní známky, potřeby na psaní, poutače z papíru nebo lepenky, pouzdra na doklady, pouzdra na pera, pouzdra s psacími potřebami, papírové praporky, pravítka, prospekty, příručky, psací podložky, psací soupravy (sada psacích potřeb), publikace, papírové pytlíky jako obaly, razítka, razítka datovací, pouzdra na razítka, razítkovací podušky, ročenky, papírové ručníky, rýsovací nástroje, samolepky, samolepky pro domácnost a pro kancelářské potřeby, sešity, sešivačky, skicáky, stíratka na tabule, školní potřeby, tabule školní, těžítka, tikety, tiskopisy, tiskové typy, tiskoviny, tužky, tuhy do tužek, držátka na tužky, patentní tužky, uhly na kreslení, zápisníky, zpěvníky; (35) inzerce poštou, licence na výrobky a služby ostatních (komerční správa), nábor zaměstnanců, pomoc při řízení obchodní činnosti, obchodní nebo podnikatelské informace, obchodní nebo podnikatelský průzkum, organizování výstav (komerčních nebo reklamních), personální poradenství, pořádání veletrhů pro obchodní a reklamní účely, průzkum trhu, průzkum veřejného mínění, zajišťování předplatného telekomunikačních služeb pro ostatní, předvádění zboží, příprava inzertních sloupků, reklama (propagace), reklama on-line v počítačové síti, aktualizování reklamních materiálů, pronájem reklamních materiálů, zasilání reklamních materiálů zákazníkům, rozšiřování reklamních nebo inzertních materiálů, sekretářské služby, služby v oblasti grafické úpravy pro reklamní účely, styky s veřejností, vydávání reklamních nebo náborových propagačních a inzertních textů, televizní reklama, obchodní vedení uměleckých agentur, zajišťování novinového předplatného (pro předplatitele); (38) elektronická pošta, služby elektronických nástěnek (telekomunikační služby), informační kanceláře, vysílání kabelové televize, služby dálkových konferencí, počítačová komunikace, posílání zpráv, poskytování internetových diskusních fór, pronájem přístrojů pro přenos zpráv, pronájem přístupového času ke globálním počítačovým sítím, pronájem zařízení pro přenos informací, přenašení pomocí satelitních družic, přenos zpráv a obrazových informací pomocí počítače, půjčování telekomunikačních zařízení, telekonference (služby dálkových konferencí), teleshoppingové služby (poskytování televizních kanálů pro teleshoppingové služby), televizní vysílání, telexové služby, rádiové vysílání, výzvy (služby poskytované rádiem, telefonem nebo jinými elektronickými komunikačními prostředky), zasilání zpráv; (41) dabing, pronájem dekorací, služby v oblasti digitálního zpracování obrazu, elektronické publikování (DTP), služby v oblasti estrád, filmová produkce, jiná než reklamní, filmová studia, filmová tvorba, filmové projekce, pronájem filmových promítaček a jejich příslušenství, půjčování filmů, fotografování, informace o možnostech zábavy, informace o výchově a vzdělávání, poskytování služeb v oblasti karaoke (hudební doprovod písní dle výběru zpěváka), výchovně zábavné klubové služby, kluby zdraví (služby), knihovny (půjčování knih), vydávání knih, koncertní síně, sály, organizování a vedení konference, organizování a vedení kongresů, korespondenční kurzy, provozování muzea, služby nahrávacího studia, nahrávání videopásek, obrazové zpravodajství, organizování kulturních nebo vzdělávacích výstav, organizování plesů, organizování vzdělávacích nebo zábavných soutěží, zábavné parky, plánování a organizování večírků, pořádání soutěží krásy, poskytování on-line elektronických publikací [bez možnosti stažení], pronájem audio nahrávek, pronájem dekorací, pronájem kinematografických filmů, pronájem osvětlovacích zařízení pro divadla nebo televizní studia, pronájem rozhlasových a

televizních přijímačů, provozování her on-line (z počítačové sítě), předprodej vstupenek, výroba divadelních nebo jiných představení, půjčování filmů, půjčování přenosných videokamer, půjčování videokamer, půjčování videopásek, psaní scénářů, pronájem rozhlasových a televizních přijímačů, organizování a vedení seminářů, služby v oblasti grafické úpravy, jiné než pro reklamní účely, studia nahrávací (služby), reportérské služby, školení, vyučování, výroba rozhlasových a televizních programů, televizní zábava, zveřejňování textů, kromě reklamních, tlumočení posunkové řeči, opatřování titulků, výuka, vzdělávací informace, výroba videofilmů, nahrávání videopásek, stříh videopásek, vydávání elektronických knih a časopisů on-line, vydávání textů, s výjimkou reklamních nebo náborových, výroba videofilmů, pronájem zvukového nahrávacího zařízení, živé představení, organizování živých vystoupení.

(730) Česká televize, Kavčí Hory, Praha 4 - Kavčí Hory, 14070, CZ

(210) O-496316

(220) 27.06.2012

(320) 27.06.2012

(511) 16, 35, 38

(540)



(510) (16) fotografie, papír a výrobky z papíru a lepenky, reklamní, propagační a užitkové výrobky z papíru, zejména etikety, ubrusky, ručníky, tiskoviny, periodické i neperiodické publikace, informační, reklamní a propagační letáky, plakáty, prospekty, pohlednice, mapy, průvodce, dopisní obálky, přání, kalendáře, samolepicí fólie, papírové a plastové tašky, sešity, skicáky, těžítka, papírové nosiče dat, kancelářské výrobky; (35) propagační a inzertní činnost, marketing a reklama; (38) šíření informací prostřednictvím veřejných datových sítí, například Internetem.

(730) Kotrba Pavel, K Sídlišti 398, Klecany, 25067, CZ

(210) O-496390

(220) 29.06.2012

(320) 29.06.2012

(511) 9, 16, 35, 38, 41

(540)

Sukničkáři

(510) (9) aparáty a přístroje vědecké, geodetické, fotografické, filmové, optické, přístroje pro vážení, měření, signalizaci, kontrolu, záchranu a přístroje učební, aparáty pro záznam, uchování, převod, přenos nebo reprodukci zvuku nebo obrazu, přístroje a nástroje pro vedení, přepínání, přeměnu, akumulaci, regulaci nebo řízení elektrického proudu, hasicí přístroje, telefony, záznamníky, faxy, ústředny, magnetické nebo optické suporty zvukových nebo zvukově obrazových záznamů, automatické distributory a mechanismy na mince, zapisovací pokladny, kalkulační stroje, přístroje pro zpracování informací a počítače včetně jejich jednotlivých součástí a náhradních dílů ze třídy 9, baterie a články elektrické, elektrické akumulátory, počítačové hry s výstupem na PC nebo na TV, pohledy ilustrované se zvukovou nahrávkou, hrací skříně uváděné v činnosti vhozením mince, reklamní světelné přístroje, nosiče záznamů nahrané i nenahrané, videokazety nahrané i nenahrané, audiokazety nahrané i nenahrané, audiovizuální programy, audioprogramy, audiovizuální díla na nosičích, audiovizuální díla v digitální podobě, filmy, hudební díla na nosičích nebo v elektronické podobě, CD disky, DVD disky, MP3 přehrávače, USB Flash disky, Blue-ray disky, elektronické publikace (stažitelné), magnetické karty, kódované karty, obaly na CD disky nebo DVD disky nebo na nosiče záznamů, programové vybavení pro počítače, software, hardware výpočetní techniky nebo komunikační nebo informační techniky, interaktivní software, interaktivní databáze, elektronické databáze a databázové produkty, informace a data a databáze a záznamy v elektronické podobě, elektronické nebo datové nebo informační nebo

komunikační nebo výpočetní sítě včetně jednotlivých součástí a náhradních dílů obsažených ve třídě 9, multimediální aplikace, elektronické multimediální nebo elektronické informační katalogy, elektronické časopisy, elektronická periodika a knihy v elektronické podobě, počítačový software pro nahrávání, stahování a zpracování obrázků a obrazových dat, software pro tvorbu a organizaci fotografií a obrázků, software pro zacházení s fotografiemi a pro jejich editaci, software a hardware pro digitální zobrazování, software pro tvorbu fotografických alb, hologramy, mikročipové nebo magnetické karty (kódované), podložky pod počítačovou myš, magnety, kryty na mobilní telefony, pouzdra na mobilní telefony, divadelní kukátka, brýle pro 3D projekci, brýle sluneční, ochranné brýle, pouzdra na brýle, kontaktní čočky, části a příslušenství pro všechny výše uvedené výrobky; (16) papír, lepenka a výrobky z těchto materiálů zařazené ve třídě 16, výrobky z papíru, plakáty, fotografie, kalendáře, diáře, pohlednice, gratulace, blahopřání, zápisníky, dopisní papíry, obálky, samolepky, obtisky, poznámkové bloky, desky na spisy, pořadače, omalovánky, activity books, balicí papír, obaly všeho druhu papírové, listy, pytlíky a sáčky pro obalovou techniku, školní sešity, skicáky, propisky, tužky, pastelky, tuhy, gummy, ořezávátko, ořezávací strojky, penály, učební potřeby s výjimkou nábytku, papírenské výrobky, papírové tašky, papírové kapesníky, papírové ubrusy a ubrousky, těžítka na papíry, tiskoviny, tiskopisy, časopisy, periodika, knihy, databázové produkty a databáze v papírové formě, tiskárenské výrobky, písma pro tiskárny, losy, štočky, potřeby pro knižní vazby, lepidla pro papírenství nebo domácnost, materiál pro umělce, štětce, psací stroje a kancelářské potřeby s výjimkou nábytku, učební pomůcky, umělecké nebo ozdobné předměty z papíru, obaly bublinkové (z umělých hmot), plastické obaly nezařazené do jiných tříd; (35) reklamní, inzertní a propagační činnost, marketing, reklamní, inzertní a propagační činnost prostřednictvím jakéhokoliv média, prostřednictvím telefonní sítě nebo datové sítě nebo informační sítě nebo elektronické sítě nebo komunikační sítě nebo počítačové sítě, poskytování informací komerčního nebo reklamního charakteru, multimediálních informací komerčního charakteru, komerční využití Internetu v oblastech komerčních internetových médií a vyhledávacích služeb, on-line inzerce, pronájem informačních míst v rámci této třídy, činnost reklamní agentury, činnost ekonomických a/nebo organizačních poradců, zprostředkování v obchodních vztazích, merchandising, franchising, pomoc při využívání a řízení obchodního podniku, personální agentura, personální poradenství, automatizované zpracování dat, pomoc při provozování obchodů a obchodních činností průmyslového nebo obchodního podniku, služby, které zahrnují záznam, přepis, vypracování, kompilaci, přenášení nebo systematickosti písemných či datových či elektronických sdělení a záznamů, jakož i využívání nebo kompilaci matematických a statistických údajů, organizační zabezpečování televizního vysílání, systém na podporu a intenzifikaci obchodních služeb založený na zvýhodňování klíčových spolupracovníků a klientů, věrnostní a bonusové systémy jako například poskytování slev a odměn, přednostní a nadstandardní poskytování služeb, vše zejména v prodeji výrobků a služeb, výstavy komerční nebo reklamní nebo propagační, předvádění zboží prostřednictvím Internetu nebo katalogu nebo výstav za účelem reklamy a/nebo prodeje, přeskupování a shromažďování (kromě dopravy) různých výrobků pro třetí osoby za účelem umožnit spotřebiteli pohodlně vybrat a prohlížet a kupovat (kromě přepravy) prostřednictvím katalogu a/nebo Internetu a/nebo zásilkového prodeje, zásilkový prodej zboží, maloobchodní prodej výrobků zařazených ve tř. 1-34; (38) telekomunikace, služby umožňující komunikaci jedné osoby s druhou, televizní vysílání, rozhlasové vysílání, digitální vysílání, televizní vysílání programů, televizní vysílání zábavných, vzdělávacích, výchovných, soutěžních, diskusních a informačních pořadů, telematika, šíření, výměna nebo získávání zpráv a informací, šíření elektronických časopisů, informací, elektronických periodik, knih v elektronické podobě, audio nebo audiovizuálních děl prostřednictvím informační nebo datové nebo elektronické nebo komunikační nebo telekomunikační nebo počítačové sítě, zejména Internetu, pomocí satelitů aj., informační služby na Internetu související s televizním vysíláním, služby na Internetu související s televizním vysíláním, provozování internetového serveru, provozování internetového portálu, zajištění prostoru pro webové stránky, poskytování

portálu na Internetu, poskytování on-line platformy pro nahrávání, uchovávání, zpracování, přenos a aktualizaci dat, obrázků, fotografií, 3D aplikací, zprostředkovatelská činnost v oblasti informačního servisu, komunikace a přenos dat prostřednictvím veřejné nebo neveřejné telekomunikační sítě, komunikace, poradenská činnost v oblasti sdělovacích prostředků, telekomunikací, informační služby v oblasti telekomunikací, informační kancelář, poskytování informačních služeb prostřednictvím počítačů, pronájem komunikačních míst, telekomunikační služby umožňující on-line v sítích dálkové nahrávání a zpracování obrázků a obrazových dat a tvorbu a zpracování fotografických alb a fotoknih, telekomunikační služby umožňující on-line v sítích dálkově objednávat a dodávání výrobků, na kterých jsou nanesená obrazová data objednatel, šíření audiovizuálních děl; (41) nakladatelství a vydavatelství, ediční činnost, publikační činnost, nahrávání nosičů zvukových nebo obrazově zvukových, půjčování nahraných zvukových a zvukově obrazových záznamů, tvorba audiovizuálních děl, zpravodajství, publicistika, televizní zpravodajství, rozhlasové zpravodajství, obrazové zpravodajství, TV produkce, filmová produkce, tvorba programů, tvorba a výroba televizních a audiovizuálních programů, agenturní činnost v oblasti kultury, modelingová agentura, zprostředkování v oblasti kultury, výchovy, zábavy a sportu, výchovná, vzdělávací, soutěžní a zábavní činnost, zábavní nebo kulturní nebo vzdělávací představení, organizace společenských a kulturních akcí, organizace, provozování a provádění her a soutěží i veřejných, provozování divadla, provozování kina, výstavní činnost v oblasti kultury nebo zábavy nebo výchovy nebo vzdělávání, digitální zpracování obrazu (služby -), elektronické publikování (DTP), nahrávací studia (služby -), poskytování on-line elektronických publikací a děl [bez možnosti stažení], poskytování on-line elektronických publikací, vydávání elektronických knih a on-line časopisů, poskytování publikací z celosvětové počítačové sítě nebo Internetu s možností prohledávání, pronájem kinematografických filmů, rozhlasové a televizní programy (výroba -), texty (psaní, zveřejňování -) kromě reklamních, vydávání textů, s výjimkou reklamních nebo náborových, výroba divadelních a/nebo jiných představení, výstavy (organizování kulturních nebo vzdělávacích -), poskytování služeb výchovných, vzdělávacích, soutěžních, kulturních a zábavních prostřednictvím internetu a jiných sítí, provozování tělovýchovných zařízení, pronájem a půjčování sportovních potřeb s výjimkou dopravních prostředků, půjčování knih, tiskovin, pronájem a půjčování audiopřístrojů, videopřístrojů, videorekordérů, videokamer, fotoaparátů, promítaček, rozhlasových a televizních přijímačů, filmů, kulturních a vzdělávacích potřeb a přístrojů, půjčování a pronájem obrazů, dekorací, pronájem stadiónů, tenisových dvorců, pronájem a půjčování potápěčské výstroje, pronájem a půjčování sportovního nářadí s výjimkou dopravních prostředků, provozování a/nebo pronájem fitness centra.

(730) **Media Pro Pictures s.r.o.**, Kříženeckého náměstí 1078/5A, Praha 5, 15200, CZ

(740) Advokátní a patentová kancelář VYSKOČIL, KROŠLÁK a spol., Dana Lukajová, Voršílská 10/130, Praha 1, 11000

(210) **O-496474**

(220) 03.07.2012

(320) 03.07.2012

(511) 39, 41, 43

(540)



(510) (39) autobusová doprava, cestování, doprava (rezervace), dopravní informace, doprovázení turistů, exkurze (organizování), jízda výletní lodí, organizování cest, organizování exkurzí, organizování okružních výletů, organizování prohlídek, organizování zájezdů, osobní doprava, přeprava turistů, rezervace (cestování), taxislužba, zprostředkování (doprava, přeprava); (41) divadelní představení, info o možnostech

rekreace, info o možnostech rozptýlení a zábavy, koncertní síně a sály, organizace a pořádání koncertů, organizování kulturních nebo vzdělávacích výstav, předprodej vstupenek, zábava (služby), představení, živé vystoupení; (43) hotely (rezervace), penziony-rezervace, přechodné ubytování (rezervace).

(730) **McGee's Entertainment, s.r.o.**, Týnská 627/7, Praha 1, 11000, CZ

(210) **O-496483**

(220) 03.07.2012

(320) 03.07.2012

(511) 7, 8, 37

(540)

RECRANES

(510) (7) zdvihací a dopravní zařízení, zejména výtahy, zvedací přístroje, eskalátory (pohyblivé schody), pohyblivé chodníky, pohyblivé rampy, jeřáby, zdviže, zdviháky, kladkostroje, navijáky, části a komponenty pro zdvihací zařízení, elektrické motory jiné než pro pozemní vozidla, soukolí (převody) jako části strojů, motorové pohony jiné než pro pozemní vozidla, stroje a obráběcí stroje, zemědělské nástroje kromě nástrojů poháněných ručně, umělé líhně; (8) ruční kladkostroje, ruční zvedáky včetně náhradních dílů, heverů, vázací pomůcky v rámci této třídy; (37) instalace, údržba, opravy, modernizace a provádění revizních zkoušek mechanického a elektrického zařízení.

(730) **Konecranes CZ s.r.o.**, Vídeňská 149/125a, Brno, 61900, CZ

(740) **Bird & Bird, s.r.o.**, Mgr. Vojtěch Chloupek, Na Příkopě 583/15, Praha 1, 11000

(210) **O-497286**

(220) 08.08.2012

(320) 08.08.2012

(511) 35, 41, 45

(540)



(510) (35) propagační činnost, marketing, pomoc při řízení obchodní činnosti, obchodní administrativa, kancelářské práce, rozšiřování propagačních publikací, obchodní informace, inzerce reklamní, organizování výstav na pomoc obchodu a výstav reklamních, maloobchod, velkoobchod, internetový obchod, obchod provozovaný mimo řádné provozovny, zprostředkování obchodu, a to vše s výrobky ve třídách 1 až 34; (41) nakladatelský servis, včetně elektronického, školení, organizování konferencí, kongresů, seminářů, včetně internetových, zábava, výchova a vzdělávání, korespondenční kurzy, sportovní a kulturní aktivity a informace o nich pomocí počítačových sítí, poskytování on-line elektronických publikací bez možnosti stažení, výroba rozhlasových a televizních programů, výstavy - organizování kulturních výstav; (45) osobní a společenské služby poskytované třetími osobami k uspokojení potřeb jednotlivců.

(590) Barevná

(730) **Tomovy parky s.r.o.**, Radvánovice 11, Karlovice, 51101, CZ

(740) **RETROPATENT s.r.o.**, Mgr. Kamil Kolátor, Dolní nám. 5/679, Jablonec nad Nisou, 46601

(210) **O-497313**

(220) 09.08.2012

(320) 09.08.2012

(511) 16, 41

(540)



(510) (16) papír, lepenka a výrobky z nich, fotografie, papírenské

zboží, učební a vyučovací pomůcky s výjimkou přístrojů, periodické a neperiodické publikace, reklamní předměty z papíru a lepenky, kalendáře, obrazy, grafiky, pečeti, plakáty, prospekty, katalogy, pohlednice, umělecké předměty z papíru a lepenky; (41) činnosti výchovného, společenského a kulturního charakteru v oblasti tradiční lidové kultury a folklóru, realizace hudebních vystoupení, příprava a realizace kulturních nebo vzdělávacích výstav a vernisáží, doprovodné kulturní programy, organizování lidové zábavy, pořádání divadelních představení, organizování koncertů, nakladatelská a vydavatelská činnost, agenturní činnost v oblasti kultury a výchovy, organizování sympozií, kongresů a přednášek k danému tématu, zprostředkovatelská činnost v oblasti kultury, vzdělání, zábavy, služby pro oddech a zábavu, organizování vzdělanostních, zábavních a sportovních soutěží v oblasti tradiční lidové kultury a folklóru.

(730) **Koštýř, občanské sdružení**, Sadová 1059, Hluk, 68725, CZ
(740) **HALAXOVÁ & HALAXOVÁ, TETRAPAT, RNDr. Zdeňka Halaxová**, Ostrovského 911/30, Praha 5 - Smíchov, 15000

(210) **O-497314**

(220) 09.08.2012

(320) 09.08.2012

(511) 39, 41, 43

(540)



(510) (39) balení zboží, doručování zboží, doprava všemi druhy dopravních prostředků, spedice, skladování a rozvoz zásilek, zejména potravinářských produktů, hotových jídel, produktů pro rychlé občerstvení, služby donášení a rozvozu jídel a nápojů do domu, pronájem skladovacích, parkovacích a garážových ploch; (41) pořádání společenských, sportovních, výchovných a soutěžních akcí, plánování a organizování večírků, zábavných a sportovních akcí a soutěží, tvorba a šíření audiovizuálních děl, předprodej vstupenek, zprostředkovatelská činnost v oblastech uvedených ve třídě 41; (43) cateringové služby v oblasti gastronomie a jejich zprostředkování, stravovací služby pro svatební hostiny, pro bankety, pro rauty, pro tématické večírky, pro párty, pro gala večere, pro promoce, pro narozeninové oslavy, pro zahradní a domácí slavnosti, poradenská činnost v oblasti gastronomie, služby zajišťující stravování a nápoje, zásobování (catering), restaurace, jídelny a závodní jídelny, výroba studené a teplé kuchyně, samoobslužné restaurace, bufety, bary, kavárny, barmanský servis (gastronomie), barmanský catering, hostinská činnost, pořádání recepčí, rautů.

(590) Barevná

(730) **KOJOT s.r.o.**, Šlikova 150/70, Liberec, 46007, CZ

(740) **Mgr. Michaela Chytilová**, Budečská 2165/35, Praha 2 - Vinohrady, 12000

(210) **O-497658**

(220) 23.08.2012

(320) 23.08.2012

(511) 29, 31

(540)



(510) (29) losos, ryby, s výjimkou živých; (31) ryby živé.

(730) **Hanzl Filip Ing.**, Borek 13, Zahrádky, 47002, CZ

(210) **O-497900**

(220) 04.09.2012

(320) 04.09.2012
(511) 9, 11, 12, 35, 37, 42
(540)



(510) (9) elektroinstalační materiál (kabely, vodiče, jističe, rozvaděče, svorkovnice), elektrochemické zdroje proudu, stmívače, regulátory světla; (11) zdroje světla, světelné diody (LED), světelná technika (včetně veřejného osvětlení) - v rámci této třídy; (12) autodoplňky a autodily spadající do této třídy; (35) zprostředkovatelská činnost v oblasti obchodu s výrobky uvedenými ve třídách 9, 11 a 12, reklama, obchodní a podnikatelské informace, rozšiřování reklamních materiálů; (37) montáže osvětlovací techniky a opravy, opravy automobilů; (42) odborné poradenství v oblasti navrhování osvětlení, v oblasti úspor energie.

(730) **SINORG s.r.o.**, Leoše Janáčka 807, Králíky, 56169, CZ

(210) **O-498084**
(220) 11.09.2012
(320) 11.09.2012
(511) 5
(540)

ARENA

(510) (5) fungicidy, herbicidy.
(730) **Arysta LifeScience Czech s.r.o.**, Novodvorská 994/138, Praha 4 - Braník, 14221, CZ

(210) **O-498085**
(220) 11.09.2012
(320) 11.09.2012
(511) 5
(540)

RONDO

(510) (5) fungicidy, herbicidy.
(730) **Arysta LifeScience Czech s.r.o.**, Novodvorská 994/138, Praha 4 - Braník, 14221, CZ

(210) **O-498150**
(220) 14.09.2012
(320) 14.09.2012
(511) 32, 43
(540)

КОЗЛОВИЦА

(510) (32) piva, minerální vody, šumivé nápoje a jiné nápoje nealkoholické, nápoje a šťávy ovocné, sirupy a jiné přípravky k zhotovování nápojů; (43) služby zajišťující stravování a nápoje, dočasné ubytování.

(730) **Plzeňský Prazdroj, a.s.**, U Prazdroje 7, Plzeň, 30497, CZ

(210) **O-498151**
(220) 14.09.2012
(320) 14.09.2012
(511) 32, 43
(540)

КОЗЛОВИЦА

(510) (32) piva, minerální vody, šumivé nápoje a jiné nápoje nealkoholické, nápoje a šťávy ovocné, sirupy a jiné přípravky k zhotovování nápojů; (43) služby zajišťující stravování a nápoje, dočasné ubytování.

(730) **Plzeňský Prazdroj, a.s.**, U Prazdroje 7, Plzeň, 30497, CZ

(210) **O-498152**

(220) 14.09.2012
(320) 14.09.2012
(511) 32, 43
(540)

КОЗЛОВИЦА

(510) (32) piva, minerální vody, šumivé nápoje a jiné nápoje nealkoholické, nápoje a šťávy ovocné, sirupy a jiné přípravky k zhotovování nápojů; (43) služby zajišťující stravování a nápoje, dočasné ubytování.

(730) **Plzeňský Prazdroj, a.s.**, U Prazdroje 7, Plzeň, 30497, CZ

(210) **O-498246**
(220) 18.09.2012
(320) 18.09.2012
(511) 5
(540)

VENOXAN

(510) (5) léčiva a léčivé přípravky humánní i veterinární, zdravotnický materiál, zubolékařské materiály, dezinfekční a antibakteriální přípravky, hygienické potřeby pro léčebné účely, farmaceutické, homeopatické a vitamínové přípravky tabletované nebo v prášku nebo v měkkých kapslích či v tvrdých želatinových kapslích, homeopatické výrobky jinde nezařazené, bylinné přípravky k léčebným účelům, léčivé čaje, dietetické přípravky pro léčebné účely, potravinové doplňky pro léčebné účely spadající do této třídy, včetně doplňků potravy k léčebným účelům sloužících k posílení imunity organismu a zlepšení fyzického zdraví, potravinové doplňky obsahující látky živočišného původu, potravinové doplňky obsahující látky rostlinného původu.

(730) **MEDICARIM, SE**, Ovocný trh 572/11, Praha 1, 11000, CZ
(740) Ing. Zdeněk Kučera, Dlouhá 207 (P.O.BOX 92), Slušovice, 76315

(210) **O-498451**
(220) 26.09.2012
(320) 26.09.2012
(511) 5
(540)

АЛЬМОЗЕН

(510) (5) léčiva, farmaceutické přípravky humánní.
(730) **Zentiva Group, a.s.**, U kabelovny 130, Praha 10 - Dolní Měcholupy, 10237, CZ
(740) Rott, Růžička & Guttman Patentové, známkové a advokátní kanceláře, JUDr. Vladimír Rott, Vinohradská 37, Praha 2, 12000

(210) **O-498453**
(220) 26.09.2012
(320) 26.09.2012
(511) 5
(540)

КОГНОМЕМ

(510) (5) léčiva, farmaceutické přípravky humánní.
(730) **Zentiva Group, a.s.**, U kabelovny 130, Praha 10 - Dolní Měcholupy, 10237, CZ
(740) Rott, Růžička & Guttman Patentové, známkové a advokátní kanceláře, JUDr. Vladimír Rott, Vinohradská 37, Praha 2, 12000

(210) **O-498454**
(220) 26.09.2012
(320) 26.09.2012
(511) 5

(540)

ЭЛЕВЕОН

- (510) (5) léčiva, farmaceutické přípravky humánní.
(730) **Zentiva Group, a.s.**, U kabelovny 130, Praha 10 - Dolní Měcholupy, 10237, CZ
(740) Rott, Růžička & Guttman Patentové, známkové a advokátní kanceláře, JUDr. Vladimír Rott, Vinohradská 37, Praha 2, 12000
-

- (210) **O-498455**
(220) 26.09.2012
(320) 26.09.2012
(511) 5
(540)

КАРАМЛО

- (510) (5) léčiva, farmaceutické přípravky humánní.
(730) **Zentiva Group, a.s.**, U kabelovny 130, Praha 10 - Dolní Měcholupy, 10237, CZ
(740) Rott, Růžička & Guttman Patentové, známkové a advokátní kanceláře, JUDr. Vladimír Rott, Vinohradská 37, Praha 2, 12000
-

- (210) **O-498732**
(220) 08.10.2012
(320) 08.10.2012
(511) 5
(540)

VARAMLO

- (510) (5) léčiva, farmaceutické přípravky humánní.
(730) **Zentiva Group, a.s.**, U kabelovny 130, Praha 10 - Dolní Měcholupy, 10237, CZ
(740) Rott, Růžička & Guttman Patentové, známkové a advokátní kanceláře, JUDr. Vladimír Rott, Vinohradská 37/938, Praha 2, 12000
-

Zamítnuté a částečně zamítnuté přihlášky ochranných známek po zveřejnění

Zjistí-li Úřad v průběhu řízení o námitkách, že přihlašovaná ochranná známka nespĺňuje podmínky pro zápis, přihlášku zamítne. Zjistí-li, že přihlašovaná ochranná známka nespĺňuje podmínky pro zápis jen pro některé výrobky nebo služby, přihlášku zamítne v rozsahu výrobků nebo služeb, pro které přihláška nespĺňuje podmínky zápisu. S ohledem na tuto skutečnost, obsahuje tato kapitola údaje o rozhodnutích o zamítnutí přihlášky ochranné známky v celém nebo částečném rozsahu na základě ustanovení § 26 zákona č. 441/2003 Sb.

Údaje o výsledku rozhodnutí (zamítnutí přihlášky, částečné zamítnutí přihlášky) jsou uvedeny za datem právní moci rozhodnutí pod INID kódem (583) s názvem "Datum právní moci rozhodnutí/výsledek rozhodnutí".

(210) **O-479099**

(540)

miss lolliipop

(583) 16.10.2012 / zamítnutí přihlášky

(210) **O-486650**

(540)



(583) 16.10.2012 / zamítnutí přihlášky

Zamítnuté námítky týkající se ochranných známek

V průběhu řízení o námítkách může být Úřadem zjištěno, že přihlašovaná ochranná známka, která byla zveřejněna ve Věstníku, nezasahuje do zákonem chráněných starších práv třetích osob, tzv. namítajících, uvedených v ustanovení § 7 zákona č. 441/2003 Sb., a proto Úřad námítky zamítne. Údaje o rozhodnutích o zamítnutí námítek na základě ustanovení § 26 zákona č. 441/2003 Sb. jsou obsaženy v této kapitole.

(210) **O-479076**

(540)

ARON

(583) 11.10.2012

Přehled zápisů ochranných známek bez změny ve vztahu ke zveřejněným přihláškám

Kapitola obsahuje údaje o ochranných známkách zapsaných na základě ustanovení § 28 odst. 1 zákona č. 441/2003 Sb., u kterých nedošlo ke změně údajů oproti zveřejněné přihlášce ochranné známky.

Číselný přehled

327839, 327840, 327842, 327845, 327846, 327848, 327849, 327850, 327851, 327852, 327853, 327855, 327856, 327857, 327858, 327859, 327860, 327861, 327862, 327863, 327864, 327865, 327866, 327867, 327868, 327869, 327870, 327871, 327872, 327873, 327874, 327875, 327876, 327877, 327878, 327879, 327880, 327881, 327882, 327883, 327884, 327885, 327886, 327887, 327888, 327889, 327890, 327891, 327892, 327893, 327894, 327895, 327896, 327897, 327898, 327899, 327900, 327901, 327902, 327903, 327904, 327905, 327906, 327907, 327908, 327909, 327910, 327911, 327912, 327913, 327914, 327915, 327916, 327917, 327918, 327919, 327920, 327921, 327922, 327923, 327924, 327925, 327926, 327927, 327928, 327929, 327930, 327931, 327932, 327933, 327934, 327935, 327936, 327937, 327938, 327939, 327940, 327941, 327942, 327943, 327944, 327945, 327946, 327947, 327948, 327949, 327950, 327951, 327952, 327953, 327954, 327955, 327956.

Záписы ochranných známek bez změny ve vztahu ke zveřejněným přihláškám

(111) 327839	(210) O-489003
(220) 28.02.2011	
(320) 28.02.2011	
(442) 11.07.2012	
(151) 17.10.2012	
(730) GLOBAL ESTATE, a.s. , Koněvova 2660/141, Praha 3, 13000, CZ	(111) 327851
(210) O-483627	(220) 24.10.2011
	(320) 24.10.2011
	(442) 11.07.2012
	(151) 17.10.2012
	(730) Komerční banka, a.s. , Na Příkopě 969/33, Praha 1, 11407, CZ
	(210) O-489649
(111) 327840	(111) 327852
(220) 11.03.2011	(220) 19.12.2011
(320) 11.03.2011	(320) 19.12.2011
(442) 08.06.2011	(442) 11.07.2012
(151) 17.10.2012	(151) 17.10.2012
(730) Ropek Rudolf Ing. , U Rybníčka 252, Potštejn, 51743, CZ	(730) SB PROPERTY SERVICES a.s. , Krakovská 1366/25, Praha 1, 11000, CZ
(210) O-484025	(210) O-491227
(111) 327842	(111) 327853
(220) 04.04.2011	(220) 19.12.2011
(320) 04.04.2011	(320) 19.12.2011
(442) 11.07.2012	(442) 11.07.2012
(151) 17.10.2012	(151) 17.10.2012
(730) AQUARA s.r.o. , K Červenému dvoru 24, Praha 3 - Strašnice, 13000, CZ	(730) SB PROPERTY SERVICES a.s. , Krakovská 1366/25, Praha 1, 11000, CZ
(210) O-484614	(210) O-491228
(111) 327845	(111) 327855
(220) 23.05.2011	(220) 03.01.2012
(320) 23.05.2011	(320) 03.01.2012
(442) 27.07.2011	(442) 11.07.2012
(151) 17.10.2012	(151) 17.10.2012
(730) Sanyová Eva Ing. , Zahradní 467, Liberec, 46011, CZ	(730) Direct Trade Service s.r.o. , Na Zámecké 1518/9, Praha 4, 14000, CZ
(210) O-485883	(210) O-491462
(111) 327846	(111) 327856
(220) 23.05.2011	(220) 17.01.2012
(320) 23.05.2011	(320) 17.01.2012
(442) 27.07.2011	(442) 11.07.2012
(151) 17.10.2012	(151) 17.10.2012
(730) Sanyová Eva Ing. , Zahradní 467, Liberec, 46011, CZ	(730) ITALMEC, spol. s r.o. , Bělocerkevská 1295/16, Praha 10, 10000, CZ
(210) O-485884	(210) O-491853
(111) 327848	(111) 327857
(220) 06.06.2011	(220) 26.01.2012
(320) 06.06.2011	(320) 26.01.2012
(442) 11.07.2012	(442) 11.07.2012
(151) 17.10.2012	(151) 17.10.2012
(730) Heineken Česká republika, a.s. , U Pivovaru 1, Krušovice, 27053, CZ	(730) Valerián Erik Ing. , Těrlicko 669, Těrlicko, 73542, CZ
(210) O-486234	(210) O-492093
(111) 327849	(111) 327858
(220) 03.01.2011	(220) 02.02.2012
(320) 03.01.2011	(320) 02.02.2012
(442) 16.03.2011	(442) 11.07.2012
(151) 17.10.2012	(151) 17.10.2012
(730) PRAGA-Export s.r.o. , U Císařské cesty 219, Praha 10 - Benice, 10300, CZ	(730) Mark2 Corporation Investment SE , Pod višňovkou 1662/23, Praha 4 - Krč, 14000, CZ
(210) O-487650	(210) O-492285
(111) 327850	(111) 327859
(220) 27.09.2011	(220) 03.02.2012
(320) 27.09.2011	(320) 03.02.2012
(442) 11.07.2012	
(151) 17.10.2012	
(730) DBK Praha a.s. , Budějovická 1667/64, Praha 4, 14000, CZ	

(442) 11.07.2012
(151) 17.10.2012
(730) **ČERVA EXPORT IMPORT a.s.**, Archeologická 1378,
Hostivice, 25301, CZ
(210) O-492352

(111) **327860**
(220) 03.02.2012
(320) 03.02.2012
(442) 11.07.2012
(151) 17.10.2012
(730) **ČERVA EXPORT IMPORT a.s.**, Archeologická 1378,
Hostivice, 25301, CZ
(210) O-492353

(111) **327861**
(220) 03.02.2012
(320) 03.02.2012
(442) 11.07.2012
(151) 17.10.2012
(730) **Tricolor Systems s.r.o.**, Březová 180, Březová, 76315,
CZ
(210) O-492356

(111) **327862**
(220) 10.02.2012
(320) 10.02.2012
(442) 11.07.2012
(151) 17.10.2012
(730) **KOMETA GROUP, a.s.**, Křídlovická 34, Brno, 60300,
CZ
(210) O-492516

(111) **327863**
(220) 10.02.2012
(320) 10.02.2012
(442) 11.07.2012
(151) 17.10.2012
(730) **KOMETA GROUP, a.s.**, Křídlovická 34, Brno, 60300,
CZ
(210) O-492518

(111) **327864**
(220) 14.02.2012
(320) 14.02.2012
(442) 11.07.2012
(151) 17.10.2012
(730) **VÝSTAVY, spol. s r.o.**, Na Vinici 13, Litoměřice,
41201, CZ
(210) O-492593

(111) **327865**
(220) 14.02.2012
(320) 14.02.2012
(442) 11.07.2012
(151) 17.10.2012
(730) **Česká spořitelna, a.s.**, Olbrachtova 1929/62, Praha 4,
14000, CZ
(210) O-492602

(111) **327866**
(220) 14.02.2012
(320) 14.02.2012
(442) 11.07.2012
(151) 17.10.2012
(730) **Česká spořitelna, a.s.**, Olbrachtova 1929/62, Praha 4,
14000, CZ
(210) O-492603

(111) **327867**
(220) 14.02.2012
(320) 14.02.2012
(442) 11.07.2012
(151) 17.10.2012

(730) **Česká spořitelna, a.s.**, Olbrachtova 1929/62, Praha 4,
14000, CZ
(210) O-492604

(111) **327868**
(220) 14.02.2012
(320) 14.02.2012
(442) 11.07.2012
(151) 17.10.2012
(730) **Česká spořitelna, a.s.**, Olbrachtova 1929/62, Praha 4,
14000, CZ
(210) O-492605

(111) **327869**
(220) 14.02.2012
(320) 14.02.2012
(442) 11.07.2012
(151) 17.10.2012
(730) **K-GEMINI s.r.o.**, ČSA 377, Broumov, 55001, CZ
(210) O-492607

(111) **327870**
(220) 16.02.2012
(320) 16.02.2012
(442) 11.07.2012
(151) 17.10.2012
(730) **ECOTEXTIL, s.r.o.**, Hornátky 1, Neratovice, 27711,
CZ
(210) O-492664

(111) **327871**
(220) 16.02.2012
(320) 16.02.2012
(442) 11.07.2012
(151) 17.10.2012
(730) **UNITED SPORT PARTNERS s.r.o.**, Ověnecká 380/9,
Praha 7 - Holešovice, 17000, CZ
(210) O-492668

(111) **327872**
(220) 16.02.2012
(320) 16.02.2012
(442) 11.07.2012
(151) 17.10.2012
(730) **UNITED SPORT PARTNERS s.r.o.**, Ověnecká 380/9,
Praha 7 - Holešovice, 17000, CZ
(210) O-492669

(111) **327873**
(220) 16.02.2012
(320) 16.02.2012
(442) 11.07.2012
(151) 17.10.2012
(730) **CHANCE a.s.**, Radniční 13, Frýdek - Místek, 73801, CZ
(210) O-492685

(111) **327874**
(220) 16.02.2012
(320) 16.02.2012
(442) 11.07.2012
(151) 17.10.2012
(730) **CHANCE a.s.**, Radniční 13, Frýdek - Místek, 73801, CZ
(210) O-492686

(111) **327875**
(220) 16.02.2012
(320) 16.02.2012
(442) 11.07.2012
(151) 17.10.2012
(730) **CHANCE a.s.**, Radniční 13, Frýdek - Místek, 73801, CZ
(210) O-492687

(111) **327876**

(220) 17.02.2012 (320) 17.02.2012 (442) 11.07.2012 (151) 17.10.2012 (730) MITON INVESTMENT, a.s. , Soukenná 712/1, Jablonec nad Nisou, 46601, CZ (210) O-492716	(210) O-493032
(111) 327877 (220) 17.02.2012 (320) 17.02.2012 (442) 11.07.2012 (151) 17.10.2012 (730) MITON INVESTMENT, a.s. , Soukenná 712/1, Jablonec nad Nisou, 46601, CZ (210) O-492717	(111) 327885 (220) 28.02.2012 (320) 28.02.2012 (442) 11.07.2012 (151) 17.10.2012 (730) S.T.Y.X. IP s.r.o. , 5. května 103, Kostomlátky, 28921, CZ (210) O-493066
(111) 327878 (220) 17.02.2012 (320) 17.02.2012 (442) 11.07.2012 (151) 17.10.2012 (730) Anila s.r.o. , Hlavní 12, Šenov, 73934, CZ (210) O-492721	(111) 327886 (220) 05.03.2012 (320) 05.03.2012 (442) 11.07.2012 (151) 17.10.2012 (730) Horizontal s.r.o. , Pod nemocnicí 9, Brno, 62500, CZ (210) O-493204
(111) 327879 (220) 20.02.2012 (320) 20.02.2012 (442) 11.07.2012 (151) 17.10.2012 (730) Robotour s.r.o. , Vodňanského 1184, Praha 6, 16000, CZ (210) O-492780	(111) 327887 (220) 05.03.2012 (320) 05.03.2012 (442) 11.07.2012 (151) 17.10.2012 (730) Mark2 Corporation Investment SE , Pod višňovkou 1662/23, Praha 4 - Krč, 14000, CZ (210) O-493205
(111) 327880 (220) 21.02.2012 (320) 21.02.2012 (442) 11.07.2012 (151) 17.10.2012 (730) HOLMA s.r.o. , Masarykova 118, Modřice, 66442, CZ (210) O-492802	(111) 327888 (220) 07.03.2012 (320) 07.03.2012 (442) 11.07.2012 (151) 17.10.2012 (730) Ringier Axel Springer CZ a.s. , Komunardů 1584/42, Praha 7, 17000, CZ (210) O-493283
(111) 327881 (220) 21.02.2012 (320) 21.02.2012 (442) 11.07.2012 (151) 17.10.2012 (730) Jakubec Michal Ing. , Malá Lhota 33, Malá Lhota, 67921, CZ (210) O-492807	(111) 327889 (220) 12.03.2012 (320) 12.03.2012 (442) 11.07.2012 (151) 17.10.2012 (730) Detecha, chemické výrobní družstvo , Husovo nám. 1208, Nové Město nad Metují, 54901, CZ (210) O-493357
(111) 327882 (220) 21.02.2012 (320) 21.02.2012 (442) 11.07.2012 (151) 17.10.2012 (730) Jakubec Michal Ing. , Malá Lhota 33, Malá Lhota, 67921, CZ (210) O-492808	(111) 327890 (220) 12.03.2012 (320) 12.03.2012 (442) 11.07.2012 (151) 17.10.2012 (730) BOHEMIAN GIFTS s.r.o. , Smetanova 66, Jablonec nad Nisou, 46601, CZ (210) O-493358
(111) 327883 (220) 23.02.2012 (320) 23.02.2012 (442) 11.07.2012 (151) 17.10.2012 (730) Matulová Žaneta , Dr. Veselého 1008, Luhačovice, 76326, CZ (210) O-492888	(111) 327891 (220) 14.03.2012 (320) 14.03.2012 (442) 11.07.2012 (151) 17.10.2012 (730) CHANCE a.s. , Radniční 13, Frýdek - Místek, 73801, CZ (210) O-493464
(111) 327884 (220) 10.04.2012 (320) 10.04.2012 (442) 11.07.2012 (151) 17.10.2012 (730) Uhlíř Michal , Březinova 1331/24, Třebíč, 67401, CZ	(111) 327892 (220) 14.03.2012 (320) 14.03.2012 (442) 11.07.2012 (151) 17.10.2012 (730) BILLA, spol. s r.o. , Modletice 67, Říčany u Prahy, 25101, CZ (210) O-493483
	(111) 327893

(220) 15.03.2012 (320) 15.03.2012 (442) 11.07.2012 (151) 17.10.2012 (730) Gatnarová Romana , Krále Jiřího 1151/31, Karlovy Vary, 36001, CZ (210) O-493516	(151) 17.10.2012 (730) PET s.r.o. , Štěpánská 61, Praha 1, 11000, CZ (210) O-493901
(111) 327894 (220) 15.03.2012 (320) 15.03.2012 (442) 11.07.2012 (151) 17.10.2012 (730) NATURPUR spol. s r.o. , Dražovice 250, Rousínov u Vyškova, 68301, CZ (210) O-493531	(111) 327902 (220) 28.03.2012 (320) 28.03.2012 (442) 11.07.2012 (151) 17.10.2012 (730) PPG Deco Czech a.s. , Břasy 223, Břasy, 33824, CZ (210) O-493939
(111) 327895 (220) 15.03.2012 (320) 15.03.2012 (442) 11.07.2012 (151) 17.10.2012 (730) NATURPUR spol. s r.o. , Dražovice 250, Rousínov u Vyškova, 68301, CZ (210) O-493532	(111) 327903 (220) 28.03.2012 (320) 28.03.2012 (442) 11.07.2012 (151) 17.10.2012 (730) PPG Deco Czech a.s. , Břasy 223, Břasy, 33824, CZ (210) O-493940
(111) 327896 (220) 20.03.2012 (320) 20.03.2012 (442) 11.07.2012 (151) 17.10.2012 (730) Savov František Ing. , Bozděchova 7, Praha 5, 15000, CZ (210) O-493672	(111) 327904 (220) 28.03.2012 (320) 28.03.2012 (442) 11.07.2012 (151) 17.10.2012 (730) PPG Deco Czech a.s. , Břasy 223, Břasy, 33824, CZ (210) O-493941
(111) 327897 (220) 23.03.2012 (320) 23.03.2012 (442) 11.07.2012 (151) 17.10.2012 (730) KREANS a.s. , Masarykova 4, Bohušovice nad Ohří, 41156, CZ (210) O-493789	(111) 327905 (220) 30.03.2012 (320) 30.03.2012 (442) 11.07.2012 (151) 17.10.2012 (730) VP INVEST s.r.o. , S. K. Neumanna 2489, Pardubice, 53002, CZ (210) O-494010
(111) 327898 (220) 23.03.2012 (320) 23.03.2012 (442) 11.07.2012 (151) 17.10.2012 (730) KREANS a.s. , Masarykova 4, Bohušovice nad Ohří, 41156, CZ (210) O-493790	(111) 327906 (220) 30.03.2012 (320) 30.03.2012 (442) 11.07.2012 (151) 17.10.2012 (730) KOMPEK, kombinát pekařské a cukrářské výroby, spol. s r.o. , J. Hory 671, Kladno, 27201, CZ (210) O-494015
(111) 327899 (220) 27.03.2012 (320) 27.03.2012 (442) 11.07.2012 (151) 17.10.2012 (730) L.C. SOKOTRANS REALITY a.s. , Tovární 610, Sokolov, 35601, CZ (210) O-493882	(111) 327907 (220) 30.03.2012 (320) 30.03.2012 (442) 11.07.2012 (151) 17.10.2012 (730) TEVA Pharmaceuticals Industries Ltd. , Science Based Industries Campus, Har Hotzvim P.O.Box 1142, Jerusalem 91010, IL (210) O-494016
(111) 327900 (220) 27.03.2012 (320) 27.03.2012 (442) 11.07.2012 (151) 17.10.2012 (730) PET s.r.o. , Štěpánská 61, Praha 1, 11000, CZ (210) O-493900	(111) 327908 (220) 30.03.2012 (320) 30.03.2012 (442) 11.07.2012 (151) 17.10.2012 (730) TEVA Pharmaceutical Industries Ltd. , Science Based Industries Campus, Har Hotzvim P.O.Box 1142, Jerusalem 91010, IL (210) O-494017
(111) 327901 (220) 27.03.2012 (320) 27.03.2012 (442) 11.07.2012	(111) 327909 (220) 30.03.2012 (320) 30.03.2012 (442) 11.07.2012 (151) 17.10.2012 (730) ALBERTO ALBANY s.r.o. , Klimentská 1216/46, Praha 1, 11002, CZ

(210) O-494024	(111) 327918
	(220) 06.04.2012
(111) 327910	(320) 06.04.2012
(220) 30.03.2012	(442) 11.07.2012
(320) 30.03.2012	(151) 17.10.2012
(442) 11.07.2012	(730) Softprint s.r.o. , Mírová 166/23, Ostrava-Vítkovice, 70300, CZ
(151) 17.10.2012	(210) O-494231
(730) TOPTEX pletací příze s.r.o. , Halenkov 636, Halenkov, 75603, CZ	
(210) O-494025	(111) 327919
	(220) 06.04.2012
(111) 327911	(320) 06.04.2012
(220) 04.04.2012	(442) 11.07.2012
(320) 04.04.2012	(151) 17.10.2012
(442) 11.07.2012	(730) General Energy a.s. , Klimentská 1216/46, Praha 1, 11002, CZ
(151) 17.10.2012	(210) O-494232
(730) Česká stomatologická společnost s.r.o. , K Betáni 1082/39, Praha 4, 14000, CZ	
(210) O-494152	(111) 327920
	(220) 06.04.2012
(111) 327912	(320) 06.04.2012
(220) 04.04.2012	(442) 11.07.2012
(320) 04.04.2012	(151) 17.10.2012
(442) 11.07.2012	(730) Česká pojišťovna a.s. , Spálená 16, Praha 1, 11304, CZ
(151) 17.10.2012	(210) O-494234
(730) Abbott Products Operations AG , Hegenheimermattweg 127, 4123 Allschwil, CH	
(210) O-494153	(111) 327921
	(220) 10.04.2012
(111) 327913	(320) 10.04.2012
(220) 04.04.2012	(442) 11.07.2012
(320) 04.04.2012	(151) 17.10.2012
(442) 11.07.2012	(730) NEOX s.r.o. , Pancířova 1196/2, Praha 4, 14300, CZ
(151) 17.10.2012	(210) O-494294
(730) Milan, spol. s r.o. , Bezručova 705/4, Svitavy - Předměstí, 56802, CZ	
(210) O-494155	(111) 327922
	(220) 11.04.2012
(111) 327914	(320) 11.04.2012
(220) 04.04.2012	(442) 11.07.2012
(320) 04.04.2012	(151) 17.10.2012
(442) 11.07.2012	(730) fresh is best s.r.o. , Vyšehradská 1349/2, Praha 2 - Nové Město, 12800, CZ
(151) 17.10.2012	(210) O-494302
(730) Komárek František , Španielova 1271, Praha 6, 16300, CZ	
(210) O-494156	(111) 327923
	(220) 11.04.2012
(111) 327915	(320) 11.04.2012
(220) 06.04.2012	(442) 11.07.2012
(320) 06.04.2012	(151) 17.10.2012
(442) 11.07.2012	(730) ADVOKÁTNÍ KANCELÁŘ JELÍNEK s.r.o. , Dražkovice 181, Pardubice, 53333, CZ
(151) 17.10.2012	(210) O-494305
(730) Zainer Jan Ing. , Pod Dubovcem 616, Valašské Klobouky, 76601, CZ	
(210) O-494221	(111) 327924
	(220) 11.04.2012
(111) 327916	(320) 11.04.2012
(220) 06.04.2012	(442) 11.07.2012
(320) 06.04.2012	(151) 17.10.2012
(442) 11.07.2012	(730) ADVOKÁTNÍ KANCELÁŘ JELÍNEK s.r.o. , Dražkovice 181, Pardubice, 53333, CZ
(151) 17.10.2012	(210) O-494306
(730) Dr. POPOV s.r.o. , Plzeňská 857, Planá u Mar. L., 34815, CZ	
(210) O-494229	(111) 327925
	(220) 12.04.2012
(111) 327917	(320) 12.04.2012
(220) 06.04.2012	(442) 11.07.2012
(320) 06.04.2012	(151) 17.10.2012
(442) 11.07.2012	(730) Andrsová Eva , Blanická 2135/13, Praha 2 - Vinohrady, 12000, CZ
(151) 17.10.2012	(210) O-494336
(730) Softprint s.r.o. , Mírová 166/23, Ostrava-Vítkovice, 70300, CZ	
(210) O-494230	(111) 327926
	(220) 12.04.2012
(111) 327918	(320) 12.04.2012
(220) 06.04.2012	(442) 11.07.2012

(151) 17.10.2012	(730) Doc. PaedDr. Pavel Kolář, Ph.D. , Diamantová 755/34, Praha 5 - Slivenec, 15400, CZ
(730) Mark2 Corporation Tourist s.r.o. , Pod višňovkou 21/1662, Praha 4, 14000, CZ	(210) O-494487
(210) O-494359	
(111) 327927	(111) 327935
(220) 13.04.2012	(220) 17.04.2012
(320) 13.04.2012	(320) 17.04.2012
(442) 11.07.2012	(442) 11.07.2012
(151) 17.10.2012	(151) 17.10.2012
(730) Mgr. Michal Pivoňka , Machuldova 578/19, Praha 4 - Kamýk, 14200, CZ	(730) Doc. PaedDr. Kolář, Ph.D. Pavel , Diamantová 755/34, Praha 5 - Slivenec, 15400, CZ
(210) O-494364	(210) O-494488
(111) 327928	(111) 327936
(220) 13.04.2012	(220) 18.04.2012
(320) 13.04.2012	(320) 18.04.2012
(442) 11.07.2012	(442) 11.07.2012
(151) 17.10.2012	(151) 17.10.2012
(730) Bc. Pavlína Havránková, Dis. , Na Hrázi 1730, Hranice, 75301, CZ	(730) ZUQ Czech, s.r.o. , Olivova 948/6, Praha 1, 11000, CZ
Ing. František Vyhliďal , Černotín 3E, Černotín, 75368, CZ	(210) O-494505
(210) O-494368	(111) 327937
(111) 327929	(220) 18.04.2012
(220) 13.04.2012	(320) 18.04.2012
(320) 13.04.2012	(442) 11.07.2012
(442) 11.07.2012	(151) 17.10.2012
(151) 17.10.2012	(730) RESPECT, a.s. , Pod Krčským lesem 2016/22, Praha 4, 14200, CZ
(730) KABAU CZ s.r.o. , Husova 1063, Unhošť, 27351, CZ	(210) O-494506
(210) O-494375	(111) 327938
(111) 327930	(220) 18.04.2012
(220) 13.04.2012	(320) 18.04.2012
(320) 13.04.2012	(442) 11.07.2012
(442) 11.07.2012	(151) 17.10.2012
(151) 17.10.2012	(730) RESPECT, a.s. , Pod Krčským lesem 2016/22, Praha 4, 14200, CZ
(730) Institut Váši Příhody , Komenského 201, Vodňany, 38901, CZ	(210) O-494507
(210) O-494378	(111) 327939
(111) 327931	(220) 18.04.2012
(220) 16.04.2012	(320) 18.04.2012
(320) 16.04.2012	(442) 11.07.2012
(442) 11.07.2012	(151) 17.10.2012
(151) 17.10.2012	(730) ATX, EU s.r.o. , Šrobárova 2551, Praha 10, 10000, CZ
(730) Nadace Milady a Jiřího Anderlových , U Matěje 4, Praha 6, 16000, CZ	(210) O-494511
(210) O-494435	(111) 327940
(111) 327932	(220) 18.04.2012
(220) 16.04.2012	(320) 18.04.2012
(320) 16.04.2012	(442) 11.07.2012
(442) 11.07.2012	(151) 17.10.2012
(151) 17.10.2012	(730) Abbott Products Operations AG , Hegenheimermattweg 127, 4123 Allschwil, CH
(730) Československá obchodní banka, a.s. , Radlická 333/105, Praha 5, 15157, CZ	(210) O-494512
(210) O-494437	(111) 327941
(111) 327933	(220) 18.04.2012
(220) 17.04.2012	(320) 18.04.2012
(320) 17.04.2012	(442) 11.07.2012
(442) 11.07.2012	(151) 17.10.2012
(151) 17.10.2012	(730) OLMA, a.s. , Pavelkova 18, Olomouc, 77200, CZ
(730) OPTIEXE s.r.o. , Všechnomy 72, Strančice, 25164, CZ	(210) O-494514
(210) O-494445	(111) 327942
(111) 327934	(220) 18.04.2012
(220) 17.04.2012	(320) 18.04.2012
(320) 17.04.2012	(442) 11.07.2012
(442) 11.07.2012	(151) 17.10.2012
(151) 17.10.2012	(730) OLMA, a.s. , Pavelkova 18, Olomouc, 77200, CZ
	(210) O-494515
	(111) 327943

(220) 18.04.2012
(320) 18.04.2012
(442) 11.07.2012
(151) 17.10.2012
(730) **OLMA, a.s.**, Pavelkova 18, Olomouc, 77200, CZ
(210) O-494516

(111) **327952**
(220) 17.05.2012
(320) 17.05.2012
(442) 11.07.2012
(151) 17.10.2012
(730) **OP papírna, s.r.o.**, Olšany 18, Olšany, 78962, CZ
(210) O-495259

(111) **327944**
(220) 18.04.2012
(320) 18.04.2012
(442) 11.07.2012
(151) 17.10.2012
(730) **OLMA, a.s.**, Pavelkova 18, Olomouc, 77200, CZ
(210) O-494517

(111) **327953**
(220) 18.05.2012
(320) 18.05.2012
(442) 11.07.2012
(151) 17.10.2012
(730) **PÍCHA Safety, s.r.o.**, V okruží 2158, Praha 3, 13000, CZ
(210) O-495297

(111) **327945**
(220) 18.04.2012
(320) 18.04.2012
(442) 11.07.2012
(151) 17.10.2012
(730) **OLMA, a.s.**, Pavelkova 18, Olomouc, 77200, CZ
(210) O-494518

(111) **327954**
(220) 04.06.2012
(320) 04.06.2012
(442) 11.07.2012
(151) 17.10.2012
(730) **Hamé s.r.o.**, Na Drahách 814, Kunovice, 68604, CZ
(210) O-495697

(111) **327946**
(220) 19.04.2012
(320) 19.04.2012
(442) 11.07.2012
(151) 17.10.2012
(730) **Veletrhy Brno, a.s.**, Výstaviště 1, Brno, 64700, CZ
(210) O-494538

(111) **327955**
(220) 05.06.2012
(320) 05.06.2012
(442) 11.07.2012
(151) 17.10.2012
(730) **Bučová Eva Ing.**, Dopravná 2436/9, 93401 Levice, SK
(210) O-495725

(111) **327947**
(220) 19.04.2012
(320) 19.04.2012
(442) 11.07.2012
(151) 17.10.2012
(730) **Veletrhy Brno, a.s.**, Výstaviště 1, Brno, 64700, CZ
(210) O-494539

(111) **327956**
(220) 20.06.2012
(320) 20.06.2012
(442) 11.07.2012
(151) 17.10.2012
(730) **ZooBest s.r.o.**, Radouňova 2682/26, Praha 5 - Stodůlky, 15500, CZ
(210) O-496144

(111) **327948**
(220) 20.04.2012
(320) 20.04.2012
(442) 11.07.2012
(151) 17.10.2012
(730) **Sdružení Lex**, Slévačská 497, Praha 9, 19800, CZ
(210) O-494593

(111) **327949**
(220) 26.04.2012
(320) 26.04.2012
(442) 11.07.2012
(151) 17.10.2012
(730) **S4NET s.r.o.**, Dvořákova 161/14, České Budějovice, 37001, CZ
(210) O-494749

(111) **327950**
(220) 30.04.2012
(320) 30.04.2012
(442) 11.07.2012
(151) 17.10.2012
(730) **BESTAlent s.r.o.**, Michalská 432/12, Praha 1, 11000, CZ
(210) O-494848

(111) **327951**
(220) 09.05.2012
(320) 09.05.2012
(442) 11.07.2012
(151) 17.10.2012
(730) **Janků Jaroslav**, Cihlářská 3228, Varnsdorf, 40747, CZ
(210) O-494999

Přehled zápisů ochranných známek se změnou ve vztahu ke zveřejněným přihláškám

Kapitola obsahuje údaje o ochranných známkách zapsaných na základě ustanovení § 28 odst. 1 zákona č. 441/2003 Sb., u kterých došlo ke změně údajů oproti zveřejněné přihlášce ochranné známky.

Číselný přehled

327838, 327841, 327843, 327844, 327847, 327854

Zápisy ochranných známek se změnou ve vztahu ke zveřejněným přihláškám

(111) **327838**
(220) 29.10.2009
(320) 29.10.2009
(442) 24.02.2010
(151) 17.10.2012
(540)



(730) **Václav Vogel**, Vítězná 225, Litovel, 78401, CZ
(740) Ing. Petr Soukup, Videňská 8, Olomouc, 77200
(510) (9) brýle, pouzdra na brýle, přístroje na zaznamenávání času, magnetické, kompaktní a optické nosiče dat nahrané i nenahrané, kapesní svítilny, ochranné plachty; (35) telefonní služby (vzkazy) pro nepřítomné, účetnictví, činnost účetních poradců; (36) směnárenské služby, zastavárna, zprostředkovatelská činnost výše uvedených služeb ve tř. 36; (40) zajišťování potisku hotových výrobků, potisku reklamních fólií pro městský mobiliář.

(511) 9, 35, 36, 40
(210) O-471782

(111) **327841**
(220) 29.03.2011
(320) 29.03.2011
(442) 26.10.2011
(151) 17.10.2012
(540)

Bohemia Tea

(730) **Štanglica Bohumil**, Denisova 325, Vysoké Mýto, 56601, CZ
(510) (30) čaj, nápoje z čaje, nápoje z čaje s příchutí, čajové esence, čaje s ovocnou příchutí, čajové koncentráty; (32) minerální vody, šumivé vody a jiné nealkoholické nápoje; (35) zprostředkování v oblasti obchodu s výrobky obsaženými ve třídách 30, 32 a 33.

(511) 30, 32, 35
(210) O-484442

(111) **327843**
(220) 20.04.2011
(320) 20.04.2011
(442) 29.09.2011
(151) 17.10.2012
(540)



(730) **GeoFocus s.r.o.**, Štěpánkova 1061/43, Praha 5, 15000, CZ
(510) (9) zařízení a systémy pro geografickou lokalizaci objektů, osob a zvířat, technologie sloužící ke geografické lokalizaci objektů, osob a zvířat, komunikační zařízení pro přenos dat, hlasu a obrazu, telekomunikační zařízení, mobilní telefony; (35) poskytování údajů o lokalizovaných objektech, osobách,

zvířatech, obchodní činnost s výrobky uvedenými ve tř. 9, prodej zařízení pro přenos informací, obchodní činnost v oblasti bezpečnosti, reklamní činnost, on-line reklama, marketingové poradenství; (38) poradenství v oblasti komunikačních technologií, pronájem zařízení pro přenos informací, internetová komunikace a přenos informací, telekomunikační služby, přenos údajů o poloze a pohybu objektů, informací, zvuku a videa prostřednictvím komunikačních technologií, komunikace prostřednictvím mobilních zařízení, komunikace prostřednictvím satelitních, mobilních, bezdrátových technologií a radiových vln, audio a video konferenční služby, komunikace prostřednictvím Internetu; (42) poradenství v oblasti informačních technologií, vývoj a výzkum nových výrobků a služeb; (45) lokalizace objektů, osob a zvířat, vyhledávání umístění a pohybu objektů, osob, zvířat, lokalizace objektů, osob, zvířat pomocí satelitních, mobilních a WI-FI technologií, poradenství v oblasti bezpečnosti, ochrany a lokalizace objektů, osob, zvířat, služby v oblasti bezpečnosti, ochrany a lokalizace objektů, osob, zvířat, sociální a asistenční služby pro seniory, nemocné a handicapované osoby.

(511) 9, 35, 38, 42, 45
(210) O-485078

(111) **327844**
(220) 20.04.2011
(320) 20.04.2011
(442) 29.09.2011
(151) 17.10.2012
(540)

GeoFocus

(730) **GeoFocus s.r.o.**, Štěpánkova 1061/43, Praha 5, 15000, CZ
(510) (9) zařízení a systémy pro geografickou lokalizaci objektů, osob a zvířat, technologie sloužící ke geografické lokalizaci objektů, osob a zvířat, komunikační zařízení pro přenos dat, hlasu a obrazu, telekomunikační zařízení, mobilní telefony; (35) poskytování údajů o lokalizovaných objektech, osobách, zvířatech, obchodní činnost s výrobky uvedenými ve tř. 9, prodej zařízení pro přenos informací, obchodní činnost v oblasti bezpečnosti, reklamní činnost, on-line reklama, marketingové poradenství; (38) poradenství v oblasti komunikačních technologií, pronájem zařízení pro přenos informací, internetová komunikace a přenos informací, telekomunikační služby, přenos údajů o poloze a pohybu objektů, informací, zvuku a videa prostřednictvím komunikačních technologií, komunikace prostřednictvím mobilních zařízení, komunikace prostřednictvím satelitních, mobilních, bezdrátových technologií a radiových vln, audio a video konferenční služby, komunikace prostřednictvím Internetu; (42) poradenství v oblasti informačních technologií, vývoj a výzkum nových výrobků a služeb; (45) lokalizace objektů, osob a zvířat, vyhledávání umístění a pohybu objektů, osob, zvířat, lokalizace objektů, osob, zvířat pomocí satelitních, mobilních a WI-FI technologií, poradenství v oblasti bezpečnosti, ochrany a lokalizace objektů, osob, zvířat, služby v oblasti bezpečnosti, ochrany a lokalizace objektů, osob, zvířat, sociální a asistenční služby pro seniory, nemocné a handicapované osoby.

(511) 9, 35, 38, 42, 45
(210) O-485080

(111) **327847**
(220) 02.06.2011
(320) 02.06.2011
(442) 03.08.2011
(151) 17.10.2012
(540)

5PreveMax

(730) **Simply You Pharmaceuticals, a.s.**, Roháčova 188/37, Praha 3, 13000, CZ
(740) JUDr. Tomáš Vymazal, Wellnerova 1322/3C, Olomouc, 77900
(510) (29) potraviny živočišného původu, maso, ryby, drůbež a zvěřina, masové výtazky, ovoce a zelenina konzervované, sušené a zavařené, želé, džemy, vejce, mléko a mléčné výrobky, oleje a

tuky jedlé.

(511) 29
(210) O-486175

(111) **327854**
(220) 23.12.2011
(320) 23.12.2011
(442) 07.03.2012
(151) 17.10.2012
(540)



(730) **MF Trade Group s.r.o.**, Břežanecká 832/5, Praha 5, 15800,
CZ
(740) Mgr. Štěpán Janáč, Na Poříčí 12, Praha 1, 11530
(510) (9) data, databáze a jiné informační produkty na nosičích dat a v
elektronických datových, informačních, telekomunikačních
sítích všeho druhu, software pro zpětné vyhledávání; (35)
inzerční a propagační služby týkající se obchodu, poskytované
zejména on-line prostřednictvím internetové sítě, shromažďování
a přeskupování a předvádění různého zboží pro třetí osoby za
účelem umožnit zákazníkům zboží vybrat a nakoupit, zejména
prostřednictvím internetových stránek a elektronických médií,
vše s výjimkou textilního zboží zařazeného ve třídě 24 a
oděvního zboží zařazeného ve třídě 25; (38) počítačová
komunikace, poskytování dat, informací nebo obrázků a přenos
zpráv a obrazových informací pomocí internetové sítě.
(511) 9, 35, 38
(210) O-491341

Zápisy licenčních smluv k ochranným známkám

V této kapitole jsou zveřejněny zápisy licenčních smluv podle ustanovení § 18 odst. 1 zákona č. 441/2003 Sb.

Číslo zápisu	Vlastník	Nabyvatel licence	Druh licence	Datum uzavření licenční smlouvy	S účinností od data
241498	Heineken Česká republika, a.s., U Pivovaru 1, Krušovice, 27053, CZ;	NORMA, k.s., Platněřská č.p.191,č.o.2, Praha 1, 11000, CZ;	nevýlučná	13.08.2012	18.10.2012
243479	Jan KYSELÝ, Čsl. armády 1798, Vlašim, 25801, CZ;	Prádelna Kyselý, a.s., Vlasáková 333, Vlašim, 25801, CZ;	výlučná	15.07.2011	23.10.2012
295151	Svaz českých a moravských spotřebních družstev, U Rajské zahrady 3/1912, Praha 3, 13000, CZ;	COOP ENERGY, a.s., Hvězdova 1716/2b, Praha 4 - Nusle, 14000, CZ;	nevýlučná	03.10.2012	23.10.2012
295153	Svaz českých a moravských spotřebních družstev, U Rajské zahrady 3/1912, Praha 3, 13000, CZ;	COOP ENERGY, a.s., Hvězdova 1716/2b, Praha 4 - Nusle, 14000, CZ;	nevýlučná	03.10.2012	23.10.2012
302360	MOPAL s.r.o., Do Hlanišť 1045, Nové Strašecí, 27101, CZ;	PALETA - TRANS Import-Eksport Stanislaw Kociolek i Wspólnicy SPÓLKA JAWNA w LADKU ZDROJU, ul. Kosmonautów 1, 57-540 Ladek Zdrój, PL;	výlučná	26.09.2012	23.10.2012

Obnovy zápisu ochranných známek

(111) **102280**
(220) 19.10.1932
(151) 19.10.1932
(540)

SANFORIZED

(730) **GTB Holding, LLC**, 48 West 38th Street, New York, NY, US
(740) Společná advokátní kancelář Všečeka Zelený Švorčík Kalenský a partneři, JUDr. Petr Kalenský, Hálkova 2, Praha 2, 12000
(510) (25) kusové zboží z bavlny, plátna, vlny, hedvábí, umělého hedvábí a jejich kombinací.
(511) 25
(210) O-3670

(111) **155566**
(220) 04.09.1963
(151) 13.09.1963
(540)

ořetecha 

(730) **Detecha, chemické výrobní družstvo**, Husovo náměstí 1208, Nové Město nad Metují, 54901, CZ
(740) PatentCentrum Sedlák & Partners s.r.o., Husova 5, České Budějovice, 37001
(510) Kosmetické přípravky, prací přípravky, svíčky, střešní nátěry, průmyslové tmely, nátěry na spodky aut.
(511) 1, 2, 3, 4
(210) O-29379

(111) **155567**
(220) 04.09.1963
(151) 13.09.1963
(540)

TLUMEX

(730) **Detecha, chemické výrobní družstvo**, Husovo náměstí 1208, Nové Město nad Metují, 54901, CZ
(740) PatentCentrum Sedlák & Partners s.r.o., Husova 5, České Budějovice, 37001
(510) (2) ochranný nátěr na spodek automobilu (antikorozivní a antivibrační přípravek pro nástřik spodků automobilů).
(511) 2
(210) O-29378

(111) **155591**
(220) 16.09.1963
(151) 25.09.1963
(540)

OZALUR

(730) **Vřídlo, výrobní družstvo**, Kamenického 8, Karlovy Vary, 36004, CZ
(740) ZEMAN - podkrušnohorská patentová a známková kancelář, Zeman Petr, Hradní 301, Loket, 35733
(510) (3) kosmetická, zejména pěnová přísada do koupele.
(511) 3
(210) O-29407

(111) **155592**
(220) 16.09.1963
(151) 25.09.1963
(540)

OZALIN

(730) **Vřídlo, výrobní družstvo Karlovy Vary**, Kamenického 8, Karlovy Vary, 36004, CZ

(740) ZEMAN - podkrušnohorská patentová a známková kancelář, Zeman Petr, Hradní 301, Loket, 35733
(510) (3) kosmetické prostředky, zejména prostředek ke změkčování rozpukané a tvrdé kůže.
(511) 3
(210) O-29408

(111) **155599**
(220) 17.07.1963
(151) 03.10.1963
(540)



(730) **METRANS, a.s.**, Podleská 926, Praha 10, 10400, CZ
(740) PATENTSERVIS Praha a.s., Na Podkovce 281/10, Praha 4, 14700
(510) (39) provozování mezinárodního zasilatelství, jakož i obstarávání všech úkonů s mezinárodním zasilatelstvím souvisejících, zejména zasilání zboží a jiných věcí movitých dopravními prostředky všeho druhu.
(511) 39
(210) O-29120

(111) **161462**
(220) 30.03.1973
(151) 13.06.1973
(540)

FUCIDIN

(730) **LEO Pharma A/S (LEO PHARMACEUTICAL PRODUCTS LTD. A/S)**, Industriparken 55, Ballerup, DK
(740) Čermák a spol., Mgr. Ondřej Čerych, Elišky Peškové 15/735, Praha 5, 15000
(510) (5) výrobky farmaceutické, zvěrolékařské a zdravotnické, výrobky dietetické pro děti a nemocné, náplasti, obvazový materiál, hmoty určené k plombování zubů a na otisky zubů, desinfekční prostředky k hubení rostlinných a živočišných škůdců, antiparazitní látky.
(511) 5
(210) O-46967

(111) **161618**
(220) 03.07.1973
(151) 26.09.1973
(540)

ARTIS

(730) **LERKO SPORT, s.r.o.**, Černošická 633, Praha 5 - Lipence, 15531, CZ
(740) PatentCentrum Sedlák & Partners s.r.o., Husova 5, České Budějovice, 37001
(510) Lyže, hokejové hole, saně; lodě laminátové i z jiných materiálů; pádla a vesla dřevěná i z jiných materiálů; tenisové a badmintonové rámy a rakety, badmintonové míčky; veškeré potřeby pro stolní tenis (stoly, rakety, stojánky, sítky); posilovače kovové, gumové, event. i z jiných materiálů; činky kovové pevné i příkladací, kladiva a koule na vrh; lyžařské vázání kovové, gumové i z jiných materiálů; kulečnický karambolové, závodní s přísl. (tága, koule, stojany na tága, počítačidla); kulečnický stolní děrové s příslušenstvím (koule, tága, hříbek); disky dřevěné; oštěpy; zahradní lehátka dřevěná; luky, šípy, lukostřelecké soupravy, terče pro lukostřelbu,

- dřevěné i z jiných materiálů; dětské klouzačky, dětské lyžařské hole, hustilky, stanové kolíky; vodní lyže; tělocvičné nářadí všeho druhu do tělocvičen, hřišť a zařízení pro dětská hřiště.
(511) 12, 20, 28
(210) O-47194



- (111) **173860**
(220) 16.12.1992
(151) 01.11.1993
(540)



- (730) **Dalibor Janda**, Kamenická 39, Praha 7, 17000, CZ
(740) BOHEMIA PATENT, Ing. Jana Vanděliková, Vodičkova 791/41, Praha 1 - Nové Město, 11000
(510) Agenturní činnost (zprostředkování pořadů), nakladatelství a vydavatelství, kazety MC, desky LP, kompaktní desky CD, výrobky propagace (samolepky, tužky, trička, odznaky, plakáty, fotografie), zpěvníčky.
(511) 16, 17, 25, 26, 35, 41
(210) O-73903

- (730) **NELI, a.s.**, Na Hraničkách 589/34, Vyškov, 68201, CZ
(740) Ing. Dohnal Jiří, patentový zástupce, Nedbalova 29, Brno, 62300
(510) Nealkoholické nápoje, zejména limonády syčené a nesycené, minerální vody, sirupy, ovocné šťávy a nápoje z nich, včetně nápojů diabetických a dietetických a nápojů v prášku; technologická zařízení na výrobu nealkoholických nápojů.
(511) 5, 7, 32
(210) O-81791

- (111) **176751**
(220) 22.10.1992
(151) 23.05.1994
(540) **MÓDA módne trendy - modely - inšpirácie**

- (730) **STAR production, s.r.o.**, Dr. Vladimíra Clementisa 10, Bratislava, 82102, SK
(740) Ing. Václav Herman, Hlavní 43, Průhonice, 25243
(510) (16) periodický a neperiodický tisk.
(511) 16
(210) O-72478



- (111) **178245**
(220) 13.10.1992
(151) 15.07.1994
(540)



- (730) **MEGAT - výroba z plastů Zlín spol. s r.o.**, K Pasekám 273, Zlín, 76001, CZ
(740) Patentová a známková kancelář, Ing. Jaromír Přikryl, Včelín 1161, Hulín, 76824
(510) Zpracování plastických hmot technologií vytlačováním.
(511) 17, 40
(210) O-72273

- (111) **179019**
(220) 06.11.1992
(151) 23.08.1994
(540)

- (730) **Mitre Sports International Limited**, 8 Manchester Square, London W1U 3PH, GB
(740) KOREJZOVÁ & SPOL., v.o.s., JUDr. Petra Korejzová, advokátka, Korunní 810/104 E, Praha 10, 10100
(510) Kůže a náhražky, výrobky z kůže a náhražek, surové kůže a kožešiny, kufrý a cestovní brašny, deštníky, slunečníky a hole, postroje na koně a sedlářské výrobky, oděvy, prádlo, boty, střevice, trepky, hry, hračky, tělocvičné a sportovní potřeby, např. rybářské potřeby, nářadí pro zimní sporty, nářadí pro sportovní hry, zboží plážové a koupací, ozdoby na vánoční stromeček.
(511) 18, 25, 28
(210) O-72842

- (111) **178874**
(220) 10.08.1993
(151) 15.08.1994
(540)

NELI

- (730) **NELI, a.s.**, Na Hraničkách 589/34, Vyškov, 68201, CZ
(740) Ing. Dohnal Jiří, patentový zástupce, Nedbalova 29, Brno, 62300
(510) Nealkoholické nápoje, zejména limonády syčené a nesycené, minerální vody, sirupy, ovocné šťávy a nápoje z nich, včetně nápojů diabetických a dietetických a nápojů v prášku; technologická zařízení na výrobu nealkoholických nápojů.
(511) 5, 7, 32
(210) O-81790

- (111) **179020**
(220) 06.11.1992
(151) 23.08.1994
(540)



- (730) **Mitre Sports International Limited**, 8 Manchester Square, London W1U 3PH, GB
(740) KOREJZOVÁ & SPOL., v.o.s., JUDr. Petra Korejzová, advokátka, Korunní 810/104 E, Praha 10, 10100
(510) Kůže a náhražky, výrobky z kůže a náhražek, surové kůže a kožešiny, kufrý a cestovní brašny, deštníky, slunečníky a hole, postroje na koně a sedlářské výrobky, oděvy, prádlo, boty, střevice, trepky, hry, hračky, tělocvičné a sportovní potřeby, např. rybářské potřeby, nářadí pro zimní sporty, nářadí pro sportovní hry, zboží plážové a koupací, ozdoby na vánoční stromeček.
(511) 18, 25, 28
(210) O-72841

- (111) **178875**
(220) 10.08.1993
(151) 15.08.1994

- (111) **179174**
(220) 22.10.1992
(151) 26.08.1994

- (540) **BORGIS**
(730) **BORGIS, a.s.**, Slezská 2127/13, Praha 2, 12150, CZ
(510) (35) zprostředkování prodeje výrobků.
(511) 35
(210) O-72497

- (111) **179405**
(220) 23.11.1992
(151) 07.09.1994
(540)



- (730) **FARMET, a.s.**, Jiřínková 276, Česká Skalice, 55203, CZ
(740) Ing. Novotný Jaroslav, Římská 45, Praha 2, 12000
(510) Stroje na zpracování půdy; vozy a návěsy pro zemědělství; lisy olejnin a technologická zařízení (nádrže, šneky, dopravníky, zásobníky, ocelové konstrukce); rozvaděče, automatické ovladače (koncové vypínače); zámečnické práce; opravy zemědělských strojů - nakl. vozidla; projektová činnost v investiční výstavbě; instalace a opravy elektrických strojů a přístrojů.
(511) 6, 7, 9, 12, 37, 42
(210) O-73238

- (111) **182208**
(220) 10.08.1993
(151) 09.01.1995
(540)

DERMACOLOR

- (730) **Dermacol, a.s.**, Výtvarná 1023/4, Praha 6, 16100, CZ
(740) JEHNE, VODÁK a partneři, JUDr. Robert Jehne, advokát, Washingtonova 1567/25, Praha 1, 11000
(510) (3) kosmetické výrobky, výrobky dekorativní kosmetiky, profesionální líčidla.
(511) 3
(210) O-81800

- (111) **182514**
(220) 30.12.1992
(151) 20.01.1995
(540)

WATSON

- (730) **MIP METRO Group Intellectual Property GmbH & Co. KG**, Metro-Strasse 1, Düsseldorf, DE
(740) KOREJZOVÁ & SPOL. Advokátní a patentová kancelář, JUDr. Zdeňka Korejzová, Spálená 29, Praha 1, 11000
(510) Radia, přístroje pro stereopřenos zvuku, radia v kombinaci s gramofony nebo kazetovými magnetofony, páskové přístroje pro záznam zvuku a obrazu, gramofony, sluchátka a naslouchátka, přístroje pro záznam a přenos zvuku a obrazu, rádiové přijímače a vysílače, přenosné přístroje pro bezdrátové telefony, záznamy, video a audiopásky a kazety se záznamem a bez záznamu, telefony, mikrofony, elektrické zesilovače, reproduktory, kondenzátory, snímače, transistory, elektrotechnické přístroje, nástroje a aparáty, baterie.
(511) 9, 11
(210) O-74322

- (111) **182534**
(220) 16.12.1992
(151) 20.01.1995
(540)



- (730) **HUGO BOSS Trade Mark Management GmbH & Co. KG**, Dieselstrasse 12, Metzingen, 72555, DE
(740) ŠTROS & KUSÁK advokátní a patentová kancelář, JUDr. David Štros, advokát, Národní 32, Praha 1, 11000
(510) (3) prací a bělicí přípravky, čisticí přípravky, mýdlo, lešticí přípravky, odmašťovací přípravky, výrobky kosmetické, voňavkářské včetně éterických olejů, vodičky na vlasy, zubní pasty, prášky.
(511) 3
(210) O-73917

- (111) **182566**
(220) 03.09.1992
(151) 23.01.1995
(540)

DIAMANT

- (730) **Diamant Mühle Hamburg GmbH**, Trettaustrasse 49, 21107 Hamburg, DE
(740) Čermák, Hořejš, Vrba - advokátní a patentová kancelář, JUDr. Čermák Karel, Národní 32, Praha 1, 11000
(510) (30) mouky a obilné preparáty s výjimkou krmiv pro zvířata.
(511) 30
(210) O-71526

- (111) **183597**
(220) 06.11.1992
(151) 22.03.1995
(540)



- (730) **Elektrizace železnic Praha a.s.**, nám. Hrdinů 1693/4a, Praha 4 - Nusle, 14000, CZ
(740) JUDr. Aleš Zábrš, advokát a patentový zástupce, Na Beránce 2, Praha 6, 16000
(510) Montáž, rekonstrukce a projektování trakčních vedení ČSD, MHD a vleček; montáže rozvodů elektrických zařízení malého, nízkého a vysokého napětí do 35 kV, elektrického ohřevu výměn, dálkové ovládací techniky; montáže transformoven, trakčních napájecích stanic, spínacích stanic, rozvodů, osvětlení stanic, veřejných prostranství a komunikací; elektrická předtápěcí zařízení; prvky a přístroje pro montáž trakčního vedení; armatury pro trakční vedení a další součásti pro trakční vedení; ocelové příhradové konstrukce; speciální kolejové soupravy pro betonáže a kolejové jeřáby; betonová závaží; geodetické a kartografické práce; průzkumná činnost z hlediska podzemních sítí; projektování systémů dálkové řídicí techniky; vývoj a konstrukce přístrojů, prvků a armatur trakčního vedení.
(511) 6, 9, 11, 19, 37, 42
(210) O-72829

- (111) **184537**
(220) 28.06.1993
(151) 27.04.1995
(540)



- (730) **Pražský komorní orchestr - agentura spol. s r.o.**, Černokostecká 6, Praha 10, 10000, CZ

- (740) PROPATENT, Ing. Vlasta Sedláčková, Ke Kateřinkám 1393, Praha 4, 14900 (540)
(510) Zvukové a zvukově obrazové záznamy; agenturní činnost v oblasti kultury.
(511) 9, 41
(210) O-80925



- (111) **184707**
(220) 09.08.1993
(151) 09.05.1995
(540)



- (730) **Guma, spol. s r.o.**, Nad Santoškou 27, Praha 5, 15000, CZ
(740) Mgr. Michaela Chytilová, Budečská 2165/35, Praha 2 - Vinohrady, 12000

- (510) Buničina, lepidla pro průmyslové, papírenské a domácí účely, nátěrové hmoty, přípravky prací a bělicí, čistící a lešticí přípravky, mýdla, výrobky kosmetické, parfumerie, éterické oleje, vodičky na vlasy, zubní pasty a prášky, vata, zdravotnické potřeby, náplasti, obvazový materiál, výrobky z plastických hmot, plněné kalhotky, výrobky z technické pryže, z chemických a gumových roztoků a syntetických pryskyřic, kopírovací služby.

- (511) 1, 2, 3, 5, 16, 17, 20, 25, 35
(210) O-81769

- (730) **DEA Energetická agentura, s.r.o.**, Benešova 425, Modřice u Brna, 66442, CZ
(740) Patentová a známková kancelář, Ing. Jaromír Píkrýl, Věclín 1161, Hulín, 76824
(510) (7) výrobky a zařízení pro energetiku a ekologii; (36) investiční a finanční poradenství v energetice a ekologii; (42) poradenství v tepelném a vodním hospodářství, projektová a inženýrská činnost v energetice a ekologii.
(511) 7, 36, 42
(210) O-73308

- (111) **185054**
(220) 14.12.1992
(151) 23.05.1995
(540)



- (730) **Elektrotechnický zkušební ústav, s.p.**, Pod Lisem 129, Praha 8 - Troja, 17102, CZ
(510) (42) certifikace systémů jakosti výrobců a nezávislých distributorů.
(511) 42
(210) O-73806

- (111) **188154**
(220) 10.12.1992
(151) 20.02.1996
(540)

GALLUP

- (730) **Gallup, Inc.**, 1001 Gallup Drive, 68102 Omaha, NE, US
(740) KOREJZOVÁ & SPOL., v.o.s., JUDr. Petra Korejzová, Korunní 810/104 E, Praha 10 - Vinohrady, 10100
(510) (42) provádění průzkumu veřejného mínění a zjišťování stavu.
(511) 42
(210) O-73747

- (111) **190117**
(220) 25.11.1992
(151) 20.05.1996

- (111) **190146**
(220) 22.04.1993
(151) 20.05.1996
(540)



- (730) **ZAT a. s.**, K Podlesí 541, Příbram, 26180, CZ
(740) PROPATENT, Ing. Vlasta Sedláčková, Ke Kateřinkám 1393, Praha 4, 14900
(510) (9) software; (37) montáž a opravy měřicí a regulační techniky; (42) projektování elektrických zařízení, tvorba software.
(511) 9, 37, 42
(210) O-76457

- (111) **191062**
(220) 09.09.1993
(151) 24.06.1996
(540)



- (730) **Miroslav Leština**, Máchova 1, České Budějovice, 37001, CZ
(740) PatentCentrum Sedlák & Partners s.r.o., Husova 5, České Budějovice, 37001
(510) (1) chemické výrobky pro průmysl, vědu, fotografii, zemědělství, zahradnictví, lesnictví, pryskyřice umělé a syntetické, plastické hmoty v surovém stavu, půdní hnojiva (přírodní a strojená), hasební prostředky, prostředky pro kalení a přípravky pro svařování kovů, chemické prostředky pro konzervování potravin, tříslovin, průmyslová pojidla a lepidla; (2) barvy, fermeže, laky, ochranné prostředky proti rezu a proti hnilobě dřeva, barviva, mořidla, pryskyřice přírodní v surovém stavu, kovy listkové a práškové pro malíře a dekoratéry, tiskaře a umělce; (3) přípravky bělicí a jiné prací prostředky, přípravky k čištění, leštění, odmašťování a broušení, mýdlo, výrobky voňavkářské, éterické oleje, vodičky na vlasy, zubní pasty; (4) průmyslové oleje a tuky (nikoliv oleje a tuky jedlé a éterické oleje), mazadla, prostředky pro pohlcování a vázání prachu, paliva (včetně motorových paliv) a osvětlovací prostředky, svíce, svíčky, knoty; (5) potraviny pro batolata, náplastě, materiál pro obvazy; (6) obecné kovy v surovém a polorozpracovaném stavu a jejich slitiny, kotvy, kovadliny, zvony, stavební materiál z válcovaného a litého kovu, kolejnice a jiný kovový materiál pro železnice, řetězy (s výjimkou

hnacích řetězů pro vozidla), kovové kabely a neelektrické dráty, zámečnické výrobky, kovové roury, nedobytné pokladny a schránky, ocelové kuličky, podkovy, hřebíky a šrouby, jiné výrobky z kovu (nikoliv z drahých kovů) neobsažené v jiných třídách, rudy; (7) stroje a obráběcí stroje, motory (kromě motorů pro pozemní vozidla), soukolí a hnací femeny (nikoliv pro pozemní vozidla), zemědělské stroje, líhně; (8) ruční nářadí a nástroje, nožirské výrobky, vidličky a lžice, sečné zbraně, břitvy; (9) přístroje a nástroje vědecké, navigační, geodetické, elektrické (včetně pro bezdrátovou telegrafii), fotografické, kinematografické, optické přístroje a nástroje k vážení, měření, signalizování, pro účely kontrolní (inspekční), záchranné a pro výuku, automatické přístroje uváděné v činnost vhozením mince nebo známky, stroje pro záznam, přenos a reprodukci zvuku nebo obrazu, zapisovací pokladny a počítačové stroje, hasící přístroje; (11) zařízení osvětlovací, topná, na výrobu páry, zařízení pro vaření, chlazení, sušení, větrání, pro rozvod vody; (12) vozidla, dopravní prostředky pozemní, letecké nebo vodní; (15) hudební nástroje (s výjimkou gramofonů a radiopřístrojů); (16) papír a výrobky z papíru, lepenka a kartonážní výrobky, tiskoviny, časopisy, periodika, knihy, knihařské výrobky, fotografie, papírnické zboží, lepidla (kancelářská a pro domácnost), potřeby pro umělce, štetce, psací stroje a kancelářské potřeby (kromě nábytku), učební a školní potřeby a pomůcky (kromě přístrojů), hrací karty, tiskařské štočky, obalové materiály z plastických hmot; (17) kaučuk, gutaperča, guma, balata a náhražky, výrobky z těchto hmot pokud nejsou obsaženy v jiných třídách, folie, desky a tyče z plastických hmot (polotovary), hmoty těsnící, ucpávkové a izolační, osinek, slída a výrobky z nich, hadice (kromě kovových); (18) kůže a imitace kůže, výrobky z nich pokud nejsou obsaženy v jiných třídách, surové kůže, kufry a cestovní brašny, deštníky, slunečníky a hole, biče, postroje na koně a sedlářské výrobky; (19) stavební materiál, kámen přírodní a umělý, cement, vápno, malta, sádra, šetěr, kameninové nebo cementové roury, výrobky pro stavbu cest, asfalt, smola a živce, přenosné domy, kamenné pomníky, krby, komíny; (20) nábytek, zrcadla, rámy, výrobky (pokud nejsou obsaženy v jiných třídách) ze dřeva, korku, třtiny, rákosu, vrbového proutí, rohoviny, kostí, slonoviny, kostic, želvoviny, jantaru, perleti, mořské pěny, buničiny a z náhražek těchto hmot nebo z plastických hmot; (21) drobné nářadí a přenosné nádoby pro domácnost a kuchyni (nikoliv z drahých kovů nebo z kovů plátovaných - dublé), hřebeny a mycí houby, kartáče (s výjimkou štetců), kartáčnický materiál, pomůcky a látky k čištění, drátěnky, sklo surové nebo polozpracované (s výjimkou stavebního skla), zboží skleněné, porcelánové a kameninové neobsažené v jiných třídách, keramické miniatury; (22) provazy, šňůry, provázky, sítě, stany, plachty, pytle, vycpávkový materiál (žíně, kapok, peří, mořská tráva, atd.), surová textilní vlákna; (23) nitě k textilním účelům; (24) tkaniny, pokrývky ložní a stolní, textilní výrobky neobsažené v jiných třídách; (25) oděvy, obuv, kloboučnické zboží; (26) krajky a výšivky, stuhy a šněrovačny, knoflíky, stiskací knoflíky, háčky a očka, špendlíky a jehly, umělé květiny; (27) koberce, rohože, rohožky a jiné podlahové krytiny, tapety (kromě textilu); (28) hry, hračky, tělocvičné a sportovní potřeby (s výjimkou oděvů), ozdoby na vánoční stromky; (29) maso, ryby, drůbež, zvěřina, masové výtažky, konzervované, sušené a vařené ovoce a zelenina, rosoly, zavařeniny, vejce, mléko a jiné mlékařenské výrobky, jedlé oleje a tuky, potraviny v konzervách; (30) káva, čaj, kakao, cukr, rýže, tapioka, ságo, kávové náhražky, mouka a obilní přípravky, chléb, sušenky, suchary, koláče, jemné pečivo a cukrovinky, zmrzlina, med, sirup z melasy, kvasnice, prášky do pečiva, sůl, hořčice, pepř, ocet, chuťové omáčky, koření, led na chlazení; (31) výrobky zemědělské, zahradnické, lesnické a semena neobsažená v jiných třídách, živá zvířata, čerstvé ovoce a zelenina, semena, živé rostliny a přírodní květiny, krmiva pro dobytek, slad; (32) pivo, lehká piva a ležáky, vody minerální a šumivé a jiné nealkoholické nápoje, sirupy a jiné přípravky k přípravě nápojů; (33) alkoholické nápoje (kromě pív); (34) tabák v surovém nebo zpracovaném stavu, kuřácké potřeby, zápalky; (35) provádění dražeb mimo výkon rozhodnutí; (36) obstaratelství.

(511) 1, 2, 3, 4, 5, 6, 7, 8, 9, 11, 12, 14, 15, 16, 17, 18, 19, 20, 21, 22, 23, 24, 25, 26, 27, 28, 29, 30, 31, 32, 33, 34, 35, 36
(210) O-82513

(111) **191071**
(220) 17.09.1993
(151) 24.06.1996
(540)

MAVEL

(730) **MAVEL, a.s.**, Jana Nohy 1237, Benešov, 25601, CZ
(740) Kořistka Martin, patentový zástupce, Karpatská 3, Brno 25, 62500
(510) (7) vodní elektrárny, elektrické stroje, součásti a konstrukce vodních elektráren; (36) obchod s realitami; (37) zřizování, rekonstrukce, provozování, provádění oprav a instalace vodních elektráren, servisní činnost v uvedených oblastech, technologie vodních elektráren, stavební činnost, stavby zdymadel, stavby vodních elektráren, stavební inženýrské práce; (42) poradenská činnost v uvedených oblastech, poradenská činnost ve stavebnictví.
(511) 7, 36, 37, 42
(210) O-82747

(111) **191085**
(220) 30.09.1993
(151) 24.06.1996
(540)



INTECO

(730) **Veletrhy Brno, a.s.**, Výstaviště 1, Brno, 64700, CZ
(740) Ing. Dohnal Jiří, patentový zástupce, Nedbalova 29, Brno, 62300
(510) (35) inzertní a reklamní činnost; (41) činnost vyučovací, vzdělávací a zábavná; (42) pořádání a organizační zajištění mezinárodního veletrhu zařízení pro obchod, hotely a veřejné stravování.
(511) 35, 41, 42
(210) O-83108

(111) **191787**
(220) 16.03.1993
(151) 24.07.1996
(540)



(730) **Ing. Jan Průcha**, Volšovská 1224, Sušice, 34201, CZ
(740) PROPATENT, Ing. Vlasta Sedláčková, Ke Katerinkám 1393, Praha 4, 14900
(510) (6) nádoby na benzin a olej, kanystry; (7) veškeré elektrické, hydraulické a motorové stroje a nářadí potřebné v zemědělství, stavebnictví, zahradnictví, lesnictví a dřevorubectví; (8) nářadí a přístroje s ručním pohonem, zejména sekery, palice, nůžky, rozpínací klíny, vrtáky, diamantové řezné kotouče, frézy, brusné kotouče, vrtací korunky, kladiva, pilníky; (9) ochranné pracovní oděvy a pomůcky, zejména přílby, štíty, brýle, chrániče sluchu; (35) obchodní zprostředkovatelská činnost, poradenství v obchodní činnosti; (37) servisní služby, renovace a opravy motorových pil, zemědělské mechanizace a motorových vozidel; (40) broušení řetězů, barvení, leštění, chromování a kovové potažení vozidel.
(511) 6, 7, 8, 9, 37, 40
(210) O-75570

(111) **191854**
(220) 23.09.1993
(151) 24.07.1996
(540)

INTERPROTEC

(730) **Veletrhy Brno, a.s.**, Výstaviště 1, Brno, 64700, CZ

- (740) Ing. Dohnal Jiří, patentový zástupce, Nedbalova 29, Brno, 62300
(510) (35) inzertní a reklamní činnost; (41) činnost vyučovací, vzdělávací a zábavná; (42) pořádání a organizování mezinárodních výstav prostředků osobní ochrany (tj. ochrany rukou, hlavy, dýchacích orgánů, těla, nohou), proti pádu.
(511) 35, 41, 42
(210) O-82927

(511) 5
(210) O-179051

(111) **254016**
(220) 24.09.2002
(151) 28.04.2003
(540)



- (730) **GOLF RESORT KARLŠTEJN a.s.**, Běleč č.p. 272, Liteň, 26727, CZ
(740) Mgr. Jaroslav Ungr, Újezd 172, Cerhovice, 26761
(510) (41) sportovní soutěže.
(511) 41
(210) O-183928

- (111) **193333**
(220) 17.12.1992
(151) 24.09.1996
(540)



- (730) **Elektrotechnický zkušební ústav, s.p.**, Pod Lisem 129, Praha 8 - Troja, 17102, CZ
(510) (42) certifikace, schvalování a zkoušení výrobků, materiálů a pomůcek v oboru elektrotechniky.
(511) 42
(210) O-73973

(111) **254088**
(220) 18.10.2002
(151) 28.04.2003
(540)

- (111) **193371**
(220) 08.09.1993
(151) 24.09.1996
(540)

NEVA

- (730) **NEVA - TRADE s.r.o.**, Husova 537, Kardašova Řečice, 37821, CZ
(740) PatentCentrum Sedlák & Partners s.r.o., Husova 5, České Budějovice, 37001
(510) (6) kovové výrobky; (7) speciální stroje na zpracování dřeva; (19) polozpracované řezivo, prkna, trámy; (20) výrobky ze dřeva; (37) servisní činnost; (40) zpracování a úprava kovomateriálu a dřeva.
(511) 6, 7, 19, 20, 37, 40
(210) O-82493



- (730) **Leoš Cvrček**, Letkov 80, Letkov, okres Plzeň - jih, 32600, CZ
(740) Langrova, s.r.o., Skrětova 48/1011, Plzeň, 30100
(510) (11) bezpečnostní zařízení pro vodovodní nebo plynové zařízení a pro potrubní rozvody, plynové kotle a bojler, topné články a topné desky, radiátory pro topení, zejména ústřední, včetně uzávěrů, hořáky, přístroje, stroje a zařízení pro chlazení, klimatizační zařízení, kohouty, kohoutky, ventily, šoupata, hydranty, směšovací baterie všech konstrukcí, odsávací zařízení do kuchyní - digestoře, tlakové vodní zásobníky, zařízení pro ohřev vody, zařízení pro výrobu páry, potrubí pro rozvod medií, např. vodovodní, teplovodní vytápěcí zařízení, teplovzdušná zařízení, prádelní kotle (i pro velkoprádelny), drobné součásti pro rozvody medií, např. pro rozvody vody, plynu, pro topení, jako např. těsnění a další, zařízení pro koupele hygienické i balneologické, ventilační zařízení, např. pro laboratoře, vysoušecí zařízení, vytápěcí a vyhřívací zařízení, zařízení pro kuchyně jako sporáky, dřezy, filtry na pitnou vodu, zařízení pro klozety všeho druhu včetně bidetů, pájecí a letovací lampy; (37) instalace, montáže a opravy, např. topných soustav, zemnicích zařízení, chladírenských zařízení, osvětlovacích zařízení, průmyslových a strojních zařízení, zařízení pro kuchyně, sanitárních zařízení a vybavení včetně odpadů, elektrických spotřebičů, zavlažovacích zařízení a zajišťování odborného dozoru nad touto činností, topenářství, instalace, montáže a opravy tepelných, ventilačních a klimatizačních zařízení, instalace elektrických, plynových a vodovodních rozvodů, vysoušení staveb, zajišťování nepřetržité a havarijní služby ve vztahu k rozvodným sítím, tepelným, bezpečnostním a sanitárním zařízením zejména v obytných domech, čištění např. kotlů, potrubí, topných kanálů, montáže expanzních nádob, odborné poradenství zejména z oblasti instalatérství, topenářství a plynářství; (42) pořizování technických dobrodání, expertízy a projekty, zejména z oblasti instalatérství, topenářství a plynářství.

(511) 11, 37, 42
(210) O-184787

- (111) **194053**
(220) 05.11.1992
(151) 23.10.1996
(540)

KOFO

- (730) **Kofola ČeskoSlovensko a.s.**, Nad Porubkou 2278/31a, Ostrava, 70800, CZ
(740) Čermák a spol., Mgr. Lukáš Lorenc, advokát, Elišky Peškové 15/735, Praha 5, 15000
(510) (32) sirupy a jiné přípravky k výrobě nápojů, nealkoholické nápoje.
(511) 32
(210) O-72803

- (111) **249846**
(220) 19.04.2002
(151) 25.11.2002
(540)

PETOSAN

- (730) **STACHEMA KOLÍN, spol. s r.o.**, Zibohlavy 1, Kolín, 28002, CZ
(510) (5) veterinářské výrobky, zvláště přípravky proti zevním parazitům.

(111) **254091**
(220) 18.10.2002
(151) 28.04.2003

(540)



- (730) **DELIS SERVIS s.r.o.**, Mjr. Nováka 1490/14, Ostrava - Hrabůvka, 70030, CZ
(740) Mgr. Václav Pacl, Pod Školou 1278, Šenov, 73934
(510) (9) přístroje a zařízení určené k zábavě, zejména automaty výherní, prodejní a hudební, jejich součásti a příslušenství, spadající do této třídy; (28) hry, spadající do této třídy, jejich součásti a příslušenství, zejména automatické, s výjimkou těch, které se uvádějí do chodu vhozením mince nebo těch, které jsou užívány výhradně s televizním přijímačem, elektronické, s výjimkou her, které jsou užívány výhradně s televizním přijímačem, hry stolní a společenské; (41) zprostředkování služeb sloužících k zábavě a pobavení, spadajících do této třídy, provozování zařízení sloužícího k zábavě, zejména provozování výherních hracích přístrojů, a to i s hraním o peníze, informace o možnostech zábavy, zprostředkování provozu nočních klubů, zprostředkování provozu her on line z počítačové sítě, zprostředkování demonstrace a výuky pravidel her pro pobavení, též hazardních her kasina, pronájem her.
- (511) 9, 28, 41
(210) O-184796

(111) **254555**
(220) 11.09.2002
(151) 26.05.2003

EMSSKÉ PASTILKY

- (730) **Staatsbad Bad Ems GmbH**, Römerstrasse 1, Bad Ems, DE
(740) Společná advokátní kancelář Všeťečka Zelený Švorčík Kalenský a partneři, JUDr. Michal Havlík, Hálkova 2, Praha 2, 12000
(510) (5) farmaceutické a zvěrolékařské výrobky, přípravky pro péči o zdraví, pastilky pro účely ústní a hltanové terapie, proti astmatu, kašli, zahlnění, žaludečním štávám, studniční, inhalační a koupelové soli, kloktadla, minerální soli pro pitnou kúru a pro nosní výplachy, solné roztoky, nosní masti, balzámy, dietetické výrobky pro lékařské účely, dezinfekční prostředky ve tř. 5.
- (511) 5
(210) O-183565

(111) **255307**
(220) 23.10.2002
(151) 25.06.2003

XFS

- (730) **Silicon Graphics, Inc.**, 1600 Amphitheatre Parkway, Mountain View, CA, US
(740) Rott, Růžička & Guttman Patentové, známkové a advokátní kanceláře, JUDr. Vladimír Rott, Vinohradská 37, Praha 2, 12000
(510) (9) počítačový software, zejména software pro uchovávání dat, software pro správu magnetických nosičů, software pro správu zálohování, software pro správu dat a systémový software.
- (511) 9
(210) O-184929

(111) **255310**
(220) 24.10.2002
(151) 25.06.2003

(540)



- (730) **Miroslav Wójcik**, Konzumní 12/381, Havířov - Šumbark, 73601, CZ
(740) Pacl Václav, patentový zástupce, Okrajová 4a, Havířov - Podlesí, 73601
(510) gumové potřeby hygienické, zejména dětské dudlíky, dudlíky na dětské lahve, dudlíky pro kojence, pomůcky pro kojení, kroužky na prořezávání zubů, lahve pro kojence a pro malé děti; (12) dopravní prostředky pozemní, zejména dětské skládací pojízdné sedačky a kočárky, též skládací, kryty a příkrývky na pojízdné sedačky a kočárky, automobilové bezpečnostní sedačky pro děti; (25) dětské oděvy, konfekční i nekonfekční, např. šaty, kombinézy, kostýmy, blůzy, sukně a sukňové pásy, kalhoty, saka, chlapecké obleky, bundy, kabáty, košile, bundokošile, vesty, svetry, sportovní soupravy, zejména sportovní bundy, a to i s kapucí, krátké kalhoty, šortky, bermudy, plavky, mikiny, trička, maškarní kostýmy, zejména pro děti, pletené zboží, spodní prádlo dětské, tílka, košilky, pyžama, koupací pláště a župany, zástěry, kožené oděvy, uniformy, bryndáčky (ne z papíru), textilní plenky a plenkové kalhotky pro děti, pletené zboží, oděvní doplňky, zejména šály, šátky, závoje, čepice a přiléhavé čapky, klobouky, kravaty, motýlky, hlavové pásky a klapky na uši, rukavice, punčochové zboží, jako ponožky, punčochy, punčochové kalhoty, podkolenky, kamaše, dětská obuv, též sportovní a domácí.
- (511) 10, 12, 25
(210) O-184950

(111) **255968**
(220) 25.10.2002
(151) 28.07.2003

BONETH

- (730) **Jiří Jonák**, U společenské zahrady 12, Praha 4, 14000, CZ
(510) (41) vydavatelská a nakladatelská činnost.
- (511) 41
(210) O-185002

(111) **255969**
(220) 25.10.2002
(151) 28.07.2003

OŘÍŠEK

- (730) **Jiří Jonák**, U společenské zahrady 12, Praha 4, 14000, CZ
(510) (41) vydavatelská a nakladatelská činnost.
- (511) 41
(210) O-185003

(111) **256028**
(220) 04.11.2002
(151) 28.07.2003

THINKVANTAGE

- (730) **Lenovo (Singapore) Pte. Ltd.**, 151 Lorong Chuan, #02-01 New Tech Park, Singapore, 556741, SG
(740) Společná advokátní kancelář Všeťečka Zelený Švorčík Kalenský a partneři, JUDr. Otakar Švorčík, Hálkova 2, Praha 2, 12000
(510) (9) počítačový hardware a počítačový software, počítačový software pro použití ve funkcích operačního a aplikačního systému, počítačové pracovní stanice obsahující procesor, zobrazovací zařízení, klávesnici, disk a disketovou mechaniku a volitelné počítačové periferie, a instrukční příručky na nosičích prodávané jako součást výše uvedeného; (16) tiskoviny, tištěné materiály, zejména časopisy, periodika, noviny, knihy, brožury, instrukční, naučné a vzdělávací materiály určené uživatelům počítačového hardwaru a softwaru pro počítačové pracovní stanice.

(511) 9, 16
(210) O-185270

(111) **256051**
(220) 07.11.2002
(151) 28.07.2003
(540)



(730) **Ing. Stanislav Vincour**, Divadelní 672/20, Český Těšín, 73701, CZ

(510) (25) sportovní oděvy a obuv pro horolezectví, turistiku a ostatní sporty, oděvy, čepice, čelenky, šály, svetry, vesty, sukně, šaty, rukavice, ponožky, sportovní návleky a podkolenky; (28) sportovní potřeby pro horolezectví, turistiku a ostatní sporty včetně nářadí a náčiní pro hry a sporty; (35) obchodní správa hotelů a ubytovacích zařízení, obchodní informace, obchodní průzkum, průzkum trhu, dodavatelské služby pro třetí osoby, inzerce poštou, komerční informační kanceláře, marketingové studie, organizování výstav k reklamním a komerčním účelům, pořádání veletrhů pro obchodní a reklamní účely, systematizace informací do počítačových databází, překlad informací do počítačových databází, pronájem reklamních ploch, pronájem reklamních materiálů, pronájem prostoru v reklamních médiích, předplatné novin a časopisů a jeho zajišťování, reklama, reklama on-line v počítačové nebo telekomunikační nebo datové nebo multimediální síti nebo v Internetu, reklamní agentury, vydávání, zveřejňování, oznámení, vyhlášení a publikování reklamních nebo náborových textů nebo informací ve vizuální nebo audio podobě, inzertní služby, rozšiřování inzertních nebo reklamních materiálů, dotazová služby - answering, telefonní vzkazy, dotazy, statistické informace, vyhledávání dat v počítačových souborech a databázi, franchising, pomoc při využívání a řízení obchodního podniku, automatizované zpracování dat, pomoc při provozování obchodů a obchodních činnostech průmyslového nebo obchodního podniku, služby, které zahrnují záznam, přepis, vypracování, kompilaci přenášení nebo systematickosti písemných či datových či elektronických sdělení a záznamů jakož i využívání nebo kompilaci matematických a statistických údajů; (38) šíření elektronických časopisů, informací, elektronických periodik, knih, záznamů v elektronické podobě prostřednictvím informační nebo elektronické nebo datové nebo komunikační nebo počítačové sítě, zejména Internetu související s televizním nebo radiovým a obdobným vysíláním, sloužícího k audiální nebo vizuální komunikaci, poradenská činnost v oblasti informační služby a přenosu dat a informací; (39) turistické informační kanceláře, turistické kanceláře s výjimkou kanceláří poskytujících hotelové ubytování, organizování výletů, zprostředkování dopravy letecké, zprostředkování dopravy, zprostředkování přepravy, skladování elektronicky uložených dat nebo dokumentů, rezervace cestování, rezervace místenek, rezervace v dopravě, organizování cest, organizování exkurzí, organizování prohlídek, turistické prohlídky, služby cestovní agentury; (41) zpravodajské služby, obrazové zpravodajství, multimediální zpravodajství, vzdělávací informace, výstavy, jejich organizování a to kulturních, sportovních apod., vydávání textů s výjimkou reklamních nebo náborových, vydávání knih, vydávání časopisů, vydávání elektronických knih a časopisů on-line, soutěže krásy a jejich pořádání, organizování vzdělávacích, zábavných a sportovních soutěží, reportérské služby, informace o možnostech rekreace, předprodej vstupenek, poskytování on-line elektronických publikací, plánování a organizování večírků, organizování plesů, informace o možnostech zábavy, informace o možnostech rozptýlení, fotografování, digitální zpracování obrazu; (42) webové stránky - tvorba a správa, přenos dat nebo dokumentů z fyzických nosičů na elektronické nosiče, převod, konverze dat a počítačových programů, tvorba, aktualizace a údržba

počítačových programů, hosting webových stránek, umělecký design, provozování internetových portálů; (43) hotelové služby včetně rezervací, noclehárny, penziony včetně rezervací, poskytování přechodného ubytování včetně rezervací, ubytovací služby včetně služeb doplňkových, bary, snack-bary, bufety, rychlé občerstvení, jídelny, kavárny, restaurace, samoobslužné restaurace.

(511) 25, 28, 35, 38, 39, 41, 42, 43
(210) O-185369

(111) **256062**
(220) 13.11.2002
(151) 28.07.2003
(540)



(730) **Rudolecký Petr**, Jakubské náměstí 2, Brno, 60200, CZ

(510) (32) piva, minerální vody, šumivé nápoje a jiné nealkoholické nápoje a šťávy ovocné; (43) hostinská činnost.

(511) 32, 43
(210) O-185509

(111) **256165**
(220) 26.11.2002
(151) 28.07.2003
(540)

Když ji miluješ není co řešit

(730) **Kofola ČeskoSlovensko a.s.**, Nad Porubkou 2278/31a, Ostrava, 70800, CZ

(740) Čermák a spol., Mgr. Lukáš Lorenc, advokát, Elišky Peškové 15/735, Praha 5, 15000

(510) (32) minerální vody, šumivé nápoje a jiné nápoje nealkoholické, nápoje a šťávy ovocné, sirupy a jiné přípravky k zhotovování nápojů, piva všeho druhu; (33) alkoholické nápoje (s výjimkou pív).

(511) 32, 33
(210) O-186004

(111) **256178**
(220) 28.11.2002
(151) 28.07.2003
(540)

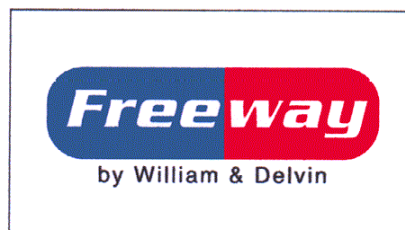

(730) **Oděvní podnik, a.s.**, Za Drahou 4239/2, Prostějov, 79704, CZ

(510) (18) deštníky, slunečníky, hole, kufrы a zavazadla, zejména batohy a tašky; (25) oděvy, obuv, kloboučnické zboží; (35) propagační činnost, pomoc při řízení obchodní činnosti, obchodní administrativa, kancelářské práce; (40) zpracování a úprava textilních materiálů, potisky šatstva, především triček.

(511) 18, 25, 35, 40
(210) O-186060

(111) **256300**
(220) 16.12.2002
(151) 28.07.2003

(540)



(730) **KYOCERA CORPORATION**, 6 Takeda Tobadono-cho, Fushimi-ku, Kyoto 612-8501, JP

(740) Advokátní a patentová kancelář Čermák, Hořejš, Myslíl, JUDr. Matějka Jan, Národní 32, Praha 1, 11000

(510) (7) kovoobráběcí stroje, zařízení a jejich části, řezné nástroje pro obrábění kovů, kopinaté vrtáky (části strojů), těžařské stroje, zařízení a jejich části, drtiče a jejich části, rozdrůžovače a jejich části, elektromechanické stroje a zařízení na přípravu jídel nebo nápojů a jejich části, stroje a zařízení na výrobu celulózy, výrobu papíru a zpracování papíru a jejich části, turbíny jiné než pro pozemní vozidla, kultivační stroje, zařízení a jejich části, hřídelové spojky (stroje), hřídele pro stroje, ložiska (části strojů), obráběcí stroje, zařízení pro polovodičové plátky a jejich části, dopravní stroje, zařízení pro polovodičové plátky a jejich části, tiskařské stroje, zařízení a jejich části, formy (části strojů), stroje pro textilní průmysl a jejich části.

(511) 7
(210) O-186834

(111) **256463**
(220) 30.05.2002
(151) 27.08.2003
(540)

OPTIMA

(730) **TK Development Czech II s.r.o.**, Karolinská 650/1, Praha 8, Karlín, 18600, CZ

(510) (35) pronájem reklamních ploch, pronájem reklamních materiálů, venkovní reklama, aranžování výkladů, pomoc při řízení obchodní činnosti, obchodní management, poradenství při vedení podniků, vedení účetnictví, předvádění zboží, administrativní práce; (36) inkasování nájemného, pronájem a správa nemovitostí, pronájem kanceláří, pronájem bytových a nebytových prostor včetně poskytování služeb, zajišťujících řádný provoz nemovitostí, bytů a nebytových prostor, správa majetku, zprostředkování nemovitostí, činnost realitní kanceláře; (39) pronájem garáží, pronájem parkovacích ploch, pronájem skladů, pronájem skladovacích kontejnerů, pronájem nákladních vozidel, kamionů; (42) projektová a inženýrská činnost, zajišťování projektové a průmyslové dokumentace, dodávky souhrnných materiálů a koncepcí rozvoje, provádění projektování a vyhodnocování geologických prací, provádění výzkumných, zkušebních a diagnostických prací ve stavebnictví, posudky, analýzy, konstruktérské práce.

(511) 35, 36, 39, 42
(210) O-180318

(111) **256680**
(220) 29.10.2002
(151) 27.08.2003
(540)



(730) **Temposervis CZ a.s.**, Točičta 34/1964, Praha 4, 14000, CZ
(740) Ing. Francis Jupa, Měchenická 4/2554, Praha 4, 14100

(510) (9) elektrická výzbroj pro motorová vozidla; (12) součástky pro všechny druhy a typy osobních a nákladních automobilů, díly a součásti brzd, řízení a kol, elektronická zabezpečovací zařízení pro motorová vozidla; (35) poradenství v oblasti řízení obchodní činnosti, propagační činnost a reklama, zprostředkovatelská činnost v oblasti obchodu, obchodní

poradenství v oblasti software a hardware; (37) provozování autoservisu se všemi službami s tím spojenými, montáž, servis, údržba pozemních dopravních prostředků a jejich příslušenství, montáž autodoplňků podle přání zákazníka, zprostředkovatelská činnost v oblasti autoservisu, montáže a údržby pozemních vozidel, technické poradenství v oblasti software a hardware, údržba hardware; (42) tvorba, údržba a pronájem software, pronájem hardware, poradenství v oblasti software.

(511) 9, 12, 35, 37, 42
(210) O-185053

(111) **256685**
(220) 30.10.2002
(151) 27.08.2003
(540)

NUGAN

(730) **KaKa A/S**, Kastanjevagen 17, Lomma, SE
(740) Hanuš - Kohout a partneři, advokátní kancelář, JUDr. Jiří Hanuš, Břevnovská 433/12, Praha 6, 16900

(510) (29) jedlé tuky.
(511) 29
(210) O-185073

(111) **256699**
(220) 31.10.2002
(151) 27.08.2003
(540)

FOLBER

(730) **FLB a.s.**, Klenovická 186/3, Praha 4, Písnice, 14200, CZ
(740) Ing. Vladimír Čmejla, Pavlická 1, Praha 5 - Sobín, 15521

(510) (6) ocelové konstrukce, kovové armatury pro stavby, trubky, lešení; (35) pomoc při řízení obchodní činnosti v oblasti kovových stavebních materiálů, zprostředkovatelská činnost v oblasti obchodu s kovovými stavebními materiály, zprostředkovatelská činnost v oblasti služeb týkající se reklamy, marketingu, průzkumu trhu, činnost organizačních a ekonomických poradců, ekonomické prognózy, obchodní nebo podnikatelské informace, komerční informační kancelář, obchodní průzkum, průzkum a analýza trhu zejména trhu realit, pomoc při řízení obchodních a průmyslových podniků, pomoc při řízení obchodní činnosti, služby a poradenství v obchodní činnosti, obchodní management a podnikové poradenství, obchodní a podnikatelský průzkum, personální poradenství, poskytování služeb v oblasti marketingu, propagace a public relations, obchodní reklama pro třetí osoby; (36) činnost realitní kanceláře, pronájem bytů, pronájem nájemních domů, správa realit a nemovitostí, finanční analýzy, finanční informace, finanční odhady a oceňování nemovitostí, finanční poradenství, finanční řízení, kapitálové investice, zprostředkovatelské a poradenské služby v oblasti realit, poradenská a konzultační činnost zejména v oblasti realit; (37) stavební práce a realizace staveb v oborech inženýrského, průmyslového a pozemního stavitelství, dodávky staveb a jejich částí v uvedených oborech, včetně bezvýkopových technologií, montáže konstrukcí, servisní, dílenské a opravárenské služby, servisní činnost (údržba), odstraňování staveb, provádění stavebního dozoru; (42) projektová činnost ve výstavbě, design průmyslový, služby architekta, výzkum a vývoj v oblasti stavebnictví, inženýrská činnost ve výstavbě, poradenská činnost v oblasti stavebnictví, geodetické a kartografické práce, zkoušení betonů, živičných materiálů a zkoušení fyzikálně mechanických parametrů dalších stavebních materiálů, geodézie, zeměměřičská činnost a služby.

(511) 6, 35, 36, 37, 42
(210) O-185165

(111) **256719**
(220) 04.11.2002
(151) 27.08.2003

(540)

havaianas

- (730) **Alpargatas SA**, Avenida Doutor Cardoso de Melo, n° 1.336 Vila Olímpia, 04548-004 Sao Paulo, BR
(740) Čermák a spol., JUDr. Karel Čermák jr., Ph.D., LL.M., advokát, Elišky Peškové 15/735, Praha 5, 15000
(510) (25) oděvy, obuv, kloboučnické zboží - vše zahrnuté v této třídě.
(511) 25
(210) O-185254

- (111) **256734**
(220) 06.11.2002
(151) 27.08.2003
(540)

PODHORAN

- (730) **PODHORAN LUKOV, a.s.**, Lukov 309, Lukov, 76317, CZ
(740) Patentová a známková kancelář, Ing. Jaromír Příkryl, Včelín 1161, Hulín, 76824
(510) (12) osobní a nákladní motorové dopravní prostředky, dodávkové, nákladní, sportovní a prodejní nástavby, přívěsy, návěsy a korby osobních a nákladních vozidel, valníkové a skříňové nástavby, kabiny, střešové konstrukce, přepravní kontejnery na automobily; (20) nábytek a jeho části k bytovému zařízení, k vybavení kanceláří, obchodů, prodejen, manažerských pracoven, jednacích sálů a škol, čalouněný nábytek, nábytek kovový, nábytek ze dřeva; (37) opravy a údržba silničních vozidel, strojů a zařízení, zemědělských strojů, údržbářské práce, zámečnictví, provozování čerpacích stanic s palivy a maziv; (39) silniční motorová doprava nákladní a osobní, služby dopravy a pronájmu, balení a skladování zboží, vnitrostátní a mezinárodní přeprava zboží ve speciálních kontejnerech, pronájem vozidel, zemědělských strojů a nástrojů, karosérií a přívěsů, kontejnerů, nákladních vozů, valníků, manipulace s výměnnými nástavbami a jejich přeprava, poskytování informací o skladování a dopravě; (40) truhlářství, těžba dřeva; (44) lesní práce a úpravy lesa.
(511) 12, 20, 37, 39, 40, 44
(210) O-185332

- (111) **256735**
(220) 06.11.2002
(151) 27.08.2003
(540)



- (730) **PODHORAN LUKOV, a.s.**, Lukov 309, Lukov, 76317, CZ
(740) Patentová a známková kancelář, Ing. Jaromír Příkryl, Včelín 1161, Hulín, 76824
(510) (12) osobní a nákladní motorové dopravní prostředky, dodávkové, nákladní, sportovní a prodejní nástavby, přívěsy, návěsy a korby osobních a nákladních vozidel, valníkové a skříňové nástavby, kabiny, střešové konstrukce, přepravní kontejnery na automobily; (20) nábytek a jeho části k bytovému zařízení, k vybavení kanceláří, obchodů, prodejen, manažerských pracoven, jednacích sálů a škol, čalouněný nábytek, nábytek kovový, nábytek ze dřeva; (37) opravy a údržba silničních vozidel, strojů a zařízení, zemědělských strojů, údržbářské práce, zámečnictví, provozování čerpacích stanic s palivy a maziv; (39) silniční motorová doprava nákladní a osobní, služby dopravy a pronájmu, balení a skladování zboží, vnitrostátní a mezinárodní přeprava zboží ve

speciálních kontejnerech, pronájem vozidel, zemědělských strojů a nástrojů, karosérií a přívěsů, kontejnerů, nákladních vozů, valníků, manipulace s výměnnými nástavbami a jejich přeprava, poskytování informací o skladování a dopravě; (40) truhlářství, těžba dřeva; (44) lesní práce a úpravy lesa.
(511) 12, 20, 37, 39, 40, 44
(210) O-185333

- (111) **256769**
(220) 13.11.2002
(151) 27.08.2003
(540)

ROOFSPECIAL

- (730) **VPS CZ s.r.o.**, Vážní 1003, Hradec Králové, 50003, CZ
(510) (6) kovové konstrukce, klempířské prvky a zámečnické výrobky v rámci této třídy; (19) stavební materiály nekovové, zejména asfaltové výrobky a nátěry, asfaltové hydroizolační pásy; (37) stavby a opravy, zejména provádění staveb a jejich oprav.
(511) 6, 19, 37
(210) O-185544

- (111) **256770**
(220) 13.11.2002
(151) 27.08.2003
(540)

**POLYROOF
speciál**

- (730) **VPS CZ s.r.o.**, Vážní 1003, Hradec Králové, 50003, CZ
(510) (6) kovové konstrukce, klempířské prvky a zámečnické výrobky; (19) stavební materiály nekovové, především pro střešní konstrukce; (37) stavby a opravy, zejména provádění staveb a jejich oprav.
(511) 6, 19, 37
(210) O-185545

- (111) **256882**
(220) 10.12.2002
(151) 27.08.2003
(540)

THUNDERBOLT

- (730) **AUTOHANDL MOTORS s.r.o.**, Doudlebská 1046/8, Praha 4 - Nusle, 14000, CZ
(510) (12) automobily; (37) autoservis; (39) pronájem automobilů.
(511) 12, 37, 39
(210) O-186617

- (111) **257302**
(220) 24.10.2002
(151) 29.09.2003
(540)



- (730) **Kofola a.s.**, Rajecká Lesná 1, 013 15 Rajecká Lesná, SK (540)
(740) Čermák a spol., Mgr. Lukáš Lorenc, advokát, Elišky Peškové 15/735, Praha 5, 15000
- (510) (32) nealkoholické nápoje všeho druhu, zejména nealkoholické mošty, ovocné a zeleninové šťávy, nektary a výtažky, nealkoholické aperitivy a koktejly, přírodní a syčené minerální, stolní a pramenité vody, vč. vod ochucených, instantní a koncentrované nápoje, vč. nápojů energetických, vitaminizovaných a ionizovaných, dietetické nápoje neléčebné, vč. nápojů vitaminizovaných, přípravky na výrobu nealkoholických nápojů, např. granule, prášky, tablety, koncentráty a sirupy, extrakty, výluhy a jiné přípravky pro přípravu nealkoholických nápojů, vč. jejich příchutí; (33) alkoholické nápoje všeho druhu, zejména vína, lihoviny a likéry, např. vína stolní, odrůdová a známková a to přírodní i ovocná a bylinná, destiláty vinné, ovocné, bylinné a zeleninové, vč. macerátů a výluhů, destiláty ušlechtilé a řezané, alkoholické aperitivy a koktejly, koncentráty k přípravě alkoholických nápojů a esence do lihovin; (35) zprostředkování prodeje a nákupu výrobků a obchodní služby v oboru alkoholických a nealkoholických nápojů, inzertní, reklamní a propagační služby, vč. vydávání reklamních a náborových textů a jejich rozšiřování, průzkum a analýza trhu, vč. zpracování odborných obchodních posudků a studií, informační servis v oboru obchodu a reklamy, správa obchodních zájmů třetích osob, obchodní zastoupení tuzemských a zahraničních firem, poskytování pomoci při provozování obchodu, vč. zprostředkování obchodních záležitostí a personalistiky, organizování, zabezpečování a pořádání propagačních a/nebo komerčních výstav, propagačních a reklamních akcí a přehlídek zboží, vč. distribuce zboží a jeho vzorků k reklamním účelům, odborná poradenská a konzultační činnost v oboru obchodu, podnikání, reklamy a propagace; (40) zpracování vína a lihu, zejména vinných hroznů, ovoce, bylin a zeleniny, vč. koncentrátů a přísad, míchání alkoholických a nealkoholických nápojů.
- (511) 32, 33, 35, 40
(210) O-184979



- (730) **Alpargatas SA**, Avenida Doutor Cardoso de Melo, n° 1.336 Vila Olímpia, 04548-004 Sao Paulo, BR
(740) Čermák a spol., JUDr. Karel Čermák jr., Ph.D., LL.M., advokát, Elišky Peškové 15/735, Praha 5, 15000
(510) (25) oděvy, obuv, kloboučnické zboží.
(511) 25
(210) O-186685

- (111) **257452**
(220) 12.12.2002
(151) 29.09.2003
(540)



- (730) **Oděvní podnik, a.s.**, Za Drahou 4239/2, Prostějov, 79704, CZ
(510) (3) přípravky pro bělení, čištění, odmašťování a broušení; (14) vzácné kovy a jejich slitiny a výrobky z nich; (25) oděvy, obuv, kloboučnické zboží; (26) krajky a výšivky, stuhu a tkaničky; (40) zpracování materiálů.
- (511) 3, 14, 25, 26, 40
(210) O-186723

- (111) **257323**
(220) 06.11.2002
(151) 29.09.2003
(540)



- (730) **Kvalita - družstvo služeb**, Dvořákova 383/17, České Budějovice, 37001, CZ
(510) (3) prostředky na čištění a leštění, ochranné krémy, šampony; (7) úklidové čisticí stroje; (12) úklidové vozíky určené především pro úklid, sběr prádla, třídění odpadu a převoz materiálu; (21) veškeré pomůcky a látky k čištění a úklidu, smetáky, vědra, houby, hadry, kartáče, lopatky, prachovky, dále výrobky z plastů - dávkovače, zásobníky na toaletní papíry, zásobníky na papírové ručníky, koše na odpadky plastové a kovové, koše na použití v domácnosti; (37) kompletní úklidové práce - čištění budov, čištění oken, úklid interiérů, dezinfekce.
- (511) 3, 7, 12, 21, 37
(210) O-185324

- (111) **257441**
(220) 11.12.2002
(151) 29.09.2003

- (111) **257732**
(220) 22.01.2003
(151) 29.09.2003
(540)



- (730) **Bidvest Opava s.r.o.**, V Růžovém údolí 553, Kralupy nad Vltavou, 27801, CZ
(740) Müller Václav, patentový zástupce, Filipova 2016, Praha 4, 14800
(510) (29) zelenina konzervovaná, zeleninové směsi, mražená zelenina, mražené hotové pokrmy; (31) výrobky zemědělské, zahradnické a lesní, zelenina do polévek.
- (511) 29, 31
(210) O-187802

- (111) **257935**
(220) 24.02.2003
(151) 29.09.2003
(540)

POLYstep

- (730) **DCD IDEAL spol. s r.o.**, Dynín 88, Dynín, 37364, CZ
(740) PatentCentrum Sedlák & Partners s.r.o., Husova 5, České Budějovice, 37001
(510) (17) polotovary z plastických hmot, materiály těsnící, ucpávací a izolační, zejména polystyrénové desky, bloky a polotovary, vše v rámci této třídy; (19) stavební materiály nekovové, zejména polystyrénové konstrukční, podlahové a obkladové desky, tvarovky a bloky.
- (511) 17, 19

(210) O-189078

(111) **258213**
(220) 05.12.2002
(151) 29.10.2003
(540)

SYMBI-LAKT

symbiotické laktobacily

(730) **Petr Rulc - KC**, Saská 100/32, Děčín X - Bělá, 40502, CZ
(510) (1) mikroorganismy (přípravky z-), přípravky jiné než pro lékařské a zvěrolékařské použití; (5) bakteriální přípravky pro lékařské a farmaceutické účely, bakteriologické kultury (bujony, živné půdy pro-), bakteriologické přípravky pro lékařské a zvěrolékařské účely, dietetické látky upravené pro lékařské účely, doplňky potravy a minerální doplňky výživové pro lékařské účely, farmaceutické přípravky, fermenty mléčné pro farmaceutické účely, lékařské přípravky pro hubnutí, chinin pro lékařské účely, kultury mikroorganismů pro lékařské a zvěrolékařské účely, laktóza, laxativa, mikroorganismy (kultury) pro lékařské a zvěrolékařské účely, výživné látky pro mikroorganismy, tablety pro farmaceutické účely, léčiva pro zmírnění zácpy.
(511) 1, 5
(210) O-186422

(111) **258214**
(220) 05.12.2002
(151) 29.10.2003
(540)

GYN-LAKT

krém intimní hygieny s vysokým regeneračním účinkem

(730) **Petr Rulc - KC**, Saská 100/32, Děčín X - Bělá, 40502, CZ
(510) (1) tetraboritan disodný, borax, reagentie s výjimkou činidel pro lékařské nebo zvěrolékařské účely, mléčné kvasinky pro chemické účely, mikroorganismy (kultury) jiné než pro lékařské a zvěrolékařské účely, farmaceutické konzervační přísady; (3) krémy na kůži, opalovací krémy, mýdla medicínální, mýdla proti pocení, mýdla desinfekční, mýdla, kosmetické přípravky do koupele, kosmetické přípravky, dezodoranty pro osobní potřebu, antiperspirační mýdla, adstringentní přípravky pro kosmetické účely; (5) mikroorganismy pro použití v lékařství a zvěrolékařství, mléčné fermenty pro farmaceutické účely, mléčný cukr (laktóza), přípravky pro péči o pokožku pro farmaceutické účely, styptika (přípravky pro zastavení krvácení), vaginální výplachy, vazelína pro lékařské účely, vitamínové přípravky, vymývací prostředky a lotiony pro farm. účely.
(511) 1, 3, 5
(210) O-186423

(111) **258514**
(220) 28.02.2003
(151) 29.10.2003
(540)

GUARD

(730) **EVVA - WERK Spezialerzeugung von Zylinder - und Sicherheitsschlössern Gesellschaft m.b.H. & Co. Kommanditgesellschaft**, Wienerbergstrasse 59-65, A-1120 Wien, AT
(740) KANIA, SEDLÁK, SMOLA Patentová a známková kancelář, Ing. Veronika Zemanová, Mendlovo nám. 1a, Brno, 60300
(510) (6) bezpečnostní zámky, zámkové vložky, visací zámky,

zámkové systémy; (37) zámečnictví; (40) zámečnictví - výroba zámků.

(511) 6, 37, 40
(210) O-189244

(111) **258583**
(220) 12.03.2003
(151) 29.10.2003
(540)

PMC

(730) **PMC - Sierra, Inc.**, 1380 Bordeaux Drive, Sunnyvale, California 94089, US
(740) Společná advokátní kancelář Vsetečka Zelený Švorčík Kalenský a Partneři, JUDr. Petr Kalenský, Hálkova 2, Praha 2, 12000
(510) (9) počítačový hardware a periferie, telekomunikační, komunikační a síťový hardware, software a periferie, polovodiče, mikroprocesory, mikročipy, integrované obvody, vysokorychlostní integrované obvody pro smíšené signály; (42) návrh, vývoj a testování počítačového hardwaru a softwaru, návrh, vývoj a testování telekomunikačního, komunikačního a síťového hardwaru a softwaru, návrh, vývoj a testování polovodičů, mikroprocesorů, mikročipů, integrovaných obvodů a vysokorychlostních integrovaných obvodů pro smíšené signály, technická podpora a konzultace v oblastech polovodičů, mikroprocesorů, mikročipů, integrovaných obvodů a vysokorychlostních integrovaných obvodů pro smíšené signály.
(511) 9, 42
(210) O-189591

(111) **258852**
(220) 22.10.2002
(151) 27.11.2003
(540)

JOHNNY MILKER

(730) **Ing. Jan Chroustovský**, Roudničská 202, Hradec Králové, 50011, CZ
(510) (29) mléko, jogurt, kefir, smetana, syrovátka, sýry, šlehačka, máslo, tukové pomazánky na chléb, mléčné nápoje (s vysokým obsahem mléka), mléčné výrobky, tuhy jedlé, polévky, šťávy (zeleninové) na vaření; (30) kakao, kakaové nápoje, kakaové nápoje s mlékem, kávové nápoje, kávové nápoje s mlékem, čokoládové nápoje, čokoládové nápoje s mlékem, ledový čaj, nápoje na bázi čaje, omáčky (masové), prášky na výrobu zmrzlin, zahušťovací přípravky na kuchyňské použití, zálivky (na ochucení), zálivky na saláty, zjemňující látky (na maso) pro domácnost, zmrzlina, zmrzlina jogurtová, čaj; (32) citronády, koktejly nealkoholické, minerální vody (nápoje), mošty, nápoje (nealkoholické), nápoje (syrovátkové), nápoje iontové, nealkoholické šťávy (nápoje z), ovocné šťávy, šerbety (nápoje), šumivá voda, voda (sodová), vody (stolní), zeleninové šťávy (nápoje); (33) alkoholické nápoje s výjimkou pív; (35) reklama, pomoc při řízení obchodní činnosti.
(511) 29, 30, 32, 33, 35
(210) O-184890

(111) **259192**
(220) 13.03.2003
(151) 27.11.2003
(540)

PRINCESS CREAM

(730) **Dermacol, a.s.**, Výtvarná 1023/4, Praha 6, 16100, CZ
(740) JEHNE, VODÁK a partneři, JUDr. Robert Jehne, advokát, Washingtonova 1567/25, Praha 1, 11000
(510) (3) kosmetika.
(511) 3
(210) O-189637

(111) **259193**
(220) 13.03.2003
(151) 27.11.2003
(540)

QUEEN NIGHT CREAM

(730) **Dermacol, a.s.**, Výtvarná 1023/4, Praha 6, 16100, CZ
(740) JEHNE, VODÁK a partneři, JUDr. Robert Jehne, advokát, Washingtonova 1567/25, Praha 1, 11000

(510) (3) kosmetika.
(511) 3
(210) O-189638

(s výjimkou piv).
(511) 32, 33
(210) O-185578

(111) **259194**
(220) 13.03.2003
(151) 27.11.2003
(540)

CAREER

(730) **Dermacol, a.s.**, Výtvarná 1023/4, Praha 6, 16100, CZ
(740) JEHNE, VODÁK a partneři, JUDr. Robert Jehne, advokát, Washingtonova 1567/25, Praha 1, 11000
(510) (3) kosmetika.
(511) 3
(210) O-189640

(111) **259808**
(220) 06.02.2003
(151) 23.12.2003
(540)

tribotex

(730) **ECOTEX s.r.o.**, Dráby 785/IV, Vysoké Mýto, 56601, CZ
(740) Ing. Milan Škoda, Nahořanská 308, Nové Město nad Metují, 54901
(510) (17) filtrační vložky pro všechny typy odprašovacích a filtračních zařízení, filtrační plachetky a kapsy pro filtraci kapalin v kalolisech - v rámci této třídy; (37) servis filtračních zařízení - vložek; (42) poradenství v oblasti průmyslové filtrace.
(511) 17, 37, 42
(210) O-188324

(111) **259250**
(220) 20.03.2003
(151) 27.11.2003
(540)



(730) **Ryby-Rybky-Rybičky, s.r.o.**, Pompova 595, Brno - Komárov, 61700, CZ
(510) (9) rybářská olůvka a závaží, váhy, měřidla, signalizační přístroje, zejména signalizátory záběru při lovu ryb, echoloty, navigační přístroje; (20) stoličky, lehátka, křesílka, zejména rybářské; (25) oděvy i nepromokavé, zejména pro rybolov, rybářské vesty, pláštěnky, pracovní oděvy, obuv, zejména pro rybolov, holínky i vysoké, pokrývky hlavy; (28) rybářské potřeby všeho druhu, zejména pruty a podpěrky k nim, udičky, šňůry, vlasce, navijáky, háčky, splávky, plováky, návnady, vnaďidla, nástrahy, vrhače návnad (praky), mušky, muškařské vázací materiály, muškařské šňůry, podběráky, vezírky, kesery (rybářské sítě určené pro rychlé přenášení ryb), sítě, sedule, pouzdra na pruty; (31) krmiva pro ryby, rybářské návnady a nástrahy zahrnuté v této třídě; (37) montáž, servis a opravy rybářských potřeb; (39) zprostředkování v oblasti cestovního ruchu.
(511) 9, 20, 25, 28, 31, 37, 39
(210) O-189856

(111) **259888**
(220) 13.03.2003
(151) 23.12.2003
(540)

DERMAVITAL

(730) **Dermacol, a.s.**, Výtvarná 1023/4, Praha 6, 16100, CZ
(740) JEHNE, VODÁK a partneři, JUDr. Robert Jehne, advokát, Washingtonova 1567/25, Praha 1, 11000
(510) (3) kosmetika.
(511) 3
(210) O-189639

(111) **259889**
(220) 13.03.2003
(151) 23.12.2003
(540)

LADY CREAM

(730) **Dermacol, a.s.**, Výtvarná 1023/4, Praha 6, 16100, CZ
(740) JEHNE, VODÁK a partneři, JUDr. Robert Jehne, advokát, Washingtonova 1567/25, Praha 1, 11000
(510) (3) kosmetika.
(511) 3
(210) O-189641

(111) **259577**
(220) 25.06.2003
(151) 27.11.2003
(540)

AFARS

(730) **Jiří Ošmyk**, Staňkova 1743/19, Tábor, 39002, CZ
(740) PatentCentrum Sedlák & Partners s.r.o., Husova 5, České Budějovice, 37001
(510) (24) tkaniny a textilní výrobky spadající do této třídy, netkané textilie, úplety, síťovina (textilie), lůžkoviny, ubrusy; (25) oděvy, obuv, pokrývky hlavy; (40) krejčovství, šití oděvů a textilního a koženého zboží na zakázku.
(511) 24, 25, 40
(210) O-193107

(111) **260842**
(220) 28.05.2002
(151) 24.02.2004
(540)

TEXTILŽURNÁL

(730) **ARAMIS spol. s r.o.**, Holečkova 29, Praha 5, 15095, CZ
(510) (16) brožury, časopisy, manuály, mapy, periodika, ročenky; (35) podnikatelský a obchodní informační servis, poskytování obchodních nebo podnikatelských informací, obchodní management a podnikové poradenství, obchodní nebo podnikatelský průzkum, obchodní reklama, pořádání veletrhů pro obchodní a reklamní účely, pronájem reklamních ploch, průzkum trhu, zajišťování předplatného novin a časopisů, rozšiřování reklamních materiálů, poradenství v obchodní činnosti, statistické informace, marketingové studie, styky s veřejností, zpracování textů, průzkum veřejného mínění, vydávání reklamních nebo náborových, propagačních a inzertních textů, zajišťování novinového předplatného (pro předplatitele), zaslání reklamních materiálů zákazníkům, předvádění zboží, kancelářské práce; (39) doručování novin a časopisů, zprostředkovatelská činnost v oblasti distribuce novin a časopisů a jiného periodického tisku; (41) nakladatelská a vydavatelská činnost, zejména: vydávání knih, organizování kulturních nebo vzdělávacích výstav, organizování a vedení seminářů, pořádání a řízení školení, vydávání knih, vydávání textů, s výjimkou reklamních nebo náborových, nakladatelská a vydavatelská činnost v oblasti vydávání ročenek, zprostředkovatelská činnost v oblasti vydávání ročenek, výchova, školení, zábava, sportovní a kulturní aktivity.
(511) 16, 35, 39, 41
(210) O-180217

(111) **259739**
(220) 14.11.2002
(151) 23.12.2003
(540)

KOFONTA

(730) **Kofola ČeskoSlovensko a.s.**, Nad Porubkou 2278/31a, Ostrava, 70800, CZ
(740) Čermák a spol., Mgr. Lukáš Lorenc, advokát, Elišky Peškové 15/735, Praha 5, 15000
(510) (32) minerální vody, šumivé nápoje a jiné nápoje nealkoholické, nápoje a šťávy ovocné, sirupy a jiné přípravky k zhotovování nápojů, piva všeho druhu; (33) alkoholické nápoje

(111) **260941**
(220) 04.03.2003
(151) 24.02.2004
(540)

(540)



- (730) **ALFA PRINT - POLYFLEX, s. r. o.**, Smetanova 67a, České Budějovice, 37001, CZ
(740) PatentCentrum Sedlák & Partners s.r.o., Husova 5, České Budějovice, 37001
(510) (16) papír a výrobky z papíru, reklamní, propagační a užitkové výrobky z papíru, tiskoviny, periodické i neperiodické publikace, informační, reklamní a propagační letáky, plakáty, prospekty, dopisní obálky, účetní knihy a účetní doklady, rychlovazače, zakládací desky, pořadače, adresáře, přání, novoročenky, kalendáře, samolepky, kartičky, papírové tašky, razítka a podušky razítkovací, razítka samobarvicí, datumky a číslovačky, stojany na razítka, pouzdra na razítka; (35) reklamní a propagační činnost, doplňování propagační dokumentace, rozmnožování reklamního materiálu, zpracování reklamních a propagačních vyobrazení, oznamovacích a upozorňovacích textů na reklamních tabulích a poutáčích, provádění polepů reklamních nápisů, zejména na výkladní skříně, na automobily, na venkovní stojany a firemní štíty, reprografické služby, zprostředkování obchodu, zprostředkování služeb v oblasti reklamy a propagace; (40) zpracování materiálů, zejména laminování a provádění kroužkových vazeb termovazeb, gravírování na reklamní a dárkové předměty, potisk reklamních předmětů.
(511) 16, 35, 40
(210) O-189328

(111) **260961**
(220) 18.03.2003
(151) 24.02.2004
(540)

PMC-SIERRA

- (730) **PMC - Sierra, Inc.**, 1380 Bordeaux Drive, Sunnyvale, California 94089, US
(740) Společná advokátní kancelář Všetečka Zelený Švorčík Kalenský a Partneři, JUDr. Petr Kalenský, Hálkova 2, Praha 2, 12000
(510) (9) počítačový hardware a periferie, telekomunikační, komunikační a síťový hardware, software a periferie, polovodiče, mikroprocesory, mikročipy, integrované obvody, vysokorychlostní integrované obvody se smíšeným signálem; (42) návrh, vývoj a testování počítačového hardwaru a softwaru, návrh, vývoj a testování telekomunikačního, komunikačního a síťového hardwaru a softwaru, návrh, vývoj a testování polovodičů, mikroprocesorů, mikročipů, integrovaných obvodů a vysokorychlostních integrovaných obvodů se smíšeným signálem, technická podpora a konzultace v oblastech polovodičů, mikroprocesorů, mikročipů, integrovaných obvodů a vysokorychlostních integrovaných obvodů se smíšeným signálem.
(511) 9, 42
(210) O-189747

(111) **261335**
(220) 04.06.2003
(151) 24.02.2004

- (730) **NOPEK, a.s.**, Náměstí Pod Kaštany 724, Vysoké Mýto, 56601, CZ
(740) MIRA - patentová a známková kancelář, Blanka Fišerová, V Kapslovně 11/2770, Praha 3, 13000
(510) (1) antioxidanty, lecitin a zlepšující a konzervační přípravky do chleba, pečiva, pekárenských, cukrářských a perníkářských výrobků, mouky k průmyslovým účelům, odpad ze zpracovaného obilného zrna pro průmyslové účely, veškeré chemické zlepšující přípravky nezařazené v jiných třídách určené pro potravinářský průmysl; (5) potraviny dietetické, obohacené vitamíny, organickými a anorganickými látkami pro humánní využití včetně odpadu ze zpracovaného obilného zrna, výrobky ze sladu pro dietetické účely, cereální dietetické doplňky, potraviny pro kojence, pro děti a nemocné - vše výše uvedené pro léčebné účely; (29) hotová jídla a výrobky studené kuchyně z masa, ryb, drůbeže a zvěřiny, ostatní hotová jídla vyrobená z potravin spadajících do této třídy, potraviny na bázi brambor, tvarohové výrobky, pekařské tuky máslové a tukové náhražky, náplně, polevy a zlepšující přípravky, vše do chleba, pečiva, cukrářských a perníkářských výrobků, upravené mandle, ořechy, arašidy, kokos, kandované a sušené ovoce, sušené byliny, jejich výtažky a směsi, texturované proteiny a směsi z nich pro humánní využití, výrobky zdravé a racionální výživy obsahující sojovou bílkovinu, ostatní speciální komponenty a výrobky pro zušlechťování poživatin (zejména extrakty a moučky ze sladu, pasty a pomazánky z leguminos a z jejich směsí, želirovací látky včetně ostatních substancí a výrobků zařazených v této třídě), mléko, mléčné moučinky a zákusky, vejce, jejich výtažky, náhražky a výrobky z nich; (30) mlynářské, těstářské, pekárenské, cukrářské a perníkářské výrobky, potravinářské mouky, nezpracovaná a zpracovaná mouka obsahující všechny přísady nutné pro výrobu pekařských, cukrářských a pekárenských výrobků, trvanlivého a jemného pečiva i perníkářských výrobků, mouky z obilovin, z luštěnin, výrobky obsahující obiloviny, výrobky obsahující luštěniny a směsi z nich v rámci této třídy, upravené žitné klíčky, výrobky z mouky, výrobky z luštěnin v rámci této třídy, výrobky obsahující mouku z obilovin a/nebo z luštěnin pro další zpracování, mouka sloužící jako dělicí produkt pro pekařské a cukrářské výrobky, sójová mouka a výrobky z ní (potraviny, polotovary a hotová jídla), pečivové hmoty, pasty nebo prášky (pekárenské, perníkářské a cukrářské), suroviny a polotovary pro pekárenskou, cukrářskou a perníkářskou výrobu, müsli výrobky a směsi, výrobky expandované, extrudované, včetně ostatních výrobků zdravé a racionální výživy obsahující např. biodegradovatelné látky na bázi výrobků spadajících do této třídy, obalová pouzdra z mouky, přírodní vlákniny a ostatní ingredience zařazené v této třídě, chléb, běžné a celozrnné pečivo, koláče, záviny, buchty, bábovky, pekárenské výrobky plněné a veškeré ostatní pekárenské výrobky, škrobovité výrobky, perníky, medovíčky a veškeré ostatní perníkářské výrobky, cukrovinky z marcipánu, jemné trvanlivé a sladové pečivo, dorty a veškeré cukrářské zboží, cukrovinky nečokoládové i čokoládové, káva, čaj, kakao, rýže, cukr, med, mák, sůl, droždí, kypřící prášky, melasový sirup, kmín, koření a jeho směsi, sušené byliny, včetně jejich výtažků a náhražek pro použití jako koření, potravinářské dresingy, dehydratovaná hotová jídla a směsi k přípravě hotových jídel, zahušťující a pojící činidla jako přípravky na kuchyňské použití, občerstvení zhotovené z výrobků spadajících do tř. 30, mražené pekárenské, perníkářské, těstářské a cukrářské výrobky; (31) obilí a obilné otruby pro živočišnou spotřebu, čerstvé luštěniny, okopaniny, olejní, semena, ořechy, výrobky zemědělské, zahradnické, lesnické, zahradnicko-lesnické nepodrobené žádné úpravě, šrot, slad, krmiva, krmivové směsi a výživné krmivové směsi, nezpracované zemědělské výrobky neobsažené v jiných třídách; (35) marketing, obchodní

- (210) O-192911
- (111) **261470**
(220) 19.06.2003
(151) 24.02.2004
(540)
- (511) 1, 5, 29, 30, 31, 35, 40, 43
(210) O-192339

- (111) **261442**
(220) 18.06.2003
(151) 24.02.2004
(540)



BVV
Veletrhy
Brno

- (730) **Veletrhy Brno, a.s.**, Výstaviště 1, Brno, 64700, CZ
(740) Ing. Dohnal Jiří, patentový zástupce, Nedbalova 29, Brno, 62300
(510) (9) přístroje pro záznam, přenos nebo reprodukci zvuku či obrazu, software na magnetických nosičích, magnetické nebo optické nosiče zvukových a/nebo obrazových záznamů nahrané i nenahrané, videokazety nahrané i nenahrané, audiokazety nahrané i nenahrané, audiovizuální programy, audioprogramy, audiovizuální díla, audiovizuální díla v digitální podobě, CD disky, videodiskety, audiodiskety, informace a záznamy v elektronické podobě; (16) papír, lepenka a výrobky z těchto materiálů, které nejsou zařazeny do jiných tříd, tiskárenské výrobky, tiskoviny, časopisy, periodika, knihy, potřeby pro knižní vazby, fotografie, papírenské zboží, fotografie, folie, kalendáře, katalogy, prospekty, plakáty, pohlednice, mapy, obálky, obaly, obaly na spisy, desky, desky na dokumenty, dopisní papír, držáky na psací potřeby, etikety kromě textilních, samolepky, vlajky, papír balicí, papírové ubrousky, psací potřeby, psací podložky, psací soupravy, lepidla pro papírenství nebo domácnost, materiál pro umělce, štětce, psací stroje a kancelářské potřeby s výjimkou nábytku, kancelářské pořadače, učební a školní potřeby a pomůcky s výjimkou přístrojů, plastické obaly, které nejsou zařazeny do jiných tříd; (35) inzertní, reklamní a propagační činnost, poskytování pomoci při provozu obchodu včetně zprostředkování obchodních a souvisejících obchodně personálních záležitostí, organizování výstav a veletrhů k reklamním a obchodním účelům, organizování módních přehlídek k obchodním účelům, jakož i pro informace o módě, odborné poradenství, vztahující se k organizování výstav a veletrhů k reklamním a obchodním účelům, správa obchodních zájmů třetích osob, vypracování statistických přehledů, poradenství v oblasti organizace a ekonomiky podnikání, marketing, průzkum a analýzy trhů, činnost a služby v oblasti aranžérství výstavních ploch, výstavních expozic, jakož i výstavních exponátů k reklamním a obchodním účelům, pronájem kancelářských strojů a zařízení, distribuce zboží k reklamním účelům, rozmnožování dokumentů; (37) technické zabezpečení výstav a výstavních ploch, zejména montáž a demontáž výstavních expozic, jakož i výstavních exponátů; (41) činnost vyučovací, výchovná, vzdělávací a zábavní včetně pořádání specializačních doškolovacích kurzů, symposií a konferencí, doprovodné výstavy, provozování pracovně diskusního a zájmového klubu, organizování výstav a veletrhů ke vzdělávacím, kulturním, výchovným a zábavním účelům, organizování společensko-kulturních akcí, pořádání zábavních soutěží, organizování soutěží o oceňování nejlepších exponátů, jakož i nejlepších expozic, odborné poradenství, vztahující se k organizování výstav a veletrhů, spadající do této třídy, organizování módních přehlídek pro výchovné, vzdělávací, kulturní a zábavní účely, kromě módních přehlídek pro reklamní účely, nakladatelská a vydavatelská činnost, provozování galerií.
- (511) 9, 16, 35, 37, 41

(210) O-192911

- (111) **261470**
(220) 19.06.2003
(151) 24.02.2004
(540)

SALUBRIUM CAROLINAE

- (730) **Petr Rulc - KC**, Saská 100/32, Děčín X - Bělá, 40502, CZ
(510) (5) farmaceutické a veterinářské výrobky; (32) minerální vody, šumivé nápoje, jiné přípravky ke zhotovování nápojů; (44) péče o hygienu a krásu osob a zvířat.
- (511) 5, 32, 44
(210) O-192959

- (111) **261666**
(220) 28.07.2003
(151) 24.02.2004
(540)

BB CENTRUM

- (730) **BB C - SERVICES, s.r.o.**, Želetavská 1525/1, Praha 4 - Michle, 14000, CZ
(510) (35) obchodní management a podnikové poradenství; (36) finanční poradenství; (41) vzdělávací služby.
- (511) 35, 36, 41
(210) O-194318

- (111) **261667**
(220) 28.07.2003
(151) 24.02.2004
(540)

BB CENTRUM

- (730) **BB C - SERVICES, s.r.o.**, Želetavská 1525/1, Praha 4 - Michle, 14000, CZ
(510) (35) obchodní management a podnikové poradenství; (36) finanční poradenství; (41) vzdělávací služby.
- (511) 35, 36, 41
(210) O-194319

- (111) **262317**
(220) 28.07.2003
(151) 23.03.2004
(540)



BVV
Veletrhy
Brno

- (730) **Veletrhy Brno, a. s.**, Výstaviště 1, Brno, 64700, CZ

(740) Ing. Dohnal Jiří, patentový zástupce, Nedbalova 29, Brno, 62300 (540)

(510) (35) inzertní, reklamní a propagační činnost, poskytování pomoci při provozu obchodu včetně zprostředkování obchodních a souvisejících obchodně personálních záležitostí, organizování výstav a veletrhů k reklamním a obchodním účelům, organizování módních přehlídek k obchodním účelům, odborné poradenství, vztahující se k organizování výstav a veletrhů, správa obchodních zájmů třetích osob, vypracování statistických přehledů, poradenství v oblasti organizace a ekonomiky podnikání, marketing, průzkum a analýzy trhů, činnost a služby v oblasti aranžérství výstavních ploch, výstavních expozic, jakož i výstavních exponátů k reklamním a obchodním účelům, pronájem kancelářských strojů a zařízení, distribuce zboží k reklamním účelům, rozmnožování dokumentů; (37) technické zabezpečení výstav a výstavních ploch, zejména montáž a demontáž výstavních expozic, jakož i výstavních exponátů; (41) činnost vyučovací, výchovná, vzdělávací a zábavní včetně pořádání specializačních doškolovacích kurzů, symposií a konferencí, doprovodné výstavy, provozování pracovního a zájmového klubu, organizování výstav a veletrhů ke vzdělávacím, kulturním, výchovným a zábavním účelům, organizování společensko-kulturních akcí, pořádání zábavních soutěží, organizování soutěží o oceňování nejlepších exponátů, jakož i nejlepších expozic, odborné poradenství, vztahující se k organizování výstav a veletrhů, organizování módních přehlídek pro výchovné, vzdělávací, kulturní a zábavní účely, kromě módních přehlídek pro reklamní účely, nakladatelská a vydavatelská činnost, provozování galerií.

(511) 35, 37, 41
(210) O-194292

(111) **262341**
(220) 29.07.2003
(151) 23.03.2004
(540)

AQUAFORUM

(730) Lázně Františkovy Lázně a.s., Jiráskova 23/3, Františkovy Lázně, 35101, CZ

(740) Langrova, s.r.o., Skřetova 48, Plzeň, 30100

(510) (3) masážní gely, pleťové vody, hydratační a výživná mléka, masti a pleťové krémy a masky, zvláčňující emulze, čistící a éterické oleje, koupelové soli, toaletní přípravky; (41) provozování zábavního vodního parku, sportovní a kulturní aktivity, lektorská činnost, provozování sportovního zařízení se zaměřením na vodní sporty, exhibice a závody ve vodních sportech, půjčování sportovního náčiní a sportovního zařízení; (44) masérské a kosmetické služby.

(511) 3, 41, 44
(210) O-194343

(111) **262490**
(220) 13.08.2003
(151) 23.03.2004
(540)

VELRYBA

(730) Martin Čížek, Michnova 1626, Praha 4, 14900, CZ

(510) (24) textilie, látky bavlněné, textilní ručníky na obličej, prostěradla, povlečení, lůžkoviny, prádlo ložní, ručníky, vlněné textilie; (25) tílka, košilky, nátělníky, trička, spodní prádlo, kalhoty, punčocháče, plavky, plenky dětské textilní, čepice, konfekce, košile, legíny, oblečení, oděvy, obuv, pláštěnky, ponožky, prádlo, pyžama, rukavice, spodky, svetry, vesty, župany; (28) hračky, hole golfové, rybářské náčiní.

(511) 24, 25, 28
(210) O-194906

(111) **262537**
(220) 25.08.2003
(151) 23.03.2004



MOSTECKÁ BYTOVÁ, a.s.

(730) **MOSTECKÁ BYTOVÁ, a.s.**, ul. J. Skupy 2522, Most, 43401, CZ

(510) (35) činnost podnikatelských, organizačních a ekonomických poradců; (36) činnost finančních poradců, správa nemovitostí, realitní činnost; (37) údržba nemovitostí; (42) služby techniků provádějících vyhodnocování a posudky, expertízy v oblasti techniky; (43) ubytovací služby.

(511) 35, 36, 37, 42, 43
(210) O-195201

(111) **262589**
(220) 12.09.2003
(151) 23.03.2004
(540)

Pizzeria di Carlo

(730) **Hron Robert**, Ječná 13/2031, Praha 2, 12000, CZ

(740) Ing. Jupa Francis, patentový zástupce, Měchenická 4, Praha 4, 14100

(510) (30) pizzy; (35) propagační, reklamní a inzertní činnost všemi druhy médií; (43) hostinská činnost, zejména v restauracích, kavárnách, barech a nočních klubech, provozování společenských středisek poskytujících služby v oblasti konzumace stravy a nápojů, catering.

(511) 30, 35, 43
(210) O-195785

(111) **262988**
(220) 26.06.2003
(151) 10.05.2004
(540)



(730) **BV Spedice s.r.o.**, Slévárenská 671, České Budějovice, 37001, CZ

(740) PatentCentrum Sedlák & Partners s.r.o., Husova 5, České Budějovice, 37001

(510) (4) ropa (surová nebo rafinovaná), deriváty ropy a přípravky na bázi ropy, kapalné, pevné a plynné pohonné hmoty, motorová paliva, plynný a zkapalněný naftový plyn, maziva, průmyslové oleje a tuhy, pohonné hmoty a maziva; (37) provozování čerpací stanice; (39) zasilatelství, skladování, doprava.

(511) 4, 37, 39
(210) O-193176

(111) **262991**
(220) 26.06.2003
(151) 10.05.2004
(540)

TEKTA

(730) **FLB a.s.**, Klenovická 186/3, Praha 4, Písnice, 14200, CZ

(740) Ing. Vladimír Čmejla, Pavlická 1, Praha 5 - Sobín, 15521

(510) (6) ocelové konstrukce, kovové armatury pro stavby, trubky, lešení; (35) pomoc při řízení obchodních a průmyslových podniků, pomoc při řízení obchodní činnosti v oblasti kovových stavebních materiálů, zprostředkovatelská činnost v oblasti obchodu s kovovými stavebními materiály, zprostředkovatelská činnost v oblasti služeb týkající se reklamy a marketingu, průzkumu a analýza trhu, činnost organizačních a

ekonomických poradců, ekonomické prognózy, obchodní nebo podnikatelské informace, komerční informační kancelář, obchodní management a podnikové poradenství, obchodní a podnikatelský průzkum, personální poradenství; (36) činnost realitní kanceláře, pronájem bytů, pronájem nájemních domů, správa realit a nemovitostí, průzkum a analýza trhu realit, zprostředkovatelské, konzultační a poradenské služby v oblasti realit, finanční analýzy, finanční informace, finanční odhady a oceňování nemovitostí, finanční poradenství, finanční řízení, kapitálové investice; (37) stavební práce a realizace staveb v oborech inženýrského, průmyslového a pozemního stavitelství, dodávky staveb a jejich částí v uvedených oborech, včetně prací prováděných bezvýkopovými technologiemi, montáže konstrukcí, servisní, dílenské a opravárenské služby, servisní činnost (údržba), odstraňování staveb, provádění stavebního dozoru; (42) projektová činnost ve výstavbě, design průmyslový, služby architekta, výzkum a vývoj v oblasti stavebnictví, inženýrská činnost ve výstavbě, poradenská činnost v oblasti stavebnictví, geodetické a kartografické práce, zkoušení betonů, živčinných materiálů a zkoušení fyzikálně mechanických parametrů dalších stavebních materiálů, geodézie, zeměměřičská činnost a služby.

(511) 6, 35, 36, 37, 42
(210) O-193208

(111) **263048**
(220) 17.07.2003
(151) 10.05.2004
(540)

ALFA TERM MOST

(730) **ALFA TERM MOST a. s.**, Lomená 47, Most, 43403, CZ
(510) (6) tlaková zařízení a tlakové nádoby spadající do této třídy; (9) přístroje a nástroje pro vedení, přepínání, přeměnu, akumulaci, regulaci nebo řízení elektrického proudu; (36) pronájem nemovitostí, bytů a nebytových prostor; (37) provádění staveb, včetně jejich změn, údržovacích prací na nich a jejich odstraňování, izolování staveb, služby zámečnické opravárenského charakteru, udržování tepelných zařízení, instalace měřidel spotřeby tepla a vody, vodoinstalérství, topenářství, instalace, opravy a rekonstrukce vyhrazených tlakových zařízení, kotlů a tlakových nádob, instalace a opravy elektrických strojů a přístrojů, instalace a opravy vyhrazených plynových zařízení, revize a zkoušky vyhrazených tlakových zařízení, kotlů a tlakových nádob, periodické zkoušky nádob na plyny; (40) provoz tepelných zařízení - výroba tepla, zpracování materiálů - kovoobrábění; (42) projektová činnost ve výstavbě.

(511) 6, 9, 36, 37, 40, 42
(210) O-193956

(111) **263064**
(220) 24.07.2003
(151) 10.05.2004
(540)

PremiumFlora

(730) **Poczta Kwiatowa Sp. z o. o.**, ul. Corazziego 2, Warszawa, PL
(740) Ing. Knížek František, Meruňková 2851/11, Ústí nad Labem, 40011
(510) (21) keramika na použití v domácnosti, skleněné nádoby, kamenina, porcelán, předměty umělecké z porcelánu, terakoty, nebo skla (například misky a vázy na květiny), květináče, květiníky, květináče ozdobné, s výjimkou papírových, obaly na květináče kromě papírových, podpory pro rostliny, tyčky opěrné pro rostliny a květiny (na aranžování); (26) květiny umělé, věnce z umělých květů, stuhy, elastické stuhy (pro aranžování květin); (31) květiny živé, věnce z přírodních květů, květinové cibule, květiny sušené na ozdobu, rostliny, rostliny sušené pro dekoraci (slaměnky), semena rostlin; (35) reklama (propagace), vydávání reklamních nebo náborových

propagačních a inzertních textů, reklama on line v počítačové síti (například Internet), vedení kartoték v počítači (například evidence objednávek květin zasílaných přes Internet, faxem nebo telefonicky); (39) doručování zboží, doručovací služby, kurýrské služby, dodávka zboží poštou (například květin), zprostředkování dopravy (zasílatelství), zprostředkování přepravy (například květin); (42) dárkové balení (například květin); (44) aranžování květin, služby v oblasti zahradní architektury, zahradnické služby.

(511) 21, 26, 31, 35, 39, 42, 44
(210) O-194155

(111) **263179**
(220) 19.08.2003
(151) 10.05.2004
(540)



(730) **METROPROJEKT Praha a.s.**, I. P. Pavlova 2/1786, Praha 2, 12000, CZ
(740) Ing. Reichel Pavel, Lopatecká 14, Praha 4, 14700
(510) (9) nosiče informací všeho druhu v rozsahu třídy 9, včetně obrazu a/nebo zvuku, elektronické prezentace, elektronické publikace, poskytované například online z databází, komunikačních sítí typu Internet nebo jiné sítě včetně bezdrátové, kabelové nebo satelitní, elektronický časopis, systémy virtuální reality, software všeho druhu; (16) nosiče informací všeho druhu v rozsahu třídy 16, například tiskoviny a polygrafické výrobky, vzorové listy, fotografie; (37) stavebnictví, služby týkající se stavby budov, staveb v oblasti dopravy, služby připojené ke službám ve stavebnictví, například inspekce stavebních projektů, služby instalační, opravárenské a údržbářské v oblasti stavebnictví, poradenské služby a činnosti ve stavebnictví; (38) poskytování (šíření) informací prostřednictvím komunikačních sítí, například Internetu nebo jiné sítě včetně bezdrátové, kabelové, případně satelitní, provozování a zajišťování komunikačních služeb, jako jsou diskusní skupiny v režimu online, poskytování a provozování virtuálních místností pro online komunikaci; (39) poradenské služby a činnosti v dopravě; (42) expertní, projekční a inženýrské služby a činnosti, zejména ve stavebnictví a dopravě.

(511) 9, 16, 37, 38, 39, 42
(210) O-195077

(111) **263260**
(220) 01.09.2003
(151) 10.05.2004
(540)



(730) **TECHO CB, s.r.o.**, Strážka 420, Litvínovice, 37001, CZ
(740) PatentCentrum Sedláč & Partners s.r.o., Husova 5, České Budějovice, 37001
(510) (6) kovové stavební výrobky, klempířské výrobky kovové, střešní krytiny a jejich součásti kovové, kovy a jejich slitiny a výrobky z nich v rámci této třídy, kovové stavební materiály včetně přepravitelných, kovové potřeby zámečnické a klempířské, typové a atypické zámečnické konstrukce, výrobky z kovu, které nejsou obsaženy v jiných třídách, výtuhové profily z kovu, profilové konzole pro stavebnictví z kovu, ocelové profily válcované za studena, kovové části fasád, kovová okna a dveře včetně hliníkových, kovové dveřní a

okenní rámy, kovové části dveří a oken, dveřní a okenní kování, okenice kovové, okenní uzávěry a zarážky z kovu, vrata všech typů z kovu, rolety, markýzy a pohyblivé mříže kovové, kovové součásti zimních zahrad, kovové konstrukce prosklených fasád, skleníkové a jiné kovové konstrukce; (17) fólie, desky, trubky ohebné, polozpracované dílce pro stavební účely - vše z plastů, napěněné hmoty, též z napěněného polystyrenu, tmel, těsnicí, lepicí a armovací tmel pro stavebnictví, nekovové izolační fólie, materiály na izolace, izolační nátěry, omítky izolační, izolační papír, izolační pásy, izolační plst, skleněná vlna jako izolační materiál, tepelně izolační prostředky, materiál na těsnění, veškeré stavební výrobky k ucpání, izolaci a těsnění obsažené ve třídě 17; (19) stavební materiály nekovové - polozpracované a nekovové stavební výrobky a konstrukce obsažené ve třídě 19, beton, brídlíce, cementové desky, cihly, střešní krytiny nekovové, především pálené střešní krytiny a betonové střešní krytiny, lepenka dehtovaná a pro stavební účely, nekovové dlaždice na podlahy, na stěny a pro stavebnictví, stavební dřevo, geotextilie, střešní krokve a krytiny, latě, lemování střech, lišty nekovové, malta, též suché maltové směsi, malta stavební, nekovové nosníky, nekovové obklady, nekovové obklady stěn a zdí, obklady vinylové, prkna, překližka, venkovní rolety kromě kovových a textilních, řezivo, sádkokartony, nekovové stavební hmoty, šindele, střešní nekovové tašky, nekovové trámy, tvárnice, úžlabí střech nekovová, nekovové výztuže pro stavebnictví, nekovové okapní žlaby; (37) klempířství, pokrývačství, zámečnictví v rámci této třídy.

(511) 6, 17, 19, 37
(210) O-195425

(111) **263301**
(220) 05.09.2003
(151) 10.05.2004
(540)



(730) **Veletrhy Brno, a. s.**, Výstaviště 1, Brno, 64700, CZ
(740) Ing. Dohnal Jiří, patentový zástupce, Nedbalova 29, Brno, 62300
(510) (9) přístroje pro záznam, přenos nebo reprodukci zvuku či obrazu, software na magnetických nosičích, magnetické nebo optické nosiče zvukových a/nebo obrazových záznamů nahrané i nenahrané, videokazety nahrané i nenahrané, audiokazety nahrané i nenahrané, audiovizuální programy, audioprogramy, audiovizuální díla, audiovizuální díla v digitální podobě, CD disky, videodiskety, audiodiskety, informace a záznamy v elektronické podobě; (16) papír, lepenka a výrobky z těchto materiálů, které nejsou zařazeny do jiných tříd, tiskárenské výrobky, tiskoviny, časopisy, periodika, knihy, potřeby pro knižní vazby, fotografie, papírenské zboží, fólie, kalendáře, katalogy, prospekty, plakáty, pohlednice, mapy, obálky, obaly (papírnické výrobky), obaly na spisy, desky (papírnické výrobky), desky na dokumenty, dopisní papír, držáky na psací potřeby, etikety kromě textilních, samolepky, vložky papírové, papír balící, papírové ubrousky, psací potřeby, psací podložky, psací soupravy, lepidla pro papírenství nebo domácnost, materiál pro umělce, štětce, psací stroje, kancelářské potřeby s výjimkou nábytku, kancelářské pořadače, učební a školní potřeby a pomůcky s výjimkou přístrojů, plastické obaly, které nejsou zařazeny do jiných tříd; (35) inzertní, reklamní a propagační činnost, poskytování pomoci při provozu obchodu včetně zprostředkování obchodních a souvisejících obchodně personálních záležitostí, organizování výstav a veletrhů k reklamním a obchodním účelům, odborné poradenství, vztahující se k organizování výstav a veletrhů, správa obchodních zájmů třetích osob, vypracování statistických přehledů, poradenství v oblasti organizace a ekonomiky podnikání, marketing, průzkum

a analýzy trhů, činnost a služby v oblasti aranžérství výstavních ploch, výstavních expozic, jakož i výstavních exponátů k reklamním a obchodním účelům, pronájem kancelářských strojů a zařízení, distribuce zboží k reklamním účelům, rozmnožování dokumentů; (37) technické zabezpečení výstav a výstavních ploch, zejména montáž a demontáž výstavních expozic, jakož i výstavních exponátů; (41) činnost vyučovací, výchovná, vzdělávací a zábavní včetně pořádání specializačních doškolovacích kurzů, symposií a konferencí, doprovodné výstavy, provozování pracovních diskusí a zájmového klubu, organizování výstav a veletrhů ke vzdělávacím, kulturním, výchovným a zábavním účelům, organizování společensko-kulturních akcí, pořádání zábavních soutěží, organizování soutěží o oceňování nejlepších exponátů, jakož i nejlepších expozic, odborné poradenství, vztahující se k organizování výstav a veletrhů, organizování módních přehlídek pro výchovné, vzdělávací, kulturní a zábavní účely, kromě módních přehlídek pro reklamní účely, nakladatelská a vydavatelská činnost, provozování galerií.

(511) 9, 16, 35, 37, 41
(210) O-195600

(111) **263302**
(220) 05.09.2003
(151) 10.05.2004
(540)

FESTPRIMER

(730) **Detecha, chemické výrobní družstvo**, Husovo náměstí 1208, Nové Město nad Metují, 54901, CZ
(740) PatentCentrum Sedlák & Partners s.r.o., Husova 5, České Budějovice, 37001
(510) (2) barvy, nátěry, laky, ochranné výrobky proti korozi a proti deteriorizaci dřeva, barviva, mořidla, přírodní pryskyřice v surovém stavu, kovy listkové a práškové pro malíře, dekoratéry a umělce.
(511) 2
(210) O-195611

(111) **263303**
(220) 05.09.2003
(151) 10.05.2004
(540)

FEST primer

(730) **Detecha, chemické výrobní družstvo**, Husovo náměstí 1208, Nové Město nad Metují, 54901, CZ
(740) PatentCentrum Sedlák & Partners s.r.o., Husova 5, České Budějovice, 37001
(510) (2) barvy, nátěry, laky, ochranné výrobky proti korozi a proti deteriorizaci dřeva, barviva, mořidla, přírodní pryskyřice v surovém stavu, kovy listkové a práškové pro malíře, dekoratéry a umělce.
(511) 2
(210) O-195612

(111) **263304**
(220) 05.09.2003
(151) 10.05.2004
(540)



(730) **Detecha, chemické výrobní družstvo**, Husovo náměstí 1208, Nové Město nad Metují, 54901, CZ
(740) PatentCentrum Sedlák & Partners s.r.o., Husova 5, České Budějovice, 37001
(510) (3) kosmetika, kosmetické přípravky, kosmetické výrobky, kosmetické krémy, pomáda pro kosmetické účely, přípravky na rty, masážní krémy a přípravky, kosmetické přípravky chránící před sluncem, kosmetické přípravky do koupelí, krásličí masky, maskara, líčící přípravky, rtěnky, přípravky proti pocení, oleje

pro kosmetické a toaletní účely, mýdla, parfumerie, vonné oleje, vlasové vody, éterické oleje, pěny na holení, vody a krémy před a po holení, veškeré výrobky k péči, pěstění a krásnění těla, pleti, oči, rtů, vlasů, rukou a nohou, čistící toaletní přípravky, odličovací a depilační přípravky, výživná a vitamínizovaná kosmetika, šampóny, vlasové přípravky, tužidla, laky a barvy na vlasy, zubní pasty a veškeré ústní přípravky v rámci této třídy, dezodorační prostředky pro osobní použití, vata pro kosmetické účely, nemedicínální toaletní přípravky a esence, prostředky namáčecí, prací mýdlové, saponátové, bezfosfátové a další látky na praní, prostředky na odbarvování, bělení, odstraňování skvrn, moření a parfémování prádla, avivážní prostředky, přípravky pro odmašťování, čištění, drhnutí a broušení; (5) masti, balzámy, mléka, oleje a krémy na popáleniny od slunce, zklidňující pudry a krémy pro podrážděnou pokožku, deodoranty jiné než pro osobní potřebu, dezinfekční prostředky - vše v rámci této třídy; (21) zubní kartáčky.

(511) 3, 5, 21
(210) O-195613

(111) **263496**
(220) 26.09.2003
(151) 10.05.2004
(540)

FELICITA

(730) **Tomáš Svášek**, Ivana Olbrachta 392, Brandýs nad Labem - Stará Boleslav, 25001, CZ
(740) Ing. Jiří Střelák, Šumberova 42, Praha 6, 16200
(510) (25) obuv; (30) pizza, těstoviny; (43) hostinská činnost - provoz restaurací, pizzerií.
(511) 25, 30, 43
(210) O-196367

(111) **263525**
(220) 07.10.2003
(151) 10.05.2004
(540)

ČERVA

(730) **ČERVA EXPORT IMPORT a.s.**, Archeologická 1378, Hostivice, 25301, CZ
(740) Loskotová & partneři, patentová a známková kancelář, Ing. Gabriela Loskotová, K Závětínám 727, Praha 5, 15500
(510) (9) ochranné rukavice pro průmyslové účely, máčené v PVC proti kyselinám a louhům, máčené v PVC s nitrilem, ochranné rukavice z přírodního latexu máčené v nitrilu, ochranné brýle pro průmyslové účely, například svářecké brýle, brýle proti oslnění, ochranné brýle k použití přes dioptrické brýle, příslušenství k ochranným brýlím, skla do brýlí s UV filtrem, přílby a štíty pro ochranu hlavy a obličeje, ochranné oděvy proti úrazu pro průmyslové účely, například proti netoxickým chemikáliím, ochranná sluchátka, ochranné respirátory; (10) rukavice lékařské a veterinární; (25) pracovní rukavice textilní, kožené, kombinované, ochrana uší proti chladu, ochranné pokrývky hlavy, ochranné klapky na uši, pracovní oděvy zateplené i nezateplené, bundy, kalhoty, vesty, overaly, pláště, obuv pracovní kožená, gumová, nepromokavá, zateplená i nezateplená, pracovní obuv s ocelovou výztuží.
(511) 9, 10, 25
(210) O-196624

(111) **263526**
(220) 07.10.2003
(151) 10.05.2004
(540)

ČERVA

(730) **ČERVA EXPORT IMPORT a.s.**, Archeologická 1378, Hostivice, 25301, CZ

(740) Loskotová & partneři, patentová a známková kancelář, Ing. Gabriela Loskotová, K Závětínám 727, Praha 5, 15500
(510) (9) ochranné rukavice pro průmyslové účely, máčené v PVC proti kyselinám a louhům, máčené v PVC s nitrilem, ochranné rukavice z přírodního latexu máčené v nitrilu, ochranné brýle pro průmyslové účely, například svářecké brýle, brýle proti oslnění, ochranné brýle k použití přes dioptrické brýle, příslušenství k ochranným brýlím, skla do brýlí s UV filtrem, přílby a štíty pro ochranu hlavy a obličeje, ochranné oděvy proti úrazu pro průmyslové účely, například proti netoxickým chemikáliím, ochranná sluchátka, ochranné respirátory; (10) rukavice lékařské a veterinární; (25) pracovní rukavice textilní, kožené, kombinované, ochrana uší proti chladu, ochranné pokrývky hlavy, ochranné klapky na uši, pracovní oděvy zateplené i nezateplené, bundy, kalhoty, vesty, overaly, pláště, obuv pracovní kožená, gumová, nepromokavá, zateplená i nezateplená, pracovní obuv s ocelovou výztuží.
(511) 9, 10, 25
(210) O-196625

(111) **263577**
(220) 16.10.2003
(151) 10.05.2004
(540)



(730) **MUDr. Eduard Kuhn**, K Betáni 1082/39, Praha 4, 14000, CZ
(740) PROPATENT, Ing. Vlasta Sedláčková, Ke Kateřinkám 1393, Praha 4, 14900
(510) (35) zprostředkovatelská činnost v oblasti obchodu v oboru zdravotnictví; (41) školicí a výuková činnost v oblasti zdravotnictví; (44) poskytování péče, zejména léčebné, preventivní, diagnostické, rehabilitační a protetiké v oblasti stomatology, implantologie, dentoalveolární chirurgie, konzervačního zubního ošetření, paradentologie, estetické stomatology, RTG vyšetření, hygienické péče o dutinu ústní a zuby.
(511) 35, 41, 44
(210) O-196921

(111) **263997**
(220) 24.07.2003
(151) 28.06.2004
(540)

Květinová pošta

(730) **Poczta Kwiatowa Sp. z o. o.**, ul. Corazziego 2, Warszawa, PL
(740) Ing. Knížek František, Meruňková 2851/11, Ústí nad Labem, 40011
(510) (21) keramika na použití v domácnosti, skleněné nádoby, kamenina, porcelán, předměty umělecké z porcelánu, terakoty, nebo skla (například misky a vázy na květiny), květináče, květiníky, květináče ozdobné, s výjimkou papírových, obaly na květináče kromě papírových, podpory pro rostliny, tyčky opěrné pro rostliny a květiny (na aranžování); (26) květiny umělé, věnce z umělých květů, stuhly, elastické stuhly (pro aranžování květin); (31) květiny živé, věnce z přírodních květů, květinové cibule, květiny sušené na ozdobu, rostliny, rostliny sušené pro dekoraci (slaměnky), semena rostlin; (35) reklama (propagace), vydávání reklamních nebo náborových propagačních a inzertních textů, reklama on line v počítačové síti (například Internet), vedení kartoték v počítači (například evidence objednávek květin zasílaných přes Internet, faxem nebo telefonicky); (39) doručování zboží, doručovací služby, kurýrní služby, dodávka zboží poštou (například květin), zprostředkování dopravy (zasílatelství), zprostředkování přepravy (například květin); (42) dárkové balení (například květin); (44) aranžování květin, služby v oblasti zahradní architektury, zahradnické služby.
(511) 21, 26, 31, 35, 39, 42, 44

(210) O-194156

(111) **264016**
(220) 19.08.2003
(151) 28.06.2004
(540)

METROPROJEKT

(730) **METROPROJEKT Praha a.s.**, I.P.Pavlova 2/1786, Praha 2, 12000, CZ
(740) Ing. Reichel Pavel, Lopatecká 14, Praha 4, 14700
(510) (9) nosiče informací všeho druhu v rozsahu třídy 9, včetně obrazu a/nebo zvuku, elektronické prezentace, elektronické publikace, poskytované například online z databází, komunikačních sítí typu Internet nebo jiné sítě včetně bezdrátové, kabelové nebo satelitní, elektronický časopis, systémy virtuální reality, software všeho druhu; (16) nosiče informací všeho druhu v rozsahu třídy 16, například tiskoviny a polygrafické výrobky, vzorové listy, fotografie; (37) stavebnictví, služby týkající se stavby budov, staveb v oblasti dopravy, služby připojené ke službám ve stavebnictví, například inspekce stavebních projektů, služby instalační, opravářské a údržbářské v oblasti stavebnictví, poradenské služby a činnosti ve stavebnictví; (38) poskytování (šíření) informací prostřednictvím komunikačních sítí, například Internet nebo jiné sítě včetně bezdrátové, kabelové, případně satelitní, provozování a zajišťování komunikačních služeb, jako jsou diskusní skupiny v režimu online, poskytování a provozování virtuálních místností pro online komunikaci; (39) poradenské služby a činnosti v dopravě; (42) expertní, projekční a inženýrské služby a činnosti, zejména ve stavebnictví a dopravě.

(511) 9, 16, 37, 38, 39, 42
(210) O-195076

(111) **264052**
(220) 16.09.2003
(151) 28.06.2004
(540)

DETECHA

(730) **Detecha, chemické výrobní družstvo**, Husovo náměstí 1208, Nové Město nad Metují, 54901, CZ
(740) PatentCentrum Sedlák & Partners s.r.o., Husova 5, České Budějovice, 37001
(510) (1) chemické výrobky pro průmysl, vědy, fotografii, zemědělství, zahradnictví, lesnictví, umělé pryskyřice, plastické hmoty v surovém stavu, hnojiva pro půdu, chemické prostředky pro konzervování potravin, třísloviny, průmyslová pojidla a lepidla, veškeré výše uvedené výrobky včetně látek klasifikovaných jako výbušné, oxidující, hořlavé, toxické, karcinogenní, nebezpečné pro životní prostředí a škodlivé pro zdraví, to vše spadající do tř. 1; (2) barvy, nátěry, laky, nátěrové hmoty syntetické, ochranné nátěry, střešní nátěry, průmyslové tmely, ochranné výrobky proti korozi a proti deteriorizaci dřeva, barviva, potravinářská barviva, mořidla, přírodní pryskyřice v surovém stavu, veškeré výše uvedené výrobky včetně látek klasifikovaných jako výbušné, oxidující, hořlavé, toxické, karcinogenní, nebezpečné pro životní prostředí a škodlivé pro zdraví, to vše spadající do tř. 2; (3) kosmetika, kosmetické přípravky, kosmetické výrobky, kosmetické krémy, pomády pro kosmetické účely, přípravky na rty, masážní krémy a přípravky, kosmetické přípravky chránící před sluncem, kosmetické přípravky do koupelí, krášlicí masky, maskara, líčící přípravky, rtěnky, přípravky proti pocení, oleje pro kosmetické a toaletní účely, mýdla, parfumerie, vonné oleje, vlasové vody, éterické oleje, pěny na holení, vody a krémy před a po holení, veškeré výrobky k péči, pěstění a krášení těla, pleť, očí, rtů, vlasů, rukou a nohou, čistící toaletní přípravky, odličovací a depilační přípravky, výživná a vitamínizovaná kosmetika, šampóny, vlasové přípravky, tužidla, laky a barvy na vlasy, zubní pasty, ústní vody, přípravky pro péči o ústní dutinu, nikoliv pro lékařské účely, desodorační prostředky pro osobní použití, vata pro kosmetické účely, nemedicínální toaletní přípravky a esence, prostředky namáčecí, prací, mýdlové, saponátové, bezfosfátové a další látky na praní, prostředky na odbarvování, bělení, odstraňování skvrn, moření a parfémování prádla, avivážní prostředky, přípravky pro odmašťování, čištění, drhnutí a broušení; (5)

léčebně kosmetické výrobky, potraviny určené pro zvláštní výživu k léčebným účelům, výrobky dietetické určené k léčebným účelům, farmaceutické, veterinární a vitamínové přípravky, desinfekční prostředky, přípravky baktericidní a fungicidní spadající do této třídy, pesticidy, insekticidy a herbicidy, léčivé přípravky do koupele, antiseptické prostředky; (35) zprostředkování obchodu s výše uvedenými výrobky; (36) realitní činnost; (37) vodoinstalatérství, topenářství, truhlářství, instalace a opravy elektrických strojů a přístrojů, pronájem strojího a technologického vybavení autoservisů, provádění technických prohlídek; (39) silniční motorová doprava nákladní, pronájem a půjčování dopravních prostředků, motorových vozidel; (43) ubytovací služby.

(511) 1, 2, 3, 5, 35, 36, 37, 39, 43
(210) O-195932

(111) **264065**
(220) 22.09.2003
(151) 28.06.2004
(540)



(730) **PLEHASO, komanditní společnost**, Pražská 40, Plaňany, 28104, CZ
(740) Václav Müller, patentový zástupce, Filipova 2016, Praha 4, 14800
(510) (40) dělení materiálu CNC vodním paprskem, dělení materiálu CNC laserem, dělení materiálu CNC autogenem.

(511) 40
(210) O-196139

(111) **264117**
(220) 06.10.2003
(151) 28.06.2004
(540)



(730) **ARCHTEX s.r.o.**, Hrnčířská 890/15, Brno, 60200, CZ
(740) Ing. Jiří Střelák, Šumberova 42, Praha 6, 16200
(510) (19) stavební materiály nekovové, stavební dřevo, stavební plasty, stavební sklo, dřevo polozpracované a výrobky z něj spadající do této třídy, dřevěná, plastová okna, dveře, parkety; (37) stavební činnost - provádění staveb včetně jejich změn, udržovacích prací na nich a jejich odstraňování, stavební - montážní služby; (42) projektová činnost ve výstavbě, architektonická a designerská činnost.

(511) 19, 37, 42
(210) O-196597

(111) **264124**
(220) 07.10.2003
(151) 28.06.2004
(540)



- (730) **ČERVA EXPORT IMPORT a.s.**, Archeologická 1378, Hostivice, 25301, CZ
(740) Loskotová & partneři, patentová a známková kancelář, Ing. Gabriela Loskotová, K Závětinám 727, Praha 5, 15500
(510) (9) ochranné rukavice pro průmyslové účely, máčené v PVC proti kyselinám a luhům, máčené v PVC s nitrilem, ochranné rukavice z přírodního latexu máčené v nitrilu, ochranné brýle pro průmyslové účely, například svářecké brýle, brýle proti oslnění, ochranné brýle k použití přes dioptrické brýle, příslušenství k ochranným brýlím, skla do brýlí s UV filtrem, přílby a štíty pro ochranu hlavy a obličeje, ochranné oděvy proti úrazu pro průmyslové účely, například proti netoxickým chemikáliím, ochranná sluchátka, ochranné respirátory; (10) rukavice lékařské a veterinární; (25) pracovní rukavice textilní, kožené, kombinované, ochrana uší proti chladu, ochranné pokrývky hlavy, ochranné klapky na uši, pracovní oděvy zateplené i nezateplené, bundy, kalhoty, vesty, overaly, pláště, obuv pracovní kožená, gumová, nepromokavá, zateplená i nezateplená, pracovní obuv s ocelovou výztuží.
- (511) 9, 10, 25
(210) O-196626

- (111) **264136**
(220) 09.10.2003
(151) 28.06.2004
(540)

TACT

- (730) **Hynek Žalčík - TACT**, Strmá 119, Dobříchovice, 25229, CZ
(740) ČERVENKA, KLEINTOVÁ, TURKOVÁ Patentová, známková a advokátní kancelář, Jana Turková, Budečská 6, Praha 2, 12000
(510) (9) nahrané i nenahrané nosiče zvukových nebo zvukově-obrazových záznamů, zejména CD a DVD disky, videokazety, audiokazety a pásky, gramofonové desky, multimediální aplikace, počítačový software nahraný; (16) periodické a neperiodické publikace, publikace z oboru hudební a hudebně-dramatické tvorby, odborné publikace a texty, zejména notový materiál a hudebniny, propagační a reklamní materiály z papíru a plastu, plakáty, fotografie, kalendáře, pohlednice, gratulace; (35) propagační, reklamní a inzertní činnost, marketing, zprostředkování a pomoc v obchodních vztazích; (38) šíření elektronických časopisů, informací, elektronických periodik, knih v elektronické podobě, audio nebo audiovizuálních děl prostřednictvím informačních, datové, elektronické, komunikační nebo počítačové sítě, zejména Internetu; (41) vydavatelství, nakladatelství pro periodické a neperiodické publikace, hudební vydavatelství, služby nahrávacího studia, výroba, tvorba a šíření audiovizuálních děl, nahrávání zvukových a zvukově-obrazových záznamů, půjčování zvukových a zvukově-obrazových záznamů, odborná poradenská a konzultační činnost v oblasti kultury.
- (511) 9, 16, 35, 38, 41
(210) O-196721

- (111) **264510**
(220) 29.09.2003
(151) 23.07.2004
(540)

KAWEA

- (730) **VŘÍDLO, výrobní družstvo Karlovy Vary**, Kamenického 8, Karlovy Vary, 36004, CZ
(740) ZEMAN - podkrušnohorská patentová a známková kancelář, Zeman Petr, Hradní 301, Loket, 35733
(510) (3) kosmetika - kosmetické výrobky všeho druhu, zubní pasty, prášky, mýdla, vody a laky, šampony, koupelové soli a jiné přísady, kosmetické výrobky ochranné; (5) dietetické výrobky k léčebným účelům, fytotherapeutické výrobky a léčebné prostředky, zejména masti, krémy, gely, emulze, vody a roztoky, soli vřidelní a zřídlení, soli do koupelí léčebné; (16) papír a papírové výrobky včetně obalů, reklamní, propagační, inzertní a informační materiály všeho druhu v této třídě uvedené, periodické a neperiodické tiskoviny, tiskopisy, informace na papírovém nosiči, výstupy počítačů, grafické návrhy, grafická díla, fotografie, pohlednice, psací potřeby a pouzdra, držáky a stojánky na ně, kalendáře, diáře, obálky, tašky s potiskem z papíru a plastů; (35) zprostředkování obchodu, předvádění zboží, reklama.

- (511) 3, 5, 16, 35
(210) O-196372

- (111) **264515**
(220) 29.09.2003
(151) 23.07.2004
(540)

PROMAT

- (730) **FERLIG s.r.o.**, Valašská Polanka 346, Valašská Polanka, 75611, CZ
(740) Doc. Ing. Jindřich Špaček, CSc., patentový zástupce, Svatopluka Čecha 106a, Brno, 61200
(510) (7) obráběcí stroje - automaty a poloautomaty pro třískové obrábění dílů, tvářecí stroje - automaty a poloautomaty pro technologii plošného i objemového tváření, manipulační stroje včetně CNC manipulátorů a dopravníků pro lehký průmysl, sestavovací montážní automaty včetně jednotlivých strojů i kompletních linek s testovací a selekční funkcí, stroje do výbušného prostředí (laborační, sestavovací, manipulační a dopravní stroje pro muniční provozy), výrobní a montážní stroje s vizualizačními technologiemi, části a podskupiny obráběcích a tvářecích strojů a automatů, kartáčovací stroje, balící stroje, brusky (stroje), děrovačky, dělicí stroje, etiketovací stroje, formy pro stroje a zařízení, frézovací stroje, kovací stroje, leštící stroje, lisovací stroje, lisovací stroje zápuskové, ručně ovládané nářadí s mechanickým pohonem, nástrojová upínací zařízení pro stroje a zařízení, nosné konzoly pro stroje, nožové nástroje pro obráběcí stroje a zařízení, nýtovací stroje a zařízení, obráběcí stroje, obráběcí stroje, ohýbací stroje, pily (stroje), razící stroje, rovnací stroje, řezací stroje, přípravky, upínací zařízení a sklíčidla pro stroje a zařízení, stoly pro stroje, strojní nůžky, tvářecí stroje, vrtací hlavy, vrtací stroje, nástroje pro strojní lisování, strojní tváření, strojní ohýbání, strojní tažení, strojní leštění, strojní vytlačování, zápusky pro strojní lisování a kování, frézy pro frézovací stroje a zařízení, řezné nástroje pro obráběcí stroje a zařízení, prostřihovací nástroje pro stroje a zařízení, razící nástroje pro stroje a zařízení; (37) instalace, montáž, revize, opravy a servis strojního nářadí a nástrojů, nástrojů k tváření plechů, nástrojů pro vstříkovací formy, vstříkovacích forem, elektrických a elektronických zařízení, zámečnictví; (40) zpracování, opracování a úprava kovů, kovových součástí a polotovarů, obrábění a tváření materiálů, pokovování, zúšlechťování a chemickotepelné zpracování kovů, nástrojařství, kovoobráběčství; (42) konstrukční práce, vývoj jednoúčelových strojů, vývoj strojů uvedených ve třídě 7 a 8.
- (511) 7, 37, 40, 42
(210) O-196379

- (111) **265155**
(220) 29.08.2003
(151) 25.08.2004
(540)



- (730) **VŘÍDLO, výrobní družstvo Karlovy Vary**, Kamenického 8, Karlovy Vary, 36004, CZ
(740) ZEMAN - podkrušnohorská patentová a známková kancelář, Zeman Petr, Hradní 301, Loket, 35733
(510) (3) koupelová sůl, roztok koupelové soli, přípravky obsahující koupelovou sůl; (16) papírové obaly, reklamní propagační a informační materiály; (35) zprostředkování obchodu, předvádění a nabízení zboží.
- (511) 3, 16, 35
(210) O-195365

- (111) **265950**
(220) 28.08.2003
(151) 29.09.2004

(540) **KARLOVARSKÁ HERBIE** (540)

(730) **VŘÍDLO, výrobní družstvo Karlovy Vary**, Kamenického 8, Karlovy Vary, 36004, CZ

(740) ZEMAN - podkrušnohorská patentová a známková kancelář, Zeman Petr, Hradní 301, Lohet, 35733

(510) (3) zubní pasty, ústní vody, kolínské vody, kosmetické krémy, gely, emulze, roztoky a vody, koupelové pěny a soli, šampony; (5) soli vřidelní a zřidelní, soli a jiné přípravky do koupelí léčebné, zubní brusné prostředky, zubní laky, čichací soli, dietetické výrobky s léčebným účinkem, léčivé byliny, bylinné čaje, léčebné čaje, léčebné prostředky rostlinného původu a jiné léčebné prostředky nepodléhající zvláštnímu režimu, masážní prostředky, zejména krémy, gely, masti, emulze roztoky, vody, vše s léčebnými účinky; (35) zprostředkování obchodu, předvádění a nabízení zboží.

(511) 3, 5, 35

(210) O-195364

(111) **266692**

(220) 14.07.2003

(151) 26.10.2004

(540)

PASSERINVEST
G R O U P

(730) **PASSERINVEST GROUP, a.s.**, Želetavská 1525/1, Praha 4 - Michle, 14000, CZ

(510) (36) finanční poradenství; (41) vzdělávací služby.

(511) 36, 41

(210) O-193800

(111) **266721**

(220) 04.09.2003

(151) 26.10.2004

(540)

 **KARNED TOOLS s.r.o.**

(730) **Karned Tools s.r.o.**, Oderská 333, Praha 9 - Čakovice, 19600, CZ

(510) (7) monolitní nástroje z nástrojových ocelí či slinutých karbidů, nástroje s břity ze slinutých karbidů a nástrojových ocelí v provedení s pájenými nebo mechanicky upínanými řeznými destičkami pro strojní obrábění dřeva, kovů, plastů, skla, betonu, zdiva, kompozitních a přírodních materiálů, jednoúčelové stroje a přípravky pro obrábění; (8) monolitní nástroje z nástrojových ocelí či slinutých karbidů, nástroje s břity ze slinutých karbidů a nástrojových ocelí v provedení s pájenými nebo mechanicky upínanými řeznými destičkami pro ruční obrábění dřeva, kovů, plastů, skla, betonu, zdiva, kompozitních a přírodních materiálů; (35) organizování komerčních a reklamních výstav; (37) opravy a údržba v oboru obrábění; (41) školení, semináře v oboru obrábění; (42) výzkum a vývoj nářadí a nástrojů pro obrábění, konzultace a odborné informace v oboru obrábění.

(511) 7, 8, 35, 37, 41, 42

(210) O-195560

(111) **266722**

(220) 04.09.2003

(151) 26.10.2004

 **KARNED TOOLS s.r.o.**

(730) **Karned Tools s.r.o.**, Oderská 333, Praha 9 - Čakovice, 19600, CZ

(510) (7) monolitní nástroje z nástrojových ocelí či slinutých karbidů, nástroje s břity ze slinutých karbidů a nástrojových ocelí v provedení s pájenými nebo mechanicky upínanými řeznými destičkami pro strojní obrábění dřeva, kovů, plastů, skla, betonu, zdiva, kompozitních a přírodních materiálů, jednoúčelové stroje a přípravky pro obrábění; (8) monolitní nástroje z nástrojových ocelí či slinutých karbidů, nástroje s břity ze slinutých karbidů a nástrojových ocelí v provedení s pájenými nebo mechanicky upínanými řeznými destičkami pro ruční obrábění dřeva, kovů, plastů, skla, betonu, zdiva, kompozitních a přírodních materiálů; (35) organizování komerčních a reklamních výstav; (37) opravy a údržba v oboru obrábění; (41) školení, semináře v oboru obrábění; (42) výzkum a vývoj nářadí a nástrojů pro obrábění, konzultace a odborné informace v oboru obrábění.

(511) 7, 8, 35, 37, 41, 42

(210) O-195561

(111) **266731**

(220) 25.09.2003

(151) 26.10.2004

(540)

CHEMOPRAG

(730) **CHEMOPRAG, s.r.o.**, Na Babě 1526/35, Praha 6 - Dejvice, 16000, CZ

(740) Ing. Pavel Nádvořník s.r.o., Sokola Tůmy 1099/1, Ostrava-Mariánské Hory, 70900

(510) (1) chemické výrobky pro průmysl, vědy a fotografii, jakož i pro zemědělství, zahradnictví a lesnictví, pryskyřice umělé a syntetické, plastické hmoty v surovém stavu, betonová pojidla, půdní hnojiva (přírodní a strojená), průmyslová pojidla a lepidla, přípravky na odstraňování leštidel, louhy pro průmyslové účely, peroxid vodíku, rozpouštědla pro fermeže a laky, hasební prostředky, prostředky pro kalení a přípravky pro svařování kovů, protipožární přípravky, chemické výrobky určené ke konzervování potravin, kyselina citrónová, kalcinovaná soda, sladidla umělá, glukosa pro průmyslové účely, tříslicí materiály, papír a tkaniny na planografické kopie, papír albuminátový, papír albuminový, papír barytový, papír citlivý na zjišťování stokových a odtokových plynů, papír diazo, papír fotometrický, papír galitý, papír chemický reagenční, papír lakmusový, papír platinový (foto), papír samotónující (foto), fotografický papír, papírová vlákna, papíry citlivé na světlo, indikátorový papír, dřevný líh a produkty z destilace surového dřevného lihu, dřevný ocet, dřevo k činění, etylalkohol, brzdové kapaliny, přípravky proti zamlžení čoček, destilovaná voda, metylalkohol, glycerin a grafit pro průmyslové účely, impregnační chemické přípravky pro kůži a textil, kyseliny, průmyslové chemikálie, filmy citlivé neexponované, filmy rentgenové, neexponované, fotografická redukční činidla, fotografické desky se světlocitlivou vrstvou, fotografické emulze, fotografické senzibilizátory, fotografické vývojky, chemické přípravky pro použití ve fotografii, lepidla jiná než kancelářská a než pro domácnost, lepidla na obuv, lepidla na papírové tapety, lepidla na plakáty, lepidla pro průmyslové účely, lepidla škrobová, tmely spadající do této třídy, pojiva pro obkládačky, lepidla pro apretaci a nátěr, lepidla na kůži, lepivé přípravky pro ošetřování strojů; (9) výpočetní technika všeho druhu včetně periferních zařízení a komunikačních zařízení, telekomunikační technika všeho druhu včetně interface pro spojení s výpočetní technikou, počítačové hardware včetně počítačových doplňků, uživatelské počítače, přenosné počítače, mikropočítače, mikroprogramové vybavení, notebooky a laptopy, polovodiče, mikroprocesory, integrované obvody, sady počítačových čipů, základní desky počítače a přidavné desky, desky na počítačovou grafiku, hardware pro

počítačovou síť, adaptéry pro počítačovou síť, přepínače, směrovače a vedlejší ústředny, počítačové periférie a elektronická zařízení na použití s počítači, počítačové klávesnice, kulové ovládače, zařízení počítačové myši, počítačová vstupní zařízení, monitory, video přístroje, desky s plošnými spoji na video, přístroje a zařízení pro záznam, zpracování, příjem, reprodukci, přenos, modifikaci, komprimování a dekomprimování, vysílání, míšení a nebo rozšiřování zvuku, videozáznamů, obrázků, grafiky a dat, algoritmy na komprimování a dekomprimování dat, přístroje na zkoušení a kalibrování počítačových součástek, set-top boxes (část hardwaru spojeného s televizním přijímačem, jemuž umožňuje propojení s internetem, jinými kabelovými/digitálními zdroji a tak fungovat jako počítač), počítačové programy na řízení sítě, počítačové obslužné programy, systémový software na provoz počítačů, počítačové programy na záznam, zpracování, příjem, reprodukci, přenos, modifikaci, komprimování a dekomprimování, počítačové programy na vytváření webových stránek, počítačové programy na přístup k a použití Internetu, přístroje pro zpracování informací, nosiče dat magnetické, magnetická média, nosiče dat optické, nosiče zvukových nahrávek, nosiče software, videokazety, CD disky, kancelářská technika - tiskárny, telefony, faxy, kopírovací stroje, přístroje a nástroje vědecké, přístroje a nástroje navigační, přístroje a nástroje geodetické a přístroje pro bezdrátovou telegrafii, přístroje fotografické, fotoelektrické buňky, speciální pouzdra na fotografické aparáty, sušičky na fotografické snímky - pozitivy, lešticí zařízení na fotografické snímky - pozitivy, fotokomory, lampy do fotokomor, fotolampy do temných komor, fotometry, filmové kamery, fotografické filtry, odkapávače k fotografickým účelům, spouště uzávěrek, stabilizátory pro osvětlovací přístroje, stativy na fotoaparáty, UV filtry pro fotografické účely, zvětšovací přístroje, přístroje kinematografické, optické, včetně promítačů obrazů a zvětšovacích přístrojů, přístroje a nástroje k měření a vážení, přístroje a nástroje signalizační, přístroje a nástroje pro účely záchranné a učební, přístroje pro záznam a reprodukci mluveného slova, rozhlasové a televizní přijímače a vysíláče, satelitní přijímače, gramofony, audiovizuální technika všeho druhu, magnetofony všeho druhu, kancelářské stroje děrovací, zařízení na zpracování dat, zapisovací pokladny a počítací stroje, přenosné propojovací mezičlánky pro hlavní počítače, měřicí přístroje a nástroje, měřicí přístroje se záznamovými prvky, měřiče elektřiny a elektrické měřicí přístroje, elektrická a elektronická zařízení pro výpočet a předávání statistických údajů a informací, jakož i pro dohled, ověřování a dálkové ovládání průmyslových operací, informační systémy - v rámci této třídy, elektrotechnické přístroje; (35) reklama (on line-) na počítačové komunikační síti, on-line inzerce, vyhledávání informací v počítačových souborech, pronájem reklamního času ve všech komunikačních médiích, poskytování obchodních informací a služeb pomocí Internetu, zprostředkování internetového obchodu, komerční využití Internetu v oblastech komerčních internetových médií a vyhledávacích služeb, hospodářské (ekonomické) prognózy, obchodní nebo podnikatelské informace, pronájem kancelářských strojů a zařízení, marketingové studie, pomoc při řízení obchodní činnosti, služby a poradenství v obchodní činnosti, odborné obchodní poradenství, obchodní nebo podnikatelský průzkum, průzkum trhu, překlad informací do počítačové databáze, statistické informace, přepisování, psaní na stroji, sekretářské služby, zpracování textů, účetnictví, vedení kartoték v počítači, styky s veřejností, kopírování nebo rozmnožování (reprodukce) dokumentů, dokladů, zajišťování předplatného novin a časopisů, reklama, propagace, inzerce, rozšiřování reklamních nebo inzertních materiálů; (37) montáž, údržba, instalace a opravy kancelářských strojů a zařízení, odrušování elektrických přístrojů, informace o opravách, služby opravářské, služby údržbářské, montáž, opravy, instalace elektrických strojů a přístrojů, opravy a instalace elektrických spotřebičů, montáž, instalace, servis, údržba a opravy počítačového vybavení a veškeré výpočetní techniky, opravy a instalace reprodukční techniky, servisní a montážní služby pro elektrické a elektronické přístroje a zařízení, instalace počítačových sítí, provádění staveb, jejich změn a odstraňování; (38) provozování počítačových sítí, služby poskytované elektronickými informačními tabulemi (telekomunikační služby), poskytování telekomunikačního

připojení do světové počítačové sítě, služby zabezpečující vstup do telekomunikačních sítí, poskytování uživatelského přístupu do světové počítačové sítě, pronájem přístrojů pro přenos zpráv, služby zabezpečující audiovizuální komunikaci prostřednictvím informačních a telekomunikačních sítí, např. počítačové sítě Internet, satelitu, poskytování přístupu k Internetu, elektronická pošta, výměna zpráv, šíření a výměna informací a zpráv prostřednictvím informačních a telekomunikačních sítí, např. počítačové sítě Internet, komunikace pomocí počítačových terminálů, budování a zajištění bezpečného provozu Informační a komunikační infrastruktury (IKI) - v rámci této třídy; (39) skladování údajů a dokumentů elektronicky uložených; (41) vydávání (on-line) knih a časopisů v elektronické formě, poskytování elektronických publikací on-line (bez možnosti kopírování), školení, vydávání textů s výjimkou reklamních a náborových, vyučování (výuka), vzdělávání, vzdělávací informace, prázdninové tábory a služby, zábavy s tím spojené - v rámci této třídy; (42) tvorba software a programů, programování, software-návrhy, převod a konverze počítačových programů a údajů (kromě fyzické konverze), převod a konverze údajů a dokumentů z fyzických médií na elektronická média, tvorba a údržba počítačových stránek (WEB) pro zákazníky, hostování na počítačových stránkách (WEB), instalace počítačových programů, návrh počítačových systémů, programování internetových databázových systémů a internetových aplikací, tvorba WWW stránek, konstrukce WWW prezentací a řešení WWW serverů, aktualizace počítačových programů, údržba počítačových programů, pronájem času na přístup do počítačových databází, grafická digitální tvorba obrazů na výstupních zařízeních, pronájem počítačů, počítačového software, výpočetní techniky, regenerace počítačových dat, počítačové systémové analýzy, poradenská činnost v oblasti výpočetní techniky, konzultační a poradenská činnost v oblasti informatiky, grafický design, grafické návrhy, grafické práce včetně počítačové grafiky, počítačová úprava fotografie, inženýrské práce, projektování, projektová činnost ve výstavbě, inženýrská činnost v investiční výstavbě, studie projektů, tvorba multimediálních dokumentů, prezentací, aplikací, katalogů, zhotovování kopií počítačových programů.

(511) 1, 9, 35, 37, 38, 39, 41, 42
(210) O-196303

(111) **266732**
(220) 25.09.2003
(151) 26.10.2004
(540)



- (730) **CHEMOPRAG, s.r.o.**, Na Babě 1526/35, Praha 6 - Dejvice, 16000, CZ
(740) Ing. Pavel Nádvořník s.r.o., Sokola Tůmy 1099/1, Ostrava-Mariánské Hory, 70900
(510) (1) chemické výrobky pro průmysl, vědy a fotografii, jakož i pro zemědělství, zahradnictví a lesnictví, pryskyřice umělé a syntetické, plastické hmoty v surovém stavu, betonová pojidla, půdní hnojiva (přírodní a strojená), průmyslová pojidla a lepidla, přípravky na odstraňování leštidel, louhy pro průmyslové účely, peroxid vodíku, rozpouštědla pro fermeže a laky, hasební prostředky, prostředky pro kalení a přípravky pro svařování kovů, protipožární přípravky, chemické výrobky určené ke konzervování potravin, kyselina citrónová, kalcinovaná soda, sladidla umělá, glukosa pro průmyslové účely, tříslicí materiály, papír a tkaniny na planografické kopie, papír albuminátový, papír albuminový, papír barytový, papír citlivý na zjišťování stokových a odtokových plynů, papír diazo, papír fotometrický, papír galitý, papír chemický reagenční, papír lakmusový, papír platinový (foto), papír samotónující (foto), fotografický papír, papírová vlákna, papíry citlivé na světlo, indikátorový papír, dřevný líh a

produkty z destilace surového dřevného lihu, dřevný ocet, dřevo k činění, etylalkohol, brzdové kapaliny, přípravky proti zamlžení čoček, destilovaná voda, metylalkohol, glycerin a grafit pro průmyslové účely, impregnační chemické přípravky pro kůži a textil, kyseliny, průmyslové chemikálie, filmy citlivé neexponované, filmy rentgenové, neexponované, fotografická redukční činidla, fotografické desky se světlocitlivou vrstvou, fotografické emulze, fotografické senzibilizátory, fotografické vývojky, chemické přípravky pro použití ve fotografii, lepidla jiná než kancelářská a než pro domácnost, lepidla na obuv, lepidla na papírové tapety, lepidla na plakáty, lepidla pro průmyslové účely, lepidla škrobová, tmely spadající do této třídy, pojiva pro obkládačky, lepidla pro apretaci a nátěr, lepidla na kůži, lepidlo pro ošetřování strojů; (9) výpočetní technika všeho druhu včetně periferních zařízení a komunikačních zařízení, telekomunikační technika všeho druhu včetně interface pro spojení s výpočetní technikou, počítačové hardware včetně počítačových doplňků, uživatelské počítače, přenosné počítače, mikropočítače, mikroprogramové vybavení, notebooky a laptopy, polovodiče, mikroprocesory, integrované obvody, sady počítačových čipů, základní desky počítače a přídatné desky, desky na počítačovou grafiku, hardware pro počítačovou síť, adaptéry pro počítačovou síť, přepínače, směrovače a vedlejší ústředny, počítačové periférie a elektronická zařízení na použití s počítači, počítačové klávesnice, kulové ovládače, zařízení počítačové myši, počítačová vstupní zařízení, monitory, video přístroje, desky s plošnými spoji na video, přístroje a zařízení pro záznam, zpracování, příjem, reprodukci, přenos, modifikaci, komprimování a dekomprimování, vysílání, míšení a nebo rozšiřování zvuku, videozáznamů, obrázků, grafiky a dat, algoritmy na komprimování a dekomprimování dat, přístroje na zkoušení a kalibrování počítačových součástek, set-top boxes (část hardwaru spojeného s televizním přijímačem, jemuž umožňuje propojení s internetem, jinými kabelovými/digitálními zdroji a tak fungovat jako počítač), počítačové programy na řízení sítě, počítačové obslužné programy, systémové software na provoz počítačů, počítačové programy na záznam, zpracování, příjem, reprodukci, přenos, modifikaci, komprimování a dekomprimování, počítačové programy na vytváření webových stránek, počítačové programy na přístup k a použití Internetu, přístroje pro zpracování informací, nosiče dat magnetické, magnetická média, nosiče dat optické, nosiče zvukových nahrávek, nosiče software, videokazety, CD disky, kancelářská technika - tiskárny, telefony, faxy, kopírovače, přístroje a nástroje vědecké, přístroje a nástroje navigační, přístroje a nástroje geodetické a přístroje pro bezdrátovou telegrafii, přístroje fotografické, fotoelektrické buňky, speciální pouzdra na fotografické aparáty, sušičky na fotografické snímky - pozitivy, lešticí zařízení na fotografické snímky - pozitivy, fotokomory, lampy do fotokomor, fotolampy do temných komor, fotometry, filmové kamery, fotografické filtry, odkapávače k fotografickým účelům, spouště uzávěrek, stabilizátory pro osvětlovací přístroje, stativy na fotoaparáty, UV filtry pro fotografické účely, zvětšovací přístroje, přístroje kinematografické, optické, včetně promítačů obrazů a zvětšovacích přístrojů, přístroje a nástroje k měření a vážení, přístroje a nástroje signální, přístroje a nástroje pro účely záchranné a učební, přístroje pro záznam a reprodukci mluveného slova, rozhlasové a televizní přijímače a vysílače, satelitní přijímače, gramofony, audiovizuální technika všeho druhu, magnetofony všeho druhu, kancelářské stroje děrovací, zařízení na zpracování dat, zapisovací pokladny a počítací stroje, přenosné propojovací mezičlánky pro hlavní počítače, měřicí přístroje a nástroje, měřicí přístroje se záznamovými prvky, měřiče elektřiny a elektrické měřicí přístroje, elektrická a elektronická zařízení pro výpočet a předávání statistických údajů a informací, jakož i pro dohled, ověřování a dálkové ovládání průmyslových operací, informační systémy - v rámci této třídy, elektrotechnické přístroje; (35) reklama (on line-) na počítačové komunikační síti, on-line inzerce, vyhledávání informací v počítačových souborech, pronájem reklamního času ve všech komunikačních médiích, poskytování obchodních informací a služeb pomocí Internetu, zprostředkování internetového obchodu, komerční využití Internetu v oblastech komerčních internetových médií a vyhledávacích služeb, hospodářské (ekonomické) prognózy, obchodní nebo podnikatelské informace, pronájem

kancelářských strojů a zařízení, marketingové studie, pomoc při řízení obchodní činnosti, služby a poradenství v obchodní činnosti, odborné obchodní poradenství, obchodní nebo podnikatelský průzkum, průzkum trhu, překlad informací do počítačové databáze, statistické informace, přepisování, psaní na stroji, sekretářské služby, zpracování textů, účetnictví, vedení kartoték v počítači, styky s veřejností, kopírování nebo rozmnožování (reprodukce) dokumentů, dokladů, zajišťování předplatného novin a časopisů, reklama, propagace, inzerce, rozšiřování reklamních nebo inzertních materiálů; (37) montáž, údržba, instalace a opravy kancelářských strojů a zařízení, odrušování elektrických přístrojů, informace o opravách, služby opravářské, služby údržbářské, montáž, opravy, instalace elektrických strojů a přístrojů, opravy a instalace elektrických spotřebičů, montáž, instalace, servis, údržba a opravy počítačového vybavení a veškeré výpočetní techniky, opravy a instalace reprodukční techniky, servisní a montážní služby pro elektrické a elektronické přístroje a zařízení, instalace počítačových sítí, provádění staveb, jejich změn a odstraňování; (38) provozování počítačových sítí, služby poskytované elektronickými informačními tabulemi (telekomunikační služby), poskytování telekomunikačního připojení do světové počítačové sítě, služby zabezpečující vstup do telekomunikačních sítí, poskytování uživatelského přístupu do světové počítačové sítě, pronájem přístrojů pro přenos zpráv, služby zabezpečující audiovizuální komunikaci prostřednictvím informačních a telekomunikačních sítí, např. počítačové sítě Internet, satelitu, poskytování přístupu k Internetu, elektronická pošta, výměna zpráv, šíření a výměna informací a zpráv prostřednictvím informačních a telekomunikačních sítí, např. počítačové sítě Internet, komunikace pomocí počítačových terminálů, budování a zajištění bezpečného provozu Informační a komunikační infrastruktury (IKI) - v rámci této třídy; (39) skladování údajů a dokumentů elektronicky uložených; (41) vydávání (on-line) knih a časopisů v elektronické formě, poskytování elektronických publikací on-line (bez možnosti kopírování), školení, vydávání textů s výjimkou reklamních a náborových, vyučování (výuka), vzdělávání, vzdělávací informace, prázdninové tábory a služby, zábavy s tím spojené - v rámci této třídy; (42) tvorba software a programů, programování, software-návrhy, převod a konverze počítačových programů a údajů (kromě fyzické konverze), převod a konverze údajů a dokumentů z fyzických médií na elektronická média, tvorba a údržba počítačových stránek (WEB) pro zákazníky, hostování na počítačových stránkách (WEB), instalace počítačových programů, návrh počítačových systémů, programování internetových databázových systémů a internetových aplikací, tvorba WWW stránek, konstrukce WWW prezentací a řešení WWW serverů, aktualizace počítačových programů, údržba počítačových programů, pronájem času na přístup do počítačových databází, grafická digitální tvorba obrazů na výstupních zařízeních, pronájem počítačů, počítačového software, výpočetní techniky, regenerace počítačových dat, počítačové systémové analýzy, poradenská činnost v oblasti výpočetní techniky, konzultační a poradenská činnost v oblasti informatiky, grafický design, grafické návrhy, grafické práce včetně počítačové grafiky, počítačová úprava fotografie, inženýrské práce, projektování, projektová činnost ve výstavbě, inženýrská činnost v investiční výstavbě, studie projektů, tvorba multimediálních dokumentů, prezentací, aplikací, katalogů, zhotovování kopií počítačových programů.

(511) 1, 9, 35, 37, 38, 39, 41, 42
(210) O-196304

(111) **266733**
(220) 25.09.2003
(151) 26.10.2004
(540)



- (730) **CHEMOPRAG, s.r.o.**, Na Babě 1526/35, Praha 6 - Dejvice, 16000, CZ
- (740) Ing. Pavel Nádvořník s.r.o., Sokola Tůmy 1099/1, Ostrava-Mariánské Hory, 70900
- (510) (1) chemické výrobky pro průmysl, vědy a fotografii, jakož i pro zemědělství, zahradnictví a lesnictví, pryskyřice umělé a syntetické, plastické hmoty v surovém stavu, betonová pojidla, půdní hnojiva (přírodní a strojená), průmyslová pojidla a lepidla, přípravky na odstraňování leštidel, louhy pro průmyslové účely, peroxid vodíku, rozpouštědla pro fermeže a laky, hasební prostředky, prostředky pro kalení a přípravky pro svařování kovů, protipožární přípravky, chemické výrobky určené ke konzervování potravin, kyselina citrónová, kalcinovaná soda, sladidla umělá, glukosa pro průmyslové účely, tříslicí materiály, papír a tkaniny na planografické kopie, papír albuminátový, papír albuminový, papír barytový, papír citlivý na zjišťování stokových a odtokových plynů, papír diazo, papír fotometrický, papír galitý, papír chemický reagenční, papír lakmusový, papír platinový (foto), papír samotónující (foto), fotografický papír, papírová vlákna, papíry citlivé na světlo, indikátorový papír, dřevný líh a produkty z destilace surového dřevného lihu, dřevný ocet, dřevo k činění, etylalkohol, brzdové kapaliny, přípravky proti zamlžení čoček, destilovaná voda, metylalkohol, glycerín a grafit pro průmyslové účely, impregnační chemické přípravky pro kůži a textil, kyseliny, průmyslové chemikálie, filmy citlivé neexponované, filmy rentgenové, neexponované, fotografická redukční činidla, fotografické desky se světlocitlivou vrstvou, fotografické emulze, fotografické senzibilizátory, fotografické vývojky, chemické přípravky pro použití ve fotografii, lepidla jiná než kancelářská a než pro domácnost, lepidla na obuv, lepidla na papírové tapety, lepidla na plakáty, lepidla pro průmyslové účely, lepidla škrobová, tmely spadající do této třídy, pojiva pro obkládačky, lepidla pro apretaci a nátěr, lepidla na kůži, lepivé přípravky pro ošetřování strojů; (9) výpočetní technika všeho druhu včetně periferních zařízení a komunikačních zařízení, telekomunikační technika všeho druhu včetně interface pro spojení s výpočetní technikou, počítač-hardware včetně počítačových doplňků, uživatelské počítače, přenosné počítače, mikropočítače, mikroprogramové vybavení, notebooky a laptopy, polovodiče, mikroprocesory, integrované obvody, sady počítačových čipů, základní desky počítače a přídatné desky, desky na počítačovou grafiku, hardware pro počítačovou síť, adaptéry pro počítačovou síť, přepínače, směrovače a vedlejší ústředny, počítačové periferie a elektronická zařízení na použití s počítači, počítačové klávesnice, kulové ovládače, zařízení počítačové myši, počítačová vstupní zařízení, monitory, video přístroje, desky s plošnými spoji na video, přístroje a zařízení pro záznam, zpracování, příjem, reprodukci, přenos, modifikaci, komprimování a dekomprimování, vysílání, míšení a nebo rozšiřování zvuku, videozáznamů, obrázků, grafiky a dat, algoritmy na komprimování a dekomprimování dat, přístroje na zkoušení a kalibrování počítačových součástek, set-top boxes (část hardwaru spojeného s televizním přijímačem, jemuž umožňuje propojení s internetem, jinými kabelovými/digitálními zdroji a tak fungovat jako počítač), počítačové programy na řízení sítě, počítačové obslužné programy, systémový software na provoz počítačů, počítačové programy na záznam, zpracování, příjem, reprodukci, přenos, modifikaci, komprimování a dekomprimování, počítačové programy na vytváření webových stránek, počítačové programy na přístup k a použití Internetu, přístroje pro zpracování informací, nosiče dat magnetické, magnetická média, nosiče dat optické, nosiče zvukových nahrávek, nosiče software, videokazet, CD disky, kancelářská technika - tiskárny, telefony, faxy, kopírovací stroje, přístroje a nástroje vědecké, přístroje a nástroje navigační, přístroje a nástroje geodetické a přístroje pro bezdrátovou telegrafii, přístroje fotografické, fotoelektrické buňky, speciální pouzdra na fotografické aparáty, sušičky na fotografické snímky - pozitivy, leštičky zařízení na fotografické snímky - pozitivy, fotokomory, lampy do fotokomor, fotolampy do temných komor, fotometry, filmové kamery, fotografické filtry, odkapávače k fotografickým účelům, spouště uzávěrek, stabilizátory pro osvětlovací přístroje, stativy na fotoaparáty, UV filtry pro fotografické účely, zvětšovací přístroje, přístroje kinematografické, optické, včetně promítačů obrazů a zvětšovacích přístrojů, přístroje a nástroje k měření a vážení,

přístroje a nástroje signalizační, přístroje a nástroje pro účely záchranné a učební, přístroje pro záznam a reprodukci mluveného slova, rozhlasové a televizní přijímače a vysílače, satelitní přijímače, gramofony, audiovizuální technika všeho druhu, magnetofony všeho druhu, kancelářské stroje děrovací, zařízení na zpracování dat, zapisovací pokladny a počítačové stroje, přenosné propojovací mezičlánky pro hlavní počítače, měřicí přístroje a nástroje, měřicí přístroje se záznamovými prvky, měřiče elektřiny a elektrické měřicí přístroje, elektrická a elektronická zařízení pro výpočet a předávání statistických údajů a informací, jakož i pro dohled, ověřování a dálkové ovládání průmyslových operací, informační systémy - v rámci této třídy, elektrotechnické přístroje; (35) reklama (on line-) na počítačové komunikační síti, on-line inzerce, vyhledávání informací v počítačových souborech, pronájem reklamního času ve všech komunikačních médiích, poskytování obchodních informací a služeb pomocí Internetu, zprostředkování internetového obchodu, komerční využití Internetu v oblastech komerčních internetových médií a vyhledávacích služeb, hospodářské (ekonomické) prognózy, obchodní nebo podnikatelské informace, pronájem kancelářských strojů a zařízení, marketingové studie, pomoc při řízení obchodní činnosti, služby a poradenství v obchodní činnosti, odborné obchodní poradenství, obchodní nebo podnikatelský průzkum, průzkum trhu, překlad informací do počítačové databáze, statistické informace, přepisování, psaní na stroji, sekretářské služby, zpracování textů, účetnictví, vedení kartoték v počítači, styky s veřejností, kopírování nebo rozmnožování (reprodukce) dokumentů, dokladů, zajišťování předplatného novin a časopisů, reklama, propagace, inzerce, rozšiřování reklamních nebo inzertních materiálů; (37) montáž, údržba, instalace a opravy kancelářských strojů a zařízení, odrušování elektrických přístrojů, informace o opravách, služby opravářské, služby údržbářské, montáž, opravy, instalace elektrických strojů a přístrojů, opravy a instalace elektrických spotřebičů, montáž, instalace, servis, údržba a opravy počítačového vybavení a veškeré výpočetní techniky, opravy a instalace reprodukcí techniky, servisní a montážní služby pro elektrické a elektronické přístroje a zařízení, instalace počítačových sítí, provádění staveb, jejich změn a odstraňování; (38) provozování počítačových sítí, služby poskytované elektronickými informačními tabulemi (telekomunikační služby), poskytování telekomunikačního připojení do světové počítačové sítě, služby zabezpečující vstup do telekomunikačních sítí, poskytování uživatelského přístupu do světové počítačové sítě, pronájem přístrojů pro přenos zpráv, služby zabezpečující audiovizuální komunikaci prostřednictvím informačních a telekomunikačních sítí, např. počítačové sítě Internet, satelitu, poskytování přístupu k Internetu, elektronická pošta, výměna zpráv, šíření a výměna informací a zpráv prostřednictvím informačních a telekomunikačních sítí, např. počítačové sítě Internet, komunikace pomocí počítačových terminálů, budování a zajištění bezpečného provozu Informační a komunikační infrastruktury (IKI) - v rámci této třídy; (39) skladování údajů a dokumentů elektronicky uložených; (41) vydávání (on-line) knih a časopisů v elektronické formě, poskytování elektronických publikací on-line (bez možnosti kopírování), školení, vydávání textů s výjimkou reklamních a náborových, vyučování (výuka), vzdělávání, vzdělávací informace, prázdninové tábory a služby, zábavy s tím spojené - v rámci této třídy; (42) tvorba software a programů, programování, software-návrhy, převod a konverze počítačových programů a údajů (kromě fyzické konverze), převod a konverze údajů a dokumentů z fyzických médií na elektronická média, tvorba a údržba počítačových stránek (WEB) pro zákazníky, hostování na počítačových stránkách (WEB), instalace počítačových programů, návrh počítačových systémů, programování internetových databázových systémů a internetových aplikací, tvorba WWW stránek, konstrukce WWW prezentací a řešení WWW serverů, aktualizace počítačových programů, údržba počítačových programů, pronájem času na přístup do počítačových databází, grafická digitální tvorba obrazů na výstupních zařízeních, pronájem počítačů, počítačového software, výpočetní techniky, regenerace počítačových dat, počítačové systémové analýzy, poradenská činnost v oblasti výpočetní techniky, konzultační a poradenská činnost v oblasti informatiky, grafický design, grafické návrhy, grafické práce

včetně počítačové grafiky, počítačová úprava fotografie, inženýrské práce, projektování, projektová činnost ve výstavbě, inženýrská činnost v investiční výstavbě, studie projektů, tvorba multimediálních dokumentů, prezentací, aplikací, katalogů, zhotovování kopií počítačových programů.

- (511) 1, 9, 35, 37, 38, 39, 41, 42
(210) O-196305

- (111) **266753**
(220) 15.10.2003
(151) 26.10.2004
(540)



- (730) **HUMMER CENTRUM s.r.o.**, Pilská 20/2, Praha 9, 19800, CZ
(740) PROPATENT, Ing. Vlasta Sedláčková, Ke Kateřinkám 1393, Praha 4, 14900
(510) (35) propagační činnost, reklama, pomoc při řízení obchodní činnosti, obchodní administrativa, kancelářské práce; (41) výchova, vzdělávání, zábava, sportovní a kulturní aktivity.
(511) 35, 41
(210) O-196893

- (111) **266759**
(220) 20.10.2003
(151) 26.10.2004
(540)



- (730) **ALWIL Medical s.r.o.**, V Podhájí 776/30, Ústí nad Labem, 40001, CZ
(740) JUDr. Michalec Jan, Dlouhá 5, Ústí nad Labem, 40001
(510) (10) lékařské přístroje a nástroje a zdravotnické potřeby spadající do tř. 10; (35) pomoc při provozování obchodů, zprostředkovatelská činnost v oblasti obchodu; (37) opravy lékařských přístrojů a nástrojů a zdravotnických potřeb ze tř. 10.
(511) 10, 35, 37
(210) O-197017

- (111) **267391**
(220) 18.03.2003
(151) 29.11.2004
(540)

SEZAM

- (730) **Lucja Tomášková - SEZAM**, Karlovarská 30/378, Praha 6, 16100, CZ
(740) Šachta, Zmeškal & partneři, Ing. Kratochvíl Václav, Radlická 28/663, Praha 5, 15000
(510) (1) chemikálie pro vědecké účely a pro laboratorní analýzy, daktyloskopické prášky, fotocitlivé desky, chemické přípravky pro použití ve fotografii, chemikálie pro daktyloskopii, indikátorový papír, povrchově aktivní chemická činidla, silikony, chemické přípravky na sebeobranu proti útočnickům, odlévací tmely, pěny a vosky na otisky, chemikálie pro kriminalistickou praxi; (2) barviva pro kriminalistickou praxi, práškové kovy pro kriminalistickou praxi; (5) čistící a dezinfekční prostředky, absorpční vata, chemicko-farmaceutické přípravky, obvazový materiál; (8) pinzety, nůžky, kleště, lžice, ruční nástroje a nářadí pro kriminalistickou praxi; (9) akustická poplašná zařízení, detektory, diagnostické přístroje jiné než k lékařským účelům, fotografické hledáčky, chemické přístroje a zařízení, měřítka, přístroje a nástroje pro daktyloskopii spadající do tř. 9, zabezpečovací zařízení proti

krádeži, odměřovací lžice, ochranné masky, přesné měřicí přístroje, ochranné neprůstřelné vesty, optika, osobní ochranné prostředky proti nehodám, výrobky určené pro kriminalisticko-technickou a expertizní činnost (spadající do tř. 9), přístroje pro rozbor vzduchu, ochranné rukavice, brýle a štíty, sledovací přístroje, daktyloskopické prášky magnetické a luminiscenční, značky světelné nebo mechanické; (11) UV lampy, ruční svítlny, vyšetřovací světla; (16) bloky, gumičky, papírové filtrační materiály, etikety kromě textilních, fólie z umělých hmot na balení, kartotéční lístky, křída na značení, lepidla kancelářská nebo pro domácnost, mapy, umělé hmoty na modelování, lepicí pásky, štětce, modelovací vosky; (18) kriminalistické kufry, brašny na nářadí; (45) poradenství v oblasti bezpečnosti, bezpečnostní služby na ochranu majetku a osob, monitorování bezpečnostních a poplašných zařízení.

- (511) 1, 2, 5, 8, 9, 11, 16, 18, 45
(210) O-189744

- (111) **268065**
(220) 26.06.2003
(151) 29.11.2004
(526) Omezení rozsahu ochrany o prvek: Univerzální přípojka

Univerzální přípojka (UP)

- (730) **ANECT a.s.**, Vídeňská 125, Brno, 61900, CZ
(740) Doc. Ing. Špaček Jindřich, CSc., patentový zástupce, Svatopluka Čecha 106a, Brno, 61200
(510) (9) zařízení pro propojování počítačových datových sítí.
(511) 9
(210) O-347472

- (111) **269645**
(220) 25.08.2003
(151) 28.02.2005
(540)



- (730) **CB-STAV, spol. s r.o.**, Na Zlaté stoce 37/568, České Budějovice, 37005, CZ
(740) PatentCentrum Sedlák & Partners s.r.o., Husova 5, České Budějovice, 37001
(510) (1) dlažbová, obkladová a zateplovací pojídla a lepidla; (17) zateplovací systémy, tmely, kytý, těsnící a spárovací hmoty, montážní pěny, tepelně izolační materiály, izolační tkaniny ze skleněné nebo minerální vlny, akustické desky a panely, těsnící a izolační materiály, těsnění dveří a okenní, fólie a pásy samolepicí, fólie a desky z plastických hmot, izolační desky, penetrační prostředky, asfaltové izolační pásy; (19) stavební materiály nekovové, zejména sádkokartonové desky, plastové a dřevěné lišty a desky, tmely pro suché zedění, mozaikové stěrky, začišťovací lišty nekovové, spojovací materiál nekovový, stavební materiály nekovové včetně polozpracovaného řeziva (trámy, prkna, dřevěné panely), překližka, skleněné cihly, dlaždice apod., přírodní a umělý kámen, cement, vápno, malta, sádra, stěrka, omítkové směsi, zdicí malty, podlahové směsi, neohebné trubky nekovové pro stavebnictví, výrobky pro stavbu cest, asfalt, smůla, přenosné konstrukce nekovové, nekovové pomníky, plastová okna, posuvná nekovová okna, tabulové sklo pro stavby, renovací produkty jako štukovací materiály, střešní krytiny, kameninové nebo cementové roury, obkladové desky a dlaždice nekovové, omítky ze syntetických pryskyřic, stropní obkladové desky minerální a sádkokartonové, akustické a dekorační pohledy, dveře nekovové, dveře křídlové, posuvné, rolovací, sekční, skládací, dveřní a okenní rámy dřevěné a plastové, vláknité stavební panely a desky, asfaltové lepenky na střechy; (37) stavebnictví, opravy, instalační služby, zejména montážní, zakončovací a izolačnické práce v oboru zateplovacích a fasádních systémů a sádkokartonářství, stavební a montážní práce využívající

programů pro suché technologie, veškeré služby v oblasti oprav, údržby, renovací a rekonstrukcí staveb, demolice a odstraňování staveb, inženýring při dodávkách staveb, zprostředkování oprav a přestaveb nemovitostí, zemní práce, práce betonářské, omítkářské, štukatéřské a sádrovací, dlaždičské a obkládačské práce, kamenické, pokrývačské a klempířské práce, malířské práce, tapetářské práce, lakýrnické práce, tesařské a truhlářské práce, ošetřování dřevěných staveb a konstrukcí, montážně stavební práce, montáže a opravy ocelových a dřevěných konstrukcí staveb, zámečnické práce, provádění stavebních izolací, pokládání podlah, montování staveb a interiérů, montáže minerálních dílců, montáže dělicích stěn a příček dřevěných, plastových a skleněných, montáže sádrokartonových systémů a minerálních podhledů, montáže žaluzií.

(511) 1, 17, 19, 37
(210) O-195187

(111) **272986**
(220) 12.12.2002
(151) 27.06.2005
(540)



(730) **Oděvní podnik, a.s.**, Za Drahou 4239/2, Prostějov, 79704, CZ
(510) (14) vzácné kovy a jejich slitiny a výrobky z nich; (18) kůže, imitace kůže, výrobky z těchto materiálů; (25) obuv; (26) krajky a výšivky, stuhy a tkaničky; (35) propagační činnost, reklama; (40) zpracování materiálů.
(511) 14, 18, 25, 26, 35, 40
(210) O-186722

(111) **282191**
(220) 27.06.2003
(151) 24.07.2006
(540)



(730) **Iveta Molana**, Zubčice 46, Velešín, 38232, CZ
(740) PatentCentrum Sedlák & Partners s.r.o., Husova 5, České Budějovice, 37001
(510) (18) kůže, kožené aktovky, kabelky, peněženky, kufry, pouzdra, ruksaky a kožená galanterie; (25) oděvy z kůže a kožešin, oděvy textilní, čepice, bundy, kabátky, košile, obuv, koupací oděvy, oděvy z napodobenin kůže, plavky, rukavice, svetry, trička, vesty, šaty.
(511) 18, 25
(210) O-193260

Zániky ochranných známek uplynutím doby platnosti

Kapitola obsahuje údaje o ochranných známkách, které zanikly uplynutím doby platnosti podle ustanovení § 29 odst. 1 zákona č. 441/2003 Sb.

Číslo zápisu	Datum zániku		
95275	08.04.2012	263881	08.04.2012
95276	08.04.2012	264903	09.04.2012
160951	08.04.2012	268905	09.04.2012
160952	08.04.2012		
174949	07.04.2012		
175013	08.04.2012		
175061	08.04.2012		
176320	07.04.2012		
176672	08.04.2012		
177503	08.04.2012		
177675	07.04.2012		
178011	09.04.2012		
179887	09.04.2012		
249814	09.04.2012		
250460	08.04.2012		
250462	08.04.2012		
250463	08.04.2012		
250465	09.04.2012		
250466	09.04.2012		
250467	09.04.2012		
250468	09.04.2012		
250469	09.04.2012		
250470	09.04.2012		
250471	09.04.2012		
250473	09.04.2012		
250474	09.04.2012		
250993	08.04.2012		
250995	08.04.2012		
250998	08.04.2012		
250999	08.04.2012		
251000	08.04.2012		
251001	08.04.2012		
251002	08.04.2012		
251682	08.04.2012		
251687	09.04.2012		
251688	09.04.2012		
251690	09.04.2012		
251691	09.04.2012		
252380	08.04.2012		
252381	09.04.2012		
252383	09.04.2012		
252386	09.04.2012		
253188	08.04.2012		
253189	08.04.2012		
253190	08.04.2012		
253191	09.04.2012		
253192	09.04.2012		
254263	08.04.2012		
254264	08.04.2012		
254919	08.04.2012		
258756	08.04.2012		
262655	09.04.2012		

Změny vlastníků ochranných známek

Kapitola obsahuje údaje o ochranných známkách, které byly převedeny nebo přešly ve smyslu ustanovení § 15 odst. 1, 2 a § 16 zákona č. 441/2003 Sb. na jiného vlastníka v rozsahu všech zapsaných výrobků nebo služeb.

Číslo zápisu	Dřívější vlastník	Nynější vlastník	S účinností od
117884	KOVOSVIT MAS, a.s., Náměstí Tomáše Bati 419, Sezimovo Ústí, 39102, CZ	FPK Group Limited, Tower Street, Tower Business Centre, Suite 2, Room 2, Swatar BKR 4013, MT	18.10.2012
117908	KOVOSVIT MAS, a.s., Náměstí Tomáše Bati 419, Sezimovo Ústí, 39102, CZ	FPK Group Limited, Tower Street, Tower Business Centre, Suite 2, Room 2, Swatar BKR 4013, MT	18.10.2012
152703	KOVOSVIT MAS, a.s., Náměstí Tomáše Bati 419, Sezimovo Ústí, 39102, CZ	FPK Group Limited, Tower Street, Tower Business Centre, Suite 2, Room 2, Swatar BKR 4013, MT	18.10.2012
152704	KOVOSVIT MAS, a.s., Náměstí Tomáše Bati 419, Sezimovo Ústí, 39102, CZ	FPK Group Limited, Tower Street, Tower Business Centre, Suite 2, Room 2, Swatar BKR 4013, MT	18.10.2012
181387	Ing. Dušan Víglaský, Brusnicova 7, Bratislava, 83101, SK	Víglaský Dušan, Trenčianska 54, 82109 Bratislava, SK	22.10.2012
181780	PhDr. Rudolf Pospíšil, CSc., Kounicova 36, Brno, 60200, CZ	I. Německé zemské gymnasium, základní škola a mateřská škola, o. p. s., Mendlovo náměstí 3/4, Brno, 60300, CZ	23.10.2012
187873	Bořivoj Trejbal, Tř. 17. listopadu 182, Pardubice, 53002, CZ	Pieta Trejbal s.r.o., 17. listopadu 182, Pardubice - Zelené Předměstí, 53002, CZ	17.10.2012
188537	Ing. Dušan Víglaský, Brusnicova 7, Bratislava, 83101, SK	Víglaský Dušan, Trenčianska 54, 82109 Bratislava, SK	22.10.2012
193476	The Procter & Gamble Company, One Procter and Gamble Plaza, Cincinnati, OH, US	Pringles S.á.r.l., 560A Rue de Neudorf, Luxembourg, LU	22.10.2012
195881	Bořivoj Trejbal pohřební služba, 17. listopadu 182, Pardubice, 53002, CZ	Pieta Trejbal s.r.o., 17. listopadu 182, Pardubice - Zelené Předměstí, 53002, CZ	17.10.2012
198661	TRANSKAM, spol. s r.o., K Plevnu, Hořovice, 26801, CZ	TRANSKAM, spol. s r.o., Elišky Přemyslovny 1335, Praha 5 - Zbraslav, 15600, CZ	18.10.2012
205258	INSTAPLAST Praha, a.s., Zápy 151, Brandýs nad Labem, 25001, CZ	Pipelife Czech s.r.o., Kučovaniny 1778, Otrokovice, 76502, CZ	22.10.2012
223375	DIRECTED ELECTRONICS, INC., One Viper Way, City of Vista, CA, US	DEI HEADQUARTERS, INC., One Viper Way, City of Vista, CA, US	22.10.2012
224456	DIRECTED ELECTRONICS, INC., One Viper Way, City of Vista, CA, US	DEI HEADQUARTERS, INC., One Viper Way, City of Vista, CA, US	22.10.2012
246978	KOVOSVIT MAS, a.s., Náměstí Tomáše Bati 419, Sezimovo Ústí, 39102, CZ	FPK Group Limited, Tower Street, Tower Business Centre, Suite 2, Room 2, Swatar BKR 4013, MT	18.10.2012
246979	KOVOSVIT MAS, a.s., Náměstí Tomáše Bati 419, Sezimovo Ústí, 39102, CZ	FPK Group Limited, Tower Street, Tower Business Centre, Suite 2, Room 2, Swatar BKR 4013, MT	18.10.2012
256680	Temposervis, a.s., nám. Hrdinů 1634/3, Praha 4, 14000, CZ	Temposervis CZ a.s., Točítá 34/1964, Praha 4, 14000, CZ	17.10.2012
257002	Temposervis, a. s., Nám. Hrdinů 1634/3, Praha 4, 14000, CZ	Temposervis CZ a.s., Točítá 34/1964, Praha 4, 14000, CZ	17.10.2012
262846	Kanmor Holdings Ltd., 8778 Okanagan Landing Road, Vernon, British Columbia, CA	Watts Water Technologies (Canada) Inc., 5435 North Service Road, Burlington, Ontario L7L 5H7, CA	18.10.2012
270242	RAVELTIK, s. r. o., Kolšov 170, Sudkov, 78821, CZ	LANEX a.s., Hlučínská 1/96, Bolatice, 74723, CZ	23.10.2012
275856	Temposervis, a.s., V Oblouku 128, Čestlice, 25243, CZ	Temposervis CZ a.s., Točítá 34/1964, Praha 4, 14000, CZ	17.10.2012
276464	Temposervis, a. s., V Oblouku 128, Čestlice, 25243, CZ	Temposervis CZ a.s., Točítá 34/1964, Praha 4, 14000, CZ	17.10.2012

Číslo zápisu	Dřívější vlastník	Nynější vlastník	S účinností od
276465	Temposervis, a. s., V Oblouku 128, Čestlice, 25243, CZ	Temposervis CZ a.s., Točítá 34/1964, Praha 4, 14000, CZ	17.10.2012
276543	Temposervis, a. s., V Oblouku 128, Čestlice, 25243, CZ	Temposervis CZ a.s., Točítá 34/1964, Praha 4, 14000, CZ	17.10.2012
277912	Temposervis, a. s., V Oblouku 128, Čestlice, 25243, CZ	Temposervis CZ a.s., Točítá 34/1964, Praha 4, 14000, CZ	17.10.2012
285647	VINOP a. s., Polešovice 446, Polešovice, 68737, CZ	ALKONE a.s., Senovážné náměstí 992/8, Praha 1, 11000, CZ	22.10.2012
294997	SHARK LINE Partner s.r.o., Kubánská 1547/3, Ostrava, Poruba, 70800, CZ	MALKIN FUTURE s.r.o., Havlíčkovo náměstí 741/12, Ostrava - Poruba, 70800, CZ	17.10.2012
303819	MAS Servis Říčansko, o.s., Roklanská 805/5, Říčany u Prahy, 25101, CZ	ZÁPRAŽÍ s.r.o., Jevany 94, Jevany, 28166, CZ	18.10.2012
307697	Ing. Dušan Víglaský, Brusnicova 7, Bratislava, SK	Víglaský Dušan, Trenčianska 54, 82109 Bratislava, SK	22.10.2012
315318	Černý Roman, Fügnerova 28/II, Poděbrady, 29001, CZ	Kafičko s.r.o., Truhlářská 1110/4, Praha 1, 11000, CZ	23.10.2012
323358	JLK Investment Group, s.r.o., Karlín 115, Čejč, 69614, CZ	Espresso Group s.r.o., Karlín 115, Čejč, 69614, CZ	19.10.2012

Změny v údajích o vlastních ochranných známkách

Kapitola obsahuje ochranné známky, u kterých byla v rejstříku ochranných známkách vyznačena změna v údajích o vlastních ve smyslu ustanovení § 27 odst. 2 a 7 zákona č. 441/2003 Sb.

Číslo zápisu	Vlastník	S účinností od
161462	LEO Pharma A/S (LEO PHARMACEUTICAL PRODUCTS LTD. A/S), Industriparken 55, Ballerup, DK	17.10.2012
174757	Českomoravský cement, a.s., Mokrá 359, Mokrá - Horákov, 66404, CZ	23.10.2012
176661	Českomoravský cement, a.s., Mokrá 359, Mokrá - Horákov, 66404, CZ	23.10.2012
178245	MEGAT - výroba z plastů Zlín spol. s r.o., K Pasekám 273, Zlín, 76001, CZ	23.10.2012
178317	Českomoravský cement, a.s., Mokrá 359, Mokrá - Horákov, 66404, CZ	23.10.2012
178874	NELI, a.s., Na Hraničkách 589/34, Vyškov, 68201, CZ	23.10.2012
178875	NELI, a.s., Na Hraničkách 589/34, Vyškov, 68201, CZ	23.10.2012
180971	PEAL a.s., U plynárny 412/101, Praha 10 - Bohdalec, 10100, CZ	23.10.2012
183597	Elektrizace železnic Praha a.s., nám. Hrdinů 1693/4a, Praha 4 - Nusle, 14000, CZ	23.10.2012
185054	Elektrotechnický zkušební ústav, s.p., Pod Lisem 129, Praha 8 - Troja, 17102, CZ	23.10.2012
185254	Českomoravský cement, a.s., Mokrá 359, Mokrá - Horákov, 66404, CZ	23.10.2012
188154	Gallup, Inc., 1001 Gallup Drive, 68102 Omaha, NE, US	23.10.2012
190117	DEA Energetická agentura, s.r.o., Benešova 425, Modřice u Brna, 66442, CZ	23.10.2012
193333	Elektrotechnický zkušební ústav, s.p., Pod Lisem 129, Praha 8 - Troja, 17102, CZ	23.10.2012
225919	Českomoravský cement, a.s., Mokrá 359, Mokrá - Horákov, 66404, CZ	23.10.2012
246977	JPLUS, s.r.o., Sezemická 2863/8, Praha 9 - Horní Počernice, 19300, CZ	23.10.2012
249548	JPLUS, s.r.o., Sezemická 2863/8, Praha 9 - Horní Počernice, 19300, CZ	23.10.2012
250157	JPLUS, s.r.o., Sezemická 2863/8, Praha 9 - Horní Počernice, 19300, CZ	23.10.2012
253424	Českomoravský cement, a.s., Mokrá 359, Mokrá - Horákov, 66404, CZ	23.10.2012
254016	GOLF RESORT KARLŠTEJN a.s., Běleč č.p. 272, Liteň, 26727, CZ	19.10.2012
256300	KYOCERA CORPORATION, 6 Takeda Tobadono-cho, Fushimi-ku, Kyoto 612-8501, JP	19.10.2012
256719	Alpargatas SA, Avenida Doutor Cardoso de Melo, n° 1.336 Vila Olímpia, 04548-004 Sao Paulo, BR	17.10.2012
257441	Alpargatas SA, Avenida Doutor Cardoso de Melo, n° 1.336 Vila Olímpia, 04548-004 Sao Paulo, BR	17.10.2012
257494	Leonardo technology s.r.o., Hlohovec 37, Hlohovec, 69143, CZ	23.10.2012
258213	Petr Rulc - KC, Saská 100/32, Děčín X - Bělá, 40502, CZ	18.10.2012
258214	Petr Rulc - KC, Saská 100/32, Děčín X - Bělá, 40502, CZ	18.10.2012
261009	Ing. Lubomír Bárta, Skalická 1471, Nový Bor, 47301, CZ	22.10.2012
261470	Petr Rulc - KC, Saská 100/32, Děčín X - Bělá, 40502, CZ	18.10.2012
266721	Karned Tools s.r.o., Oderská 333, Praha 9 - Čakovice, 19600, CZ	23.10.2012
266722	Karned Tools s.r.o., Oderská 333, Praha 9 - Čakovice, 19600, CZ	23.10.2012
266723	Karned Tools s.r.o., Oderská 333, Praha 9 - Čakovice, 19600, CZ	23.10.2012
270698	Ivana Horáková, Štěpnická 1099, Uherské Hradiště, 68606, CZ	23.10.2012
276650	Ing. Jiří Fast, Karlovarská 451/70, Plzeň - Severní Předměstí, 32300, CZ	23.10.2012
281996	mmcité a.s., Bílovice 519, 68712, CZ	23.10.2012
283268	FADN, s.r.o., Klimentská 1216/46, Praha 1, 11000, CZ	19.10.2012
283269	FADN, s.r.o., Klimentská 1216/46, Praha 1, 11000, CZ	19.10.2012
283361	dessiné a.s., Bílovice 519, 68712, CZ	23.10.2012
283589	VORLÍČKOVÁ PARTNERS s.r.o., Jungmannova 31, Praha 1, 11000, CZ	23.10.2012
285406	JPLUS, s.r.o., Sezemická 2863/8, Praha 9 - Horní Počernice, 19300, CZ	23.10.2012
286800	mmcité a.s., Bílovice 519, 68712, CZ	23.10.2012

Číslo zápisu	Vlastník	S účinností od
288900	JPLUS, s.r.o., Sezemická 2863/8, Praha 9 - Horní Počernice, 19300, CZ	23.10.2012
290894	Karlov College s.r.o., Revoluční 762/13, Praha 1, 11000, CZ	23.10.2012
291159	VORLÍČKOVÁ PARTNERS s.r.o., Jungmannova 31, Praha 1, 11000, CZ	23.10.2012
291309	VORLÍČKOVÁ PARTNERS s.r.o., Jungmannova 31, Praha 1, 11000, CZ	23.10.2012
296177	JPLUS, s.r.o., Sezemická 2863/8, Praha 9 - Horní Počernice, 19300, CZ	23.10.2012
296652	JANUS Elektro, spol. s r.o., Sokolovská 366/84, Praha 8 - Karlín, 18600, CZ	19.10.2012
297346	JPLUS, s.r.o., Sezemická 2863/8, Praha 9 - Horní Počernice, 19300, CZ	23.10.2012
303345	Květinový svět, s.r.o., Bělehradská 382/124, Praha 2, 12000, CZ	23.10.2012
306071	JPLUS, s.r.o., Sezemická 2863/8, Praha 9 - Horní Počernice, 19300, CZ	23.10.2012
306956	JPLUS, s.r.o., Sezemická 2863/8, Praha 9 - Horní Počernice, 19300, CZ	23.10.2012
311608	JPLUS, s.r.o., Sezemická 2863/8, Praha 9 - Horní Počernice, 19300, CZ	23.10.2012
315670	Wilton Paris, Masarykova 407/22, Brno, 60200, CZ	18.10.2012
316356	JPLUS, s.r.o., Sezemická 2863/8, Praha 9 - Horní Počernice, 19300, CZ	23.10.2012
320650	SALTAGRO a.s., Hlavní třída 87/2, Český Těšín, 73701, CZ	23.10.2012
322778	JPLUS, s.r.o., Sezemická 2863/8, Praha 9 - Horní Počernice, 19300, CZ	23.10.2012
322779	JPLUS, s.r.o., Sezemická 2863/8, Praha 9 - Horní Počernice, 19300, CZ	23.10.2012
324856	Sergej Kuzin, Ke Sv. Izidoru 981/4, Praha 4, 14900, CZ	23.10.2012

Ostatní rozhodné údaje a úřední opravy

Kapitola zahrnuje zejména přetřídění seznamu výrobků a služeb v návaznosti na mezinárodní zápis, opravu chyb ve formulaci, přepisů a zjevných nesprávností za účelem uvedení do souladu se skutečností. V této kapitole jsou zveřejňovány jen takové údaje, které nemohou být zveřejněny spolu se zveřejněním přihlášky nebo se zápisem ochranné známky. Dále kapitola obsahuje důležitá úřední sdělení.

(111)

(210) O-421580

Datum provedení změny: 17.10.2012

Na základě rozhodnutí Městského soudu v Praze č.j. 7 Ca 44/2008 ze dne 14.6.2012 byl zrušen zápis ochranné známky do rejstříku ochranných známek provedený dne 6.2.2008 pod číslem zápisu 295759, který byl publikovaný ve Věstníku 8/2008.