

### Číselné INID kódy pro označování bibliografických dat technických řešení

### INID Codes for the identification of bibliographic data of technical solutions

(Standard WIPO ST. 9 a ST. 80)

(11)	číslo patentu/zápisu/osvědčení	(11)	Number of the patent/registration/certification
(15)	datum zápisu průmyslového vzoru	(15)	Industrial design registration date
(21)	číslo přihlášky/zálosti	(21)	Application number
(22)	datum podání přihlášky/zálosti	(22)	Date of application filing
(23)	údaje o výstavní prioritě	(23)	Exhibition priority data
(28)	počet průmyslových vzorů	(28)	Number of industrial designs included in the application
(31)	číslo prioritní přihlášky	(31)	Number of priority application
(32)	datum podání prioritní přihlášky	(32)	Filing date of priority application
(33)	země priority	(33)	Priority country
(40)	datum zveřejnění přihlášky vynálezu	(40)	Date of publication of patent application
(45)	datum zveřejnění zapsaného průmyslového vzoru	(45)	Publication date of the registered industrial design
(47)	datum zveřejnění udělení patentu a zápisu užitého vzoru, datum zápisu užitého vzoru, datum oznámení udělení evropského patentu v Evropském patentovém věstníku	(47)	Publication date of patent granting and publication date of utility model registration, registration date of utility model, publication date of European patent granting in the European patent bulletin
(51)	mezinárodní patentové třídění/Locarnské třídění průmyslových vzorů	(51)	International Patent Classification/ Locarno Classification for Industrial Designs
(54)	název	(54)	Title
(55)	vyobrazení průmyslového vzoru	(55)	Reproduction of the industrial design
(57)	anotace	(57)	Abstract
(68)	číslo základního patentu	(68)	Number of the basic patent
(71)	označení přihlašovatele/žadatele	(71)	Applicant
(72)	označení původce	(72)	Inventor
(73)	označení majitele/vlastníka	(73)	Owner
(74)	označení zástupce	(74)	Attorney's name and address
(86)	číslo mezinárodní přihlášky	(86)	International application number
(87)	číslo mezinárodního zveřejnění	(87)	International publication number
(92)	datum a číslo první registrace přípravku pro Českou republiku	(92)	Date and number(s) of the first authorization to market the product in the CZ
(93)	datum, číslo a země první registrace přípravku v rámci Společenství	(93)	Date, number(s) and country of the first authorization to market the product in the EEC
(94)	doba platnosti osvědčení	(94)	Term of certification validity
(95)	označení a typ přípravku	(95)	Name of the product and product type
(96)	datum podání a číslo evropské patentové přihlášky	(96)	European patent application filing date and number
(97)	datum zveřejnění a číslo zveřejnění evropské patentové přihlášky v Evropském patentovém věstníku	(97)	European patent application publication date and publication number in the European patent bulletin

### Číselné INID kódy pro označování bibliografických dat ochranných známek

### INID codes and minimum required for the identification of bibliographics data relating to marks

(Standard WIPO ST.60)

(111)	Číslo zápisu ochranné známky (registrace)	(111)	Number of registration
(151)	Datum zápisu ochranné známky	(151)	Date of the registration
(210)	Číslo přihlášky ochranné známky (spisu)	(210)	Number of the application
(220)	Datum podání přihlášky	(220)	Date of filing of the application
(320)	Datum vzniku práva přednosti	(320)	Date of the first application
(442)	Datum zveřejnění přihlášky po průzkumu	(442)	Date of the publication of the examined application
(450)	Datum zveřejnění zápisu ochranné známky ve Věstníku	(450)	Date of publication of the registration
(510)	Seznam výrobků a služeb	(510)	List of goods and/or services
(511)	Číslo třídy výrobků a služeb	(511)	Number of the class of goods and/or services
(526)	Omezení rozsahu ochrany o prvek	(526)	Disclaimer
(540)	Znění nebo vyobrazení ochranné známky	(540)	Reproduction of the mark
(551)	Kolektivní ochranná známka	(551)	Collective mark
(554)	Prostorová ochranná známka	(554)	Three-dimensional mark
(558)	Ochranná známka tvořená pouze barvou nebo kombinací barev	(558)	Mark consisting exclusively of one or several colours
(583)	Datum právní moci rozhodnutí/výsledek rozhodnutí	(583)	Date of the legal force of the decision/ result of the decision
(591)	Údaje o barevnosti ochranné známky	(591)	Information concerning colour
(730)	Přihlašovatel/vlastník ochranné známky	(730)	The applicant or the holder of the mark
(740)	Zástupce	(740)	Name and address of the representative
(811)	Mezinárodní číslo zápisu ochranné známky	(811)	Number of the international registration
(890)	Kód státu ochrany mezinárodní ochranné známky	(890)	INID code of the state of the international mark

# Kódy pro kódování záhlaví oznámení publikovaných ve Věstníku

(Standard WIPO ST. 17)

BB9A	zveřejněné přihlášky vynálezů	MK4A	zánik patentů uplynutím doby platnosti
FG1K	zapsané užité vzory	MK4F	zánik autorských osvědčení uplynutím doby platnosti
FG4A	udělené patenty	MK4Q	zánik průmyslového vzoru uplynutím doby ochrany
FG4Q	zapsané průmyslové vzory	MM4A	zánik patentů pro nezaplacení ročních poplatků
LD3K	částečný výmaz užitého vzoru	MM4F	zánik autorských osvědčení pro nezaplacení ročních poplatků
LD4Q	částečný výmaz průmyslového vzoru	ND1K	prodloužení platnosti užitého vzoru
MA4A	zánik patentu vzdáním se	ND4Q	obnova doby ochrany průmyslového vzoru
MA4F	zánik autorských osvědčení vzdáním se	PA4A	změna autorského osvědčení na patent
MC3K	výmaz užitého vzoru	PC9A	změna dispozičního práva k vynálezu
MC4A	zrušení patentu	PD1K	převod práv a ostatní změny majitelů užitého vzoru
MC4F	zrušení autorského osvědčení	PD4A	převod práv a ostatní změny majitelů patentů
MC4Q	výmaz průmyslového vzoru	PD4Q	převod práv a ostatní změny vlastníků průmyslových vzorů
MH1K	zánik užitého vzoru vzdáním se	QA9A	nabídka licence
MH4A	částečné zrušení patentu	SB4A	zapsané patenty do rejstříku po odtajnění
MH4F	částečné zrušení autorského osvědčení	SB4F	zapsaná autorská osvědčení do rejstříku po odtajnění
MH4Q	zánik průmyslového vzoru vzdáním se		
MK1K	zánik užitého vzoru uplynutím doby platnosti		

## Opravy Změny Různé

### Opravy u přihlášek vynálezů s žádostí o udělení patentu

HA9A	jmenování vynálezce	HF9A	oprava dat
HB9A	oprava jmen	HG9A	oprava chyb v třídění
HC9A	změna jmen	HH9A	oprava nebo změna všeobecně
HD9A	oprava adres	HK9A	tiskové chyby v úřed. věstnících
HE9A	změna adres		

## Opravy ochranných dokumentů

patenty	autorská osvědčení	užitné vzory	průmyslové vzory	
TA4A	TA4F	TA1K	TA4Q	jmenování vynálezce
TB4A	TB4F	TB1K	TB4Q	oprava jmen
TC4A	TC4F	TC1K	TC4Q	změna jmen
TD4A	TD4F	TD1K	TD4Q	oprava adres
TE4A	TE4F	TE1K	TE4Q	změna adres
TF4A	TF4F	TF1K	TF4Q	oprava dat
TG4A	TG4F	TG1K	TG4Q	oprava chyb v třídění
TH4A	TH4F	TH1K	TH4Q	oprava nebo změna všeobecně
TK9A	TK9F	TK1K	TK4Q	tiskové chyby v úřed. věstnících

## **Kódy pro označování zemí a mezinárodních organizací použité ve věstníku**

CH	Švýcarsko
CN	Čína
CZ	Česká republika
DK	Dánsko
FR	Francie
GB	Velká Británie
HK	Hongkong
JP	Japonsko
LK	Srí Lanka
NL	Nizozemí
PA	Panama
PL	Polsko
PT	Portugalsko
SK	Slovensko
TH	Thajsko
US	Spojené státy americké
VG	Panenské ostrovy (Britské)
VN	Vietnam

## **Kódy pro označování států USA použité ve věstníku**

CT	Connecticut
HI	Hawaii
NJ	New Jersey
NY	New York
TN	Tennessee
TX	Texas
WA	Washington

## **BB9A Zveřejněné přihlášky vynálezů - přehled podle čísel přihlášek**

Dále uvedené přihlášky vynálezů byly zveřejněny dnem, uvedeným ve Věstníku podle zákona č. 527/1990 Sb., o vynálezech a zlepšovacích návrzích, ve znění pozdějších předpisů, a jsou k dispozici v patentové knihovně Úřadu průmyslového vlastnictví, Antonína Čermáka 2a, 160 68, Praha 6.

2010-881	<i>C 23 C 20/02</i>	(2006.01)
2010-948	<i>C 02 F 1/52</i>	(2006.01)
2011-213	<i>C 02 F 101/36</i>	(2006.01)
2011-231	<i>A 62 C 31/22</i>	(2006.01)
2011-245	<i>G 01 N 13/04</i>	(2006.01)
2011-312	<i>C 07 H 19/10</i>	(2006.01)
2011-319	<i>E 06 B 1/04</i>	(2006.01)
2011-320	<i>C 07 D 333/38</i>	(2006.01)
2011-327	<i>A 62 C 31/02</i>	(2006.01)
2011-331	<i>E 02 B 5/08</i>	(2006.01)
2011-334	<i>G 08 C 17/00</i>	(2006.01)
2011-628	<i>F 28 F 1/00</i>	(2006.01)
2011-664	<i>G 07 F 7/00</i>	(2006.01)

## Zveřejněné přihlášky vynálezů - řazené podle MPT

- (51) **A62C 31/02** (2006.01)  
**A62C 31/28** (2006.01)  
**A62C 27/00** (2006.01)  
**A62C 31/00** (2006.01)  
**A62C 99/00** (2010.01)
- (21) **2011-327**  
(71) Továrna hasicí techniky, s. r. o., Polička, CZ  
(72) Švec Jaroslav Ing., Vysoké Mýto, CZ  
Červený Stanislav Ing., Polička, CZ
- (54) **Interface hasicího a průnikového agregátu se dvěma stupni volnosti**
- (22) 01.06.2011
- (57) Vynález se týká interface hasicího a průnikového agregátu se dvěma stupni volnosti, kde přechodový díl (1) je na své jedné straně otočně spojen s koncem ramene (2) prostřednictvím prvního čepu (10) a na své druhé straně je otočně propojen s kyvnou koncovkou (19) prostřednictvím duté hřídele (20), která je na svém jednom konci pevně spojena s hřídelí (21) kyvného hydromotoru (22), který je pevně propojen s přechodovým dílem (1), přičemž kyvná koncovka (19) je pevně spojena s hasícím a průnikovým agregátem (3) prostřednictvím skupiny (23) šroubů. Hydraulický válec (4) je kloubově uložen jedním koncem v druhém čepu (5) pevně spojeným s ramenem (2), a svým druhým koncem je kyvně propojen s třetím čepem (6) v jeho středové části, přičemž ve stejném bodě třetího čepu (6) je s ním spojena centrální páka (12), která je svým druhým koncem kyvně uložena na čtvrtém čepu (11) přechodového dílu (1), přičemž na obou koncích třetího čepu (6) je kyvně uložena první dvojice (7) pák, která je svým druhým koncem kyvně uložena na druhé dvojici (13) čepů pevně spojených s třetí dvojicí (8) bočnic, přičemž každá z bočnic třetí dvojice (8) bočnic je mezi sebou pevně propojena prostřednictvím svorníku (9). Přívodka (14) hasicího média je otočně spojena s mezikruhovým labyrintem (16), který je otočně propojen s odváděcím členem (17) hasicího média, přičemž mezi přívodkou (14) hasicího média a mezikruhovým labyrintem (16) je uložena čtvrtá dvojice (15) o-kroužků a mezi mezikruhovým labyrintem (16) a odváděcím členem (17) hasicího média je uložena pátá dvojice (18) o-kroužků.

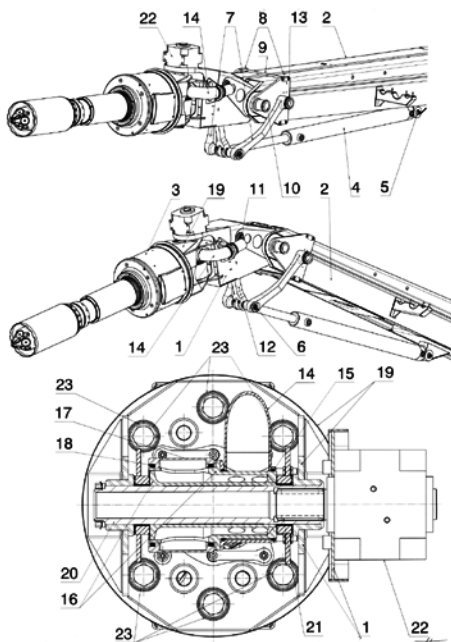

- (51) **A62C 31/22** (2006.01)  
**A62C 31/03** (2006.01)  
**A62C 31/02** (2006.01)  
**A62C 27/00** (2006.01)  
**A62C 25/00** (2006.01)  
**B25J 5/00** (2006.01)  
**B25J 19/00** (2006.01)
- (21) **2011-231**  
(71) SLEZSKÁ MECHATRONIKA a.s., Ostrava - Moravská Ostrava, CZ  
Haladová Petra, Horní Bludovice, CZ  
Mrůzek Pavel Ing., Ostrava - Zábřeh, CZ  
Polák Daniel Ing., Ostrava - Svinov, CZ  
Haladová Petra Ing., Horní Bludovice, CZ
- (54) **Automatizovaný interface pro řiditelné mechanické propojení**
- (22) 20.04.2011
- (57) Automatizovaný interface pro řiditelné mechanické propojení mezi nosičem a efektem je subsystém sloužící k rychlému a pevnému mechanickému propojení nosiče, tj. koncového dílu robotického nebo jiného ramena s jeho specializovanou nástavbou - efektem, příp. s různými efekty, kdy při propojení dojde nejen k mechanickému zaplombování zapadnutím dvou protikusů automatizovaného interface, zároveň dojde k propojení potřebných médií, a pouze k rozpojení je třeba dodávka energie pro rozpojovací mechanismus ovládaný rotačním pohonem. Výhodou automatizovaného interface je jeho centrální otvor, který může sloužit k průchodu různých médií. Vynález řeší v minimální osové délce a tedy v minimálním prostoru automatizované, tuhé a bezvůlové mechanické propojení pohybujícího se nosiče s efektem. Automatizovaný interface je příčně dělen na dvě podstatné části, interface (1) nosiče a interface (2) efektoru, které jsou při rozpojení pevnou součástí propojovaných podsestav, přičemž každá z podsestav zahrnuje vždy polovinu průchodky elektropřechodky (28) a hydraulické průchodky (27), přičemž interface (1) nosiče je propojena s nosičem první přírubou (3) - neznázorněna a interface (2) efektoru je pevně propojena s efektem prostřednictvím druhé příruby (25).

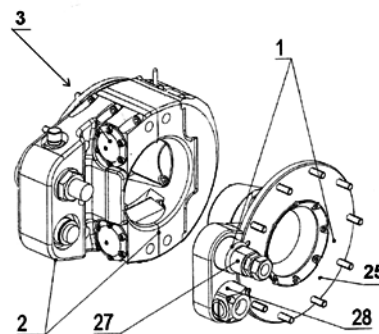

- (51) **C02F 1/52** (2006.01)  
(21) **2010-948**  
(71) VYSOKÁ ŠKOLA BÁŇSKÁ - TECHNICKÁ UNIVERZITA OSTRAVA, Ostrava - Poruba, CZ  
D&DAXNER TECHNOLOGY s.r.o., Ostrava, CZ  
(72) Heviánková Silvie Ing. Ph.D., Želatovice, CZ  
Bestová Iva Ing. Ph.D., Ostrava, CZ  
Daxner Jaromír, Šenov, CZ  
Václavík Vojtěch Ing. Ph.D., Ostrava, CZ
- (54) **Činidlo s kombinovaným účinkem a způsob čištění a úpravy odpadních vod za použití tohoto činidla**
- (22) 17.12.2010
- (57) Způsob využití činidla s kombinovaným účinkem a činidlo s kombinovaným účinkem, kdy činidlo je tvořeno zbytkem po spalování biomasy rostlinného původu při teplotách 225 °C až 1000 °C, a to vápníku ve formě oxidu a/nebo hydroxidu a/nebo uhlíčitanu vápenatého pro úpravu hodnoty pH a srážení, zuhelnatělých a nespálených zbytků

organických látek a sloučenin křemíku pro sorpční účinek, sloučenin hliníku a železa, z nichž se při kontaktu s vodou s hodnotou pH nižší než 4, uvolňuje hliník a železo v iontové formě vytvářející hydratované oxidy hliníku a železa, které mají koagulační účinky a spolu s nerozpustnými sloučeninami hlinítokřemičitanů a křemičitanů působících při čiření jako zatěžkávadlo, přičemž tyto jednotlivé procesy probíhají současně v jedné technologické operaci.

- (51) **C02F 101/36** (2006.01)  
**C02F 1/70** (2006.01)  
**C02F 1/68** (2006.01)  
**B09C 1/00** (2006.01)  
**C09K 17/40** (2006.01)

(21) **2011-213**

- (71) DEKONTA, a.s., Stehelčevy, CZ  
(72) Velebová Radka Ing., Heřmanův Městec, CZ  
Najmanová Petra Ing., Kladno, CZ  
Innemanová Petra Ing. Ph.D., Praha 6 - Vokovice, CZ  
Zídková Ljuba Ing., Praha 9, CZ

(54) **Způsob čištění kontaminovaných zemín, vod a usazenin**

(22) 12.04.2011

- (57) Řešení se týká způsobu čištění kontaminovaných zemín, vod a usazenin, které je charakterizováno tím, že se biotický a abiotický rozklad halogenovaných látek podpoří přidáním syrovátky a železné drtě za současného střídání anaerobních a aerobních podmínek, přičemž se syrovátka přidává v dávce od 0,5 do 50 % hmotn., vztaženo na hmotnost zeminy, vody nebo usazeniny a železná drť v dávce od 0,005 do 10 % hmotn. vztaženo na hmotnost zeminy, vody nebo usazeniny, při hodnotě pH v rozmezí 5 až 10, teplotě inkubace od 0 °C do 60 °C a obsahu sušiny zeminy, vody nebo usazeniny 1 až 90 % hmot. a přičemž se střídání anaerobních/aerobních podmínek provádí v intervalu 1 až 15 dní.

- (51) **C07D 333/38** (2006.01)  
**A61K 31/381** (2006.01)

(21) **2011-320**

- (71) Zentiva, k.s., Praha 10 - Dolní Měcholupy, CZ  
(72) Jirman Josef, Praha 10, CZ  
Chvojka Tomáš, Poděbrady, CZ  
Tkadlecová Marcela, Praha 6, CZ  
Havlíček Jaroslav, Praha 4, CZ

(54) **Stabilní krystalická forma X stroncium ranelátu**

(22) 30.05.2011

- (57) Řešení se týká stabilní krystalové formy X ranelátu strontnatého, způsobu její přípravy a jejího použití pro přípravu pevné farmaceutické kompozice stroncium ranelátu určené k přípravě roztoku. Nová forma se vyznačuje vysokou stabilitou krystalové struktury vzhledem ke změnám vlhkosti vzduchu a výbornými disolučními vlastnostmi ve vodě.  
(74) Rott, Růžička & Guttman Patentové, známkové a advokátní kanceláře, Ing. Jana Fuchsová, Vinohradská 37, Praha 2, 12000

- (51) **C07H 19/10** (2006.01)  
**C07D 207/12** (2006.01)  
**C07D 211/40** (2006.01)  
**A61K 31/7068** (2006.01)  
**A61K 31/7072** (2006.01)  
**A61K 31/7052** (2006.01)  
**A61P 31/04** (2006.01)

(21) **2011-312**

- (71) Ústav organické chemie a biochemie Akademie věd ČR, v.v.i., Praha 6, CZ  
Mikrobiologický ústav Akademie věd ČR, v.v.i., Praha 4, CZ  
Ústav molekulární genetiky Akademie věd ČR, v.v.i., Praha 4, CZ

- (72) TRIOS, spol. s r.o., Praha 4, CZ  
Rejman Dominik Ing. CSc., Praha 7, CZ

- (74) Pohl Radek Ing. Ph.D., Úholičky, CZ  
Bartůněk Petr RNDr. CSc., Praha 1, CZ  
Ribeiro Pombinho António José MSc., Golfeiras, Mirandela, PT

- Krásný Libor Mgr. Ph.D., Rostoky u Prahy, CZ  
Látal Tomáš Ing. Mgr., Hlušovice, CZ

(54) **Lipofosfonoxiny, jejich příprava a použití**

(22) 26.05.2011

- (57) Předmětem vynálezu jsou lipofosfonoxiny obecného vzorce I, ve kterém R<sub>3</sub> představuje obecné vzorce II a III, jejich diastereomery a směsi diastereomerů těchto sloučenin, způsob výroby a použití těchto sloučenin jako antibakteriální činidla nebo aktivní složky desinfekčních prostředků a/nebo selektivních in vitro kultivačních médií.  
(74) RNDr. Ladislava Součková, CSc., Flemingovo náměstí 542/2, Praha 6, 16610

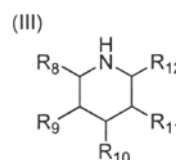
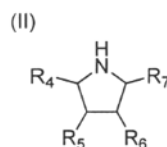
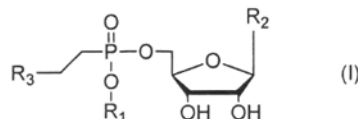

- (51) **C23C 20/02** (2006.01)  
**B82B 3/00** (2006.01)

(21) **2010-881**

- (71) Univerzita Palackého v Olomouci, Olomouc, CZ  
(72) Šišková Karolína RNDr. Ph.D., Jihlava, CZ  
Šafařová Klára Mgr. Ph.D., Jablonné nad Orlicí, CZ  
Mašláš Miroslav Prof. RNDr. CSc., Těšetice, CZ

(54) **Způsob depozice nanočástic kovů na povrch substrátu**

(22) 30.11.2010

- (57) Způsob depozice nanočástic kovů na povrchu substrátu je založena na aktivaci povrchu substrátu předem opracovaného nízkoteplotním plazmatem za pokojové teploty na vzduchu za atmosférického tlaku s následnou depozicí nanočástic kovů ponořením substrátu do vodné nebo nevodné suspenze nanočástic kovů a odpařením kapaliny po vyjmutí substrátu ze suspenze.

- (51) **E02B 5/08** (2006.01)

(21) **2011-331**

- (71) IN - EKO TEAM s.r.o., Brno - 21, CZ

- (72) Štrnad Josef Ing., Brno, CZ

(54) **Česle lamelové pro odstraňování tuhých látek z proudící kapaliny**

(22) 02.06.2011

- (57) Vynález se týká česlí pro odstraňování tuhých látek z proudící kapaliny, které obsahuje bubnovou filtrační plochu (0) s podélnou osou (00), které je přifázen pohyblivý shrnovací prostředek zachycených látek do žlabu (7) uspořádaného ve vnitřním prostoru bubnové filtrační plochy (0). Žlabu (7) je přifázen vynášecí prostředek zachycených tuhých látek. Bubnová filtrační plocha (0) je tvořena soustavou obvodových filtračních lamel (1), které jsou na rámu česlí uloženy volně pohyblivě ve směru podélné osy (00) bubnové filtrační plochy (0). Mezi každými dvěma sousedními obvodovými filtračními lamelami (1) je pohyblivě ve směru obvodu bubnové filtrační plochy (0) umístěn alespoň jeden čistící palec (4) spřažený s pohonem a s alespoň jedním shrnovacím ramenem (5), které je uspořádáno na vnitřní straně bubnové filtrační plochy (0) pohyblivě ve směru vnitřního obvodu bubnové filtrační plochy (0).

- (74) Ing. Dobroslav Musil, patentová kancelář, Ing. Dobroslav Musil, Cejl 38, Brno, 60200

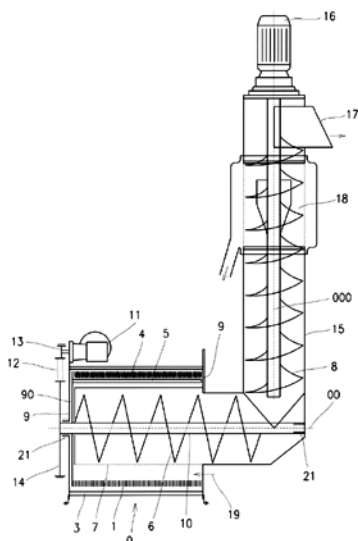

- (51) **E06B 1/04** (2006.01)  
**E06B 1/26** (2006.01)  
**E06B 1/30** (2006.01)  
**E06B 1/70** (2006.01)
- (21) **2011-319**
- (71) Capůrka Jaroslav Ing., Praha 4 - Modřany, CZ  
 Capůrka Jan Dipl. tech., Praha 4 - Spořilov, CZ
- (72) Capůrka Jaroslav Ing., Praha 4 - Modřany, CZ  
 Capůrka Jan Dipl. tech., Praha 4 - Modřany, CZ
- (54) **Univerzální integrovaný rám otvorových výplní stavebních konstrukcí, zejména oken a dveří**
- (22) 30.05.2011
- (57) Řešení se týká konstrukce, tvaru a funkce univerzálního integrovaného rámu otvorových výplní stavebních konstrukcí, zejména oken a dveří, a to v základním provedení bez roletového systému, nebo s roletovým systémem, tj. s vodícími kolejničkami (13) a s nastavenou roletovou skříňkou. Rám je navržen z vícekomorových prvků s jádrovou termoizolační a tlumící výplní, přičemž nedílnou součástí je i tvarově variabilní vnější ostění, nadpraží a parapet.

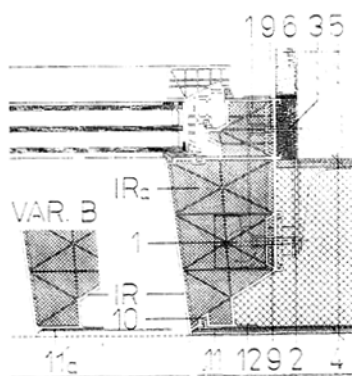

- (51) **F28F 1/00** (2006.01)  
**F28D 7/16** (2006.01)  
**F28D 9/00** (2006.01)
- (21) **2011-628**
- (71) Ehrlich Jindřich, Humpolec, CZ  
 Ehrlich Jindřich, Humpolec, CZ
- (54) **Dotykový výměník**
- (22) 06.10.2011
- (57) Dotykový výměník pro nepřímý ohřev nebo zchlazení je tvořený primárním potrubím (1) a sekundárním potrubím (2), která jsou seřazena střídavě vedle sebe, doléhají vnějšími stěnami na sebe a dotyková plocha mezi jednou větví primárního potrubí (1) a jednou větví sekundárního potrubí (2) má velikost alespoň 25 % plochy pláště primárního potrubí (1) a/nebo alespoň 25 % plochy pláště sekundárního potrubí (2). Vně krajních vnějších stěn

primárního potrubí (1) a/nebo sekundárního potrubí (2) jsou umístěny rozpěrné prvky (3) navzájem spojené přichytnými sponami (4). Alespoň jedno primární potrubí (1) a/nebo alespoň jedno sekundární potrubí (2) je ve výhodném provedení roztažitelne tlakem.

- (74) Ing. Václav Kratochvíl, Husníkova 2086/22, Praha 5, 15800

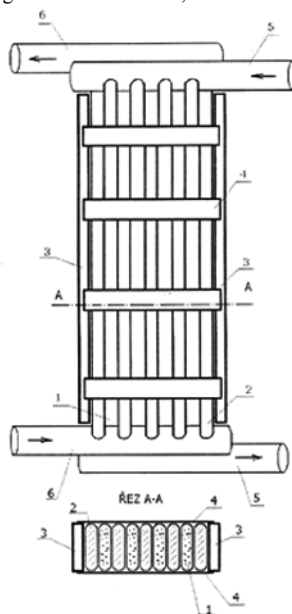

- (51) **G01N 13/04** (2006.01)  
**G01N 15/08** (2006.01)  
**G01N 33/24** (2006.01)  
**G01V 3/26** (2006.01)  
**G01F 23/24** (2006.01)
- (21) **2011-245**
- (71) Výzkumný ústav meliorací a ochrany půd, v.v.i., Praha 5 - Zbraslav, CZ
- (72) Kulhavý Zbyněk Ing. CSc., Pardubice, CZ  
 Čmelík Milan Ing., Skuteč, CZ
- (54) **Kontinuální infiltrometr**
- (22) 27.04.2011
- (57) Řešení se týká kontinuálního infiltrometru, umožňujícího kvantifikovat riziko tvorby povrchového odtoku v povodí přímým měřením infiltračního potenciálu v terénu za podmínek velmi blízkých aktuální hydrologické situaci. Instalace je provedena v rostlém terénu na reprezentativním místě povodí. Kontinuální infiltrometr je přizpůsoben k měření doby dosažení nastavitelné nejvyšší úrovně hladiny (10) vody po zadešťování povrchu půdy (9) zvolenou intenzitou přítoku vody. Kontinuální infiltrometr se skládá alespoň z jedné infiltrační jednotky (8), obsahující vymezovací válec (1) zařazený do povrchu půdy (9), hladinového hrotu (2) propojeného elektrickým vedením (12) s řídicí jednotkou (6), která ovládá provoz dávkovací jednotky vody (4), přivádějící rozvodem (11) vodu vodu o zvoleném průtoku ze zdroje (5) vody k infiltraci do půdy (9) zadešťovací tryskou (3), přitom údaje o provozu zařízení jsou archivovány v dataloggeru (7).
- (74) Ministerstvo zemědělství ČR, Mgr. Hana Jirkalová, Těšnov 17, Praha 1, 11705

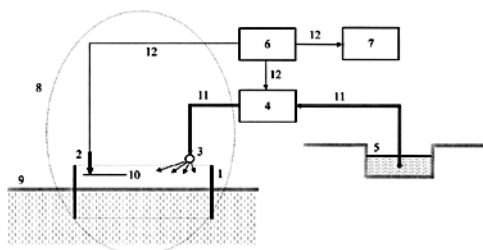

(51) **G07F 7/00** (2006.01)  
**G07F 13/00** (2006.01)  
**G07F 13/02** (2006.01)  
**A23C 7/00** (2006.01)  
**A23C 7/02** (2006.01)

(21) **2011-664**

(71) Čihák Petr Ing., Čakovičky, CZ  
Pospíšil Jiří Ing., Dolní Lhota, CZ

(72) Čihák Petr Ing., Čakovičky, CZ  
Pospíšil Jiří Ing., Dolní Lhota, CZ

(54) **Robotický mléčný bar**

(22) 17.10.2011

(57) Robotický mléčný bar je rozdělen na 3 základní moduly. Modul (1) je výrobní, ke kterému je připojena hygienická smyčka (14) a kancelář (15), laboratoř (30) a elektrorozvodna (31) a je v něm umístěn vyvíječ páry (16) a centrální sanitační jednotka (17) a sestava (18) kompresoru se vzdušníkem. Modul (5) je skladovací, plnicí, balicí a prodejní s robotickou linkou. Modul (19) je konzumační zónou pro zákazníky. Tyto moduly jsou umístěny na ploše do 120 m<sup>2</sup> a jsou alespoň částečně propojeny, takže v modulu (1) výrobním jsou potrubím (20) přes přípojovací bod (22) spojeny dávkové pasterizační nádoby (2) a (3), které jsou čerpadly propojeny s alespoň jednou skladovací nádobou (4) s výpustným ventilem (41) v chlazené části skladovacího modulu (5), ve kterém je umístěn výrobník (21) chladicího média. Pasterizační nádoba (3) je přímo spojena s výrobníkem (6) mléčného výrobku, u kterého jsou ruční ventily pro sanitaci (42). Po manuálním přesunu skla dovacích nádob (4) s výrobkem jsou tyto nádoby (4) napojeny přes dávkovací čerpadla (23) s průtokoměrem na robotickou plnicí, balicí a prodejní linku v modulu (5), kterou tvoří robotické pracoviště čtvercového půdorysu pro průmyslového robota (8) s pneumatickým chapadlem (13). Po obvodu tohoto pracoviště jsou přes PLC vstupy a výstupy elektricky a pneumaticky ovládaná místa (7) plnicí, místa (10) pro dávkování přísad, místo (9) na principu karuselového vícepatrového zásobníku pro výdej, sběr a skladování čistých nádob a obalů, dále prodejní místa (11) s platebními automaty ovládanými průmyslovým automatem PLC dotykovými displeji, a dále místo (12) na principu karuselového vícepatrového zásobníku pro výdej, sběr a skladování použitých nádob a obalů. Pod prodejním místem (11) je sanitální místo (24) pro čištění a sanitaci použitých obalů a dále mixér (43). Všechna tato místa jsou propojena s průmyslovým automatem PLC a v dosahu průmyslového robota (8), který je umístěn ve středu tohoto robotického pracoviště, přičemž všechny části jsou plně zautomatizovány přes průmyslový automat PLC.

(51) **G08C 17/00** (2006.01)  
**G05F 5/00** (2006.01)  
**G05B 21/02** (2006.01)

(21) **2011-334**

(71) Hanousek Pavel PaedDr., Luleč, CZ

Pohl Tomáš, Brno, CZ

(72) Hanousek Pavel PaedDr., Luleč, CZ

Pohl Tomáš, Brno, CZ

(54) **Zapojení pro dálkové ovládání elektrických zařízení prostřednictvím rádiového datového signálu**

(22) 03.06.2011

(57) Zapojení pro dálkové ovládání elektrických zařízení prostřednictvím rádiového datového signálu sestává z nejméně jednoho ovládaného elektrického zařízení (1) vybaveného regulačním prvkem (2) a rádiovým rozhraním pro přenos datového signálu (3) a z nejméně jednoho ovládacího zařízení (6) vybaveného rádiovým rozhraním pro přenos datového signálu (3), ovládací softwarovou aplikací (4) a současně rozhraním pro přímé ovládání člověkem (5). Ovládané a ovládací zařízení v zapojení vzájemně komunikují rádiovými datovými signály (A, B), podle nichž ovládané elektrické zařízení mění svůj provozní stav.

(74) Ing. Roman Vithous, Pavlíkova 605/12, Praha 4, 14200

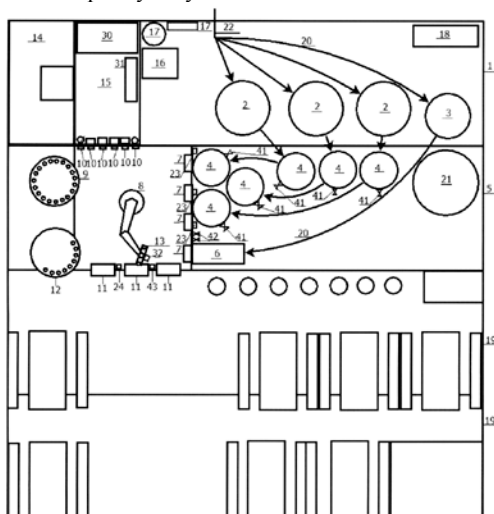
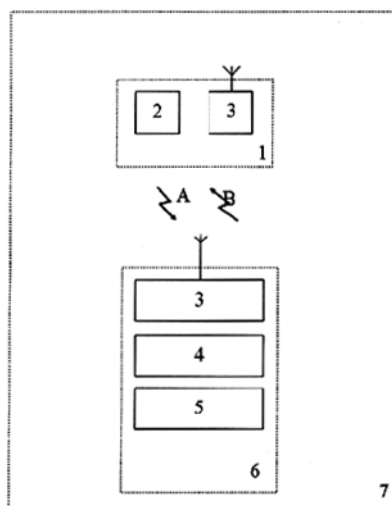



## Zveřejněné přihlášky vynálezů - přehled podle třídících znaků

Tato kapitola obsahuje zveřejněné přihlášky vynálezů uspořádané podle třídících znaků mezinárodního patentové třídění, nacházejících se na druhém až x-tém místě zatřídění přihlášky vynálezu. Přihlášky vynálezu uspořádané podle třídících znaků na 1. pozici zatřídění jsou uvedeny v předchozí části.

A 23 C 7/00	(2006.01)	2011-664
A 23 C 7/02	(2006.01)	2011-664
A 61 K 31/381	(2006.01)	2011-320
A 61 K 31/7052	(2006.01)	2011-312
A 61 K 31/7068	(2006.01)	2011-312
A 61 K 31/7072	(2006.01)	2011-312
A 61 P 31/04	(2006.01)	2011-312
A 62 C 25/00	(2006.01)	2011-231
A 62 C 27/00	(2006.01)	2011-231
		2011-327
A 62 C 31/00	(2006.01)	2011-327
A 62 C 31/02	(2006.01)	2011-231
A 62 C 31/03	(2006.01)	2011-231
A 62 C 31/28	(2006.01)	2011-327
A 62 C 99/00	(2010.01)	2011-327
B 09 C 1/00	(2006.01)	2011-213
B 25 J 19/00	(2006.01)	2011-231
B 25 J 5/00	(2006.01)	2011-231
B 32 B 3/00	(2006.01)	2010-881
C 02 F 1/68	(2006.01)	2011-213
C 02 F 1/70	(2006.01)	2011-213
C 07 D 207/12	(2006.01)	2011-312
C 07 D 211/40	(2006.01)	2011-312
C 09 K 17/40	(2006.01)	2011-213
E 06 B 1/26	(2006.01)	2011-319
E 06 B 1/30	(2006.01)	2011-319
E 06 B 1/70	(2006.01)	2011-319
F 28 D 7/16	(2006.01)	2011-628
F 28 D 9/00	(2006.01)	2011-628
G 01 F 23/24	(2006.01)	2011-245
G 01 N 15/08	(2006.01)	2011-245
G 01 N 33/24	(2006.01)	2011-245
G 01 V 3/26	(2006.01)	2011-245
G 05 B 21/02	(2006.01)	2011-334
G 05 F 5/00	(2006.01)	2011-334
G 07 F 13/00	(2006.01)	2011-664
G 07 F 13/02	(2006.01)	2011-664

### Seznam přihlašovatelů zveřejněných přihlášek vynálezů

(71)	(21)	(51)	(71)	(21)	(51)
Capůrka Jaroslav Ing., Praha 4 - Modřany, CZ	2011-319	<b>E 06 B 1/04</b>	(2006.01)		
Čihák Petr Ing., Čakovičky, CZ	2011-664	<b>G 07 F 7/00</b>	(2006.01)		
DEKONTA, a.s., Stehelčevy, CZ	2011-213	<b>C 02 F 101/36</b>	(2006.01)		
Ehrlich Jindřich, Humpolec, CZ	2011-628	<b>F 28 F 1/00</b>	(2006.01)		
Hanousek Pavel PaedDr., Luleč, CZ	2011-334	<b>G 08 C 17/00</b>	(2006.01)		
IN - EKO TEAM s.r.o., Brno - 21, CZ	2011-331	<b>E 02 B 5/08</b>	(2006.01)		
SLEZSKÁ MECHATRONIKA a.s., Ostrava - Moravská Ostrava, CZ	2011-231	<b>A 62 C 31/22</b>	(2006.01)		
Továrna hasící techniky, s. r. o., Polička, CZ	2011-327	<b>A 62 C 31/02</b>	(2006.01)		
Univerzita Palackého v Olomouci, Olomouc, CZ	2010-881	<b>C 23 C 20/02</b>	(2006.01)		
Ústav organické chemie a biochemie Akademie věd ČR, v.v.i., Praha 6, CZ	2011-312	<b>C 07 H 19/10</b>	(2006.01)		
VYSOKÁ ŠKOLA BÁŇSKÁ - TECHNICKÁ UNIVERZITA OSTRAVA, Ostrava - Poruba, CZ	2010-948	<b>C 02 F 1/52</b>	(2006.01)		
Výzkumný ústav meliorací a ochrany půd, v.v.i., Praha 5 - Zbraslav, CZ	2011-245	<b>G 01 N 13/04</b>	(2006.01)		
Zentiva, k.s., Praha 10 - Dolní Měcholupy, CZ	2011-320	<b>C 07 D 333/38</b>	(2006.01)		

## FG4A

## Udělené patenty - přehled podle čísel patentů

V období uzávěrky tohoto čísla Věstníku udělil Úřad průmyslového vlastnictví tyto patenty.

303561	<b>B 32 B 27/18</b>	(2006.01)
303562	<b>C 07 C 45/65</b>	(2006.01)
303563	<b>H 02 K 9/06</b>	(2006.01)
303564	<b>B 01 J 20/14</b>	(2006.01)
303565	<b>C 12 Q 1/04</b>	(2006.01)
303566	<b>C 23 C 20/02</b>	(2006.01)
303567	<b>C 02 F 1/52</b>	(2006.01)
303568	<b>C 02 F 101/36</b>	(2006.01)
303569	<b>C 07 H 19/10</b>	(2006.01)
303570	<b>F 28 F 1/00</b>	(2006.01)
303571	<b>G 07 F 7/00</b>	(2006.01)
303572	<b>A 61 K 9/14</b>	(2006.01)
303573	<b>C 07 H 17/08</b>	(2006.01)

FG4A

Udělené patenty - přehled podle MPT

(51) <b>A61K 9/14</b> (2006.01)	(72) Velebová Radka Ing., Heřmanův Městec, CZ
(11) <b>B02C 17/16</b> (2006.01)	(72) Najmanová Petra Ing., Kladno, CZ
(40) <b>B02C 17/22</b> (2006.01)	(72) Innemanová Petra Ing. Ph.D, Praha 6 - Vokovice, CZ
(11) 303572	(72) Zidková Ljuba Ing., Praha 9, CZ
(40) 18.06.2003	(54) <b>Způsob čištění kontaminovaných zemin, vod a usazenin</b>
(21) <b>2002-4263</b>	(22) 12.04.2011
(73) SMITHKLINE BEECHAM P. L. C., Brentford, GB	
(72) Holland Simon, Harlow, GB	(51) <b>C02F 1/52</b> (2006.01)
Knight Wendy Anne, Harlow, GB	(11) 303567
Leonard Graham, Harlow, GB	(40) 12.12.2012
(54) <b>Jemně rozmělněný prostředek a způsob jeho přípravy</b>	(21) <b>2010-948</b>
(32) 28.06.2000, 22.05.2001	(73) VYSOKÁ ŠKOLA BÁŇSKÁ - TECHNICKÁ
(31) 0015856, 0112496	UNIVERZITA OSTRAVA, Ostrava - Poruba, CZ
(33) GB, GB	D&DAXNER TECHNOLOGY s.r.o., Ostrava, CZ
(86) PCT/EP2001/007085	(72) Heviánková Silvie Ing. Ph.D., Želatovice, CZ
(87) WO 2002/000196	Bestová Iva Ing. Ph.D., Ostrava, CZ
(22) 22.06.2001	Daxner Jaromír, Šenov, CZ
(74) JUDr. Pavel Zelený, Hálkova 2, Praha 2, 12000	Václavík Vojtěch Ing. Ph.D., Ostrava, CZ
	(54) <b>Činidlo s kombinovaným účinkem a způsob čištění a úpravy odpadních vod za použití tohoto činidla</b>
(51) <b>B01J 20/14</b> (2006.01)	(22) 17.12.2010
(11) <b>B01J 20/26</b> (2006.01)	
(40) <b>B01J 20/32</b> (2006.01)	(51) <b>C07C 45/65</b> (2006.01)
(21) <b>B01J 20/30</b> (2006.01)	<b>C07C 69/757</b> (2006.01)
(73) KATCHEM spol. s r. o., Praha, CZ	<b>C07C 49/697</b> (2006.01)
Vysoká škola chemicko - technologická, Praha 6, CZ	<b>C07D 249/08</b> (2006.01)
(72) Černý Zbyněk Ing. CSc., Praha 8, CZ	(11) 303562
Čásenský Bohuslav Ing. CSc., Praha 1, CZ	(40) 13.08.2003
Fusek Jiří Ing. CSc., Praha 5, CZ	(21) <b>2003-664</b>
Neumann Josef Ing., Libčice nad Vltavou, CZ	(73) KUREHA CORPORATION, Tokyo, JP
Dostálek Pavel Ing. CSc., Mělník, CZ	(72) Sunagawa Kazuhiko, Iwaki-shi, JP
(54) <b>Způsob výroby polyamidového sorbentu pro stabilizaci nápojů a polyamidový sorbent</b>	Hoshi Hajime, Iwaki-shi, JP
(32) 09.07.2007	Mizusawa Shigeru, Iwaki-shi, JP
(74) Ing. Pavel Reichel, Lopatecká 14, Praha 4, 14700	Kusano Nobuyuki, Iwaki-shi, JP
	Kumazawa Satoru, Iwaki-shi, JP
(51) <b>B32B 27/18</b> (2006.01)	(54) <b>Způsob výroby 5-[(4-chlorfenyl)methyl]-2,2-dimethylcyclopentanonu</b>
(11) <b>B32B 27/32</b> (2006.01)	(32) 11.08.2000
(40) 303561	(31) PCT/JP2000/05401
(21) <b>2002-3389</b>	(33) WO
(73) TRESPAPHAN GMBH, Neunkirchen, DE	(86) PCT/JP2000/005401
(72) Wieners Gerhard, Frankfurt, DE	(87) WO 2001/012580
Holzer Susanne, Ottweiler, DE	(22) 11.08.2000
Schischko Jürgen, Neunkirchen-Furpach, DE	(74) JUDr. Petr Kalenský, Hálkova 2, Praha 2, 12000
(54) <b>Použití vícevrstvého biaxiálně orientovaného polyolefinového filmu, laminát, použití tohoto laminátu a balení obsahující tento laminát</b>	
(32) 13.04.2000	(51) <b>C07H 17/08</b> (2006.01)
(31) 10018442	<b>A61K 31/7048</b> (2006.01)
(33) DE	<b>A61P 31/04</b> (2006.01)
(86) PCT/EP2001/003858	(11) 303573
(87) WO 2001/078979	(40) 11.08.1999
(22) 05.04.2001	(21) <b>2008-585</b>
(74) Společná advokátní kancelář Všeetečka Zelený Švorčík Kalenský a partneři, JUDr. Michal Havlík, Hálkova 2, Praha 2, 12000	(73) ABBOTT LABORATORIES, 60064-3500 Abbott Park, IL, US
	(72) Or Yat Sun, 60048 Libertyville, IL, US
(51) <b>C02F 101/36</b> (2006.01)	Ma Zhenkun, 60031Gurnee, IL, US
(11) <b>C02F 1/70</b> (2006.01)	Clark Richard F., 60060 Mundelein, IL, US
(40) <b>C02F 1/68</b> (2006.01)	Chu Daniel T., 95051 Santa Clara, CA, US
(21) <b>B09C 1/00</b> (2006.01)	Plattner Jacob J., 60048 Libertyville, IL, US
(73) DEKONTA, a.s., Stehelčevy, CZ	(54) <b>6-O-substituovaný ketolidový derivát erythromycinu, jeho použití, farmaceutická kompozice ho obsahující a způsob jeho výroby</b>
	(32) 04.09.1996, 03.07.1997
(11) <b>C09K 17/40</b> (2006.01)	(31) 08/707776, 08/888350
(40) 303568	(33) US, US
(21) <b>2011-213</b>	(86) PCT/US1997/015506
(73) DEKONTA, a.s., Stehelčevy, CZ	(87) WO 1998/009978
	(22) 02.09.1997
	(74) ROTT, RŮŽIČKA & GUTTMANN Patentová, známková a advokátní kancelář, JUDr. Ing. Michal Guttmann, Nad Štolou 12, Praha 7, 17000

- (51) **C07H 19/10** (2006.01)  
**C07D 207/12** (2006.01)  
**C07D 211/40** (2006.01)  
**A61K 31/7068** (2006.01)  
**A61K 31/7072** (2006.01)  
**A61K 31/7052** (2006.01)  
**A61P 31/04** (2006.01)
- (11) 303569  
(40) 12.12.2012  
(21) **2011-312**  
(73) Ústav organické chemie a biochemie Akademie věd ČR,  
v.v.i., Praha 6, CZ  
Mikrobiologický ústav Akademie věd ČR, v.v.i., Praha 4,  
CZ  
Ústav molekulární genetiky Akademie věd ČR, v.v.i.,  
Praha 4, CZ  
TRIOS, spol. s r.o., Praha 4, CZ  
(72) Rejman Dominik Ing. CSc., Praha 7, CZ  
Pohl Radek Ing. Ph.D., Úholičky, CZ  
Bartůněk Petr RNDr. CSc., Praha 1, CZ  
Ribeiro Pombinho António José MSc., Golfêiras,  
Mirandela, PT  
Krásný Libor Mgr. Ph.D., Roztoky u Prahy, CZ  
Látal Tomáš Ing. Mgr., Hlušovice, CZ  
(54) **Lipofosfonoxiny, jejich příprava a použití**  
(22) 26.05.2011  
(74) RNDr. Ladislava Součková, CSc., Flemingovo náměstí  
542/2, Praha 6, 16610

- (51) **C12Q 1/04** (2006.01)  
**C12N 1/20** (2006.01)  
**C12N 1/04** (2006.01)  
**G01N 1/02** (2006.01)
- (11) 303565  
(40) 26.10.2011  
(21) **2010-297**  
(73) Výzkumný ústav pivovarský a sladařský, a.s., Praha 2, CZ  
(72) Matoušková Dagmar Mgr., Trutnov, CZ  
Kosař Karel RNDr. CSc., Brno, CZ  
(54) **Kultivační půda pro kultivaci a identifikaci bakterií  
rodu Pectinatus a způsob odběru stěrů odběrovými  
tyčinkami**  
(22) 16.04.2010  
(74) Ing. Dobroslav Musil, patentová kancelář, Ing. Dobroslav  
Musil, Cejl 38, Brno, 60200

- (51) **C23C 20/02** (2006.01)  
**B82B 3/00** (2006.01)
- (11) 303566  
(40) 12.12.2012  
(21) **2010-881**  
(73) Univerzita Palackého v Olomouci, Olomouc, CZ  
(72) Šišková Karolína RNDr. Ph.D., Jihlava, CZ  
Šafaříková Klára Mgr. Ph.D., Jablonné nad Orlicí, CZ  
Mašláň Miroslav Prof. RNDr. CSc., Těšetice, CZ  
(54) **Způsob depozice nanočástic kovů na povrch substrátu**  
(22) 30.11.2010

- (51) **F28F 1/00** (2006.01)  
**F28D 7/16** (2006.01)  
**F28D 9/00** (2006.01)
- (11) 303570  
(40) 12.12.2012  
(21) **2011-628**  
(73) Ehrlich Jindřich, Humpolec, CZ  
(72) Ehrlich Jindřich, Humpolec, CZ  
(54) **Dotykový výměník**  
(22) 06.10.2011  
(74) Ing. Václav Kratochvíl, Husníkova 2086/22, Praha 5,  
15800

- (51) **G07F 7/00** (2006.01)  
**G07F 13/00** (2006.01)  
**G07F 13/02** (2006.01)  
**A23C 7/00** (2006.01)  
**A23C 7/02** (2006.01)
- (11) 303571  
(40) 12.12.2012

- (21) **2011-664**  
(73) Čihák Petr Ing., Čakovičky, CZ  
Pospíšil Jiří Ing., Dolní Lhota, CZ  
(72) Čihák Petr Ing., Čakovičky, CZ  
Pospíšil Jiří Ing., Dolní Lhota, CZ  
(54) **Robotický mléčný bar**  
(22) 17.10.2011
- 
- (51) **H02K 9/06** (2006.01)  
**H02K 7/18** (2006.01)  
**H02K 5/08** (2006.01)  
**F01D 25/16** (2006.01)  
**F04D 29/04** (2006.01)
- (11) 303563  
(40) 12.10.2005  
(21) **2004-330**  
(73) Atlas Copco Energas GmbH, Köln, DE  
(72) Bosen Werner Dipl. Ing., Köln, DE  
(54) **Stroj s oběžným kolem**  
(32) 12.03.2004  
(31) 10310677  
(33) DE  
(22) 05.03.2004  
(74) JUDr. Jan Matějka, Národní 32, Praha 1, 11000

### Seznam majitelů udělených patentů

(73)	(11)	(51)	(73)	(11)	(51)
ABBOTT LABORATORIES, 60064-3500 Abbott Park, IL, US	303573	<b>C 07 H 17/08</b>	(2006.01)		
Atlas Copco Energas GmbH, Köln, DE	303563	<b>H 02 K 9/06</b>	(2006.01)		
Čihák Petr Ing., Čakovičky, CZ	303571	<b>G 07 F 7/00</b>	(2006.01)		
D&DAXNER TECHNOLOGY s.r.o., Ostrava, CZ	303567	<b>C 02 F 1/52</b>	(2006.01)		
DEKONTA, a.s., Stehelčevy, CZ	303568	<b>C 02 F 101/36</b>	(2006.01)		
Ehrlich Jindřich, Humpolec, CZ	303570	<b>F 28 F 1/00</b>	(2006.01)		
KATCHEM spol. s r. o., Praha, CZ	303564	<b>B 01 J 20/14</b>	(2006.01)		
KUREHA CORPORATION, Tokyo, JP	303562	<b>C 07 C 45/65</b>	(2006.01)		
Mikrobiologický ústav Akademie věd ČR, v.v.i., Praha 4, CZ	303569	<b>C 07 H 19/10</b>	(2006.01)		
Pospíšil Jiří Ing., Dolní Lhota, CZ	303571	<b>G 07 F 7/00</b>	(2006.01)		
SMITHKLINE BEECHAM P. L. C., Brentford, GB	303572	<b>A 61 K 9/14</b>	(2006.01)		
TRESPAPHAN GMBH, Neunkirchen, DE	303561	<b>B 32 B 27/18</b>	(2006.01)		
TRIOS, spol. s r.o., Praha 4, CZ	303569	<b>C 07 H 19/10</b>	(2006.01)		
Univerzita Palackého v Olomouci, Olomouc, CZ	303566	<b>C 23 C 20/02</b>	(2006.01)		
Ústav molekulární genetiky Akademie věd ČR, v.v.i., Praha 4, CZ	303569	<b>C 07 H 19/10</b>	(2006.01)		
Ústav organické chemie a biochemie Akademie věd ČR, v.v.i., Praha 6, CZ	303569	<b>C 07 H 19/10</b>	(2006.01)		
VYSOKÁ ŠKOLA BÁŇSKÁ - TECHNICKÁ UNIVERZITA OSTRAVA, Ostrava - Poruba, CZ	303567	<b>C 02 F 1/52</b>	(2006.01)		
Vysoká škola chemicko - technologická, Praha 6, CZ	303564	<b>B 01 J 20/14</b>	(2006.01)		
Výzkumný ústav pivovarský a sladařský, a.s., Praha 2, CZ	303565	<b>C 12 Q 1/04</b>	(2006.01)		

## Zpřístupněné překlady nároků evropských patentových přihlášek

U následujících zveřejněných evropských patentových přihlášek s účinky pro Českou republiku byl přihlašovatelem předložen překlad patentových nároků do českého jazyka (§ 35a, odst. 4 zákona č. 527/1990 Sb., v platném znění). Datum zpřístupnění překladu patentových nároků veřejnosti je datum publikace tohoto Věstníku. Údaje jsou řazeny vzestupně podle čísla zveřejnění evropské patentové přihlášky.

- (97) EP 1904705  
(97) 18.01.2007  
(51) E05D 11/00 (2006.01)  
E05D 7/10 (2006.01)  
(96) 31.05.2006  
(96) 06753998.1  
(71) Dr. Hahn GmbH & Co. KG, 41189 Mönchengladbach-  
Wickrath, DE  
(72) NIESSEN, Rainer, 47799 Krefeld, DE  
(54) **Závěs pro dveře, okna nebo podobně**  
(32) 08.07.2005  
(31) 202005010742 U  
(33) DE  
(86) PCT/EP2006/005170  
(87) WO 2007/006372  
(74) Společná advokátní kancelář Všeťečka Zelený Švorčík  
Kalenský a partneři, JUDr. Michal Havlík, Hálkova 2,  
Praha 2, 12000

## Udělené evropské patenty

Evropský patentový úřad udělil následující evropské patenty s účinky pro Českou republiku. Tyto patenty mohou být zrušeny nebo zachovány v pozměněném znění Evropským patentovým úřadem v řízení o odporu. K tomu, aby nabyl evropský patent účinnosti na území České republiky, je třeba, aby byl Úřadu předložen ve stanovené lhůtě překlad patentového spisu do českého jazyka (§ 35c odst. 2 až 4 zákona č. 527/1990 Sb., v platném znění).

- |                 |                 |                 |                 |
|-----------------|-----------------|-----------------|-----------------|
| (97) EP 1291636 | (47) 21.11.2012 | (97) EP 1546642 | (47) 21.11.2012 |
| (97) EP 1331135 | (47) 21.11.2012 | (97) EP 1554864 | (47) 21.11.2012 |
| (97) EP 1347369 | (47) 21.11.2012 | (97) EP 1558434 | (47) 21.11.2012 |
| (97) EP 1398145 | (47) 21.11.2012 | (97) EP 1559059 | (47) 21.11.2012 |
| (97) EP 1401761 | (47) 21.11.2012 | (97) EP 1561068 | (47) 21.11.2012 |
| (97) EP 1416379 | (47) 21.11.2012 | (97) EP 1561742 | (47) 21.11.2012 |
| (97) EP 1419268 | (47) 21.11.2012 | (97) EP 1565914 | (47) 21.11.2012 |
| (97) EP 1425676 | (47) 21.11.2012 | (97) EP 1577468 | (47) 21.11.2012 |
| (97) EP 1438065 | (47) 21.11.2012 | (97) EP 1582783 | (47) 21.11.2012 |
| (97) EP 1438673 | (47) 21.11.2012 | (97) EP 1585716 | (47) 21.11.2012 |
| (97) EP 1449438 | (47) 21.11.2012 | (97) EP 1585858 | (47) 21.11.2012 |
| (97) EP 1452773 | (47) 21.11.2012 | (97) EP 1590725 | (47) 21.11.2012 |
| (97) EP 1455428 | (47) 21.11.2012 | (97) EP 1592533 | (47) 21.11.2012 |
| (97) EP 1457595 | (47) 21.11.2012 | (97) EP 1592984 | (47) 21.11.2012 |
| (97) EP 1458142 | (47) 21.11.2012 | (97) EP 1594103 | (47) 21.11.2012 |
| (97) EP 1461112 | (47) 21.11.2012 | (97) EP 1595193 | (47) 21.11.2012 |
| (97) EP 1463890 | (47) 21.11.2012 | (97) EP 1597366 | (47) 21.11.2012 |
| (97) EP 1467664 | (47) 21.11.2012 | (97) EP 1597883 | (47) 21.11.2012 |
| (97) EP 1470191 | (47) 21.11.2012 | (97) EP 1601027 | (47) 21.11.2012 |
| (97) EP 1472100 | (47) 21.11.2012 | (97) EP 1603284 | (47) 21.11.2012 |
| (97) EP 1473548 | (47) 21.11.2012 | (97) EP 1604171 | (47) 21.11.2012 |
| (97) EP 1473683 | (47) 21.11.2012 | (97) EP 1604415 | (47) 21.11.2012 |
| (97) EP 1476797 | (47) 21.11.2012 | (97) EP 1606073 | (47) 21.11.2012 |
| (97) EP 1477515 | (47) 21.11.2012 | (97) EP 1606814 | (47) 21.11.2012 |
| (97) EP 1479988 | (47) 21.11.2012 | (97) EP 1608526 | (47) 21.11.2012 |
| (97) EP 1484066 | (47) 21.11.2012 | (97) EP 1619057 | (47) 21.11.2012 |
| (97) EP 1501736 | (47) 21.11.2012 | (97) EP 1620236 | (47) 21.11.2012 |
| (97) EP 1502224 | (47) 21.11.2012 | (97) EP 1624130 | (47) 21.11.2012 |
| (97) EP 1509875 | (47) 21.11.2012 | (97) EP 1624803 | (47) 21.11.2012 |
| (97) EP 1510487 | (47) 21.11.2012 | (97) EP 1625216 | (47) 21.11.2012 |
| (97) EP 1511498 | (47) 21.11.2012 | (97) EP 1631869 | (47) 21.11.2012 |
| (97) EP 1511537 | (47) 21.11.2012 | (97) EP 1647105 | (47) 21.11.2012 |
| (97) EP 1513998 | (47) 21.11.2012 | (97) EP 1647171 | (47) 21.11.2012 |
| (97) EP 1516032 | (47) 21.11.2012 | (97) EP 1648185 | (47) 21.11.2012 |
| (97) EP 1518806 | (47) 21.11.2012 | (97) EP 1648515 | (47) 21.11.2012 |
| (97) EP 1525401 | (47) 21.11.2012 | (97) EP 1652094 | (47) 21.11.2012 |
| (97) EP 1527641 | (47) 21.11.2012 | (97) EP 1653579 | (47) 21.11.2012 |
| (97) EP 1528289 | (47) 21.11.2012 | (97) EP 1654833 | (47) 21.11.2012 |
| (97) EP 1530426 | (47) 21.11.2012 | (97) EP 1655321 | (47) 21.11.2012 |
| (97) EP 1537328 | (47) 21.11.2012 | (97) EP 1660090 | (47) 21.11.2012 |
| (97) EP 1546483 | (47) 21.11.2012 | (97) EP 1663997 | (47) 21.11.2012 |

(97)	EP 1664444	(47)	21.11.2012	(97)	EP 1778045	(47)	21.11.2012
(97)	EP 1665427	(47)	21.11.2012	(97)	EP 1778160	(47)	21.11.2012
(97)	EP 1665857	(47)	21.11.2012	(97)	EP 1778787	(47)	21.11.2012
(97)	EP 1667523	(47)	21.11.2012	(97)	EP 1784296	(47)	21.11.2012
(97)	EP 1669374	(47)	21.11.2012	(97)	EP 1788903	(47)	21.11.2012
(97)	EP 1669779	(47)	21.11.2012	(97)	EP 1789065	(47)	21.11.2012
(97)	EP 1670506	(47)	21.11.2012	(97)	EP 1797493	(47)	21.11.2012
(97)	EP 1672226	(47)	21.11.2012	(97)	EP 1798617	(47)	21.11.2012
(97)	EP 1672991	(47)	21.11.2012	(97)	EP 1798720	(47)	21.11.2012
(97)	EP 1674306	(47)	21.11.2012	(97)	EP 1799230	(47)	21.11.2012
(97)	EP 1678190	(47)	21.11.2012	(97)	EP 1799610	(47)	21.11.2012
(97)	EP 1679805	(47)	21.11.2012	(97)	EP 1799817	(47)	21.11.2012
(97)	EP 1680137	(47)	21.11.2012	(97)	EP 1802362	(47)	21.11.2012
(97)	EP 1683938	(47)	21.11.2012	(97)	EP 1803345	(47)	21.11.2012
(97)	EP 1686122	(47)	21.11.2012	(97)	EP 1804541	(47)	21.11.2012
(97)	EP 1687401	(47)	21.11.2012	(97)	EP 1806221	(47)	21.11.2012
(97)	EP 1690317	(47)	21.11.2012	(97)	EP 1806222	(47)	21.11.2012
(97)	EP 1692102	(47)	21.11.2012	(97)	EP 1806223	(47)	21.11.2012
(97)	EP 1692365	(47)	21.11.2012	(97)	EP 1806461	(47)	21.11.2012
(97)	EP 1693130	(47)	21.11.2012	(97)	EP 1808303	(47)	21.11.2012
(97)	EP 1695906	(47)	21.11.2012	(97)	EP 1808330	(47)	21.11.2012
(97)	EP 1696257	(47)	21.11.2012	(97)	EP 1809070	(47)	21.11.2012
(97)	EP 1697274	(47)	21.11.2012	(97)	EP 1812104	(47)	21.11.2012
(97)	EP 1697765	(47)	21.11.2012	(97)	EP 1812734	(47)	21.11.2012
(97)	EP 1698183	(47)	21.11.2012	(97)	EP 1815986	(47)	21.11.2012
(97)	EP 1698463	(47)	21.11.2012	(97)	EP 1825493	(47)	21.11.2012
(97)	EP 1699841	(47)	21.11.2012	(97)	EP 1825678	(47)	21.11.2012
(97)	EP 1702186	(47)	21.11.2012	(97)	EP 1827433	(47)	21.11.2012
(97)	EP 1702715	(47)	21.11.2012	(97)	EP 1829300	(47)	21.11.2012
(97)	EP 1703194	(47)	21.11.2012	(97)	EP 1829498	(47)	21.11.2012
(97)	EP 1708905	(47)	21.11.2012	(97)	EP 1830925	(47)	21.11.2012
(97)	EP 1709390	(47)	21.11.2012	(97)	EP 1836545	(47)	21.11.2012
(97)	EP 1709391	(47)	21.11.2012	(97)	EP 1841062	(47)	21.11.2012
(97)	EP 1711352	(47)	21.11.2012	(97)	EP 1846825	(47)	21.11.2012
(97)	EP 1713371	(47)	21.11.2012	(97)	EP 1847498	(47)	21.11.2012
(97)	EP 1719920	(47)	21.11.2012	(97)	EP 1848997	(47)	21.11.2012
(97)	EP 1722079	(47)	21.11.2012	(97)	EP 1849165	(47)	21.11.2012
(97)	EP 1722279	(47)	21.11.2012	(97)	EP 1849356	(47)	21.11.2012
(97)	EP 1722365	(47)	21.11.2012	(97)	EP 1850798	(47)	21.11.2012
(97)	EP 1723063	(47)	21.11.2012	(97)	EP 1851719	(47)	21.11.2012
(97)	EP 1725234	(47)	21.11.2012	(97)	EP 1852062	(47)	21.11.2012
(97)	EP 1725492	(47)	21.11.2012	(97)	EP 1853598	(47)	21.11.2012
(97)	EP 1725916	(47)	21.11.2012	(97)	EP 1856433	(47)	21.11.2012
(97)	EP 1726636	(47)	21.11.2012	(97)	EP 1856481	(47)	21.11.2012
(97)	EP 1726874	(47)	21.11.2012	(97)	EP 1858128	(47)	21.11.2012
(97)	EP 1727434	(47)	21.11.2012	(97)	EP 1858644	(47)	21.11.2012
(97)	EP 1731052	(47)	21.11.2012	(97)	EP 1861133	(47)	21.11.2012
(97)	EP 1733995	(47)	21.11.2012	(97)	EP 1861213	(47)	21.11.2012
(97)	EP 1734446	(47)	21.11.2012	(97)	EP 1863138	(47)	21.11.2012
(97)	EP 1738707	(47)	21.11.2012	(97)	EP 1863441	(47)	21.11.2012
(97)	EP 1738718	(47)	21.11.2012	(97)	EP 1864668	(47)	21.11.2012
(97)	EP 1744090	(47)	21.11.2012	(97)	EP 1866565	(47)	21.11.2012
(97)	EP 1744292	(47)	21.11.2012	(97)	EP 1866937	(47)	21.11.2012
(97)	EP 1745596	(47)	21.11.2012	(97)	EP 1868586	(47)	21.11.2012
(97)	EP 1746851	(47)	21.11.2012	(97)	EP 1869488	(47)	21.11.2012
(97)	EP 1749923	(47)	21.11.2012	(97)	EP 1869762	(47)	21.11.2012
(97)	EP 1752605	(47)	21.11.2012	(97)	EP 1873067	(47)	21.11.2012
(97)	EP 1752762	(47)	21.11.2012	(97)	EP 1879543	(47)	21.11.2012
(97)	EP 1754350	(47)	21.11.2012	(97)	EP 1879600	(47)	21.11.2012
(97)	EP 1755628	(47)	21.11.2012	(97)	EP 1879933	(47)	21.11.2012
(97)	EP 1758796	(47)	21.11.2012	(97)	EP 1881759	(47)	21.11.2012
(97)	EP 1758916	(47)	21.11.2012	(97)	EP 1881946	(47)	21.11.2012
(97)	EP 1759047	(47)	21.11.2012	(97)	EP 1882631	(47)	21.11.2012
(97)	EP 1759857	(47)	21.11.2012	(97)	EP 1883830	(47)	21.11.2012
(97)	EP 1761214	(47)	21.11.2012	(97)	EP 1884276	(47)	21.11.2012
(97)	EP 1761669	(47)	21.11.2012	(97)	EP 1884589	(47)	21.11.2012
(97)	EP 1765232	(47)	21.11.2012	(97)	EP 1885329	(47)	21.11.2012
(97)	EP 1765307	(47)	21.11.2012	(97)	EP 1885414	(47)	21.11.2012
(97)	EP 1765858	(47)	21.11.2012	(97)	EP 1888471	(47)	21.11.2012
(97)	EP 1767042	(47)	21.11.2012	(97)	EP 1888708	(47)	21.11.2012
(97)	EP 1767591	(47)	21.11.2012	(97)	EP 1890394	(47)	21.11.2012
(97)	EP 1769419	(47)	21.11.2012	(97)	EP 1891374	(47)	21.11.2012
(97)	EP 1769618	(47)	21.11.2012	(97)	EP 1892369	(47)	21.11.2012
(97)	EP 1770025	(47)	21.11.2012	(97)	EP 1893963	(47)	21.11.2012
(97)	EP 1771145	(47)	21.11.2012	(97)	EP 1894733	(47)	21.11.2012
(97)	EP 1774128	(47)	21.11.2012	(97)	EP 1894796	(47)	21.11.2012
(97)	EP 1774637	(47)	21.11.2012	(97)	EP 1896244	(47)	21.11.2012
(97)	EP 1777812	(47)	21.11.2012	(97)	EP 1896504	(47)	21.11.2012



(97)	EP 1896642	(47)	21.11.2012	(97)	EP 1981572	(47)	21.11.2012
(97)	EP 1897283	(47)	21.11.2012	(97)	EP 1982579	(47)	21.11.2012
(97)	EP 1897911	(47)	21.11.2012	(97)	EP 1984432	(47)	21.11.2012
(97)	EP 1898725	(47)	21.11.2012	(97)	EP 1985303	(47)	21.11.2012
(97)	EP 1899062	(47)	21.11.2012	(97)	EP 1986608	(47)	21.11.2012
(97)	EP 1900489	(47)	21.11.2012	(97)	EP 1988812	(47)	21.11.2012
(97)	EP 1901642	(47)	21.11.2012	(97)	EP 1990598	(47)	21.11.2012
(97)	EP 1902076	(47)	21.11.2012	(97)	EP 1991329	(47)	21.11.2012
(97)	EP 1904356	(47)	21.11.2012	(97)	EP 1992023	(47)	21.11.2012
(97)	EP 1905684	(47)	21.11.2012	(97)	EP 1994539	(47)	21.11.2012
(97)	EP 1907135	(47)	21.11.2012	(97)	EP 1994572	(47)	21.11.2012
(97)	EP 1908680	(47)	21.11.2012	(97)	EP 1996122	(47)	21.11.2012
(97)	EP 1911812	(47)	21.11.2012	(97)	EP 1996672	(47)	21.11.2012
(97)	EP 1915875	(47)	21.11.2012	(97)	EP 1997290	(47)	21.11.2012
(97)	EP 1916456	(47)	21.11.2012	(97)	EP 1997454	(47)	21.11.2012
(97)	EP 1916853	(47)	21.11.2012	(97)	EP 1997638	(47)	21.11.2012
(97)	EP 1916869	(47)	21.11.2012	(97)	EP 1999602	(47)	21.11.2012
(97)	EP 1918150	(47)	21.11.2012	(97)	EP 2000920	(47)	21.11.2012
(97)	EP 1920287	(47)	21.11.2012	(97)	EP 2002429	(47)	21.11.2012
(97)	EP 1920288	(47)	21.11.2012	(97)	EP 2006152	(47)	21.11.2012
(97)	EP 1922336	(47)	21.11.2012	(97)	EP 2007236	(47)	21.11.2012
(97)	EP 1924399	(47)	21.11.2012	(97)	EP 2007677	(47)	21.11.2012
(97)	EP 1925140	(47)	21.11.2012	(97)	EP 2008615	(47)	21.11.2012
(97)	EP 1926616	(47)	21.11.2012	(97)	EP 2009446	(47)	21.11.2012
(97)	EP 1928337	(47)	21.11.2012	(97)	EP 2010374	(47)	21.11.2012
(97)	EP 1929177	(47)	21.11.2012	(97)	EP 2010626	(47)	21.11.2012
(97)	EP 1929297	(47)	21.11.2012	(97)	EP 2011319	(47)	21.11.2012
(97)	EP 1931274	(47)	21.11.2012	(97)	EP 2011552	(47)	21.11.2012
(97)	EP 1931418	(47)	21.11.2012	(97)	EP 2012320	(47)	21.11.2012
(97)	EP 1932128	(47)	21.11.2012	(97)	EP 2016200	(47)	21.11.2012
(97)	EP 1932417	(47)	21.11.2012	(97)	EP 2016574	(47)	21.11.2012
(97)	EP 1932669	(47)	21.11.2012	(97)	EP 2018072	(47)	21.11.2012
(97)	EP 1933675	(47)	21.11.2012	(97)	EP 2019006	(47)	21.11.2012
(97)	EP 1933754	(47)	21.11.2012	(97)	EP 2019820	(47)	21.11.2012
(97)	EP 1933776	(47)	21.11.2012	(97)	EP 2019949	(47)	21.11.2012
(97)	EP 1934236	(47)	21.11.2012	(97)	EP 2023162	(47)	21.11.2012
(97)	EP 1936052	(47)	21.11.2012	(97)	EP 2024045	(47)	21.11.2012
(97)	EP 1936821	(47)	21.11.2012	(97)	EP 2024905	(47)	21.11.2012
(97)	EP 1937276	(47)	21.11.2012	(97)	EP 2027054	(47)	21.11.2012
(97)	EP 1937810	(47)	21.11.2012	(97)	EP 2027463	(47)	21.11.2012
(97)	EP 1937822	(47)	21.11.2012	(97)	EP 2027470	(47)	21.11.2012
(97)	EP 1939095	(47)	21.11.2012	(97)	EP 2028731	(47)	21.11.2012
(97)	EP 1940452	(47)	21.11.2012	(97)	EP 2029260	(47)	21.11.2012
(97)	EP 1941180	(47)	21.11.2012	(97)	EP 2029285	(47)	21.11.2012
(97)	EP 1942755	(47)	21.11.2012	(97)	EP 2030021	(47)	21.11.2012
(97)	EP 1944902	(47)	21.11.2012	(97)	EP 2032156	(47)	21.11.2012
(97)	EP 1945576	(47)	21.11.2012	(97)	EP 2032299	(47)	21.11.2012
(97)	EP 1947144	(47)	21.11.2012	(97)	EP 2033336	(47)	21.11.2012
(97)	EP 1948549	(47)	21.11.2012	(97)	EP 2039085	(47)	21.11.2012
(97)	EP 1950340	(47)	21.11.2012	(97)	EP 2039452	(47)	21.11.2012
(97)	EP 1951129	(47)	21.11.2012	(97)	EP 2039971	(47)	21.11.2012
(97)	EP 1952951	(47)	21.11.2012	(97)	EP 2040823	(47)	21.11.2012
(97)	EP 1952960	(47)	21.11.2012	(97)	EP 2041176	(47)	21.11.2012
(97)	EP 1953921	(47)	21.11.2012	(97)	EP 2045265	(47)	21.11.2012
(97)	EP 1954753	(47)	21.11.2012	(97)	EP 2046023	(47)	21.11.2012
(97)	EP 1954812	(47)	21.11.2012	(97)	EP 2046670	(47)	21.11.2012
(97)	EP 1955617	(47)	21.11.2012	(97)	EP 2046823	(47)	21.11.2012
(97)	EP 1955618	(47)	21.11.2012	(97)	EP 2048177	(47)	21.11.2012
(97)	EP 1960600	(47)	21.11.2012	(97)	EP 2048891	(47)	21.11.2012
(97)	EP 1961212	(47)	21.11.2012	(97)	EP 2050260	(47)	21.11.2012
(97)	EP 1961751	(47)	21.11.2012	(97)	EP 2052176	(47)	21.11.2012
(97)	EP 1962742	(47)	21.11.2012	(97)	EP 2052484	(47)	21.11.2012
(97)	EP 1962788	(47)	21.11.2012	(97)	EP 2053701	(47)	21.11.2012
(97)	EP 1963120	(47)	21.11.2012	(97)	EP 2054093	(47)	21.11.2012
(97)	EP 1963914	(47)	21.11.2012	(97)	EP 2054188	(47)	21.11.2012
(97)	EP 1964570	(47)	21.11.2012	(97)	EP 2054387	(47)	21.11.2012
(97)	EP 1965084	(47)	21.11.2012	(97)	EP 2055055	(47)	21.11.2012
(97)	EP 1965105	(47)	21.11.2012	(97)	EP 2055187	(47)	21.11.2012
(97)	EP 1966658	(47)	21.11.2012	(97)	EP 2056018	(47)	21.11.2012
(97)	EP 1967799	(47)	21.11.2012	(97)	EP 2056132	(47)	21.11.2012
(97)	EP 1968780	(47)	21.11.2012	(97)	EP 2056489	(47)	21.11.2012
(97)	EP 1970292	(47)	21.11.2012	(97)	EP 2056680	(47)	21.11.2012
(97)	EP 1970302	(47)	21.11.2012	(97)	EP 2057064	(47)	21.11.2012
(97)	EP 1971490	(47)	21.11.2012	(97)	EP 2057177	(47)	21.11.2012
(97)	EP 1974091	(47)	21.11.2012	(97)	EP 2057257	(47)	21.11.2012
(97)	EP 1976935	(47)	21.11.2012	(97)	EP 2058320	(47)	21.11.2012
(97)	EP 1978711	(47)	21.11.2012	(97)	EP 2062995	(47)	21.11.2012
(97)	EP 1979912	(47)	21.11.2012	(97)	EP 2063270	(47)	21.11.2012

(97)	EP 2063957	(47)	21.11.2012	(97)	EP 2128011	(47)	21.11.2012
(97)	EP 2064375	(47)	21.11.2012	(97)	EP 2129370	(47)	21.11.2012
(97)	EP 2064675	(47)	21.11.2012	(97)	EP 2129390	(47)	21.11.2012
(97)	EP 2064964	(47)	21.11.2012	(97)	EP 2131364	(47)	21.11.2012
(97)	EP 2066288	(47)	21.11.2012	(97)	EP 2132073	(47)	21.11.2012
(97)	EP 2066924	(47)	21.11.2012	(97)	EP 2133613	(47)	21.11.2012
(97)	EP 2070191	(47)	21.11.2012	(97)	EP 2134058	(47)	21.11.2012
(97)	EP 2071869	(47)	21.11.2012	(97)	EP 2136005	(47)	21.11.2012
(97)	EP 2071917	(47)	21.11.2012	(97)	EP 2136848	(47)	21.11.2012
(97)	EP 2073669	(47)	21.11.2012	(97)	EP 2136943	(47)	21.11.2012
(97)	EP 2073702	(47)	21.11.2012	(97)	EP 2138388	(47)	21.11.2012
(97)	EP 2073770	(47)	21.11.2012	(97)	EP 2138453	(47)	21.11.2012
(97)	EP 2074108	(47)	21.11.2012	(97)	EP 2138500	(47)	21.11.2012
(97)	EP 2075896	(47)	21.11.2012	(97)	EP 2138744	(47)	21.11.2012
(97)	EP 2077002	(47)	21.11.2012	(97)	EP 2138794	(47)	21.11.2012
(97)	EP 2079917	(47)	21.11.2012	(97)	EP 2138943	(47)	21.11.2012
(97)	EP 2080199	(47)	21.11.2012	(97)	EP 2139772	(47)	21.11.2012
(97)	EP 2081612	(47)	21.11.2012	(97)	EP 2141996	(47)	21.11.2012
(97)	EP 2082222	(47)	21.11.2012	(97)	EP 2142434	(47)	21.11.2012
(97)	EP 2083162	(47)	21.11.2012	(97)	EP 2142757	(47)	21.11.2012
(97)	EP 2083919	(47)	21.11.2012	(97)	EP 2143635	(47)	21.11.2012
(97)	EP 2084154	(47)	21.11.2012	(97)	EP 2143718	(47)	21.11.2012
(97)	EP 2086836	(47)	21.11.2012	(97)	EP 2144406	(47)	21.11.2012
(97)	EP 2087115	(47)	21.11.2012	(97)	EP 2145105	(47)	21.11.2012
(97)	EP 2087351	(47)	21.11.2012	(97)	EP 2145469	(47)	21.11.2012
(97)	EP 2089212	(47)	21.11.2012	(97)	EP 2145476	(47)	21.11.2012
(97)	EP 2089536	(47)	21.11.2012	(97)	EP 2147826	(47)	21.11.2012
(97)	EP 2091191	(47)	21.11.2012	(97)	EP 2147938	(47)	21.11.2012
(97)	EP 2091202	(47)	21.11.2012	(97)	EP 2148300	(47)	21.11.2012
(97)	EP 2092797	(47)	21.11.2012	(97)	EP 2148474	(47)	21.11.2012
(97)	EP 2093276	(47)	21.11.2012	(97)	EP 2148479	(47)	21.11.2012
(97)	EP 2094802	(47)	21.11.2012	(97)	EP 2148842	(47)	21.11.2012
(97)	EP 2095242	(47)	21.11.2012	(97)	EP 2149515	(47)	21.11.2012
(97)	EP 2095746	(47)	21.11.2012	(97)	EP 2150092	(47)	21.11.2012
(97)	EP 2095887	(47)	21.11.2012	(97)	EP 2150269	(47)	21.11.2012
(97)	EP 2096609	(47)	21.11.2012	(97)	EP 2150381	(47)	21.11.2012
(97)	EP 2096989	(47)	21.11.2012	(97)	EP 2150472	(47)	21.11.2012
(97)	EP 2097427	(47)	21.11.2012	(97)	EP 2150621	(47)	21.11.2012
(97)	EP 2098862	(47)	21.11.2012	(97)	EP 2150732	(47)	21.11.2012
(97)	EP 2099142	(47)	21.11.2012	(97)	EP 2152418	(47)	21.11.2012
(97)	EP 2099261	(47)	21.11.2012	(97)	EP 2154818	(47)	21.11.2012
(97)	EP 2099791	(47)	21.11.2012	(97)	EP 2154892	(47)	21.11.2012
(97)	EP 2101839	(47)	21.11.2012	(97)	EP 2155162	(47)	21.11.2012
(97)	EP 2102191	(47)	21.11.2012	(97)	EP 2155844	(47)	21.11.2012
(97)	EP 2102348	(47)	21.11.2012	(97)	EP 2156219	(47)	21.11.2012
(97)	EP 2103097	(47)	21.11.2012	(97)	EP 2156541	(47)	21.11.2012
(97)	EP 2103098	(47)	21.11.2012	(97)	EP 2156570	(47)	21.11.2012
(97)	EP 2103183	(47)	21.11.2012	(97)	EP 2157312	(47)	21.11.2012
(97)	EP 2104588	(47)	21.11.2012	(97)	EP 2159232	(47)	21.11.2012
(97)	EP 2106335	(47)	21.11.2012	(97)	EP 2160050	(47)	21.11.2012
(97)	EP 2108396	(47)	21.11.2012	(97)	EP 2160494	(47)	21.11.2012
(97)	EP 2108647	(47)	21.11.2012	(97)	EP 2160962	(47)	21.11.2012
(97)	EP 2109283	(47)	21.11.2012	(97)	EP 2161315	(47)	21.11.2012
(97)	EP 2109837	(47)	21.11.2012	(97)	EP 2163716	(47)	21.11.2012
(97)	EP 2110259	(47)	21.11.2012	(97)	EP 2163818	(47)	21.11.2012
(97)	EP 2110373	(47)	21.11.2012	(97)	EP 2165223	(47)	21.11.2012
(97)	EP 2113353	(47)	21.11.2012	(97)	EP 2165352	(47)	21.11.2012
(97)	EP 2113799	(47)	21.11.2012	(97)	EP 2165496	(47)	21.11.2012
(97)	EP 2114522	(47)	21.11.2012	(97)	EP 2168836	(47)	21.11.2012
(97)	EP 2117128	(47)	21.11.2012	(97)	EP 2169662	(47)	21.11.2012
(97)	EP 2118174	(47)	21.11.2012	(97)	EP 2170275	(47)	21.11.2012
(97)	EP 2118355	(47)	21.11.2012	(97)	EP 2170828	(47)	21.11.2012
(97)	EP 2118551	(47)	21.11.2012	(97)	EP 2170877	(47)	21.11.2012
(97)	EP 2118872	(47)	21.11.2012	(97)	EP 2171261	(47)	21.11.2012
(97)	EP 2120042	(47)	21.11.2012	(97)	EP 2172282	(47)	21.11.2012
(97)	EP 2121144	(47)	21.11.2012	(97)	EP 2173398	(47)	21.11.2012
(97)	EP 2121772	(47)	21.11.2012	(97)	EP 2173425	(47)	21.11.2012
(97)	EP 2122104	(47)	21.11.2012	(97)	EP 2173611	(47)	21.11.2012
(97)	EP 2122364	(47)	21.11.2012	(97)	EP 2173980	(47)	21.11.2012
(97)	EP 2123382	(47)	21.11.2012	(97)	EP 2174018	(47)	21.11.2012
(97)	EP 2123657	(47)	21.11.2012	(97)	EP 2174050	(47)	21.11.2012
(97)	EP 2125328	(47)	21.11.2012	(97)	EP 2174199	(47)	21.11.2012
(97)	EP 2125350	(47)	21.11.2012	(97)	EP 2174542	(47)	21.11.2012
(97)	EP 2125706	(47)	21.11.2012	(97)	EP 2175095	(47)	21.11.2012
(97)	EP 2125727	(47)	21.11.2012	(97)	EP 2175111	(47)	21.11.2012
(97)	EP 2125907	(47)	21.11.2012	(97)	EP 2175357	(47)	21.11.2012
(97)	EP 2125982	(47)	21.11.2012	(97)	EP 2175951	(47)	21.11.2012
(97)	EP 2127960	(47)	21.11.2012	(97)	EP 2176286	(47)	21.11.2012

(97)	EP 2176896	(47)	21.11.2012	(97)	EP 2219583	(47)	21.11.2012
(97)	EP 2177347	(47)	21.11.2012	(97)	EP 2219772	(47)	21.11.2012
(97)	EP 2177744	(47)	21.11.2012	(97)	EP 2220709	(47)	21.11.2012
(97)	EP 2179161	(47)	21.11.2012	(97)	EP 2220970	(47)	21.11.2012
(97)	EP 2179341	(47)	21.11.2012	(97)	EP 2223478	(47)	21.11.2012
(97)	EP 2180017	(47)	21.11.2012	(97)	EP 2225307	(47)	21.11.2012
(97)	EP 2180092	(47)	21.11.2012	(97)	EP 2226201	(47)	21.11.2012
(97)	EP 2180153	(47)	21.11.2012	(97)	EP 2226657	(47)	21.11.2012
(97)	EP 2180977	(47)	21.11.2012	(97)	EP 2227371	(47)	21.11.2012
(97)	EP 2181028	(47)	21.11.2012	(97)	EP 2227888	(47)	21.11.2012
(97)	EP 2181579	(47)	21.11.2012	(97)	EP 2228310	(47)	21.11.2012
(97)	EP 2181900	(47)	21.11.2012	(97)	EP 2230275	(47)	21.11.2012
(97)	EP 2182827	(47)	21.11.2012	(97)	EP 2230926	(47)	21.11.2012
(97)	EP 2183490	(47)	21.11.2012	(97)	EP 2232001	(47)	21.11.2012
(97)	EP 2183581	(47)	21.11.2012	(97)	EP 2232070	(47)	21.11.2012
(97)	EP 2183871	(47)	21.11.2012	(97)	EP 2232950	(47)	21.11.2012
(97)	EP 2185674	(47)	21.11.2012	(97)	EP 2234193	(47)	21.11.2012
(97)	EP 2185938	(47)	21.11.2012	(97)	EP 2234523	(47)	21.11.2012
(97)	EP 2185946	(47)	21.11.2012	(97)	EP 2235002	(47)	21.11.2012
(97)	EP 2185961	(47)	21.11.2012	(97)	EP 2235410	(47)	21.11.2012
(97)	EP 2186425	(47)	21.11.2012	(97)	EP 2235560	(47)	21.11.2012
(97)	EP 2187098	(47)	21.11.2012	(97)	EP 2236710	(47)	21.11.2012
(97)	EP 2188072	(47)	21.11.2012	(97)	EP 2236804	(47)	21.11.2012
(97)	EP 2188074	(47)	21.11.2012	(97)	EP 2236863	(47)	21.11.2012
(97)	EP 2188277	(47)	21.11.2012	(97)	EP 2237280	(47)	21.11.2012
(97)	EP 2188546	(47)	21.11.2012	(97)	EP 2237353	(47)	21.11.2012
(97)	EP 2189452	(47)	21.11.2012	(97)	EP 2239444	(47)	21.11.2012
(97)	EP 2190601	(47)	21.11.2012	(97)	EP 2239598	(47)	21.11.2012
(97)	EP 2191006	(47)	21.11.2012	(97)	EP 2239657	(47)	21.11.2012
(97)	EP 2191178	(47)	21.11.2012	(97)	EP 2239986	(47)	21.11.2012
(97)	EP 2191677	(47)	21.11.2012	(97)	EP 2240314	(47)	21.11.2012
(97)	EP 2192381	(47)	21.11.2012	(97)	EP 2240336	(47)	21.11.2012
(97)	EP 2193372	(47)	21.11.2012	(97)	EP 2240472	(47)	21.11.2012
(97)	EP 2193649	(47)	21.11.2012	(97)	EP 2241183	(47)	21.11.2012
(97)	EP 2194608	(47)	21.11.2012	(97)	EP 2241418	(47)	21.11.2012
(97)	EP 2195124	(47)	21.11.2012	(97)	EP 2241677	(47)	21.11.2012
(97)	EP 2195312	(47)	21.11.2012	(97)	EP 2241755	(47)	21.11.2012
(97)	EP 2195365	(47)	21.11.2012	(97)	EP 2243304	(47)	21.11.2012
(97)	EP 2195505	(47)	21.11.2012	(97)	EP 2245174	(47)	21.11.2012
(97)	EP 2197252	(47)	21.11.2012	(97)	EP 2245330	(47)	21.11.2012
(97)	EP 2197309	(47)	21.11.2012	(97)	EP 2246765	(47)	21.11.2012
(97)	EP 2197514	(47)	21.11.2012	(97)	EP 2247589	(47)	21.11.2012
(97)	EP 2197552	(47)	21.11.2012	(97)	EP 2247990	(47)	21.11.2012
(97)	EP 2198436	(47)	21.11.2012	(97)	EP 2248177	(47)	21.11.2012
(97)	EP 2199509	(47)	21.11.2012	(97)	EP 2249740	(47)	21.11.2012
(97)	EP 2199674	(47)	21.11.2012	(97)	EP 2250115	(47)	21.11.2012
(97)	EP 2200782	(47)	21.11.2012	(97)	EP 2251063	(47)	21.11.2012
(97)	EP 2200848	(47)	21.11.2012	(97)	EP 2251436	(47)	21.11.2012
(97)	EP 2201062	(47)	21.11.2012	(97)	EP 2252184	(47)	21.11.2012
(97)	EP 2201237	(47)	21.11.2012	(97)	EP 2252589	(47)	21.11.2012
(97)	EP 2203180	(47)	21.11.2012	(97)	EP 2254908	(47)	21.11.2012
(97)	EP 2203263	(47)	21.11.2012	(97)	EP 2255052	(47)	21.11.2012
(97)	EP 2203902	(47)	21.11.2012	(97)	EP 2256430	(47)	21.11.2012
(97)	EP 2204388	(47)	21.11.2012	(97)	EP 2257134	(47)	21.11.2012
(97)	EP 2205509	(47)	21.11.2012	(97)	EP 2258239	(47)	21.11.2012
(97)	EP 2205605	(47)	21.11.2012	(97)	EP 2258563	(47)	21.11.2012
(97)	EP 2206023	(47)	21.11.2012	(97)	EP 2259007	(47)	21.11.2012
(97)	EP 2206495	(47)	21.11.2012	(97)	EP 2261171	(47)	21.11.2012
(97)	EP 2206804	(47)	21.11.2012	(97)	EP 2261552	(47)	21.11.2012
(97)	EP 2207444	(47)	21.11.2012	(97)	EP 2262705	(47)	21.11.2012
(97)	EP 2207866	(47)	21.11.2012	(97)	EP 2263361	(47)	21.11.2012
(97)	EP 2208546	(47)	21.11.2012	(97)	EP 2263546	(47)	21.11.2012
(97)	EP 2209566	(47)	21.11.2012	(97)	EP 2264106	(47)	21.11.2012
(97)	EP 2209599	(47)	21.11.2012	(97)	EP 2265463	(47)	21.11.2012
(97)	EP 2209720	(47)	21.11.2012	(97)	EP 2266316	(47)	21.11.2012
(97)	EP 2210007	(47)	21.11.2012	(97)	EP 2266383	(47)	21.11.2012
(97)	EP 2210468	(47)	21.11.2012	(97)	EP 2266834	(47)	21.11.2012
(97)	EP 2213178	(47)	21.11.2012	(97)	EP 2266912	(47)	21.11.2012
(97)	EP 2213471	(47)	21.11.2012	(97)	EP 2267419	(47)	21.11.2012
(97)	EP 2213956	(47)	21.11.2012	(97)	EP 2267754	(47)	21.11.2012
(97)	EP 2214433	(47)	21.11.2012	(97)	EP 2268784	(47)	21.11.2012
(97)	EP 2214676	(47)	21.11.2012	(97)	EP 2271138	(47)	21.11.2012
(97)	EP 2215313	(47)	21.11.2012	(97)	EP 2271415	(47)	21.11.2012
(97)	EP 2215346	(47)	21.11.2012	(97)	EP 2271927	(47)	21.11.2012
(97)	EP 2215820	(47)	21.11.2012	(97)	EP 2272320	(47)	21.11.2012
(97)	EP 2216304	(47)	21.11.2012	(97)	EP 2273914	(47)	21.11.2012
(97)	EP 2216775	(47)	21.11.2012	(97)	EP 2275225	(47)	21.11.2012
(97)	EP 2218624	(47)	21.11.2012	(97)	EP 2276043	(47)	21.11.2012

(97)	EP 2276797	(47)	21.11.2012	(97)	EP 2318445	(47)	21.11.2012
(97)	EP 2276813	(47)	21.11.2012	(97)	EP 2318892	(47)	21.11.2012
(97)	EP 2276973	(47)	21.11.2012	(97)	EP 2319326	(47)	21.11.2012
(97)	EP 2277374	(47)	21.11.2012	(97)	EP 2319718	(47)	21.11.2012
(97)	EP 2277522	(47)	21.11.2012	(97)	EP 2320758	(47)	21.11.2012
(97)	EP 2277631	(47)	21.11.2012	(97)	EP 2322244	(47)	21.11.2012
(97)	EP 2277820	(47)	21.11.2012	(97)	EP 2323512	(47)	21.11.2012
(97)	EP 2277929	(47)	21.11.2012	(97)	EP 2323995	(47)	21.11.2012
(97)	EP 2279088	(47)	21.11.2012	(97)	EP 2325102	(47)	21.11.2012
(97)	EP 2281137	(47)	21.11.2012	(97)	EP 2325355	(47)	21.11.2012
(97)	EP 2281194	(47)	21.11.2012	(97)	EP 2326781	(47)	21.11.2012
(97)	EP 2281638	(47)	21.11.2012	(97)	EP 2327902	(47)	21.11.2012
(97)	EP 2282268	(47)	21.11.2012	(97)	EP 2328144	(47)	21.11.2012
(97)	EP 2282984	(47)	21.11.2012	(97)	EP 2328876	(47)	21.11.2012
(97)	EP 2283378	(47)	21.11.2012	(97)	EP 2329159	(47)	21.11.2012
(97)	EP 2283453	(47)	21.11.2012	(97)	EP 2329245	(47)	21.11.2012
(97)	EP 2283682	(47)	21.11.2012	(97)	EP 2329546	(47)	21.11.2012
(97)	EP 2284080	(47)	21.11.2012	(97)	EP 2329584	(47)	21.11.2012
(97)	EP 2285199	(47)	21.11.2012	(97)	EP 2329960	(47)	21.11.2012
(97)	EP 2286688	(47)	21.11.2012	(97)	EP 2330041	(47)	21.11.2012
(97)	EP 2287006	(47)	21.11.2012	(97)	EP 2330658	(47)	21.11.2012
(97)	EP 2287025	(47)	21.11.2012	(97)	EP 2330993	(47)	21.11.2012
(97)	EP 2287031	(47)	21.11.2012	(97)	EP 2331428	(47)	21.11.2012
(97)	EP 2287638	(47)	21.11.2012	(97)	EP 2331584	(47)	21.11.2012
(97)	EP 2287868	(47)	21.11.2012	(97)	EP 2331803	(47)	21.11.2012
(97)	EP 2288540	(47)	21.11.2012	(97)	EP 2332240	(47)	21.11.2012
(97)	EP 2288616	(47)	21.11.2012	(97)	EP 2334381	(47)	21.11.2012
(97)	EP 2288900	(47)	21.11.2012	(97)	EP 2334478	(47)	21.11.2012
(97)	EP 2289420	(47)	21.11.2012	(97)	EP 2334567	(47)	21.11.2012
(97)	EP 2289578	(47)	21.11.2012	(97)	EP 2335506	(47)	21.11.2012
(97)	EP 2289769	(47)	21.11.2012	(97)	EP 2336704	(47)	21.11.2012
(97)	EP 2292454	(47)	21.11.2012	(97)	EP 2337293	(47)	21.11.2012
(97)	EP 2292906	(47)	21.11.2012	(97)	EP 2337436	(47)	21.11.2012
(97)	EP 2293249	(47)	21.11.2012	(97)	EP 2337717	(47)	21.11.2012
(97)	EP 2293577	(47)	21.11.2012	(97)	EP 2337804	(47)	21.11.2012
(97)	EP 2293578	(47)	21.11.2012	(97)	EP 2338421	(47)	21.11.2012
(97)	EP 2293694	(47)	21.11.2012	(97)	EP 2338574	(47)	21.11.2012
(97)	EP 2293927	(47)	21.11.2012	(97)	EP 2338606	(47)	21.11.2012
(97)	EP 2293952	(47)	21.11.2012	(97)	EP 2338716	(47)	21.11.2012
(97)	EP 2294907	(47)	21.11.2012	(97)	EP 2338727	(47)	21.11.2012
(97)	EP 2295311	(47)	21.11.2012	(97)	EP 2338805	(47)	21.11.2012
(97)	EP 2295477	(47)	21.11.2012	(97)	EP 2339325	(47)	21.11.2012
(97)	EP 2296209	(47)	21.11.2012	(97)	EP 2339933	(47)	21.11.2012
(97)	EP 2297933	(47)	21.11.2012	(97)	EP 2340150	(47)	21.11.2012
(97)	EP 2298669	(47)	21.11.2012	(97)	EP 2340352	(47)	21.11.2012
(97)	EP 2299057	(47)	21.11.2012	(97)	EP 2340703	(47)	21.11.2012
(97)	EP 2300319	(47)	21.11.2012	(97)	EP 2340946	(47)	21.11.2012
(97)	EP 2301757	(47)	21.11.2012	(97)	EP 2341464	(47)	21.11.2012
(97)	EP 2301823	(47)	21.11.2012	(97)	EP 2341600	(47)	21.11.2012
(97)	EP 2301844	(47)	21.11.2012	(97)	EP 2341660	(47)	21.11.2012
(97)	EP 2302380	(47)	21.11.2012	(97)	EP 2342767	(47)	21.11.2012
(97)	EP 2304295	(47)	21.11.2012	(97)	EP 2342963	(47)	21.11.2012
(97)	EP 2304901	(47)	21.11.2012	(97)	EP 2342968	(47)	21.11.2012
(97)	EP 2304942	(47)	21.11.2012	(97)	EP 2343212	(47)	21.11.2012
(97)	EP 2305425	(47)	21.11.2012	(97)	EP 2343331	(47)	21.11.2012
(97)	EP 2305473	(47)	21.11.2012	(97)	EP 2343859	(47)	21.11.2012
(97)	EP 2305868	(47)	21.11.2012	(97)	EP 2345502	(47)	21.11.2012
(97)	EP 2306257	(47)	21.11.2012	(97)	EP 2346128	(47)	21.11.2012
(97)	EP 2306404	(47)	21.11.2012	(97)	EP 2346415	(47)	21.11.2012
(97)	EP 2307115	(47)	21.11.2012	(97)	EP 2346713	(47)	21.11.2012
(97)	EP 2307302	(47)	21.11.2012	(97)	EP 2346923	(47)	21.11.2012
(97)	EP 2307624	(47)	21.11.2012	(97)	EP 2347967	(47)	21.11.2012
(97)	EP 2307690	(47)	21.11.2012	(97)	EP 2348338	(47)	21.11.2012
(97)	EP 2308635	(47)	21.11.2012	(97)	EP 2348427	(47)	21.11.2012
(97)	EP 2308695	(47)	21.11.2012	(97)	EP 2348810	(47)	21.11.2012
(97)	EP 2308697	(47)	21.11.2012	(97)	EP 2348904	(47)	21.11.2012
(97)	EP 2309071	(47)	21.11.2012	(97)	EP 2348933	(47)	21.11.2012
(97)	EP 2310734	(47)	21.11.2012	(97)	EP 2349773	(47)	21.11.2012
(97)	EP 2310879	(47)	21.11.2012	(97)	EP 2350733	(47)	21.11.2012
(97)	EP 2311062	(47)	21.11.2012	(97)	EP 2351143	(47)	21.11.2012
(97)	EP 2311101	(47)	21.11.2012	(97)	EP 2351950	(47)	21.11.2012
(97)	EP 2311625	(47)	21.11.2012	(97)	EP 2352290	(47)	21.11.2012
(97)	EP 2314114	(47)	21.11.2012	(97)	EP 2352936	(47)	21.11.2012
(97)	EP 2315053	(47)	21.11.2012	(97)	EP 2353866	(47)	21.11.2012
(97)	EP 2316111	(47)	21.11.2012	(97)	EP 2353914	(47)	21.11.2012
(97)	EP 2316551	(47)	21.11.2012	(97)	EP 2354172	(47)	21.11.2012
(97)	EP 2316742	(47)	21.11.2012	(97)	EP 2354359	(47)	21.11.2012
(97)	EP 2318259	(47)	21.11.2012	(97)	EP 2354482	(47)	21.11.2012

(97)	EP 2354585	(47)	21.11.2012	(97)	EP 2382369	(47)	21.11.2012
(97)	EP 2355210	(47)	21.11.2012	(97)	EP 2382742	(47)	21.11.2012
(97)	EP 2355552	(47)	21.11.2012	(97)	EP 2384623	(47)	21.11.2012
(97)	EP 2357278	(47)	21.11.2012	(97)	EP 2384731	(47)	21.11.2012
(97)	EP 2357608	(47)	21.11.2012	(97)	EP 2384942	(47)	21.11.2012
(97)	EP 2357674	(47)	21.11.2012	(97)	EP 2384963	(47)	21.11.2012
(97)	EP 2358285	(47)	21.11.2012	(97)	EP 2384970	(47)	21.11.2012
(97)	EP 2359131	(47)	21.11.2012	(97)	EP 2385483	(47)	21.11.2012
(97)	EP 2360084	(47)	21.11.2012	(97)	EP 2386011	(47)	21.11.2012
(97)	EP 2360091	(47)	21.11.2012	(97)	EP 2386267	(47)	21.11.2012
(97)	EP 2360157	(47)	21.11.2012	(97)	EP 2386416	(47)	21.11.2012
(97)	EP 2360303	(47)	21.11.2012	(97)	EP 2386501	(47)	21.11.2012
(97)	EP 2360977	(47)	21.11.2012	(97)	EP 2386802	(47)	21.11.2012
(97)	EP 2361281	(47)	21.11.2012	(97)	EP 2387300	(47)	21.11.2012
(97)	EP 2361689	(47)	21.11.2012	(97)	EP 2387916	(47)	21.11.2012
(97)	EP 2361694	(47)	21.11.2012	(97)	EP 2388604	(47)	21.11.2012
(97)	EP 2361776	(47)	21.11.2012	(97)	EP 2389056	(47)	21.11.2012
(97)	EP 2361866	(47)	21.11.2012	(97)	EP 2389133	(47)	21.11.2012
(97)	EP 2362008	(47)	21.11.2012	(97)	EP 2389166	(47)	21.11.2012
(97)	EP 2362121	(47)	21.11.2012	(97)	EP 2389299	(47)	21.11.2012
(97)	EP 2362204	(47)	21.11.2012	(97)	EP 2389498	(47)	21.11.2012
(97)	EP 2362489	(47)	21.11.2012	(97)	EP 2389860	(47)	21.11.2012
(97)	EP 2362542	(47)	21.11.2012	(97)	EP 2391023	(47)	21.11.2012
(97)	EP 2362743	(47)	21.11.2012	(97)	EP 2391226	(47)	21.11.2012
(97)	EP 2363057	(47)	21.11.2012	(97)	EP 2391227	(47)	21.11.2012
(97)	EP 2363617	(47)	21.11.2012	(97)	EP 2391248	(47)	21.11.2012
(97)	EP 2365163	(47)	21.11.2012	(97)	EP 2391465	(47)	21.11.2012
(97)	EP 2365959	(47)	21.11.2012	(97)	EP 2391996	(47)	21.11.2012
(97)	EP 2366553	(47)	21.11.2012	(97)	EP 2392229	(47)	21.11.2012
(97)	EP 2366920	(47)	21.11.2012	(97)	EP 2392496	(47)	21.11.2012
(97)	EP 2367853	(47)	21.11.2012	(97)	EP 2393131	(47)	21.11.2012
(97)	EP 2367975	(47)	21.11.2012	(97)	EP 2393293	(47)	21.11.2012
(97)	EP 2368391	(47)	21.11.2012	(97)	EP 2393408	(47)	21.11.2012
(97)	EP 2368758	(47)	21.11.2012	(97)	EP 2393670	(47)	21.11.2012
(97)	EP 2368867	(47)	21.11.2012	(97)	EP 2393675	(47)	21.11.2012
(97)	EP 2368879	(47)	21.11.2012	(97)	EP 2393679	(47)	21.11.2012
(97)	EP 2369183	(47)	21.11.2012	(97)	EP 2393680	(47)	21.11.2012
(97)	EP 2369581	(47)	21.11.2012	(97)	EP 2393978	(47)	21.11.2012
(97)	EP 2369702	(47)	21.11.2012	(97)	EP 2394049	(47)	21.11.2012
(97)	EP 2369781	(47)	21.11.2012	(97)	EP 2394457	(47)	21.11.2012
(97)	EP 2370258	(47)	21.11.2012	(97)	EP 2395876	(47)	21.11.2012
(97)	EP 2370278	(47)	21.11.2012	(97)	EP 2396049	(47)	21.11.2012
(97)	EP 2370281	(47)	21.11.2012	(97)	EP 2396659	(47)	21.11.2012
(97)	EP 2370322	(47)	21.11.2012	(97)	EP 2396926	(47)	21.11.2012
(97)	EP 2370477	(47)	21.11.2012	(97)	EP 2397179	(47)	21.11.2012
(97)	EP 2371164	(47)	21.11.2012	(97)	EP 2397437	(47)	21.11.2012
(97)	EP 2371238	(47)	21.11.2012	(97)	EP 2398836	(47)	21.11.2012
(97)	EP 2373460	(47)	21.11.2012	(97)	EP 2399005	(47)	21.11.2012
(97)	EP 2373601	(47)	21.11.2012	(97)	EP 2399016	(47)	21.11.2012
(97)	EP 2373613	(47)	21.11.2012	(97)	EP 2399262	(47)	21.11.2012
(97)	EP 2373953	(47)	21.11.2012	(97)	EP 2399331	(47)	21.11.2012
(97)	EP 2374050	(47)	21.11.2012	(97)	EP 2400186	(47)	21.11.2012
(97)	EP 2374062	(47)	21.11.2012	(97)	EP 2401552	(47)	21.11.2012
(97)	EP 2374374	(47)	21.11.2012	(97)	EP 2402278	(47)	21.11.2012
(97)	EP 2374378	(47)	21.11.2012	(97)	EP 2403986	(47)	21.11.2012
(97)	EP 2374562	(47)	21.11.2012	(97)	EP 2404632	(47)	21.11.2012
(97)	EP 2374629	(47)	21.11.2012	(97)	EP 2404817	(47)	21.11.2012
(97)	EP 2374748	(47)	21.11.2012	(97)	EP 2405040	(47)	21.11.2012
(97)	EP 2375381	(47)	21.11.2012	(97)	EP 2405825	(47)	21.11.2012
(97)	EP 2375886	(47)	21.11.2012	(97)	EP 2405887	(47)	21.11.2012
(97)	EP 2376009	(47)	21.11.2012	(97)	EP 2406029	(47)	21.11.2012
(97)	EP 2376762	(47)	21.11.2012	(97)	EP 2406077	(47)	21.11.2012
(97)	EP 2376791	(47)	21.11.2012	(97)	EP 2406159	(47)	21.11.2012
(97)	EP 2376803	(47)	21.11.2012	(97)	EP 2406423	(47)	21.11.2012
(97)	EP 2376963	(47)	21.11.2012	(97)	EP 2408541	(47)	21.11.2012
(97)	EP 2377793	(47)	21.11.2012	(97)	EP 2408972	(47)	21.11.2012
(97)	EP 2378524	(47)	21.11.2012	(97)	EP 2410572	(47)	21.11.2012
(97)	EP 2378586	(47)	21.11.2012	(97)	EP 2410945	(47)	21.11.2012
(97)	EP 2378833	(47)	21.11.2012	(97)	EP 2411573	(47)	21.11.2012
(97)	EP 2379362	(47)	21.11.2012	(97)	EP 2412205	(47)	21.11.2012
(97)	EP 2379918	(47)	21.11.2012	(97)	EP 2412254	(47)	21.11.2012
(97)	EP 2380748	(47)	21.11.2012	(97)	EP 2412698	(47)	21.11.2012
(97)	EP 2380789	(47)	21.11.2012	(97)	EP 2414029	(47)	21.11.2012
(97)	EP 2381430	(47)	21.11.2012	(97)	EP 2414388	(47)	21.11.2012
(97)	EP 2381438	(47)	21.11.2012	(97)	EP 2415370	(47)	21.11.2012
(97)	EP 2381949	(47)	21.11.2012	(97)	EP 2415556	(47)	21.11.2012
(97)	EP 2382009	(47)	21.11.2012	(97)	EP 2415791	(47)	21.11.2012
(97)	EP 2382065	(47)	21.11.2012	(97)	EP 2416689	(47)	21.11.2012

(97)	EP 2416924	(47)	21.11.2012
(97)	EP 2417295	(47)	21.11.2012
(97)	EP 2418032	(47)	21.11.2012
(97)	EP 2419559	(47)	21.11.2012
(97)	EP 2422010	(47)	21.11.2012
(97)	EP 2422663	(47)	21.11.2012
(97)	EP 2423049	(47)	21.11.2012
(97)	EP 2427066	(47)	21.11.2012
(97)	EP 2428722	(47)	21.11.2012
(97)	EP 2429027	(47)	21.11.2012
(97)	EP 2431263	(47)	21.11.2012
(97)	EP 2432197	(47)	21.11.2012
(97)	EP 2432942	(47)	21.11.2012
(97)	EP 2434192	(47)	21.11.2012
(97)	EP 2437323	(47)	21.11.2012
(97)	EP 2438833	(47)	21.11.2012
(97)	EP 2442537	(47)	21.11.2012
(97)	EP 2442662	(47)	21.11.2012
(97)	EP 2443724	(47)	21.11.2012
(97)	EP 2445316	(47)	21.11.2012
(97)	EP 2445570	(47)	21.11.2012
(97)	EP 2445571	(47)	21.11.2012
(97)	EP 2448067	(47)	21.11.2012
(97)	EP 2468197	(47)	21.11.2012
(97)	EP 2476796	(47)	21.11.2012

## Zveřejněné překlady evropských patentových spisů

U následujících udělených evropských patentů s účinky pro Českou republiku byl majitelem předložen překlad patentového spisu do českého jazyka (§ 35c odst. 2 až 4 zákona č. 527/1990 Sb., v platném znění). Údaje jsou řazeny vzestupně podle čísel evropských patentů.

(97)	<b>EP 1376621</b>	(96)	04292158.5
(47)	08.08.2012	(73)	COMPAGNIE PLASTIC OMNIUM, 69007 Lyon, FR
(97)	02.01.2004	(72)	Montanvert, Pierre, 69100 Villeurbanne, FR
(51)	<b>H01B 17/00</b> (2006.01)		Roussel, Thierry, 52500 Fayl La Foret, FR
(96)	26.06.2003		Fayt, Arnold, 01640 Jujurieux, FR
(96)	03396065.9	(54)	<b>Práh karoserie pro motorové vozidlo</b>
(73)	ABB Technology AG, 8050 Zürich, CH	(32)	11.09.2003
(72)	Mähönen, Pentti, 65320 Vaasa, FI	(31)	0310698
(54)	<b>Izolátor</b>	(33)	FR
(32)	28.06.2002	(74)	Rott, Růžička & Guttmann Patentové, známkové a advokátní kanceláře, Ing. Ivana Menšíková, Vinohradská 37, Praha 2, 12000
(31)	20021294		
(33)	FI		
(74)	Společná advokátní kancelář Všečeka Zelený Švorčík Kalenský a partneři, JUDr. Michal Havlík, Hálkova 2, Praha 2, 12000		
(97)	<b>EP 1470352</b>	(97)	<b>EP 1529088</b>
(47)	26.09.2012	(47)	29.08.2012
(97)	07.08.2003	(97)	19.02.2004
(51)	<b>A61M 39/04</b> (2006.01)	(51)	<b>C09K 5/20</b> (2006.01)
(51)	<b>F16K 15/18</b> (2006.01)		<b>C23F 11/12</b> (2006.01)
(96)	27.12.2002	(96)	01.08.2003
(96)	02794463.6	(96)	03784149.1
(73)	HALKEY-ROBERTS CORPORATION, St. Petersburg, 33716, FL, US	(73)	BASF SE, 67056 Ludwigshafen, DE
(72)	MILLER, Pavel, T., St Petersburg, FL 33708, US	(72)	WENDEROTH, Bernd, 69488 Birkenau, DE
(54)	<b>Zářezový typ vytíratelného ventilu</b>		FERNANDEZ-GONZALEZ, Monica, 69121 Heidelberg, DE
(32)	31.01.2002, 21.08.2002		DAMBACH, Stefan, 67454 Hassloch, DE
(31)	353711 P, 224887		MACHETANZ, Ludwina, 67069 Ludwigshafen, DE
(33)	US, US		NITZSCHKE, Uwe, 67071 Ludwigshafen, DE
(86)	PCT/US2002/041843	(54)	<b>Glykolů prosté vodné nemrznoucí ochranné prostředky, které obsahují soli dikarboxylových kyselin</b>
(87)	WO 2003/064907	(32)	02.08.2002
(74)	KANIA, SEDLÁK, SMOLA Patentová a známková kancelář, Ing. Jiří Malůšek, Mendlovo nám. 1a, Brno, 60300	(31)	10235477
		(33)	DE
		(86)	PCT/EP2003/008561
		(87)	WO 2004/015023
		(74)	Společná advokátní kancelář Všečeka Zelený Švorčík Kalenský a partneři, JUDr. Otakar Švorčík, Hálkova 2, Praha 2, 12000
(97)	<b>EP 1514769</b>	(97)	<b>EP 1546664</b>
(47)	01.08.2012	(47)	11.07.2012
(97)	16.03.2005	(97)	25.03.2004
(51)	<b>B62D 25/20</b> (2006.01)		
(51)	<b>B62D 21/15</b> (2006.01)		
(96)	08.09.2004		

- (51) **G01F 15/02** (2006.01)  
**G01F 15/00** (2006.01)  
**G01F 1/26** (2006.01)
- (96) 04.09.2003  
(96) 03795187.8
- (73) A.R.I. Flow Control Accessories Ltd., 12932 D.N. Ramat Hagolan, IL
- (72) ZAKAI, Avraham, 30900 Zichron Yaakov, IL  
BAR-OR, Jonathan, 15120 Jordan Valley, IL
- (54) **Způsob provedení běžného průtokoměru vhodného pro měření také extrémně nízké průtokové rychlosti**
- (32) 12.09.2002  
(31) 15174802  
(33) IL  
(86) PCT/IL2003/000727  
(87) WO 2004/025229  
(74) PATENTSERVIS Praha a.s., Na Podkovce 281/10, Praha 4, 14700
- 
- (97) **EP 1553966**  
(47) 01.08.2012  
(97) 15.04.2004
- (51) **A61K 38/00** (2006.01)  
**A61K 39/00** (2006.01)  
**A61K 39/12** (2006.01)  
**A61K 48/00** (2006.01)  
**C12N 15/86** (2006.01)  
**C07K 14/025** (2006.01)
- (96) 02.10.2003  
(96) 03774615.3
- (73) Wyeth Holdings Corporation, Madison, NJ 07940, US  
SMITH, Larry, San Diego, CA 92127, US  
CASSETTI, Maria, Cristina, Potomac, MD 20854, US  
PULLEN, Jeffrey K., Pearl River NY 10965, US  
MCELHINEY, Susan P., N.Y. 10931, US
- (54) **Fúzní peptidy obsahující polypeptidy humánního papilomaviru E7 a E6 a imunogenní kompozice na jejich bázi**
- (32) 03.10.2002  
(31) 415929 P  
(33) US  
(86) PCT/US2003/031726  
(87) WO 2004/030636  
(74) Čermák a spol., JUDr. Karel Čermák, Elišky Peškové 15/735, Praha 5, 15000
- 
- (97) **EP 1568663**  
(47) 15.08.2012  
(97) 31.08.2005
- (51) **C03B 9/193** (2006.01)
- (96) 16.11.2004  
(96) 04027162.9
- (73) Heye International GmbH, 31683 Obernkirchen, DE  
Schneider, Wilhelm, 31749 Auetal, DE
- (54) **Předtvarovací stanice lisofoukacího tvarovacího stroje na sklo**
- (32) 28.02.2004  
(31) 202004003097 U  
(33) DE  
(74) Společná advokátní kancelář Všetečka Zelený Švorčík Kalenský a partneři, JUDr. Michal Havlík, Hálkova 2, Praha 2, 12000
- 
- (97) **EP 1576132**  
(47) 15.08.2012  
(97) 26.02.2004
- (51) **C07K 14/00** (2006.01)
- (96) 15.08.2003  
(96) 03788558.9
- (73) Agensys, Inc., Santa Monica, CA 90404, US
- (72) CHALLITA-EID, Pia, M., Encino, CA 91436, US  
FARIS, Mary, Los Angeles, CA 90077, US  
RAITANO, Arthur, B., Los Angeles, CA 90066, US  
JAKOBOVITS, Aya, Beverly Hills, CA 90210, US  
GE, Wangmao, Culver City, CA 90230, US
- (54) **Nukleové kyseliny nazvané 273P4B7 a jejich použití při detekci nádoru**
- (32) 16.08.2002, 01.11.2002  
(31) 404306 P, 423290 P  
(33) US, US  
(86) PCT/US2003/025665  
(87) WO 2004/016762  
(74) PATENTSERVIS Praha a.s., Na Podkovce 281/10, Praha 4, 14700
- 
- (97) **EP 1611112**  
(47) 22.08.2012  
(97) 26.08.2004
- (51) **C07D 261/08** (2006.01)  
**C07D 413/04** (2006.01)  
**C07D 413/10** (2006.01)  
**C07D 417/04** (2006.01)  
**C07D 261/10** (2006.01)  
**C07D 495/04** (2006.01)  
**A61P 35/00** (2006.01)
- (96) 09.02.2004  
(96) 04709273.9
- (73) Vernalis (R&D) Limited, Berkshire RG41 5RD, GB  
Cancer Research Technology Limited, London WC2A 3NL, GB  
The Institute of Cancer Research, London SW7 3RP, GB
- (72) DRYSDALE, Martin, James, Vernalis (Cambridge) Ltd, Abington, Cambridge CB1 6GB, GB  
DYMOCK, Brian, William, Vernalis (Cambridge) Ltd, Abington, Cambridge CB1 6GB, GB  
FINCH, Harry, Vernalis (Cambridge) Ltd, Abington, Cambridge CB1 6GB, GB  
WEBB, Paul, Vernalis (Cambridge) Ltd, Abington, Cambridge CB1 6GB, GB  
MCDONALD, Edward, The Institute of Cancer Research, London SW7 3RP, GB  
JAMES, Karen E., The Institute of Cancer Research, London SW7 3RP, GB  
CHEUNG, Kwai M., The Institute of Cancer Research, London SW7 3RP, GB  
MATHEWS, Thomas P., The Inst. of Cancer Research, London SW7 3RP, GB
- (54) **ISOXAZOLOVÉ SLOUČENINY JAKO INHIBITORY PROTEINŮ TEPELNÉHO ŠOKU**
- (32) 11.02.2003, 21.03.2003, 13.06.2003  
(31) 0303105, 0306560, 0313751  
(33) GB, GB, GB  
(86) PCT/GB2004/000506  
(87) WO 2004/072051  
(74) Společná advokátní kancelář Všetečka Zelený Švorčík Kalenský a partneři, JUDr. Michal Havlík, Hálkova 2, Praha 2, 12000
- 
- (97) **EP 1622770**  
(47) 15.08.2012  
(97) 18.11.2004
- (51) **B41F 33/00** (2006.01)  
**B41F 33/14** (2006.01)
- (96) 06.05.2004  
(96) 04731376.2
- (73) Windmöller & Hölscher KG, 49525 Lengerich, DE  
KRÜMPELMANN, Martin, 49525 Lengerich, DE  
LODDENKÖTTER, Manfred, 49477 Ibbenbüren, DE
- (54) **Vícebarevný rotační tiskový stroj**
- (32) 07.05.2003  
(31) 10320205  
(33) DE  
(86) PCT/EP2004/005127

(87) WO 2004/098890  
(74) Společná advokátní kancelář Všeťečka Zelený Švorčík  
Kalenský a partneři, JUDr. Michal Havlík, Hálkova 2,  
Praha 2, 12000

(97) **EP 1639013**  
(47) 12.09.2012  
(97) 13.01.2005  
(51) **C07K 16/28** (2006.01)  
**G01N 33/52** (2006.01)  
(96) 01.07.2004  
(96) 04744115.9  
(73) Innate Pharma, 13009 Marseille, FR  
Universita di Genova, 16132 Genova, IT  
(72) MORETTA, Alessandro, I-16133 Genova, IT  
DELLA CHIESA, Mariella, I-16038 Santa Margherita  
Ligure, IT  
(54) **Pan-kir2dl nk-receptorové protilátky a jejich použití v  
diagnostice a terapii**  
(32) 02.07.2003, 19.02.2004  
(31) 483894 P, 545471 P  
(33) US, US  
(86) PCT/IB2004/002464  
(87) WO 2005/003172  
(74) PATENTSERVIS Praha a.s., Na Podkovce 281/10, Praha  
4, 14700

(97) **EP 1643110**  
(47) 07.11.2012  
(97) 20.01.2005  
(51) **F02D 41/18** (2006.01)  
**F02D 41/04** (2006.01)  
**F02D 23/00** (2006.01)  
(96) 22.06.2004  
(96) 04746556.2  
(73) TOYOTA JIDOSHA KABUSHIKI KAISHA, Aichi 471-  
8571, JP  
(72) IRISAWA, Yasuyuki, c/o Toyota Jidosha K. K., Toyota-  
shi, Aichi 471-8571, JP  
(54) **Motor s vnitřním spalováním**  
(32) 09.07.2003  
(31) 2003194353  
(33) JP  
(86) PCT/JP2004/009087  
(87) WO 2005/005811  
(74) Rott, Růžička & Guttman Patentové, známkové a  
advokátní kanceláře, JUDr. Ing. Miloslav Hainz,  
Vinohradská 37, Praha 2, 12000

(97) **EP 1651715**  
(47) 15.08.2012  
(97) 03.02.2005  
(51) **C08K 3/22** (2006.01)  
**B65D 1/02** (2006.01)  
(96) 14.07.2004  
(96) 04786067.1  
(73) Colormatrix Corporation, Cleveland, OH 44114, US  
(72) RULE, Mark, Atlanta, GA 30341, US  
(54) **Způsob pro snížení aldehydového obsahu polyesterů**  
(32) 17.07.2003  
(31) 621636  
(33) US  
(86) PCT/US2004/022680  
(87) WO 2005/010088  
(74) TRAPLOVÁ HAKR KUBÁT Advokátní a patentová  
kancelář, Ing. Eduard Hakr, Přístavní 24, Praha 7, 17000

(97) **EP 1656370**  
(47) 15.08.2012  
(97) 03.03.2005

(51) **C07D 413/00** (2006.01)  
(96) 02.06.2004  
(96) 04776193.7  
(73) Rib-X Pharmaceuticals, Inc., New Haven, 06511  
Connecticut, US  
(72) ZHOU, Jiacheng, Hockessin, DE 19707, US  
BHATTACHARJEE, Ashoke, West Haven, CT 06516,  
US  
CHEN, Shili, Cheshire, CT 06410, US  
CHEN, Yi, Cheshire, CT 06410, US  
FARMER, Jay, J., New Haven, CT 06511, US  
GOLDBERG, Joel, A., Milford, CT 06460, US  
HANSELMANN, Roger, Branford, CT 06405, US  
LOU, Rongliang, Hamden, CT 06518, US  
ORBIN, Alia, New Haven, CT 06515, US  
OYELERE, Adegboyega, K., Hamden, CT 06518, US  
SALVINO, Joseph, M., Branford, CT 06405, US  
SPRINGER, Dane, M., Yardley, PA 19067, US  
TRAN, Jennifer, Guilford, CT 06437, US  
WANG, Deping, West Haven, CT 06516, US  
WU, Yusheng, Lebanon, NJ 08833, US  
(54) **Biarylheterocyklické sloučeniny a způsoby jejich  
výroby a použití**  
(32) 03.06.2003, 03.06.2003, 29.07.2003, 15.12.2003,  
19.12.2003  
(31) 475430 P, 475453 P, 490855 P, 529731 P, 531584 P  
(33) US, US, US, US, US  
(86) PCT/US2004/017101  
(87) WO 2005/019211  
(74) KANIA SEDLÁK SMOLA Patentová kancelář, Mgr.  
Martina Dvořáková, Mendlovo nám. 1a, Brno, 60300

(97) **EP 1678314**  
(47) 05.09.2012  
(97) 06.05.2005  
(51) **C12N 15/81** (2006.01)  
**C07K 16/00** (2006.01)  
(96) 22.10.2004  
(96) 04796313.7  
(73) Keck Graduate Institute, Claremont, CA 91711, US  
ALDER BIOPHARMACEUTICALS, INC., Bothell, WA  
98011, US  
(72) CREGG, James M., Claremont, CA 91711, US  
LATHAM, John, Seattle, WA 98119, US  
LITTON, Mark, Seattle, WA 98119, US  
SCHATZMAN, Randall, Redmond, WA 98053, US  
TOLSTORUKOV, Ilya I., Claremont, CA 91711, US  
(54) **Způsob syntézy heteromultimerních polypeptidů v  
kvasinkách za použití haploidní párovací strategie**  
(32) 22.10.2003  
(31) 513876 P  
(33) US  
(86) PCT/US2004/035302  
(87) WO 2005/040395  
(74) A. Holas & partner Patentová a známková kancelář, Ing.  
Mgr. Hana Holasová, Křížová 4/105, Brno, 60300

(97) **EP 1680637**  
(47) 22.08.2012  
(97) 31.03.2005  
(51) **F26B 17/12** (2006.01)  
**F26B 25/12** (2006.01)  
**F23K 1/04** (2006.01)  
**C10F 5/00** (2006.01)  
(96) 24.09.2004  
(96) 04761354.2  
(73) ECT Coldry Pty Ltd, Melbourne, VIC 3000, AU  
(72) WILSON, David, Newport, Victoria 3015, AU  
(54) **Sušička, způsob sušení a sušící strojní zařízení**  
(32) 25.09.2003  
(31) 2003905237  
(33) AU  
(86) PCT/AU2004/001319  
(87) WO 2005/028977



(74) PATENTSERVIS Praha a.s., Na Podkovce 281/10, Praha 4, 14700	(97) <b>EP 1727782</b>
	(47) 22.08.2012
	(97) 06.10.2005
(97) <b>EP 1682446</b>	(51) <b>C07C 213/02</b> (2006.01)
(47) 22.08.2012	<b>C07D 295/08</b> (2006.01)
(97) 09.06.2005	<b>C07D 211/46</b> (2006.01)
(51) <b>C01B 25/45</b> (2006.01)	<b>C07C 215/82</b> (2006.01)
<b>H01M 4/58</b> (2010.01)	<b>C07C 215/76</b> (2006.01)
<b>H01M 4/02</b> (2006.01)	(96) 25.03.2005
(96) 14.11.2004	(96) 05727512.5
(96) 04803141.3	(73) OTSUKA PHARMACEUTICAL CO., LTD., Tokyo 101-8535, JP
(73) Süd-Chemie IP GmbH & Co. KG, 80333 München, DE	(72) KIYOKAWA, Hiroshi, Nara 6310825, JP
(72) NUSPL, Gerhard, 85659 Forstern, DE	AKI, Shinji, Itano-gun, Tokushima 7790118, JP
WIMMER, Lucia, 84034 Landshut, DE	(54) <b>Způsob výroby aminofenolových sloučenin</b>
EISGRUBER, Max, 84079 Bruckberg, DE	(32) 25.03.2004
(54) <b>Lithiumkovové fosforečnany, způsob jejich výroby a jejich použití jako elektrodového materiálu</b>	(31) 2004089652
(32) 14.11.2003	(33) JP
(31) 10353266	(86) PCT/JP2005/006408
(33) DE	(87) WO 2005/092832
(86) PCT/EP2004/012911	(74) PATENTSERVIS Praha a.s., Na Podkovce 281/10, Praha 4, 14700
(87) WO 2005/051840	
(74) KOREJZOVÁ & SPOL., v.o.s., JUDr. Petra Korejzová, Korunní 810/104 E, Praha 10, 10100	(97) <b>EP 1750529</b>
	(47) 29.08.2012
	(97) 15.12.2005
(97) <b>EP 1685350</b>	(51) <b>A24B 15/24</b> (2006.01)
(47) 11.07.2012	<b>A24B 15/14</b> (2006.01)
(97) 09.06.2005	<b>A24B 15/12</b> (2006.01)
(51) <b>F23D 14/02</b> (2006.01)	(96) 27.04.2005
<b>C10G 9/20</b> (2006.01)	(96) 05739814.1
<b>B01J 19/00</b> (2006.01)	(73) Brown & Williamson Holdings, Inc., Wilmington, DE 19803, US
(96) 17.11.2004	(72) MUA, John-Paul, North Carolina 27006, US
(96) 04811131.4	(54) <b>Tabákový filtr s nízkým obsahem dusíku</b>
(73) Lummus Technology Inc., Bloomfield NJ 07003-3096, US	(32) 27.05.2004
(72) PLATVOET, Erwin, M., J., CH-5301 Siggenthal Station, CH	(31) 855925
GARTSIDE, Robert, John, Summit, NJ 07901, US	(33) US
PONZI, Peter, Robert, Randolph, NJ 07869, US	(86) PCT/US2005/014477
CHAPMAN, Paul, Windsor, CT 06095, US	(87) WO 2005/117619
MCCARTHY, Frank, D., Wayne, NJ 07470, US	(74) Čermák a spol., JUDr. Karel Čermák, Elišky Peškové 15/735, Praha 5, 15000
(54) <b>Pyrolyzní pec</b>	
(32) 19.11.2003	
(31) 717087	
(33) US	
(86) PCT/US2004/038306	(97) <b>EP 1802334</b>
(87) WO 2005/052445	(47) 29.08.2012
(74) Rott, Růžička & Guttman Patentové, známkové a advokátní kanceláře, Ing. Václav Krmenčík, Vinohradská 37, Praha 2, 12000	(97) 04.05.2006
	(51) <b>A61K 39/00</b> (2006.01)
	(96) 21.10.2005
	(96) 05816281.9
	(73) Genentech, Inc., South San Francisco CA 94080-4990, US
	(72) SHAMS, Naveed, Danville, CA 94506, US
	(54) <b>Způsob léčení nitroočních neovaskulárních onemocnění</b>
	(32) 21.10.2004
	(31) 621209 P
	(33) US
	(86) PCT/US2005/038006
	(87) WO 2006/047325
	(74) KOREJZOVÁ & SPOL., v.o.s., JUDr. Petra Korejzová, Korunní 810/104 E, Praha 10, 10100
(97) <b>EP 1699975</b>	
(47) 19.09.2012	
(97) 07.07.2005	
(51) <b>D21F 1/00</b> (2006.01)	
<b>D21F 7/10</b> (2006.01)	
(96) 06.12.2004	
(96) 04813130.4	
(73) ALBANY INTERNATIONAL CORP., Albany, New York 12204, US	
(72) O'CONNOR, Joseph, G., Hopedale, MA 01747, US	
LASKORSKI, Victor, P., N. Attleborough, MA 02760, US	
(54) <b>Způsob a zařízení pro vytváření spojení v papírenské textilii a papírenská textilie se spojením</b>	(97) <b>EP 1828196</b>
(32) 10.12.2003	(47) 17.10.2012
(31) 732117	(97) 29.06.2006
(33) US	(51) <b>C07D 491/22</b> (2006.01)
(86) PCT/US2004/040763	(96) 16.12.2005
(87) WO 2005/061784	(96) 05849781.9
(74) Společná advokátní kancelář Vsetečka Zelený Švorčík Kalenský a partneři, JUDr. Michal Havlík, Hálkova 2, Praha 2, 12000	(73) SIGMA-TAU Industrie Farmaceutiche Riunite S.p.A., 00144 Roma, IT

- (72) CARMINATI, Paolo, I-00144 Rome, IT  
TINTI, Maria Ornella, I-00144 Rome, IT  
MARZI, Mauro, I-00144 Rome, IT  
GIORGI, Fabrizio, I-00144 Rome, IT  
CABRI, Walter, I-20090 Rodano (mi), IT  
ALPEGIANI, Marco, I-20090 Rodano (mi), IT  
VERGANI, Domenico, I-20090 Rodano (mi), IT  
GHETTI, Paolo, I-20090 Rodano (mi), IT  
(54) **Stereoselektivní postup a krystalické formy camptothecinu**  
(32) 21.12.2004  
(31) 04030246  
(33) EP  
(86) PCT/EP2005/056849  
(87) WO 2006/067092  
(74) INPARTNERS GROUP, Ing. Bc. Ivan Lukšíček, Lidická 51/707, Brno, 60200

- (97) **EP 1883567**  
(47) 12.09.2012  
(97) 23.11.2006  
(51) **B61L 5/10** (2006.01)  
**E01B 7/22** (2006.01)  
(96) 10.05.2006  
(96) 06721248.0  
(73) voestalpine HYTRONICS GmbH, 8740 Zeltweg, AT  
(72) ACHLEITNER, Herbert, 8740 Zeltweg, AT  
MEIEREGGER, Martin, 8650 Kindberg, AT  
OBERHOFFNER, Wolfgang, 8740 Zeltweg, AT  
(54) **Zařízení pro testování koncových poloh pohyblivých dílů kolejničové výhybky**  
(32) 18.05.2005  
(31) 8472005  
(33) AT  
(86) PCT/AT2006/000192  
(87) WO 2006/122338  
(74) PATENTSERVIS Praha a.s., Na Podkovce 281/10, Praha 4, 14700

- (97) **EP 1893385**  
(47) 22.08.2012  
(97) 28.12.2006  
(51) **B24B 57/00** (2006.01)  
**B01D 21/00** (2006.01)  
**B01D 3/00** (2006.01)  
**B01D 21/26** (2006.01)  
**B01J 39/04** (2006.01)  
**B01J 41/04** (2006.01)  
**B24B 55/12** (2006.01)  
**B28D 5/00** (2006.01)  
(96) 16.06.2006  
(96) 06766344.3  
(73) SIC Processing GmbH, 92242 Hirschau, DE  
(72) FRAGIACOMO, Guido, I-28100 Novara, IT  
(54) **Způsob a zařízení pro úpravu vyčerpaných abrazivních suspenzí pro získání jejich znovu použitelných složek**  
(32) 24.06.2005  
(31) RM20050329  
(33) IT  
(86) PCT/IT2006/000461  
(87) WO 2006/137098  
(74) Společná advokátní kancelář Všetečka Zelený Švorčík Kalenský a partneři, JUDr. Michal Havlík, Hálkova 2, Praha 2, 12000

- (97) **EP 1906783**  
(47) 12.09.2012  
(97) 25.01.2007  
(51) **A43B 13/18** (2006.01)  
**A43B 13/12** (2006.01)  
(96) 19.07.2006  
(96) 06765024.2

- (73) Inveight Limited, Crook County Durham DL15 8RA, GB  
(72) EDY, Wayne Inveight Limited, County Durham DL13 3AW, GB  
REES, Philip Inveight Limited, County Durham DL13 3AW, GB  
JORDISON, Graham Inveight Limited, County Durham DL13 3AW, GB  
(54) **Podešev boty**  
(32) 20.07.2005  
(31) 0514846  
(33) GB  
(86) PCT/GB2006/002691  
(87) WO 2007/010253  
(74) TRAPLOVÁ HAKR KUBÁT Advokátní a patentová kancelář, Ing. Eduard Hakr, Přístavní 24, Praha 7, 17000

- (97) **EP 1954699**  
(47) 19.09.2012  
(97) 31.05.2007  
(51) **C07D 475/06** (2006.01)  
**C07D 475/08** (2006.01)  
**C07D 487/04** (2006.01)  
**A61K 31/495** (2006.01)  
**A61P 35/00** (2006.01)  
(96) 20.11.2006  
(96) 06808609.9  
(73) Kudos Pharmaceuticals Ltd, London W1K 1LN, GB  
(72) HUMMERSONE, Marc, Geoffrey, Horsham Sussex RH13 5PX, GB  
GOMEZ, Sylvie, Horsham Sussex RH13 5PX, GB  
MENEAR, Keith, Allan, Horsham Sussex RH13 5PX, GB  
SMITH, Graeme, Cameron, Murray, Cambridge Cambridgeshire CB4 0WG, GB  
MALAGU, Karine, Horsham Sussex RH13 5PX, GB  
DUGGAN, Heather, Mary, Ellen, Horsham Sussex RH13 5PX, GB  
COCKCROFT, Xiao-Ling Fan, Horsham Sussex RH13 5PX, GB  
HERMANN, Gesine, Johanna, Horsham Sussex RH13 5PX, GB

- (54) **Pyrido-, pyrazo- a pyrimidopyrimidinové deriváty jako inhibitory mTOR**  
(32) 22.11.2005, 25.11.2005, 23.08.2006, 23.08.2006  
(31) 738902 P, 0524047, 823308 P, 823309 P  
(33) US, GB, US, US  
(86) PCT/GB2006/004327  
(87) WO 2007/060404  
(74) TRAPLOVÁ HAKR KUBÁT Advokátní a patentová kancelář, Ing. Eduard Hakr, Přístavní 24, Praha 7, 17000

- (97) **EP 1984517**  
(47) 29.08.2012  
(97) 02.08.2007  
(51) **C12P 21/00** (2006.01)  
(96) 23.01.2007  
(96) 07717002.5  
(73) Amgen Inc., Thousand Oaks, CA 91320, US  
(72) WU, Jian, Lynnwood, Washington 98036, US  
LE, Nicole, Camarillo, California 93012, US  
DE LA CRUZ, Michael, Camarillo, California 93012, US  
FLYNN, Gregory, Thousand Oaks, California 91320, US  
(54) **Metody modulace manosy u rekombinantních proteinů**  
(32) 23.01.2006, 22.12.2006  
(31) 761477 P, 644345  
(33) US, US  
(86) PCT/US2007/002007  
(87) WO 2007/087384  
(74) Čermák a spol., JUDr. Karel Čermák, Elišky Peškové 15/735, Praha 5, 15000

- (97) **EP 1992507**  
(47) 26.09.2012

- |   |  |  |
|---|--|--|
| (97) 19.11.2008   |  | (72) Yamazaki, Toru, Nagoya-shi, Aichi 457-8560, JP  |
| (51) <b>B60H 1/22</b> (2006.01)   |  | Nakamura, Yoichi, Nagoya-shi, Aichi 457-8560, JP   |
| <b>F23N 1/02</b> (2006.01)  |  | Ishii, Noriyuki, Nagoya-shi, Aichi 457-8560, JP  |
| (96) 01.04.2008   |  | Hachiya, Toshikatsu, Nagoya-shi, Aichi 457-8560, JP  |
| (96) 08006685.5   |  | (54) <b>Chladič recirkulace výfukových plynů</b>   |
| (73) J. Eberspächer GmbH & Co. KG, 73730 Esslingen, DE  |  | (32) 21.06.2007  |
| (72) Pfister, Wolfgang, 73732 Esslingen, DE   |  | (31) 2007164162  |
| Köberle, Christoph, 70736 Fellbach, DE  |  | (33) JP  |
| Epple, Jürgen, 72135 Dettenhausen, DE   |  | (74) KOREJZOVÁ & SPOL., v.o.s., JUDr. Petra Korejzová,   |
| Peschke, Jürgen, 73776 Altbach, DE  |  | Korunní 810/104 E, Praha 10, 10100   |
| Kürner, Rainer, 70794 Filderstadt, DE   |  |  |
| (54) <b>Způsob provozu topného zařízení na palivo, zejména topného zařízení vozidla</b>   |  |  |
| (32) 15.05.2007   |  | (97) <b>EP 2024710</b>   |
| (31) 102007022716   |  | (47) 22.08.2012  |
| (33) DE   |  | (97) 13.12.2007  |
| (74) Čermák a spol., JUDr. Karel Čermák, Elišky Peškové   |  | (51) <b>G01L 19/06</b> (2006.01)   |
| 15/735, Praha 5, 15000  |  | <b>G01D 11/24</b> (2006.01)  |
|   |  | (96) 04.06.2007  |
|   |  | (96) 07720175.4  |
|   |  | (73) Kistler Holding AG, 8408 Winterthur, CH   |
|   |  | (72) BRECHBÜHL, Stefan, CH-8570 Weinfelden, CH   |
|   |  | WOLFER, Peter, CH-8451 Kleinandelfingen, CH  |
|   |  | (54) <b>Membránová ochrana pro senzor s membránou a senzor s membránou a membránovou ochranou</b>            |
|   |  | (32) 07.06.2006  |
|   |  | (31) 923062006   |
|   |  | (33) CH  |
|   |  | (86) PCT/CH2007/000278   |
|   |  | (87) WO 2007/140641  |
|   |  | (74) Čermák a spol., JUDr. Karel Čermák, Elišky Peškové  |
|   |  | 15/735, Praha 5, 15000   |
| (97) <b>EP 1998805</b>  |  |  |
| (47) 22.08.2012   |  |  |
| (97) 27.09.2007   |  |  |
| (51) <b>A61K 39/395</b> (2006.01)   |  |  |
| <b>C07K 16/00</b> (2006.01)   |  |  |
| (96) 20.03.2007   |  |  |
| (96) 07711981.6   |  |  |
| (73) F. Hoffmann-La Roche AG, 4070 Basel, CH  |  |  |
| (72) FRIESS, Thomas, 86911 Diesen-Dettenhofen, DE   |  |  |
| HASMANN, Max, 81377 Muenchen, DE  |  |  |
| SCHEUER, Werner, 82377 Penzberg, DE   |  |  |
| (54) <b>Léčení nádorů protilátkou proti vaskulárnímu endotheliálnímu růstovému faktoru a protilátkou proti receptoru lidského epitheliálního růstového faktoru typu 2</b> |  |  |
| (32) 22.03.2006, 18.10.2006   |  | (97) <b>EP 2066653</b>   |
| (31) 06111523, 06021815   |  | (47) 12.09.2012  |
| (33) EP, EP   |  | (97) 07.02.2008  |
| (86) PCT/EP2007/002448  |  | (51) <b>C07D 401/04</b> (2006.01)  |
| (87) WO 2007/107329   |  | <b>C07D 403/04</b> (2006.01)   |
| (74) Čermák a spol., JUDr. Karel Čermák, Elišky Peškové   |  | <b>C07D 405/14</b> (2006.01)   |
| 15/735, Praha 5, 15000  |  | <b>C07D 409/14</b> (2006.01)   |
|   |  | <b>C07D 413/14</b> (2006.01)   |
|   |  | <b>A61K 31/4709</b> (2006.01)  |
|   |  | <b>A61K 31/517</b> (2006.01)   |
|   |  | <b>A61P 29/00</b> (2006.01)  |
|   |  | (96) 03.08.2006  |
|   |  | (96) 06778146.8  |
|   |  | (73) Rottapharm S.p.A., 20122 Milano, IT   |
|   |  | (72) GIORDANI, Antonio, 27100 Pavia, IT  |
|   |  | MANDELLI, Stefano, 23880 Casatenovo (Lecco), IT  |
|   |  | VERPILIO, Ilario, 20010 Arluno (Milano), IT  |
|   |  | ZANZOLA, Simona, 20131 Milano, IT  |
|   |  | TARCHINO, Francesca, 17019 Varazze (Savona), IT  |
|   |  | CASELLI, Gianfranco, 20129 Milano, IT  |
|   |  | PIEPOLI, Tiziana, 20135 Milano, IT   |
|   |  | MAZZARI, Silvio, 35128 Padova, IT  |
|   |  | MAKOVEC, Francesco, 20050 Lesmo (Milano), IT   |
|   |  | ROVATI, Lucio Claudio, 20052 Monza (Milano), IT  |
|   |  | (54) <b>6-1H-Imidazochinazolinové a -chinolinové deriváty, nová účinná analgetika a protizánětlivé látky</b> |
|   |  | (86) PCT/EP2006/065013   |
|   |  | (87) WO 2008/014822  |
|   |  | (74) KOREJZOVÁ & SPOL., v.o.s., JUDr. Petra Korejzová,   |
|   |  | Korunní 810/104 E, Praha 10, 10100   |
| (97) <b>EP 2016284</b>  |  |  |
| (47) 15.08.2012   |  |  |
| (97) 15.11.2007   |  |  |
| (51) <b>F03D 5/00</b> (2006.01)   |  |  |
| <b>F03D 3/00</b> (2006.01)  |  |  |
| <b>F03D 7/00</b> (2006.01)  |  |  |
| <b>F03D 7/06</b> (2006.01)  |  |  |
| (96) 10.05.2006   |  |  |
| (96) 06756283.5   |  |  |
| (73) Kite Gen Research S.R.L., 20145 Milano, IT   |  |  |
| (72) MASSIMO, Ippolito, I-10023 Chieri, IT  |  |  |
| (54) <b>Zařízení pro výrobu elektrické energie a postup pro automatickou regulaci zmíněného zařízení</b>  |  |  |
| (86) PCT/IT2006/000343  |  |  |
| (87) WO 2007/129341   |  |  |
| (74) A. Holas & partner Patentová a známková kancelář, Ing.   |  |  |
| Mgr. Hana Holasová, Křížová 4/105, Brno, 60300  |  |  |
| (97) <b>EP 2017455</b>  |  |  |
| (47) 03.10.2012   |  |  |
| (97) 21.01.2009   |  |  |
| (51) <b>F02M 25/07</b> (2006.01)  |  |  |
| <b>F28D 9/00</b> (2006.01)  |  |  |
| <b>F28F 3/02</b> (2006.01)  |  |  |
| <b>F28F 27/02</b> (2006.01)   |  |  |
| <b>F28F 3/04</b> (2006.01)  |  |  |
| (96) 08.08.2007   |  |  |
| (96) 07253105.6   |  |  |
| (73) T.RAD Co., Ltd., Shibuya-ku Tokyo 151-0053, JP   |  |  |
|   |  | (97) <b>EP 2107971</b>   |
|   |  | (47) 03.10.2012  |
|   |  | (97) 07.08.2008  |
|   |  | (51) <b>B41J 2/175</b> (2006.01)   |
|   |  | (96) 17.01.2008  |
|   |  | (96) 08705974.7  |
|   |  | (73) Hewlett-Packard Development Company, L.P., Houston,   |
|   |  | TX 77070, US   |
|   |  | (72) GONZALES, Curt, Corvallis, Oregon 97330, US   |
|   |  | (54) <b>Kombinované klíčování tiskové barvy pro náplně tiskové barvy</b>                                     |

(32) 30.01.2007  
(31) 699869  
(33) US  
(86) PCT/US2008/051262  
(87) WO 2008/094768  
(74) INPARTNERS GROUP, Ing. Bc. Ivan Lukšiček, Lidická 51/707, Brno, 60200

(97) **EP 2109490**  
(47) 15.08.2012  
(97) 07.08.2008  
(51) **B01D 53/14** (2006.01)  
**B01D 53/62** (2006.01)  
**B01D 53/50** (2006.01)  
**B01D 53/75** (2006.01)  
(96) 21.01.2008  
(96) 08713849.1  
(73) Alstom Technology Ltd, 5400 Baden, CH  
(72) GAL, Eli, Cupertino, California 95014, US  
(54) **Použití SO<sub>2</sub> ze spalin ke kyselému praní amoniaku**  
(32) 31.01.2007, 17.01.2008  
(31) 887357 P, 15759  
(33) US, US  
(86) PCT/US2008/051536  
(87) WO 2008/094777  
(74) TRAPLOVÁ HAKR KUBÁT Advokátní a patentová kancelář, Ing. Eduard Hakr, Přístavní 24, Praha 7, 17000

(97) **EP 2114738**  
(47) 29.08.2012  
(97) 26.06.2008  
(51) **B60S 1/34** (2006.01)  
(96) 26.10.2007  
(96) 07821884.9  
(73) Robert Bosch GmbH, 70442 Stuttgart, DE  
(72) PAULI, Stephan, 77855 Achem, DE  
BOHN, Roland, 77815 Buehl, DE  
FRIDERICHS, Guenther, 77836 Schwarzach, DE  
(54) **Zařízení stěrače, zejména pro motorové vozidlo**  
(32) 19.12.2006  
(31) 102006059931  
(33) DE  
(86) PCT/EP2007/061522  
(87) WO 2008/074556  
(74) Čermák a spol., JUDr. Karel Čermák, Elišky Peškové 15/735, Praha 5, 15000

(97) **EP 2120919**  
(47) 29.08.2012  
(97) 26.06.2008  
(51) **A61K 31/22** (2006.01)  
**A61K 31/366** (2006.01)  
**A61K 31/40** (2006.01)  
**A61K 31/405** (2006.01)  
**A61K 31/505** (2006.01)  
**A61K 31/517** (2006.01)  
**A61K 45/06** (2006.01)  
**A61P 9/00** (2006.01)  
**A61P 29/00** (2006.01)  
**A61P 37/00** (2006.01)  
**A61K 31/47** (2006.01)  
(96) 16.11.2007  
(96) 07824625.3  
(73) Cardoz AB, SE-11127 Stockholm, SE  
(72) RAUD, Johan, 103 12 Stockholm, SE  
(54) **Nová kombinace pro použití v léčbě zánětlivých onemocnění**  
(32) 18.12.2006, 29.10.2007  
(31) 875377 P, 743  
(33) US, US  
(86) PCT/GB2007/004408  
(87) WO 2008/074975

(74) Společná advokátní kancelář Vsetečka Zelený Švorčík Kalenský a partneři, JUDr. Michal Havlík, Hálkova 2, Praha 2, 12000

(97) **EP 2120999**  
(47) 29.08.2012  
(97) 21.08.2008  
(51) **A61K 38/18** (2006.01)  
**A61P 35/00** (2006.01)  
(96) 01.02.2008  
(96) 08725055.1  
(73) Acceleron Pharma, Inc., Cambridge, MA 02139, US  
(72) KNOPE, John, Carlisle, MA 01741, US  
SEEHRA, Jasbir, Lexington, MA 02421-6818, US  
KUMAR, Ravindra, Acton, MA 01720, US  
(54) **Farmaceutické kompozice obsahující antagonisty aktivinu-ActRHa a jejich použití při prevenci nebo léčbě mnohočetného myelomu**  
(32) 09.02.2007, 31.05.2007, 26.06.2007, 25.10.2007  
(31) 900580 P, 932762 P, 937365 P, 52807 P  
(33) US, US, US, US  
(86) PCT/US2008/001354  
(87) WO 2008/100384  
(74) Společná advokátní kancelář Vsetečka Zelený Švorčík Kalenský a partneři, JUDr. Michal Havlík, Hálkova 2, Praha 2, 12000

(97) **EP 2123270**  
(47) 29.08.2012  
(97) 19.06.2008  
(51) **A61K 31/194** (2006.01)  
**A61P 3/02** (2006.01)  
**A61P 7/06** (2006.01)  
**A61P 7/08** (2006.01)  
**A61P 13/12** (2006.01)  
**A61P 43/00** (2006.01)  
**A61K 9/08** (2006.01)  
**A61K 47/02** (2006.01)  
**A61K 47/26** (2006.01)  
(96) 10.12.2007  
(96) 07850340.6  
(73) Advanced Renal Technologies, Inc., Bellevue, WA 98005, US  
(72) NAKANISHI, Takeshi, Nishinomiya-shi Hyogo 663-8501, JP  
KURAGANO, Takahiro, Nishinomiya-shi Hyogo 663-8501, JP  
AKAIKE, Nobuhide, Shizuoka-shi Shizuoka 424-0911, JP  
NAKANISHI, Takashi, Chuo-ku Tokyo 104-8315, JP  
(54) **Prostředek pro zlepšení metabolismu železa**  
(32) 12.12.2006, 26.03.2007  
(31) 2006334294, 2007079488  
(33) JP, JP  
(86) PCT/JP2007/073766  
(87) WO 2008/072591  
(74) KOREJZOVÁ & SPOL., v.o.s., JUDr. Petra Korejzová, Korunní 810/104 E, Praha 10, 10100

(97) **EP 2124999**  
(47) 03.10.2012  
(97) 26.06.2008  
(51) **A61K 38/17** (2006.01)  
(96) 18.12.2007  
(96) 07863068.8  
(73) Acceleron Pharma, Inc., Cambridge, MA 02139, US  
(72) SHERMAN, Matthew L., Newton, MA 02459, US  
(54) **Antagonisté aktivinu-ActRH a jejich použití pro léčbu anémie**  
(32) 18.12.2006  
(31) 875682 P  
(33) US  
(86) PCT/US2007/025868

- |      |   |           |  |           |
|------|---|-----------|--|-----------|
| (87) | WO 2008/076437  | (51)      | <b>C08G 69/26</b>  | (2006.01) |
| (74) | Společná advokátní kancelář Všeťečka Zelený Švorčík Kalenský a partneři, JUDr. Michal Havlík, Hálkova 2, Praha 2, 12000 | (51)      | <b>C08G 69/28</b>  | (2006.01) |
|      |   | (51)      | <b>C08L 77/06</b>  | (2006.01) |
|      |   | (96)      | 12.06.2008   |           |
|      |   | (96)      | 08760905.3   |           |
|      |   | (73)      | BASF SE, 67056 Ludwigshafen, DE  |           |
|      |   | (72)      | DESBOIS, Philippe, 68535 Edingen-Neckarshausen, DE   |           |
|      |   |           | STAWITZKI, Hagen, 76137 Karlsruhe, DE  |           |
|      |   |           | NEUHAUS, Ralf, 69124 Heidelberg, DE  |           |
|      |   |           | WEIS, Hans-Joachim, 67069 Ludwigshafen, DE   |           |
|      |   |           | WEICHMANN, Jürgen, 67098 Bad Dürkheim, DE  |           |
|      |   |           | FERNANDEZ RODILES, Raquel, 68161 Mannheim, DE  |           |
|      |   |           | VOGEL, Gunter, 67346 Speyer, DE  |           |
| (97) | <b>EP 2134743</b>   | (54)      | <b>Způsob výroby polyamidů</b>   |           |
| (47) | 05.09.2012  | (32)      | 20.06.2007   |           |
| (97) | 02.10.2008  | (31)      | 07110656   |           |
| (51) | <b>C07K 14/235</b>  | (2006.01) |  |           |
| (96) | 25.03.2008  | (33)      | EP   |           |
| (96) | 08723920.8  | (86)      | PCT/EP2008/057360  |           |
| (73) | De Staat der Nederlanden, vert. door de minister van VWS, 2500 EJ The Hague, NL   | (87)      | WO 2008/155281   |           |
| (72) | GEURTSSEN, Jeroen Johannes Gerardus, NL-3452 AG Vleuten, NL   | (74)      | Společná advokátní kancelář Všeťečka Zelený Švorčík Kalenský a partneři, JUDr. Petr Kalenský, Hálkova 2, Praha 2, 12000                  |           |
|      | TOMMASSEN, Johannes Petrus Maria, NL-3571 ZE Utrecht, NL  |           |  |           |
|      | VAN DER LEY, Peter André, NL-3572 DJ Utrecht, NL  |           |  |           |
| (54) | <b>Zlepšené vakcíny proti Bordetella pertussis založené na mutantách LPS glykosyltransferázy</b>                        |           |  |           |
| (32) | 26.03.2007  |           |  |           |
| (31) | 07104885  |           |  |           |
| (33) | EP  |           |  |           |
| (86) | PCT/NL2008/050169   |           |  |           |
| (87) | WO 2008/118015  |           |  |           |
| (74) | Hák, Janeček & Švestka, Patentová a známková kancelář, Ing. Pavel Janeček, U Průhonu 5, Praha 7, 17000                  |           |  |           |
|      |   |           |  |           |
| (97) | <b>EP 2148923</b>   | (97)      | <b>EP 2174350</b>  |           |
| (47) | 22.08.2012  | (47)      | 29.08.2012   |           |
| (97) | 27.11.2008  | (97)      | 05.02.2009   |           |
| (51) | <b>C12N 5/00</b>  | (2006.01) |  |           |
|      |   | (51)      | <b>H01L 25/07</b>  | (2006.01) |
|      |   | (96)      | 30.07.2008   |           |
|      |   | (96)      | 08786603.4   |           |
| (96) | 06.05.2008  | (73)      | Siemens Aktiengesellschaft, 80333 München, DE  |           |
| (96) | 08767620.1  | (72)      | SCHIMETTA, Gernot, 81541 München, DE   |           |
| (73) | MedImmune, LLC, Gaithersburg, MD 20878, US  |           | SELIGER, Norbert, 85604 Zorneding, DE  |           |
| (72) | VEHRING, Reinhard, Belmont, CA 94002, US  | (54)      | <b>Uspořádání s alespoň jednou polovodičovou součástkou, zejména výkonovou polovodičovou součástkou pro řízení výkonu vyšších proudů</b> |           |
|      | AO, Yi, Palo Alto, CA 94306, US   | (32)      | 01.08.2007   |           |
| (54) | <b>Konzervace bioaktivních materiálů sublimačně sušenou pěnou</b>   | (31)      | 102007036048   |           |
| (32) | 18.05.2007  | (33)      | DE   |           |
| (31) | 930746 P  | (86)      | PCT/EP2008/059968  |           |
| (33) | US  | (87)      | WO 2009/016192   |           |
| (86) | PCT/US2008/005840   | (74)      | Čermák a spol., JUDr. Karel Čermák, Elišky Peškové 15/735, Praha 5, 15000  |           |
| (87) | WO 2008/143782  |           |  |           |
| (74) | A. Holas & partner Patentová a známková kancelář, Ing. Mgr. Hana Holasová, Křížová 4/105, Brno, 60300                   |           |  |           |
|      |   |           |  |           |
| (97) | <b>EP 2152364</b>   | (97)      | <b>EP 2195189</b>  |           |
| (47) | 22.08.2012  | (47)      | 19.09.2012   |           |
| (97) | 12.09.2008  | (97)      | 16.04.2009   |           |
| (51) | <b>A61N 5/06</b>  | (2006.01) |  |           |
|      |   | (51)      | <b>B60N 2/20</b>   | (2006.01) |
|      |   |           | <b>B60N 2/48</b>   | (2006.01) |
|      |   |           | <b>B60N 2/30</b>   | (2006.01) |
|      |   |           | <b>B60N 2/36</b>   | (2006.01) |
|      |   |           | <b>B60N 2/12</b>   | (2006.01) |
| (96) | 07.03.2008  | (96)      | 02.10.2008   |           |
| (96) | 08715430.8  | (96)      | 08802766.9   |           |
| (73) | Voves, Vladimír, 395 26 Lukavec, CZ   | (73)      | Johnson Controls GmbH, 51399 Burscheid, DE   |           |
| (72) | Voves, Vladimír, 395 26 Lukavec, CZ   | (72)      | FLUCHT, Stefan, 71126 Gäufelden, DE  |           |
| (54) | <b>Přístroj pro světelnou terapii</b>   |           | SZEGENY, Peter, 51371 Leverkusen, DE   |           |
| (32) | 07.03.2007  |           | KUZMA, Martin, SK-91108 Trecin, SK   |           |
| (31) | 20070177  |           | OGOREK, Richard, SK-91101 Trecin, SK   |           |
| (33) | CZ  | (54)      | <b>Vozidlové sedadlo</b>   |           |
| (86) | PCT/CZ2008/000030   | (32)      | 02.10.2007, 28.01.2008   |           |
| (87) | WO 2008/106905  | (31)      | 102007047348, 102008006414   |           |
| (74) | FISCHER & PARTNER Intellectual Property s.r.o., Ing. Michael Fischer, Na Hrobci 294/5, Praha 2, 12800                   | (33)      | DE, DE   |           |
|      |   | (86)      | PCT/EP2008/008378  |           |
|      |   | (87)      | WO 2009/046940   |           |
|      |   | (74)      | TRAPLOVÁ HAKR KUBÁT Advokátní a patentová kancelář, Ing. Eduard Hakr, Přístavní 24, Praha 7, 17000                                       |           |
|      |   |           |  |           |
| (97) | <b>EP 2160432</b>   | (97)      | <b>EP 2200622</b>  |           |
| (47) | 24.10.2012  | (47)      | 08.08.2012   |           |
| (97) | 24.12.2008  | (97)      | 26.03.2009   |           |
|      |   | (51)      | <b>A61K 35/50</b>  | (2006.01) |
|      |   |           | <b>A61P 9/10</b>   | (2006.01) |

(96) 02.09.2008  
(96) 08789856.5  
(73) Pluristem Ltd., 31905 Haifa, IL  
(72) MEIRON, Moran, 30900 Zikhron-Yaakov, IL  
TOREN, Amir, 30900 Zikhron-Yaakov, IL  
OFIR, Rachel, 17940 Mitzpe Adi, IL  
ABERMAN, Zami, 40600 Tel-mond, IL  
DRORI-CARMI, Nirit, 30815 Doar-Na Hof HaCarmel, IL  
(54) **Adherentní buňky z tukové tkáně nebo tkáně placenty a jejich použití při léčbě**  
(32) 19.09.2007  
(31) 960184 P  
(33) US  
(86) PCT/IL2008/001185  
(87) WO 2009/037690  
(74) INPARTNERS GROUP, Ing. Bc. Ivan Lukšiček, Lidická 51/707, Brno, 60200

(51) **C07D 209/94** (2006.01)  
**A61K 31/403** (2006.01)  
**A61K 31/435** (2006.01)  
**A61K 31/4365** (2006.01)  
**A61K 31/538** (2006.01)  
**A61K 31/55** (2006.01)  
**A61P 9/10** (2006.01)  
**A61P 25/04** (2006.01)  
**A61P 25/06** (2006.01)  
**A61P 25/16** (2006.01)  
**A61P 25/18** (2006.01)  
**A61P 25/24** (2006.01)  
**A61P 25/28** (2006.01)  
**A61P 25/36** (2006.01)  
**A61P 43/00** (2006.01)  
**C07D 221/16** (2006.01)  
**C07D 223/32** (2006.01)  
**C07D 265/34** (2006.01)  
**C07D 491/048** (2006.01)  
**C07D 495/04** (2006.01)

(97) **EP 2204244**  
(47) 12.09.2012  
(97) 07.07.2010  
(51) **B21K 1/56** (2006.01)  
**F16B 25/00** (2006.01)  
**F16B 33/02** (2006.01)  
(96) 26.11.2009  
(96) 09177139.4  
(73) HILTI Aktiengesellschaft, 9494 Schaan, LI  
(72) Huber, Franz, 86865, Markt Wald, DE  
Pleil, Martin, 6805, Feldkirch, AT  
Hoffmann, Carl, 88131, Bodolz, DE  
Vorhauer, Andreas, 6832, Sulz, AT  
Oppeneiger, Simon, 6973, Hoechst, AT  
Aumüller, Berthold, 92655, Grafenwöhr, DE  
Oberndorfer, Georg, 6800, Feldkirch, AT  
Gahn, Jürgen, 9450, Altstätten, CH  
Achleitner, Corinna, 6700, Bludenz, AT  
(54) **Způsob výroby závitořezného šroubu jakož i ražebního zařízení k provádění tohoto způsobu**  
(32) 17.12.2008  
(31) 102008054824  
(33) DE  
(74) PATENTSERVIS Praha a.s., Na Podkovce 281/10, Praha 4, 14700

(96) 26.11.2008  
(96) 08853617.2  
(73) Astellas Pharma Inc., Tokyo 103-8411, JP  
(72) HAYASHIBE, Satoshi, Tokyo 103-8411, JP  
YAMASAKI, Shingo, Tokyo 103-8411, JP  
SHIRAIISHI, Nobuyuki, Tokyo 103-8411, JP  
HOSHII, Hiroaki, Tokyo 103-8411, JP  
TOBE, Takahiko, Tokyo 103-8411, JP  
(54) **Kondenzované indanové sloučeniny**  
(32) 28.11.2007  
(31) 2007307753  
(33) JP  
(86) PCT/JP2008/071370  
(87) WO 2009/069610  
(74) Čermák a spol., JUDr. Karel Čermák, Elišky Peškové 15/735, Praha 5, 15000

(97) **EP 2218776**  
(47) 29.08.2012  
(97) 18.08.2010  
(51) **C12N 5/02** (2006.01)  
**C12N 7/02** (2006.01)  
**C12N 1/16** (2006.01)  
**C12N 1/20** (2006.01)  
(96) 12.10.2005  
(96) 10004394.2  
(73) Baxter International Inc., Deerfield, IL 60015, US  
Baxter Healthcare S.A., 8152 Glattpark (Opfikon), CH  
(72) Grillberger, Leopold, 1220 Vienna, AT  
Reiter, Manfred, 1150 Vienna, AT  
Mundt, Wolfgang, 1080 Vienna, AT  
Dorner, Friedrich, 1230 Vienna, AT  
(54) **Média bez živočišného proteinu pro kultivaci buněk**  
(32) 29.10.2004  
(31) 976399  
(33) US  
(74) PATENTSERVIS Praha a.s., Na Podkovce 281/10, Praha 4, 14700

(97) **EP 2228178**  
(47) 22.08.2012  
(97) 15.09.2010  
(51) **B25B 27/10** (2006.01)  
**B21D 39/04** (2006.01)  
**B25F 5/00** (2006.01)  
**H01R 43/042** (2006.01)  
(96) 09.03.2010  
(96) 10155961.5  
(73) Novopress GmbH Pressen und Presswerkzeuge & Co. KG, 41460 Neuss, DE  
(72) Bungter, Martin, Dipl.-Ing., 41239 Mönchengladbach, DE  
Odenthal, Günther, Dipl.-Ing., 41238 Mönchengladbach, DE  
Hanisch, Jörg, Dipl.-Ing., 42285 Wuppertal, DE  
(54) **Ručně ovládané hnací zařízení pro lisovací přístroj a způsob řízení ručně ovládaného hnacího zařízení pro lisovací přístroj**  
(32) 10.03.2009  
(31) 202009003197 U  
(33) DE  
(74) Čermák a spol., JUDr. Karel Čermák, Elišky Peškové 15/735, Praha 5, 15000

(97) **EP 2221296**  
(47) 05.09.2012  
(97) 04.06.2009

(97) **EP 2239117**  
(47) 05.09.2012  
(97) 13.10.2010  
(51) **B27M 3/04** (2006.01)  
**B27F 1/02** (2006.01)  
(96) 27.09.2005  
(96) 10008021.7  
(73) BERRY FINANCE NV, 8780 Oostrozebeke, BE  
(72) Hindersland, Leif Kare, 4580 Lyngdal, NO  
(54) **Způsob vytvoření spárovacích linií na deskách a řezání dlaždic z desek**  
(74) TRAPLOVÁ HAKR KUBÁT Advokátní a patentová kancelář, Ing. Eduard Hakr, Přístavní 24, Praha 7, 17000

- 
- (97) **EP 2246699**  
(47) 20.06.2012  
(97) 03.11.2010  
(51) **G01N 33/50** (2006.01)  
(96) 27.04.2010  
(96) 10004427.0  
(73) DRK Blutspendedienst Baden-Württemberg-Hessen GmbH, 76530 Baden-Baden, DE  
(72) Nguyen, Xuan Duc Dr., 68309 Mannheim, DE  
(54) **Způsob vybírání a vytříd'ování krve a/nebo séra na granulocytární protilátky u rozsáhlého souboru dárců**  
(32) 27.04.2009  
(31) 102009019013  
(33) DE  
(74) PATENTSERVIS Praha a.s., Na Podkovce 281/10, Praha 4, 14700
- 
- (97) **EP 2252474**  
(47) 23.05.2012  
(97) 24.09.2009  
(51) **B60J 5/00** (2006.01)  
**B62D 25/10** (2006.01)  
**B62D 65/06** (2006.01)  
(96) 10.03.2009  
(96) 09721419.1  
(73) Compagnie Plastic Omnium, 69007 Lyon, FR  
(72) BARRAL, Denis, F-38390 Montalieu Vercieu, FR  
FILLON, Jérôme, F-43000 Le Puy En Velay, FR  
(54) **Sestava panelu otevírání a vyztužovacích prvků**  
(32) 10.03.2008, 19.03.2008  
(31) 0851533, 0851783  
(33) FR, FR  
(86) PCT/FR2009/050396  
(87) WO 2009/115763  
(74) Rott, Růžička & Guttman Patentové, známkové a advokátní kanceláře, Ing. Ivana Menšíková, Vinohradská 37, Praha 2, 12000
- 
- (97) **EP 2267200**  
(47) 29.08.2012  
(97) 29.12.2010  
(51) **D01H 4/50** (2006.01)  
(96) 21.05.2010  
(96) 10005340.4  
(73) Oerlikon Textile GmbH & Co. KG, 42897 Remscheid, DE  
(72) Abu-Amna, Omar Abu Mohamed, 52066 Aachen, DE  
(54) **Způsob pro provozování pracovního místa a pracovní místo rotorového dopřádacího stroje**  
(32) 26.06.2009  
(31) 102009030677  
(33) DE  
(74) Společná advokátní kancelář Všeťečka Zelený Švorčík Kalenský a partneři, JUDr. Otakar Švorčík, Hálkova 2, Praha 2, 12000
- 
- (97) **EP 2273794**  
(47) 22.08.2012  
(97) 12.01.2011  
(51) **H04N 7/26** (2006.01)  
(96) 08.01.2003  
(96) 10187162.2  
(73) Panasonic Corporation, Kadoma-shi Osaka 571-8501, JP  
(72) Kondo, Satoshi, Osaka 540-6207, JP  
Kadono, Shinya, Osaka 540-6207, JP  
Hagai, Makoto, Osaka 540-6207, JP  
Abe, Kiyofumi, Osaka 540-6207, JP  
(54) **Způsob kódování pohybových vektorů**  
(32) 09.01.2002, 12.07.2002, 28.11.2002  
(31) 2002001983, 2002204714, 2002346062  
(33) JP, JP, JP
- 
- (74) Rott, Růžička & Guttman Patentové, známkové a advokátní kanceláře, Ing. Ivana Menšíková, Vinohradská 37, Praha 2, 12000
- 
- (97) **EP 2280962**  
(47) 03.10.2012  
(97) 29.10.2009  
(51) **C07D 403/14** (2006.01)  
**A61K 31/501** (2006.01)  
**A61P 35/00** (2006.01)  
(96) 24.03.2009  
(96) 09734854.4  
(73) Merck Patent GmbH, 64293 Darmstadt, DE  
(72) DORSCH, Dieter, 64372 Ober-Ramstadt, DE  
SCHADT, Oliver, 63517 Rodenbach, DE  
STIEBER, Frank, 69121 Heidelberg, DE  
BLAUKAT, Andree, 69198 Schriesheim, DE  
(54) **Pyridazinonové deriváty**  
(32) 21.04.2008  
(31) 102008019907  
(33) DE  
(86) PCT/EP2009/002137  
(87) WO 2009/129905  
(74) Čermák a spol., JUDr. Karel Čermák, Elišky Peškové 15/735, Praha 5, 15000
- 
- (97) **EP 2282853**  
(47) 15.08.2012  
(97) 12.11.2009  
(51) **B21D 5/10** (2006.01)  
**B21D 9/03** (2006.01)  
**B21D 9/01** (2006.01)  
**B21D 51/02** (2006.01)  
**B21C 37/06** (2006.01)  
(96) 29.04.2009  
(96) 09742014.5  
(73) ThyssenKrupp Steel Europe AG, 47166 Duisburg, DE  
(72) BRÜGGENBROCK, Michael, 48720 Rosendahl, DE  
FLEHMIG, Thomas, 40885 Ratingen, DE  
GORSCHLÜTER, Jörg, 59075 Hamm, DE  
SILZ, Harald, 96257 Unterlangenstadt, DE  
(54) **Podpěrné jádro pro výrobu dutých profilů**  
(32) 06.05.2008  
(31) 102008022402  
(33) DE  
(86) PCT/EP2009/055230  
(87) WO 2009/135796  
(74) Čermák a spol., JUDr. Karel Čermák, Elišky Peškové 15/735, Praha 5, 15000
- 
- (97) **EP 2288907**  
(47) 05.09.2012  
(97) 25.02.2010  
(51) **G01N 23/225** (2006.01)  
(96) 05.08.2009  
(96) 09793444.2  
(73) Mintek, 2194 Randburg, ZA  
(72) BUSHELL, Charles Laurence, 2092 Johannesburg, ZA  
(54) **Identifikace minerálů platinové skupiny**  
(32) 20.08.2008  
(31) 200807173  
(33) ZA  
(86) PCT/ZA2009/000073  
(87) WO 2010/022409  
(74) Společná advokátní kancelář Všeťečka Zelený Švorčík Kalenský a partneři, JUDr. Michal Havlík, Hálkova 2, Praha 2, 12000
- 
- (97) **EP 2289325**  
(47) 12.09.2012  
(97) 02.03.2011

(51) **A01N 43/653** (2006.01)  
(96) 04.03.2003  
(96) 10180051.4  
(73) BASF SE, 67056 Ludwigshafen, DE  
(72) Ammermann, Eberhard, 64646 Heppenheim, DE  
Stierl, Reinhard, 83345, Kaohsiung County, TW  
Lorenz, Gisela, 67434 Neustadt, DE  
Strathmann, Siegfried, 67117 Limburgerhof, DE  
Schelberger, Klaus, 67161 Gönheim, DE  
Spadafora, James, Sugar Land, TX 77478, US  
Christen, Thomas, 67125 Dannstadt, DE  
(54) **Fungicidní směsi na bázi triazolů**  
(32) 07.03.2002  
(31) 10209937  
(33) DE  
(74) TRAPLOVÁ HAKR KUBÁT Advokátní a patentová  
kancelář, Ing. Jan Kubát, Přístavní 24, Praha 7, 17000

(97) **EP 2289540**  
(47) 22.08.2012  
(97) 02.03.2011  
(51) **A61K 38/48** (2006.01)  
**A61P 43/00** (2006.01)  
(96) 20.05.2010  
(96) 10380071.0  
(73) Grifols, S.A., 08022 Barcelona, ES  
(72) Garcia Quintana, Ana, 08019 Barcelona, ES  
Alegre Martin, José, 08019 Barcelona, ES  
(54) **Použití alfa-1-antitrypsinu pro léčení chronického  
únarového syndromu**  
(32) 30.06.2009  
(31) 200930387  
(33) ES  
(74) Rott, Růžička & Guttmann Patentové, známkové a  
advokátní kanceláře, Ing. Jana Fuchsová, Vinohradská 37,  
Praha 2, 12000

(97) **EP 2297162**  
(47) 15.08.2012  
(97) 17.09.2009  
(51) **C07D 491/04** (2006.01)  
**A61K 31/407** (2006.01)  
**A61P 19/00** (2006.01)  
(96) 11.03.2009  
(96) 09719113.4  
(73) Amura Therapeutics Limited, Cambridge CB23 8AG, GB  
(72) Quibell, Martin, Cambridge CB23 8AG, GB  
Watts, John, Paul, Cambridge CB23 8AG, GB  
Flinn, Nicholas, Sean, Cambridge CB23 8AG, GB  
(54) **Sloučeniny**  
(32) 13.03.2008  
(31) 0804702  
(33) GB  
(86) PCT/GB2009/000672  
(87) WO 2009/112839  
(74) TRAPLOVÁ HAKR KUBÁT Advokátní a patentová  
kancelář, Ing. Eduard Hakr, Přístavní 24, Praha 7, 17000

(97) **EP 2303197**  
(47) 29.08.2012  
(97) 26.11.2009  
(51) **A61F 2/68** (2006.01)  
**A61F 2/76** (2006.01)  
(96) 19.05.2009  
(96) 09749490.0  
(73) Otto Bock HealthCare GmbH, 37115 Duderstadt, DE  
(72) HAHN, Tanja, 37115 Duderstadt, DE  
ALBRECHT-LAATSCH, Erik, 37077 Göttingen, DE  
(54) **Ortopedické zařízení**  
(32) 20.05.2008  
(31) 102008024746  
(33) DE

(86) PCT/DE2009/000688  
(87) WO 2009/140948  
(74) Společná advokátní kancelář Všečeka Zelený Švorčík  
Kalenský a partneři, JUDr. Otakar Švorčík, Hálkova 2,  
Praha 2, 12000

(97) **EP 2308869**  
(47) 19.09.2012  
(97) 21.01.2010  
(51) **C07D 401/14** (2006.01)  
**A61P 25/04** (2006.01)  
**A61P 43/00** (2006.01)  
**C07D 413/14** (2006.01)  
**C07D 417/14** (2006.01)  
**A61K 31/4545** (2006.01)  
(96) 13.07.2009  
(96) 09797891.0

(73) Astellas Pharma Inc., Tokyo 103-8411, JP  
(72) AOKI, Satoshi, Tokyo 103-8411, JP  
MUNAKATA, Ryosuke, Tokyo 103-8411, JP  
KAWANO, Noriyuki, Tokyo 103-8411, JP  
SAMIZU, Kiyohiro, Tokyo 103-8411, JP  
OKA, Hiromasa, Tokyo 103-8411, JP  
ISHII, Takahiro, Tokyo 103-8411, JP  
SUGANE, Takashi, Tokyo 103-8411, JP

(54) **Azolová sloučenina**  
(32) 14.07.2008  
(31) 2008182251  
(33) JP  
(86) PCT/JP2009/062680  
(87) WO 2010/007966  
(74) Čermák a spol., JUDr. Karel Čermák, Elišky Peškové  
15/735, Praha 5, 15000

(97) **EP 2311832**  
(47) 22.08.2012  
(97) 20.04.2011  
(51) **C07D 417/04** (2006.01)  
**A61K 31/4439** (2006.01)  
**A61P 11/00** (2006.01)  
(96) 15.03.2007  
(96) 11152502.8  
(73) OTSUKA PHARMACEUTICAL CO., LTD., Chiyoda-ku  
Tokyo 101-8535, JP  
(72) Aoki, Satoshi, Tokushima 771-0182, JP  
Nakaya, Kenji, Tokushima 771-0182, JP  
Sota, Masahiro, Tokushima 771-0182, JP  
Ishigami, Masashi, Saga 842-0197, JP  
(54) **Tetomilastové polymorfy**  
(32) 17.03.2006  
(31) 2006075307  
(33) JP  
(74) PATENTSERVIS Praha a.s., Na Podkovce 281/10, Praha  
4, 14700

(97) **EP 2313550**  
(47) 03.10.2012  
(97) 18.02.2010  
(51) **D06P 3/79** (2006.01)  
**D06P 5/02** (2006.01)  
**D06P 5/08** (2006.01)  
**D06P 1/52** (2006.01)  
**D06P 1/60** (2006.01)  
**C11D 3/00** (2006.01)  
**D06P 3/54** (2006.01)  
(96) 30.07.2009  
(96) 09781304.2

(73) BASF SE, 67056 Ludwigshafen, DE  
(72) BAUM, Pia, 69469 Weinheim, DE  
SCHEUERMANN, Klaus, 67117 Limburgerhof, DE  
BOECKH, Dieter, 67117 Limburgerhof, DE  
(54) **Způsob šetrného dodatečného ošetření barvených  
textilií**



(32) 11.08.2008  
(31) 08162153  
(33) EP  
(86) PCT/EP2009/059893  
(87) WO 2010/018073  
(74) Společná advokátní kancelář Vsetečka Zelený Švorčík Kalenský a partneři, JUDr. Petr Kalenský, Hálkova 2, Praha 2, 12000

(87) WO 2010/025839  
(74) INPARTNERS GROUP, Ing. Dušan Kendereški, Lidická 51, Brno, 60200

(97) **EP 2324013**  
(47) 19.09.2012  
(97) 28.01.2010  
(51) **C07D 403/04** (2006.01)  
**A61K 31/498** (2006.01)  
**A61P 25/04** (2006.01)  
(96) 20.07.2009  
(96) 09786064.7  
(73) Purdue Pharma LP, Stamford, CT 06901-3431, US  
Shionogi & Co., Ltd., Osaka 541-0045, JP  
(72) YAO, Jiangchao, Princeton, NJ 08540, US  
WHITEHEAD, John, W., F., Newtown PA 18940, US  
TSUNO, Naoki, Osaka 553-0002, JP  
FUCHINO, Kouki, Osaka 553-0002, JP

(97) **EP 2337476**  
(47) 15.08.2012  
(97) 29.04.2010  
(51) **A47C 7/46** (2006.01)  
**A47C 1/032** (2006.01)  
**A47C 7/42** (2006.01)  
**A47C 7/54** (2006.01)  
**A47C 7/40** (2006.01)  
**A47C 5/06** (2006.01)

(54) **Mústkové piperidinové sloučeniny typu subsituovaného chinoxalinu a jejich použití**  
(32) 21.07.2008  
(31) 82482  
(33) US  
(86) PCT/IB2009/006356  
(87) WO 2010/010458  
(74) Čermák a spol., JUDr. Karel Čermák, Elišky Peškové 15/735, Praha 5, 15000

(96) 21.10.2008  
(96) 08874910.6  
(73) Vitra Patente AG, 4132 Muttenz, CH  
(72) BRÄUNING, Egon, 79576 Weil am Rhein, DE  
(54) **Opěradlo k židli**  
(86) PCT/CH2008/000436  
(87) WO 2010/045745  
(74) Čermák a spol., JUDr. Karel Čermák, Elišky Peškové 15/735, Praha 5, 15000

(97) **EP 2327636**  
(47) 22.08.2012  
(97) 01.06.2011  
(51) **B65D 77/20** (2006.01)  
**B32B 15/20** (2006.01)  
**B32B 15/08** (2006.01)  
**B32B 27/28** (2006.01)  
**B32B 27/08** (2006.01)  
**B32B 27/32** (2006.01)  
**B32B 3/24** (2006.01)  
**B32B 7/06** (2006.01)  
(96) 26.06.2009  
(96) 11000560.0  
(73) Constantia Teich GmbH, 3200 Weinburg, AT  
(72) Schedl, Adolf, Ing., 3200 Obergrafendorf, AT  
Kornfeld, Martin, Dr., 3400 Klosterneuburg, AT  
Nekula, Lambert, 3202 Hofstetten, AT  
Reiterer, Franz, Ing., 3131 Getzersdorf, AT  
Wegenberger, Alfred, DI Dr. mont., 3550 Langenlois, AT  
(54) **Léková lahvička s víčkem pro uzavření**  
(32) 27.06.2008, 24.03.2009  
(31) 08450095, 09450063  
(33) EP, EP  
(74) KOREJZOVÁ & SPOL., v.o.s., JUDr. Petra Korejzová, Korunní 810/104 E, Praha 10, 10100

(97) **EP 2346800**  
(47) 29.08.2012  
(97) 03.06.2010  
(51) **C07C 17/25** (2006.01)  
(96) 23.10.2009  
(96) 09752568.7  
(73) E. I. du Pont de Nemours and Company, Wilmington, DE 19898, US  
(72) NAPPA, Mario, Joseph, Newark Delaware 19711, US  
(54) **Způsob přípravy fluorpropenu**  
(32) 27.10.2008  
(31) 108585 P  
(33) US  
(86) PCT/US2009/061828  
(87) WO 2010/062527  
(74) PATENTSERVIS Praha a.s., Na Podkovce 281/10, Praha 4, 14700

(97) **EP 2347990**  
(47) 19.09.2012  
(97) 27.07.2011  
(51) **B66F 9/12** (2006.01)  
**E02F 3/36** (2006.01)  
**A01B 59/00** (2006.01)  
(96) 22.01.2010  
(96) 10000650.1  
(73) Vetter Umformtechnik GmbH, 57299 Burbach, DE  
(72) Vetter, Arnold, 57234 Wilnsdorf, DE  
Scholl, Christian, 57258 Freudenberg, DE  
(54) **Nosný rám pro jeden nebo více prostředků k uchopení břemena**  
(74) Společná advokátní kancelář Vsetečka Zelený Švorčík Kalenský a partneři, JUDr. Michal Havlík, Hálkova 2, Praha 2, 12000

(97) **EP 2328507**  
(47) 08.08.2012  
(97) 11.03.2010  
(51) **A61C 8/00** (2006.01)  
(96) 21.08.2009  
(96) 09778043.1  
(73) Riedl, Ludwig, 81375 München, DE  
(72) Riedl, Ludwig, 81375 München, DE  
(54) **Zubní implantát**  
(32) 05.09.2008  
(31) 102008046027  
(33) DE  
(86) PCT/EP2009/006093

(97) **EP 2373647**  
(47) 31.10.2012  
(97) 15.07.2010  
(51) **C07D 413/10** (2006.01)  
**C07D 413/14** (2006.01)  
**C07D 417/10** (2006.01)  
**C07D 417/14** (2006.01)  
**A61K 31/501** (2006.01)  
**A61P 35/00** (2006.01)  
(96) 10.12.2009  
(96) 09768339.5  
(73) Merck Patent GmbH, 64293 Darmstadt, DE

- (72) DORSCH, Dieter, 64372 Ober-Ramstadt, DE  
SCHADT, Oliver, 63517 Rodenbach, DE  
STIEBER, Frank, 69121 Heidelberg, DE  
BLAUKAT, Andree, 69198 Schriesheim, DE
- (54) **Pyridazinonové deriváty**
- (32) 08.01.2009
- (31) 102009004061
- (33) DE
- (86) PCT/EP2009/008839
- (87) WO 2010/078909
- (74) Čermák a spol., JUDr. Karel Čermák, Elišky Peškové  
15/735, Praha 5, 15000

### **Zveřejněné opravené překlady evropských patentových spisů**

U následujících udělených evropských patentů s účinky pro Českou republiku byl majitelem předložen opravený překlad patentového spisu do českého jazyka (§35d odst. 2 zákona č. 527/1990 Sb., v platném znění).

Datem zveřejnění opraveného překladu evropského patentového spisu je datum publikace tohoto Věstníku.

- (97) EP 1667708  
(97) EP 2273826

### **Zveřejněné překlady pozměněného, nebo omezeného znění evropských patentových spisů**

U následujících udělených evropských patentů s účinky pro Českou republiku byl majitelem předložen překlad omezeného, nebo pozměněného znění evropského patentového spisu do českého jazyka (§35f odst. 3 zákona č. 527/1990 Sb., v platném znění).

- (97) EP 1422078

### **Evropské patenty zrušené Evropským patentovým úřadem**

Následující evropské patenty udělené Evropským patentovým úřadem s účinky pro Českou republiku byly zrušeny Evropským patentovým úřadem podle článku 102 Úmluvy o udělování evropských patentů (§35f odst. 2 zákona č. 527/1990 Sb., v platném znění).

- (97) EP 1648933  
(97) EP 1713476  
(97) EP 1845978  
(97) EP 2001086

## PD4A Převod práv a ostatní změny majitelů evropských patentů

(97)	<b>EP 1513500</b>
(73)	Bayer Intellectual Property GmbH, 40789 Monheim am Rhein, DE
(97)	<b>EP 1557403</b>
(73)	Yes-Sun Environmental Biotech Co., Ltd., Taipei City 106, TW
(97)	<b>EP 1587368</b>
(73)	Bayer Intellectual Property GmbH, 40789 Monheim am Rhein, DE
(97)	<b>EP 1624756</b>
(73)	Bayer Intellectual Property GmbH, 40789 Monheim am Rhein, DE
(97)	<b>EP 1641439</b>
(73)	Bayer Intellectual Property GmbH, 40789 Monheim am Rhein, DE
(97)	<b>EP 1682144</b>
(73)	Bayer Intellectual Property GmbH, 40789 Monheim am Rhein, DE
(97)	<b>EP 1694291</b>
(73)	Bayer Intellectual Property GmbH, 40789 Monheim am Rhein, DE
(97)	<b>EP 1737859</b>
(73)	Bayer Intellectual Property GmbH, 40789 Monheim am Rhein, DE
(97)	<b>EP 1784409</b>
(73)	Aventis Pharmaceuticals Inc., Bridgewater, 08807, NJ, US
(97)	<b>EP 1814572</b>
(73)	Bayer Intellectual Property GmbH, 40789 Monheim am Rhein, DE
(97)	<b>EP 1855543</b>
(73)	Bayer Intellectual Property GmbH, 40789 Monheim am Rhein, DE
(97)	<b>EP 1891019</b>
(73)	Aventis Pharmaceuticals Inc., Bridgewater, 08807, NJ, US
(97)	<b>EP 1984517</b>
(73)	Amgen Inc., Thousand Oaks, CA 91320, US
(97)	<b>EP 2142220</b>
(73)	Z-Medica, LLC, Wilmington, New Castle, 1980, DE, US
(97)	<b>EP 2151241</b>
(73)	Toray Industries, Inc., Tokyo 103-8666, JP
(97)	<b>EP 2176282</b>
(73)	Bayer Intellectual Property GmbH, 40789 Monheim, DE
(97)	<b>EP 2299465</b>
(73)	Hofsaess, Marcel P., 99706 Sondershausen, DE

## FG1K

## Zapsané užité vzory - přehled podle čísel zápisu

V období uzávěrky tohoto čísla Věstníku zapsal Úřad průmyslového vlastnictví tyto užité vzory.

24622	<b>B 22 C 1/02</b>	(2006.01)
24623	<b>B 62 K 27/12</b>	(2006.01)
24624	<b>B 65 D 5/42</b>	(2006.01)
24625	<b>A 22 B 3/00</b>	(2006.01)
24626	<b>G 02 C 5/00</b>	(2006.01)
24627	<b>G 05 B 19/423</b>	(2006.01)
24628	<b>E 02 D 29/14</b>	(2006.01)
24629	<b>G 01 N 11/04</b>	(2006.01)
24630	<b>E 04 B 1/348</b>	(2006.01)
24631	<b>B 62 B 3/12</b>	(2006.01)
24632	<b>B 66 C 1/04</b>	(2006.01)
24633	<b>A 23 C 21/06</b>	(2006.01)
24634	<b>A 23 C 9/18</b>	(2006.01)
24635	<b>A 63 C 5/06</b>	(2006.01)
24636	<b>E 04 F 19/00</b>	(2006.01)
24637	<b>E 04 B 1/78</b>	(2006.01)
24638	<b>A 23 K 1/18</b>	(2006.01)
24639	<b>G 01 G 13/06</b>	(2006.01)
24640	<b>B 23 Q 3/10</b>	(2006.01)
24641	<b>G 01 N 3/30</b>	(2006.01)
24642	<b>B 24 B 29/06</b>	(2006.01)
24643	<b>C 05 F 17/02</b>	(2006.01)
24644	<b>F 16 H 3/087</b>	(2006.01)
24645	<b>F 28 F 9/00</b>	(2006.01)
24646	<b>A 43 B 7/00</b>	(2006.01)
24647	<b>B 01 D 35/06</b>	(2006.01)
24648	<b>G 01 N 17/04</b>	(2006.01)
24649	<b>G 01 N 17/00</b>	(2006.01)
24650	<b>G 01 L 9/00</b>	(2006.01)
24651	<b>C 05 F 17/02</b>	(2006.01)
24652	<b>A 45 F 3/14</b>	(2006.01)
24653	<b>E 04 B 2/56</b>	(2006.01)
24654	<b>E 04 F 13/21</b>	(2006.01)
24655	<b>B 61 C 9/46</b>	(2006.01)

FG1K

Zapsané užité vzory - řazené podle MPT

- (51) **A22B 3/00** (2006.01)  
**B60R 99/00** (2009.01)
- (11) 24625  
(21) **2012-25869**  
(22) 04.04.2012  
(47) 29.11.2012  
(73) Agrovýzkum Rapotín s.r.o., Vikýřovice, CZ  
(72) Pytel Jaromír Ing., Kroměříž, CZ  
Macák Jan Dr. Ing., Pardubice, CZ  
Kopp Ondřej Ing., Vikýřovice, CZ
- (54) **Mobilní porážkové zařízení**  
(74) Ministerstvo zemědělství ČR, Mgr. Hana Jirkalová, Těšnov 17, Praha 1, 11705
- (51) **A23C 21/06** (2006.01)  
**A23C 21/02** (2006.01)
- (11) 24633  
(21) **2012-26671**  
(22) 12.09.2012  
(47) 03.12.2012  
(73) Výzkumný ústav mlékárenský s.r.o., Praha - Vokovice, CZ  
(72) Němečková Irena Ing. Ph.D., Praha, CZ  
Hanušová Jana Ing., Květnice, CZ  
Drbohlav Jan Ing. CSc., Praha, CZ  
Šalaková Alexandra Ing. CSc., Praha, CZ
- (54) **Mléčná pomazánka nebo dressing se zvýšeným relativním zastoupením syrovátkových bílkovin**  
(74) Patentová a známková kancelář Novotný, Ing. Jaroslav Novotný, Římská 45/2135, Praha 2, 12000
- (51) **A23C 9/18** (2006.01)  
**A23C 21/06** (2006.01)  
**A23C 21/02** (2006.01)
- (11) 24634  
(21) **2012-26672**  
(22) 12.09.2012  
(47) 03.12.2012  
(73) Výzkumný ústav mlékárenský s.r.o., Praha - Vokovice, CZ  
(72) Němečková Irena Ing. Ph.D., Praha, CZ  
Hanušová Jana Ing., Květnice, CZ  
Drbohlav Jan Ing. CSc., Praha, CZ  
Šalaková Alexandra Ing. CSc., Praha, CZ
- (54) **Fermentovaný mléčný výrobek se zvýšeným obsahem celkových a syrovátkových bílkovin**  
(74) Patentová a známková kancelář Novotný, Ing. Jaroslav Novotný, Římská 45/2135, Praha 2, 12000
- (51) **A23K 1/18** (2006.01)
- (11) 24638  
(21) **2012-26719**  
(22) 24.09.2012  
(47) 03.12.2012  
(73) Výzkumný ústav živočišné výroby, v. v. i., Praha - Uhřetěves, CZ  
(72) Daněk Petr MVDr. CSc., Doudleby nad Orlicí, CZ  
Klein Pavel Ing. Ph.D., Dolní Obrouč, CZ  
Podhorná Iva MVDr., Moravská Třebová, CZ
- (54) **Vysokoenergetická krmná směs pro miniaturní prasata**  
(74) Ministerstvo zemědělství ČR, Mgr. Hana Jirkalová, Těšnov 17, Praha 1, 11705
- (51) **A43B 7/00** (2006.01)  
**A43B 13/16** (2006.01)  
**A43B 13/38** (2006.01)  
**A43B 23/00** (2006.01)
- (11) 24646  
(21) **2012-26852**  
(22) 19.10.2012  
(47) 03.12.2012  
(73) ORCO ZLÍN - Technická ortopedie spol. s r.o., Zlín, CZ  
(72) Rádl Pavel Ing., Zlín, CZ
- (54) **Spodní část obuvi, zejména ortopedické obuvi**  
(74) Rott, Růžička & Guttman Patentové, známkové a advokátní kanceláře, Ing. Ivana Menšíková, Vinohradská 37, Praha 2, 12000
- (51) **A45F 3/14** (2006.01)  
**A45F 5/00** (2006.01)
- (11) 24652  
(21) **2012-26928**  
(22) 01.11.2012  
(47) 03.12.2012  
(73) Novota Lubor, Liberec, CZ  
(72) Novota Lubor, Liberec, CZ  
Herman Vlastimil Mgr., Jablonec nad Nisou, CZ
- (54) **Jistič přestavitelného pásu**  
(74) Ing. Vladimír Čmejla - LEGR PATENT, Ing. Vladimír Čmejla, patentový zástupce a soudní znalec, Pavlická 160/1, Praha 5 - Sobín, 15521
- (51) **A63C 5/06** (2006.01)  
**A63C 5/00** (2006.01)  
**A63C 5/03** (2006.01)
- (11) 24635  
(21) **2012-26677**  
(22) 13.09.2012  
(47) 03.12.2012  
(73) Brzeska Petr Mgr., Kravaře ve Slezsku, CZ  
(72) Brzeska Petr Mgr., Kravaře ve Slezsku, CZ
- (54) **Sněžná lyže nebo snowboard**  
(74) Ing. Pavel Nádvorník s.r.o., Sokola Tůmy 1/1099, Ostrava-Mariánské Hory, 70900
- (51) **B01D 35/06** (2006.01)  
**G09B 23/08** (2006.01)
- (11) 24647  
(21) **2012-26853**  
(22) 19.10.2012  
(47) 03.12.2012  
(73) Česká zemědělská univerzita v Praze, Praha, CZ  
(72) Brožek Milan prof. Ing. CSc., Praha, CZ
- (54) **Funkční model magnetického separátoru**
- (51) **B22C 1/02** (2006.01)
- (11) 24622  
(21) **2011-25119**  
(22) 10.11.2011  
(47) 29.11.2012  
(73) Technická univerzita v Liberci, Liberec, CZ  
(72) Nová Iva prof. Ing. CSc., Beroun, CZ  
Machuta Jiří Ing. Ph.D., Ústí nad Labem, CZ  
Nováková Iva Ing. Ph.D., Liberec, CZ
- (54) **Formovací a jádrová směs pro výrobu forem a jader s hladkým povrchem**  
(74) RETROPATENT s.r.o., Dolní nám. 5/679, Jablonec nad Nisou, 46601
- (51) **B23Q 3/10** (2006.01)  
**B23Q 3/06** (2006.01)  
**G01N 1/36** (2006.01)
- (11) 24640  
(21) **2012-26741**  
(22) 27.09.2012  
(47) 03.12.2012  
(73) Západočeská univerzita v Plzni, Plzeň, CZ  
(72) Müller Eduard Ing., Most, CZ  
Klepáček Jan Ing. Ph.D., Kraslice, CZ  
Hynek Martin Doc. Ing. Ph.D., Plzeň, CZ  
Grach Miroslav Ing., Bilina, CZ
- (54) **Přípravek pro upnutí kompozitních desek**
- (51) **B24B 29/06** (2006.01)
- (11) 24642

- (21) **2012-26782**  
(22) 05.10.2012  
(47) 03.12.2012  
(73) Česká zemědělská univerzita v Praze, Praha, CZ  
(72) Hrabě Petr Ing. Ph.D., Praha, CZ  
Müller Miroslav Doc. Ing. Ph.D., Praha, CZ  
Chotěborský Rostislav Doc. Ing. Ph.D., Praha, CZ  
Bomba Jan Ing. Ph.D., Praha, CZ  
Böhm Martin Doc. Ing. Ph.D., Praha, CZ  
Kejval Jiří Ing., Praha, CZ
- (54) **Přípravek pro leštění nožů určených pro obrábění dřeva**  
(74) Ing. Petr Hrabě Ph.D., Kamýčká 129, Praha, 16521
- (51) **B61C 9/46** (2006.01)  
(11) 24655
- (21) **2012-26979**  
(22) 08.11.2012  
(47) 03.12.2012  
(73) MORAVSKÝ VÝZKUM, s.r.o., Ostrava - Moravská Ostrava, CZ  
Haladová Petra Ing., Horní Bludovice, CZ
- (72) Halada Pavel, Havířov-Město, CZ  
Polák Daniel Ing., Ostrava-Svinov, CZ  
Haladová Petra Ing., Horní Bludovice, CZ
- (54) **Elektrická kolová kolejová jednotka**
- (51) **B62B 3/12** (2006.01)  
**B62B 3/08** (2006.01)  
**B62B 3/00** (2006.01)  
(11) 24631
- (21) **2012-26633**  
(22) 04.09.2012  
(47) 29.11.2012  
(73) Martinek Jiří, Strážnice, CZ  
(72) Martinek Jiří, Strážnice, CZ
- (54) **Stavební kolečko**
- (51) **B62K 27/12** (2006.01)  
**B62K 27/02** (2006.01)  
**B62K 27/00** (2006.01)  
(11) 24623
- (21) **2011-25139**  
(22) 14.11.2011  
(47) 29.11.2012  
(73) Danačík Ivo, Lanškroun, CZ  
(72) Danačík Ivo, Lanškroun, CZ
- (54) **Multifunkční vozík a sestava jízdního kola a tohoto multifunkčního vozíku**  
(74) BOHEMIA PATENT, Ing. Jana Vandělíková, Spálená 97/29, Praha 1, 11000
- (51) **B65D 5/42** (2006.01)  
**B65D 1/40** (2006.01)  
**B65D 90/02** (2006.01)  
(11) 24624
- (21) **2012-25754**  
(22) 13.03.2012  
(47) 29.11.2012  
(73) Souček Jiří Ing. CSc., Praha, CZ  
(72) Souček Jiří Ing. CSc., Praha, CZ  
Souček Ivan Ing. Ph.D., Kralupy nad Vltavou, CZ
- (54) **Tvarovaný obal**
- (51) **B66C 1/04** (2006.01)  
(11) 24632
- (21) **2012-26656**  
(22) 10.09.2012  
(47) 29.11.2012  
(73) Ženčáková Jitka, Břest, CZ  
(72) Ženčák Vojtěch Ing., Břest, CZ
- (54) **Zvedací magnetické zařízení**  
(74) Patentová a známková kancelář, ing. Jaromír Příkryl, Včelín 1161, Hulín, 76824
- (51) **C05F 17/02** (2006.01)  
(11) 24643
- (21) **2012-26804**  
(22) 11.10.2012  
(47) 03.12.2012  
(73) Česká zemědělská univerzita v Praze, Technická fakulta, Praha - Suchdol, CZ
- (72) Míra Miroslav MBA, Kostelec nad Orlicí, CZ  
Altmann Vlastimil Doc. Ing. Ph.D., Horoměřice, CZ
- (54) **Zařízení pro etážové kompostování**
- (51) **C05F 17/02** (2006.01)  
(11) 24651
- (21) **2012-26865**  
(22) 23.10.2012  
(47) 03.12.2012  
(73) Česká zemědělská univerzita v Praze, Technická fakulta, Praha - Suchdol, CZ
- (72) Míra Miroslav Ing., Kostelec nad Orlicí, CZ  
Altmann Vlastimil doc. Ing. Ph.D., Horoměřice, CZ
- (54) **Zařízení pro věžové kompostování**
- (51) **E02D 29/14** (2006.01)  
(11) 24628
- (21) **2012-26508**  
(22) 07.08.2012  
(47) 29.11.2012  
(73) Kolektory Praha, a.s., Praha, CZ  
(72) Středa Jiří, Praha - Kobylisy, CZ
- (54) **Těžký únikový poklop**  
(74) Ing. Miroslav Karas, Strakonická 352, Příbram V, 26105
- (51) **E04B 1/348** (2006.01)  
**E04G 11/12** (2006.01)  
**E04G 11/34** (2006.01)  
(11) 24630
- (21) **2012-26623**  
(22) 03.09.2012  
(47) 29.11.2012  
(73) Padalík Vladislav, Praha, CZ  
(72) Padalík Vladislav, Praha, CZ
- (54) **Kontejner pro bednění betonových staveb**
- (51) **E04B 1/78** (2006.01)  
**E06B 1/56** (2006.01)  
(11) 24637
- (21) **2012-26684**  
(22) 16.09.2012  
(47) 03.12.2012  
(73) Mehringer Siegfried, Linz, AT  
(72) Mehringer Siegfried, Linz, AT
- (54) **Teplně izolační deska**  
(74) ZEMAN - podkrušnohorská patentová a známková kancelář, Petr Zeman, patentový zástupce, Hradní 301, Loket, 35733
- (51) **E04B 2/56** (2006.01)  
**E04C 2/284** (2006.01)  
(11) 24653
- (21) **2012-26934**  
(22) 02.11.2012  
(47) 03.12.2012  
(73) Morávek Petr Ing. CSc., Jablonec nad Nisou, CZ  
(72) Morávek Petr Ing. CSc., Jablonec nad Nisou, CZ
- (54) **Lehká variabilní konstrukce obvodových pláštěů nízkoenergetických staveb**
- (51) **E04F 13/21** (2006.01)  
**E04F 13/22** (2006.01)  
**E04F 19/06** (2006.01)  
(11) 24654
- (21) **2012-26968**  
(22) 07.11.2012  
(47) 03.12.2012  
(73) VISIMPEX, Přerov - Město, CZ  
(72) Valter Jan Ing., Přerov, CZ
- (54) **Konstrukční systém pro zavěšení fasádních obkladových desek**

- (74) Ing. Petr Soukup, Vídeňská 8, Olomouc, 77200
- (51) **E04F 19/00** (2006.01)  
**E06B 9/17** (2006.01)  
**E06B 9/42** (2006.01)
- (11) 24636  
(21) **2012-26628**  
(22) 04.09.2012  
(47) 03.12.2012  
(73) Mehringer Siegfried, Linz, AT  
(72) Mehringer Siegfried, Linz, AT  
(54) **Schránka pro uložení prvků sluneční ochrany do stavebních otvorů svislých stavebních konstrukcí**
- (74) ZEMAN - podkrušnohorská patentová a známková kancelář, Petr Zeman, patentový zástupce, Hradní 301, Loket, 35733
- (51) **F16H 3/087** (2006.01)  
**F03D 7/00** (2006.01)
- (11) 24644  
(21) **2012-26806**  
(22) 17.08.2012  
(47) 03.12.2012  
(73) VÍTKOVICE MKV s.r.o., Plzeň, CZ  
(72) Krejčí František, Karlovy Vary, CZ  
Lhoták Jiří Ing., Plzeň, CZ  
(54) **Převodovka pohonu větrné elektrárny**
- (51) **F28F 9/00** (2006.01)  
**F24D 11/00** (2006.01)
- (11) 24645  
(21) **2012-26833**  
(22) 17.10.2012  
(47) 03.12.2012  
(73) Vysoké učení technické v Brně, Brno, CZ  
(72) Raudenský Miroslav prof. Ing. CSc., Brno, CZ  
(54) **Zařízení k čerpání tepla z odpadní vody**
- (74) Ing. Libor Markes, Grohova 54/145, Brno, 60200
- (51) **G01G 13/06** (2006.01)
- (11) 24639  
(21) **2012-26727**  
(22) 25.09.2012  
(47) 03.12.2012  
(73) Česká zemědělská univerzita v Praze, Technická fakulta, Praha - Suchdol, CZ  
(72) Mímra Miroslav Ing. Ph.D., Kostelec nad Orlicí, CZ  
Altmann Vlastimil doc. Ing. Ph.D., Horoměřice, CZ  
(54) **Zařízení pro měření rovnoměrnosti aplikace dávek pevných materiálů**
- (51) **G01L 9/00** (2006.01)  
**G01N 33/24** (2006.01)  
**G01N 11/04** (2006.01)
- (11) 24650  
(21) **2012-26862**  
(22) 16.08.2012  
(47) 03.12.2012  
(73) Česká geologická služba, Praha, CZ  
(72) Bláha Vladimír, Praha, CZ  
Holeček Jan Mgr., Beroun, CZ  
Rukavičková Lenka Mgr. Ph.D., Praha, CZ  
(54) **Zařízení pro in-situ měření propustnosti hornin a zemín s využitím přesné regulace tlaku**
- (74) VYNÁLEZ, s.r.o., Vinohradská 45, Praha 2, 12000
- (51) **G01N 11/04** (2006.01)  
**G01F 7/00** (2006.01)  
**G01N 33/24** (2006.01)
- (11) 24629  
(21) **2012-26555**  
(22) 16.08.2012  
(47) 29.11.2012  
(73) Česká geologická služba, Praha, CZ  
(72) Bláha Vladimír, Praha, CZ  
Holeček Jan Mgr., Beroun, CZ  
Rukavičková Lenka Mgr. Ph.D., Praha, CZ
- (54) **Zařízení pro in-situ měření propustnosti hornin a zemín v průběhu vodních tlakových zkoušek**
- (74) VYNÁLEZ, s.r.o., Vinohradská 1107/45, Praha 2, 12000
- (51) **G01N 17/00** (2006.01)  
**G01N 33/20** (2006.01)
- (11) 24649  
(21) **2012-26859**  
(22) 22.10.2012  
(47) 03.12.2012  
(73) Vysoká škola chemicko-technologická v Praze, Praha, CZ  
(72) Novák Pavel prof. Ing. CSc., Praha, CZ  
Kouřil Milan Ing. Ph.D., Kladno, CZ  
Stoužil Jan Ing. Ph.D., Dobříš, CZ  
Veselá Ludmila Ing., Praha, CZ  
(54) **Tester pro korozní zkoušky v okludovaných roztocích**
- (51) **G01N 17/04** (2006.01)  
**G01N 27/04** (2006.01)  
**G01R 27/14** (2006.01)
- (11) 24648  
(21) **2012-26858**  
(22) 22.10.2012  
(47) 03.12.2012  
(73) Vysoká škola chemicko-technologická v Praze, Praha, CZ  
(72) Kouřil Milan Ing. Ph.D., Kladno, CZ  
Stoužil Jan Ing. Ph.D., Dobříš, CZ  
(54) **Rezistometrické čidlo pro měření korozní rychlosti kovů v atmosféře**
- (51) **G01N 3/30** (2006.01)  
**G01N 3/34** (2006.01)  
**G01N 3/40** (2006.01)
- (11) 24641  
(21) **2012-26778**  
(22) 05.10.2012  
(47) 03.12.2012  
(73) Česká zemědělská univerzita v Praze, Praha - Suchdol, CZ  
(72) Brožek Milan Prof. Ing. CSc., Praha, CZ  
(54) **Zařízení pro ustavení zkušebního tělesa při zkoušce rázem v ohybu**
- (74) Prof. Ing. Milan Brožek CSc., Kamýčká 129, Praha 6 – Suchdol, 16521
- (51) **G02C 5/00** (2006.01)  
**G02C 5/02** (2006.01)  
**G02C 5/14** (2006.01)
- (11) 24626  
(21) **2012-26345**  
(22) 02.07.2012  
(47) 29.11.2012  
(73) Brumla Michal Ing., Praha, CZ  
(72) Brumla Michal Ing., Praha, CZ  
(54) **Dřevěné brýle**
- (51) **G05B 19/423** (2006.01)  
**B23Q 15/00** (2006.01)  
**B25J 19/02** (2006.01)  
**G05D 3/12** (2006.01)
- (11) 24627  
(21) **2012-26388**  
(22) 11.07.2012  
(47) 29.11.2012  
(73) ČVUT v Praze, Fakulta strojní, Praha, CZ  
LAMMB systems s.r.o., Ostrava - Vítkovice, CZ  
(72) Valášek Michael Prof. Ing. DrSc., Praha, CZ  
Nečas Martin, Praha, CZ  
Binar Lumír, Ostrava - Klimkovice, CZ  
(54) **Robotické obráběcí centrum**
- (74) Ing. Karel Novotný, Žufanova 2, Praha 6, 16300

### Seznam majitelů zapsaných užitečných vzorů

(73)	(11)	(51)	(73)	(11)	(51)
Agrovýzkum Rapotín s.r.o., Vikýřovice, CZ	24625	<b>A 22 B 3/00</b>	(2006.01)	Souček Jiří Ing. CSc., Praha, CZ	24624 <b>B 65 D 5/42</b> (2006.01)
Brumla Michal Ing., Praha, CZ	24626	<b>G 02 C 5/00</b>	(2006.01)	Technická univerzita v Liberci, Liberec, CZ	24622 <b>B 22 C 1/02</b> (2006.01)
Brzeska Petr Mgr., Kravaře ve Slezsku, CZ	24635	<b>A 63 C 5/06</b>	(2006.01)	VISIMPEX, Přerov - Město, CZ	24654 <b>E 04 F 13/21</b> (2006.01)
Česká geologická služba, Praha, CZ	24629	<b>G 01 N 11/04</b>	(2006.01)	VÍTKOVICE MKV s.r.o., Plzeň, CZ	24644 <b>F 16 H 3/087</b> (2006.01)
Česká geologická služba, Praha, CZ	24650	<b>G 01 L 9/00</b>	(2006.01)	Vysoká škola chemicko- technologická v Praze, Praha, CZ	24648 <b>G 01 N 17/04</b> (2006.01)
Česká zemědělská univerzita v Praze, Praha - Suchdol, CZ	24641	<b>G 01 N 3/30</b>	(2006.01)	Vysoká škola chemicko- technologická v Praze, Praha, CZ	24649 <b>G 01 N 17/00</b> (2006.01)
Česká zemědělská univerzita v Praze, Praha, CZ	24642	<b>B 24 B 29/06</b>	(2006.01)	Vysoké učení technické v Brně, Brno, CZ	24645 <b>F 28 F 9/00</b> (2006.01)
Česká zemědělská univerzita v Praze, Praha, CZ	24647	<b>B 01 D 35/06</b>	(2006.01)	Výzkumný ústav mlékárenský s.r.o., Praha - Vokovice, CZ	24633 <b>A 23 C 21/06</b> (2006.01)
Česká zemědělská univerzita v Praze, Technická fakulta, Praha - Suchdol, CZ	24651	<b>C 05 F 17/02</b>	(2006.01)	Výzkumný ústav mlékárenský s.r.o., Praha - Vokovice, CZ	24634 <b>A 23 C 9/18</b> (2006.01)
Česká zemědělská univerzita v Praze, Technická fakulta, Praha - Suchdol, CZ	24639	<b>G 01 G 13/06</b>	(2006.01)	Výzkumný ústav živočišné výroby, v. v. i., Praha - Uhřetěves, CZ	24638 <b>A 23 K 1/18</b> (2006.01)
Česká zemědělská univerzita v Praze, Technická fakulta, Praha - Suchdol, CZ	24643	<b>C 05 F 17/02</b>	(2006.01)	Západočeská univerzita v Plzni, Plzeň, CZ	24640 <b>B 23 Q 3/10</b> (2006.01)
ČVUT v Praze, Fakulta strojní, Praha, CZ	24627	<b>G 05 B 19/423</b>	(2006.01)	Ženčáková Jitka, Břest, CZ	24632 <b>B 66 C 1/04</b> (2006.01)
Danačík Ivo, Lanškroun, CZ	24623	<b>B 62 K 27/12</b>	(2006.01)		
Haladová Petra Ing., Horní Bludovice, CZ	24655	<b>B 61 C 9/46</b>	(2006.01)		
Kolektory Praha, a.s., Praha, CZ	24628	<b>E 02 D 29/14</b>	(2006.01)		
LAMMB systems s.r.o., Ostrava - Vítkovice, CZ	24627	<b>G 05 B 19/423</b>	(2006.01)		
Martinek Jiří, Strážnice, CZ	24631	<b>B 62 B 3/12</b>	(2006.01)		
Mehringer Siegfried, Linz, AT	24636	<b>E 04 F 19/00</b>	(2006.01)		
Mehringer Siegfried, Linz, AT	24637	<b>E 04 B 1/78</b>	(2006.01)		
Morávek Petr Ing. CSc., Jablonec nad Nisou, CZ	24653	<b>E 04 B 2/56</b>	(2006.01)		
MORAVSKÝ VÝZKUM, s.r.o., Ostrava - Moravská Ostrava, CZ	24655	<b>B 61 C 9/46</b>	(2006.01)		
Novota Lubor, Liberec, CZ	24652	<b>A 45 F 3/14</b>	(2006.01)		
ORCO ZLÍN - Technická ortopedie spol. s r.o., Zlín, CZ	24646	<b>A 43 B 7/00</b>	(2006.01)		
Padalík Vladislav, Praha, CZ	24630	<b>E 04 B 1/348</b>	(2006.01)		



## FG4Q

## Zapsané průmyslové vzory - přehled podle čísel zápisu

V období uzávěrky tohoto čísla Věstníku zapsal Úřad průmyslového vlastnictví tyto průmyslové vzory:

35446	10-04
35447	23-01
35448	23-01
35449	09-01
35450	09-01
35451	12-12
35452	12-12
35453	15-05
35454	23-01
35455	23-01
35456	10-04
35457	09-03
35458	20-02
35459	24-02
35460	10-04

## FG4Q

## Zapsané průmyslové vzory - přehled podle tříd

(51) **09-01**  
(11) 35449  
(21) 2012-39164  
(22) 09.08.2012  
(15) 28.11.2012  
(45) 28.11.2012  
(54) Lahev  
(28) 1  
(73) Karlovarské minerální vody, a. s., Karlovy Vary, CZ  
(72) Mikovec Marek Mgr.Art, Roudnice nad Labem, CZ  
(74) AK Mrázek - Mrázková, JUDr. Josef Mrázek, DrSc.,  
Pernerova 11, Praha 8, 18600  
(55)



1.1



1.2



1.3

(55)



1.1



1.2



1.3

(51) **09-01**  
(11) 35450  
(21) 2012-39165  
(22) 09.08.2012  
(15) 28.11.2012  
(45) 28.11.2012  
(54) Lahev  
(28) 1  
(73) Karlovarské minerální vody, a. s., Karlovy Vary, CZ  
(72) Mikovec Marek Mgr.Art, Roudnice nad Labem, CZ  
(74) AK Mrázek - Mrázková, JUDr. Josef Mrázek, DrSc.,  
Pernerova 11, Praha 8, 18600

(51) **09-03**  
(11) 35457  
(21) 2011-38641  
(22) 15.04.2011  
(15) 03.12.2012  
(45) 03.12.2012  
(54) Modulový kompostér  
(28) 1  
(73) Výzkumný ústav zemědělské techniky, v.v.i., Praha 6, CZ  
(72) Ing. Petr Plíva CSc., Praha 6, CZ  
Ing. Miloš Filip, Brno, CZ  
Doc. Ing. Pavel Zemánek Ph.D., Velké Bílovice, CZ  
(55)

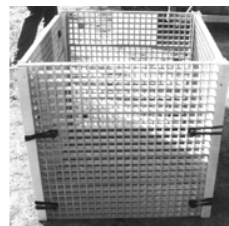

1.1

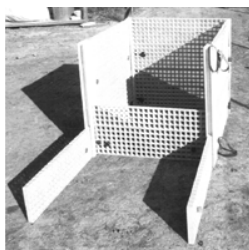

1.2

(55)



1.1

- (51) **10-04**  
(11) 35446  
(21) 2012-39042  
(22) 25.04.2012  
(15) 28.11.2012  
(45) 28.11.2012  
(54) Měřicí zařízení  
(28) 1  
(73) Mendelova zemědělská a lesnická univerzita v Brně,  
Lesnická a dřevařská fakulta Ústav nábytku, designu a  
bydlení, Brno, CZ  
(72) Svoboda Jaroslav, Hostim, CZ  
Muzikář Zdeněk, Brno, CZ  
(74) KOŘISTKA MARTIN, patentový zástupce  
MORAVIAPATENT, Martin Kořistka, P. O. Box 20,  
Brno, 62100  
(55)

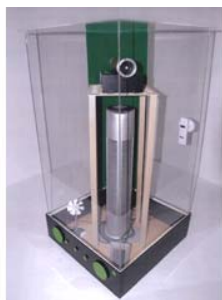

1.1



1.2

- (51) **10-04**  
(11) 35460  
(21) 2011-38780  
(22) 16.08.2011  
(15) 03.12.2012  
(45) 03.12.2012  
(54) Zapichovací teploměr  
(28) 1  
(73) Výzkumný ústav zemědělské techniky, v.v.i., Praha 6 -  
Ruzyně, CZ  
(72) Ing. Petr Plíva, CSc., Praha 6, CZ  
Ing. Tomáš Hamšík, Ph.D., Brno, CZ  
doc. Ing. Pavel Zemánek, Ph.D., Velké Bílovice, CZ  
(55)

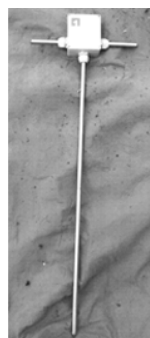

1.1

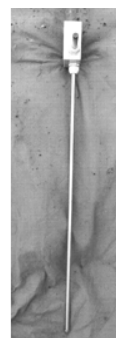

1.2

- (51) **10-04**  
(11) 35456  
(21) 2011-38908  
(22) 30.12.2011  
(15) 03.12.2012  
(45) 03.12.2012  
(54) Jednotka počítačového Eko-Tribo Polarografu PC-ETP s  
variantním příslušenstvím  
(28) 1  
(73) Doc. Dr. Ing. Ladislav Novotný, DrSc., Praha 10, CZ  
(72) Doc. Dr. Ing. Ladislav Novotný, DrSc., Praha 10, CZ

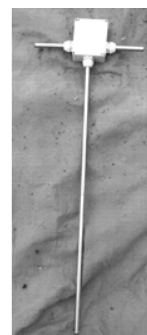

1.3

- (51) 12-12  
(11) 35451  
(21) 2011-38704  
(22) 08.06.2011  
(15) 29.11.2012  
(45) 29.11.2012  
(54) Cestovní vozítko pro vozičkáře  
(28) 1  
(73) Západočeská univerzita v Plzni, Plzeň, CZ  
(72) Doc. Ing. Josef Formánek, Ph.D., Nezvěstice, CZ  
Bc. Vlastimil Habrcetl, Ruda, CZ  
Bc. Petra Pacoltová, Starý Plzenec, CZ  
Bc. Martin Šinal, Most, CZ  
Joef Ludvík Böhm, Klášterec nad Ohří, CZ

(55)



1.1



1.2



1.3



1.4



1.5



1.6

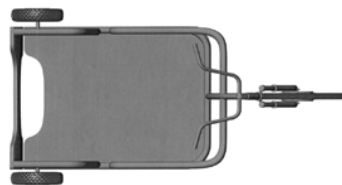

1.7



1.8



1.9

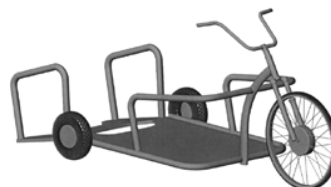

1.10

- (51) 12-12  
(11) 35452  
(21) 2011-38705  
(22) 08.06.2011  
(15) 29.11.2012  
(45) 29.11.2012  
(54) Kolo pro přepravu vozičkáře  
(28) 1  
(73) Západočeská univerzita v Plzni, Plzeň, CZ  
(72) Doc. Ing. Josef Formánek, Ph.D., Nezvěstice, CZ  
Bc. Vlastimil Habrcetl, Ruda, CZ  
Bc. Petra Pacoltová, Starý Plzenec, CZ  
Bc. Martin Šinal, Most, CZ  
Joef Ludvík Böhm, Klášterec nad Ohří, CZ

(55)



1.1



1.2



1.3

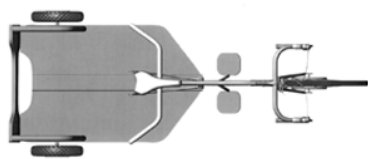

1.4



1.5

(55)

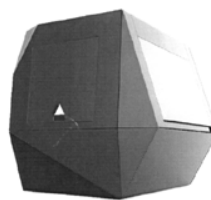

1.1



1.2

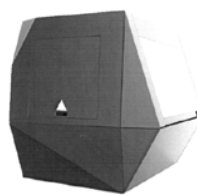

1.3

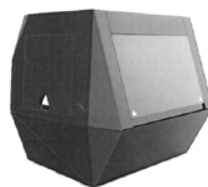

1.4

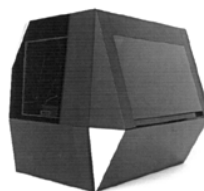

1.5

(51) **15-05**  
(11) 35453  
(21) 2012-39192  
(22) 28.08.2012  
(15) 29.11.2012  
(45) 29.11.2012  
(54) Průmyslová myčka součástí  
(28) 1  
(73) Západočeská univerzita v Plzni, Plzeň, CZ  
(72) BcA. Jan Kopřiva, Česká Lípa, CZ  
Ing. Josef Dvořák, Bílina, CZ  
Ing. Martin Kopecký, Domažlice, CZ  
Doc. Ing. Michal Šimon, Ph.D., Přeštice, CZ



1.6

(51) **20-02**  
(11) 35458  
(21) 2012-39195  
(22) 29.08.2012  
(15) 03.12.2012  
(45) 03.12.2012  
(54) Stojan  
(28) 1  
(73) UNiBON spol. s r.o. Petr Vosátka, Slaný, CZ  
(72) Rajchl David Ing., Rychnov nad Kněžnou, CZ

(55)

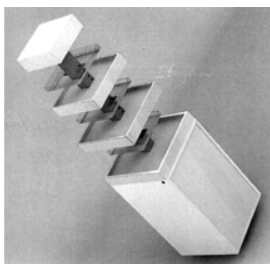

1.1

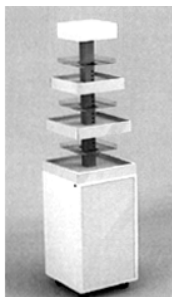

1.2

(51)

**23-01**

(11)

35448

(21)

2012-39163

(22)

09.08.2012

(15)

28.11.2012

(45)

28.11.2012

(54)

Zařízení pro průmyslovou filtraci chladicí kapaliny

(28)

1

(73)

Západočeská univerzita v Plzni, Plzeň, CZ

(72)

BcA. Pavel Trajer, Velešín, CZ

doc. akad. soch. František Pelikán, Rokycany, CZ

(55)



1.1

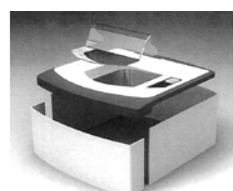

1.2



1.3

(51)

**23-01**

(11)

35447

(21)

2012-39162

(22)

09.08.2012

(15)

28.11.2012

(45)

28.11.2012

(54)

Zařízení pro průmyslovou filtraci chladicí kapaliny

(28)

1

(73)

Západočeská univerzita v Plzni, Plzeň, CZ

(72)

Polatová Klára, Kestřany, CZ

doc. akad. soch. František Pelikán, Rokycany, CZ

(55)

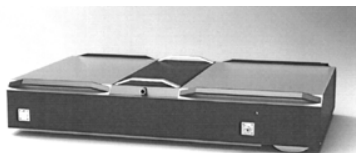

1.1

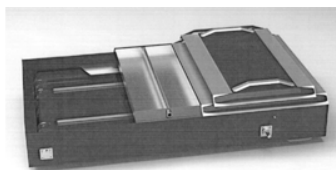

1.2



1.3

(51)

**23-01**

(11)

35454

(21)

2012-39193

(22)

28.08.2012

(15)

29.11.2012

(45)

29.11.2012

(54)

Zařízení pro průmyslovou filtraci chladicí kapaliny

(28)

1

(73)

Západočeská univerzita v Plzni, Plzeň, CZ

(72)

BcA. Jan Kopřiva, Česká Lípa, CZ

Ing. Josef Dvořák, Bílina, CZ

Ing. Martin Kopecký, Domažlice, CZ

Doc. Ing. Michal Šimon, Ph.D., Přeštice, CZ

(55)



1.1

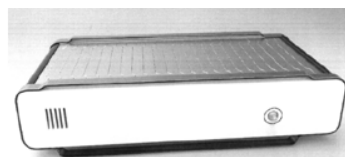

1.2

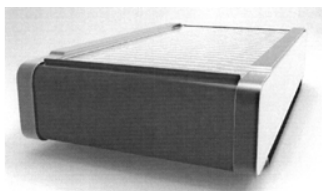

1.3



1.3

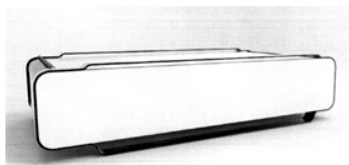

1.4

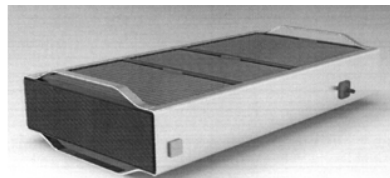

1.4



1.5

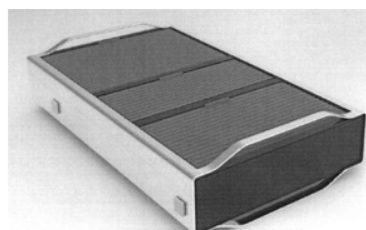

1.5

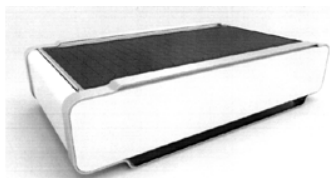

1.6

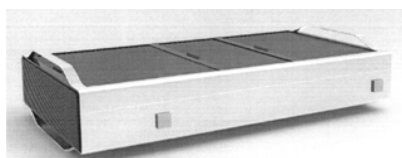

1.6

- (51) **23-01**  
(11) 35455  
(21) 2012-39194  
(22) 28.08.2012  
(15) 29.11.2012  
(45) 29.11.2012  
(54) Zařízení pro průmyslovou filtraci chladicí kapaliny  
(28) 1  
(73) Západočeská univerzita v Plzni, Plzeň, CZ  
(72) BcA. Daniel Pavlík, Tábor, CZ  
Ing. Martin Kopecký, Domažlice, CZ  
Ing. Josef Dvořák, Bílina, CZ  
Doc. Ing. Michal Šimon, Ph.D., Přeštice, CZ

(55)



1.1

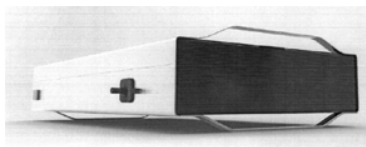

1.2

- (51) **24-02**  
(11) 35459  
(21) 2011-38695  
(22) 01.06.2011  
(15) 03.12.2012  
(45) 03.12.2012  
(54) Kalibrační nádoba  
(28) 1  
(73) Výzkumný ústav zemědělské techniky, v.v.i., Praha 6, CZ  
(72) Ing. Miroslav Češpiva, Hostivice, CZ  
Ing. Petra Zabloudilová, Praha 9, CZ

(55)

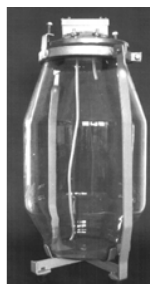

1.1



1.2

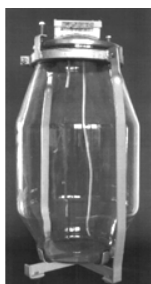

1.3



1.4

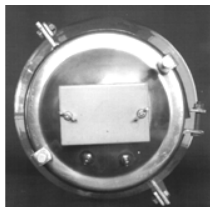

1.5

---



### Seznam vlastníků zapsaných průmyslových vzorů

(73)	(11)	(51)	(73)	(11)	(51)
Doc. Dr. Ing. Ladislav Novotný, DrSc., Praha 10, CZ	35456	10-04			
Karlovarské minerální vody, a. s., Karlovy Vary, CZ	35449	09-01			
Karlovarské minerální vody, a. s., Karlovy Vary, CZ	35450	09-01			
Mendelova zemědělská a lesnická univerzita v Brně, Lesnická a dřevařská fakulta Ústav nábytku, designu a bydlení, Brno, CZ	35446	10-04			
UNiBON spol. s r.o. Petr Vosátka, Slaný, CZ	35458	20-02			
Výzkumný ústav zemědělské techniky, v.v.i., Praha 6, CZ	35457	09-03			
Výzkumný ústav zemědělské techniky, v.v.i., Praha 6, CZ	35459	24-02			
Výzkumný ústav zemědělské techniky, v.v.i., Praha 6 - Ruzyně, CZ	35460	10-04			
Západočeská univerzita v Plzni, Plzeň, CZ	35447	23-01			
Západočeská univerzita v Plzni, Plzeň, CZ	35448	23-01			
Západočeská univerzita v Plzni, Plzeň, CZ	35451	12-12			
Západočeská univerzita v Plzni, Plzeň, CZ	35452	12-12			
Západočeská univerzita v Plzni, Plzeň, CZ	35453	15-05			
Západočeská univerzita v Plzni, Plzeň, CZ	35454	23-01			
Západočeská univerzita v Plzni, Plzeň, CZ	35455	23-01			

## **Dodatková ochranná osvědčení pro léčiva a pro přípravky na ochranu rostlin**

### **Zánik dodatkového osvědčení na patent**

(11) 299246/138

## Úřední rozhodnutí a oznámení

### MK4A, MK4F

### Zánik patentů a autorských osvědčení uplynutím doby platnosti

(11)	(21)	Int.Cl.(51)	(11)	(21)	Int.Cl.(51)
281938	1992-3576	8/C10G 53/04			
287038	1994-1309	7/C10M 171/00			
287039	1994-1430	7/A61K 9/12			
288952	1992-3540	8/B05B 11/02			
290232	1992-3573	8/C07D 257/02			

### MM4A, MM4F

### Zániky patentů a autorských osvědčení pro nezaplacení udržovacích poplatků

(11)	(21)	Int.Cl.(51)	(11)	(21)	Int.Cl.(51)
284005	1993-585	8/E06B 5/16	302587	1999-3788	8/C22C 1/04
284029	1995-1032	8/E01B 29/28	302596	2007-252	8/C07D 311/40
284468	1994-808	8/B01D 17/032	303023	2010-163	8/B82B 3/00
285422	1994-897	8/E06B 11/08	303024	2010-164	8/B82B 3/00
286394	1997-1311	8/F02B 33/28			
286803	1995-2708	7/E01B 9/68			
286920	1999-1183	8/B28D 5/00			
286922	1999-1297	8/B60R 27/00			
287002	1996-2959	7/C07D 277/58			
287261	1995-1067	8/C07D 239/48			
287457	1995-962	8/B01F 5/06			
288471	2000-1412	8/B24D 18/00			
288719	1993-574	8/A01N 25/34			
289395	1996-1002	8/B22D 11/06			
289926	2000-1247	8/B22D 41/02			
289927	2000-1248	8/B22D 41/02			
290853	1997-3180	7/B01D 53/02			
290909	2000-1306	8/C08F 210/10			
292020	1997-3167	7/A61K 31/4162			
292237	1998-3924	7/B07B 7/083			
292359	1996-3075	7/G01N 15/02			
292537	1997-1097	8/B22D 11/059			
292579	1997-3405	7/C07D 451/10			
292725	1996-2970	7/E05B 63/00			
292906	1996-3128	7/A63B 43/06			
292931	2000-3614	7/C07D 498/00			
293246	1999-3690	7/C07D 213/61			
293473	1999-1286	8/B22D 11/103			
293477	1998-1110	8/C08G 18/80			
295067	1998-3398	7/C07D 401/12			
295144	1996-3121	7/A61K 38/17			
295747	1998-3349	7/C07D 261/20			
296011	1999-3812	7/E06B 3/673			
296257	1999-1204	8/B01L 3/00			
296452	1999-1314	8/F16K 27/02			
296539	1997-3367	8/G05B 13/04			
296720	1998-1303	8/C07K 9/00			
296733	1998-3251	8/A61M 15/00			
296733	1998-3251	8/A61M 15/00			
296765	1999-327	8/E02B 5/08			
297215	2005-214	8/A61K 31/18			
297571	2005-210	8/C07D 489/02			
297862	1997-3110	8/C07D 491/22			
298269	1999-3911	8/A61K 31/426			
298271	2006-248	8/E01F 13/12			
298555	1999-4505	8/G06K 19/04			
299163	2000-3951	8/C07D 405/12			
299246	1997-3116	8/C07D 261/16			
299501	2005-235	8/G01K 17/06			
299629	2003-3261	8/C07C 269/04			
299796	2000-1233	8/A23K 1/00			
300473	2004-1045	8/A01K 5/00			
300539	2000-3988	8/C12M 1/16			
300859	2005-570	8/C07D 413/14			
301036	2004-724	8/A21C 9/08			
301226	2008-219	8/D01D 5/00			
301452	1999-3675	8/C07D 413/12			
301485	2004-1039	8/E05D 15/38			
301723	2000-3801	8/D04H 1/42			
301758	2009-264	8/C12N 5/08			
302214	2000-624	8/C08B 13/00			

## MK1K

### Zániky užitečných vzorů uplynutím doby platnosti

(11)	(21)	(51)	
12904	2002-13715	<i>F01N 1/14</i>	(2006.01)
12958	2002-13726	<i>A61F 13/15</i>	(2006.01)
12995	2002-13707	<i>B61L 1/16</i>	(2006.01)
13013	2002-13712	<i>G06F 13/12</i>	(2006.01)
13060	2002-13708	<i>E04B 2/08</i>	(2006.01)
13526	2002-13714	<i>A63H 33/04</i>	(2006.01)
15563	2005-16656	<i>H05H 1/42</i>	(2006.01)
15592	2005-16650	<i>E04B 1/84</i>	(2006.01)
15948	2005-16636	<i>B23B 51/00</i>	(2006.01)
18680	2008-19956	<i>H01F 7/06</i>	(2006.01)
18704	2008-19954	<i>A01D 33/00</i>	(2006.01)
18705	2008-19968	<i>H01Q 3/00</i>	(2006.01)
18728	2008-19948	<i>A62C 31/02</i>	(2006.01)
18739	2008-19963	<i>E04B 7/02</i>	(2006.01)
18740	2008-19964	<i>E04B 7/02</i>	(2006.01)
18749	2008-19967	<i>F42B 35/00</i>	(2006.01)
18770	2008-19962	<i>A61F 13/531</i>	(2006.01)
18807	2008-19961	<i>B66C 23/16</i>	(2006.01)
18809	2008-19970	<i>C10L 5/44</i>	(2006.01)
18908	2008-19947	<i>B60L 11/00</i>	(2006.01)
18909	2008-19960	<i>H05B 41/392</i>	(2006.01)
19040	2008-19959	<i>F42B 8/12</i>	(2006.01)
19447	2008-20733	<i>A47G 9/02</i>	(2006.01)
19463	2008-19958	<i>F41C 27/00</i>	(2006.01)

## MK4Q

### Zániky práva ze zapsaných průmyslových vzorů uplynutím doby ochrany

(11)	(21)	Int.Cl/(51)	(11)	(21)	Int.Cl/(51)
27441	1997-30134	6/18-02			
27735	1997-30130	6/09-01			
31157	2002-33941	7/08-05			
31212	2002-33950	7/04-02			
31253	2002-33948	7/07-05			
31254	2002-33949	7/07-05			
31313	2002-33946	7/07-01			
34048	2007-37084	8/06-01			
34065	2007-37083	8/19-08			

## MC3K

### Výmazy užitečných vzorů

(11)	17657
(21)	2007-18844
(22)	29.05.2007
(54)	Přípojková skříň 29.05.2007
(11)	21023
(21)	2010-22576
(22)	15.04.2010
(54)	Tlačný válec sitopásového lisu 15.04.2010

### Zápisy licenčních smluv do rejstříku užitečných vzorů pro nabyvatele

(11)	24526
(73)	Koucký Stanislav Ing., Liberec, CZ Nabyvatel: Xanthus a. s., Chodská 1032, Praha 2 - Vinohrady, 12000, CZ Druh licence: nevýlučná Datum uzavření smlouvy: 19.06.2012 Datum zápisu smlouvy: 04.12.2012

## ND1K

### První prodloužení doby platnosti užitečných vzorů

(51)	<i>A62B 29/00</i>	(2006.01)	(51)	<i>F17C 13/06</i>	(2006.01)
	<i>A61L 2/00</i>	(2006.01)		<i>B65D 47/00</i>	(2006.01)
	<i>B09B 3/00</i>	(2006.01)	(11)	19195	
(11)	18810		(21)	2008-20602	
(21)	2008-19983		(22)	01.12.2008	
(22)	28.05.2008		(73)	DGF a.s., Moravská Třebová, Předměstí, CZ	
(73)	Pink Tomáš RNDr., Tučapy u Rousínova, CZ		(54)	Uzávěr tlakové láhve	
(54)	Zařízení pro dekontaminaci tekutého a polotuhého odpadu				

- (51) **H02G 1/00** (2006.01)  
**H02G 1/04** (2006.01)  
**F16L 3/00** (2006.01)  
**F16L 3/01** (2006.01)  
**F16L 3/08** (2006.01)
- (11) 19226  
(21) 2008-20560  
(22) 19.11.2008  
(73) KOPOS KOLÍN a. s., Kolín, CZ  
(54) Úchyt kabelových přichytek v elektroinstalačním kanálu
- (51) **B65D 88/06** (2006.01)  
**E04H 7/06** (2006.01)
- (11) 19295  
(21) 2008-20717  
(22) 22.12.2008  
(73) VÍTKOVICE POWER ENGINEERING a.s.,  
Ostrava, CZ  
(54) Plášť nádrží, sil a zásobníků tvořený zdvojenými plechy zejména smaltovanými
- (51) **B65D 27/08** (2006.01)
- (11) 19377  
(21) 2008-20588  
(22) 26.11.2008  
(73) OPTYS, spol. s r. o., Dolní Životice, CZ  
(54) Kombinovaná bezobálková zásilka s dodejkou
- (51) **B66B 13/06** (2006.01)  
**B66B 13/12** (2006.01)
- (11) 19379  
(21) 2008-20603  
(22) 01.12.2008  
(73) Chudáčik Ladislav, Ústí nad Orlicí, CZ  
Frinta Jiří, Dříteč, CZ  
(54) Dveře osobního výtahu

## ND1K

### Druhé prodloužení doby platnosti užitých vzorů

- (51) **F16H 1/22** (2006.01)
- (11) 16503  
(21) 2005-17257  
(22) 05.12.2005  
(73) VÍTKOVICE GEARWORKS a.s., Ostrava -  
Vítkovice, CZ  
(54) Převodovka pohonu pasu s děleným tokem výkonu

## ND4Q

### Druhé obnovy doby ochrany průmyslových vzorů

- (51) 02-07  
(11) 31725  
(21) 2003-34375  
(22) 02.01.2003  
(54) Opasek pro vojenské policisty
- (51) 02-02  
(11) 31766  
(21) 2003-34438  
(22) 10.02.2003  
(54) Svetry pro příslušníky Armády České republiky
- (51) 02-02  
(11) 31980  
(21) 2003-34374  
(22) 02.01.2003  
(54) Černý oděv pro vojenské policisty
- (51) 02-02, 02-04  
(11) 32213  
(21) 2003-34373  
(22) 02.01.2003  
(54) Výstroj příslušníků vzdušných sil

## ND4Q

## Třetí obnovy doby ochrany průmyslových vzorů

- (51) 04-02
- (11) 28090
- (21) 1997-30564
- (22) 03.12.1997
- (54) Zubní kartáček a rukojeť zubního kartáčku

## PD4A

## Převod práv a ostatní změny majitelů patentů

- |   |   |
|---|---|
| (11) 287290   | (11) 302080   |
| (21) 1997-3825  | (21) 2000-3066  |
| (73) Bayer Intellectual Property GmbH, 40789 Monheim am Rhein, DE | (73) Bayer Intellectual Property GmbH, 40789 Monheim am Rhein, DE |
| (11) 287506   | (11) 302251   |
| (21) 1995-482   | (21) 2003-2724  |
| (73) Bayer Intellectual Property GmbH, 40789 Monheim am Rhein, DE | (73) Bayer Intellectual Property GmbH, 40789 Monheim am Rhein, DE |
| (11) 290246   | (11) 303160   |
| (21) 1995-61  | (21) 2002-2121  |
| (73) Bayer Intellectual Property GmbH, 40789 Monheim am Rhein, DE | (73) RB Pharmaceuticals Limited, Slough SL1 3UH, GB               |
| (11) 291031   |   |
| (21) 1995-1309  |   |
| (73) Bayer Intellectual Property GmbH, 40789 Monheim am Rhein, DE |   |
| (11) 291251   |   |
| (21) 1998-2684  |   |
| (73) Bayer Intellectual Property GmbH, 40789 Monheim am Rhein, DE |   |
| (11) 293934   |   |
| (21) 1997-2130  |   |
| (73) Bayer Intellectual Property GmbH, 40789 Monheim am Rhein, DE |   |
| (11) 295075   |   |
| (21) 1998-1188  |   |
| (73) Bayer Intellectual Property GmbH, 40789 Monheim am Rhein, DE |   |
| (11) 295080   |   |
| (21) 1997-1727  |   |
| (73) Bayer Intellectual Property GmbH, 40789 Monheim am Rhein, DE |   |
| (11) 299564   |   |
| (21) 2003-2063  |   |
| (73) Bayer Intellectual Property GmbH, 40789 Monheim am Rhein, DE |   |
| (11) 300012   |   |
| (21) 2001-1857  |   |
| (73) Bayer Intellectual Property GmbH, 40789 Monheim am Rhein, DE |   |
| (11) 300016   |   |
| (21) 2001-1858  |   |
| (73) Bayer Intellectual Property GmbH, 40789 Monheim am Rhein, DE |   |
| (11) 300242   |   |
| (21) 2002-2867  |   |
| (73) Bayer Intellectual Property GmbH, 40789 Monheim am Rhein, DE |   |
| (11) 300782   |   |
| (21) 2001-4060  |   |
| (73) Bayer Intellectual Property GmbH, 40789 Monheim am Rhein, DE |   |

## PD1K

### Převod práv a ostatní změny majitelů užitečných vzorů

- (11) 16584  
(21) 2006-17685  
(73) Den Braven Czech and Slovak a.s., Úvalno, CZ
- (11) 19567  
(21) 2008-20678  
(73) Krystynová Jitka Ing., Trojanovice, CZ
- (11) 19749  
(21) 2009-20858  
(73) Třídíčky s.r.o., Brno – Zábřovice, CZ
- (11) 20160  
(21) 2009-21387  
(73) Univerzita Karlova v Praze, Praha 1, CZ  
Fakultní nemocnice v Motole, Praha 5, CZ
- (11) 23050  
(21) 2011-24843  
(73) ATINEX s.r.o., Plzeň, CZ
- (11) 23265  
(21) 2011-24859  
(73) Tubová Hedvika, Kralupy nad Vltavou, CZ  
PIVO Praha, spol. s r.o., Praha 5, CZ  
Vysoká škola chemicko-technologická v Praze,  
Praha 6, CZ

## PD4Q

### Převod práv a ostatní změny vlastníků průmyslových vzorů

- (11) 27425  
(21) 1997-29865  
(73) 3M COMPANY, Saint Paul, MN, US
- (11) 27425  
(21) 1997-29865  
(73) 3M Innovative Properties Company, Saint Paul,  
55133-3427, MN, US
- (11) 27426  
(21) 1997-29866  
(73) 3M COMPANY, Saint Paul, MN, US
- (11) 27426  
(21) 1997-29866  
(73) 3M Innovative Properties Company, Saint Paul,  
55133-3427, MN, US
- (11) 30961  
(21) 2001-33602  
(73) Den Braven Czech and Slovak a.s., Úvalno, CZ
- (11) 33915  
(21) 2006-36877  
(73) Den Braven Czech and Slovak a.s., Úvalno, CZ

## QA9A

### Nabídka licence

- (73) České vysoké učení technické v Praze Kloknerův  
ústav, Praha 6, CZ
- (11) 303598  
(54) Elektromagnetický měnič pro snímání a buzení  
příčných kmitů měrné struny strunového snímače
- (73) Dvořák Jan Ing., Břeclav, CZ
- (11) 303602  
(54) Lizy pro ekologické zemědělství a způsob jejich  
výroby
- (73) České vysoké učení technické v Praze Fakulta  
elektrotechnická, Praha, CZ
- (11) 303615  
(54) Akustický rezonátor kombinovaný s elektrickými  
výboji

## Zamítnuté a částečně zamítnuté přihlášky ochranných známek před zveřejněním

Kapitola obsahuje údaje o rozhodnutích o přihláškách ochranných známek, u kterých byly na základě provedeného věcného průzkumu shledány Úřadem důvody pro zamítnutí přihlášky ochranné známky podle ustanovení § 4 nebo 6 zákona č. 441/2003 Sb. Na základě toho Úřad vydal rozhodnutí o zamítnutí přihlášky podle ustanovení § 22 zákona č. 441/2003 Sb., a to pro celý seznam výrobků a služeb nebo pro jeho část. Údaje o výsledku rozhodnutí (zamítnutí přihlášky, částečné zamítnutí přihlášky) jsou uvedeny za datem právní moci rozhodnutí pod INID kódem (583) s názvem "Datum právní moci rozhodnutí/výsledek rozhodnutí".

(210) **O-479866**

(540)

**pneumatiky.cz**

(583) 27.11.2012 / částečné zamítnutí přihlášky

---

(210) **O-483620**

(540)

**MALTÉZSKÁ VÍNA**

(583) 04.12.2012 / částečné zamítnutí přihlášky

---

(210) **O-485062**

(540)

**TELCO service**

(583) 02.10.2012 / částečné zamítnutí přihlášky

---

(210) **O-485581**

(540)

**Hustopečské městské víno**

(583) 18.09.2012 / částečné zamítnutí přihlášky

---

(210) **O-488129**

(540)

**NTA**

(583) 25.09.2012 / částečné zamítnutí přihlášky

---

(210) **O-488130**

(540)

**ADS**

(583) 02.10.2012 / částečné zamítnutí přihlášky

---

(210) **O-489707**

(540)

**Café Technika**

(583) 23.11.2012 / zamítnutí přihlášky

---

(210) **O-489708**

(540)

**Kavárna Technika**

(583) 23.11.2012 / zamítnutí přihlášky

---



## Přehled zveřejněných přihlášek ochranných známek

Přihlášky ochranných známek, které byly na základě výsledků formálního a věcného průzkumu provedeného Úřadem shledány schopné zápisu do rejstříku ochranných známek, jsou obsaženy v této kapitole. Důležitou právní skutečností je, že zveřejněním přihlášky ochranné známky v této kapitole Věstníku (§ 23 zákona č. 441/2003 Sb.) začíná běžet zákonná tříměsíční lhůta pro podání námitek podle ustanovení § 25 zákona č. 441/2003 Sb.

### Číselný přehled

O-469071, O-469072, O-469073, O-477703, O-478684, O-479866, O-485062, O-485581, O-488129, O-488130, O-488192, O-489316, O-489866, O-490548, O-490678, O-490679, O-491224, O-491627, O-491692, O-491835, O-491836, O-492943, O-493108, O-493317, O-493409, O-493537, O-493593, O-493683, O-493956, O-494154, O-494333, O-494341, O-494465, O-494466, O-494489, O-494558, O-494559, O-494560, O-494657, O-494658, O-494661, O-494662, O-494663, O-494664, O-494665, O-494722, O-494729, O-494734, O-494802, O-494803, O-494804, O-494805, O-494899, O-494901, O-494980, O-494981, O-495006, O-495075, O-495076, O-495426, O-495427, O-495498, O-495586, O-495670, O-495672, O-495677, O-495678, O-495679, O-495680, O-495681, O-495683, O-495802, O-495833, O-495840, O-495841, O-495842, O-495845, O-495900, O-496056, O-496057, O-496080, O-496092, O-496127, O-496132, O-496137, O-496185, O-496212, O-496213, O-496214, O-496317, O-496328, O-496386, O-496437, O-496438, O-496444, O-496446, O-496450, O-496536, O-496580, O-496581, O-496583, O-496584, O-496599, O-496617, O-496619, O-496620, O-496621, O-496627, O-496628, O-496706, O-496708, O-496709, O-496717, O-496718, O-496728, O-496729, O-496732, O-496734, O-496736, O-496741, O-496742, O-496743, O-496745, O-496767, O-496836, O-496837, O-496839, O-496840, O-496842, O-496875, O-496876, O-496879, O-496890, O-496954, O-496995, O-496996, O-496999, O-497001, O-497002, O-497006, O-497010, O-497037, O-497039, O-497127, O-497128, O-497262, O-497263, O-497264, O-497347, O-497616, O-497644, O-498249, O-498260, O-498274, O-498817, O-498828, O-498829, O-498830, O-498946, O-499051, O-499052, O-499053, O-499361, O-499666, O-499667, O-499668, O-499669, O-499670, O-499733

## Zveřejněné přihlášky ochranných známek

(210) **O-469071**  
(220) 26.06.2009  
(320) 26.06.2009  
(511) 3, 26, 43  
(540)



(510) (3) kosmetika, parfémy; (26) galanterie textilní pro vyšívání, galanterie textilní vyjma vláken a přízí; (43) restaurace, bary, kavárny, hotely, hotelové služby.

(730) **Kapanci Oguzhan**, Vyšebrodecká 864, Praha 4, 14000, CZ

(210) **O-469072**  
(220) 26.06.2009  
(320) 26.06.2009  
(511) 3, 26, 43  
(540)



(510) (3) kosmetika, parfémy; (26) galanterie textilní pro vyšívání, galanterie textilní vyjma vláken a přízí; (43) restaurace, bary, kavárny, hotely, hotelové služby.

(730) **Kapanci Oguzhan**, Vyšebrodecká 864, Praha 4, 14000, CZ

(210) **O-469073**  
(220) 26.06.2009  
(320) 26.06.2009  
(511) 3, 26, 43  
(540)



(510) (3) kosmetika, parfémy; (26) galanterie textilní pro vyšívání, galanterie textilní vyjma vláken a přízí; (43) restaurace, bary, kavárny, hotely, hotelové služby.

(730) **Kapanci Oguzhan**, Vyšebrodecká 864, Praha 4, 14000, CZ

(210) **O-477703**  
(220) 25.06.2010  
(320) 25.06.2010  
(511) 8, 35  
(540)

### BIOCON

(510) (8) depilační a epilační přístroje elektrické a neelektrické; (35) obchodní činnost a zprostředkovatelské služby v oblasti nákupu a prodeje výrobů: lékařské přístroje elektrické a neelektrické, zejména pro kosmetické a plastické účely, terapeutické přístroje pro léčebné účely, terapeutické přístroje pro inkontinenci moči, elektrické masážní přístroje, včetně prodeje prostřednictvím Internetu, reklamní, inzertní a propagační činnost, marketing.

(730) **Medistellar, s.r.o.**, Hankeho 247, Holešov, 76901, CZ  
(740) Patentová a známková kancelář, Ing. Jaromír Příkryl, Včelín 1161, Hulín, 76824

(210) **O-478684**  
(220) 11.08.2010  
(320) 11.08.2010  
(511) 9, 16, 35, 38, 41  
(540)

### HR Expert

(510) (9) výpočetní technika všeho druhu včetně periferních zařízení, programové vybavení a software všeho druhu, nosiče informací s nahranými publikacemi k elektronickému vysílání; (16) papír a výrobky z papíru, tiskoviny, časopisy, periodika, knihy, výrobky knihařské, kalendáře, pohlednice, fotografie, telefonní seznamy, seznamy adres, průvodce, manuály, katalogy, soubory dat a informací v tištěné formě, psací potřeby, lepidla kancelářská a pro domácnost, tužky, pastely, uhly, štětce, psací stroje, kancelářské potřeby kromě nábytku, školní sešity, skicáky, pastelky, tuhy, guma na mazání, ořezávátka, ořezávátka-strojky, penály, papírové ubrousky, papírové obaly, obrazy, omalovánky, obtisky, karty, razítka a razidla, písmena pro tiskárny, tiskařské štočky; (35) inzertní, reklamní a propagační služby, pomoc při řízení obchodní činnosti, obchodní administrativa, kancelářské práce, marketingové služby, zprostředkování obchodních záležitostí (zákaznický servis, tj. zajišťování odbytu, zastupování při obchodních jednáních, sjednávání obchodních podmínek), rozmnožování a tisk reklamních a propagačních dokumentů, automatické zpracování dat, výstavy k reklamním a obchodním účelům, průzkum trhu, administrativní práce, činnost ekonomických a organizačních poradců, vedení účetnictví, automatizované zpracování dat, průzkum veřejného mínění, pořádání a vyhodnocování anket pro komerční účely; (38) šíření informací pomocí komunikace mezi sítěmi, provozování služeb pomocí Internetu, provozování informačních domén na Internetu; (41) výchovná a zábavní činnost, vydavatelství a nakladatelství, školící činnost, pořádání kursů, veškerá agenturní a produkční činnost v oblasti vzdělání, pořádání a zajišťování audiovizuálních akcí, pořádání setkání, přednášek, kursů, seminářů a besed.

(730) **Wolters Kluwer ČR, a.s.**, U Nákladového nádraží 6, Praha 3, 13000, CZ

(740) UNIPATENT, Ing. Jiří Chlustina, Jana Masaryka 43-47, Praha 2, 12000

(210) **O-479866**  
(220) 01.10.2010  
(320) 01.10.2010  
(511) 6, 12, 35  
(540)

### pneumatiky.cz

(510) (6) kovové bezpečnostní šrouby pro dopravní prostředky; (12) sněhové řetězy, kola dopravních prostředků, ocelová a alu kola pro dopravní prostředky, disky pro dopravní prostředky; (35) internetový obchod, maloobchod a velkoobchod se spotřebním zbožím, zejména s výrobky ve třídě 12.

(730) **ONIO s.r.o.**, Družstevní 84/15, Ostopovice, 66449, CZ  
(740) DANĚK & PARTNERS Advokátní a patentová kancelář, Ing. Dr. Vilém Daněk, Vinohradská 45, Praha 2, 12000

(210) **O-485062**  
(220) 20.04.2011  
(320) 20.04.2011  
(511) 16, 38, 39, 41, 42  
(540)

### TELCO service

(510) (16) manuály a výrobky z papíru; (38) spoje, komunikace, půjčování telekomunikačních zařízení; (39) doprava zboží a služby spojené s dopravou, skladování zboží, informace o přepravě a cestování, dopravní informace; (41) poskytování on-line elektronických publikací (bez možnosti stažení); (42) tvorba počítačových systémů a počítačových programů.

(730) **TELCO Service a.s.**, Koněvova 2660/141, Praha 3, 13000, CZ

(210) **O-485581**

(220) 10.05.2011

(320) 10.05.2011

(511) 33, 35, 41, 43

(540)

## Hustopečské městské víno

(510) (35) propagační činnost, reklama; (41) výchova, vzdělávání, zábava, sportovní a kulturní aktivity, zejména pořádání kulturních a společenských akcí, zábavných pořadů, organizování slavností, příprava a produkce živých vystoupení, zejména v oblasti folklóru, organizování soutěží a koncertů, divadelní představení, informace o možnostech rekreace, rozptýlení, zábavy.

(730) **MĚSTO HUSTOPEČE**, Dukelské nám. 2/2, Hustopeče, 69317, CZ

(740) A. Holas & partner Patentová a známková kancelář, Ing. Mgr. Hana Holasová, Křížová 4/105, Brno, 60300

(210) **O-488129**

(220) 22.08.2011

(320) 22.08.2011

(511) 35, 42

(540)

## NTA

(510) (35) data (vyhledávání -) v počítačových souborech (pro třetí osoby), dodavatelské služby pro třetí osoby (nákup výrobků a služeb pro jiné podniky), informace (obchodní nebo podnikatelské -), kancelářské stroje a zařízení (pronájem -), komerční správa licencí na výrobky a služby ostatních, komunikační média (prezentace výrobků v komunikačních médiích) pro účely maloobchodu, licence na výrobky a služby ostatních (komerční správa), obchodní a průmyslové podniky (pomoc při řízení -), obchodní činnost (pomoc při řízení -), obchodní činnost (služby, poradenství v -), obchodní management a podnikové poradenství, obchodní nebo podnikatelské informace, obchodní nebo podnikatelské poradenství (profesionální -), počítačové databáze (překlad informací do -), počítačové databáze (systemizace informací do -), posuzování efektivnosti provozu a racionalizace práce; (42) aktualizace počítačových programů, instalace počítačových programů, konzultace (v oblasti počítačového softwaru), obnova počítačových dat (regenerace), počítače (pronájem -), počítačové programování, počítačový hardware (poradenské služby v oblasti -), převod (konverze) dat a počítačových programů (ne fyzický), přenos dat nebo dokumentů z fyzických nosičů na elektronické nosiče, služby v oblasti ochrany proti počítačovým virům, software (tvorba -), webové servery (pronájem webových serverů).

(730) **AdvalCT, a.s.**, Jundrovská 618/31, Brno, 62400, CZ

(210) **O-488130**

(220) 22.08.2011

(320) 22.08.2011

(511) 9, 42

(540)

## ADS

(510) (9) elektronické publikace, integrované obvody, operační systémy (nahrané programy -), počítačové programy (nahrané -), počítačové programy (s možností stažení), počítačový software (nahraný -), programy (počítačové -) (s možností stažení); (42) inženýrské práce (expertizy), obnova počítačových dat (regenerace), převod (konverze) dat a počítačových programů (ne fyzický), přenos dat nebo dokumentů z fyzických nosičů na elektronické nosiče, služby v oblasti ochrany proti počítačovým virům, vývoj a výzkum nových výrobků, webové servery (pronájem webových serverů).

(730) **AdvalCT, a.s.**, Jundrovská 618/31, Brno, 62400, CZ

(210) **O-488192**

(220) 24.08.2011

(320) 24.08.2011

(511) 9, 16, 35, 38, 41, 42, 43

(540)

## A koho to zajímá

(510) (9) nosiče informací všeho druhu v rozsahu třídy 9, zejména

nosiče dat, zvuku nebo obrazu, elektronické seznamy a adresáře, elektronické publikace; (16) tiskoviny, zejména knihy, časopisy, letáky, katalogy, prospekty, plakáty, periodické a neperiodické publikace, fotografie, pohlednice, kalendáře, reklamní a propagační tiskoviny z papíru, ozdobné předměty z papíru, obalové materiály, herní plány z kartónu, reprodukce výtvarných děl, výrobky drobné grafiky; (35) reklamní, inzertní a propagační činnost, informační servis komerčního rázu, multimediální reklama prostřednictvím počítačových sítí, například Internetu, pořádání reklamních a obchodních výstav a předváděcích akcí, automatické zpracování dat, služby obsahující distribuci a propagační sdělení, statistické informace, pronájem reklamních ploch; (38) šíření informací prostřednictvím počítačových sítí, například Internetu, poskytování interaktivního elektronického zvukového a obrazového spojení; (41) vydávání tiskovin, odborných periodických i neperiodických publikací, fotografií, výchovná a zábavní činnost, organizování odborných akcí, školení, kurzů, přednášek, konferencí, soutěží, kulturních a společenských akcí, včetně hudebních pořadů a festivalů, sportovní a kulturní aktivity včetně přípravy a vydávání metodických materiálů pro tyto činnosti, klubová činnost, práce s veřejností a médií, provozování sportovních zařízení, provozování veřejných tělovýchovných škol, pořádání kurzů pro trenéry a rozhodčí, pořádání tělovýchovných kurzů, výcvikových táborů, činnost sportovních rozhodčích, služby v oblasti poskytování a zprostředkování informací v oblasti sportu, pronájem sportovních zařízení a potřeb, nakladatelství a vydavatelství, ediční a publikační činnost, překladatelské služby; (42) tvorba software, grafické služby; (43) poskytování ubytování a stravování v souvislosti s činnostmi uvedenými ve třídě 41.

(730) **Polák Roman**, Brněnská 1221, Rosice, 66501, CZ

(740) Mgr. Marie Žáková, patentový zástupce, Ostopovická 4, Troubsko, 66441

(210) **O-489316**

(220) 10.10.2011

(320) 10.10.2011

(511) 39

(540)



(510) (39) cestování (rezervace), doprovázení turistů, organizování cest, poskytování informací o dopravě, rezervace dopravy, poskytování dopravních informací, rezervace místenek, organizování exkurzí, organizování prohlídek, organizování zájezdů, pronájem automobilů.

(590) Barevná

(730) **BOHEMIA CLUB, a.s.**, Moskevská 637/6, Liberec 4, 46001, CZ

(210) **O-489866**

(220) 31.10.2011

(320) 31.10.2011

(511) 9, 35, 36, 42

(540)



(510) (9) počítačové programy a software bez ohledu na záznamová média nebo prostředky šíření; (35) obchodní činnost s výrobky ve třídě 9, zprostředkování obchodu s výrobky ve třídě 9, pomoc při řízení obchodní činnosti, účetní poradenství, vedení účetnictví, vedení daňové evidence, zpracování dat, služby databank a správa sítí spadající do této třídy, podnikatelské, organizační a ekonomické poradenství; (36) finanční

poradenství; (42) výzkum a vývoj v oblasti přírodních, technických a společenských věd, projektování elektrických zařízení, návrhy a vývoj počítačového software a poradenství v oblasti hardware a software.

- (730) **ZPA Smart Energy a.s.**, Komenského 821, Trutnov, 54101, CZ  
(740) APT, spol. s r.o., JUDr. Vratislav Jeništa, V Potočkách 8, Praha 4, 14300

(210) **O-490548**

(220) 24.11.2011

(320) 24.11.2011

(511) 35, 41, 44

(540)



- (510) (35) propagační činnost a reklama, personální poradenství; (41) vzdělávání, organizování a vedení seminářů, školení, vyučování a vydávání knih; (44) lékařské služby, psycholog.

(730) **PhDr. Daniel Tůma, Ph.D.Cand.**, Netlučká 632, Praha 10, 10000, CZ

(740) JUDr. Taťjana Vojtová, Karasovská 832/5, Praha 6, 16000

(210) **O-490678**

(220) 28.11.2011

(320) 28.11.2011

(511) 18, 25, 26

(540)

## MISS PAPILLON

- (510) (18) aktovky (kožená galanterie), batohy, batohy pro horolezce, batohy turistické, biče, blány (zlatotepecké -), brašny lovecké, brašny na nářadí (prázdné), cepíny, cestovní kufrы, desky na noty, deštníky, držadla kufrů, dŕtky, hole se sedátkem, hole turistické, hole vycházkové, chlebníky, imitace kŕže, kabelky, klapky (kožené -), klapky na oči (postroje pro koně), klíčenky (kožená galanterie), koně (chomouty na -), kostice na deštníky nebo slunečníky, kostry deštníků a slunečníků, kostry jezdeckých sedel, kostry kabelek, kozinka, kožená lepenka, kožené krabice na klobouky, kožešiny (kŕže zvířat), krabice kožené nebo z kožené lepenky, krabice z vulkanfibru, kroužky na deštníky, krupóny, kuřы, kufříky na toaletní potřeby, kŕže (zvířecí -), náhubky, nákolennice pro koně, nákupní tašky, náprsní tašky, nitě kožené, obaly na oděvy (cestovní), oblečky pro domácí zvířata, obojky pro zvířata, ohlávky, opratě, ozdoby (kožené -) na nábytek, pásy na nošení závěsné kožené, peněženky, podbradníky kožené, podkovy, podložky pod koňská sedla, pokrývky (kožešinové), popruhy kožené, popruhy pro nošení kojenců, postraňky (postroje), postroje pro zvířata, potahy kožené na nábytek, potahy na koňská sedla, pouzdra (kožená -) na pružiny, pouzdra na deštníky, pouzdra na navštívenky, karty, průkazy (peněženky), přikrývky na koně, pytle jako obaly (kožené -), rukojeti deštníků, rukojeti holí, řemení jako součást postrojů (na koně), řemení kožené (sedlářské výrobky), řemínky kožené, řemínky na brusle, sedla (jezdecká -), sedlářské výrobky, semiš, kromě semiše na čištění, schránky kožené nebo z kožené lepenky, síťky nákupní, slunečníky, soupravy (postrojů), splétané peněženky, sportovní tašky, stěva pro uzeminy, školní tašky (aktovky), tašky cestovní, tašky lovecké, tašky na kolečkách, tašky plážové, torny, třmeny, třmeny (gumové části -), udidla (postroje), upnutí na sedla, usně jako surovina nebo polotovar, uzdy (postroje), vaky na nošení dětí, vodítka, výstroj vojenská (části) z kŕže; (25) bačkory, lyžařská obuv, obuv gymnastická, obuv koupací, obuv plátěná, obuv plážová, obuv pro fotbal, obuv sportovní, pantofle; (26) bambule, brože (jako oděvní doplňky), čelenky, čepice s otvory pro prameny vlasů (pomůcka kadeřnická), čísla startovní, člunky na zhotovování rybářských sítí, elastické stuhы, flitry na oděvy, galanterie textilní pro vyšívání, háčky na obuv, hřibky na látání, spravování, jehelníčky, jehelníky, jehlice pletací, jehly knihařské, jehly látačí, jehly navlékáčí, jehly obuvnické, jehly pro stroje na česání vlny, jehly sedlářské, jehly šicí, kalhotové svorky pro cyklisty,

kalouny, stuhы rezervní, knoflíky, kokardy (textilní galanterie), krabičky na jehly, kroužky ke šněrovacím dírkám (na obuv), kufříky na šicí potřeby, lemovky na záclony, lemy elastické na rukávy, náprstky na šití, nárameníky, natáčky do vlasů, s výjimkou elektrických, odznaky, ne z drahých kovů, okruží (pro oděvy), ozdobné knoflíky (odznaky), ozdoby blýskavé (pro oděvy), ozdoby do vlasů, ozdoby kloboukové (ne z drahých kovů), ozdoby na obuv ne z drahých kovů, ozdoby stříbrné (výšivky), ozdoby zlaté (výšivky), panenky čajové (textilní poklopy na čajové konvice nebo kališky s vajíčky), paruky, patentky k halenkám, pera pštrosí (jako oděvní doplňky), peří (oděvní doplňky), peří ptačí (oděvní doplňky), popruhy na vodění dětí, prýmkařské zboží, přičesky jako část paruky (tupé), přičesky z vlasů, rozety (textilní galanterie), síťky do vlasů, spony (na obuv), spony na opasky, spony ozdobné do vlasů, spony, upínadla na podvazky, stuhы (textilní galanterie), stuhы (vlasové -), špendlíky (vyjma šperků), tkaničky do bot, třásně, třpytky slídové (flitry), úchytky na koberce, umělé kníry, umělé květiny, umělé ovoce, umělé věnce, umělé vlasy, umělé, falešné vousy, spony na oděvy, vázačky místo kravaty, věnce z umělých květů, vlákna kovová postříbřená, nebo pozlacená k vyšívání a pro prýmkařství, vlásenky, vlásenky pro tvarování účesů, vlněné tkanice, výztuže límců, záplaty nažehlovací jako textilní ozdoby (galanterie), záplaty nažehlovací na opravu textilu, zipy, zipy pro tašky, značení pro prádlo a oděvy.

(730) **Ecksteinová Šárka**, Varšavská 1221/8, Karlovy Vary, 36001, CZ

(210) **O-490679**

(220) 28.11.2011

(320) 28.11.2011

(511) 26

(540)

## SKY DESIGNS

- (510) (26) bambule, brože (jako oděvní doplňky), čelenky, čepice s otvory pro prameny vlasů (pomůcka kadeřnická), čísla startovní, člunky na zhotovování rybářských sítí, elastické stuhы, flitry na oděvy, galanterie textilní pro vyšívání, galanterie textilní vyjma vláken a přízí, háčky (textilní galanterie), háčky na obuv, hřibky na látání, spravování, jehelníčky, jehelníky, jehlice pletací, jehly knihařské, jehly látačí, jehly navlékáčí, jehly obuvnické, jehly pro stroje na česání vlny, jehly sedlářské, jehly šicí, kalhotové svorky pro cyklisty, kalouny, stuhы rezervní, knoflíky, kokardy (textilní galanterie), krabičky na jehly, krajky (pro oděvy), kroužky ke šněrovacím dírkám (na obuv), kroužky na oděvy, kufříky na šicí potřeby, lemovky na obruby, lemovky na záclony, lemy elastické na rukávy, náprstky na šití, nárameníky, natáčky do vlasů, s výjimkou elektrických, obruby (pro oděvy), obruby stehované, odznaky, ne z drahých kovů, okruží (pro oděvy), ozdobné knoflíky (odznaky), ozdoby blýskavé (pro oděvy), ozdoby do vlasů, ozdoby kloboukové (ne z drahých kovů), ozdoby na obuv ne z drahých kovů, ozdoby stříbrné (výšivky), ozdoby zlaté (výšivky), panenky čajové (textilní poklopy na čajové konvice nebo kališky s vajíčky), paruky, pásky samozáchytné (výrobky galanterní), patentky, patentky k halenkám, pera pštrosí (jako oděvní doplňky), peří (oděvní doplňky), peří ptačí (oděvní doplňky), pikoty (zoubky krajky), popruhy na vodění dětí, prýmkařské zboží, přezky (oděvní doplňky), přičesky jako část paruky (tupé), přičesky z vlasů, rozety (textilní galanterie), síťky do vlasů, spony (na obuv), spony na opasky, spony ozdobné do vlasů, spony, upínadla na podvazky, stuhы (textilní galanterie), stuhы (vlasové -), špendlíky (vyjma šperků), tkaničky do bot, třásně, třpytky slídové (flitry), úchytky na koberce, umělé kníry, umělé květiny, umělé ovoce, umělé věnce, umělé vlasy, umělé, falešné vousy, uzávěry, spony na oděvy, vázačky místo kravaty, věnce z umělých květů, vlákna kovová postříbřená, nebo pozlacená k vyšívání a pro prýmkařství, vlásenky, vlásenky pro tvarování účesů, vlněné tkanice, volány (krajkovina), volány (oděvní), výztuže (korzetové -) (kostice do -), výztuže límců, záplaty nažehlovací jako textilní ozdoby (galanterie), záplaty nažehlovací na opravu textilu, zipy, zipy pro tašky, značení pro prádlo a oděvy.

(730) **Ecksteinová Šárka**, Varšavská 1221/8, Karlovy Vary, 36001, CZ

(210) **O-491224**

(220) 19.12.2011

(320) 19.12.2011  
(511) 16, 35, 38, 39, 41  
(540)

## TV EXPRES

(510) (16) periodické a neperiodické tiskoviny všeho druhu, noviny, časopisy, knihy, propagační materiály, spadající do této třídy, tiskárenské výrobky; (35) reklamní, inzertní a propagační činnost, komerční informační servis, distribuce reklamních tiskovin, zprostředkovatelská činnost v oblasti distribuce reklamních tiskovin, vydávání statistických zpráv a informací; (38) šíření elektronických časopisů, informací, elektronických periodik, knih v elektronické podobě prostřednictvím elektronické, telekomunikační nebo počítačové sítě, zejména Internetu; (39) distribuce tiskovin s výjimkou reklamních, zprostředkovatelská činnost v oblasti distribuce tiskovin s výjimkou reklamních; (41) vydavatelská a nakladatelská činnost, vydávání odborných, vzdělávacích a zábavných zpráv a publikací, zprostředkovatelská činnost v oblasti vydávání tiskovin.

(730) **ASTROSAT, spol. s r.o.**, Přátelství 986, Praha 10 - Uhřetěves, 10400, CZ

(740) Mgr. Jiří Plewa, Americká 17, Praha 2, 12000

(210) **O-491627**  
(220) 27.06.2011  
(320) 27.06.2011  
(511) 12  
(540)



(510) (12) motorová vozidla, obytná motorová vozidla, obytné přívěsy k motorovým vozidlům, obytné a kempinkové vozy, mobilní domy a karavany, náhradní díly, zvláštní výbava a příslušenství pro tato vozidla a mobilní domy zařazené do této třídy.

(590) Barevná

(730) **Spáčil Zdeněk**, Revoluční 555, Rožnov pod Radhoštěm, 75661, CZ

(740) Ing. Zdeněk Kučera, Dlouhá 207 (P.O.BOX 92), Slušovice, 76315

(210) **O-491692**  
(220) 12.01.2012  
(320) 12.01.2012  
(511) 41, 44  
(540)

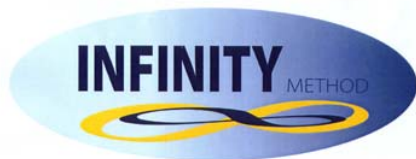

(510) (41) vyučování, organizování a vedení seminářů, symposií, konferencí a kongresů, pořádání a řízení pracovních setkání a školení, tělesná výchova, poskytování vzdělávacích informací, elektronické publikování (DTP), fotografování, gymnastický výcvik, služby klubů zdraví, korespondenční kurzy, poskytování on-line elektronických publikací bez možnosti stažení, provozování sportovních zařízení, pronájem sportovních zařízení s výjimkou dopravních prostředků, psaní textů s výjimkou reklamních, zveřejňování textů s výjimkou-kromě reklamních, instruktážní a výchovný výcvik; (44) fyzioterapie, fyzikální terapie, neurologie (chiropraktika), ošetrovatelské služby, lázeňské služby.

(590) Barevná

(730) **MUDr. Michaela Tomanová, MBA**, Záměstí 160, Choceň, 56501, CZ

(210) **O-491835**

(220) 17.01.2012  
(320) 17.01.2012  
(511) 35, 41  
(540)

## Víkend v rytmu bubnů

(510) (35) propagační činnost, reklama; (41) výchova, vzdělávání, zábava, organizování a vedení konferencí, organizování a vedení kongresů, organizování a vedení seminářů, organizování a vedení symposií, pořádání a řízení pracovních setkání (školení), pořádání a řízení školení.

(730) **Marek Jan**, Mattioliho 5, Praha 10, 10600, CZ

(210) **O-491836**  
(220) 17.01.2012  
(320) 17.01.2012  
(511) 35, 41  
(540)

## Spontánní bubnování

(510) (35) propagační činnost, reklama; (41) výchova, vzdělávání, zábava, organizování a vedení konferencí, organizování a vedení kongresů, organizování a vedení seminářů, organizování a vedení symposií, pořádání a řízení pracovních setkání (školení), pořádání a řízení školení.

(730) **Marek Jan**, Mattioliho 5, Praha 10, 10600, CZ

(210) **O-492943**  
(220) 24.02.2012  
(320) 24.02.2012  
(511) 11  
(540)

## BLUETEX

(510) (11) filtry na pitnou vodu, filtry na čištění vzduchu, klimatizační filtry.

(730) **ECE Group s.r.o.**, Mařanova 650, Liberec 25, 46312, CZ

(740) Jansa, Mokřý, Otevřel & partneři, v.o.s., JUDr. Lukáš Jansa, advokát, Sokola Tůmy 743/16, Ostrava - Mariánské Hory, 70900

(210) **O-493108**  
(220) 29.02.2012  
(320) 29.02.2012  
(511) 16, 25, 26  
(540)



(510) (16) grafiky, plakáty, samolepky; (25) kalhoty, čepice, čelenky, trička, bryndáčky, legíny, košile, kombinézy, tógy, uniformy, spodní prádlo, spodky, ponožky, plavky, plavky pánské, dámské, košile, kravaty, obuv (svršky), bundy sportovní, bundy sportovní s kapucí, lůžkoviny, mikiny, svetry; (26) záplaty nažehlovací na opravu textilu, záplaty nažehlovací jako textilní ozdoby, značení pro prádlo a oděvy, značky na prádlo, vlasové ozdoby, startovní čísla.

(730) **Štolfa Michal**, Lidická 1294/2, Ostrov, 0, CZ

(210) **O-493317**  
(220) 08.03.2012  
(320) 08.03.2012  
(511) 3, 14, 25, 32  
(540)



(510) (3) kosmetika, parfumerie, vonné oleje; (14) klenoty, bižuterie, drahokamy; (25) oděvy, obuv, kloboučnické zboží; (32) minerální vody, šumivé nápoje a jiné nápoje nealkoholické, nápoje a šťávy ovocné, sirupy a jiné přípravky k zhotovování

nápojů.

- (730) **Kofola a.s.**, Rajecská Lesná 1, 01315 Rajecská Lesná, SK  
(740) Čermák a spol., Mgr. Lukáš Lorenc, advokát, Elišky Peškové  
15/735, Praha 5, 15000

- (210) **O-493409**  
(220) 12.03.2012  
(320) 12.03.2012  
(511) 9, 16, 35, 38, 39, 41, 42  
(540)



- (510) (9) elektronické databáze a databázové produkty na Internetu, mobilních platformách WAP, na CD a DVD, záznamy na optických a magnetických nosičích; (16) tiskoviny všeho druhu, zejména noviny, časopisy, knihy, propagační materiály spadající do této třídy, periodické a neperiodické publikace; (35) aktualizování reklamních materiálů, marketingové studie, pořádání veletrhů pro obchodní a reklamní účely, prezentace výrobků v komunikačních médiích pro účely maloobchodu, průzkum trhu, psaní reklamních textů, reklama, propagace, reklama on-line v počítačové síti, reklamní agentury, reklamní materiály-zasílání reklamních materiálů zákazníkům, pronájem reklamních ploch, vydávání, zveřejňování, oznámení, vyhlášení, publikování reklamních textů, rozhlasová reklama, rozšiřování reklamních materiálů zákazníkům (letáky, prospekty, tisky, vzorky), televizní reklama, venkovní reklama, vydávání reklamních nebo náborových, propagačních a inzertních textů, zasílání reklamních materiálů zákazníkům, pronájem reklamní doby v komunikačních médiích, příprava audiovizuálních prezentací pro reklamní použití, příprava a prezentace audiovizuálních expozic pro reklamní účely; (38) šíření informací, zpráv, periodik, časopisů, knih, inzerce a reklamy v elektronické podobě prostřednictvím informační, datové nebo elektronické nebo komunikační nebo telekomunikační sítě (zejména po Internetu), služby na Internetu v rámci této třídy, zejména komunikační a vyhledávací služby spadající do této třídy, zprostředkování připojení na Internet, zajištění prostoru pro osobní webové stránky; (39) distribuce knih, novin a časopisů, tj. doprava a rozvoz knih, novin a časopisů; (41) nakladatelské a vydavatelské služby, vydávání novin, časopisů, knih, tvorba rozhlasových, televizních, filmových a jiných audiovizuálních programů, zpravodajské služby, kulturní aktivity, zejména soutěže, pořádání loterií a obdobných her, pořádání a řízení školení, vzdělávací kurzy, korespondenční kurzy, interaktivní a dálkové vyučovací kurzy a lekce poskytované on-line přes telekomunikační linky a/nebo počítačovou síť a/nebo poskytované pomocí jiných prostředků; (42) návrhy a vývoj hardware a software, vytváření webových prezentací, tvorba informačních databází, elektronických periodik, časopisů a knih.
- (730) **PHD, a.s.**, V Okálech 522, Praha 9 - Běchovice, 19011, CZ  
(740) Svoboda, Chlumská, Chráma a partneři, JUDr. Miroslav Svoboda, advokát, Hybernská 1009/24, Praha 1, 11000

- (210) **O-493537**  
(220) 15.03.2012  
(320) 15.03.2012  
(511) 9, 28, 41  
(540)



- (510) (9) počítačové hry (programy-), počítačové hry, hlavolamy elektrické nebo elektronické - v rámci této třídy, elektronické terminály, elektronická zařízení a vybavení spadající do třídy 9,

výherní a nevýherní hrací přístroje, multimediální aplikace, elektronické oznamovací tabule, nosiče dat či záznamů včetně audiokazet nahraných i nenahraných, elektronické, datové nebo informační sítě, multimediální aplikace na nosičích zařazených ve třídě 9 nebo v sítích, interaktivní a grafické programy, software, zejména pro přenos dat, elektronický informační portál, informační produkty v elektronických, datových, informačních a telekomunikačních sítích všeho druhu, databázové produkty zařazené ve třídě 9, multimediální nebo informační katalogy, periodika a knihy v elektronické podobě, elektronické publikace s možností stažení, elektronická data a databáze, informace a záznamy na nosiči s výjimkou nosičů papírových ze třídy 16, informace a data na nosičích nebo v elektronických, datových, informačních, počítačových a komunikačních sítích, související software a hardware, elektronické, datové, informační, komunikační nebo výpočetní sítě včetně jednotlivých součástí a náhradních dílů obsažených ve třídě 9, elektronky a svítidla - zářivky (se žhavenou katodou), etikety elektronické pro zboží, informace a záznamy na nosičích zařazených ve třídě 9, hasicí přístroje, požárnícké hole, hubice protipožární rozprašovací, automobilové požární stříkačky, ochranné štíty z azbestu pro požárníky, azbestové oděvy na ochranu proti ohni, bleskosvody, bleskojistky, bóje signální, značkovací, čluny a lodi požárnícké, detektory kouře, požární hlásiče, UV testery, přístroje pro měření kvality povrchu výrobků, UV/VIS spektrofotometry, detektory, detektory alkoholu, analyzátory plynů (přístroje na rozbor plynů), náustky na detektory spadající do třídy 9, diagnostické přístroje jiné než k lékařským účelům, promítací přístroje na diaprojektivy, diaprojektory, promítací žárovky, difrakční zařízení (mikroskopie), diktovací stroje, diktafony, magnetické disky, disky kompaktní (audio-video), disky nahrané se zvukovými nahrávkami, gramofonové desky, disky optické, disky počítačové, docházkový systém (zařízení pro evidenci docházky), dopravní značky světelné nebo mechanické, dozimetry, dráty magnetické, dráty telegrafní, dráty ze slitin kovů (pojistkové), držáky fotografických kazet, dýchací masky, filtry pro dýchací masky, dýchací přístroje pro plavání pod vodou, dýchací přístroje a respirátory, s výjimkou pro umělé dýchání, elektrické dveřní zvonky, elektrické kabely, pláště elektrických kabelů, elektrické spojky, svorky a konektory, elektrické zařízení pro dálkové ovládání průmyslových procesů, elektrodynamická zařízení pro dálkové řízení signalizace, elektronická pera (vizuální zobrazovací jednotky), dešifrovací soustavy, platební karty nebo magnetické a čipové karty pro použití v bankovníctví, pojišťovnictví, v oblasti služeb a v obchodním styku, mezinárodní platební karty, elektronické peněženky, čipy (integrované obvody), audiovizuální programy a díla, programové vybavení pro počítače, software, hardware výpočetní, komunikační nebo informační techniky, elektronické databáze a databázové produkty; (28) hry, zařízení pro hry, hry společenské, hry stolní, herní konzole a herní automaty, elektronická herní zařízení, přenosné hry s displeji z tekutých krystalů, přístroje na arkádové videohry, přístroje pro videohry, zábavné stroje, automatické a automaty, společenské, deskové a stolní hry jako dáma, šachy, mah-jong, puzzle, vrhčáby, hra v kostky, domino, dostihy, šachovnice, hrací karty, žetony, koule, kuličky a další příslušenství her, biliardové (kulečnické) koule, hračky, hračky z papíru (zejména vystřihovačky, skládačky, pexesa, omalovánky), hračky ze dřeva (zejména domečky pro panenky, nábytek, malé dřevěné domečky, puzzle, vkládačky, kostky), látkové hračky pro děti, hračky plyšové, oblečky pro panenky, dřevěná nalepovací zvířátka, cedulky, písmenka, bedýnky na hračky, filcové dekorace (hračky), maňásci, marionety, loutková divadla a divadélka, autička na hraní, automobilové modely zmenšené, balónky na hraní, bublifuk, panenky, domečky pro panenky, šatičky pro panenky, pokojíčky pro panenky, postýlky pro panenky, sací láhve pro panenky, draci létající, houpačky, hračky pohyblivé, chrastítka, káča, vlček, koloběžky, koně houpačí, stavebnice a stavebnicové kostky, míče a míčky na hraní, pistole a pistolky jako hračky, hračky pro domácí zvířata, dětské hrnčířské kruhy, loutky, výrobky zábavné pyrotechniky jako rachejtle, petardy, rozbušky a kapsle, divadelní a karnevalové masky, kaleidoskopy, kanadské žertíky (atrapy), žertovné předměty, konfety, girlandy, kouzelnické potřeby, sportovní zboží v rámci této třídy, sportovní náčiní a nástroje jako jsou rukavice pro baseball, šerm, golf, box, a další sporty, lyže, lyže vodní, obaly na lyže, snowboardy,

skateboardy, prkna na surfing a windsurfing, brusle lední, kolečkové i in-line, boby, sáně, činky, disky, golfové hole, gymnastické zařízení, hokejky, hráčské pátky, hůlky pro mažoretky, chrániče a ochranné vycpávky jako části sportovní výstroje, kulečnicková tága, kuželky, lukostřelecké náčiní, náboje a pistole na paintball, ploutve na plavání, potápění, puky hokejové, rakety s pružným výpletem a výplety pro tyto rakety, stoly pro stolní tenis a stolní fotbal, šipky, talíře létající, tenisové a podobné sítě, terče, vosky na lyže, horolezecká výstroj, sítě na motýly, rybářské náčiní, umělé vánoční stromečky, ozdoby a stojany na vánoční stromečky (s výjimkou osvětlení a cukrovinek); (41) provozování her on-line, provoz a organizování sázkových her, loterií, kurzových sázek, číselných sázek, sportovních sázek, provozování sázek prostřednictvím elektronické sítě - zejména Internet, sázky on-line, provozování sázkových her v kasinu, služby sázkové kanceláře, provozování kasin a heren, provozování sázkových heren a sázkových kancelářů, noční kluby, karaoke, provozování sportovních, relaxačních, rekondičních a regeneračních zařízení, zprostředkovatelská činnost v oblasti sázek, vývoj sázkových her, vydavatelská činnost, vydávání knih, elektronické publikování (DTP), poskytování on-line elektronických publikací (bez možnosti stažení), vydávání elektronických knih a časopisů on-line, informace a zprostředkování možností rekreace, rozptýlení, zábavy, pořádání divadelních představení, provozování kinosálů, koncertní síně, provozování muzeí, knihovny (půjčovny knih), pořádání diskoték, výchovně-zábavní klubové služby, kluby zdraví, cirkusy, drezúra zvířat, provozování zoologických zahrad, půjčování filmů, umělecké a módní agentury, estrády, organizování plesů, plánování a organizování večírků a oslav, organizování vzdělávacích, zábavných, sportovních soutěží nebo soutěží krásy, organizování kulturních nebo vzdělávacích výstav, organizování živých představení a vystoupení, předprodej vstupenek, filmová tvorba, filmová studia, dabing, digitální zpracování obrazu, nahrávací studia, výroba rozhlasových a televizních programů, zpravodajské služby, obrazové zpravodajství, fotografování, půjčování a pronájem divadelních a jiných dekorací včetně osvětlení, pronájem rozhlasových a televizních přijímačů, půjčování přenosných videokamer, posunková řeč (tlumočení), překladatelské služby, organizování a vedení kolokvií, konferencí, kongresů, seminářů, symposií, informace o výchově a vzdělávání, školení, praktické cvičení, instruktážní výcvik, zkoušení, přezkoušení, dálkové studium, korespondenční kurzy, internátní školy, dětské jesle a školky, prázdninové tábory (služby zábavy), náboženská výchova, pomoc a poradenství pro volbu povolání, pořádání a řízení pracovních setkání, tělesná výchova, provozování a pronájem sportovních zařízení - golfových hřišť, stadiónů, tenisových dvorců, plaveckých bazénů, gymnastický výcvik, půjčování sportovního nářadí, s výjimkou dopravních prostředků.

(730) **NAG S.A.**, 50th Street Global Plaza Tower, 19th Floor, Suite H, Panama City, PA

(740) **DANĚK & PARTNERS** Advokátní a patentová kancelář, Dr. Vilém Daněk, Vinohradská 45/1107, Praha 2, 12000

(210) **O-493593**  
(220) 16.03.2012  
(320) 16.03.2012  
(511) 5, 16, 29, 30, 32  
(540)



(510) (5) bylinné čaje pro lékařské účely, čaje léčivé, nápoje dietetické, upravené pro lékařské účely, nápoje léčivé, posilující přípravky, tonika, potrava pro kojence, pročišťující přípravky, propolisové potravinové doplňky, proteinové potravinové doplňky, přípravky potlačující chuť k jídlu pro lékařské účely, sirupy pro farmaceutické účely, sladové mléčné nápoje pro lékařské účely; (16) fólie hliníková na balení potravin, fólie viskózní na balení, fólie z regenerované celulózy (celofán) na balení, fólie z umělých hmot na balení, sáčky jako obaly z umělých hmot; (29) bílkovinné mléko, bujón, vývar, přípravky na bujóny a vývary,

kefir, bujónové koncentráty, mléko, proteinové mléko, sójové mléko (náhražka mléka), syrovátka; (30) čaje, čaje ledové, kakao, kakaové nápoje, kakaové nápoje s mlékem, káva, kávové náhražky, kávové náhražky rostlinného původu, kávové nápoje, kávové nápoje s mlékem, čokoládové nápoje, nápoje na bázi čaje, nepražená káva, rostlinné přípravky jako kávové náhražky; (32) aperitivy nealkoholické, citronády, koktejly nealkoholické, kvas (nealkoholické nápoje), mandlové mléko (jako nápoj), mléko arašidové (nápoje nealkoholické), mošty, nealkoholické nápoje, nápoje z nealkoholické šťavy, nealkoholické výtažky z ovoce, nealkoholický ovocný nektar, příchutě na výrobu nápojů, přípravky na výrobu nápojů, přípravky na výrobu sodovky, sirupy na výrobu nápojů, sirupy pro limonády, soda, stolové vody, šerbety (nápoje), šumivá voda, vody (nápoje), zeleninové šťavy (nápoje).

(730) **AG FOODS Group a.s.**, Soběšická 151, Brno, 63800, CZ

(740) **HÁJEK ZRZAVECKÝ** advokátní kancelář, s.r.o., JUDr. Tadeáš Petr, advokát, Revoluční 1003/3, Praha 1, 11000

(210) **O-493683**

(220) 20.03.2012

(320) 20.03.2012

(511) 7, 35, 37

(540)

## CZ SCREEN

(510) (7) stavební a těžební stroje a zařízení, jejich části a součásti zařazené v této třídě, zejména přenosné stroje určené pro třídění a recyklaci materiálů jako jsou písek, šterk, ornice, uhlí, rašelina, stavební suť případně směsný odpad, třídící lopaty a drtící lopaty (části strojů); (35) reklamní, marketingová a propagační činnost a provozování obchodní činnosti související s výrobou, prodejem, vystavováním a skladováním výrobků výše uvedených ve třídě 7 včetně dovozu a vývozu těchto výrobků, provozování obchodní činnosti související s poskytováním služeb uvedených ve třídě 37; (37) instalace a servis výrobků uvedených ve třídě 7.

(730) **CZ SCREEN s.r.o.**, Ke Krči 997/14, Praha 4-Braník, 14700, CZ

(740) Mgr. Jaroslav Ungr, Újezd 172, Cerhovice, 26761

(210) **O-493956**

(220) 29.03.2012

(320) 29.03.2012

(511) 9, 16, 35, 36, 42

(540)



(510) (9) zvukové i obrazové informace na nosičích všeho druhu související se službami ve třídách 35 a 36, počítačový hardware a software včetně softwaru pro umožnění platebních transakcí elektronickými prostředky, informace a záznamy v elektronické podobě, informace a záznamy na nosičích zařazených ve třídě 9, elektronická data a databáze; (16) periodické i neperiodické tiskoviny a knihy související se službami uvedenými ve třídách 35, 36 a 42, vzdělávací a propagační publikace a texty, tiskoviny, knihy, časopisy a brožury, reklamní a propagační předměty z papíru; (35) propagační, reklamní a inzertní činnost související se službami uvedenými ve třídách 35, 36 a 42, podpora takové činnosti, vydávání reklamních, propagačních a inzertních textů, rozšiřování reklamních materiálů zákazníkům, klientská podpora, pomoc při řízení obchodní činnosti a obchodní administrativa, služby v oblasti průzkumu trhu; (36) bankovní obchody a finanční služby všeho druhu jako je poskytování úvěrů, poskytování investičních služeb a investování do cenných papírů, bankovní služby poskytované on-line, bankovní poradenství soukromé i podnikové ve věcech bankovníctví i pojišťovnictví, služby v pojišťovnictví, pojištění, financování půjček, služby nemovitostní, zprostředkovatelská činnost prováděná v souvislosti s pojišťovací a zajišťovací činností, zprostředkování finančních služeb, poradenská činnost a informační služby související s pojištěním a další činnosti související s pojišťovací a zajišťovací činností; (42) navrhování a vývoj počítačového

- hardwaru a softwaru souvisejícího se službami uvedenými ve třídách 35 a 36.
- (730) **INFORMATIK CONSULTING (Prague) s.r.o.**, Hyberská 1009/24, Praha 1, 11000, CZ
- (740) Mgr. Michal Šebánek, Matoušova 515/12, Praha 5 - Smíchov, 15000

- (210) **O-494154**  
(220) 04.04.2012  
(320) 04.04.2012  
(511) 5, 16, 42, 44  
(540)

### měníme diabetes

- (510) (5) farmaceutické přípravky k léčbě cukrovky; (16) publikace, a to letáky, knihy, prospekty, časopisy, jakož i učební pomůcky v oblasti hemostatické léčby; (42) lékařský a vědecký výzkum, a sice provádění klinických zkoušek a studií týkajících se farmaceutických přípravků, týkající se prevence a léčby onemocnění cukrovkou a diabetes a poruch souvisejících, poskytování vědeckých informací o léčivých přípravcích pro prevenci a léčbu nemocí a poruch souvisejících s diabetes; (44) poskytování zdravotních informací o prevenci a léčbě onemocnění diabetes a poruch s diabetes souvisejících.
- (730) **Novo Nordisk A/S**, Novo Allé, DK-2880 Bagsvaerd, DK
- (740) Společná advokátní kancelář Všečeka Zelený Švorčík Kalenský a partneři, JUDr. Petr Kalenský, Hálkova 2, Praha 2, 12000

- (210) **O-494333**  
(220) 12.04.2012  
(320) 12.04.2012  
(511) 19, 37, 41, 42  
(540)



- (510) (19) stavební konstrukční systémy jako stavebnice, stavební a dekorační prvky nekovové, stavební dílce pro střešní konstrukce nekovové, stavební dřevo, stavební kámen, stavební materiál nekovový, sádrokartónové konstrukce všech typů, speciální konstrukce nekovové, kazetové podhledy všech typů nekovové, prosklené a přestavitelné stěny, zámečnické konstrukce a prvky nekovové, omítky a stříkané sádrové omítky, dřevěná obložení, nekovové stavební konstrukce, nátěrové hmoty pro stavebnictví, nekovové obklady stěn; (37) montáže sádrokartónových a kazetových systémů, práce štukatérské, omítkářské a sádrovací, stavebnictví, provádění investorských staveb, stavebních, dřevovýrobních a kovovýrobních prací, pronájem stavebních strojů, stavebních technologických a provozních zařízení, montáž stavebních technologických zařízení a ocelových konstrukcí, malířské, tapetařské a natěračské práce, vodoinstalatérství, truhlářství, podlahářství a zámečnictví, provádění staveb, jejich změn a odstraňování, pokládky podlahových krytin, montáže osvětlovacích těles a interiérových prvků, poradenská činnost v oblasti stavebnictví, provádění nízkoe energetických a pasivních staveb, vše v rámci této třídy; (41) vydavatelská činnost, výroba audiovizuálních a vzdělávacích programů, fotografické práce, pořádání odborných kurzů, školení a jiných vzdělávacích akcí včetně lektorské činnosti, činnost vyučovací, vzdělávací a pedagogická, vydávání publikací periodických i neperiodických, včetně učebnic, organizování a vedení konferencí, kongresů, seminářů a sympozií, korespondenční kurzy, organizování kulturních nebo vzdělávacích výstav, organizování vzdělávacích nebo zábavních soutěží, pomoc při výběru povolání, půjčovny knih a zvukových a obrazových nosičů, umělecká činnost; (42) projektová činnost, geodetické a kartografické práce, výzkum a vývoj v oblasti stavebnictví, inženýrská činnost ve výstavbě, činnost technických poradců ve stavebnictví, tvorba software, činnost technických poradců v oblasti architektury, odborné poradenství v rámci této třídy při stavbě nízkoe energetických a pasivních staveb, rozvoj vědy a výzkumu, transfery know-how a poradenství při spolupráci terciárního a podnikatelského sektoru, nabídka poznaků z vědy a výzkumu, výzkum v oblasti ochrany

životního prostředí, a to šetrné a efektivní využívání stavebních surovin, snižování emisí nežádoucích látek a skleníkových plynů, zprostředkování potřebných certifikátů a zprostředkování ověření výrobků a technologií potřebných pro uplatnění na trhu Evropské unie, získání a využití používaných norem a certifikátů ze států EU, certifikace (parametry) pro nízkoe energetické domy, pro pasivní domy, spolupráce se zkušebními a certifikačními ústavy v zemích EU v oblasti odborné působnosti.

- (590) Barevná  
(730) **Cifrinec Ivan Ing.**, Květinová 15, Praha 3, 13000, CZ  
**Sládek Ivan Ing. arch.**, Pod višňovkou 2, Praha 4, 14000, CZ  
(740) Ing. Václav Kratochvíl, Husníkova 2086/22, Praha 5, 15800

- (210) **O-494341**  
(220) 12.04.2012  
(320) 12.04.2012  
(511) 41  
(540)

### Aerovod

- (510) (41) filmy (půjčování), zábava (služby), zábava (televizní).  
(730) **Aerofilms, s.r.o.**, Na Truhlárce 1484/41, Praha 8, 18000, CZ

- (210) **O-494465**  
(220) 17.04.2012  
(320) 17.04.2012  
(511) 1, 3, 5, 35  
(540)



- (510) (1) detergenty pro použití v průmyslu, kovová mýdla pro průmyslové použití; (3) aromatické látky obsažené ve třídě 3, avivážní přípravky pro použití v domácnosti, bělicí a jiné přípravky na praní a čištění prádla, detergenty pro použití v domácnosti, namáčecí přípravky pro použití v domácnosti, mýdla obsažená ve třídě 3, depilační přípravky, dezodoranty pro osobní potřebu, odbarvovače pro použití v domácnosti, barvíva na oděvy a na použití v domácnosti, barvy na vlasy a fousy a pro kosmetické účely, mýdla na holení, přípravky na odbarvování pro kosmetické účely, kosmetické přípravky obsažené ve třídě 3, kosmetické krémy, krémy a leštidla na obuv a kůži, kosmetické tužky, čisticí přípravky, kosmetické barvy, kosmetické taštičky, kosmetické přípravky na obočí, tužky na obočí, koupelnové pěny, mýdla a přípravky do koupele, šampóny, voňavky a voňavkářské výrobky, lesky a rtěnky na rty, laky na nehty, odlakovače, laky na vlasy, kosmetické masky, opalovací přípravky, toaletní přípravky, toaletní vody, ústní vody, čisticí, mycí a lešticí přípravky, škrob na prádlo, vosky pro kosmetické účely, kosmetické a toaletní tampóny, prací přípravky, kosmetické potřeby, přípravky na čištění povrchů, přípravky na čištění zubů, přípravky na odstraňování vodního kamene pro domácnost, pudr, přípravky proti pocení, zkrášlovací masky, škrob na praní, škrob na prádlo, tampóny z vaty pro kosmetické použití, vata pro kosmetické účely, líčidla, čisticí mléko pro kosmetické účely, kosmetické přípravky určené k péči o pleť, ústní vody ne pro lékařské účely, vlasové vody, vatové tyčinky pro kosmetické účely, vosky obsažené ve třídě 3, kosmetika pro domácí zvířata, avivážní prostředky na použití v průmyslu, namáčecí přípravky na bělení a barvení pro použití v průmyslu, namáčecí přípravky pro použití v průmyslu, medicínální mýdla; (5) dezodoranty s výjimkou dezodorantů pro osobní potřebu, absorpční tampóny a tampóny napuštěné farmaceutickým přípravkem, hygienické vložky a tampóny, bylinkové čaje pro lékařské použití, herbicidy, repelenty proti hmyzu, hojivé náplasti, léčivé přípravky do koupele, léčivé koupelové soli, léčivé náplasti pro lékařské účely, leukoplast, menstruační kalhotky, přípravky na hubení myši, přípravky proti parazitům, přípravky proti pocení nohou, obzavový materiál obsažený v třídě 5, výživa pro kojenec, vitamínové přípravky, vonné soli pro lékařské účely; (35) marketing, průzkum veřejného mínění, průzkum trhu, vztahy s veřejností (průzkum vztahů mezi



podniky, institucemi a společenským prostředím), organizování výstav pro komerční a/nebo reklamní účely, předvádění zboží pro reklamní účely a podporu prodeje, vylepování plakátů, rozšiřování reklamních a/nebo inzertních oznámení, rozšiřování reklamních materiálů zákazníkům (letáků, prospektů, novin a vzorků), zaslání reklamních materiálů zákazníkům, vydávání a aktualizování reklamních materiálů, uveřejňování reklamních textů, pronájem reklamních ploch, vydávání reklamních a/nebo náborových textů, rozhlasová reklama, televizní reklamy, reklamní, inzertní a propagační činnost prostřednictvím jakéhokoliv média, prostřednictvím televizní sítě, datové sítě, informační sítě, elektronické sítě, komunikační sítě a/nebo počítačové sítě, poskytování informací a jiných informačních produktů komerčního a/nebo reklamního charakteru, multimediálních informací komerčního a/nebo reklamního charakteru, komerční využití Internetu pro poskytování služeb patřících do třídy 35, on-line inzerce, zprostředkování obchodu se zbožím v rozsahu tříd 1, 2, 3 a 5.

(590) Barevná

(730) Emil Krajčík s.r.o., Dlhá 1424/47, 90501 Senica, SK

(740) Pavel Reichel a kol., Ing. Pavel Reichel, Lopatecká 14, Praha 4, 14700

(210) O-494466

(220) 17.04.2012

(320) 17.04.2012

(511) 1, 3, 5, 35

(540)

## 101 DROGERIE

(510) (1) detergenty pro použití v průmyslu, kovová mýdla pro průmyslové použití; (3) aromatické látky obsažené ve třídě 3, avivážní přípravky pro použití v domácnosti, bělicí a jiné přípravky na praní a čišťení prádla, detergenty pro použití v domácnosti, namáčecí přípravky pro použití v domácnosti, mýdla obsažená ve třídě 3, depilační přípravky, dezodoranty pro osobní potřebu, odbarvovače pro použití v domácnosti, barviva na oděvy a na použití v domácnosti, barvy na vlasy a fousy a pro kosmetické účely, mýdla na holení, přípravky na odbarvování pro kosmetické účely, kosmetické přípravky obsažené ve třídě 3, kosmetické krémy, krémy a leštidla na obuv a kůži, kosmetické tužky, čisticí přípravky, kosmetické barvy, kosmetické taštičky, kosmetické přípravky na obočí, tužky na obočí, koupelňové pěny, mýdla a přípravky do koupele, šampóny, voňavky a voňavkářské výrobky, lesky a rtěnky na rty, laky na nehty, odlakovače, laky na vlasy, kosmetické masky, opalovací přípravky, toaletní přípravky, toaletní vody, ústní vody, čisticí, mycí a leštící přípravky, škrob na prádlo, vosky pro kosmetické účely, kosmetické a toaletní tampóny, prací přípravky, kosmetické potřeby, přípravky na čištění povrchů, přípravky na čištění zubů, přípravky na odstraňování vodního kamene pro domácnost, pudr, přípravky proti pocení, zkrášlovací masky, škrob na praní, škrob na prádlo, tampóny z vaty pro kosmetické použití, vata pro kosmetické účely, líčidla, čisticí mléko pro kosmetické účely, kosmetické přípravky určené k péči o pleť, ústní vody ne pro lékařské účely, vlasové vody, vatové tyčinky pro kosmetické účely, vosky obsažené ve třídě 3, kosmetika pro domácí zvířata, avivážní prostředky na použití v průmyslu, namáčecí přípravky na bělení a barvení pro použití v průmyslu, namáčecí přípravky pro použití v průmyslu, medicínální mýdla; (5) dezodoranty s výjimkou dezodorantů pro osobní potřebu, absorpční tampóny a tampóny napuštěné farmaceutickým přípravkem, hygienické vložky a tampóny, bylinkové čaje pro lékařské použití, herbicidy, repelenty proti hmyzu, hojivé náplasti, léčivé přípravky do koupele, léčivé koupelňové soli, lepicí náplasti pro lékařské účely, leukoplast, menstruační kalhotky, přípravky na hubnutí myší, přípravky proti parazitům, přípravky proti pocení nohou, obzavový materiál obsažený v třídě 5, výživa pro kojence, vitamínové přípravky, vonné soli pro lékařské účely; (35) marketing, průzkum veřejného mínění, průzkum trhu, vztahy s veřejností (průzkum vztahů mezi podniky, institucemi a společenským prostředím), organizování výstav pro komerční nebo reklamní účely, předvádění zboží pro reklamní účely a podporu prodeje, vylepování plakátů, rozšiřování reklamních a/nebo inzertních oznámení, rozšiřování reklamních materiálů zákazníkům (letáků, prospektů, novin a vzorků), zaslání reklamních materiálů zákazníkům, vydávání a aktualizování reklamních materiálů, uveřejňování reklamních textů, pronájem reklamních ploch, vydávání reklamních a/nebo

náborových textů, rozhlasová reklama, televizní reklamy, reklamní, inzertní a propagační činnost prostřednictvím jakéhokoliv média, prostřednictvím televizní sítě, datové sítě, informační sítě, elektronické sítě, komunikační sítě a/nebo počítačové sítě, poskytování informací a jiných informačních produktů komerčního a/nebo reklamního charakteru, multimediálních informací komerčního a/nebo reklamního charakteru, komerční využití Internetu pro poskytování služeb patřících do třídy 35, on-line inzerce, zprostředkování obchodu se zbožím v rozsahu tříd 1, 2, 3 a 5.

(730) Emil Krajčík s.r.o., Dlhá 1424/47, 90501 Senica, SK

(740) Pavel Reichel a kol., Ing. Pavel Reichel, Lopatecká 14, Praha 4, 14700

(210) O-494489

(220) 18.04.2012

(320) 18.04.2012

(511) 6, 7, 40

(540)



(510) (6) pečné plechy; (7) stroje na výrobu běžného a jemného pečiva, rohlíkové a melanzovací stroje; (40) zámečnické práce, obrábění kovů, zpracování plechů.

(590) Barevná

(730) PROBAEQ, s.r.o., Vrahovická 41, Prostějov, 79601, CZ

(210) O-494558

(220) 19.04.2012

(320) 19.04.2012

(511) 33, 35, 40

(540)



(510) (33) alkoholické nápoje s výjimkou piv; (35) zprostředkování obchodu s alkoholickými nápoji, reklama v oblasti alkoholických nápojů; (40) výroba alkoholických nápojů.

(590) Barevná

(730) RUDOLF JELÍNEK a.s., Razov 472, Vizovice, 76312, CZ

(740) Mgr. Dagmar Maršíková, advokátka, Ševcovská 3246, Zlín, 76001

(210) O-494559

(220) 19.04.2012

(320) 19.04.2012

(511) 33, 35, 40

(540)



(510) (33) alkoholické nápoje s výjimkou piv; (35) zprostředkování

- obchodu s alkoholickými nápoji, reklama v oblasti alkoholických nápojů; (40) výroba alkoholických nápojů.
- (590) Barevná  
(730) **RUDOLF JELÍNEK a.s.**, Razov 472, Vizovice, 76312, CZ  
(740) Mgr. Dagmar Maršíková, advokátka, Ševcovská 3246, Zlín, 76001

(210) **O-494661**  
(220) 23.04.2012  
(320) 23.04.2012  
(511) 39  
(540)

- (210) **O-494560**  
(220) 19.04.2012  
(320) 19.04.2012  
(511) 33, 35, 40  
(540)



- (510) (33) alkoholické nápoje s výjimkou pív; (35) zprostředkování obchodu s alkoholickými nápoji, reklama v oblasti alkoholických nápojů; (40) výroba alkoholických nápojů.
- (590) Barevná  
(730) **RUDOLF JELÍNEK a.s.**, Razov 472, Vizovice, 76312, CZ  
(740) Mgr. Dagmar Maršíková, advokátka, Ševcovská 3246, Zlín, 76001

(210) **O-494662**  
(220) 23.04.2012  
(320) 23.04.2012  
(511) 44  
(540)



- (510) (44) zdravotní péče, lékařské služby, neurologie, rehabilitace, ortopedie, ambulance.  
(730) **Ipsen Pharma o.s.**, Evropská 136/810, Praha 6, 16000, CZ

- (210) **O-494657**  
(220) 23.04.2012  
(320) 23.04.2012  
(511) 2, 3, 5  
(540)

**SAVO** řeší **téměř** každý problém v domácnosti.

- (510) (2) barvy, nátěry, laky, ochranné prostředky proti korozi a proti deteriorizaci dřeva, barviva, mořidla, impregnační nátěry; (3) přípravky pro praní a bělení, čištění, mytí; (5) dezinfekční přípravky proti bakteriím, virům a plísním.
- (590) Barevná  
(730) **BOCHEMIE a.s.**, Lidická 326, Bohumín, 73695, CZ  
(740) Rott, Růžička & Guttman Patentové, známkové a advokátní kanceláře, JUDr. Vladimír Rott, Vinohradská 37, Praha 2, 12000

(210) **O-494663**  
(220) 23.04.2012  
(320) 23.04.2012  
(511) 18, 25, 32, 33, 35  
(540)



- (510) (18) kůže a jejich imitace, zboží vyrobené z těchto materiálů, nezahnuté v jiných třídách, zvířecí kůže, usně, kufry a cestovní tašky, deštníky a slunečníky, vycházkové hole, biče, jezdecké postroje a sedla; (25) oděvy, obuv, kloboučnické zboží; (32) piva, minerální vody, šumivé nápoje a jiné nápoje nealkoholické, nápoje a šťávy ovocné, sirupy a jiné přípravky k zhotovování nápojů; (33) alkoholické nápoje (s výjimkou pív); (35) propagační činnost, reklama, pomoc při řízení obchodní činnosti, obchodní administrativa, kancelářské práce.  
(730) **Seidl Daniel**, Nad Topoly 403/18, Praha 10, 10300, CZ

- (210) **O-494658**  
(220) 23.04.2012  
(320) 23.04.2012  
(511) 2, 3, 5  
(540)



Žádný úkol není příliš malý.

- (510) (2) barvy, nátěry, laky, ochranné prostředky proti korozi a proti deteriorizaci dřeva, barviva, mořidla, impregnační nátěry; (3) přípravky pro praní a bělení, čištění, mytí; (5) dezinfekční přípravky proti bakteriím, virům a plísním.
- (590) Barevná  
(730) **BOCHEMIE a.s.**, Lidická 326, Bohumín, 73695, CZ  
(740) Rott, Růžička & Guttman Patentové, známkové a advokátní kanceláře, JUDr. Vladimír Rott, Vinohradská 37, Praha 2, 12000

(210) **O-494664**  
(220) 23.04.2012  
(320) 23.04.2012  
(511) 9, 38, 42  
(540)

## SOS Locator

- (510) (9) přístrojové vybavení pro monitorování osob a mobilních objektů, zejména pro GPS a LBS systém sledování polohy, pohybu a různých údajů o stavu, přístroje pro přenos dat z mobilních přístrojů například pomocí systému GSM/GPRS včetně přístrojů mapového zobrazení; (38) zprostředkování signálů nouzového volání, také v kombinaci s GPS signály a LBS informací, pro lokalizaci osob, zejména pacientů a osob potřebujících pomoc či ošetření, zprostředkování signálů nouzového volání prostřednictvím Internetu, telefonu nebo jiným zařízením datové komunikace, spoje (komunikace), jmenovitě služby nouzového volání pro pacienty a osoby potřebující pomoc či ošetření, pronájem a zprostředkování mobilních přístrojů s funkcí GPS a LBS lokalizace, GPS lokalizačních přístrojů, pronájem přístrojů s nouzovým voláním; (42) tvorba i pronájem software pro přístrojové vybavení obsažené ve třídě 9 a poskytování služeb obsažených ve třídě 38.

(730) **ADART COMPUTERS s.r.o.**, Sokolovská 2170/161, Praha 8, 18000, CZ

(740) Mgr. Tomáš Černý, Sokolovská 161, Praha 8, 18000

(210) **O-494665**

(220) 23.04.2012

(320) 23.04.2012

(511) 32, 33

(540)

**GURDAU**

(32) šumivé nápoje a jiné nápoje nealkoholické, nápoje a šťávy ovocné; (33) alkoholické nápoje kromě piva.

(730) **Gala Vinařství, a.s.**, Údolní 388/8, Brno-střed, 60200, CZ

(210) **O-494722**

(220) 25.04.2012

(320) 25.04.2012

(511) 31, 32, 33

(540)



(510) (31) čerstvé ovoce, chovatelské, pěstitelské produkty, keře, křoví, kmeny stromů, rostliny, sadba, semena rostlin, stromy (jako rostliny); (32) nápoje (nealkoholické), aperitivy nealkoholické, jablečný mošt (nealkoholický), koktejly nealkoholické, mošty; (33) alkoholické nápoje obsahující ovoce, alkoholické nápoje s výjimkou piv, aperitivy, brandy, destilované nápoje, pálenky, digestivy (likéry a pálenky), extrakty alkoholové, hruškový mošt (s alkoholem), jablečné mošty (s alkoholem), koktejly, lihoviny, víno.

(590) Barevná

(730) **Cider House s.r.o.**, Sychrovská 28, Mnichovo Hradiště, 29501, CZ

(210) **O-494729**

(220) 25.04.2012

(320) 25.04.2012

(511) 29, 30, 43

(540)



(510) (29) polévky, bujóny, vývary, přípravky na výrobu polévek, hotové pokrmy obsahující převážně potraviny živočišného původu, jakož i zeleninu a jiné zahradní jedlé výrobky, maso, ryby, drůbež, zvěřina, masové výtažky, houby, ovoce a zelenina sušené, konzervované, zavařené, nakládané a kandované, želé, džemy a marmelády, vejce, mléko a mléčné výrobky, mléčné nápoje, oleje a jedlé tuky, masové a zeleninové omáčky, masové a zeleninové konzervy, masové a zeleninové směsi, masové a zeleninové krémy, potravinové doplňky patřící do této třídy; (30) hotové pokrmy obsahující převážně potraviny rostlinného původu, pizza, káva, čaj, kakao, cukr, rýže, tapioka, ságo, kávové náhražky a výrobky z nich, mouka a přípravky z obilnin, chléb, pečivo, cukrovinky, zmrzlina, med, droždí, prášky do těsta, sůl, hořčice, ocet, led pro osvěžení, těstoviny, koření a kořenící směsi, omáčky pro ochucení, masové a zeleninové krémy a směsi plněné do těsta - v rámci této třídy, bonbóny, čokoláda a výrobky z ní, kečup, majonéza, čokoládové, kávové a kakaové nápoje, těsta a výrobky z nich, salátové záličky, žvýkačky, ovocné želé, potravinové doplňky patřící do této třídy; (43) výroba lahůdek, výroba cukrářských výrobků, stravovací služby, závodní stravování, restaurační a hostinské služby, služby samoobslužného stravování, služby rychlého občerstvení jako je pouliční občerstvení a stánkové občerstvení při společenských akcích, poradenské a konzultační služby a poskytování know how v uvedených oblastech, cateringové služby, služby poskytované při provozování a franchisingu restaurací a

podobných zařízení podávajících pokrmy a nápoje ke konzumaci, příprava a prodej pokrmů přes ulici, zprostředkovatelská činnost v oblasti cateringu a gastronomie.

(730) **Lassak Filip**, Vodičkova 681/18, Praha 1, 11000, CZ

**Slováček Libor**, Horní náměstí 382/69, Opava, 74701, CZ

(740) Hák Janeček & Švestka, Patentová a známková kancelář, Mgr. Jaroslav Švestka, U Průhonu 5, Praha 7, 17000

(210) **O-494734**

(220) 25.04.2012

(320) 25.04.2012

(511) 6, 19, 35, 36, 37, 39, 40, 42

(540)



(510) (6) obecné kovy a jejich slitiny, kovové stavební materiály, kovové stavební materiály přenosné, neohebné trubky nekovové pro stavebnictví, přenosné konstrukce nekovové, kovové potřeby zámečnické a klempířské, obecné kovy surové a jejich polotovary, jakož i výrobky z těchto kovů, kovové kabely a dráty neelektrické, kovové trubky, kovové výrobky, které nejsou uvedeny v jiných třídách, palety (kovové manipulační a přepravní), palety nakládací (kovové), bedny (kovové), drobné železářské zboží, kovové konstrukce, kovové stavební kování, drobné kovové zboží, podlahy (kovové), kontejnery (jako obal), (kovové), lana (kovová); (19) stavební materiály nekovové, neohebné trubky nekovové pro stavebnictví, asfalt, směla, přenosné konstrukce nekovové, stavební materiál včetně betonu, betonových směsí, betonových prefabrikátů, samonivelačních litých směsí a potěrů na bázi cementu i síranu vápenatého, cement, cementové zdící malty a omítky, vápno, malta, sádra, šterk, průmyslové podlahy, stavební dřevo, stavební dřevěné polotovary, stavební sklo, kámen přírodní a umělý, výrobky pro stavbu cest, cihly a cihlářské výrobky, podlahy nekovové, veškeré výrobky pro střešní krytiny spadající do této třídy; (35) zahraničně obchodní činnost a zahraničně obchodní služby, obchodní management, obchodní administrativa, kancelářské práce, reklama, propagace, inzerce, reklama on-line v počítačové síti, on-line inzerce, pronájem reklamního času ve všech komunikačních médiích, poskytování obchodních informací a obchodních služeb pomocí Internetu, prezentace uživatelů na stránkách World Wide Web v počítačové síti Internet, poskytování obchodních nebo podnikatelských informací, pomoc při řízení obchodní a podnikatelské činnosti, provádění obchodních operací, zprostředkovatelská činnost v oblasti obchodu s výrobky ve tř. 6 a 19, marketing; (36) investorská činnost ve stavebnictví, správa majetku, správa nemovitostí; (37) opravy, instalační služby, pozemní, podzemní a důlní stavitelství, bytové stavby, průmyslové stavby, administrativní budovy, polyfunkční domy, rodinné domy, provádění staveb, včetně jejich změn, udržovacích prací na nich a jejich odstraňování, kolaudace staveb, stavební práce, beranění ocelových profilů a trubek, zpevnování hrází a rybníků, úpravy a stavby jezů, stavba pobřežních stěn a vodní cesty, stavba zdymadel, stavba tunelů, zpevnování svahů, terénní úpravy silnic a železnic, budování základů staveb, dozor nad stavbami, zednické služby, zemní práce, zprostředkovatelská činnost v oblasti stavebnictví, zřizování, zajišťování a likvidace důlních děl a lomů, rekonstrukční důlní práce, práce prováděné hornickým způsobem na povrchu, zejména hloubení šachtic, jam, ražení štol, tunelů, protlačování, vrtání studní, práce na zpřístupňování jeskyní a práce na jejich udržování v bezpečném stavu, zámečnictví (montáže, opravy bezpečnostních zámků), ostatní zámečnické služby ve třídě 37, montáž a opravy plynových zařízení, montáž a opravy elektrických zařízení, montáž a opravy zdvihacích zařízení, montáž, opravy, rekonstrukce tlakových zařízení; (39) doprava, silniční motorová doprava nákladní, silniční motorová doprava automobilová, balení a skladování zboží, rozvod elektřiny, rozvod tepla; (40) zpracování a opravy zdvihacích, střihů a ohyb betonářské oceli, pálení tvarových výpalků, broušení, zpracování dřeva, kreslení, rýsování laserem, řezání pilou, svařování, zpracování a likvidace odpadu, recyklace odpadu, třídění odpadů, informace o zpracování materiálů; (42)

inženýrské práce (expertizy), inženýrská činnost v investiční výstavbě, inženýrská činnost ve stavebnictví, tj. zajišťování územního řízení, stavebního řízení, technického dozoru a projektů, projektová činnost ve výstavbě, revize a zkoušky elektrických zařízení, revize a zkoušky plynových zařízení, plnění nádob plyny, revize a zkoušky zdvihacích zařízení, revize a zkoušky tlakových zařízení, periodické zkoušky nádob na plyny, geologický průzkum, geologický výzkum, geologické expertizy, hydrogeologický průzkum, zeměměřičství, technický průzkum, vývoj a výzkum nových výrobků, zkoušky materiálů.

- (590) Barevná  
(730) **VOKD, a.s.**, Nákladní 1/3179, Ostrava - Moravská Ostrava, 70280, CZ  
(740) Ing. Pavel Nádvořník s.r.o., Sokola Tůmy 1099/1, Ostrava-Mariánské Hory, 70900

- (210) **O-494802**  
(220) 27.04.2012  
(320) 27.04.2012  
(511) 35, 36  
(540)



- (510) (35) dražby, pomoc při řízení podniků, reklama, podnikání (oceňování a odhady), pronájem reklamních ploch a materiálů, vedení dražeb, vedení podniku; (36) pronájem bytu, finanční služby, investice kapitálové, jednatelství, realitní kancelář, ubytovací kanceláře, konzultační služby (finanční, investiční), nájemné (inkasování), nájemní činžovní domy (vedení), nemovitosti (obchod, oceňování a odhady, pronájem, správa, zprostředkování), pronájem kanceláří, správa majetku, poradenství (finanční, řízení).

- (590) Barevná  
(730) **Beruška realitní kancelář s.r.o.**, Hasičská 930/53, Ostrava - Hrabůvka, 70030, CZ

- (210) **O-494803**  
(220) 27.04.2012  
(320) 27.04.2012  
(511) 35, 36  
(540)



- (510) (35) vyhledávání dat v počítačových souborech pro třetí osoby, efektivnost provozu a racionalizace práce, obchodní a průmyslové podniky (pomoc při řízení), obchodní management a podnikové poradenství, obchodní nebo podnikatelský průzkum, oceňování obchodních podniků, pomoc při řízení obchodní činnosti, revize účtů, vedení dražeb, vedení podniku; (36) finanční analýzy, clearing, daňové odhady, finanční informace, finanční řízení, finanční služby, finanční odhady a oceňování, konzultační služby (finanční), půjčka (záruční, zástavní), půjčky (financování), správa majetku, správa nemovitostí, zprostředkování pojištění, záruky, kauce, ručení, zprostředkování poskytování peněžních úvěrů.

- (590) Barevná  
(730) **GANSA FINANCIAL s.r.o.**, Hasičská 930/53, Ostrava - Hrabůvka, 70030, CZ

- (210) **O-494804**  
(220) 27.04.2012  
(320) 27.04.2012  
(511) 35, 36

**CONTADURIA s.r.o.**

- (510) (35) analýzy nákladů, daňové příznání (příprava a vyhotovení), vyhledávání dat v počítačových souborech pro třetí osoby, efektivnost provozu a racionalizace práce (posuzování), hospodářské prognózy, kancelářské stroje a zařízení (pronájem), mzdy a výplatní listy (příprava), obchodní a průmyslové podniky (pomoc při řízení), obchodní management a podnikové poradenství, obchodní nebo podnikatelský průzkum, oceňování obchodních podniků, personální poradenství, pomoc při řízení obchodní činnosti, průzkum trhu, průzkum veřejného mínění, revize účtů, účetnictví, vedení dražeb, vedení podniku, vedení účetních knih; (36) finanční analýzy, clearing, daňové odhady, finanční informace, finanční řízení, finanční služby, finanční odhady a oceňování, konzultační služby (finanční), konzultační služby v oblasti pojišťovnictví.

- (590) Barevná  
(730) **Contaduria s.r.o.**, Místecká 1120/103, Ostrava - Vítkovice, 70030, CZ

- (210) **O-494805**  
(220) 27.04.2012  
(320) 27.04.2012  
(511) 35, 36, 37  
(540)



- (510) (35) analýzy nákladů, daňové příznání (příprava a vyhotovení), vyhledávání dat v počítačových souborech pro třetí osoby, efektivnost provozu a racionalizace práce (posuzování), hospodářské prognózy, kancelářské stroje a zařízení (pronájem), mzdy a výplatní listy (příprava), obchodní a průmyslové podniky (pomoc při řízení), obchodní management a podnikové poradenství, obchodní nebo podnikatelský průzkum, oceňování obchodních podniků, personální poradenství, pomoc při řízení obchodní činnosti, průzkum trhu, průzkum veřejného mínění, revize účtů, účetnictví, vedení dražeb, vedení podniku, dodavatelské služby pro třetí osoby (nákup výrobků a služeb pro jiné podniky), marketingové studie, hotely (správa), nábor zaměstnanců, nákupní ceny, velkoobchodní ceny (analýzy), obchodní reklama pro třetí osoby, podnikání (oceňování a odhady), podniky (služby poskytované v souvislosti se stěhování), odborné obchodní poradenství, pronájem reklamní doby v komunikačních médiích, pronájem reklamních ploch, reklama, reklamní materiály (pronájem), řízení průmyslových podniků, vedení účetních knih, venkovní reklama, autobazary; (36) finanční analýzy, clearing, daňové odhady (služby), finanční informace, finanční řízení, finanční služby, finanční odhady a oceňování, konzultační služby (finanční), konzultační služby v oblasti pojišťovnictví, byty (pronájem), celní služby, investice (kapitálové), jednatelství, realitní kancelář, kanceláře ubytovací, koupě na splátky (financování), likvidace podniku (služby a finanční záležitosti), nájemné (inkasování), nemovitosti (pronájem, správa, zprostředkování, oceňování, obchod), půjčka (záruční, zástavní), půjčka (financování), správa; (37) automobily (čištění, leštění, mazání, mytí, opravy), autoservisy, bagry a rypadla (pronájem), budovy (demolice, utěšňování), pronájem buldozerů, čištění budov (interier), údržba a opravy všech motorových vozidel.

- (590) Barevná  
(730) **GANSA INVESTMENT a.s.**, Hasičská 930/53, Ostrava - Hrabůvka, 70030, CZ

- (210) **O-494899**  
(220) 03.05.2012  
(320) 03.05.2012  
(511) 16, 30, 33, 35

(540)



- (510) (16) propagační předměty z papíru a plastických hmot spadající do této třídy, karty, pera, letáky, kancelářské svorky, kalendáře, balící papír, blahopřání, brožury, časopisy (periodika), dopisní papír, fotografie (tištěné), grafika; (30) bonbóny, cukrovinky, čokoláda, čokoládové nápoje, cukr, dorty, chléb, kakao, kakaové nápoje, káva, kávové nápoje, kávové příchutě, koření, led (přírodní nebo umělý), marcipán, med, medovíčky, perníky, mentol do cukrovinek, mentolové cukroví, muesli, kakaové a kávové nápoje, nepražená káva, oplatky, ovesné vločky, pečivo jemné, pizzy, pralinky, zmrzlinové prášky, příchutě (aroma), pudinky, sladké pečivo, výrobky z kaka, zákusky, koláče, zmrzlina, zmrzlinové poháry, čokoládové nápoje s mlékem, fondány (cukrovinky); (33) alkoholické esence, alkoholové extrakty, brandy, arak (likér), destilované nápoje, digestiva (likéry a pálenky), esence do lihovin, digestiva (likéry hořké), alkoholové extrakty hořké, lihoviny, likéry, medovina, mentolový likér, alkoholické nápoje s výjimkou piva, rum, destilované nápoje, pálenky, víno, vodka, alkoholické výtažky z ovoce, whisky; (35) dražby, správa hotelů, obchodní nebo podnikatelský průzkum, profesionální obchodní nebo podnikatelské poradenství, obchodní reklama pro třetí osoby, personální poradenství, pronájem prodejních automatů, pronájem reklamních ploch, předvádění zboží, reklama, reklamní agentury, rozhlasová reklama, rozšiřování vzorků (zboží), televizní reklama, účetnictví, propagační služby.

(730) **Bucháček Dušan**, Na Průhonech 366, Zásmyky, 28144, CZ

(210) **O-494901**

(220) 03.05.2012

(320) 03.05.2012

(511) 9, 35, 41, 42

(540)

## GC INFO

- (510) (9) měřicí přístroje, zařízení, pomůcky a příslušenství, zejména pro práce zeměměřičské a geodetické spadající do této třídy, software a hardware, periferní zařízení k počítačům, digitální mapy, elektronické nosiče dat a informací; (35) zpracování dat, správa sítí, reprografie, kopírování a reprodukce dokumentů, překlad informací do počítačových databází, systemizace informací do počítačových databází, služby databank, správa obchodních dat, služby administrativního rázu; (41) nakladatelská a vydavatelská činnost, zejména v oblasti kartografie a geodézie, školící a vzdělávací činnosti, lektorská činnost, zprostředkování vzdělávání, pořádání odborných kurzů, školení a jiných vzdělávacích akcí; (42) geodetická (zeměměřičská) činnost, služby geodetů, projektování a vyhodnocování geologických prací, geologické průzkumy, projektová a inženýrská činnost ve stavebnictví, kartografická činnost, projektování pozemkových úprav, plánů a map, poradenská a konzultační činnost v oboru geologie, provádění měření, testování, pronájem výpočetní a geodetické techniky, zeměměřičská činnost, geologický průzkum, zpracování geodetické dokumentace, zabezpečení geodetických prací v investiční výstavbě, poradenská činnost v oblasti geodézie a kartografie, geodetické a kartografické práce, výzkum a vývoj v oblasti přírodních a technických věd nebo společenských věd, činnost technických poradců v oblasti lesnictví a zemědělství, tvorba software, poradenství v oblasti hardware a software, tvorba geografických informačních systémů, pronájem software, zkoušení materiálů.

(730) **GEOCENTRUM spol. s r.o.**, tř. Kosmonautů 1143/8B, Olomouc, 77200, CZ

(740) Halaxová Halaxová, TETRAPAT, RNDr. Zdeňka Halaxová, Ostrovského 30, Praha 5, 15000

(210) **O-494980**

(220) 07.05.2012

(320) 07.05.2012

(511) 7, 16, 20, 35

(540)



- (510) (7) axiální ložiska, brusné stroje, čerpadla, pumpy (stroje), finišer, kuličková ložiska, jehličková ložiska, kladkostroje, kompresory, kovoobráběcí stroje, ložiskové kroužky, leštičky, lisovací stroje, ložiska jako části strojů, antifrikční ložiska do strojů, kroužky kuličkových ložisek, ložiskové čepy (části strojů), nakládací rampy, ruční nástroje a nářadí na jiný než ruční pohon, nástroje jako části strojů, nástrojové brusky, navijáky, obráběcí stroje, podstavce, stojany na ložiska hřidelů, adhezni řemeny na kladky, řemenice (jako části strojů), samomazací ložiska, stojany, podstavce na ložiskové čepy (část stroje), kuželíková ložiska, soudková ložiska, válečková ložiska, dílce valivých ložisek, volnoběžky (s výjimkou volnoběžek do pozemních vozidel), jeřáby; (16) brožované knihy, brožury, katalogy, lepenkové nebo papírové krabice, kancelářská pomůcka na lepení - lepicí páska, razítka, plakáty, reklamní tabule z papíru, kartónu nebo lepenky, samolepky pro domácnost a kancelářské účely; (20) dřevěné nebo plastové bedny, dopravní palety (s výjimkou kovových), palety na manipulaci s výrobky (s výjimkou kovových), štítky spadající do této třídy (s výjimkou kovových); (35) velkoobchodní a maloobchodní činnost s výrobky uvedenými v třídě 7, zprostředkování obchodu s výrobky uvedenými v třídě 7, obchodní poradenství, marketingové studie, reklamní a propagační činnost, personální poradenství, obchodní management, organizování výstav pro obchodní a komerční účely, rozšiřování reklamních materiálů zákazníkům (letáky, prospekty, tiskopisy, vzorky), zaslání reklamních materiálů zákazníkům, vydávání a aktualizování reklamních materiálů.

(730) **ZVL SLOVAKIA, a.s.**, Na stanicu 22, Žilina, SK

(740) Ing. Miroslav Karas, Strakonická 352, Příbram V, 26105

(210) **O-494981**

(220) 07.05.2012

(320) 07.05.2012

(511) 7, 16, 20, 35

(540)

## ZVL SLOVAKIA

- (510) (7) axiální ložiska, brusné stroje, čerpadla, pumpy (stroje), finišer, kuličková ložiska, jehličková ložiska, kladkostroje, kompresory, kovoobráběcí stroje, ložiskové kroužky, leštičky, lisovací stroje, ložiska jako části strojů, antifrikční ložiska do strojů, kroužky kuličkových ložisek, ložiskové čepy (části strojů), nakládací rampy, ruční nástroje a nářadí na jiný než ruční pohon, nástroje jako části strojů, nástrojové brusky, navijáky, obráběcí stroje, podstavce, stojany na ložiska hřidelů, adhezni řemeny na kladky, řemenice (jako části strojů), samomazací ložiska, stojany, podstavce na ložiskové čepy (část stroje), kuželíková ložiska, soudková ložiska, válečková ložiska, dílce valivých ložisek, volnoběžky (s výjimkou volnoběžek do pozemních vozidel), jeřáby; (16) brožované knihy, brožury, katalogy, lepenkové nebo papírové krabice, kancelářská pomůcka na lepení - lepicí páska, razítka, plakáty, reklamní tabule z papíru, kartónu nebo lepenky, samolepky pro domácnost a kancelářské účely; (20) dřevěné nebo plastové bedny, dopravní palety (s výjimkou kovových), palety na manipulaci s výrobky (s výjimkou kovových), štítky spadající do této třídy (s výjimkou kovových); (35) velkoobchodní a maloobchodní činnost s výrobky uvedenými v třídě 7, zprostředkování obchodu s výrobky uvedenými v třídě 7, obchodní poradenství, marketingové studie, reklamní a propagační činnost, personální poradenství, obchodní management, organizování výstav pro obchodní a komerční účely, rozšiřování reklamních materiálů zákazníkům (letáky, prospekty, tiskopisy, vzorky), zaslání reklamních materiálů zákazníkům, vydávání a aktualizování reklamních materiálů.

(730) **ZVL SLOVAKIA, a.s.**, Na stanicu 22, Žilina, SK

(740) Ing. Miroslav Karas, Strakonická 352, Příbram V, 26105

(210) **O-495006**

(220) 09.05.2012  
(320) 09.05.2012  
(511) 3, 5, 29  
(540)



(510) (3) mýdlo, kosmetické výrobky a hygienické přípravky, konkrétně pro péči o ústa, pokožku, vlasy a chrup v podobě barviv, extraktů, pudrů, tablet, pastilek, pilulek, náplastí, mýdel, masť, past, esenciálních olejů a esencí; (5) chemické substance a výrobky pro farmaceutické účely, léčiva pro osoby a zvířata, obzvláště tinktury, extrakty, pudry, tablety, pastilky, pilulky, náplastí, masť, pasty, oleje; (29) jedlé oleje a tuky, mléčné výrobky.

(730) **Zanyukov Andrey**, Česká Kubice 12, Česká Kubice, 34532, CZ

(210) **O-495075**  
(220) 24.05.2012  
(320) 24.05.2012  
(511) 1, 17, 19  
(540)

## SANAFLEX

(510) (1) lepidla pro průmyslové účely, lepidla, tmely, pojiva pro obkládačky, lepidla jiná než kancelářská a než pro domácnost; (17) izolační laky, izolační nátěry, omítky; (19) malta (stavební -), malta (azbestová -).

(730) **STACHEMA KOLÍN, spol. s r.o.**, Zibohlavý 1, Kolín, 28002, CZ

(740) Mgr. Andrea Pacltová, Rubešova 2, Praha 2, 12000

(210) **O-495076**  
(220) 24.05.2012  
(320) 24.05.2012  
(511) 1, 17, 19  
(540)

## NIVELFLEX

(510) (1) lepidla pro průmyslové účely, lepidla, tmely, pojiva pro obkládačky, lepidla jiná než kancelářská a než pro domácnost; (17) izolační laky, izolační nátěry, omítky; (19) malta (stavební -), malta (azbestová -).

(730) **STACHEMA KOLÍN, spol. s r.o.**, Zibohlavý 1, Kolín, 28002, CZ

(740) Mgr. Andrea Pacltová, Rubešova 2, Praha 2, 12000

(210) **O-495426**  
(220) 24.05.2012  
(320) 24.05.2012  
(511) 36, 41  
(540)

## DAILYFX.CZ

(510) (36) burzovní zpravodajství; (41) školení v oblasti obchodování.  
(730) **DailyFX.cz, s.r.o.**, Vyšehradská 1349/2, Praha 2, 12800, CZ

(210) **O-495427**  
(220) 24.05.2012  
(320) 24.05.2012  
(511) 32, 35, 40, 43  
(540)

## SVATÝ PRAMEN

(510) (32) nealkoholické nápoje a piva všeho druhu spadající do této třídy; (35) maloobchod-velkoobchod, export-import, internetový obchod, propagace, inzerce, reklama všemi druhy médií, vše s výrobky spadajícími do tříd 32 a 33; (40) stáčení a úprava vod; (43) služby spojené s poskytováním a opatrováním stravy a nápojů zejména v restauracích, kavárnách, pivnicích, restauračních pivovarech, podnicích rychlého občerstvení, catering, ubytovací služby všeho druhu.

(730) **Bohemia Beverage Industry Group s.r.o.**, Janáčkova 1, Hodonín, 69501, CZ

(740) Ing. Michal Jupa, patentový zástupce, Na Baních 1385, Praha 5 - Zbraslav, 15600

(210) **O-495498**  
(220) 28.05.2012  
(320) 28.05.2012  
(511) 29, 30, 31  
(540)



(510) (29) cibule konzervovaná, česnek konzervovaný, datle, dřeň ovocná, džemy, fazole konzervované, jablečné pyré, kandované ovoce, konzervy zeleninové, mražené ovoce, nakládaná zelenina, nakládané okurky, okurky nakládané, olivy konzervované, ovoce kandované, ovoce (kompoty), ovoce konzervované, ovoce zavařené přislazené, ovoce zavařené slazené, ovocné saláty, přislazené ovoce (naložené v cukru), rajčatový protlak, rajčatový protlak, saláty ovocné, saláty zeleninové, sušené ovoce, zázvorový džem, zelenina konzervovaná, zelenina sušená, zelenina v pikantním nálevu, zeleninové šťávy na vaření; (30) čaj ledový, čátní (indické směsi) (chuťové přísady), hořčice, chalva (cukroví), kandys, kečup, ledový čaj, marinády (chuťové přísady), med, müsli, omáčky (chuťové přísady), rajčatová omáčka, zálivky na saláty, šťáva rajčatová, těsta, těstoviny, zálivky na ochucení, zálivky na saláty; (31) čerstvé ovoce, ořechy, ovoce čerstvé, rostlinná semena, semena rostlin, zelenina čerstvá, zrní (semena).

(590) Barevná

(730) **efko cz s.r.o.**, třída Čs. armády 839, Veselí nad Lužnicí II, 39181, CZ

(210) **O-495586**  
(220) 30.05.2012  
(320) 30.05.2012  
(511) 1, 17, 19  
(540)

## Orange Bau

(510) (1) chemické výrobky určené pro průmysl a pro použití ve stavebnictví, lepidla, pojiva, tmely a silikony uvedené v této třídě, protipožární tmely a silikony, lepidla pro průmysl a stavebnictví, spárovací hmoty, chemické výrobky pro impregnování fasád, ochranné přípravky pro zdivo, ochranné přípravky pro beton, chemické přípravky pro čištění vody v bazénech, chladicí kapaliny určené pro chladicí systém motorových vozidel, chladicí kapaliny pro všechny typy topných a chladicích systémů včetně solárních kolektorů a tepelných čerpadel, brzdové kapaliny, kapaliny do ostřikovačů, rozpouštědla pro fermeže, laky, povrchově aktivní chemická činidla, nemrzoucí a rozmrazovací přípravky, chemické přípravky pro rozmrazování, rozmrazovače oken, rozmrazovače dveřních zámků; (17) fólie z umělých hmot, kromě fólií na balení, izolační nátěry, hydroizolační nátěry, izolační omítky, hydroizolační hmoty a materiály, izolační hmoty a materiály, asfaltové hydroizolace, tmely na bázi polyuretanů, arylátů a silikonu, polyuretanové pěny, lepicí pásy kromě pásek pro léčebné účely, pro kancelářské účely a pro použití v domácnosti, sklovláknité armovací tkaniny pro stavebnictví, materiály pro těsnění, ucpávání a/nebo izolaci, těsnicí pásky, zakrývací fólie a plachty z umělých hmot v rámci třídy 17, zateplovací a izolační systémy v rámci třídy 17, střešní fólie a membrány, polotovar z plastických hmot, větrací profily z umělých hmot pro odvětrávání budov; (19) geotextilie, omítky, stavební materiály a hmoty (nekovové), příměsi do stavebních hmot a směsí, cementové lepicí a stěrkové hmoty pro stavebnictví, nekovové materiály v rámci této třídy pro krytí střeš, střešní krytiny (nekovové), cement, flexibilní profily z umělé hmoty, obklady a obložení nekovové, stavební plastové profily, spojovací materiály nekovové, jiné stavební materiály nekovové, stavební materiál pro podlahářské práce jako vyrovnávací samonivelační hmoty, ukončovací lišty nekovové.

- (730) **Den Braven Czech and Slovak a.s.**, Úvalno 353, Úvalno, 79391, CZ  
(740) Hák Janeček & Švestka, Patentová a známková kancelář, Mgr. Jaroslav Švestka, U Průhonu 5, Praha 7, 17000

- (210) **O-495670**  
(220) 04.06.2012  
(320) 04.06.2012  
(511) 9, 16, 35, 38, 41  
(540)

**II. světová**

- (510) (9) počítačové programy a software bez ohledu na záznamová média nebo prostředky šíření; (16) časopisy (periodika); (35) propagační činnost, reklama; (38) elektronická pošta, počítačová komunikace, přenos zpráv a obrazových informací pomocí počítače, distribuce informací pomocí komunikace mezi sítěmi, přenos informací po Internetu, služby přenosu publikací na nosičích přenášených po síti, přenos zpráv a obrazových informací pomocí počítače; (41) prezentace vizuálního umění nebo literatury veřejnosti pro kulturní a vzdělávací účely.  
(590) Barevná  
(730) **Extra Publishing s.r.o.**, Bubeníčková 9, Brno, 61500, CZ

- (210) **O-495672**  
(220) 04.06.2012  
(320) 04.06.2012  
(511) 9, 16, 35, 38, 41  
(540)

**extra  
HISTORIE**

- (510) (9) počítačové programy a software bez ohledu na záznamová média nebo prostředky šíření; (16) časopisy (periodika); (35) propagační činnost, reklama; (38) elektronická pošta, počítačová komunikace, přenos zpráv a obrazových informací pomocí počítače, distribuce informací pomocí komunikace mezi sítěmi, přenos informací po Internetu, služby přenosu publikací na nosičích přenášených po síti, přenos zpráv a obrazových informací pomocí počítače; (41) prezentace vizuálního umění nebo literatury veřejnosti pro kulturní a vzdělávací účely.  
(590) Barevná  
(730) **Extra Publishing s.r.o.**, Bubeníčková 9, Brno, 61500, CZ

- (210) **O-495677**  
(220) 04.06.2012  
(320) 04.06.2012  
(511) 9, 16, 35, 38, 41  
(540)

**Příroda Wildlife**

- (510) (9) počítačové programy a software bez ohledu na záznamová média nebo prostředky šíření; (16) časopisy (periodika); (35) propagační činnost, reklama; (38) elektronická pošta, počítačová komunikace, přenos zpráv a obrazových informací pomocí počítače, distribuce informací pomocí komunikace mezi sítěmi, přenos informací po Internetu, služby přenosu publikací na nosičích přenášených po síti, přenos zpráv a obrazových informací pomocí počítače; (41) prezentace vizuálního umění nebo literatury veřejnosti pro kulturní a vzdělávací účely.  
(730) **Extra Publishing s.r.o.**, Bubeníčková 9, Brno, 61500, CZ

- (210) **O-495678**  
(220) 04.06.2012  
(320) 04.06.2012  
(511) 9, 16, 35, 38, 41  
(540)

**Tajemství české minulosti**

- (510) (9) počítačové programy a software bez ohledu na záznamová média nebo prostředky šíření; (16) časopisy (periodika); (35)

propagační činnost, reklama; (38) elektronická pošta, počítačová komunikace, přenos zpráv a obrazových informací pomocí počítače, distribuce informací pomocí komunikace mezi sítěmi, přenos informací po Internetu, služby přenosu publikací na nosičích přenášených po síti, přenos zpráv a obrazových informací pomocí počítače; (41) prezentace vizuálního umění nebo literatury veřejnosti pro kulturní a vzdělávací účely.  
(730) **Extra Publishing s.r.o.**, Bubeníčková 9, Brno, 61500, CZ

- (210) **O-495679**  
(220) 04.06.2012  
(320) 04.06.2012  
(511) 9, 16, 35, 38, 41  
(540)

**Otazníky historie**

- (510) (9) počítačové programy a software bez ohledu na záznamová média nebo prostředky šíření; (16) časopisy (periodika); (35) propagační činnost, reklama; (38) elektronická pošta, počítačová komunikace, přenos zpráv a obrazových informací pomocí počítače, distribuce informací pomocí komunikace mezi sítěmi, přenos informací po Internetu, služby přenosu publikací na nosičích přenášených po síti, přenos zpráv a obrazových informací pomocí počítače; (41) prezentace vizuálního umění nebo literatury veřejnosti pro kulturní a vzdělávací účely.  
(730) **Extra Publishing s.r.o.**, Bubeníčková 9, Brno, 61500, CZ

- (210) **O-495680**  
(220) 04.06.2012  
(320) 04.06.2012  
(511) 9, 16, 35, 38, 41  
(540)

**Živá historie**

- (510) (9) počítačové programy a software bez ohledu na záznamová média nebo prostředky šíření; (16) časopisy (periodika); (35) propagační činnost, reklama; (38) elektronická pošta, počítačová komunikace, přenos zpráv a obrazových informací pomocí počítače, distribuce informací pomocí komunikace mezi sítěmi, přenos informací po Internetu, služby přenosu publikací na nosičích přenášených po síti, přenos zpráv a obrazových informací pomocí počítače; (41) prezentace vizuálního umění nebo literatury veřejnosti pro kulturní a vzdělávací účely.  
(730) **Extra Publishing s.r.o.**, Bubeníčková 9, Brno, 61500, CZ

- (210) **O-495681**  
(220) 04.06.2012  
(320) 04.06.2012  
(511) 9, 16, 35, 38, 41  
(540)

**Časostroj**

- (510) (9) počítačové programy a software bez ohledu na záznamová média nebo prostředky šíření; (16) časopisy (periodika); (35) propagační činnost, reklama; (38) elektronická pošta, počítačová komunikace, přenos zpráv a obrazových informací pomocí počítače, distribuce informací pomocí komunikace mezi sítěmi, přenos informací po Internetu, služby přenosu publikací na nosičích přenášených po síti, přenos zpráv a obrazových informací pomocí počítače; (41) prezentace vizuálního umění nebo literatury veřejnosti pro kulturní a vzdělávací účely.  
(730) **Extra Publishing s.r.o.**, Bubeníčková 9, Brno, 61500, CZ

- (210) **O-495683**  
(220) 04.06.2012  
(320) 04.06.2012  
(511) 9, 16, 35, 38, 41  
(540)

**Válka REVUE**

- (510) (9) počítačové programy a software bez ohledu na záznamová média nebo prostředky šíření; (16) časopisy (periodika); (35) propagační činnost, reklama; (38) elektronická pošta, počítačová komunikace, přenos zpráv a obrazových informací pomocí počítače, distribuce informací pomocí komunikace mezi sítěmi, přenos informací po Internetu, služby přenosu publikací na nosičích přenášených po síti, přenos zpráv a obrazových informací pomocí počítače; (41) prezentace vizuálního umění nebo literatury veřejnosti pro kulturní a vzdělávací účely.  
(730) **Extra Publishing s.r.o.**, Bubeníčková 9, Brno, 61500, CZ

(210) **O-495802**  
(220) 07.06.2012  
(320) 07.06.2012  
(511) 30, 32, 43  
(540)



(510) (30) konzervované bylinky zahradní (koření), cukroví, cukrovinky, čaj (nápoje na bázi čaje), čokoládové nápoje s mlékem, dorty, housky, chléb, jemné pečivo, rohlíky, kakaové nápoje, kekсы, koláče s náplní, koření, ledový čaj, medovňky, perníky, občerstvení (na bázi cereálií), občerstvení (na bázi rýže), oplatky, pečivo jemné, pizzy, potraviny z mouky, zálivky na saláty, sendviče, sladké pečivo, suchary, sušenky, rajčatová šťáva, těstoviny, výrobky z obilovin, zákusky, koláče, zmrzlina, sladké zemle; (32) aperitivy nealkoholické, citronády, hroznový mošt (nekvášený), jablečný mošt (nealkoholický), koktejly nealkoholické, nealkoholické nápoje, nealkoholické výtažky z ovoce, nektar ovocný (nealkoholický), ovocné šťávy, nealkoholické nápoje z ovocných šťáv, rajčatová šťáva (nápoj); (43) automaty (rychlé občerstvení), bufety, hotelové služby, jídelny a závodní jídelny, kavárny, penziony, poskytování přechodného ubytování, provozování kempů, restaurace.

(730) **Pfeifferová Michaela**, Soukenická 21, Praha 1, 11000, CZ

(210) **O-495833**  
(220) 08.06.2012  
(320) 08.06.2012  
(511) 28  
(540)



(510) (28) hry, hračky, potřeby pro gymnastiku a sport, které nejsou uvedeny v jiných třídách, vánoční ozdoby.

(730) **SK Slavia Praha - fotbal a.s.**, U Slavie 1540/2a, Praha 10, 10000, CZ

(740) **CÍSAŘ, ČEŠKA, SMUTNÝ a spol.** advokátní kancelář, JUDr. Jaromír Císař, advokát, Hvězdova 1716/2b, Praha 4, 14000

(210) **O-495840**  
(220) 08.06.2012  
(320) 08.06.2012  
(511) 28  
(540)



(510) (28) hry, hračky, potřeby pro gymnastiku a sport, které nejsou uvedeny v jiných třídách, vánoční ozdoby.

(590) Barevná

(730) **SK Slavia Praha - fotbal a.s.**, U Slavie 1540/2a, Praha 10, 10000, CZ

(740) **CÍSAŘ, ČEŠKA, SMUTNÝ a spol.** advokátní kancelář, JUDr. Jaromír Císař, advokát, Hvězdova 1716/2b, Praha 4, 14000

(210) **O-495841**  
(220) 08.06.2012  
(320) 08.06.2012  
(511) 28  
(540)

## **SK SLAVIA PRAHA - FOTBAL, a.s.**

(510) (28) hry, hračky, potřeby pro gymnastiku a sport, které nejsou uvedeny v jiných třídách, vánoční ozdoby.

(730) **SK Slavia Praha - fotbal a.s.**, U Slavie 1540/2a, Praha 10, 10000, CZ

(740) **CÍSAŘ, ČEŠKA, SMUTNÝ a spol.** advokátní kancelář, JUDr. Jaromír Císař, advokát, Hvězdova 1716/2b, Praha 4, 14000

(210) **O-495842**  
(220) 08.06.2012  
(320) 08.06.2012  
(511) 28  
(540)

## **SK SLAVIA PRAHA - FOTBAL**

(510) (28) hry, hračky, potřeby pro gymnastiku a sport, které nejsou uvedeny v jiných třídách, vánoční ozdoby.

(730) **SK Slavia Praha - fotbal a.s.**, U Slavie 1540/2a, Praha 10, 10000, CZ

(740) **CÍSAŘ, ČEŠKA, SMUTNÝ a spol.** advokátní kancelář, JUDr. Jaromír Císař, advokát, Hvězdova 1716/2b, Praha 4, 14000

(210) **O-495845**  
(220) 08.06.2012  
(320) 08.06.2012  
(511) 37  
(540)

## **POHL CZ - RADOST STAVĚT**

(510) (37) stavebnictví, opravy, instalační služby.

(730) **POHL CZ, a.s.**, Nádražní 25, Roztoky, 25263, CZ

(210) **O-495900**  
(220) 11.06.2012  
(320) 11.06.2012  
(511) 32, 33  
(540)

## **Beruška**

(510) (32) nealkoholické nápoje, míchané nápoje, minerální vody, šumivé nápoje a jiné nápoje nealkoholické, nápoje a šťávy ovocné a zeleninové, ovocné a zeleninové výtažky nealkoholické, mošty, též hroznové, nealkoholické koktejly, sirupy, ovocné šťávy a nápoje z ovocných šťáv, slazené ovocné nápoje, jiné přípravky ke zhotovování nealkoholických nápojů, sorbety spadající do této třídy; (33) míchané alkoholické nápoje, s výjimkou piv, lihoviny, likéry, vína, šumivá vína, sekty, stolní víno, alkoholické výtažky, extrakty a esence z ovoce a hroznu, mošty s alkoholem, koktejly s alkoholem, alkoholické nápoje obsahující ovoce, konzumní a značkové lihoviny, řezané a ušlechtilé destiláty, včetně macerátu a vyluhu, vinné, ovocné, bylinné a obilné destiláty.

(730) **Lang Robert**, Kamenná 211/41, Brno, 63900, CZ

(740) **Mgr. Marie Žáková**, patentový zástupce, Ostopovická 4, Troubsko, 66441

(210) **O-496056**  
(220) 17.06.2012  
(320) 17.06.2012  
(511) 9, 16, 35, 38, 41  
(540)



(510) (9) informace, data a databáze na elektronických, magnetických a optických nosičích všeho druhu a v elektronických, datových, informačních a telekomunikačních sítích všeho druhu, multimediální aplikace, elektronické informační katalogy, časopisy a periodika, knihy v elektronické podobě, nahrané



zvukové a zvukově-obrazové a obrazové záznamy, včetně software na CD a DVD discích a magnetických nosičích, software pro počítače; (16) tiskoviny všeho druhu, periodické a neperiodické publikace na papírových nosičích, např. časopisy, noviny, knihy, prospekty, plakáty, data a databáze na papírových nosičích, kalendáře, fotografie, pohlednice, plakáty, samolepky, knihařské výrobky, informační a propagační výrobky z papíru a dekorativní předměty z papíru spadající do této třídy, obalový materiál z papíru a balicí fólie z plastu, papírové a plastové sáčky a tašky jako obaly, kancelářské potřeby (vyjma nábytku); (35) zprostředkovatelské služby v oblasti reklamy, pomoc při řízení obchodní činnosti, zprostředkování obchodních kontaktů v oblasti výrobků tříd 9 a 16, reklamní a propagační činnost, poskytování obchodních informačních produktů, např. multimediálních informací pro reklamní a obchodní účely, včetně jejich vyhledávání, inzertní a propagační činnost, včetně on-line inzerce a prezentace uživatelů v počítačové síti Internet, obchodní využití sítě Internet v oblasti vyhledávacích služeb v oblasti obchodu s reklamou a e-businessu, vydávání reklamních a/nebo náborových textů, propagačních a inzertních tiskovin, rozšiřování reklamních a/nebo inzertních materiálů, obchodní průzkum a analýza trhu, marketing, organizace reklamních a obchodních předváděcích akcí výrobků a služeb, včetně obchodních výstav a jejich doprovodných akcí, např. komerčních módních přehlídek, distribuce zboží a tiskovin k reklamním účelům, obchodní zastoupení tuzemských a zahraničních firem, obchodní a podnikatelský informační servis, obchodní poradenské a konzultační služby, zprostředkování služeb uvedených ve tř. 35; (38) šíření elektronických informací, zpráv textových, zvukových a zvukově-obrazových, např. elektronických časopisů, knih a děl prostřednictvím počítačové sítě Internet a satelitů, výměna elektronických zpráv a informací, služby zabezpečující audiovizuální komunikaci prostřednictvím informačních a telekomunikačních sítí, např. počítačové sítě Internet a satelitů, šíření audiovizuálních děl, zpráv a informací, anket a soutěží, odborná informační a poradenská činnost v daných oborech, televizní vysílání, zprostředkování služeb uvedených ve třídě 38; (41) nakladatelství a vydavatelství periodických a neperiodických publikací, společenských, zábavních, vzdělávacích a odborných časopisů tištěných na papírových nosičích i v elektronické podobě, včetně textových, zvukových a zvukově-obrazových zpráv a informací na elektronických, magnetických a optických nosičích všeho druhu, ediční a publikační činnost, včetně nahrávání zvukových a zvukově-obrazových nosičů a pořadů pro rozhlasové a televizní vysílání, půjčování publikací a nahraných zvukových a zvukově-obrazových nosičů, produkční a agenturní činnost v oblasti zábavy, vzdělávání, kultury a sportu, pořádání zábavních a vzdělávacích soutěží a akcí, hobby-soutěží, zájmových klubů, setkání a přednášek, včetně akcí na podporu zdravého životního stylu a společenského uplatnění a aktivity zájmových skupin, kulturních a/nebo vzdělávacích výstav, informační, konzultační, poradenské a obstaravatelské služby v oboru nakladatelské a vydavatelské činnosti, produkční a agenturní činnost v oblasti zábavy, kultury, vzdělávání, zájmové činnosti a společenských aktivit, zprostředkování služeb uvedených v této třídě 41.

(730) **BAUER MEDIA v.o.s.**, Moulíkova 3286/1b, Praha 5 - Smíchov, 15000, CZ

(740) fialová advokátní kancelář, Mgr. Petra Fialová, V Jámě 1, Praha 1, 11000

(210) **O-496057**

(220) 17.06.2012

(320) 17.06.2012

(511) 9, 16, 35, 38, 41

(540)



(510) (9) informace, data a databáze na elektronických, magnetických a optických nosičích všeho druhu a v elektronických, datových, informačních a telekomunikačních sítích všeho druhu, multimediální aplikace, elektronické informační katalogy, časopisy a periodika, knihy v elektronické podobě, nahrané

zvukové a zvukově-obrazové a obrazové záznamy, včetně software na CD a DVD discích a magnetických nosičích, software pro počítače; (16) tiskoviny všeho druhu, periodické a neperiodické publikace na papírových nosičích, např. časopisy, noviny, knihy, prospekty, plakáty, data a databáze na papírových nosičích, kalendáře, fotografie, pohlednice, plakáty, samolepky, knihařské výrobky, informační a propagační výrobky z papíru a dekorativní předměty z papíru spadající do této třídy, obalový materiál z papíru a balicí fólie z plastu, papírové a plastové sáčky a tašky jako obaly, kancelářské potřeby (vyjma nábytku); (35) zprostředkovatelské služby v oblasti reklamy, pomoc při řízení obchodní činnosti, zprostředkování obchodních kontaktů v oblasti výrobků tříd 9 a 16, reklamní a propagační činnost, poskytování obchodních informačních produktů, např. multimediálních informací pro reklamní a obchodní účely, včetně jejich vyhledávání, inzertní a propagační činnost, včetně on-line inzerce a prezentace uživatelů v počítačové síti Internet, obchodní využití sítě Internet v oblasti vyhledávacích služeb v oblasti obchodu s reklamou a e-businessu, vydávání reklamních a/nebo náborových textů, propagačních a inzertních tiskovin, rozšiřování reklamních a/nebo inzertních materiálů, obchodní průzkum a analýza trhu, marketing, organizace reklamních a obchodních předváděcích akcí výrobků a služeb, včetně obchodních výstav a jejich doprovodných akcí, např. komerčních módních přehlídek, distribuce zboží a tiskovin k reklamním účelům, obchodní zastoupení tuzemských a zahraničních firem, obchodní a podnikatelský informační servis, obchodní poradenské a konzultační služby, zprostředkování služeb uvedených ve tř. 35; (38) šíření elektronických informací, zpráv textových, zvukových a zvukově-obrazových, např. elektronických časopisů, knih a děl prostřednictvím počítačové sítě Internet a satelitů, výměna elektronických zpráv a informací, služby zabezpečující audiovizuální komunikaci prostřednictvím informačních a telekomunikačních sítí, např. počítačové sítě Internet a satelitů, šíření audiovizuálních děl, zpráv a informací, anket a soutěží, odborná informační a poradenská činnost v daných oborech, televizní vysílání, zprostředkování služeb uvedených ve třídě 38; (41) nakladatelství a vydavatelství periodických a neperiodických publikací, společenských, zábavních, vzdělávacích a odborných časopisů tištěných na papírových nosičích i v elektronické podobě, včetně textových, zvukových a zvukově-obrazových zpráv a informací na elektronických, magnetických a optických nosičích všeho druhu, ediční a publikační činnost, včetně nahrávání zvukových a zvukově-obrazových nosičů a pořadů pro rozhlasové a televizní vysílání, půjčování publikací a nahraných zvukových a zvukově-obrazových nosičů, produkční a agenturní činnost v oblasti zábavy, vzdělávání, kultury a sportu, pořádání zábavních a vzdělávacích soutěží a akcí, hobby-soutěží, zájmových klubů, setkání a přednášek, včetně akcí na podporu zdravého životního stylu a společenského uplatnění a aktivity zájmových skupin, kulturních a/nebo vzdělávacích výstav, informační, konzultační, poradenské a obstaravatelské služby v oboru nakladatelské a vydavatelské činnosti, produkční a agenturní činnost v oblasti zábavy, kultury, vzdělávání, zájmové činnosti a společenských aktivit, zprostředkování služeb uvedených v této třídě 41.

(730) **BAUER MEDIA v.o.s.**, Moulíkova 3286/1b, Praha 5 - Smíchov, 15000, CZ

(740) fialová advokátní kancelář, Mgr. Petra Fialová, V Jámě 1, Praha 1, 11000

(210) **O-496080**

(220) 18.06.2012

(320) 18.06.2012

(511) 9, 16, 35, 38, 41

(540)



(510) (9) data, informace a databáze, nahrané zvukové a zvukově-obrazové záznamy, vše na elektronických, magnetických, optických a jiných nosičích v rámci třídy 9, multimediální aplikace, elektronická periodika a knihy; (16) tiskoviny všeho

druhu, noviny, časopisy, periodika, knihy, učebnice, učební pomůcky (s výjimkou přístrojů), papírenské zboží; (35) inzertní činnost, reklamní činnost, prezentace výrobků v komunikačních médiích pro účely maloobchodu, průzkum trhu, průzkum veřejného mínění, komerční informace a rady pro spotřebitele, služby v oblasti srovnávání cen; (38) přenos zpráv, šíření tištěných a elektronických periodik a knih, vše prostřednictvím počítačů, počítačových, datových a telekomunikačních sítí (zejména prostřednictvím Internetu), poskytování přístupu k databázím, poskytování internetových diskusních fór; (41) výchovná, vzdělávací a zábavná činnost, sportovní a kulturní aktivity, organizování vzdělávacích a zábavných soutěží, vydavatelská činnost, rozmnožování a nahrávání zvukových a zvukově-obrazových záznamů, poskytování informací o možnostech zábavy, rekreace a rozptýlení.

(590) Barevná  
(730) **Ringier Axel Springer CZ a.s.**, Komunardů 1584/42, Praha 7, 17000, CZ

(210) **O-496092**

(220) 19.06.2012

(320) 19.06.2012

(511) 44, 45

(540)



(510) (44) půjčování zdravotnických potřeb a pomůcek spadající do této třídy, zdravotně sociální služba pobytová a ambulantní, pečovatelská služba, ošetrovatelská služba, péče o zdraví, prevence v péči o zdraví, hydrocolon terapie, poskytování zdravotních a rehabilitačních služeb pro potřebné osoby a jejich rodiny, vycházející z jejich individuálních potřeb, poskytovaných v jejich přirozeném sociálním prostředí (v domácnostech), poskytování pobytové, odborné ošetrovatelské, 24 hodinové péče, poskytované tělesně postiženým či chronicky nemocným osobám, po propuštění ze zdravotnických zařízení ústavní péče, zdravotně-sociální hospitalizace pro klienty jako krátkodobý dočasný záskok za péči, kterou jim jinak poskytují rodinní příslušníci; (45) osobní a sociální služby poskytované ostatním za účelem uspokojování potřeb jednotlivců, pomoc sociální, sociální služby poskytované ve vlastních či pronajatých účelových zařízeních i mimo ně, poskytování sociálních služeb pro potřebné osoby a jejich rodiny, vycházející z jejich individuálních potřeb, poskytovaných v jejich přirozeném sociálním prostředí (v domácnostech), poskytování sociálních služeb při zdravotnických zařízeních ústavní péče.

(590) Barevná  
(730) **ADP - SANCO s.r.o.**, Vrahovická 721, Prostějov - Vrahovice, 79811, CZ

(740) Ing. Zdeněk Kučera, Dlouhá 207 (P.O.BOX 92), Slušovice, 76315

(210) **O-496127**

(220) 20.06.2012

(320) 20.06.2012

(511) 35, 41, 42, 45

(540)



**WASTEENERGY FUTURE S.R.O.**  
ROOSEVELTOVA 1598, KLADNO 27201  
IČ: 24284807

(510) (35) profesionální služby poskytující přímou pomoc při obchodním podnikání, průzkum a vyhodnocování obchodní činnosti, služby, které zahrnují záznam, přepis, vypracování, kompilaci, přenášení nebo systematizaci písemných sdělení a

záznamů, jakož i statistických údajů; (41) prezentace a školení pro vzdělávací účely; (42) analytické a výzkumné služby v průmyslu, vědecké a technologické služby a posudky a související výzkum a projektování; (45) právní služby a poradenské služby poskytované právníky jednotlivcům, organizacím a podnikům.

(590) Barevná  
(730) **WASTEENERGY FUTURE, s.r.o.**, Rooseveltova 1598, Kladno, 27201, CZ

(210) **O-496132**

(220) 20.06.2012

(320) 20.06.2012

(511) 19, 37, 39

(540)

## SPEDIMEX MORAVIA

(510) (19) stavební materiály nekovové všeho druhu, stavební konstrukce nekovové, neohoblené trubky nekovové pro stavebnictví, potrubí (odbočky) nekovové, střešní krytiny nekovové, lešení (nekovová), nátěrové hmoty pro stavebnictví, papír pro stavebnictví, sklo (stavební), stavební hmoty (nekovové), šindele, dřevo polozpracované a stavební dřevo, trámy, prkna, překližky, lamino, nekovové desky, fošny, dřevěné obložení, dřevěné dláždění, nekovové dlaždice na podlahy, dýhy ze dřeva, plovoucí podlahy dřevěné a laminátové, parkety, parketové podlahy, podlahové dřevěné konstrukce, dlaždice na stěny pro stavebnictví (nekovové), obklady ve stavebnictví (nekovové), ploty (nekovové), okna, eurookna, střešní okna, dveře, zárubně a prahy nekovové, překlady (okenní a dveřní nekovové), dřevěná schodiště nebo jiné truhlářské výrobky spadající do této třídy, asfalt, směla, beton, cement, cihly, dehet, kámen stavební, lepenka, malta, mramor, omítky (omítkové směsi), plst pro stavební účely, překližka, příčky (nekovové), sádra, šterk, tvárnice, vápno, záruvzdorné materiály, žula, okapové systémy plastové; (37) stavebnictví, provádění staveb, včetně jejich změn, udržovacích prací na nich a jejich odstraňování, provádění bytových, občanských, inženýrských a průmyslových staveb, vodovodních a kanalizačních sítí, zemní práce, cementace, izolování staveb, montáže lešení, zámečnictví, klempířství, pokrývačské služby (práce), služby opravářské, rekonstrukce střech, montážní a servisní práce ve stavebním a nábytkářském průmyslu, truhlářství, pronájem stavebních strojů a zařízení, zhotovování podlah, pokládka podlahových konstrukcí, montáž a servis podlahových krytín, služby informační kanceláře v oboru stavebnictví, dozor nad stavbami, stavební informace, služby týkající se stavby budov, silnic, mostů, přehrad nebo přepravních linek a služby specializovaných podniků spadajících do oblasti stavebnictví, jako jsou služby malířů, instalatérů, topenářů nebo pokrývačů, služby opravářské, a to služby uvedení kteréhokoliv objektu do dobrého stavu po upotřebení, po vzniklých škodách, poškození nebo částečném zničení (restaurování budovy nebo jiného existujícího předmětu, který se stal nevyhovujícím oproti svému původnímu stavu); (39) balení a skladování zboží, organizování cest.

(730) **SPEDIMEX MORAVIA spol. s r.o.**, Smetanova 1075, Vsetín, 75501, CZ

(740) Mgr. Zuzana Jugová, Podlesí 277, Valašské Meziříčí, 75701

(210) **O-496137**

(220) 20.06.2012

(320) 20.06.2012

(511) 35, 41

(540)



(510) (35) marketing, marketingové studie, obchodní reklama (pro třetí osoby), prezentace výrobků v komunikačních médiích pro účely maloobchodu, průzkum trhu, průzkum veřejného mínění, psaní reklamních textů, reklama, propagace, reklama on-line v počítačové síti, reklamní agentury, reklamní materiály (pronájem), reklamní materiály (zasílání zákazníkům), reklamní materiály (aktualizování), reklamní materiály (rozšiřování)

zákazníkům (letáky, prospekty, tisky, vzorky), reklamní nebo inzertní materiály (rozšiřování), pronájem reklamních ploch, reklamní texty (psaní), reklamní texty (vydávání, zveřejňování, oznámení, vyhlášení, publikování), rozhlasová reklama, rozšiřování reklamních nebo inzertních materiálů, služby v oblasti grafické úpravy pro reklamní účely, styky s veřejností, televizní reklama, venkovní reklama, organizování výstav komerčních a reklamních, zaslání reklamních materiálů zákazníkům, předvádění zboží; (41) korespondenční kurzy, koučink (školení), organizování a vedení kolokvií, organizování a vedení konferencí, organizování a vedení seminářů, organizování soutěží (vzdělávacích nebo zábavných), pořádání a řízení pracovních setkání (školení), studium dálkové, školení, vyučování, školství, vzdělávání, zkoušení, přezkoušení.

(590) Barevná

(730) **Opavia - LU, s.r.o.**, Karolínská 661, Praha 8, 18600, CZ

(740) Advokátní kancelář Kučírek Legal, JUDr., advokát Tomáš Kučírek, Petrák 29, Praha 1, 11000

(210) **O-496185**

(220) 21.06.2012

(320) 21.06.2012

(511) 35, 36, 41

(540)

**LORMAN.CZ**

(510) (35) propagační činnost, reklama, pomoc při řízení obchodní činnosti, obchodní administrativní, kancelářské práce, administrativní zpracování nákupních objednávek, agentury umělecké (obchodní vedení -), aktualizování reklamních materiálů, dodavatelské služby pro třetí osoby (nákup výrobků a služeb pro jiné podniky), efektivnost provozu a racionalizace práce (posuzování -), komerční informační kanceláře, komerční správa licencí na výrobky a služby ostatních, marketingové studie, marketing, mzdy a výplatní listiny (příprava -), nábor zaměstnanců, nákupní ceny (analýzy), velkoobchodní, obchodní a průmyslové podniky (pomoc při řízení -), obchodní činnost (služby, poradenství v -), obchodní nebo podnikatelské informace, obchodní nebo podnikatelské poradenství (profesionální -), obchodní reklama (pro třetí osoby -), podniky (služby poskytované v souvislosti se stěhováním -), pomoc při řízení obchodní činnosti, poradenství (personální -), poradenství při vedení podniků, prezentace výrobků v komunikačních médiích pro účely maloobchodu; (36) služby agentů zabývajících se nemovitostmi a cennými papíry, služby týkající se peněžních záležitostí, které poskytují fiduciární agenti, služby správců nemovitostí, totiž služby pronájmu, odhadu nemovitostí nebo služby tichého společníka, správa majetku, správa nemovitostí, pronajímání kanceláří (nemovitosti), realitní kanceláře, pronájem bytů, pronájem farem, pronájem nájemních činžovních domů, pronájem nemovitostí, nájemné (inkasování -), nájemní, činžovní domy (vedení -), nemovitosti (zprostředkování -), nemovitosti (obchodování s -), nemovitosti (oceňování a odhady -), konzultační služby (finanční -); (41) organizace veletrhů k vzdělávacím a výchovným účelům, služby v oblasti vzdělávání, vydávání vzdělávacích a uživatelských tiskovin, lektorské a edukativní služby, pořádání a zajišťování odborných kolokvií, konferencí, přednášek, kurzů, seminářů a besed, vzdělávací činnost v oblasti managementu, právních norem, výcviku a etiky prodeje včetně ostatních služeb souvisejících s odborným růstem pracovníků realitních kanceláří, se zvyšováním úrovně jejich služeb i ochrany klientů, služby v oblasti společensko-vzdělávacích akcí, jejich organizování i pořádání, služby publikační, redakční, vydavatelské a nakladatelské, vydávání zpravodaje a/nebo ostatních periodických nebo neperiodických tiskovin, veškeré služby v oblasti vzdělávání, výstavní činnost ke kulturním a výchovným účelům, provozování ploch pro výstavy a realizaci výstavních expozic ke vzdělávacím a výchovným účelům, překladatelské a redakční služby.

(730) **Lorman Jiří**, Hřebenová 189, Praha 6, 16500, CZ

(210) **O-496212**

(220) 22.06.2012

(320) 22.06.2012

(511) 16, 21, 25

(540)



(510) (16) papírové zboží, výrobky z papíru, spadající do této třídy (kalendáře, tiskoviny, fotografie, plakáty, pohlednice); (21) výrobky z porcelánu, keramiky, skla, spadající do této třídy, hrníčky, sklenice, talíře; (25) oděvy, obuv, kloboučnické zboží, trička, mikiny.

(590) Barevná

(730) **Rimarčík Martin**, Zárubova 493/24, Praha 4, 14300, CZ

(210) **O-496213**

(220) 22.06.2012

(320) 22.06.2012

(511) 16, 21, 25

(540)



(510) (16) papírové zboží, výrobky z papíru, spadající do této třídy (kalendáře, tiskoviny, fotografie, plakáty, pohlednice); (21) výrobky z porcelánu, keramiky, skla, spadající do této třídy, hrníčky, sklenice, talíře; (25) oděvy, obuv, kloboučnické zboží, trička, mikiny.

(590) Barevná

(730) **Rimarčík Martin**, Zárubova 493/24, Praha 4, 14300, CZ

(210) **O-496214**

(220) 22.06.2012

(320) 22.06.2012

(511) 16, 21, 25

(540)



(510) (16) papírové zboží, výrobky z papíru, spadající do této třídy (kalendáře, tiskoviny, fotografie, plakáty, pohlednice); (21) výrobky z porcelánu, keramiky, skla, spadající do této třídy, hrníčky, sklenice, talíře; (25) oděvy, obuv, kloboučnické zboží, trička, mikiny.

(590) Barevná

(730) **Rimarčík Martin**, Zárubova 493/24, Praha 4, 14300, CZ

(210) **O-496317**

(220) 27.06.2012

(320) 27.06.2012

(511) 35, 38, 45

(540)



(510) (35) propagační činnost, reklama, pomoc při řízení obchodní činnosti, obchodní administrativa, kancelářské práce, inzertní činnost, reklamní a marketingové služby, zprostředkování v oblasti obchodu s propagačními materiály, služby týkající se propagační činnosti, reklamy a obchodní administrativy, marketing, obstaravatelská a zprostředkovatelská služba v rámci propagace, reklamy a kancelářských prací, zprostředkovatelská služba v rámci obchodní činnosti s výrobky ve tř. 1 - 34, účetnictví, zpracování počítačových dat a spravování databází, obchodní administrativa a kancelářské práce, aranžérství výkladů, průzkum trhu v souvislosti s uvedenými službami ve tř. 35 pro jiné firmy a zákazníky, rozesílání prospektů, tisk informačních tiskovin pro reklamní účely, účetní služby, poradenské komerční služby, inzertní činnost, poskytování pomoci při provozu obchodu, včetně zprostředkování obchodních a souvisejících obchodně personálních záležitostí, kontrola, vedení, vypracování statistických přehledů, poradenství v oblasti organizace a ekonomiky podnikání, poradenské služby při výběru zaměstnání, organizování výstav a veletrhů k reklamním a obchodním účelům, provádění aukcí a dražeb, pronájem kancelářských strojů a zařízení, distribuce zboží k reklamním účelům, vykonávání administrativních prací pomocí výpočetní techniky, zprostředkování nákupu a prodeje v oblasti výpočetní techniky (hardware i software), kopírování nebo rozmnožování dokumentů, dokladů, příprava a vyhotovení daňových přiznání, pronájem reklamních ploch, půjčování fotokopírovacích strojů, revize účtů (audit), zajištění reklamy za účelem prezentace podnikatelů v oblasti vnitrostátní a mezinárodní dopravy, přepravy, zásilatelství a skladištních zařízení, pronájem prodejních automatů; (38) spoje (komunikace), šíření elektronických informací, zpráv textových, zvukových a zvukově-obrazových elektronických sdělovacích prostředků prostřednictvím telekomunikační sítě nebo datové sítě nebo sítě výpočetní, informační, komunikační nebo elektronické techniky nebo satelitů nebo kabelu, zpráv textových, zvukových a zvukově-obrazových, zejména elektronických časopisů a publikací prostřednictvím počítačové sítě Internet a satelitů, výměna elektronických zpráv a informací, šíření audiovizuálních zpráv a informací, anket a soutěží, odborná informační a poradenská činnost v daných oborech této třídy, spoje (komunikace), telekomunikace, komunikace pomocí terminálů nebo počítačů, počítačový přenos pošty a obrazu, komunikace a transakce v síti, tisková agentura, dálkový přenos obrazu a video obrazu, provozování datové sítě, provozování veřejné mobilní radiotelefonní sítě, poradenství v oblasti telekomunikační techniky, zprostředkovatelská činnost v oblasti telekomunikací, výměna, získávání a šíření informací a zpráv prostřednictvím telekomunikační sítě nebo datové sítě nebo sítě výpočetní, informační, komunikační nebo elektronické techniky nebo satelitů nebo kabelu, šíření tiskovin a knih prostřednictvím počítačové, datové, elektronické, telekomunikační nebo informační sítě, informační a telekomunikační služby na internetu, uvedené v této třídě, včetně provozování elektronických nástěnek, diskusních skupin a fór a poskytování přístupu k on-line informačním službám a databázím, služby související se zapojením sociálních sítí pro komunikaci se státní správou, služby hlasové schránky, telekomunikační služby, včetně přímého propojení lokální zákaznické pevné sítě se sítí mobilních telefonů, teletext a služby s ním spojené, poskytování informací (informační kancelář), komunikace spočívající ve výměně, šíření, získávání a poskytování informací a zpráv prostřednictvím telekomunikačních sítí, provozování informačních a komunikačních sítí, provozování internetového vyhledávače, pronájem telekomunikačních zařízení a přístrojů včetně telefonů, služby zasílání zpráv, přenos dat a informací, služby přístupu a připojení k datovým a informačním sítím a internetu, poskytování nebo vyvolávání informací z počítačové databáze - v rámci této třídy, komunikační služby

prostřednictvím Internetu, vnějších sítí a vnitřních sítí a dalších elektronických prostředků, telekomunikační technologie (Voice over IP, bezdrátové technologie); (45) právní služby, bezpečnostní služby pro ochranu majetku a jednotlivců, osobní a sociální služby poskytované ostatními za účelem uspokojování potřeb jednotlivců, ochrana duševního vlastnictví, licence k průmyslovým právům, správa autorských práv, arbitrážní služby, právní pomoc při exekuci, ostraha objektů a osob, služby detektivní kanceláře, doprovod osob, služby osobních strážců, hašení požárů, hlídání noční služby, otevírání bezpečnostních zámků, monitorování bezpečnostních a poplašných zařízení, poradenství v oblasti bezpečnosti, pořádková služba, adopční agentury, manželské a předmanželské poradny, sestavování horoskopů, půjčovny oděvů včetně obleků a večerních šatů, doprovod, sestavování horoskopů, doprovod do společnosti, seznamovací služby, pátrání po nezvěstných osobách, osobní strážce, poradenství v oblasti bezpečnosti, pohřební služby, kremace, zpopelňování, zhotovování věnců, organizace náboženských setkání, osobní a společenské služby poskytované třetími osobami k uspokojení potřeb jednotlivců.

(590) Barevná

(730) **WoZoW s.r.o.**, Lyčkovo náměstí 508/7, Praha 8 - Karlín, 18600, CZ

(740) DANĚK & PARTNERS Advokátní a patentová kancelář, Ing. Dr. Vilém Daněk, Vinohradská 45, Praha 2, 12000

(210) **O-496328**

(220) 27.06.2012

(320) 27.06.2012

(511) 32

(540)



(510) (32) minerální vody, šumivé nápoje a jiné nealkoholické nápoje, šťávy ovocné, sirupy a jiné přípravy k zhotovování nápojů.

(730) **BOHEMIA APPLE, družstvo**, Tucharaz 42, Český Brod, 28201, CZ

(210) **O-496386**

(220) 29.06.2012

(320) 29.06.2012

(511) 3, 5, 10, 21, 30, 32, 35, 41, 44

(540)



(510) (3) výrobky kosmetické a voňavkářské, bylinné kosmetické přípravy, mýdla, včetně mýdel medicijních, parfumerie, vonné oleje, krémy, mléka, gely, emulze, vody a deodoranty pro osobní potřebu, toaletní přípravky, vlasové a ústní vody pro neléčebné účely, pasty, prášky a vodičky pro čištění a ošetřování zubů a dutiny ústní - vše pro neléčebné účely, šampóny tělové i vlasové, prostředky pro mytí a ošetřování rukou a vlasů, například kondicionéry, pomády, tužidla, spreje, laky, prostředky pro ošetřování pokožky, například krémy na a po opalování, masážní krémy a emulze, regenerační krémy a vody, zubní pasty a gely pro neléčebné účely, zubní bělicí gely, aroma do nápojů (éterický olej); (5) léčiva a lékárnické výrobky a přípravky, farmaceutické a parafarmaceutické přípravky humánní a veterinární, dietetické a potravinové doplňky v tuhém i tekutém stavu, například kapky, tablety, kapsle a tobolky pro posílení imunity organismu - vše pro léčebné účely, vitamínové přípravky, přírodní léčivé přípravky, například léčivé byliny a jejich výtažky, masti, krémy, gely a balzámy s léčivými a hojivými účinky, speciální sirupy a žvýkačky pro lékařské a

farmaceutické účely, kosmetické výrobky a přípravky, například oleje pro lékařské účely, přípravky pro ošetřování zubů a dutiny ústní pro léčebné účely, přípravky pro péči o dutinu ústní pro léčebné účely, brusné prostředky zubní, sirup pro lékařské nebo farmaceutické účely, vody termální; (10) aerosolové dávkovače pro lékařské účely, zařízení na fyzická cvičení pro lékařské účely, masážní rukavice z žíní; (21) nit' zubní, kartáčky zubní; (30) čaje včetně ledového a přípravky na výrobu čaje, glukóza pro výživu, med, nápoje čokoládové, kávové a kakaové a přípravky na jejich výrobu, obilné vločky a jiné obilné výrobky určené k lidské výživě, potravinové doplňky pro neléčebné účely, potraviny s výjimkou esencí a éterických olejů, propolis a včelí kašička pro lidskou spotřebu, sirup melasový, sladový výtažek jako potravina, šorbet (zmrzlinový nápoj), žvýkací guma - vše v rámci třídy; (32) prášky, pastilky a tablety na výrobu šumivých nápojů, sirup na výrobu nápojů, sladové nápoje, syrovátkové nápoje, šťávy ovocné a zeleninové, vody (nápoje); (35) administrativní zpracování objednávek, obchodní vedení umělecké agentury, dodavatelské služby pro třetí osoby, marketingové studie, obchodní management a podnikové poradenství včetně průzkumů, obchodní a podnikatelské informace a jejich poskytování, posuzování efektivnosti provozu a racionalizace práce, prezentace výrobků v komunikačních médiích, pronájem reklamní doby v komunikačních médiích, pronájem reklamních materiálů a ploch, předvádění zboží, reklamní činnost a propagace a činnost reklamní agentury, šíření reklamy v masově komunikačních médiích, sekretářské služby, styky s veřejností (public relations), vydávání reklamních nebo náborových nebo propagačních nebo inzertních textů; (41) agentury umělecké, elektronické publikování (DTP), filmová tvorba a filmové projekce, informace o možnostech rozptýlení a zábavy, informace o výchově a vzdělávání, organizování a vedení kolokvií nebo konferencí nebo kongresů nebo seminářů nebo symposií, korespondenční kurzy, pořádání soutěží krásy, poskytování on-line elektronických publikací, provozování sportovních zařízení, pronájem sportovních zařízení kromě dopravních prostředků, pořádání a řízení školení a vyučování, tělesná výchova, organizování a plánování večírků a zábavních programů a zábavních akcí, výcvik instruktážní a výchovný, organizování kulturních nebo vzdělávacích výstav; (44) aromaterapeutické služby, farmaceutické poradenství, lázeňské služby, salóny krásy.

(590) Barevná

(730) **Green Diamond Medical s.r.o.**, Stýblova 253/13, Praha 11, 14900, CZ

(740) Patentový zástupce, Mgr. Michal Černý, Ph.D., Husovo náměstí 2238/31, Prostějov, 79601

(210) **O-496437**

(220) 02.07.2012

(320) 02.07.2012

(511) 9, 16, 35, 38, 41, 42, 43

(540)



(510) (9) elektronické sítě, multimediální informační katalogy, elektronické časopisy, elektronická periodika a knihy v elektronické podobě, data na magnetických a optických nosičích, počítačový software; (16) tiskoviny všeho druhu periodické i neperiodické, včetně propagačních materiálů, tiskopisů, propagačních tiskovin, plakáty, katalogy, manuály, příručky, fotografie, periodický i neperiodický tisk, programy, bulletin, drobné propagační předměty, například tužky, zápisníky; (35) reklamní, inzertní, propagační a marketingová činnost, on-line inzertní činnost, zprostředkování interaktivního obchodu pomocí globálních komunikačních sítí (Internet) s výrobky uvedenými ve tř. 9, 16, 25, 28, vydávání a rozšiřování reklamních materiálů a textů na všech dostupných nosičích, vydávání reklamních brožur a katalogů, umístění reklamních nálepek na zboží, venkovní reklama na billboardech, reklamní inzerce v tisku, v rozhlasových a televizních spotech, v síti Internet, aktualizování reklamních materiálů, vše vztahující se k reklamě v oblasti

školství, zprostředkování obchodu s výrobky uvedenými ve tř. 9, 16, 25, 28, inzerce, plakátování, rozmnožování propagačního materiálu, vyhledávání obchodních informací, obchodní poradenské a konzultační služby, poskytování informací a informačních produktů reklamního charakteru, vedení databází a jiných záznamů o obchodních kontaktech, konzultace v oblasti obchodu, ekonomiky, organizační zajištění a pořádání výstav a prezentací pro komerční účely, poskytování pomoci při řízení obchodní činnosti a obchodní administrativy s tím spojená, zvláště podnikové poradenství a obchodní management včetně marketingových studií, průzkumu trhu, organizování a účast na komerčních výstavách a předvádění zboží, shromažďování obchodních a statistických informací pro obchodní účely, vše vztahující se k obchodní a reklamní činnosti, organizace spotřebitelských soutěží, spotřebitelská anketa, služby v oblasti grafické úpravy k reklamním účelům; (38) služby v oblasti komunikace, zprostředkování komunikace ústní a/nebo vizuální, poskytování uživatelského přístupu ke globální počítačové síti, pronájem zařízení pro přenos informací, přenos zpráv a informací pomocí počítačů, provoz webového portálu, půjčování a pronájem telekomunikačních zařízení, záznamové techniky a techniky pro živé přenosy a zprostředkování této činnosti; (41) kulturní, sportovní, školicí a vzdělávací činnost, zejména pořádání párty, koncertů, plesů, soutěží, promítání filmů, semináře, školení, konference, jazykové kurzy, nakladatelská a vydavatelská činnost, vydávání elektronických knih a časopisů on-line, elektronické publikování (DTP), výchovná a zábavní činnost - pořádání anket mezi laickou a odbornou veřejností, služby spojené s pořádáním zábavy, jako je pořádání oslav, provozování programu při udílení cen a obdobných událostí, organizování, inscenování a poskytování příležitosti k soutěžím, vyhlašování soutěží a vyhlašování jejich výsledků, čtenářská anketa, organizování a vedení konferencí, symposií a kongresů, fotografování, organizace a pořádání koncertů, organizování kulturních nebo vzdělávacích výstav, organizování plesů, organizování představení (manažerské služby), organizování soutěží (vzdělávacích nebo zábavních), organizování sportovních soutěží, plánování a organizování večírků, pořádání soutěží krásy, reportérské služby, služby v oblasti grafické úpravy nikoli k reklamním účelům, konzultace v oblasti školství; (42) technologické služby, navrhování a vývoj počítačového softwaru, tvorba a správa webového portálu, pronájem webových serverů, grafický design, poradenské a konzultační služby vztahující se k těmto činnostem; (43) služby spojené s ubytováním a stravováním, zásobování, catering, bary, bufety, kavárny, čajovny, restaurační, hostinská činnost, ubytovací služby, poradenské a konzultační služby vztahující se k těmto činnostem, hostely, hotely, penziony.

(730) **ASA (Asociace studentů a absolventů), o.s.**, Kamýčká 1067, Praha 6 - Suchbát, 16521, CZ

(210) **O-496438**

(220) 02.07.2012

(320) 02.07.2012

(511) 9, 16, 35, 38, 41, 42, 43

(540)



(510) (9) elektronické sítě, multimediální informační katalogy, elektronické časopisy, elektronická periodika a knihy v elektronické podobě, data na magnetických a optických nosičích, počítačový software; (16) tiskoviny všeho druhu periodické i neperiodické, včetně propagačních materiálů, tiskopisů, propagačních tiskovin, plakáty, katalogy, manuály, příručky, fotografie, periodický i neperiodický tisk, programy, bulletin, drobné propagační předměty, například tužky, zápisníky; (35) reklamní, inzertní, propagační a marketingová činnost, on-line inzertní činnost, zprostředkování interaktivního obchodu pomocí globálních komunikačních sítí (Internet) s výrobky uvedenými ve tř. 9, 16, 25, 28, vydávání a rozšiřování reklamních materiálů a textů na všech dostupných nosičích, vydávání reklamních brožur a katalogů, umístění reklamních nálepek na zboží, venkovní

reklama na billboardech, reklamní inzerce v tisku, v rozhlasových a televizních spotech, v síti Internet, aktualizování reklamních materiálů, vše vztahující se k reklamě v oblasti školství, zprostředkování obchodu s výrobky uvedenými ve tř. 9, 16, 25, 28, inzerce, plakátování, rozmnožování propagačního materiálu, vyhledávání obchodních informací, obchodní poradenské a konzultační služby, poskytování informací a informačních produktů reklamního charakteru, vedení databází a jiných záznamů o obchodních kontaktech, konzultace v oblasti obchodu, ekonomiky, organizační zajištění a pořádání výstav a prezentací pro komerční účely, poskytování pomoci při řízení obchodní činnosti a obchodní administrativa s tím spojená, zvláště podnikové poradenství a obchodní management včetně marketingových studií, průzkumu trhu, organizování a účast na komerčních výstavách a předvádění zboží, shromažďování obchodních a statistických informací pro obchodní účely, vše vztahující se k obchodní a reklamní činnosti, organizace spotřebitelských soutěží, spotřebitelská anketa, služby v oblasti grafické úpravy k reklamním účelům; (38) služby v oblasti komunikace, zprostředkování komunikace ústní a/nebo vizuální, poskytování uživatelského přístupu ke globální počítačové síti, pronájem zařízení pro přenos informací, přenos zpráv a informací pomocí počítačů, provoz webového portálu, půjčování a pronájem telekomunikačních zařízení, záznamové techniky a techniky pro živé přenosy a zprostředkování této činnosti; (41) kulturní, sportovní, školicí a vzdělávací činnost, zejména pořádání párty, koncertů, plesů, soutěží, promítání filmů, semináře, školení, konference, jazykové kurzy, nakladatelská a vydavatelská činnost, vydávání elektronických knih a časopisů on-line, elektronické publikování (DTP), výchovná a zábavní činnost - pořádání anket mezi laickou a odbornou veřejností, služby spojené s pořádáním zábavy, jako je pořádání oslav, provozování programu při udílení cen a obdobných událostí, organizování, inscenování a poskytování příležitosti k soutěžím, vyhlašování soutěží a vyhlašování jejich výsledků, čtenářská anketa, organizování a vedení konferencí, sympozií a kongresů, fotografování, organizace a pořádání koncertů, organizování kulturních nebo vzdělávacích výstav, organizování plesů, organizování představení (manažerské služby), organizování soutěží (vzdělávacích nebo zábavných), organizování sportovních soutěží, plánování a organizování večírků, pořádání soutěží krásy, reportérské služby, služby v oblasti grafické úpravy nikoli k reklamním účelům; (42) technologické služby, navrhování a vývoj počítačového softwaru, tvorba a správa webového portálu, pronájem webových serverů, grafický design, poradenské a konzultační služby vztahující se k těmto činnostem; (43) služby spojené s ubytováním a stravováním, zásobování, catering, bary, bufety, kavárny, čajovny, restaurační, hostinská činnost, ubytovací služby, poradenské a konzultační služby vztahující se k těmto činnostem, hostely, hotely, penziony.

(730) **ASA (Associace studentů a absolventů), o.s.**, Kamýcká 1067, Praha 6 - Suchbát, 16521, CZ

(210) **O-496444**  
(220) 02.07.2012  
(320) 02.07.2012  
(511) 3, 24  
(540)

**LOTUS VALLEY**

(510) (3) parfémy, kosmetické přípravky, vonné tyčinky; (24) prostěradla, povlečení, ložní prádlo.  
(730) **STAR IMPEX, spol. s r.o.**, Do Čertous 2717/5, Praha 9, 19800, CZ

(210) **O-496446**  
(220) 02.07.2012  
(320) 02.07.2012  
(511) 8

(540)

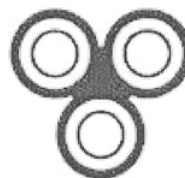

(510) (8) nářadí a nástroje s ručním pohonem, nožičské zboží, holicí strojky, elektrické holicí strojky, holicí soupravy, elektrické strojky na stříhání vlasů pro osobní užití.  
(730) **Izumi Products Company**, 3039 Ooaza-Sasaga, Matsumoto, Nagano, JP  
(740) Čermák a spol., JUDr. Karel Čermák jr., Ph.D., LL.M., advokát, Elišky Peškové 15/735, Praha 5, 15000

(210) **O-496450**  
(220) 02.07.2012  
(320) 02.07.2012  
(511) 8, 9, 12, 25, 37, 41  
(540)

**SKYHOOK**

(510) (8) nářadí a nástroje s ručním pohonem; (9) ochranné a bezpečnostní helmy, helmy pro sportovní účely; (12) dopravní prostředky pozemní, vzdušné nebo vodní, přívěsné vozíky za vozidla, tahače; (25) oděvy, obuv, čepice, rukavice, trika, bundy, kombinézy; (37) opravy, údržba a servis dopravních prostředků; (41) instruktážní výcvik, výuková a školicí činnost, tvorba instruktážních filmů, sportovní a kulturní aktivity, výchovně-zábavné klubové služby.  
(730) **R spol. s r.o.**, Na Třebešíně 3158/11, Praha 3 - Strašnice, 13000, CZ  
(740) Rott, Růžička & Guttmann Patentové, známkové a advokátní kanceláře, JUDr. Michal Růžička, CSc., Vinohradská 37, Praha 2, 12000

(210) **O-496536**  
(220) 04.07.2012  
(320) 04.07.2012  
(511) 35, 36  
(540)

**CONTIN** LIKVIDACE ŠKOD  
RISK MANAGEMENT  
PORADENSTVÍ

(510) (35) pomoc při řízení obchodní činnosti, obchodní administrativa, kancelářské práce, zprostředkování v obchodních vztazích, služby zahrnující záznam, přenos, přepis, převod, vypracování, kompilaci, přenášení nebo systematickosti písemných sdělení a/nebo záznamů, využívání nebo kompilaci matematických a statistických údajů, činnost ekonomických a/nebo organizačních poradců, pomoc při využívání a řízení obchodního podniku, automatizované zpracování dat, pomoc při provozování obchodů a obchodních činností průmyslového nebo obchodního podniku, risk management, služby poradenské a konzultační a informační s cílem snížení rizik v oblasti obchodních projektů; (36) pojištění, služby finanční, služby peněžní, pojišťovnictví, zajišťovací činnost, činnosti související s pojišťovací a zajišťovací činností, zábranná činnost (činnosti pojišťoven spojené se zábrannou vzniku či růstu škody, tj. prevence škodních událostí, zamezování řetězení či kumulace škodních událostí), likvidace pojistných událostí, likvidace škod, šetření škod, poradenství a konzultace a zprostředkování v oblasti pojišťovnictví a pojistných událostí a škod, poradenská a informační činnost a zprostředkování v oblasti financí a pojišťovnictví, pojišťovací a asistenční služby v pojišťovnictví, risk management, finanční a poradenské služby v oblasti risk managementu, risk management v pojišťovnictví, oceňování pojistných událostí, zaznamenávání pojistných událostí, oceňování finanční, finanční odhady a oceňování (pojišťovnictví, bankovníctví, nemovitosti).

(590) Barevná

(730) **CONTIN s.r.o.**, Rybná 682/14, Praha 1, 11005, CZ  
(740) Advokátní a patentová kancelář VYSKOČIL, KROŠLÁK a spol., Dana Lukajová, Voršilská 10/130, Praha 1, 11000

(210) **O-496580**  
(220) 10.07.2012  
(320) 10.07.2012  
(511) 5  
(540)

## MALIBU

(510) (5) přípravky pro hubení a potlačování škůdců, insekticidy, fungicidy, herbicidy, pesticidy.  
(730) **BASF Agro B.V., Arnhem (NL) Zweigniederlassung Wädenswil**, Moosacherstrasse 2, Au, CH  
(740) Společná advokátní kancelář Všečeka Zelený Švorčík Kalenský a partneři, JUDr. Otakar Švorčík, Hálkova 2, Praha 2, 12000

(210) **O-496581**  
(220) 10.07.2012  
(320) 10.07.2012  
(511) 33, 35, 41  
(540)

**Vinný butik**

(510) (33) alkoholické nápoje (s výjimkou pív); (35) propagační činnost, pomoc při řízení obchodní činnosti, marketingové studie, obchodní administrativní práce, rozšiřování propagačních publikací, obchodní informace, obchodní informace prostřednictvím Internetu, kompilace dat, analyzování a zpracování dat a informačních materiálů, vyhledávání dat v počítačových souborech pro třetí osoby, inzercie reklamní, vytváření informačních studií a zpracování informací, organizování komerčních a reklamních výstav, vše spadající do třídy 35; (41) nakladatelský servis, včetně elektronického, školení, organizování konferencí, kongresů, seminářů, včetně internetových, zábava, výchova a vzdělávání, korespondenční kurzy, sportovní a kulturní aktivity a informace o nich pomocí počítačových sítí, poskytování on-line elektronických publikací bez možnosti stažení, organizování kulturních výstav.

(730) **Zámecké vinařství Bzenec, s.r.o.**, Zámecká 1508, Bzenec, 69681, CZ  
(740) RETROPATENT s.r.o., Mgr. Kamil Kolátor, Dolní nám. 5/679, Jablonec nad Nisou, 46601

(210) **O-496583**  
(220) 10.07.2012  
(320) 10.07.2012  
(511) 3, 5  
(540)

## ELOBABY

(510) (3) přípravky pro péči o pleť bez léčebných účinků; (5) přípravky pro péči o pleť s léčebnými účinky.  
(730) **Merck Sharp & Dohme Corp.**, One Merck Drive, Whitehouse Station, New Jersey, NJ, US  
(740) KOREJZOVÁ & SPOL., v.o.s., JUDr. Petra Korejzová, Korunní 810/104 E, Praha 10, 10100

(210) **O-496584**  
(220) 10.07.2012  
(320) 10.07.2012  
(511) 3, 5  
(540)

## DIPROBABY

(510) (3) přípravky pro péči o pleť bez léčebných účinků; (5) přípravky pro péči o pleť s léčebnými účinky.  
(730) **Merck Sharp & Dohme Corp.**, One Merck Drive, Whitehouse Station, New Jersey, NJ, US  
(740) KOREJZOVÁ & SPOL., v.o.s., JUDr. Petra Korejzová, Korunní 810/104 E, Praha 10, 10100

(210) **O-496599**  
(220) 11.07.2012  
(320) 11.07.2012  
(511) 9, 35, 42  
(540)

## NETIO

(510) (9) software, hardware; (35) propagační a reklamní činnost, obchodní poradenství, zprostředkování obchodu se softwarem a výpočetní technikou, zprostředkování obchodních služeb; (42) vývoj softwaru a odborné poradenství, web hosting, projektová činnost.  
(730) **NETIO Solutions s.r.o.**, Přecechtělova 2238/1, Praha 5, 15500, CZ

(210) **O-496617**  
(220) 11.07.2012  
(320) 11.07.2012  
(511) 21, 37, 42  
(540)



*Minh Long I*  
SINCE 1970

(510) (21) porcelán všeho druhu, zejména do domácnosti, ozdobný a figurální, užitná keramika dekorativní a figurální, porcelánové a keramické polotovary pro další použití; (37) dekorace porcelánu; (42) design porcelánových a keramických dekorací, design obkladových materiálů z porcelánu a keramiky, vývoj technologií pro povrchovou úpravu porcelánových a keramických výrobků, průmyslový design, tvorba grafických návrhů, poradenství v oblasti výroby, dekorace a designu porcelánu a keramiky.

(590) Barevná  
(730) **CONG TY TNHH MINH LONG I**, 333, xa Hung Dinh, TX Thuan An, Tinh Binh Duong, VN  
(740) Zeiner & Zeiner v.o.s., Mgr. Karel Šindelka, Maiselova 15/38, Praha 1, 11000

(210) **O-496619**  
(220) 11.07.2012  
(320) 11.07.2012  
(511) 32  
(540)

## V12 Radler

(510) (32) nealkoholické energetické nápoje s obsahem sladu.  
(730) **McCarter a.s.**, Bajkalská 25, 82990 Bratislava, SK  
(740) Mgr. Roman Fojtášek, advokát, Vinohradská 6, Praha 2, 12000

(210) **O-496620**  
(220) 11.07.2012  
(320) 11.07.2012  
(511) 41  
(540)

## URBAN ENTERTAINMENT

(510) (41) kulturní akce a zábavní činnost.  
(730) **Onwutalobi Okwuchukwu**, Vlkova 8, Praha 3, 13000, CZ

(210) **O-496621**  
(220) 11.07.2012  
(320) 11.07.2012  
(511) 9, 35, 41  
(540)

## PELLANT COLLEGIUM

(510) (9) hudební nahrávky na nosičích všeho druhu; (35) propagační a reklamní činnost; (41) koncertní, kulturní a vydavatelská činnost.  
(730) **Pellant Jan Mga.**, Podolská 86, Praha 4, 14000, CZ

(210) **O-496627**  
(220) 12.07.2012  
(320) 12.07.2012  
(511) 1, 39, 44

(540)

## **synprogen**

(510) (1) chemické výrobky určené pro průmysl, vědy a fotografii, jakož i pro zemědělství, zahradnictví a lesnictví, umělé pryskyřice v surovém stavu, plastické hmoty v surovém stavu, hnojiva pro půdu, hasicí přístroje (složení), prostředky pro kalení a letování kovů, chemické výrobky určené ke konzervování potravin, tříslicí materiály, lepidla pro průmysl; (39) doprava, balení a skladování zboží, organizování cest; (44) lékařské služby, veterinární služby, péče o hygienu a krásu osob a zvířat, zemědělské, zahradnické a lesnické služby.

(730) **synprogen s.r.o.**, Jankovcova 1518/2, Praha 7, 17000, CZ

(740) Režníček & Co s.r.o., advokátní kancelář, Mgr. David Režníček, LL.M., U Černé věže 66/3, České Budějovice, 37001

(210) **O-496628**

(220) 12.07.2012

(320) 12.07.2012

(511) 16, 35, 41

(540)

## **INTERQUALITY**

(510) (16) učební a vyučovací pomůcky s výjimkou přístrojů; (35) propagační činnost, reklama, pomoc při řízení obchodní činnosti; (41) výchova, vzdělávání.

(730) **INTERQUALITY, spol. s r.o.**, Počernická 272/96, Praha 10, 10800, CZ

(740) Mgr. Pavel Marek, advokát, Na Poříčí 19, Praha 1, 11000

(210) **O-496706**

(220) 16.07.2012

(320) 16.07.2012

(511) 9, 35, 37, 41, 42

(540)

## **DESA**

(510) (9) počítačové programy, elektronické databáze, databázové produkty v elektronické podobě, systémy informačních technologií, zařazené ve třídě 9, systémy výpočetní, komunikační a informační techniky, zařazené ve třídě 9, nosiče záznamů nahrané i nenahrané, informační systémy v elektronické podobě, informace a záznamy v elektronické podobě, software, data, databáze, informační produkty na nosičích i v elektronických, datových, informačních a komunikačních sítích, elektronické sítě, datové sítě, multimediální aplikace, programové vybavení pro informační technologie a pro komunikaci, programové vybavení umožňující elektronické obchodování, programové vybavení umožňující obchodní styk prostřednictvím počítačů, aplikační software, záznamy s dokumentací a uživatelskými příručkami, týkající se počítačů nebo programového vybavení, hardware a software výpočetní techniky, komunikační techniky a informačních technologií; (35) automatizované zpracování dat, kancelářské a administrativní služby, profesionální obchodní nebo podnikatelské poradenství, podnikové poradenství a obchodní management, poskytování obchodních nebo podnikatelských informací, marketing, vedení kartoték v počítači (řízení souboru), plánování obchodních a propagačních akcí, poskytování informací komerčního charakteru, poskytování informací a jiných informačních produktů obchodního a reklamního charakteru, multimediálních informací komerčního charakteru, inzerce a marketing, komerční využití Internetu v oblastech komerčních internetových médií a vyhledávacích služeb, zprostředkování v obchodních vztazích, zprostředkovatelská činnost v oblasti obchodu s výrobky uvedenými ve tř. 9, merchandising, pronájem reklamní doby v komunikačních médiích; (37) servisní, údržbářské a instalační služby v oblasti výpočetní techniky - hardware; (41) vzdělávání, výchova, školení, semináře a kurzy v oblasti informačních technologií a výpočetní a komunikační techniky; (42) služby v oblasti informačních technologií a výpočetní techniky, návrhy, strukturování a programování či jiné vytváření a instalace a údržba počítačových programů a počítačových systémů a databází a databázových systémů, aktualizace programového vybavení, údržba programového vybavení, servisní, údržbářské a instalační služby v oblasti výpočetní techniky - počítačového softwaru a informačních databází, programování počítačů, technické studie a výzkum a konzultace a poradenství v oblasti informačních technologií, počítačů, programového vybavení i hardware výpočetní techniky, pronájem programového vybavení a počítačů, základní a aplikovaný výzkum, podpora rozvoje

komerčního využití Internetu a jiných počítačových, datových a komunikačních sítí, výzkum a vývoj a tvorba systémů pro elektronické obchodování včetně příslušného software a hardware, tvorba software, programování internetových databázových systémů a internetových aplikací, programování multimediálních aplikací, vytváření a modelování 3D animací, tvorba interaktivních a grafických programů, tvorba multimediálních dokumentů, prezentací, aplikací, katalogů, konstrukce www prezentací, řešení www serverů, návrh a provozování www stránek, tvorba počítačové animace a vizualizace, webhosting, programové projekty, tvorba informačních databází, pronájem doby přístupu k databázi, počítačové vyhledávací služby, provoz internetového portálu, zprostředkovatelská a poradenská činnost v oblasti software a datových komunikací.

(730) **ICZ a.s.**, Na Hřebenech II 1718/10, Praha 4 - Nusle, 14700, CZ

(740) Advokátní a patentová kancelář VYSKOČIL, KROŠLÁK a spol., Dana Lukajová, Voršílská 10/130, Praha 1, 11000

(210) **O-496708**

(220) 16.07.2012

(320) 16.07.2012

(511) 1, 19, 37, 42, 44

(540)

## **DITON PRECIS**

(510) (1) pojiva do betonu, konzervační přípravky na beton, s výjimkou barev a olejů, chemické látky na provzdušnění betonu; (19) stavební materiály a hmoty, zejména beton a výrobky z betonu, stavební prvky z nekovových materiálů, zejména prvky pro zámkové dlažby, chodníkové a obkladové dlaždice a desky, prvky parkové a zahradní architektury z betonu a jiných nekovových stavebních materiálů, kámen stavební, umělý kámen, materiály na umělé kameny, materiály pro dlažbu ulic, materiály pro stavbu cest, mozaiky pro stavby; (37) stavebnictví, zejména práce zemní, betonářské, zednické, dlaždičské, montážní, obkladačské a jiné stavební, provádění terénních úprav, stavební informace; (42) architektonické návrhářství, poradenství v oboru výzkumu a vývoje stavebních hmot a stavebních materiálů, urbanistické studie, projekční činnost, technologická činnost v oboru stavebních hmot a stavebních materiálů; (44) služby v oblasti zahradní architektury.

(730) **DITON s.r.o.**, Střítež 100, 58811, CZ

(740) A. Holas & partner Patentová a známková kancelář, Ing. Mgr. Hana Holasová, Křížová 4/105, Brno, 60300

(210) **O-496709**

(220) 16.07.2012

(320) 16.07.2012

(511) 1, 9, 35, 36, 37, 39, 40, 41, 42, 45

(540)



(510) (1) chemické prvky a chemické materiály, štěpné materiály (radioaktivní látky); (9) ochranné prostředky a pomůcky, přístroje pro měření a regulaci, vážení, kontrolu a signalizaci, přístroje zabezpečovací, alarmy spadající do tř. 9, přístroje pro zpracování informací, počítače, software, elektronické počítačové informační a řídicí systémy, příslušenství k výpočetní technice spadající do této třídy, elektronická paměťová média - nosiče dat, telekomunikační technika, přístroje pro záznam, převod a reprodukci zvuku (obrazu), přístroje optické, vědecké aparáty a přístroje, přístroje pro vedení, výrobu, přepínání, přeměnu, akumulaci, regulaci nebo řízení elektrického proudu; (35) administrativní a kancelářské činnosti, automatizované i ruční zpracování dat, správa obchodních dat, kopírování dokumentů, reklamní a marketingová činnost, obchodní průzkumy a analýzy, služby public relations, činnosti organizačních, ekonomických a podnikatelských poradců, obchodní konzultace, manažerské činnosti - služby vedení (řízení) firmy a podnikání, personální služby, poskytování obchodních informací; (36) realitní činnosti - správa nemovitostí



a pozemků; (37) stavební činnost - provádění staveb, včetně jejich změn, udržovacích prací na nich a jejich odstraňování, důlní a těžební činnosti, výstavba hlubinných úložišť radioaktivních odpadů a vyhořelého jaderného paliva, stavebně - montážní služby, servisně-opravárenské činnosti, instalační služby v oblasti elektro, voda a plyn, servis a oprava stavebních strojů a důlních mechanismů, servis a oprava dopravních prostředků, servis a oprava elektrických a elektronických přístrojů a zařízení, poradenské činnosti a poskytování informací v oblasti výstavby, důlní činnosti a v servisních službách; (39) dopravní činnosti, doprava (přeprava) osob, zboží nebo materiálů různého charakteru, speciální doprava - přeprava těžkých, objemných nebo nebezpečných materiálů, skladovací činnosti, provoz skladů, provoz skladů nebezpečných látek, hlubinné ukládání radioaktivních odpadů a vyhořelého jaderného paliva, vč. skladování radioaktivních odpadů a vyhořelého jaderného paliva, provoz logistického centra (v rámci této třídy), poradenské činnosti a poskytování informací v oblasti dopravy a skladování radioaktivních odpadů a vyhořelého jaderného paliva; (40) zpracování a úprava materiálů, zpracování odpadů a nebezpečných látek, zpracování radioaktivních látek a radioaktivních odpadů, recyklace materiálů, polygrafické činnosti - tisk, poradenské činnosti a poskytování informací v oblasti zpracování materiálů, zejména nebezpečných a radioaktivních látek; (41) vzdělávací, školicí a výchovné činnosti, vydavatelské a nakladatelské činnosti, elektronické publikování, služby audio - vizuální produkce, společenské, kulturní, zábavní nebo sportovní činnosti; (42) měřicí činnosti spadající do této třídy, zkoušky a testování materiálů, laboratorní činnosti, služby spojené s ochranou životního prostředí spadající do této třídy, inženýrské a projektové činnosti, činnosti architektů, geodetické činnosti, geologický průzkum; (45) bezpečnostní služby, ochrana osob a majetku, ostražba objektů a pozemků, poradenské činnosti a poskytování informací v oblasti bezpečnosti.

(590) Barevná

(730) **Správa úložišť radioaktivních odpadů**, Dlážděná 1004/6, Praha 1, 11000, CZ

(740) Ing. Jiří Střelák, Šumberova 42, Praha 6, 16200

(210) **O-496717**

(220) 17.07.2012

(320) 17.07.2012

(511) 16

(540)

## AGROTEN

(510) (16) plastické obaly (nezařazené do jiných tříd).

(730) **GRANITOL akciová společnost**, Partyzánská 464, Moravský Beroun, 79305, CZ

(210) **O-496718**

(220) 17.07.2012

(320) 17.07.2012

(511) 16, 35

(540)

PORKOVÁK



(510) (16) časopisy (periodika), periodika, tiskoviny; (35) reklama (propagace).

(730) **Sobolová Alena**, Horymírova 2973/10, Ostrava - Zábřeh, 70030, CZ

(210) **O-496728**

(220) 17.07.2012

(320) 17.07.2012

(511) 29, 30, 32

(540)

## We love the brands

(510) (29) maso, ryby, masové výtažky, ovoce a zelenina konzervované, želé, džemy, kompoty, oleje, mléčné výrobky a

mléko, vejce, oleje a tuky jedlé; (30) obilniny připravené pro osobní konzumaci, např. obilniny k snídani a ochucené obilniny, připravené z pšenice, žita, ječmene, ovsa, kukuřice a rýže a ochucené medem, kakaem, oříšky, cukrem, ovocem, čokoládovou, káva, čaj, kakao, kávové náhražky, med, cukr, sirup melasový, droždí pro kynutí, pečivo, cukrovinky, kaše ovesná, kukuřičné a obilné vločky, lupínky, müsli, oplatky, sušenky, čokoládové výrobky, sója, sůl, hořčice, ocet, omáčky (k ochucení), koření, led pro osvěžení; (32) minerální vody, šumivé nápoje a jiné nápoje nealkoholické, nápoje a šťávy ovocné, sirupy a jiné přípravky ke zhotovování nápojů, instantní nápoje.

(730) **Emco spol. s r.o.**, Turkova 2319/5b, Praha 4, 14900, CZ

(740) **HALAXOVÁ & HALAXOVÁ TETRAPAT**, RNDr. Zdeňka Halaxová, Ostrovského 911/30, Praha 5, 15000

(210) **O-496729**

(220) 17.07.2012

(320) 17.07.2012

(511) 4, 11, 35, 37, 39, 40

(540)



(510) (4) tuhá paliva na bázi dřeva, biomasy, dendromasy a uhlí, zejména dřevěné pelety a brikety, agropelety, ekobrikety, štěpky, palivové štípané dřevo, podpalovací dřevěné třísky, dřevěné grilovací uhlí, tuhé podpalovače, uhelné brikety a koks; (11) kotle na pevná paliva, regulační a bezpečnostní příslušenství ke kotlům, náhradní díly ke kotlům spadající do této třídy; (35) zprostředkovatelská činnost v oblasti obchodu, internetový obchod, export a import, pro oblast výrobků uvedených ve třídách 4 a 11; (37) kontrola, servis, opravy, údržba, montáž a instalace kotlů na tuhá paliva; (39) doprava a přeprava, balení a skladování zboží uvedeného ve třídách 4 a 11; (40) výroba pevných biopaliv různých tvarů a použití, zpracování dřevěné hmoty, biomasy a dendromasy na paliva.

(730) **InFuel s.r.o.**, Wolkerova 39/25, Olomouc, 77900, CZ

(740) Ing. Petr Soukup, Vídeňská 8, Olomouc, 77200

(210) **O-496732**

(220) 17.07.2012

(320) 17.07.2012

(511) 16, 21, 32

(540)



PIVOVAR  
**KRYSTAL**

(510) (16) papírové tácky, kelímky, pasparty, plakáty, plakáty velké plošné, rozetky, účtenky, papírové tabule, papírové láhve, papírové visačky, novoroční přání, letáky, jídelní lístky, papírové ubrousky, tužky; (21) poháry skleněné, sklenice, popelníky skleněné, poháry keramické, džbány keramické, holby keramické, stojany na jídelní lístky keramické, porcelánové tácky, porcelánové džbány, porcelánové popelníky, keramické popelníky; (32) piva.

(730) **ESAPADILLA s.r.o.**, Jungmannova 738/18, Praha 1, 11000, CZ

(210) **O-496734**

(220) 17.07.2012

(320) 17.07.2012

(511) 35, 37, 39

(540)



(510) (35) zprostředkovatelské služby v oblasti obchodu a služeb s chemickými a toaletními výrobky, úklidovým nářadím a úklidovou technikou, sanitární technikou a potřebami, autokosmetikou, ochrannými pracovními pomůckami, reklamní a propagační činnost, pomoc při řízení obchodní činnosti a zprostředkování obchodních kontaktů, poskytování obchodních informací, například multimediálních informací pro reklamní a obchodní účely včetně jejich vyhledávání, systemizace informací do počítačových databází včetně on-line inzercie a prezentace v počítačové síti Internet, obchodní využití sítě Internet v oblasti e-businessu, zajišťování reklamních a/nebo propagačních a inzertních tiskovin včetně jejich rozšiřování, obchodní průzkum a analýza trhu, marketing, organizace reklamních a obchodních předváděcích akcí a přehlídek výrobků a služeb, obchodní zastoupení tuzemských a zahraničních firem, obchodní servis, obchodní poradenská a konzultační činnost ve službách zahrnutých ve třídě 35; (37) pronájem čistících strojů, čištění, zejména čištění interiérů budov, čištění nebo broušení pemzou, čištění oken, čištění koberců, tapetování, úklid interiérů budov, úklidové služby pro byty a kanceláře, ochranná dezinfekce, dezinfekce a deratizace chemickými látkami (toxickými) s výjimkou rostlinolékařské péče, speciální ochranná dezinfekce, dezinfekce a deratizace v potravinářských nebo zemědělských provozech s výjimkou na úseku rostlinolékařské péče; (39) skladování, balení, doprava, rozvoz a doručování zboží, zajišťování a zprostředkování dopravy a přepravy, nákladní doprava, služby řidičů, doručovací služby včetně expres doručování, uskladňování zboží, pronájem skladovacích kontejnerů a skladišť, pronájem garáží a parkovacích ploch, pronájem vozidel a kamiónů, odborná informační a konzultační činnost v rozsahu služeb zahrnutých ve třídě 39.

(590) Barevná

(730) **HYGOTREND, s.r.o.**, Průmyslová 830, Kosmonosy, 29306, CZ

(740) **BOHEMIA PATENT, Ing. Jana Vandělková, Vodičkova 791/41, Praha 1 - Nové Město, 11000**

(210) **O-496736**

(220) 17.07.2012

(320) 17.07.2012

(511) 7

(540)

**TJK**

(510) (7) pájecí zařízení využívající plyn, pájecí profukovací trubky využívající plyn, válcovací stolice, frézy (stroje), stroje pro železniční stavby, slévárenské stroje, obráběcí stroje, ohýbačky.

(730) **TJK MACHINERY (TIANJIN) Co., LTD.**, South Side of Huashi Rd. Beichen Dist., TIANJIN 300409, CN

(740) Společná advokátní kancelář Všetečka Zelený Švorčík Kalenský a partneři, JUDr. Pavel Zelený, Hálkova 2, Praha 2, 12000

(210) **O-496741**

(220) 17.07.2012

(320) 17.07.2012

(511) 16, 20, 21, 29, 30, 31, 32, 33, 39, 40, 42, 43

(540)

**DOBŘE RÁNO Z DELIMAXU**

(510) (16) papír a výrobky z papíru všeho druhu, jako jsou krabice a krabičky z papíru, papírová prostrání, papírové ubrousky, papírové ubrusy, papírové archy, dárkový papír, papírové komouty, papírové sáčky, pytlíky a tašky, papírové mašle, papírové kelímky a papírové nádoby na jedno použití, obaly a obalové materiály, zejména pro potravinářské výrobky, fólie hliníkové na balení potravin, fólie viskózní na balení, kartonážní výrobky, samolepky, nálepky pro kancelářské použití nebo pro domácnost; (20) obaly (krabice) z umělých hmot a nádoby z umělých hmot jako obaly, zejména pro potravinové výrobky, brčka na pití, palety přepravní nekovové, servirovací

stolky, dekorační předměty (přenosné), díla umělecká ze dřeva, vosku, sádry nebo umělých hmot, obrazové rámy, nábytkové konstrukce, rámečky na obrazy z papíru, figurky z kosti, slonoviny, sádry, umělých hmot, vosku nebo dřeva, sochy a sošky ze dřeva, korku, rákosu, třtiny, proutí, rohoviny, kosti, slonoviny, velrybích kostic, lastur, jantaru, perleti, mořské pěny a náhražek všech těchto materiálů, plasty spadající do této třídy, dekorativní koráلكové závěsy, dekorativní nástěnné plakety, nikoliv z textilu nebo kovu; (21) mísy a misky s výjimkou mís z drahých kovů, mísy salátové, hluboké misky, misky na ovoce, skleněné mísy, servirovací misky, zapékací misky, misky na maslo, vázy s výjimkou váz z drahých kovů, skleněné džbánky, džbány, držáky na nože, podložky na krájení, stojany na nože, tácky papírové, pohárky z papíru nebo umělých hmot, porcelán, sklenice na pití, předměty umělecké z porcelánu, terakoty nebo skla; (29) ančovičky, garnáty (neživí), humři (neživí), kaviár, rybí konzervy, koryši (s výjimkou živých), lanýže (konzervované), krevety (neživé), langusty (neživé), lososi, měkkýši (neživí), rybí moučka, mušle, rybí plátky, ryby syrové (neživé), solené, uzené, konzervované, marinované, slanečci, sledi, sardinky, sumýši (neživí), tuňáci, ústřice (neživé), hlemýždi, hlemýždí vejce (na konzumaci), zvěřina, extrakty z chaluh jako potrava, potravinářské výrobky z ryb a masa, masové výtazky, masné výrobky tepelně neopracované, masové šťávy (omáčky), drůbež (neživá), bujóny, přípravky na bujóny a vývary, droby, vnitřnosti, dršťky, šunka, huspenina, játra, játrové paštiky, tukové pomazánky, paštiky, polévky, jelita, klobásy, tlačěnka, slanina, salámy, párky, uzeniny, smažené potraviny jako smažené řízky, karbanátky, sekaná, konzervy masové, jedlé ořechy a tuky, vepřové sádlo, konzervy zeleninové, konzervované cibule, čočka, fazole, hrách, sojové boby, hranolky bramborové, krokety, bramborové lupínky, kysané zelí, nakládaná zelenina, zeleninové saláty, šťávy na vaření a polévky, zelenina v pikantním nálevu, žampiony (konzervované), ovoce mražené, zavařené, kandované, sušené, konzervované, ovocně-zeleninové saláty, maso-zeleninové saláty, ovocné saláty, zeleninové saláty, ořechy zpracované, vejce, jogurty, smetana, šlehačka, kefír, máslo, margarín, sýry, tofu, mléčné nápoje, mléčné výrobky, lahůdkářské výrobky jako vaječné, uzeninové, sýrové, rybí a jiné pomazánky a saláty, aspikové a rosolové misky a další lahůdkářské výrobky zařazené do této třídy, dřev (ovocná), džemy, marmeláda, želatina jedlá, hamburgery čerstvé i chlazené; (30) koření jako anýz, badyán, hřebíček, kari, kurkuma, muškátový oříšek, zázvor, nové koření, pepř, chuťové přísady, potravinové trestí, kypřící prášek, přípravky na ztužení šlehačky, kapary, pečivo s masovou náplní, pirožky s masem, obložené/plněné bagety, palačinky a pizzy čerstvé i chlazené, koláče, rýžové koláčky, pečivo, chléb, rohlíky, sendviče, tortily, ravioli, masové pirožky, žemle, knedlíky, keksy, suchary, sušenky, biskvity, perníky, cukroví, oplatky, cukrovinky, bonbóny, karamely, marcipán, mandlové těsto, máslové tukové těsto, listové těsto, zákusky, dorty, ozdoby na dorty jedlé, pudinky, žvýkací guma, pralinky, chalva, čokoláda, čokoládové nápoje, kakao, kakaové nápoje, káva, kávové a kávovinové nápoje, čaj, nápoje na bázi čaje, zmrzliny, zmrzlinové poháry, přísady do zmrzlin, želé ovocné, med, medovíčky, propolis, včelí kašička, droždí, cukr, sůl, led přírodní nebo umělý, látky pro zjemnění masa pro domácnost, těstoviny, makaróny, nudle, vlasové nudle, špagety, ságo, tapioka, mouky pšeničná, žitná, sojová, tapioková a kukuřičná, kukuřičný škrob, kukuřičné vločky, kukuřice mletá, ovesné vločky, popcorn, cereálie, fazolová moučka, kroupy, krupice, rýže, zpracovaný ječmen, pšenice, žito a oves, majonéza a majonézové saláty, dresinky, kečup, rajčatová omáčka, ocet, zálivky na ochucení, suší, lahůdkářské výrobky zařazené do této třídy; (31) arašidy, citrusové plody, hrozny, čerstvé ovoce, brambory, čekanka, čerstvá čočka, čerstvé fazole, čerstvý hrách, hlávkový salát, řepa jedlá, sezam, chaluhu pro humánní nebo živočišnou spotřebu, svatojánský chléb, chmel, čerstvé kaštaný, kopr, kopřivy, okurky, čerstvé olivy, ořechy, kolové oříšky, kokosové ořechy, lískové oříšky, ječmen, pšenice, žito, oves, houby čerstvé, podhoubí (houbová kultura pro výsev), krmivo pro zvířata, krmné směsi, psí suchary, nápoje pro domácí zvířata, humři živí, rybí jikry, živí koryši, živé langusty, čerstvé lanýže, živí měkkýši, živí raci, živé ryby, živé návnady na ryby, šépie, živí sumýši, živé ústřice; (32) nealkoholické nápoje syčené i nesyčené včetně nápojů minerálních, šumivých, iontových a energetických, sirupy, koncentráty a jiné přípravky pro přípravu nápojů, ovocné a

zeleninové šťávy, mošty, ovocné nektary a nápoje z ovocných šťáv, stolní a minerální vody, diabetické a dietetické nápoje neléčebné, práškové nealkoholické nápoje, práškové přípravky a příchutě pro výrobu nealkoholických nápojů a likérů, obohacené vitaminové nápoje a koncentráty, nealkoholické aperitivy; (33) alkoholické nápoje, zejména likéry, destiláty, lihoviny, vinné nápoje, aperitivy, vína, vína a likéry pro trávení, nízkoalkoholické michané nápoje, bowle a jiné alkoholické nápoje obsahující ovoce; (39) zásilková obchodní činnost, doprava, přeprava, skladování, balení a distribuce zboží a výrobků, mrazírenská činnost spadající do této třídy, silniční motorová doprava nákladní; (40) porážka zvířat, uzení potravin, konzervace, marinování, solení a jiné úpravy potravin; (42) činnost technických poradců v oblasti potravinářství, výzkum, vývoj, testování, poradenská a expertní činnost v oblasti potravin pro běžnou konzumaci, potravních doplňků, funkčních potravin, potravin pro zvláštní účely (léčebných i neléčebných), potravin pro diabetiky a dietetiky, potravin pro kojence a batolata, veškerých nápojů nealkoholických i alkoholických, a to včetně směsí, přípravků a sirupů pro přípravu nápojů; (43) restaurace včetně restaurací samoobslužných a restaurací podávajících pokrmy přes ulici, výroba lahůdek, služby poskytované v restauracích a jiných zařízeních podávající pokrmy a nápoje připravené ke konzumaci, jakož i při prodeji pokrmových specialit, hostinská činnost.

(730) **DELIMAX, a.s.**, Bratislavská 1647/3, Hodonín, 69501, CZ  
(740) Ing. Petr Soukup, Vídeňská 8, Olomouc, 77200

(210) **O-496742**  
(220) 17.07.2012  
(320) 17.07.2012  
(511) 29, 30, 32, 40, 43  
(540)



(510) (29) konzervované, mražené, sušené a vařené ovoce a zelenina, želé, džemy, kompoty, vejce, mléko a mléčné výrobky, mléčné výrobky všeho druhu (mléčné nápoje); (30) káva, čaj, kakao a kávové náhražky, rýže, tapioka a ságo, mouka a obilninové přípravky, chléb, pečivo a cukrovinky, zmrzlina, cukr, med, melasa, omáčky (chuťové přísady), koření, led, nápoje na bázi kávy, kakaa, čokolády nebo čaje; (32) piva, minerální vody, šumivé nápoje a jiné nápoje nealkoholické, nápoje a šťávy ovocné, sirupy a jiné přípravky k zhotovení nápojů; (40) zpracování materiálů, zpracování vedlejších produktů při výrobě mléka a pokrmů; (43) služby zajišťující stravování a nápoje.

(730) **Marek Dian, MBA**, M.R. Štefánika 234, Ústí nad Orlicí, 56201, CZ  
(740) Mgr. Ivana Nevěčná, advokát, Na Beránce 2/57, Praha 6 - Hanspaulka, 16000

(210) **O-496743**  
(220) 17.07.2012  
(320) 17.07.2012  
(511) 29, 30, 32, 40, 43  
(540)

## FROGURT

(510) (29) konzervované, mražené, sušené a vařené ovoce a zelenina, želé, džemy, kompoty, vejce, mléko a mléčné výrobky, mléčné výrobky všeho druhu (mléčné nápoje, kde mléko převládá); (30) káva, čaj, kakao a kávové náhražky, rýže, tapioka a ságo, mouka a obilninové přípravky, chléb, pečivo a cukrovinky, zmrzlina, cukr, med, melasa, omáčky (chuťové přísady), koření, led, nápoje na bázi kávy, kakaa, čokolády nebo čaje; (32) piva, minerální vody, šumivé nápoje a jiné nápoje nealkoholické, nápoje a šťávy ovocné, sirupy a jiné přípravky k zhotovení nápojů; (40) zpracování materiálů, zpracování vedlejších produktů při výrobě mléka a pokrmů; (43) služby zajišťující stravování a nápoje.

(730) **Marek Dian, MBA**, M.R. Štefánika 234, Ústí nad Orlicí, 56201, CZ  
(740) Mgr. Ivana Nevěčná, advokát, Na Beránce 2/57, Praha 6 - Hanspaulka, 16000

(210) **O-496745**  
(220) 17.07.2012  
(320) 17.07.2012  
(511) 6, 19, 40  
(540)

## orlice

(510) (6) kovové stavební materiály; (19) nekovové kanalizační materiály; (40) zpracování a úprava kovových a nekovových materiálů.

(730) **VLČEK SOLUTION s.r.o.**, Plovární 1, Plzeň, 30100, CZ  
(740) Langrova, s.r.o., Skrétova 48, Plzeň, 30100

(210) **O-496767**  
(220) 18.07.2012  
(320) 18.07.2012  
(511) 3, 5, 9, 10, 11, 21, 24, 25  
(540)



(510) (3) deodoranty pro lidskou potřebu, parfěmy; (5) osobní sexuální lubrikanty, dezinfekční přípravky pro hygienické účely; (9) gramofony, reproduktory, přehrávače; (10) erotické a sexuální pomůcky spadající do této třídy, masážní a vibrační pomůcky a přístroje, vibromasážní přístroje, posilovače pánevního dna, menstruační kalíšky, teploměry; (11) elektrické lampy, lustry; (21) mycí houby, kartáče, elektrické zubní kartáčky, nádobí, skleničky; (24) povlečení, ložní prádlo; (25) oděvy, pyžama, noční prádlo.

(590) Barevná  
(730) **Anna Marešová designers s.r.o.**, Kaplická 853/55, Praha 4, 14000, CZ  
(740) Společná advokátní kancelář Všeťečka Zelený Švorčík Kalenský a partneři, JUDr. Otakar Švorčík, Hálkova 2, Praha 2, 12000

(210) **O-496836**  
(220) 20.07.2012  
(320) 20.07.2012  
(511) 41, 43  
(540)

## PENZION JIŘINKA

(510) (41) pořádání a organizování zábavy, sportovních, kulturních, vzdělávacích a společenských akcí, školení a seminářů, služby pro oddech a rekreaci, poskytování informací o možnostech rekreace; (43) služby zajišťující stravování a nápoje, poskytování dočasného ubytování, hotelové služby, provoz penzionu.

(730) **VAKABRNO CZ s.r.o.**, Jugoslávská 770/13, Brno, 61300, CZ  
(740) Ing. Dobroslav Musil, patentová kancelář, Ing. Dobroslav Musil, Cejl 38, Brno, 60200

(210) **O-496837**  
(220) 20.07.2012  
(320) 20.07.2012  
(511) 41, 43  
(540)



(510) (41) pořádání a organizování zábavy, sportovních, kulturních, vzdělávacích a společenských akcí, školení a seminářů, služby

pro oddech a rekreaci, poskytování informací o možnostech rekreace; (43) služby zajišťující stravování a nápoje, poskytování dočasného ubytování, hotelové služby, provoz penzionu.

- (730) **VAKABRNO CZ s.r.o.**, Jugoslávská 770/13, Brno, 61300, CZ  
(740) Ing. Dobroslav Musil, patentová kancelář, Ing. Dobroslav Musil, Cejl 38, Brno, 60200



(210) **O-496839**

(220) 20.07.2012  
(320) 20.07.2012  
(511) 29

## SULIGULI

(510) (29) mléčné výrobky, sýry, jogurt, kefir, máslo, margarín, mléko, smetana, syrovátka, tvaroh, šlehačka.

- (730) **Dzhimshelishvili Nugzar**, Raisova 1189/12, Karlovy Vary, 36001, CZ

(510) (29) mléko, mléčné výrobky, jogurty, sýry, tvaroh, syrovátka, maso, masné výrobky, ryby, drůbež, ovoce, zelenina, ovocné a zeleninové saláty, výrobky ze zeleniny a ovoce, vejce; (30) pečivo, koření, mák, chlebové bezlepkové pečivo; (32) mošty, ovocné šťávy; (33) víno; (35) maloobchod, velkoobchod, internetový obchod, zprostředkování obchodu - a to vše s výrobky ve třídách 29 až 33.

(590) Barevná

- (730) **FARMA RODINY NĚMCOVY s.r.o.**, Plaská 622/3, Praha 5, 15000, CZ

(740) Společná advokátní kancelář Vsetečka Zelený Švorčík Kalenský a partneři, JUDr. Otakar Švorčík, Hálkova 2, Praha 2, 12000

(210) **O-496840**

(220) 20.07.2012  
(320) 20.07.2012  
(511) 16, 35, 36, 38, 41  
(540)



(510) (16) manuály, plakáty, prospekty, razítka, samolepky (papírnické výrobky), znaky grafické pro kopírování, tiskové typy; (35) rozšiřování reklamních nebo inzertních materiálů, reklama on-line v počítačové síti, profesionální obchodní nebo podnikatelské poradenství, komerční informační kanceláře; (36) finanční analýzy, finanční poradenství; (38) elektronická pošta, přenos zpráv a obrázkových informací pomocí počítače, informace o telekomunikacích; (41) organizování a vedení seminářů, provozování her on-line (z počítačové sítě), organizování vzdělávacích a zábavných soutěží.

(590) Barevná

- (730) **GoRinNoŠo s.r.o.**, Příčná II. 886, Jesenice, 25242, CZ

(210) **O-496876**

(220) 23.07.2012  
(320) 23.07.2012  
(511) 42  
(540)



(510) (42) hosting webových stránek, tvorba a správa webových stránek (pro třetí osoby), grafický design.

(590) Barevná

- (730) **Kubio s.r.o.**, Náměstí Republiky 204/30, Plzeň, 30100, CZ

(210) **O-496842**

(220) 20.07.2012  
(320) 20.07.2012  
(511) 5  
(540)



(510) (5) repelenty.

(590) Barevná

- (730) **ASTRID T.M. a.s.**, U Průhonu 10, Praha 7, 17004, CZ

(210) **O-496879**

(220) 23.07.2012  
(320) 23.07.2012  
(511) 35, 41  
(540)

## Studuj a staň se hrdinou svého života.

(510) (35) propagační činnost, reklama, pomoc při řízení obchodní činnosti, obchodní administrativa, kancelářské práce; (41) výchova, vzdělání, zábava, sportovní a kulturní aktivity.

- (730) **Vysoká škola ekonomie a managementu, o.p.s.**, Nárožní 2600/9a, Praha 5, 15800, CZ

(210) **O-496890**

(220) 24.07.2012  
(320) 24.07.2012  
(511) 7, 37  
(540)



(510) (7) mycí linky na automobily, mycí zařízení; (37) mytí automobilů, mytí dopravních prostředků.

(590) Barevná

- (730) **TRAY s.r.o.**, Varšavská 249/30, Praha 2 - Vinohrady, 12000, CZ  
(740) **NEUBAUER & PARTNER s.r.o.**, advokátní kancelář, Mgr. Filip Toul, Na Sadech 4/3, České Budějovice, 37001

(210) **O-496954**

(220) 26.07.2012

(320) 26.07.2012  
(511) 6, 7, 11, 37, 42  
(540)



(510) (6) alobal (hliníková fólie), alpaka (nové stříbro), argentan, niklová mosaz (slitina mědi, niklu a zinku), armatury (kovové) do betonu, armatury pro potrubí na stlačený vzduch, balicí fólie (kovové), barely (kovové), bazény (kovové), bečky (kovové), bednění (kovové) pro betonování, bedny (kovové), bedny na nářadí (kovové), (prázdné), berylium (glucinium), berylium (lehký vzácný kov), besidky (kovové konstrukce), bezpečnostní řetězy (kovové), bezpečnostní schránky, bílé kovy, bloky, předvalky (hutnické materiály), bóje (kovové), s výjimkou světelných, bóje přístavní, uzavovací (kovové), botičky (zajišťovací kleštiny na znehybnění kol automobilů), bramy (plosky) železné desky, bronz, bronz (umělecká díla z -), bronz na náhrobky, břidlicová krytina (kovové háčky na -), bubny navíjecí (kovové), s výjimkou mechanických pro navíjení hadic, budky telefonní (kovové), busty z obecných kovů, cermet (kovo-keramický materiál), cín, cínové desky, plechy, cisterny (kovové), čelisti světláků (kovové), čepy (kovové), čísla domovní (kovová), nesvitící, číslice a písmena z obecných kovů, s výjimkou tiskařského písma, desky kotevní, desky náhrobní (kovové), dlažba (kovová), dláždění (kovové), dlaždice (kovové), dlaždice (kovové) pro stavby, domovní čísla (kovová), nesvitící, domovní zvonky, s výjimkou elektrických, dopravní značky (kovové), s výjimkou světelných a mechanických, drát hliníkový, drátěné pletivo, drátěné pletivo (jemné -), drátěné tkaniny, dráty (kovové napínače pro -), dráty (železné), dráty svařovací a pájecí (kovové), dráty z obecných kovů, dráty ze slitin obecných kovů - netavitelné, drenážní roury (kovové), drenážní roury (ventily a klapky kovové pro -), držadla (kovová), držadla nožů (kovová), dveře (klepadla na -), dveře (kovové), dveřní kliky (kovové), dveřní kování, dveřní kování (kovové), dveřní rámy (kovové), dveřní uzávěry, s výjimkou elektrických, dveřní zarážky (kovové), dveřní zárubně (kovové), elektrické vedení (kovové sloupky pro -), ferochrom (slitina železa a chromu), feromolybden, ferosilicium, ferotitan, ferowolfram, fitinky kovové pro potrubí na stlačený vzduch, fólie cínové (staniol), fólie pro balení (kovové), formy na led (kovové), formy slévárenské (kovové), galenit (olověná ruda), germánium, glucinium (beryllium), háčky (železářské zboží), háčky na břidlicovou krytinu (kovové), háčky na věšení šatů (kovové), háčky pro věšáky (kovové), hadice (kovové navíjčky nemechanické pro navíjení -), hafnium (kov), háky (kovové), hliník, hliníková fólie (alobal), hmoždinky (kovové), hořčák (magnesium), hrobky (kovové), hřebíky, hřebíky (bez hlavičky), hřebíky pro podkovy (podkováky), chrániče (kovové) pro stromy, chrom, chromové rudy, identifikační náramky (kovové) pro použití v nemocnicích, identifikační štítky (kovové), indium, ingoty z obecných kovů, jízdní kola (parkovací konstrukce kovové pro -), kabely (kovové) neelektrické, kabely a roury (spojky a přichytky kovové pro -), kabiny (kovové) na převlékání, kabiny (kovové) na stříkání barev, kádě (kovové), kadmium, kladky (kovové) pro posuvné dveře, kladky (kovové), jiné než pro stroje, kladky vodící pro okna, klapky (kovové), jiné než části strojů, klapky pro vodovodní potrubí (kovové), klece (kovové) pro divoká zvířata, klenby (kovové), klepadla dveřní, kleštiny (zařízení pro znehybnění nesprávně parkujícího vozidla), klíče, klíče (kroužky z obecných kovů na -), kliky dveřní (kovové), klimatizační zařízení (kovové potrubí pro -), klíny kovové, kluziště (kovové konstrukce pro -), kobalt (surovina), kohouty pro sudy (kovové), kokily (slévárenské), kolečka k postelím (kovová), kolečka pro nábytek (kovová), kolejnice (kovové), kolejnicové spojky, kolena (kovová) pro potrubí, kolíčky (drobné železářské zboží), kolíky (kovové), kominové nástavce (kovové), komíny (kovové), kompozice (ložiskové kovy), konstrukce (kovové přenosné), konstrukce (kovové stavební), konstrukce (kovové), konstrukce (kovové) pro bazény, kontejnery (jako obal) (kovové), kontejnery plovoucí (kovové),

konzervové krabice (kovové), konzoly (kovové) pro stavebnictví, korouhvičky (kovové), kosy (kovové násady na -), koše (kovové), košťata (kovové násady pro -), kotevní desky, kotevní piloty (kovové), kotvení lodí (kovové plovoucí doky pro -), kotvy, koule (ocelové), kouřové roury, kouřovody (kovové), kovadliny, kovadliny (přenosné), kování (kovové) pro posteje, kování (úhelníky), kování na okna, kování na rakve, kování na rukojeti (kovová), kování na vycházkové hole (kovové), kování pro nábytek (kovové), kování z niklové mosazi (pro stavebnictví nebo pro nábytek), kovová lana, kovová škrabadla na obuv, kovové barely, kovové konstrukce kluziště, kovové konstrukce voliér, kovové korouhvičky, kovové kroužky, kovové nádoby na skladování a přepravu, kovové nádoby na skladování kyselin, kovové nádoby na stlačený plyn nebo zkapalněný vzduch, kovové obruče na sudy, kovové okenní rámy, kovové podložky (na vyrovnání vřele), kovové pokladničky, kovové popruhy pro manipulaci s nákladem, kovové potrubí, kovové roury, kovové řetězy, kovové spojky na řetězy, kovové spojky pro kabely a lana, s výjimkou elektrických, kovové sudy, kovové trubky pro ústřední topení, kovové uzávěry na lahve, kovové vaničky pro ptáky, kovové zástěny (- proti hmyzu), kovové zástěny proti hmyzu (moskytiéry), kovové zboží (drobné), kovové žáruvzdorné stavební materiály, kovy obecné (surové nebo jako polotovary), kozlíky krbové (podpěry ohniště), krabice konzervové (kovové), krabice z obecných kovů, kramle (kovové), kroužky (kovové), kroužky na klíče z obecných kovů, krovky (kovové), krytina střešní (kovová), kryty kominové (kovové), křídlová okna (vyhlídky) (kovová), kulíčky (ocelové), kůly (kovové), kurníky (kovové), lahve (kovové uzávěry na -), lahve na stlačený plyn a zkapalněný vzduch, lamely (kovové), lana (kovová), lana (kovová) neelektrická, lana ocelová, lana pro lanovky, lanové dráhy pozemní (kovové materiály pro -), lanové úvazky (kovové), lanovky (lana pro -), lešení (kovová), limonit (železná ruda), lišty (kovové) pro římsy, lišty vodící (kovové), lišty, latě (kovové), litina (surová nebo polotovar), ložiskové kovy (kompozice), madla (kovová), malta (kovové kádě na míchání -), mangan, manipulace s nákladem (kovové popruhy na -), manipulační palety (kovové), manžety (kovové) pro trubkové spoje, markýzy (kovové), matice šroubové (kovové), mazací čepy, maznice tlakové, měď (surovina nebo polotovar), měděné kroužky, měděný drát, neizolovaný, molybden, mosaz (surová nebo polotovar), mřížové kovové, mřížovina (kovová), nábytek (kolečka pro -), nábytkové kování (kovové), nádoby (jako obal) (kovové), nádoby (kovové) na skladování kyselin, nádoby (kovové) na stlačený plyn a zkapalněný vzduch, nádrže (kovové), nádrže (kovové) na tekutá paliva, nádrže plovoucí (kovové), náhrobky (kovové obruhy pro -), náhrobky (pomníky kovové na -), náhrobní desky (kovové), náklad (kovové popruhy na manipulaci s -), nakládací palety (kovové), náledníky (kovové stoupačské skoby), napínací zařízení na kovové pásy, napínače (svorky pro -), napínače drátů (kovové), napínače řemenů (kovové), náramky (kovové) (identifikační) pro použití v nemocnicích, nářadí (kovové bedny, prázdné na -), nářadí (kovové skříňky, prázdné na -), násady na kosy (kovové), násady pro košťata (kovové), násady pro nářadí (kovové), nástavce kominové (kovové), násypky (kovové), nemechanické, nátrubky (kovové), navíjčky (kovové), s výjimkou mechanických na navíjení hadic, navíjecí bubny (kovové), s výjimkou mechanických na navíjení hadic, nikl, niklová mosaz (pakfong), niklová mosaz, argentan (slitina), niob, nosníky (kovové), nové stříbro (alpaka), nýty (kovové), obaly z pocínovaného plechu, obecné kovy (slitiny z -), obecné kovy (surové nebo jako polotovary), objímky (kovové), objímky, prstence (kovové), obklady stěn (kovové), obložení stavební (kovová), obložení stěn (kovová), obložení vnitřní lamelové (kovové), obruhy (kovové) pro náhrobky, obruče na sudy (kovové), obrysnice pro železnice (kovové), obrysnice pro železnice (kovové), ocel pásová, ocel, nezpracovaná nebo jako polotovar, ocelolitina, ocel na odlitky, ocelové konstrukce, ocelové koule, ocelové kulíčky, ocelové pásy, ocelové roury, ocelové stožáry, ocelové trubky, ocelový drát, ocelový plech, odpalovací rampy (kovové), odvodňovací roury, ohrady (kovové), ochranné zástěny ke kamnům (kovové), okapní žlaby (kovové), okapové roury (kovové), okapy - žlaby (kovové), okenice (kovové), okenní kování, okenní rámy (kovové), okenní uzávěry (kovové), okenní zarážky (kovové), okna (kování na -), okna (kovová), olověné plomby, olovo (jako surovina nebo polotovar), oplocení (kovové), ostatný drát, ostruhy, otevírače dveří, s výjimkou elektrických, pájecí dráty

(kovové), pájení natvrdo (kovové tyčinky pro -), pájky (měkké), stříbrné, pájky (měkké), zlaté, pájky (na pájení natvrdo), pakfong (slitina mědi, niklu a zinku), palety (kovové manipulační), palety (kovové přepravní), palety nakládací (kovové), pamětní desky (kovové), pancéře (pancéřové desky), pancéřové plechy, panely signalizační, s výjimkou světelných a mechanických (kovové), panely stavební (kovové), panty dveřní, panty, závěsy (kovové), parkovací konstrukce (kovové) pro jízdní kola, pásková ocel, pásky (kovové) na vázání nebo balení, pásky kovové pro použití v zemědělství, pásová ocel, pasti na divokou zvěř, pásy (kovové) pro manipulaci s břemeny, pásy ocelové, pažnice (fošny) (kovové), piliny (kovové), piloty upevňovací (kovové), písmena a číslice z obecných kovů, s výjimkou tiskařského písma, plechové sudy, plechovky, plechy ocelové, plechy, pásy kovové, pletivo (kovové), pletivo drátěné, plomby olovené, plošiny prefabrikované (kovové), plovoucí mola pro kotvení lodí (kovová), plovoucí rampy pro kotvení lodí (kovové), pocínovaný plech (obaly z -), podkovy koňské (hřebíky pro -), podlahové dlaždice (kovové), podlahy (kovové), podlahy roštové (kovové), podložky (kovové), podložky (kovové) (na vyrovnání vůle), podpěry (kovové), pojiždné (mobilní) schody pro odbavování cestujících (kovové), pojiždné kladky (kovové) pro dveře, pokladničky (kovové) (na mince), pokladny bezpečnostní, poklapy průřezů (kovové), pomníky (bronzové náhrobní), pomníky (kovové), pomníky náhrobní (kovové), popruhy (kovové) na manipulaci s břemeny, popruhy (kovové) na manipulaci s břemeny, popruhy (kovové) pro manipulování s nákladem, postele (kovové kování pro -), postříbřené cínové slitiny, poštovní schránky (kovové), potrubí (kovové spojky na -), potrubí (kovové vyztužovací materiály pro -), potrubí (kovové), potrubí (kovové) pro ústřední topení, potrubí (kovové) pro větrací a klimatizační zařízení, potrubí (rozdělovací kusy pro -), potrubí ocelové, potrubí tlakové (kovové), potrubí vodovodní (kovové), pouta, pouzdra z obecných kovů, pozemní lanové dráhy (kovové materiály pro -), poznávací značky (kovové), prahy (kovové), pražce železniční (kovové), prefabrikáty stavební (kovové), profilové konzoly (kovové) pro stavebnictví, průřezy (kovové poklapy pro -), pružinové zámky, pružiny (drobné kovové zboží), překlady (kovové), přepravní palety (kovové), převlékací kabiny (kovové), přezky z obecných kovů (železářství), příčky kovových zábradlí, příčky stavební (kovové), příchytky (hřebíky), přípojky a odbočky potrubní (kovové), příruba (nákrůžky) (kovové), přístavní (uvazovací) bóje (kovové), pyroforické kovy, rakve (kování na -), rampy odpalovací (kovové), rámy dveřní (kovové), rámy okenní (kovové), rámy skleníků (kovové), registrační (poznávací) značky (kovové), reklamní sloupy (kovové), rohatiny (druh kovadliny), rolety ocelové, rolety vnější (kovové), ropné vrty (kovové výztuže pro -), roštové podlahy (kovové), rošty (kovové), roury (kovové), roury kouřové (kovové), roury ocelové, rozdělovací potrubí (kovová), ručníky (kovové) zásobníky pevné na -, rudy kovové, rudy železné, rukojeti (kovové kroužky na -), rukojeti nožů (kovové), rukojeti pro nářadí (kovové), řemenové napínače (kovové), řemenové spony (kovové) (pro stroje), řemeny (kovové vyztužovací materiály pro -), řetězy kovové, řetězy pro dobytek, řetízky pro psy, římsy (kovové), římsy (lišty kovové pro -), schodiště (kovové stupně), schodiště kovová, schodišťové stupně (kovové), schody (kovové), schody pojiždné (mobilní) pro odbavování cestujících (kovové), schránky (bezpečnostní), schránky (kovové), schránky (kovové) na ručníky, signalizační panely, s výjimkou světelných a mechanických (kovové), silniční svodidla (kovová), silniční svodidla (kovová), silniční značky, s výjimkou světelných a mechanických (kovové), skleníkové konstrukce (kovové), skleníky (kovové přenosné), skoby (kovové), skoby pro horolezce kovové, skoby stoupací (náledníky), skříně (kovové) na uchovávání potravin, skřínky (kovové), skřínky na nářadí (kovové), (prázdné), skřínky z obecných kovů, slévárenské formy (kovové), slévárenské kokily, slitiny oceli, slitiny z obecných kovů, sloupy (kovové), sloupy (kovové) pro elektrické vedení, sloupy (kovové) pro stavebnictví, sloupy reklamní (kovové), sloupy telegrafní (kovové), smyčky (kovové) pro manipulaci s nákladem, sochy z obecných kovů, sošky z obecných kovů, spíže (kovové) na uchovávání potravin, spojky (kovové) na řetězy, spojky (kovové) pro potrubí, spojky na neelektrické kabely (kovové), spojky na potrubí (kovové), spojky pro trubky (kovové), spojky trubkové (kovové), spojovací kroužky (kovové) pro trubky, spojovací šrouby (kovové) pro

lana, stanové kolíky (kovové), stavby (kovové krovy pro -), stavby (kovové příslušenství pro -), stavby (kovové výztuže pro -), stavby (panely kovové), stavební konstrukce (kovové), stavební kování, stavební materiály (kovové), stavební nebo nábytkové kování z niklové mosazi, stavební panely (kovové), stojany pro sudy (kovové), stojky (kovové), stoly se svěrky (kovové), stožáry (kovové) pro elektrické vedení, stožáry ocelové, stropní desky (kovové), střechy (kovové), střešní krytina (kovová), střešní krytiny (kovové), stříbrné pájky, stříkací kabiny (kovové), sudy (kovové kohouty pro -), sudy (kovové obruče na -), sudy (kovové stojany nebo podstavce pro -), sudy (kovové), svařovací a pájecí dráty (kovové), svařovací dráty (kovové), svařování (kovové tyčinky pro -), svěrky (kovové), svodidla silniční (kovová), svorky (kovové) na kabely a roury, šalování (kovové) pro betonování, šaty (kovové háčky na věšení -), škrabadla na boty (kovová), šoupátka (kovová), nějakou částí strojů, šroubové matice (kovové), šrouby (kovové), šrouby s okem, šrouby spojovací (kovové) pro kabely, štetovnice (kovové), štítky identifikační (kovové), štíty vývěsní (kovové), tanky (kovové) na tekutá paliva, tantal, tašky střešní (kovové), telefonní budky (kovové), telegrafní sloupy (kovové), těsnící uzávěry (kovové), titan, tkaniny drátěné, tlakové potrubí (kovové), točny (železnice), tombak (měkká mosaz), trámy (kovové), traverzy (kovové železniční), trubkové komínové nástavce (kovové), trubky (kovové), trubky (přípojky kovové pro -), trubky ocelové, trysky (kovové), třmeny napínací (kovové) pro kovové pásy, turnikety, tyče (kovové), tyče pro kovové zábradlí, tyčinky (kovové) pro svařování a pájení, úhelníky (kovové), umělecká díla z obecných kovů, upínací stoly (kovové), upínací stoly (kovové), ústřední topení (potrubí a roury pro -), úvazky lanové (kovové), uzávěry (kovové) pro brašny a tašky, uzávěry (kovové) pro nádoby, uzávěry lahví (kovové), uzávěry na kufry, bedny a kazety, uzávěry na lahve (kovové), vanad, vaničky ptačí (kovové), vany (kovové vany na míchání malty), vázací dráty (kovové), vázací pásky (kovové), vázací pásky (kovové) pro použití v zemědělství, vázací pásky na snopy (kovové), vázací smyčky (kovové) pro manipulaci s nákladem, ventilační zařízení (kovové potrubí pro -), ventilační zařízení (kovové potrubí pro -), ventily (kovové) pro drenážní roury, ventily (kovové) pro drenážní roury, ventily (kovové), ne jako částí strojů, ventily pro vodovodní potrubí (kovové), věšáky (kovové háčky pro -), větrem poháněná zařízení na odhánění ptáků vyrobená z kovu, věže na skoky do vody (kovové), víka (kovová) na nádoby, visací zámky, visutá dráha (lana pro -), vložky (kovové), vnější žaluzie (kovové), vodící kladky pro okna, vodící lišty (kovové), vodička pro psy (kovová), vodovodní potrubí (kovové), voliéry (kovové konstrukce pro -), vozidla (kovové zámky pro -), vrata (kovová), vruty (šrouby do dřeva), výdřevy (kovové), výhybky (pro železnice), výhybky železniční, vycházkové hole (kovové hroty na -), výplně dveří (kovové), výplně stavební (kovové), výztuže (kovové) (tybinky), výztuže (kovové) do betonu, výztuže (kovové) pro ropné vrty, výztuže (kovové) pro stavebnictví, vyztužovací materiály (kovové) pro potrubí, vyztužovací materiály (kovové) pro potrubí, vyztužovací materiály (kovové) pro řemeny, wolfram, zábradlí (kovová), jako částí schodišť, zámky (kovové) pro brašny a tašky, zámky (kovové), s výjimkou elektrických, zámky pro vozidla (kovové), zámky visací, západky (kovové), západky zámek, zarážky (kovové), zarážky dveří (kovové), zarážky pro okna (kovové), zárubně dveřní (kovové), zařízení na odhánění ptáků vyrobená z kovu (větrem poháněná -), zásobníky (kovové), sila, zástěny (kovové) ke kamnům, zástěny pro topeniště nebo krby (kovové), zástrčky (dveřní -) kovové, zástrčky (dveřní), zástrčky (kovové) tyče, tyčovina, zástrčky okenní, zátky (kovové), zátky na sudy (kovové -), závěsy dveřní (panty), zavírače dveří (neelektrické), závory, závory (kovové), závory dveřní, zinek, zirkonium, zlaté pájky, značky (kovové) pro vozidla, značky dopravní (kovové), s výjimkou světelných a mechanických, značky poznávací (kovové), značky signalizační, s výjimkou světelných a mechanických (kovové), zvěř (pasti na -), zvířata (kovové klece pro divoká -), zvonečky, zvonečky pro zvířata, zvony, žaluzie (kovové), železářské zboží (drobné), železné pásky (napínače na -), železné rudy, železnice (kovový materiál pro -), železniční ložné míry - obrysnice (kovové), železniční pražce (kovové), železniční výhybky, železo (surovina nebo polotovar), žlaby okapní (kovové);  
(7) acetylén (čističí zařízení na -), adhezni (třecí) řemeny pro řemenice, akvária (vzduchová čerpadla pro -), alternátory,

armatury pro parní kotle, asfalt (stroje na -), asfaltovací stroje, asfaltování (stroje na -), automatické kotvy pro námořní účely, automaty prodejní, automobily (mycí linky pro -), balení (stroje pro -), balicí stroje, barvicí stroje, barvicí zařízení pro tiskařské stroje, barvy (stříkací pistole na -), beranidla (stroje), běžce pro pletací stroje, brány zemědělské, brázdící stroje důlní, brusky (stroje), brusky nástrojové (ostříčky), brusné kameny (části strojů), brusné kotouče (části strojů), brzdová obložení, s výjimkou brzdových obložení pro vozidla, brzdové čelisti, s výjimkou brzdových čelistí pro vozidla, brzdové destičky jiné než pro vozidla, brzdy (díly -), nikoliv pro motorová vozidla, bubny (části strojů), bubny (části tiskařských lisů), bubny pro vyšívací stroje, buchary, buldozéry, centrifugy, cívky (části strojů), cívky pro tkalcovské stavy, cukr (stroje na výrobu -), čerpadla (části strojů, motorů a hnacích strojů), čerpadla (stroje), čerpadla mazací, čerpadla na pivo, čerpadla na stlačený vzduch, čerpadla odstředivá, čerpadla palivová samoregulační, čerpadla pro akvária (vzduchová), čerpadla pro vytápěcí zařízení, čerpadlové membrány, čisticí centrální vakuové zařízení, čisticí filtry ochlazovacího vzduchu (pro motory), čisticí přístroje parní, čisticí stroje silniční (s vlastním pohonem), čisticí zařízení pro acetylen, čisticí zařízení vysokotlaká, čističky obilí, čištění (stroje a přístroje na -), elektrické, člunky (části strojů), čluny (motory pro -), dávkovače (části strojů), dávkovače lepící pásky (stroje), dělicí stroje, děrovačky, desky pro plochý tisk, dezintegrátory, diamanty sklenářské (části strojů), distribuční stroje automatické, rozvaděče automatické, dmychadla pro kompresi, dmychadla pro stlačování, odsávání a dopravu plynů, dmychadla, výtláčné ventilátory, dojící stroje, dojící stroje (strukové gumy (odsávačky) pro -), dokončovací obráběcí stroje, dopravníky (pásky pro -), dopravníky (stroje), dopravníky pásové, dopravníky pneumatické, dopravníky potrubní pneumatické, doprácí stroje, drážkovací stroje, drážkovače (příslušenství strojů), drtící zařízení, drtiče, drtiče (stroje), drtiče (stroje) pro průmyslové účely, dřevoobráběcí stroje, důlní stroje, důlní vrtáky, dynamo, dynamo (řemeny pro -), dynamo pro jízdní kola, ejektory (proudová čerpadla), ekonomizéry paliva pro motory a hnací stroje, elektrická zařízení k ovládání záclon nebo rolet, elektrické generátory, elektrické generátory (zdroje), elektrické mlýnky (pro domácnost), elektrické otvírače plechovek, elektrické pokovování - stroje, elektrické svářeči zařízení, elektricky poháněné kartáče, elektrody pro svářeči stroje, elektrody pro svařování plynem, elevátory (řetězy pro -), části strojů, elevátory (výtahy), eskalátory, pohyblivá schodiště, etiketovací stroje, extraktory (vyhazovače) důlní, filtrační zařízení (vločky pro -), filtrovací stroje, filtry (části strojů nebo motorů), filtry na čištění ochlazovacího vzduchu (pro motory), formy (části strojů), fotosazba (sázecí stroje pro -), frézky (stroje), fukary (obilní odstředivky), fukary na obilí, galvanizační stroje, generátorová soustrojí nouzová, generátory elektrické, generátory proudu, generátory střídavého proudu, hadice k vysavačům prachu, hadice pružné (navijáky pro -), hevery (stroje), hladicí lisy, hlavy válců pro motory, hnací motory, s výjimkou motorů pro pozemní vozidla, hnací řetězy, s výjimkou řetězů pro pozemní vozidla, hnací stroje lodní, hnací stroje, s výjimkou hnacích strojů pro pozemní vozidla, hnětači stroje, hoblovky, hořáky na řezání, plynové, hořáky řezací (stroje), hořáky svařovací plynové, hrabací stroje (hrabačky), hrábě pro hrabací stroje, hrnčířské kruhy (strojní), hřídele (ložiska pro -), hřídele klikové, hřídele pro stroje, hřídele převodové (jiné než pro pozemní vozidla), hřídelové spojky (stroje), hydraulická ovládací zařízení pro stroje, motory a hnací stroje, hydraulické hnací stroje a motory, hydraulické otvírače a zavírače dveří (části strojů), hydraulické otvírače a zavírače dveří (části strojů), hydraulické turbíny, chladicí zařízení (kompresory pro -), chladiče pro motory a hnací stroje, chladiče vzduchové, chléb (stroje na krájení -), chodníky (pohyblivé chodníky), jeřáby, jeřáby mostové, jeřáby otočné sloupové, jízdní kola (dynamo pro -), jízdní kola (stroje pro montáž -), kalandry (hladicí stroje), kalolisy, kámen (stroje na opracování -), karburátory, karburátory (přívody pro -), kardanové spojky, kartáče (části strojů), kartáče sběrné pro dynamo, kartáče uhlíkové (elektrické), kartáče, elektricky poháněné, katalyzátory pro motory a stroje (nikoliv pro motorová vozidla), kazety na matrice (tiskárenské -), kladiva (části strojů), kladiva elektrická, kladiva pneumatická, kladkostroje, kladky, kladky (části strojů), klapky zpětné (části strojů), klece pro kuličková ložiska, klepací stroje, klikové hřídele, klikové skříně pro stroje, motory a hnací stroje, kliky

(části strojů), kloubové spojky, knihvazačská zařízení a stroje pro průmyslové účely, koberce (stroje a přístroje na čištění pomocí šamponů, elektrické), kola strojů, kolejnice (stroje na pokládání -), kolovraty spřádací, kompresory (stroje), kompresory pro chladicí zařízení, kompresory vzduchové (zařízení garáží), kondenzační zařízení, kondenzát (odvaděče -), kondenzátory (parní) (části strojů), kondenzátory vzduchové, konvertory pro katalýzu, konvertory pro ocelárny, konzoly (nosné -) pro stroje, kopyta obuvnická (části strojů), kotlové trubky (části strojů), kotvy (automatické) pro námořní účely, kouřovody parních kotlů, kovací stroje, kovářské měchy, kovoobráběcí stroje, kráječe chleba (stroje), krajky (stroje na výrobu -), krmiče (mechanizované - pro dobytek), kroužky (klece) pro kuličková ložiska, kroužky mazací (části strojů), kroužky písní, kryty (části strojů), kuchyňské elektrické roboty, kuchyňské stroje, elektrické, kuličková ložiska, kultivátory (motorové -), kultivátory (stroje), kůže (stroje na zpracování -), látací stroje, lepící pásky (dávkovací stroje), lepidla (pistole elektrické na -), leštění (stroje a přístroje na -), elektrické, lešticí přístroje na obuv, elektrické, lešticí stroje, lešticí stroje na parkety, elektrické, letadlové motory, letecké motory, licí formy (části strojů), lihně umělé pro kuřata, lisovací stroje, lisovací stroje na odpad, lisovací stroje zápusťkové, lisování, vakuování a doprava obilí (stroje na -), lisy (stroje pro průmyslové účely), lisy hladicí, lisy košíkové, lisy na krmivo, lisy na ovoce (elektrické), pro domácnost, lisy na víno, lisy tiskařské, lisy typografické, lodě (motory pro -), lodní motory, lopatky (části strojů), lopaty mechanické, loupací stroje, loupací stroje na kukuřici a zrno, loupání obilí (stroje na -), ložiska (části strojů), ložiska (klece pro kuličková -), ložiska kuličková, ložiska pro převodové hřídele, ložiska samomazná, ložiska válečková, ložiska valivá pro stroje, ložiskové čepy (části strojů), ložiskové skříně (části strojů), magneto zapalovací, mandly, manipulační zařízení (na principu vzduchového polštáře), manipulační zařízení pro nakládání a vykládání, manipulátory (stroje), automatické, máselnice strojní, masové mlýnky (stroje), matrice (kazety na -) (tiskárenské), matrice tiskárenské, mazací kroužky (části strojů), maznice (části strojů), maznice (stauferovy) (části strojů), mechanické ruční nástroje a nářadí, mechanismy pohonné, jiné než pro pozemní vozidla, mechanismy převodové pro pletací stroje, mechanizované krmiče pro dobytek, měchy (stroje), měchy kovářské, membrány pro čerpadla, měniče točivého momentu, jiné než pro pozemní vozidla, míchači zařízení, míchačky, míchačky na betonovou směs (stroje), minerální vody (zařízení na výrobu -), mísicí kuchyňské stroje elektrické, mixéry (stroje), mizdríci stroje, mlátičky, mlecí stroje, mlékárenské stroje, mlýnky elektrické pro domácnost, mlýnky na kávu, jiné než na ruční pohon, mlýnky na koření, s výjimkou mlýnků na ruční pohon, mlýnky pro domácnost, s výjimkou ručních, mlýnské kameny, mlýny (stroje), mostové jeřáby, motocykly (nožní startéry pro -), motorové kultivátory, motory (vstříkovací zařízení pro -), motory a hnací stroje (tlumiče na -), motory elektrické, s výjimkou motorů pro pozemní vozidla, motory hydraulické, motory letecké, motory lodní, motory pro letadla, motory, s výjimkou motorů pro pozemní vozidla, mycí linky na automobily, mycí zařízení, myčky lahví, myčky na nádoby, mykací povlaky (části mykacích strojů), mykací stroje, nádoby (myčky na -), nádrže expanzní (části strojů), nakládací rampy, nákladní vozy (zdvíhací zařízení pro -), nákladní výtahy, napájecí voda (odvzdušňovače -), napájecí zařízení pro parní stroje, nápoje (stroje na výrobu -), elektromechanické, nápravy pro stroje, nástroje (části strojů), nástroje (upínací zařízení pro -), nástroje a nářadí (ruční), mechanické, nástrojové brusky (ostříčky), natěračské stroje, navijáky (části strojů), navijáky (mechanické) pro pružné hadice, navijáky sítí (rybářské), navijecí zařízení (mechanická), naviječky pro tkalcovské stavy, naviječky pro tkalcovské stavy, nosné konzoly pro stroje, nože (části strojů), nože (elektrické), nože pro žací stroje, nožní pohony pro šicí stroje, nožní startéry pro motocykly, nůžky (strojky) na stříhání zvířecí srsti, nůžky elektrické, nýtovací stroje, nýtovačky, obilí (dmychadla nebo fukary na lisování, odsávání a dopravu -), obilí (stroje na loupání -), obilní mlýny, obilní mlýny (stroje), obilní žací stroje, obráběcí stroje, obrábění (zařízení na -), obrabeče sena (stroje), obráběcí stroje, obrubovací - lemovací stroje, obtahovací brusky (ostříčky), obuv (lešticí přístroje pro -), elektrické, obuvnická kopyta (části strojů), ocelárny (konvertory pro -), odlévání tiskařských písmen (stroje pro -), odlučovače, odlučovače oleje (parní), odlučovače vody, odvodňovače,

odmašťovací zařízení (stroje), odpad (stroje na lisování -), odpad (stroje na třídění -), odpad (zařízení na třídění a zpracování -), odprašnění (čističí zařízení pro -), odsávací stroje pro průmyslové účely, odsávače prachu a jiných nečistot, odsávačky pro dojící stroje, odstopkovačky (stroje), odstředivé mlýny odstředivky (stroje), odstředivky (bez ohřevu), odstředivky na smetanu nebo mléko, odvaděče kondenzátu, odvodňovací stroje, odvodušňovače napájecí vody, ohřivače vody (části strojů), ochranné kryty (části strojů), ojnice pro stroje, motory a hnací stroje, oplachovací stroje, oplétací stroje, ořezávací stroje, otočné parní lisy pojízdné, pro výrobu tkanin, otvírače (na plechovky) elektrické, otvírače a zavírače dveří (hydraulické -) (části strojů), otvírače a zavírače dveří (pneumatické -) (části strojů), otvírače dveří (elektrické -), otvírače konzerv, elektrické, otvíráky (na konzervy) elektrické, ovládací kabely pro stroje, motory a hnací stroje, ovládací mechanismy pro stroje, motory a hnací stroje, ovládací zařízení (hydraulická) pro stroje, motory a hnací stroje, ovládací zařízení (pneumatická) pro stroje, motory a hnací stroje, ovoce (elektrické lisy na -), pro domácnost, ozubená kola, jiná než pro pozemní vozidla, ozubená soukolí, jiná než pro pozemní vozidla, pájecí (letovací) lampy, pájecí lampy na plynový pohon, páječky (elektrické -), pájení (plynové přístroje pro -), pákové buchary, palivová čerpadla pro čerpací stanice (výdejní stojany pro -), palivová čerpadla samoregulační, palivové konvertory pro zážehové motory, papírenské stroje, parkety (elektrické leštice na -), parní generátory, parní kondenzátory (části strojů), parní kotle, parní kotle (armatury, fitinky pro -), parní kotle (kouřovody pro -), parní kotle (napájecí zařízení pro -), parní kotle (sběrače kotelního kamene pro -), parní lisy (otočné), pojízdné, pro výrobu tkanin, parní motory, parní válce, pásové dopravníky, pastování (elektrické stroje a přístroje na -), pásy pro dopravníky, pečetičí stroje (na lahve), pčchovací stroje, pčchovadla (stroje), pilové lisy (části strojů), pily (stroje), pily řetězové, pily stolové kotoučové (části strojů), pily stolové kotoučové (části strojů), písní kroužky, písní segmenty, pistole (nářadí s užitím výbušniny), pistole (stříkací - na -), pistole lepicí elektrické, pistole na vytlačování tmelů (na stlačený vzduch), pistole stříkací na barvy, písky (části strojů nebo hnacích strojů), písky (pro válce), písky pro motory, písky tlumičů (části strojů), pivní čerpadla, pivo (zařízení na stáčení -) pod tlakem, pivovary (stroje pro -), pleci stroje, plečky (stroje), pletací stroje, pletací stroje (běžce pro -), pletací stroje (převodová zařízení pro -), pletací stroje (sáně, suporty pro -), pletací stroje (smykadla pro -), plnicí dmyhadla, plnicí stroje, plničky lahví, pluhy, pluhy (radlice pro -), pluhy na odstraňování drnů, pluhy sněhové, pluhy vinařské, plunžrové písky, plyny (dmyhadla pro stlačování, odsávání a dopravu -), pneumatická kladiva, pneumatická ovládací zařízení pro stroje, motory a hnací stroje, pneumatické dopravníky, pneumatické otvírače a zavírače dveří (části strojů), podavače papíru (tisk), podpatky (stroje na výrobu -), podstavce strojů, pohonné mechanismy, jiné než pro pozemní vozidla, pohony (nožní -) pro šicí stroje, pohyblivé schody (eskalátory), pohyblivý chodník (chodníky), pokrmy (elektrickomechanické stroje na přípravu -), polygrafické lisy, potrubí výfukové pro motory, potrubní dopravníky (pneumatické), pouzdra (části strojů), prací stroje, pračky (prádlo), pračky na praní a barvení, pračky uváděné do chodu vhozením mince, prach (čističí zařízení na odstraňování -), prach (čističí zařízení pro vysávání -), praní a bělení (pračky na -), práškovací stroje, prosivací zařízení, prosívačky, proudové motory, s výjimkou motorů pro pozemní vozidla, provzdušňovací čerpadla do akvárií, provzdušňovací zařízení, průbojníky pro děrovací stroje, průmysl chemický (elektromechanické stroje pro -), pružiny (části strojů), přehříváče, přepravňky (důlní), převodová zařízení pletacích strojů, převodové hřídele (jiné než pro pozemní vozidla), převodové hřídele (ložiska pro -), převodové mechanismy, s výjimkou mechanismů pro pozemní vozidla, převodové skříně, s výjimkou převodovek pro pozemní vozidla, převodovky strojů, převody redukční, jiné než pro pozemní vozidla, převody, jiné než pro pozemní vozidla, přívody pro karburátory, pudlovací stroje, pumpy vakuové (stroje), radlice, rafinace ropy (stroje pro -), rakety (stroje na vyplétání -), ratinovací stroje, razičí stroje, redukční převody, jiné než pro pozemní vozidla, redukční ventily (části strojů), regulátory (části strojů), regulátory napájecí vody, regulátory otáček pro stroje, motory a hnací stroje, regulátory rychlosti pro stroje, motory a hnací stroje, regulátory tlaku (části strojů), revolverové hlavy svislé, roboty (elektrické kuchyňské), roboty (stroje), rolety (elektrická zařízení k ovládnání -), rotační

tiskové stroje (rotačky), rovníací stroje, rozmělnovače (stroje), rozprašovače (stroje), rozprašovače odpadních vod, rozprašovače vůni nebo dezinfekčních prostředků (jako příslušenství k vysavačům), rozstřikovače odpadních vod, rozvaděče automatické, automatické distribuční stroje, rudy (stroje na zpracování -), rydla (stroje), rypadla, rytecké stroje, řemenice (adhezni pásy pro -), řemenice (části strojů), řemeny pro dopravníky, řemeny pro dynamy, řemeny pro motory, řemeny pro motory (jiné než pro pozemní vozidla), řemeny pro stroje, řemeny pro výtahy, řemeny třecí pro řemenice, řemeny ventilátorů pro motory a hnací stroje, řetěz k elevátoru (část stroje), řetězby hnací, jiné než pro pozemní vozidla, řetězby hnací, s výjimkou řetězů pro pozemní vozidla, řezací hořáky termické (stroje), řezací přístroje (elektrický oblouk), řezací stroje, řezáčky na slámu, řezáčky slámy (nože pro -), řezání (hořák plynový pro -), řezání závitů (stroje na -), řezné nože (části strojů), řezné nože pro řezáčky, sací dmyhadla, sací stroje pro průmyslové účely, sáčky pro vysavače, samomazná ložiska, samoregulační palivová čerpadla, samovazače obilní, sáně pro pletací stroje, sázečí stroje (fotosazba), sázečí stroje (tiskárny), sběrače kotelního kamene pro parní kotle (stroje), sběrače vodního kamene pro parní kotle (stroje), sběrné kartáče pro dynamy, secí stroje, segmenty písní, sekáče (strojní), sekáče na maso (stroje), sekačky (stroje), sekačky na trávu (stroje), seno (vázací stroje na -), separátory, separátory oleje (parní), sešivací stroje (drátovky), setrvačnický (části strojů), setrvačnický pro stroje, schody pohyblivé (eskalátory), silnice (stroje pro -), silniční čističí stroje (s vlastním pohonem), silniční stroje, silniční válce, síta (stroje nebo částí strojů), síta na škváru (stroje), síť (navijáky na rybářské -), sklíčovadla upínací (části strojů), sklo (stroje na zpracování -), skříně (části strojů), skříně klikové pro stroje, motory a hnací stroje, sláma (řezáčky na -), slévárny (stroje pro -), směšovací zařízení (palivová) pro spalovací motory, smykadla pro pletací stroje, sodová voda (zařízení na výrobu -), soukolí (části strojů), soukolí jiná než pro motorová vozidla, soustruhy (obráběcí stroje), spalovací motory (zapalovací zařízení pro -), spojky hřídelové (stroje), spojky, s výjimkou spojek pro pozemní vozidla, spojovací části (části strojů), spořiče paliva pro motory a hnací stroje, sprádací kolovraty, sprádací stroje, startéry pro motory a hnací stroje, statory (části strojů), stavy tkalcovské, stereotypové stroje (pro tisk), stereotypy (stroje), pro tisk, stlačený vzduch (hnací stroje na -), stojany strojů, stoly pro stroje, stroje na montáž jízdních kol, stroje na pečetení lahví, stroje na splétání provazů, stroje na třídění odpadu, stroje na uzavírání lahví, stroje na výrobu cigaret pro průmyslové účely, stroje na výrobu másla, stroje na výrobu nápojů sycených kyslíčkem uhlíčitým, stroje na zpracování usní, stroje pro vyplétání raket, stroje sázečí pro fotosazbu, stroje, motory a hnací stroje (klikové skříně pro -), strojní kola, strojní nůžky, strouhací stroje na zeleninu, strukové gummy pro dojící stroje, střihačí stroje elektrické, střihačí stroje na zvířecí srst, stříkací pistole na barvy, suportové skříně (krycí desky soustruhu), suporty (části strojů), svářecí přístroje (elektrické -), svářecí zařízení elektrické, svářecí obalů z plastických hmot (elektrické -), sváření elektrickým obloukem (zařízení na -), svařovací stroje elektrické, svařování (plynové přístroje pro -), svařování (želízka pro -) plynem, svíčky zapalovací pro spalovací motory, svíčky žhavicí pro naftové motory, šamponovací stroje a přístroje na koberce, elektrické, šicí stroje, skrabací stroje na zeleninu, šlehače (elektrické), šlehače (elektrické) pro domácnost, šrotovníky (stroje), tabák (stroje na zpracování -), tažení kovů (stroje na -), těstoviny (stroje na výrobu -), textilní průmysl (stroje pro -), tiskárenské kazety na matrice, tiskařská písmena (stroje na odlévání -), tiskařské desky, tiskařské lisy pro tisk na plech, tiskařské stroje, tiskařské stroje (barvicí zařízení pro -), tiskařské válce, tiskařské válce (části strojů), tkalcovské stavy (cívky pro -), tkalcovské stavy (vřetena pro -), tlakové regulátory (části strojů), tloučky (stroje), tlumiče (písky pro -), části strojů, tlumiče na motory a hnací stroje, trubky kotlové (části strojů), třídící stroje, třídící stroje, třídící stroje pro průmysl, třídíče odpadu, třídíčky obilí, turbíny (hydraulické), turbíny, s výjimkou turbín pro pozemní vozidla, turbokompresory, tvářecí stroje, tyče (spojovací -) pro stroje, motory a hnací stroje, typografické lisy, typografické stroje, ucpávková pouzdra (části strojů), ucpávky (části strojů), uhlíkové kartáče (elektrické), umělé líhně pro kuřata, upínací desky (stoly) pro stroje, upínací zařízení strojního nářadí a nástrojů, upínače nožů (části strojů), usně (stroje na zpracování -), ústrojí převodová, jiná než pro



pozemní vozidla, uzavírání lahví (stroje na -), uzenářské výrobky (stroje na výrobu -), válce (písty do -), válce pro motory a hnací stroje, válce pro stroje, válce pro válcovací stolice, válce tiskařské, válce tiskařské pro tiskařské stroje, válcovací tratě, válečková ložiska, valivá ložiska pro stroje, vázací stroje na seno, ventilátory (femeny pro -), pro motory a hnací stroje, ventilátory pro motory a hnací stroje, ventily (jako části strojů), ventily (kohouty) (části strojů, motorů a hnacích strojů), ventily redukční (části strojů), ventily zpětné (části strojů), větráky pro motory a hnací stroje, větrné turbíny, vibrátory (stroje pro průmyslové účely), víka (části strojů), vinné hrozny (lisy na -), vložky pro filtrační zařízení, vnitřní závitovky (matkořezy), vodící zařízení (části strojů), vodní napáječe (regulátory pro -), vodní ohříváče (části strojů), volnoběžky, s výjimkou volnoběžek pro pozemní vozidla, vrátky (bubnová zdvihadla), vrtací hlavy (části strojů), vrtací hlavy (části strojů), vrtací stroje, vrtací vrtačky (elektrické ruční), vrtáková sklíčidla (části strojů), vrtačky (dřlní), vrtná zařízení, včetně plovoucích, včetně pro tkalcovské stavy, vstříkovací zařízení pro motory, vulkanizační zařízení, výdejní stojany pro čerpací stanice, (palivová výdejní čerpadla), výměníky tepla (části strojů), vyorávače (stroje), vypouštěcí kohouty, vysavače (sáčky pro -), vysavače prachu, vysavače prachu (hadice k -), vysavače prachu (příslušenství pro rozptylování vůni a desinfekčních přípravků pro -), vysávání prachu (čisticí zařízení pro -), výtlačky ložisek pro stroje, výsyvky (mechanické), vyšívací stroje (bubny pro -), výtahová zařízení, výtahy (jiné než lyžařské vleky), výtahy (zařízení pro ovládání -), výtahy nákladní, vytápěcí zařízení (čerpadla pro -), výtlačné ventily (části strojů), výtlačování tmelů (pistole pro - na stlačený vzduch), vývěvy (stroje), vzduchové chladiče, vzduchové kompresory (zařízení garáží), vzduchové pistole na vytlačování tmelů, vzduchové polštáře (zařízení na manipulaci s nákladem), vznášedla (hnací stroje pro -), vznášedla (pohony pro -), zachytávače a sběrače bláta (stroje), zapalovací induktry, zapalovací svíčky pro spalovací motory, zapalovací zařízení spalovacích motorů, zápusťkové lisovací stroje, zařízení na řezání elektrickým obloukem, zařízení na sváření elektrickým obloukem, zařízení na výrobu sodovky, zařízení pro ovládání výtahů, zásobníky s mechanickým výsypem, zatavovací stroje pro průmyslové účely, zátkovače lahví (stroje), závěsy (části strojů), zavírače dveří elektrické, závitovězné stroje, závitovězky, závlačky z kovu, zavlažovací stroje pro zemědělské účely, zdvihací zařízení, zdvihací zařízení (stroje), zdvihadla pro vagóny, zdviháky (stroje), zdviže (jiné než lyžařské vleky), zemědělské dopravníky, zemědělské nářadí velké (s výjimkou ručního), zemědělské stroje, zemní práce (stroje na -), exkavátory, znečišťování motorů (zařízení zabraňující -) (nikoliv pro motorová vozidla), zplynovače, zvedací stroje, zvedáky (stroje), zvedáky s hřebenovým pohonem, zvířecí srst (strojky na střihání -), žací a vázací stroje, žací mlátičky, žací stroje (nože pro -), ždímačky pro prádelny, žehličky stroje, železnice (stroje na stavbu -), žhavicí svíčky pro naftové motory;

(11) acetylenové generátory, acetylenové hořáky, kahany, acetylenové reflektory (světlo mety), akumulátory (parní -), akumulátory tepelné, akvária (svítidla pro -), akvarijní (přístroje na vytápění), akvarijní (přístroje pro čištění), atomové reaktory, auerův hořák, autoklávy (elektrické nízkotlakové -), autoklávy (elektrické nízkotlakové -), automobilové reflektory, automobily (světelné zařízení proti oslnění pro -), baňky (lampové -), baterie směšovací (pákové) pro vodovodní potrubí, baterky, benzínové hořáky, bezpečnostní lampy, bezpečnostní zařízení pro vodovodní nebo plynové zařízení a potrubí, bidety, bojler (kotle) plynové, bojler (kotle), s výjimkou bojlerů (kotelů) jako součástí strojů, cylindry (lampové -), cylindry do svítidel, cylindry skleněné, čerpací pumpy (tepelné), čísla domovní (světelná), čisté komory (sanitární zařízení), čisticí lampy vzduchu od bakterií (germicidní), čisticí zařízení na odpadní vodu, čistírny odpadních vod, články (topné -), dehydratace potravin (přístroje pro -), desky (pláty) výhřevné, destilační přístroje, destilační přístroje, destilační věže, destilační zařízení, dezinfekční dávkovače pro toalety, dezinfekční hořáky, dezinfekční kontejner pro toalety, difuzéry světla - rozptylovače, dmyhadlo kominové, ventilátor, držáky pro plynové hořáky, dřezy, dřlní lampy (báňské), elektrické kávovary - filtrační, elektrické lampy, elektrické vyhřívací příkrývky, ne pro lékařské účely, elektricky vyhříváné podušky, koberečky, filtry (části zařízení pro průmysl nebo domácnost), filtry (elektrické - na kávu), filtry (klimatizační -), filtry na pitnou vodu, fontány,

fontány (ozdobné -), fontány (zřídla), fritézy, elektrické (fritovací hrnce), generátory (acetylenové -), generátory parní, s výjimkou generátorů jako součástí strojů, grily, grily na opékání, hořáky, hořáky (desinfekční), hořáky (lampové -), hořčíková vlákna k osvětlení, hrnce tlakové (elektrické -), hubice protiostrifikovací, hydranty, hydromasážní přístroje, chladičí komory, chladičí nádoby, chladičí přístroje a zařízení, chladičí vitríny (výkladní skříně), chladičí zařízení a stroje, chladičí zařízení na chlazení tabáku, chladičí zařízení na chlazení vody, chladičí zařízení na kapaliny, chladičí zařízení pro pece, chladičky, chlorované bazény (přístroje pro -), chromatografické přístroje (pro průmyslové účely), inhalační přístroje, s výjimkou přístrojů pro lékařské účely, instalační materiál pro vany, ionizační přístroje pro úpravu vzduchu nebo vody, jaderná paliva a jaderné zpomalovače (zařízení na zpracování -), jaderná paliva a jaderné zpomalovače (zařízení na zpracování -), jaderné reaktory, jízdní kola - světla, jízdní kola - svítidla, jogurt (elektrická zařízení pro výrobu -), jogurtovače elektrické, kabiny (sprchovací -), kahany (acetylenové -), kahany (plynové -), kahany, hořáky (laboratorní -), kamna, kamna, pece, sporáky, kapesní ohříváče, kapesní svítílny, kapesní svítílny elektrické, kávovary (elektrické filtrační -), kávovary elektrické, kávové filtry, elektrické, klimatizační filtry, klimatizační zařízení, klimatizační zařízení pro automobily, klimatizační zařízení pro vozidla, koberce (elektricky vytápěné -), kohoutky, kohoutky a kohouty pro potrubí, kohoutky potrubní, kojenecké lahve (elektrické ohříváče pro -), kolektory solární tepelné (vytápění), kominové dmyhadlo, ventilátor, kominové roury, kouřovody, komory (čisté -) (sanitární zařízení), komory chladičí, kondenzátory (plynové -), s výjimkou kondenzátorů jako součástí strojů, kontejnery proplachovací, konvice (elektrické -), kostry pro pece a trouby, kotle (výhřevné -), kotle pro prádelny, kotlové trouby do vytápěcích zařízení, koupací vany, koupel (ohříváče pro -), koupele parní (přenosné kabiny pro -), koupelny armatury, koupelny obklady, vyzdívkové, kovové konstrukce pro pece a trouby, krby, krby (pro domácnost), krmivo (sušící zařízení na sušení -), kryty pro svítidla, křesadlové zapalovače pro vznícení plynu, kuchyňská odsávací zařízení, kuchyňské potřeby, elektrické, kyslíko-vodíkové hořáky (autogeny), laboratorní kahan, hořák, laboratorní lampy, lampióny, lampióny pro slavnostní osvětlení - dekorativní, lampová stínidla, lampové hořáky, lampy (elektrické -), lampy (plynové -), lampy bezpečnostní, lampy do projektoru, lampy na čištění vzduchu od bakterií (germicidní - ničící bakterie), lampy na kadeření vlasů, lampy na svícení, lampy na ultrafialové paprsky, s výjimkou lamp pro lékařské účely, lampy obloukové, lampy olejové, lampy pouliční, lampy pro směrové signály (směrovky), lávové kameny pro použití v zahradních grilech, lázeňské vany, lázeňské vybavení (teplovzdušné lázně), led (stroje a zařízení na výrobu -), led elektroluminiscenční diody (svítidla), ledničky, letadla (osvětlovací zařízení -), lihové hořáky, kahany, lucerny na svícení, lustry, mikrovlnné trouby pro průmyslové účely, mlékárenská zařízení na chlazení, mrazicí boxy, mrazicí přístroje a zařízení, mrazicí zařízení, mrazničky, mycí dřezy, nádoby (chladičí -), nádrže expanzní pro ústřední topení, nakladače pro pece, nánožníky (elektricky vyhříváné -), napájecí zařízení k vytápěcím a teplárenským kotelům, napařovací přístroje pro kosmetické účely, napařovací žehličky, nukleární reaktory, objímky na elektrická světla, objímky na lampy, objímky na svítidla, obklady, vyzdívkové koupelny, obloukové lampy, obloukové lampy (uhlík do -), obložení (tvarované -) pro pece, obložení pro kamna (tvarované -), obložení tvarované pro kamna, odlučovač popílku (automatické dopravníky), odmrazovače automobilů, odpařovače, odsávací zařízení pro kuchyně, odsávací zařízení, digestoře, odsolovací zařízení pro mořskou vodu, odstraňování zápachu (prostředky na -), s výjimkou prostředků pro osobní potřebu, ohřev teplé vody (zařízení na -), ohřívací lahve, ohříváče (ponorné -), ohříváče do lůžek, ohříváče lepidla a klišu, ohříváče na nohy, nánožníky (elektrické i neelektrické -), ohříváče pro kojenecké lahve (elektrické -), ohříváče talířů, ohříváče vody, ohříváče vody pro koupele, ohříváče vzduchu (opakovaný ohříváče vzduchu), ohřívadla, oleje (přístroje na čištění -), olejové hořáky, olejové lampy, opékací přístroje - grily, opékače chleba, oplatková forma elektrická (lívanečník na pečení oplatek - elektrický), oslnění (zařízení pro automobily proti -), osvětlovací přístroje a zařízení, osvětlovací trubice, osvětlovací zařízení pro dopravní prostředky, osvětlovací zařízení pro vzdušné dopravní prostředky, ovoce (pražiče na -),

ozdobné fontány, pára (zařízení na výrobu -), parní akumulátory, parní generátory, s výjimkou generátorů jako součástí strojů, parní koupele (přenosné kabiny pro -), pasterizační přístroje (zařízení na pasterizaci), pece (chladicí vany pro -), pece (chladicí zařízení pro -), pece (nakladače pro -), pece (pro rozličné účely), pece (rošty do -), pece jiné než laboratorní, pece spalovací, spalovny, pece zubařské, pecové popelníky, pečící trouby, pisky jiné než laboratorní, pisoáry, mušle, pitná voda (filtry na -), plechy tvarované pro trouby, plyn (čističe - jako součásti plynových zařízení), plyn (přístroje na čištění -), plyn (regulační a bezpečnostní zařízení pro přístroje na -), plynové bojler (kotle), plynové hořáky, plynové hořáky (držáky na -), plynové kondenzátory, s výjimkou kondenzátorů jako součástí strojů, plynové potrubí (regulační a bezpečnostní příslušenství k -), plynové zapalovače, podložka (elektricky vyhřívána), s výjimkou podložek pro lékařské účely, podušky (výhřevné), elektrické, s výjimkou podušek pro lékařské účely, polymerizační zařízení, ponorné ohřivače, popelníky pro pece, potápěčské reflektory, potrubí (části hygienických zařízení), potrubí jako části hygienických instalací, potrubní kohouty, pouliční lampy, prádelní kotle, pražičí stroje, pražiče kávy, pražiče na kávu, pražiče na ovoce, promítací přístroje (lampy do -), proplachovací kontejnery, přenosné výhňe, příkrývky, elektrické vyhřívací, ne pro lékařské účely, přístroje na čištění plynu, přístroje na chlazení vzduchu, přístroje na opékání - grily, přístroje pro výrobu chleba, radiátorové uzávěry, radiátory (elektrické -), radiátory (topení), radiátory ústředního topení, rámy kovové pro pece a trouby, reaktory (nukleární -), reaktory atomové, reaktory jaderné, reflektory (automobilové -), reflektory (potápěčské -), reflektory (světelné -), reflektory (světlomety) acetylenové, regenerátory tepla, regulačně-bezpečnostní přídavná zařízení pro plynová zařízení, regulačně-bezpečnostní zařízení pro plynová potrubí, regulačně- bezpečnostní zařízení pro vodovodní zařízení, regulační ventily pro kontrolu hladiny v nádržích, regulátory (topení), regulátory pro vodní nebo plynové zařízení a potrubí, roštnice, roštnice - topeniště, rošty do pecí, rošty na opékání masa, rošty pro pece, roury (komínové -), rozmrazovací zařízení pro vozidla, rozmrazovače skel vozidel (ohřivače -), rozptylovače světla (difuzéry), rožeň (bodec), řetězy barevných žárovek (dekorativní -), sanitární (toaletní) přístroje a zařízení, sauna (zařízení pro -), saunová zařízení, saunovací zařízení, lázeňské vybavení (teplovzdušné lázně), sedací koupele (vany pro -), sedátka (záchodová -), signalizační světlo, skleněné cylindry, skrubr (pračky plynu), skříně pro lednice, slad (pražičí stroje na -), směrová světla pro automobily, směrové žárovky pro vozidla, směšovací (pákové) baterie pro vodovodní potrubí, solária (přístroje k opalování), solární kolektory tepelné (vytápění), solární pece, spalovny, spalovací pece, spirály, jako součásti destilačních, ohřívacích a ochlazovacích zařízení, splachovací zařízení, splachovače, splachovací zařízení, sporáky, sporáky do kuchyní, spořiče paliva, sprchovací kouty, sprchy, sterilizace (jednoúčelové vaky pro -), sterilizátory, sterilizátory vody, stínidla na lampy, stojany náspyné pro vypalovací pece, stolní vařiče, stroje a přístroje na čištění vzduchu, stroje na pečení chleba, stropní světla, sušení krmiva (zařízení na -), sušiče (vzduchové -), sušiče na vlasy, sušičky (přístroje a zařízení na -), sušičky jako přístroje, sušičky prádla elektrické, sušičky vzduchu, světelná domovní čísla, světelné koule, baňky, světelné lampy, světelné reflektory (světla), světelné vybavení automobilů proti oslnění, světla (elektrická -) na vánoční stromky, světla pro auta, světla pro dopravní prostředky, světla pro jízdní kola, světlomety pro vozidla, světlomety, reflektory, svítidla (cylindry), svítidla pro jízdní kola, svítilny (baterky), svítilny (elektrické kapesní -), šachty, trubky (vyzařovací) - (ropný průmysl), šamot (příslušenství pro trouby), šetřiče paliva, tabák (zařízení na chlazení -), tabákové pražiče, tepelná čerpadla (pumpy), tepelné akumulátory, tepelné regenerátory, teplovodní vytápěcí zařízení, teplovzdušná zařízení, teplovzdušné trouby, termostatické ventily (části topných zařízení), těsnění (vodovodní -), (těsnící kroužky), tlakové hrnce (elektrické -), tlakové vodní zásobníky, toaletní (záchodové) mísy, toalety (záchody splachovací), topení (vytápěcí tělesa pro automobily), topení teplovodní, topeniště pecí, topná tělíska pro žehličky, topná zařízení pro topení tuhými, tekutými nebo plynovými palivy, topné články, toustovače, trouby (mikrovlnné) pro průmyslové účely, trouby (tvarovky pro -), trouby mikrovlnné, trubky pro kotle k vytápěcím zařízením, trubky pro vytápěcí kotle, truhlíky na popel (pecové -), tryška (protiostříkovací kohoutek),

tvarované obložení pro pece, tvarované plechy pro pece, tvarovky pro trouby, uhlík do obloukové lampy, ultrafialové paprsky (lampy na -), s výjimkou lamp pro lékařské účely, umyvadla, umývárny (zařízení pro sušení rukou - sušiče), úprava vody (zařízení a stroje na čištění nebo -), uzávěry radiátorové, vaky (jednoúčelové sterilizační -), vánoční světla na stromky, vanové příslušenství (armatury), vanové zařízení, vany (lázeňské), vany pro sedací koupele, varné plotýnky, varné přístroje a zařízení, vařič stolní, ventilační zařízení pro laboratoře (digestoř), ventilátory, ventilátory (jako součásti větracích zařízení), ventilátory elektrické pro osobní potřebu, ventily (regulační) na regulaci hladiny v nádržích, ventily termostatické (části topných zařízení), ventily vzduchové pro parní vytápěcí tělesa, větrací zařízení, věže destilační, víření vody (přístroje pro -), vitríny (chladicí) (výkladní skříně), vlákna (elektrická) vyhřívací, vlákna do elektrických lamp, vlákna k osvětlení - hořčičková, vlasové sušiče, vlasy (sušiče na -), voda (ohřivače -), voda (přístroje a zařízení na změkčování -), voda (zařízení na filtrování -), voda (zařízení na úpravu -), voda (zařízení pro přívod), vodní (sterilizátory -), vodní nebo plynová zařízení a potrubí (bezpečnostní příslušenství pro -), vodní nebo plynová zařízení a potrubí (regulátory pro -), vodovodní potrubní zařízení, vodovodní těsnění (těsnící kroužky), vodovodní zařízení, vozidla (klimatizační zařízení -), vozidla (ohřívací zařízení pro rozmrazování skel -), vozidla (osvětlovací zařízení pro -), vozidla (zařízení pro - proti oslnění), výbojky (elektrické -) pro osvětlení, výbojky (elektrické -) pro osvětlení, výbojky, elektrické, na osvětlení, výhňe (přenosné -), výhřevné desky (pláty), výhřevné kotle, vyhřívací podušky (elektrické -), s výjimkou podušek pro lékařské účely, vyhřívací zařízení pro rozmrazování oken vozidel, výměníky tepla, s výjimkou výměníků jako součástí strojů, vypalovací pece (stojany), vysoušecí zařízení, vytápěcí tělesa, vytápěcí tělesa (topení) pro automobily, vytápěcí zařízení (elektrická -), vytápěcí zařízení, vyhřívací zařízení, vyzařovací šachty pro použití v ropných rafinériích, vzduch (ohřivače -), vzduch (zařízení na filtraci), vzduch (zařízení na osvětlení -), vzduch nebo voda (ionizační přístroje pro úpravu -), vzduchové sterilizátory, vzduchové sušiče, vzduchové ventily pro parní vytápěcí tělesa, zahradní grily (lávové kameny pro použití v -), záchodová sedátka, záchody (přenosné -), záchody splachovací, zachycovač popílku, zapalovače (plynové -), zapalovače, zapalovače křesadlové pro vznícení plynu, zapalovače plynu, zářivky pro osvětlení, zařízení (příváděcí) k vytápěcím a teplotěnským kotlům, zařízení a stroje na čištění a úpravu vody, zařízení na dezinfekci, zařízení na dodávku vody (zásobníky vody), zařízení na filtraci vzduchu, zařízení na filtrování vody, zařízení na chlazení mléka, zařízení na chlazení nápojů, zařízení na chlazení vody, zařízení na odsolování mořské vody, zařízení na odvádění kouře a par, zařízení na ohřívání, zařízení na osvěžení vzduchu, zařízení na otáčení rožněm, zařízení na pražení kávy, zařízení na sušení rukou pro umývárny, zařízení na úpravu vody, zařízení na zpracování paliv a jaderného materiálu, zařízení pro klimatizaci, zařízení vodovodní, zásobníky vodní tlakové, zavlažovací zařízení, automatické, zavlažovací zařízení, pro zemědělství, zavlažovače (kapkové -) (zavlažovací zařízení), změkčovačí vody (zařízení na -), zvlhčovače vzduchu na radiátory ústředního topení, žárovky, žárovky (elektrické -), žárovky pro směrovky do vozidel, žhavicí vlákna (výhřevná), žhavicí vlákna do elektrických lamp; (37) antikorozní nátěry pro vozidla, antikorozní úprava, asfaltování, automobily (čištění -), automobily (leštění, politura -), automobily (mazání -), automobily (mytí -), automobily (opravy -), bagry a rypadla (pronajímání -), bezpečnostní schránky (údržba a opravy -), budovy (demolice -), budovy (utěšňování -), buldozery (pronájem -), cestářství (dláždění), cinování (opětné), čalounění, čalounické opravy, čisticí stroje (pronájem -), čištění, čištění (chemické -), čištění automobilů, čištění budov (fasád, vnějších povrchů a ploch), čištění budov (interiérů), čištění komínů, čištění nebo broušení pemzou, čištění oken, čištění šatstva, čištění ulic, čištění, praní, demolice budov, deratizace, deštníky (opravy -), dezinfekce, dláždění cest, doplňování kazet s tonerem, dopravní prostředky (mytí -), dozor nad stavbami, důlní těžba, hornictví, dveře a okna (instalace), elektrické spotřebiče (instalování a opravy -), fotografické přístroje (opravy -), hloubkové ropné vrty nebo vrty zemního plynu, hodiny (opravy -), hořáky, kahany (údržba a opravy -), hubení škůdců, s výjimkou pro zemědělské účely, hudební nástroje (restaurování), chemické

čištění, chladicí zařízení (instalace a opravy -), informace (stavební -), informace o opravách, instalace dveří a oken, izolování proti vlhkosti, izolování staveb, kancelářské stroje a zařízení (montáž, údržba a opravy -), klempířství a instalatérství, klimatizační zařízení (instalace a opravy -), kominické služby, konzultace ve stavebnictví, kotle (čištění a opravy -), kožené šiny (údržba, čištění a opravy -), kuchyňská zařízení (montáž -), kůže (údržba, čištění a opravy -), lakování, glazurování, leštění vozidel, letadla (údržba a opravy -), lodě (stavba -), malování a natírání (interiérů a exteriérů -), mandlování, mazání vozidel, montáže lešení, motorová vozidla (údržba a opravy -), mytí automobilů, mytí dopravních prostředků, nábytek (restaurování -), nábytek (údržba -), nože (ostření a broušení -), nýtování, obnova motorů (použitých nebo částečně zničených), obnova strojů (použitých nebo částečně zničených), obuv (opravy -), odrušování elektrických přístrojů, okna (čištění -), okna (instalace dveří a oken), oprava šatstva, opravny hodin, opravy (informace o -), opravy (podmořské -), opravy automobilů, opravy bezpečnostních zámků, opravy oděvů, ostření nožů, pece (montáž a opravy -), pískování, plenky (praní -), pneumatiky (opravy vulkanizací), pneumatiky (protektorování -), pneumatiky (vulkanizace pneumatik) (opravy), počítačové vybavení (montáž, údržba a opravy -), podmořské opravy, podmořské stavitelství, pokrývačské služby (práce), poplašné systémy (alarmy) proti vloupání (instalace a opravy -), povrchová těžba, povrchové čištění budov (fasád, vnějších ploch), požární hlásiče (instalace a opravy -), prádlo (žehlení -), praní plenek, praní prádla, praní, čištění, promítací přístroje (opravy a údržba -), pronájem bagrů a rypadel, pronájem buldozerů, pronájem čističích strojů, pronájem stavebních strojů a zařízení, protektorování pneumatik, přístavní hráze (stavby -), přístavy (stavby -), půjčování jeřábů (stavební zařízení), půjčování silničních zemetacích strojů, pumpy a čerpadla (opravy -), reklamní tabule (malování nebo opravy -), restaurování hudebních nástrojů, restaurování nábytku, restaurování uměleckých děl, servisní stanice (vozidel) (doplňování paliva a údržba), sklady (stavby a opravy -), slunečníky (opravy -), stavby (izolace -), stavby a údržba ropovodů, stavby továren, stavební dozor, stavební informace, stavební stroje a zařízení (pronájem -), stavebnictví, stavitelství, stroje (montáž, údržba a opravy -), studny (vrtání -), šatstvo (čištění -), šatstvo (oprava -), šatstvo (opravy -), škůdci (hubení -), s výjimkou zemědělských, štukování, sádrování, tapetování, telefony (instalace a opravy -), těžba, hornictví (důlní -), topná zařízení (montáž a opravy -), trezory (údržba a opravy -), truhlářské služby, údržba plaveckých bazénů, údržba vozidel, úklid interiérů (budov), umělecká truhlářská výroba a opravy, utěšňování (tmelení) budov (služby -), vozidla (ošetřování antikorozním nátěrem), vozidla (údržba -), vrtání studní, vulkanizace pneumatik (opravy), výroba sněhu (umělého), výroba umělého sněhu, výstavba obchodních stánků a obchodů, výtahy (instalace a opravy -), výtahy (montáž a opravy -), zámků (opravy bezpečnostních -), zavlažovací zařízení (instalace a opravy -), zedníci (zednické služby), zednické služby, žehlení, žehlení prádla; (42) aktualizace počítačových programů, analýza vody, analýzy chemické, analýzy těžby ropných polí, architektonické poradenství, architektura, bádání (podmořské -), bakteriologický výzkum, biologický výzkum, dálkové sledování počítačových systémů, dárkové balení, design průmyslový, digitalizace dokumentů (skenování), expertizy, fyzikální (výzkum), geodézie, geologické expertizy, geologický průzkum, geologický výzkum, grafický design, grafologie, hodnocení dřeva na stojato, hodnocení vlny (kvality -), hosting webových stránek, chemické analýzy, chemický výzkum, chemie (služby v oblasti -), instalace počítačových programů, interiérová výzdoba, inženýrské práce (expertizy), kalibrování (měření), kontrola kvality, kontrola ropných věží, konzultace (v oblasti počítačového softwaru), konzultace v oblasti úspor energie, kopírování počítačových programů, kosmetika (výzkum v oblasti -), laboratorní (vědecké) služby, materiál (zkoušky -), meteorologické informace, návrhářství (oděvní -), navrhování (průmyslový design -), navrhování obalů, obalový design, obnova počítačových dat (regenerace), oděvní návrhářství, ochrana životního prostředí (výzkum), ověřování pravosti uměleckých děl, plánování městské výstavby, počítače (pronájem -), počítačové programování, počítačové programy (aktualizace), počítačové programy (instalace -), počítačové programy (kopírování -), počítačové systémové analýzy, počítačové systémy (tvorba -), počítačový hardware (poradenství v oblasti

navrhování a vývoje -), podmořský výzkum, poradenství architektonické -), poradenství v oblasti navrhování a vývoje počítačového hardwaru, poskytování vědeckých informací, rad a konzultací ve vztahu k uhlíkovým kompenzacím, poskytování vyhledávačů pro internet, programování počítačové, programy počítačů (údržba -), projekce (stavební), projektová činnost, studie technických projektů, projektování, projektové studie technické, pronájem počítačového software, pronájem počítačů, pronájem webových serverů, průmyslový design, průzkum (geologický -), průzkum (ropný -), průzkum (technický -), průzkum ropných polí, předpovědi počasí, meteorologické služby, přenos dat nebo dokumentů z fyzických nosičů na elektronické nosiče, převod (konverze) dat a počítačových programů (ne fyzický), ropa (ropný průzkum), ropná pole (průzkum -), ropné věže (testování -), služby v oblasti chemie, služby v oblasti ochrany (proti počítačovým virům), software (pronájem počítačového -), software (tvorba -), strojírenství (výzkum v oboru -), studie technických projektů, technický průzkum, textil (zkoušení -), těžba ropných polí (analýzy -), tvorba a správa webových stránek (pro třetí osoby), tvorba počítačových systémů, tvorba software (počítačových programů), údržba počítačových programů, umělecká díla (ověřování pravosti -), umělecký design, umělý déšť (vytvoření -), umístování webových stránek, úspory energie (konzultace v oblasti úspor energie), vozidla (technické kontroly -), vyhledávače (poskytování) pro Internet, vývoj a výzkum nových výrobků, výzdoba interiérů, výzkum (biologický -), výzkum (fyzikální -), výzkum (geologický -), výzkum bakteriologický, výzkum v oblasti chemie, výzkum v oblasti kosmetiky, výzkum v oboru strojírenství, výzkum v oblasti ochrany životního prostředí, webové servery (pronájem webových serverů), webové stránky (tvorba a správa -), zeměměřičství, zkoušky materiálů.

(590) Barenvá

(730) **Prague Nuclear Allianz s.r.o.**, Ječná 518/32, Praha 2, 12000, CZ

(740) Mgr. Marina Saprykina, Ječná 518/32, Praha 2, 12000

(210) **O-496995**

(220) 27.07.2012

(320) 27.07.2012

(511) 35, 41, 43

(540)



**BOHEMIA**

(510) (35) obchodní management pro sportovce; (41) organizování sportovních soutěží, pronájem sportovních hřišť, pronájem stadiónů, provozování sportovních zařízení, sportovní zařízení (pronájem), s výjimkou dopravních prostředků, sportovní disciplíny (měření času při), tělesná výchova, výcvik (instruktážní); (43) bary (služby), bufety, restaurace.

(730) **Obst Zdeněk JUDr. Ing.**, Podkrkonošských tkalců 8/458, Praha 6, 16300, CZ

(740) Advokátní kancelář Rödl & Partner, v.o.s., JUDr. Petr Novotný, advokát, Platněřská 2, Praha 1, 11000

(210) **O-496996**

(220) 27.07.2012

(320) 27.07.2012

(511) 35, 36

(540)



- (510) (35) marketing, obchodní činnost (služby, poradenství), pronájem reklamních materiálů, pronájem reklamních ploch, příprava inzertních sloupků, psaní reklamních textů, reklama (propagace), zasilání reklamních materiálů zákazníkům; (36) byty (pronájem), farmy (pronájem), kanceláře realitní, nájemní, činžovní domy (vedení), nemovitosti (obchodování s-), nemovitosti (zprostředkování), nemovitosti (oceňování a odhady), nemovitosti (pronájem), pronájem nájemních, činžovních domů, pronajímání kanceláří (nemovitosti), správa nemovitostí.
- (590) Barevná
- (730) **Obst Zdeněk JUDr. Ing.**, Podkrkonošských tkalců 8/458, Praha 6, 16300, CZ
- (740) Advokátní kancelář Rödl & Partner, v.o.s., JUDr. Petr Novotný, advokát, Platněšská 2, Praha 1, 11000

- (210) **O-496999**  
(220) 27.07.2012  
(320) 27.07.2012  
(511) 3, 8, 35, 44  
(540)



- (510) (3) přípravky pro péči o nehty, zejména pak kosmetické krémy, laky a barvy na nehty, umělé nehty, odlakovače, posilující a ochranné přípravky, přípravky pro vyhlazování nerovné plochy nehtů, vzory a ozdoby na nehty, obtisky na nehty, akrylové soupravy pro prodlužování nehtů a modelování umělých nehtů, kosmetické soupravy obsahující umělé nehty, prášek, akrylovou tekutinu, formy pro modelování, akrylový primer používaný při úpravě nehtů, lepidlo, posilující přípravky na záděry a nehty, prostředky na leštění nehtů, přípravky na změkčování kůže okolo nehtů; (8) náčiní a nástroje k ošetřování a úpravě nehtů; (35) prodej zboží souvisejícího s péčí o nehty, zejména pak kosmetiky, kosmetických souprav, prostředků pro péči o nehty, pomůcek pro stylizaci nehtů, laků, vyživovacích prostředků a odlakovačů na nehty, kosmetických souprav obsahujících umělé nehty, pudry, akrylovou tekutinu, modelovací formy, akrylový primer používaný při úpravě nehtů, lepidel a s tímto související předvádění zboží, šíření vzorků; (44) manikúra, pedikúra, doplňkové služby související s péčí a ošetřením nehtů, zdobení a stylizace nehtů, umělých nehtů, tipů, upevňování umělých nehtů, nehtová studia.
- (590) Barevná
- (730) **ENII TRADE s.r.o.**, Tyršovo náměstí 162, Uherské Hradiště, 68601, CZ
- (740) TETRAPAT HALAXOVÁ & HALAXOVÁ, RNDr. Zdeňka Halaxová, Ostrovského 911/30, Praha 5, 15000

- (210) **O-497001**  
(220) 27.07.2012  
(320) 27.07.2012  
(511) 3, 8, 35, 44  
(540)



- (510) (3) přípravky pro péči o nehty, zejména pak kosmetické krémy, laky a barvy na nehty, umělé nehty, odlakovače, posilující a ochranné přípravky, přípravky pro vyhlazování nerovné plochy nehtů, vzory a ozdoby na nehty, obtisky na nehty, akrylové soupravy pro prodlužování nehtů a modelování umělých nehtů, kosmetické soupravy obsahující umělé nehty, prášek, akrylovou tekutinu, formy pro modelování, akrylový primer používaný při úpravě nehtů, lepidlo, posilující přípravky na záděry a nehty, prostředky na leštění nehtů, přípravky na změkčování kůže okolo nehtů; (8) náčiní a nástroje k ošetřování a úpravě nehtů; (35)

prodej zboží souvisejícího s péčí o nehty, zejména pak kosmetiky, kosmetických souprav, prostředků pro péči o nehty, pomůcek pro stylizaci nehtů, laků, vyživovacích prostředků a odlakovačů na nehty, kosmetických souprav obsahujících umělé nehty, pudry, akrylovou tekutinu, modelovací formy, akrylový primer používaný při úpravě nehtů, lepidel a s tímto související předvádění zboží, šíření vzorků; (44) manikúra, pedikúra, doplňkové služby související s péčí a ošetřením nehtů, zdobení a stylizace nehtů, umělých nehtů, tipů, upevňování umělých nehtů, nehtová studia.

- (590) Barevná
- (730) **ENII TRADE s.r.o.**, Tyršovo náměstí 162, Uherské Hradiště, 68601, CZ
- (740) TETRAPAT HALAXOVÁ & HALAXOVÁ, RNDr. Zdeňka Halaxová, Ostrovského 911/30, Praha 5, 15000

- (210) **O-497002**  
(220) 27.07.2012  
(320) 27.07.2012  
(511) 9, 16, 35  
(540)

## ELNINO.CZ

- (510) (9) elektronický portál, elektronický časopis; (16) obaly a obalové materiály na bázi papíru a plastických hmot v rámci této třídy, tašky a sáčky z papíru a umělých hmot (jako obaly), papírové propagační bloky, tužky, plakáty, nálepky (lepící pásky) pro kancelářské použití nebo pro domácnost, obtisky, kalendáře, tiskoviny; (35) zprostředkování v oblasti obchodu a obchodních služeb s výrobky uvedenými ve třídách 3 a 5, zejména s parfémů, voňavkami, toaletními vodami, parfémovými vodami, deodoranty pro osobní potřebu, kolínskými vodami, oleji pro kosmetické účely, vodami po holení, tělovými mléky, pěny na koupele, kosmetikou, přípravky pro čištění, péči a zkrášlování pokožky, pokožky hlavy, vlasů a nehtů, poradenství v oblasti obchodu s výše uvedenými výrobky, maloobchodní a velkoobchodní služby s výrobky ve třídě 3, obchodní dodavatelské služby pro třetí osoby - nákup produktů, výrobků nebo služeb pro jiné subjekty, e-shop s výrobky ve třídách 3, 5, 14, 18, 25, e-shop s parfémů a kosmetikou, provozování sítě obchodů s výrobky ve třídách 3, 5, 18 a 25, předvádění a obchodní prezentace výrobků, reklamní distribuce vzorků.
- (730) **el nino parfum, s.r.o.**, Pražská 1816, Nová Paka, 50901, CZ
- (740) Mgr. Jitka Vejražková, patentový zástupce, Podkovářská 6, Praha 9, 19000

- (210) **O-497006**  
(220) 27.07.2012  
(320) 27.07.2012  
(511) 35, 41, 43  
(540)

## JAZZ DOCK JAZZ & BLUES BAR & CAFÉ

- (510) (35) propagační činnost, reklama, pomoc při řízení obchodní činnosti, obchodní administrativa, kancelářské práce; (41) výchova, vzdělávání, zábava, sportovní a kulturní aktivity, zejména organizování hudebních a divadelních akcí; (43) služby zajišťující stravování a nápoje, provoz restaurace, baru, kavárny, klubu.
- (730) **KENTAUR MEDIA s.r.o.**, Národní 39, Praha 1, 11000, CZ

- (210) **O-497010**  
(220) 27.07.2012  
(320) 27.07.2012  
(511) 16, 28, 41  
(540)



- (510) (16) blahopřání, časopisy (periodika), fotografie (tištěné), grafické reprodukce, grafiky, kalendáře, knihy, letáky, obálky (papírnické výrobky), obrazy, papír, papírenské výrobky,

plakáty, pohlednice, prospekty, tiskoviny, vazby knihařské; (28) hry, společenské hry; (41) služby v oblasti grafické úpravy, jiné než pro reklamní účely, vydávání knih, služby zábavy, zábava, pobavení.

(730) **Eva Špírková, DiS.**, Mendelova 879/5, Praha 4, 14900, CZ

(210) **O-497037**

(220) 30.07.2012

(320) 30.07.2012

(511) 3, 18, 25

(540)

**BB**

**BUBBLE BAG**

(510) (3) neceséry (kosmetické-), parfémy; (18) aktovky diplomatky, kabelky, peněženky, sportovní tašky, tašky (nákupní-), tašky cestovní, tašky plážové; (25) čelenky, čepice, kalhoty, legíny, legíny (kalhoty), oblečení, obuv, obuv plážová, oděvy, oděvy koupací, oděvy plážové, opasky, plavky, plavky dámské, plavky pánské, podprsenky, pokrývky hlavy, ponožky, prádlo (osobní-), prádlo (spodní-), prádlo (spodní) pohlcující pot, svrchní kabáty, šály na krk, šátky kolem krku, šátky, šály, šaty dámské, tílka (košilký), tílka (nátělníky), trička.

(730) **BF Tooling, spol. s r.o.**, Soběšická 151, Brno, 63800, CZ

(740) JUDr. Filip Mochnáč, advokát, Heršpická 5, Brno, 63953

(210) **O-497039**

(220) 30.07.2012

(320) 30.07.2012

(511) 35, 38, 42

(540)

**Isak**

(510) (35) dodavatelské služby pro třetí osoby (nákup výrobků a služeb pro jiné podniky), fakturace, komerční správa licencí na výrobky a služby ostatních, kopírování nebo rozmnožování (reprodukce) dokumentů, dokladů, obchodní management a podnikové poradenství, obchodní nebo podnikatelské informace, pomoc při řízení obchodní činnosti, personální poradenství, poradenství při vedení podniků, poradenství v obchodní činnosti, posuzování efektivnosti provozu a racionalizace práce, překlad informací do počítačových databází, sekretářské služby, sestavování statistiky, systemizace informací do počítačových databází, účetnictví, vedení kartoték v počítači, vyhledávání dat v počítačových souborech (pro třetí osoby), zpracování textů; (38) elektronická pošta, počítačová komunikace, posílání zpráv, poskytování přístupu (k databázím), pronájem přístrojů pro přenos zpráv, pronájem přístupového času ke globálním počítačovým sítím, pronájem zařízení pro přenos informací, přenos digitálních souborů, přenos zpráv a obrazových informací pomocí počítače; (42) aktualizace počítačových programů, dálkové sledování počítačových systémů, expertizy, grafický design, hosting webových stránek, instalace počítačových programů, konzultace v oblasti počítačového softwaru, kopírování počítačových programů, obnova počítačových dat (regenerace), počítačové programování, počítačové systémové analýzy, poradenství v oblasti navrhování a vývoje počítačového hardwaru, poskytování vyhledávačů pro Internet, pronájem počítačového software, pronájem počítačů, pronájem webových serverů, přenos dat nebo dokumentů z fyzických nosičů na elektronické nosiče, převod (konverze) dat a počítačových programů (ne fyzický), služby v oblasti ochrany proti počítačovým virům, tvorba a správa webových stránek (pro třetí osoby), tvorba počítačových systémů, tvorba software (počítačových programů), údržba počítačových programů, umístění webových stránek.

(590) Barevná  
(730) **AMI Computers s.r.o.**, Okružní 910, Brandýs nad Labem - Stará Boleslav 2, 25002, CZ  
(740) JUDr. Tomáš Tesař, Ph.D., Malická 11, Plzeň, 30100

(210) **O-497127**

(220) 01.08.2012

(320) 01.08.2012

(511) 40, 41

(540)

 **SanomaMedia**

(510) (40) poradenské a zprostředkovatelské služby související s tiskem a tiskovinami; (41) vydavatelství a nakladatelství, vydávání tiskovin v elektronické podobě, nahrávání zvukových nebo obrazově zvukových nosičů záznamů, poradenské a zprostředkovatelské služby v oblasti nakladatelství a vydavatelství.

(590) Barevná

(730) **Sanoma Media Praha s.r.o.**, Lomnického 7, Praha 4, 14000, CZ

(740) Mgr. Ladislava Jasanská, advokátka, Lomnického 7/1705, Praha 4, 14000

(210) **O-497128**

(220) 01.08.2012

(320) 01.08.2012

(511) 18, 28, 35, 41

(540)



(510) (18) hole pro severskou chůzi (Nordic Walking), turistické hole pro chůzi na sněžnicích, turistické (outdoorové) hole; (28) sportovní hole pro severské bruslení (Nordic Blading), lyžařské hole (běžkařské, sjezdové, telemarkové); (35) prodej a dovoz sportovního zboží; (41) výuka, školení, tréninky, pořádání akcí, kurzů a přezkoušení outdoorových a kondičních aktivit jako je chůze s hůlkami, zejména severská chůze, chůze na sněžnicích a na lyžích, půjčování sportovního nářadí, tvorba výukových textů a dalších podpůrných materiálů, výběr, tvorba a značení tras pro tyto sportovní aktivity, zejména pro severskou chůzi.

(590) Barevná

(730) **NORDIC SPORTS s.r.o.**, Dusíkova 824/5, Brno, 63800, CZ

(210) **O-497262**

(220) 17.08.2012

(320) 17.08.2012

(511) 3, 7, 8, 9, 11, 12, 14, 35, 38

(540)

 **kasa.cz**  
jděte rovnou ke kase

(510) (3) parfémové přípravky, antistatické přípravky pro použití v domácnosti, avivážní přípravky, čisticí přípravky, depilační přípravky, mýdla, přípravky na holení, kolínské vody, zkrášlovací masky, pleťové vody, vlasové vody, pleťové vody, barvy na vlasy, laky na nehty, laky na rty, líčidla, masky, čisticí mléka, neutralizační přípravky kosmetické, odbarvovače, odlakovače, prací prostředky, ztužovací přípravky, škrob na prádlo, sanitání přípravky nezahrnuté v jiných třídách; (7)

všechny stroje, obráběcí stroje a motory, mimo ručně pohaněné a motory pro pozemní vozidla, alternátory pro automobily, čerpadla pro domácnost, elektromechanické přístroje pro domácnost obsažené v této třídě, sekačky, mlýnky pro domácnost s výjimkou ručních, elektrické mixéry pro domácnost, odšťavňovače ovoce, elektrické mlýnky na kávu, elektrické otvíráky na konzervy, pračky, ruční mechanické nářadí, šicí stroje, šlehače elektrické, ruční elektrické vrtačky, vrtáky, vyorávače, sekačky, svářečky; (8) zahradní technika všech druhu, krumpáče, zahradní ruční nástroje a jejich díly, zahradní nářadí a jejich díly, kosačky, sekery, kráječe na zeleninu, ruční kosačky, lopaty, motyčky, nůžky na trávníky a živé ploty, oslice, pilky, ruční zemědělské nářadí, rozprašovače, zahradnické nůžky, štěpařské nože, ruční vyorávače, vše spadající do této třídy; (9) počítače, příslušenství, díly k počítačům a periferní přístroje a zařízení, počítačové programy, registrační pokladny, elektrické přístroje pro domácnost na čištění, signalizační systémy přístroje pro záznam, fotografické přístroje a ostatní technika spojená s fotografováním patřící do této třídy kinematografické přístroje, přístroje a zařízení pro záznam, přenos, převod, zpracování a reprodukci zvuku, obrazu, textu nebo jiných dat či informací, nosiče záznamu zvuku, obrazu, textu nebo jiných dat či informací, kancelářské stroje a zařízení patřící do této třídy, faxy, fotoaparáty, gramofony, rádia, kazetové přehrávače, přehrávače kompaktních disků, magnetofony, videokamery, televizní přijímače, kopírovací zařízení a stroje, telefonní přístroje, telefonní záznamníky, vybavení a doplňky automobilu spadající do této třídy, elektrické baterie, bzučáky, spínače, monočlánky, elektrická zařízení na dálkové ovládání zařízení, fotografické buňky, elektrotechnický materiál a součástky a díly spadající do této třídy, integrované obvody, elektrotechnické koncovky a kontakty, měřicí přístroje a pomůcky, mikroprocesory, nabíjecí zařízení, elektrotechnické objímky a odbočnice, odbočné skříňky, elektrické odpory, odrušovací přípojky, proudové usměrňovače, elektrické relé, rozvodné skříně a panely, spojky elektrického vedení, skříňky, transformátory, vypínače, voltmetry, zástrčky, zesilovače, všechny sítě z oblasti výpočetní techniky a jejich jednotlivé části i náhradní díly, včetně sítí datových, informačních a telekomunikačních, přístroje a nástroje optické, přístroje a nástroje k měření a signalizování, data, databáze, databázové produkty, databázové systémy, informace a záznamy v elektronické podobě, bez ohledu na to, zda uložené na samostatných nosičích a/nebo v rámci datových, informačních či telekomunikačních sítí, elektronické časopisy, elektronická periodika a knihy v elektronické podobě, související software a hardware, včetně elektronických multimediálních aplikací, multimediálních nebo informačních katalogů a aplikací pro prohlížení, zpracování nebo uchování dat v elektronické podobě, software pro vyhledávání ve všech sítích z oblasti výpočetní techniky; (11) elektrické spotřebiče pro přístroje na domácnost, chladničky, mrazničky, nápojové chladničky, elektrické ohřívadla na vodu, ohříváče, osvětlovací přístroje a zařízení, sporáky, pece, kamna, plynové bojler, radiátory, díly pro automobily spadající do této třídy, sporáky, vysoušeče na vlasy, teplovzdušné trouby, tlakové hrnce, elektricky vyhřívané polštáře, vařiče, varné přístroje a zařízení, ventilátory, větrací zařízení, elektrické světla na vánoční stromky, elektrické lampy, elektrické fritézy, grily, topinkovače, elektrické konvice, kávovary; (12) automobily a jejich vybavení, doplňky a náhradní díly automobilů obsažené v této třídě, mopedy a motocykly, doplňky náhradní díly a vybavení motocyklů a mopedů obsažené v této třídě, pneumatiky, potahy sedadel, sněhové řetězy, pumpy, zabezpečovací zařízení proti odcizení vozidel, zabezpečovací poplašná zařízení proti odcizení vozidel; (14) hodinářské výrobky všech druhů a jiné chronometry; (35) obchodní činnost se zbožím specifikovaným ve tř. 3, 7, 8, 9, 11, 12 14, i s využitím telekomunikační a výpočetní techniky, inzertní a propagační služby, informační služby týkající se obchodu, poskytované online na Internetu a obdobných informačních zdrojích, jako jsou informační sítě, mobilní telefony, elektronické katalogy a podobně, poradenské a konzultační služby v oblasti obchodu na Internetu, reklama na Internetu, zajištění reklamních kampaní, obchodní management a podnikatelské poradenství, odborné obchodní poradenství, poskytování obchodních informací a jiných informačních produktů všeho druhu, předvádění zboží prostřednictvím Internetu, přeskupování různých výrobků pro třetí osoby za účelem umožnit spotřebiteli vybírat a nakupovat mimo přepravu zboží, komerční využití Internetu v oblastech

obchodu a nabídky služeb s obchodem spojených, inzertní, propagační služby a informační služby prostřednictvím Internetu za účelem obchodu; (38) přenos dat nebo informací prostřednictvím telekomunikačních zařízení, počítačů, mobilních telefonů, služby zabezpečující audiovizuální komunikaci prostřednictvím informačních telekomunikačních sítí, kupříkladu počítačové sítě Internet, mobilních telefonů, satelitu a podobně.  
**Internet Retail a.s.**, Skorkovská 1511, Praha 9, 19800, CZ  
Ing. Jarmila Javořiková, Kříby 4904, Zlín, 76005

(730)  
(740)

(210) **O-497263**

(220) 17.08.2012  
(320) 17.08.2012  
(511) 3, 7, 8, 9, 11, 12, 14, 35, 38  
(540)

**kasa.cz**  
jděte rovnou ke kase

(510)

(3) parfémové přípravky, antistatické přípravky pro použití v domácnosti, avivážní přípravky, čisticí přípravky, depilační přípravky, mýdla, přípravky na holení, kolínské vody, zkrášlovací masky, pleťové vody, vlasové vody, pleťové vody, barvy na vlasy, laky na nehty, laky na rty, líčidla, masky, čisticí mléka, neutralizační přípravky kosmetické, odbarvovače, odlakovače, prací prostředky, ztužovací přípravky, škrob na prádlo, sanitární přípravky nezahrnuté v jiných třídách; (7) všechny stroje, obráběcí stroje a motory, mimo ručně pohaněné a motory pro pozemní vozidla, alternátory pro automobily, čerpadla pro domácnost, elektromechanické přístroje pro domácnost obsažené v této třídě, sekačky, mlýnky pro domácnost s výjimkou ručních, elektrické mixéry pro domácnost, elektrické odšťavňovače ovoce, elektrické mlýnky na kávu, elektrické otvíráky na konzervy, pračky, ruční mechanické nářadí, šicí stroje, šlehače elektrické, ruční elektrické vrtačky, vrtáky, vyorávače, sekačky, svářečky; (8) zahradní technika všech druhu, krumpáče, zahradní ruční nástroje a jejich díly, zahradní nářadí a jejich díly, kosačky, sekery, kráječe na zeleninu, ruční kosačky, lopaty, motyčky, nůžky na trávníky a živé ploty, oslice, pilky, ruční zemědělské nářadí, rozprašovače, zahradnické nůžky, štěpařské nože, ruční vyorávače, vše spadající do této třídy; (9) počítače, příslušenství, díly k počítačům a periferní přístroje a zařízení, počítačové programy, registrační pokladny, elektrické přístroje pro domácnost na čištění, signalizační systémy, přístroje pro záznam, fotografické přístroje a ostatní technika spojená s fotografováním patřící do této třídy, kinematografické přístroje, přístroje a zařízení pro záznam, přenos, převod, zpracování a reprodukci zvuku, obrazu, textu nebo jiných dat či informací, nosiče záznamu zvuku, obrazu, textu nebo jiných dat či informací, kancelářské stroje a zařízení patřící do této třídy, faxy, fotoaparáty, gramofony, rádia, kazetové přehrávače, přehrávače kompaktních disků, magnetofony, videokamery, televizní přijímače, kopírovací zařízení a stroje, telefonní přístroje, telefonní záznamníky, vybavení a doplňky automobilů spadající do této třídy, elektrické baterie, bzučáky, spínače, monočlánky, elektrická zařízení na dálkové ovládání zařízení, fotografické buňky, elektrotechnický materiál a součástky a díly spadající do této třídy, integrované obvody, elektrotechnické koncovky a kontakty, měřicí přístroje a pomůcky, mikroprocesory, nabíjecí zařízení, elektrotechnické objímky a odbočnice, odbočné skříňky, elektrické odpory, odrušovací přípojky, proudové usměrňovače, elektrické relé, rozvodné skříně a panely, spojky elektrického vedení, skříňky, transformátory, vypínače, voltmetry, zástrčky, zesilovače, všechny sítě z oblasti výpočetní techniky a jejich jednotlivé části i náhradní díly, včetně sítí datových, informačních a telekomunikačních, přístroje a nástroje optické, přístroje a nástroje k měření a signalizování, data, databáze, databázové produkty, databázové systémy, informace a záznamy v elektronické podobě, bez ohledu na to, zda uložené na samostatných nosičích a/nebo v rámci datových, informačních či telekomunikačních sítí, elektronické časopisy, elektronická periodika a knihy v elektronické podobě, související software a

hardware, včetně elektronických multimediálních aplikací, multimediálních nebo informačních katalogů a aplikací pro prohlížení, zpracovávání nebo uchovávání dat v elektronické podobě, software pro vyhledávání ve všech sítích z oblasti výpočetní techniky; (11) elektrické spotřebiče pro přístroje na domácnost, chladničky, mrazničky, nápojové chladničky, elektrické ohřívadla na vodu, ohříváče, osvětlovací přístroje a zařízení, sporáky, pece, kamna, plynové bojler, radiátory, díly pro automobily spadající do této třídy, sporáky, vysoušeče na vlasy, teplovzdušné trouby, tlakové hrnce, elektricky vyhřívané polštáře, vařiče, varné přístroje a zařízení, ventilátory, větrací zařízení, elektrické světla na vánoční stromky, elektrické lampy, elektrické fritézy, grily, topinkovače, elektrické konvice, kávovary; (12) automobily a jejich vybavení, doplňky a náhradní díly automobilů obsažené v této třídě, mopedy a motocykly, doplňky náhradní díly a vybavení motocyklů a mopedů obsažené v této třídě, pneumatiky, potahy sedadel, sněhové řetězy, pumpy, zabezpečovací zařízení proti odcizení vozidel, zabezpečovací poplašná zařízení proti odcizení vozidel; (14) hodinářské výrobky všech druhů a jiné chronometry; (35) obchodní činnost se zbožím specifikovaným ve tř. 3, 7, 8, 9, 11, 12, 14, i s využitím telekomunikační a výpočetní techniky, inzertní a propagační služby, informační služby týkající se obchodu, poskytované on-line na Internetu a obdobných informačních zdrojích, jako jsou informační sítě, mobilní telefony, elektronické katalogy a podobně, poradenské a konzultační služby v oblasti obchodu na Internetu, reklama na Internetu, zajištění reklamních kampaní, obchodní management a podnikatelské poradenství, odborné obchodní poradenství, poskytování obchodních informací a jiných informačních produktů všeho druhu, předvádění zboží prostřednictvím Internetu, přeskupování různých výrobků pro třetí osoby za účelem umožnit spotřebiteli vybírat a nakupovat mimo přepravu zboží, komerční využití Internetu v oblastech obchodu a nabídky služeb s obchodem spojených, inzertní, propagační služby a informační služby poskytované prostřednictvím Internetu za účelem obchodu; (38) přenos dat nebo informací prostřednictvím telekomunikačních zařízení, počítačů, mobilních telefonů, služby zabezpečující audiovizuální komunikaci prostřednictvím informačních telekomunikačních sítí, kupříkladu počítačové sítě Internet, mobilních telefonů, satelitu a podobně.

(590) Barevná

(730) **Internet Retail a.s.**, Skorkovská 1511, Praha 9, 19800, CZ

(740) Ing. Jarmila Javoříková, Kříby 4904, Zlín, 76005

(210) **O-497264**

(220) 17.08.2012

(320) 17.08.2012

(511) 3, 7, 8, 9, 11, 12, 14, 35, 38

(540)



(510) (3) parfémové přípravky, kosmetické přípravky, deodoranty pro osobní hygienu, antistatické přípravky pro použití v domácnosti, avivážní přípravky, čističí přípravky, depilační přípravky, mýdla, přípravky na holení, kolínské vody, zkrášlovací masky, pleťové vody, vlasové vody, pleťové vody, barvy na vlasy, laky na nehty, laky na rty, líčidla, masky, čističí mléka, neutralizační přípravky kosmetické, odbarvovače, odlakovače, prací prostředky, ztužovací přípravky, škrob na prádlo, sanitární přípravky nezahrnuté v jiných třídách; (7) všechny stroje, obráběcí stroje a motory, mimo ručně pohaněné a motory pro pozemní vozidla, alternátory pro automobily, čerpadla pro domácnost, elektromechanické přístroje pro domácnost obsažené v této třídě, sekačky, mlýnky pro domácnost s výjimkou ručních, elektrické mixéry pro domácnost, elektrické odšťavňovače ovoce, elektrické mlýnky na kávu, elektrické otvíráky na konzervy, pračky, ruční mechanické nářadí, šicí stroje, šlehače elektrické, ruční elektrické vrtačky, vrtáky, vyorávače, sekačky, svářečky; (8) zahradní technika všech druhů, krumpáče, zahradní ruční

nástroje a jejich díly, zahradní nářadí a jejich díly, kosačky, sekery, kráječce na zeleninu, ruční kosačky, lopaty, motyčky, nůžky na trávníky a živé ploty, oslice, pilky, ruční zemědělské nářadí, rozprašovače, zahradnické nůžky, štěpařské nože, ruční vyorávače, vše spadající do této třídy; (9) počítače, příslušenství, díly k počítačům a periferní přístroje a zařízení, počítačové programy, registrační pokladny, elektrické přístroje pro domácnost na čištění, signalizační systémy, přístroje pro záznam, fotografické přístroje a ostatní technika spojená s fotografováním patřící do této třídy, kinematografické přístroje, přístroje a zařízení pro záznam, přenos, převod, zpracování a reprodukci zvuku, obrazu, textu nebo jiných dat či informací, nosiče záznamu zvuku, obrazu, textu nebo jiných dat či informací, kancelářské stroje a zařízení patřící do této třídy, faxy, fotoaparáty, gramofony, rádia, kazetové přehrávače, přehrávače kompaktních disků, magnetofony, videokamery, televizní přijímače, kopírovací zařízení a stroje, telefonní přístroje, telefonní záznamníky, vybavení a doplňky automobilů spadající do této třídy, elektrické baterie, bzučáky, spínače, monočlánky, elektrická zařízení na dálkové ovládání zařízení, fotografické buňky, elektrotechnický materiál a součástky a díly spadající do této třídy, integrované obvody, elektrotechnické koncovky a kontakty, měřicí přístroje a pomůcky, mikroprocesory, nabíjecí zařízení, elektrotechnické objímky a odbočnice, odbočné skříňky, elektrické odpory, odrušovací připojky, proudové usměrňovače, elektrické relé, rozvodné skříně a panely, spojky elektrického vedení, skříňky, transformátory, vypínače, voltmetry, zástrčky, zesilovače, všechny sítě z oblasti výpočetní techniky a jejich jednotlivé části i náhradní díly, včetně sítí datových, informačních a telekomunikačních, přístroje a nástroje optické, přístroje a nástroje k měření a signalizování, data, databáze, databázové produkty, databázové systémy, informace a záznamy v elektronické podobě, bez ohledu na to, zda uloženy na samostatných nosičích a/nebo v rámci datových, informačních či telekomunikačních sítí, elektronické časopisy, elektronická periodika a knihy v elektronické podobě, související software a hardware, včetně elektronických multimediálních aplikací, multimediálních nebo informačních katalogů a aplikací pro prohlížení, zpracovávání nebo uchovávání dat v elektronické podobě, software pro vyhledávání ve všech sítích z oblasti výpočetní techniky; (11) elektrické spotřebiče pro přístroje na domácnost, chladničky, mrazničky, nápojové chladničky, elektrické ohřívadla na vodu, ohříváče, osvětlovací přístroje a zařízení, sporáky, pece, kamna, plynové bojler, radiátory, díly pro automobily spadající do této třídy, sporáky, vysoušeče na vlasy, teplovzdušné trouby, tlakové hrnce, elektricky vyhřívané polštáře, vařiče, varné přístroje a zařízení, ventilátory, větrací zařízení, elektrické světla na vánoční stromky, elektrické lampy, elektrické fritézy, grily, topinkovače, elektrické konvice, kávovary; (12) automobily a jejich vybavení, doplňky a náhradní díly automobilů obsažené v této třídě, mopedy a motocykly, doplňky náhradní díly a vybavení motocyklů a mopedů obsažené v této třídě, pneumatiky, potahy sedadel, sněhové řetězy, pumpy, zabezpečovací zařízení proti odcizení vozidel, zabezpečovací poplašná zařízení proti odcizení vozidel; (14) hodinářské výrobky všech druhů a jiné chronometry; (35) obchodní činnost se zbožím specifikovaným ve tř. 3, 7, 8, 9, 11, 12, 14, i s využitím telekomunikační a výpočetní techniky, inzertní a propagační služby, informační služby týkající se obchodu, poskytované on-line na Internetu a obdobných informačních zdrojích, jako jsou informační sítě, mobilní telefony, elektronické katalogy a podobně, poradenské a konzultační služby v oblasti obchodu na Internetu, reklama na Internetu, zajištění reklamních kampaní, obchodní management a podnikatelské poradenství, odborné obchodní poradenství, poskytování obchodních informací a jiných informačních produktů všeho druhu, předvádění zboží prostřednictvím Internetu, přeskupování různých výrobků pro třetí osoby za účelem umožnit spotřebiteli vybírat a nakupovat mimo přepravu zboží, komerční využití Internetu v oblastech obchodu a nabídky služeb s obchodem spojených, inzertní, propagační služby a informační služby poskytované prostřednictvím Internetu za účelem obchodu; (38) přenos dat nebo informací prostřednictvím telekomunikačních zařízení, počítačů, mobilních telefonů, služby zabezpečující audiovizuální komunikaci prostřednictvím informačních telekomunikačních sítí, kupříkladu počítačové sítě Internet, mobilních telefonů, satelitu a podobně.

(590) Barevná

(730) **Internet Retail a.s.**, Skorkovská 1511, Praha 9, 19800, CZ  
(740) Ing. Jarmila Javořiková, Křiby 4904, Zlín, 76005

(320) 19.09.2012  
(511) 12, 16, 25, 28, 35, 36, 41, 43, 44  
(540)

(210) **O-497347**  
(220) 10.08.2012  
(320) 10.08.2012  
(511) 9, 16, 35, 38, 41  
(540)

**Svět**

(510) 9) počítačové programy a software bez ohledu na záznamová média nebo prostředky šíření; (16) časopisy (periodika); (35) propagační činnost, reklama; (38) elektronická pošta, počítačová komunikace, přenos zpráv a obrazových informací pomocí počítače, distribuce informací pomocí komunikace mezi sítěmi, přenos informací po Internetu, služby přenosu publikací na nosičích přenášených po síti, přenos zpráv a obrazových informací pomocí počítače; (41) prezentace vizuálního umění nebo literatury veřejnosti pro kulturní a vzdělávací účely.  
(590) Barevná  
(730) **Extra Publishing s.r.o.**, Bubeníčková 9, Brno, 61500, CZ

(210) **O-497616**  
(220) 22.08.2012  
(320) 22.08.2012  
(511) 6, 17, 40  
(540)

**K**  
**KALINA**

(510) (6) kovová těsnění, metaloplastická těsnění, zámečnické výrobky z kovu a kovových plechů; (17) těsnění z pryže a plastických hmot, pryžová těsnění, těsnící kroužky a podložky nekovové, těsnění a obdobné výrobky z těsnícího papíru, výrobky z grafitu, výrobky z korku a z gumokorku; (40) tváření a obrábění kovů.  
(730) **KALINA industries s.r.o.**, U Tescomy 255, Zlín-Lužkovice, 76001, CZ  
(740) Ing. Zdeněk Kučera, Dlouhá 207 (P.O.BOX 92), Slušovice, 76315

(210) **O-497644**  
(220) 22.08.2012  
(320) 22.08.2012  
(511) 29, 30, 43  
(540)

**Maso do tašky**

(510) (29) maso, ryby, drůbež a zvěřina, masné výrobky, paštiky, masové krémy, uzeniny; (30) omáčky (k ochucení), hořčice, ocet, koření; (43) restaurace, restaurace samoobslužné, jídelny a závodní jídelny, motely (služby), zásobování, provoz stánků s rychlým občerstvením, příprava a prodej masa a pokrmových specialit, příprava a prodej masa a pokrmů přes ulici a na objednávku přes Internet a telefon.  
(730) **LOGANTON s.r.o.**, Ovocný trh 1096/8, Praha 1, 11000, CZ  
(740) PROPATENT, Ing. Vlasta Sedláčková, Ke Kateřinkám 1393, Praha 4, 14900

(210) **O-498249**  
(220) 19.09.2012



**greenYacht**

(510) (12) lodě, čluny, jachty, hausbóty, pontony, golfové vozíky, vozíky na golfové hole; (16) papírenské výrobky a výrobky z lepenky, spadající do této třídy, papír balící, alba, blahopřání, pohlednice, dopisní papír, plnicí pera, psací potřeby, psací soupravy, obtisky, grafické reprodukce, diplomy, plakáty, litografie, katalogy, knihy, brožury, publikace, ročenky, příručky, noviny, časopisy, zápisníky, diáře, atlasy, mapy; (25) sportovní oblečení a obuv, zejména pro golf a jachting, jako košile, polokošile, trička, kalhoty, sukně, halenky, čepice, pokrývky hlavy, speciální golfové obuv, speciální oděvy pro plachtění, včetně neoprénových oděvů a součástí oděvů; (28) golfové hole, golfové rukavice, golfové míčky, golfové vaky na kolečkách nebo bez koleček, nástroje na úpravu drnů pro golf, golfové trenážéry a odpaliště, hrací karty, hračky; (35) reklama, propagace, marketing, public relations, zvláště sportovních soutěží, kulturních a společenských akcí, poskytování reklamních předmětů, reklamní texty (vydávání, zveřejňování, publikování), rozhlasová a televizní reklama, rozšiřování reklamních a inzertních materiálů, reklama v kinech, reklama v dopravních prostředcích, venkovní reklama, on-line inzerce, pronájem venkovních reklamních ploch a reklamního prostoru, zprostředkování v oblasti reklamy, propagace, marketingu a public relations, zprostředkování obchodu se sportovními potřebami, především golfovými a jachtařskými; (36) směnárská činnost, finanční služby pro hotelové hosty v rámci hotelových služeb; (41) sportovní a kulturní aktivity, provozování golfových hřišť, provozování jachetního přístavu a kotvišť, včetně zimních, půjčování jachet a výstroje a výzbroje k nim, služby klubu zdraví, provozování tělovýchovných zařízení, provozování fitness a wellness center, služby osobního trenéra, provozování a pronájem tenisových hřišť a kurtů pro squash, služby v oblasti tělesného cvičení, informace o možnostech rekreace, produkční a agenturní činnost v oblasti sportovních, kulturních a společenských aktivit, pořádání sportovních akcí, zejména soutěží v golfu a pořádání sérií turnajů v golfu, pořádání jachetních regat, škola jachetního sportu, pořádání kurzů a výcviku pro vůdce malých plavidel, včetně kapitánských zkoušek pro námořní jachting, provozování sportovních zařízení, vydavatelská a nakladatelská činnost, organizování a vedení kongresů, konferencí, seminářů, školení a kolokvií, organizování plesů, plánování a organizování večírků, noční kluby; (43) provoz hotelového ubytování, hotelové služby, ubytovací služby, hotely, hostely, penziony, rezervace přechodného ubytování, restaurace, kavárny, stravovací služby, sportovní bary, golfové kluby; (44) zdravotní péče, poradenství k zdravému životnímu stylu, psychologické poradenství, provozování zařízení sloužících k regeneraci, rekondici a snižování tělesné hmotnosti, wellness, provozování solárií, fyzioterapie, fyzikální terapie, masáže, salóny krásy, kosmetické služby, kadeřnické salóny, manikúra a pedikúra, sauny, vše v rámci této třídy.  
(590) Barevná  
(730) **Fiala Jakub**, Levského 3221/1, Praha 4 - Modřany, 14300, CZ  
**Vejsada Přemysl Ing.**, Pod Marjánkou 1674/39, Praha 6 - Břevnov, 16900, CZ

(210) **O-498260**  
(220) 19.09.2012  
(320) 19.09.2012  
(511) 3, 5, 30



- (540) 
- (510) (3) konopná kosmetika, přípravky a prostředky pro toaletní účely, kosmetika, kosmetické výrobky a přípravky, zejména přípravky pro péči a pěstění pokožky, spadající do této třídy, zvláště pak krémy, gely, mléka, tuky a oleje, vitamínové preparáty pro tělovou kosmetiku a pro zteřhlení, masážní a masírovací gely pro odstranění svalové a kloubní bolesti a únavy a na zlepšení kondice, nikoliv pro léčebné účely, regenerační přípravky, regenerační oleje, čistící regenerační krémy, regenerační roztoky, čistící mléko pro toaletní účely, čistící oleje, čistící roztoky, přípravky pro čištění umělého chrupu, éterické esence, éterické oleje, toaletní vody, zubní pasty; (5) výrobky a přípravky chemické, farmaceutické, veterinární, hygienické, dezinfekční, antiseptické, antibakteriální a antiparazitní v rámci této třídy, pro léčebné účely, potravinové doplňky, zejména dietetické pro léčebné účely, farmaceutické a výživové potraviny a posilující poživatiny pro léčebné účely, včetně nápojů pro léčebné účely, jako jsou proteinové, vitamínové, multivitaminové, energetické, iontové, izotonické nápoje, též obohacené adaptogeny, minerální vody (včetně stopových prvků), dietetické a výživové nápoje, vše pro léčebné účely, dietní a nutriční přípravky k léčebným účelům, proteinové, vitamínové, multivitaminové, energetické, iontové, minerální (včetně stopových prvků) a výživové preparáty pro léčebné účely, bylinné čaje pro lékařské účely, léčivé byliny, cukrovinky nebo pastilky nebo tabletky nebo tobolky nebo kapsle nebo žvýkačky s léčivými přísadami, dietetické látky upravené pro lékařské účely, výživa pro kojence, doplňky výživové pro lékařské účely, bílkovinné přípravky nebo potrava pro lékařské účely, balzámy a krémy a masti pro lékařské účely, léčivé oleje, oleje pro lékařské účely, tuky pro lékařské účely, léčivé soli, tinktury pro lékařské účely, vitamínová a minerální výživa ve formě koncentrátů, proteinové koncentráty jako výživné přísady k potravinám pro léčebné účely, droždí pro farmaceutické účely, výživné nebo dietetické přípravky pro lékařské účely pro denní doplnění stravy (včetně fitness přípravků) jako instantní strava nebo samostatná (vlastní) směs, která se skládá hlavně z mléka v prášku nebo ze živočišných nebo zeleninových proteinů, také s přísadkou vitamínů nebo minerálů nebo stopových prvků nebo cukru, přírodní léčivé výtažky, posilující a antibakteriální přípravky-tonika, drogy pro léčebné účely, farmaceutické přípravky pro péči o pokožku, medicínální sirupy a emulze, výtažky z bylin a kombinované přípravky vitamínů, minerálů, stopových prvků a bylinných výtažků, vše pro léčebné účely, výrobky pro prevenci nebo utišení bolesti, výrobky ze zředěných vod pro léčebné účely, adjuvanty pro lékařské účely (pomocné látky), bylinné čaje pro lékařské účely, drogy pro lékařské účely, farmaceutické přípravky, léčivé přípravky do koupelí, léčiva na zuby, léčiva pro humánní medicínu, léčivé cukrovinky, pastilky, léčivé kořeny, léčivé rostliny, léky tekuté, leukoplasty, masti pro farmaceutické účely, oleje pro lékařské použití, lepidla a tmely pro protězy zubní, sterilizační přípravky, materiál na zubní otisky, žvýkací guma a žvýkačky pro lékařské účely, výrobky dietetické pro léčebné účely, potraviny pro děti, batolata a nemocné, potravinové přípravky a doplňky všeho druhu, jako posilující poživatiny, vitamínové přípravky, poživatiny pro doplnění redukčních diet nebo přípravků pro hubnutí, vše s léčebnými účinky, přípravky s léčebnými účinky obsahující biochemické katalyzátory, zejména pro fyzicky aktivní osoby, rekonvalescenty a nemocné, vše výše uvedené určené k léčebným účelům, diabetické přípravky pro léčebné účely; (30) potraviny spadající do této třídy - obsahující konopí, čaj, kakao, cukr, rýže, tapioka, ságo, mouka, chléb, pečivo, cukrovinky, zmrzlina, med, sirup melasový, droždí, prášky do těsta, sůl, hořčice, ocet, nálevy (k ochucení), koření, těstoviny, oplatky, bonbóny, želé ovocné (cukrovinky), cukrovinky včetně gumových a esencí pro cukrovinky, žvýkačky ne pro lékařské účely, aromatické přípravky do potravin, cukrářské výrobky všeho druhu.
- (470) **B & R Hemp cosmetics, s.r.o.**, Tř. Svobody 18, Olomouc, 77900, CZ
- (470) **O-498274**  
(470) 19.09.2012  
(470) 19.09.2012  
(470) 9, 14, 16, 35, 36, 37, 38, 41, 42  
(470) 9, 14, 16, 35, 36, 37, 38, 41, 42
- Australská hypotéka**
- (510) (9) multifunkční magnetické a čipové karty pro oblast bankovních a finančních služeb i pro obchodní síť, elektronické peněženky, magnetické karty a karty s pamětí nebo s mikroprocesorem, počítačové programy, elektronické operační a expertní systémy včetně speciálních programů k ukládání, přenosu, výběru a kontrole dat i informací, bezpečnostní zařízení k úschově a ochraně finančních prostředků a cenností, nosiče informací a edice uživatelských i odborných informací šířených na veškerých paměťových médiích spadajících do této třídy, nosiče digitálních podpisů k identifikaci odesílatele, elektronické reklamní, inzertní, propagační, uživatelské a instruktážní materiály na elektronických nosičích, databázové produkty; (14) reklamní a upomínkové předměty ze vzácných kovů a jejich slitin, drahé kovy, jejich slitiny a výrobky z těchto materiálů nebo z pozlaceného a/nebo pozlaceného kovu, nejsou-li uvedeny v jiných třídách, mince, plakety; (16) billboardy, plakáty, papírové vlaječky, tištěné reklamní, propagační a inzertní materiály, katalogy, periodické i neperiodické tiskoviny, papír, psací potřeby, obaly a obalový materiál spadající do této třídy, cenné papíry, výrobky z papíru, tiskoviny, veškeré výrobky z papíru a polygrafické výrobky spadající do této třídy; (35) televizní a rozhlasová reklama, pořádání komerčních výstav, marketing, obchodní management, obchodní informační servis, propagační, reklamní a inzertní služby prostřednictvím jakéhokoliv média, prostřednictvím telefonní, datové nebo informační sítě, pomoc při řízení zahraničně-obchodní činnosti, administrativní služby, automatizované zpracování dat a informací v bankovníctví, peněžnictví i v oblasti ochrany finančních prostředků k nemovitostem, k bytům a nebytovým prostorům, zprostředkovatelské služby v oblasti vydávání reklamních tiskovin; (36) bankovní a peněžní služby spolu s poskytnutím nadstandardních investičních instrumentů a finančních produktů, bankovní, finanční a makléřské služby, peněžní služby a obchodování s cizími měnami, přijímání peněžních prostředků od třetích osob do správy ve formě vkladů, vkladové operace včetně poskytování záruk, operace a služby v oblasti bezhotovostního platebního styku, clearing, uzavírání úvěrových smluv a úvěrový obrat, finanční sponzorování a leasing, vydávání zástavních listů i dluhopisů a související zástavní operace, finanční operace a služby finančního managementu, úvěrové obchody a produkty včetně souvisejících služeb v rámci této třídy, poskytované rovněž on-line, poskytování speciálních úvěrů využívajících zástavu nemovitosti, kombinací se stavebním spořením, s odloženou splátkou jistiny, s investicí do hypotečních zástavních listů, se zabezpečením movitého i nemovitého majetku, se zabezpečením schopností splácení úvěru a/nebo s jinými investičními instrumenty, úvěry s podporou jejich bezproblémového splácení, finanční analýzy, veškeré služby poskytované v souvislosti s vyhledáváním vhodných úvěrových zdrojů a poskytováním úvěrů, výkon funkce depozitáře majetku firem, kapitálové investice a obchody, správa kapitálových vkladů, zprostředkovatelské služby v oblasti nemovitostí, bytů, ochrany majetku, při poskytování státního příspěvku, spoření a při zabezpečení finančních prostředků, finanční expertízy, služby týkající se vyhodnocení, odhadů a posudků v oblasti bytů, nemovitostí a nebytových prostor, konzultační a poradenské služby v celé oblasti financí, bydlení, úvěrů a schopnosti jejich splácení, komplexní služby bankovních a finančních produktů, poskytování finančních služeb na výstavách a veletrzích v oblasti bankovníctví i nemovitostí, finanční sponzorování, leasing a půjčky, činnost osobních hypotečních poradců, poskytované rovněž on-line, nepřetržitý peněžní i úvěrový informační servis a úvěrové peněžní doplňkové služby poskytované on-line; (37) služby v oblasti výstavby bytů, nemovitostí a nebytových staveb; (38) šíření informací v oblasti nemovitostí, bydlení, spoření, poskytování úvěrů a státního příspěvku, šíření finančních a bankovních informací i záznamů v elektronické podobě prostřednictvím počítačové sítě, satelitů, Internetu a jiných telekomunikačních sítí

a všech dostupných médií, šíření elektronických tiskovin, poskytování přístupového času k počítačovým sítím; (41) lektorská činnost, výchova a vzdělávání, zprostředkovatelské služby v oblasti vydávání uživatelských tiskovin; (42) programování počítačové, počítačové systémy (tvorba), služby v oblasti kódování a dekodování zabezpečovacích systémů, služby techniků (vyhodnocení, odhady, posudky v oblasti bytů, nemovitostí a nebytových prostor), tvorba automatizovaných konfiguračních skriptů, tvorba a správa webových stránek, včetně webových prezentací.

(730) **Hypoteční banka, a.s.**, Radlická 333/150, Praha 5, 15057, CZ

(740) MIRA - patentová a známková kancelář, Blanka Fišerová, V Kapslovně 11/2770, Praha 3, 13000

(210) **O-498817**

(220) 10.10.2012

(320) 10.10.2012

(511) 35, 41

(540) **ZLATÝ KANÁR - VYHLÁŠENÍ  
NEJLEPŠÍHO TENISTY ROKU  
ČR**

(510) (35) propagační činnost, reklama, marketing, obchodní management pro sportovce, organizace komerčních výstav, pořádání komerčních veletrhů, předplatné novin a časopisů (zajišťování), vyhledávání obchodních sponzorů; (41) výchova, vzdělávání, zábava, sportování a kulturní aktivity, zejména pořádání ankety, organizace a provádění her, soutěží a estrád, fotografování, hudební produkce, knihy (vydávání), knižní servis (pojízdny -), obrazové zpravodajství, organizace a pořádání koncertů, konferencí, kongresů, seminářů, symposií, kulturních nebo vzdělávacích výstav, organizování soutěží (vzdělávacích nebo zábavných), organizování sportovních soutěží, pronajímání tenisových dvorců, provozování sportovních zařízení, reportážní služby, sportovní disciplíny (měření času při -), školení, tělesná výchova, vydávání elektronických knih a časopisů on-line, zábava, živé představení, živé vystoupení (organizování -).

(730) **T/Production, spol. s r.o.**, Hudečkova 1043/10, Praha 4, 14000, CZ

(210) **O-498828**

(220) 10.10.2012

(320) 10.10.2012

(511) 6, 7, 8, 9, 35

(540) **EN-PRO**

(510) (6) kovové montážní klíče, drobné kovové zboží, kovové konstrukce, stavební kování, kovové kování pro nábytek, kovové šroubové matice, pružiny (drobné kovové zboží), rukojeti nožů kovové, rukojeti pro nářadí kovové, zámky kovové s výjimkou elektrických - vše v rámci této třídy, kovové stavební materiály, zejména pak kovové zámečnické a klempířské potřeby spadající do této třídy; (7) stroje a obráběcí stroje, filtry (části strojů), formy (části strojů), hevery (stroje), kladiva elektrická a pneumatická, kladky, kompresory (stroje), ložiska, manipulační zařízení v rámci této třídy, mechanické ruční nástroje a nářadí jako části strojů, nože (části strojů), elektrické nůžky, řezací stroje, strojní sekačky, tvářecí stroje, upínací zařízení strojního nářadí a nástrojů, závitořezy, zdvihací zařízení, brusky - stroje i nástrojové ostříčky, veškeré brusné a řezné části strojů jako brusné kameny a kotouče, kartáče, pilové listy, řezné nože, nástroje na řezání závitů, vrtání a upínání těchto nástrojů, nářadí a nástroje brusné a řezné a jejich části pro strojní použití, pily a upínací a řezné nástroje a nářadí - v rámci této třídy, různé druhy fréz a soustruhů, jejich součástí a díly, nožové jednotky, výstružníky, výhrubníky, vrtáky, frézovací trny, vrtáčky, vrtáčková sklíčidla, strojní pilové pásy a pily, kovopily, závitníky a závitové čelisti, elektrické pneumatické stroje a nářadí, kompresory, jiné elektrické nářadí a nástroje poháněné elektrickým motorem nebo jiným mechanickým pohonem v rámci této třídy, stroje užívané v zemědělství, lesnictví, zahrádkářství a vinařství, sekačky, kupř. rotační sekačky elektrické i benzinové, motorové kosy, strunové sekačky, bubnové sekačky, profesionální technika pro zahrádkáře spadající do této třídy kupř. čističky trávníků, rozmetáče hnojiv,

travní kolektory, kultivátory, postřikovače a rosiče, secí a dosévací stroje, provzdušňovače, shrabovače pro sběr listů a trávy, vázací stroje na seno, samojízdné smetače, kompostéry a drtiče, čerpadla elektrická zahradní, čerpadla pro domácí vodárny, čerpadla do vrtaných studní, ponorná čerpadla, elektrotechnická zařízení a přístroje pro domácnost, zejména kuchyňské drtiče, přístroje na mletí potravin a mixery, lisy na ovoce a na zeleninu, jejich části a součásti, vrtáčky a jejich části, řetězové pily a okružní pily a jejich části, tlakové myčky, svařovací stroje elektrické, kompresory, bazénová technika v rámci tř. 7, zejména čerpadla, čerpadlové membrány, navigátory pro pružné hadice, spojovací články strojů a převodové komponenty (kromě těch pro pozemní vozidla), motory kromě motorů pro pozemní vozidla, spojovací a převodová ústrojí kromě ústrojí pro pozemní vozidla, lisovací nástroje pro strojní lisování, upínací hlavy pro nástroje a obrobky, frézy a další malá mechanizace, míchače a míchačky, přístroje pro hermetické uzavření a odsávání vzduchu, stroje na svařování plastových fólií, elektrické nářadí, zejména elektrické ruční vrtáčky, elektrické šroubováky, brusky, pilky, hoblíky a ostatní nástroje poháněné elektrickým motorem nebo jiným mechanickým pohonem spadající do této třídy, zemědělské nástroje jiné než ruční, řídicí mechanismy pro stroje, hnací stroje nebo motory, zařízení pro dokončovací povrchové opracování, sklíčidla vrtáček, vrtací vřeteníky, vložky a výlisly nástrojů, filtrovací stroje, stroje na likvidaci smetí a odpadků, stroje a zařízení pro potravinářský průmysl, energetiku a ekologii jiné než ruční, stroje na lisování odpadků, stroje na likvidaci odpadků, stroje a strojní zařízení pro pivovary, cukrovary a chemické podniky, stroje a zařízení pro stavebnictví; (8) brusky ruční, ruční brusné nástroje, kameny a kotouče včetně smirkových - v rámci této třídy, nástroje a nářadí ruční v rámci této třídy, řezné a brusné ruční nástroje a nářadí v rámci této třídy, maticové klíče, nástroje a nářadí s ručním pohonem zastávající funkci nářadí, vidličky, lžíce, páky, ruční zvedáky, řezné nástroje, svěráky, škrabky (ruční nástroje), tvářecí nástroje, vrtáky, zahradnické nůžky, sečné zbraně, břitvy, úhlooměry, nožírské výrobky, upínací desky a upínací přístroje, ruční česáčky na ovoce, plecí motyčky, ruční mechanické lisování na ovoce a zeleninu, hrábě všeho druhu, rýče, lopaty, sekery, sekačky, krbové náčiní, ruční zahradní technika spadající do této třídy, ruční dílenská technika, vrtáky, řezné nástroje, hoblíky, kladiva, kleště, kleštičky, maticové klíče, kosy a brusky na kosy, ruční stavební nářadí, ruční pily, šroubováky, ruční kuchyňské přístroje, nářadí, nástroje a přípravky, ruční postřikovače kupř. na insekticidní prostředky a proti hmyzu, ruční nářadí pro nýtované spoje, ostatní ruční nářadí a ručně ovládané nástroje a náčiní zemědělské a zahradnické pro kutily a pro volné chvíle; (9) přístroje a nástroje pro vážení, měření a signalizaci; (35) zprostředkovatelské služby v oblasti nákupu a prodeje zboží, maloobchodní a velkoobchodní prodej, obchodní a zprostředkovatelské služby v oblasti nákupu a prodeje včetně prostřednictvím Internetu výrobků uvedených ve třídách 6, 7, 8 a 9, pomoc při řízení obchodní činnosti, obchodní administrativa, marketingové služby, zprostředkovatelské služby v oblasti informací, obchodu a obchodních záležitostí, propagační, reklamní a informační činnost všeho druhu, marketing.

(730) **EURO NÁŘADÍ s.r.o.**, Sušilovo náměstí 15/23, Rousínov u Vyškova, 68301, CZ

(740) Patentová a známková kancelář, Ing. Jaromír Příkryl, Včelín 1161, Hulín, 76824

(210) **O-498829**

(220) 10.10.2012

(320) 10.10.2012

(511) 3, 5, 29, 35

(540)



(510) (3) kosmetika, kosmetické přípravky, mýdla pro osobní použití, parfumerie, vonné oleje, vlasové vody, zubní pasty, pleťové a tělové krémy, všechny výše uvedené výrobky obsahující výtažky z ryb; (5) farmaceutické a dietetické přípravky pro lékařské

účely, hygienické výrobky pro léčebné účely, dietetické doplňky a výživové doplňky, potravinové doplňky, všechny výše uvedené výrobky obsahující výtažky z ryb; (29) ryby a výrobky z nich, kaviár, jikry jesetera; (35) maloobchodní a velkoobchodní činnost s výše uvedenými výrobky ve tř. 3, 5, 29, komerční využití Internetu v oblastech obchodu a nabídky služeb, inzertní, propagační služby a informační služby prostřednictvím Internetu za účelem obchodu, propagační činnost a reklama, inzerce v časopisech a denících, dodavatelské služby pro třetí osoby, zprostředkovatelská činnost v oblasti obchodu s výše uvedenými výrobky ve tř. 3, 5, 29.

(730) **Jihočeská univerzita v Českých Budějovicích, Fakulta rybářství a ochrany vod, Jihočeské výzkumné centrum akvakultury a biodiverzity hydrocenóz, Výzkumný ústav rybářský a hydrobiologický, Zátíší 728/II, Vodňany, 38925, CZ**

(740) PatentCentrum Sedláč & Partners s.r.o., Husova 5, České Budějovice, 37001

(210) **O-498830**

(220) 10.10.2012

(320) 10.10.2012

(511) 5, 32, 33

(540)

## Kitl

(510) (5) výrobky lékárnické, veterinářské a hygienické, nápoje, potraviny a potravinové doplňky určené pro zvláštní výživu s léčebnými nebo preventivními účinky, diabetické přípravky pro léčebné účely, potraviny pro batolata, extrakty, potravinové doplňky pro zvláštní výživu - v rámci této třídy, extrakty, potravinové doplňky pro zlepšení fyzické, psychické a zdravotní kondice v rámci této třídy, speciální potraviny pro rekonvalescenty, sportovce a osoby se zvýšenou fyzickou a pracovní zátěží, hygienické výrobky pro léčebné účely, dezinfekční přípravky, léčivé bonbóny bedrníkové, jitrocelové, proti kašlí, vína zdravotní; (32) minerální vody, šumivé nápoje a jiné nápoje nealkoholické nápoje a šťávy ovocné sirupy a jiné přípravky k zhotovování nápojů; (33) alkoholické nápoje (s výjimkou piva), především vína s přísadkou bylin.

(730) **Kitl s.r.o., Komenského 791/23, Jablonec nad Nisou, 46601, CZ**

(740) RETROPATENT s.r.o., Mgr. Kamil Kolátor, Dolní nám. 5/679, Jablonec nad Nisou, 46601

(210) **O-498946**

(220) 15.10.2012

(320) 15.10.2012

(511) 6, 9, 12, 13, 35, 36, 37, 38, 39, 41, 42, 43, 44, 45

(540)



(510) (6) bezpečnostní schránky, kovové sejfy; (9) přístroje a nástroje vědecké, námořní, geodetické, fotografické, filmové, optické, přístroje pro vážení, měření, signalizaci, kontrolu (inspekci), záchranu a přístroje pro vyučování, přístroje a nástroje pro vedení, přepínání, přeměnu, akumulaci, regulaci nebo řízení elektrického proudu, přístroje pro záznam, převod, reprodukci zvuku nebo obrazu, nosiče dat magnetické, záznamové disky, kompaktní disky, DVD a ostatní digitální záznamové nosiče, ústrojí pro přístroje na mince, pokladny registrační, kalkulačky, hasicí přístroje; (12) vozidla, dopravní prostředky pozemní, vzdušné nebo vodní, motory pro pozemní vozidla, spojky a převodové (transmisní) zařízení pro pozemní vozidla; (13) střelné zbraně, střelivo (munice) a střelny, výbušniny, ohňostroje; (35) recepční služby, pomoc při řízení obchodní činnosti, management; (36) plnění bankomatů, bankomatní služby, počítařná finančních hotovostí, správa peněžních prostředků, peněžní služby, nemovitostní služby, správa budov; (37) montáž, údržba a opravy zabezpečovacích systémů, elektrická požární signalizace, úklidové práce; (38) nabízení přístupu k on-line interaktivním počítačovým programům, jako jsou sledovací a marketingové nástroje, systémy pro řízení styků, plánovací nástroje a jiné správní prostředky založené na informacích,

příručkách a příbuzných médií, přístup ke konferenčním místnostem a fórum – vše pro komunikační služby, informační kanceláře, elektronická pošta, tiskové agentury, počítačové a telefonické komunikace; (39) doprava, bezpečnostní přeprava cenností a peněz, úschova cenností, záchranné služby; (41) pořadatelské služby u kulturních a školních akcích, vzdělávání, výchova; (42) vědecké a technologické služby a související výzkum a projektování, analytické a výzkumné služby v průmyslu, služba hardware - návrh a vývoj; (43) služby zajišťující stravování a nápoje, dočasné ubytování; (44) péče o hygienu a krásu osob a zvířat, chov zvířat; (45) bezpečnostní služby pro ochranu cenností, majetku i jednotlivců, detektivní a pátrací služby, bodyguardingové služby, dohled ochranky nad cennostmi a nemovitostmi, služby nočních bezpečnostních hlídek, kamerový a fotografický dohled.

(730) **ABAS IPS Management s.r.o., Gorkého 3037/2, Ostrava 2, 70200, CZ**

(740) PROPATENT, Ing. Vlasta Sedláčková, Ke Kateřinkám 1393, Praha 4, 14900

(210) **O-499051**

(220) 18.10.2012

(320) 18.10.2012

(511) 9, 35, 37, 38, 42

(540)

## PilsFree

(510) (9) počítače, počítačový software; (35) dodavatelské služby pro třetí osoby, propagační činnost, reklama, kancelářské práce, komerční informační kanceláře, překlad informací do počítačové databáze, pronájem reklamní doby v komunikačních médiích, pronájem reklamních materiálů, předplatné telekomunikačních služeb; (37) stavebnictví, opravy, instalační služby; (38) telekomunikační služby, internetové a telefonní služby, počítačová komunikace, rozšiřování rádiových a televizních programů; (42) návrh a vývoj počítačového hardwaru a softwaru, poradenství v oblasti počítačového hardware a software, údržba software a hardware, pronájem software a hardware, tvorba a správa webových stránek, zpracování dat, správa počítačových sítí, servisní činnost techniků.

(730) **Občanské sdružení PilsFree Václav Kuchynka Ing., Husova 58, Plzeň, 30100, CZ**

(740) Beneš & Michl s.r.o., Ing. Michl Jakub, Masarykova 91, Plzeň, 31200

(210) **O-499052**

(220) 18.10.2012

(320) 18.10.2012

(511) 1, 5, 35

(540)

## TYMATOL

(510) (1) hnojiva - stimulanty růstu rostlin, hnojiva rostlinného nebo živočišného původu, substráty bezzeminové rostlinné, zemina pro pěstování, přípravky pro zkvalitnění půdy s obsahem humifikačních organismů v živném substrátu z glycidů a proteinů, půda - humus, přípravky pro hnojení organického původu, kompost, rašelina, mořidla na ochranu semen, vzácné zeminy, chemické přípravky pro lesnictví, zemědělství a zahradnictví s výjimkou fungicidů, herbicidů, insekticidů a přípravků na hubení parazitů, chemické přípravky pro zkvalitnění půdy; (5) agrochemikálie - přípravky na ochranu a výživu rostlin, zejména insekticidy, fungicidy a herbicidy, chemické přípravky na hubení hmyzu a škůdců, a to účinné látky insekticidního charakteru, fungicidy a herbicidy, repelenty, akaricidy, bakteriální jedy, biocidy (pesticidy), bioinsekticidy, pesticidy, přípravky pro sterilizaci půdy, přípravky proti parazitům, chemické přípravky na hubení škodlivých zvířat - potkanů, krys, myši a škůdců; (35) maloobchodní a velkoobchodní prodej a zprostředkovatelské služby v oblasti nákupu a prodeje výrobků ve třídách 1 a 5, propagační, reklamní a informační činnost všeho druhu v rámci třídy, marketing.

(730) **AgroBio Opava, s.r.o., Arnoštov 192, Oldřišov, 74733, CZ**

(740) Patentová a známková kancelář, Ing. Jaromír Příkryl, Včelín 1161, Hulín, 76824

(210) **O-499053**

(220) 18.10.2012

(320) 18.10.2012  
(511) 11  
(540)

**ICG**

- (510) (11) elektrické a elektronické instalace pro přívod, resp. nasávání, proudění, větrání, čištění, úpravu, ohřev a ochlazování vzduchu, zejména přenosné a průmyslové větráky, klimatizační zařízení a instalace pro průmyslové a domácí užití, instalace (systémy) pro horkovzdušné vytápění pro průmyslové a domácí užití, instalace (systémy) pro sání a rozvod vzduchu.  
(730) **ACEA group s.r.o.**, Lublaňská 653/51, Praha 2, 12000, CZ  
(740) Pavel Reichel a kol., Ing. Pavel Reichel, Lopatecká 14, Praha 4, 14700

(210) **O-499361**  
(220) 01.11.2012  
(320) 01.11.2012  
(511) 9, 37, 42  
(540)

**beeem**

- (510) (9) elektrická a elektronická zabezpečovací a bezpečnostní zařízení včetně příslušného SW, prvky a zařízení pro signalizaci a detekci (detektory pohybu infrapasivní a mikrovlnné, detektory tříštění skla, otřesové detektory, infrazávory, požární detektory, detektory teplotní a teplotně-diferenciální, detektory plynu, tísňové hlásiče), IP-kamery, IP kamerové monitorovací systémy, síťové kamery, IP kamery pro pořízení, zpracování, přenos a záznam obrazu a zvuku, přístroje optické, tištěné obvody, tištěné obvodové desky, tištěné spoje, přístroje pro zpracování informací, software pro IP kamerové monitorovací systémy, záznamová a řídicí zařízení pro IP kamery, detektory, snímáče obrazu, videorekordéry, zařízení na přenášení zvuku, zařízení pro ovládání dalších přístrojů přes IP, zabezpečovací zařízení pro domy a domácnosti, zejména zabezpečovací zařízení proti krádeži, počítačový software pro uvedená zařízení, prvky síťové infrastruktury, měřiče energie, bezdrátové ovladače napájení, multifunkční ovladače napájení, zásuvky ovládané přes Internet, přístroje pro dálkové, automatické, manuální restartování serverů a prvků síťové infrastruktury, PDU jednotky, síťové záznamové zařízení pro IP kamery; (37) instalace, montáž, opravy a údržba bezpečnostních, poplašných a jiných elektronických a zabezpečovacích zařízení, montáž technologických zařízení, zřizování poplašných zařízení a instalace monitorování poplašných zařízení, revize a zkoušky vyhrazených elektrických a elektronických zařízení a přístrojů, instalace, opravy, údržba a servis záznamových a řídicích zařízení pro IP kamery, detektorů, snímáčů obrazu, videorekordérů, zařízení na přenášení zvuku, zařízení pro ovládání dalších přístrojů přes IP, zabezpečovacích zařízení pro domy a domácnosti, zejména zabezpečovacích zařízení proti krádeži, instalace, opravy, údržba a servis IP kamerových systémů a IP automatizačních systémů; (42) vývoj a výzkum IP kamerových systémů, IP zabezpečení a IP automatizačních systémů, vývoj a výzkum PDU jednotek, vývoj a výzkum prvků síťové infrastruktury, měřičů energie, bezdrátových ovladačů napájení, konzultační a poradenská činnost v oblasti IP kamerových systémů, IP zabezpečovacích systémů a IP automatizačních systémů, příprava a řízení projektů v oblasti IP kamerových systémů, IP zabezpečení a IP automatizace.

(730) **KOUKAAM a.s.**, Kaplanova 2252/8, Praha 4, 14800, CZ  
(740) JUDr. David Karabec, Na Stráži 1306/5, Praha, 18000

(210) **O-499666**  
(220) 12.11.2012

(320) 12.11.2012  
(511) 5  
(540)

**САННА**

- (510) (5) léčiva, farmaceutické přípravky humánní.  
(730) **Zentiva Group, a.s.**, U kabelovny 130, Praha 10 - Dolní Měcholupy, 10237, CZ  
(740) Rott, Růžička & Guttman Patentové, známkové a advokátní kanceláře, JUDr. Vladimír Rott, Vinohradská 37, Praha 2, 12000

(210) **O-499667**  
(220) 12.11.2012  
(320) 12.11.2012  
(511) 5  
(540)

**ФОРБОН**

- (510) (5) léčiva, farmaceutické přípravky humánní.  
(730) **Zentiva Group, a.s.**, U kabelovny 130, Praha 10 - Dolní Měcholupy, 10237, CZ  
(740) Rott, Růžička & Guttman Patentové, známkové a advokátní kanceláře, JUDr. Vladimír Rott, Vinohradská 37, Praha 2, 12000

(210) **O-499668**  
(220) 12.11.2012  
(320) 12.11.2012  
(511) 5  
(540)

**ТЕРИЗЕН**

- (510) (5) léčiva, farmaceutické přípravky humánní.  
(730) **Zentiva Group, a.s.**, U kabelovny 130, Praha 10 - Dolní Měcholupy, 10237, CZ  
(740) Rott, Růžička & Guttman Patentové, známkové a advokátní kanceláře, JUDr. Vladimír Rott, Vinohradská 37, Praha 2, 12000

(210) **O-499669**  
(220) 12.11.2012  
(320) 12.11.2012  
(511) 5  
(540)

**БОНФОРТ**

- (510) (5) léčiva, farmaceutické přípravky humánní.  
(730) **Zentiva Group, a.s.**, U kabelovny 130, Praha 10 - Dolní Měcholupy, 10237, CZ  
(740) Rott, Růžička & Guttman Patentové, známkové a advokátní kanceláře, JUDr. Vladimír Rott, Vinohradská 37, Praha 2, 12000

(210) **O-499670**  
(220) 12.11.2012  
(320) 12.11.2012

(511) 5  
(540)

ЗЕНБОН

(510) (5) léčiva, farmaceutické přípravky humánní.  
(730) **Zentiva Group, a.s.**, U kabelovny 130, Praha 10 - Dolní  
Měcholupy, 10237, CZ  
(740) Rott, Růžička & Guttman Patentové, známkové a advokátní  
kanceláře, JUDr. Vladimír Rott, Vinohradská 37, Praha 2, 12000

---

(210) **O-499733**  
(220) 14.11.2012  
(320) 14.11.2012  
(511) 9  
(540)

beta 

(510) (9) brýle, sluneční brýle, čočky, brýlové rámy.  
(730) **Metzler International s.r.o.**, Jindřichova 308, Domažlice,  
34401, CZ  
(740) Advokátní kancelář, Mgr. Vojtěch Fořt, Npor. O. Bartoška 15,  
Domažlice, 34401

---

## Zamítnuté a částečně zamítnuté přihlášky ochranných známek po zveřejnění

Zjistí-li Úřad v průběhu řízení o námitkách, že přihlašovaná ochranná známka nespĺňuje podmínky pro zápis, přihlášku zamítne. Zjistí-li, že přihlašovaná ochranná známka nespĺňuje podmínky pro zápis jen pro některé výrobky nebo služby, přihlášku zamítne v rozsahu výrobků nebo služeb, pro které přihláška nespĺňuje podmínky zápisu. S ohledem na tuto skutečnost, obsahuje tato kapitola údaje o rozhodnutích o zamítnutí přihlášky ochranné známky v celém nebo částečném rozsahu na základě ustanovení § 26 zákona č. 441/2003 Sb.

Údaje o výsledku rozhodnutí (zamítnutí přihlášky, částečné zamítnutí přihlášky) jsou uvedeny za datem právní moci rozhodnutí pod INID kódem (583) s názvem "Datum právní moci rozhodnutí/výsledek rozhodnutí".

(210) **O-193745**

(540)

**NORDBLANC**

(583) 01.12.2012 / částečné zamítnutí přihlášky

---

(210) **O-480521**

(540)

**FOKUS**

(583) 01.12.2012 / částečné zamítnutí přihlášky

---

(210) **O-482963**

(540)

ellebelle  
KOSMETICKÉ STUDIO

(583) 26.11.2012 / zamítnutí přihlášky

---

(210) **O-486687**

(540)



(583) 27.11.2012 / částečné zamítnutí přihlášky

---

## Zamítnuté námítky týkající se ochranných známek

V průběhu řízení o námítkách může být Úřadem zjištěno, že přihlašovaná ochranná známka, která byla zveřejněna ve Věstníku, nezasahuje do zákonem chráněných starších práv třetích osob, tzv. namítajících, uvedených v ustanovení § 7 zákona č. 441/2003 Sb., a proto Úřad námítky zamítne. Údaje o rozhodnutích o zamítnutí námítek na základě ustanovení § 26 zákona č. 441/2003 Sb. jsou obsaženy v této kapitole.

(210) **O-484242**

(540)



(583) 27.11.2012

---

(210) **O-484250**

(540)



(583) 27.11.2012

---

## **Přehled zápisů ochranných známek bez změny ve vztahu ke zveřejněným přihláškám**

Kapitola obsahuje údaje o ochranných známkách zapsaných na základě ustanovení § 28 odst. 1 zákona č. 441/2003 Sb., u kterých nedošlo ke změně údajů oproti zveřejněné přihlášce ochranné známky.

Číselný přehled
-----------------

328592, 328593, 328595, 328596, 328597, 328598, 328599, 328600, 328601, 328602, 328603, 328604, 328605, 328606, 328607, 328608, 328609, 328610, 328611, 328612, 328613, 328614, 328615, 328616, 328617, 328618, 328619, 328620, 328621, 328622, 328623, 328624, 328625, 328626, 328627, 328628, 328629, 328630, 328631, 328632, 328633, 328634, 328635, 328636, 328637, 328638, 328639, 328640, 328641, 328642, 328643, 328644, 328645, 328646, 328647, 328648, 328649, 328650, 328651, 328652, 328653, 328654.
---



## Zápis ochranných známek bez změny ve vztahu ke zveřejněným přihláškám

(111) <b>328592</b>	(210) O-492325
(220) 17.06.2008	
(320) 17.06.2008	
(442) 04.05.2011	
(151) 28.11.2012	
(730) <b>Czechoslovak Spirit s.r.o.</b> , Opletalova 1417/25, Praha 1, 11000, CZ	
(210) O-460012	
(111) <b>328593</b>	(111) <b>328601</b>
(220) 30.08.2010	(220) 17.02.2012
(320) 30.08.2010	(320) 03.10.2011
(442) 22.08.2012	(442) 22.08.2012
(151) 28.11.2012	(151) 28.11.2012
(730) <b>ZAKLADY MIESNE BERGER IRENA I BONIFACY BERGER SPOLKA JAWNA</b> , Pietrzkowicka 26, Rydułtowy, PL	(730) <b>COMPAGNIE GERVAIS DANONE</b> , 17, boulevard Haussmann, 75009 Paris, FR
(210) O-479108	(210) O-492745
(111) <b>328595</b>	(111) <b>328602</b>
(220) 11.10.2011	(220) 11.05.2012
(320) 11.10.2011	(320) 21.02.2012
(442) 22.08.2012	(442) 22.08.2012
(151) 28.11.2012	(151) 28.11.2012
(730) <b>Hovorka Jan</b> , U milosrdných 14, Praha 1, 11000, CZ	(730) <b>První brněnská strojírna Holding, a.s.</b> , Hlinky 510/110, Brno, 60300, CZ
(210) O-489341	(210) O-492835
(111) <b>328596</b>	(111) <b>328603</b>
(220) 16.12.2011	(220) 21.02.2012
(320) 16.12.2011	(320) 21.02.2012
(442) 22.08.2012	(442) 22.08.2012
(151) 28.11.2012	(151) 28.11.2012
(730) <b>Rumpel Aleš</b> , Sv. Čecha 1131, Bohumín, 73581, CZ	(730) <b>Institut postgraduálního vzdělávání ve zdravotnictví</b> , Ruská 85, Praha 10, 10005, CZ
(210) O-491192	(210) O-492842
(111) <b>328597</b>	(111) <b>328604</b>
(220) 18.01.2012	(220) 24.02.2012
(320) 18.01.2012	(320) 24.02.2012
(442) 28.03.2012	(442) 22.08.2012
(151) 28.11.2012	(151) 28.11.2012
(730) <b>Avia Energo, s.r.o.</b> , Beranových 140, Praha 9 - Letňany, 19903, CZ	(730) <b>Prokeš Karel</b> , Poláškova 31, Valašské Meziříčí, 75701, CZ
(210) O-491893	(210) O-492975
(111) <b>328598</b>	(111) <b>328605</b>
(220) 28.02.2012	(220) 14.03.2012
(320) 28.02.2012	(320) 14.03.2012
(442) 22.08.2012	(442) 22.08.2012
(151) 28.11.2012	(151) 28.11.2012
(730) <b>Grunt Galatík s.r.o.</b> , Medlov 22, Zborovice, 76802, CZ	(730) <b>APEKO GROUP s.r.o.</b> , Vojenská 489, Lině, 33021, CZ
(210) O-491902	(210) O-493462
(111) <b>328599</b>	(111) <b>328606</b>
(220) 23.01.2012	(220) 15.03.2012
(320) 23.01.2012	(320) 15.03.2012
(442) 22.08.2012	(442) 22.08.2012
(151) 28.11.2012	(151) 28.11.2012
(730) <b>Hedonia, s.r.o.</b> , Evaldova 2099/34a, Šumperk, 78701, CZ	(730) <b>T&amp;M CREATIVE, s.r.o.</b> , Štěpařská 809/24, Praha 5, 15200, CZ
(210) O-491992	(210) O-493540
(111) <b>328600</b>	(111) <b>328607</b>
(220) 03.02.2012	(220) 15.03.2012
(320) 03.02.2012	(320) 15.03.2012
(442) 22.08.2012	(442) 22.08.2012
(151) 28.11.2012	(151) 28.11.2012
(730) <b>PRO-MOTION s.r.o.</b> , Zubatého 295/5, Praha 5, 15000, CZ	(730) <b>R&amp;B Gastronomy s.r.o.</b> , Věžeňská 912/6, Praha 1, 11000, CZ
	(210) O-493541
	(111) <b>328608</b>
	(220) 15.03.2012
	(320) 15.03.2012

(442) 22.08.2012  
(151) 28.11.2012  
(730) **Ing. Jiří Peters**, Ve Včelíně 2244, Rožnov pod Radhoštěm, 75661, CZ  
(210) O-493544

(111) **328609**  
(220) 15.03.2012  
(320) 15.03.2012  
(442) 22.08.2012  
(151) 28.11.2012  
(730) **Ing. Jiří Peters**, Ve Včelíně 2244, Rožnov pod Radhoštěm, 75661, CZ  
(210) O-493545

(111) **328610**  
(220) 19.03.2012  
(320) 19.03.2012  
(442) 22.08.2012  
(151) 28.11.2012  
(730) **KRAJCAR s.r.o.**, Slavkov pod Hostýnem č.p. 87, Slavkov pod Hostýnem, 76861, CZ  
(210) O-493608

(111) **328611**  
(220) 19.03.2012  
(320) 19.03.2012  
(442) 22.08.2012  
(151) 28.11.2012  
(730) **KRAJCAR s.r.o.**, Slavkov pod Hostýnem č.p. 87, Slavkov pod Hostýnem, 76861, CZ  
(210) O-493610

(111) **328612**  
(220) 19.03.2012  
(320) 19.03.2012  
(442) 22.08.2012  
(151) 28.11.2012  
(730) **KRAJCAR s.r.o.**, Slavkov pod Hostýnem č.p. 87, Slavkov pod Hostýnem, 76861, CZ  
(210) O-493611

(111) **328613**  
(220) 16.03.2012  
(320) 16.03.2012  
(442) 22.08.2012  
(151) 28.11.2012  
(730) **DATABOX s.r.o.**, 1. máje 59/5, Liberec 3, 46001, CZ  
(210) O-493613

(111) **328614**  
(220) 22.03.2012  
(320) 22.03.2012  
(442) 22.08.2012  
(151) 28.11.2012  
(730) **TOR Cheb, spol. s r.o.**, Františkovy Lázně, Žírovice 101, Cheb, 35002, CZ  
(210) O-493736

(111) **328615**  
(220) 22.03.2012  
(320) 22.03.2012  
(442) 22.08.2012  
(151) 28.11.2012  
(730) **CE-BOW s.r.o.**, Chelčického 445, Hradec Králové, 50002, CZ  
(210) O-493737

(111) **328616**  
(220) 22.03.2012  
(320) 22.03.2012  
(442) 22.08.2012  
(151) 28.11.2012

(730) **FASTRADE s.r.o.**, Františka Diviše 1012, Praha 10, 10400, CZ  
(210) O-493750

(111) **328617**  
(220) 22.03.2012  
(320) 22.03.2012  
(442) 22.08.2012  
(151) 28.11.2012  
(730) **CK Prima Italia s.r.o.**, Do Dubče 430, Praha 9 Běchovice, 19011, CZ  
(210) O-493764

(111) **328618**  
(220) 28.03.2012  
(320) 28.03.2012  
(442) 22.08.2012  
(151) 28.11.2012  
(730) **NATURPUR spol. s r.o.**, Dražovice 250, Rousínov u Vyškova, 68301, CZ  
(210) O-493953

(111) **328619**  
(220) 28.03.2012  
(320) 28.03.2012  
(442) 22.08.2012  
(151) 28.11.2012  
(730) **NATURPUR spol. s r.o.**, Dražovice 250, Rousínov u Vyškova, 68301, CZ  
(210) O-493954

(111) **328620**  
(220) 29.03.2012  
(320) 29.03.2012  
(442) 22.08.2012  
(151) 28.11.2012  
(730) **Adwind Software, a.s.**, Českobratrská 2778/1, Praha 3, 13000, CZ  
(210) O-493971

(111) **328621**  
(220) 29.03.2012  
(320) 29.03.2012  
(442) 22.08.2012  
(151) 28.11.2012  
(730) **Unilever N.V.**, Weena 455, Rotterdam 3013 AL, NL  
(210) O-493989

(111) **328622**  
(220) 30.03.2012  
(320) 30.03.2012  
(442) 22.08.2012  
(151) 28.11.2012  
(730) **Zoologická zahrada hlavního města Prahy**, U Trojského zámku 120/3, Praha 7, 17100, CZ  
(210) O-494009

(111) **328623**  
(220) 02.04.2012  
(320) 02.04.2012  
(442) 22.08.2012  
(151) 28.11.2012  
(730) **Cantarina Software, s.r.o.**, Na viničních horách 1833/22, Praha 6, 16000, CZ  
(210) O-494072

(111) **328624**  
(220) 04.04.2012  
(320) 04.04.2012  
(442) 22.08.2012  
(151) 28.11.2012  
(730) **FÓRUM DÁRCŮ, o.s.**, Štěpánská 61, Praha 1, 11000, CZ

(210) O-494138	(111) <b>328633</b>
	(220) 12.04.2012
(111) <b>328625</b>	(320) 12.04.2012
(220) 04.04.2012	(442) 22.08.2012
(320) 04.04.2012	(151) 28.11.2012
(442) 22.08.2012	(730) <b>Machala Petr</b> , Na pasekách 75, Ostrava Bartovice, 71700, CZ
(151) 28.11.2012	(210) O-494353
(730) <b>FÓRUM DÁRCŮ, o.s.</b> , Štěpánská 61, Praha 1, 11000, CZ	
(210) O-494139	(111) <b>328634</b>
	(220) 26.04.2012
(111) <b>328626</b>	(320) 26.04.2012
(220) 06.04.2012	(442) 22.08.2012
(320) 06.04.2012	(151) 28.11.2012
(442) 22.08.2012	(730) <b>EVROPA 2 spol. s r.o.</b> , Wenzigova 4/1872, Praha 2, 12000, CZ
(151) 28.11.2012	(210) O-494784
(730) <b>StraightCom a.s.</b> , Záběhlická 123/26, Praha 10, 10600, CZ	
(210) O-494219	(111) <b>328635</b>
	(220) 30.04.2012
(111) <b>328627</b>	(320) 30.04.2012
(220) 06.04.2012	(442) 22.08.2012
(320) 06.04.2012	(151) 28.11.2012
(442) 22.08.2012	(730) <b>DSG Retail Limited</b> , Maylands Avenue, Hemel Hempstead, Hertfordshire HP2 7TG, GB
(151) 28.11.2012	(210) O-494840
(730) <b>Česká spořitelna, a.s.</b> , Olbrachtova 1929/62, Praha 4, 14000, CZ	
(210) O-494222	(111) <b>328636</b>
	(220) 04.05.2012
(111) <b>328628</b>	(320) 04.05.2012
(220) 06.04.2012	(442) 22.08.2012
(320) 06.04.2012	(151) 28.11.2012
(442) 22.08.2012	(730) <b>KART Zlín s.r.o.</b> , Tečovice 352, Zlín, 76302, CZ
(151) 28.11.2012	(210) O-494911
(730) <b>HTC Servis s.r.o.</b> , Vídeňská 264/120b, Brno-Průmyslová, 61900, CZ	
(210) O-494224	(111) <b>328637</b>
	(220) 04.05.2012
(111) <b>328629</b>	(320) 04.05.2012
(220) 06.04.2012	(442) 22.08.2012
(320) 06.04.2012	(151) 28.11.2012
(442) 22.08.2012	(730) <b>ZFP akademie, a.s.</b> , 17. listopadu 12, Břeclav, 69002, CZ
(151) 28.11.2012	(210) O-494916
(730) <b>HTC Servis s.r.o.</b> , Vídeňská 264/120b, Brno-Průmyslová, 61900, CZ	
(210) O-494225	(111) <b>328638</b>
	(220) 04.05.2012
(111) <b>328630</b>	(320) 04.05.2012
(220) 12.04.2012	(442) 22.08.2012
(320) 12.04.2012	(151) 28.11.2012
(442) 22.08.2012	(730) <b>Tomáš Smutný</b> , Bratří Šilerů 3356/2, Kroměříž, 76701, CZ
(151) 28.11.2012	(210) O-494918
(730) <b>ASEKOL s.r.o.</b> , Československého exilu 2062/8, Praha 4 - Modřany, 14300, CZ	
(210) O-494335	(111) <b>328639</b>
	(220) 04.05.2012
(111) <b>328631</b>	(320) 04.05.2012
(220) 12.04.2012	(442) 22.08.2012
(320) 12.04.2012	(151) 28.11.2012
(442) 22.08.2012	(730) <b>ZFP akademie, a.s.</b> , 17. listopadu 12, Břeclav, 69002, CZ
(151) 28.11.2012	(210) O-494919
(730) <b>BEAS, a.s.</b> , Gočárova 1620, Hradec Králové, 50101, CZ	
(210) O-494349	(111) <b>328640</b>
	(220) 04.05.2012
(111) <b>328632</b>	(320) 04.05.2012
(220) 12.04.2012	(442) 22.08.2012
(320) 12.04.2012	(151) 28.11.2012
(442) 22.08.2012	(730) <b>CIDEM HRANICE, a.s.</b> , Skalní 1088, Hranice I - Město, 75340, CZ
(151) 28.11.2012	(210) O-494921
(730) <b>Barbarian Vikings, občanské sdružení</b> , Vřesová 680/15, Praha, 18100, CZ	
(210) O-494351	(111) <b>328641</b>
	(220) 16.05.2012

(320) 16.05.2012 (442) 22.08.2012 (151) 28.11.2012 (730) <b>TRIGGER service, s.r.o.</b> , Kotlářská 989/51a, Brno, 60200, CZ (210) O-495217	(210) O-495737
(111) <b>328642</b> (220) 21.05.2012 (320) 21.05.2012 (442) 22.08.2012 (151) 28.11.2012 (730) <b>Bernard Antonín</b> , Vysokov 140, Vysokov, 54701, CZ (210) O-495307	(111) <b>328650</b> (220) 26.06.2012 (320) 26.06.2012 (442) 22.08.2012 (151) 28.11.2012 (730) <b>Mrňa Zdeněk</b> , Lipník 10, Lipník, 67552, CZ (210) O-496272
(111) <b>328643</b> (220) 22.05.2012 (320) 22.05.2012 (442) 22.08.2012 (151) 28.11.2012 (730) <b>HOME EXPERT, s.r.o.</b> , Hornátecká 481/5, Praha 8 - Kobylisy, 18200, CZ (210) O-495337	(111) <b>328651</b> (220) 26.06.2012 (320) 26.06.2012 (442) 22.08.2012 (151) 28.11.2012 (730) <b>Queen Sky s.r.o.</b> , Ke Kinu 77/1, Praha 8, 18200, CZ (210) O-496280
(111) <b>328644</b> (220) 22.05.2012 (320) 22.05.2012 (442) 22.08.2012 (151) 28.11.2012 (730) <b>Lejsal Martin</b> , Čápkova 39, Brno, 60200, CZ (210) O-495339	(111) <b>328652</b> (220) 26.06.2012 (320) 26.06.2012 (442) 22.08.2012 (151) 28.11.2012 (730) <b>Queen Sky s.r.o.</b> , Ke Kinu 77/1, Praha 8, 18200, CZ (210) O-496281
(111) <b>328645</b> (220) 24.05.2012 (320) 24.05.2012 (442) 22.08.2012 (151) 28.11.2012 (730) <b>EVROPA 2, spol. s r.o.</b> , Wenzigova 4/1872, Praha 2, 12000, CZ (210) O-495439	(111) <b>328653</b> (220) 27.06.2012 (320) 27.06.2012 (442) 22.08.2012 (151) 28.11.2012 (730) <b>ARO GROUP EUROPE s.r.o.</b> , Na Lysině 658/25, Praha 4 - Podolí, 14700, CZ (210) O-496343
(111) <b>328646</b> (220) 13.06.2012 (320) 13.06.2012 (442) 22.08.2012 (151) 28.11.2012 (730) <b>ACRUS CZ a.s.</b> , Běloveská 235, Praha 9 - Letňany, 19900, CZ (210) O-495559	(111) <b>328654</b> (220) 12.07.2012 (320) 12.07.2012 (442) 22.08.2012 (151) 28.11.2012 (730) <b>Škoda Auto a.s.</b> , Tř. Václava Klementa 869, Mladá Boleslav, 29360, CZ (210) O-496624
(111) <b>328647</b> (220) 05.06.2012 (320) 05.06.2012 (442) 22.08.2012 (151) 28.11.2012 (730) <b>Pajdiak Michal</b> , Trojická 9, Praha 2, 12800, CZ (210) O-495735	
(111) <b>328648</b> (220) 05.06.2012 (320) 05.06.2012 (442) 22.08.2012 (151) 28.11.2012 (730) <b>Parpelová Blanka</b> , Bořivojova 3130, Teplice, 41501, CZ (210) O-495736	
(111) <b>328649</b> (220) 05.06.2012 (320) 05.06.2012 (442) 22.08.2012 (151) 28.11.2012 (730) <b>KV Fit Medica Praha, s.r.o.</b> , Mánesova 1374/53, Praha 2, 12000, CZ	

## **Přehled zápisů ochranných známek se změnou ve vztahu ke zveřejněným přihláškám**

Kapitola obsahuje údaje o ochranných známkách zapsaných na základě ustanovení § 28 odst. 1 zákona č. 441/2003 Sb., u kterých došlo ke změně údajů oproti zveřejněné přihlášce ochranné známky.

Číselný přehled

328594

## Zápisy ochranných známek se změnou ve vztahu ke zveřejněným přihláškám

(111) **328594**  
(220) 14.04.2011  
(320) 14.04.2011  
(442) 20.07.2011  
(151) 28.11.2012  
(540)



(730) **Pavlínek s.r.o.**, Zengrova 497/42, Ostrava - Vítkovice, 70300,  
CZ  
(740) Ing. Iva Rylková, Polská 1525, Ostrava - Poruba, 70800  
(510) (35) prezentace výrobků v komunikačních médiích pro účely  
maloobchodu, reklamní činnos, reklama on-line, reklamní texty  
(psaní, vydávání, publikování, zveřejňování), zprostředkování  
nákupu výrobků vázací techniky a závěsných prostředků (jako  
bezpečnostní úvazky, bezpečnostní postroje, kovová i nekovová  
lana, kovové i nekovové řetězy, nekovové popruhy, kovové  
pásy, kovové úchyty, kovová oka, kovové háky, kovové  
upevňovací prostředky, kovové i nekovové prostředky pro  
manipulaci s nákladem, kladkostroje, lanové navijáky,  
převodovky, stroje spadající do třídy 7, ruční a mechanické  
nářadí spadající do třídy 8, sněhové a terénní řetězy, zámečnické  
výrobky, kovové i nekovové zábradlí).

(511) 35  
(210) O-484921

---

## Zápisy licenčních smluv k ochranným známkám

V této kapitole jsou zveřejněny zápisy licenčních smluv podle ustanovení § 18 odst. 1 zákona č. 441/2003 Sb.

Číslo zápisu	Vlastník	Nabyvatel licence	Druh licence	Datum uzavření licenční smlouvy	S účinností od data
116640	SIGMA GROUP a.s., Jana Sigmunda č. 79, Lutín, 78350, CZ;	SUBYT spol. s r.o., Jana Sigmunda 190, Lutín, 78350, CZ;	nevýlučná	01.01.2012	29.11.2012
116640	SIGMA GROUP a.s., Jana Sigmunda č. 79, Lutín, 78350, CZ;	CENTRUM HYDRAULICKÉHO VÝZKUMU spol. s r.o., Jana Sigmunda 190, Lutín, 78350, CZ;	nevýlučná	01.01.2012	29.11.2012
116640	SIGMA GROUP a.s., Jana Sigmunda č. 79, Lutín, 78350, CZ;	SIGREST spol. s r.o., Jana Sigmunda č. 79, Lutín, 78350, CZ;	nevýlučná	01.01.2012	29.11.2012
118155	SIGMA GROUP a.s., Jana Sigmunda č. 79, Lutín, 78350, CZ;	SIGREST spol. s r.o., Jana Sigmunda č. 79, Lutín, 78350, CZ;	nevýlučná	01.01.2012	29.11.2012
118155	SIGMA GROUP a.s., Jana Sigmunda č. 79, Lutín, 78350, CZ;	CENTRUM HYDRAULICKÉHO VÝZKUMU spol. s r.o., Jana Sigmunda 190, Lutín, 78350, CZ;	nevýlučná	01.01.2012	29.11.2012
118155	SIGMA GROUP a.s., Jana Sigmunda č. 79, Lutín, 78350, CZ;	SUBYT spol. s r.o., Jana Sigmunda 190, Lutín, 78350, CZ;	nevýlučná	01.01.2012	29.11.2012
118299	SIGMA GROUP a.s., Jana Sigmunda 79, Lutín, 78350, CZ;	CENTRUM HYDRAULICKÉHO VÝZKUMU spol. s r.o., Jana Sigmunda 190, Lutín, 78350, CZ;	nevýlučná	01.01.2012	29.11.2012
118299	SIGMA GROUP a.s., Jana Sigmunda 79, Lutín, 78350, CZ;	SIGREST spol. s r.o., Jana Sigmunda č. 79, Lutín, 78350, CZ;	nevýlučná	01.01.2012	29.11.2012
118299	SIGMA GROUP a.s., Jana Sigmunda 79, Lutín, 78350, CZ;	SUBYT spol. s r.o., Jana Sigmunda 190, Lutín, 78350, CZ;	nevýlučná	01.01.2012	29.11.2012
118321	SIGMA GROUP a.s., Jana Sigmunda č. 79, Lutín, 78350, CZ;	SUBYT spol. s r.o., Jana Sigmunda 190, Lutín, 78350, CZ;	nevýlučná	01.01.2012	29.11.2012
118321	SIGMA GROUP a.s., Jana Sigmunda č. 79, Lutín, 78350, CZ;	SIGREST spol. s r.o., Jana Sigmunda č. 79, Lutín, 78350, CZ;	nevýlučná	01.01.2012	29.11.2012
118321	SIGMA GROUP a.s., Jana Sigmunda č. 79, Lutín, 78350, CZ;	CENTRUM HYDRAULICKÉHO VÝZKUMU spol. s r.o., Jana Sigmunda 190, Lutín, 78350, CZ;	nevýlučná	01.01.2012	29.11.2012
118356	SIGMA GROUP a.s., Jana Sigmunda č. 79, Lutín, 78350, CZ;	CENTRUM HYDRAULICKÉHO VÝZKUMU spol. s r.o., Jana Sigmunda 190, Lutín, 78350, CZ;	nevýlučná	01.01.2012	29.11.2012
118356	SIGMA GROUP a.s., Jana Sigmunda č. 79, Lutín, 78350, CZ;	SIGREST spol. s r.o., Jana Sigmunda č. 79, Lutín, 78350, CZ;	nevýlučná	01.01.2012	29.11.2012
118356	SIGMA GROUP a.s., Jana Sigmunda č. 79, Lutín, 78350, CZ;	SUBYT spol. s r.o., Jana Sigmunda 190, Lutín, 78350, CZ;	nevýlučná	01.01.2012	29.11.2012
175587	SIGMA GROUP a.s., Jana Sigmunda 79, Lutín, 78350, CZ;	CENTRUM HYDRAULICKÉHO VÝZKUMU spol. s r.o., Jana Sigmunda 190, Lutín, 78350, CZ;	nevýlučná	01.01.2012	29.11.2012
175587	SIGMA GROUP a.s., Jana Sigmunda 79, Lutín, 78350, CZ;	SIGREST spol. s r.o., Jana Sigmunda č. 79, Lutín, 78350, CZ;	nevýlučná	01.01.2012	29.11.2012
175587	SIGMA GROUP a.s., Jana Sigmunda 79, Lutín, 78350, CZ;	SUBYT spol. s r.o., Jana Sigmunda 190, Lutín, 78350, CZ;	nevýlučná	01.01.2012	29.11.2012

Číslo zápisu	Vlastník	Nabyvatel licence	Druh licence	Datum uzavření licenční smlouvy	S účinností od data
176057	BIRRA PROSTĚJOV, s.r.o., náměstí Bratří Synků 10/477, Praha 4 - Nusle, 14000, CZ;	Jan Lošťák, Švabinského 2348/8, Prostějov, 79601, CZ;	výlučná	30.10.2012	04.12.2012
178257	České dráhy, a.s., Nábřeží L. Svobody 1222, Praha 1, 11015, CZ;	Jaroslav Günter, Sáňkařská 942/20, Praha - Hostivař, 10200, CZ;	nevýlučná	09.10.2012	04.12.2012
181789	SIGMA GROUP a.s., Jana Sigmunda 79, Lutín, 78350, CZ;	CENTRUM HYDRAULICKÉHO VÝZKUMU spol. s r.o., Jana Sigmunda 190, Lutín, 78350, CZ;	nevýlučná	01.01.2012	29.11.2012
181789	SIGMA GROUP a.s., Jana Sigmunda 79, Lutín, 78350, CZ;	SUBYT spol. s r.o., Jana Sigmunda 190, Lutín, 78350, CZ;	nevýlučná	01.01.2012	29.11.2012
181789	SIGMA GROUP a.s., Jana Sigmunda 79, Lutín, 78350, CZ;	SIGREST spol. s r.o., Jana Sigmunda č. 79, Lutín, 78350, CZ;	nevýlučná	01.01.2012	29.11.2012
192942	České dráhy, a.s., Nábřeží L. Svobody 1222, Praha 1, 11015, CZ;	Jaroslav Günter, Sáňkařská 942/20, Praha - Hostivař, 10200, CZ;	nevýlučná	09.10.2012	04.12.2012
298118	"Sdružení celiaků České republiky hájící zájmy lidí, kteří jsou ze zdravotních důvodů nuceni dodržovat bezlepkovou dietu, o.s.", Ke Karlovu 455/2, Praha 2 - Nové Město, 12808, CZ;	Rodinný pivovar BERNARD a.s., 5.května 1, Humpolec, 39601, CZ;	nevýlučná	30.10.2012	04.12.2012
298118	"Sdružení celiaků České republiky hájící zájmy lidí, kteří jsou ze zdravotních důvodů nuceni dodržovat bezlepkovou dietu, o.s.", Ke Karlovu 455/2, Praha 2 - Nové Město, 12808, CZ;	KOLMARI s.r.o., Kubelíkova 1224/42, Praha 3 - Žižkov, 13000, CZ;	nevýlučná	23.10.2012	04.12.2012
326680	Český rozhlas, Vinohradská 12, Praha 2, 12099, CZ;	POST BELLUM, občanské sdružení, Na Hřebenkách 2909/82, Praha 5 - Smíchov, 15000, CZ;	nevýlučná	02.10.2012	29.11.2012
328618	NATURPUR spol. s r.o., Dražovice 250, Rousínov u Vyškova, 68301, CZ;	Naturprodukt CZ spol. s r. o., Na Viničkách č.p. 638, Šestajovice, 25092, CZ;	nevýlučná	27.09.2012	29.11.2012
328619	NATURPUR spol. s r.o., Dražovice 250, Rousínov u Vyškova, 68301, CZ;	Naturprodukt CZ spol. s r. o., Na Viničkách č.p. 638, Šestajovice, 25092, CZ;	nevýlučná	27.09.2012	29.11.2012



## Ochranné známky zrušené a prohlášené za neplatné

Tato kapitola obsahuje údaje o rozhodnutích o zrušení ochranné známky na základě ustanovení § 31 zákona č. 441/2003 Sb. nebo o prohlášení ochranné známky za neplatnou na základě ustanovení § 32 zákona č. 441/2003 Sb. Existuje-li důvod zrušení/prohlášení ochranné známky za neplatnou pouze ve vztahu k některým z výrobků nebo služeb, Úřad ochrannou známku zruší/prohlásí za neplatnou pouze pro tyto výrobky nebo služby. Údaje o výsledku rozhodnutí (zrušení ochranné známky, částečné zrušení ochranné známky, prohlášení ochranné známky za neplatnou, prohlášení ochranné známky za částečně neplatnou) jsou uvedeny za datem právní moci rozhodnutí pod INID kódem (583) s názvem "Datum právní moci rozhodnutí/výsledek rozhodnutí".

(111) 187052

(540)

**VINOTÉKA MIKULOV**

(583) 27.11.2012 / prohlášení ochranné známky za neplatnou

---



## Obnovy zápisu ochranných známek

(111) **101336**  
(220) 31.05.1943  
(151) 31.05.1943  
(540)

**MELTA**

(730) **KÁVOVINY akciová společnost**, Jana Palacha 515, Pardubice, 53232, CZ  
(510) Potraviny a poživatiny všeho druhu, zvláště káva, kávové náhražky, kávové přísady, kávové a sladové výtažky, kávové a čajové trestě, ovocná káva, kávové konzervy, čaj, paštiky, polévkové a omáčkové koření a trestě, sirup, med, těstoviny, koření, hořčice, ocet; koloniální zboží, konzervy všeho druhu; kakao, čokoláda, cukrovinky, pečivo a cukrářské zboží, prášek do pečiva; ovocné a zeleninové konzervy, ovocné a zeleninové huspeniny, marmelády, ovocná dužina; mléko a mléčné výrobky, máslo, sýry, margarín, jedlé oleje a tuky; dietetické a dětské živiny, slad, sladové výrobky, karamel, sladové přípravky; prostředky k barvení a pro udržování potravin a poživatin v čerstvém stavu a na trvalo jakož i pro jejich aromatizování, glazování, kandování a impregnaci, povlakové látky pro kávu, kávové náhražky a přísady, lékárnické přípravky a drogy; škroby a škrobové výrobky, prací prostředky; nápoje alkoholické a alkoholuprosté, zvláště pivo, víno, lihoviny, minerální vody, limonády, ovocné šťávy; zemědělské výrobky, mlýnské výrobky, krmivo, odpadové produkty při výrobě kávovin.

(511) 1, 2, 3, 5, 29, 30, 31, 32, 33  
(210) O-9335

(111) **105185**  
(220) 27.09.1933  
(151) 27.09.1933  
(540)

**ZITOVKA**

(730) **KÁVOVINY akciová společnost**, Jana Palacha 515, Pardubice, 53232, CZ  
(510) (30) kávové náhražky, obilné kávy a příbuzné poživatiny.  
(511) 30  
(210) O-20587

(111) **115981**  
(220) 11.03.1933  
(151) 11.03.1933  
(540)



(730) **Sellier & Bellot a.s.**, Lidická 667, Vlašim, 25813, CZ  
(740) Rott, Růžička & Guttman Patentové, známkové a advokátní kanceláře, JUDr. Vladimír Rott, Vinohradská 37, Praha 2, 12000  
(510) Střeliva pro ruční zbraně, roznětky, rozbušky, olej na zbraně.  
(511) 4, 13  
(210) O-714

(111) **151224**  
(220) 07.09.1953  
(151) 15.10.1953

(540)

**NEROXIN**

(730) **Sellier & Bellot a.s.**, Lidická 667, Vlašim, 25813, CZ  
(740) Rott, Růžička & Guttman Patentové, známkové a advokátní kanceláře, JUDr. Vladimír Rott, Vinohradská 37, Praha 2, 12000  
(510) (13) třaskavá slož.  
(511) 13  
(210) O-774

(111) **161377**  
(220) 16.01.1973  
(151) 04.05.1973  
(540)

*Town & Country*

(730) **Bridgestone Licensing Services, Inc.**, 535 Marriott Drive, Nashville, TN, US  
(740) Společná advokátní kancelář Všečeka Zelený Švorčák Kalenský a partneři, JUDr. Otakar Švorčák, Háčkova 2, Praha 2, 12000  
(510) (12) pneumatiky a duše pro vozidla a jejich části, vnitřní protektory pro pneumatiky, protektory pro duše do pneumatik, záplatovací materiál pro pneumatiky, pláště pneumatik, soupravy pro opravu pneumatik, ráfky na kola, gumové ráfky na pneumatiky pro kola.  
(511) 12  
(210) O-46759

(111) **161815**  
(220) 04.10.1973  
(151) 18.02.1974  
(540)

**Mobilube**

(730) **Exxon Mobil Corporation**, 5959 Las Colinas Boulevard, Irving, TX, US  
(740) Čermák a spol., JUDr. Karel Čermák jr., Ph.D., LL.M., advokát, Elišky Peškové 15/735, Praha 5, 15000  
(510) (4) oleje k mazání a mazadla.  
(511) 4  
(210) O-47404

(111) **161816**  
(220) 04.10.1973  
(151) 18.02.1974  
(540)

**MOBILTHERM**

(730) **Exxon Mobil Corporation**, 5959 Las Colinas Boulevard, Irving, TX, US  
(740) Čermák a spol., JUDr. Karel Čermák jr., Ph.D., LL.M., advokát, Elišky Peškové 15/735, Praha 5, 15000  
(510) (4) oleje pro přenos tepla a oleje pro tepelné zpracování kovů.  
(511) 4  
(210) O-47405

(111) **161818**  
(220) 04.10.1973  
(151) 18.02.1974  
(540)

**GARGOYLE**

(730) **Exxon Mobil Corporation**, 5959 Las Colinas Boulevard, Irving, TX, US  
(740) Čermák a spol., JUDr. Karel Čermák jr., Ph.D., LL.M., advokát, Elišky Peškové 15/735, Praha 5, 15000  
(510) (4) oleje, mazadla a vosky.  
(511) 4  
(210) O-47407

(111) **161819**  
(220) 04.10.1973  
(151) 18.02.1974  
(540)

**MOBILTEMP**

(730) **Exxon Mobil Corporation**, 5959 Las Colinas Boulevard, Irving, TX, US  
(740) Čermák a spol., JUDr. Karel Čermák jr., Ph.D., LL.M., advokát, Elišky Peškové 15/735, Praha 5, 15000  
(510) (4) oleje k mazání.  
(511) 4  
(210) O-47408

(111) **161821**  
(220) 04.10.1973  
(151) 18.02.1974  
(540)

**MOBIL-KOTE**

(730) **Exxon Mobil Corporation**, 5959 Las Colinas Boulevard, Irving, TX, US  
(740) Čermák a spol., JUDr. Karel Čermák jr., Ph.D., LL.M., advokát, Elišky Peškové 15/735, Praha 5, 15000  
(510) (4) oleje a směsi k ochraně proti rezavění.  
(511) 4  
(210) O-47410

(111) **161823**  
(220) 04.10.1973  
(151) 18.02.1974  
(540)

**MOBILUX**

(730) **Exxon Mobil Corporation**, 5959 Las Colinas Boulevard, Irving, TX, US  
(740) Čermák a spol., JUDr. Karel Čermák jr., Ph.D., LL.M., advokát, Elišky Peškové 15/735, Praha 5, 15000  
(510) (4) ropové výrobky, zejména mazadla.  
(511) 4  
(210) O-47412

(111) **161827**  
(220) 04.10.1973  
(151) 18.02.1974  
(540)

**VACTRA**

(730) **Exxon Mobil Corporation**, 5959 Las Colinas Boulevard, Irving, TX, US  
(740) Čermák a spol., JUDr. Karel Čermák jr., Ph.D., LL.M., advokát, Elišky Peškové 15/735, Praha 5, 15000  
(510) (4) oleje, mazadla a vosky všeho druhu a podobné výrobky.  
(511) 4  
(210) O-47417

(111) **161828**  
(220) 04.10.1973  
(151) 18.02.1974  
(540)

**VACUOLINE**

(730) **Exxon Mobil Corporation**, 5959 Las Colinas Boulevard, Irving, TX, US

(740) Čermák a spol., JUDr. Karel Čermák jr., Ph.D., LL.M., advokát, Elišky Peškové 15/735, Praha 5, 15000  
(510) (4) oleje a maziva všeho druhu.  
(511) 4  
(210) O-47418

(111) **161829**  
(220) 04.10.1973  
(151) 18.02.1974  
(540)

**PEGASUS**



(730) **Exxon Mobil Corporation**, 5959 Las Colinas Boulevard, Irving, TX, US  
(740) Čermák a spol., JUDr. Karel Čermák jr., Ph.D., LL.M., advokát, Elišky Peškové 15/735, Praha 5, 15000  
(510) (4) ropa a výrobky z ropy s příměsí nebo bez příměsí jiných látek, ke svícení, topení, výrobě energie, pálení, mazání, popouštění, kalení, plavení a vyplachování.  
(511) 4  
(210) O-47419

(111) **161831**  
(220) 04.10.1973  
(151) 18.02.1974  
(540)

**VELOCITÉ**

(730) **Exxon Mobil Corporation**, 5959 Las Colinas Boulevard, Irving, TX, US  
(740) Čermák a spol., JUDr. Karel Čermák jr., Ph.D., LL.M., advokát, Elišky Peškové 15/735, Praha 5, 15000  
(510) (4) oleje a maziva všeho druhu.  
(511) 4  
(210) O-47421

(111) **174390**  
(220) 22.11.1993  
(151) 16.12.1993  
(540)

**MIRA**

(730) **Blanka Fišerová**, V Kapslovně 11/2770, Praha 3, 13000, CZ  
(510) Služby patentové a známkové kanceláře, činnost rešeršní, poradenské služby v celé oblasti průmyslového vlastnictví.  
(511) 35, 42  
(210) O-84448

(111) **174631**  
(220) 29.11.1993  
(151) 25.01.1994  
(540)

**Speed X Press**

(730) **SPEED PRESS Plus a.s.**, Přemyslova 830, Libušín, 27306, CZ  
(740) Ing. Jupa Francis, patentový zástupce, Měchenická 4, Praha 4, 14100

- (510) Výroba a prodej reklam, reklamních prostředků, kancelářských potřeb; tiskařské práce (tisk, potisk).  
(511) 16, 35, 42  
(210) O-84611

- (111) **174681**  
(220) 29.11.1993  
(151) 27.01.1994  
(540)



- (730) **UNITED BUSINESS a.s.**, Bohunická 24/519, Brno, 61900, CZ  
(510) Potravinářské výrobky biologické, dietetické, posilující pro dospělé, pro děti a nemocné, odpad ze zpracovaného obilného zrna pro dospělé, pro děti a nemocné; texturované rostlinné proteiny, popřípadě směsi z nich pro humánní využití; mlynářské výrobky, potravinářské mouky, mouky z obilovin, z luštěnin, výrobky obsahující obiloviny a/nebo luštěniny, výrobky obsahující směsi z nich, výrobky z mouky, a/nebo z luštěnin, výrobky obsahující mouku z obilovin, a/nebo z luštěnin, dále zpracovanou pečením, vařením, smažením, extruzí nízkotlakou (např. těstoviny) a vysokotlakou, sušeném a všemi dalšími formami tepelného zpracování; prodej všech výše uvedených výrobků; export-import.  
(511) 5, 29, 30, 35  
(210) O-84629

- (111) **175190**  
(220) 29.11.1993  
(151) 11.03.1994  
(540)

### LIVA

- (730) **UNITED BUSINESS a.s.**, Bohunická 24/519, Brno, 61900, CZ  
(510) Mlynářské a potravinářské výrobky biologické, dietetické, posilující pro dospělé, pro děti a nemocné; mlynářské výrobky, potravinářské mouky, mouky z obilovin, výrobky obsahující obiloviny, a/nebo luštěniny a směsi z nich, výrobky z mouky, a/nebo z luštěnin, výrobky obsahující mouku z obilovin, a/nebo z luštěnin určené k dalšímu zpracování; export-import.  
(511) 5, 29, 30, 35  
(210) O-84631

- (111) **175324**  
(220) 22.12.1992  
(151) 21.03.1994  
(540)



- (730) **ATELIER RENO, spol. s r.o.**, Perspektivní 225/2, Praha 10, 10200, CZ  
(740) BOHEMIA PATENT, Ing. Jana Vandělíková, Vodičkova 791/41, Praha 1 - Nové Město, 11000  
(510) Projektová činnost v investiční výstavbě; inženýrská činnost v oblasti stavebnictví; zprostředkovatelská činnost v oblasti stavebnictví; obstaravatelská činnost v oblasti stavebnictví; provádění inženýrských staveb; provádění průmyslových staveb; provádění bytových a občanských staveb; služby v oblasti planografie a reprografie.  
(511) 35, 36, 37, 42  
(210) O-74102

- (111) **175893**  
(220) 10.06.1992  
(151) 26.04.1994  
(540)



- (730) **Bořivoj Rektořík**, Vysoké studnice 70, Velký Beranov, 58821, CZ  
(510) Paličky pro bicí nástroje; drobné soustružené předměty ze dřeva.  
(511) 15, 20  
(210) O-69188

- (111) **177695**  
(220) 03.06.1992  
(151) 27.06.1994  
(540)

### MOVEX

- (730) **BMT Medical Technology s.r.o.**, Cejl 50, Brno, 65660, CZ  
(740) Dadej, Gheorghiu, Kendereški, patentová a známková kancelář, Ing. Kendereški Dušan, Lidická 51, Brno, 60200  
(510) Zdravotnická technika, přístroje pro zdravotnickou sterilizaci, příslušenství pro sterilizační přístroje, elektronické zdravotnické přístroje, náhradní díly; služby výpočetní techniky.  
(511) 6, 9, 10, 11, 42  
(210) O-69021

- (111) **179436**  
(220) 01.12.1992  
(151) 07.09.1994  
(540)

### SA-RPOS

- (730) **SA-RPOS SERVIS, s.r.o.**, Žacléřská 1040/1, Praha 9 - Kbely, 19700, CZ  
(740) BOHEMIA PATENT, Ing. Jana Vandělíková, Vodičkova 791/41, Praha 1 - Nové Město, 11000  
(510) Opravy a revize továrních komínů a stavební práce ve výškách.  
(511) 37  
(210) O-73448

- (111) **179463**  
(220) 10.12.1992  
(151) 08.09.1994  
(540)



- (730) **Hirose Manufacturing Co., Ltd.**, Osaka, JP  
(740) PATENTSERVIS Praha a.s., Na Podkovce 281/10, Praha 4, 14700  
(510) (7) šicí stroje a jejich součásti.  
(511) 7  
(210) O-73726

- (111) **179490**  
(220) 22.03.1993  
(151) 09.09.1994  
(540)

### GENIUS

- (730) **Covidien AG**, Victor von Bruns-Strasse 19, 8212 Neuhausen am Rheinfall, CH  
(740) Čermák Hořejš Matějka a spol., JUDr. Karel Čermák, advokát, Národní 32, Praha 1, 11000  
(510) (9) elektronické teploměry a kryty na sondy pro klinické použití a příslušenství.  
(511) 9  
(210) O-75690

- (111) **179491**  
(220) 19.03.1993  
(151) 09.09.1994  
(540)

### FirstTemp

- (730) **Covidien AG**, Victor von Bruns-Strasse 19, 8212 Neuhausen am Rheinfall, CH  
(740) Čermák Hořejš Matějka a spol., JUDr. Karel Čermák, advokát, Národní 32, Praha 1, 11000  
(510) (9) elektronické teploměry a kryty na sondy pro klinické použití a příslušenství.  
(511) 9  
(210) O-75666

- (111) **179597**  
(220) 21.12.1992  
(151) 14.09.1994  
(540)



- (730) **HARISO, spol. s r.o.**, Na Labuťce II 2267/11, Praha 8 - Libeň, 18000, CZ  
(510) (37) opravy elektrických strojů a přístrojů, měřicí a regulační techniky, ústředního vytápění a větrání, plynoinstalatérství.  
(511) 37  
(210) O-74047

- (111) **179754**  
(220) 28.04.1993  
(151) 16.09.1994  
(540)

### FIPA

- (730) **Jaromír Dürcháněk**, Za Pasáží 1430, Pardubice - Zelené předměstí, 53002, CZ  
(740) Ing. Sedláčková Vlasta, Ke Kateřinkám 1393, Praha 4, 14900  
(510) (16) filatelie.  
(511) 16  
(210) O-76626

- (111) **180201**  
(220) 16.03.1993  
(151) 07.10.1994  
(540)



- (730) **Lamb-Weston/Meijer V.O.F.**, Stationsweg 18a, Kruijningen, NL  
(740) Patentservis Praha a.s., Jivenská 1273/1, Praha 4, 14021  
(510) Bramborové hranolky a krokety, ubytovací služby, chladicí zařízení včetně instalace a servisu, hostinská činnost.  
(511) 11, 29, 37, 42  
(210) O-75579

- (111) **180990**  
(220) 07.06.1993  
(151) 16.11.1994  
(540)



- (730) **Josef Hubálek**, Medkova 1108/68, Praha 4, 14900, CZ  
(740) Ing. Sedláčková Vlasta, Ke Kateřinkám 1393, Praha 4, 14900  
(510) Pořádání komerčních výstav a veletrhů, zařízení a realizace interiérů, truhlářství.  
(511) 37, 42  
(210) O-80442

- (111) **181022**  
(220) 22.06.1993

- (151) 18.11.1994  
(540)



- (730) **PYROCO, s.r.o.**, Masarykova 752/111, Rudná, 25219, CZ  
(740) Ing. Reichel Pavel, Lopatecká 14, Praha 4, 14700  
(510) Pyrotechnické hračky; ohňostroje; žertovné hračky; kapslové pistole; nafukovací hračky; výrobky z papíru.  
(511) 13, 16, 28  
(210) O-80756

- (111) **181143**  
(220) 11.03.1993  
(151) 24.11.1994  
(540)



- (730) **IT Technologies Services S.A.**, Wickhams Cay, Trident Chambers, Road Town, Tortola, VG  
(510) (5) přípravky pro hubení hmyzu, fungicidy, herbicidy.  
(511) 5  
(210) O-75520

- (111) **181291**  
(220) 21.01.1993  
(151) 28.11.1994  
(540)

### DOMAINE STE. MICHELLE

- (730) **Ste. Michelle Wine Estates Ltd.**, One Stimson Lane, Woodinville, WA, US  
(740) Společná advokátní kancelář Všeťečka Zelený Švorčík Kalenský a partneři, JUDr. Michal Havlík, Hálkova 2, Praha 2, 12000  
(510) (33) alkoholické nápoje s výjimkou piva.  
(511) 33  
(210) O-74628

- (111) **181292**  
(220) 21.01.1993  
(151) 28.11.1994  
(540)

### CHATEAU STE. MICHELLE

- (730) **Ste. Michelle Wine Estates Ltd.**, One Stimson Lane, Woodinville, WA, US

- (740) Společná advokátní kancelář Všečeka Zelený Švorčík Kalenský a partneři, JUDr. Michal Havlík, Hálkova 2, Praha 2, 12000  
(510) (33) alkoholické nápoje s výjimkou piva.  
(511) 33  
(210) O-74627

(111) **181294**  
(220) 21.01.1993  
(151) 28.11.1994  
(540)

**COLUMBIA CREST**

- (730) **Ste. Michelle Wine Estates Ltd.**, One Stimson Lane, Woodinville, WA, US  
(740) Společná advokátní kancelář Všečeka Zelený Švorčík Kalenský a partneři, JUDr. Michal Havlík, Hálkova 2, Praha 2, 12000  
(510) (33) alkoholické nápoje s výjimkou piva.  
(511) 33  
(210) O-74626

(111) **182324**  
(220) 20.04.1993  
(151) 12.01.1995  
(540)



- (730) **Reebok International Limited**, 4th Floor, 11/12 Pall Mall, London SW1 Y5LU, GB  
(740) Rott, Růžička & Guttman Patentové, známkové a advokátní kanceláře, JUDr. Vladimír Rott, Vinohradská 37, Praha 2, 12000  
(510) (28) hokejové brusle, kolečkové brusle, hokejové chrániče, chrániče pro hru lacrosse, míče pro košíkovou, míče pro baseball, rukavice pro baseball, ochranné přilby pro cyklistiku, lyžování, bruslení na kolečkových bruslích a motorové sporty, lyžařské boty, plovací ploutve, chrániče ramen, loktů a kolen, břišní pásy a kolenní obínadla pro vzpěračství, zařízení a vybavení pro vzpěračství, gymnastiku a sport, cvičební plochy, vodní lyže, golfové míče, golfové tašky, podložky pro odpalování golfových míčů, desky pro košíkovou, basketbalové obruče, basketbalové branky, basketbalové sítě, stolní hry.  
(511) 28  
(210) O-76413

(111) **182325**  
(220) 20.04.1993  
(151) 12.01.1995  
(540)



- (730) **Reebok International Limited**, 4th Floor, 11/12 Pall Mall, London SW1 Y5LU, GB

- (740) Rott, Růžička & Guttman Patentové, známkové a advokátní kanceláře, JUDr. Vladimír Rott, Vinohradská 37, Praha 2, 12000  
(510) (18) sportovní tašky všeho druhu, tašky z vlněných látek, přepravní zavazadla, batohy, tlumoky, torny, tašky s řemenem přes rameno; (25) obuv a oděvy, košile, trička s rukávy, nátlčníky, svetry, saka, klobouky, štítky proti slunci (nošené na hlavě), ponožky, spodky, kalhoty, šortky, sukně, jednodílné přiléhavé oděvy pro sport a volný čas, trikoty, halenky a živůtky.  
(511) 18, 25  
(210) O-76414

(111) **183336**  
(220) 07.01.1993  
(151) 13.03.1995  
(540)

**ČESKÁ BANKA**

- (730) **Fair Credit International, SE**, Moravská 1687/34, Praha 2, 12000, CZ  
(740) Havel, Holásek & Partners s.r.o., advokátní kancelář, Mgr. Robert Nešpůrek, LL.M., Týn 1049/3, Praha 1, 11000  
(510) Finanční a peněžní služby všeho druhu, směnárenská činnost, operace s cennými papíry, sdružování finančních prostředků, zprostředkovatelské služby, poradenská a konzultační činnost v oblasti financí a investic, obstaravatelské služby v oblasti financí a peněžnictví.  
(511) 36, 42  
(210) O-74443

(111) **183898**  
(220) 11.11.1993  
(151) 04.04.1995  
(540)



- (730) **Podravka - Lagris a.s.**, Dolní Lhota 39, Dolní Lhota u Luhačovic, 76323, CZ  
(740) Silesia Patent & Trademark s.r.o., Mgr. Václav Pacl, Pod Školou 1278, Šenov, 73934  
(510) Strojní balení zemědělských produktů jako jsou luštěniny, rýže a olejniny; obchod v komoditách maso, mléko, ovoce, zelenina, konzervované potraviny, jedlé oleje a tuky, káva, čaj, cukr, rýže, mouka, luštěniny, olejniny, obilné výrobky, alkoholické a nealkoholické nápoje, sirupy, ovocné koncentráty a prášky k přípravě nápojů.  
(511) 29, 30, 31, 32, 33, 39  
(210) O-84193

(111) **184024**  
(220) 22.12.1992  
(151) 07.04.1995  
(540)



- (730) **SAN MARBLE, společnost s ručením omezeným**, Rašovice, Týniště nad Orlicí, 51721, CZ  
(740) JUDr. Aleš Zábrš, advokát a patentový zástupce, Na Beránce 2, Praha 6, 16000  
(510) Umělý kámen na bázi písku a pryskyřice a výrobky z něho, zejména sanitární zařízení jako vany, umyvadla, bidety a obkladové materiály; koupelnové dveře, dveře do sprchových koutů, vodovodní baterie, odsávací zařízení, vířivky pro hydromasáže, zrcadla a další doplňky pro sanitární zařízení.  
(511) 10, 11, 17, 19, 20  
(210) O-74093

(111) **184420**  
(220) 30.10.1992  
(151) 24.04.1995

(540)

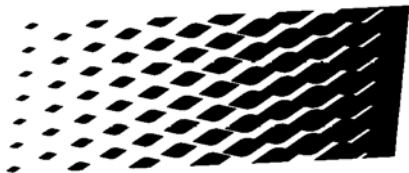

(730) **Praxair Technology, Inc.**, 55 Old Ridgebury Road, Danbury, CT, US

(740) Čermák a spol., JUDr. Karel Čermák, Elišky Peškové 15/735, Praha 5, 15000

(510) Chemické výrobky pro použití v průmyslu, zejména plyny pro svařování, průmyslové plyny pro použití v elektronice a při chemických a petrochemických pokusech, při získávání a zpracování ropy, při výrobě a zpracování kovů, při potravinářské výrobě a v průmyslu leteckém, stavebním, osvětlovacím a optickém, plyny pro použití v lékařství, kovové nádrže a válce.

(511) 1, 5, 6

(210) O-72661

(111) **187364**

(220) 01.12.1992

(151) 24.01.1996

(540)



(730) **Oděvní podnik, a.s.**, Za Drahou 4239/2, Prostějov, 79704, CZ

(510) (25) dámská a pánská konfekce; (40) šití dámské a pánské konfekce.

(511) 25, 40

(210) O-73456

(111) **190218**

(220) 06.09.1993

(151) 20.05.1996

(540)

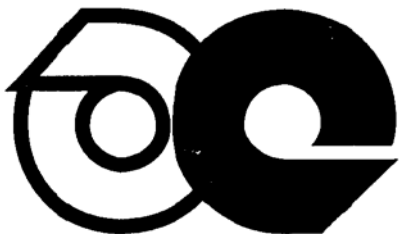

(730) **Synthesia, a.s.**, Semtín č.p. 103, Pardubice, 53217, CZ

(740) PATENTSERVIS Praha a.s., Na Podkovce 281/10, Praha 4, 14700

(510) (2) organická barviva, pigmenty, opticky zjasňující prostředky, technické pomocné přípravky, organické meziprodukty a další chemikálie související s výrobou barviv; (42) technická činnost v oboru organických barviv a ostatních chemických výrobků uvedených ve tř.2 (koloristické práce laboratorního charakteru).

(511) 2, 42

(210) O-82313

(111) **190984**

(220) 26.11.1992

(151) 24.06.1996

(540)



(730) **DIDAKTIS s.r.o.**, Hýrošova 4, Bratislava, 81104, SK

(740) Ing. Václav Herman, Hlavní 43, Průhonice, 25243

(510) (9) audio- a videokazety jako součást učebnic a příruček; (16) polygrafické výrobky všeho druhu, knihy, učebnice, dětské

knihy, knihy na vybarvování, leporela, brožury, periodické a neperiodické publikace, noviny, časopisy, mapy, plakáty, tiskařské výrobky všeho druhu, zejm. vizitky, oznámení, fotografie, hrací karty; (35) služby reklamní a propagační, zprostředkování a marketing v oblasti reklamy; (36) zprostředkovatelské služby v oblasti obchodu, obstaravatelské služby; (40) vazby knih; (41) vydavatelská a ediční činnost, vydávání periodických a neperiodických publikací a tiskovin, zprostředkovatelské služby a poradenská a konzultační činnost v oblasti pedagogiky a didaktiky (vč. používání hardware a software); (42) tiskařská činnost, software.

(511) 9, 16, 35, 36, 40, 41, 42

(210) O-73313

(111) **191805**

(220) 03.05.1993

(151) 24.07.1996

(540)



(730) **Ing. Jan Dvořáček**, Svobody 1011/II, Třeboň, 37901, CZ

(740) PatentCentrum Sedlák & Partners s.r.o., Husova 5, Česká Budějovice, 37001

(510) (6) bytové a nábytkové kování kovové, hřeby a háčky kovové do zdiva a do betonu, kovové úchytky a držáky pro domácnost; (10) akupunkturní jehly; (20) bytové a nábytkové kování z plastů, plastové spárovací kříže pro obklady, plastové koupelnové soupravy, hřeby a háčky plastové do zdiva a do betonu, plastové úchytky a držáky pro domácnost, plastové kabelové příchytky; (26) pletací jehlice a háčkovadla.

(511) 6, 10, 20, 26

(210) O-76711

(111) **193337**

(220) 15.01.1993

(151) 24.09.1996

(540)

## DELTA PEKÁRNY

(730) **UNITED BAKERIES a.s.**, Pekařská 1/598, Praha 5, 15500, CZ

(510) (30) pekařské výrobky, zejména výrobky z obilí a mouky, chléb, chléb nekvašený, chléb pro diabetiky, chléb sladový, chlebičky v jiné třídě neuvedené, jemné pečivo, máslové pečivo, pečivo sladové, koláče, sladové koláče, moučné pokrm, moučné výrobky, suchary, sušenky, těstoviny, výrobky z listového těsta, mražené výrobky z listového těsta, bábovky všeho druhu, housky, plněné housky, oplatky, cukrářské výrobky, zejména sladové bonbony, cukroví drobné, cukrovinky, dorty, palačinky, lívance, mandle, mandlové těsto.

(511) 30

(210) O-74531

(111) **193340**

(220) 03.03.1993

(151) 24.09.1996

(540)

## REGULUS

(730) **REGULUS spol. s r.o.**, Do koutů 3, č.p. 1897, Praha 4, 14300, CZ

(740) Ing. Pavel Reichel, Lopatecká 14, Praha 4, 14700

(510) (7) čerpadla, zejména oběhová, odkoušení, ventily plynové, uzavírací, vypouštěcí, odvodušňovací; (9) přístroje na měření kontrolu a regulaci, zejména teploměry, termostaty, tlakoměry, termomanometry, automatika pro plynové kotle; (11) zařízení na výrobu páry, ohřev a distribuce teplé vody, ventilaci, zejména kotlová tělesa, kompletní kotle, ohřivače a zásobníky teplé vody, výměníky tepla, hořáky, zapalovací elektrody, ventilátory vzduchové a spalínové.

(511) 7, 9, 11



(210) O-75335

(111) **254085**  
(220) 17.10.2002  
(151) 17.04.2003  
(540)

**ZETA**

(730) **LAUFEN CZ s.r.o.**, V tůních 3/1637, Praha 2, 12000, CZ  
(740) PATENTSERVIS Praha a.s., Na Podkovce 281/10, Praha 4, 14700

(510) (11) přístroje pro osvětlení, topení, výrobu páry, pro vaření, přístroje chladící, pro sušení, ventilaci, rozvod vody, sanitární keramika a zařízení, součásti sanitárního vybavení, vany do koupelen, dřezy, záchodová sedátka, zdravotní keramika a sklo - v rámci této třídy; (20) nábytek, zejména koupelnový nábytek dřevěný a plastový, zrcadla, rámy, výrobky nejmenované v jiných třídách ze dřeva, korku, rákosu, vrbového proutí, z rohu, kosti, slonoviny, z kostic, želvoviny, jantaru, perleti, mořské pěny, náhražky všech těchto materiálů nebo náhražky z plastických hmot, věšáky a držáky do koupelen (nekovové); (21) náčiní a nádoby pro domácnost nebo kuchyň (nikoliv z drahých kovů, ani postříbřených nebo pozlacených kovů), hřebeny a mycí houby, kartáče (s výjimkou štětců), materiály pro výrobu kartáčů, čistící potřeby, drátky na čištění parket, sklo surové nebo opracované (s výjimkou stavebního skla), sklo, porcelán a majolika neobsazené v jiných třídách, technická keramika a sklo - v rámci této třídy, ozdobná keramika a sklo, figurální keramika a sklo.

(511) 11, 20, 21  
(210) O-184749

(111) **255387**  
(220) 03.12.2002  
(151) 25.06.2003  
(540)

**Prague**   
**City Walks**

(730) **Prague Travel Ltd., s.r.o.**, Rytířská 411/4, Praha 1, 11000, CZ  
(510) (39) organizování okružních jízd po památkách ČR, pravidelné procházky Prahou, dopravní služby, průvodcovské služby.  
(511) 39  
(210) O-186294

(111) **255388**  
(220) 03.12.2002  
(151) 25.06.2003  
(540)

**Prague Travel Ltd.** 

(730) **Prague Travel Ltd., s.r.o.**, Rytířská 411/4, Praha 1, 11000, CZ  
(510) (39) organizování okružních jízd po památkách ČR, pravidelné procházky Prahou, průvodcovské služby; (41) zprostředkování

kulturních akcí, společenských a sportovních akcí; (43) zprostředkování stravovacích akcí a ubytovacích služeb.

(511) 39, 41, 43  
(210) O-186295

(111) **255389**  
(220) 03.12.2002  
(151) 25.06.2003  
(540)

**Prague**   
**Walking Tours**

(730) **Prague Travel Ltd., s.r.o.**, Rytířská 411/4, Praha 1, 11000, CZ  
(510) (39) organizování okružních jízd po památkách ČR, pravidelné procházky Prahou, dopravní služby, průvodcovské služby.  
(511) 39  
(210) O-186296

(111) **255390**  
(220) 03.12.2002  
(151) 25.06.2003  
(540)

**Prague**   
**City Tours**

(730) **Prague Travel Ltd., s.r.o.**, Rytířská 411/4, Praha 1, 11000, CZ  
(510) (39) organizování okružních jízd po památkách ČR, pravidelné procházky Prahou, dopravní služby, průvodcovské služby.  
(511) 39  
(210) O-186297

(111) **255738**  
(220) 23.10.2002  
(151) 28.07.2003  
(540)

**Atlantik**  
FINANČNÍ TRHY

(730) **ATLANTIK finanční trhy, a.s.**, Pobřežní 297/14, Praha 8, 18600, CZ  
(740) Mgr. Jaroslav Ungr, Újezd 172, Cerhovice, 26761  
(510) (36) finanční analýzy, burzovní makléřství, finanční poradenství, kapitálové investice.  
(511) 36  
(210) O-182081

(111) **256098**  
(220) 15.11.2002  
(151) 28.07.2003  
(540)

**O' WIN collection**

(730) **INTERIMEX CZ a.s.**, Tyršova 141, Terežín, 41155, CZ  
(740) Unipatent, Dipl. Ing. Jiří Chlustina, Jana Masaryka 43-47, Praha 2, 12000  
(510) (25) oděvy dětské, dámské a pánské, prádlo dětské, dámské a pánské, plavky, pletené vrchní ošacení, trička, kalhoty, saka, obleky, sukně, kostýmy, pláště, bundy, zimníky, oděvy z

(511) kožešin a umělých kožešin, turistické a sportovní oděvy.  
(210) 25  
(210) O-185727

(220) 16.12.2002  
(151) 28.07.2003  
(540)

(111) **256157**  
(220) 25.11.2002  
(151) 28.07.2003  
(540)



(730) **Qualitea Ceylon (Pvt) Ltd.**, No. 14, Station Road, Wattala, LK  
(740) PATENTSERVIS Praha a.s., Na Podkovce 281/10, Praha 4, 14700  
(510) (30) sypané lístky černého čaje, zeleného čaje a bylinných čajů, balený čaj v nálevových sáčcích.  
(511) 30  
(210) O-185944

(111) **256173**  
(220) 28.11.2002  
(151) 28.07.2003  
(540)

### ESSELTE DATALINE

(730) **ESSELTE CORPORATION**, 225 Broadhollow Road, Suite 300, Melville, NY, NY, US  
(740) KANIA, SEDLÁK, SMOLA Patentová a známková kancelář, Ing. František Kania, Mendlovo nám. 1a, Brno, 60300  
(510) (2) spotřební zboží k tiskárně, jako jsou tonery včetně zásobníků toneru; (9) spotřební zboží k tiskárně, jako jsou prázdné zásobníky pro inkoust, prázdné zásobníky pro toner, příslušenství k počítači, jako jsou zásobníky různých medií, zásobníky 3,5 palcových disket, kazety na 3,5 palcové diskety, programy pro vedení elektronické pošty na disketě, kazety na CD, CD věže, programy pro vedení elektronické pošty na CD, tašky na CD, šperkovnice na CD, stojánky na CD, stojánky na DVD, ergonomické pomůcky, jako jsou podstavce/stojany pro monitory, konzoly pro monitory, podložky pod myši, opěrky zápěstí pro myš a klávesnici, opěrky pro nohy, držáky kopií, stojany pro přístroje, stojany pro tiskárny, stojany pro základní jednotky (CPU), stojany pro monitory, stojany pro telefony; (16) papír, průhledné folie, štítky a etikety A4, visačky, cedulky, jmenovky, nálepkové role a archy, inkoust.  
(511) 2, 9, 16  
(210) O-186051

(111) **256204**  
(220) 04.12.2002  
(151) 28.07.2003  
(540)

### STOLETÍ

(730) **Karlton s.r.o.**, Karolíny Světlé 21, Praha 1, 11000, CZ  
(510) (43) služby zajišťující stravování a nápoje, dočasné ubytování.  
(511) 43  
(210) O-186346

(111) **256214**  
(220) 05.12.2002  
(151) 28.07.2003  
(540)

### Hemoron

(730) **nhn electronics v.o.s.**, Nádražní 889, Přelouč, 53501, CZ  
(740) JUDr. Horáková Lilka, Drtinova 24, Praha 5, 15000  
(510) (10) lékařské přístroje.  
(511) 10  
(210) O-186424

(111) **256304**



(730) **Léčebné lázně Bohdaneč a.s.**, Masarykovo nám. 6, Lázně Bohdaneč, 53341, CZ  
(740) Mgr. Marian Pavlov, Malé náměstí 125, Hradec Králové, 50003  
(510) (9) nahrané záznamy rehabilitačních cvičení na záznamových nosičích; (10) orthopedické pomůcky pro rehabilitační cvičení; (35) rozšiřování reklamních materiálů; (43) služby hotelové, ubytovací a stravovací; (44) poskytování komplexní lázeňské a léčebné péče preventivní, kurativní a rehabilitační s využitím přírodních léčivých zdrojů při léčení pohybového ústrojí.  
(511) 9, 10, 35, 43, 44  
(210) O-186845

(111) **256336**  
(220) 06.01.2003  
(151) 28.07.2003  
(540)

### SWERD

(730) **Kučera Miroslav**, Partyzánská 14, Svratka, 59202, CZ  
(740) Ing. Radmila Baumová, nám. Republiky 75/2, Žďár nad Sázavou, 59101  
(510) (25) sportovní oblečení určené především pro hokej a hokejbal, sportovní dresy, oděvní doplňky, šály, pokrývky hlavy, rukavice; (28) hokejové a brankářské hole pro lední hokej a pro hokejbal, čepele, hokejová ochranná výstroj, sportovní nářadí a náčiní, maskoty; (40) dřevovýroba.  
(511) 25, 28, 40  
(210) O-187294

(111) **256576**  
(220) 02.12.2002  
(151) 27.08.2003  
(540)

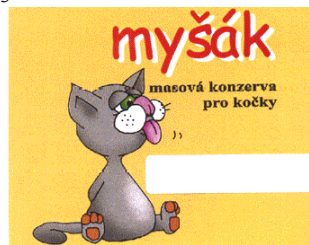

(730) **Josef Chejn, spol. s r.o.**, Křenice 42, Sibrina, 25084, CZ  
(510) (31) krmivo pro zvířata.  
(511) 31  
(210) O-184277

(111) **256664**  
(220) 23.10.2002  
(151) 27.08.2003  
(540)

### XTERRA

(730) **TEAM Unlimited LLC**, 720 Iwilei Road, Suite 290, Honolulu, HI, US  
(740) TRAPLOVÁ-HAKR-KUBÁT Advokátní a patentová kancelář, JUDr. Jarmila Traplová, Přístavní 24, Praha 7, 17000  
(510) (25) oděvy, obuv, kloboučnické zboží; (28) potřeby pro gymnastiku a sport, které nejsou uvedeny v jiných třídách; (41) zábava, sportovní a kulturní aktivita.  
(511) 25, 28, 41  
(210) O-184920

(111) **256831**  
(220) 02.12.2002

(151) 27.08.2003  
(540)

**ADUSUM**

(730) **ADUSUM, s.r.o.**, Kolbenova 259, Praha 9, 19800, CZ  
(740) Ing. Tomáš Pavlica, Lohniského 846, Praha 5, 15200  
(510) (12) osobní automobily, nákladní auta, motocykly, pneumatiky pro automobily a motocykly, ráfky kol vozidel, náhradní díly pro automobily a motocykly, zejména karosářské jako blatníky, dveře dopravních vozidel, kapoty, karosérie vozidel, okna pro vozidla, nárazníky, zpětná zrcátka, tlumiče a pružiny automobilů, automobilové sněhové řetězy; (36) celní služby, finanční informace a poradenství, finanční služby, financování koupě na splátky, kauce, záruky a ručení, leasing, nákup na splátky, informace o pojištění, správa majetku; (37) opravy automobilů, autoservis, údržba vozidel.  
(511) 12, 36, 37  
(210) O-186288

(111) **256912**  
(220) 16.12.2002  
(151) 27.08.2003  
(540)

### MAKROPORE

(730) **POLYMER INSTITUTE BRNO, spol. s r.o.**, Tkalcovská 36/2, Brno, 65649, CZ  
(510) (1) chemické výrobky určené pro průmysl a vědu, zejména chemické přípravky pro leštění plastických hmot a plastické hmoty s obsahem napěňovacích aditiv jako surovin; (40) zpracování materiálů, zejména služby spojené s výrobou koncentrátů aditiv pro leštění plastických hmot.  
(511) 1, 40  
(210) O-186829

(111) **256974**  
(220) 27.12.2002  
(151) 27.08.2003  
(540)

### MAMBO

(730) **KUMO LIMITED**, Rooms 2703-8,27/F Shui On Centre 6-8 Harbour Road, Wanchai, HK  
(740) **KOREJZOVÁ & SPOL.**, v.o.s., JUDr. Petra Korejzová, advokátka, Korunní 810/104 E, Praha 10, 10100  
(510) (14) drahé kovy a jejich slitiny a zboží z drahých kovů nebo jimi pokovené, pokud není zahrnuto v jiných třídách, klenoty, šperky, drahé kameny, hodinářské a chronometrické nástroje a přístroje včetně hodin a hodinek; (18) kůže a imitace kůže a zboží vyrobené z těchto materiálů, zvířecí kůže, usně, kufry a cestovní vaky, zavazadla, příruční zavazadla, brašny, náprsní tašky, peněženky, batohy, ruksaky, krosny, deštníky, slunečníky a vycházkové hole; (25) oděvy, obuv a kloboučnické zboží.  
(511) 14, 18, 25  
(210) O-187181

(111) **256976**  
(220) 30.12.2002  
(151) 27.08.2003  
(540)

### SIPOMER

(730) **RHODIA OPERATIONS**, 40 rue de la Haie-Coq, 93306 Aubervilliers, FR  
(740) **TRAPLOVÁ-HAKR-KUBÁT** Advokátní a patentová kancelář, JUDr. Jarmila Traplová, Přístavní 24, Praha 7, 17000  
(510) (1) reaktivní organické monomery.  
(511) 1  
(210) O-187223

(111) **257330**

(220) 07.11.2002  
(151) 29.09.2003  
(540)

### EasyShop

(730) **IT STUDIO s.r.o.**, Hudecova 532/78b, Brno, 61200, CZ  
(740) Advokátní kancelář Paroulek, Zrůstek, Lúdl v.o.s., Mgr. et Mgr. Kamila Mesiarkinová, Orlí 36, Brno, 60200  
(510) (9) elektrické a elektronické přístroje a zařízení jako výpočetní technika, elektronika pro výpočetní techniku, hardware, software, počítačové sítě, videosystémy, kancelářská technika jako telefonní přístroje, faxy, kopírky; (35) reklama, reklamní a propagační činnost, grafický návrh reklamy, využití internetu k reklamě, marketing, sběr a uspořádání dat, zpracování dat; (42) tvorba, vývoj a distribuce software, počítačová grafika, skenování, výroba WEB stránek, poradenství v oboru hardware a software, grafické a kresličské práce, správa sítí.  
(511) 9, 35, 42  
(210) O-185374

(111) **257423**  
(220) 09.12.2002  
(151) 29.09.2003  
(540)



(730) **Hotel Krakonoš s.r.o.**, Mariánské Lázně 660, Mariánské Lázně, 35301, CZ  
(740) JUDr. Hrádek Oldřich, advokát, Slavíkova 6, Praha 3, 13000  
(510) (43) služby spojené s opatřováním ubytování a stravování v hotelích.  
(511) 43  
(210) O-186475

(111) **257498**  
(220) 17.12.2002  
(151) 29.09.2003  
(540)

### CMC architekti

(730) **CMC architects, a. s.**, Jankovcova 53, Praha 7, 17000, CZ  
(740) **BOHEMIA PATENT**, Ing. Jana Vandělíková, Vodičkova 791/41, Praha 1 - Nové Město, 11000  
(510) (42) architektonická a projektová činnost.  
(511) 42  
(210) O-186905

(111) **257499**  
(220) 17.12.2002  
(151) 29.09.2003  
(540)

**CMC**

**architects**

(730) **CMC architects, a. s.**, Jankovcova 53, Praha 7, 17000, CZ  
(740) **BOHEMIA PATENT**, Ing. Jana Vandělíková, Vodičkova 791/41, Praha 1 - Nové Město, 11000  
(510) (42) architektonická a projektová činnost.  
(511) 42  
(210) O-186906

(111) **257592**  
(220) 06.01.2003  
(151) 29.09.2003

(540)



(730) **SINFO, spol. s r. o.**, Souhradí 84, Mladá Vožice, 39143, CZ

(740) PatentCentrum Sedlák & Partners s.r.o., Husova 5, Česká Budějovice, 37001

(510) (17) kaučuk, syntetické pěnové materiály, polyuretanové a polyetylenové pěny, umělé hmoty jako polotovary, materiály na vycpávky z gumy nebo z umělých hmot, těsnící, ucpávací a izolační materiály, vycpávky, podložky a ochranné obaly z uvedených materiálů k ochraně zboží při dopravě; (20) nábytek, matrace, polstrovací prvky a výplně pro nábytek a matrace; (39) doprava, balení a skladování zboží; (40) zpracování polyuretanových a polyetylenových pěn pro nábytkářský průmysl.

(511) 17, 20, 39, 40

(210) O-187301

(111) **257723**

(220) 22.01.2003

(151) 29.09.2003

(540)

### TOPVARKOFA

(730) **Pivovary Topvar, a.s.**, Pivovarská 9, 08221 Velký Šariš, SK

(740) Daniela Toningerová, patentový a známkový zástupce, Kamenická 3, Praha 7, 17000

(510) (32) nealkoholické nápoje, sirupy na výrobu nápojů, minerální vody.

(511) 32

(210) O-187782

(111) **257890**

(220) 13.02.2003

(151) 29.09.2003

(540)

### OPHTAVIT

(730) **VitaHarmony, s. r. o.**, Vyhlička 39, Brno, 63800, CZ

(510) (5) výrobky farmaceutické a zvěrolékařské, výrobky dietetické k lékařským účelům, vitamínové a multivitaminové přípravky; (30) káva, čaj, kakao, cukr, rýže, tapioka, ságo, kávové náhražky, mouka a obilniny, výrobky, chléb, sušenky, suchary, koláče, jemné pečivo a cukrovinky, bonbóny, lízátko, zmrzlina, med, sirup z melasy, kvasnice, prášky do pečiva, sůl, hořčice, pepř, ocet, chuťové omáčky, koření; (32) minerální vody, šumivé nápoje a jiné nápoje nealkoholické, sirupy a jiné přípravky ke zhotovování nápojů, ovocné šťávy a nápoje, vitamínové a multivitaminové nápoje.

(511) 5, 30, 32

(210) O-188755

(111) **258121**

(220) 09.10.2002

(151) 29.10.2003

(540)



(730) **DENSO CORPORATION**, 1-1 Showa-cho, Kariya-city, Aichi-pref., JP

(740) Čermák a spol., JUDr. Karel Čermák jr., Ph.D., LL.M., advokát, Elišky Peškové 15/735, Praha 5, 15000

(510) (7) motory, zemědělské stroje a lůžka, maznice, soukolí a hnací řemeny, ventily (jako části strojů), čerpadla na stlačený vzduch, vakuové vyvěvy, ventilátory (součásti strojů), kompresory, třídíče, ložiska (části strojů), manipulatory pro roboty, roboty, formovací stroje, elektrické parfémovací přístroje, elektrické přístroje pro napínání záclon, filtrační stroje a elektrické

kuchyňské stroje; (9) přístroje a nástroje k vědeckým a laboratorním účelům, přístroje a nástroje navigační, t.j. k přenášení rozkazů, pro řízení vozidel, lodí a letadel, přístroje a nástroje geodetické a elektrické nezačleněné do jiných tříd, pro bezdrátovou telegrafii, přístroje fotografické, kinematografické, optické včetně promítačů obrazů a zvětšovacích přístrojů, přístroje a nástroje k vážení, signalizační, kontrolní, záchranné i učební, automaty uváděné v činnost vhozením mince nebo známky, přístroje pro záznam a reprodukci mluveného slova, zapisovací pokladny a počítací stroje včetně kancelářských a děrovacích strojů, hasicí přístroje, speciální pouzdra pro přístroje a nástroje pro uvedené výrobky, kondenzátory, elektrotermické a elektromechanické přístroje, nástroje a zařízení v rozsahu tř. 9; (11) osvětlovací a topná zařízení a zařízení na výrobu páry, výměníky tepla, zařízení pro vaření, chlazení, větrání včetně klimatizačních zařízení nebo zařízení pro úpravu vzduchu, zařízení pro rozvod vody, toalety, toaletní mísy, dezinfekční zařízení pro toalety, koupací vany, koupelnové sady; (12) pozemní vozidla, motory pro pozemní vozidla, poháněcí soukolí a hnací řemeny pro pozemní vozidla, zařízení pro leteckou, lodní a pozemní dopravu; (37) stavebnictví, provádění oprav a údržba.

(511) 7, 9, 11, 12, 37

(210) O-184462

(111) **258200**

(220) 29.11.2002

(151) 29.10.2003

(540)

### 100% WOMAN

(730) **Bartyzal Jiří**, U Nového rybníka 6/527, Soběslav, 39201, CZ

(740) BOHEMIA PATENT, Ing. Jana Vandělíková, Vodičkova 791/41, Praha 1 - Nové Město, 11000

(510) (3) vlasové přípravky, šampóny, kondicionéry, vlasové balzámy, laky na vlasy, tužidla, gely na vlasy, barvy na vlasy, kosmetické přípravky pro péči o pokožku, kosmetické přípravky pro zehřívání, pleťové a tělové krémy/mléka, přípravky na/po opalování, pěna na holení, přípravky po holení, krémy na ruce, masážní emulze, (tekutá) mýdla, sprchové gely, pěny do koupele, olejové lázně, krémy/spreje a pudry na chodidla, leštidla na obuv, přípravky pro ústní hygienu, ústní vody, zubní pasty (pěňivé a nepěňivé), gely, dekorativní kosmetika, rtěnky, laky na nehty, odlakovače, odličovací prostředky, pudry, líčidla, krémy kosmetické, depilační přípravky, čistící/odličovací mléka a vody pro toaletní a kosmetické účely, čistící oleje, čistící prostředky, kosmetické a voňavkářské výrobky, včetně éterických olejů, aroma, deodoranty, éterické esence, kolínská voda, kosmetické neceséry, kosmetické přípravky, koupelové soli, výtažky z květin, levandulová voda, levandulový olej, mentol a mentolová silice, parfémy, květinové parfémy, vonné sáčky do prádla, rtěnky, růžový olej, kosmetické ubrusky napuštěné vonnou látkou a/nebo toaletní vodou, voňavkářské výrobky, vonná dřeva; (18) kůže, imitace kůže, výrobky z těchto materiálů, zejména batohy, batohy pro horolezce, batohy turistické, dětské batohy, brašny lovecké, turistické hole, imitace kůže, kabelky, klíčenky, pokrývky z kožešiny, chlebníky, pásky z kůže, pásy na nošení závesné z kůže, popruhy z kůže, řemeny závesné z kůže, kožené pytle, závesné mošny, brašny na nářadí, obaly na oděvy (cestovní), kožená pouzdra, kožené tašky, torby, tony, kabely, cestovní tašky, kufry, deštníky, slunečníky; (25) oděvy pánské, dámské, dětské, oděvy určené pro sport a volný čas, bundy, bundy sportovní s kapucí, kombinézy sportovní, trika, polokošile, mikiny, tepláky, sportovní soupravy, šortky, legíny, oděvy pletené, oděvy nepromokavé, plavky, větrovky, sportovní dresy, tílka, pulovry, vesty, opasky, šle, prádlo (osobní spodní), ponožky, sportovní obuv, kopačky, oděvní doplňky, šály, šátky, pokrývky hlavy, rukavice, čelenky; (28) sportovní potřeby všeho druhu, potřeby pro sportovní hry a sportovní nářadí určené pro volný čas, rekondici a regeneraci v rámci této třídy, včetně nářadí pro letní a zimní sporty, posilovací stroje a přístroje pro tělesná cvičení, trenážery, hry, hry stolní a do místnosti, hry plážové a do bazénu, hračky, biliardové stoly, rybářské potřeby, lukostřelecké náčiní, bazény plavecké, včetně dětských, nafukovacích, zahrnuté v této třídě, ploutve pro plavání, brusle, hokejové puky, sportovní hole, čepele, sportovní ochranná výstroj, helmy, chrániče, míče, lyže, lyže

vodní, surfovací, surfovací prkna, potřeby pro míčové sporty, tenisové rakety, závěsné kluzáky, snowboardy, skateboardy, sánky; (32) piva všeho druhu, včetně piva nealkoholického, minerální vody, šumivé a jiné nealkoholické nápoje všeho druhu, zeleninové šťávy, nealkoholické nápoje obohacené vitamíny nebo minerály, iontové a energetické nápoje nealkoholické, proteinové nealkoholické nápoje, dietní nápoje, želatinové nápoje, míchané nealkoholické nápoje, instantní nápoje a směsi pro přípravu nápojů, sirupy, ovocné šťávy, ovocné koncentráty, nápoje a koktejly, mošty; (35) obchodní poradenské a konzultační služby, obchodní vedení reklamní a umělecké agentury, reklama na Internetu, zajištění a realizace reklamních kampaní, poskytování obchodních informací a jiných informačních produktů komerčního a reklamního charakteru, multimediálních informací pro obchodní a reklamní činnost, on-line inzerce, prezentace uživatelů na stránkách World Wide Web v počítačové síti Internet, obchodní nebo podnikatelské informace, marketingové studie, pomoc a poradenství při řízení obchodní činnosti, obchodní management a podnikové poradenství, obchodní reklama, organizování výstav k obchodním nebo komerčním účelům, pronájem reklamních materiálů, pronájem reklamních ploch, obchodní průzkum, průzkum trhu, poskytování reklamních, propagačních a inzertních textů; (41) zprostředkovatelská činnost v oblasti výchovné a zábavní činnosti, agenturní činnost v oblasti kultury, pořádání kulturních a uměleckých akcí, setkání, výstav, soutěží, přednášek, uměleckých pořadů a vystoupení a podobně, ediční činnost, publikační činnost, nahrávání nosičů zvukových nebo obrazově zvukových, půjčování nahrávaných zvukových a nebo obrazově zvukových záznamů, výroba, tvorba audiovizuálních děl, zprostředkování v oblasti kultury, výchovy, zábavy a sportu, pořádání společenských a sportovních programů a aktivit, pořadů či akcí ženských týmů v počtu od 2 do 70 osob složených především ze zpěvaček, hereček, moderátorek, modelek, manekýnek, finalistek a vítězek soutěží Miss, sportovkyň, političek a jakýchkoliv dalších ženských celebrit a osobností, organizování školení, organizování seminářů a konferencí, kluby zdraví, korespondenční kurzy, vzdělávací pobyty.

(511) 3, 18, 25, 28, 32, 35, 41  
(210) O-186224

(111) **258201**  
(220) 03.12.2002  
(151) 29.10.2003  
(540)

# HANÁCKÁ HOSPODA

(730) **Grand lahůdky s.r.o.**, Bablerovo náměstí 21/1, Samotíšky, 77900, CZ  
(740) Ing. Petr Soukup, patentový a známkový zástupce, Vídeňská 8, Olomouc, 77200  
(510) (43) hostinská a restaurační činnost, poskytování gastronomických služeb, příprava jídel a výrobků studené kuchyně, pořádání hostin, provozování baru, bufetu, samoobslužné restaurace, kavárny.  
(511) 43  
(210) O-186291

(111) **258241**  
(220) 27.12.2002  
(151) 29.10.2003

(540)



(730) **Thai Union Manufacturing Company Limited**, 979/13-16, M. Floor, S. M. Tower, Phaholyothin Road, Samsennai Phayathai, Bangkok 10400, TH

(740) PATENTSERVIS Praha a.s., Na Podkovce 281/10, Praha 4, 14700

(510) (29) maso, ryby, drůbež a zvěřina, masové výtažky, ovoce a zelenina konzervované, sušené a zavažené, želé, džemy, kompoty, vejce, mléko a mléčné výrobky, jedlé oleje a tuky, všechny výrobky v této třídě, zejména balený tuňák, balené sardinky, balené makrely, balené olihně, balení garnátů, balení mlži a škeble, balené krabí maso, balené ryby, balené mražené ryby, mražení mořští koryši a mekkýši (plody moře) a balení mořští koryši a mekkýši, rybí snacky a konzervované karbanátky, suši, čínský míchaný ovocný kompot a nakládaná míchaná zelenina (chow-chow); (30) káva, čaj, kakao, cukr, rýže, tapioka, ságo, kávové náhražky, mouka a přípravky z obilnin, chléb, pečivo, cukrovinky, zmrzlina, med, sirup melasový, droždí, prášky do těsta, sůl, hořčice, ocet, nálevy (k ochucení), koření, rýže, suši, snacky vyráběné z mouky, marinády, chuťové přísady, výrobky z mleté mouky, cukrkrandl a bonbóny, špagety, rýžové nudle, potraviny z obilnin nebo kukuřice, potraviny z ječmene, fazolová moučka, lupínky z cereálií, těstoviny, kečupy, zálivky na saláty; (31) výrobky zemědělské, zahradnické, lesní a zrní neuvedené v jiných třídách, živá zvířata, čerstvé ovoce a zelenina, osivo, rostliny a přírodní květiny a všechny výrobky v této třídě zvláště krmivo pro zvířata, slad, čerstvé ovoce, živé ryby, živí garnátů, živé olihně.

(511) 29, 30, 31  
(210) O-187183

(111) **258243**  
(220) 30.12.2002  
(151) 29.10.2003  
(540)

# ARTER

(730) **Josef Rožánek**, Baškirská 1408/9, Praha 10, 10100, CZ  
(510) (35) reklamní činnost; (43) hostinská činnost.  
(511) 35, 43  
(210) O-187199

(111) **258322**  
(220) 29.01.2003  
(151) 29.10.2003  
(540)

## KRONDORF

(730) **Karlovarská Korunní s.r.o.**, Stráž nad Ohří 77, Stráž nad Ohří, 36301, CZ  
(740) PROPATENT, JUDr. Matěj Sedláček, Ke Kateřinkám 1393, Praha 4, 14900  
(510) (32) minerální vody přírodní, ochucené, stolní a pramenité, sycené nápoje nealkoholické, ovocné šťávy, sirupy a přípravky ke zhotovování nápojů.  
(511) 32  
(210) O-188040

(111) **258495**  
(220) 26.02.2003  
(151) 29.10.2003

(540)



### Národní registr majitelů zvířat

- (730) **PhDr. Michal Císařovský - CANIS**, Korunní 9/728, Praha 2, 12000, CZ
- (510) (35) obchodní administrativa, kancelářské práce, propagační činnost a reklama, data (vyhledávání) v počítačových souborech (pro třetí osoby), informace (obchodní nebo podnikatelské), informační kanceláře (komerční), počítačové databáze (překlad informací), počítačové databáze (systemizace informací), rozšiřování reklamních materiálů zákazníkům, rozšiřování reklamních nebo inzertních materiálů, vedení kartoték v počítači, vyhledávání dat v počítačových souborech (pro třetí osoby); (36) pojištění, informace o pojištění, konsultační služby v oblasti pojišťovnictví, pojistky (uzavírání), pojištění (zprostředkování).
- (511) 35, 36  
(210) O-189162

- (111) **258871**  
(220) 15.11.2002  
(151) 27.11.2003  
(540)

### DERON

- (730) **MOSET, spol. s r.o.**, Brněnská 270, Modřice, 66442, CZ
- (740) Ing. František Kania, Mendlovo nám. 1a, Brno, 60300
- (510) (1) chemické přípravky pro zemědělství, pro lesnictví, pro zdravotnictví, chemické přípravky pro průmyslové a pro vědecké účely, impregnační přípravky proti hořlavosti dřeva; (2) barvy, laky, nátěry a nátěrové hmoty, mořidla na dřevo, ochranné přípravky pro dřevo, ochranné nátěry na dřevo (barvy), ohnivzdorné barvy a nátěry, konzervační přípravky pro dřevo, ředidla; (5) prostředky pro hubení rostlinných a živočišných škůdců.
- (511) 1, 2, 5  
(210) O-185602

- (111) **258949**  
(220) 27.01.2003  
(151) 27.11.2003  
(540)

### Skanska DS

- (730) **Skanska a.s.**, Libalova 1/2348, Praha 4 - Chodov, 14900, CZ
- (510) (4) paliva a maziva; (19) stavební hmoty a stavební výrobky; (35) činnost účetních poradců, vedení účetnictví; (36) realitní činnost; (37) provádění staveb, jejich změn a odstraňování, specializované stavební činnosti, provádění trhacích a ohňostrojních prací, dobývání rašeliny a bahna, oprava silničních vozidel, opravy karosérií, opravy ostatních dopravních prostředků, zámečnictví, montáž, opravy, revize a zkoušky vyhrazených elektrických zařízení, montáž, údržba a servis telekomunikačních zařízení, opravy, revize a zkoušky vyhrazených zdvihacích zařízení, provozování čerpacích stanic s palivou a mazivou; (39) silniční motorová doprava osobní, silniční motorová doprava nákladní, provozování drážní dopravy, provozování železniční dráhy vlečky; (40) kovoobrábění, podnikání v oblasti nakládání s nebezpečnými odpady, nakládání s odpady (vyjma nebezpečných), úprava nerostů, úprava rašeliny a bahna; (42) testování, měření, analýzy, projektová činnost ve výstavbě, inženýrská činnost v investiční výstavbě, výkon zeměměřičských činností; (43) ubytovací služby.
- (511) 4, 19, 35, 36, 37, 39, 40, 42, 43  
(210) O-187934

- (111) **258954**  
(220) 28.01.2003  
(151) 27.11.2003  
(540)

### PRAGA CAMERATA

- (730) **Pavel Hůla**, Sečská 1875/11, Praha 10, 10000, CZ
- (510) (35) inzertní, propagační a obchodní činnost, související s provozováním komorního orchestru, nahrávacího studia a reklamní agentury; (41) provozování komorního orchestru, pořádání veřejných koncertů, festivalů a uměleckých soutěží, služby umělecké agentury zejména organizování turné umělců a uměleckých těles, zprostředkovatelská činnost v oblasti hostování tuzemských a zahraničních umělců a uměleckých těles, vydávání a rozšiřování uměleckých děl v oblasti hudby a výtvarného umění, zvláště zvukových záznamů na všech druhých nosičů, periodických a neperiodických publikací a jiných tiskovin, provozování nahrávacího studia, pořizování nahrávek pro vlastní potřeby, pro potřeby jiných uměleckých těles i dalších organizací; (42) sjednávání a vypracování smluv se službami výše uvedenými.
- (511) 35, 41, 42  
(210) O-188013

- (111) **259195**  
(220) 13.03.2003  
(151) 27.11.2003  
(540)

### KORUNNÍ - KRÁLOVNA MINERÁLNÍCH VOD

- (730) **Karlovarská Korunní s.r.o.**, Stráž nad Ohří 77, Stráž nad Ohří, 36301, CZ
- (740) PROPATENT, JUDr. Matěj Sedláček, Ke Kateřinkám 1393, Praha 4, 14900
- (510) (32) minerální vody.
- (511) 32  
(210) O-189644

- (111) **259296**  
(220) 27.03.2003  
(151) 27.11.2003  
(540)



- (730) **INDUS - SECURITY, spol. s r.o.**, U Zákrutu 1778/5, Praha 10 - Záběhlice, 10600, CZ
- (510) (37) montáže (instalace) elektronických systémů; (38) komunikace prostřednictvím GPRS v sítích mobilních telefonů; (45) monitorování bezpečnostních a poplašných zařízení.
- (511) 37, 38, 45  
(210) O-190052

- (111) **259297**  
(220) 27.03.2003  
(151) 27.11.2003  
(540)

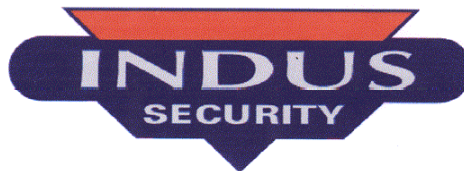

- (730) **INDUS - SECURITY, spol. s r.o.**, U Zákrutu 1778/5, Praha 10 - Záběhlice, 10600, CZ
- (510) (37) montáže (instalace) elektronických a mechanických zabezpečovacích systémů; (45) ochrana a ostraha majetku a osob, monitorování bezpečnostních a poplašných zařízení.
- (511) 37, 45  
(210) O-190053

- (111) **260086**  
(220) 14.05.2003  
(151) 23.12.2003

(540) **SPECTRASYN** (540)

(730) **Exxon Mobil Corporation**, 5959 Las Colinas Boulevard,  
Irving, TX, US

(740) Čermák a spol., JUDr. Karel Čermák jr., Ph.D., LL.M.,  
advokát, Elišky Peškové 15/735, Praha 5, 15000

(510) (1) chemikálie užívané v průmyslu, petrochemické kapaliny  
užívané jako komponenty syntetických mazadel pro užití v  
motorových vozidlech a v průmyslu; (4) průmyslové oleje a  
tuky, mazadla (včetně benzínu) pro motory a osvětlovací látky,  
mazací oleje a mazací tuky.

(511) 1, 4

(210) O-191605

(111) **260568**

(220) 13.05.2003

(151) 26.01.2004

(540)

### OPTIMINERAL

(730) **Karlovarská Korunní s.r.o.**, Stráž nad Ohří 77, Stráž nad  
Ohří, 36301, CZ

(740) PROPATENT, JUDr. Matěj Sedláček, Ke Kateřinkám 1393,  
Praha 4, 14900

(510) (32) minerální vody.

(511) 32

(210) O-191544

(111) **261293**

(220) 30.05.2003

(151) 24.02.2004

(540)

### SYNESSTIC

(730) **Exxon Mobil Corporation**, 5959 Las Colinas Boulevard,  
Irving, TX, US

(740) Čermák a spol., JUDr. Karel Čermák jr., Ph.D., LL.M.,  
advokát, Elišky Peškové 15/735, Praha 5, 15000

(510) (1) petrochemické kapaliny užívané jako součásti syntetických  
maziv pro motorová vozidla a pro průmysl; (4) průmyslové  
oleje a tuky, maziva, pohonné látky (včetně benzínu) a  
osvětlovací látky, mazací oleje a mazací tuky, petrochemické  
kapaliny užívané jako součásti syntetických maziv pro užívání  
v motorových vozidlech a v průmyslu.

(511) 1, 4

(210) O-192151

(111) **261719**

(220) 29.08.2003

(151) 24.02.2004

(540)

UNDERWEAR BY

# MOLVY

PRAGUE

(730) **AVAX a.s.**, Daliborova 380/9, Praha 10, Hostivař, 10200, CZ

(740) PROPATENT, Ing. Vlasta Sedláčková, Ke Kateřinkám 1393,  
Praha 4, 14900

(510) (25) oděvy, obuv, kloboučnické zboží, zejména spodní prádlo.

(511) 25

(210) O-195367

(111) **261807**

(220) 09.12.2002

(151) 23.03.2004

 **Univerzita Tomáše Bati ve Zlíně**  
**Tomas Bata University in Zlín**

(730) **Univerzita Tomáše Bati ve Zlíně**, nám. T. G. Masaryka  
5555, Zlín, 76001, CZ

(740) UTB ve Zlíně, Univerzitní institut, Ing. Dana Kreizlová, nám.  
T.G. Masaryka 5555, Zlín, 76001

(510) (16) knihy, skripta, brožury; (35) kopírovací práce, reklamní  
činnost a marketing, pořádání výstav, veletrhů, přehlídek a  
obdobných akcí pro komerční účely, aranžování výkladů nebo  
výstavních ploch; (36) realitní činnost; (40) vázání a konečné  
zpracování knih; (41) pořádání odborných kurzů, školení a  
jiných vzdělávacích prací včetně lektorské činnosti, pořádání  
výchovně vzdělávacích výstav, veletrhů, přehlídek a  
obdobných výchovně vzdělávacích akcí, vydavatelská a  
nakladatelská činnost, provoz tělovýchovných a sportovních  
zařízení, včetně sportovních zařízení sloužících k regeneraci a  
rekondici; (42) návrhářská a designérská činnost; (43)  
ubytovací služby, hostinská činnost.

(511) 16, 35, 36, 40, 41, 42, 43

(210) O-186486

(111) **261878**

(220) 28.03.2003

(151) 23.03.2004

(540)

## Garden



(730) **Filip Zikmund**, Kpt. Jaroše 652/59, Most, 43411, CZ

(510) (31) osivo, rostliny a přírodní květiny; (35) odhady nebo  
oceňování dřeva (stromů) nepokáceného - na stojato v lese, v  
parku nebo na veřejném či soukromém pozemku např. u  
rodinného domu; (42) výzkumy zeleně; (44) květinářské  
kompozice a zahradní design.

(511) 31, 35, 42, 44

(210) O-190121

(111) **261880**

(220) 31.03.2003

(151) 23.03.2004

(540)



(730) **Jaroslav Novák**, Rohovládova Bělá 91, Rohovládova Bělá,  
53343, CZ

(740) Ing. Margita Nedomelelová, Štrauchova 932, Jičín, 50601

(510) (1) průmyslová lepidla všeho druhu; (6) zámečnické výrobky  
kovové, svěrky, svěrky a upínací přípravky a další drobné  
nářadí neobsažené v jiných třídách; (7) elektrické vrtačky ruční,  
stojanové i stolní, čerpadla oběhová odstředivá pro čerpání  
kapalin bez mechanických příměsí, ponorná čerpadla, kalová  
čerpadla pro domácnost i průmyslové využití, stavební  
mechanizační prostředky jako vrátky, navijáky, dopravníky  
pásové, kladkostroje, lopaty mechanické, míchačky na maltu,  
betonovou směs, prosívačky, pěchovací stroje, ohýbací stroje  
apod., vibrační pěchy, desky a zhutňující válce; (8) nářadí na

opracování kovových i nekovových materiálů, včetně ručních nástrojů a nářadí jako klempířské nářadí, nářadí a nástroje pro řezání a opracovávání trubek pro topenáře a instalatéry, diamantové nástroje, stavitelné klíče, francouzské klíče, gola klíče, montážní nářadí, a to včetně pouzder a kufrů na nástroje a nářadí; (9) elektrické přístroje a aparáty jako elektrické svářečky přenosné, převozní i stabilní agregáty, nabíječky, elektrocentrály apod.; (17) uzavírací, těsnící a zkušební systémy z gumy či plastických hmot pro kovová i nekovová potrubí, těsnící a zvedací vaky; (19) systémy pro bezvýkopové pokládání potrubí; (35) zprostředkovatelské obchodní služby v oblasti výrobků ve třídách 1, 6, 7, 8, 9, 17 a 19; (37) servisní služby v oblasti výrobků ve třídách 1, 6, 7, 8, 9, 17, 19; (42) inženýrské služby a technické poradenství v oblasti výrobků ve třídách 1, 6, 7, 8, 9, 17 a 19.

(511) 1, 6, 7, 8, 9, 17, 19, 35, 37, 42  
(210) O-190133

(111) **262367**  
(220) 31.07.2003  
(151) 23.03.2004  
(540)

### IVEN Cosmetics

(730) **IVEN Cosmetics spol. s r. o.**, Obětí okupace 574, Nové Strašecí, 27101, CZ  
(740) Ing. Michal Jupa, patentový zástupce, Na Baních 1385, Praha 5 - Zbraslav, 15600  
(510) (3) kosmetické, voňavkářské a hygienické přípravky a prostředky spadající do této třídy; (5) potravinové doplňky, vitamínové přípravky, kosmetické a hygienické přípravky, balzámy, krémy, masti, oleje, mýdla, šampony, dietetické přípravky, vše pro léčebné účely; (35) zprostředkovatelská činnost v oblasti obchodu, reklama, inzerce a propagace všemi druhy médií, marketing, činnost podnikatelských, organizačních a ekonomických poradců; (41) pořádání odborných kurzů, školení a jiných vzdělávacích akcí, včetně lektorské činnosti; (44) služby spojené s péčí o hygienu a krásu jako např. kadeřnické a kosmetické salony, solária, služby regenerační, rehabilitační a rekondační - v rámci této třídy.

(511) 3, 5, 35, 41, 44  
(210) O-194448

(111) **262806**  
(220) 25.02.2003  
(151) 10.05.2004  
(540)

### SIGNUM

(730) **Exxon Mobil Corporation**, 5959 Las Colinas Boulevard, Irving, TX, US  
(740) Čermák a spol., JUDr. Karel Čermák jr., Ph.D., LL.M., advokát, Elišky Peškové 15/735, Praha 5, 15000  
(510) (4) prostředky a pohonné látky ke svícení ne na ropném základě v rámci této třídy; (9) počítačový software používaný ve spojení s analýzou, testováním maziv a sad pro získávání olejových vzorků; (42) služby testování, analýz a vyhodnocování související s mazivy.

(511) 4, 9, 42  
(210) O-189145

(111) **263014**  
(220) 02.07.2003  
(151) 10.05.2004  
(540)

### SPECTRASYN ULTRA

(730) **Exxon Mobil Corporation**, 5959 Las Colinas Boulevard, Irving, TX, US  
(740) Čermák a spol., JUDr. Karel Čermák jr., Ph.D., LL.M., advokát, Elišky Peškové 15/735, Praha 5, 15000  
(510) (1) petrochemické kapaliny užívané jako komponenty syntetických mazadel pro užití v motorových vozidlech a v průmyslu, gelové sloučeninové náplně, chránící optická vlákna v optických kabelech.

(511) 1  
(210) O-193395

(111) **263336**

(220) 09.09.2003  
(151) 10.05.2004  
(540)

# NEXXSTAR

(730) **Exxon Mobil Corporation, společnost organizovaná a existující dle práva státu New Jersey**, 5959 Las Colinas Boulevard, Irving, TX, US  
(740) Čermák a spol., JUDr. Karel Čermák jr., Ph.D., LL.M., advokát, Elišky Peškové 15/735, Praha 5, 15000  
(510) (1) syntetické plastické pryskyřice, užívané k další výrobě předmětů balicí techniky.  
(511) 1  
(210) O-195683

(111) **263709**  
(220) 22.04.2003  
(151) 26.05.2004  
(540)

### Catch a žádny hmyz nemá šanci

(730) **Sara Lee Czech Republic, a.s.**, K Žižkovu 282/9, Praha 9, 19000, CZ  
(740) Advokátní a patentová kancelář Traplová, Hakr, Kubát, JUDr. Traplová Jarmila, Přístavní 24, Praha 7, 17000  
(510) (5) prostředky na hubení hmyzu; (35) propagační činnost a reklama.  
(511) 5, 35  
(210) O-190924

(111) **264165**  
(220) 21.10.2003  
(151) 28.06.2004  
(540)

### PTR

(730) **PTR Strojní závod Třeboň s.r.o.**, Jiráskova 619, Třeboň, 37901, CZ  
(740) Advokátní a patentová kancelář VYSKOČIL, KROŠLÁK a spol., Dana Lukajová, Voršilská 10, Praha 1, 11000  
(510) (6) obecné kovy a jejich slitiny a jejich polotovary, kovové stavební materiály, kovové stavební materiály přenosné, kovové konstrukce, kovové materiály pro železnice, kovové kabely a dráty neelektrické, kovové potřeby zámečnické a klempířské, kovové trubky, sejfy, kovové výrobky, které nejsou uvedeny v jiných třídách, bubny navijecí (kovové), s výjimkou mechanických pro navijení hadic, rudy; (7) stroje a obráběcí stroje, motory (s výjimkou motorů pro pozemní vozidla), části motorů (všech druhů), čerpadla, spojky a transmisní zařízení mimo ty, které jsou pro pozemní vozidla, stroje a strojní zařízení pro lesní hospodářství, stroje pro manipulaci s dřevem, mechanismy pro kultivaci lesních porostů, nástavby pro soustředování dříví, bubnové navijáky, rampovače navalovací, navijáky a vyvážecí soustavy a lanovky a lanové systémy pro lesní hospodářství, zemědělské a lesnické stroje a nástroje, kromě nástrojů poháněných ručně, čistící elektrické stroje a přístroje, líhně pro vejce, stroje pro lesní školky a pěstební činnosti, sázecí stroje, frézy pro přípravu půdy, mycí linky pro automobily, brány zemědělské, brázdící stroje, dílní, brusky (stroje), beranidla (stroje), brusky nástrojové (ostříčky), brzdy (díly -), nikoliv pro motorová vozidla, bubny (části strojů), buchary, buldozery, centrifugy, čistící stroje silniční (s vlastním pohonem), stroje a přístroje na čištění, dělicí stroje, dmychadla, výtlačné ventilátory, dokončovací obráběcí stroj, dopravníky stroje, dopravníky pásové nebo pneumatické nebo potrubní, drážkovače (příslušenství strojů), drážkovací stroje, drnovací pluh, drtící zařízení, dřevoobráběcí stroje, dynamy, ekonomizéry paliva pro motory a hnací stroje, elektrické generátory, elektricky poháněné kartáče, elevátory (výtahy), filtrovací stroje, formy (části strojů), hadice pružné (navijáky pro -), hevery (stroje), hladicí lisy, hnací motory, s výjimkou motorů pro pozemní vozidla, hnací řetězy, s výjimkou řetězů



pro pozemní vozidla, hnací stroje, s výjimkou hnacích strojů pro pozemní vozidla, hoblovky, hrabací stroje (hrabačky), hrábě pro hrabací stroje, hřídele klikové nebo pro stroje, hřídelové spojky (stroje), hydraulická ovládací zařízení pro stroje, motory a hnací stroje, hydraulické hnací stroje a motory, jeřáby, karburátory, kladiva (části strojů), kladkostroje, kladky, klepací stroje, kola strojů, kompresory (stroje), konzoly (nosné -) pro stroje, kovací stroje, kultivátory (stroje), lisovací stroje, lopatky (části strojů), loupací stroje, manipulační zařízení (na principu vzduchového polštáře), manipulační zařízení pro nakládání a vykládání, manipulátory (stroje), automatické, mechanické ruční nástroje a nářadí, mechanismy pohonné, jiné než pro pozemní vozidla, mlýny (stroje), nakládací rampy, nákladní vozy (zdvízná zařízení pro -), nápravy pro stroje, nástroje (části strojů), nástroje (upínací zařízení pro -), navijáky (části strojů), navijáky (mechanické) pro pružné hadice, navijecí zařízení (mechanická), ohýbací stroje, ochranné kryty (části strojů), ořezávací stroje, ozubená kola a soukolí, jiná než pro pozemní vozidla, pásové dopravníky, pily (stroje), pilové listy (části strojů), písty (části strojů nebo hnacích strojů), pluh a radlice pro pluh, prosívačky, provzdušňovací zařízení, regulátory (části strojů), roboty (stroje), rovníci stroje, rozmělnovače (stroje), rypadla, řemeny pro stroje, řezací stroje, sekačky (stroje), zdvihací zařízení, zemědělské a lesnické nářadí velké (s výjimkou ručního); (12) vozidla, dopravní prostředky pozemní, vzdušné nebo vodní, motory pro pozemní vozidla, spojky a převodové zařízení pro pozemní vozidla, vznášedla, bagry, pozemní vozidla pro použití v zemědělství, sklizení, zahradnictví, lesnictví, pro dopravu zeminy nebo materiálů a jejich přemisťování, obdělávání půdy, dopravě a překládání dřeva, pracovní nástavby pro vozidla, zvedací zadní dveře (součást pozemních vozidel) zadní nakládací sklopná čela (součást pozemních vozidel) zadní zvedací desky (části pozemních vozidel) traktory a vozíky a jejich součásti spadající do třídy 12, brzdová obložení a čelisti a lamely pro vozidla, brzdy, dopravní pohon (trakční -), dvojkolové vozíky a káry, hnací (pohonné) mechanismy pro pozemní vozidla, hřídele převodové pro pozemní vozidla, hydraulické obvody pro vozidla, karosérie vozidel, kola (volnoběžná) pozemních vozidel, kola dopravních prostředků, lanovky kolejové (pozemní), lanové dráhy visuté, lanové dráhy (kabiny pro -), ložiskové čepy náprav, nákladní auta, nárazníky (pro vozidla), ozubení, převody, soukolí pozemních vozidel, pásy pro vozidla (pásové traktory), podvozky (rámy) vozidel, přívěsné (boční) vozíky, přívěsy (za vozidla), rámy (podvozky) vozidel, ruční vozíky, spřahadla pro pozemní vozidla, tažná zařízení pro přívěsná vozidla, traktory, transportní zařízení lanová, visutý transportér, vozíky, vyklápěcí zařízení (části nákladních vozidel), zdvihací vozíky vidlicové; (37) servisní a opravárenská činnost.

(511) 6, 7, 12, 37  
(210) O-197141

(111) **264166**  
(220) 21.10.2003  
(151) 28.06.2004  
(540)



(730) **PTR Strojní závod Třeboň s.r.o.**, Jiráskova 619, Třeboň, 37901, CZ

(740) Advokátní a patentová kancelář VYSKOČIL, KROŠLÁK a spol., Dana Lukajová, Voršilská 10, Praha I, 11000

(510) (6) obecné kovy a jejich slitiny a jejich polotovary, kovové stavební materiály, kovové stavební materiály přenosné, kovové konstrukce, kovové materiály pro železnice, kovové kabely a dráty neelektrické, kovové potřeby zámečnické a klempířské, kovové trubky, sejfy, kovové výrobky, které nejsou uvedeny v jiných třídách, bubny navijecí (kovové), s výjimkou mechanických pro navijení hadic, rudy; (7) stroje a obráběcí

(511) 6, 7, 12, 37  
(210) O-197142

stroje, motory (s výjimkou motorů pro pozemní vozidla), části motorů (všech druhů), čerpadla, spojky a transmissní zařízení mimo ty, které jsou pro pozemní vozidla, stroje a strojní zařízení pro lesní hospodářství, stroje pro manipulaci s dřevem, mechanismy pro kultivaci lesních porostů, nástavby pro soustředování dříví, bubnové navijáky, rampovače navolovací, navijáky a vyvážecí soustavy pro lesní hospodářství, zemědělské a lesnické stroje a nástroje, kromě nástrojů poháněných ručně, čistící elektrické stroje a přístroje, líně pro vejce, stroje pro lesní školky a pěstební činnosti, sázecí stroje, frézy pro přípravu půdy, mycí linky pro automobily, brány zemědělské, brzdící stroje důlní, brusky (stroje), beranidla (stroje), brusky nástrojové (ostříčky), brzdy (díly -), nikoliv pro motorová vozidla, bubny (části strojů), buchary, buldozery, centrifugy, čistící stroje silniční (s vlastním pohonem), stroje a přístroje na čištění, dělicí stroje, dmychadla, výtlačné ventilátory, dokončovací obráběcí stroje, dopravníky stroje, dopravníky pásové nebo pneumatické nebo potrubní, drážkovače (příslušenství strojů), drážkovací stroje, dmnovacy pluh, drtičí zařízení, dřevoobráběcí stroje, dynamy, ekonomizéry paliva pro motory a hnací stroje, elektrické generátory, elektricky poháněné kartáče, elevátory (výtahy), filtrovací stroje, formy (části strojů), hadice pružné (navijáky pro -), hevery (stroje), hladicí lisy, hnací motory, s výjimkou motorů pro pozemní vozidla, hnací řetěz, s výjimkou řetězů pro pozemní vozidla, hnací stroje, s výjimkou hnacích strojů pro pozemní vozidla, hoblovky, hrabací stroje (hrabačky), hrábě pro hrabací stroje, hřídele klikové nebo pro stroje, hřídelové spojky (stroje), hydraulická ovládací zařízení pro stroje, motory a hnací stroje, hydraulické hnací stroje a motory, jeřáby, karburátory, kladiva (části strojů), kladkostroje, kladky, klepací stroje, kola strojů, kompresory (stroje), konzoly (nosné -) pro stroje, kovací stroje, kultivátory (stroje), lisovací stroje, lopatky (části strojů), loupací stroje, manipulační zařízení (na principu vzduchového polštáře), manipulační zařízení pro nakládání a vykládání, manipulátory (stroje), automatické, mechanické ruční nástroje a nářadí, mechanismy pohonné, jiné než pro pozemní vozidla, mlýny (stroje), nakládací rampy, nákladní vozy (zdvízná zařízení pro -), nápravy pro stroje, nástroje (části strojů), nástroje (upínací zařízení pro -), navijáky (části strojů), navijáky (mechanické) pro pružné hadice, navijecí zařízení (mechanická), ohýbací stroje, ochranné kryty (části strojů), ořezávací stroje, ozubená kola a soukolí, jiná než pro pozemní vozidla, pásové dopravníky, pily (stroje), pilové listy (části strojů), písty (části strojů nebo hnacích strojů), pluh a radlice pro pluh, prosívačky, provzdušňovací zařízení, regulátory (části strojů), roboty (stroje), rovníci stroje, rozmělnovače (stroje), rypadla, řemeny pro stroje, řezací stroje, sekačky (stroje), zdvihací zařízení, zemědělské a lesnické nářadí velké (s výjimkou ručního); (12) vozidla, dopravní prostředky pozemní, vzdušné nebo vodní, motory pro pozemní vozidla, spojky a převodová zařízení pro pozemní vozidla, vznášedla, bagry, pozemní vozidla pro použití v zemědělství, sklizení, zahradnictví, lesnictví, pro dopravu zeminy nebo materiálů a jejich přemisťování, obdělávání půdy, dopravě a překládání dřeva, pracovní nástavby pro vozidla, zvedací zadní dveře (součást pozemních vozidel) zadní nakládací sklopná čela (součást pozemních vozidel) zadní zvedací desky (části pozemních vozidel) traktory a vozíky a jejich součásti spadající do třídy 12, brzdová obložení a čelisti a lamely pro vozidla, brzdy, dopravní pohon (trakční -), dvojkolové vozíky a káry, hnací (pohonné) mechanismy pro pozemní vozidla, hřídele převodové pro pozemní vozidla, hydraulické obvody pro vozidla, karosérie vozidel, kola (volnoběžná) pozemních vozidel, kola dopravních prostředků, lanovky kolejové (pozemní), lanové dráhy visuté, lanové dráhy (kabiny pro -), lanovky a lanové systémy pro lesní hospodářství, ložiskové čepy náprav, nákladní auta, nárazníky (pro vozidla), ozubení, převody, soukolí pozemních vozidel, pásy pro vozidla (pásové traktory), podvozky (rámy) vozidel, přívěsné (boční) vozíky, přívěsy (za vozidla), rámy (podvozky) vozidel, ruční vozíky, spřahadla pro pozemní vozidla, tažná zařízení pro přívěsná vozidla, traktory, transportní zařízení lanová, visutý transportér, vozíky, vyklápěcí zařízení (části nákladních vozidel), zdvihací vozíky vidlicové; (37) servisní a opravárenská činnost.

(111) **264205**  
(220) 19.11.2003  
(151) 28.06.2004  
(540)

**BORCAD** CZ S.R.O.

(730) **BORCAD cz s.r.o.**, Fryčovice 673, Fryčovice, 73945, CZ  
(740) **DANĚK & PARTNERS**, Dr. Vilém Daněk, Vinohradská 45, Praha, 12000  
(510) (10) operační stoly, stroje, přístroje a zařízení této třídy; (20) sedadla, lůžka, lehátka, stoly, křesla, židle, postele; (42) projektování, projektové studie technické, konstrukční činnost ve strojírenství a zámečnictví, výzkum a vývoj v oblasti přírodních a technických věd nebo společenských věd.  
(511) 10, 20, 42  
(210) O-198182

(111) **264215**  
(220) 27.11.2003  
(151) 28.06.2004  
(540)

**OPTIMA**  
*diamant*

(730) **KOVOKUBÁT s. r. o.**, Hradecká 569, Pardubice, Polabiny, 53352, CZ  
(740) **DANĚK & PARTNERS**, Dr. Vilém Daněk, Vinohradská 45, Praha, 12000  
(510) (3) brusiva; (7) brusivo - řezné a brusné kotouče (části strojů); (8) brusivo - řezné a brusné kotouče (ruční nástroje).  
(511) 3, 7, 8  
(210) O-198580

(111) **264301**  
(220) 25.02.2003  
(151) 23.07.2004  
(540)

**SIGNUM**

(730) **Exxon Mobil Corporation**, 5959 Las Colinas Boulevard, Irving, TX, US  
(740) Čermák a spol., JUDr. Karel Čermák jr., Ph.D., LL.M., advokát, Elišky Peškové 15/735, Praha 5, 15000  
(510) (4) paliva (včetně motorových benzínů) a osvětlovací látky; (9) počítačový software používaný ve spojení s analýzou a testováním maziv a sad pro získávání olejových vzorků pro testování a analýzu; (42) služby testování, analýzy, vyhodnocování a hlášení, související s mazivou.  
(511) 4, 9, 42  
(210) O-189144

(111) **264526**  
(220) 06.10.2003  
(151) 23.07.2004

(540)

**CANARINO**

(730) **Ing. Slavík Ivo**, Nová 114, Veselá u Mn. Hradiště, 29501, CZ  
(510) (10) bederní fixační pásy (ortopedické pomůcky); (12) potahy na sedadla vozidel; (25) pletené oděvy - svetry, čepice, ponožky, rukavice, šály; (40) pletené oděvy - jako jsou svetry, čepice, ponožky, rukavice, šály.  
(511) 10, 12, 25, 40  
(210) O-196571

(111) **264749**  
(220) 19.11.2003  
(151) 23.07.2004  
(540)

**AUER'S CROSS**

(730) **Vinné sklepy Lechovice, spol. s r.o.**, Lechovice 60, 67163, CZ  
(740) Ing. Jupa Francis, patentový zástupce, Měchenická 4, Praha 4, 14100  
(510) (32) nealkoholické nápoje, zejm. na bázi vína; (33) vína všeho druhu, lihoviny, likéry.  
(511) 32, 33  
(210) O-198214

(111) **264952**  
(220) 18.09.2002  
(151) 25.08.2004  
(540)

**BONUM**

(730) **BONUM-REPRO s.r.o.**, Tyršova 53/II, Písek, 39701, CZ  
(510) (2) tonery pro kopírovací stroje a zařízení, tonery a náplně pro tiskárny a kopírovací stroje; (9) kopírovací zařízení a stroje, jejich příslušenství a náhradní díly uvedené ve třídě 9, tiskárny počítačové a pro počítače, překládací přístroje elektronické, kalkulačky, elektronické organizéry, faxy, televizory, rádia, věže, audiovizuální zařízení, videokamery, videoprojektory, plátina projekční, dataprojektory, videopřehrávače, ověřovače bankovek, počítače a jejich náhradní díly, počítačové programy, registrační pokladny, GSM telefony s příslušenstvím; (11) mikrovlnné trouby; (16) psací stroje, laminátory, termovazače, vazače, skartovací stroje, xerografický papír, faxový papír, pásy barvicí do tiskáren k počítačům, pásy do psacích strojů; (35) kopírovací práce, pronájem kancelářské techniky; (37) montáž a opravy kancelářské a reprodukční techniky, instalace a opravy elektronických zařízení.  
(511) 2, 9, 11, 16, 35, 37  
(210) O-183771

(111) **265181**  
(220) 04.09.2003  
(151) 25.08.2004

- (540) **ORAK**
- (730) **ORAK-stavební společnost s.r.o.**, Haasova 2365/37a, Brno - Žabovřesky, 61600, CZ
- (740) Doc.Ing. Špaček Jindřich, CSc., patentový zástupce, Svatopluka Čecha 106a, Brno, 61200
- (510) (37) stavebnictví, práce spojené s realizací staveb, opravy, instalační služby, zejména montážní, zakončovací a izolační práce v oboru zateplovacích a fasádních systémů a sádkartonařství, stavební a montážní práce využívající programů pro suché technologie, veškeré služby v oblasti oprav, údržby, renovací a rekonstrukcí staveb, demolice a odstraňování staveb, inženýring při dodávkách staveb, zprostředkování oprav a přestavěb nemovitostí, zemní práce, práce betonářské, omítkářské, štukatérské a sádrovací, dlaždičské a obkládačské práce, kamenické, pokrývačské a klempířské práce, malířské práce, tapetářské práce, lakýrnické práce, tesařské a truhlářské práce, ošetřování dřevěných staveb a konstrukcí, montážně stavební práce, montáže a opravy ocelových a dřevěných konstrukcí staveb, zámečnické práce, provádění stavebních izolací, pokládání podlah, montování staveb a interiérů, montáže minerálních dílců, montáže dělicích stěn a příček dřevěných, plastových a skleněných, montáže sádkartonových systémů a minerálních podhledů, montáže žaluzií, montáž, opravy a revize vyhrazených elektrických zařízení; (42) projektová činnost ve výstavbě, inženýrská činnost ve výstavbě, investorsko-inženýrská činnost ve výstavbě.
- (511) 37, 42  
(210) O-195564

- (111) **265428**  
(220) 19.11.2003  
(151) 25.08.2004  
(540)



- (730) **Ministerstvo průmyslu a obchodu České republiky**, Na Františku 32, Praha 1, 11015, CZ
- (740) PROPATENT, Ing. Vlasta Sedláčková, Ke Kateřinkám 1393, Praha 4, 14900
- (510) (35) ekonomické poradenství, podpora a služby spojené s pomocí podnikatelskému prostředí.
- (511) 35  
(210) O-198189

- (111) **265429**  
(220) 19.11.2003  
(151) 25.08.2004  
(540)



- (730) **Ministerstvo průmyslu a obchodu České republiky**, Na Františku 32, Praha 1, 11015, CZ
- (740) PROPATENT, Ing. Vlasta Sedláčková, Ke Kateřinkám 1393, Praha 4, 14900
- (510) (35) ekonomické poradenství, podpora a služby spojené s pomocí podnikatelskému prostředí.
- (511) 35  
(210) O-198190

- (111) **265430**

- (220) 19.11.2003  
(151) 25.08.2004  
(540)



- (730) **Vinné sklepy Lechovice, spol. s r.o.**, Lechovice 60, 67163, CZ
- (740) Ing. Jupa Francis, patentový zástupce, Měchenická 4, Praha 4, 14100
- (510) (32) nealkoholické nápoje, zejména na bázi vína; (33) vína všeho druhu zařazená do této třídy, lihoviny, likéry; (35) obchodní činnost a zprostředkovatelská činnost v oblasti obchodu, propagace, reklama, inzerce všemi druhy médií.
- (511) 32, 33, 35  
(210) O-198213

- (111) **265435**  
(220) 20.11.2003  
(151) 25.08.2004  
(540)

## MADISSON

- (730) **MADISSON, s.r.o.**, Soumarská 1541/8, Praha 10 - Uhřetěves, 10400, CZ
- (740) Ing. Jiří Střelák, Šumberova 42, Praha 6, 16200
- (510) (9) přístroje pro záznam, převod a reprodukci zvuku/obrazu, přístroje pro měření a regulaci, vážení, kontrolu a signalizaci, přístroje optické, vědecké aparáty a přístroje, přístroje pro zpracování informací, počítače, software, přístroje pro vedení, výrobu, přepínání, přeměnu, akumulaci, regulaci nebo řízení elektrického proudu, elektrosoučástky všeho druhu spadající do této třídy, elektrické vodiče - kabely všeho druhu, nosiče dat v elektronické podobě a zvukově-obrazové záznamy magnetické nebo v elektronické podobě, přístroje telekomunikační techniky, baterie, akumulátory; (10) přístroje a nástroje zdravotní, lékařské a jejich součásti spadající do této třídy; rehabilitační a masážní stroje a zařízení pro zdravotní účely; (11) solária, přístroje pro osvětlení, světelné zdroje, přístroje pro klimatizaci, topení, chlazení, sušení, ohřev, vaření, sanitární výrobky; (28) sportovní potřeby a náčiní spadající do této třídy; (37) instalace a opravy elektrických, elektronických a zdravotních/lékařských přístrojů a zařízení.
- (511) 9, 10, 11, 28, 37  
(210) O-198255

- (111) **265469**  
(220) 25.11.2003  
(151) 25.08.2004  
(540)

**KOCHMANTRANS**

- (730) **Kochman Lukáš**, Mlýnská 337, Kralupy nad Vltavou, 27801, CZ
- (740) PROPATENT, Ing. Vlasta Sedláčková, Ke Kateřinkám 1393, Praha 4, 14900
- (510) (39) nákladní vnitrostátní a mezinárodní přeprava, zasilatelství.
- (511) 39  
(210) O-198446

- (111) **265479**  
(220) 26.11.2003  
(151) 25.08.2004

(540)

# NEXXSTAR

- (730) **Exxon Mobil Corporation**, 5959 Las Colinas Boulevard, Irving, TX, US  
(740) Čermák a spol., JUDr. Karel Čermák jr., Ph.D., LL.M., advokát, Elišky Peškové 15/735, Praha 5, 15000  
(510) (42) zakázkový design týkající se balicí techniky, včetně odborných konzultací.  
(511) 42  
(210) O-198548

- (111) **265487**  
(220) 27.11.2003  
(151) 25.08.2004  
(540)

# SEOS CZ s.r.o.

- (730) **SEOS CZ s.r.o.**, Zápotoční 1258/4, Praha 10, 10200, CZ  
(740) PROPATENT, Ing. Vlasta Sedláčková, Ke Kateřinkám 1393, Praha 4, 14900  
(510) (9) detektory kouře - hlásiče, elektrické kabely, zabezpečovací zařízení proti krádeži, požární hlásiče - signalizační zařízení, reproduktory - ozvučnice, telefonní přístroje, docházkový systém - zařízení pro evidenci docházky; (37) montáž, oprava, údržba vyhrazených elektrických zařízení, montáž, údržba a servis telekomunikačních zařízení, poradenská činnost v oblasti elektrické požární signalizace; (42) inženýrská činnost v oblasti stavebnictví; (45) poskytování poradensko - technických služeb k ochraně majetku a osob, technicko - organizační činnost v oblasti požární ochrany, poradenská činnost v oblasti bezpečnosti práce.  
(511) 9, 37, 42, 45  
(210) O-198563

- (111) **265881**  
(220) 18.03.2003  
(151) 29.09.2004  
(540)



- (730) **ProCom s.r.o.**, Vinařská 406/26, Brno, 60300, CZ  
(510) (42) programování počítačové, tvorba počítačových systémů, tvorba software, údržba počítačových programů.  
(511) 42  
(210) O-189728

- (111) **266135**  
(220) 18.11.2003  
(151) 29.09.2004  
(540)

## HARDSET - Rebel's Wear

- (730) **Adam Heisler**, Vymazalova 19, Brno, 61500, CZ  
(510) (6) obecné kovy a jejich slitiny, kovové stavební materiály, kovové stavební materiály přenosné, kovové materiály pro

železnice, kovové kabely a dráty neelektrické, kovové potřeby zámečnické a klempířské, kovové trubky, sejfy, kovové výrobky, které nejsou uvedeny v jiných třídách, rudy; (18) kůže, imitace kůže, výrobky z těchto materiálů, které nejsou zahrnuty do jiných tříd, kůže ze zvířat, kufry a zavazadla, deštníky, slunečníky a hole, biče a sedlářské výrobky; (25) oděvy, obuv, kloboučnické zboží; (28) hry, hračky, potřeby pro gymnastiku a sport, které nejsou uvedeny v jiných třídách, vánoční ozdoby; (35) propagační činnost, reklama, pomoc při řízení obchodní činnosti, obchodní administrativa, kancelářské práce.

- (511) 6, 18, 25, 28, 35  
(210) O-198140

- (111) **266859**  
(220) 28.11.2003  
(151) 26.10.2004  
(540)



- (730) **Posázaví o.p.s.**, Jemniště 1, Postupice, 25701, CZ  
(510) (35) propagační činnost a reklama; (41) sportovní a kulturní aktivity, vzdělávání, zábava.  
(511) 35, 41  
(210) O-198654

- (111) **267510**  
(220) 06.11.2003  
(151) 29.11.2004  
(540)



- (730) **P.G. Management, s.r.o.**, Rašínovo nábřeží 68, Praha 2, 12000, CZ  
(510) (35) reklamní činnost - pronájem reklamních ploch, reklama, reklama (propagace), reklamní materiály (aktualizování, pronájem), rozšiřování reklamních materiálů zákazníkům (letáky, prospekty, tisky, vzorky), zaslání reklamních materiálů zákazníkům, reklamní texty (vydávání, zveřejňování, oznámení, vyhlášení, publikování), rozhlasová reklama, rozšiřování reklamních nebo inzertních materiálů, rozšiřování vzorků (zboží), styky s veřejností, televizní reklama, televizní reklamy, pořádání veletrhů pro obchodní a reklamní účely, venkovní reklama, průzkum veřejného mínění, vydávání reklamních nebo náborových, propagačních a inzertních textů, vylepování plakátů, organizování komerčních a reklamních výstav; (41) poradenská činnost v oblasti společenských věd a rozvoje osobnosti, provozování golfových hřišť, informace o možnostech rekreace, rozptýlení, zábavy, informace o výchově a vzdělávání, organizování a vedení kolokvií, konferencí, kongresů, seminářů a sympozií, organizování kulturních nebo vzdělávacích výstav, organizování plesů, organizování soutěží (vzdělávacích nebo zábavných), organizování sportovních soutěží, plánování a organizování večírků, školení (pořádání a organizování), zábava (služby), vydavatelské a nakladatelské činnosti - zveřejňování textů (kromě reklamních), vydávání knih, vydávání textů (s výjimkou reklamních nebo náborových).  
(511) 35, 41  
(210) O-197717

(111) **267523**  
(220) 11.11.2003  
(151) 29.11.2004  
(540)

**RUPEXIM**

- (730) **RUPEXIM s.r.o.**, Vídeňská 343, Vestec, 25242, CZ  
(740) Ing. Michal Jupa, Na Baních 1385, Praha 5 - Zbraslav, 15600  
(510) (4) oleje, aditiva, mazadla a pohonné hmoty; (7) ložiska jako části strojů, dynamy, čerpadla, filtry, hlavy válců pro motory, páky jako části strojů, chladiče pro motory, karburátory, kardanové spojky, katalyzátory pro motory, kloubové spojky, klikové skříně pro motory, kompresory, palivové konvertory, kroužky pístní, písty pro motory, indukory pro motory, ojnice pro stroje a motory, regulátory jako části strojů, řemeny pro motory, startéry pro motory, tlumiče motorů, ventilátory pro motory, ventily jako části strojů, vstřikovací zařízení pro motory, výfukové potrubí, výfuky a jejich nástavce pro motory, svíčky a setrvačnické pro stroje; (9) elektrické a elektronické příslušenství a přístroje, zejména k motorovým vozidlům zařazené do této třídy jako např. akumulátory, zapalovače do automobilů, měřidla, blikáče a bójy signalizační, světelné majáky, poplašná zařízení, antény, autorádia, elektrické cívky, elektrické kabely, kondenzátory elektrické, kontrolní a regulační přístroje elektrické, nabíječky baterií, navigační přístroje, palubní počítače, elektrické objímky, pojistky, tachometry, otáčkoměry, relé elektrická, termostaty; (12) dopravní prostředky pozemní a vodní, zejména lodě, automobily a motorčky, díly, náhradní díly a tuningové komponenty zařazené do této třídy jako např. motory pro pozemní vozidla, podvozky vozidel, hnací mechanismy pro vozidla, hřídele vozidel, nápravy vozidel, spojky vozidel, rychlostní skříně pro vozidla, brzdové obložení, čelisti a brzdové destičky vozidel, tlumiče pérování, koncovky a úchyty pérování pro automobily, chladiče vozidel, hydraulické obvody, řetězy automobilů, karosérie a části karosérií vozidel, blatníky a nárazníky pro vozidla, okna vozidel a autoskla, stěrače, zpětná zrcátka, sedadla vozidel, opěrky pro hlavu na sedadla vozidel, potahy sedadel vozidel, čalounění vozidel, airbagy, bezpečnostní pásy a sedačky vozidel, zabezpečovací poplašná zařízení pro vozidla, nosiče zavazadel pro vozidla, kola, pneumatiky, duše, ráfky kol a jejich příslušenství pro vozidla, tažná zařízení a volanty vozidel; (35) zprostředkovatelská, konzultační a poradenská činnost v oblasti obchodu, reklama, propagace, inzerce a poskytování obchodních informací prostřednictvím všech druhů médií, marketing; (36) činnost realitní kanceláře, zprostředkovatelská činnost v oblasti koupě, prodeje a pronájmu nemovitostí, správa nemovitostí; (37) záruční a jiné opravy, montáž, servis a údržba pozemních motorových vozidel a jejich součástí, lodí; (39) automobilová doprava nákladní národní i mezinárodní, odtahování dopravních prostředků při poruchách, zprostředkovatelská činnost v oblasti koupě, prodeje a pronájmu garáží, skladovacích prostor a ploch, parkovacích a odstavných ploch.  
(511) 4, 7, 9, 12, 35, 36, 37, 39  
(210) O-197962

(111) **270515**  
(220) 14.11.2003  
(151) 29.03.2005

(540)

**BURSA**

- (730) **Bursa Luděk**, Nám. Arnošta z Pardubic 33, Český Brod, 28201, CZ  
(740) Daněk & Partners, Dr. Vilém Daněk Daněk, Vinohradská 45, Praha 2, 12000  
(510) (9) elektroinstalace, zařízení, přístroje a nástroje, optické, elektrické a elektronické pro měření, signalizaci a kontrolu, zařízení, přístroje a nástroje pro vedení, přepínání, přeměnu, akumulaci, regulaci nebo řízení elektrického proudu, zařízení, přístroje a nástroje pro záznam, převod, reprodukci zvuku nebo obrazu, přístroje pro zpracování informací a počítače, příslušenství k počítačům, nahrané počítačové programy, diskety a CD ROM, elektrické řídicí systémy v průmyslu a občanské výstavbě, elektrická a elektronická zařízení, přístroje měřící a regulační technika, elektrická zařízení pro dálkové ovládání průmyslových procesů, elektrodynamická zařízení pro dálkové řízení signalizace v průmyslových procesech, automatické distribuční stroje, automatické rozvaděče, skříňové rozvaděče, spojovací skřínky, rozvodny vysokého a/nebo nízkého napětí, rozvodné panely a pulty, rozvodné a spínací skříně, řídicí a kontrolní panely, mobilní víceúčelové modulární rozvodny, příslušenství rozveden vysokého a/nebo nízkého napětí obsažené ve třídě 9, rozvaděče, rozvaděče vysokého a/nebo nízkého napětí, moduly do rozvaděčů, např. převodníky, převodníky pro úpravu a převod signálu z teplotního senzoru na unifikovaný proudový signál, převodník pro vestavbu do rozvaděče nebo do zařízení pro tento typ konstruovaný, vyhodnocovací moduly, analogový přepínač, elektronická přepěťová ochrana, modul umělé zátěže, odporové spouštěče, odbočnice, trafostanice, distribuční trafostanice, odpínací kiosky, spojovací skříně pro spojování vlečných kabelů, měniče, článkové přepínače, elektrické vedení, materiály na elektrické vedení, elektrické články a baterie, kabely, vodiče, spony spojky, svorky, koncovky, konektory, kondenzátory, detektory, detektory kouře a požární hlásiče, detektory kovů, elektrická poplašná a bezpečnostní zařízení, zabezpečovací, poplašné, zvukové a signalizační zařízení proti krádeži, vysílací zařízení, vodiče elektrické, vedení elektrické, usměrňovače proudu, svorky, spojky, konektory elektrické, skříňové rozvaděče, skříňové akumulátorové, sítě bezpečnostní (ochranné), signalizační panely, rozvodné panely, rozvodné skříně, rozvodné pulty, požární hlásiče, signalizační zařízení, hlásiče elektrické, indikátory; (19) stavební prvky z betonu, bednění do betonu nekovové, břídlíce, cement a desky cementové, cihly, drenáže, dřevěné obložení, dřevo stavební a latě, dveře, geotextilie, izolace pro stavby, kámen, kamenina pro stavebnictví, komíny, nástavce a poklopy na komíny, krytiny střešní, křemenný písek, malta, mramor, nosníky, obklady a obložení, ohnivzdorné vrstvy, okapní žlaby, okna a okenice, omítky, panely stavební, pláště budov, podlahy, potrubí, prahy, překlady, přenosné konstrukce a stavební lešení včetně přenosných, schody, sloupy, stropy, střechy, šachty, šterk, tašky střešní, trubky neohebné nekovové a armatury nekovové, trubky drenážní, kameninové, trubky pevné, spádové a vodovodní nekovové, vápno, asfalty, bitumeny a živice, dlažba asfaltová, jiná nekovová dlažba, dlaždice a obkládačky, dehet, lepenka dehtovaná a papírová, nátěry dehtové, ostatní nátěry pro stavebnictví, azbestocement, beton; (37) instalace, montáž, opravy, rekonstrukce, přestavba, obnovení vyhrazených elektrických a elektronických zařízení a přístrojů nebo zařízení, instalace, montáž, údržba a servis telekomunikačních zařízení, elektromontážní práce, čištění zařízení a strojů pod napětím, opravy, rekonstrukce a údržba veřejného osvětlení, stavební dozor, zřizování poplašných zařízení a instalace monitorování poplašných zařízení, revize a zkoušky vyhrazených elektrických a elektronických zařízení a přístrojů a elektrohydraulických zařízení, stavebnictví, opravy, instalační služby, poradenské služby ve stavebnictví, činnost technických poradců v oblasti stavebnictví, provádění inženýrských,

průmyslových, bytových a občanských staveb, řešení technické vybavenosti sídlištních celků, provádění jednoduchých staveb a poddodávek, zednické služby, pokrývačské služby, montáže lešení, izolování staveb, utěšňování budov, štukatérství, úklid interiérů budov, pronájem bagrů, rypadel, stavebních strojů a zařízení, stavební dozor, stavební informace, provádění změn staveb, instalací, oprav a udržování staveb, odstraňování staveb, bourací práce a demolice.

(511) 9, 19, 37  
(210) O-198118

(111) **270519**  
(220) 28.11.2003  
(151) 29.03.2005  
(540)

## AERODATA

(730) **AERODATA s.r.o.**, Pod Mlýnkem 68, Praha 6, 16000, CZ  
(740) DANĚK & PARTNERS, Dr. Vilém Daněk, Vinohradská 45, Praha 2, 1200

(510) (9) elektronické časopisy, elektronická periodika a knihy v elektronické podobě, stroje pro záznam, přenos, převod a reprodukci zvuku nebo obrazu nebo informace, nosiče záznamů nahrané i nenahrané, zvukové disky, přístroje a nástroje optické, přístroje a nástroje k měření, signalizování, elektronická data nebo databáze nebo informační produkty v elektronických, datových, informačních a telekomunikačních sítích, laboratorní přístroje, přístroje a zařízení pro dálkové ovládání, přístroje pro ovládání letadel a modelů letadel, geodetické a fotogrammetrické přístroje, snímkovací přístroje, signalizační technika, monitoring zemského povrchu, přístroje a zařízení pro dálkový přenos obrazu nebo zvuku, fotoaparáty, fotobuňky, filmy exponované, speciální pouzdra na fotoaparáty, přístroje a zařízení pro fotografii, všechny telekomunikační přístroje a zařízení, přístroje pro zpracování informací, směrové antény pro mikrovlnný příjem obrazu, antény všeho druhu, ovládací elektronika/jednotky pro ovládání fotoaparátů, software, hardware zejména výpočetní nebo telekomunikační nebo informační techniky, fotografické přístávací ližiny pro modely letadel, minipočítače, notebooky, monitory, klávesnice terminály a všechny další jednotlivé části, součásti a náhradní díly, všechny sítě z oblasti výpočetní techniky a jejich jednotlivé části i náhradní díly, datové sítě, elektronické sítě, čipové karty, elektronické karty včetně platebních, fotobanky, databázové produkty v elektronické podobě, informace a záznamy v elektronické podobě, elektronické multimediální aplikace, multimediální nebo informační katalogy v elektronické podobě, zaměřování povrchu, data, databáze a jiné informační produkty na elektronických, magnetických a optických nosičích všeho druhu, optické disky, diapozitivy apod., multimediální aplikace, nahraný software na CD a DVD discích a magnetických médiích, audiovizuální programy, audio programy, pohledy ilustrované se zvukovou nahrávkou, nahrané zvukové a zvukově obrazové záznamy, obaly na zvukové nosiče a videokazety, fotolampy, dálkově ovládané modely letadel a lodí, video; (12) pozemní, letecké a námořní dopravní prostředky, pozemní, letecké a námořní dopravní prostředky pro snímkování, pozemní, letecké a námořní dopravní prostředky pro monitoring, ližiny, zmenšené funkční modely pozemních, leteckých a námořních dopravních prostředků; (16) tiskoviny, časopisy, knihy, periodické i neperiodické publikace, uživatelské příručky, fotografie, pozitivní i negativní fotomateriál, letecká fotografie z dálkově ovládaných bezpilotních prostředků, stojany a přístroje na lepení fotografie; (28) modely dopravních prostředků, ližiny (jako součást hraček) a lyže, funkční modely vrtulníků; (35) distribuce propagačních tiskovin, plánování obchodních a propagačních akcí, ověřování obchodních transakcí, potvrzování uskutečnění obchodních transakcí, pronájem reklamních, informačních i komunikačních míst, hosting, uchování a zpracování dat a informací elektronickými a počítačovými prostředky a prostřednictvím elektronické pošty, marketing, marketingové studie, obchodní nebo podnikatelské informace, kopírování nebo rozmnožování dokumentů, dokladů, obchodní management, obchodní reklama, pronájem reklamních materiálů, rozšiřování reklamních materiálů, průzkum trhu, propagace, sekretářské práce, statistické informace, zpracování textů, účetnictví, vedení kartoték v počítači, vydávání

reklamních nebo náborových, propagačních a inzertních textů, aktualizování reklamních materiálů, analýzy nákladů, daňové příznání (příprava a vyhotovení), dražby, vedení dražeb, hospodářské (ekonomické) prognózy, inzerce poštou, nákupní ceny, velkoobchodní ceny (analýzy), zprostředkovatelská činnost v oblasti obchodu, poradenská činnost v oblasti obchodu pro dálkově ovládané modely letadel a lodí, pro nosiče záznamů nahrané i nenahrané, pro zvukové disky, pro přístroje a nástroje k měření, signalizování, pro elektronická data nebo databáze nebo informační produkty v elektronických, datových, informačních a telekomunikačních sítích, pronájem reklamních míst, předávání informací, poskytování komerčních a multimediálních informací a informačních produktů reklamního a informačního charakteru prostřednictvím telefonní, datové nebo informační sítě, komerční využití Internetu v oblastech komerčních internetových médií, vyhledávací služby, on-line inzerce a předávání informací, organizování výstav ke komerčním a reklamním účelům, reklamní a inzertní činnost, poradenství týkající se organizace a podnikání, distribuce prospektů, podnikatelské informace, předplatné tiskovin pro třetí osoby, oceňování a odhady v oblasti podnikání, personální poradenství, posuzování efektivnosti provozu a racionalizace práce, pronájem kancelářských strojů a zařízení, průzkum veřejného mínění, předvádění zboží, zápisování, styky s veřejností, vzorky zboží (distribuce), zprostředkovatelské práce, vedení a správa databank (zařazené ve tř. 35), systemizace informací do počítačových databází, překlad informací do počítačových databází, automatizované zpracování dat, poskytování pomoci při provozu obchodu, automatizované zpracování dat; (38) telekomunikace, komunikace pomocí terminálů nebo počítačů, elektronická pošta, počítačový přenos pošty a obrazu, komunikace a transakce v síti, tisková agentura, dálkový přenos obrazu a videoobrazu, komunikace prostřednictvím telefonů nebo mobilních telefonů nebo počítačů a telekomunikační služby s tím spojené, poskytování telekomunikační služby přenosu dat a dalších informací, provozování datové sítě, provozování veřejné mobilní radiotelefonní sítě, zprostředkovatelská a poradenská činnost v oblasti telekomunikační a výpočetní a informační techniky, výměna, získávání a šíření informací a zpráv prostřednictvím telekomunikační sítě nebo datové sítě nebo sítě výpočetní nebo informační nebo komunikační nebo elektronické techniky nebo satelitů nebo kabelu, šíření elektronických tiskovin, časopisů, periodik a knih prostřednictvím počítačové, datové, elektronické, telekomunikační nebo informační sítě, informační služby na Internetu včetně provozování elektronických nástěnek (spadající do této třídy), diskusních skupin a fór a poskytování přístupu k on-line informačním službám a databázím, telekomunikační služby na Internetu, služby hlasové schránky, služby spočívající v přímém propojení lokální zákaznické pevné sítě se sítí mobilních telefonů, služby krátkých textových zpráv, teletext a služby s ním spojené, poskytování informací (informační kancelář), informační služby na Internetu, komunikace spočívající ve výměně, šíření, získávání a poskytování informací a zpráv prostřednictvím telekomunikačních sítí, provozování informačních a komunikačních sítí a poskytování obecných informací v rámci informačních a komunikačních sítí, provozování internetového vyhledávače, služby elektronické pošty, pronájem telekomunikačních zařízení a přístrojů včetně telefonů, služby zprostředkování zpráv, služby zprostředkování přístupu k počítačové síti, služby datové sítě, přenos dat a informací, služby přístupu a připojení k datovým a informačním sítím a Internetu, pronájem informačních a komunikačních míst, poskytování přístupu na on-line informační služby a databáze, přenos, poskytování nebo vyvolávání informací z počítačové databáze; (39) archivace elektronicky uložených dat a dokumentů; (41) vydavatelská a nakladatelská činnost, školící činnost zejména v oblasti výpočetní techniky, informatiky, kancelářské a komunikační techniky a informačních technologií, pořádání a řízení školení, filmová studia a filmová tvorba, filmová reprodukce, fotoateliéry (služby spadající do této třídy), vyvolávání foto snímků a filmů, opravy fotografických přístrojů, video-tvorba, nahrávání nosičů zvukových nebo obrazově zvukových, předávání médií do elektronické podoby a jejich šíření, půjčování nahraných zvukových a nebo obrazově zvukových záznamů, tvorba a šíření audiovizuálních děl, fotografování, úpravy snímků a

fotografií, úprava snímku - jas, kontrast, barvy, retuš, spojování a vytváření panoramatických snímků, digitálních snímků a fotobanky; (42) programování internetových databázových systémů a internetových aplikací, konstrukce WWW prezentací a řešení WWW serverů, aktualizace počítačových programů, údržba počítačových programů, pronájem času dat a údajů do počítačových databází, zhotovování kopií počítačových programů, technické studie v oblasti počítačů a programového vybavení, výzkum a vývoj a tvorba systémů pro elektronické obchodování včetně příslušného software a hardware, know-how pro oblast elektronického obchodování a informačních technologií, poradenská činnost v oblasti aplikace výpočetní techniky, v oblasti informatiky, vytváření virtuálních/počítačových 3D modelů, kancelářské a komunikační techniky a informačních technologií, navrhování a realizace automatizovaných systémů řízení, programátorská činnost, projekce počítačových sítí, poskytování práva užití software a pronájem software, instalace, opravy, údržba a servis software, vytváření interaktivních aplikací umožňujících předávání a tvorbu grafické podoby prostřednictvím sítě Internet, tvorba software a programů, programování, software - návrhy, převod a konverze počítačových programů a údajů (kromě fyzické konverze), převod a konverze údajů a dokumentů z fyzických médií na elektronická média, tvorba a údržba počítačových stránek WEB pro zákazníky, hostování na počítačových stránkách WEB, instalace počítačových programů, návrh počítačových systémů, programování internetových databázových systémů a internetových aplikací, programování multimediálních aplikací, vytváření a modelování 3D animací, interaktivních a grafických programů, počítačové animace a vizualizace, grafický design, zavádění, aktualizace a údržby, návrhy, strukturování a programování či jiné vytváření databází, jiných datových systémů a aplikací pro jejich zpracování, včetně jejich poskytování přístupu k nim a jejich instalace, zavádění, aktualizace a údržby, návrhy, strukturování a zavádění, aktualizace a údržby, návrhy, strukturování a programování či jiné vytváření internetových či intranetových počítačových stránek a nástěnek (webpages a websites) a internetových či intranetových aplikací, včetně jejich instalace, hostování (poskytování volného prostoru) pro internetové či intranetové informace, stránky a nástěnky (webpages a websites) nebo hostování (poskytování volného prostoru) v rámci těchto stránek či nástěnek, zprostředkovatelská činnost v oblasti služeb týkající se počítačového hardware a software a spadající do této třídy, lokalizace předmětů na Zemi z létajících nebo plovoucích strojů, lokalizace letadel, lodí a automobilů.

(511) 9, 12, 16, 28, 35, 38, 39, 41, 42

(210) O-198669

---

(111) **271539**

(220) 15.01.2003

(151) 26.04.2005

(540)

### **ADRENALIN CUP**

(730) **Martin Krácalík**, J.Brabce 37, Ostrava 1, 70200, CZ

(740) Ing. Marie Smrčková, patentový zástupce, Velflíkova 10, Praha 6, 16000

(510) (25) sportovní a rekreační oblečení, zejména kalhoty, košile, svetry, bundy, dresy a jejich doplňky, sportovní prádlo, termoprádlo, plavky, rukavice, čepice, čelenky, šály, ponča, ponožky, návleky, sportovní a rekreační obuv; (41) sportovní výchova a vzdělávání, poskytování školení a kurzů, sportovní, kulturní a zábavní činnost, zejména organizování, pořádání a vyhodnocování vzdělávacích, zábavních a sportovních her a soutěží.

(511) 25, 41

(210) O-187565

---

## Zániky ochranných známek uplynutím doby platnosti

Kapitola obsahuje údaje o ochranných známkách, které zanikly uplynutím doby platnosti podle ustanovení § 29 odst. 1 zákona č. 441/2003 Sb.

Číslo zápisu	Datum zániku				
103893	20.05.2012	251937	20.05.2012	253283	23.05.2012
173712	21.05.2012	251944	21.05.2012	253284	23.05.2012
175074	20.05.2012	251946	21.05.2012	253285	23.05.2012
175168	19.05.2012	251948	22.05.2012	253286	23.05.2012
175361	21.05.2012	251949	22.05.2012	253291	24.05.2012
175366	21.05.2012	251950	22.05.2012	253292	24.05.2012
175544	20.05.2012	251952	22.05.2012	253295	24.05.2012
175743	20.05.2012	251953	22.05.2012	253296	24.05.2012
177082	21.05.2012	251954	22.05.2012	254323	20.05.2012
177083	21.05.2012	251955	22.05.2012	254325	22.05.2012
178172	21.05.2012	251958	22.05.2012	254327	22.05.2012
178481	21.05.2012	251961	22.05.2012	254328	22.05.2012
178721	19.05.2012	251963	23.05.2012	254330	22.05.2012
179336	21.05.2012	251964	23.05.2012	254331	22.05.2012
180668	19.05.2012	251965	23.05.2012	254332	22.05.2012
182469	21.05.2012	251968	23.05.2012	254947	20.05.2012
185040	19.05.2012	251969	23.05.2012	255630	20.05.2012
185041	19.05.2012	251970	23.05.2012	255632	21.05.2012
186676	20.05.2012	251972	23.05.2012	255633	22.05.2012
248934	22.05.2012	251974	23.05.2012	255637	23.05.2012
249872	20.05.2012	251976	23.05.2012	255641	24.05.2012
249873	20.05.2012	251977	23.05.2012	255642	24.05.2012
249874	20.05.2012	251978	24.05.2012	256447	20.05.2012
249878	20.05.2012	251981	24.05.2012	256448	20.05.2012
249879	20.05.2012	251982	24.05.2012	256451	22.05.2012
249881	20.05.2012	251989	24.05.2012	256453	22.05.2012
249882	20.05.2012	252500	20.05.2012	256455	22.05.2012
249883	20.05.2012	252502	20.05.2012	256460	24.05.2012
249884	20.05.2012	252504	20.05.2012	257191	22.05.2012
249885	20.05.2012	252505	20.05.2012	257192	23.05.2012
250594	20.05.2012	252506	20.05.2012	258767	20.05.2012
250595	20.05.2012	252507	20.05.2012	258770	21.05.2012
250596	20.05.2012	252508	20.05.2012	258772	22.05.2012
250597	20.05.2012	252510	21.05.2012	259667	21.05.2012
250598	20.05.2012	252512	21.05.2012	260207	20.05.2012
251100	20.05.2012	252513	22.05.2012	260208	22.05.2012
251101	21.05.2012	252514	22.05.2012	262713	20.05.2012
251102	21.05.2012	252516	22.05.2012	272942	21.05.2012
251103	21.05.2012	252518	23.05.2012	274406	21.05.2012
251104	21.05.2012	252519	23.05.2012		
251105	22.05.2012	252520	23.05.2012		
251107	22.05.2012	252521	24.05.2012		
251108	22.05.2012	252522	24.05.2012		
251109	23.05.2012	252523	24.05.2012		
251110	24.05.2012	252524	24.05.2012		
251929	20.05.2012	252525	24.05.2012		
251930	20.05.2012	252526	24.05.2012		
251931	20.05.2012	252530	24.05.2012		
251932	20.05.2012	253274	20.05.2012		
251933	20.05.2012	253278	21.05.2012		
251934	20.05.2012	253280	22.05.2012		
251935	20.05.2012	253281	22.05.2012		



## Změny vlastníků ochranných známek

Kapitola obsahuje údaje o ochranných známkách, které byly převedeny nebo přešly ve smyslu ustanovení § 15 odst. 1, 2 a § 16 zákona č. 441/2003 Sb. na jiného vlastníka v rozsahu všech zapsaných výrobků nebo služeb.

Číslo zápisu	Dřívější vlastník	Nynější vlastník	S účinností od
166115	SlovZink, a.s., Továrenská 545, Košeca, SK	SLOVLAK Košeca, a.s., Továrenská 545, 018 64 Košeca, SK	28.11.2012
173119	SlovZink, a.s., Továrenská 545, Košeca, 1864, SK	SLOVLAK Košeca, a.s., Továrenská 545, 018 64 Košeca, SK	28.11.2012
174064	SlovZink, a.s., Továrenská 545, Košeca, 1864, SK	SLOVLAK Košeca, a.s., Továrenská 545, 018 64 Košeca, SK	28.11.2012
181143	Margarita Internacional Comércio e Serviços, Sociedade Unipessoal Limitada, Rua dos Ilhéus, no 6, Sé, Funchal, Madeira, PT	IT Technologies Services S.A., Wickhams Cay, Trident Chambers, Road Town, Tortola, VG	29.11.2012
191944	SlovZink, a.s., Továrenská 545, Košeca, 1864, SK	SLOVLAK Košeca, a.s., Továrenská 545, 018 64 Košeca, SK	28.11.2012
214455	FLORA TON Praha, spol. s r.o., Odlehlá 320, Praha 9, 19000, CZ	FLORATON-CR s.r.o., Jupiterova 1179/17, Praha 10 - Uhřetěves, 10400, CZ	28.11.2012
218389	Ing.Sokolík František, Krále Jiřího 1711, Tábor, 39002, CZ Mgr. Irena Doležalová Sokolíková, Suchdolské nám. 445/7, Praha 6 - Suchdol, 16500, CZ	Mgr. Irena Doležalová Sokolíková, Suchdolské nám. 445/7, Praha 6 - Suchdol, 16500, CZ	28.11.2012
222151	Wigmore Group AG, Mossfon Building, 2nd Floor, East 54th Street, Panama, PA	Mountfield, a.s., Mirošovická 697, Mnichovice, 25164, CZ	04.12.2012
222152	Wigmore Group AG, Mossfon Building, 2nd Floor, East 54th Street, Panama, PA	Mountfield, a.s., Mirošovická 697, Mnichovice, 25164, CZ	04.12.2012
231683	Wigmore Group AG, Mossfon Building, 2nd Floor, East 54th Street, Panama, PA	Mountfield, a.s., Mirošovická 697, Mnichovice, 25164, CZ	04.12.2012
231684	Wigmore Group AG, Mossfon Building, 2nd Floor, East 54th Street, Panama, PA	Mountfield, a.s., Mirošovická 697, Mnichovice, 25164, CZ	04.12.2012
236619	Wigmore Group AG, Mossfon Building, 2nd Floor, East 54th Street, Panama, PA	Mountfield, a.s., Mirošovická 697, Mnichovice, 25164, CZ	04.12.2012
245090	IBS expert s.r.o., Bílenecké nám. 6/4, Dolní Chabry, 18400, CZ	PELKE, SE, Teslova 1129/2b, Ostrava - Přívoz, 70200, CZ	29.11.2012
252131	Wigmore Group AG, Mossfon Building, 2nd Floor, East 54th Street, Panama, PA	Mountfield, a.s., Mirošovická 697, Mnichovice, 25164, CZ	04.12.2012
253502	Ing. Milan Sikora, Bílenecké nám. 6/4, Praha 8, Dolní Chabry, 18400, CZ	PELKE, SE, Teslova 1129/2b, Ostrava - Přívoz, 70200, CZ	29.11.2012
256664	Television Events and Marketing, Inc., 720 Iwilei Road, Suite 290, Honolulu, HI, US	TEAM Unlimited LLC, 720 Iwilei Road, Suite 290, Honolulu, HI, US	04.12.2012
256976	RHODIA INC, 8, Cedar Brook Drive, Cranbury, NJ, US	RHODIA RECHERCHES ET TECHNOLOGIES, 52 rue de la Haie Coq, 93300 Aubervilliers Cedex, FR	29.11.2012
258102	Sikora Milan Ing., Bílenecké nám. 6/4, Praha 8, Dolní Chabry, 18400, CZ	PELKE, SE, Teslova 1129/2b, Ostrava - Přívoz, 70200, CZ	29.11.2012
258201	Stanislav Holinka, Rooseveltova 735/118, Olomouc, Nové Sady, 77900, CZ	Grand lahůdky s.r.o., Bablerovo náměstí 21/1, Samotičky, 77900, CZ	28.11.2012
262032	Václav Košař, Boženy Němcové 874, Kralovice, 33141, CZ	Pleska Alexander Ing., Poštovní 149, Rakovník, 26901, CZ	04.12.2012
266048	Josef Hanák, Snovídky 126, Nesovice, 68333, CZ	Boty J HANÁK R, s.r.o., Nemořice 106, Nemořice, 68333, CZ	29.11.2012
266859	CHOPOS, Chotýšany 54, Chotýšany, 25728, CZ	Posázaví o.p.s., Jemniště 1, Postupice, 25701, CZ	28.11.2012

Číslo zápisu	Dřívější vlastník	Nynější vlastník	S účinností od
278857	Sikora Milan Ing., Bílenecké nám. 6/4, Praha 8, Dolní Chabry, 18400, CZ	PELKE, SE, Teslova 1129/2b, Ostrava - Přívoz, 70200, CZ	29.11.2012
281672	Wigmore Group AG, Mossfon Building, 2nd Floor, East 54th Street, Panama, PA	Mountfield, a.s., Mírošovická 697, Mnichovice, 25164, CZ	04.12.2012
286702	SlovZink, a.s., Továrenská 545, Košeca, 1864, SK	SLOVLAK Košeca, a.s., Továrenská 545, 018 64 Košeca, SK	28.11.2012
286703	SlovZink, a.s., Továrenská 545, Košeca, 1864, SK	SLOVLAK Košeca, a.s., Továrenská 545, 018 64 Košeca, SK	28.11.2012
292627	main - group cz s.r.o., Hybešova 42/726, Brno, 60200, CZ	PDcz Správa nemovitostí s.r.o., Milady Horákové 329/24, Brno, 60200, CZ	03.12.2012
297165	LAAR, a.s., Vančurova 2904, Tábor, 39001, CZ	Miřejovský David Ing., U Vodojemu 102, Dalovice, 36263, CZ	28.11.2012
299518	Sikora Milan Ing., Bílenecké nám. 6/4, Praha 8, Dolní Chabry, 18400, CZ	PELKE, SE, Teslova 1129/2b, Ostrava - Přívoz, 70200, CZ	29.11.2012
305457	Sikora Milan Ing., Bílenecké nám. 6/4, Praha 8, Dolní Chabry, 18400, CZ	PELKE, SE, Teslova 1129/2b, Ostrava - Přívoz, 70200, CZ	29.11.2012
310196	České aerolinie a.s., Jana Kašpara 1069/1, Praha 6, 16008, CZ	CSA Services, s.r.o., Za Teplárnou 1111/3, Praha 6, 16008, CZ	29.11.2012
310802	České aerolinie a.s., Jana Kašpara 1069/1, Praha 6, 16008, CZ	Czech Airlines Handling, a.s., Aviatická 1017/2, Praha 6, 16008, CZ	29.11.2012
311169	České aerolinie a.s., Jana Kašpara 1069/1, Praha 6, 16008, CZ	CSA Services, s.r.o., Za Teplárnou 1111/3, Praha 6, 16008, CZ	29.11.2012
315057	České aerolinie a.s., Jana Kašpara 1069/1, Praha 6, 16008, CZ	Czech Airlines Technics, a.s., Jana Kašpara 106/1, Praha 6, 16008, CZ	29.11.2012
315262	České aerolinie a.s., Jana Kašpara 1069/1, Praha 6, 16008, CZ	Czech Airlines Technics, a.s., Jana Kašpara 106/1, Praha 6, 16008, CZ	29.11.2012
315744	Ledvické uhlí a.s., Sportovců 364, Kutná Hora, 28401, CZ	Ledvické uhlí a.s., Žitomířská 599/38, Praha 10 - Vršovice, 10100, CZ	03.12.2012
318073	IBS expert s.r.o., Bílenecké nám. 6/4, Praha 8 - Dolní Chabry, 18400, CZ	PELKE, SE, Teslova 1129/2b, Ostrava - Přívoz, 70200, CZ	29.11.2012
318074	IBS expert s.r.o., Bílenecké nám. 6/4, Praha 8 - Dolní Chabry, 18400, CZ	PELKE, SE, Teslova 1129/2b, Ostrava - Přívoz, 70200, CZ	29.11.2012
318164	Sikora Milan Ing., Bílenecké nám. 6/4, Praha 8 - Dolní Chabry, 18400, CZ	PELKE, SE, Teslova 1129/2b, Ostrava - Přívoz, 70200, CZ	29.11.2012
318165	Sikora Milan Ing., Bílenecké nám. 6/4, Praha 8, Dolní Chabry, 18400, CZ	PELKE, SE, Teslova 1129/2b, Ostrava - Přívoz, 70200, CZ	29.11.2012
319545	FOODSERVIS s.r.o., Počernická 272/96, Praha 10, Malešice, 10803, CZ	JVS Semilská pekárna, s.r.o., 3. května 328, Semily, 51301, CZ	28.11.2012
320779	IBS expert s.r.o., Bílenecké nám. 6/4, Praha 8 - Dolní Chabry, 18400, CZ	PELKE, SE, Teslova 1129/2b, Ostrava - Přívoz, 70200, CZ	29.11.2012
320856	POSITRO a.s., U Hellady 697/4, Praha 4, 14000, CZ	HAIDY a.s., U Hellady 697/4, Praha 4 - Michle, 14000, CZ	03.12.2012
321122	České aerolinie a.s., Jana Kašpara 1069/1, Praha 6, 16008, CZ	CSA Services, s.r.o., Za Teplárnou 1111/3, Praha 6, 16008, CZ	29.11.2012
321123	České aerolinie a.s., Jana Kašpara 1069/1, Praha 6, 16008, CZ	CSA Services, s.r.o., Za Teplárnou 1111/3, Praha 6, 16008, CZ	29.11.2012

## Změny v údajích o vlastních ochranných známkách

Kapitola obsahuje ochranné známky, u kterých byla v rejstříku ochranných známkách vyznačena změna v údajích o vlastních ve smyslu ustanovení § 27 odst. 2 a 7 zákona č. 441/2003 Sb.

Číslo zápisu	Vlastník	S účinností od
95442	Teva Czech Industries s.r.o., Ostravská 29/305, Opava-Komárov, 74770, CZ	04.12.2012
174586	Monika Špičková, U Jezu 95, Nespeky, 25722, CZ	04.12.2012
179436	SA-RPOS SERVIS, s.r.o., Žacléřská 1040/1, Praha 9 - Kbely, 19700, CZ	28.11.2012
179754	Jaromír Durchánek, Za Pasáží 1430, Pardubice - Zelené předměstí, 53002, CZ	04.12.2012
181143	Margarita Internacional Comércio e Serviços, Sociedade Unipessoal Limiteda, Rua dos Ilhéus, no 6, Sé, Funchal, Madeira, PT	29.11.2012
181299	ASIX s.r.o., Staropramenná 397/4, Praha 5 - Smíchov, 15000, CZ	04.12.2012
181300	ASIX s.r.o., Staropramenná 397/4, Praha 5 - Smíchov, 15000, CZ	04.12.2012
182324	Reebok International Limited, 4th Floor, 11/12 Pall Mall, London SW1 Y5LU, GB	29.11.2012
182325	Reebok International Limited, 4th Floor, 11/12 Pall Mall, London SW1 Y5LU, GB	29.11.2012
226559	Ing. Pavel Kristek, Velenická 1636/3a, Praha 4 - Kunratice, 14800, CZ	28.11.2012
229792	Ing. Pavel Kristek, Velenická 1636/3a, Praha 4, 14800, CZ	28.11.2012
232448	RECTUS, skupina scénického šermu, Obětí nacismu 1059/25, Cheb, 35002, CZ	04.12.2012
255387	Prague Travel Ltd., s.r.o., Rytířská 411/4, Praha 1, 11000, CZ	04.12.2012
255388	Prague Travel Ltd., s.r.o., Rytířská 411/4, Praha 1, 11000, CZ	04.12.2012
255389	Prague Travel Ltd., s.r.o., Rytířská 411/4, Praha 1, 11000, CZ	04.12.2012
255390	Prague Travel Ltd., s.r.o., Rytířská 411/4, Praha 1, 11000, CZ	04.12.2012
255738	ATLANTIK finanční trhy, a.s., Pobřežní 297/14, Praha 8, 18600, CZ	29.11.2012
256173	ESSELTE CORPORATION, 225 Broadhollow Road, Suite 300, Melville, NY, NY, US	29.11.2012
256214	nhn electronics v.o.s., Nádražní 889, Přelouč, 53501, CZ	28.11.2012
256664	Television Events and Marketing, Inc., 720 Iwilei Road, Suite 290, Honolulu, HI, US	04.12.2012
256912	POLYMER INSTITUTE BRNO, spol. s r.o., Tkalcovská 36/2, Brno, 65649, CZ	29.11.2012
256976	RHODIA INC, 8, Cedar Brook Drive, Cranbury, NJ, US	29.11.2012
256976	RHODIA OPERATIONS, 40 rue de la Haie-Coq, 93306 Aubervilliers, FR	29.11.2012
257498	CMC architects, a. s., Jankovcova 53, Praha 7, 17000, CZ	28.11.2012
257499	CMC architects, a. s., Jankovcova 53, Praha 7, 17000, CZ	28.11.2012
257723	Pivovary Topvar, a.s., Pivovarská 9, 08221 Velký Šariš, SK	29.11.2012
257804	AB plus CZ s.r.o., Za Elektrárnou 419/1b, Praha 7, 17000, CZ	29.11.2012
257805	AB plus CZ s.r.o., Za Elektrárnou 419/1b, Praha 7, 17000, CZ	29.11.2012
258243	Josef Rožánek, Baškirská 1408/9, Praha 10, 10100, CZ	03.12.2012
258871	MOSET, spol. s r.o., Brněnská 270, Modřice, 66442, CZ	28.11.2012
261807	Univerzita Tomáše Bati ve Zlíně, nám. T. G. Masaryka 5555, Zlín, 76001, CZ	04.12.2012
261880	Jaroslav Novák, Rohovládová Bělá 91, Rohovládová Bělá, 53343, CZ	29.11.2012
265052	MEDIARESEARCH, a.s., Českobratrská 2778/1, Praha 3, 13000, CZ	29.11.2012
265428	Ministerstvo průmyslu a obchodu České republiky, Na Františku 32, Praha 1, 11015, CZ	30.11.2012
265429	Ministerstvo průmyslu a obchodu České republiky, Na Františku 32, Praha 1, 11015, CZ	30.11.2012
265725	Ministerstvo průmyslu a obchodu České republiky, Na Františku 32, Praha 1, 11015, CZ	30.11.2012
265726	Ministerstvo průmyslu a obchodu České republiky, Na Františku 32, Praha 1, 11015, CZ	30.11.2012
270562	DOZIMONT, s.r.o., Hlavní 200, Ústí nad Labem, 40331, CZ	29.11.2012
287999	MARASIL, s.r.o., Navrátilova 666/7, Praha 1, 11000, CZ	30.11.2012
289029	Ministerstvo průmyslu a obchodu České republiky, Na Františku 32, Praha 1, 11015, CZ	30.11.2012

Číslo zápisu	Vlastník	S účinností od
289030	Ministerstvo průmyslu a obchodu České republiky, Na Františku 32, Praha 1, 11015, CZ	30.11.2012
289031	Ministerstvo průmyslu a obchodu České republiky, Na Františku 32, Praha 1, 11015, CZ	30.11.2012
289032	Ministerstvo průmyslu a obchodu České republiky, Na Františku 32, Praha 1, 11015, CZ	30.11.2012
292658	MOTIVE s.r.o., třída Kpt. Jaroše 1922/3, Brno, 60200, CZ	04.12.2012
296082	Ing. Pavel Kristek, Velenická 1636/3a, Praha 4 - Kunratice, 14800, CZ	28.11.2012
296102	Ing. Pavel Kristek, Velenická 1636/3a, Praha 4 - Kunratice, 14800, CZ	28.11.2012
300122	Ministerstvo průmyslu a obchodu České republiky, Na Františku 32, Praha 1, 11015, CZ	30.11.2012
300123	Ministerstvo průmyslu a obchodu České republiky, Na Františku 32, Praha 1, 11015, CZ	30.11.2012
300124	Ministerstvo průmyslu a obchodu České republiky, Na Františku 32, Praha 1, 11015, CZ	30.11.2012
303187	Ministerstvo průmyslu a obchodu České republiky, Na Františku 32, Praha 1, 11015, CZ	30.11.2012
304008	Ministerstvo průmyslu a obchodu České republiky, Na Františku 32, Praha 1, 11015, CZ	30.11.2012
306597	Ministerstvo průmyslu a obchodu České republiky, Na Františku 32, Praha 1, 11015, CZ	30.11.2012
306598	Ministerstvo průmyslu a obchodu České republiky, Na Františku 32, Praha 1, 11015, CZ	30.11.2012
306599	Ministerstvo průmyslu a obchodu České republiky, Na Františku 32, Praha 1, 11015, CZ	30.11.2012
309630	Ministerstvo průmyslu a obchodu České republiky, Na Františku 32, Praha 1, 11015, CZ	30.11.2012
309631	Ministerstvo průmyslu a obchodu České republiky, Na Františku 32, Praha 1, 11015, CZ	30.11.2012
311139	Ministerstvo průmyslu a obchodu České republiky, Na Františku 32, Praha 1, 11015, CZ	30.11.2012
312249	Technometra Český Brod s.r.o., Na Výsluní 201/13, Praha 10 - Strašnice, 10000, CZ	04.12.2012
314360	Ministerstvo průmyslu a obchodu České republiky, Na Františku 32, Praha 1, 11015, CZ	30.11.2012
318216	B & R Hemp cosmetics s.r.o., Tř. Svobody 637/18, Olomouc, 77900, CZ	29.11.2012
327662	Ministerstvo průmyslu a obchodu České republiky, Na Františku 32, Praha 1, 11015, CZ	30.11.2012
328089	Bc. Tomáš Rys, Vřesová 679/11, Praha 8, 18100, CZ	29.11.2012

## **Prominutí zmeškané lhůty týkající se ochranných známek**

Předloží-li účastník řízení důkaz o tom, že nemohl nikoli vlastní vinou dodržet lhůtu stanovenou zákonem nebo Úřadem, Úřad na jeho žádost promine zmeškání lhůty, není-li to v zákoně č. 441/2003 Sb. stanoveno jinak. Pokud Úřad vyhoví žádosti o prominutí zmeškání lhůty, údaje o tomto rozhodnutí Úřad zveřejní v této kapitole Věstníku.

(210) O-487140  
(583) 20.11.2012

(210) O-489694  
(583) 04.12.2012

## Ostatní rozhodné údaje a úřední opravy

Kapitola zahrnuje zejména přetřídění seznamu výrobků a služeb v návaznosti na mezinárodní zápis, opravu chyb ve formulaci, přepisů a zjevných nesprávností za účelem uvedení do souladu se skutečností. V této kapitole jsou zveřejňovány jen takové údaje, které nemohou být zveřejněny spolu se zveřejněním přihlášky nebo se zápisem ochranné známky. Dále kapitola obsahuje důležitá úřední sdělení.

(97) **EP 2289554**

Datum provedení změny: 04.12.2012

Oznámení o udělení evropského patentu č. 2289554 ze dne 17.10.2012 bylo zrušeno a řízení bylo přerušeno.

(97) **EP 2416637**

Datum provedení změny: 03.12.2012

Oznámení o udělení evropského patentu č. 2416637 ze dne 24.10.2012 bylo zrušeno a řízení bylo přerušeno.

(111) **326458**

(210) O-491855

Datum provedení změny: 04.12.2012

Ve Věstníku 16/2012 bylo publikováno zveřejnění přihlášky ochranné známky a ve Věstníku 31/2012 byl publikován zápis ochranné známky. Seznam výrobků a služeb také obsahoval „kávové nápoje“. Správně mělo být uvedeno „kakaové nápoje“.