

Číselné INID kódy pro označování bibliografických dat technických řešení

INID Codes for the identification of bibliographic data of technical solutions

(Standard WIPO ST. 9 a ST. 80)

(11)	číslo patentu/zápisu/osvědčení	(11)	Number of the patent/registration/certification
(15)	datum zápisu průmyslového vzoru	(15)	Industrial design registration date
(21)	číslo přihlášky/zálosti	(21)	Application number
(22)	datum podání přihlášky/zálosti	(22)	Date of application filing
(23)	údaje o výstavní prioritě	(23)	Exhibition priority data
(28)	počet průmyslových vzorů	(28)	Number of industrial designs included in the application
(31)	číslo prioritní přihlášky	(31)	Number of priority application
(32)	datum podání prioritní přihlášky	(32)	Filing date of priority application
(33)	země priority	(33)	Priority country
(40)	datum zveřejnění přihlášky vynálezu	(40)	Date of publication of patent application
(45)	datum zveřejnění zapsaného průmyslového vzoru	(45)	Publication date of the registered industrial design
(47)	datum zveřejnění udělení patentu a zápisu užitého vzoru, datum zápisu užitého vzoru, datum oznámení udělení evropského patentu v Evropském patentovém věstníku	(47)	Publication date of patent granting and publication date of utility model registration, registration date of utility model, publication date of European patent granting in the European patent bulletin
(51)	mezinárodní patentové třídění/Locarnské třídění průmyslových vzorů	(51)	International Patent Classification/ Locarno Classification for Industrial Designs
(54)	název	(54)	Title
(55)	vyobrazení průmyslového vzoru	(55)	Reproduction of the industrial design
(57)	anotace	(57)	Abstract
(68)	číslo základního patentu	(68)	Number of the basic patent
(71)	označení přihlašovatele/zadatele	(71)	Applicant
(72)	označení původce	(72)	Inventor
(73)	označení majitele/vlastníka	(73)	Owner
(74)	označení zástupce	(74)	Attorney's name and address
(86)	číslo mezinárodní přihlášky	(86)	International application number
(87)	číslo mezinárodního zveřejnění	(87)	International publication number
(92)	datum a číslo první registrace přípravku pro Českou republiku	(92)	Date and number(s) of the first authorization to market the product in the CZ
(93)	datum, číslo a země první registrace přípravku v rámci Společenství	(93)	Date, number(s) and country of the first authorization to market the product in the EEC
(94)	doba platnosti osvědčení	(94)	Term of certification validity
(95)	označení a typ přípravku	(95)	Name of the product and product type
(96)	datum podání a číslo evropské patentové přihlášky	(96)	European patent application filing date and number
(97)	datum zveřejnění a číslo zveřejnění evropské patentové přihlášky v Evropském patentovém věstníku	(97)	European patent application publication date and publication number in the European patent bulletin

Číselné INID kódy pro označování bibliografických dat ochranných známek

INID codes and minimum required for the identification of bibliographics data relating to marks

(Standard WIPO ST.60)

(111)	Číslo zápisu ochranné známky (registrace)	(111)	Number of registration
(151)	Datum zápisu ochranné známky	(151)	Date of the registration
(210)	Číslo přihlášky ochranné známky (spisu)	(210)	Number of the application
(220)	Datum podání přihlášky	(220)	Date of filing of the application
(320)	Datum vzniku práva přednosti	(320)	Date of the first application
(442)	Datum zveřejnění přihlášky po průzkumu	(442)	Date of the publication of the examined application
(450)	Datum zveřejnění zápisu ochranné známky ve Věstníku	(450)	Date of publication of the registration
(510)	Seznam výrobků a služeb	(510)	List of goods and/or services
(511)	Číslo třídy výrobků a služeb	(511)	Number of the class of goods and/or services
(526)	Omezení rozsahu ochrany o prvek	(526)	Disclaimer
(540)	Znění nebo vyobrazení ochranné známky	(540)	Reproduction of the mark
(551)	Kolektivní ochranná známka	(551)	Collective mark
(554)	Prostorová ochranná známka	(554)	Three-dimensional mark
(558)	Ochranná známka tvořená pouze barvou nebo kombinací barev	(558)	Mark consisting exclusively of one or several colours
(583)	Datum právní moci rozhodnutí/výsledek rozhodnutí	(583)	Date of the legal force of the decision/ result of the decision
(591)	Údaje o barevnosti ochranné známky	(591)	Information concerning colour
(730)	Přihlašovatel/vlastník ochranné známky	(730)	The applicant or the holder of the mark
(740)	Zástupce	(740)	Name and address of the representative
(811)	Mezinárodní číslo zápisu ochranné známky	(811)	Number of the international registration
(890)	Kód státu ochrany mezinárodní ochranné známky	(890)	INID code of the state of the international mark

Kódy pro kódování záhlaví oznámení publikovaných ve Věstníku

(Standard WIPO ST. 17)

BB9A	zveřejněné přihlášky vynálezů	MK4A	zánik patentů uplynutím doby platnosti
FG1K	zapsané užité vzory	MK4F	zánik autorských osvědčení uplynutím doby ochrany
FG4A	udělené patenty	MK4Q	zánik průmyslového vzoru uplynutím doby ochrany
FG4Q	zapsané průmyslové vzory	MM4A	zánik patentů pro nezaplacení ročních poplatků
LD3K	částečný výmaz užitého vzoru	MM4F	zánik autorských osvědčení pro nezaplacení ročních poplatků
LD4Q	částečný výmaz průmyslového vzoru	ND1K	prodloužení platnosti užitého vzoru
MA4A	zánik patentu vzdáním se	ND4Q	obnova doby ochrany průmyslového vzoru
MA4F	zánik autorských osvědčení vzdáním se	PA4A	změna autorského osvědčení na patent
MC3K	výmaz užitého vzoru	PC9A	změna dispozičního práva k vynálezu
MC4A	zrušení patentu	PD1K	převod práv a ostatní změny majitelů užitého vzoru
MC4F	zrušení autorského osvědčení	PD4A	převod práv a ostatní změny majitelů patentů
MC4Q	výmaz průmyslového vzoru	PD4Q	převod práv a ostatní změny vlastníků průmyslových vzorů
MH1K	zánik užitého vzoru vzdáním se	QA9A	nabídka licence
MH4A	částečné zrušení patentu	SB4A	zapsané patenty do rejstříku po odtajnění
MH4F	částečné zrušení autorského osvědčení	SB4F	zapsaná autorská osvědčení do rejstříku po odtajnění
MH4Q	zánik průmyslového vzoru vzdáním se		
MK1K	zánik užitého vzoru uplynutím doby platnosti		

Opravy Změny Různé

Opravy u přihlášek vynálezů s žádostí o udělení patentu

HA9A	jmenování vynálezce	HF9A	oprava dat
HB9A	oprava jmen	HG9A	oprava chyb v třídění
HC9A	změna jmen	HH9A	oprava nebo změna všeobecně
HD9A	oprava adres	HK9A	tiskové chyby v úřed. věstnících
HE9A	změna adres		

Opravy ochranných dokumentů

patenty	autorská osvědčení	užité vzory	průmyslové vzory	
TA4A	TA4F	TA1K	TA4Q	jmenování vynálezce
TB4A	TB4F	TB1K	TB4Q	oprava jmen
TC4A	TC4F	TC1K	TC4Q	změna jmen
TD4A	TD4F	TD1K	TD4Q	oprava adres
TE4A	TE4F	TE1K	TE4Q	změna adres
TF4A	TF4F	TF1K	TF4Q	oprava dat
TG4A	TG4F	TG1K	TG4Q	oprava chyb v třídění
TH4A	TH4F	TH1K	TH4Q	oprava nebo změna všeobecně
TK9A	TK9F	TK1K	TK4Q	tiskové chyby v úřed. věstnících

Kódy pro označování zemí a mezinárodních organizací použité ve věstníku

AE	Spojené arabské emiráty
AT	Rakousko
CH	Švýcarsko
CR	Kostarika
CY	Kypr
CZ	Česká republika
DE	Spolková republika Německo
DK	Dánsko
DM	Dominika
FR	Francie
GB	Velká Británie
IT	Itálie
JP	Japonsko
MT	Malta
NL	Nizozemí
PL	Polsko
SI	Slovinsko
SK	Slovensko
TW	Tajwan
US	Spojené státy americké

Kódy pro označování států USA použité ve věstníku

CT	Connecticut
DE	Delaware
FL	Florida
IL	Illinois
KY	Kentucky
MA	Massachusetts
MN	Minnesota
MO	Missouri
NJ	New Jersey
NV	Nevada
NY	New York
OH	Ohio
TX	Texas

BB9A Zveřejněné přihlášky vynálezů - přehled podle čísel přihlášek

Dále uvedené přihlášky vynálezů byly zveřejněny dnem, uvedeným ve Věstníku podle zákona č. 527/1990 Sb., o vynálezech a zlepšovacích návrzích, ve znění pozdějších předpisů, a jsou k dispozici v patentové knihovně Úřadu průmyslového vlastnictví, Antonína Čermáka 2a, 160 68, Praha 6.

2011-287	<i>G 05 G 15/04</i>	(2006.01)
2011-317	<i>B 29 C 43/06</i>	(2006.01)
2011-387	<i>H 04 W 4/24</i>	(2009.01)
2011-550	<i>B 60 S 9/14</i>	(2006.01)
2011-569	<i>A 23 C 11/10</i>	(2006.01)
2011-579	<i>E 04 H 1/12</i>	(2006.01)
2011-582	<i>H 02 J 1/14</i>	(2006.01)
2011-584	<i>G 01 N 15/08</i>	(2006.01)
2011-820	<i>G 01 N 33/38</i>	(2006.01)
2011-821	<i>G 01 N 33/38</i>	(2006.01)
2011-882	<i>F 41 A 17/70</i>	(2006.01)
2012-942	<i>A 61 F 9/00</i>	(2006.01)

Zveřejněné přihlášky vynálezů - řazené podle MPT

- (51) **A23C 11/10** (2006.01)
A23C 9/13 (2006.01)
A23L 1/20 (2006.01)
A23L 2/38 (2006.01)
- (21) **2011-569**
- (71) Institut Biotechnologii Przemyslu Rolno-Spożywczego, Warszawa, 02-532, PL
- (72) PLASTCOM, akciová společnost, Praha 7, CZ
Owczarek Lubomila, Warszawa, 03-982, PL
Jasińska Urszula T., Warszawa, 02-206, PL
Skapska Sylwia, Warszawa, 02-638, PL
- (54) **Způsob výroby synbiotického fermentovaného sojového nápoje**
- (22) 14.09.2011
(32) 14.09.2011
(33) CZ
- (57) Způsob výroby synbiotických fermentovaných sojových nápojů jako náhražky fermentovaných mlék - zejména v oblasti výživy osob se zvláštními dietami, zejména vyžadujícími vyloučení živočišných bílkovin a/nebo laktózy spočívá v tom, že ve vodném roztoku směsi 2 až 8 % hmotnostních disacharidu bez laktózy a 1,0 až 2,5 % hmotnostních fruktooligosacharidů, se tvoří suspenze směsi 2 až 7 % hmotnostních bílkovin sóji, 1 až 5 % hmotnostních maltoextrinu, 1 až 2 % hmotnostních sojového oleje, 0,5 až 1,5 % hmotnostních kukuřičného škrobu, 0,05 až 0,15 % hmotnostních kvasnicového extraktu, se očkuje monokultura *Streptococcus thermophilus* T_KM₃ v množství 0,0001 až 0,001 % hmotnostních koncentrované lyofilizované kultury a provádí se fermentace až do hodnoty pH nejvýše 4,6, dále je tento produkt fermentace doplněn *Bifidobacterium breve* KN65 nebo *Bifidobacterium breve* ATCC 15700 nebo *Bifidobacterium infantis* ATCC 15697 v množství 0,001 až 0,010 % hmotnostních koncentrované lyofilizované kultury, případně je výrobek smíchán s ovocnými přísadami pro mléčné jogurty, nejlépe s ananasovými nebo jahodovými nebo malinovými přísadami použitými ve výši 8 až 15 % hmotnostních.
- (74) Ing. Václav Kratochvíl, Tábořská 758/33, Mladá Boleslav, 29301

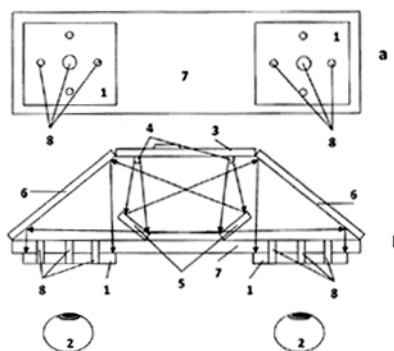

- (51) **B29C 43/06** (2006.01)
B29C 35/00 (2006.01)
B29C 31/06 (2006.01)
B29D 30/00 (2006.01)
- (21) **2011-317**
- (71) Tauber spol. s r.o., Kladno, CZ
(72) Černík Libor, Kladno, CZ
- (54) **Způsob výroby válcových výrobků a linka pro provádění tohoto způsobu**
- (22) 27.05.2011
(57) Řešení setýká způsobu výroby válcových výrobků se středovým průchozím otvorem z gumového recyklátu, při kterém se směs gumového recyklátu přesně dávkuje do samostatných forem tlakem 10 až 30 MPa, načež se na gumový recyklát ve formách působí frekvenčním ohřevem o frekvenci 500 Hz až 30 kHz po dobu 10 až 15 vteřin a poté se gumový recyklát po dobu 5 až 8 min. odstává v tepelně izolovaném prostoru. Dále se týká linky pro provádění tohoto způsobu, která sestává z alespoň dvou samostatných forem, ke kterým je připojen dávkovač (1) gumového recyklátu, plhací a uzavírací lis (2) pro uzavření forem s tlakem 15 až 35 MPa a frekvenční ohřev (3) forem s výškou 10 až 40 kW.
- (74) Ing. Václav Kratochvíl, Husníkova 2086/22, Praha 5, 15800

- (51) **A61F 9/00** (2006.01)
A61N 5/06 (2006.01)
- (21) **2012-942**
- (71) Žestkov Sergej, Moskva, RU
(72) Žestkov Sergej, Moskva, RU
- (54) **Přístroj pro profylaxi a korekci funkčních systémů lidského organismu**
- (22) 20.04.2011
(32) 27.07.2010
(31) 2010130813
(33) RU
- (86) PCT/PCT/RU2011/000255
(87) WO 2012/011839
- (57) Přístroj barevně-impulsové stimulace, profylaxe a korekce funkčních systémů lidského organismu je proveden z neprůsvitné a pro vzduch propustné měkké masky se symetricky pevně na elektronickém štitku ukotveným impulsním generátorem, RGB zdroj (4) světelného vyzářování viditelné části světelného spektra 400 - 700 nm a desky (7) z neprůsvitného materiálu se symetrickými perforovanými světlo vedoucími pásmy (1) otvorů (8) pro působení na každé oko (2). Přístroj je proveden s možností vyvíjení a přenášení modulovaných zvukových signálů přes vestavěný dynamický reproduktor a obsahuje optický systém rovnoměrného rozdělování a přenášení světelného toku na výstupní otvory masky, sestávající ze dvou dvojic zrcadel (5, 6) první úrovně a druhé úrovně, která přenášejí světelné impulsy od RGB zdrojů (4) do otvorů (8).
- (74) Daniela Toningerová, patentový a známkový zástupce, Kamenická 3, Praha 7, 17000

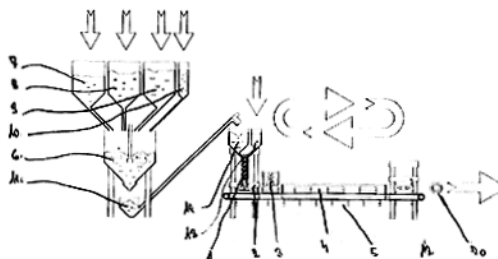

- (51) **B60S 9/14** (2006.01)
B60S 9/00 (2006.01)
B60S 9/205 (2006.01)
- (21) **2011-550**
- (71) MORAVSKÝ VÝZKUM, s.r.o., Ostrava - Moravská Ostrava, CZ
Haladová Petra Ing., Horní Bludovice, CZ
(72) Mrůzek Pavel Ing., Ostrava - Zábřeh, CZ
Haladová Petra Ing., Horní Bludovice, CZ
- (54) **Robotické samovyprošťovací zařízení terénního vozidla s pásovou jednotkou pro vyprošťovací pohyb**
- (22) 02.09.2011
(57) Robotické samovyprošťovací zařízení nákladního vozidla s pásovou jednotkou pro vyprošťovací pohyb má v podvozkové části v rámu (2) vozidla pevně zabudovanou točnu (1), jenž je propojena s paralelogramem (3) pro manipulaci s pásovou jednotkou (10), přičemž točna (1) obsahuje ozubené soukolí (4) pro otáčení točny (1), přičemž pastorek ozubeného soukolí (4) je poháněn elektropřevodkou (5), přičemž na opačné části paralelogramu (3) je úchyt (6), kde je prostřednictvím

kardanova kloubu (7) s omezovačem (8) osového pohybu v obou osách uložena pásová jednotka (10), přičemž opačná strana kardanova kloubu (7) s omezovačem (8) osového pohybu je součástí rámu (9) pásové jednotky (10), kde rám (9) pásové jednotky (10) tvoří základ pásové jednotky (10), přičemž mezi otočnou částí točny (1) a koncem spodního ramena paralelogramu (3) je vložen lineární elektroaktuator (11) pro pohyb paralelogramu (3). Pásová jednotka (10) je složena ze dvou souběžných pásů (12) poháněných elektrořevodovkou (5), prostřednictvím řetězových nebo ozubených rozvodů se zakončením řetězovými koly (14) zapadajícími do jednotlivých souběžných pásů (12).

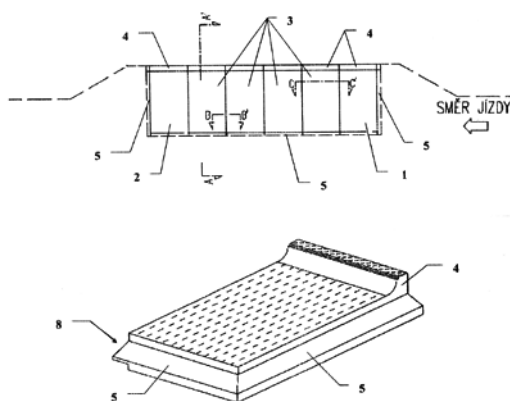
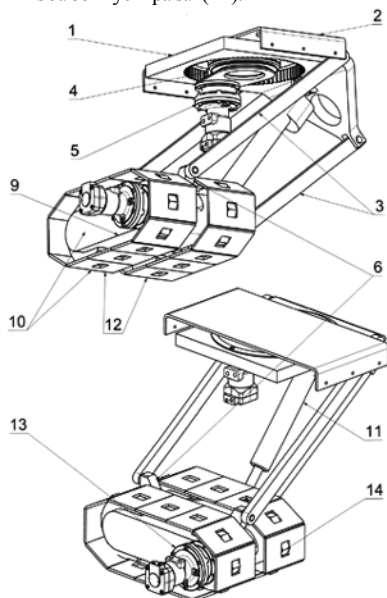

- (51) **E04H 1/12** (2006.01)
E01C 5/08 (2006.01)
E01C 15/00 (2006.01)
- (21) **2011-579**
(71) CS-BETON s. r. o., Litoměřice, CZ
(72) Matějka Josef, Ústí nad Labem, CZ
- (54) **Betonová prefabrikovaná autobusová zastávka, způsob konstrukce a použití**
- (22) 16.09.2011
- (57) Betonová prefabrikovaná autobusová zastávka sestává z jednoho nájezdového panelu (1), jednoho výjezdového panelu (2) a alespoň jednoho středového panelu (3), kde každý z těchto panelů (1, 2, 3) je na jednom kratším konci opatřen bezbariérovým obrubníkem (4), a na opačném konci jsou všechny tyto panely (1, 2, 3) opatřeny vybráním (5). Nájezdový panel (1) a výjezdový panel (2) má vybrání (5) vytvořeno rovněž na hradě delší strany panelu (1, 2), přičemž zbývající protilehlá strana každého z těchto panelů (1, 2) je opatřena zazušením (8), jež je tvarově komplementární k zazušení (8) středového panelu (3). Řešením je i způsob konstrukce betonové prefabrikované autobusové zastávky a její použití v dopravní infrastruktuře.
- (74) DANĚK & PARTNERS Advokátní a patentová kancelář, Ing. Dr. Vilém Daněk, Vinohradská 45/1107, Praha 2, 12000

- (51) **F41A 17/70** (2006.01)
F41A 17/80 (2006.01)
F41A 19/07 (2006.01)
F41A 19/28 (2006.01)
F41C 7/00 (2006.01)
- (21) **2011-882**
(71) Oderský Adolf, Ivančice, CZ
Burán Stanislav Ing., Prakšice, CZ
(72) Oderský Adolf, Ivančice, CZ
Burán Stanislav Ing., Prakšice, CZ
- (54) **Spoušťový a napínací mechanismus lovecké opakovací kulové zbraně**
- (22) 27.12.2011
- (57) Spoušťový a napínací mechanismus lovecké opakovací kulové zbraně, která má válcový závěr s údemíkem a je opatřena pojistkou, sestavený tak, že na krku pažby (10) suvně uložená pojistka (9) má dopředu směřující táhlo (8) vpředu zakončené kladkou (7), která se zespoda opírá o dopředu klesající vnitřní stranu horního ramene kulisy (6) ve tvaru ležícího U, jež zespodu pod tlakem pružiny doléhá na vačku (5) závěru (1), přičemž se přední konec táhla (8) zároveň svrchu opírá o přední rameno vahadla (13), které svým zadním koncem zespodu zabírá za střední rameno rohatky (14), uložené spodním ramenem otočně odpružené, na jejímž horním rameni je svým zadním koncem otočně uloženo napínací táhlo (15), které ozubem na předním konci zabírá za ozub (4) údemíku (3).
- (74) Ing. Libor Markes, Grohova 54/145, Brno, 60200

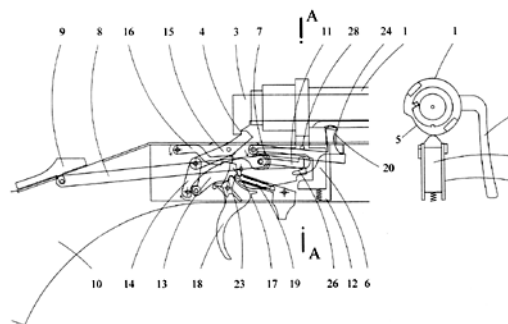

- (51) **G01N 15/08** (2006.01)
G01N 5/00 (2006.01)
G01N 33/24 (2006.01)
G01N 33/42 (2006.01)
- (21) **2011-584**
(71) Česká geologická služba, Praha 1, CZ
(72) Bláha Vladimír, Praha 4, CZ
Holeček Jan Mgr., Beroun, CZ
Rukavičková Lenka Mgr. Ph.D., Praha 1, CZ
- (54) **Zařízení pro in-situ měření propustnosti hornin, geologických a stavebních materiálů za použití měření hmotnostního úbytku vtlačeného měřicího média pomocí citlivých vah**
- (22) 20.09.2011
- (57) Zařízení pro terénní měření propustnosti hornin, geotechnických a stavebních materiálů je založeno na principu měření hmotnostního úbytku vtlačeného měřicího média při vodních tlakových zkouškách (VTZ) pomocí

citlivých vah. Díky tomuto principu je dosaženo o 2-4 řády vyšší citlivosti měření spotřeb při VTZ ve srovnání s dosud používanou technikou, je proto možné realizovat in-situ testy i v maticích s velmi nízkou propustností používaných jako těsnící prvky staveb. Součástí vynálezu je také metodika měření.

(74) VYNÁLEZ, s.r.o., Vinohradská 1107/45, Praha 2, 12000

(51) **G01N 33/38** (2006.01)
G01T 1/16 (2006.01)
G01T 1/167 (2006.01)
G01T 1/178 (2006.01)
G01T 7/00 (2006.01)

(21) **2011-820**

(71) České vysoké učení technické v Praze, Fakulta stavební, Praha 6, CZ

Státní ústav radiační ochrany, v.v.i., Praha 4, CZ

(72) Jiránek Martin Doc. Ing. CSc., Velké Přítočno, CZ
Rovenská Kateřina Ing., Praha 4, CZ

(54) **Zařízení pro exponování polymerních a hydroizolačních materiálů radonem v prostředí o vysoké relativní vlhkosti vzduchu**

(22) 13.12.2011

(57) Zařízení je tvořené expoziční komorou (1) z nekorodujícího materiálu o součiniteli difuze radonu nižším než $1.10^{-12} \text{m}^2/\text{s}$ opatřenou těsně uzavíratelným víkem (2). Pod víkem (2) je rovnoběžně s ním umístěna vyjímatelná konstrukce (3) pro uchycení vzorků (4). Na dně expoziční komory (1) je umístěna nádoba (5) se solným roztokem. Prostor nad vzorky (4) je propojen s prostorem pod vzorky (4) zdrojovým a měřicím okruhem. Zdrojový okruh je tvořen prvním uzavíratelným a regulačním ventilem (11.1) vyústěným do expoziční komory (1) přes víko (2) a propojeným přes první průtokové čerpadlo (7.1) a přes zdroj (6) radonu s druhým uzavíratelným a regulačním ventilem (11.2) zaústěným do expoziční komory (1) v prostoru pod vzorky (4). Měřicí okruh je v případě automatického monitorování objemové aktivity radonu tvořen prvním uzavíratelným ventilem (13.1) vyústěným do expoziční komory (1) přes víko (2) a propojeným přes kontinuální monitor (10) radonu a přes druhé průtokové čerpadlo (7.2) s druhým uzavíratelným ventilem (13.2) zaústěným do expoziční komory (1) v prostoru pod vzorky (4). V případě manuálního monitorování je měřicí okruh tvořen pouze prvním uzavíratelným ventilem (13.1) pro odběr vzorků vzduchu za účelem stanovení objemové aktivity radonu v samostatném měřicím přístroji. První uzavíratelný ventil (13.1) je vyústěn do expoziční komory (1) v prostoru nad vzorky (4) přes víko (2). V obou případech je do expoziční komory (1) zaústěno teplotní a vlhkostní čidlo (8) připojené k měřicí a záznamové ústředně (9).

(74) Ing. Hana Dušková, Na Kočově 180, Chotutice, 28103

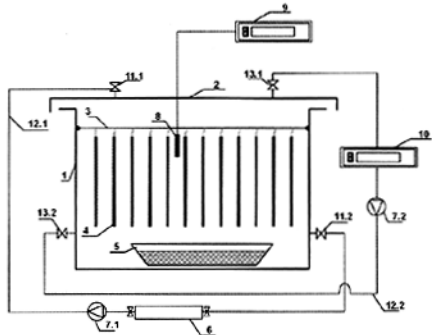

(51) **G01N 33/38** (2006.01)
G01T 1/16 (2006.01)
G01T 1/167 (2006.01)
G01T 1/178 (2006.01)
G01T 7/00 (2006.01)

(21) **2011-821**

(71) České vysoké učení technické v Praze, Fakulta stavební, Praha 6, CZ

Státní ústav radiační ochrany, v.v.i., Praha 4, CZ

(72) Jiránek Martin Doc. Ing. CSc., Velké Přítočno, CZ
Rovenská Kateřina Ing., Praha 4, CZ

(54) **Zařízení pro exponování polymerních a hydroizolačních materiálů radonem a půdními mikroorganismy**

(22) 13.12.2011

(57) Zařízení sestává z expoziční komory (1) z nekorodujícího materiálu o součiniteli difuze radonu nižším než $1.10^{-12} \text{m}^2/\text{s}$ opatřenou těsně uzavíratelným víkem (2). Rovnoběžně se dnem expoziční komory (1) je upevněna přepážka (3) s pravidelnou perforací mezi níž a dnem expoziční komory (1) je vzduchová mezera (5). Přepážka (3) je opatřena na svém horním povrchu geotextilií (15), na které je uložena vrstva půdního substrátu (13) pro umístění exponovaných vzorků (4). Prostor mezi víkem (2) a půdním substrátem (13) je propojen se vzduchovou mezerou (5) dvěma okruhy. Zdrojový okruh je tvořen prvním uzavíratelným a regulačním ventilem (11.1) vyústěným do expoziční komory (1) přes víko (2) a propojeným přes zdroj (6) radonu a první průtokové čerpadlo (7.1) s druhým uzavíratelným a regulačním ventilem (11.2) zaústěným do středu vzduchové mezery (5). Měřicí okruh je v případě automatického monitorování objemové aktivity radonu tvořen prvním uzavíratelným ventilem (16.1) vyústěným do expoziční komory (1) přes víko (2) a propojeným přes kontinuální monitor (10) radonu a přes druhé průtokové čerpadlo (7.2) s druhým uzavíratelným ventilem (16.2) zaústěným do vzduchové mezery (5). V případě manuálního monitorování je měřicí okruh tvořen pouze prvním uzavíratelným ventilem (16.1) pro odběr vzorků vzduchu za účelem stanovení objemové aktivity radonu v samostatném měřicím přístroji vyústěným do expoziční komory (1) přes víko (2). V obou případech je do prostoru mezi víkem (2) a půdním substrátem (13) zaústěn teplotní snímač (8) napojený na měřicí a záznamovou ústřednu (9), na kterou je rovněž připojen snímač (14) vlhkosti zaústěný do prostředí půdního substrátu (13).

(74) Ing. Hana Dušková, Na Kočově 180, Chotutice, 28103

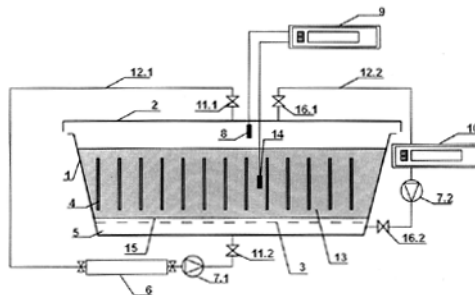

(51) **G05G 15/04** (2006.01)
G05G 15/06 (2006.01)
G05G 15/02 (2006.01)
F16M 11/14 (2006.01)
F16C 11/06 (2006.01)
F16C 1/04 (2006.01)
B25J 9/00 (2006.01)

(21) **2011-287**

(71) České vysoké učení technické v Praze, Fakulta strojní, Ústav přístrojové a řídicí techniky, Praha 6, CZ
AIRSHIPCLUB.COM - občanské sdružení, Praha 4 - Braník, CZ

(72) Kozbrzek Filip Ing., Praha 4 - Braník, CZ
Mareček Petr Ing., Olomouc, CZ

(54) **Klobouk pro naklápění a natáčení přístrojů**

(22) 16.05.2011

(57) Klobouk pro naklápění a natáčení přístrojů opatřených propojovacími kabely (15), umístěnými v dutých hřídelích (8, 14) spojených kulovým ložiskem, připojený k rámu (1). V rámu (1) je otočně uložena dutá hřídel (8) opatřená na svém konci objímkou (10) kulového ložiska propojenou se zahnutou dutou hřídelí (14). Na hřídeli (8) je upevněno pevně ozubené kolo (5), které je v záběru s ozubeným kolem (4) servomotoru (3), dále je na hřídeli (8) rotačně uloženo druhé ozubené kolo (7), které je v záběru s dalším

ozubeným kolem (6) dalšího servomotoru (2), a dále upevněno kuželové ozubené kolo (9), které je v záběru s dalším kuželovým ozubeným kolem (11), připevněným k zahnuté duté hřídeli (14). K druhému ozubenému kolu (7) je pevně připojena nakloněná rovina (12) opatřená na svém konci ložiskem (13), ve kterém je uložena zahnutá dutá hřídel (14). Servomotor (3) a další servomotor (2) jsou propojeny s řídicím centrem pro naklonění konce zahnuté duté hřídele (14) v úhlovém rozsahu 0 až 2α na všechny strany, přičemž α je úhel, který svírá osa první části zahnuté duté hřídele (14), přilehlé k duté hřídeli (8), s osou této duté hřídele (8).

(74) Ing. Václav Kratochvíl, Husníkova 22/2086, Praha 5, 15800

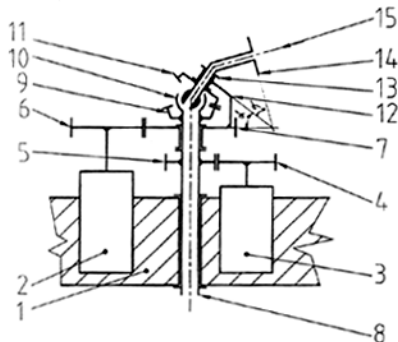

(51) **H02J 1/14** (2006.01)
H02M 3/157 (2006.01)
H01L 31/042 (2006.01)

(21) **2011-582**

(71) SUNNYWATT GROUP a.s., Praha 9, CZ

(72) Wolf Petr Ing., Praha 10, CZ

(54) **Způsob předávání výkonu fotovoltaického generátoru do odporové zátěže a zařízení k provádění tohoto způsobu**

(22) 20.09.2011

(57) Způsob předávání výkonu fotovoltaického generátoru do odporové zátěže, kde výstupní výkon fotovoltaického generátoru se ukládá do kapacitoru (C), spočívá v tom, že z kapacitoru (C) se tento výkon dále předává do odporové zátěže přes spínač DC/DC měniče. Jeho spínání, které se provádí pulsně šířkovou modulací, se řídí v závislosti na velikosti proměnlivého napětí na výstupu fotovoltaického generátoru, kde tato závislost je definována vztahem $P = V^2 / R_0 \cdot S$, kde P je výkon spotřebovaný v zátěži, V je napětí, snímané na výstupu fotovoltaického generátoru, které je vyhlazené kapacitorem C, R_0 je hodnota odporu zátěže a S je třída, definovaná vztahem $S = T_{on} / (T_{on} + T_{off})$, kde T_{on} je doba sepnutého stavu spínače a T_{off} doba vypnutého stavu spínače. Pomocí změny třídy S se průběžně určuje maximální okamžitá hodnota výkonu P, spotřebovaného v odporové zátěži, přičemž vychází hodnota R_0 velikosti odporu takto spínané zátěže je pro pracovní podmínky fotovoltaického generátoru, dané intenzitou a na něj dopadajícího záření a teplotou PN přechodu v jeho fotovoltaických článcích, menší až rovna poměru na pěti U_{MPP} a proudu I_{MPP} v bodě maximálního výkonu fotovoltaického generátoru. Vynález se týká též zařízení k provádění způsobu.

(74) Pavel Reichel a kol., Ing. Pavel Reichel, Lopatecká 14, Praha 4, 14700

(51) **H04W 4/24** (2009.01)
H04M 15/16 (2006.01)
H04M 3/22 (2006.01)

(21) **2011-387**

(71) České vysoké učení technické v Praze Fakulta elektrotechnická, Praha 6, CZ

(72) Holub Jan Doc. Ing. Ph.D., Hostivice, CZ

(54) **Systém pro řízení tarifkace v telekomunikačních sítích v návaznosti na kvalitu přenášeného hovoru**

(22) 28.06.2011

(57) Systém se skládá z alespoň jednoho serveru (2) pro tvorbu CDR (Call Detail Record) připojeného k signalizačním linkám telekomunikační sítě (1). Jeho výstup je přes databázi (3) CDR připojen k alespoň jednomu serveru (6) pro tarifkaci, který je zároveň propojen s výstupem databáze (4) uživatelů a s výstupem databáze (5) tarifů a výstup má propojen s blokem (7) vystavování faktur. Databáze (5) tarifů je rozšířena o blok (51) seznamu povolených CAUSE RELEASE, blok (52) minimálních prahových hodnot MOS (Mean Opinion Score) a o blok (53) prahové kombinace DELAY&ECHO. Databáze uživatelů (4) je rozšířena o seznam (41) uživatelů s tarifem sledování kvality hovoru a server (6) pro tarifkaci má blok (61) vyloučení hovorů s nevyhovující kvalitou. Mezi výstupy telekomunikační sítě (1) a server (6) pro tarifkaci je připojen server (8) pro tvorbu QCDR (Quality Call Detail Record) a databáze (9) QCDR. Server (8) pro tvorbu QCDR je tvořen třemi bloky. První je blok (81) určení důvodu ukončení hovoru připojený na výstup signalizačních linek telekomunikační sítě (1), jehož výstup je připojen přes záznam CAUSE RELEASE (91) databáze (9) QCDR na první vstup prvního porovnávacího bloku (62), na jehož druhý vstup je připojen výstup bloku (51) seznamu povolených CAUSE RELEASE. Druhý je blok (82) určení MOS připojený na výstup signalizačních linek telekomunikační sítě (1), jehož výstup je připojen přes záznam MOS (92) databáze (9) QCDR na první vstup druhého porovnávacího bloku (63), na jehož druhý vstup je připojen výstup bloku (52) minimálních prahových hodnot MOS. Třetí je blok (83) analýzy parametrů zpoždění a echa připojený na výstup hlasových linek telekomunikační sítě (1), jehož výstup je připojen přes záznam DELAY&ECHO (93) databáze (9) QCDR na první vstup třetího porovnávacího bloku (64), na jehož druhý vstup je připojen výstup bloku (53) prahové kombinace DELAY&ECHO. Výstupy prvního, druhého a třetího porovnávacího bloku (62, 63, 64), jsou připojeny na vstup bloku (61) vyloučení hovorů s nevyhovující kvalitou.

(74) Ing. Hana Dušková, Na Kočově 180, Chotutice, 28103

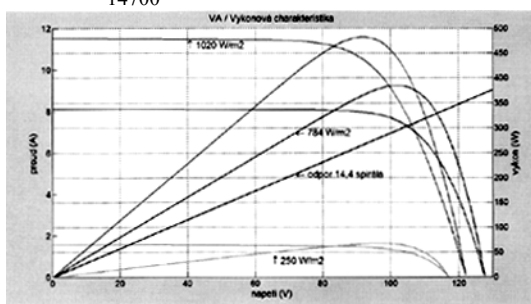
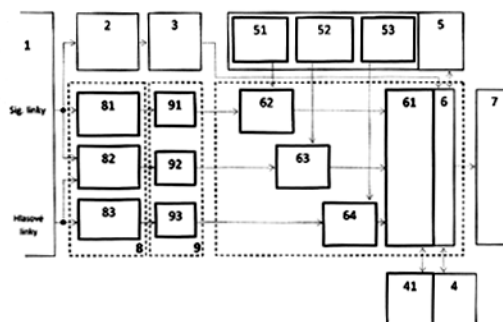

Zveřejněné přihlášky vynálezů - přehled podle třídících znaků

Tato kapitola obsahuje zveřejněné přihlášky vynálezů uspořádané podle třídících znaků mezinárodního patentové třídění, nacházejících se na druhém až x-tém místě zatřídění přihlášky vynálezu. Přihlášky vynálezu uspořádané podle třídících znaků na 1. pozici zatřídění jsou uvedeny v předchozí části.

<i>A 23 C 9/13</i>	(2006.01)	2011-569
<i>A 23 L 1/20</i>	(2006.01)	2011-569
<i>A 23 L 2/38</i>	(2006.01)	2011-569
<i>A 61 N 5/06</i>	(2006.01)	2012-942
<i>B 25 J 9/00</i>	(2006.01)	2011-287
<i>B 29 C 31/06</i>	(2006.01)	2011-317
<i>B 29 C 35/00</i>	(2006.01)	2011-317
<i>B 29 D 30/00</i>	(2006.01)	2011-317
<i>B 60 S 9/00</i>	(2006.01)	2011-550
<i>B 60 S 9/205</i>	(2006.01)	2011-550
<i>E 01 C 15/00</i>	(2006.01)	2011-579
<i>E 01 C 5/08</i>	(2006.01)	2011-579
<i>F 16 C 1/04</i>	(2006.01)	2011-287
<i>F 16 C 11/06</i>	(2006.01)	2011-287
<i>F 16 M 11/14</i>	(2006.01)	2011-287
<i>F 41 A 17/80</i>	(2006.01)	2011-882
<i>F 41 A 19/07</i>	(2006.01)	2011-882
<i>F 41 A 19/28</i>	(2006.01)	2011-882
<i>F 41 C 7/00</i>	(2006.01)	2011-882
<i>G 01 N 33/24</i>	(2006.01)	2011-584
<i>G 01 N 33/42</i>	(2006.01)	2011-584
<i>G 01 N 5/00</i>	(2006.01)	2011-584
<i>G 01 T 1/16</i>	(2006.01)	2011-820
		2011-821
<i>G 01 T 1/167</i>	(2006.01)	2011-820
		2011-821
<i>G 01 T 1/178</i>	(2006.01)	2011-820
		2011-821
<i>G 01 T 7/00</i>	(2006.01)	2011-820
		2011-821
<i>G 05 G 15/02</i>	(2006.01)	2011-287
<i>G 05 G 15/06</i>	(2006.01)	2011-287
<i>H 01 L 31/042</i>	(2006.01)	2011-582
<i>H 02 M 3/157</i>	(2006.01)	2011-582
<i>H 04 M 15/16</i>	(2006.01)	2011-387
<i>H 04 M 3/22</i>	(2006.01)	2011-387

Seznam přihlašovatelů zveřejněných přihlášek vynálezů

(71)	(21)	(51)	(71)	(21)	(51)
CS-BETON s. r. o., Litoměřice, CZ	2011-579	E 04 H 1/12	(2006.01)		
Česká geologická služba, Praha 1, CZ	2011-584	G 01 N 15/08	(2006.01)		
České vysoké učení technické v Praze Fakulta elektrotechnická, Praha 6, CZ	2011-387	H 04 W 4/24	(2009.01)		
České vysoké učení technické v Praze, Fakulta stavební, Praha 6, CZ	2011-820	G 01 N 33/38	(2006.01)		
České vysoké učení technické v Praze, Fakulta stavební, Praha 6, CZ	2011-821	G 01 N 33/38	(2006.01)		
České vysoké učení technické v Praze, Fakulta strojní, Ústav přístrojové a řídicí techniky, Praha 6, CZ	2011-287	G 05 G 15/04	(2006.01)		
Instytut Biotechnologii Przemysłu Rolno-Spożywczego, Warszawa, 02-532, PL	2011-569	A 23 C 11/10	(2006.01)		
MORAVSKÝ VÝZKUM, s.r.o., Ostrava - Moravská Ostrava, CZ	2011-550	B 60 S 9/14	(2006.01)		
Oderský Adolf, Ivančice, CZ	2011-882	F 41 A 17/70	(2006.01)		
SUNNYWATT GROUP a.s., Praha 9, CZ	2011-582	H 02 J 1/14	(2006.01)		
Tauber spol. s r.o., Kladno, CZ	2011-317	B 29 C 43/06	(2006.01)		
Žestkov Sergej, Moskva, RU	2012-942	A 61 F 9/00	(2006.01)		

FG4A

Udělené patenty - přehled podle čísel patentů

V období uzávěrky tohoto čísla Věstníku udělil Úřad průmyslového vlastnictví tyto patenty.

303704	<i>C 07 K 16/24</i>	(2006.01)
303705	<i>C 07 D 403/06</i>	(2006.01)
303706	<i>F 16 L 15/04</i>	(2006.01)
303707	<i>A 61 K 31/407</i>	(2006.01)
303708	<i>C 07 D 205/04</i>	(2006.01)
303709	<i>H 01 T 4/10</i>	(2006.01)
303710	<i>G 05 G 15/04</i>	(2006.01)
303711	<i>H 04 W 4/24</i>	(2009.01)
303712	<i>G 01 N 33/38</i>	(2006.01)
303713	<i>G 01 N 33/38</i>	(2006.01)
303714	<i>F 41 A 17/70</i>	(2006.01)

FG4A

Udělené patenty - přehled podle MPT

(51) <i>A61K 31/407</i>	(2006.01)	(73) SUGEN, INC., South San Francisco, CA, US
<i>A61K 31/4439</i>	(2006.01)	PHARMACIA & UPJOHN COMPANY, Kalamazoo, MI, US
<i>A61K 31/506</i>	(2006.01)	(72) Tang Peng Cho, Morago, CA, US
<i>A61P 29/00</i>	(2006.01)	Miller Todd, Bend, OR, US
<i>A61P 13/08</i>	(2006.01)	Li Xiaoyuan, Los Altos, CA, US
<i>A61P 15/00</i>	(2006.01)	Sun Li, Foster City, CA, US
<i>A61P 25/02</i>	(2006.01)	Wei Chung Chen, Foster City, CA, US
<i>A61P 9/10</i>	(2006.01)	Shirazian Shahrzad, Corte Madera, CA, US
<i>C07D 487/04</i>	(2006.01)	Liang Congxin, Sunnyvale, CA, US
<i>C07D 209/00</i>	(2006.01)	Vojtkovsky Tomas, San Mateo, CA, US
(11) 303707		Nematalla Asaad S., Concord, CA, US
(40) 15.10.2003		Hawley Michael, Kalamazoo, MI, US
(21) 2003-539		(54) Pyrrolem substituovaná 2-indolinonová sloučenina pro použití jako inhibitor proteinkináz a farmaceutická kompozice s jejím obsahem
(73) CEPHALON, INC., West Chester, PA, US		(32) 15.02.2000, 06.07.2000, 27.10.2000
(72) Gingrich Diane E., Downingtown, PA, US		(31) 60/182710, 60/216422, 60/243532
Hudkins Robert L., Chester Springs, PA, US		(33) US, US, US
(54) Použití karbazolového derivátu, karbazolový derivát a farmaceutická kompozice, obsahující karbazolový derivát		(86) PCT/US2001/004813
(32) 25.08.2000, 23.03.2001, 22.08.2001		(87) WO 2001/060814
(31) 60/227803, 60/278445, 09/935285		(22) 15.02.2001
(33) US, US, US		(74) Čermák a spol., JUDr. Karel Čermák, Elišky Peškové 15, Praha 5, 15000
(86) PCT/US2001/026266		
(87) WO 2002/017914		
(22) 23.08.2001		
(74) JUDr. Petr Kalenský, Hálkova 2, Praha 2, 12000		
<hr/>		
(51) <i>C07D 205/04</i>	(2006.01)	(51) <i>C07K 16/24</i>
<i>C07D 207/16</i>	(2006.01)	<i>C12N 5/20</i>
<i>C07K 5/06</i>	(2006.01)	<i>C12N 15/13</i>
<i>C07D 401/12</i>	(2006.01)	<i>A61K 39/395</i>
<i>C07C 47/55</i>	(2006.01)	<i>A61P 1/00</i>
<i>C07C 59/52</i>	(2006.01)	<i>A61P 3/10</i>
<i>C07C 59/64</i>	(2006.01)	<i>A61P 17/06</i>
<i>C07C 69/732</i>	(2006.01)	<i>A61P 19/02</i>
<i>A61K 31/397</i>	(2006.01)	<i>A61P 25/00</i>
<i>A61K 31/401</i>	(2006.01)	(11) 303704
<i>A61K 31/4427</i>	(2006.01)	(40) 13.03.2002
<i>A61K 38/05</i>	(2006.01)	(21) 2001-3362
<i>A61P 7/02</i>	(2006.01)	(73) SMITHKLINE BEECHAM CORPORATION, Philadelphia, PA, US
(11) 303708		SMITHKLINE BEECHAM PLC, Brentford, GB
(40) 13.08.2003		(72) Holmes Stephen D., Great Chishill, GB
(21) 2003-1514		Ho Yen Sen, Berwyn, PA, US
(73) ASTRAZENECA AB, Södertälje, SE		Taylor Alexander Harrison, Exton, PA, US
(72) Inghardt Tord, Mölndal, SE		Abdel-Meguid Sherin S., Exton, PA, US
Johansson Anders, Mölndal, SE		(54) Protilátka a farmaceutický prostředek s jejím obsahem, hybridom, sekvence nukleové kyseliny, způsob pro hodnocení (ne)přítomnosti IL-18 pro diagnostiku autoimunitního onemocnění
(54) Nové deriváty kyseliny mandlové a jejich použití jako inhibitory trombinu		(32) 19.03.1999
(32) 01.12.2000, 19.03.2001, 06.04.2001, 30.08.2001		(31) 60/125299
(31) 0004458, 0100965, 0101239, 0102921		(33) US
(33) SE, SE, SE, SE		(86) PCT/US2000/007349
(86) PCT/SE2001/002657		(87) WO 2000/056771
(87) WO 2002/044145		(22) 17.03.2000
(22) 30.11.2001		(74) JUDr. Pavel Zelený, Hálkova 2, Praha 2, 12000
(74) Ing. Eduard Hakr, Přístavní 24, Praha 7, 17000		
<hr/>		
(51) <i>C07D 403/06</i>	(2006.01)	(51) <i>F16L 15/04</i>
<i>C07D 401/14</i>	(2006.01)	(11) 303706
<i>C07D 403/14</i>	(2006.01)	(40) 17.03.2004
<i>C07D 413/14</i>	(2006.01)	(21) 2003-2565
<i>A61K 31/4025</i>	(2006.01)	(73) THE GATES CORPORATION, Denver, CO, US
<i>A61K 31/404</i>	(2006.01)	(72) Cottrell Michael A., Castle Rock, CO, US
<i>A61P 3/10</i>	(2006.01)	Diffrancia Ronald D., Montrose, CO, US
<i>A61P 9/00</i>	(2006.01)	(54) Fitinka s rovinnými čelními plochami pro těsnění O-kroužkem
<i>A61P 17/06</i>	(2006.01)	(32) 23.03.2001
<i>A61P 19/02</i>	(2006.01)	(31) 60/278413
<i>A61P 29/00</i>	(2006.01)	(33) US
<i>A61P 35/00</i>	(2006.01)	(86) PCT/US2002/009496
<i>A61P 37/00</i>	(2006.01)	(87) WO 2002/084159
(11) 303705		(22) 25.03.2002
(40) 12.02.2003		(74) Ing. Václav Herman, Hlavní 43, Průhonice, 25243
(21) 2002-3081		

(51)	F41A 17/70	(2006.01)	(40)	30.06.2010
	F41A 17/80	(2006.01)	(21)	2008-811
	F41A 19/07	(2006.01)	(73)	HAKEL spol. s r. o., Hradec Králové, CZ
	F41A 19/28	(2006.01)	(72)	Hudec Jaroslav Ing. Ph.D., Hradec Králové, CZ
	F41C 7/00	(2006.01)	(54)	Výkonová bleskojistka, především pro velké proudové zátěže
(11)	303714		(22)	16.12.2008
(40)	27.03.2013		(74)	BOHEMIA PATENT, Ing. Jana Vanděliková, Spálená 29, Praha 1, 11000
(21)	2011-882			
(73)	Oderský Adolf, Ivančice, CZ Buráš Stanislav Ing., Prakšice, CZ			
(72)	Oderský Adolf, Ivančice, CZ Buráš Stanislav Ing., Prakšice, CZ		(51)	H04W 4/24 (2009.01)
(54)	Spoušťový a napínací mechanismus lovecké opakovací kulové zbraně			H04M 15/16 (2006.01)
(22)	27.12.2011			H04M 3/22 (2006.01)
(74)	Ing. Libor Markes, Grohova 54/145, Brno, 60200		(11)	303711
			(40)	27.03.2013
			(21)	2011-387
(51)	G01N 33/38	(2006.01)	(73)	České vysoké učení technické v Praze Fakulta elektrotechnická, Praha 6, CZ
	G01T 1/16	(2006.01)	(72)	Holub Jan Doc. Ing. Ph.D., Hostivice, CZ
	G01T 1/167	(2006.01)	(54)	Systém pro řízení tarifkace v telekomunikačních sítích v návaznosti na kvalitu přenášeného hovoru
	G01T 1/178	(2006.01)	(22)	28.06.2011
	G01T 7/00	(2006.01)	(74)	Ing. Hana Dušková, Na Kočově 180, Chotutice, 28103
(11)	303712			
(40)	27.03.2013			
(21)	2011-820			
(73)	České vysoké učení technické v Praze, Fakulta stavební, Praha 6, CZ Státní ústav radiační ochrany, v.v.i., Praha 4, CZ			
(72)	Jiránek Martin Doc. Ing. CSc., Velké Přítočno, CZ Rovenská Kateřina Ing., Praha 4, CZ			
(54)	Zařízení pro exponování polymerních a hydroizolačních materiálů radonem v prostředí o vysoké relativní vlhkosti vzduchu			
(22)	13.12.2011			
(74)	Ing. Hana Dušková, Na Kočově 180, Chotutice, 28103			
(51)	G01N 33/38	(2006.01)		
	G01T 1/16	(2006.01)		
	G01T 1/167	(2006.01)		
	G01T 1/178	(2006.01)		
	G01T 7/00	(2006.01)		
(11)	303713			
(40)	27.03.2013			
(21)	2011-821			
(73)	České vysoké učení technické v Praze, Fakulta stavební, Praha 6, CZ Státní ústav radiační ochrany, v.v.i., Praha 4, CZ			
(72)	Jiránek Martin Doc. Ing. CSc., Velké Přítočno, CZ Rovenská Kateřina Ing., Praha 4, CZ			
(54)	Zařízení pro exponování polymerních a hydroizolačních materiálů radonem a půdními mikroorganismy			
(22)	13.12.2011			
(74)	Ing. Hana Dušková, Na Kočově 180, Chotutice, 28103			
(51)	G05G 15/04	(2006.01)		
	G05G 15/06	(2006.01)		
	G05G 15/02	(2006.01)		
	F16M 11/14	(2006.01)		
	F16C 11/06	(2006.01)		
	F16C 1/04	(2006.01)		
	B25J 9/00	(2006.01)		
(11)	303710			
(40)	27.03.2013			
(21)	2011-287			
(73)	České vysoké učení technické v Praze, Fakulta strojní, Ústav přístrojové a řídicí techniky, Praha 6, CZ AIRSHIPCLUB.COM - občanské sdružení, Praha 4 - Braník, CZ			
(72)	Kobrzek Filip Ing., Praha 4 - Braník, CZ Mareček Petr Ing., Olomouc, CZ			
(54)	Kloub pro naklápění a natáčení přístrojů			
(22)	16.05.2011			
(74)	Ing. Václav Kratochvíl, Husníkova 22/2086, Praha 5, 15800			
(51)	H01T 4/10	(2006.01)		
	H01T 4/12	(2006.01)		
(11)	303709			

Seznam majitelů udělených patentů

(73)	(11)	(51)	(73)	(11)	(51)
AIRSHIPCLUB.COM - občanské sdružení, Praha 4 - Braník, CZ	303710	G 05 G 15/04	(2006.01)		
ASTRAZENECA AB, Södertälje, SE	303708	C 07 D 205/04	(2006.01)		
Buráš Stanislav Ing., Prakšice, CZ	303714	F 41 A 17/70	(2006.01)		
CEPHALON, INC., West Chester, PA, US	303707	A 61 K 31/407	(2006.01)		
České vysoké učení technické v Praze Fakulta elektrotechnická, Praha 6, CZ	303711	H 04 W 4/24	(2009.01)		
České vysoké učení technické v Praze, Fakulta stavební, Praha 6, CZ	303712	G 01 N 33/38	(2006.01)		
České vysoké učení technické v Praze, Fakulta stavební, Praha 6, CZ	303713	G 01 N 33/38	(2006.01)		
České vysoké učení technické v Praze, Fakulta strojní, Ústav přístrojové a řídicí techniky, Praha 6, CZ	303710	G 05 G 15/04	(2006.01)		
HAKEL spol. s r. o., Hradec Králové, CZ	303709	H 01 T 4/10	(2006.01)		
Oderský Adolf, Ivančice, CZ	303714	F 41 A 17/70	(2006.01)		
PHARMACIA & UPJOHN COMPANY, Kalamazoo, MI, US	303705	C 07 D 403/06	(2006.01)		
SMITHKLINE BEECHAM CORPORATION, Philadelphia, PA, US	303704	C 07 K 16/24	(2006.01)		
SMITHKLINE BEECHAM PLC, Brentford, GB	303704	C 07 K 16/24	(2006.01)		
Státní ústav radiální ochrany, v.v.i., Praha 4, CZ	303712	G 01 N 33/38	(2006.01)		
Státní ústav radiální ochrany, v.v.i., Praha 4, CZ	303713	G 01 N 33/38	(2006.01)		
SUGEN, INC., South San Francisco, CA, US	303705	C 07 D 403/06	(2006.01)		
THE GATES CORPORATION, Denver, CO, US	303706	F 16 L 15/04	(2006.01)		

Udělené evropské patenty

Evropský patentový úřad udělil následující evropské patenty s účinky pro Českou republiku. Tyto patenty mohou být zrušeny nebo zachovány v pozměněném znění Evropským patentovým úřadem v řízení o odporu. K tomu, aby nabyl evropský patent účinnosti na území České republiky, je třeba, aby byl Úřadu předložen ve stanovené lhůtě překlad patentového spisu do českého jazyka (§ 35c odst. 2 až 4 zákona č. 527/1990 Sb., v platném znění).

(97) EP 1304905	(47) 13.03.2013	(97) EP 1650506	(47) 13.03.2013
(97) EP 1345394	(47) 13.03.2013	(97) EP 1651291	(47) 13.03.2013
(97) EP 1403215	(47) 13.03.2013	(97) EP 1651953	(47) 13.03.2013
(97) EP 1412994	(47) 13.03.2013	(97) EP 1653664	(47) 13.03.2013
(97) EP 1428148	(47) 13.03.2013	(97) EP 1653981	(47) 13.03.2013
(97) EP 1431193	(47) 13.03.2013	(97) EP 1660123	(47) 13.03.2013
(97) EP 1437817	(47) 13.03.2013	(97) EP 1663589	(47) 13.03.2013
(97) EP 1438363	(47) 13.03.2013	(97) EP 1664062	(47) 13.03.2013
(97) EP 1439737	(47) 13.03.2013	(97) EP 1664833	(47) 13.03.2013
(97) EP 1441554	(47) 13.03.2013	(97) EP 1665617	(47) 13.03.2013
(97) EP 1442706	(47) 13.03.2013	(97) EP 1667617	(47) 13.03.2013
(97) EP 1451104	(47) 13.03.2013	(97) EP 1675221	(47) 13.03.2013
(97) EP 1461969	(47) 13.03.2013	(97) EP 1678507	(47) 13.03.2013
(97) EP 1462718	(47) 13.03.2013	(97) EP 1678589	(47) 13.03.2013
(97) EP 1469726	(47) 13.03.2013	(97) EP 1680635	(47) 13.03.2013
(97) EP 1472306	(47) 13.03.2013	(97) EP 1681792	(47) 13.03.2013
(97) EP 1473532	(47) 13.03.2013	(97) EP 1682482	(47) 13.03.2013
(97) EP 1478248	(47) 13.03.2013	(97) EP 1682807	(47) 13.03.2013
(97) EP 1488846	(47) 13.03.2013	(97) EP 1683761	(47) 13.03.2013
(97) EP 1490045	(47) 13.03.2013	(97) EP 1685895	(47) 13.03.2013
(97) EP 1504154	(47) 13.03.2013	(97) EP 1686201	(47) 13.03.2013
(97) EP 1514436	(47) 13.03.2013	(97) EP 1693305	(47) 13.03.2013
(97) EP 1521988	(47) 13.03.2013	(97) EP 1693995	(47) 13.03.2013
(97) EP 1524195	(47) 13.03.2013	(97) EP 1696461	(47) 13.03.2013
(97) EP 1525741	(47) 13.03.2013	(97) EP 1699564	(47) 13.03.2013
(97) EP 1526457	(47) 13.03.2013	(97) EP 1707955	(47) 13.03.2013
(97) EP 1530578	(47) 13.03.2013	(97) EP 1708868	(47) 13.03.2013
(97) EP 1532107	(47) 13.03.2013	(97) EP 1709657	(47) 13.03.2013
(97) EP 1532967	(47) 13.03.2013	(97) EP 1709673	(47) 13.03.2013
(97) EP 1532968	(47) 13.03.2013	(97) EP 1711215	(47) 13.03.2013
(97) EP 1540225	(47) 13.03.2013	(97) EP 1711328	(47) 13.03.2013
(97) EP 1542962	(47) 13.03.2013	(97) EP 1711742	(47) 13.03.2013
(97) EP 1545041	(47) 13.03.2013	(97) EP 1713008	(47) 13.03.2013
(97) EP 1546501	(47) 13.03.2013	(97) EP 1713473	(47) 13.03.2013
(97) EP 1546742	(47) 13.03.2013	(97) EP 1719581	(47) 13.03.2013
(97) EP 1547372	(47) 13.03.2013	(97) EP 1730259	(47) 13.03.2013
(97) EP 1550225	(47) 13.03.2013	(97) EP 1734495	(47) 13.03.2013
(97) EP 1558578	(47) 13.03.2013	(97) EP 1735539	(47) 13.03.2013
(97) EP 1569712	(47) 13.03.2013	(97) EP 1738433	(47) 13.03.2013
(97) EP 1570014	(47) 13.03.2013	(97) EP 1738542	(47) 13.03.2013
(97) EP 1571967	(47) 13.03.2013	(97) EP 1742659	(47) 13.03.2013
(97) EP 1574079	(47) 13.03.2013	(97) EP 1747477	(47) 13.03.2013
(97) EP 1574503	(47) 13.03.2013	(97) EP 1747644	(47) 13.03.2013
(97) EP 1578626	(47) 13.03.2013	(97) EP 1750757	(47) 13.03.2013
(97) EP 1579479	(47) 13.03.2013	(97) EP 1751349	(47) 13.03.2013
(97) EP 1588157	(47) 13.03.2013	(97) EP 1751459	(47) 13.03.2013
(97) EP 1590378	(47) 13.03.2013	(97) EP 1753943	(47) 13.03.2013
(97) EP 1590931	(47) 13.03.2013	(97) EP 1755510	(47) 13.03.2013
(97) EP 1591734	(47) 13.03.2013	(97) EP 1759176	(47) 13.03.2013
(97) EP 1593306	(47) 13.03.2013	(97) EP 1760328	(47) 13.03.2013
(97) EP 1593918	(47) 13.03.2013	(97) EP 1761221	(47) 13.03.2013
(97) EP 1594100	(47) 13.03.2013	(97) EP 1762019	(47) 13.03.2013
(97) EP 1595649	(47) 13.03.2013	(97) EP 1763692	(47) 13.03.2013
(97) EP 1609128	(47) 13.03.2013	(97) EP 1766136	(47) 13.03.2013
(97) EP 1613785	(47) 13.03.2013	(97) EP 1770299	(47) 13.03.2013
(97) EP 1618766	(47) 13.03.2013	(97) EP 1771025	(47) 13.03.2013
(97) EP 1627537	(47) 13.03.2013	(97) EP 1773873	(47) 13.03.2013
(97) EP 1629126	(47) 13.03.2013	(97) EP 1775016	(47) 13.03.2013
(97) EP 1631610	(47) 13.03.2013	(97) EP 1775806	(47) 13.03.2013
(97) EP 1632051	(47) 13.03.2013	(97) EP 1776811	(47) 13.03.2013
(97) EP 1634223	(47) 13.03.2013	(97) EP 1776847	(47) 13.03.2013
(97) EP 1634464	(47) 13.03.2013	(97) EP 1781186	(47) 13.03.2013
(97) EP 1638591	(47) 13.03.2013	(97) EP 1781682	(47) 13.03.2013
(97) EP 1639307	(47) 13.03.2013	(97) EP 1784576	(47) 13.03.2013
(97) EP 1641071	(47) 13.03.2013	(97) EP 1787085	(47) 13.03.2013
(97) EP 1645183	(47) 13.03.2013	(97) EP 1787663	(47) 13.03.2013
(97) EP 1647122	(47) 13.03.2013	(97) EP 1789229	(47) 13.03.2013
(97) EP 1647731	(47) 13.03.2013	(97) EP 1789913	(47) 13.03.2013
(97) EP 1648949	(47) 13.03.2013	(97) EP 1791555	(47) 13.03.2013
(97) EP 1649730	(47) 13.03.2013	(97) EP 1791683	(47) 13.03.2013

(97)	EP 1791941	(47)	13.03.2013	(97)	EP 1885546	(47)	13.03.2013
(97)	EP 1792189	(47)	13.03.2013	(97)	EP 1886322	(47)	13.03.2013
(97)	EP 1792306	(47)	13.03.2013	(97)	EP 1889737	(47)	13.03.2013
(97)	EP 1792360	(47)	13.03.2013	(97)	EP 1890529	(47)	13.03.2013
(97)	EP 1792503	(47)	13.03.2013	(97)	EP 1892431	(47)	13.03.2013
(97)	EP 1795363	(47)	13.03.2013	(97)	EP 1892461	(47)	13.03.2013
(97)	EP 1795373	(47)	13.03.2013	(97)	EP 1892731	(47)	13.03.2013
(97)	EP 1796006	(47)	13.03.2013	(97)	EP 1893135	(47)	13.03.2013
(97)	EP 1796352	(47)	13.03.2013	(97)	EP 1896069	(47)	13.03.2013
(97)	EP 1799339	(47)	13.03.2013	(97)	EP 1896142	(47)	13.03.2013
(97)	EP 1800506	(47)	13.03.2013	(97)	EP 1902835	(47)	13.03.2013
(97)	EP 1803699	(47)	13.03.2013	(97)	EP 1903931	(47)	13.03.2013
(97)	EP 1806400	(47)	13.03.2013	(97)	EP 1905643	(47)	13.03.2013
(97)	EP 1807127	(47)	13.03.2013	(97)	EP 1906865	(47)	13.03.2013
(97)	EP 1808857	(47)	13.03.2013	(97)	EP 1907445	(47)	13.03.2013
(97)	EP 1808978	(47)	13.03.2013	(97)	EP 1907505	(47)	13.03.2013
(97)	EP 1809328	(47)	13.03.2013	(97)	EP 1910160	(47)	13.03.2013
(97)	EP 1809497	(47)	13.03.2013	(97)	EP 1912021	(47)	13.03.2013
(97)	EP 1813581	(47)	13.03.2013	(97)	EP 1912608	(47)	13.03.2013
(97)	EP 1813791	(47)	13.03.2013	(97)	EP 1912613	(47)	13.03.2013
(97)	EP 1815220	(47)	13.03.2013	(97)	EP 1916361	(47)	13.03.2013
(97)	EP 1815770	(47)	13.03.2013	(97)	EP 1917492	(47)	13.03.2013
(97)	EP 1818199	(47)	13.03.2013	(97)	EP 1918015	(47)	13.03.2013
(97)	EP 1818844	(47)	13.03.2013	(97)	EP 1919702	(47)	13.03.2013
(97)	EP 1819287	(47)	13.03.2013	(97)	EP 1921302	(47)	13.03.2013
(97)	EP 1820650	(47)	13.03.2013	(97)	EP 1922958	(47)	13.03.2013
(97)	EP 1824409	(47)	13.03.2013	(97)	EP 1923650	(47)	13.03.2013
(97)	EP 1825129	(47)	13.03.2013	(97)	EP 1924057	(47)	13.03.2013
(97)	EP 1826092	(47)	13.03.2013	(97)	EP 1924234	(47)	13.03.2013
(97)	EP 1829818	(47)	13.03.2013	(97)	EP 1924386	(47)	13.03.2013
(97)	EP 1830874	(47)	13.03.2013	(97)	EP 1925903	(47)	13.03.2013
(97)	EP 1832169	(47)	13.03.2013	(97)	EP 1927293	(47)	13.03.2013
(97)	EP 1832700	(47)	13.03.2013	(97)	EP 1927768	(47)	13.03.2013
(97)	EP 1833214	(47)	13.03.2013	(97)	EP 1928571	(47)	13.03.2013
(97)	EP 1833569	(47)	13.03.2013	(97)	EP 1929720	(47)	13.03.2013
(97)	EP 1834228	(47)	13.03.2013	(97)	EP 1929807	(47)	13.03.2013
(97)	EP 1834856	(47)	13.03.2013	(97)	EP 1930331	(47)	13.03.2013
(97)	EP 1835959	(47)	13.03.2013	(97)	EP 1932554	(47)	13.03.2013
(97)	EP 1836425	(47)	13.03.2013	(97)	EP 1937199	(47)	13.03.2013
(97)	EP 1837138	(47)	13.03.2013	(97)	EP 1937824	(47)	13.03.2013
(97)	EP 1838239	(47)	13.03.2013	(97)	EP 1938536	(47)	13.03.2013
(97)	EP 1838366	(47)	13.03.2013	(97)	EP 1940065	(47)	13.03.2013
(97)	EP 1839340	(47)	13.03.2013	(97)	EP 1940964	(47)	13.03.2013
(97)	EP 1839462	(47)	13.03.2013	(97)	EP 1943953	(47)	13.03.2013
(97)	EP 1841381	(47)	13.03.2013	(97)	EP 1944092	(47)	13.03.2013
(97)	EP 1841999	(47)	13.03.2013	(97)	EP 1944211	(47)	13.03.2013
(97)	EP 1842580	(47)	13.03.2013	(97)	EP 1944987	(47)	13.03.2013
(97)	EP 1843393	(47)	13.03.2013	(97)	EP 1945391	(47)	13.03.2013
(97)	EP 1844290	(47)	13.03.2013	(97)	EP 1945899	(47)	13.03.2013
(97)	EP 1844418	(47)	13.03.2013	(97)	EP 1946044	(47)	13.03.2013
(97)	EP 1845741	(47)	13.03.2013	(97)	EP 1946814	(47)	13.03.2013
(97)	EP 1845916	(47)	13.03.2013	(97)	EP 1947252	(47)	13.03.2013
(97)	EP 1848064	(47)	13.03.2013	(97)	EP 1947286	(47)	13.03.2013
(97)	EP 1848698	(47)	13.03.2013	(97)	EP 1947979	(47)	13.03.2013
(97)	EP 1851380	(47)	13.03.2013	(97)	EP 1948180	(47)	13.03.2013
(97)	EP 1852711	(47)	13.03.2013	(97)	EP 1948715	(47)	13.03.2013
(97)	EP 1853504	(47)	13.03.2013	(97)	EP 1948985	(47)	13.03.2013
(97)	EP 1853663	(47)	13.03.2013	(97)	EP 1950909	(47)	13.03.2013
(97)	EP 1855715	(47)	13.03.2013	(97)	EP 1952804	(47)	13.03.2013
(97)	EP 1855781	(47)	13.03.2013	(97)	EP 1954084	(47)	13.03.2013
(97)	EP 1858632	(47)	13.03.2013	(97)	EP 1955837	(47)	13.03.2013
(97)	EP 1859223	(47)	13.03.2013	(97)	EP 1957044	(47)	13.03.2013
(97)	EP 1861429	(47)	13.03.2013	(97)	EP 1957149	(47)	13.03.2013
(97)	EP 1861642	(47)	13.03.2013	(97)	EP 1960164	(47)	13.03.2013
(97)	EP 1863225	(47)	13.03.2013	(97)	EP 1960402	(47)	13.03.2013
(97)	EP 1865454	(47)	13.03.2013	(97)	EP 1961261	(47)	13.03.2013
(97)	EP 1868724	(47)	13.03.2013	(97)	EP 1961563	(47)	13.03.2013
(97)	EP 1870770	(47)	13.03.2013	(97)	EP 1961817	(47)	13.03.2013
(97)	EP 1874434	(47)	13.03.2013	(97)	EP 1962903	(47)	13.03.2013
(97)	EP 1874976	(47)	13.03.2013	(97)	EP 1963091	(47)	13.03.2013
(97)	EP 1877002	(47)	13.03.2013	(97)	EP 1965181	(47)	13.03.2013
(97)	EP 1877104	(47)	13.03.2013	(97)	EP 1966330	(47)	13.03.2013
(97)	EP 1877239	(47)	13.03.2013	(97)	EP 1967533	(47)	13.03.2013
(97)	EP 1877561	(47)	13.03.2013	(97)	EP 1968651	(47)	13.03.2013
(97)	EP 1878180	(47)	13.03.2013	(97)	EP 1969039	(47)	13.03.2013
(97)	EP 1878913	(47)	13.03.2013	(97)	EP 1970719	(47)	13.03.2013
(97)	EP 1881628	(47)	13.03.2013	(97)	EP 1971271	(47)	13.03.2013
(97)	EP 1884206	(47)	13.03.2013	(97)	EP 1971555	(47)	13.03.2013

(97)	EP 1971800	(47)	13.03.2013	(97)	EP 2050459	(47)	13.03.2013
(97)	EP 1972436	(47)	13.03.2013	(97)	EP 2051576	(47)	13.03.2013
(97)	EP 1972501	(47)	13.03.2013	(97)	EP 2051887	(47)	13.03.2013
(97)	EP 1973396	(47)	13.03.2013	(97)	EP 2052086	(47)	13.03.2013
(97)	EP 1973666	(47)	13.03.2013	(97)	EP 2053339	(47)	13.03.2013
(97)	EP 1974182	(47)	13.03.2013	(97)	EP 2053340	(47)	13.03.2013
(97)	EP 1974400	(47)	13.03.2013	(97)	EP 2053955	(47)	13.03.2013
(97)	EP 1977212	(47)	13.03.2013	(97)	EP 2055541	(47)	13.03.2013
(97)	EP 1977602	(47)	13.03.2013	(97)	EP 2056456	(47)	13.03.2013
(97)	EP 1977628	(47)	13.03.2013	(97)	EP 2056802	(47)	13.03.2013
(97)	EP 1978428	(47)	13.03.2013	(97)	EP 2057459	(47)	13.03.2013
(97)	EP 1979227	(47)	13.03.2013	(97)	EP 2057708	(47)	13.03.2013
(97)	EP 1979278	(47)	13.03.2013	(97)	EP 2058207	(47)	13.03.2013
(97)	EP 1981702	(47)	13.03.2013	(97)	EP 2061453	(47)	13.03.2013
(97)	EP 1981896	(47)	13.03.2013	(97)	EP 2064136	(47)	13.03.2013
(97)	EP 1982404	(47)	13.03.2013	(97)	EP 2064345	(47)	13.03.2013
(97)	EP 1984629	(47)	13.03.2013	(97)	EP 2064451	(47)	13.03.2013
(97)	EP 1985203	(47)	13.03.2013	(97)	EP 2064575	(47)	13.03.2013
(97)	EP 1986955	(47)	13.03.2013	(97)	EP 2065692	(47)	13.03.2013
(97)	EP 1987101	(47)	13.03.2013	(97)	EP 2067224	(47)	13.03.2013
(97)	EP 1987121	(47)	13.03.2013	(97)	EP 2067726	(47)	13.03.2013
(97)	EP 1987190	(47)	13.03.2013	(97)	EP 2067886	(47)	13.03.2013
(97)	EP 1987210	(47)	13.03.2013	(97)	EP 2068211	(47)	13.03.2013
(97)	EP 1987258	(47)	13.03.2013	(97)	EP 2069371	(47)	13.03.2013
(97)	EP 1991362	(47)	13.03.2013	(97)	EP 2069892	(47)	13.03.2013
(97)	EP 1992319	(47)	13.03.2013	(97)	EP 2070373	(47)	13.03.2013
(97)	EP 1992362	(47)	13.03.2013	(97)	EP 2070661	(47)	13.03.2013
(97)	EP 1992576	(47)	13.03.2013	(97)	EP 2071787	(47)	13.03.2013
(97)	EP 1992811	(47)	13.03.2013	(97)	EP 2071790	(47)	13.03.2013
(97)	EP 1994640	(47)	13.03.2013	(97)	EP 2071818	(47)	13.03.2013
(97)	EP 1994902	(47)	13.03.2013	(97)	EP 2073975	(47)	13.03.2013
(97)	EP 1998649	(47)	13.03.2013	(97)	EP 2074211	(47)	13.03.2013
(97)	EP 1998941	(47)	13.03.2013	(97)	EP 2077736	(47)	13.03.2013
(97)	EP 2000659	(47)	13.03.2013	(97)	EP 2079113	(47)	13.03.2013
(97)	EP 2001169	(47)	13.03.2013	(97)	EP 2079170	(47)	13.03.2013
(97)	EP 2002001	(47)	13.03.2013	(97)	EP 2079884	(47)	13.03.2013
(97)	EP 2002237	(47)	13.03.2013	(97)	EP 2080101	(47)	13.03.2013
(97)	EP 2002577	(47)	13.03.2013	(97)	EP 2083117	(47)	13.03.2013
(97)	EP 2004668	(47)	13.03.2013	(97)	EP 2083715	(47)	13.03.2013
(97)	EP 2004700	(47)	13.03.2013	(97)	EP 2083870	(47)	13.03.2013
(97)	EP 2004892	(47)	13.03.2013	(97)	EP 2084136	(47)	13.03.2013
(97)	EP 2005054	(47)	13.03.2013	(97)	EP 2084815	(47)	13.03.2013
(97)	EP 2008906	(47)	13.03.2013	(97)	EP 2084937	(47)	13.03.2013
(97)	EP 2009060	(47)	13.03.2013	(97)	EP 2086298	(47)	13.03.2013
(97)	EP 2010369	(47)	13.03.2013	(97)	EP 2086439	(47)	13.03.2013
(97)	EP 2011192	(47)	13.03.2013	(97)	EP 2087561	(47)	13.03.2013
(97)	EP 2012644	(47)	13.03.2013	(97)	EP 2087823	(47)	13.03.2013
(97)	EP 2012669	(47)	13.03.2013	(97)	EP 2087909	(47)	13.03.2013
(97)	EP 2013008	(47)	13.03.2013	(97)	EP 2089039	(47)	13.03.2013
(97)	EP 2014293	(47)	13.03.2013	(97)	EP 2089526	(47)	13.03.2013
(97)	EP 2015195	(47)	13.03.2013	(97)	EP 2090484	(47)	13.03.2013
(97)	EP 2015539	(47)	13.03.2013	(97)	EP 2090573	(47)	13.03.2013
(97)	EP 2016607	(47)	13.03.2013	(97)	EP 2090674	(47)	13.03.2013
(97)	EP 2017308	(47)	13.03.2013	(97)	EP 2091292	(47)	13.03.2013
(97)	EP 2021783	(47)	13.03.2013	(97)	EP 2093595	(47)	13.03.2013
(97)	EP 2023378	(47)	13.03.2013	(97)	EP 2093601	(47)	13.03.2013
(97)	EP 2023664	(47)	13.03.2013	(97)	EP 2094289	(47)	13.03.2013
(97)	EP 2024159	(47)	13.03.2013	(97)	EP 2094505	(47)	13.03.2013
(97)	EP 2024300	(47)	13.03.2013	(97)	EP 2095130	(47)	13.03.2013
(97)	EP 2026132	(47)	13.03.2013	(97)	EP 2095202	(47)	13.03.2013
(97)	EP 2027140	(47)	13.03.2013	(97)	EP 2097266	(47)	13.03.2013
(97)	EP 2029945	(47)	13.03.2013	(97)	EP 2097392	(47)	13.03.2013
(97)	EP 2031733	(47)	13.03.2013	(97)	EP 2098017	(47)	13.03.2013
(97)	EP 2033174	(47)	13.03.2013	(97)	EP 2099942	(47)	13.03.2013
(97)	EP 2033488	(47)	13.03.2013	(97)	EP 2100923	(47)	13.03.2013
(97)	EP 2033842	(47)	13.03.2013	(97)	EP 2101434	(47)	13.03.2013
(97)	EP 2033988	(47)	13.03.2013	(97)	EP 2102930	(47)	13.03.2013
(97)	EP 2037768	(47)	13.03.2013	(97)	EP 2103192	(47)	13.03.2013
(97)	EP 2038333	(47)	13.03.2013	(97)	EP 2103258	(47)	13.03.2013
(97)	EP 2040195	(47)	13.03.2013	(97)	EP 2103397	(47)	13.03.2013
(97)	EP 2044123	(47)	13.03.2013	(97)	EP 2105006	(47)	13.03.2013
(97)	EP 2044184	(47)	13.03.2013	(97)	EP 2106348	(47)	13.03.2013
(97)	EP 2045348	(47)	13.03.2013	(97)	EP 2106753	(47)	13.03.2013
(97)	EP 2045635	(47)	13.03.2013	(97)	EP 2107172	(47)	13.03.2013
(97)	EP 2046166	(47)	13.03.2013	(97)	EP 2107252	(47)	13.03.2013
(97)	EP 2047138	(47)	13.03.2013	(97)	EP 2107848	(47)	13.03.2013
(97)	EP 2047634	(47)	13.03.2013	(97)	EP 2108912	(47)	13.03.2013
(97)	EP 2049203	(47)	13.03.2013	(97)	EP 2109205	(47)	13.03.2013

(97)	EP 2110003	(47)	13.03.2013	(97)	EP 2155781	(47)	13.03.2013
(97)	EP 2110470	(47)	13.03.2013	(97)	EP 2156420	(47)	13.03.2013
(97)	EP 2112691	(47)	13.03.2013	(97)	EP 2156495	(47)	13.03.2013
(97)	EP 2113734	(47)	13.03.2013	(97)	EP 2156792	(47)	13.03.2013
(97)	EP 2113860	(47)	13.03.2013	(97)	EP 2157301	(47)	13.03.2013
(97)	EP 2113971	(47)	13.03.2013	(97)	EP 2157582	(47)	13.03.2013
(97)	EP 2115088	(47)	13.03.2013	(97)	EP 2157737	(47)	13.03.2013
(97)	EP 2115089	(47)	13.03.2013	(97)	EP 2157963	(47)	13.03.2013
(97)	EP 2115396	(47)	13.03.2013	(97)	EP 2158247	(47)	13.03.2013
(97)	EP 2116106	(47)	13.03.2013	(97)	EP 2159248	(47)	13.03.2013
(97)	EP 2116152	(47)	13.03.2013	(97)	EP 2159539	(47)	13.03.2013
(97)	EP 2116573	(47)	13.03.2013	(97)	EP 2159664	(47)	13.03.2013
(97)	EP 2116662	(47)	13.03.2013	(97)	EP 2159981	(47)	13.03.2013
(97)	EP 2116784	(47)	13.03.2013	(97)	EP 2161449	(47)	13.03.2013
(97)	EP 2116914	(47)	13.03.2013	(97)	EP 2162338	(47)	13.03.2013
(97)	EP 2118269	(47)	13.03.2013	(97)	EP 2162561	(47)	13.03.2013
(97)	EP 2118718	(47)	13.03.2013	(97)	EP 2162575	(47)	13.03.2013
(97)	EP 2119246	(47)	13.03.2013	(97)	EP 2163798	(47)	13.03.2013
(97)	EP 2121466	(47)	13.03.2013	(97)	EP 2165310	(47)	13.03.2013
(97)	EP 2121512	(47)	13.03.2013	(97)	EP 2166160	(47)	13.03.2013
(97)	EP 2122813	(47)	13.03.2013	(97)	EP 2169062	(47)	13.03.2013
(97)	EP 2122917	(47)	13.03.2013	(97)	EP 2169616	(47)	13.03.2013
(97)	EP 2123343	(47)	13.03.2013	(97)	EP 2169849	(47)	13.03.2013
(97)	EP 2125431	(47)	13.03.2013	(97)	EP 2170185	(47)	13.03.2013
(97)	EP 2125449	(47)	13.03.2013	(97)	EP 2172905	(47)	13.03.2013
(97)	EP 2126151	(47)	13.03.2013	(97)	EP 2173941	(47)	13.03.2013
(97)	EP 2126387	(47)	13.03.2013	(97)	EP 2175320	(47)	13.03.2013
(97)	EP 2126577	(47)	13.03.2013	(97)	EP 2175764	(47)	13.03.2013
(97)	EP 2128303	(47)	13.03.2013	(97)	EP 2178293	(47)	13.03.2013
(97)	EP 2129340	(47)	13.03.2013	(97)	EP 2178630	(47)	13.03.2013
(97)	EP 2130589	(47)	13.03.2013	(97)	EP 2179448	(47)	13.03.2013
(97)	EP 2131299	(47)	13.03.2013	(97)	EP 2179755	(47)	13.03.2013
(97)	EP 2132433	(47)	13.03.2013	(97)	EP 2180448	(47)	13.03.2013
(97)	EP 2133197	(47)	13.03.2013	(97)	EP 2180811	(47)	13.03.2013
(97)	EP 2133604	(47)	13.03.2013	(97)	EP 2181493	(47)	13.03.2013
(97)	EP 2133676	(47)	13.03.2013	(97)	EP 2183890	(47)	13.03.2013
(97)	EP 2133710	(47)	13.03.2013	(97)	EP 2184115	(47)	13.03.2013
(97)	EP 2133727	(47)	13.03.2013	(97)	EP 2185447	(47)	13.03.2013
(97)	EP 2134555	(47)	13.03.2013	(97)	EP 2185575	(47)	13.03.2013
(97)	EP 2134955	(47)	13.03.2013	(97)	EP 2186394	(47)	13.03.2013
(97)	EP 2135264	(47)	13.03.2013	(97)	EP 2186477	(47)	13.03.2013
(97)	EP 2135267	(47)	13.03.2013	(97)	EP 2186489	(47)	13.03.2013
(97)	EP 2135549	(47)	13.03.2013	(97)	EP 2187274	(47)	13.03.2013
(97)	EP 2135728	(47)	13.03.2013	(97)	EP 2187783	(47)	13.03.2013
(97)	EP 2136042	(47)	13.03.2013	(97)	EP 2188182	(47)	13.03.2013
(97)	EP 2138355	(47)	13.03.2013	(97)	EP 2188449	(47)	13.03.2013
(97)	EP 2138655	(47)	13.03.2013	(97)	EP 2188851	(47)	13.03.2013
(97)	EP 2138694	(47)	13.03.2013	(97)	EP 2189808	(47)	13.03.2013
(97)	EP 2139826	(47)	13.03.2013	(97)	EP 2190272	(47)	13.03.2013
(97)	EP 2140902	(47)	13.03.2013	(97)	EP 2190549	(47)	13.03.2013
(97)	EP 2141294	(47)	13.03.2013	(97)	EP 2190697	(47)	13.03.2013
(97)	EP 2141343	(47)	13.03.2013	(97)	EP 2191034	(47)	13.03.2013
(97)	EP 2142653	(47)	13.03.2013	(97)	EP 2191155	(47)	13.03.2013
(97)	EP 2143982	(47)	13.03.2013	(97)	EP 2193970	(47)	13.03.2013
(97)	EP 2144222	(47)	13.03.2013	(97)	EP 2194062	(47)	13.03.2013
(97)	EP 2144552	(47)	13.03.2013	(97)	EP 2194078	(47)	13.03.2013
(97)	EP 2144940	(47)	13.03.2013	(97)	EP 2194979	(47)	13.03.2013
(97)	EP 2145073	(47)	13.03.2013	(97)	EP 2195241	(47)	13.03.2013
(97)	EP 2145319	(47)	13.03.2013	(97)	EP 2195330	(47)	13.03.2013
(97)	EP 2145905	(47)	13.03.2013	(97)	EP 2195448	(47)	13.03.2013
(97)	EP 2146039	(47)	13.03.2013	(97)	EP 2195583	(47)	13.03.2013
(97)	EP 2148185	(47)	13.03.2013	(97)	EP 2196596	(47)	13.03.2013
(97)	EP 2149383	(47)	13.03.2013	(97)	EP 2198571	(47)	13.03.2013
(97)	EP 2150459	(47)	13.03.2013	(97)	EP 2198675	(47)	13.03.2013
(97)	EP 2151216	(47)	13.03.2013	(97)	EP 2199068	(47)	13.03.2013
(97)	EP 2151252	(47)	13.03.2013	(97)	EP 2199207	(47)	13.03.2013
(97)	EP 2151652	(47)	13.03.2013	(97)	EP 2200006	(47)	13.03.2013
(97)	EP 2151737	(47)	13.03.2013	(97)	EP 2201149	(47)	13.03.2013
(97)	EP 2152460	(47)	13.03.2013	(97)	EP 2202087	(47)	13.03.2013
(97)	EP 2152520	(47)	13.03.2013	(97)	EP 2202099	(47)	13.03.2013
(97)	EP 2152728	(47)	13.03.2013	(97)	EP 2202146	(47)	13.03.2013
(97)	EP 2153241	(47)	13.03.2013	(97)	EP 2203527	(47)	13.03.2013
(97)	EP 2154076	(47)	13.03.2013	(97)	EP 2204453	(47)	13.03.2013
(97)	EP 2154912	(47)	13.03.2013	(97)	EP 2204570	(47)	13.03.2013
(97)	EP 2155246	(47)	13.03.2013	(97)	EP 2205412	(47)	13.03.2013
(97)	EP 2155438	(47)	13.03.2013	(97)	EP 2206003	(47)	13.03.2013
(97)	EP 2155707	(47)	13.03.2013	(97)	EP 2206705	(47)	13.03.2013
(97)	EP 2155715	(47)	13.03.2013	(97)	EP 2208959	(47)	13.03.2013

(97)	EP 2209481	(47)	13.03.2013	(97)	EP 2253625	(47)	13.03.2013
(97)	EP 2209672	(47)	13.03.2013	(97)	EP 2255881	(47)	13.03.2013
(97)	EP 2209709	(47)	13.03.2013	(97)	EP 2256241	(47)	13.03.2013
(97)	EP 2209760	(47)	13.03.2013	(97)	EP 2256571	(47)	13.03.2013
(97)	EP 2210223	(47)	13.03.2013	(97)	EP 2257207	(47)	13.03.2013
(97)	EP 2210334	(47)	13.03.2013	(97)	EP 2257391	(47)	13.03.2013
(97)	EP 2210755	(47)	13.03.2013	(97)	EP 2258256	(47)	13.03.2013
(97)	EP 2211344	(47)	13.03.2013	(97)	EP 2258380	(47)	13.03.2013
(97)	EP 2211482	(47)	13.03.2013	(97)	EP 2258940	(47)	13.03.2013
(97)	EP 2211810	(47)	13.03.2013	(97)	EP 2259006	(47)	13.03.2013
(97)	EP 2213269	(47)	13.03.2013	(97)	EP 2259820	(47)	13.03.2013
(97)	EP 2213455	(47)	13.03.2013	(97)	EP 2259872	(47)	13.03.2013
(97)	EP 2214769	(47)	13.03.2013	(97)	EP 2260596	(47)	13.03.2013
(97)	EP 2215138	(47)	13.03.2013	(97)	EP 2261065	(47)	13.03.2013
(97)	EP 2215707	(47)	13.03.2013	(97)	EP 2261087	(47)	13.03.2013
(97)	EP 2216324	(47)	13.03.2013	(97)	EP 2261089	(47)	13.03.2013
(97)	EP 2217456	(47)	13.03.2013	(97)	EP 2263772	(47)	13.03.2013
(97)	EP 2217811	(47)	13.03.2013	(97)	EP 2263773	(47)	13.03.2013
(97)	EP 2217947	(47)	13.03.2013	(97)	EP 2263900	(47)	13.03.2013
(97)	EP 2218930	(47)	13.03.2013	(97)	EP 2264136	(47)	13.03.2013
(97)	EP 2219907	(47)	13.03.2013	(97)	EP 2264138	(47)	13.03.2013
(97)	EP 2219958	(47)	13.03.2013	(97)	EP 2264502	(47)	13.03.2013
(97)	EP 2221265	(47)	13.03.2013	(97)	EP 2264827	(47)	13.03.2013
(97)	EP 2221596	(47)	13.03.2013	(97)	EP 2265299	(47)	13.03.2013
(97)	EP 2222438	(47)	13.03.2013	(97)	EP 2267155	(47)	13.03.2013
(97)	EP 2222972	(47)	13.03.2013	(97)	EP 2267480	(47)	13.03.2013
(97)	EP 2223977	(47)	13.03.2013	(97)	EP 2267902	(47)	13.03.2013
(97)	EP 2223978	(47)	13.03.2013	(97)	EP 2268275	(47)	13.03.2013
(97)	EP 2225089	(47)	13.03.2013	(97)	EP 2268707	(47)	13.03.2013
(97)	EP 2225316	(47)	13.03.2013	(97)	EP 2269223	(47)	13.03.2013
(97)	EP 2226310	(47)	13.03.2013	(97)	EP 2269532	(47)	13.03.2013
(97)	EP 2226635	(47)	13.03.2013	(97)	EP 2271228	(47)	13.03.2013
(97)	EP 2227929	(47)	13.03.2013	(97)	EP 2271382	(47)	13.03.2013
(97)	EP 2228043	(47)	13.03.2013	(97)	EP 2271797	(47)	13.03.2013
(97)	EP 2229527	(47)	13.03.2013	(97)	EP 2271914	(47)	13.03.2013
(97)	EP 2229546	(47)	13.03.2013	(97)	EP 2272791	(47)	13.03.2013
(97)	EP 2230295	(47)	13.03.2013	(97)	EP 2272792	(47)	13.03.2013
(97)	EP 2231344	(47)	13.03.2013	(97)	EP 2273188	(47)	13.03.2013
(97)	EP 2232771	(47)	13.03.2013	(97)	EP 2274201	(47)	13.03.2013
(97)	EP 2233011	(47)	13.03.2013	(97)	EP 2274463	(47)	13.03.2013
(97)	EP 2233477	(47)	13.03.2013	(97)	EP 2274546	(47)	13.03.2013
(97)	EP 2233478	(47)	13.03.2013	(97)	EP 2274965	(47)	13.03.2013
(97)	EP 2233715	(47)	13.03.2013	(97)	EP 2275475	(47)	13.03.2013
(97)	EP 2234294	(47)	13.03.2013	(97)	EP 2275712	(47)	13.03.2013
(97)	EP 2234862	(47)	13.03.2013	(97)	EP 2275718	(47)	13.03.2013
(97)	EP 2234921	(47)	13.03.2013	(97)	EP 2276019	(47)	13.03.2013
(97)	EP 2235105	(47)	13.03.2013	(97)	EP 2276818	(47)	13.03.2013
(97)	EP 2235262	(47)	13.03.2013	(97)	EP 2279156	(47)	13.03.2013
(97)	EP 2235744	(47)	13.03.2013	(97)	EP 2279881	(47)	13.03.2013
(97)	EP 2236023	(47)	13.03.2013	(97)	EP 2279901	(47)	13.03.2013
(97)	EP 2236318	(47)	13.03.2013	(97)	EP 2279926	(47)	13.03.2013
(97)	EP 2236786	(47)	13.03.2013	(97)	EP 2280588	(47)	13.03.2013
(97)	EP 2237868	(47)	13.03.2013	(97)	EP 2280983	(47)	13.03.2013
(97)	EP 2238612	(47)	13.03.2013	(97)	EP 2281043	(47)	13.03.2013
(97)	EP 2238658	(47)	13.03.2013	(97)	EP 2281343	(47)	13.03.2013
(97)	EP 2239149	(47)	13.03.2013	(97)	EP 2281383	(47)	13.03.2013
(97)	EP 2239351	(47)	13.03.2013	(97)	EP 2281750	(47)	13.03.2013
(97)	EP 2239856	(47)	13.03.2013	(97)	EP 2282169	(47)	13.03.2013
(97)	EP 2240598	(47)	13.03.2013	(97)	EP 2282331	(47)	13.03.2013
(97)	EP 2240600	(47)	13.03.2013	(97)	EP 2282779	(47)	13.03.2013
(97)	EP 2242553	(47)	13.03.2013	(97)	EP 2282883	(47)	13.03.2013
(97)	EP 2242613	(47)	13.03.2013	(97)	EP 2283175	(47)	13.03.2013
(97)	EP 2242823	(47)	13.03.2013	(97)	EP 2283396	(47)	13.03.2013
(97)	EP 2242829	(47)	13.03.2013	(97)	EP 2283483	(47)	13.03.2013
(97)	EP 2242830	(47)	13.03.2013	(97)	EP 2283908	(47)	13.03.2013
(97)	EP 2242909	(47)	13.03.2013	(97)	EP 2284085	(47)	13.03.2013
(97)	EP 2243697	(47)	13.03.2013	(97)	EP 2284695	(47)	13.03.2013
(97)	EP 2244144	(47)	13.03.2013	(97)	EP 2284803	(47)	13.03.2013
(97)	EP 2244806	(47)	13.03.2013	(97)	EP 2284843	(47)	13.03.2013
(97)	EP 2246245	(47)	13.03.2013	(97)	EP 2284930	(47)	13.03.2013
(97)	EP 2246340	(47)	13.03.2013	(97)	EP 2285749	(47)	13.03.2013
(97)	EP 2246890	(47)	13.03.2013	(97)	EP 2285940	(47)	13.03.2013
(97)	EP 2247223	(47)	13.03.2013	(97)	EP 2285944	(47)	13.03.2013
(97)	EP 2247321	(47)	13.03.2013	(97)	EP 2286205	(47)	13.03.2013
(97)	EP 2249799	(47)	13.03.2013	(97)	EP 2286488	(47)	13.03.2013
(97)	EP 2250098	(47)	13.03.2013	(97)	EP 2286656	(47)	13.03.2013
(97)	EP 2250868	(47)	13.03.2013	(97)	EP 2286735	(47)	13.03.2013
(97)	EP 2251877	(47)	13.03.2013	(97)	EP 2287267	(47)	13.03.2013

(97)	EP 2287274	(47)	13.03.2013	(97)	EP 2322458	(47)	13.03.2013
(97)	EP 2287461	(47)	13.03.2013	(97)	EP 2322701	(47)	13.03.2013
(97)	EP 2289826	(47)	13.03.2013	(97)	EP 2322889	(47)	13.03.2013
(97)	EP 2291087	(47)	13.03.2013	(97)	EP 2322985	(47)	13.03.2013
(97)	EP 2291345	(47)	13.03.2013	(97)	EP 2323877	(47)	13.03.2013
(97)	EP 2291480	(47)	13.03.2013	(97)	EP 2324601	(47)	13.03.2013
(97)	EP 2292457	(47)	13.03.2013	(97)	EP 2324929	(47)	13.03.2013
(97)	EP 2293988	(47)	13.03.2013	(97)	EP 2325097	(47)	13.03.2013
(97)	EP 2295011	(47)	13.03.2013	(97)	EP 2325475	(47)	13.03.2013
(97)	EP 2295020	(47)	13.03.2013	(97)	EP 2326039	(47)	13.03.2013
(97)	EP 2295386	(47)	13.03.2013	(97)	EP 2326133	(47)	13.03.2013
(97)	EP 2295928	(47)	13.03.2013	(97)	EP 2326247	(47)	13.03.2013
(97)	EP 2296576	(47)	13.03.2013	(97)	EP 2326411	(47)	13.03.2013
(97)	EP 2296583	(47)	13.03.2013	(97)	EP 2326449	(47)	13.03.2013
(97)	EP 2296967	(47)	13.03.2013	(97)	EP 2326861	(47)	13.03.2013
(97)	EP 2296969	(47)	13.03.2013	(97)	EP 2326990	(47)	13.03.2013
(97)	EP 2297181	(47)	13.03.2013	(97)	EP 2327464	(47)	13.03.2013
(97)	EP 2297851	(47)	13.03.2013	(97)	EP 2327730	(47)	13.03.2013
(97)	EP 2298362	(47)	13.03.2013	(97)	EP 2328843	(47)	13.03.2013
(97)	EP 2298954	(47)	13.03.2013	(97)	EP 2329020	(47)	13.03.2013
(97)	EP 2299316	(47)	13.03.2013	(97)	EP 2329926	(47)	13.03.2013
(97)	EP 2300390	(47)	13.03.2013	(97)	EP 2329971	(47)	13.03.2013
(97)	EP 2300458	(47)	13.03.2013	(97)	EP 2330150	(47)	13.03.2013
(97)	EP 2301859	(47)	13.03.2013	(97)	EP 2330164	(47)	13.03.2013
(97)	EP 2302569	(47)	13.03.2013	(97)	EP 2330555	(47)	13.03.2013
(97)	EP 2302766	(47)	13.03.2013	(97)	EP 2330887	(47)	13.03.2013
(97)	EP 2302958	(47)	13.03.2013	(97)	EP 2331320	(47)	13.03.2013
(97)	EP 2303300	(47)	13.03.2013	(97)	EP 2331430	(47)	13.03.2013
(97)	EP 2303712	(47)	13.03.2013	(97)	EP 2331516	(47)	13.03.2013
(97)	EP 2303715	(47)	13.03.2013	(97)	EP 2331837	(47)	13.03.2013
(97)	EP 2303796	(47)	13.03.2013	(97)	EP 2332301	(47)	13.03.2013
(97)	EP 2307553	(47)	13.03.2013	(97)	EP 2332914	(47)	13.03.2013
(97)	EP 2307610	(47)	13.03.2013	(97)	EP 2333378	(47)	13.03.2013
(97)	EP 2309287	(47)	13.03.2013	(97)	EP 2333955	(47)	13.03.2013
(97)	EP 2310441	(47)	13.03.2013	(97)	EP 2334051	(47)	13.03.2013
(97)	EP 2310702	(47)	13.03.2013	(97)	EP 2334249	(47)	13.03.2013
(97)	EP 2311045	(47)	13.03.2013	(97)	EP 2335441	(47)	13.03.2013
(97)	EP 2311299	(47)	13.03.2013	(97)	EP 2337113	(47)	13.03.2013
(97)	EP 2311318	(47)	13.03.2013	(97)	EP 2337530	(47)	13.03.2013
(97)	EP 2311370	(47)	13.03.2013	(97)	EP 2337639	(47)	13.03.2013
(97)	EP 2311622	(47)	13.03.2013	(97)	EP 2337694	(47)	13.03.2013
(97)	EP 2311653	(47)	13.03.2013	(97)	EP 2337696	(47)	13.03.2013
(97)	EP 2311682	(47)	13.03.2013	(97)	EP 2337745	(47)	13.03.2013
(97)	EP 2311687	(47)	13.03.2013	(97)	EP 2337970	(47)	13.03.2013
(97)	EP 2311751	(47)	13.03.2013	(97)	EP 2338229	(47)	13.03.2013
(97)	EP 2311962	(47)	13.03.2013	(97)	EP 2338258	(47)	13.03.2013
(97)	EP 2311971	(47)	13.03.2013	(97)	EP 2338598	(47)	13.03.2013
(97)	EP 2312109	(47)	13.03.2013	(97)	EP 2338749	(47)	13.03.2013
(97)	EP 2312195	(47)	13.03.2013	(97)	EP 2338826	(47)	13.03.2013
(97)	EP 2312604	(47)	13.03.2013	(97)	EP 2339087	(47)	13.03.2013
(97)	EP 2312919	(47)	13.03.2013	(97)	EP 2339422	(47)	13.03.2013
(97)	EP 2313290	(47)	13.03.2013	(97)	EP 2339574	(47)	13.03.2013
(97)	EP 2313616	(47)	13.03.2013	(97)	EP 2339669	(47)	13.03.2013
(97)	EP 2314014	(47)	13.03.2013	(97)	EP 2339797	(47)	13.03.2013
(97)	EP 2314217	(47)	13.03.2013	(97)	EP 2339881	(47)	13.03.2013
(97)	EP 2314999	(47)	13.03.2013	(97)	EP 2340419	(47)	13.03.2013
(97)	EP 2315088	(47)	13.03.2013	(97)	EP 2341615	(47)	13.03.2013
(97)	EP 2315720	(47)	13.03.2013	(97)	EP 2343158	(47)	13.03.2013
(97)	EP 2317155	(47)	13.03.2013	(97)	EP 2343227	(47)	13.03.2013
(97)	EP 2317367	(47)	13.03.2013	(97)	EP 2343555	(47)	13.03.2013
(97)	EP 2317459	(47)	13.03.2013	(97)	EP 2343659	(47)	13.03.2013
(97)	EP 2317526	(47)	13.03.2013	(97)	EP 2344525	(47)	13.03.2013
(97)	EP 2317826	(47)	13.03.2013	(97)	EP 2344773	(47)	13.03.2013
(97)	EP 2317872	(47)	13.03.2013	(97)	EP 2345459	(47)	13.03.2013
(97)	EP 2318116	(47)	13.03.2013	(97)	EP 2346195	(47)	13.03.2013
(97)	EP 2318982	(47)	13.03.2013	(97)	EP 2346387	(47)	13.03.2013
(97)	EP 2319348	(47)	13.03.2013	(97)	EP 2347419	(47)	13.03.2013
(97)	EP 2319357	(47)	13.03.2013	(97)	EP 2347679	(47)	13.03.2013
(97)	EP 2319667	(47)	13.03.2013	(97)	EP 2349000	(47)	13.03.2013
(97)	EP 2319896	(47)	13.03.2013	(97)	EP 2349707	(47)	13.03.2013
(97)	EP 2319945	(47)	13.03.2013	(97)	EP 2351697	(47)	13.03.2013
(97)	EP 2319951	(47)	13.03.2013	(97)	EP 2352666	(47)	13.03.2013
(97)	EP 2320460	(47)	13.03.2013	(97)	EP 2352669	(47)	13.03.2013
(97)	EP 2320705	(47)	13.03.2013	(97)	EP 2352916	(47)	13.03.2013
(97)	EP 2321428	(47)	13.03.2013	(97)	EP 2353177	(47)	13.03.2013
(97)	EP 2322032	(47)	13.03.2013	(97)	EP 2353287	(47)	13.03.2013
(97)	EP 2322074	(47)	13.03.2013	(97)	EP 2353364	(47)	13.03.2013
(97)	EP 2322322	(47)	13.03.2013	(97)	EP 2353882	(47)	13.03.2013

(97)	EP 2353970	(47)	13.03.2013	(97)	EP 2385486	(47)	13.03.2013
(97)	EP 2354370	(47)	13.03.2013	(97)	EP 2385755	(47)	13.03.2013
(97)	EP 2355734	(47)	13.03.2013	(97)	EP 2385808	(47)	13.03.2013
(97)	EP 2356377	(47)	13.03.2013	(97)	EP 2387506	(47)	13.03.2013
(97)	EP 2357282	(47)	13.03.2013	(97)	EP 2387835	(47)	13.03.2013
(97)	EP 2357484	(47)	13.03.2013	(97)	EP 2388002	(47)	13.03.2013
(97)	EP 2357793	(47)	13.03.2013	(97)	EP 2388469	(47)	13.03.2013
(97)	EP 2358549	(47)	13.03.2013	(97)	EP 2388496	(47)	13.03.2013
(97)	EP 2361056	(47)	13.03.2013	(97)	EP 2388556	(47)	13.03.2013
(97)	EP 2361199	(47)	13.03.2013	(97)	EP 2389076	(47)	13.03.2013
(97)	EP 2361272	(47)	13.03.2013	(97)	EP 2390166	(47)	13.03.2013
(97)	EP 2361575	(47)	13.03.2013	(97)	EP 2390617	(47)	13.03.2013
(97)	EP 2361795	(47)	13.03.2013	(97)	EP 2391392	(47)	13.03.2013
(97)	EP 2361872	(47)	13.03.2013	(97)	EP 2392280	(47)	13.03.2013
(97)	EP 2362663	(47)	13.03.2013	(97)	EP 2392938	(47)	13.03.2013
(97)	EP 2363277	(47)	13.03.2013	(97)	EP 2393192	(47)	13.03.2013
(97)	EP 2364189	(47)	13.03.2013	(97)	EP 2394795	(47)	13.03.2013
(97)	EP 2364429	(47)	13.03.2013	(97)	EP 2394798	(47)	13.03.2013
(97)	EP 2364867	(47)	13.03.2013	(97)	EP 2395137	(47)	13.03.2013
(97)	EP 2365975	(47)	13.03.2013	(97)	EP 2395214	(47)	13.03.2013
(97)	EP 2366917	(47)	13.03.2013	(97)	EP 2395260	(47)	13.03.2013
(97)	EP 2367119	(47)	13.03.2013	(97)	EP 2395484	(47)	13.03.2013
(97)	EP 2367809	(47)	13.03.2013	(97)	EP 2395676	(47)	13.03.2013
(97)	EP 2368030	(47)	13.03.2013	(97)	EP 2397355	(47)	13.03.2013
(97)	EP 2368205	(47)	13.03.2013	(97)	EP 2398557	(47)	13.03.2013
(97)	EP 2368388	(47)	13.03.2013	(97)	EP 2398623	(47)	13.03.2013
(97)	EP 2368922	(47)	13.03.2013	(97)	EP 2399502	(47)	13.03.2013
(97)	EP 2369028	(47)	13.03.2013	(97)	EP 2400387	(47)	13.03.2013
(97)	EP 2369482	(47)	13.03.2013	(97)	EP 2400426	(47)	13.03.2013
(97)	EP 2369907	(47)	13.03.2013	(97)	EP 2400643	(47)	13.03.2013
(97)	EP 2370379	(47)	13.03.2013	(97)	EP 2401518	(47)	13.03.2013
(97)	EP 2370712	(47)	13.03.2013	(97)	EP 2401923	(47)	13.03.2013
(97)	EP 2370978	(47)	13.03.2013	(97)	EP 2404797	(47)	13.03.2013
(97)	EP 2372615	(47)	13.03.2013	(97)	EP 2405176	(47)	13.03.2013
(97)	EP 2372707	(47)	13.03.2013	(97)	EP 2405784	(47)	13.03.2013
(97)	EP 2372892	(47)	13.03.2013	(97)	EP 2407005	(47)	13.03.2013
(97)	EP 2373354	(47)	13.03.2013	(97)	EP 2407833	(47)	13.03.2013
(97)	EP 2373427	(47)	13.03.2013	(97)	EP 2408068	(47)	13.03.2013
(97)	EP 2373893	(47)	13.03.2013	(97)	EP 2408450	(47)	13.03.2013
(97)	EP 2373896	(47)	13.03.2013	(97)	EP 2408652	(47)	13.03.2013
(97)	EP 2374135	(47)	13.03.2013	(97)	EP 2409024	(47)	13.03.2013
(97)	EP 2374634	(47)	13.03.2013	(97)	EP 2409114	(47)	13.03.2013
(97)	EP 2374725	(47)	13.03.2013	(97)	EP 2409469	(47)	13.03.2013
(97)	EP 2375214	(47)	13.03.2013	(97)	EP 2409516	(47)	13.03.2013
(97)	EP 2375390	(47)	13.03.2013	(97)	EP 2409584	(47)	13.03.2013
(97)	EP 2375781	(47)	13.03.2013	(97)	EP 2409898	(47)	13.03.2013
(97)	EP 2376741	(47)	13.03.2013	(97)	EP 2410159	(47)	13.03.2013
(97)	EP 2377256	(47)	13.03.2013	(97)	EP 2410206	(47)	13.03.2013
(97)	EP 2378264	(47)	13.03.2013	(97)	EP 2410207	(47)	13.03.2013
(97)	EP 2378436	(47)	13.03.2013	(97)	EP 2410585	(47)	13.03.2013
(97)	EP 2378526	(47)	13.03.2013	(97)	EP 2411218	(47)	13.03.2013
(97)	EP 2378826	(47)	13.03.2013	(97)	EP 2411645	(47)	13.03.2013
(97)	EP 2379063	(47)	13.03.2013	(97)	EP 2411868	(47)	13.03.2013
(97)	EP 2379172	(47)	13.03.2013	(97)	EP 2411996	(47)	13.03.2013
(97)	EP 2379250	(47)	13.03.2013	(97)	EP 2412542	(47)	13.03.2013
(97)	EP 2379307	(47)	13.03.2013	(97)	EP 2412593	(47)	13.03.2013
(97)	EP 2379355	(47)	13.03.2013	(97)	EP 2412620	(47)	13.03.2013
(97)	EP 2379356	(47)	13.03.2013	(97)	EP 2412861	(47)	13.03.2013
(97)	EP 2379469	(47)	13.03.2013	(97)	EP 2413155	(47)	13.03.2013
(97)	EP 2379850	(47)	13.03.2013	(97)	EP 2413538	(47)	13.03.2013
(97)	EP 2379890	(47)	13.03.2013	(97)	EP 2413854	(47)	13.03.2013
(97)	EP 2379937	(47)	13.03.2013	(97)	EP 2414021	(47)	13.03.2013
(97)	EP 2380725	(47)	13.03.2013	(97)	EP 2414245	(47)	13.03.2013
(97)	EP 2380797	(47)	13.03.2013	(97)	EP 2414323	(47)	13.03.2013
(97)	EP 2382139	(47)	13.03.2013	(97)	EP 2415047	(47)	13.03.2013
(97)	EP 2382299	(47)	13.03.2013	(97)	EP 2415371	(47)	13.03.2013
(97)	EP 2382376	(47)	13.03.2013	(97)	EP 2417087	(47)	13.03.2013
(97)	EP 2383182	(47)	13.03.2013	(97)	EP 2417705	(47)	13.03.2013
(97)	EP 2383714	(47)	13.03.2013	(97)	EP 2418366	(47)	13.03.2013
(97)	EP 2383898	(47)	13.03.2013	(97)	EP 2418441	(47)	13.03.2013
(97)	EP 2384164	(47)	13.03.2013	(97)	EP 2418896	(47)	13.03.2013
(97)	EP 2384306	(47)	13.03.2013	(97)	EP 2419420	(47)	13.03.2013
(97)	EP 2384526	(47)	13.03.2013	(97)	EP 2419746	(47)	13.03.2013
(97)	EP 2384824	(47)	13.03.2013	(97)	EP 2419900	(47)	13.03.2013
(97)	EP 2384835	(47)	13.03.2013	(97)	EP 2421163	(47)	13.03.2013
(97)	EP 2385179	(47)	13.03.2013	(97)	EP 2421166	(47)	13.03.2013
(97)	EP 2385268	(47)	13.03.2013	(97)	EP 2421630	(47)	13.03.2013
(97)	EP 2385448	(47)	13.03.2013	(97)	EP 2421905	(47)	13.03.2013

(97)	EP 2422062	(47)	13.03.2013	(97)	EP 2450936	(47)	13.03.2013
(97)	EP 2422740	(47)	13.03.2013	(97)	EP 2451718	(47)	13.03.2013
(97)	EP 2422838	(47)	13.03.2013	(97)	EP 2451744	(47)	13.03.2013
(97)	EP 2422879	(47)	13.03.2013	(97)	EP 2453042	(47)	13.03.2013
(97)	EP 2422922	(47)	13.03.2013	(97)	EP 2454157	(47)	13.03.2013
(97)	EP 2423014	(47)	13.03.2013	(97)	EP 2454299	(47)	13.03.2013
(97)	EP 2423056	(47)	13.03.2013	(97)	EP 2454921	(47)	13.03.2013
(97)	EP 2423123	(47)	13.03.2013	(97)	EP 2455911	(47)	13.03.2013
(97)	EP 2423134	(47)	13.03.2013	(97)	EP 2456916	(47)	13.03.2013
(97)	EP 2423289	(47)	13.03.2013	(97)	EP 2457393	(47)	13.03.2013
(97)	EP 2424047	(47)	13.03.2013	(97)	EP 2457812	(47)	13.03.2013
(97)	EP 2424414	(47)	13.03.2013	(97)	EP 2459421	(47)	13.03.2013
(97)	EP 2424715	(47)	13.03.2013	(97)	EP 2460666	(47)	13.03.2013
(97)	EP 2424848	(47)	13.03.2013	(97)	EP 2461154	(47)	13.03.2013
(97)	EP 2424915	(47)	13.03.2013	(97)	EP 2461512	(47)	13.03.2013
(97)	EP 2424992	(47)	13.03.2013	(97)	EP 2464249	(47)	13.03.2013
(97)	EP 2425400	(47)	13.03.2013	(97)	EP 2464272	(47)	13.03.2013
(97)	EP 2425426	(47)	13.03.2013	(97)	EP 2467781	(47)	13.03.2013
(97)	EP 2425590	(47)	13.03.2013	(97)	EP 2468141	(47)	13.03.2013
(97)	EP 2425786	(47)	13.03.2013	(97)	EP 2470347	(47)	13.03.2013
(97)	EP 2425885	(47)	13.03.2013	(97)	EP 2472351	(47)	13.03.2013
(97)	EP 2425975	(47)	13.03.2013	(97)	EP 2474662	(47)	13.03.2013
(97)	EP 2427214	(47)	13.03.2013	(97)	EP 2474837	(47)	13.03.2013
(97)	EP 2427579	(47)	13.03.2013	(97)	EP 2475057	(47)	13.03.2013
(97)	EP 2427893	(47)	13.03.2013	(97)	EP 2476547	(47)	13.03.2013
(97)	EP 2428470	(47)	13.03.2013	(97)	EP 2476946	(47)	13.03.2013
(97)	EP 2429334	(47)	13.03.2013	(97)	EP 2477364	(47)	13.03.2013
(97)	EP 2429339	(47)	13.03.2013	(97)	EP 2479555	(47)	13.03.2013
(97)	EP 2429834	(47)	13.03.2013	(97)	EP 2480468	(47)	13.03.2013
(97)	EP 2430421	(47)	13.03.2013	(97)	EP 2481957	(47)	13.03.2013
(97)	EP 2430904	(47)	13.03.2013	(97)	EP 2492022	(47)	13.03.2013
(97)	EP 2431015	(47)	13.03.2013	(97)	EP 2496114	(47)	13.03.2013
(97)	EP 2432145	(47)	13.03.2013	(97)	EP 2497387	(47)	13.03.2013
(97)	EP 2432171	(47)	13.03.2013	(97)	EP 2500251	(47)	13.03.2013
(97)	EP 2432346	(47)	13.03.2013	(97)	EP 2502030	(47)	13.03.2013
(97)	EP 2432674	(47)	13.03.2013	(97)	EP 2502812	(47)	13.03.2013
(97)	EP 2432703	(47)	13.03.2013	(97)	EP 2505433	(47)	13.03.2013
(97)	EP 2433287	(47)	13.03.2013	(97)	EP 2511852	(47)	13.03.2013
(97)	EP 2433447	(47)	13.03.2013	(97)	EP 2511892	(47)	13.03.2013
(97)	EP 2433448	(47)	13.03.2013	(97)	EP 2552042	(47)	13.03.2013
(97)	EP 2433508	(47)	13.03.2013				
(97)	EP 2434091	(47)	13.03.2013				
(97)	EP 2434195	(47)	13.03.2013				
(97)	EP 2434344	(47)	13.03.2013				
(97)	EP 2434868	(47)	13.03.2013				
(97)	EP 2435603	(47)	13.03.2013				
(97)	EP 2436623	(47)	13.03.2013				
(97)	EP 2437681	(47)	13.03.2013				
(97)	EP 2437804	(47)	13.03.2013				
(97)	EP 2437963	(47)	13.03.2013				
(97)	EP 2437999	(47)	13.03.2013				
(97)	EP 2438241	(47)	13.03.2013				
(97)	EP 2438294	(47)	13.03.2013				
(97)	EP 2438491	(47)	13.03.2013				
(97)	EP 2440090	(47)	13.03.2013				
(97)	EP 2440439	(47)	13.03.2013				
(97)	EP 2441080	(47)	13.03.2013				
(97)	EP 2441219	(47)	13.03.2013				
(97)	EP 2441706	(47)	13.03.2013				
(97)	EP 2442640	(47)	13.03.2013				
(97)	EP 2442690	(47)	13.03.2013				
(97)	EP 2443054	(47)	13.03.2013				
(97)	EP 2443188	(47)	13.03.2013				
(97)	EP 2443467	(47)	13.03.2013				
(97)	EP 2443907	(47)	13.03.2013				
(97)	EP 2444363	(47)	13.03.2013				
(97)	EP 2445952	(47)	13.03.2013				
(97)	EP 2446163	(47)	13.03.2013				
(97)	EP 2446581	(47)	13.03.2013				
(97)	EP 2447022	(47)	13.03.2013				
(97)	EP 2447733	(47)	13.03.2013				
(97)	EP 2448567	(47)	13.03.2013				
(97)	EP 2448712	(47)	13.03.2013				
(97)	EP 2448794	(47)	13.03.2013				
(97)	EP 2449331	(47)	13.03.2013				
(97)	EP 2449332	(47)	13.03.2013				
(97)	EP 2449753	(47)	13.03.2013				
(97)	EP 2450580	(47)	13.03.2013				

Zveřejněné překlady evropských patentových spisů

U následujících udělených evropských patentů s účinky pro Českou republiku byl majitelem předložen překlad patentového spisu do českého jazyka (§ 35c odst. 2 až 4 zákona č. 527/1990 Sb., v platném znění). Údaje jsou řazeny vzestupně podle čísel evropských patentů.

(97) EP 1380635	(51) B05B 7/14 (2006.01)
(47) 23.01.2013	(51) C23C 24/04 (2006.01)
(97) 14.01.2004	(96) 29.04.2004
(51) C10L 1/18 (2006.01)	(96) 04010236.0
(51) C10L 1/02 (2006.01)	(73) Sulzer Metco AG, 5610 Wohlen, CH
(51) C10L 1/14 (2006.01)	(72) Heinrich, Peter, 82110 Germering, DE
(96) 11.06.2003	Kreye, Heinrich, Prof. Dr., 22175 Hamburg, DE
(96) 03013091.8	(72) Stoltenhoff, Thorsten, 21465 Wentorf, DE
(73) Clariant Produkte (Deutschland) GmbH, 65929 Frankfurt am Main, DE	(54) Lavalova tryska pro tepelný nebo kinetický nástřik
(72) Krull, Matthias, Dr., 55296 Harxheim, DE	(32) 30.04.2003, 06.04.2004
Siggelkow, Bettina, Dr., 46145 Oberhausen, DE	(31) 10319481, 04008360
Hess, Martina, 45479 Mühlheim a. d. Ruhr, DE	(33) DE, EP
Neuhaus, Ulrike, 46147 Oberhausen, DE	(74) KOREJZOVÁ & SPOL., v.o.s., JUDr. Petra Korejzová, Korunní 810/104 E, Praha 10, 10100
(54) Látka zlepšující tečení za studena pro paliva rostlinného nebo živočišného původu	
(32) 09.07.2002	(97) EP 1516032
(31) 10230771	(47) 21.11.2012
(33) DE	(97) 13.11.2003
(74) Společná advokátní kancelář Vsetečka Zelený Švorčík Kalenský a partneři, JUDr. Michal Havlík, Hálkova 2, Praha 2, 12000	(51) B01F 17/00 (2006.01)
	(51) B32B 19/00 (2006.01)
	(51) C09K 3/22 (2006.01)
	(51) D02G 3/00 (2006.01)
	(96) 30.04.2003
	(96) 03721959.9
	(73) Saint-Gobain Isover, 92400 Courbevoie, FR
	(72) GALLAGHER, Kevin, J., Plymouth Meeting, PA 19462, US
	WAGNER, Christophe, PA - 19446 Lansdale, US
	CALERO, Claire, 11290 Arzens, FR
	LACAUTE, Daniel, F-60560 Orry la Ville, FR
	(54) Tenzidem modifikované oleje pro kontrolu prašnosti sypké výplňové izolace
	(32) 01.05.2002
	(31) 136008
	(33) US
	(86) PCT/US2003/013458
	(87) WO 2003/093390
	(74) Společná advokátní kancelář Vsetečka Zelený Švorčík Kalenský a partneři, JUDr. Michal Havlík, Hálkova 2, Praha 2, 12000
(97) EP 1439043	
(47) 10.10.2012	
(97) 21.07.2004	
(51) B27B 25/00 (2006.01)	
(51) B27B 25/04 (2006.01)	
(51) B27B 31/00 (2006.01)	
(51) B27B 31/08 (2006.01)	
(51) B27B 5/22 (2006.01)	
(96) 23.07.2003	
(96) 03450178.3	
(73) Springer Maschinenfabrik AG, 9360 Friesach, AT	
(72) Widu, Kurt, 9360 Friesach, AT	
(54) Zkracovací zařízení	
(32) 30.09.2002	
(31) 14712002	
(33) AT	
(74) Čermák a spol., JUDr. Karel Čermák, Elišky Peškové 15/735, Praha 5, 15000	
(97) EP 1487752	(97) EP 1549187
(47) 05.12.2012	(47) 14.11.2012
(97) 02.10.2003	(97) 22.04.2004
(51) C03C 3/087 (2006.01)	(51) A47J 37/04 (2006.01)
(51) C03C 4/02 (2006.01)	(96) 06.10.2003
(51) C03C 4/08 (2006.01)	(96) 03770905.2
(96) 19.03.2003	(73) Tan Mutfak Makina, Gida Sanayi Ve Ticaret Ltd. Sti., 09010 Aydin, TR
(96) 03735781.1	(72) ÜMIT, Can, 38100 Braunschweig, DE
(73) SAINT-GOBAIN GLASS FRANCE, 92400 Courbevoie, FR	ÜMIT, Cengiz, 38100 Braunschweig, DE
(72) TEYSSÉDRE, Laurent, F-75013 Paris, FR	(54) Otočný bodec
SACHOT, Dominique, F-77330 Ozoire la Ferriere, FR	(32) 04.10.2002, 04.10.2002
(54) Složení skla určené k výrobě zasklívacího dílce	(31) 10246305, 10246304
(32) 27.03.2002	(33) DE, DE
(31) 0203873	(86) PCT/DE2003/003319
(33) FR	(87) WO 2004/032693
(86) PCT/FR2003/000868	(74) Společná advokátní kancelář Vsetečka Zelený Švorčík Kalenský a partneři, JUDr. Otakar Švorčík, Hálkova 2, Praha 2, 12000
(87) WO 2003/080527	
(74) Společná advokátní kancelář Vsetečka Zelený Švorčík Kalenský a partneři, JUDr. Michal Havlík, Hálkova 2, Praha 2, 12000	
(97) EP 1506816	(97) EP 1555267
(47) 02.01.2013	(47) 16.01.2013
(97) 16.02.2005	(97) 22.04.2004

- | | | | | |
|------|---|-----------|------|---|
| (51) | C07D 498/04 | (2006.01) | (73) | ALBANY INTERNATIONAL CORP., Albany, New York 12204, US |
| | C07D 498/20 | (2006.01) | (72) | DAVENPORT, Francis, L., Ballston Lake, NY 12019, US |
| | C07D 519/00 | (2006.01) | | KRAMER, Charles, E., Walpole, MA 02081, US |
| | A61K 31/424 | (2006.01) | | O'CONNOR, Joseph, G., Hopedale, MA 01747, US |
| | A61P 31/06 | (2006.01) | | PAQUIN, Maurice, Plainville, MA 02762, US |
| | C07F 7/08 | (2006.01) | (54) | Způsob řízení selektivního nanášení polymeru na průmyslové textilii a průmyslová textilie |
| (96) | 10.10.2003 | | (32) | 31.12.2002 |
| (96) | 03754085.3 | | (31) | 334511 |
| (73) | OTSUKA PHARMACEUTICAL CO., LTD., Chiyoda-ku Tokyo 101-8535, JP | | (33) | US |
| (72) | TSUBOUCHI, Hidetsugu, Tokushima-shi, Tokushima 770-0862, JP | | (86) | PCT/US2003/035471 |
| | SASAKI, Hirofumi, Itano-gun, Tokushima 771-0201, JP | | (87) | WO 2004/061216 |
| | KURODA, Hideaki, Tokushima-shi, Tokushima 779-3118, JP | | (74) | Společná advokátní kancelář Všeťečka Zelený Švorčík Kalenský a partneři, JUDr. Michal Havlík, Hálkova 2, Praha 2, 12000 |
| | ITOTANI, Motohiro, Tokushima-shi, Tokushima 770-0047, JP | | | |
| | HASEGAWA, Takeshi; Daiichiaijitsuhaitsu 607, Itano-gun, Tokushima 771-1211, JP | | (97) | EP 1579945 |
| | HARAGUCHI, Yoshikazu, Tokushima-shi, Tokushima 7700804, JP | | (47) | 12.12.2012 |
| | KURODA, Takeshi, Itano-gun, Tokushima 771-0205, JP | | (97) | 22.04.2004 |
| | MATSUZAKI, Takayuki, Tokushima-shi, Tokushima 770-0053, JP | | (51) | B23K 31/00 (2006.01) |
| | TAI, Kuninori, Tokushima-shi, Tokushima 771-0125, JP | | | B23K 9/02 (2006.01) |
| | KOMATSU, Makoto, Itano-gun, Tokushima 771-0219, JP | | | B23K 9/235 (2006.01) |
| | MATSUMOTO, Makoto, Naruto-shi, Tokushima 772-0051, JP | | | C21D 7/02 (2006.01) |
| | HASHIZUME, Hiroyuki; Daiaparesu 1401, Naruto-shi, Tokushima 772-0003, JP | | (96) | C21D 9/50 (2006.01) |
| | TOMISHIGE, Tatsuo, Tokushima-shi, Tokushima 771-0142, JP | | (96) | 08.10.2003 |
| | SEIKE, Yuji, Naruto-shi, Tokushima 772-0017, JP | | (96) | 03754044.0 |
| | KAWASAKI, Masanori, Tokushima 7793233, JP | | (73) | Nippon Steel & Sumitomo Metal Corporation, Tokyo 100-8071, JP |
| | SUMIDA, Takumi, Tokushima-shi, Tokushima 770-0912, JP | | (72) | NAKASHIMA, Kiyotaka, Futtsu-shi, Chiba 293-8511, JP |
| | MIYAMURA, Shin; 147-13, Mukaininokoshi, Itano-gun, Tokushima 771-0220, JP | | (72) | ISHIKAWA, Tadashi, Futtsu-shi, Chiba 293-8511, JP |
| (54) | 2,3-dihydro-6-nitroimidazo [2,1-b] oxazolý | | (54) | Způsob výroby svařovaných konstrukcí se svařovanými spoji s vysokou únavovou pevností |
| (32) | 11.10.2002 | | (32) | 08.10.2002 |
| (31) | 2002298259 | | (31) | 2002294397 |
| (33) | JP | | (33) | JP |
| (86) | PCT/JP2003/013070 | | (86) | PCT/JP2003/012916 |
| (87) | WO 2004/033463 | | (87) | WO 2004/033144 |
| (74) | PATENTSERVIS Praha a.s., Na Podkovce 281/10, Praha 4, 14700 | | (74) | PATENTSERVIS Praha a.s., Na Podkovce 281/10, Praha 4, 14700 |
| | | | | |
| (97) | EP 1559494 | | (97) | EP 1625343 |
| (47) | 24.10.2012 | | (47) | 16.01.2013 |
| (97) | 03.08.2005 | | (97) | 18.11.2004 |
| (51) | B23G 5/10 (2006.01) | | (51) | F41H 5/04 (2006.01) |
| | B23B 29/24 (2006.01) | | (96) | 04.05.2004 |
| (96) | 07.01.2005 | | (96) | 04731007.3 |
| (96) | 05000194.0 | | (73) | Teijin Aramid GmbH, 42103 Wuppertal, DE |
| (73) | SMS Meer GmbH, 41069 Mönchengladbach, DE | | | F.LLI Citterio S.p.A., 20052 Monza (Milano), IT |
| (72) | Esser, Karl-Josef, 41179 Mönchengladbach, DE | | (72) | CITTERIO, Giorgio, I-20052 Monza, IT |
| (54) | Zařizování ke zpracování konců trubek, především k řezání závitových přípojek | | | BÖTTGER, Christian, 42897 Remscheid, DE |
| (32) | 29.01.2004 | | (54) | Pružné balení odolné vůči prúniku a jeho použití |
| (31) | 102004004498 | | (32) | 08.05.2003 |
| (33) | DE | | (31) | 03010327 |
| (74) | Společná advokátní kancelář Všeťečka Zelený Švorčík Kalenský a partneři, JUDr. Michal Havlík, Hálkova 2, Praha 2, 12000 | | (33) | EP |
| | | | (86) | PCT/EP2004/004720 |
| | | | (87) | WO 2004/099704 |
| | | | (74) | Společná advokátní kancelář Všeťečka Zelený Švorčík Kalenský a partneři, JUDr. Michal Havlík, Hálkova 2, Praha 2, 12000 |
| | | | | |
| (97) | EP 1579067 | | (97) | EP 1667525 |
| (47) | 02.01.2013 | | (47) | 19.12.2012 |
| (97) | 22.07.2004 | | (97) | 28.04.2005 |
| (51) | D21F 7/08 (2006.01) | | | |
| | D21F 1/00 (2006.01) | | | |
| | D06N 7/00 (2006.01) | | | |
| (96) | 06.11.2003 | | | |
| (96) | 03786598.7 | | | |

(51) A01N 43/653 (2006.01)	(51) C07D 487/04 (2006.01)
A01N 37/50 (2006.01)	C07D 519/00 (2006.01)
A01N 25/30 (2006.01)	A61K 31/5517 (2006.01)
A01N 43/88 (2006.01)	A61P 35/00 (2006.01)
A01N 43/653 (2006.01)	(96) 01.03.2005
A01N 37/50 (2006.01)	(96) 05717846.9
A01N 25/30 (2006.01)	(73) Spirogen Sarl, St-Légier-La Chiésaz, CH
A01N 25/04 (2006.01)	(72) HOWARD, Philip Wilson, St Albans Hertfordshire AL1
A01N 43/653 (2006.01)	ILS, GB
A01N 43/88 (2006.01)	GREGSON, Stephen John, London Greater London SE28
A01N 25/30 (2006.01)	0HJ, GB
A01N 25/04 (2006.01)	(54) 11-Hydroxy-5H-pyrrolo [2,1-C] [1,4] benzodiazepin-5-onové deriváty jako klíčové meziprodukty pro přípravu C2 substituovaných pyrrolbenzodiazepinů
(96) 10.09.2004	(32) 01.03.2004, 01.12.2004
(96) 04765044.5	(31) 0404575, 0426392
(73) Bayer CropScience AG, 40789 Monheim, DE	(33) GB, GB
(72) VERMEER, Ronald, 51371 Leverkusen, DE	(86) PCT/GB2005/000768
(54) Suspensní koncentráty	(87) WO 2005/085251
(32) 23.09.2003	(74) KOREJZOVÁ & SPOL., v.o.s., JUDr. Petra Korejzová,
(31) 10343872	Korunní 810/104 E, Praha 10, 10100
(33) DE	
(86) PCT/EP2004/010114	
(87) WO 2005/036963	
(74) TRAPLOVÁ HAKR KUBÁT Advokátní a patentová kancelář, Ing. Eduard Hakr, Přístavní 24, Praha 7, 17000	
(97) EP 1678201	(97) EP 1753573
(47) 05.12.2012	(47) 26.12.2012
(97) 12.05.2005	(97) 08.12.2005
(51) C07K 9/00 (2006.01)	(51) B23B 51/00 (2006.01)
(96) 21.10.2004	(96) 08.05.2005
(96) 04796022.4	(96) 05738437.2
(73) Theravance, Inc., South San Francisco, CA 94080, US	(73) Iscar Ltd., 24959 Tefen, IL
(72) LIU, Jyanwei, Sunnyvale, CA 94087, US	(72) HECHT, Gil, 22443 Nahariya, IL
LEE, Junning, El Granada, CA 94018, US	CHEN, Danny, 22427 Nahariya, IL
(54) Hydrochloridové soli fosfonátového derivátu glykopeptidu	(54) Vrták s uvolnitelně namontovanou řeznou hlavou
(32) 22.10.2003	(32) 24.05.2004
(31) 513359 P	(31) 16214704
(33) US	(33) IL
(86) PCT/US2004/034958	(86) PCT/IL2005/000483
(87) WO 2005/042568	(87) WO 2005/115667
(74) Rott, Růžička & Guttman Patentové, známkové a advokátní kanceláře, Ing. Jana Fuchsová, Vinohradská 37, Praha 2, 12000	(74) Čermák a spol., JUDr. Karel Čermák, Elišky Peškové 15/735, Praha 5, 15000
(97) EP 1711207	(97) EP 1761284
(47) 28.11.2012	(47) 29.08.2012
(97) 30.06.2005	(97) 13.04.2006
(51) C07K 16/24 (2006.01)	(51) A61L 2/025 (2006.01)
A61K 39/395 (2006.01)	C02F 1/36 (2006.01)
(96) 10.12.2004	(96) 21.06.2005
(96) 04814015.6	(96) 05824885.7
(73) Medarex, Inc., Princeton, NJ 08543-4000, US	(73) Ashland Licensing and Intellectual Property LLC, Dublin, OH 43017, US
(72) WITTE, Alison, Scotts Valley, CA 95066, US	(72) DE MEULENAER, Eric Cordemans, B-1970 Wezembeek, BE
WILLIAMS, Denise, San Jose, CA 95123, US	SWINNEN, Mario, B-3583 Paal, BE
CARDARELLI, Josephine, M., San Carlos, CA 94070, US	GOSKER, Jan Reinier, NL-3201 KA Spijkenisse, NL
KING, David, Belmont, CA 94002, US	HANNECART, Baudouin, B-1180 Bruxelles, BE
PASSMORE, David, Mountain View, CA 94041, US	(54) Zařízení a způsob pro úpravu tekutin užívaných v elektropovlakovacích procesech prostřednictvím ultrazvukového vlnění
(54) Protilátky proti interferonu alfa a jejich použití	(32) 23.06.2004
(32) 10.12.2003	(31) 582390 P
(31) 528757 P	(33) US
(33) US	(86) PCT/US2005/021907
(86) PCT/US2004/041777	(87) WO 2006/038926
(87) WO 2005/059106	(74) Rott, Růžička & Guttman Patentové, známkové a advokátní kanceláře, Ing. Václav Krmenčík, Vinohradská 37, Praha 2, 12000
(74) PATENTSERVIS Praha a.s., Na Podkovce 281/10, Praha 4, 14700	
(97) EP 1720881	(97) EP 1781852
(47) 12.12.2012	(47) 02.01.2013
(97) 15.09.2005	(97) 16.02.2006

(51) **D04H 1/00** (2006.01)
B32B 7/14 (2006.01)
B32B 27/12 (2006.01)
D04H 3/16 (2006.01)
B32B 5/06 (2006.01)
B31B 1/60 (2006.01)
(96) 03.08.2005
(96) 05782759.4
(73) Dow Global Technologies LLC, Midland, MI 48674, US
(72) ABED, Jean-Claude, Simpsonville, SC 29680, US
ROETTGER, Henning, 38108 Braunschweig, DE
WEBB, Steven, P., Midland, Michigan 48640, US
AUSTIN, Jared, A., Greer, SC 29650, US
(54) **Prodyšný pružný kompozit**
(32) 03.08.2004
(31) 598319 P
(33) US
(86) PCT/US2005/027445
(87) WO 2006/017518
(74) TRAPLOVÁ HAKR KUBÁT Advokátní a patentová kancelář, Ing. Eduard Hakr, Přístavní 24, Praha 7, 17000

(97) **EP 1799456**
(47) 12.12.2012
(97) 09.03.2006
(51) **B41C 1/14** (2006.01)
(96) 01.09.2005
(96) 05776875.6
(73) Stork Prints B.V., 5831 AT Boxmeer, NL
(72) KOOPMAN, Wilfried, Franciscus, Maria, NL-6584 EJ Molenhoek, NL
POELMAN, Jacob, Jacobus, NL-5835 AB Beugen, NL
KOSTER, Johannes, Franciscus, Gerardus, NL-6595 MT Ottersum, NL
BLANKENBORG, Stephanus, Gerardus, Johannes, NL-6511 ZD Nijmegen, NL
(54) **Způsob výroby sítotiskového nosného materiálu a sítotiskový nosný materiál**
(32) 03.09.2004
(31) 1026971
(33) NL
(86) PCT/NL2005/000633
(87) WO 2006/025739
(74) KANIA, SEDLÁK, SMOLA Patentová a známková kancelář, Ing. František Kania, Mendlovo nám. 1a, Brno, 60300

(97) **EP 1802980**
(47) 05.12.2012
(97) 13.04.2006
(51) **G01N 33/68** (2006.01)
(96) 07.10.2005
(96) 05789775.3
(73) Affitech Research AS, 0349 Oslo, NO
(72) STASSAR, Marike, Josée, Janneke, Gertrud, 1353 Baerums Verk, NO
REIERSEN, Herald, N-1412 Sofiemyr, NO
(54) **Způsoby screeningu knihovny protilátek**
(32) 08.10.2004, 08.10.2004
(31) 0422433, 0422431
(33) GB, GB
(86) PCT/GB2005/003865
(87) WO 2006/038021
(74) KOREJZOVÁ & SPOL., v.o.s., JUDr. Petra Korejzová, Korunní 810/104 E, Praha 10, 10100

(97) **EP 1828050**
(47) 12.09.2012
(97) 22.06.2006

(51) **C01B 3/04** (2006.01)
C01B 3/50 (2006.01)
B01J 19/24 (2006.01)
C01B 13/02 (2006.01)
B01D 53/22 (2006.01)
(96) 16.12.2004
(96) 04801576.2
(73) H2 Power Systems Limited, Dublin 4, IE
(72) RÖHRICH, Klaus, F-01220 Divonne les Bains, FR
WIRTH, Harald, F-01550 Farges, FR
KONGMARK, Nils, 01210 Ferney-Voltaire, FR
(54) **Reaktor pro simultánní separaci vodíku a kyslíku z vody**
(86) PCT/IB2004/052827
(87) WO 2006/064311
(74) KOREJZOVÁ & SPOL., v.o.s., JUDr. Petra Korejzová, Korunní 810/104 E, Praha 10, 10100

(97) **EP 1830128**
(47) 01.08.2012
(97) 05.09.2007
(51) **F23D 14/20** (2006.01)
(96) 21.02.2007
(96) 07102766.8
(73) J. Eberspächer GmbH & Co. KG, 73730 Esslingen, DE
Kaupert, Andreas, 73730 Esslingen, DE
Gimpel, Norbert, 73249 Wernau, DE
Sachs, Karl-Heinz, 71691 Freiberg, DE
Münzer, Markus, 73061 Ebersbach, DE
(54) **Struktura stěny pro hořák**
(32) 03.03.2006
(31) 102006010375
(33) DE
(74) KOREJZOVÁ & SPOL., v.o.s., JUDr. Petra Korejzová, Korunní 810/104 E, Praha 10, 10100

(97) **EP 1849468**
(47) 05.12.2012
(97) 31.10.2007
(51) **A61P 11/06** (2006.01)
A61P 11/08 (2006.01)
A61K 9/72 (2006.01)
A61K 31/44 (2006.01)
A61K 31/495 (2006.01)
(96) 25.02.2003
(96) 07112823.5
(73) Takeda GmbH, 78467 Konstanz, DE
(72) WEIMAR, Christian, 78467, Konstanz, DE
BUNDSCHUH, Daniela, 8272, Ermatingen, CH
BEUME, Rolf, 78465, Konstanz, DE
WOLLIN, Stefan-Lutz, 88339 Bad Waldsee, DE
(54) **Farmaceutický prostředek, obsahující roflumilast a levocetrisin**
(32) 06.03.2002
(31) 02004987
(33) EP
(74) KOREJZOVÁ & SPOL., v.o.s., JUDr. Petra Korejzová, Korunní 810/104 E, Praha 10, 10100

(97) **EP 1853310**
(47) 01.08.2012
(97) 10.08.2006
(51) **C07K 16/18** (2006.01)
A61K 9/00 (2006.01)
A61K 47/00 (2006.01)
A61K 39/395 (2006.01)
(96) 27.01.2006
(96) 06719621.2
(73) Janssen Alzheimer Immunotherapy, Dublin 2, IE
Wyeth LLC, Madison, NJ 07940, US
(72) LUISI, Donna, North Andover, MA 01845, US
WARNE, Nicholas, W., Andover, MA 01810, US
KANTOR, Angela, Pepperell, MA 01463, US

(54) **Formulace protilátek proti A-beta**
(32) 28.01.2005
(31) 648631 P
(33) US
(86) PCT/US2006/002837
(87) WO 2006/083689
(74) Čermák a spol., JUDr. Karel Čermák, Elišky Peškové
15/735, Praha 5, 15000

(97) **EP 1868586**
(47) 21.11.2012
(97) 12.10.2006
(51) **A61K 9/48** (2006.01)
A61K 31/12 (2006.01)
A61K 36/71 (2006.01)
A61K 36/484 (2006.01)
A61K 31/216 (2006.01)
A61K 36/65 (2006.01)
(96) 07.04.2006
(96) 06726682.5
(73) AKL Inflammatory Limited, Guernsey, Channel Island
GY1 6JS, GB
(72) LARKINS, Nicholas, John, E-17421 Riudarenes, ES
(54) **Protizánětlivý přípravek**
(32) 08.04.2005
(31) 0507208
(33) GB
(86) PCT/GB2006/001279
(87) WO 2006/106350
(74) PATENTSERVIS Praha a.s., Na Podkovce 281/10, Praha
4, 14700

(97) **EP 1872454**
(47) 12.12.2012
(97) 26.10.2006
(51) **H02H 7/16** (2006.01)
H01G 9/00 (2006.01)
(96) 18.04.2006
(96) 06743323.5
(73) SIEMENS AKTIENGESELLSCHAFT, 80333 München,
DE
(72) GAUDENZ, Markus Matthias, 91056 Erlangen, DE
HAHN, Alexander, 91341 Röttenbach, DE
RECHENBERG, Karsten, 91077 Dormitz, DE
WAIDHAS, Manfred, 90427 Nürnberg, DE
(54) **Zařízení zahrnující kondensátorový modul a způsob
jeho činnosti**
(32) 20.04.2005
(31) 102005018339
(33) DE
(86) PCT/EP2006/061642
(87) WO 2006/111529
(74) Čermák a spol., JUDr. Karel Čermák, Elišky Peškové
15/735, Praha 5, 15000

(97) **EP 1874932**
(47) 17.10.2012
(97) 02.11.2006
(51) **C07K 1/22** (2006.01)
C07K 17/06 (2006.01)
C12P 21/02 (2006.01)
C12N 15/62 (2006.01)
C12N 9/50 (2006.01)
C12P 21/06 (2006.01)
(96) 25.04.2006
(96) 06721223.3
(73) SANDOZ AG, 4056 Basel, CH
Boehringer Ingelheim RCV GmbH & Co KG, 1121 Wien,
AT

(72) WERTHER, Florian, A-6020 Innsbruck, AT
ACHMÜLLER, Clemens, A-6020 Innsbruck, AT
WECHNER, Philipp, A-6020 Innsbruck, AT
AUER, Bernhard, A-6020 Innsbruck, AT
PODMIRSEG, Silvio, A-6020 Innsbruck, AU

(54) **Produkce rekombinantních proteinů
autoproteolytickým štěpením fúzního proteinu**
(32) 26.04.2005, 26.04.2005, 16.03.2006
(31) 0508434, 0508435, 0605379
(33) GB, GB, GB
(86) PCT/AT2006/000165
(87) WO 2006/113957
(74) Společná advokátní kancelář Vsetečka Zelený Švorčík
Kalenský a partneři, JUDr. Michal Havlík, Hálkova 2,
Praha 2, 12000

(97) **EP 1888450**
(47) 28.11.2012
(97) 26.10.2006
(51) **B67D 1/12** (2006.01)
B65D 83/44 (2006.01)
B67D 1/08 (2006.01)
B65D 83/42 (2006.01)
B67D 1/04 (2006.01)
F16K 11/10 (2006.01)
(96) 18.04.2006
(96) 06721398.3
(73) Ecokeg Pty Ltd, Glen Iris, Victoria 3146, AU
(72) FIELD, Warwick William, Kalorama, Victoria 3766, AU
(54) **Zařízení pro skladování a vydávání kapaliny**
(32) 19.04.2005, 24.11.2005
(31) 2005901972, 2005906570
(33) AU, AU
(86) PCT/AU2006/000517
(87) WO 2006/110948
(74) Hák, Janeček & Švestka, Patentová a známková kancelář,
Ing. Pavel Janeček, U Průhonu 5, Praha 7, 17000

(97) **EP 1892088**
(47) 14.11.2012
(97) 27.02.2008
(51) **B32B 3/12** (2006.01)
B32B 37/14 (2006.01)
B32B 37/15 (2006.01)
(96) 30.11.2006
(96) 07120589.2
(73) Fritz Egger GmbH & Co. OG, 3105 Unterradlberg, AT
(54) **Způsob výroby lehké stavební desky**
(32) 30.11.2005
(31) 102005057550
(33) DE
(74) Čermák a spol., JUDr. Karel Čermák, Elišky Peškové
15/735, Praha 5, 15000

(97) **EP 1893381**
(47) 19.12.2012
(97) 28.12.2006
(51) **B23K 7/00** (2006.01)
(96) 16.06.2006
(96) 06773391.5
(73) EDW.C. Levy CO, Dearborn, Michigan 48120, US
(72) ROZOT, Thierry, Valparaiso, IN 46385, US
WRIGHT, Kenneth, William, Naples, FL 34119, US
(54) **Systém a způsob tvarování plochých ingotů**
(32) 17.06.2005
(31) 691357 P
(33) US
(86) PCT/US2006/023558
(87) WO 2006/138605
(74) Společná advokátní kancelář Vsetečka Zelený Švorčík
Kalenský a partneři, JUDr. Michal Havlík, Hálkova 2,
Praha 2, 12000

(97) **EP 1921923**
(47) 03.10.2012
(97) 22.02.2007
(51) **A23C 9/152** (2006.01)
A23C 9/156 (2006.01)
A23L 2/52 (2006.01)
(96) 21.08.2006
(96) 06799575.3
(73) SPLINTIZ INVESTMENTS LIMITED, Te Aroha 3392, NZ

(72) REVELL, Richard, Alan, Te Aroha, 3392, NZ
DRUMMOND, Lynley, Te Aroha, 3392, NZ
(54) **Formulace mléčných nápojů k syčení**
(32) 19.08.2005
(31) 54193405
(33) NZ
(86) PCT/NZ2006/000211
(87) WO 2007/021205
(74) INPARTNERS GROUP, Ing. Bc. Ivan Lukšiček, Lidická 51/707, Brno, 60200

(97) **EP 1945860**
(47) 28.11.2012
(97) 19.04.2007
(51) **E01C 11/04** (2006.01)
(96) 27.07.2006
(96) 06778023.9

(73) INVERSIONES YUSTE S.A., Santiago, CL
(72) COVARRUBIAS TORRES, Juan, Pablo, Santiago, CL
(54) **Způsob výroby betonových dlažebních desek pro ulice, silnice nebo dálnice**
(32) 12.10.2005
(31) 268405
(33) CL
(86) PCT/EP2006/064732
(87) WO 2007/042338
(74) KOREJZOVÁ & SPOL., v.o.s., JUDr. Petra Korejzová, Korunní 810/104 E, Praha 10, 10100

(97) **EP 1953311**
(47) 09.01.2013
(97) 06.08.2008
(51) **E05B 3/06** (2006.01)
E05B 63/04 (2006.01)
E05B 15/04 (2006.01)

(96) 23.11.2007
(96) 07022753.3
(73) HOPPE AG, D-35260 Stadtallendorf, DE
(72) Reitz, Reinhold, 34628 Willingshausen, DE
Knack, Anja, 35274 Kirchhain, DE
(54) **Zařízení s vratnou pružinou pro dveřní nebo okenní kování, jakož i dveřní nebo okenní kování**
(32) 04.01.2007
(31) 202007000380 U
(33) DE
(74) Společná advokátní kancelář Vsetečka Zelený Švorčík Kalenský a partneři, JUDr. Michal Havlík, Hálkova 2, Praha 2, 12000

(97) **EP 1957313**
(47) 31.10.2012
(97) 31.05.2007
(51) **B60Q 1/04** (2006.01)
B62D 21/15 (2006.01)

(96) 28.11.2006
(96) 06830165.4
(73) Compagnie Plastic Omnium, 69007 Lyon, FR
(72) ANDRE, Gérald, F-01500 Amberieu En Bugey, FR
FAYT, Arnold, F-01640 Jujurieux, FR
ROCHEBLAVE, Laurent, F-69100 Villeurbanne, FR

(54) **Součást motorového vozidla obsahující prostředky pro nesení jednotky světel**

(32) 28.11.2005
(31) 0512034
(33) FR
(86) PCT/EP2006/069015
(87) WO 2007/060260
(74) Rott, Růžička & Guttmann Patentové, známkové a advokátní kanceláře, Ing. Ivana Menšíková, Vinohradská 37, Praha 2, 12000

(97) **EP 1958710**
(47) 12.12.2012

(97) 20.08.2008
(51) **B21B 35/02** (2006.01)
(96) 03.01.2008
(96) 08100067.1
(73) Siemens Industry, Inc., Buffalo Grove, IL 60089, US
(72) Shore, T. Michael, Princeton, MA 01541, US
(54) **Modulová válcovací stolice**
(32) 15.02.2007
(31) 675143
(33) US
(74) Čermák a spol., JUDr. Karel Čermák, Elišky Peškové 15/735, Praha 5, 15000

(97) **EP 1989150**
(47) 05.12.2012

(97) 30.08.2007
(51) **C02F 3/30** (2006.01)
C02F 3/12 (2006.01)
(96) 27.02.2006
(96) 06717216.3
(73) ECOWA, a.s., 97001 Prievidza, SK
(72) JARABINSKY, Vladimír, 064 01 Stara Lubovna, SK
RUSIN, Jan, 085 01 Bardejov, SK
(54) **Zařízení k biologickému čištění odpadních vod**
(86) PCT/SK2006/000006
(87) WO 2007/097722
(74) FAJNOR IP s.r.o., Mgr. Karol Fajnor, Hostivitova 124/5, Praha 2 - Vyšehrad, 12800

(97) **EP 1996839**
(47) 26.12.2012

(97) 13.09.2007
(51) **F16J 15/36** (2006.01)
F16J 15/34 (2006.01)
(96) 08.03.2007
(96) 07758154.4
(73) JOHN CRANE INC., Morton Grove, IL 60053, US
(72) BASU, Prithwish, Providence, Rhode Island 02906, US
CASUCCI, David P., Providence, Rhode Island 02816, US
(54) **Mechanická ucpávka se zvýšenou čelní stabilitou**
(32) 08.03.2006, 07.03.2007
(31) 780334 P, 683202
(33) US, US
(86) PCT/US2007/063576
(87) WO 2007/104014
(74) Společná advokátní kancelář Vsetečka Zelený Švorčík Kalenský a partneři, JUDr. Michal Havlík, Hálkova 2, Praha 2, 12000

(97) **EP 1999369**
(47) 12.09.2012

(97) 02.08.2007
(51) **F03D 11/00** (2006.01)
F03D 11/02 (2006.01)
(96) 26.01.2007
(96) 07704162.2
(73) Bosch Rexroth AG, 70184 Stuttgart, DE

(72) BERGER, Günter, 44577 Castrop-Rauxel, DE
BAUER, Gerhard, 58453 Witten, DE
(54) **Hnací ústrojí mezi rotorem a převodovkou větrné elektrárny**
(32) 28.01.2006
(31) 102006004096
(33) DE
(86) PCT/EP2007/050771
(87) WO 2007/085644
(74) Čermák a spol., JUDr. Karel Čermák, Elišky Peškové 15/735, Praha 5, 15000

(32) 09.06.2006, 17.11.2006
(31) 812089 P, 859489 P
(33) US, US
(86) PCT/EP2007/005134
(87) WO 2007/141043
(74) KOREJZOVÁ & SPOL., v.o.s., JUDr. Petra Korejzová, Korunní 810/104 E, Praha 10, 10100

(97) **EP 2001699**
(47) 17.10.2012
(97) 04.10.2007
(51) **B60K 35/00** (2006.01)
B60K 37/06 (2006.01)
H01H 21/24 (2006.01)
(96) 05.02.2007
(96) 07703271.2
(73) Volkswagen Aktiengesellschaft, 38440 Wolfsburg, DE
Continental Automotive GmbH, 30165 Hannover, DE
(72) SCHWARZ, Olaf, 38527 Meine-Abbesbüttel, DE
WOIKE, Rüdiger, 38104 Braunschweig, DE
SEIFERT, Jörg, 06118 Halle, DE
SCHMIDT, Reiner, 35435 Wettenberg, DE
(54) **Vicefunkční indikační a obsluhovací zařízení v motorovém vozidle**
(32) 23.03.2006, 12.09.2006
(31) 102006013859, 102006042645
(33) DE, DE
(86) PCT/EP2007/000961
(87) WO 2007/110121
(74) TRAPLOVÁ HAKR KUBÁT Advokátní a patentová kancelář, Ing. Eduard Hakr, Přístavní 24, Praha 7, 17000

(97) **EP 2027470**
(47) 21.11.2012
(97) 13.12.2007
(51) **G01N 33/574** (2006.01)
G01N 33/50 (2006.01)
(96) 29.05.2007
(96) 07734765.6
(73) Pfizer Products Inc., Groton, CT 06340, US
(72) GUALBERTO, Antonio, NEW LONDON, CT 06320, US
Mrs Luisa Maria Paccagnella, NEW LONDON, CT 06320, US
MELVIN, Carrie Lynn, CAMBRIDGE, MA 02139, US
REPOLLET, Madeline I., Fort Washington, PA 19034, US
CHIANESE, David Allen, Ardmore, PA 19003, US
CONNELLY, Mark Carle, Doylestown, PA 19802, US
TERSTAPPEN, Leonardus, Wendelinus, Mathias, Marie, Huntingdon Valley, PA 19006, US
(54) **Stanovení cirkulujících nádorových buněk**
(32) 02.06.2006
(31) 810811 P
(33) US
(86) PCT/IB2007/001483
(87) WO 2007/141626
(74) Čermák a spol., JUDr. Karel Čermák, Elišky Peškové 15/735, Praha 5, 15000

(97) **EP 2009029**
(47) 07.11.2012
(97) 31.12.2008
(51) **C08F 2/52** (2006.01)
(96) 28.06.2007
(96) 07466017.6
(73) Masarykova univerzita, 611 37 Brno, CS
(72) Milos, Klima, 612 00 Brno, CZ
Milan, Alberti, 602 00 Brno, CZ
Tomás, Svoboda, 691 76 Sitborice, CZ
Vilma, Bursiková, 628 00 Brno, CZ
Pavel, Slavicek, 664 61 Rajhrad, CZ
Franta, Daniel, 616 00 Brno, CZ
Mazik, Michal, 01863 Ladce, CZ
Hán, Pavel, 641 00 Brno, CZ
(54) **Způsob realizace polyreakcí, plazmo-chemických polyreakcí, jejich modifikace a modifikace makromolekulárních látek plazmovou tryskou s dielektrickou kapilárou obepnutou dutou katodou**
(74) Ing. Dobroslav Musil, patentová kancelář, Ing. Dobroslav Musil, Cejl 38, Brno, 60200

(97) **EP 2035626**
(47) 13.02.2013
(97) 10.01.2008
(51) **E01C 11/16** (2006.01)
(96) 03.07.2007
(96) 07823545.4
(73) MDB TEXINOV SA, 38110 Saint Didier de la Tour, FR
(72) TANKERE, Jacques, F-01800 Meximieux, FR
DUCOL, Jean-Paul, F-69007 Lyon, FR
(54) **Kompozitní geotextilní výrobek a způsob jeho výroby**
(32) 04.07.2006
(31) 0652787
(33) FR
(86) PCT/FR2007/051589
(87) WO 2008/003902
(74) KANIA, SEDLÁK, SMOLA Patentová a známková kancelář, Ing. Jiří Malůšek, Mendlovo nám. 1a, Brno, 60300

(97) **EP 2024748**
(47) 12.12.2012
(97) 13.12.2007
(51) **G01N 33/574** (2006.01)
C07K 16/18 (2006.01)
A61K 39/395 (2006.01)
A61K 38/00 (2006.01)
C07K 16/30 (2006.01)
C12N 5/00 (2006.01)
(96) 11.06.2007
(96) 07725949.7
(73) ProteoSys AG, 55129 Mainz, DE
(72) SCHRATTENHOLZ, André, 55129 Mainz, DE
(54) **Monoklonální protilátky proti annexinu A3 pro detekci karcinomu prostaty**

(97) **EP 2037246**
(47) 28.11.2012
(97) 18.03.2009
(51) **G01K 1/14** (2006.01)
G01K 11/32 (2006.01)
G01M 3/00 (2006.01)
(96) 08.09.2008
(96) 08015793.6
(73) Glombitza, Ulrich, 51429 Bergisch Gladbach, DE
(72) Glombitza, Ulrich, 51429 Bergisch Gladbach, DE
(54) **Způsob sledování stavu hadice pro výstelku v systému potrubí nebo kanálů**
(32) 07.08.2007
(31) 102007042546
(33) DE
(74) KOREJZOVÁ & SPOL., v.o.s., JUDr. Petra Korejzová, Korunní 810/104 E, Praha 10, 10100

(97) **EP 2045563**
(47) 27.02.2013
(97) 08.04.2009
(51) **F41A 19/18** (2006.01)
F41A 17/58 (2006.01)
(96) 04.07.2008
(96) 08159709.8
(73) Blaser Finanzholding GmbH, 88316 Isny im Allgäu, DE
(72) Popikow, Sergej, 87480 Weitnau, DE
(54) **Zámkový systém pro vícehlavňovou zbraň**
(32) 06.10.2007
(31) 102007048017
(33) DE
(74) Rott, Růžička & Guttmann Patentové, známkové a advokátní kanceláře, Ing. Jiří Andera, Vinohradská 37, Praha 2, 12000

(97) **EP 2059364**
(47) 28.11.2012
(97) 06.03.2008
(51) **B23K 1/00** (2006.01)
B23K 1/20 (2006.01)
F28D 1/053 (2006.01)
F28F 1/10 (2006.01)
F28F 1/02 (2006.01)
(96) 24.07.2007
(96) 07787843.7
(73) Valeo Systemes Thermiques, 78321 Le Mesnil Saint Denis Cedex, FR
(72) BERGES, Damien, F-72330 Yvre Le Polin, FR
(54) **Způsob pájení s použitím pájecího tavidla na jedné straně okraje ploché trubky pro výměník tepla**
(32) 28.08.2006
(31) 0607553
(33) FR
(86) PCT/EP2007/057600
(87) WO 2008/025616
(74) Společná advokátní kancelář Všeťečka Zelený Švorčík Kalenský a partneři, JUDr. Michal Havlík, Hálkova 2, Praha 2, 12000

(97) **EP 2069336**
(47) 26.12.2012
(97) 13.03.2008
(51) **C07D 413/04** (2006.01)
C07D 417/04 (2006.01)
A61K 31/4439 (2006.01)
A61P 37/00 (2006.01)
A61P 19/00 (2006.01)
A61P 35/00 (2006.01)
A61P 9/00 (2006.01)
(96) 06.09.2007
(96) 07826287.0
(73) Actelion Pharmaceuticals Ltd., 4123 Allschwil, CH
(72) BOLLI, Martin, CH-4123 Allschwil, CH
LEHMANN, David, CH-4058 Basel, CH
MATHYS, Boris, 4133 Pratteln, CH
MUELLER, Claus, 79576 Weil Am Rhein, DE
NAYLER, Oliver, CH-4144 Arlesheim, CH
STEINER, Beat, 4143 Dornach, CH
VELKER, Jörg, F-68330 Huningue, FR
(54) **Deriváty pyridin-4-ylu jako imunomodulátory**
(32) 07.09.2006
(31) PCT/IB2006/053147
(33) IB
(86) PCT/IB2007/053594
(87) WO 2008/029371
(74) Čermák a spol., JUDr. Karel Čermák, Elišky Peškové 15/735, Praha 5, 15000

(97) **EP 2082209**
(47) 28.11.2012

(97) 24.04.2008
(51) **G01N 1/20** (2006.01)
G01N 33/18 (2006.01)
(96) 12.10.2007
(96) 07824844.0
(73) Intelisys Limited, Manchester Lancashire M15 6SE, GB
(72) BOYD, Nathan, Manchester Lancashire M15 6SE, GB
(54) **Aparát pro monitorování tekutiny a způsob pro jeho provoz**
(32) 18.10.2006
(31) 0620691
(33) GB
(86) PCT/GB2007/050632
(87) WO 2008/047159
(74) Společná advokátní kancelář Všeťečka Zelený Švorčík Kalenský a partneři, JUDr. Michal Havlík, Hálkova 2, Praha 2, 12000

(97) **EP 2100688**
(47) 07.11.2012
(97) 16.09.2009
(51) **B23K 20/12** (2006.01)
C22F 1/043 (2006.01)
F02F 1/24 (2006.01)
(96) 26.01.2009
(96) 09151291.3
(73) Martinrea Honsel Germany GmbH, 59872 Meschede, DE
(72) Pithan, Ansgar, 59872, Meschede, DE
(54) **Způsob výroby hlav válců spalovacích motorů**
(32) 05.03.2008
(31) 102008012653
(33) DE
(74) Čermák a spol., JUDr. Karel Čermák, Elišky Peškové 15/735, Praha 5, 15000

(97) **EP 2108852**
(47) 02.01.2013
(97) 14.10.2009
(51) **F16B 13/12** (2006.01)
F16B 35/04 (2006.01)
(96) 07.04.2009
(96) 09005075.8
(73) Würth International AG, 7000 Chur, CH
(72) Wieland, Achim, 74211 Leingarten, DE
(54) **Šroub**
(32) 08.04.2008
(31) 102008018438
(33) DE
(74) KOREJZOVÁ & SPOL., v.o.s., JUDr. Petra Korejzová, Korunní 810/104 E, Praha 10, 10100

(97) **EP 2116204**
(47) 05.12.2012
(97) 11.11.2009
(51) **A61B 17/68** (2006.01)
A61B 17/72 (2006.01)
A61B 17/88 (2006.01)
(96) 27.03.2009
(96) 09156438.5
(73) H&R Spezialfedern GmbH & Co. KG., 57368 Lennestadt, DE
(72) Labitzke, Reiner, Prof. Dr., Schwerte, 58239, DE
(54) **Zařízení ke stabilizaci zlomenin rourovitých kostí**
(32) 07.04.2008
(31) 102008017741
(33) DE
(74) Společná advokátní kancelář Všeťečka Zelený Švorčík Kalenský a partneři, JUDr. Michal Havlík, Hálkova 2, Praha 2, 12000

(97) **EP 2118805**

(47) 14.11.2012
(97) 12.09.2008
(51) **G06F 21/20** (2006.01)
(96) 23.01.2008
(96) 08761971.4
(73) DIGIPAY GROUP, 1855 Luxembourg, LU
(72) BLOT, Philippe, F-78370 Plaisir, FR
RENAUD, Jean-Charles, F-91350 Saint Cheron, FR
BUSCHINI, Philippe, F-75012 Paris, FR
(54) **Přenosné zařízení pro ověřování pravosti**
(32) 23.01.2007
(31) 0752843
(33) FR
(86) PCT/FR2008/050104
(87) WO 2008/107607
(74) KOREJZOVÁ & SPOL., v.o.s., JUDr. Petra Korejzová,
Korunní 810/104 E, Praha 10, 10100

(97) **EP 2123276**
(47) 28.11.2012
(97) 21.08.2008
(51) **A61K 31/4965** (2006.01)
A61K 31/215 (2006.01)
A61P 31/16 (2006.01)
A61P 43/00 (2006.01)
C07D 241/24 (2006.01)
(96) 14.02.2008
(96) 08711267.8
(73) Toyama Chemical Co., Ltd., Shinjuku-ku Tokyo 160-0023,
JP
(72) MAEKAWA, Masako, Toyama-Shi Toyama 930-8508, JP
(54) **Farmaceutická kompozice, která obsahuje pyrazinový
derivát a způsob použití pyrazinového derivátu v
kombinaci**
(32) 16.02.2007
(31) 2007035975
(33) JP
(86) PCT/JP2008/052425
(87) WO 2008/099874
(74) Čermák a spol., JUDr. Karel Čermák, Elišky Peškové
15/735, Praha 5, 15000

(97) **EP 2124087**
(47) 28.11.2012
(97) 25.11.2009
(51) **G02B 27/01** (2006.01)
(96) 08.02.2007
(96) 09010577.6
(73) Lumus Ltd, Rehovot 76705, IL
(72) Amitai, Yaakov, 76229 Rehovot, IL
(54) **Substrátem vedená zobrazovací čočka s prvním a
druhým substrátem**
(32) 14.02.2006
(31) 17371506
(33) IL
(74) PATENTSERVIS Praha a.s., Na Podkovce 281/10, Praha
4, 14700

(97) **EP 2127710**
(47) 07.11.2012
(97) 07.08.2008
(51) **A63F 9/12** (2006.01)
A63H 33/04 (2006.01)
(96) 20.09.2007
(96) 07822938.2
(73) Educocio, S.L., 08171 Sant Cugat del Valles Barcelona, ES
(72) MAXENCHS TENORIO, José, 08172 Sant Cugat Del
Valles Barcelona, ES
(54) **Hlavoлам vytvořený z několika kostek**
(32) 02.02.2007
(31) 200700285
(33) ES

(86) PCT/ES2007/000531
(87) WO 2008/092966
(74) Společná advokátní kancelář Vsetečka Zelený Švorčík
Kalenský a partneři, JUDr. Michal Havlík, Hálkova 2,
Praha 2, 12000

(97) **EP 2152947**
(47) 26.09.2012
(97) 04.12.2008
(51) **D04H 1/42** (2012.01)
D04H 1/60 (2006.01)
(96) 16.05.2008
(96) 08734563.3
(73) Formfiber Denmark APS, 8464 Skovby, Galten, DK
(72) ANDERSEN, Carsten, DK-8361 Hasselager, DK
(54) **Aerodynamicky pokládáný netkaný vláknitý výrobek,
který je vyroben suchým tvářecím postupem, a způsob
výroby výrobku**
(32) 01.06.2007
(31) 200700798
(33) DK
(86) PCT/DK2008/050108
(87) WO 2008/145131
(74) PATENTSERVIS Praha a.s., Na Podkovce 281/10, Praha
4, 14700

(97) **EP 2163779**
(47) 28.11.2012
(97) 17.03.2010
(51) **F16D 23/04** (2006.01)
(96) 10.09.2009
(96) 09169963.7
(73) Oerlikon Graziano S.p.A., 10090 Rivoli Cascine Vica
(TO), IT
(72) Colombo, Silvano, 10070 TRAVES (Torino), IT
Turco, Giorgio, 10090 BRUINO (Torino), IT
(54) **Dvoukružkový synchronizátor pro převody vozidel**
(32) 11.09.2008
(31) TO20080669
(33) IT
(74) KOREJZOVÁ & SPOL., v.o.s., JUDr. Petra Korejzová,
Korunní 810/104 E, Praha 10, 10100

(97) **EP 2168690**
(47) 07.11.2012
(97) 31.03.2010
(51) **B05C 19/04** (2006.01)
(96) 30.09.2008
(96) 08017203.4
(73) Kronoplus Technical AG, 9052 Niederteufen, CH
(72) Bachmann, Gerhard, 58332 Schwerin, DE
(54) **Posypové zařízení korundu**
(74) Čermák a spol., JUDr. Karel Čermák, Elišky Peškové
15/735, Praha 5, 15000

(97) **EP 2168796**
(47) 02.01.2013
(97) 31.03.2010
(51) **B60H 1/32** (2006.01)
(96) 16.09.2009
(96) 09170439.5
(73) Valeo Klimasysteme GmbH, 96476 Rodach, DE
(72) Gartner, Stefan, 96476, Bad Rodach, DE
Gesell, Bodo, 64850, SCHAAFHEIM, DE
Petit, Christophe, 72700, ROUILLON, FR
(54) **Klimatizační systém pro automobil**
(32) 26.09.2008, 28.05.2009
(31) 102008048911, 102009023147
(33) DE, DE

(74) Společná advokátní kancelář Vsetečka Zelený Švorčík Kalenský a partneři, JUDr. Michal Havlík, Hálkova 2, Praha 2, 12000	(47) 02.01.2013 (97) 21.04.2010 (51) A61K 9/16 (2006.01) A61K 31/465 (2006.01)
(97) EP 2170257 (47) 07.11.2012 (97) 09.04.2009 (51) A61K 8/34 (2006.01) A61K 8/28 (2006.01) A61Q 15/00 (2006.01) (96) 30.09.2008 (96) 08835434.5 (73) Colgate-Palmolive Company, New York, NY 10022, US Tom's Of Maine, Inc., Kennebunkport, ME 04043, US (72) CHAPPELL, Christopher, T., Petaluma CA 94952, US GAFNER, Stefan, Kennebunkport ME 04046, US GALE, Anne, Landing NJ 07850, US HOLERCA, Nick, Somerset NJ 08873, US LAFRANCE, Jennifer, L., Biddeford ME 04005, US MISNER, Steve, Verona NJ 07044, US (54) Deodoranty na bázi propylenglykol/glycerin (32) 01.10.2007 (31) 997119 P (33) US (86) PCT/US2008/078272 (87) WO 2009/046008 (74) Společná advokátní kancelář Vsetečka Zelený Švorčík Kalenský a partneři, JUDr. Michal Havlík, Hálkova 2, Praha 2, 12000	(96) 17.09.2008 (96) 08016336.3 (73) Siegfried Ltd., 4800 Zofingen, CH (72) Röhrich, Tillmann, 4310 Rheinfelden, CH (54) Granulát s obsahem nikotinu (74) KOREJZOVÁ & SPOL., v.o.s., JUDr. Petra Korejzová, Korunní 810/104 E, Praha 10, 10100
(97) EP 2176068 (47) 14.11.2012 (97) 29.01.2009 (51) B32B 37/14 (2006.01) (96) 08.07.2008 (96) 08774875.2 (73) Fritz Egger GmbH & Co. OG, 3105 Unterradlberg, AT (72) RIEPERTINGER, Manfred, 83093 Bad Endorf, DE WEISS, Alexander, A-6371 Fieberbrunn, AT (54) Způsob a zařízení pro výrobu lehké stavební desky (32) 20.07.2007 (31) 102007034543 (33) DE (86) PCT/EP2008/058830 (87) WO 2009/013124 (74) Čermák a spol., JUDr. Karel Čermák, Elišky Peškové 15/735, Praha 5, 15000	(97) EP 2180930 (47) 23.01.2013 (97) 21.08.2008 (51) C02F 1/00 (2006.01) (96) 13.02.2008 (96) 08716825.8 (73) Brita GmbH, 65232 Taunusstein, DE (72) NAMUR, Marc, 64297 Darmstadt, DE (54) Zařízení k úpravě vody, zejména filtrační zařízení a kartuše (32) 13.02.2007 (31) 102007006970 (33) DE (86) PCT/EP2008/051721 (87) WO 2008/098952 (74) Společná advokátní kancelář Vsetečka Zelený Švorčík Kalenský a partneři, JUDr. Michal Havlík, Hálkova 2, Praha 2, 12000
(97) EP 2176239 (47) 19.12.2012 (97) 19.02.2009 (51) C07D 239/42 (2006.01) A01N 43/54 (2006.01) (96) 30.07.2008 (96) 08782522.0 (73) Dow AgroSciences LLC, Indianapolis, IN 46268-1054, US (72) EPP, Jeffrey, Noblesville, IN 46062, US LO, William, Fishers, IN 46037, US SCHMITZER, Paul, Indianapolis, IN 46250, US YERKES, Carla, Crawfordsville, IN 47933, US (54) 2-(2-fluorem-substituovaný fenyl)-6-amino-5-chlor-4-pyrimidinových karboxylových kyselin a jejich derivátů a použití (32) 13.08.2007, 18.04.2008 (31) 964504 P, 124606 (33) US, US (86) PCT/US2008/071578 (87) WO 2009/023438 (74) PATENTSERVIS Praha a.s., Na Podkovce 281/10, Praha 4, 14700	(97) EP 2183752 (47) 17.10.2012 (97) 19.03.2009 (51) H01C 1/022 (2006.01) (96) 06.08.2008 (96) 08786953.3 (73) Epcos AG, 81669 München, DE (72) KAHN, Werner, A-8530 Deutschlandsberg, AT (54) Elektrické ochranné zařízení (32) 06.09.2007 (31) 102007042358 (33) DE (86) PCT/EP2008/060347 (87) WO 2009/033896 (74) Čermák a spol., JUDr. Karel Čermák, Elišky Peškové 15/735, Praha 5, 15000
(97) EP 2177213	(97) EP 2199236 (47) 09.01.2013 (97) 23.06.2010 (51) B65G 65/28 (2006.01) (96) 18.11.2009 (96) 09014409.8 (73) BEA Elektrotechnik und Automation Technische Dienste Lausitz GmbH, 03130 Spremberg, DE (72) Kochte, Karsten, 02999 Lohsa, DE Martin, Matthias, 03197 Jänschwalde, DE (54) Zařízení pro nastavení polohy předávacího místa měničím svou polohou, na kterém jsou předávány sypké materiály (32) 16.12.2008 (31) 202008016645 U (33) DE (74) PATENTSERVIS Praha a.s., Na Podkovce 281/10, Praha 4, 14700
	(97) EP 2203073 (47) 19.12.2012 (97) 02.04.2009

(51)	<i>A23L 1/23</i>	(2006.01)	(31)	102007059905	
	<i>A23L 1/226</i>	(2006.01)	(33)	DE	
	<i>A23L 1/227</i>	(2006.01)	(86)	PCT/EP2008/063925	
	<i>A23L 1/228</i>	(2006.01)	(87)	WO 2009/074384	
	<i>C12P 13/14</i>	(2006.01)	(74)	Čermák a spol., JUDr. Karel Čermák, Elišky Peškové 15/735, Praha 5, 15000	
	<i>C12P 19/32</i>	(2006.01)			
	<i>A23L 1/39</i>	(2006.01)			
	<i>A23L 1/40</i>	(2006.01)			
	<i>A23L 1/10</i>	(2006.01)	(97)	EP 2236256	
	<i>A23L 1/48</i>	(2006.01)	(47)	05.12.2012	
	<i>A23K 1/16</i>	(2006.01)	(97)	06.10.2010	
	<i>A23L 2/56</i>	(2006.01)	(51)	B26D 1/20	(2006.01)
(96)	17.07.2008		(96)	22.09.2009	
(96)	08775174.9		(96)	09171007.9	
(73)	Nestec S.A., 1800 Vevey, CH		(73)	Chan Li Machinery Co., Ltd., Gueishan Shiang T'ao yuan 333, TW	
(72)	PALZER, Stefan, CH-1000 Lausanne, CH NIKOLIC, David, 50129 Bergheim, DE BERENDS, Pieter, 78357 Zoznegg-Mühlingen, DE HO DAC, Thang, CH-1052 Le Mont-s/Lausanne, CH FLEURY REY, Yvette, CH-1670 Ursy, CH ULMER, Helge, 91438 Bad Windsheim, DE		(72)	Hsu, Wei-Hsin, 112, Taipei City, TW	
(54)	Přírodní pikantní základ pro zlepšení chuti a způsob jeho výroby		(54)	Odvalovací mechanismus pro vytvoření otevírací perforované linie v plastové balicí fólii, a způsob výroby této fólie	
(32)	26.09.2007		(32)	31.03.2009	
(31)	07117260		(31)	98110582	
(33)	EP		(33)	TW	
(86)	PCT/EP2008/059378		(74)	Ing. Dobroslav Musil, patentová kancelář, Ing. Dobroslav Musil, Cejl 38, Brno, 60200	
(87)	WO 2009/040150				
(74)	KOREJZOVÁ & SPOL., v.o.s., JUDr. Petra Korejzová, Korunní 810/104 E, Praha 10, 10100		(97)	EP 2240383	
			(47)	05.12.2012	
			(97)	13.08.2009	
			(51)	B65D 65/46	(2006.01)
				B65D 81/32	(2006.01)
				C11D 17/04	(2006.01)
(97)	EP 2214640		(96)	05.02.2009	
(47)	24.10.2012		(96)	09709343.9	
(97)	14.05.2009		(73)	The Procter & Gamble Company, Cincinnati, OH 45202, US	
(51)	A61K 47/36	(2006.01)	(72)	BROOKER, Anju, Deepali Massey, Newcastle Upon Tyne NE3 5LP, GB	
	A61K 47/10	(2006.01)		DENOME, Frank, William, Cincinnati Ohio 45248, US	
	A61K 47/26	(2006.01)		BECKHOLT, Dennis, Allen, Fairfield Ohio 45014, US	
	A61K 31/473	(2006.01)	(54)	Ve vodě rozpustná kapsička	
	A61K 47/34	(2006.01)	(32)	08.02.2008	
	A61K 47/40	(2006.01)	(31)	65121	
	A61K 9/00	(2006.01)	(33)	US	
(96)	10.11.2008		(86)	PCT/IB2009/050485	
(96)	08847366.5		(87)	WO 2009/098660	
(73)	Archimedes Development Limited, Nottingham NG7 2TN, GB		(74)	Společná advokátní kancelář Všetečka Zelený Švorčík Kalenský a partneři, JUDr. Otakar Švorčík, Hálkova 2, Praha 2, 12000	
(72)	WATTS, Peter, Nottingham NG7 2TN, GB CHENG, Yu-Hui, Nottingham NG7 2TN, GB				
(54)	Intranazální kompozice		(97)	EP 2254408	
(32)	09.11.2007		(47)	19.12.2012	
(31)	07254426		(97)	18.12.2008	
(33)	EP		(51)	A01N 35/04	(2006.01)
(86)	PCT/GB2008/003782			A01P 5/00	(2006.01)
(87)	WO 2009/060226			A01N 65/00	(2009.01)
(74)	Společná advokátní kancelář Všetečka Zelený Švorčík Kalenský a partneři, JUDr. Michal Havlík, Hálkova 2, Praha 2, 12000		(96)	11.06.2008	
			(96)	08763292.3	
(97)	EP 2229300		(73)	Omex International Ltd., Hamilton HM11, BM	
(47)	12.12.2012		(72)	BAHIRI, Gidon, Wisbech, Cambs PE14 SPL, GB	
(97)	18.06.2009			ELLIOTT, Ian, Market Rasen, Lincolnshire LN8 2EB, GB	
(51)	B60S 1/18	(2006.01)	(54)	Nematocidní kompozice obsahující salicylaldehyd a česnekový extrakt	
	B60S 1/34	(2006.01)	(32)	11.06.2007	
	B60S 1/04	(2006.01)	(31)	0711065	
(96)	16.10.2008		(33)	GB	
(96)	08859196.1		(86)	PCT/IB2008/052301	
(73)	Robert Bosch GmbH, 70442 Stuttgart, DE		(87)	WO 2008/152589	
(72)	WEGNER, Norbert, 77815 Buehl, DE RAPP, Juergen, 77886 Lauf, DE MUELLER, Andreas, 76863 Herxheim, DE BOULCH, Guillaume, F-67470 Eberbach/Seltz, FR ACKER, Christian, F-67480 Fort-Louis, FR HARNIST, Pierre, F-67480 Roeschwoog, FR		(74)	Společná advokátní kancelář Všetečka Zelený Švorčík Kalenský a partneři, JUDr. Michal Havlík, Hálkova 2, Praha 2, 12000	
(54)	Pohon stěračů				
(32)	12.12.2007				

(97) **EP 2283950**
(47) 16.01.2013
(97) 16.02.2011
(51) **B22D 37/00** (2006.01)
B22D 39/06 (2006.01)
(96) 12.08.2010
(96) 10075346.6
(73) StrikoWestofen GmbH, 51643 Gummersbach, DE
(72) Hillen, Rudolf, 51643 Gummersbach, DE
Malpohl, Klaus, 42699 Solingen, DE
(54) **Způsob a zařízení k dávkování roztaveného kovu**
(32) 12.08.2009
(31) 102009037368
(33) DE
(74) Rott, Růžička & Guttmann Patentové, známkové a
advokátní kanceláře, Ing. Jiří Andera, Vinohradská 37,
Praha 2, 12000

(97) **EP 2291505**
(47) 05.12.2012
(97) 07.01.2010
(51) **C11D 3/50** (2006.01)
(96) 23.06.2009
(96) 09772336.5
(73) Henkel AG & Co. KGaA, 40589 Düsseldorf, DE
(72) WRUBBEL, Noelle, 40591 Düsseldorf, DE
SCHEFFLER, Karl-Heinz, 40589 Düsseldorf, DE
TIGGES, Daniel, 40625 Düsseldorf, DE
ARTIGA GONZALEZ, Rene-Andres, 40589 Düsseldorf,
DE
SUNDER, Matthias, 40593 Düsseldorf, DE
STURM, Mario, 51371 Leverkusen, DE
SEGLER, Tobias, 40547 Düsseldorf, DE
MAYER, Konstanze, 40589 Düsseldorf, DE
(54) **Pevný prostředek na údržbu textilu s polysacharidem**
(32) 03.07.2008, 12.09.2008
(31) 102008031212, 102008047233
(33) DE, DE
(86) PCT/EP2009/057757
(87) WO 2010/000636
(74) KOREJZOVÁ & SPOL., v.o.s., JUDr. Petra Korejzová,
Korunní 810/104 E, Praha 10, 10100

(97) **EP 2292815**
(47) 05.12.2012
(97) 09.03.2011
(51) **D01F 2/00** (2006.01)
D01F 6/50 (2006.01)
D01F 1/02 (2006.01)
D01F 1/10 (2006.01)
(96) 26.12.2007
(96) 10013555.7
(73) Kolon Industries, Inc., Kyungki-do 427-709, KR
(72) Oh, Young-Se, Buk-gu Busan, 616-120, KR
Kim, Gi-Woong, Suseong-gu Daegu, 706-010, KR
Kim, Woo-Chul, Gyeongsangbuk-do, 730-799, KR
Kim, Si-Min, Dalseo-gu Daegu 704-140, KR
(54) **Kompozitní vlákno z celulózy-polyvinylalkoholu a
způsob jeho výroby**
(32) 26.12.2006
(31) 20060133760
(33) KR
(74) Čermák a spol., JUDr. Karel Čermák, Elišky Peškové
15/735, Praha 5, 15000

(97) **EP 2296684**
(47) 05.12.2012
(97) 03.12.2009

(51) **A61K 38/01** (2006.01)
A61K 38/03 (2006.01)
A61K 38/04 (2006.01)
A61P 9/00 (2006.01)
A61P 11/00 (2006.01)
A61P 17/00 (2006.01)
A61P 25/00 (2006.01)
A61P 31/12 (2006.01)
A61P 37/00 (2006.01)
(96) 02.06.2009
(96) 09753692.4
(73) Xigen S.A., 1066 Epalinges, CH
(72) BONNY, Christophe, CH-1006 Lausanne, CH
(54) **Použití buněčně prostupných peptidových inhibitorů
JNK signální transdukční dráhy pro léčbu různých
onemocnění**
(32) 30.05.2008
(31) PCT/EP2008/004341
(33) EP
(86) PCT/EP2009/003935
(87) WO 2009/144037
(74) INPARTNERS GROUP, Ing. Dušan Kendereški, Lidická
51, Brno, 60200

(97) **EP 2296844**
(47) 15.08.2012
(97) 30.12.2009
(51) **B23K 35/02** (2006.01)
B23K 35/28 (2006.01)
B32B 15/01 (2006.01)
C22C 21/02 (2006.01)
F28D 21/00 (2006.01)
(96) 28.05.2009
(96) 09769448.3
(73) Constellium France, 75008 Paris, FR
(72) HENRY, Sylvain, F-38430 Saint Jean de Moirans, FR
PERRIN, Elodie, F-38500 Voiron, FR
(54) **Pásky z hliníkové slitiny pro trubky pájených tepelných
výměníků**
(32) 02.06.2008
(31) 0803018
(33) FR
(86) PCT/FR2009/000619
(87) WO 2009/156607
(74) Čermák a spol., JUDr. Karel Čermák, Elišky Peškové
15/735, Praha 5, 15000

(97) **EP 2297621**
(47) 12.12.2012
(97) 14.01.2010
(51) **G05B 19/42** (2006.01)
(96) 01.07.2009
(96) 09776911.1
(73) Dürr Systems GmbH, 74321 Bietigheim-Bissingen, DE
(72) RADEMACHER, Lothar, 74321 Bietigheim-Bissingen,
DE
WOLF, Martin, 71737 Kirchberg an der Murr, DE
(54) **Způsob a systém pro aplikaci nanášecího materiálu
programovatelným robotem**
(32) 09.07.2008
(31) 102008032259
(33) DE
(86) PCT/EP2009/004760
(87) WO 2010/003584
(74) Čermák a spol., JUDr. Karel Čermák, Elišky Peškové
15/735, Praha 5, 15000

(97) **EP 2302252**
(47) 28.11.2012
(97) 30.03.2011
(51) **F16F 9/49** (2006.01)
F16F 9/58 (2006.01)

- | | |
|--|---|
| (96) 18.09.2009 | (74) PATENTSERVIS Praha a.s., Na Podkovce 281/10, Praha 4, 14700 |
| (96) 09170713.3 | |
| (73) BWI Company Limited S.A., 1628 Luxembourg, LU | |
| (72) Krazewski, Olaf, 34-120 Andrychow, PL | |
| Widla, Waldemar, 31-636 Krakow, PL | |
| Slusarczyk, Pawel, 32-400 Myslenice, PL | |
| (54) Tlumič nárazu s hydraulicky odpruženým dorazem | |
| (74) PATENTSERVIS Praha a.s., Na Podkovce 281/10, Praha 4, 14700 | |
| <hr/> | |
| (97) EP 2311815 | (97) EP 2313967 |
| (47) 19.12.2012 | (47) 25.07.2012 |
| (97) 20.04.2011 | (97) 21.01.2010 |
| (51) C07D 239/42 (2006.01) | (51) H02P 25/08 (2006.01) |
| A01N 43/54 (2006.01) | H02P 6/16 (2006.01) |
| (96) 30.07.2008 | G01D 5/20 (2006.01) |
| (96) 10188552.3 | (96) 10.06.2009 |
| (73) Dow AgroSciences, LLC, Indianapolis, Indiana 46268-1054, US | (96) 09779694.0 |
| (72) Epp, Jeffrey B., Noblesville Indiana 46062, US | (73) Inverto NV, 9940 Evergem, BE |
| Lo, William C., Fishers Indiana 46037, US | (72) GELDHOF, Kristof, B-9040 Gent, BE |
| Schmitzer, Paul R., Indianapolis Indiana 46250, US | VAN DEN BOSSCHE, Alex, B-9550 Herzele, BE |
| Yerkes, Carla N., Crawfordsville Indiana 47933, US | (54) Odhad pozice rotoru na základě rezonance |
| (54) 2-(2-fluor-substituovaný fenyl)-6-amino-5-chlor-4-pyrimidinových karboxylových kyselin a jejich derivátů a použití | (32) 18.07.2008 |
| (32) 13.08.2007, 18.04.2008 | (31) 0813226 |
| (31) 964504 P, 124606 P | (33) GB |
| (33) US, US | (86) PCT/EP2009/057125 |
| (74) PATENTSERVIS Praha a.s., Na Podkovce 281/10, Praha 4, 14700 | (87) WO 2010/006851 |
| <hr/> | |
| (97) EP 2311869 | (74) DANĚK & PARTNERS Advokátní a patentová kancelář, Ing. Dr. Vilém Daněk, Vinohradská 45/1107, Praha 2, 12000 |
| (47) 19.12.2012 | |
| (97) 20.04.2011 | |
| (51) A61K 39/395 (2006.01) | (97) EP 2320384 |
| (96) 30.01.2003 | (47) 12.12.2012 |
| (96) 10011810.8 | (97) 11.05.2011 |
| (73) Merck Sharp & Dohme Corp., Rahway, NJ 07065-0907, US | (51) G07B 15/00 (2011.01) |
| (72) De Waal Malefyt, Rene, Sunnyvale, CA 94086, US | G08G 1/017 (2006.01) |
| Liu, Yong-Yun, Palo Alto, CA 94304, US | (96) 18.09.2009 |
| Nagalakshmi, Marehalli L., Fresno, CA 93720, US | (96) 09450175.6 |
| Watanabe, Norihiko, Houston, TX 77030, US | (73) Kapsch TrafficCom AG, 1120 Wien, AT |
| Soumelis, Vassili, 75013 Paris, FR | (72) Öhreneder, Christian, 3021 Pressbaum, AT |
| Yuan, Wei, Palo Alto, CA 94306, US | Ramoser, Herbert, 1020 Wien, AT |
| (54) Použití savčích činidel příbuzných cytokinů | (54) Způsob rozpoznávání státních poznávacích značek a kategorizace vozidel pro účely mýtného |
| (32) 01.02.2002 | (74) Společná advokátní kancelář Všetečka Zelený Švorčík Kalenský a partneři, JUDr. Otakar Švorčík, Hálkova 2, Praha 2, 12000 |
| (31) 353509 P | |
| (33) US | |
| (74) PATENTSERVIS Praha a.s., Na Podkovce 281/10, Praha 4, 14700 | |
| <hr/> | |
| (97) EP 2313462 | (97) EP 2321204 |
| (47) 19.12.2012 | (47) 05.12.2012 |
| (97) 21.01.2010 | (97) 11.02.2010 |
| (51) C08L 23/06 (2006.01) | (51) B65G 23/44 (2006.01) |
| C08L 23/12 (2006.01) | B65G 19/18 (2006.01) |
| B43K 19/14 (2006.01) | (96) 22.07.2009 |
| B43K 19/16 (2006.01) | (96) 09786675.0 |
| (96) 11.07.2009 | (73) Caterpillar Global Mining Europe GmbH, 44534 Lünen, DE |
| (96) 09777130.7 | (72) PLUSZYNSKI, Andreas, 42109 Wuppertal, DE |
| (73) J.S. Staedtler GmbH & Co. KG, 90427 Nürnberg, DE | SCHÜRER, Karl-Heinz, 44623 Herne, DE |
| (72) LINS, Nikolas, 90571 Schwaig Behringersdorf, DE | (54) Hnací a napínací jednotka pro škrabkový řetězový dopravník |
| DIESTEL, Sylvia, 23881 Alt-Mölln, DE | (32) 05.08.2008 |
| THIES, Andreas, 91090 Effeltrich, DE | (31) 202008010791 U |
| (54) Materiál nahrazující dřevo pro tužky vyrobené ze dřeva | (33) DE |
| (32) 15.07.2008 | (86) PCT/IB2009/053186 |
| (31) 102008034013 | (87) WO 2010/015961 |
| (33) DE | (74) Čermák a spol., JUDr. Karel Čermák, Elišky Peškové 15/735, Praha 5, 15000 |
| (86) PCT/EP2009/005051 | |
| (87) WO 2010/006743 | |
| <hr/> | |
| (97) EP 2325102 | (97) EP 2325102 |
| (47) 21.11.2012 | (47) 21.11.2012 |
| (97) 25.05.2011 | (97) 25.05.2011 |
| (51) B65D 71/00 (2006.01) | (51) B65D 71/00 (2006.01) |
| (96) 08.09.2010 | (96) 08.09.2010 |
| (96) 10175779.7 | (96) 10175779.7 |
| (73) Fritz Egger GmbH & Co. OG, 3105 Unterradlberg, AT | (73) Fritz Egger GmbH & Co. OG, 3105 Unterradlberg, AT |
| (72) Schneider, Gerold, 2371 Hinterbrühl, AT | (72) Schneider, Gerold, 2371 Hinterbrühl, AT |
| (54) Balení pro podlahovou nebo stropní krytinu | (54) Balení pro podlahovou nebo stropní krytinu |
| (32) 18.11.2009, 16.08.2010 | (32) 18.11.2009, 16.08.2010 |

(31) 202009015737 U, 102010034509
(33) DE, DE
(74) Čermák a spol., JUDr. Karel Čermák, Elišky Peškové
15/735, Praha 5, 15000

(86) PCT/EP2010/000559
(87) WO 2010/097151
(74) KOREJZOVÁ & SPOL., v.o.s., JUDr. Petra Korejzová,
Korunní 810/104 E, Praha 10, 10100

(97) **EP 2325806**
(47) 12.12.2012
(97) 25.05.2011
(51) **G07B 15/00** (2011.01)
G07C 5/00 (2006.01)
(96) 30.10.2009
(96) 09450208.5
(73) Kapsch TrafficCom AG, 1120 Wien, AT
(72) Tijink, Jasja, 2380 Perchtoldsdorf, AT
(54) **Způsob pro generování transakcí mýtného**
(74) Společná advokátní kancelář Vsetečka Zelený Švorčík
Kalenský a partneři, JUDr. Otakar Švorčík, Hálkova 2,
Praha 2, 12000

(97) **EP 2338606**
(47) 21.11.2012
(97) 29.06.2011
(51) **B05B 1/26** (2006.01)
(96) 31.03.2006
(96) 11152301.5
(73) The Viking Corporation, Hastings, MI 49058, US
(72) Franson, Scott Thomas, Hastings, MI 49058, US
Winebrenner, Thomas Edgar, Hastings, MI 49058, US
Orr, Shawn Gregory, Grand Rapids, MI 49508, US
(54) **Rozstříkovací zařízení**
(32) 01.04.2005, 23.03.2006
(31) 667841 P, 388072
(33) US, US
(74) KANIA, SEDLÁK, SMOLA Patentová a známková
kancelář, Ing. Jiří Malůšek, Mendlovo nám. 1a, Brno,
60300

(97) **EP 2332940**
(47) 31.10.2012
(97) 15.06.2011
(51) **C07D 471/04** (2006.01)
C07D 519/00 (2006.01)
(96) 30.03.2005
(96) 10182365.6
(73) Vertex Pharmaceuticals Incorporated, Cambridge, MA
02139, US
(72) Salituro, Francesco, Cambridge, MA 01752, US
Farmer, Luc, Foxborough, MA 02035, US
Bethiel, Randy, Lexington, MA 02420, US
Harrington, Edmund, Plymouth, MA 02360, US
Green, Jeremy, Waltham, MA 02451, US
Court, John, Littleton, MA 01460, US
Come, Jon, Cambridge, MA 02139, US
Laufer, David, Stow, MA 01775, US
Aronov, Alex, Newton, MA 02460, US
Binch, Hayley, Abingdon, Oxfordshire OX14 4RY, GB
Boyall, Dean, Abingdon, Oxfordshire OX14 4RY, GB
Charrier, Jean-Damien, Abingdon, Oxfordshire OX14
4RY, GB
Everitt, Simon, Abingdon, Oxfordshire OX14 4RY, GB
Frayse, Damien, Abingdon, Oxfordshire OX14 4RY, GB
Mortimore, Michael, Abingdon, Oxfordshire OX14 4RY,
GB
Pierard, Françoise, Abingdon, Oxfordshire OX14 4RY,
GB
Robinson, Daniel, Abingdon, Oxfordshire OX14 4RY, GB
Pinder, Joanne, Abingdon, Oxfordshire OX14 4RY, GB
Wang, Tiansheng, Concord, MA 01742, US
Pierce, Albert, Cambridge, MA 02138, US
Wang, Jian, Newton, MA 02461, US
(54) **Azaindoly užitečné jakožto inhibitory JAK a jiných
protein kinas**
(32) 30.03.2004, 05.11.2004
(31) 557503 P, 625599 P
(33) US, US
(74) Čermák a spol., JUDr. Karel Čermák, Elišky Peškové
15/735, Praha 5, 15000

(97) **EP 2359040**
(47) 12.12.2012
(97) 27.05.2010
(51) **F16K 27/02** (2006.01)
(96) 24.10.2009
(96) 09744072.1
(73) Robert Bosch GmbH, 70469 Stuttgart, DE
(72) FESER, Hubert, 97737 Gemünden-Adelsberg, DE
(54) **Ventil a způsob montáže**
(32) 19.11.2008
(31) 102008058263
(33) DE
(86) PCT/EP2009/007618
(87) WO 2010/057560
(74) Čermák a spol., JUDr. Karel Čermák, Elišky Peškové
15/735, Praha 5, 15000

(97) **EP 2363299**
(47) 17.10.2012
(97) 07.09.2011
(51) **B44C 1/20** (2006.01)
B44C 1/22 (2006.01)
B44C 5/04 (2006.01)
B44F 9/02 (2006.01)
(96) 05.03.2010
(96) 10155673.6
(73) Spanolux N.V. - DIV. Balterio, 8710 Sint-Baafs-Vijve, BE
(72) Vermeulen, Bruno Paul Louis, 3680 Aldeneik-Maaseik,
BE
(54) **Způsob výroby podlahové desky**
(74) Společná advokátní kancelář Vsetečka Zelený Švorčík
Kalenský a partneři, JUDr. Michal Havlík, Hálkova 2,
Praha 2, 12000

(97) **EP 2334876**
(47) 02.01.2013
(97) 02.09.2010
(51) **E03D 9/00** (2006.01)
E03D 9/03 (2006.01)
(96) 30.01.2010
(96) 10702609.8
(73) Henkel AG & Co. KGaA, 40589 Düsseldorf, DE
(72) FREY, Daniel, 40597 Düsseldorf, DE
(54) **WC splachovač**
(32) 24.02.2009
(31) 102009010099
(33) DE

(97) **EP 2365182**
(47) 28.11.2012
(97) 14.09.2011
(51) **E06B 9/11** (2006.01)
A47B 43/00 (2006.01)
(96) 18.08.2006
(96) 11002433.8
(73) Rehau AG & Co, 95111 Rehau, DE
(72) Griesshammer, Klaus, 95111 Rehau, DE
(54) **Způsob redukce hluku v kancelářských prostorech s
absorpční hluku v nábytkové skřínce**
(32) 28.09.2005
(31) 202005015289 U
(33) DE

- | | |
|---|--|
| <p>(74) Čermák a spol., JUDr. Karel Čermák, Elišky Peškové
15/735, Praha 5, 15000</p> | <p>(96) 21.05.2010
(96) 10163607.4</p> |
| <hr/> | |
| <p>(97) EP 2371794
(47) 23.01.2013
(97) 05.10.2011
(51) C07C 17/25 (2006.01)
C07C 17/354 (2006.01)
C07C 17/383 (2006.01)
C07C 19/08 (2006.01)
C07C 21/18 (2006.01)
(96) 22.12.2008
(96) 11169499.8
(73) Arkema France, 92700 Colombes, FR
(72) Shibanuma, Takashi, OSAKA, Osaka 566-8585, JP
Takahashi, Kazuhiro, OSAKA, Osaka 566-8585, JP
(54) Způsob výroby 1,1,1,2-tetrafluoropropenu
(32) 27.12.2007
(31) 17052 P
(33) US
(74) PATENTSERVIS Praha a.s., Na Podkovce 281/10, Praha
4, 14700</p> | <p>(73) Tornos SA, 2740 Moutier, CH
(72) Chardonnereau, André, 6045, Meggen, CH
Vettori, Marco, 2732, Loveresse, CH
(54) Seskupení a začlenění periferních zařízení v podsystému
víceřetenového soustruhu
(74) PATENTSERVIS Praha a.s., Na Podkovce 281/10, Praha
4, 14700</p> |
| <hr/> | |
| <p>(97) EP 2373843
(47) 16.01.2013
(97) 17.06.2010
(51) D06F 75/14 (2006.01)
(96) 30.11.2009
(96) 09774721.6
(73) Rowenta Werke GmbH, 63067 Offenbach, DE
(72) LUKAS, Andrea, 63075 Offenbach, DE
SCHEVE, Björn, 64385 Reichelsheim, DE
HAHN, Matthias, 60599 Frankfurt, DE
MANDICA, Franck, F-69340 Francheville, FR
GELUS, Dominique, 38780 Pont-Eveque, FR
(54) Žehliční přístroj s piezoelektrickým čerpadlem
(32) 11.12.2008
(31) 0806960
(33) FR
(86) PCT/IB2009/007608
(87) WO 2010/067158
(74) Společná advokátní kancelář Všetečka Zelený Švorčík
Kalenský a partneři, JUDr. Michal Havlík, Hálkova 2,
Praha 2, 12000</p> | <p>(97) EP 2396006
(47) 19.12.2012
(97) 14.10.2010
(51) A61K 31/7048 (2006.01)
A61K 45/06 (2006.01)
A61K 9/00 (2006.01)
A61P 33/10 (2006.01)
(96) 02.02.2010
(96) 10703519.8
(73) AH USA 42 LLC, New York, 10017-5755, NY, US
(72) COSTA, Alvimar, Jose, 14870-000 Sao Paulo, BR
SECREAST, Stephen, Lee, Kalamazoo, Michigan 49001,
US
VALARELLI, Rodrigo, 04717-004 Sao Paulo, BR
(54) Vysokodávkový doramektinový přípravek
(32) 16.02.2009, 24.06.2009
(31) 152911 P, 219837 P
(33) US, US
(86) PCT/IB2010/050443
(87) WO 2010/116267
(74) Společná advokátní kancelář Všetečka Zelený Švorčík
Kalenský a partneři, JUDr. Pavel Zelený, Hálkova 2, Praha
2, 12000</p> |
| <hr/> | |
| <p>(97) EP 2383047
(47) 05.12.2012
(97) 02.11.2011
(51) B05B 15/06 (2006.01)
D21F 1/34 (2006.01)
B08B 3/02 (2006.01)
(96) 21.04.2011
(96) 11003362.8
(73) Papiermaschinen-Systemtechnik GmbH, 77654 Offenburg,
DE
(72) Struck, Hans Joachim, 77654 Offenburg, DE
Fabiny.Lutz, 77799 Ortenberg, DE
(54) Zařízení trysky pro uspořádání na vysokotlakém
čisticím nebo kondicionačním
zařízení papírenského stroje
(32) 30.04.2010
(31) 102010019179
(33) DE
(74) PATENTSERVIS Praha a.s., Na Podkovce 281/10, Praha
4, 14700</p> | <p>(97) EP 2400862
(47) 12.12.2012
(97) 02.09.2010
(51) A23L 3/01 (2006.01)
A23L 3/10 (2006.01)
(96) 01.02.2010
(96) 10702232.9
(73) MicroPast International AG, 6340 Baar, CH
(72) KELLER, Karl, CH-8197 Rafz, CH
(54) Způsob konzervování potravin
(32) 26.02.2009
(31) 2872009
(33) CH
(86) PCT/CH2010/000023
(87) WO 2010/096939
(74) Čermák a spol., JUDr. Karel Čermák, Elišky Peškové
15/735, Praha 5, 15000</p> |
| <hr/> | |
| <p>(97) EP 2402012
(47) 19.12.2012
(97) 04.01.2012
(51) A61K 31/4545 (2006.01)
A61K 9/08 (2006.01)
A61P 11/02 (2006.01)
A61P 11/04 (2006.01)
A61P 37/08 (2006.01)
(96) 30.06.2011
(96) 11172101.5
(73) J. Uriach y Compania S.A., 08184 Palau-solita i Plegamans
(Barcelona), ES
(72) Suriol Ferrer, M Montserrat, E-08018 Barcelona, ES
Morlesin Capdevila, M Silvia, E-08020 Barcelona, ES
(54) Tekuté formulace rupatadin fumarátu
(32) 16.07.2010, 30.06.2010
(31) 364992 P, 10382184
(33) US, EP
(74) A. Holas & partner Patentová a známková kancelář, Ing.
Mgr. Hana Holasová, Křížová 4/105, Brno, 60300</p> | <p>(97) EP 2388105
(47) 05.12.2012
(97) 23.11.2011
(51) B23Q 11/10 (2006.01)
B23Q 37/00 (2006.01)
B23Q 39/04 (2006.01)</p> |

(97) **EP 2409609**
(47) 28.11.2012
(97) 25.01.2012
(51) **A47J 31/06** (2006.01)
(96) 22.07.2010
(96) 10170492.2
(73) Nestec S.A., 1800 Vevey, CH
(72) Dogan, Nihan, 1090 La Croix-sur-Lutry, CH
Doleac, Frédéric, 25160 Vaux et Chantegrue, FR
Hentzel, Stéphane, 1462 Yvonand, CH
Pleisch, HansPeter, 1802 Corseaux, CH
Raederer, Marc, 1054 Morrens, CH
(54) **Držák kapsle nebo adaptér pro přizpůsobení kapsle v držáku kapsle v zařízení pro přípravu potravin**
(74) KOREJZOVÁ & SPOL., v.o.s., JUDr. Petra Korejzová, Korunní 810/104 E, Praha 10, 10100

(97) **EP 2427436**
(47) 09.01.2013
(97) 11.11.2010
(51) **C07D 231/12** (2006.01)
C07D 401/12 (2006.01)
C07D 403/12 (2006.01)
C07D 405/12 (2006.01)
C07D 417/12 (2006.01)
C07D 249/08 (2006.01)
A61K 31/415 (2006.01)
A61K 31/4155 (2006.01)
A61K 31/4196 (2006.01)
A61P 25/04 (2006.01)
(96) 06.05.2010
(96) 10720996.7
(73) Grünenthal GmbH, 52078 Aachen, DE
(72) FRANK, Robert, 52070 Aachen, DE
BAHRENBURG, Gregor, 52156 Monschau-Konzen, DE
CHRISTOPH, Thomas, 52080 Aachen, DE
SCHIENE, Klaus, 41363 Jüchen, DE
DE VRY, Jean, 2200 Herentals, BE
DAMANN, Nils, 50939 Köln, DE
FRORMANN, Sven, 52066 Aachen, DE
LESCH, Bernhard, 52076 Aachen, DE
LEE, Jeewoo, Seoul 151-742, KR
KIM, Yong-Soo, Yangsan Gyengnam, KR
KIM, Myeong-Seop, Yeongwol-gun Gangw-do, KR
(54) **Substituovaný aromatický karboxamid a močovinné deriváty jako ligandy vaniloidního receptoru**
(32) 07.05.2009, 07.05.2009
(31) 09006221, 176277 P
(33) EP, US
(86) PCT/EP2010/002785
(87) WO 2010/127855
(74) Společná advokátní kancelář Všetečka Zelený Švorčík Kalenský a partneři, JUDr. Petr Kalenský, Hálkova 2, Praha 2, 12000

(97) **EP 2439110**
(47) 28.11.2012
(97) 11.04.2012
(51) **B60R 19/24** (2006.01)
(96) 21.09.2011
(96) 11182085.8
(73) Rehau AG + Co, 95111 Rehau, DE
(72) Strobel, Karsten, 95111 Rehau, DE
Uhlig, Nico, 08529 Plauen, DE
Jakobs, Holger, 72135 Dettmhausen, DE
(54) **Systém pro vytvoření upevnění krytu nárazníku na části karosérie**
(32) 06.10.2010
(31) 202010013931 U
(33) DE
(74) Čermák a spol., JUDr. Karel Čermák, Elišky Peškové 15/735, Praha 5, 15000

(97) **EP 2465897**
(47) 26.12.2012
(97) 20.06.2012
(51) **C08K 5/5419** (2006.01)
C08K 5/5425 (2006.01)
C07F 7/18 (2006.01)
C08F 230/08 (2006.01)
(96) 09.07.2009
(96) 12154807.7
(73) Evonik Degussa GmbH, 45128 Essen, DE
(72) Weißenbach, Kerstin, Bridgewater, NJ New Jersey 08807, US
Ioannidis, Aristidis, 79618 Rheinfelden, DE
Bielawski, Bastian, 79618 Rheinfelden, DE
(54) **Základní souprava obsahující silanol-kondenzační katalyzátory pro zesílení plněných a neplněných polymerních směsí**
(32) 09.09.2008
(31) 102008041918
(33) DE
(74) TRAPLOVÁ HAKR KUBÁT Advokátní a patentová kancelář, Ing. Eduard Hakr, Přístavní 24, Praha 7, 17000

Zveřejněné opravené překlady evropských patentových spisů

U následujících udělených evropských patentů s účinky pro Českou republiku byl majitelem předložen opravený překlad patentového spisu do českého jazyka (§35d odst. 2 zákona č. 527/1990 Sb., v platném znění).

Datem zveřejnění opraveného překladu evropského patentového spisu je datum publikace tohoto Věstníku.

(97) EP 1396930

(97) EP 1828455

MM4A Zánik evropských patentů nezaplacením poplatků za udržování platnosti patentu

Následující evropské patenty udělené Evropským patentovým úřadem s účinky pro Českou republiku zanikly pro nezaplacení poplatků za udržování platnosti patentu (§22 písm. b) zákona č. 527/1990 Sb., v platném znění).

(97) EP 1291097

(97) EP 1398123

(97) EP 1400297

(97) EP 1406361

(97) EP 1423100

(97) EP 1423101

(97) EP 1423102

(97) EP 1425436

(97) EP 1427549

(97) EP 1427641

(97) EP 1427748

(97) EP 1427919

(97) EP 1435867

(97) EP 1436092

(97) EP 1453613

(97) EP 1514587

(97) EP 1514984

(97) EP 1516847

(97) EP 1537705

(97) EP 1539486

(97) EP 1539583

(97) EP 1541496

(97) EP 1549477

(97) EP 1634735

(97) EP 1640233

(97) EP 1663971

(97) EP 1664162

(97) EP 1664224

(97) EP 1670860

(97) EP 1671076

(97) EP 1675608

(97) EP 1760840

(97) EP 1762259

(97) EP 1767674

(97) EP 1787265

(97) EP 1789210

(97) EP 1793947

(97) EP 1794190

(97) EP 1799162

(97) EP 1799541

(97) EP 1805201

(97) EP 1817165

(97) EP 1900984

(97) EP 1922498

(97) EP 1931622

(97) EP 1940532

(97) EP 1948519

(97) EP 2034578

(97) EP 2037660

(97) EP 2044911

(97) EP 2063746

(97) EP 2066554

(97) EP 2072666

(97) EP 2076260

(97) EP 2161402

(97) EP 2163409

(97) EP 2188057

(97) EP 2198100

(97) EP 2214728

(97) EP 2219952

(97) EP 2268869

(97) EP 2338790

PD4A Převod práv a ostatní změny majitelů evropských patentů

(97)	EP 1382772
(73)	AF Tec Beteiligungs GmbH, 9710 Feistritz/Drau, AT
<hr/>	
(97)	EP 1423644
(73)	Messer Cutting Systems GmbH, 64823 Gross-Umstadt, DE
<hr/>	
(97)	EP 1477621
(73)	AF Tec Beteiligungs GmbH, 9710 Feistritz/Drau, AT
<hr/>	
(97)	EP 1490342
(73)	BAYER INTELLECTUAL PROPERTY GmbH, 40789 Monheim, DE
<hr/>	
(97)	EP 1615955
(73)	AbbVie Biotherapeutics Inc., Redwood City, 94063, CA, US
<hr/>	
(97)	EP 1697522
(73)	Cobra Biologics Limited, Keele ST5 5SP, GB
<hr/>	
(97)	EP 1697522
(73)	Boehringer Ingelheim RCV GmbH & Co KG, 1121 Wien, AT
<hr/>	
(97)	EP 1698742
(73)	AF Tec Beteiligungs GmbH, 9710 Feistritz/Drau, AT
<hr/>	
(97)	EP 1830838
(73)	Triphase Research and Development I Corp., Toronto ON M5G 1L7, CA
<hr/>	
(97)	EP 2116683
(73)	AF Tec Beteiligungs GmbH, 9710 Feistritz/Drau, AT
<hr/>	
(97)	EP 2313967
(73)	Inverto NV, 9940 Evergem, BE
<hr/>	

FG1K

Zapsané užité vzory - přehled podle čísel zápisu

V období uzávěrky tohoto čísla Věstníku zapsal Úřad průmyslového vlastnictví tyto užité vzory.

25065	A 01 K 47/06	(2006.01)
25066	B 65 D 30/22	(2006.01)
25067	A 47 K 13/24	(2006.01)
25068	E 04 B 1/74	(2006.01)
25069	E 04 C 2/20	(2006.01)
25070	A 46 B 15/00	(2006.01)
25071	B 23 K 9/095	(2006.01)
25072	B 25 G 1/00	(2006.01)
25073	C 21 B 11/00	(2006.01)
25074	A 41 D 29/00	(2006.01)
25075	C 23 C 4/12	(2006.01)
25076	B 23 D 19/00	(2006.01)
25077	G 06 Q 50/02	(2012.01)
25078	G 01 N 33/00	(2006.01)
25079	G 11 B 20/10	(2006.01)
25080	G 01 N 19/10	(2006.01)
25081	E 02 D 19/22	(2006.01)
25082	E 03 C 1/00	(2006.01)
25083	B 25 J 15/00	(2006.01)
25084	B 66 F 7/14	(2006.01)
25085	G 01 N 33/24	(2006.01)
25086	B 65 D 88/02	(2006.01)
25087	B 62 M 3/06	(2006.01)
25088	G 01 K 17/04	(2006.01)
25089	A 61 K 133/00	(2006.01)
25090	A 61 B 5/04	(2006.01)
25091	E 04 B 1/24	(2006.01)
25092	E 04 B 1/86	(2006.01)
25093	H 02 J 9/00	(2006.01)
25094	A 61 H 3/04	(2006.01)
25095	F 23 D 14/00	(2006.01)
25096	G 01 N 5/04	(2006.01)
25097	G 01 N 21/01	(2006.01)
25098	G 01 N 27/02	(2006.01)
25099	E 04 H 4/14	(2006.01)
25100	G 01 R 31/02	(2006.01)
25101	C 12 Q 1/68	(2006.01)
25102	A 61 K 33/38	(2006.01)
25103	C 12 Q 1/68	(2006.01)
25104	C 12 Q 1/68	(2006.01)
25105	A 61 G 11/00	(2006.01)
25106	B 64 D 17/80	(2006.01)
25107	G 01 N 3/12	(2006.01)

FG1K

Zapsané užité vzory - řazené podle MPT

- | | |
|--|---|
| (51) A01K 47/06 (2006.01) | (22) 17.12.2012 |
| A01M 19/00 (2006.01) | (47) 18.03.2013 |
| (11) 25065 | (73) Univerzita Tomáše Bati ve Zlíně, Zlín, CZ |
| (21) 2012-25913 | (72) Kozák Vratislav doc. Ing. Ph.D., Spytihněv, CZ |
| (22) 16.04.2012 | (54) Stavebnicové chodítko |
| (47) 14.03.2013 | (74) UTB ve Zlíně, Univerzitní institut, Ing. Jan Görig, Nám. T.G.Masaryka 5555, Zlín, 76001 |
| (73) Fojtů Tomáš Ing., Benešov, CZ | |
| (72) Fojtů Tomáš Ing., Benešov, CZ | |
| (54) Zařízení odstraňující teplem roztoče najednou z celého včelstva | (51) A61K 133/00 (2006.01) |
| | A61K 36/28 (2006.01) |
| (51) A41D 29/00 (2006.01) | A61K 36/25 (2006.01) |
| A41D 1/02 (2006.01) | A61K 36/12 (2006.01) |
| A41D 1/06 (2006.01) | (11) 25089 |
| (11) 25074 | (21) 2012-27109 |
| (21) 2012-26827 | (22) 03.12.2012 |
| (22) 16.10.2012 | (47) 18.03.2013 |
| (47) 14.03.2013 | (73) Výzkumný ústav živočišné výroby v.v.i., Praha - Uhřetěves, CZ |
| (73) HUMI OUTDOOR s.r.o., Dobříš, CZ | Česká zemědělská univerzita v Praze, Praha - Suchdol, CZ |
| (72) Rychlý Petr, Dobříš, CZ | (72) Langrová Iva prof. Ing. CSc., Praha, CZ |
| (54) Oděvní souprava, zejména pro služební účely | Vadlech Jaroslav Ing. Ph.D, Strakonice, CZ |
| (74) Čermák a spol., Elišky Peškové 15/735, Praha 5, 15000 | Jankovská Ivana doc. Ing. Ph.D, Praha - Suchdol, CZ |
| | Kunc Petr doc. Ing. Ph.D, Praha, CZ |
| (51) A46B 15/00 (2006.01) | Knížková Ivana doc. Ing. CSc., Praha, CZ |
| (11) 25070 | Knížek Josef Ing., Ondřejov, CZ |
| (21) 2012-26601 | (54) Prostředek pro zamezení infekční schopnosti larev třetího stádia gastrointestinálních hlístic přezvýkavců |
| (22) 28.08.2012 | (74) Ministerstvo zemědělství ČR, Mgr. Hana Jirkalová, Těšnov 17, Praha 1, 11705 |
| (47) 14.03.2013 | |
| (73) Ševčík Pavel Ing., Blansko, CZ | (51) A61K 33/38 (2006.01) |
| (72) Ševčík Pavel Ing., Blansko, CZ | A61K 31/496 (2006.01) |
| (54) Drátěný nástavec kominických kartáčů a strojků | A61K 9/14 (2006.01) |
| (74) INPARTNERS GROUP, Ing. Dušan Kendereški, Lidická 51, Brno, 60200 | A61K 31/7036 (2006.01) |
| | A61P 31/00 (2006.01) |
| (51) A47K 13/24 (2006.01) | (11) 25102 |
| (11) 25067 | (21) 2013-27386 |
| (21) 2012-26237 | (22) 30.01.2013 |
| (22) 18.06.2012 | (47) 18.03.2013 |
| (47) 14.03.2013 | (73) Univerzita Palackého v Olomouci, Olomouc, CZ |
| (73) Rawová Naděžda, Praha, CZ | (72) Panáček Aleš RNDr. Ph.D., Uničov, CZ |
| (72) Rawová Naděžda, Praha, CZ | Kvítek Libor Doc. RNDr. CSc., Velký Týnec, CZ |
| Pakosta Hynek Ing., Praha, CZ | Prucek Robert RNDr. Ph.D., Olbramice, CZ |
| (54) Sanitární souprava | Kolář Milan Prof. MUDr. Ph.D., Olomouc, CZ |
| (74) Artuš Rawa, Úvoz 24, Praha 1 - Hradčany, 11800 | Zbořil Radek Prof. RNDr. Ph.D., Olomouc, CZ |
| | (54) Antibiotický přípravek |
| (51) A61B 5/04 (2006.01) | (74) Inventia s.r.o., RNDr. Kateřina Hartvichová, Na Bělidle 3, Praha 5, 15000 |
| A61B 5/00 (2006.01) | |
| A61B 5/11 (2006.01) | (51) B23D 19/00 (2006.01) |
| G06F 3/00 (2006.01) | B26D 1/14 (2006.01) |
| (11) 25090 | (11) 25076 |
| (21) 2012-27119 | (21) 2012-26918 |
| (22) 05.12.2012 | (22) 31.10.2012 |
| (47) 18.03.2013 | (47) 14.03.2013 |
| (73) Západočeská univerzita v Plzni, Plzeň, CZ | (73) Univerzita Tomáše Bati ve Zlíně, Zlín, CZ |
| (72) Tolar David Ing., Plzeň, CZ | (72) Kyas Kamil Ing., Pačlavice, CZ |
| (54) Zařízení pro bezdrátové měření svalové aktivity a zrychlení ve třech osách | Holík Zdeněk Ing., Kašava, CZ |
| (74) Ing. Václav Feiferlík, Žlutická 10, Plzeň, 32329 | Černý Jakub Ing., Zlín, CZ |
| | (54) Kotoučový nůž |
| (51) A61G 11/00 (2006.01) | (74) Ing. Jan Görig, Nad Ovčírnu 3685, Zlín, 76001 |
| A61G 10/00 (2006.01) | |
| (11) 25105 | (51) B23K 9/095 (2006.01) |
| (21) 2013-27420 | B23K 9/10 (2006.01) |
| (22) 07.02.2013 | (11) 25071 |
| (47) 18.03.2013 | (21) 2012-26685 |
| (73) Šperling Josef, Jestřabí Lhota, CZ | (22) 17.09.2012 |
| (72) Šperling Josef, Jestřabí Lhota, CZ | (47) 14.03.2013 |
| (54) Simulátor lidského těla | (73) Technická univerzita v Liberci, Liberec, CZ |
| (51) A61H 3/04 (2006.01) | |
| (11) 25094 | |
| (21) 2012-27185 | |

- (72) Moravec Jaromír Ing. Ph.D., Minkovice, CZ
Černohorský Josef Ing. Ph.D., Bratřikov, CZ
Nováková Iva Ing. Ph.D., Liberec, CZ
- (54) **Zařízení ke sledování stavu tepelně zpracovávaného výrobku v průběhu jeho zpracování**
- (74) Ing. Dobroslav Musil, patentová kancelář, Ing. Dobroslav Musil, Cejl 38, Brno, 60200
- (51) **B25G 1/00** (2006.01)
B25G 1/08 (2006.01)
- (11) 25072
(21) **2012-26743**
(22) 27.09.2012
(47) 14.03.2013
(73) Západočeská univerzita v Plzni, Plzeň, CZ
- (72) Šimlová Martina Ing., Kaznějov, CZ
Kroták Stanislav Ing. Bc., Třemošná, Záluží, CZ
Kroták Tomáš Ing., Třemošná, Záluží, CZ
Edl Milan Doc. Ing. Ph.D., Klatovy, CZ
- (54) **Rukojet' jednoručních kleští**
- (51) **B25J 15/00** (2006.01)
B25J 15/02 (2006.01)
B25J 15/06 (2006.01)
- (11) 25083
(21) **2012-27024**
(22) 15.11.2012
(47) 14.03.2013
(73) Vysoké učení technické v Brně, Brno, CZ
- (72) Kolibal Zdeněk prof. Ing. CSc., Brno - Žabovřesky, CZ
Blecha Radim Ing. Ph.D., Kuřim, CZ
Blecha Petr doc. Ing. Ph.D., Kuřim, CZ
Toman Jiří Ing., Zadní Zhořec, CZ
Bradáč František Ing. Ph.D., Brno - Stránice, CZ
- (54) **Adaptivní podtlakový koncový efektor**
- (51) **B62M 3/06** (2006.01)
B62M 3/08 (2006.01)
- (11) 25087
(21) **2013-27407**
(22) 06.02.2013
(47) 14.03.2013
(73) Trhlík František, Starý Plzenec, CZ
- (72) Trhlík František, Starý Plzenec, CZ
- (54) **Bicyklový pedál**
- (51) **B64D 17/80** (2006.01)
B64D 25/00 (2006.01)
- (11) 25106
(21) **2013-27426**
(22) 11.02.2013
(47) 18.03.2013
(73) Galaxy GRS s.r.o., Liberec, CZ
- (72) Bábovka Milan Ing., Liberec, CZ
- (54) **Záchranný systém pro vírníky nebo vrtulníky**
- (74) STRNAD Patent. a známková kancelář, Ing. Václav Strnad, Rychtářská 375/31, Liberec 14, 46014
- (51) **B65D 30/22** (2006.01)
- (11) 25066
(21) **2012-25964**
(22) 27.04.2012
(47) 14.03.2013
(73) Hájek Miloslav, Pacov, CZ
- (72) Hájek Miloslav, Pacov, CZ
- (54) **Vícekomorový sáček s perforací**
- (51) **B65D 88/02** (2006.01)
B65D 81/18 (2006.01)
- (11) 25086
(21) **2012-27043**
(22) 19.11.2012
(47) 14.03.2013
(73) Čurda, spol. s r.o., Kostelní Hlavno, CZ
- (72) Čurda Jiří, Kostelní Hlavno, CZ
- (54) **Plastová akumulární velkoobjemová nádrž**
- (51) **B66F 7/14** (2006.01)
E04G 25/04 (2006.01)
- (11) 25084
(21) **2012-27037**
(22) 18.11.2012
(47) 14.03.2013
(73) České vysoké učení technické v Praze, Fakulta strojní, Ústav výrobních strojů a zařízení, Praha, CZ
- (72) Andrlík Vladimír doc. Ing. CSc., Praha - Dejvice, CZ
- (54) **Zdvihové zařízení výsuvných podpěrných noh**
- (74) Ing. Václav Kratochvíl, Husníkova 2086/22, Praha 5, 15800
- (51) **C12Q 1/68** (2006.01)
C12N 15/11 (2006.01)
- (11) 25101
(21) **2013-27381**
(22) 30.01.2013
(47) 18.03.2013
(73) Výzkumný ústav bramborářský Havlíčkův Brod, s.r.o, Havlíčkův Brod, CZ
- (72) Ptáček Jiří RNDr. CSc., Havlíčkův Brod, CZ
- (54) **Reakční směs L1 pro molekulární detekci viru svinutky bramboru (PLRV) pomocí kvantitativní RT-PCR**
- (74) Ministerstvo zemědělství ČR, Mgr. Hana Jirkalová, Těšnov 17, Praha 1, 11705
- (51) **C12Q 1/68** (2006.01)
C12N 15/11 (2006.01)
- (11) 25103
(21) **2013-27391**
(22) 31.01.2013
(47) 18.03.2013
(73) Výzkumný ústav bramborářský Havlíčkův Brod, s.r.o, Havlíčkův Brod, CZ
- (72) Ptáček Jiří RNDr. CSc., Havlíčkův Brod, CZ
- (54) **Reakční směs L2 pro molekulární detekci viru svinutky bramboru (PLRV) pomocí kvantitativní RT-PCR**
- (74) Ministerstvo zemědělství ČR, Mgr. Hana Jirkalová, Těšnov 17, Praha 1, 11705
- (51) **C12Q 1/68** (2006.01)
C12N 15/11 (2006.01)
- (11) 25104
(21) **2013-27393**
(22) 01.02.2013
(47) 18.03.2013
(73) Výzkumný ústav bramborářský Havlíčkův Brod, s.r.o, Havlíčkův Brod, CZ
- (72) Ptáček Jiří RNDr. CSc., Havlíčkův Brod, CZ
- (54) **Reakční směs L3 pro molekulární detekci viru svinutky bramboru (PLRV) pomocí kvantitativní RT-PCR**
- (74) Ministerstvo zemědělství ČR, Mgr. Hana Jirkalová, Těšnov 17, Praha 1, 11705
- (51) **C21B 11/00** (2006.01)
- (11) 25073
(21) **2012-26786**
(22) 09.10.2012
(47) 14.03.2013
(73) Vysoká škola báňská-Technická univerzita Ostrava, Ostrava-Poruba, CZ
- (72) Janík Ivo prof. Ing. CSc., Nový Jičín, CZ
Bílík Jiří prof. Ing. CSc., Dolní Lhota, CZ
Pustějovská Pavlína Ing. Ph.D., Dolní Lhota, CZ
- (54) **Uspořádání technologické linky pro výrobu čistého tekutého železa s uplatněním tavení metalizované vsázky ohřátým dusíkem**
- (51) **C23C 4/12** (2006.01)
C23C 4/00 (2006.01)
B05D 1/02 (2006.01)
G01N 19/04 (2006.01)
G01N 3/08 (2006.01)
- (11) 25075
(21) **2012-26911**

- (22) 30.10.2012
(47) 14.03.2013
(73) Česká zemědělská univerzita v Praze, Praha – Suchdol, CZ
(72) Brožek Milan prof. Ing. CSc., Praha, CZ
(54) **Zařízení pro stanovení přilnavosti v tahu stříkaného povlaku**
(74) Prof. Ing. Milan Brožek, CSc., Kamýcká 129, Praha 6 – Suchdol, 16521
- (51) **E02D 19/22** (2006.01)
E02B 11/00 (2006.01)
(11) 25081
(21) **2012-26992**
(22) 12.11.2012
(47) 14.03.2013
(73) Mendelova univerzita v Brně Agronomická fakulta, Brno, CZ
(72) Král Vladimír Ing. Ph.D., Klatovy, CZ
Pýcha Roman Ing., Praha, CZ
Vaverková Magdalena Mgr. Ing. Ph.D., Brno, CZ
Adamcová Dana Bc. Ing. Ph.D., Bobrová, CZ
Kotovicová Jana Doc. RNDr. Ph.D., Brno, CZ
(54) **Odvodňovací systém skládky pro havarijní stav vody**
(74) Ing. Jiří Malůšek, Mendlovo nám. 1a, Brno, 60300
- (51) **E03C 1/00** (2006.01)
E03C 1/044 (2006.01)
(11) 25082
(21) **2012-27011**
(22) 13.11.2012
(47) 14.03.2013
(73) Pospíchal Zdeněk Dr. Ing., Brno, CZ
Žabička Zdeněk Ing., Brno, CZ
(72) Pospíchal Zdeněk Dr. Ing., Brno, CZ
Žabička Zdeněk Ing., Brno, CZ
(54) **Spirální rozvod potrubí vnitřního vodovodu**
(74) Kořístka Martin, patentový zástupce &EDA
MORAVIAPATENT, Karpatská 241/3, Brno, 62500
- (51) **E04B 1/24** (2006.01)
E04B 1/94 (2006.01)
(11) 25091
(21) **2012-27127**
(22) 06.12.2012
(47) 18.03.2013
(73) České vysoké učení technické v Praze, Fakulta stavební, Katedra ocelových a dřevěných konstrukcí, Praha, CZ
(72) Wald František prof. Ing. CSc., Praha - Krč, CZ
Jirků Jiří Ing., Pelhřimov, CZ
(54) **Ocelový prvek nosné stavební konstrukce**
(74) Ing. Václav Kratochvíl, Husníkova 2086/22, Praha 5, 15800
- (51) **E04B 1/74** (2006.01)
E04B 1/80 (2006.01)
E04B 9/22 (2006.01)
E04F 13/074 (2006.01)
(11) 25068
(21) **2012-26533**
(22) 13.08.2012
(47) 14.03.2013
(32) 13.08.2012
(33) CZ
(73) PCH Pro Limited, London, GB
(72) Chládek Pavel Ing., Nová Pec, CZ
(54) **Stropní a stěnové chlazení**
(74) RETROPATENT s.r.o., Dolní nám. 5/679, Jablonec nad Nisou, 46601
- (51) **E04B 1/86** (2006.01)
E04B 1/94 (2006.01)
(11) 25092
(21) **2012-27160**
(22) 12.12.2012
(47) 18.03.2013
(73) LIGNIS s.r.o., Koryčany, CZ
- (72) Pindřák Miroslav, Koryčany, CZ
(54) **Požárně akustická deska**
(74) Patentová a známková kancelář, ing. Jaromír Přikryl, Včelín 1161, Hulín, 76824
- (51) **E04C 2/20** (2006.01)
E04C 2/22 (2006.01)
(11) 25069
(21) **2012-26534**
(22) 13.08.2012
(47) 14.03.2013
(32) 13.08.2012
(33) CZ
(73) PCH Pro limited, London, GB
(72) Chládek Pavel Ing., Nová Pec, CZ
(54) **Izolační panely pro stěny a podlahy**
(74) RETROPATENT s.r.o., Dolní nám. 5/679, Jablonec nad Nisou, 46601
- (51) **E04H 4/14** (2006.01)
A47K 3/10 (2006.01)
(11) 25099
(21) **2012-27254**
(22) 24.12.2012
(47) 18.03.2013
(73) Komárek Jiří Ing., Praha, CZ
(72) Komárek Jiří Ing., Praha, CZ
(54) **Vodní nádrž s uměle vytvořenou vlnou**
- (51) **F23D 14/00** (2006.01)
(11) 25095
(21) **2012-27205**
(22) 19.12.2012
(47) 18.03.2013
(73) Kajzar Karel, Třinec, CZ
(72) Kajzar Karel, Třinec, CZ
(54) **Infrahořák**
- (51) **G01K 17/04** (2006.01)
(11) 25088
(21) **2012-27069**
(22) 23.11.2012
(47) 18.03.2013
(73) Univerzita Tomáše Bati ve Zlíně, Zlín, CZ
(72) Hruška František doc. Ing. Ph.D., Zlín, CZ
(54) **Zařízení pro vyhodnocování radiační teploty nepřímým způsobem**
(74) Univerzita Tomáše Bati ve Zlíně, Ing. Jan Görig, Nad Ovčirnou 3685, Zlín, 76001
- (51) **G01N 19/10** (2006.01)
G01N 5/02 (2006.01)
G01N 5/00 (2006.01)
G01N 27/12 (2006.01)
G01N 33/24 (2006.01)
(11) 25080
(21) **2012-26989**
(22) 09.11.2012
(47) 14.03.2013
(73) České vysoké učení technické v Praze, Fakulta stavební, Praha, CZ
(72) Jankovec Jakub Ing., Praha, CZ
Sněhota Michal doc. Ing. Ph.D., Praha, CZ
Šanda Martin doc. Ing. Ph.D., Rostoky, CZ
Pícek Tomáš Ing. Ph.D., Praha, CZ
Šmídl Jan Ing., Rostoky, CZ
(54) **Zařízení pro kalibraci vlhkostních čidel na specifické půdní druhy a typy**
(74) Ing. Hana Dušková, Na Kočově 180, Chotutice, 28103
- (51) **G01N 21/01** (2006.01)
G01N 21/62 (2006.01)
(11) 25097
(21) **2012-27232**
(22) 20.12.2012
(47) 18.03.2013

- (73) Vysoké učení technické v Brně, Brno, CZ
(72) Buršík Martin Ing., Zlín, CZ
Jankovský Jaroslav Ing., Brno, CZ
Řezníček Michal Ing., Nedachlebice, CZ
- (54) **Měřicí zařízení pro pořizování kontrolních snímků povrchů testovacích desek znečištěných tavidly**
(74) Ing. Jiří Malůšek, Mendlovo nám. 1a, Brno, 60300
- (51) **G01N 27/02** (2006.01)
G01N 19/10 (2006.01)
G01N 37/00 (2006.01)
- (11) 25098
(21) **2012-27251**
(22) 21.12.2012
(47) 18.03.2013
(73) TOMST s.r.o., Praha - Vinohrady, CZ
(72) Haase Tomáš, Praha - Kunratice, CZ
- (54) **Autonomní modulární stanice pro měření půdní vlhkosti a teploty s externím modulem komunikačního rozhraní**
(74) Patentová a známková kancelář Novotný, Ing. Jaroslav Novotný, Římská 45/2135, Praha 2, 12000
- (51) **G01N 3/12** (2006.01)
(11) 25107
(21) **2013-27442**
(22) 13.02.2013
(47) 18.03.2013
(73) Západočeská univerzita v Plzni, Plzeň, CZ
(72) Heczko Jan Ing., Skalná, CZ
Kottner Radek Ing. Ph.D., Plzeň, CZ
- (54) **Přípravek pro měření objemové stlačitelnosti materiálu**
(51) **G01N 33/00** (2006.01)
G01N 33/24 (2006.01)
B09B 3/00 (2006.01)
C05F 17/02 (2006.01)
- (11) 25078
(21) **2012-26967**
(22) 06.11.2012
(47) 14.03.2013
(73) Česká zemědělská univerzita v Praze, Technická fakulta, Praha - Suchbát, CZ
(72) Míra Miroslav Ing., Kostelec nad Orlicí, CZ
Altmann Vlastimil doc. Ing. Ph.D., Horoměřice, CZ
- (54) **Zařízení pro testování stability zrání kompostu v průběhu kompostovacího procesu**
(51) **G01N 33/24** (2006.01)
G01B 7/02 (2006.01)
E02D 27/35 (2006.01)
- (11) 25085
(21) **2012-27041**
(22) 19.11.2012
(47) 14.03.2013
(73) České vysoké učení technické v Praze Fakulta elektrotechnická, Praha, CZ
(72) Papež Václav Doc. Ing. CSc., Praha, CZ
- (54) **Půdní mrazoměr**
(74) Ing. Hana Dušková, Na Kočově 180, Chotutice, 28103
- (51) **G01N 5/04** (2006.01)
G01N 1/22 (2006.01)
- (11) 25096
(21) **2012-27224**
(22) 19.12.2012
(47) 18.03.2013
(73) MEDTEC-VOP, spol. s r.o., Hradec Králové, CZ
(72) Fiala Zdeněk Prof. Ing. CSc., Hradec Králové, CZ
Kraják Vladimír Ing., Hradec Králové, CZ
Borský Tomáš Ing., Hradec Králové, CZ
- (54) **Zkušební komora**
(74) Jan Brykner, Resslova 741, Hradec Králové, 50002
- (51) **G01R 31/02** (2006.01)
G01R 19/165 (2006.01)
- H01H 71/00** (2006.01)
(11) 25100
(21) **2013-27304**
(22) 08.01.2013
(47) 18.03.2013
(73) MEgA - Měřicí Energetické Aparáty, a.s., Česká, CZ
(72) Pospíchal Ladislav Doc. Ing. CSc., Brno, CZ
Hoder Karel Ing., Blansko, CZ
Kružík Zdeněk, Třebíč, CZ
- (54) **Měřicí souprava pro lištové odpínače a pojistkové lišty**
(74) Ing. Libor Markes, Grohova 54/145, Brno, 60200
- (51) **G06Q 50/02** (2012.01)
(11) 25077
(21) **2012-26953**
(22) 06.11.2012
(47) 14.03.2013
(73) Česká zemědělská univerzita v Praze, Technická fakulta, Praha - Suchbát, CZ
(72) Míra Miroslav Ing., Kostelec nad Orlicí, CZ
- (54) **Zařízení pro sledování vybraných parametrů při chovu včel**
(51) **G11B 20/10** (2006.01)
G11B 9/00 (2006.01)
G11B 20/00 (2006.01)
- (11) 25079
(21) **2012-26986**
(22) 09.11.2012
(47) 14.03.2013
(73) Vysoké učení technické v Brně, Brno, CZ
DISK Multimedia, s.r.o., Boskovice, CZ
(72) Schimmel Jiří Ing. Ph.D., Brno, CZ
Vrba Kamil Prof. Ing. CSc., Brno, CZ
Koton Jaroslav Ing. Ph.D., Hustopeče, CZ
Hanák Pavel Ing. Ph.D., Telnice, CZ
Krkavec Petr Ing., Benešov, CZ
Příkryl Lubor RNDr., Lelekovice, CZ
- (54) **Univerzální zařízení pro číslicové zpracování zvukových signálů**
(74) Ing. Jiří Malůšek, Mendlovo nám. 1a, Brno, 60300
- (51) **H02J 9/00** (2006.01)
H02J 9/04 (2006.01)
H02J 7/00 (2006.01)
- (11) 25093
(21) **2012-27176**
(22) 13.12.2012
(47) 18.03.2013
(73) MEDTEC-VOP, spol. s r.o., Hradec Králové, CZ
(72) Borský Tomáš Ing., Hradec Králové, CZ
Maršík Josef Ing., Nový Bydžov, CZ
- (54) **Zdroj napájení radiostanice**
(74) Jan Brykner, Resslova 741, Hradec Králové, 50002

Seznam majitelů zapsaných užitečných vzorů

(73)	(11)	(51)	(73)	(11)	(51)	
Česká zemědělská univerzita v Praze, Praha – Suchdol, CZ	25075	C 23 C 4/12	(2006.01)	Pospichal Zdeněk Dr. Ing., Brno, CZ	25082 E 03 C 1/00	(2006.01)
Česká zemědělská univerzita v Praze, Praha - Suchdol, CZ	25089	A 61 K 133/00	(2006.01)	Rawová Naděžda, Praha, CZ	25067 A 47 K 13/24	(2006.01)
Česká zemědělská univerzita v Praze, Technická fakulta, Praha - Suchdol, CZ	25077	G 06 Q 50/02	(2012.01)	Ševčík Pavel Ing., Blansko, CZ	25070 A 46 B 15/00	(2006.01)
Česká zemědělská univerzita v Praze, Technická fakulta, Praha - Suchdol, CZ	25078	G 01 N 33/00	(2006.01)	Šperling Josef, Jestřabí Lhota, CZ	25105 A 61 G 11/00	(2006.01)
České vysoké učení technické v Praze, Fakulta stavební, Praha, CZ	25080	G 01 N 19/10	(2006.01)	Technická univerzita v Liberci, Liberec, CZ	25071 B 23 K 9/095	(2006.01)
České vysoké učení technické v Praze, Fakulta stavební, Katedra ocelových a dřevěných konstrukcí, Praha, CZ	25091	E 04 B 1/24	(2006.01)	TOMST s.r.o., Praha - Vinohrady, CZ	25098 G 01 N 27/02	(2006.01)
České vysoké učení technické v Praze, Fakulta strojní, Ústav výrobních strojů a zařízení, Praha, CZ	25084	B 66 F 7/14	(2006.01)	Trhlík František, Starý Plzenec, CZ	25087 B 62 M 3/06	(2006.01)
České vysoké učení technické v Praze Fakulta elektrotechnická, Praha, CZ	25085	G 01 N 33/24	(2006.01)	Univerzita Palackého v Olomouci, Olomouc, CZ	25102 A 61 K 33/38	(2006.01)
Čurda, spol. s r.o., Kostelní Hlavno, CZ	25086	B 65 D 88/02	(2006.01)	Univerzita Tomáše Bati ve Zlíně, Zlín, CZ	25076 B 23 D 19/00	(2006.01)
DISK Multimedia, s.r.o., Boskovice, CZ	25079	G 11 B 20/10	(2006.01)	Univerzita Tomáše Bati ve Zlíně, Zlín, CZ	25088 G 01 K 17/04	(2006.01)
Fojtů Tomáš Ing., Benešov, CZ	25065	A 01 K 47/06	(2006.01)	Univerzita Tomáše Bati ve Zlíně, Zlín, CZ	25094 A 61 H 3/04	(2006.01)
Galaxy GRS s.r.o., Liberec, CZ	25106	B 64 D 17/80	(2006.01)	Vysoká škola báňská- Technická univerzita Ostrava, Ostrava-Poruba, CZ	25073 C 21 B 11/00	(2006.01)
Hájek Miloslav, Pacov, CZ	25066	B 65 D 30/22	(2006.01)	Vysoké učení technické v Brně, Brno, CZ	25079 G 11 B 20/10	(2006.01)
HUMI OUTDOOR s.r.o., Dobříš, CZ	25074	A 41 D 29/00	(2006.01)	Vysoké učení technické v Brně, Brno, CZ	25083 B 25 J 15/00	(2006.01)
Kajzar Karel, Třinec, CZ	25095	F 23 D 14/00	(2006.01)	Vysoké učení technické v Brně, Brno, CZ	25097 G 01 N 21/01	(2006.01)
Komárek Jiří Ing., Praha, CZ	25099	E 04 H 4/14	(2006.01)	Výzkumný ústav bramborářský Havlíčkův Brod, s.r.o., Havlíčkův Brod, CZ	25101 C 12 Q 1/68	(2006.01)
LIGNIS s.r.o., Koryčany, CZ	25092	E 04 B 1/86	(2006.01)	Výzkumný ústav bramborářský Havlíčkův Brod, s.r.o., Havlíčkův Brod, CZ	25103 C 12 Q 1/68	(2006.01)
MEDTEC-VOP, spol. s r.o., Hradec Králové, CZ	25093	H 02 J 9/00	(2006.01)	Výzkumný ústav bramborářský Havlíčkův Brod, s.r.o., Havlíčkův Brod, CZ	25104 C 12 Q 1/68	(2006.01)
MEDTEC-VOP, spol. s r.o., Hradec Králové, CZ	25096	G 01 N 5/04	(2006.01)	Výzkumný ústav živočišné výroby v.v.i., Praha - Uhřetíněves, CZ	25089 A 61 K 133/00	(2006.01)
MEgA - Měřicí Energetické Aparáty, a.s., Česká, CZ	25100	G 01 R 31/02	(2006.01)	Západočeská univerzita v Plzni, Plzeň, CZ	25072 B 25 G 1/00	(2006.01)
Mendelova univerzita v Brně Agronomická fakulta, Brno, CZ	25081	E 02 D 19/22	(2006.01)	Západočeská univerzita v Plzni, Plzeň, CZ	25090 A 61 B 5/04	(2006.01)
PCH Pro limited, London, GB	25069	E 04 C 2/20	(2006.01)	Západočeská univerzita v Plzni, Plzeň, CZ	25107 G 01 N 3/12	(2006.01)
PCH Pro Limited, London, GB	25068	E 04 B 1/74	(2006.01)			

Žabička Zdeněk Ing., Brno, CZ 25082 *E 03 C 1/00* (2006.01)

FG4Q

Zapsané průmyslové vzory - přehled podle čísel zápisu

V období uzávěrky tohoto čísla Věstníku zapsal Úřad průmyslového vlastnictví tyto průmyslové vzory:

35540	03-01
35541	19-03
35542	12-05
35543	12-05
35544	09-03
35545	12-08
35546	10-04
35547	10-05

FG4Q

Zapsané průmyslové vzory - přehled podle tříd

- (51) **03-01**
- (11) 35540
- (21) 2011-38707
- (22) 14.06.2011
- (15) 13.03.2013
- (45) 13.03.2013
- (54) Taška
- (28) 2
- (73) Kovalovská Pavla Mgr., Karviná, CZ
- (72) Kovalovská Pavla Mgr., Karviná, CZ
- (55)



1.1



2.1

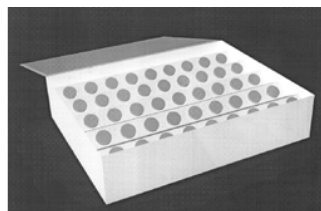

1.3

- (51) **10-04**
- (11) 35546
- (21) 2012-39284
- (22) 21.11.2012
- (15) 15.03.2013
- (45) 15.03.2013
- (54) Zařízení pro měření zkušebních těles po tahové zkoušce
- (28) 1
- (73) Česká zemědělská univerzita v Praze, Praha, CZ
- (72) Prof. Ing. Milan Brožek, CSc., Praha, CZ
Doc. Ing. Miloš Jirka, CSc., Praha, CZ
Nováková Alexandra, Praha, CZ
- (74) Prof. Ing. Milan Brožek, CSc. Katedra materiálu a
strojírenské technologie, TF ČZU v Praze, Kamýcká 129,
Praha 6 - Suchbát, 16521
- (55)

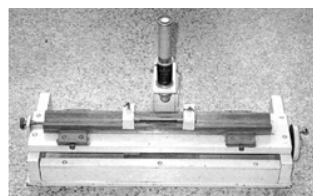

1.1

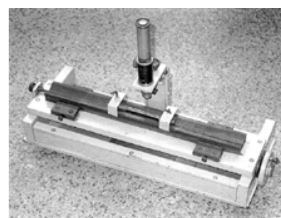

1.2

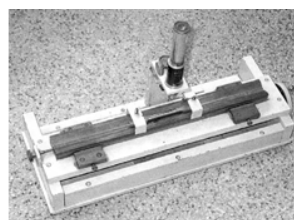

1.3

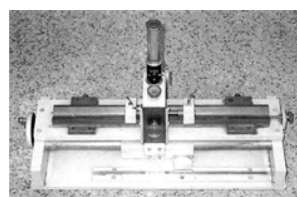

1.4

- (51) **09-03**
- (11) 35544
- (21) 2012-39341
- (22) 19.12.2012
- (15) 13.03.2013
- (45) 13.03.2013
- (54) Krabička
- (28) 1
- (73) Bio-Consult Laboratories spol. s r.o., Praha 4, CZ
- (72) Mgr. Art. Jan Korabečný, Plzeň, CZ
- (74) Inventia s.r.o., RNDr. Kateřina Hartvichová, Na Bělidle 3,
Praha 5, 15000
- (55)

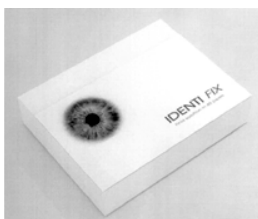

1.1

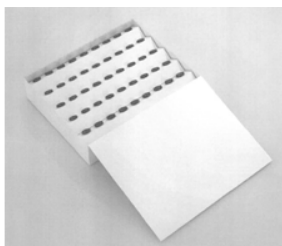

1.2

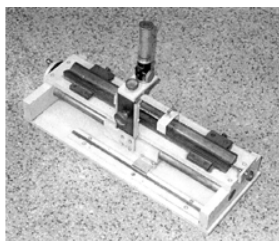

1.5

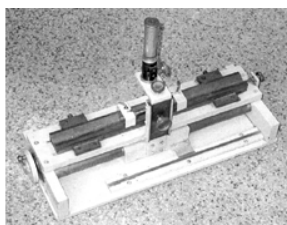

1.6

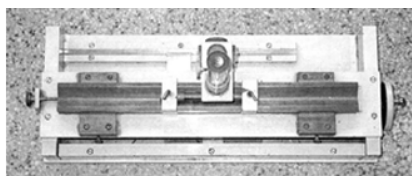

1.7



1.3



1.4

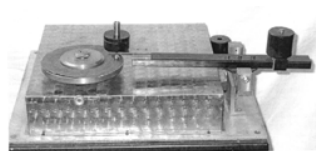

1.5

- (51) **10-05**
(11) 35547
(21) 2012-39336
(22) 18.12.2012
(15) 15.03.2013
(45) 15.03.2013
(54) Zařízení pro stanovení odolnosti materiálu
(28) 1
(73) Česká zemědělská univerzita v Praze, Technická fakulta, Praha 6, CZ
(72) Prof. Ing. Milan Brožek, CSc., Praha 6, CZ
(74) Prof. Ing. Milan Brožek, CSc., Kamýcká 129, Praha 6 - Suchbát, 16521
(55)



1.1

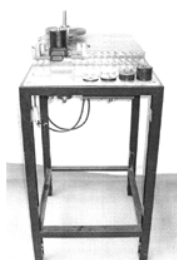

1.2

- (51) **12-05**
(11) 35542
(21) 2012-39187
(22) 27.08.2012
(15) 13.03.2013
(45) 13.03.2013
(54) Validační korečkový elevátor
(28) 1
(73) Vysoká škola báňská-Technická univerzita Ostrava, Ostrava-Poruba, CZ
(72) Ing. Daniel Gelnar, Ostrava-Poruba, CZ
Prof. Ing. Jiří Zegzulka, CSc., Ludgeřovice, CZ
Ing. Jan Nečas, Ph.D., Ostrava-Hrabová, CZ
Prof. Ing. Dagmar Juchelková, Ph.D., Velká Polom, CZ
(55)



1.1



1.2



1.3



1.4

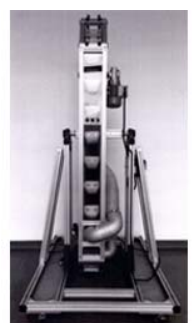

1.5



1.6

- (51) **12-05**
(11) 35543
(21) 2012-39211
(22) 20.09.2012
(15) 13.03.2013
(45) 13.03.2013
(54) Validační řetězový dopravník s unášeči
(28) 1
(73) Vysoká škola báňská-Technická univerzita Ostrava,
Ostrava-Poruba, CZ
(72) Ing. Martin Židek, Opava, CZ
prof. Ing. Jiří Zegzulka, CSc., Ludčeřovice, CZ
Ing. Jan Nečas, Ph.D., Ostrava-Hrabová, CZ
Prof. Ing. Dagmar Juchelková, Ph.D., Velká Polom, CZ
(55)



1.1



1.2

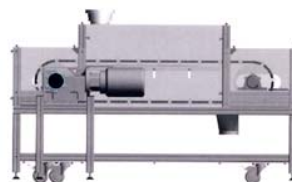

1.3



1.4



1.5

(55)



1.6



1.7



1.1

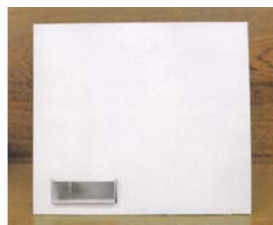

1.2

- (51) **12-08**
(11) 35545
(21) 2012-39231
(22) 10.10.2012
(15) 15.03.2013
(45) 15.03.2013
(54) Karoserie vozidla
(28) 1
(73) Západočeská univerzita v Plzni, Plzeň, CZ
(72) Barták Petr Ing., Vejprnice, CZ
Barták Jiří Ing., Vejprnice, CZ



1.3



1.4



1.1



1.2



1.3

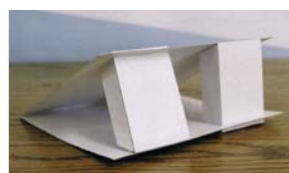

1.5



1.6

- (51) **19-03**
(11) 35541
(21) 2012-39178
(22) 20.08.2012
(15) 13.03.2013
(45) 13.03.2013
(54) Podstavec stolních kalendářů
(28) 1
(73) Baloušek, s.r.o., Hlučín, CZ
(72) Baloušek René, Hlučín, CZ

Seznam vlastníků zapsaných průmyslových vzorů

(73)	(11)	(51)	(73)	(11)	(51)
Baloušek, s.r.o., Hlučín, CZ	35541	19-03			
Bio-Consult Laboratories spol. s r.o., Praha 4, CZ	35544	09-03			
Česká zemědělská univerzita v Praze, Praha, CZ	35546	10-04			
Česká zemědělská univerzita v Praze, Technická fakulta, Praha 6, CZ	35547	10-05			
Kovalovská Pavla Mgr., Karviná, CZ	35540	03-01			
Vysoká škola báňská-Technická univerzita Ostrava, Ostrava-Poruba, CZ	35542	12-05			
Vysoká škola báňská-Technická univerzita Ostrava, Ostrava-Poruba, CZ	35543	12-05			
Západočeská univerzita v Plzni, Plzeň, CZ	35545	12-08			

Úřední rozhodnutí a oznámení

MK4A, MK4F

Zánik patentů a autorských osvědčení uplynutím doby platnosti

(11)	(21)	Int.Cl/(51)	(11)	(21)	Int.Cl/(51)
282062	1996-2409	6/H04N 11/02			
282865	1994-2880	6/H04N 11/02			
287434	1994-2337	7/C07J 43/00			
288974	1993-416	8/C07K 7/56			
289741	1994-2278	7/C07D 291/06			
291345	1993-438	8/A24D 1/00			

MK1K

Zániky užitečných vzorů uplynutím doby platnosti

(11)	(21)	(51)	
13226	2003-14035	F2IS 2/00	(2006.01)
13230	2003-14054	G01K 1/14	(2006.01)
13249	2003-14025	B65G 1/06	(2006.01)
13251	2003-14039	E21B 37/08	(2006.01)
13323	2003-14034	A47C 17/22	(2006.01)
13347	2003-14027	G09F 23/00	(2006.01)
13469	2003-14041	F28D 21/00	(2006.01)
13624	2003-14040	B61L 23/06	(2006.01)
15827	2005-16924	F24H 9/12	(2006.01)
15997	2005-16931	G08G 1/123	(2006.01)
16223	2005-16922	B65F 5/00	(2006.01)
18906	2008-20228	H04B 1/00	(2006.01)
18918	2008-20224	E04B 1/10	(2006.01)
18921	2008-20248	G01N 3/00	(2006.01)
18957	2008-20239	B23Q 16/00	(2006.01)
18959	2008-20251	G01R 23/00	(2006.01)
18960	2008-20252	G01R 23/00	(2006.01)
18976	2008-20126	G01B 7/06	(2006.01)
18980	2008-20234	F02C 1/04	(2006.01)
18981	2008-20238	D05B 3/02	(2006.01)
18998	2008-20230	E06C 1/02	(2006.01)
18999	2008-20237	F24H 3/04	(2006.01)
19025	2008-20229	B65D 1/02	(2006.01)
19026	2008-20247	A63H 3/52	(2006.01)
19049	2008-20231	A47C 19/00	(2006.01)
19093	2008-20253	A63F 7/07	(2006.01)
19111	2008-20225	A47J 37/07	(2006.01)
19128	2008-20198	C12G 1/067	(2006.01)
19141	2008-20235	G06Q 30/04	(2012.01)
19142	2008-20249	A23L 1/168	(2006.01)
19240	2008-20206	F02G 5/00	(2006.01)

MK4Q

Zániky práva ze zapsaných průmyslových vzorů uplynutím doby ochrany

(11)	(21)	Int.Cl/(51)	(11)	(21)	Int.Cl/(51)
24399	1992-25859	5/25-01			
27801	1997-30342	6/04-02			
31276	2002-34133	7/12-11			
31277	2002-34134	7/12-11			
31493	2002-34140	7/24-02			
31593	2002-34143	7/09-03			
31639	2002-34132	7/25-03			
34135	2007-37187	8/12-16			
34136	2007-37191	8/12-16			
34137	2007-37195	8/12-16			
34142	2007-37188	8/12-16			
34143	2007-37190	8/12-08			
34144	2007-37194	8/12-08, 12-16			
34145	2007-37196	8/12-16			
34153	2007-37181	8/10-06			
34161	2007-37184	8/12-08, 12-16			
34162	2007-37185	8/26-06			
34163	2007-37186	8/12-08			
34196	2007-37192	8/26-06			
34220	2007-37193	8/12-16			
34262	2007-37179	8/14-03			
34325	2007-37178	8/02-02			

ND1K

První prodloužení doby platnosti užitečných vzorů

(51)	A45F 4/14	(2006.01)	(51)	B61L 29/30	(2006.01)
	A45F 4/00	(2006.01)		B61L 29/28	(2006.01)
	A41D 3/08	(2006.01)		B61L 29/22	(2006.01)
	A41D 15/04	(2006.01)		B61L 29/16	(2006.01)
	E04H 15/30	(2006.01)		B61L 27/00	(2006.01)
(11)	19512			G06F 19/00	(2006.01)
(21)	2009-20983		(11)	19736	
(22)	13.03.2009		(21)	2009-21174	
(73)	Walter Jiří Ing., Praha, CZ		(22)	05.05.2009	
(54)	Variabilní pláštěnka		(73)	AŽD Praha s. r. o., Praha 10, CZ	
			(54)	Diagnostický systém, zejména železničních zabezpečovacích zařízení	
(51)	F16B 2/08	(2006.01)			
	F16L 55/172	(2006.01)			
	F16B 2/02	(2006.01)	(51)	B61L 21/06	(2006.01)
(11)	19559			B61L 5/06	(2006.01)
(21)	2009-20985		(11)	19797	
(22)	13.03.2009		(21)	2009-21302	
(73)	CEPS a. s., Jesenice, CZ		(22)	05.06.2009	
(54)	Objímka pro opravy potrubí		(73)	AŽD Praha s. r. o., Praha, CZ	
			(54)	Zařízení pro zjišťování provozního stavu železničních výhybek	
(51)	F28F 9/26	(2006.01)			
	F24H 9/14	(2006.01)			
(11)	19621		(51)	G01R 31/08	(2006.01)
(21)	2009-20934			G01R 31/04	(2006.01)
(22)	04.03.2009			H02H 3/17	(2006.01)
(73)	KORADO, a. s., Česká Třebová, CZ		(11)	19827	
(54)	Distanční vložka, zvláště pro otopná desková tělesa		(21)	2009-21294	
			(22)	04.06.2009	
(51)	G05F 1/563	(2006.01)	(73)	AŽD Praha s. r. o., Praha, CZ	
	G08C 19/02	(2006.01)	(54)	Zařízení pro měření izolačního odporu napájecích soustav	
(11)	19635				
(21)	2009-21033		(51)	D01H 4/12	(2006.01)
(22)	26.03.2009			D01H 7/12	(2006.01)
(73)	Dinel, s.r.o., Zlín, CZ		(11)	19875	
(54)	Zapojení senzoru pro efektivní využití energie z proudové smyčky		(21)	2009-21338	
			(22)	16.06.2009	
(51)	F24J 2/52	(2006.01)	(73)	Rieter CZ s.r.o., Ústí nad Orlicí, CZ	
(11)	19669		(54)	Pružné uložení spřádacího rotoru	
(21)	2009-21009				
(22)	23.03.2009		(51)	G05D 16/10	(2006.01)
(73)	FAMES, spol. s r.o., Tupy, CZ			G05D 16/00	(2006.01)
(54)	Nosná konstrukce fotovoltaických zařízení		(11)	20069	
			(21)	2009-21049	
(51)	D06M 11/66	(2006.01)	(22)	31.03.2009	
	D06M 11/13	(2006.01)	(73)	Plachý Ondřej, Kopidlno, CZ	
	D06M 11/71	(2006.01)	(54)	Regulátor výstupního tlaku	
(11)	19705				
(21)	2009-21126		(51)	A23L 1/05	(2006.01)
(22)	20.04.2009			A23L 1/06	(2006.01)
(73)	Šteinbach Milan Ing., Plzeň, CZ			A61P 15/00	(2006.01)
	Šteinbachová Michaela, Plzeň, CZ			A61K 31/00	(2006.01)
(54)	Protipožární impregnační prostředek		(11)	20833	
			(21)	2009-20855	
(51)	F24D 3/18	(2006.01)	(22)	12.02.2009	
	F24D 15/04	(2006.01)	(73)	MaxDrinks s.r.o., Praha, CZ	
(11)	19719			Univerzita Karlova v Praze, Farmaceutická fakulta v Hradci Králové, Hradec Králové, CZ	
(21)	2009-20984		(54)	Doplňek stravy pro ovlivnění erektilní dysfunkce	
(22)	13.03.2009				
(73)	Rain Pilve, Tallinn, EE				
(54)	Tepelné čerpadlo vzduch-voda		(51)	E02C 1/00	(2006.01)
				E02B 7/20	(2006.01)
(51)	A61K 31/201	(2006.01)	(11)	21465	
	A61K 31/202	(2006.01)	(21)	2010-23107	
	A61K 47/44	(2006.01)	(22)	16.03.2009	
	A61K 31/355	(2006.01)	(73)	Kružík Ivan, Kněžice, CZ	
	A61P 3/06	(2006.01)	(54)	Plavební komora s čerpacím a/nebo energetickým ústrojím	
(11)	19730				
(21)	2009-21129				
(22)	20.04.2009				
(73)	Biomedica spol.s r.o., Praha, CZ				
(54)	Směs mastných kyselin a dalších biologicky aktivních látek ve formě mikroemulze pro podporu terapie dislipidemií				

ND1K

Druhé prodloužení doby platnosti užiténých vzorů

(51)	D01H 4/30	(2006.01)	(51)	D01H 4/08	(2006.01)
	D01H 4/32	(2006.01)		B65H 54/02	(2006.01)
	D01H 4/34	(2006.01)		D01H 13/00	(2006.01)
	D01H 4/36	(2006.01)	(11)	18860	
(11)	16577		(21)	2008-20038	
(21)	2006-17644		(22)	26.05.2006	
(22)	18.04.2006		(73)	Rieter CZ s.r.o., Ústí nad Orlicí, CZ	
(73)	Rieter CZ s.r.o., Ústí nad Orlicí, CZ		(54)	Zařizování k individuálnímu zapřadání příze na pracovním místě rotorového dopřadacího stroje	
(54)	Vyčesávací váleček zejména pro ojednocovací ústroj dopřadacího stroje				
(51)	D01H 4/36	(2006.01)			
	D01H 4/30	(2006.01)			
(11)	16719				
(21)	2006-17722				
(22)	15.05.2006				
(73)	Rieter CZ s.r.o., Ústí nad Orlicí, CZ				
(54)	Zařizování k ojednocování vláken, zvláště pro spřadací jednotky bezvřetenových dopřadacích strojů				
(51)	F23C 10/10	(2006.01)			
(11)	16750				
(21)	2006-17624				
(22)	11.04.2006				
(73)	Ptáček Milan Ing., Hranice, CZ				
(54)	Kotel s fluidním spalováním				
(51)	D01H 4/32	(2006.01)			
	D01H 4/30	(2006.01)			
(11)	16821				
(21)	2006-17643				
(22)	18.04.2006				
(73)	Rieter CZ s.r.o., Ústí nad Orlicí, CZ				
(54)	Vyčesávací váleček s hnacím hřídelem zejména pro oednocovací ústrojí dopřadacího stroje				
(51)	F23C 10/10	(2006.01)			
(11)	16838				
(21)	2006-17963				
(22)	11.04.2006				
(73)	Ptáček Milan Ing., Hranice, CZ				
(54)	Kotel s fluidním spalováním				
(51)	F23C 10/10	(2006.01)			
(11)	16839				
(21)	2006-17964				
(22)	11.04.2006				
(73)	Ptáček Milan Ing., Hranice, CZ				
(54)	Kotel s fluidním spalováním				
(51)	B65G 45/12	(2006.01)			
	B65G 45/22	(2006.01)			
	B65G 47/76	(2006.01)			
	B65G 47/34	(2006.01)			
	B65G 47/16	(2006.01)			
	C12N 11/00	(2006.01)			
	C12M 1/00	(2006.01)			
(11)	17631				
(21)	2006-17510				
(22)	13.03.2006				
(73)	LentiKat's a.s., Praha, CZ				
(54)	Sběrné zařizování				
(51)	B05B 1/08	(2006.01)			
	F26B 3/02	(2006.01)			
	C12N 11/00	(2006.01)			
	C12N 11/02	(2006.01)			
	C12Q 1/24	(2006.01)			
	C12M 1/00	(2006.01)			
(11)	17632				
(21)	2006-17511				
(22)	13.03.2006				
(73)	LentiKat's a.s., Praha, CZ				
(54)	Licí zařizování na výrobu imobilizátů				

ND4Q

První obnovy doby ochrany průmyslových vzorů

- (51) 25-01
(11) 34244
(21) 2008-37393
(22) 18.03.2008
(54) Střešní taška pultová
- (51) 06-01
(11) 34333
(21) 2008-37499
(22) 23.07.2008
(54) Lavička
- (51) 06-01
(11) 34334
(21) 2008-37501
(22) 23.07.2008
(54) Židle
- (51) 02-02
(11) 34749
(21) 2008-37495
(22) 17.07.2008
(54) Ochranné pracovní oděvy

ND4Q

Druhé obnovy doby ochrany průmyslových vzorů

- (51) 99-00, 25-03
(11) 31810
(21) 2003-34584
(22) 25.04.2003
(54) Schránka na dopisy
- (51) 25-03
(11) 31883
(21) 2003-34582
(22) 24.04.2003
(54) Osvětlovací stožár
- (51) 09-01
(11) 32028
(21) 2003-34728
(22) 26.06.2003
(54) Láhev
- (51) 06-01
(11) 32227
(21) 2003-35019
(22) 04.12.2003
(54) Lavička

ND4Q

Třetí obnovy doby ochrany průmyslových vzorů

- (51) 12-08
(11) 28240
(21) 1998-30850
(22) 17.04.1998
(54) Nosič nástaveb s kapotovou budkou
- (51) 09-09
(11) 29185
(21) 1998-31423
(22) 29.12.1998
(54) Odpadkový koš

PD4A

Převod práv a ostatní změny majitelů patentů

- | | |
|--|---|
| (11) 288713 | (11) 289225 |
| (21) 2000-1848 | (21) 1997-4102 |
| (73) Synthesia, a.s., Pardubice, CZ | (73) ABB Norden Holding Aktiebolag, 191 85 SOLLENTUNA, SE |
| (11) 289225 | (11) 289225 |
| (21) 1997-4102 | (21) 1997-4102 |
| (73) ABB Technology FLB Aktiebolag, 103 99 Stockholm, SE | (73) ABB Participation AB, 191 85 SOLLENTUNA, SE |

(11) 289225
(21) 1997-4102
(73) ABB Norden Holding AB, 721 83 VASTERAS, SE

(11) 289225
(21) 1997-4102
(73) ALSTOM Technology Ltd, 5400 Baden, CH

(11) 296133
(21) 2004-1217
(73) Synthesia, a.s., Pardubice, CZ

(11) 298350
(21) 2006-161
(73) Synthesia, a.s., Pardubice, CZ

(11) 300312
(21) 2000-4285
(73) ABB Technology FLB Aktiebolag, 103 99
Stockholm, SE

(11) 300312
(21) 2000-4285
(73) ABB Norden Holding Aktiebolag, 191 85
SOLLENTUNA, SE

(11) 300312
(21) 2000-4285
(73) ABB Participation AB, 191 85 SOLLENTUNA, SE

(11) 300312
(21) 2000-4285
(73) ABB Norden Holding AB, 721 83 VASTERAS, SE

(11) 300312
(21) 2000-4285
(73) ALSTOM Technology Ltd, 5400 Baden, CH

PD1K

Převod práv a ostatní změny majitelů užitečných vzorů

(11) 19347
(21) 2008-20578
(73) Synthesia, a.s., Pardubice, CZ

PD4Q

Převod práv a ostatní změny vlastníků průmyslových vzorů

(11) 32337
(21) 2003-34966
(73) Finlandia Vodka Worldwide Ltd, 00180 Helsinki, FI

(11) 34275
(21) 2008-37397
(73) Imrich Martin MgA., Praha 8, CZ

(11) 34749
(21) 2008-37495
(73) ČERVA EXPORT IMPORT a.s., Hostivice, CZ

QA9A

Nabídka licence

(73) Tesař Vladimír, Praha, CZ
(11) 303763
(54) Matematická učební pomůcka

MC4A, MC4F

Zrušení patentů a autorských osvědčení

Zrušení působí od počátku platnosti patentu

(11) 297795
(21) 2003-2559
(22) 22.12.1999
(54) Tablety obsahující valsartan
Datum nabytí právní moci: 13.03.2013

Zamítnuté a částečně zamítnuté přihlášky ochranných známek před zveřejněním

Kapitola obsahuje údaje o rozhodnutích o přihláškách ochranných známek, u kterých byly na základě provedeného věcného průzkumu shledány Úřadem důvody pro zamítnutí přihlášky ochranné známky podle ustanovení § 4 nebo 6 zákona č. 441/2003 Sb. Na základě toho Úřad vydal rozhodnutí o zamítnutí přihlášky podle ustanovení § 22 zákona č. 441/2003 Sb., a to pro celý seznam výrobků a služeb nebo pro jeho část. Údaje o výsledku rozhodnutí (zamítnutí přihlášky, částečné zamítnutí přihlášky) jsou uvedeny za datem právní moci rozhodnutí pod INID kódem (583) s názvem "Datum právní moci rozhodnutí/výsledek rozhodnutí".

(210) **O-476944**

(540)

Quattro

(583) 12.03.2013 / zamítnutí přihlášky

(210) **O-485800**

(540)

**ČESKÁ VÝSTAVA DROBNÉHO
HOSPODÁŘSKÉHO
ZVÍŘECTVA**

(583) 08.03.2013 / zamítnutí přihlášky

(210) **O-487166**

(540)



(583) 13.03.2013 / částečné zamítnutí přihlášky

(210) **O-490945**

(540)

CLASSIC Oil

(583) 05.03.2013 / částečné zamítnutí přihlášky

(210) **O-494320**

(540)

foto-praxe

(583) 05.03.2013 / částečné zamítnutí přihlášky

(210) **O-495782**

(540)

Mentalisté

(583) 12.03.2013 / částečné zamítnutí přihlášky

Přehled zveřejněných přihlášek ochranných známek

Přihlášky ochranných známek, které byly na základě výsledků formálního a věcného průzkumu provedeného Úřadem shledány schopné zápisu do rejstříku ochranných známek, jsou obsaženy v této kapitole. Důležitou právní skutečností je, že zveřejněním přihlášky ochranné známky v této kapitole Věstníku (§ 23 zákona č. 441/2003 Sb.) začíná běžet zákonná tříměsíční lhůta pro podání námitek podle ustanovení § 25 zákona č. 441/2003 Sb.

Číselný přehled

O-478445, O-483802, O-487166, O-490945, O-493646, O-493933, O-494320, O-494330, O-494485, O-494486, O-494986, O-494987, O-494988, O-494989, O-495343, O-495733, O-495782, O-496050, O-496150, O-496366, O-496555, O-496556, O-496707, O-496885, O-497077, O-497344, O-497362, O-497519, O-497536, O-497571, O-497801, O-497802, O-497845, O-497853, O-497854, O-498023, O-498089, O-498160, O-498302, O-498303, O-498305, O-498312, O-498313, O-498318, O-498449, O-498472, O-498473, O-498497, O-498513, O-498644, O-498718, O-498857, O-498904, O-498907, O-499042, O-499078, O-499128, O-499129, O-499131, O-499140, O-499150, O-499153, O-499202, O-499273, O-499275, O-499279, O-499326, O-499412, O-499413, O-499414, O-499415, O-499416, O-499417, O-499431, O-499432, O-499447, O-499448, O-499449, O-499451, O-499500, O-499501, O-499502, O-499577, O-499759, O-499967, O-500027, O-500072, O-500074, O-500077, O-500078, O-500079, O-500080, O-500081, O-500082, O-500083, O-500224, O-500240, O-500241, O-500252, O-500253, O-500254, O-500255, O-500258, O-500259, O-500260, O-500381, O-500392, O-500397, O-500399, O-500400, O-500401, O-500449, O-500529, O-500530, O-500532, O-500535, O-500538, O-500539, O-500552, O-500577, O-500617, O-500621, O-500623, O-500713, O-500718, O-500719, O-500720, O-500721, O-500725, O-500732, O-500783, O-500785, O-500786, O-500793, O-500794, O-500795, O-500796, O-500816, O-500817, O-500818, O-500819, O-500855, O-500856, O-500858, O-500859, O-500861, O-500865, O-500869, O-500870, O-500871, O-500872, O-500920, O-500921, O-500929, O-500938, O-500943, O-500944, O-500945, O-500959, O-500975, O-501062, O-501063, O-501126, O-501127, O-501128, O-501128, O-501286, O-501295, O-501305, O-501306, O-501309, O-501310, O-501312, O-501313, O-501314, O-501321, O-501350, O-501351, O-501352, O-501354, O-501358, O-501410, O-501421, O-501423, O-501424, O-501425, O-501426, O-501427, O-501428, O-501455, O-501458, O-501465, O-501547, O-501723, O-502322, O-502431, O-502432, O-502434, O-502435, O-502436, O-502437, O-502438, O-502439, O-502440, O-502441, O-502442, O-502443, O-502444, O-502445, O-502446,

Zveřejněné přihlášky ochranných známek

(210) **O-478445**
(220) 02.08.2010
(320) 02.08.2010
(511) 29
(540)



(510) (29) jedlé oleje, jedlé tuky, olej řepkový jedlý.
(590) Barevná
(730) **WILLOW VALE, a.s.**, Příkop 843/4, Brno, 60200, CZ

(210) **O-483802**
(220) 07.03.2011
(320) 07.03.2011
(511) 8, 35, 41, 44
(540)



(510) (8) náčiní a nástroje k ošetřování a úpravě nehtů, například pilníky, kleštičky; (35) propagační a reklamní činnost pro výrobky - nehtová a pleťová kosmetika - přípravky k úpravě a ošetřování nehtů, kosmetické přípravky pro manikúru a pedikúru, laky, odlakovače, odličovací líh a oleje, přípravky pro čištění, leštění, odmaštění a broušení nehtů, gely, akryly, umělé nehty, zdobení na nehty, akrylové barvy na nehty, výživy na nehty k neléčebným účelům, třpytky, kosmetické výrobky, určené k péči a prodloužení přírodních řas, umělé řasy, fixér na umělé řasy, gelové podložky pod oči, lepidlo na řasy, odstraňovač lepidla na řasy, příměť pro přípravu řas na prodloužení, ochranná báze na řasy, oční maska, řasenka, odličovač, glitry - v rámci této třídy, umělé řasy s kosmetickými glitry, sada obsahující materiál k prodlužování řas - v rámci této třídy spadající do třídy 3, propagační a reklamní činnost pro výrobky uvedené ve třídě 8 a služby uvedené ve třídách 41 a 44, prodej a poskytování obchodních informací a obchodních služeb v rámci této třídy prostřednictvím Internetu a internetového obchodu (e-shop) pro výrobky nehtová a pleťová kosmetika - přípravky k úpravě a ošetřování nehtů, kosmetické přípravky pro manikúru a pedikúru, laky, odlakovače, odličovací líh a oleje, přípravky pro čištění, leštění, odmaštění a broušení nehtů, gely, akryly, umělé nehty, zdobení na nehty, akrylové barvy na nehty, výživy na nehty k neléčebným účelům, třpytky, kosmetické výrobky, určené k péči a prodloužení přírodních řas, umělé řasy, fixér na umělé řasy, gelové podložky pod oči, lepidlo na řasy, odstraňovač lepidla na řasy, příměť pro přípravu řas na prodloužení, ochranná báze na řasy, oční maska, řasenka, odličovač, glitry - v rámci této třídy, umělé řasy s kosmetickými glitry, sada obsahující materiál k prodlužování řas - v rámci této třídy spadající do třídy 3, prodej a poskytování obchodních informací a obchodních služeb v rámci této třídy prostřednictvím Internetu a internetového obchodu (e-shop) pro výrobky uvedené ve třídě 8 a služby uvedené ve třídách 41 a 44, reklamní distribuce vzorků výrobků - nehtová a pleťová kosmetika - přípravky k úpravě a ošetřování nehtů, kosmetické přípravky pro manikúru a pedikúru, laky, odlakovače, odličovací líh a oleje, přípravky pro čištění, leštění, odmaštění a broušení nehtů, gely, akryly, umělé nehty, zdobení na nehty, akrylové barvy na nehty, výživy na nehty k neléčebným účelům, třpytky, kosmetické výrobky, určené k péči a prodloužení přírodních řas, umělé řasy, fixér na umělé řasy,

gelové podložky pod oči, lepidlo na řasy, odstraňovač lepidla na řasy, příměť pro přípravu řas na prodloužení, ochranná báze na řasy, oční maska, řasenka, odličovač, glitry - v rámci této třídy, umělé řasy s kosmetickými glitry, sada obsahující materiál k prodlužování řas - v rámci této třídy, spadající do třídy 3; (41) organizování a pořádání školení a kurzů nehtového designu a techniky nehtové modeláže, organizování a pořádání školení a kurzů permanentního prodlužování řas; (44) permanentní prodlužování řas, manikúra, pedikúra, nehtová studia, modeláž nehtů a nehtový design, poradenství v oblasti módních trendů a novinek nehtového designu a v užití a aplikaci nehtové techniky.

(730) **Plíšek Miroslav, F.L.** Čelakovského 3676/4, Jablonec nad Nisou, 46604, CZ
(740) **RETROPATENT s.r.o.**, Mgr. Kamil Kolátor, Dolní nám. 5/679, Jablonec nad Nisou, 46601

(210) **O-487166**
(220) 14.07.2011
(320) 14.07.2011
(511) 9, 16, 41
(540)



(510) (9) software, elektronické publikace; (16) periodický a neperiodický tisk, zejména časopisy, noviny, prospekty, letáky, vstupenky, propagační materiály a předměty z papíru, obalový materiál, tiskařské typy a štočky; (41) vydavatelská činnost, vydávání textů, s výjimkou reklamních nebo náborových, vydávání knih, časopisů a revue, zveřejňování textů (kromě reklamních), vydávání (on-line) knih a časopisů v elektronické formě, poskytování (on-line) počítačových her z počítačových sítí, poskytování elektronických publikací on-line (bez možnosti kopírování).

(730) **Ivan Racín**, Prokopa Holého 738, Uherské Hradiště, 68606, CZ
(740) **Mgr. Michaela Chytilová**, Budečská 2165/35, Praha 2 - Vinohrady, 12000

(210) **O-490945**
(220) 07.12.2011
(320) 07.12.2011
(511) 1, 39
(540)

CLASSIC Oil

(510) (1) chladicí kapaliny určené pro chladicí systém motorových vozidel, brzdové kapaliny, kapaliny do ostříkovačů; (39) doprava, balení a skladování zboží.

(730) **Classic Oil s.r.o.**, Oty Peška 343, Kladno, 27201, CZ

(210) **O-493646**
(220) 19.03.2012
(320) 19.03.2012
(511) 32, 33
(540)

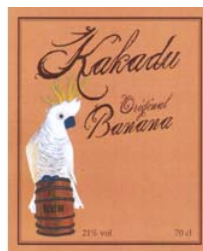

(510) (32) piva, minerální vody, sirupy a jiné přípravky k zhotovování nápojů; (33) alkoholické nápoje s výjimkou pív a vín.
(590) Barevná

- (730) **BARTIDA s.r.o.**, Zborovská 54, Praha 5, 15000, CZ
(740) fialová advokátní kancelář, Mgr. Petra Fialová, V Jámě 1, Praha 1, 11000

- (210) **O-493933**
(220) 28.03.2012
(320) 28.03.2012
(511) 3, 5, 29
(540)

PSÍ MAST

- (510) (3) čisticí mléko pro toaletní účely, čisticí oleje, dezinfekční mýdla, gely kosmetické, kosmetické přípravky, kosmetika, krémy kosmetické, krémy na kůži, medicínální mýdla, mléko pro toaletní účely, mléko pro kosmetické účely, mýdla, olej kosmetický, oleje čisticí, oleje pro kosmetické účely, oleje pro toaletní účely, parfémy, pleťová voda pro kosmetické účely, kosmetické přípravky pro péči o pokožku, pomády pro kosmetické účely, šampóny, toaletní přípravky, toaletní voda, vlasové vody, voňavkářské výrobky, parfumerie, voňavky, vonné oleje, kosmetické prostředky pro ošetřování pokožky, mléka, gely, emulze, vody a deodoranty pro osobní potřebu, opalovací krémy, opalovací mléka, olejové lázně, sprchové gely, vody po holení, tělové šampóny, prostředky pro ošetřování a regeneraci vlasů a vlasové pokožky, prostředky pro mytí a ošetřování rukou a vlasů, kondicionéry, tužidla na vlasy, pomády na vlasy, pěny na vlasy, vlasové gely, vlasové oleje, vlasové emulze, vlasové koloidní roztoky, vlasové tekuté suspenze, masážní prostředky, regenerační prostředky, masážní a regenerační krémy, masážní a regenerační emulze, masážní a regenerační gely, prostředky ústní hygieny, ústní vody, zubní pasty, zubní gely, hygienické toaletní přípravky; (5) přípravky a prostředky léčebné a profylaktické kosmetiky pro ošetřování pokožky a vlasů, zejména ve formě tablet, dražé, kapslí, mastí, krémů, gelů, olejů, pěn, tekutých suspenzí, emulzí nebo koloidních roztoků, vodiček, zásypů a práškových směsí, roztoků, medicínálních čajových směsí, vitamínových přípravků, farmaceutické výrobky, potraviny pro zvláštní výživu pro lékařské účely, léčiva, doplňky výživy, bylinné doplňky, dietní doplňky, dietní doplňky stravy, doplňky stravy, vše pro léčebné účely, vitamínové doplňky, minerální doplňky, hygienické výrobky pro léčebné účely, potraviny pro kojence a batolata, diabetické přípravky pro léčebné účely, dietní potraviny upravené pro lékařské účely, doplňky výživové pro lékařské účely, doplňky výživové živočišného původu pro účely nikoli lékařské, doplňky stravy živočišného původu, dietní doplňky živočišného původu, dietní doplňky stravy živočišného původu; (29) potraviny živočišného původu, maso, ryby, drůbež a zvěřina, masové výtahy, ovoce a zelenina konzervované, sušené a zavařené, želé, džemy, vejce, mléko a mléčné výrobky, oleje a tuky jedlé, vše náležející do této třídy.
- (730) **PQ PARTNERS LIMITED**, Athinon 5, Nicosia, CY
(740) Tomáš Vymazal, advokát, Wellnerova 1322/3C, Olomouc, 77900

- (210) **O-494320**
(220) 11.04.2012
(320) 11.04.2012
(511) 9, 35, 41
(540)

foto-praxe

- (510) (9) elektronické publikace (s možností stažení), fyzika (přístroje a nástroje pro -); (35) administrativní zpracování nákupních objednávek, agentury umělecké (obchodní vedení -), analýzy nákladů, aranžování výkladů, daňové příznání (příprava a vyhotovení -), data (vyhledávání -) v počítačových souborech (pro třetí osoby), dodavatelské služby pro třetí osoby (nákup výrobků a služeb pro jiné podniky), dražby, efektivnost provozu a racionalizace práce (posuzování -), hospodářské (ekonomické) prognózy, hotely (správa -), informace (obchodní nebo podnikatelské -), kanceláře dovozní a vývozní, kancelářské stroje a zařízení (pronájem -), komerční informace a rady pro spotřebitele (spotřebitelská poradna, komerční informační kanceláře, komerční správa licencí na výrobky a služby ostatních, marketingové studie, mzdy a výplatní listiny (příprava -), nábor zaměstnanců, nákupní ceny, velkoobchodní ceny (analýzy -), obchodní a průmyslové podniky (pomoc při řízení -), obchodní činnost (pomoc při řízení -), obchodní činnost (služby, poradenství v -), obchodní management a podnikové poradenství,

obchodní nebo podnikatelský průzkum, oceňování obchodních podniků, personální poradenství, počítačové databáze (překlad informací do -), podnikání (oceňování a odhady v oblasti -), průzkum (obchodní -), průzkum trhu, průzkum veřejného mínění, předplatné (zajišťování předplatného) telekomunikačních služeb (pro ostatní), předplatné novin a časopisů (zajišťování -), předplatné pro třetí osoby (obstarávání -), předvádění (služby modelek) pro reklamní účely a podporu prodeje, překlad informací do počítačových databází, sekretářské služby, služby v oblasti grafické úpravy pro reklamní účely, studie (marketingové -), styky s veřejností, systemizace informací do počítačových databází, umělci (agentury), vedení podniků (poradenství), vyhledávání sponzorů; (41) klubové služby (výchovné zábavné -), kluby zdraví (služby), knihovny (půjčovny knih), knihovny (služby pojízdných -), koncertní sítě, sály, korespondenční kurzy, loterie (pořádání -), muzea (provozování -), obrazové zpravodajství, organizace a pořádání koncertů, organizování a vedení kolokvií, organizování a vedení konferencí, organizování a vedení kongresů, organizování a vedení seminářů, organizování a vedení sympozií, organizování kulturních nebo vzdělávacích výstav, organizování plesů, organizování představení (manažerské služby), organizování soutěží (vzdělávacích nebo zábavných), organizování sportovních soutěží, plánování a organizování večírků, pomoc při výběru povolání, poradenství pro volbu povolání, pořádání a řízení pracovních setkání (školení), pořádání soutěží krásy, poskytování on-line elektronických publikací (bez možnosti stažení), praktický výcvik, prázdninové tábory (služby -) (zábava), pronájem dekorací, pronájem divadelních dekorací, pronájem stadiónů, pronajímání osvětlovacích zařízení pro divadla nebo televizní studia, půjčovny knih (knihovny), rekreace (informace o možnostech -), rekreace (služby pro oddech a -), reportéřské služby, rozhlasové a televizní programy (výroba -), služby v oblasti grafické úpravy, jiné než pro reklamní účely, sportovní zařízení (pronájem -) s výjimkou dopravních prostředků, sportovní zařízení (provozování -), stadióny (pronájem -), studia nahrávací (služby -), studium dálkové, školení, školení (pořádání a řízení), školení, vyučování, školství, televizní programy (výroba rozhlasových a -), televizní zábava, texty (zveřejňování -) kromě reklamních, titulky (opatřování -), umělecké módní agentury, večírky (organizování a plánování -), výcvik (instruktážní), výcvik (výchovný), vydávání elektronických knih a časopisů on-line, vydávání knih, vydávání textů, s výjimkou reklamních nebo náborových, výstavy (organizování kulturních nebo vzdělávacích -), vyučování, vyučování (instruktážní služby), vyučování (výchovné služby), vzdělávací informace, vzdělávání (výchovné služby), zkoušení, přezkoušení, zpravodajské služby, zvukové nahrávací zařízení (pronájem -).

- (730) **IDIF s.r.o.**, Hálkova 1406/2, Praha 2 - Nové Město, 12000, CZ

- (210) **O-494330**
(220) 11.04.2012
(320) 11.04.2012
(511) 1, 3, 5
(540)



- (510) (1) chemické výrobky určené pro průmysl; (3) přípravky pro hygienu bytu, jako čisticí prostředky WC hygieny, čističe skvrn, výrobky bytové a spotřební chemie, jako octové čističe, zejména pro WC, koupelny, kuchyně, domácnost a komunální hygienu, přípravky na čištění textilií a jiných předmětů, přípravky k čištění, leštění a odmašťování; (5) WC deodoranty, WC osvěžovače, WC gely.
- (590) Barevná
(730) **STYL, družstvo pro chemickou výrobu**, Ohradní 65, Praha 4, 14000, CZ
(740) Václav Müller, patentový zástupce, Filipova 2016, Praha 4, 14800

- (210) **O-494485**

- (220) 17.04.2012
(320) 17.04.2012
(511) 1, 3, 4, 5, 8, 9, 11, 13, 14, 16, 17, 18, 20, 21, 22, 23, 24, 25, 26,
27, 28, 29, 30, 31, 32, 33, 34, 35, 38, 39, 43
(540)



lemování, knoflíky, háčky a očka, galanterní výrobky, špendlíky a jehly, umělé květiny; (27) koberce, pokrývky, matrace a rohože, linoleum a další materiály, které slouží jako podlahové krytiny, tapiserie a tapety nikoli textilní; (28) cvičební a sportovní náčiní, jež není zařazeno do jiných tříd, ozdoby pro vánoční stromky, hrací karty; (29) maso, ryby, drůbež a zvěřina, masové výtažky, konzervované, sušené, vařené a zavařené ovoce a zelenina, želé, džemy a marmelády, kompoty, ovocné omáčky, vejce, mléko a mléčné výrobky, jedlé oleje, tuky, máslo, sádlo; (30) káva, čaj, kakao, čokoláda, čokoládové nápoje, čokoládové nápoje s mlékem, cukr, rýže, tapioka, ságo, kávové náhražky, mouka a výrobky z obilnin, chléb, pečivo a cukrářské výrobky, zmrzlina, med, sirup, kvasnice, prášek do pečiva, sůl, hořčice, ocet, omáčky aromatické, koření, polevy, pudinky; (31) zemědělské, zahradnické a lesnické výrobky a obilí, které nejsou zařazeny do jiných tříd, živá zvířata, čerstvé ovoce, čerstvá zelenina, semena, osivo, živé rostliny a květiny, krmivo pro zvířata, slad; (32) pivo, minerální a sodové vody a další nealkoholické nápoje, ovocné nápoje a ovocné šťávy, sirupy a další polotovary k výrobě nápojů; (33) alkoholické nápoje kromě piva; (34) tabák, kuřácké potřeby, zápalky, cigaretové filtry, cigaretové papírky, cigaretové špičky (náustky), cigarety, doutníky, čistíče dýmek, dózy na tabák, dýmky, plyn do zapalovačů, popelníky, tabatěrky, zapalovače pro kuřáky; (35) propagační činnost, reklama, marketing, pomoc při řízení obchodní činnosti, obchodní administrativa, kancelářské práce, zprostředkování obchodu s výrobky zařazenými ve třídách 1 až 34, internetový obchod s výrobky tříd 1 až 34, rozšiřování reklamních a propagačních materiálů, reklamní služby s využitím direct mailingu, průzkum trhu, distribuce vzorků, aranžování výloh, poskytování a vyhledávání počítačových obchodních informací, ukládání a zpracování dat a informací; (38) spoje (telekomunikace), datové služby, agentury tiskové, diskusní fóra (poskytování internetových diskusních fór), elektronická pošta, informační kanceláře, komunikace (telefonní -), počítačová komunikace, počítačové terminály (komunikace pomocí -), poskytování přístupů k databázím, telekomunikační portálové služby, internetové portálové služby, komunikační služby spojené s přístupem do databází, přenos dat a informací pomocí počítačových, datových, informačních a jiných sítí, teletextové služby, poskytování přístupu k IP/TV, televizní a rádiové vysílání, vysílací služby vztahující se k IP/TV, služby textových a multimediálních zpráv; (39) doprava, přeprava, balení a skladování zboží, zásilkový obchod, organizování cest, zásobování; (43) automaty (rychlé občerstvení), bufety, bary (služby), jídelny a závodní jídelny, restaurace, restaurace (samoobslužné), catering, kavárny, přenosné stavby (pronájem), půjčování stanů, půjčování židlí, stolů, prostírání, nápojového skla.

- (510) (1) chemikálie pro průmysl, vědecké účely, fotografování, pro použití v zemědělství, zahradnictví a lesním hospodářství, surová syntetická pryskyřice, surové plastické hmoty, hnojiva, hasicí prostředky, temperovací a pájecí přípravky, chemické látky pro konzervaci potravin, třísloviny, průmyslová lepidla; (3) bělicí přípravky, prací prostředky, čistící, leštící, odmašťovací a brusné prostředky, mýdla, parfumerie, eterické oleje, kosmetika, přípravky pro růst vlasů, přípravky pro péči o vlasy, prostředky na čištění zubů, toaletní potřeby bez léčivých účinků; (4) průmyslové oleje a mazací tuky, mazadla, směsi pohlcující prach, smáčedla a pojiva, paliva včetně benzínu a osvětlovací látky, svíčky, knoty; (5) farmaceutické, veterinární a hygienické přípravky, dietetické látky přizpůsobené pro lékařské účely, dětská výživa, náplastí a obvazové materiály, zubní plombovací materiály, zubní vosk, dezinfekční látky, přípravky k likvidaci hlodavců, fungicidy, herbicidy; (8) ruční nástroje a nářadí ručně ovládané, nože, vidličky, lžíce, nástroje na řezání a stříhání, sečné zbraně, holicí přístroje a břitvy; (9) přístroje a nástroje pro vedení, přepínání, přeměnu, akumulaci, regulaci nebo řízení elektrického proudu, přístroje pro záznam, převod, přenos nebo reprodukci zvuku nebo obrazu, přístroje pro zpracování dat a počítače, telekomunikační přístroje, mobilní telekomunikační přístroje, počítačový software, počítačový hardware, magnetické nosiče dat, optické nosiče dat, nahrávací disky, paměťová média, prodejní automaty a zařízení s provozem na mince, kontrolní pokladny, vědecké, námořní, zeměměřičské, elektrické, fotografické, filmové, optické, navigační, signální, kontrolní (řídící), záchranné a výukové zařízení a nástroje, ochranné oděvy, ochranné přilby, hasicí přístroje, brýle a skla do brýlí, divadelní kukátka, brýle pro 3D projekci, brýle sluneční, ochranné brýle, pouzdra na brýle, kontaktní čočky, kamery, fotoaparáty, čočky do kamer a fotoaparátů, objektivy, elektronické publikace (stažitelné), podložky pod počítačovou myš, magnety, kryty a pouzdra na mobilní telefony a přenosné počítače, magnetické karty, kódované karty, části a příslušenství pro všechny výše uvedené výrobky; (11) osvětlovací a otopná zařízení, zařízení na výrobu páry, vaření, chlazení, sušení, vzduchotechniku, dodávku vody a hygienické účely; (13) ohňostroje, zábavní pyrotechnika; (14) drahé kovy a jejich slitiny a zboží z drahých kovů nebo zboží pokovené drahými kovy, klenoty, drahokamy, bižuterie, hodinářské nástroje a nástroje pro časomíru; (16) tiskoviny, materiály k vázání knih, fotografie, papírenské zboží, lepidla pro použití v kanceláři nebo domácnosti, potřeby pro umělce, štětce, kancelářské potřeby (vyjímaje nábytek), vzdělávací a výukové materiály kromě přístrojů, balicí materiály z plastických hmot nezařazené v jiných třídách, tiskařské písmo, tiskařské formy; (17) pryž, gutaperča, guma, azbest, slída a zboží vyrobené z těchto materiálů, plastické hmoty v protlačených profilech k použití při výrobě, balicí, plnicí a izolační materiály, pružné trubky; (18) usně, umělé usně a zboží vyrobené z těchto materiálů, kůže zvířat, kufrů a cestovní brašny, deštníky, slunečníky a vycházkové hole, pásky kožené, biče a sedlářské výrobky; (20) nábytek, zrcadla, rámy obrazů, výrobky ze dřeva, korku, rákosu, třtiny, proutí, rohoviny, kosti, velrybí kosti, želvoviny, lastur, jantaru, perleti, mořské pěny a náhražek všech materiálů nebo z plastické hmoty; (21) domácí a kuchyňské potřeby a nádoby, hřebeny, houby, kartáče kromě malířských štětců, kartáčové materiály, úklidové prostředky, drátky na podlahu, neopracované či poloopracované sklo kromě skla používaného ve stavebnictví, výrobky ze skla, křišťálu, porcelánu, kameniny a keramiky; (22) provazy a lana, struny, plachty, nepromokavá plachtovina, pytle, impregnační a vycpávkové materiály kromě pryže nebo plastické hmoty, surové vláknité textilní materiály; (23) příze a vlákna pro využití v textilním průmyslu; (24) textil a textilní zboží, které není zařazeno v jiných třídách, ložní prádlo a stolní prostírání; (25) oděvy, obuv, kloboučnické zboží; (26) krajký a vyšívání, stuhy a

- (590) Barevná
(730) **ASPIAG Management AG**, Viscosetrasse 64, CH - 9443 Widnau, CH
(740) **AK SODOMKA-SOUČEK-JINDRA-MOKRÝ & PARTNEŘI**, JUDr. Tomáš Jindra, U Prašné brány 3, Praha 1, 11000

- (210) **O-494486**
(220) 17.04.2012
(320) 17.04.2012
(511) 1, 3, 4, 5, 8, 9, 11, 13, 14, 16, 17, 18, 20, 21, 22, 23, 24, 25, 26,
27, 28, 29, 30, 31, 32, 33, 34, 35, 38, 39, 43
(540)



- (510) (1) chemikálie pro průmysl, vědecké účely, fotografování, pro použití v zemědělství, zahradnictví a lesním hospodářství, surová syntetická pryskyřice, surové plastické hmoty, hnojiva, hasicí prostředky, temperovací a pájecí přípravky, chemické látky pro konzervaci potravin, třísloviny, průmyslová lepidla; (3) bělicí přípravky, prací prostředky, čistící, leštící, odmašťovací a brusné prostředky, mýdla, parfumerie, eterické oleje, kosmetika, přípravky pro růst vlasů, přípravky pro péči o vlasy, prostředky na čištění zubů, toaletní potřeby bez léčivých účinků; (4) průmyslové oleje a mazací tuky, mazadla, směsi pohlcující prach,

smáčedla a pojiva, paliva včetně benzínu a osvětlovací látky, svíčky, knoty; (5) farmaceutické, veterinární a hygienické přípravky, dietetické látky přizpůsobené pro lékařské účely, dětská výživa, náplasti a obvazové materiály, zubní plombovací materiály, zubní vosk, dezinfekční látky, přípravky k likvidaci hlodavců, fungicidy, herbicidy; (8) ruční nástroje a nářadí ručně ovládané, nože, vidličky, lžíce, nástroje na řezání a střihání, sečné zbraně, holící přístroje a břitvy; (9) přístroje a nástroje pro vedení, přepínání, přeměnu, akumulaci, regulaci nebo řízení elektrického proudu, přístroje pro záznam, převod, přenos nebo reprodukci zvuku nebo obrazu, přístroje pro zpracování dat a počítače, telekomunikační přístroje, mobilní telekomunikační přístroje, počítačový software, počítačový hardware, magnetické nosiče dat, optické nosiče dat, nahrávací disky, paměťová média, prodejní automaty a zařízení s provozem na mince, kontrolní pokladny, vědecké, námořní, zeměměřičské, elektrické, fotografické, filmové, optické, navažovací, signální, kontrolní (řídící), záchranné a výukové zařízení a nástroje, ochranné oděvy, ochranné přilby, hasicí přístroje, brýle a skla do brýlí, divadelní kukátka, brýle pro 3D projekci, brýle sluneční, ochranné brýle, pouzdra na brýle, kontaktní čočky, kamery, fotoaparáty, čočky do kamer a fotoaparátů, objektivy, elektronické publikace (stažitelné), podložky pod počítačovou myš, magnety, kryty a pouzdra na mobilní telefony a přenosné počítače, magnetické karty, kódované karty, části a příslušenství pro všechny výše uvedené výrobky; (11) osvětlovací a otopná zařízení, zařízení na výrobu páry, vaření, chlazení, sušení, vzduchotechniku, dodávku vody a hygienické účely; (13) ohňostroje, zábavní pyrotechnika; (14) drahé kovy a jejich slitiny a zboží z drahých kovů nebo zboží pokovené drahými kovy, klenoty, drahokamy, bižuterie, hodinářské nástroje a nástroje pro časomíru; (16) tiskoviny, materiály k vázání knih, fotografie, papírenské zboží, lepidla pro použití v kanceláři nebo domácnosti, potřeby pro umělce, štětce, kancelářské potřeby (vyjímaje nábytek), vzdělávací a výukové materiály kromě přístrojů, balicí materiály z plastických hmot nezařazené v jiných třídách, tiskařské písmo, tiskařské formy; (17) pryž, gutaperča, guma, azbest, magnetické karty, kódované karty, části a příslušenství pro všechny výše uvedené výrobky; (18) osvětlovací a otopná zařízení, zařízení na výrobu páry, vaření, chlazení, sušení, vzduchotechniku, dodávku vody a hygienické účely; (19) ohňostroje, zábavní pyrotechnika; (20) nábytek, štedce, kancelářské potřeby (vyjímaje nábytek), vzdělávací a výukové materiály kromě přístrojů, balicí materiály z plastických hmot nezařazené v jiných třídách, tiskařské písmo, tiskařské formy; (17) pryž, gutaperča, guma, azbest, slída a zboží vyrobené z těchto materiálů, plastické hmoty v protlačených profilech k použití při výrobě, balicí, plnicí a izolační materiály, pružné trubky; (18) usně, umělé usně a zboží vyrobené z těchto materiálů, kůže zvířat, kufry a cestovní brašny, deštníky, slunečníky a vycházkové hole, pásky kožené, biče a sedlářské výrobky; (20) nábytek, zrcadla, rámy obrazů, výrobky ze dřeva, korku, rákosu, třtiny, proutí, rohoviny, kosti, velrybí kosti, želvoviny, lastur, jantaru, perleti, mořské pěny a náhražek všech materiálů nebo z plastické hmoty; (21) domácí a kuchyňské potřeby a nádoby, hřebeny, houby, kartáče kromě malířských štětců, kartáčové materiály, úklidové prostředky, drátky na podlahu, neopracované či poloopracované sklo kromě skla používaného ve stavebnictví, výrobky ze skla, křišťálu, porcelánu, kameniny a keramiky; (22) provazy a lana, struny, plachty, nepromokavá plachtovina, pytle, impregnační a vycpávkové materiály kromě pryže nebo plastické hmoty, surové vláknité textilní materiály; (23) příze a vlákna pro využití v textilním průmyslu; (24) textil a textilní zboží, které není zařazeno v jiných třídách, ložní prádlo a stolní prostírání; (25) oděvy, obuv, kloboučnické zboží; (26) krajky a vyšívání, stuhu a lemování, knoflíky, háčky a očka, galanterní výrobky, špendlíky a jehly, umělé květiny; (27) koberce, pokrývky, matrace a rohože, linoleum a další materiály, které slouží jako podlahové krytiny, tapiserie a tapety nikoli textilní; (28) cvičební a sportovní náčiní, jež není zařazeno do jiných tříd, ozdoby pro vánoční stromky, hrací karty; (29) maso, ryby, drůbež a zvěřina, masové výtažky, konzervované, sušené, vařené a zavařené ovoce a zelenina, želé, džemy a marmelády, kompoty, ovocné omáčky, vejce, mléko a mléčné výrobky, jedlé oleje, tuky, máslo, sádlo; (30) káva, čaj, kakao, čokoláda, čokoládové nápoje, čokoládové nápoje s mlékem, cukr, rýže, tapioka, ságo, kávové náhražky, mouka a výrobky z obilnin, chléb, pečivo a cukrářské výrobky, zmrzlina, med, sirup, kvasnice, prášek do pečiva, sůl, hořčice, ocet, omáčky aromatické, koření, polevy, pudinky; (31) zemědělské, zahradnické a lesnické výrobky a obilí, které nejsou zařazeny do jiných tříd, živá zvířata, čerstvé ovoce, čerstvá zelenina, semena, osivo, živé rostliny a květiny, krmivo pro zvířata, slad; (32) pivo, minerální a sodové vody a další nealkoholické nápoje, ovocné nápoje a ovocné šťávy, sirupy a další polotovary k výrobě nápojů; (33) alkoholické nápoje kromě piva; (34) tabák, kuřácké potřeby, zápalky, cigaretové filtry,

cigaretové papírky, cigaretové špičky (náustky), cigarety, doutníky, čističe dýmek, dózy na tabák, dýmky, plyn do zapalovačů, popelníky, tabatěrky, zapalovače pro kuřáky; (35) propagační činnost, reklama, marketing, pomoc při řízení obchodní činnosti, obchodní administrativa, kancelářské práce, zprostředkování obchodu s výrobky zařazenými ve třídách 1 až 34, internetový obchod s výrobky tříd 1 až 34, rozšiřování reklamních a propagačních materiálů, reklamní služby s využitím direct mailingu, průzkum trhu, distribuce vzorků, aranžování výloh, poskytování a vyhledávání počítačových obchodních informací, ukládání a zpracování dat a informací; (38) spoje (telekomunikace), datové služby, agentury tiskové, diskusní fóra (poskytování internetových diskusních fór), elektronická pošta, informační kanceláře, komunikace (telefonní -), počítačová komunikace, počítačové terminály (komunikace pomocí -), poskytování přístupů k databázím, telekomunikační portálové služby, internetové portálové služby, komunikační služby spojené s přístupem do databázi, přenos dat a informací pomocí počítačových, datových, informačních a jiných sítí, teletextové služby, poskytování přístupu k IP/TV, televizní a rádiové vysílání, vysílací služby vztahující se k IP/TV, služby textových a multimediálních zpráv; (39) doprava, přeprava, balení a skladování zboží, zásilkový obchod, organizování cest, zásobování; (43) automaty (rychlé občerstvení), bufety, bary (služby), jídelny a závodní jídelny, restaurace, restaurace (samoobslužné), catering, kavárny, přenosné stavby (pronájem), půjčování stanů, půjčování židlí, stolů, prostírání, nápojového skla.

(730) **ASPIAG Management AG**, Viscosestrasse 64, CH - 9443 Widnau, CH

(740) **AK SODOMKA-SOUČEK-JINDRA-MOKRÝ & PARTNEŘI**, JUDr. Tomáš Jindra, U Prašné brány 3, Praha 1, 11000

(210) **O-494986**

(220) 07.05.2012

(320) 07.05.2012

(511) 41

(540)



(510) (41) hraní o peníze, informace o možnostech rozptýlení, informace o možnostech zábavy, pořádání loterií, zábava, pobavení.

(590) Barevná

(730) **Tipsport.net a.s.**, Politických vězňů 156, Beroun, 26601, CZ

(210) **O-494987**

(220) 07.05.2012

(320) 07.05.2012

(511) 41

(540)



(510) (41) hraní o peníze, informace o možnostech rozptýlení,

informace o možnostech zábavy, pořádání loterií, zábava, pobavení.

(590) Barevná
(730) **TipSport.net a.s.**, Politických vězňů 156, Beroun, 26601, CZ

(210) **O-494988**
(220) 07.05.2012
(320) 07.05.2012
(511) 41
(540)



(510) (41) hraní o peníze, informace o možnostech rozptýlení, informace o možnostech zábavy, pořádání loterií, zábava, pobavení.
(590) Barevná
(730) **TipSport.net a.s.**, Politických vězňů 156, Beroun, 26601, CZ

(210) **O-494989**
(220) 07.05.2012
(320) 07.05.2012
(511) 41
(540)



(510) (41) hraní o peníze, informace o možnostech rozptýlení, informace o možnostech zábavy, pořádání loterií, zábava, pobavení.
(590) Barevná
(730) **TipSport.net a.s.**, Politických vězňů 156, Beroun, 26601, CZ

(210) **O-495343**
(220) 22.05.2012
(320) 22.05.2012
(511) 32
(540)

BIOGENNI

(510) (32) minerální a syčené vody a ostatní nealkoholické nápoje, balené vody, nektary, limonády, iontové nápoje.
(730) **Stojan Lubomír Ing.**, Jana Buděšinského 34, České Budějovice, 37007, CZ

(210) **O-495733**
(220) 05.06.2012
(320) 05.06.2012
(511) 9, 35, 38, 42
(540)



(510) (9) elektronická zabezpečovací zařízení, přístroje spojové a telekomunikační techniky, radiokomunikační zařízení, elektrické vodiče-kabely nosiče informací, nosiče dat v elektronické podobě, přístroje pro záznam, převod, zpracování a reprodukci informací, obrazu nebo zvuku, optické přístroje, přístroje pro

zpracování informací, počítače, software, přístroje pro kontrolu a signalizaci, zařízení pro zpracování dat, nosiče informací, např. CD, diskety, datové karty s pamětí, počítačové programy zejména programy pro přístup k telekomunikačním, datovým, multimediálním a internetovým službám, záznamová média, výpočetní technika všeho druhu včetně periferních zařízení a komunikačních zařízení, telekomunikační technika všeho druhu včetně interface pro spojení s výpočetní technikou, počítač-hardware včetně počítačových doplňků, čipové karty, počítačové programy, čtečky a terminály pro zpracování čipových karet, přístroje a počítačové periferie pro elektronickou autentizaci uživatele, SW produkty pro pokladní systémy; (35) reklama (on-line) na počítačové komunikační síti, on-line inzerce, vyhledávání informací a dat v počítačových souborech, pronájem reklamního času ve všech komunikačních médiích, prezentace služeb na Internetu, zprostředkování internetového obchodu s výrobky uvedenými ve tř. 9 a se službami, uvedenými ve tř. 38 a 42, komerční využití Internetu v oblastech komerčních internetových médií a vyhledávacích služeb, prezentace uživatelů na stránkách World Wide Web v počítačové síti Internet, systemizace informací do počítačových databází, sestavování statistiky, reklama, propagace, inzerce, rozšiřování reklamních nebo inzertních materiálů, reklamní texty (vydávání, zveřejňování, oznámení, vyhlášení, publikování), rozhlasová reklama, sekretářské služby, statistické informace, televizní reklama, zpracování textů, účetnictví, vedení kartoték v počítači, odborné obchodní poradenství, obchodní nebo podnikatelské informace, provádění obchodních operací, kopírování nebo rozmnožování /reprodukce/ dokumentů, dokladů apod., pomoc při řízení obchodní činnosti, pomoc při řízení obchodních a průmyslových podniků, obchodní nebo podnikatelský průzkum, průzkum trhu, kancelářské stroje a zařízení (pronájem), marketingové studie, překlad informací do počítačové databáze, přepisování, psaní na stroji, obchodní management, řízení lidských zdrojů, průzkum názorů, potřeb a vnímání externích i interních zákazníků, analýzy nákladů, strategické řízení, kvalita a marketing, strategické řízení nákladů a efektivita, posuzování efektivnosti provozu a racionalizace práce, styky s veřejností, vedení kartoték v počítači, služby obchodních databank (správa dat), ruční i automatizované zpracování a správa obchodních dat, služby administrativní správy a organizačně hospodářské povahy, obchodní správa podniku, vytváření a zpracování elektronických daňových dokladů, jako služba archivace a distribuce elektronických daňových dokladů, elektronická složka, elektronický obchod s výrobky uvedenými ve tř. 9 a službami uvedenými ve tř. 38 a 42, internetový obchod s výrobky uvedenými ve tř. 9 a službami uvedenými ve tř. 38 a 42; (38) počítačová komunikace, spoje (komunikace), služby, které dovolují alespoň jedné osobě komunikovat s druhou osobou pomocí některého smyslu, služby, které spočívají v rozšiřování rádiových a televizních programů, elektronická pošta, posílání zpráv, provozování počítačových sítí, telekomunikační služby, poskytování telekomunikačního připojení do světové počítačové sítě, služby zabezpečující vstup do telekomunikačních sítí, telekonferenční služby, poskytování uživatelského přístupu do světové počítačové sítě, počítačová komunikace, komunikace pomocí počítačových terminálů, telegrafu, dálnopisu, telefonu, mobilních telekomunikačních síťových služeb s využitím drátového vedení a/nebo satelitů a/nebo mikrovlnného spojení a/nebo radiového spojení, pronájem přístrojů a zařízení pro přenos zpráv a informací, přenášení pomocí satelitních družic, přenášení telegramů, přenos faxem, přenos zpráv a obrázků pomocí počítače, spojení pomocí sítí optických vláken, služby zabezpečující audiovizuální komunikaci prostřednictvím informačních a telekomunikačních sítí, např. počítačové sítě Internet, satelitu, poskytování přístupu k Internetu, počítačová komunikace prostřednictvím internetové domény, šíření a poskytování informací, interaktivních, grafických a multimediálních sdělení prostřednictvím globálních telekomunikačních sítí a Internetu, autentizace klienta ke vzdálenému úložišti dat, kryptografická ochrana dat, elektronický podpis, elektronický podpis v prostředí počítačové sítě a Internetu, pronájem přístupového času ke globálním počítačovým sítím; (42) vědecké a technologické služby a s nimi spojený výzkum a návrhy, průmyslové analýzy a výzkum, návrh a vývoj počítačového hardwaru a softwaru, programování, služby výpočetní techniky pro telekomunikační účely, poradenská činnost s výjimkou obchodního poradenství, pronájem počítačů a

software, zpracování databází, analytické a projekční práce v oblasti informatiky, vytváření, modifikování a poskytování počítačových programů, zprostředkovatelská a poradenská činnost pro služby v oblasti výpočetních služeb, služby databází a zpracování databází, pronájem počítačů a zařízení pro zpracování dat a informací - vše v rámci této třídy, projektování, projektování elektrických a elektronických zařízení, převod a konverze počítačových programů a údajů (kromě fyzické konverze), převod a konverze údajů a dokumentů z fyzických médií na elektronická média, tvorba a údržba počítačových stránek (WEB) pro zákazníky, hostování na počítačových stránkách (WEB), instalace počítačových programů, návrh počítačových systémů, programování internetových databázových systémů a internetových aplikací, konstrukce WWW prezentací a řešení WWW serverů, aktualizace počítačových programů, údržba počítačových programů, zhotovování kopií počítačových programů, technické studie v oblasti počítačů a programového vybavení, výzkum a vývoj a tvorba systémů pro elektronické obchodování a informačních technologií, programování internetových databázových systémů a internetových aplikací, programování multimediálních aplikací, vytváření a modelování 3D animací, interaktivních a grafických programů, tvorba počítačové animace a vizualizace, grafický design, inženýrské práce (expertizy), vývoj SW produktů pro elektronické daňové doklady, vývoj SW pro účetní agendy a evidenční systémy, služby pro datové přenosy a elektronické úložiště dat, zpracování a verifikace elektronických transakcí, vývoj SW systémů pro elektronický podpis, vývoj SW pro autentizaci uživatelů v prostředí Internetu, on-line ověření certifikátů použitých pro zabezpečení elektronických dokumentů.

- (590) Barevná
(730) **SEFIRA spol. s r.o.**, Antala Staška 2027/77, Praha 4 - Krč, 14000, CZ
(740) Ing. Pavel Nádvořík s.r.o., Sokola Tůmy 1/1099, Ostrava-Mariánské Hory, 70900

- (210) **O-495782**
(220) 06.06.2012
(320) 06.06.2012
(511) 16, 35
(540)

Mentalisté

- (510) (16) tiskárenské výrobky, zejména plakáty, fotografie, bannery; (35) reklamní a propagační činnost.
(730) **Vosáhl Jakub**, Říjnová 5, Havířov - Prostřední Suchá, 73564, CZ

- (210) **O-496050**
(220) 15.06.2012
(320) 15.06.2012
(511) 32, 35, 43
(540)

kohoutková

- (510) (32) piva, minerální vody, šumivé nápoje a jiné nápoje nealkoholické, nápoje a šťávy ovocné, sirupy a jiné přípravky k zhotovování nápojů; (35) propagační činnost, reklama, pomoc při řízení obchodní činnosti, obchodní administrativa, kancelářské práce; (43) služby zajišťující stravování a nápoje, dočasné ubytování.
(730) **VEOLIA VODA ČESKÁ REPUBLIKA, a.s.**, Pařížská 11, Praha 1, 11000, CZ
(740) Mgr. Rostislav Šivara, Pařížská 11, Praha 1, 11000

- (210) **O-496150**
(220) 20.06.2012
(320) 20.06.2012
(511) 9, 16, 35, 38, 41

(540)

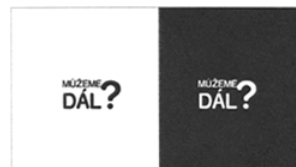

(510)

(9) antény, audiovizuální zařízení pro výuku, automaty hudební, hrací skříně uváděné do chodu vhozením mince, nástroje na určování azimutu, barometry, brýle, pouzdra na brýle, brýle sluneční, brýle proti slunci, brýlové řetízky, buzoly, směrové kompas, clony na oči, čističe nosičů zvukových záznamů, čočky kontaktní, čočky optické, čtecí zařízení v televizi, dalekohledy, diapositivy, promítací přístroje na diapositivy, diktafony, magnetické disky, kompaktní disky (audiovideo), gramofonové desky, gramofonové jehly, disky optické, DVD přehrávače, elektronická pera (vizuální zobrazovací jednotky), elektronické oznamovací tabule, elektronické publikace (s možností stažení), epidiaskopy, filmové kamery, exponované filmy, stříhací zařízení na filmy, kreslené filmy, fotoaparáty, hologramy, jezdecké přílby, kalkulačky, kalkulačky kapesní, exponované kinofilm, klávesnice počítačové, krokoměry, magnetická média, magnetické disky, magnetické nosiče dat, magnetické pásky, magnetofony, magnety, magnety dekorativní, mincové mechanismy pro televizory, monitory, mikrofony, nosiče dat magnetické, nosiče dat optické, nosiče zvukových nahrávek, nosiče zvukových záznamů, ochranné brýle pro sport, ochranné helmy pro sport, obrazovky, optické disky kompaktní CD ROM, plátina promítací, plovací kruhy, plovací pásy, plovací vesty, počítače, počítačové hry (programy), počítačové tiskárny, podložky pod myš, potápěčské masky, potápěčské oděvy, potápěčské rukavice, pravítka (měřicí přístroje), pravítko logaritmické, přehrávače kompaktních disků, přílby ochranné, přístroje pro reprodukci zvuku, rádia, signalizační pišťalky, sluchátka, snímáče obrazu, skenery (zpracování dat), tambony do uší pro potápěče, televizní přístroje, trojúhelníky výstražné pro vozidla, videokamery, videokazety, videopásky, vyučovací stroje, zápisník elektronický, závaží; (16) alba, atlasy, pouzdra s barvami (školní pomůcky), blahopřání, blahopřání hudební, bloky (papírnické výrobky), brožury, papírové bryndáčky, časopisy, časopisy – komiksy, čínská tuš, desky (papírnické výrobky), psací desky s klipsem na přidržování papíru, desky na dokumenty (šanonny, pořadače), dopisní papír, držáky na psací potřeby, figurky (sošky) z papírové hmoty, fólie hliníková na balení potravin, fotografie, stojany na fotografie, zemské glóbusy, grafické reprodukce, grafiky, gummy na mazání, hlína modelovací, houbičky navlhčovací (kancelářské potřeby), hroty psacích per, chrániče prstů (kancelářské potřeby), inkoust v tyčince, inkousty, kalamáře, kalendáře, kalendáře trhací, kancelářské potřeby, kromě nábytku, kancelářské sponky, papírové kapesníky, výrobky z kartónu, spadající do této třídy, karty, katalogy, kelímky papírové na mléčné výrobky, krabice na klobouky z lepenky, knihy, záložky do knih, knížky brožované, knižní zarážky, vzory na kopírování, papírové kornouty, krabice lepenkové nebo papírové, kružítko, křída na psaní, laminovačky (na dokumenty) pro použití v kanceláři, výrobky z lepenky spadající do této třídy, malířská plátna, malířské stojany, malířské štětce, štětce, štětce na psaní, mapy, zeměpisné mapy, mašle papírové, materiály na pečetění, pomůcky na mazání, sáčky pro mikrovlnné trouby, misky na vodové barvy, materiály na modelování, nálepky (lepící pásky) pro kancelářské použití nebo pro domácí použití, napínáčky, násadky na pera, noviny, nože na papír, obálky, obaly (papírnické výrobky), obaly na spisy, obtisky, ocelová pera, opěradla na ruce pro malíře, ořezávací stroje na tužky, ořezávací na tužky, oznámení rodinných událostí (papírnické výrobky), palety pro malíře, papír, dopisní papír, papír kopírovací (pauzovací), pergamenový papír, papír sací, svítící papír, toaletní papír, papír voskovaný, papír Xuan, papírenské výrobky spadající do této třídy, papírová prostírání, papírové ubrusy, papírové podložky pod sklenice, podložky pod pivní sklenice, papírové ubrusy, pastelky, pouzdra na pasy, pečetě, penály, pera (kancelářské potřeby), pera plnicí, periodika, plakáty, plány, psací podložky, pomůcky učební, kromě přístrojů, pohlednice, poštovní známky, potřeby na psaní, poutače z papíru nebo lepenky, pouzdra na doklady, pouzdra na pera, pouzdra s psacími potřebami, papírové praporky, pravítka, prospekty,

příručky, psací podložky, psací soupravy (sada psacích potřeb), publikace, papírové pytlíky jako obaly, razítka, razítka datovací, pouzdra na razítka, razítkovací podušky, ročenky, papírové ručníky, rýsovací nástroje, samolepky, samolepky pro domácnost a pro kancelářské potřeby, sešity, sešivačky, skicáky, stírátko na tabule, školní potřeby, tabule školní, těžítka, tikety, tiskopisy, tiskové typy, tiskoviny, tužky, tuhy do tužek, držátka na tužky, patentní tužky, uhly na kreslení, zápisníky, zpěvníky; (35) inzerce poštou, licence na výrobky a služby ostatních (komerční správa), nábor zaměstnanců, pomoc při řízení obchodní činnosti, obchodní nebo podnikatelské informace, obchodní nebo podnikatelský průzkum, organizování výstav (komerčních nebo reklamních), personální poradenství, pořádání veletrhů pro obchodní a reklamní účely, průzkum trhu, průzkum veřejného mínění, zajišťování předplatného telekomunikačních služeb pro ostatní, předvádění zboží, příprava inzertních sloupků, reklama (propagace), reklama on-line v počítačové síti, aktualizování reklamních materiálů, pronájem reklamních materiálů, zaslání reklamních materiálů zákazníkům, rozšiřování reklamních nebo inzertních materiálů, sekretářské služby, služby v oblasti grafické úpravy pro reklamní účely, styky s veřejností, vydávání reklamních nebo náborových propagačních a inzertních textů, televizní reklama, obchodní vedení uměleckých agentur, zajišťování novinového předplatného (pro předplatitele); (38) elektronická pošta, služby elektronických nástěnek (telekomunikační služby), informační kanceláře, vysílání kabelové televize, služby dálkových konferencí, počítačová komunikace, posílání zpráv, poskytování internetových diskusních fór, pronájem přístrojů pro přenos zpráv, pronájem přístupového času ke globálním počítačovým sítím, pronájem zařízení pro přenos informací, přenášení pomocí satelitních družic, přenos zpráv a obrazových informací pomocí počítače, půjčování telekomunikačních zařízení, telekonference (služby dálkových konferencí), teleshoppingové služby (poskytování televizních kanálů pro teleshoppingové služby), televizní vysílání, telexové služby, radiové vysílání, výzvy (služby poskytované rádiem, telefonem nebo jinými elektronickými komunikačními prostředky), zaslání zpráv; (41) dabing, pronájem dekorací, služby v oblasti digitálního zpracování obrazu, elektronické publikování (DTP), služby v oblasti estrád, filmová produkce, jiná než reklamní, filmová studia, filmová tvorba, filmové projekce, pronájem filmových promítaček a jejich příslušenství, půjčování filmů, fotografování, informace o možnostech zábavy, informace o výchově a vzdělávání, poskytování služeb v oblasti karaoke (hudební doprovod písní dle výběru zpěváka), výchovně zábavné klubové služby, kluby zdraví (služby), knihovny (půjčování knih), vydávání knih, koncertní síně, sály, organizování a vedení konference, organizování a vedení kongresu, korespondenční kurzy, provozování muzea, služby nahrávacího studia, nahrávání videopásek, obrazové zpravodajství, organizování kulturních nebo vzdělávacích výstav, organizování plesů, organizování vzdělávacích nebo zábavných soutěží, zábavné parky, plánování a organizování večírků, pořádání soutěží krásy, poskytování on-line elektronických publikací (bez možnosti stažení), pronájem audio nahrávek, pronájem dekorací, pronájem kinematografických filmů, pronájem osvětlovacích zařízení pro divadla nebo televizní studia, pronájem rozhlasových a televizních přijímačů, provozování her on-line (z počítačové sítě), předprodej vstupenek, výroba divadelních nebo jiných představení, půjčování filmů, půjčování přenosných videokamer, půjčování videokamer, půjčování videopásek, psaní scénářů, pronájem rozhlasových a televizních přijímačů, organizování a vedení seminářů, služby v oblasti grafické úpravy, jiné než pro reklamní účely, studia nahrávací (služby), reportérské služby, školení, vyučování, výroba rozhlasových a televizních programů, televizní zábava, zveřejňování textu, kromě reklamních, tlumočení posunkové řeči, opatřování titulky, výuka, vzdělávací informace, výroba videofilmu, nahrávání videopásek, stíh videopásků, vydávání elektronických knih a časopisů on-line, vydávání textů, s výjimkou reklamních nebo náborových, výroba videofilmů, pronájem zvukového nahrávacího zařízení, živé představení, organizování živých vystoupení.

(730) Česká televize, Kavčí Hory, Praha 4, 14070, CZ

(210) O-496366

(220) 28.06.2012

(320) 28.06.2012

(511) 25, 26, 35

(540)



(510) (25) bačkory, barety, boa (kožešinové límce), body (spodní prádlo), boty šněrovací, bryndáčky (ne z papíru), bundy sportovní, bundy sportovní s kapucí (s kožešinou nebo plyšovou vložkou), čapky (přiléhavé), cylindry, čelenky, čepice, čepice se štítkem, chrániče uší (proti chladu, jako pokrývka hlavy), kabátky krátké, kabáty (svrchní -), kalhotky dětské (oděvy), kalhoty, kamaše, kapesníčky do vrchní kapsy saka, kapuce, klobouky, kombinézy (oděvy), kombinézy gumové pro vodní lyžování, korzety (kombinace podvazkového pásu a podprsenky), korzety (prádlo), korzety (spodní prádlo), kostýmy, obleky, košile, koupací pláště, kšiltý (čepice s -), kšiltý (sluneční -), legíny, legíny (kalhoty), manžety, maskární kostýmy, masky na spaní, noční kabátky, oblečení, oděvy (potítka pro -), oděvy plážové, oděvy pletené, oděvy koupací, oděvy pro cyklisty, oděvy pro motoristy, oděvy z kůže, opasky, opasky na peníze (oděvy), pánské plavky, papírové klobouky (oděvy), pásky ke kamaším, pláště, pláštěnky, plavky, podprsenky, podvazkové pásy, podvazky, prádlo (spodní), pulovry, pyžama, rukavice, saka, spodky, spodky pánské, sukně, svetry, šály, tílka, košílky, tílka, nátělníky, trička, vesty, živůtky (krátké kabátky), župany; (26) bambule, cetky lesklé (ozdoby na oděvy), čelenky, čísla startovní, etikety na prádlo a oděvy, elastické stuhý, flitry na oděvy, galanterie textilní pro vyšívání, girlandy, kanýry, kalhotové svorky pro cyklisty, květiny umělé (věnce z -), monogramy (značky na prádlo), oděvy (uzávěry, spony na -), oděvní šňůrky, odznaky ozdobné (knoflíky), ozdobné knoflíky (odznaky), ozdobné jehlice, ovoce umělé, ozdoby do vlasů, ozdoby blýskavé (pro oděvy), ozdoby stříbrné (výšivky), ozdoby na obuv ne z drahých kovů, ozdoby textilních výrobků (nažehlovací -), ozdoby zlaté (výšivky), paruky, patentky, sítky do vlasů, sponky do vlasů, stuhý (vlasové -), stuhý (textilní galanterie), šňůrky do oděvů, šněrovadla do bot, tašky (zipy pro -), trásně, umělé květiny, umělé, falešné vousy, umělé vlasy, vlasové ozdoby, výšivky, záplaty nažehlovací na opravu textilu, záplaty nažehlovací jako textilní ozdoby (galanterie), zdrhovadla, zipy, značky na prádlo; (35) administrativní zpracování nákupních objednávek, agentury umělecké (obchodní vedení -), aktualizování reklamních materiálů, analýzy nákladů, aranžování výkladů, dodavatelské služby pro třetí osoby (nákup výrobků a služeb pro jiné podniky), efektivnost provozu a racionalizace práce (posuzování -), informace (obchodní nebo podnikatelské -), inzerce poštou, kanceláře dovozní a vývozní, komunikační média (prezentace výrobků v komunikačních médiích) pro účely maloobchodu, marketingové studie, nábor zaměstnanců, nákupní ceny, velkoobchodní ceny (analýzy -), obchodní nebo podnikatelské informace (poskytování -), obchodní nebo podnikatelský průzkum, obchodní reklama (pro třetí osoby -), organizování výstav (komerčních nebo reklamních), poradenství (odborné obchodní -), pořádání veletrhů pro obchodní a reklamní účely, pronájem reklamních materiálů, pronájem reklamních ploch, předvádění (služby modelek) pro reklamní účely a podporu prodeje, předvádění zboží, překlad informací do počítačových databází, psaní reklamních textů, psychologické testování pro výběr zaměstnanců, rady pro spotřebitele (komerční informace a rady pro -), reklama, reklama (propagace), reklama on-line v počítačové síti, reklamní agentury, reklamní texty (vydávání, zveřejňování, oznámení, vyhlášení, publikování -), rozhlasová reklama, rozšiřování reklamních materiálů zákazníkům (letáky, prospekty, tisky, vzorky), rozšiřování reklamních nebo inzertních materiálů, rozšiřování vzorků (zboží), řízení průmyslových nebo obchodních podniků, služby v oblasti grafické úpravy pro reklamní účely, služby, poradenství v obchodní činnosti, subdodatelské služby (obchodní pomoc), systemizace informací do počítačových databází, televizní reklamy, texty (zpracování -), venkovní reklama, veřejnost (styky s -), vydávání reklamních nebo náborových, propagačních a inzertních textů, vyhledávání dat v počítačových souborech (pro třetí osoby), vyhledávání sponzorů, vylepování plakátů, zaslání

(730) reklamních materiálů zákazníkům, zprostředkovatelný práce.
USB Media, spol. s r.o., Vlkova 28/443, Praha 3, 13000, CZ

(320) 23.07.2012

(511) 35, 38, 41

(540)

(210) **O-496555**

(220) 09.07.2012

(320) 09.07.2012

(511) 6, 9

(540)

DERBY

(510) (6) informační tabule z kovu; (9) LED zobrazovače, světelné nebo elektronické informační tabule, světelné časomíry, světelné sportovní tabule.

(730) **TIA Chinchilla Agency s.r.o.**, Wolkerova 2, Třebíč, 67401, CZ

(740) INPARTNERS GROUP, Mgr. Simona Hejdová, Lidická 51, Brno, 60200

(210) **O-496556**

(220) 09.07.2012

(320) 09.07.2012

(511) 9, 18, 25, 28, 37, 42

(540)



(510) (9) měřicí a monitorovací zařízení a přístroje, elektrozařízení, zejména led zobrazovače, světelné nebo elektronické informační tabule, světelné časomíry, světelné sportovní tabule, software, ochranné helmy pro sportovní účely, ochranné brýle pro sportovní účely, potápěčská výstroj spadající do této třídy; (18) kůže a imitace kůže, surové kůže, výrobky z kůže, kufrы a cestovní brašny, sportovní kufrы, deštníky, slunečníky, hole, biče, postroje na koně, sedlářské výrobky; (25) oděvy, obuv, kloboučnické zboží, oděvy a obuv včetně pokrývek hlavy zejména pro sportovní účely, dresy, tretry, tenisky, kecky, kopačky, oděvy a obuv pro turistiku a horolezectví; (28) hry zařazené v této třídě, hračky, tělocvičné a sportovní potřeby, ozdoby na vánoční stromky, míče a míčky všeho druhu, míče hrací vůbec, míče kopací, míče potažené plstí, míče gumové, kožené, z umělé kůže, z imitace kůže, míče opeřené, duše do míčů, pučky, koule ku hraní, hole pro hokej, míče a míčky celuloidové, míčky golfové, míčky tenisové, golfové hole, hole pro hry, páčky a rakety pro hry, chrániče těla (jako sportovní potřeby), potápěčské ploutve, potřeby pro surfing, jachting, létání a vodácké sporty spadající do této třídy, brašny, pytle, tašky a pouzdra na sportovní nářadí; (37) instalace, opravy a revize elektrozařízení, led zobrazovačů, informačních tabulí, světelných časomír, světelných sportovních tabulí; (42) tvorba a aktualizace počítačových programů a programového vybavení, aplikace softwarových programů, výzkumná, vývojová, expertní, konstruktérská a projekční činnost v oblasti elektrozařízení a zařízení výpočetní techniky, údržba a opravy počítačového vybavení (software), pronájem software, tvorba software.

(730) **TIA Chinchilla Agency s.r.o.**, Wolkerova 2, Třebíč, 67401, CZ

(740) INPARTNERS GROUP, Mgr. Simona Hejdová, Lidická 51, Brno, 60200

(210) **O-496707**

(220) 16.07.2012

(320) 16.07.2012

(511) 28, 41

(540)

HERO

(510) (28) hry společenské, hry stolní; (41) informace o výchově a vzdělávání, vyučování, vzdělávání, organizování konferencí, organizování a vedení seminářů, školení, výcvik, praktický výcvik, výchovně-zábavné klubové služby, filmové projekce, organizování soutěží.

(730) **Bc. Jiří Bréda**, Vlčícká 127, Praha 9 - Dolní Počernice, 19012, CZ

(210) **O-496885**

(220) 23.07.2012

REPORTÉŘI NA VAŠÍ STRANĚ

(510) (35) reklamní, inzertní a propagační činnost, marketing, reklamní, inzertní a propagační činnost prostřednictvím jakéhokoli média, prostřednictvím telefonní sítě nebo datové sítě nebo informační sítě nebo elektronické sítě nebo komunikační sítě nebo počítačové sítě, poskytování informací komerčního nebo reklamního charakteru, multimediálních informací komerčního charakteru, komerční využití Internetu v oblastech komerčních internetových médií a vyhledávacích služeb, on-line inzerce, pronájem komerčně- informačních míst v rámci této třídy, činnost reklamní agentury, činnost ekonomických a/nebo organizačních poradců, zprostředkování v obchodních vztazích, merchandising, franchising, pomoc při využívání a řízení obchodního podniku, personální agentura, personální poradenství, automatizované zpracování dat, pomoc při provozování obchodů a obchodních činností průmyslového nebo obchodního podniku, služby, které zahrnují záznam, přepis, vypracování, kompilaci, přenášení nebo systematickosti písemných či datových či elektronických sdělení a záznamů, jakož i využívání nebo kompilaci matematických a statistických údajů, obchodní organizace televizního vysílání, provozování systému na podporu a intenzifikaci obchodních služeb založený na zvýhodňování klíčových spolupracovníků a klientů, služby věrnostních a bonusových systémů jako jsou poskytování slev a odměn, přednostní a nadstandardní poskytování služeb, vše zejména v prodeji výrobků tříd 1-34 a souvisejících služeb v rámci této třídy, výstavy komerční nebo reklamní nebo propagační, předvádění zboží prostřednictvím Internetu nebo katalogu nebo výstav za účelem reklamy a/nebo prodeje, přeskupování a shromažďování (kromě dopravy) různých výrobků pro třetí osoby za účelem umožnit spotřebiteli pohodlně vybrat a prohlížet a kupovat (kromě přepravy) prostřednictvím katalogu a/nebo Internetu a/nebo zásilkového prodeje, zásilkový prodej výrobků zařazených do tříd 1-34 (zásilkové maloobchodní služby), maloobchodní prodej výrobků zařazených ve třídách 1-34; (38) telekomunikace, služby umožňující komunikaci jedné osoby s druhou, televizní vysílání, rozhlasové vysílání, digitální vysílání, televizní vysílání programů, televizní vysílání zábavných, vzdělávacích, výchovných, soutěžních, diskusních a informačních pořadů, telematika (komunikační služby), šíření, výměna nebo získávání zpráv a informací, šíření informací, audio nebo audiovizuálních děl prostřednictvím informační nebo datové nebo elektronické nebo komunikační nebo telekomunikační nebo počítačové sítě, zejména Internetu, pomocí satelitů a jiných, informační služby na Internetu související s televizním vysíláním, služby na Internetu v rámci této třídy související s televizním vysíláním, provozování internetového serveru v rámci této třídy, provozování internetového portálu, zajištění prostoru pro webové stránky, poskytování portálu na Internetu, poskytování on-line platformy pro nahrávání, uchování, zpracování, přenos a aktualizaci dat, obrázků, fotografií, 3D aplikací, zprostředkovatelská činnost v oblasti informačního servisu, komunikace a přenos dat prostřednictvím veřejné nebo neveřejné telekomunikační sítě, komunikace, poradenská činnost v oblasti sdělovacích prostředků, telekomunikací, informační služby v oblasti telekomunikací, informační kancelář, poskytování informačních služeb prostřednictvím počítačů, pronájem komunikačních míst, telekomunikační služby umožňující on-line v sítích dálkové nahrávání a zpracování obrázků a obrazových dat; (41) nakladatelství a vydavatelství, ediční činnost, publikační činnost, nahrávání nosičů zvukových nebo obrazově zvukových, půjčování nahraných zvukových a zvukově obrazových záznamů, tvorba a šíření audiovizuálních děl v rámci této třídy, zpravodajství, publicistika, televizní zpravodajství, obrazové zpravodajství, TV produkce, filmová produkce, tvorba programů, tvorba a výroba televizních a audiovizuálních programů, agenturní činnost v oblasti kultury, zprostředkování v oblasti kultury, výchovy, zábavy a sportu, výchovná, vzdělávací, soutěžní a zábavní činnost, zábavní nebo kulturní nebo vzdělávací představení, organizace společenských a kulturních akcí, organizace, provozování a provádění her a soutěží i veřejných, výstavní činnost v oblasti kultury nebo zábavy nebo výchovy nebo vzdělávání, digitální zpracování obrazu (služby -), elektronické publikování (DTP), nahrávací studia (služby -),

poskytování on-line elektronických publikací a děl (bez možnosti stažení), texty (psaní, zveřejňování -) kromě reklamních, vydávání textů, s výjimkou reklamních nebo náborových, výroba divadelních a/nebo jiných představení, výstavy (organizování kulturních nebo vzdělávacích -), poskytování služeb výchovných, vzdělávacích, soutěžních, kulturních a zábavních prostřednictvím Internetu a jiných sítí, pronájem a půjčování audio přístrojů, video přístrojů, videorekordérů, videokamer, fotoaparátů, promítaček, rozhlasových a televizních přijímačů, filmů, kulturních a vzdělávacích potřeb a přístrojů, půjčování a pronájem obrazů, dekorací

(730) **FTV Prima, spol. s r.o.**, Na Žertvách 24/132, Praha 8, 18000, CZ

(210) **O-497077**

(220) 31.07.2012

(320) 31.07.2012

(511) 14, 16, 18, 21, 25, 35, 41

(540)

e euro design collection

(510) (14) přívěsky (šperky); (16) periodika, časopisy, kancelářské potřeby, kromě nábytku, pouzdra s psacími potřebami (kancelářské potřeby), psací pera (hroty -), psací pera (hroty -) ze zlata, psací podložky, psací potřeby, psací soupravy (sada psacích potřeb), plakáty, kalendáře, samolepky (papírnické výrobky), samolepky pro domácnost a pro kancelářské účely, obtisky; (18) nákupní tašky, deštníky, deštníky (kostice na - a slunečníky), deštníky (kroužky na -), deštníky (rukojeti na -); (21) nádoby kuchyňské; (25) čepice, kšiltý (čepice s -), šátky, šály, oděvy; (35) reklama, reklama (propagace), reklama on-line v počítačové síti; (41) vzdělávání (výchovné služby), zábava (služby -).

(730) **Mladá fronta a.s.**, Mezi Vodami 1952/9, Praha 4 - Modřany, 14300, CZ

(210) **O-497344**

(220) 10.08.2012

(320) 10.08.2012

(511) 3, 7, 8, 9, 11, 12, 14, 35

(540)

STRAŠÍ VÁM DOMA STARÉ SPOTŘEBIČE ?

(510) (3) parfémové přípravky, antistatické přípravky, avivážní přípravky, čisticí přípravky, depilační přípravky, mýdla, přípravky na holení, kolínské vody, zkrášlovací masky, pleťové vody, vlasové vody, barvy na vlasy, laky na nehty, laky na rty, líčidla, masky, čisticí mléka, neutralizační přípravky, odbarvovače, odlakovače, prací prostředky, ztužovací přípravky, škrob na prádlo, sanitární přípravky nezahrnuté v jiných třídách; (7) všechny stroje, obráběcí stroje a motory, mimo ručně poháněné a motory pro pozemní vozidla, alternátory pro automobily, čerpadla pro domácnost, elektromechanické přístroje pro domácnost, mlýnky pro domácnost s výjimkou ručních, mixéry pro domácnost, odšťavňovače ovoce, elektrické mlýnky na kávu, elektrické otvíráky na konzervy, pračky, ruční mechanické nářadí, šicí stroje, šlehače, ruční elektrické vrtačky, vrtáky, vyorávače, sekačky, svářečky; (8) zahradní technika všech druhů, krumpáče, zahradní ruční nástroje a jejich díly, zahradní nářadí a jejich díly, kosy, sekery, kráječe na zeleninu, luční kosy, lopaty, motyčky, nůžky na trávníky a živé ploty, oslice, pilky, ruční zemědělské nářadí, rozprašovače, zahradnické nůžky, štěpařské nože, ruční vyorávače; (9) počítače, příslušenství, díly k počítačům a periferní přístroje a zařízení, počítačové programy, registrační pokladny, elektrické přístroje pro domácnost na čištění, signalizační systémy, fotografické přístroje a ostatní technika spojená s fotografováním patřící do této třídy, kinematografické přístroje, přístroje a zařízení pro záznam, přenos, převod, zpracování a reprodukci zvuku, obrazu, textu nebo jiných dat či informací, nosiče záznamů zvuku, obrazu, textu nebo jiných dat či informací, kancelářské stroje a zařízení patřící do této třídy, faxy, gramofony, rádia, kazetové přehrávače, přehrávače kompaktních disků, magnetofony, videokamery, televizní přijímače, kopírovací zařízení a stroje, telefonní přístroje, telefonní záznamníky, vybavení a doplňky automobilů spadající do této třídy, elektrické baterie, bzučáky, spínače, monočlánky, elektrická zařízení na dálkové ovládání zařízení, fotografické buňky, elektrotechnický materiál a

součástky a díly spadající do této třídy, integrované obvody, elektrotechnické koncovky a kontakty, měřicí přístroje a pomůcky, mikroprocesory, nabíjecí zařízení, elektrotechnické objímky a odbočnice, odbočné skříňky, elektrické odpory, odrušovací přípojky, proudové usměrňovače, elektrická relé, rozvodné skříně a panely, spojky elektrického vedení, transformátory, vypínače, voltmetry, zástrčky, zesilovače, všechny sítě z oblasti výpočetní techniky a jejich jednotlivé části i náhradní díly, včetně sítí datových, informačních a telekomunikačních, přístroje a nástroje optické, přístroje a nástroje k měření a signalizování, data, databáze, databázové produkty, databázové systémy, informace a záznamy v elektronické podobě, bez ohledu na to, zda uloženy na samostatných nosičích a/nebo v rámci datových, informačních či telekomunikačních sítí, elektronické časopisy, elektronická periodika a knihy v elektronické podobě, související software a hardware, včetně elektronických multimediálních aplikací, multimediálních nebo informačních katalogů a aplikací pro prohlížení, zpracovávání nebo uchovávání dat v elektronické podobě, software pro vyhledávání ve všech sítích z oblasti výpočetní techniky; (11) elektrické spotřebiče pro domácnost, chladničky, mrazničky, nápojové chladničky, elektrická ohřívadla na vodu, průtokové ohříváče, osvětlovací přístroje a zařízení, sporáky, pece, kamna, plynové bojler, radiátory, díly pro automobily spadající do této třídy, sporáky, vysoušeče na vlasy, teplovzdušné trouby, tlakové hrnce, elektricky vyhřívané polštáře, vařiče, varné přístroje a zařízení, ventilátory, větrací zařízení, elektrická světla na vánoční stromky, elektrické lampy, elektrické fritézy, grily, topinkovače, elektrické konvice, kávovary; (12) automobily a jejich vybavení, doplňky a náhradní díly automobilů, mopedy a motocykly, doplňky, náhradní díly a vybavení motocyklů a mopedů, pneumatiky, potahy sedadel, sněžové řetězy, pumpy, zabezpečovací zařízení proti odcizení vozidel, zabezpečovací poplašná zařízení proti odcizení vozidel; (14) hodinářské výrobky všech druhů a jiné chronometry; (35) obchodní činnost se zbožím specifikovaným ve tř. 3, 7, 8, 9, 11, 12 a 14 i s využitím telekomunikační a výpočetní techniky, inzertní a propagační služby, informační služby týkající se obchodu, poskytované on-line na Internetu a obdobných informačních zdrojích, jako jsou informační síť, mobilní telefony, elektronické katalogy a podobně, poradenské a konzultační služby v oblasti obchodu na Internetu, reklama na Internetu, zajištění reklamních kampaní, obchodní management a podnikatelské poradenství, odborné obchodní poradenství, poskytování informací a jiných informačních produktů všeho druhu v rámci této třídy, předvádění zboží prostřednictvím Internetu, přeskupování různých výrobků pro třetí osoby za účelem umožnit spotřebiteli vybírat a nakupovat mimo přepravu zboží, komerční využití Internetu v oblastech obchodu a nabídky služeb s obchodem spojených, inzertní, propagační služby a informační služby prostřednictvím Internetu za účelem obchodu, mimo informačních produktů všeho druhu.

(730) **Internet Retail a.s.**, Skorkovská 1511, Praha 9, 19800, CZ

(740) Ing. Jarmila Javořiková, Křiby 4904, Zlín, 76005

(210) **O-497362**

(220) 13.08.2012

(320) 13.08.2012

(511) 32

(540)



(510) (32) pivo vyráběné v souladu se specifikací chráněného zeměpisného označení „ČESKÉ PIVO“.

(590) Zaregistrováno

(730) **Rodinný pivovar BERNARD a.s.**, 5. května 1, Humpolec, 39601, CZ

(740) Advokátní kancelář Břeský, Heiplík, Vosátka, JUDr. Ladislav Břeský, advokát, Botičská 1936/4, Praha 2, 12800

(210) **O-497519**
(220) 17.08.2012
(320) 17.08.2012
(511) 41, 42
(540)



GIFTISIMO

(510) (41) školení; (42) dárkové balení, interiérová výzdoba.
(590) Barevná
(730) **ARNB s.r.o.**, K Lipám 299, Praha 9, 19000, CZ

(210) **O-497536**
(220) 17.08.2012
(320) 17.08.2012
(511) 9, 35, 41, 42
(540)

NYX ALEXANDER

(510) (9) strojně čitelné nosiče informací, magnetické pásky, magnetické disky, kompaktní optické disky, informace na strojně čitelných nosičích, data, databáze a jiné informační produkty na nosičích elektronických informací, multimediální aplikace, 3D animace, software pro počítače, programové vybavení pro informační technologie a pro komunikaci, programové vybavení umožňující elektronické obchodování, software pro videohry, nahraný software na CD a DVD discích a magnetických mediích; (35) reklamní, inzertní a propagační činnost a informační služby vztahující se k nim, marketing a služby pro styk s veřejností, sestavování reklam a informací pro přímé použití nebo jako webové stránky na Internetu, grafické návrhy a zpracování reklamy plošné, zvukové a obrazové, on-line inzerce, poradenská činnost v oblasti reklamy a marketingu, zprostředkovatelská činnost v těchto oblastech a veškeré služby v oblasti reklamy a propagace spadající do třídy 35; (41) vydavatelská činnost, elektronické publikování, tvorba elektronických časopisů, periodik a knih, DTP služby, komponování hudby a zvukových efektů, fotografování, provoz fotografického studia, tvorba rozhlasových, televizních, filmových a jiných audiovizuálních programů, výroba videofilmů, nahrávání videopásek a digitálních záznamů, zpracování kinematografických snímků včetně jejich převodu na CD a obdobné nosiče, obrazové zpravodajství, provozování hudební skupiny, kulturní, pěvecká a divadelní činnost, umělecké fotografování, korektury a technické redakce textů; (42) grafická činnost a design průmyslový, nábytkářský, oděvní a obalový, návrhy interiérů, grafické studio, poradenská činnost v oboru zařizování interiérů, kreativní tvorba grafických návrhů, grafické zpracování tiskovin a plakátů, zprostředkovatelská činnost v těchto oblastech a veškeré služby v oblasti grafiky a designu, vytváření internetových či intranetových počítačových stránek a nástěnek (webpages a websites) a internetových či intranetových aplikací, tvorba internetových domén, digitální zpracování zvuku a obrazu, tvorba software, programování internetových databázových systémů a internetových aplikací, programování multimediálních aplikací, vytváření a modelování 3D animací, tvorba multimediálních dokumentů, prezentací, aplikací, katalogů, konstrukce WWW serverů, počítačové animace a vizualizace, programové projekty, tvorba informačních databází, tvorba (vývoj) interaktivních a grafických programů, vývoj a tvorba systému pro elektronické obchodování včetně příslušného softwaru a hardware.
(730) **Pospišilová Lucie**, Zámecká 319, Velký Týnec, 78372, CZ
(740) Ing. Petr Soukup, Vídeňská 8, Olomouc, 77200

(210) **O-497571**
(220) 20.08.2012
(320) 20.08.2012
(511) 9, 16, 35, 36, 39, 43
(540)

ASIANA

(510) (9) informace na elektronických nosičích, nosiče zvukových a

zvukově obrazových záznamů; (16) výrobky z papíru spadající do této třídy, tiskoviny, obálky, dopravní ceniny, letenky, letáky, fotografie, informace na papírových nosičích; (35) marketing, zprostředkování prodeje s výrobky uvedenými ve třídách 9 a 16; (36) zprostředkování cestovního pojištění, on-line rezervace pojištění; (39) organizování cest, zájezdů, výletů a pobytů v rámci této třídy, rezervace dopravy, poskytování cestovních a dopravních informací, cestovní rezervace, on-line rezervace letenek, zprostředkování půjčování automobilů, zprostředkování vyřizování víz, zprostředkování dopravních služeb včetně dopravy autobusy a aerotaxi, veřejná osobní hromadná doprava, zprostředkování služeb spojených s organizováním cest a zajištěním letenek; (43) zprostředkování v oblasti ubytování a stravování, rezervace přechodného ubytování a stravování, on-line rezervace ubytování.

(730) **ASIANA, spol. s r.o.**, Velflíkova 1430/8, Praha 6, 16000, CZ
(740) PROPATENT, Ing. Vlasta Sedláčková, Ke Kateřinkám 1393, Praha 4, 14900

(210) **O-497801**
(220) 30.08.2012
(320) 30.08.2012
(511) 1, 19
(540)

Cemtec Road

(510) (1) chemikálie pro průmysl, minerály, minerální soli v rámci této třídy, přísady do cementů, cementových směsí a hmot, vše v rámci této třídy; (19) stavební materiály nekovové (s výjimkou malty na opravy), cement.
(730) **Navrátil Dušan Ing.**, T. G. Masaryka 602, Frýdek - Místek, 73801, CZ

(210) **O-497802**
(220) 30.08.2012
(320) 30.08.2012
(511) 32
(540)

MORITZ

(510) (32) nealkoholické nápoje a sirupy.
(730) **Fruko-Schulz s.r.o.**, Jiráskovo předměstí 629/III, Jindřichův Hradec, 37701, CZ

(210) **O-497845**
(220) 31.08.2012
(320) 31.08.2012
(511) 16, 35, 39
(540)



(510) (16) papír a výrobky z papíru, lepenka a kartonážní výrobky, tiskoviny, časopisy, periodika, knihy, výrobky knihařské, kalendáře, pohlednice, fotografie, psací potřeby; (35) inzertní, reklamní a propagační služby, pomoc při řízení obchodní činnosti, obchodní administrativa, kancelářské práce, marketingové služby, zásilkový prodej pro položky uvedené v předchozí třídě, zprostředkování obchodních záležitostí (zákaznický servis, to je zajišťování odbytu, zastupování při obchodních jednáních, sjednávání obchodních podmínek); (39) doprava a skladování, služby poskytované v souvislosti s dopravou pozemní, vodní a leteckou, cestovní kanceláře, služby balení a expedice zboží, kontrola dopravních prostředků a zboží před přepravou, zprostředkování dopravních služeb, úschova předmětů, kurýrní služby a jejich zprostředkování, zasilatelství.
(730) **Express Parcel System, spol. s r.o.**, Přístavní 1341, Praha 7, 17000, CZ
(740) Ing. Jiří Chlustina, Jana Masaryka 43, Praha 2, 12000

(210) **O-497853**
(220) 01.09.2012

(320) 01.09.2012
(511) 6, 9, 16, 35
(540)

Konzervované nic

- (510) (6) kontejnery kovové (jako obal), konzervové krabice (kovové), kovové nádoby na skladování a přepravu, nádoby kovové (jako obal), plechovky; (9) magnety, dekorativní magnety; (16) blahopřání, etikety, kromě textilních, fotografie (tištěné), grafické reprodukcce, grafiky, výrobky z kartónu, katalogy, přístroje na lepení fotografií, letáky, obtisky, tabule reklamní z papíru nebo lepenky, papír, papír balicí, papírenské výrobky, samolepky (papírníkové výrobky), štítky (papírové nálepky), štíty vývěsní z papíru nebo z lepenky, záložky do knih, fotografie (tištěné); (35) reklama, reklama (propagace), reklama on-line v počítačové síti, vydávání reklamních nebo náborových, propagačních a inzertních textů, aktualizování reklamních materiálů, obchodní reklama (pro třetí osoby), pronájem reklamních materiálů, pronájem reklamních ploch, psaní reklamních textů, pronájem reklamních materiálů, aktualizování reklamních materiálů, rozšiřování reklamních materiálů (letáky, prospekty, tisky, vzorky), zaslání reklamních materiálů zákazníkům, rozšiřování inzertních materiálů, pronájem reklamních ploch, reklamní texty (psaní), vydávání, zveřejňování, oznámení, vyhlášení, publikování reklamních textů, služby v oblasti grafické úpravy pro reklamní účely, texty (psaní reklamních textů), venkovní reklama, vydávání reklamních nebo náborových, propagačních a inzertních textů, organizování komerčních a reklamních výstav, pomoc při řízení obchodní činnosti, poradenství v obchodní činnosti, obchodní služby s výrobky ve tř. 6, 9 a 16, obchodní management a podnikové poradenství, poskytování obchodních nebo podnikatelských informací, obchodní nebo podnikatelské profesionální poradenství, obchodní nebo podnikatelský průzkum, odborné obchodní poradenství, personální poradenství, průzkum trhu, zpracování textů, vylepování plakátů, distribuce vzorků zboží, předvádění zboží.
- (730) **Ing. Dušan Müller**, Sedláčkova 434, Pardubice, 53009, CZ

(210) **O-497854**
(220) 01.09.2012
(320) 01.09.2012
(511) 6, 9, 16, 35
(540)

Konzervované překvapení

- (510) (6) kontejnery kovové (jako obal), konzervové krabice (kovové), kovové nádoby na skladování a přepravu, nádoby kovové (jako obal), plechovky; (9) magnety, dekorativní magnety; (16) blahopřání, etikety, kromě textilních, fotografie (tištěné), grafické reprodukcce, grafiky, výrobky z kartónu, katalogy, přístroje na lepení fotografií, letáky, obtisky, tabule reklamní z papíru nebo lepenky, papír, papír balicí, papírenské výrobky, samolepky (papírníkové výrobky), štítky (papírové nálepky), štíty vývěsní z papíru nebo z lepenky, záložky do knih, fotografie (tištěné); (35) reklama, reklama (propagace), reklama on-line v počítačové síti, vydávání reklamních nebo náborových, propagačních a inzertních textů, aktualizování reklamních materiálů, obchodní reklama (pro třetí osoby), pronájem reklamních materiálů, pronájem reklamních ploch, psaní reklamních textů, pronájem reklamních materiálů, aktualizování reklamních materiálů, rozšiřování reklamních materiálů (letáky, prospekty, tisky, vzorky), zaslání reklamních materiálů zákazníkům, rozšiřování inzertních materiálů, pronájem reklamních ploch, reklamní texty (psaní), vydávání, zveřejňování, oznámení, vyhlášení, publikování reklamních textů, služby v oblasti grafické úpravy pro reklamní účely, texty (psaní reklamních textů), venkovní reklama, vydávání reklamních nebo náborových, propagačních a inzertních textů, organizování komerčních a reklamních výstav, pomoc při řízení obchodní činnosti, poradenství v obchodní činnosti, obchodní služby s výrobky ve tř. 6, 9 a 16, obchodní management a podnikové poradenství, poskytování obchodních nebo podnikatelských informací, obchodní nebo podnikatelské profesionální poradenství, obchodní nebo podnikatelský průzkum, odborné obchodní poradenství, personální poradenství, průzkum trhu, zpracování textů, vylepování plakátů, distribuce vzorků zboží, předvádění zboží.
- (730) **Ing. Dušan Müller**, Sedláčkova 434, Pardubice, 53009, CZ

(210) **O-498023**
(220) 07.09.2012
(320) 07.09.2012
(511) 9, 36
(540)

GENIUS

- (510) (9) platební a úvěrové karty; (36) služby v oblasti bankovníctví a finančnictví, bankovní produkty, přímé bankovníctví, vydávání platebních karet, každodenní operace s běžnými účty, získávání bankovních informací a vyřizování běžných bankovních transakcí přes Internet, neomezené elektronické transakce v uvedeném oboru včetně SMS, internetové a telefonické bankovníctví, vklady a výběry na obchodních místech, výběry z bankomatů, další bankovní služby jako možnost měnit či zrušit trvalý příkaz, SIPO, inkaso, úrazové pojištění, vyplácení renty.
- (730) **GE Money Bank, a.s.**, Vyskočilova 1422/1a, Praha 4, 14028, CZ
- (740) Společná advokátní kancelář Všeťečka Zelený Švorčík Kalenský a partneři, JUDr. Otakar Švorčík, Hálkova 2, Praha 2, 12000

(210) **O-498089**
(220) 12.09.2012
(320) 12.09.2012
(511) 9, 35, 42
(540)



- (510) (9) přístroje pro zpracování informací, počítače, počítačové programy (software) všeho druhu, software pro elektronické počítačové informační a řídicí systémy/technologie, nosiče dat v elektronické podobě, výpočetní technika a její příslušenství, programy pro počítače, včetně počítačové grafiky, počítačové programy pro vizualizaci a animaci, elektronické nosiče informací spadající do této třídy, internetové aplikace (software), multimediální aplikace, multimediální informační katalogy, elektronické časopisy, elektronická periodika a knihy v elektronické podobě, spotřební materiál pro výpočetní techniku spadající do této třídy, spotřební elektronika, zařízení pro reprodukci dat, elektronická zabezpečovací technika, informační, měřicí, monitorovací a řídicí systémy, přístroje a zařízení pro záznam, převod a reprodukci zvuku nebo obrazu, analogové a digitální karty; (35) správa reklamy, marketing, návrh reklamní kampaně, inzertní činnost, průzkumy trhu, administrativní služby, automatizované zpracování dat, správa obchodních dat, kopírování dat, služby databank, předvádění a distribuce produktů/výrobků k reklamním účelům, činnost organizačních konzultantů, konzultace v podnikání, obchodní prezentace, obchodní zastupování, zprostředkování v oblasti obchodu s výrobky spadajícími do třídy 9 - přístroje pro zpracování informací, počítači, počítačovými programy (software) všeho druhu, software pro elektronické počítačové informačními a řídicími systémy/technologemi, nosiči dat v elektronické podobě, elektrickými vodiči - kabely, přístroje pro záznam, převod a reprodukci zvuku nebo obrazu, pořádání komerčních a reklamních akcí, provoz elektronického obchodu - prodej počítačového software a hardware a počítačových aplikací, poradenské a konzultační služby vztahující se k oblasti služeb ve tř. 35, poskytování obchodních a reklamních informací a jiných informačních produktů všeho druhu pro obchodní a reklamní účely, multimediálních informací, komerční využití Internetu v oblastech komerčních internetových médií a vyhledávacích služeb, on-line inzerce, marketing a obchod s výrobky spadajícími do tř. 9, zpracování statistických dat; (42) tvorba a správa internetových (webových) stránek, řešení WWW serverů, grafické služby, počítačová grafika, počítačové programování, zhotovování software na zakázku, výzkum a vývoj software, pronájem software a výpočetní techniky, pronájem elektronického prostoru v počítačových sítích (webhosting), poradenství v oblasti počítačového software a výpočetní techniky, administrace www stránek, správa elektronických obchodů (webových stránek), tvorba software, instalace počítačového software, pronájem software, tvorba interaktivních

- (730) a grafických programů, tvorba multimediálních dokumentů, prezentací a aplikací, služby počítačové animace a vizualizace, tvorba programových projektů, tvorba informačních databází.
Petr Bílý, Mírová 1455, Rychnov nad Kněžnou, 51601, CZ (540)



- (210) **O-498160**
(220) 14.09.2012
(320) 14.09.2012
(511) 29, 30, 32, 33, 35, 43
(540)

DELI · KANTÝNA

- (510) (29) maso, ryby, drůbež a zvěřina, konzervované, mražené, sušené a vařené ovoce a zelenina, želé, džemy, kompoty, vejce, mléko a mléčné výrobky; (30) káva, čaj, kakao a kávové náhražky, rýže, tapioka a ságo, mouka a obilninové přípravky, chléb, pečivo, polevy, cukr, med, melasa, droždí, prášek do pečiva, sůl, hořčice, ocet, omáčky (chuťové přísady), koření, zmrzlina; (32) piva, minerální vody, šumivé nápoje a jiné nápoje nealkoholické, nápoje a šťávy ovocné, sirupy a jiné přípravky k zhotovení nápojů; (33) alkoholické nápoje (s výjimkou pív), (35) propagační činnost, reklama, pomoc při řízení obchodní činnosti, obchodní administrativa, kancelářské práce; (43) služby zajišťující stravování a nápoje, dočasné ubytování.
(590) Barevná
(730) **Delí kantýna s.r.o.**, Pod Hájkem 406/1, Praha 8 - Libeň, 18000, CZ
(740) **KOREJZOVÁ & SPOL.**, v.o.s., JUDr. Petra Korejzová, Korunní 810/104 E, Praha 10, 10100

- (210) **O-498302**
(220) 20.09.2012
(320) 20.09.2012
(511) 35, 37, 42
(540)



- (510) (35) aktualizování reklamních materiálů, rozšiřování reklamních materiálů zákazníkům, obchodní nebo podnikatelské poradenství, poskytování obchodních informací, komerční informace a rady pro spotřebitele (spotřebitelská poradna), komerční informační kancelář, prezentace výrobků v komunikačních médiích, marketing, obchodní reklama, systemizace informací do počítačové databáze, překlad informací do počítačových databází, posuzování efektivity provozu a racionalizace práce, reklama, reklama on-line v počítačové síti, vyhledávání dat v počítačových souborech pro třetí osoby; (37) poskytování informací v oblasti stavebnictví, konzultace ve stavebnictví; (42) certifikace a ověřování kvality výrobků a služeb, kontrola kvality, výzkum v oblasti ochrany životního prostředí, poskytování vědeckých informací, rad a konzultací ve vztahu k uhlíkovým kompenzacím, energetické náročnosti a environmentálním dopadům výroby, vědecké a výzkumné služby v oblasti chemie, konzultace v oblasti úspor energie.
(730) **České vysoké učení technické v Praze - fakulta stavební**, Thákurova 7, Praha 6, 16629, CZ
(740) Ing. Hana Dušková, Na Kočově 180, Chotutice, 28103

- (210) **O-498303**
(220) 20.09.2012
(320) 20.09.2012
(511) 39

- (510) (39) autobusová doprava, automobilová doprava, cesty (organizování -), cestování (rezervace -), doprava (informace o -), dopravci, osobní doprava, prohlídky (turistické), přeprava turistů, řidiči (služby -), služby v dopravě a přepravě.
(590) Barevná
(730) **Čejka Daniel**, Tavírna 110, Český Krumlov, 38101, CZ
(740) Mgr. Ing. Michal Roubíček, Skořepka 1058/8, Praha 1, 11000

- (210) **O-498305**
(220) 20.09.2012
(320) 20.09.2012
(511) 3, 5, 29
(540)

Imuníček

- (510) (3) čisticí prostředky, kosmetické přípravky, kosmetické přípravky pro zvířata, masážní gely (jiné než pro léčebné účely), mléko (čisticí) pro toaletní a kosmetické účely, mycí přípravky pro intimní hygienu a deodorantiční přípravky, mýdla, medicínální mýdla, holicí mýdla, pěny a gely, opalovací přípravky, kosmetické přípravky pro péči o pokožku, pomády pro kosmetické účely, rtěnky, šampóny, suché šampóny, šampóny pro domácí zvířata, toaletní přípravky, ústní vody, nikoliv pro lékařské účely, vlasové vody, vody a přípravky po holení, voňavkářské výrobky, zubní pasty; (5) antibakteriální přípravky, antioxidační tablety, bahno pro koupele, bílkoviny (potravinové doplňky), léčivé byliny, cukrovinky s léčivými přísadami, čaje léčivé, dietetické látky upravené pro lékařské účely, dietetické nápoje upravené pro lékařské účely, dietní potraviny upravené pro lékařské účely, minerální doplňky potravy, doplňky výživové, enzymy – potravinové doplňky, enzymy pro veterinární účely, farmaceutické přípravky, farmaceutické přípravky proti lupům, fermenty pro farmaceutické účely, mléčné fermenty pro farmaceutické účely, fungicidy, kapsle pro farmaceutické účely, kasein - potravinové doplňky, léčivé rostliny, lékařské přípravky pro podporu růstu vlasů, linimenty (tekuté masti), lněné potravinové doplňky, farmaceutické přípravky pro léčení lupů, masti na popáleniny od slunce, masti pro farmaceutické účely, mateří kašička pro lékařské účely, mléko sušené (pro kojence), přípravky pro mytí zvířat, náplasti, přípravky proti pocení, obklady, přípravky na omrzliny, oplatkové kapsle pro farmaceutické účely, pastilky pro farmaceutické účely, přípravky pro ošetření popálenin, posilující přípravky, tonika, potrava pro kojence, potravinové doplňky pro zvířata, potravinové doplňky z droždí, potravinové doplňky z kličků, propolisové potravinové doplňky, proteinové potravinové doplňky, proteinové potravinové doplňky pro zvířata, pylové potravinové doplňky, přípravky obsahující stopové prvky pro lidi a zvířata, tabletky pro farmaceutické účely, vedlejší produkty zpracování obilnin pro dietetické nebo lékařské účely, vitamínové přípravky, vlákniny výživové, zvěrolékařské přípravky, želatina pro lékařské účely, žvýkácké gummy, žvýkačky pro lékařské účely; (29) fermenty (mléčné) pro kulinářské účely, jogurt, kefir, bílkovinné mléko, kumys, mléko, mléčné výrobky, mléčné nápoje, syrovátka, sýry, sýřidlo, sójové mléko (náhražka mléka), tvaroh, ovoce konzervované, sušené, mražené, zelenina konzervovaná, mražená, sušená, aloe vera připravená pro lidskou konzumaci, maso a potraviny z masa, ryby a potraviny z ryb, máslo, sádlo, lůj a živočišné tuky (jako potraviny), rostlinné oleje a tuky (jako potraviny).
(730) **LOBIOVE s.r.o.**, Štůrova 1701/55, Praha 4, 14200, CZ
(740) Ing. Roman Vithous, Pavlíkova 605/12, Praha 4, 14200

- (210) **O-498312**
(220) 20.09.2012
(320) 20.09.2012
(511) 25, 35, 41

(540)



- (510) (25) oděvy, obuv, kloboučnické zboží, oděvy hotové (konfekce), dámské, dětské, pánské, oděvy spodní svrchní, sportovní, bundy sportovní, bundy sportovní s kapucí, čapky, čelenky, čepice, kalhoty, košile, oblečení, oděvy nepromokavé, oděvy tělocvičné, plavky, prádlo (spodní), prádlo pohlcující pot, prádlo spodní (proti pocení), rukavice, rukavice bez prstů, rukávnický, spodky, svetry, šátky, šály, trička, vesty; (35) propagační činnost, reklama, pomoc při řízení obchodní činnosti, obchodní administrativa, kancelářské práce; (41) výchovná a zábavní činnost, sportovní činnost, zprostředkovatelská činnost v oblasti sportu, provozování veřejných tělovýchovných škol, pořádání kurzů pro cvičitele, trenéry a rozhodčí, činnost sportovních instruktorů, pořádání sportovních utkání, soutěží a turnajů, organizování, produkce a pořádání akcí pro účely vzdělávání, kultury a zábavy, zábava, sportovní a kulturní aktivity, provozování sportovních zařízení, sportovní výuka, zajišťování provozu sportovních a fitness klubů, zajišťování provozu v klubech zdraví (zdravotní a kondiční cvičení), sportovní a zábavní služby, včetně služeb poskytovaných na webových stránkách prostřednictvím počítačových sítí, služby (provozování) sportovních klubů, organizování a provozování fanklubů sportu, pořizování audio, filmových, video a televizních nahrávek (služby), nakladatelská činnost, vydavatelská činnost pomocí elektronických prostředků.
- (730) **Josef Hloušek**, Nad Špejcharem 734, Semily, 51301, CZ
(740) **RETROPATENT s.r.o.**, Mgr. Kamil Kolátor, Dolní nám. 5/679, Jablonec nad Nisou, 46601

- (210) **O-498313**
(220) 20.09.2012
(320) 20.09.2012
(511) 29, 30, 32
(540)



- (510) (29) maso, neživé ryby, drůbež a zvěřina, masové výtažky, konzervované, mražené, sušené, vařené, zavařené ovoce a zelenina, želé, džemy, kompoty, vejce, mléko a mléčné výrobky, jedlé oleje a tuky, luštěniny (s výjimkou čerstvých), bujóny a vývary všeho druhu, gelové bujóny, polévky, instantní polévky, instantní bramborová kaše, směsi v prášku a v pastě pro přípravu hotových pokrmů a šťáv k masům připravených na základě živočišných surovin (masné a mléčné suroviny, vejce) a jejich směsi, přísady do polévek, jako granulované směsi a zavařky na masovém základu, masné polotovary, masové kuličky, výrobky z ryb; (30) káva, čaj, kakao a kávové náhražky, rýže, tapioka a ságo, mouka a obilninové přípravky, chléb, pečivo a cukrovinky, zmrzlina, cukr, med, melasa, droždí, prášek do pečiva, sůl, hořčice, ocet, led, koření, kořenící směsi, směsi koření a bylin, sezam, knedlíky v prášku, moučnický v prášku, pudinky v prášku, směs na polevy, instantní krupicová, rýžová a ovesná kaše, mléčná rýže, tekuté kořenící přípravky, chilli omáčky, sójové omáčky, marinády, zálivky na ochucení, tekutá ochucovadla, studené omáčky spadající do této třídy, kuskus, těstoviny, tortellini, škrob jako potrava, omáčky, chuťové přísady, sladké omáčky toppingy, cukrářské výrobky, směsi v prášku a v pastě pro přípravu hotových pokrmů, omáček a šťáv k masům připravených především na základě rostlinných surovin (především zeleniny, mouky, obilovin, luštěnin, koření a bylin) a jejich směsí, přísady do polévek, jako granulované směsi a

zavařky na rostlinném základu (směs mouky, strouhanky, zeleniny a koření), krutónky (kousky osmaženého chleba nebo housky), zlepšující a přídavné látky na kuchyňské použití (zahušťovadla, aroma); (32) piva, minerální vody, šumivé nápoje a jiné nápoje nealkoholické, nápoje a šťávy ovocné, sirupy a jiné přípravky ke zhotovování nápojů, nápoje v prášku.

- (730) **VITANA, a.s.**, Mělnická 133, Byšice, 27732, CZ

- (210) **O-498318**

- (220) 21.09.2012
(320) 21.09.2012
(511) 41, 43, 45
(540)

Miniškolka Skřítek

- (510) (41) vyučování, vzdělávání, vyučování (výchovné služby), vyučování (výuka), vzdělávání (výchovné služby), vzdělávání (výuka), dětské jesle a školky (vzdělávání a zábava); (43) dětské jesle (ubytování a stravování); (45) hlídání dětí.
- (730) **Miniškolka Skřítek, s.r.o.**, Poděbradova 577, Modřice, 66442, CZ
(740) Mgr. Vladislava Krivová, advokátka, Mgr. Vladislava Krivová, Lildická 710/57, Brno, 60200

- (210) **O-498449**

- (220) 26.09.2012
(320) 26.09.2012
(511) 6, 9, 11, 17, 19, 37, 42
(540)



- (510) (6) stavební materiály kovové spadající do této třídy, zejména svítítky a světlovody; (9) optická vlákna, světlovody spadající do této třídy, zařízení pro výrobu elektrické energie pomocí slunečního záření - fotovoltaické články, zařízení k přenášení denního světla pomocí světlovodných vláken do interiérů budov - vláknové světlovody; (11) svítidla, lampy, svítílny (baterky) a elektrické kapesní svítílny, světelné reflektory, difuzéry světla - rozptylovače, osvětlovací trubice, osvětlovací přístroje a zařízení a jejich části spadající do této třídy, přístroje a zařízení pro ohřev vody slunečním zářením - solární kolektory, nízkoenergetická svítidla napájená elektrickou energií, zařízení k přenášení denního světla pomocí zrcadlových tubusů do interiérů budov; (17) izolační a termoizolační materiály a jejich doplňky zařazené v této třídě, jako jsou např. izolační nátěry, laky, tkaniny, plstí, fólie, těsnící hmoty, tmely; (19) stavební materiály nekovové spadající do této třídy, zejména svítítky a světlovody; (37) montáž, uvádění do provozu, servis, opravy a revize výrobků a zařízení uvedených ve tř. 6, 9, 11, 19, zejména světlovodů; (42) průmyslové analýzy a výzkum, architektonické služby, návrhy interiérů, návrhy osvětlení interiérů a exteriérů, inženýrská činnost ve stavebnictví, průmyslový design, vývoj a projektování v oblasti světlovodů.

- (730) **ABC - AMERICAN BOHEMIAN CORPORATION s.r.o.**, Ledárenská 408/57, Brno, 62000, CZ

- (740) Ing. Petr Soukup, Videňská 8, Olomouc, 77200

- (210) **O-498472**

- (220) 26.09.2012
(320) 26.09.2012
(511) 11, 21, 30
(540)

KÁVA, TĚLO A DUŠE

- (510) (11) přístroje pro ohřívání a vaření, přístroje pro ohřívání mléka a pro výrobu pěny při zahřívání mléka, elektrické přístroje pro přípravu nápojů spadající do této třídy, elektrické přístroje na přípravu kávy, elektrické kávovary a překapávače kávy, části a součásti pro všechny výše uvedené výrobky; (21) pomůcky a nádoby pro domácnost a kuchyň (nikoli z drahých kovů nebo jimi potažené), přístroje na přípravu kávy (neelektrické), neelektrické kávovary a překapávače kávy, části a součásti pro

všechny výše uvedené výrobky, nádoby, sklo, porcelán a kamenina a výrobky z těchto materiálů nezahrnuté v jiných třídách; (30) káva, kávové výtažky, přípravky a nápoje na bázi kávy, ledová káva.

- (730) **Société des Produits Nestlé S. A.**, 1800 Vevey, CH
(740) Zeiner & Zeiner v.o.s., Mgr. Karel Šindelka, Maiselova 15/38, Praha 1, 11000

- (210) **O-498473**
(220) 26.09.2012
(320) 26.09.2012
(511) 6, 7, 8, 35, 40
(540)



- (510) (6) železářské výrobky a potřeby, vše v rámci této třídy, obecné kovy a jejich slitiny, obecné kovy polozpracované, železo a ocel pro různé průmyslové použití vše v rámci této třídy, hutní materiály a výrobky všeho druhu - kovové profily, kovové stavební prefabrikáty, plechy, tyče, trubky, pružiny, potrubí kovové, dráty a pletivo, kovové výlisky a odlitky pro různé průmyslové a hobby použití, kovové formy, kovové lešení, kovové žebříky a štafle, kovové stavební prvky - dveře, okna, podlahy, schody, zábradlí, kovové dveřní a vratové systémy, kovové závory, brány, ploty, mříže a žaluzie, kovářské výrobky - ozdobné stavební prvky, klempířské výrobky, spojovací materiály kovové - šrouby, matky, podložky, nýty, hřebíky, vruty, kovové kotevni a upínací výrobky, kovové stavební a nábytkové kování všeho druhu, kovové kliky, madla, úchyty, kovové kladky a panty, kovové lišty všeho druhu, zámky do dveří i visací, trezory, kovové stavební materiály, kovové stavební konstrukce, kovové bednění, armovací ocel, kovové nádoby a zásobníky pro různé průmyslové použití - skladování pevných, sypkých, kapalných nebo plyných látek/hmot, kovové nádrže a bazény; (7) průmyslové stroje a jejich součásti pro různé druhy průmyslu, spadající do této třídy, motory a pohony spadající do této třídy, ruční mechanické nářadí s elektrickým pohonem - profesionální i hobby stroje pro zpracování a úpravu materiálů, kovoobráběcí a dřevoobráběcí stroje, strojírenské celky, stroje pro povrchovou úpravu materiálů, stroje pro řezání, děrování, vrtání, broušení, leštění, stříkání, míchání, stroje stavební a zemědělské, pneumatické pohony, kompresory, čerpadla spadající do této třídy, součásti a náhradní díly k uvedeným přístrojům a zařízením; (8) nářadí a nástroje s ručním pohonem všeho druhu - profesionální i hobby, spadající do této třídy - kladiva, palice, pilníky, pily a pilky, brousny, hoblíky, dláta, kleště, lopaty, krumpáče, zahradnické náčiní, hrábě, vidle, rydla, utahovací klíče, autoklíče (ruční nářadí), montážní sady nářadí, šroubováky, bity-násadce pro nástroje, kráječe, fezačky, bříty, čepele, razidla, bodce, sochory, ruční zvedáky a svěrčky, škrabky, závitnice, brusné kotouče, ocílky, ruční pistole, ruční otvírače (nářadí) v rámci této třídy, ruční nýtovačky, nože a nůžky, přibory, sekery, sekyrky, sekáčky, kosa, sečné a bodné nástroje a zbraně; (35) velkoobchodní, maloobchodní a elektronický prodej výrobků uvedených ve třídách 6, 7 a 8, reklamní a marketingové činnosti, obchodní průzkum trhu, předvádění produktů/výrobků, zasílání reklamních materiálů, obchodní zprostředkování v oblasti nákupu a prodeje dopravních prostředků a jejich příslušenství, organizování a pořádání reklamních a prodejních akcí, poskytování obchodních informací, automatizované i ruční zpracování obchodních dat, správa obchodních dat, služby databank; (40) zpracování a úprava materiálů, zejména kovu, plastu, dřeva a skla, kovoobrábění, kovářství, truhlářství, klempířství, zámečnictví, nástrojářství, konečná úprava výrobků, leštění, pogumování, pokovování, barvení, broušení, frézování, impregnace materiálů, rytí, gravírování, recyklace materiálů, recyklace odpadů, polygrafické služby, tisk, potisk výrobků.

- (590) Barevná

- (730) **Dama spol. s r.o.**, Kutnohorská 309/84, Praha 10 - Dolní Měcholupy, 10900, CZ
(740) Ing. Jiří Štřelák, Šumberova 42, Praha 6, 16200

- (210) **O-498497**
(220) 27.09.2012
(320) 27.09.2012
(511) 9, 16, 35, 38, 41
(540)

ROZKOŠ

- (510) (9) aparáty a přístroje vědecké, geodetické, fotografické, filmové, optické, přístroje pro vážení, měření, signalizaci, kontrolu, záchranu a přístroje učební, aparáty pro záznam, uchování, převod, přenos nebo reprodukci zvuku nebo obrazu, přístroje a nástroje pro vedení, přepínání, přeměnu, akumulaci, regulaci nebo řízení elektrického proudu, hasicí přístroje, telefony, záznamníky, faxy, ústředny, magnetické nebo optické superty zvukových nebo zvukově obrazových záznamů, automatické distributory a mechanismy na mince, zapisovací pokladny, kalkulační stroje, přístroje pro zpracování informací a počítače včetně jejich jednotlivých součástí a náhradních dílů ze třídy 9, baterie a články elektrické, elektrické akumulátory, počítačové hry s výstupem na PC nebo na TV, pohledy ilustrované se zvukovou nahrávkou, hrací skříně uváděné v činnost vhozením mince, reklamní světelné přístroje, nosiče záznamů nahrané i nenahrané, videokazety nahrané i nenahrané, audiokazety nahrané i nenahrané, audiovizuální programy, audioprogramy, audiovizuální díla na nosičích, audiovizuální díla v digitální podobě, filmy, hudební díla na nosičích nebo v elektronické podobě, cd disky, programové vybavení pro počítače, software, hardware výpočetní techniky nebo komunikační nebo informační techniky, elektronické databáze a databázové produkty, informace a data a databáze a záznamy v elektronické podobě, elektronické nebo datové nebo informační nebo komunikační nebo výpočetní sítě včetně jednotlivých součástí a náhradních dílů obsažených ve třídě 9, multimediální aplikace, elektronické multimediální nebo elektronické informační katalogy, elektronické časopisy, elektronická periodika a knihy v elektronické podobě; (16) papír, lepenka a výrobky z těchto materiálů zařazené ve třídě 16, výrobky z papíru, plakáty, fotografie, kalendáře, pohlednice, gratulace, dopisní papíry, obálky, samolepky, obtisky, poznámkové bloky, desky na spisy, pořadače, omalovánky, activity books, balící papír, obaly všeho druhu papírové, listy, pytlíky a sáčky pro obalovou techniku, školní sešity, skicáky, tužky, pastelky, tuhy, gumy, ořezávatka, ořezávatka strojky, penály, papírové tašky, papírové kapesníky, papírové ubrusy a ubrousky, těžítka na papíry, tiskoviny, tiskopisy, časopisy, periodika, knihy, databázové produkty a databáze v papírové formě, tiskárenské výrobky, písmena pro tiskárny, losy, štočky, potřeby pro knižní vazby, lepidla pro papírenství nebo domácnost, materiál pro umělce, štetce, psací stroje a kancelářské potřeby s výjimkou nábytku, učební pomůcky, umělecké nebo ozdobné předměty z papíru, obaly bublinkové (z umělých hmot), plastické obaly nezařazené do jiných tříd; (35) marketing, poskytování informací komerčního charakteru, multimediálních informací komerčního charakteru, komerční využití Internetu v oblastech komerčních internetových médií a vyhledávacích služeb, pronájem informačních míst, činnost ekonomických a (nebo) organizačních poradců, zprostředkování v obchodních vztazích, merchandising, franchising, pomoc při využívání a řízení obchodního podniku, personální agentura, personální poradenství, automatizované zpracování dat, pomoc při provozování obchodu a obchodních činnostech průmyslového nebo obchodního podniku, služby, které zahrnují záznam, přepis, vypracování, kompilaci, přenášeni nebo systematickosti písemných či datových či elektronických sdělení a záznamů, jakož i využívání nebo kompilaci matematických a statistických údajů, organizační zabezpečování televizního vysílání; (38) telekomunikace, služby umožňující komunikaci jedné osoby s druhou, televizní vysílání, rozhlasové vysílání, digitální vysílání, televizní vysílání programů, televizní vysílání zábavných, vzdělávacích, výchovných, soutěžních, diskusních a informačních pořadů, telematika, šíření, výměna nebo získávání zpráv a informací, šíření elektronických časopisů, informací, elektronických periodik, knih v elektronické podobě, audio nebo audiovizuálních děl prostřednictvím informační nebo datové nebo elektronické nebo komunikační nebo telekomunikační nebo počítačové sítě, zejména Internetu, pomocí satelitů, informační

služby na Internetu související s televizním vysíláním, služby na Internetu související s televizním vysíláním, komunikace, poradenská činnost v oblasti sdělovacích prostředků, telekomunikací, informační služby v oblasti telekomunikací, informační kancelář, poskytování informačních služeb prostřednictvím počítačů, pronájem komunikačních míst; (41) nakladatelství a vydavatelství, ediční činnost, publikační činnost, nahrávání nosičů zvukových nebo obrazově zvukových, půjčování nahraných zvukových a zvukově obrazových záznamů, tvorba a šíření audiovizuálních děl, televizní zpravodajství, TV produkce, filmová produkce, televizní výroba programů, tvorba programů, tvorba a výroba televizních a audiovizuálních programů, zprostředkování v oblasti výchovy, výchovná a vzdělávací činnost, vzdělávací představení, organizování a pořádání hudebních a kulturních akcí a festivalů, výstavní činnost v oblasti výchovy nebo vzdělávání, provoz výherních hracích automatů, půjčování knih, tiskovin, pronájem a půjčování audiopřístrojů, videopřístrojů, videorekordérů, videokamer, fotoaparátů, promítaček, rozhlasových a televizních přijímačů, filmů, kulturních a vzdělávacích potřeb a přístrojů, půjčování a pronájem obrazů, dekorací.

(730) **Nauš Martin**, Olešnice v Orlických horách 244, Olešnice v Orlických horách, 51783, CZ

(210) **O-498513**

(220) 27.09.2012

(320) 27.09.2012

(511) 36, 37, 42

(540)

TRIGEMA

(510) (36) služby finanční, peněžní a nemovitostní, služby realitní; (37) stavebnictví, opravy a instalační služby; (42) služby projektční.

(730) **TRIGEMA a.s.**, Bucharova 2641/14, Praha 5, 15800, CZ

(740) **PROPATENT**, Ing. Vlasta Sedláčková, Ke Kateřinkám 1393, Praha 4, 14900

(210) **O-498644**

(220) 04.10.2012

(320) 04.10.2012

(511) 9, 16, 35, 36, 41, 42, 43

(540)



(510) (9) magnetické nosiče zvukových a obrazových záznamů, nosiče záznamů nahrané i nenahrané, audiovizuální díla, hudební díla, audio a/nebo audiovizuální díla v elektronické podobě, audio a/nebo audiovizuální díla a/nebo software ke stažení, software, databáze v elektronické podobě, elektronické multimediální katalogy, elektronické tiskoviny, elektronické časopisy, počítačové hry s výstupem na PC nebo na TV, informace a data a databáze a záznamy v elektronické podobě, elektronické databáze a databázové produkty se zaměřením na reality, vše výše uvedené i na nosičích nebo i s možností stažení; (16) papír, lepenka a výrobky z těchto materiálů, které nejsou zařazeny do jiných tříd, tiskárenské výrobky, fotografie, papírenské zboží, tiskopisy, časopisy, periodika, knihy, databáze a databázové produkty v papírové formě, reklamní výrobky z papíru, dekorační předměty z papíru, reklamní a informační poutače z papíru; (35) propagační činnost, reklama, pomoc při řízení obchodní činnosti, reklamní, inzertní a propagační činnost, marketing, merchandising, franchising, marketingové studie, průzkum trhu, obchodní nebo podnikatelský průzkum, pronájem informačních a reklamních míst v rámci této třídy, činnost reklamní agentury, komerční využití Internetu v oblastech komerčních internetových médií a vyhledávacích služeb, on-line inzerce, zprostředkování v obchodních vztazích, zprostředkovatelská činnost v oblasti obchodu s výrobky zařazenými do tříd 1-34, poradenství a pomoc při provozu a řízení podniku, pomoc při provozování obchodů a obchodních činností průmyslového nebo obchodního podniku, služby obchodního managementu a podnikového poradenství, informace obchodní nebo podnikatelské, informační kanceláře komerční,

spotřebitelská poradna (komerční informace a rady pro spotřebitele), oceňování obchodních podniků, oceňování a odhady a prognózy v podnikání, systematizace a překlad informací do počítačové databáze, automatizované zpracování dat, výstavy komerční nebo reklamní nebo propagační, audit staveb včetně energetických; (36) pojištění, služby finanční, služby peněžní, služby nemovitostní, služby agentů, zabývajících se nemovitostmi a cennými papíry, služby správců nemovitostí, jako jsou služby pronájmu, odhad nemovitostí, služby tichého společníka, správa a obchodování a pronájem nemovitostí, domů, bytů, obchodních prostor, jednacích místností, kanceláří, obchodních ploch, farem, obchodů, kanceláře realitní, kanceláře ubytovací, vedení nájemních a činžovních domů, inkasování nájemného, oceňování a odhady nemovitostí, garance, záruky, kauce, finanční analýzy a informace, hypotéky, investování kapitálu, leasing, developerské činnosti v oblasti realit, investorská činnost v oblasti realit, zprostředkování, informování, konzultace a poradenství a zprostředkování v oblasti služeb finančních, bankovních, peněžních, pojišťovacích a nemovitostních; (41) výchova, vzdělávání, zábava, sportovní a kulturní aktivity, organizace a provozování kulturních a vzdělávacích výstav, nakladatelství a vydavatelství, ediční činnost, publikační činnost, nahrávání nosičů zvukových nebo obrazově zvukových, zprostředkování v oblasti kultury, výchovy, zábavy a sportu, výchovná, vzdělávací, soutěžní a zábavní činnost, zábavní nebo kulturní nebo vzdělávací představení, organizace společenských a kulturních akcí, organizace, provozování a provádění her a soutěží i veřejných, výstavní činnost v oblasti kultury nebo zábavy nebo výchovy nebo vzdělávání; (42) vědecké a technologické služby a související výzkum a projektování, činnosti projektantů, konstruktérů, architektů, urbanistů, designérů a technologů ve stavebnictví, designérské služby, design grafický, umělecký, obalový, design interiérů příprava a vypracování technických návrhů, kresličské práce, poradenská, návrhářská, aranžérská a designérská činnost, navrhování vnější úpravy výrobků, designu; (43) ubytovací služby, hotely, kavárny, kempy, ubytovací zařízení, stravovací služby, hostinská činnost, pronájem ubytování, pronájem ubytovacích zařízení, pronájem přenosných staveb, pronajímání jednacích místností, informační a poradenská a zprostředkovatelská činnost v oblasti služeb ubytovacích a stravovacích.

(590) Barevná

(730) **INZERT REALITY s.r.o.**, Okružní 280, Mladá Boleslav, 29301, CZ

(740) **BOHEMIA PATENT**, Ing. Jana Vandělíková, Vodičkova 791/41, Praha 1 - Nové Město, 11000

(210) **O-498718**

(220) 08.10.2012

(320) 08.10.2012

(511) 5, 29, 35

(540)

FERTILAN

(510) (5) výrobky dietetické k lékařským účelům, potraviny pro lékařské účely pro děti a dospělé, dietetické potravinářské výrobky a nápoje pro léčebné účely, přípravky pro humánní aplikaci pro léčebné účely, bylinné výrobky pro léčebné účely, léčivé nápoje, želatinové výrobky pro lékařské účely, výživové doplňky pro lékařské účely, doplňky stravy pro léčebné účely, minerální vody pro léčebné účely, potravinové doplňky a doplňky stravy s výjimkou upravených obilných přípravků, doplňky výživové ne pro lékařské účely, bylinné doplňky stravy, potravinové doplňky obsahující enzymy; (29) dietní doplňky v rámci této třídy; (35) maloobchodní a velkoobchodní prodej včetně prodeje prostřednictvím Internetu a zprostředkovatelské služby v oblasti nákupu a prodeje výrobků ve třídách 5 a 29.

(730) **VEGALL Pharma s.r.o.**, Železná 63, Vrbno pod Pradědem, 79326, CZ

(740) Patentová a známková kancelář, Ing. Jaromír Příkryl, Včelín 1161, Hulín, 76824

(210) **O-498857**

(220) 11.10.2012

(320) 11.10.2012

(511) 35, 37, 42, 45

- (540) **BESYS**
- (510) (35) zprostředkovatelské služby v oblasti obchodu s výrobky ve tř. 6, 7, 9, 19 a 20; (37) montáž, servis, údržba, opravy a revize elektrických zařízení, telekomunikačních zařízení, zabezpečovacích zařízení a rozvaděčů nízkého napětí, elektroinstalace, revize protipožárních systémů; (42) projektování elektrických zařízení, poskytování technických služeb k ochraně majetku a osob, jako kontrola funkčnosti protipožárních systémů, individuální zpracování projektů bezpečnostního posouzení objektu dle požadavku zákazníka, kalibrace detektorů bezpečnostních systémů; (45) bezpečnostní služby na ochranu majetku a osob.
- (730) **Martin Kašík**, Rymice 156, 76901, CZ

- (210) **O-498904**
(220) 12.10.2012
(320) 12.10.2012
(511) 29
(540)



- (510) (29) mléko, sýry, mléčné výrobky, jedlé oleje a tuky.
(590) Barevná
(730) **BONGRAIN, S.A., a French société anonyme**, Rue Rieussec 42, Viroflay, FR
(740) **KANIA, SEDLÁK, SMOLA** Patentová a známková kancelář, Ing. František Kania, Mendlovo nám. 1a, Brno, 60300

- (210) **O-498907**
(220) 12.10.2012
(320) 12.10.2012
(511) 24, 25
(540)



- (510) (24) ložní pokrývky a přikrývky, ložní prádlo, lůžkové přehozy, lůžkoviny, plédy, pokrývky na stůl, polštáře, portiéry (závěsy), povlaky na polštáře, povlaky ochranné na polštáře, prádlo ložní a stolní, stolní ubrousky látkové; (25) kabátky krátké, kalhotky dětské, kalhoty, konfekce, košile, košilová sedla, oblečení oděvy, pytle na oděvy, pyžama, sukně, šatové sukně, šaty dámské, trička, vesty, župany.
- (730) **CLINITEX CZ, s.r.o.**, 1. máje 3236/103, Ostrava, 70300, CZ

- (210) **O-499042**
(220) 18.10.2012
(320) 18.10.2012
(511) 16
(540)

SYSTEMSTIFT

- (510) (16) tužky, psací potřeby, značkovače, kreslicí potřeby.
(730) **SIHGA Handels GmbH**, Gewerbepark Kleinreith 4, A-4694 Ohlsdorf bei Gmunden, AT
(740) **KANIA, SEDLÁK, SMOLA** Patentová a známková kancelář, Ing. František Kania, Mendlovo nám. 1a, Brno, 60300

- (210) **O-499078**
(220) 19.10.2012
(320) 19.10.2012
(511) 35, 39, 43

- (540)
- (510) (35) nákup a prodej výrobků uvedených ve tř. 29, 30 a 31; (39) doprava, balení a skladování zboží, organizování cest; (43) služby zajišťující stravování a nápoje, dočasné ubytování.
- (730) **Özkan Mehmet Nevař**, třída. V. Klementa 1459, Mladá Boleslav, 29301, CZ



- (210) **O-499128**
(220) 22.10.2012
(320) 22.10.2012
(511) 35, 36, 38
(540)



- (510) (35) zprostředkovatelská činnost v oblasti obchodu s výrobky zařazenými do tříd 1 - 34, propagace, reklama, inzerce a poskytování obchodních informací prostřednictvím všech druhů médií, marketing, marketingové studie, průzkumy trhu, činnost podnikatelských a organizačních poradců, dražby, dražby nemovitostí, internetový obchod s výrobky zařazenými do tříd 1 - 34, zprostředkovatelská činnost v uvedených oblastech tř. 35; (36) finanční služby všeho druhu jako poskytování finančních prostředků, zprostředkování a poskytování úvěrů, půjček a hypoték, kapitálové investice, leasing, činnost finančních poradců, nemovitostní služby všeho druhu, jako činnost realitní kanceláře, prodej, výkup, exekuce, oddlužování nemovitostí, tržní odhady cen nemovitostí, zprostředkovatelská, obstaravatelská a poradenská činnost v uvedených oblastech tř. 36; (38) šíření informací všemi druhy médií, zejména po Internetu.
- (590) Barevná
(730) **Housing Invest s.r.o.**, Růžová 950/15, Praha 1 - Nové Město, 11000, CZ
(740) Ing. Michal Jupa, patentový zástupce, Na Baních 1385, Praha 5 - Zbraslav, 15600

- (210) **O-499129**
(220) 22.10.2012
(320) 22.10.2012
(511) 35, 41, 42
(540)



- (510) (35) zprostředkovatelská činnost v oblasti obchodu, nákup a prodej, export - import, provozování internetového obchodu - vše ve vztahu k dekorativnímu zboží, upomínkovým předmětům a doplňkům pro domácnost a uměleckým výrobkům všeho druhu, jako jsou svícny, výrobky ze skla, porcelánu, keramiky a majoliky, potřeby ke stolování, vázy, dózy, dekorativní figurky, kuchyňské nádobí a přístroje, sochy, umělecké kování, nábytek, bižuterie, výrobky z drahých kovů, galanterie, osvětlovací tělesa, proutěné výrobky, stojánky na šperky, zrcadla, rámy, obrazy,

fotografie a foto rámečky, knihy, noviny a časopisy, obálky, desky, plakáty, kalendáře, ubrousky a ubrusy, přehozy, bytové a kuchyňský textil, stuhu, koberce a rohožky, tapiserie, deštníky, kapesní a nástěnné hodiny, reklama, propagace, inzerce a poskytování obchodních informací prostřednictvím všech druhů médií, marketing, organizování komerčních a reklamních výstav, veletrhů, přehlídek a podobných akcí, aranžování výkladů, grafické a kresličské práce pro reklamní účely; (41) organizování kulturních, společenských nebo vzdělávacích výstav, veletrhů, přehlídek a podobných akcí, galerijní a muzejní činnost; (42) projektová, architektonická, návrhářská, designérská a inženýrská činnost, zpracování technické dokumentace a studií, počítačová vizualizace – všechny výše uvedené služby tř. 42 ve vztahu k interiérum budov, zahradám, zahradnictví, parkům, zahradním altánům a fontánám, voličům a výběhům pro zvířata, sadovým úpravám a drobné architektuře a jejich revitalizaci v oblasti zemědělství a lesnictví, v oblasti krajinných rekultivací a ozelenění veřejných ploch.

- (730) **Zmrzlík s.r.o.**, Na Zmrzliku 33/5, Praha 5, 15500, CZ
(740) Ing. Michal Jupa, patentový zástupce, Na Baních 1385, Praha 5 - Zbraslav, 15600

- (210) **O-499131**
(220) 22.10.2012
(320) 22.10.2012
(511) 11, 37, 42
(540)

UNIVEX

(510) (11) rekuperační jednotky, klimatizační zařízení, ohřivače vzduchu a vody, výměníky tepla, větrací zařízení, regulátory topení, regulačně bezpečnostní zařízení pro plynové potrubí a vodovodní zařízení, regulátory ústředního vytápění a větrání, ventilátory a příslušenství spadající do této třídy, vzduchotechnická zařízení a regulátory, vzduchotechnické jednotky, klimatizační filtry, tepelná čerpadla, ventilační zařízení; (37) montáž a opravy měřicí a regulační techniky, instalace a opravy vytápění a větrání, zprostředkovatelská činnost v oblasti investiční výstavby, stavebnictví, montáž a instalace vzduchotechnických jednotek; (42) projektování elektrických a vzduchotechnických zařízení a vzduchotechnických jednotek.

- (730) **UNIVENT CZ s.r.o.**, Boleslavova 15/53, Praha 4, 14000, CZ
(740) Ing. Václav Kratochvíl, Husníkova 2086/22, Praha 13, 15800

- (210) **O-499140**
(220) 22.10.2012
(320) 22.10.2012
(511) 5
(540)

SCHERZA

- (510) (5) orální antikoncepční přípravky.
(730) **Teva Pharmaceuticals CR, s.r.o.**, Radlická 3185/1c, Praha 5, 15000, CZ
(740) Zeiner & Zeiner v.o.s., Mgr. Karel Šindelka, Maiselova 15/38, Praha 1, 11000

- (210) **O-499150**
(220) 23.10.2012
(320) 23.10.2012
(511) 3, 5, 10, 44
(540)



StomatologieBene
s.r.o.

- (510) (3) přípravky pro čištění umělého chrupu, zubní bělicí gely, mýdla, kosmetické přípravky, zubní pasty, ústní vody, lešticí přípravky pro umělý chrup; (5) zubní amalgamy, zubní brusné prostředky, zubní cementy, přípravky pro péči o dutinu ústní pro lékařské účely, léčiva na zuby, lepidla pro umělé chrupy, porcelán na zubní protézky, přípravky na usnadnění prořezávání zubů, zubní hmoty, zubní brusné prostředky, zubní cementy, materiál pro plombování zubů a pro zubní otisky, dezinfekční

přípravky; (10) přístroje, nástroje a zařízení lékařská, chirurgická, zubní umělé údy, zuby, materiál na sešívání ran; (44) péče léčebná, hygienická a kosmetická, nestátní zdravotnická činnost, stomatologické služby, praktické zubní lékařství, ústní čelistní a obličejová chirurgie, estetická stomatologie, zubní laboratoř, zprostředkovatelská činnost v oblasti péče léčebné, hygienické a kosmetické, v oblasti nestátní zdravotnické činnosti, v oblasti stomatologických služeb, v oblasti praktického zubního lékařství, ústní, čelistní a obličejové chirurgie, v oblasti estetické stomatologie, v oblasti činnosti zubní laboratoře, soukromé stomatologické kliniky a sanatoria, pronájem lékařského zařízení, ošetřovatelské služby v oblasti stomatologie, zdravotnická stomatologická střediska.

- (730) **StomatologieBene s.r.o.**, Karolíny Světlé 1450, Benešov, 25601, CZ
(740) Mgr. Monika Bucharová, advokát, Uhelny trh 414/9, Praha 1, 11000

- (210) **O-499153**
(220) 23.10.2012
(320) 23.10.2012
(511) 25
(540)

DESIGN PASTA PORN

- (510) (25) oblečení, obuv, oděvní doplňky v rámci této třídy, prádlo.
(730) **SLOBODA GROUP s.r.o.**, Rytířská 11, Praha 1, 11000, CZ

- (210) **O-499202**
(220) 25.10.2012
(320) 25.10.2012
(511) 3, 35, 44
(540)



- (510) (3) kosmetika, krémy na kůži, lak na vlasy, laky na nehty, umělé nehty, lepidla pro upevnění umělých řas, masky (krášlicí), oční řasy umělé, přípravky na odbarvování, odlakovače, přípravky na odstraňování laků, přípravky na odličování, přípravky na ondulace, šampóny; (35) propagační činnost, reklama, pomoc při řízení obchodní činnosti, obchodní administrativa, kancelářské práce; (44) péče o hygienu a krásu osob, péče o hygienu a krásu poskytovaná jednotlivci nebo organizacemi lidem.

- (590) Barevná
(730) **Fateyeva Nataliya**, Za zahradami 398, Praha 111, 10900, CZ
(740) JUDr. Jan Kňourek, advokát, Karlovo náměstí 15, Praha 2, 12000

- (210) **O-499273**
(220) 29.10.2012
(320) 29.10.2012
(511) 35, 39
(540)

Conmodus

- (510) (35) propagační činnost, reklama, pomoc při řízení obchodní činnosti, obchodní administrativa, kancelářské práce, výstavy komerční nebo reklamní nebo propagační, předvádění zboží prostřednictvím Internetu nebo katalogu nebo výstav za účelem reklamy a/nebo prodeje, přeskupování a shromažďování (kromě dopravy) různých výrobků pro třetí osoby za účelem umožnit spotřebiteli pohodlně vybrat a prohlížet a kupovat (kromě přepravy) prostřednictvím katalogu a/nebo Internetu a/nebo zásilkového prodeje, zásilkový prodej zboží, maloobchodní nebo velkoobchodní prodej výrobků zařazených ve tř. 1-34, zprostředkování smluv o poskytování řemeslných služeb; (39) doprava, přeprava, balení a skladování zboží, zasilatelství a zásilkový obchod, provozování skladů, distribuce výrobků zařazených do tř. 1-34, silniční motorová nákladní doprava.
(730) **scanservice a.s.**, Náchodská 2397/23, Praha 9, 19300, CZ
(740) **BOHEMIA PATENT**, Ing. Jana Vandělíková, Vodičkova 791/41, Praha 1 - Nové Město, 11000

(210) **O-499275**
(220) 29.10.2012
(320) 29.10.2012
(511) 9, 16, 35, 36, 38, 39, 41, 42
(540)

ČSOB Flexibilní půjčky

(510) (9) systémy dálkového přenosu dat v rámci této třídy, programy na zpracování dat, dešifrovací soustavy, platební karty, čipy, informační produkty v elektronické podobě, bezpečnostní zařízení pro úschovu svěřených peněz, cenných listin, dokumentů i ostatních cenností spadající do této třídy, přístroje a zařízení pro směnu a výměnu peněz spadající do této třídy; (16) tiskoviny všeho druhu, včetně cenných papírů, šeků, směn, burzovních listů, cenných papírů, informační produkty na papírových nosičích; (35) inzertní, reklamní a propagační činnost, uskutečňovaná prostřednictvím jakýchkoliv médií, marketing, informační servis a poradenské služby v oblasti obchodu, obchodní management a obchodní administrativa, automatizované zpracování dat v oblasti bankovníctví, prezentace akcí pro reklamní a obchodní účely; (36) služby finanční, peněžní, nemovitostní a pojišťovací, včetně příslušných on-line služeb spadajících do této třídy; (38) telekomunikace, služby dálkového přenosu dat prostřednictvím všech dostupných médií; (39) přeprava peněz, cenných papírů a jiných cenností; (41) výchova a vzdělávání, pořádání společenských, kulturních, zábavních i sportovních akcí; (42) tvorba, zavádění, adaptace, aktualizace a údržba softwaru, kódování a dekódování zabezpečovacích systémů, tvorba www stránek.

(730) **Československá obchodní banka, a.s.,** Radlická 333/150, Praha 5, 15157, CZ

(740) Baker & McKenzie v.o.s., advokátní kancelář, JUDr. Jiří Čermák, advokát, Klimentská 46/1216, Praha 1, 11002

(540)



(510) (35) marketing, marketingové studie, obchodní reklama (pro třetí osoby -), prezentace výrobků v komunikačních médiích pro účely maloobchodu, průzkum trhu, průzkum veřejného mínění, psaní reklamních textů, reklama, propagace, reklama on-line v počítačové síti, reklamní agentury, reklamní materiály (pronájem -), reklamní materiály (zasílání zákazníkům -), reklamní materiály (aktualizování -), reklamní materiály (rozšiřování -) zákazníkům (letáky, prospekty, tisky, vzorky), reklamní nebo inzertní materiály (rozšiřování -), reklamní plochy (pronájem -), reklamní texty (psaní), reklamní texty (vydávání, zveřejňování, oznámení, vyhlášení, publikování -), rozhlasová reklama, služby v oblasti grafické úpravy pro reklamní účely, styky s veřejností, televizní reklama, venkovní reklama, výstavy komerční a reklamní (organizování -), zboží (předvádění -); (43) automaty (rychlé občerstvení), bary (služby -), bufety, jídelny (závodní -), jídelny a závodní jídelny, kavárny, restaurace, restaurace (samoobslužné -), zásobování.

(590) Barevná
(730) **Opavia - LU, s.r.o.,** Karolinská 661, Praha 8, 18600, CZ
(740) Advokátní kancelář Kučírek Legal, JUDr. Tomáš Kučírek, advokát, Petráská 29, Praha 1, 11000

(210) **O-499279**
(220) 29.10.2012
(320) 29.10.2012
(511) 16, 35, 41
(540)



(510) (16) tiskoviny všeho druhu, publikace, plakáty, programy, časopisy, bulletiny; (35) propagační činnost, reklama, obchodní administrativa; (41) pořádání kulturních akcí.

(730) **MAMA COFFEE s.r.o.,** 8. listopadu 48/436, Praha 6, 16900, CZ

(740) Martin Bašus, Mánesova 1639/84, Praha 2, 12000

(210) **O-499413**
(220) 01.11.2012
(320) 01.11.2012
(511) 35, 43
(540)



(510) (35) marketing, marketingové studie, obchodní reklama (pro třetí osoby -), prezentace výrobků v komunikačních médiích pro účely maloobchodu, průzkum trhu, průzkum veřejného mínění, psaní reklamních textů, reklama, propagace, reklama on-line v počítačové síti, reklamní agentury, reklamní materiály (pronájem -), reklamní materiály (zasílání zákazníkům -), reklamní materiály (aktualizování -), reklamní materiály (rozšiřování -) zákazníkům (letáky, prospekty, tisky, vzorky), reklamní nebo inzertní materiály (rozšiřování -), reklamní plochy (pronájem -), reklamní texty (psaní), reklamní texty (vydávání, zveřejňování, oznámení, vyhlášení, publikování -), rozhlasová reklama, služby v oblasti grafické úpravy pro reklamní účely, styky s veřejností, televizní reklama, venkovní reklama, výstavy komerční a reklamní (organizování -), zboží (předvádění -); (43) automaty (rychlé občerstvení), bary (služby -), bufety, jídelny (závodní -), jídelny a závodní jídelny, kavárny, restaurace, restaurace (samoobslužné -), zásobování.

(730) **Opavia - LU, s.r.o.,** Karolinská 661, Praha 8, 18600, CZ
(740) Advokátní kancelář Kučírek Legal, JUDr. Tomáš Kučírek, advokát, Petráská 29, Praha 1, 11000

(210) **O-499326**
(220) 31.10.2012
(320) 31.10.2012
(511) 33, 35, 40
(540)

Hustopečská mandlovice



(510) (33) alkoholické nápoje (s výjimkou pív), alkoholické výtažky z ovoce, alkoholické esence, alkoholové extrakty, alkoholické nápoje obsahující ovoce, likéry; (35) reklama a propagace, zejména v oblasti výrobků z mandlí a alkoholických nápojů; (40) odborné poradenství v oblasti přípravy (výroby) alkoholických nápojů.

(730) **HUSTOPEČSKÁ MANDLÁRNA, s.r.o.,** Nerudova 24, Hustopeče, 69301, CZ

(740) A. Holas & partner Patentová a známková kancelář, Ing. Mgr. Hana Holasová, Křížová 4/105, Brno, 60300

(210) **O-499414**
(220) 01.11.2012
(320) 01.11.2012
(511) 35, 43

(210) **O-499412**
(220) 01.11.2012
(320) 01.11.2012
(511) 35, 43

- | | |
|--|--|
| <p>(540)</p>  | <p>(540)</p>  |
| <p>(510) (35) marketing, marketingové studie, obchodní reklama (pro třetí osoby -), prezentace výrobků v komunikačních médiích pro účely maloobchodu, průzkum trhu, průzkum veřejného mínění, psaní reklamních textů, reklama, propagace, reklama on-line v počítačové síti, reklamní agentury, reklamní materiály (pronájem -), reklamní materiály (zasílání zákazníkům -), reklamní materiály (aktualizování -), reklamní materiály (rozšiřování -) zákazníkům (letáky, prospekty, tisky, vzorky), reklamní nebo inzertní materiály (rozšiřování -), reklamní plochy (pronájem -), reklamní texty (psaní), reklamní texty (vydávání, zveřejňování, oznámení, vyhlášení, publikování -), rozhlasová reklama, služby v oblasti grafické úpravy pro reklamní účely, styky s veřejností, televizní reklama, venkovní reklama, výstavy komerční a reklamní (organizování -), zboží (předvádění -); (43) automaty (rychlé občerstvení), bary (služby -), bufety, jídelny (závodní -), jídelny a závodní jídelny, kavárny, restaurace, restaurace (samoobslužné -), zásobování.</p> <p>(590) Barevná
(730) Opavia - LU, s.r.o., Karolinská 661, Praha 8, 18600, CZ
(740) Advokátní kancelář Kučírek Legal, JUDr., advokát Tomáš Kučírek, Petráská 29, Praha 1, 11000</p> | <p>(510) (35) marketing, marketingové studie, obchodní reklama (pro třetí osoby -), prezentace výrobků v komunikačních médiích pro účely maloobchodu, průzkum trhu, průzkum veřejného mínění, psaní reklamních textů, reklama, propagace, reklama on-line v počítačové síti, reklamní agentury, reklamní materiály (pronájem -), reklamní materiály (zasílání zákazníkům -), reklamní materiály (aktualizování -), reklamní materiály (rozšiřování -) zákazníkům (letáky, prospekty, tisky, vzorky), reklamní nebo inzertní materiály (rozšiřování -), reklamní plochy (pronájem -), reklamní texty (psaní), reklamní texty (vydávání, zveřejňování, oznámení, vyhlášení, publikování -), rozhlasová reklama, služby v oblasti grafické úpravy pro reklamní účely, styky s veřejností, televizní reklama, venkovní reklama, výstavy komerční a reklamní (organizování -), zboží (předvádění -); (43) automaty (rychlé občerstvení), bary (služby -), bufety, jídelny (závodní -), jídelny a závodní jídelny, kavárny, restaurace, restaurace (samoobslužné -), zásobování.</p> <p>(590) Barevná
(730) Opavia - LU, s.r.o., Karolinská 661, Praha 8, 18600, CZ
(740) Advokátní kancelář Kučírek Legal, JUDr., advokát Tomáš Kučírek, Petráská 29, Praha 1, 11000</p> |

- | | |
|---|---|
| <p>(210) O-499415
(220) 01.11.2012
(320) 01.11.2012
(511) 35, 43
(540)</p> | <p>(210) O-499417
(220) 01.11.2012
(320) 01.11.2012
(511) 35, 43
(540)</p> |
|---|---|



- | | |
|--|--|
| <p>(510) (35) marketing, marketingové studie, obchodní reklama (pro třetí osoby -), prezentace výrobků v komunikačních médiích pro účely maloobchodu, průzkum trhu, průzkum veřejného mínění, psaní reklamních textů, reklama, propagace, reklama on-line v počítačové síti, reklamní agentury, reklamní materiály (pronájem -), reklamní materiály (zasílání zákazníkům -), reklamní materiály (aktualizování -), reklamní materiály (rozšiřování -) zákazníkům (letáky, prospekty, tisky, vzorky), reklamní nebo inzertní materiály (rozšiřování -), reklamní plochy (pronájem -), reklamní texty (psaní), reklamní texty (vydávání, zveřejňování, oznámení, vyhlášení, publikování -), rozhlasová reklama, služby v oblasti grafické úpravy pro reklamní účely, styky s veřejností, televizní reklama, venkovní reklama, výstavy komerční a reklamní (organizování -), zboží (předvádění -); (43) automaty (rychlé občerstvení), bary (služby -), bufety, jídelny (závodní -), jídelny a závodní jídelny, kavárny, restaurace, restaurace (samoobslužné -), zásobování.</p> <p>(730) Opavia - LU, s.r.o., Karolinská 661, Praha 8, 18600, CZ
(740) Advokátní kancelář Kučírek Legal, JUDr., advokát Tomáš Kučírek, Petráská 29, Praha 1, 11000</p> | <p>(510) (35) marketing, marketingové studie, obchodní reklama (pro třetí osoby -), prezentace výrobků v komunikačních médiích pro účely maloobchodu, průzkum trhu, průzkum veřejného mínění, psaní reklamních textů, reklama, propagace, reklama on-line v počítačové síti, reklamní agentury, reklamní materiály (pronájem -), reklamní materiály (zasílání zákazníkům -), reklamní materiály (aktualizování -), reklamní materiály (rozšiřování -) zákazníkům (letáky, prospekty, tisky, vzorky), reklamní nebo inzertní materiály (rozšiřování -), reklamní plochy (pronájem -), reklamní texty (psaní), reklamní texty (vydávání, zveřejňování, oznámení, vyhlášení, publikování -), rozhlasová reklama, služby v oblasti grafické úpravy pro reklamní účely, styky s veřejností, televizní reklama, venkovní reklama, výstavy komerční a reklamní (organizování -), zboží (předvádění -); (43) automaty (rychlé občerstvení), bary (služby -), bufety, jídelny (závodní -), jídelny a závodní jídelny, kavárny, restaurace, restaurace (samoobslužné -), zásobování.</p> <p>(730) Opavia - LU, s.r.o., Karolinská 661, Praha 8, 18600, CZ
(740) Advokátní kancelář Kučírek Legal, JUDr., advokát Tomáš Kučírek, Petráská 29, Praha 1, 11000</p> |
|--|--|

- | | |
|---|---|
| <p>(210) O-499416
(220) 01.11.2012
(320) 01.11.2012
(511) 35, 43</p> | <p>(210) O-499431
(220) 02.11.2012
(320) 02.11.2012
(511) 19, 20, 28</p> |
|---|---|

(540)



(510) (19) dřevěné bloky pro stavby, dřevěné cihly, panely pro stavby nekovové, stavební dřevo, stavební materiál nekovový, obložení ze dřeva, dřevo užitkové, podlahy nekovové, stropy nekovové, stánky, přenosné stavby, stavebnice na bázi dřeva pro stavební účely; (20) nábytek a nábytkové díly nespádající do jiných tříd, nábytek (obložení) nekovové, části nábytku ze dřeva, police, pulty, bedny nekovové, boudy pro domácí zvířata; (28) hry, hračky, stavebnice (hry, hračky).

(590) Barevná

(730) **Timber Brick s.r.o.**, Kasalického 163/13, Ostrava-Michálkovice, 71500, CZ

(740) Ing. Iva Rylková, Polská 1525, Ostrava - Poruba, 70800

(210) **O-499432**

(220) 02.11.2012

(320) 02.11.2012

(511) 35, 41, 45

(540)



(510) (35) propagační činnost, reklama; (41) výchova, vzdělávání, zábava, sportovní a kulturní aktivity; (45) osobní a sociální služby poskytované ostatními za účelem uspokojování potřeb jednotlivců.

(590) Barevná

(730) **Svaz letců České republiky**, Letiště Kbely, Praha 9, 19706, CZ

(210) **O-499447**

(220) 02.11.2012

(320) 02.11.2012

(511) 5, 29, 30

(540)

013 VYSTYDNUTÍ HORKÉ PLOTNY

(510) (5) farmaceutické a veterinářské výrobky, hygienické výrobky pro léčebné účely, dietní potraviny a dietetické přípravky pro léčebné nebo veterinární účely, potraviny pro batolata, potravní doplňky pro lidskou potřebu a pro zvířata, náplasti, obvazový materiál, materiály pro plombování zubů a pro zubní otisky, dezinfekční přípravky, výrobky pro hubení škodlivých zvířat, fungicidy, herbicidy; (29) maso, ryby, drůbež a zvěřina, masové výtažky, konzervované, mražené, sušené a vařené ovoce a zelenina, želé, džemy, kompoty, vejce, mléko a mléčné výrobky, jedlé oleje a tuky; (30) rýže, tapioka a ságo, mouka a obilninové přípravky, chléb, pečivo a cukrovinky, zmrzlina, cukr, med, melasa, droždí, prášek do pečiva, sůl, hořčice, ocet, omáčky (chuťové přísady), koření, led.

(730) **TCM Herbs, s.r.o.**, U Černé Věže 315/6, České Budějovice, 37001, CZ

(740) JUDr. Petr Novotný, Jugoslávských partyzánů 1599/31, Praha 6, 16000

(210) **O-499448**

(220) 02.11.2012

(320) 02.11.2012

(511) 5, 29, 30

(540)

800 - TAIWANSKÝ NEFERMENTOVANÝ ZELENÝ ČAJ BÁSNÍKŮ ŽIVOTA

(510) (5) farmaceutické a veterinářské výrobky, hygienické výrobky pro léčebné účely, dietní potraviny a dietetické přípravky pro léčebné nebo veterinární účely, potraviny pro batolata, potravní doplňky pro lidskou potřebu a pro zvířata, náplasti, obvazový materiál, materiály pro plombování zubů a pro zubní otisky, dezinfekční přípravky, výrobky pro hubení škodlivých zvířat, fungicidy, herbicidy; (29) maso, ryby, drůbež a zvěřina, masové výtažky, konzervované, mražené, sušené a vařené ovoce a zelenina, želé, džemy, kompoty, vejce, mléko a mléčné výrobky, jedlé oleje a tuky; (30) rýže, tapioka a ságo, mouka a obilninové přípravky, chléb, pečivo a cukrovinky, zmrzlina, cukr, med, melasa, droždí, prášek do pečiva, sůl, hořčice, ocet, omáčky (chuťové přísady), koření, led.

(730) **TCM Herbs, s.r.o.**, U Černé Věže 315/6, České Budějovice, 37001, CZ

(740) JUDr. Petr Novotný, Jugoslávských partyzánů 1599/31, Praha 6, 16000

(210) **O-499449**

(220) 02.11.2012

(320) 02.11.2012

(511) 5, 29, 30

(540)

060 - KRŮPĚJ Z LESNÍ STUDÁNKY

(510) (5) farmaceutické a veterinářské výrobky, hygienické výrobky pro léčebné účely, dietní potraviny a dietetické přípravky pro léčebné nebo veterinární účely, potraviny pro batolata, potravní doplňky pro lidskou potřebu a pro zvířata, náplasti, obvazový materiál, materiály pro plombování zubů a pro zubní otisky, dezinfekční přípravky, výrobky pro hubení škodlivých zvířat, fungicidy, herbicidy; (29) maso, ryby, drůbež a zvěřina, masové výtažky, konzervované, mražené, sušené a vařené ovoce a zelenina, želé, džemy, kompoty, vejce, mléko a mléčné výrobky, jedlé oleje a tuky; (30) rýže, tapioka a ságo, mouka a obilninové přípravky, chléb, pečivo a cukrovinky, zmrzlina, cukr, med, melasa, droždí, prášek do pečiva, sůl, hořčice, ocet, omáčky (chuťové přísady), koření, led.

(730) **TCM Herbs, s.r.o.**, U Černé Věže 315/6, České Budějovice, 37001, CZ

(740) JUDr. Petr Novotný, Jugoslávských partyzánů 1599/31, Praha 6, 16000

(210) **O-499451**

(220) 02.11.2012

(320) 02.11.2012

(511) 5, 29, 30

(540)

081 - SPADNUTÍ KAMENE ZE SRDCE

(510) (5) farmaceutické a veterinářské výrobky, hygienické výrobky pro léčebné účely, dietní potraviny a dietetické přípravky pro léčebné nebo veterinární účely, potraviny pro batolata, potravní doplňky pro lidskou potřebu a pro zvířata, náplasti, obvazový materiál, materiály pro plombování zubů a pro zubní otisky, dezinfekční přípravky, výrobky pro hubení škodlivých zvířat, fungicidy, herbicidy; (29) maso, ryby, drůbež a zvěřina, masové výtažky, konzervované, mražené, sušené a vařené ovoce a zelenina, želé, džemy, kompoty, vejce, mléko a mléčné výrobky, jedlé oleje a tuky; (30) rýže, tapioka a ságo, mouka a obilninové přípravky, chléb, pečivo a cukrovinky, zmrzlina, cukr, med, melasa, droždí, prášek do pečiva, sůl, hořčice, ocet, omáčky (chuťové přísady), koření, led.

(730) **TCM Herbs, s.r.o.**, U Černé Věže 315/6, České Budějovice, 37001, CZ

(740) JUDr. Petr Novotný, Jugoslávských partyzánů 1599/31, Praha 6, 16000

(210) **O-499500**

(220) 06.11.2012

(320) 06.11.2012
(511) 6, 7, 8, 11, 40
(540)



(510) (6) formy slévarenské kovové, kovové formy na přesné lití, kovové odlitky, kovové přípravky pro kovovýrobu, kovové součásti skříní kovových, rotační součásti kovové; (7) motory letecké, převodovky pro letecké motory, komponenty leteckých tryskových motorů a pomocné energetické jednotky, pozemní energetické jednotky, kryogenní turbíny a kompresory v rámci této třídy, turbodmychadla, turbínová kola, lopatky turbín, odstředivky, čerpadla, vše stroje; (8) nástroje pro sklářský průmysl, rozvláknovací hlavy, střížné a lisovací nástroje kovové; (11) klimatizační zařízení, kryogenní technika; (40) zpracování a úprava materiálu, zpracování materiálu ve slévárenství, prášková metalurgie (práškování), kování, lisování.

(590) Barevná
(730) První brněnská strojírna Velká Bíteš, a.s., Vlkovská 279, Velká Bíteš, 59512, CZ
(740) Ing. Jiří Malůšek, Mendlovo nám. 1a, Brno, 60300

(210) **O-499501**
(220) 06.11.2012
(320) 06.11.2012
(511) 6, 7, 8, 11, 40
(540)



(510) (6) formy slévarenské kovové, kovové formy na přesné lití, kovové odlitky, kovové přípravky pro kovovýrobu, kovové součásti skříní kovových, rotační součásti kovové; (7) motory letecké, převodovky pro letecké motory, komponenty leteckých tryskových motorů a pomocné energetické jednotky, pozemní energetické jednotky, kryogenní turbíny a kompresory v rámci této třídy, turbodmychadla, turbínová kola, lopatky turbín, odstředivky, čerpadla, vše stroje; (8) nástroje pro sklářský průmysl, rozvláknovací hlavy, střížné a lisovací nástroje kovové; (11) klimatizační zařízení, kryogenní technika; (40) zpracování a úprava materiálu, zpracování materiálu ve slévárenství, prášková metalurgie (práškování), kování, lisování.

(590) Barevná
(730) První brněnská strojírna Velká Bíteš, a.s., Vlkovská 279, Velká Bíteš, 59512, CZ
(740) Ing. Jiří Malůšek, Mendlovo nám. 1a, Brno, 60300

(210) **O-499502**
(220) 06.11.2012
(320) 06.11.2012
(511) 9, 16, 38, 41
(540)

SIGNAL Light Festival

(510) (9) filmy exponované, filmy animované, kompaktní disky (audiovideo), CD-ROM, počítačové hry, počítačové programy, videokazety, audiokazety, kinofilmové exponované, stahovatelné hudební a obrazové soubory, elektronické publikace s možností stažení; (16) periodické a neperiodické tiskoviny, plakáty, programy a informační letáky, vstupenky, katalogy, papírové nosiče informací a záznamů v rámci této třídy; (38) šíření informací prostřednictvím datových sítí, například pomocí www stránek v Internetu; (41) výchovná a zábavní činnost a služby, filmová a audiovizuální tvorba, pořádání festivalů, soutěží a přehlídek vizuální, audiovizuální a filmové tvorby, vzdělávací a konzultační činnost v oblasti audiovizuální a filmové tvorby, produkce, tvorba, výroba a půjčování nahranych

zvukových a audiovizuálních nosičů informací a filmů, prezentace vizuálního umění veřejnosti, agenturní činnost a zprostředkování v oblasti kultury.

(730) **FRESH FILMS, s.r.o.**, Magistrů 2/168, Praha 4, 14000, CZ
(740) JUDr. Jiří Konečný, Jugoslávská 481/12, Praha 2, 12000

(210) **O-499577**
(220) 08.11.2012
(320) 08.11.2012
(511) 35, 41, 42, 43
(540)



navečer
Vše, co ještě můžete zažít

(510) (35) správa reklamy, marketing, návrh reklamní kampaně, zpracování statistických dat, propagační činnost, pomoc při řízení obchodní činnosti, marketingové studie, obchodní administrativní, propagační publikace - rozšiřování, překlad informací do počítačových databází, systematizace informací do počítačových databází, hospodářské nebo ekonomické prognózy, obchodní informace, obchodní informace prostřednictvím Internetu, kompilace dat, analyzování a zpracování dat a informačních materiálů, vyhledávání dat v počítačových souborech pro třetí osoby, inzerece reklamní, zpracování informací, vše spadající do třídy 35, inzerece reklamní, reklamní texty (vydávání, zveřejňování, oznámení, vyhlášení, publikování), reklama on-line, aktualizace reklamních materiálů, inzertní a reklamní činnost, reklama a propagace, maloobchod, velkoobchod, elektronický obchod a obchod provozovaný mimo řádné provozovny s výrobky třídy 1 až 34, zprostředkování obchodu, to vše s výrobky ve třídách 1 až 34, zprostředkování služeb se službami obsaženými v této třídě; (41) prodej míst (vstupenek) na divadelní, filmová, hudební a jiná umělecká představení, prodej míst (vstupenek) na výstavy, prohlídky (muzea), kongresy, konference a ostatní kulturní, sportovní, vzdělávací a umělecké akce, zprostředkování prodeje míst (vstupenek) na divadelní, hudební a jiná umělecká představení, zprostředkování prodeje vstupenek na výstavy, prohlídky (muzea), kongresy, konference a ostatní kulturní, sportovní, vzdělávací a umělecké akce, školení v oblasti programů pro počítače a software, agenturní činnost, včetně distribuce vstupenek, organizování konferencí, kongresů, seminářů, včetně internetových, zábava, výchova a vzdělávání, korespondenční kurzy, sportovní a kulturní aktivity a informace o nich pomocí počítačových sítí, poskytování on-line elektronických publikací bez možnosti stažení, výroba rozhlasových a televizních programů, služby nahrávacího studia, pořizování záznamů zvukových, obrazových a zvukově obrazových, prodej vstupenek prostřednictvím počítačových sítí, zprostředkování služeb se službami obsaženými v této třídě; (42) údržba a provozování počítačových databází, administrace www stránek, správa elektronických obchodů (webových stránek), tvorba software, návrh a vývoj počítačového hardwaru a softwaru, vytváření webových stránek, aktualizace počítačových programů, hosting webových stránek, instalace počítačových programů, počítačové programování, počítačové programy - vývoj, instalace, kopírování, údržba, pronájem, tvorba počítačových systémů a software, především pro počítačové sítě pro přenos a distribuci informací, převod dat a počítačových programů (nikoli fyzický), vytváření informačních studií, zprostředkování služeb se službami obsaženými v této třídě; (43) rezervace hotelů, rezervace penzionů, ubytovací služby (hotely, penziony), zásobování (catering), služby spojené s opatrováním potravy a nápojů a jejich úpravou ke spotřebě podle individuálních požadavků spotřebitele v jím určených prostorách (catering), zprostředkování služeb se službami obsaženými v této třídě.

(730) **Navečer s.r.o.**, Václavské náměstí 806/62, Praha 1, 11000, CZ

(210) **O-499759**
(220) 14.11.2012
(320) 14.11.2012

(511) 25
(540)

UOMO

(510) (25) oděvní zboží.
(730) **Dang Vaň Minh**, Dědinová 1989/18, Praha 4, 14000, CZ

(210) **O-499967**
(220) 21.11.2012
(320) 21.11.2012
(511) 35, 41, 44
(540)

**MAKE-UP
INSTITUTE**
P R A G U E

(510) (35) personální poradenství - management, podnikové poradenství a obchodní management; (41) školení a vyučování, vzdělávání (výchovné služby), zábava (služby); (44) salóny krásy, služby vizážistů.
(730) **MAKE-UP SERVIS s.r.o.**, Chodská 1141/23, Praha 2, 12000, CZ

(210) **O-500027**
(220) 23.11.2012
(320) 23.11.2012
(511) 25, 28, 35
(540)

PRIMA MÁMA

(510) (25) oděvy a obuv; (28) hry a hračky, potřeby pro gymnastiku a sport; (35) maloobchod, maloobchod, internetový prodej v oblasti výrobků ve třídách 25 a 28.
(730) **Kubátová Monika Mgr.**, Nezdín 21, Ledeč nad Sázavou, 58401, CZ

(210) **O-500072**
(220) 26.11.2012
(320) 26.11.2012
(511) 29
(540)

DENSIA

(510) (29) mléko, sušené mléko, krystalizované, ochucené a šlehané mléko, mléčné výrobky, zejména mléčné dezerty, jogurty, jogurtové nápoje, tvarohové sýry, přírodní nebo ochucené nápoje složené hlavně z mléka nebo z mléčných výrobků, mléčné nápoje připravené hlavně z mléka, mléčné nápoje obsahující ovoce, kvašené přírodní či ochucené mléčné výrobky.
(730) **COMPAGNIE GERVAIS DANONE**, 17, Boulevard Haussmann, 75009 Paris, FR
(740) Rott, Růžička & Guttman Patentové, známkové a advokátní kanceláře, JUDr. Vladimír Rott, Vínohradská 37, Praha 2, 12000

(210) **O-500074**
(220) 26.11.2012
(320) 26.11.2012
(511) 35, 36, 41, 42
(540)

Jiří Švestka

(510) (35) výstavy reklamní nebo komerční, organizace reklamních nebo komerčních výstav, komerční správa výstavních prostor (komerčních nebo reklamních), aukce, dražby, provádění dražeb, internetová prezentace uměleckých děl a starožitností, internetová aukce uměleckých děl a starožitností, reklamní, inzertní a propagační činnost, marketing, public relations, prezentace uměleckých děl, zprostředkování v oblasti obchodu s uměleckými předměty a uměleckými díly a starožitnostmi a kulturními památkami, zprostředkování v oblasti obchodu, zejména v oblasti výtvarného umění, včetně nákupu a prodeje uměleckých děl, merchandising, franchising, předvádění zboží prostřednictvím Internetu za účelem reklamy a/nebo prodeje, přeskupování a shromažďování (kromě dopravy) různých výrobků pro třetí osoby za účelem umožnit spotřebiteli pohodlně vybrat a prohlížet a kupovat (kromě přepravy) prostřednictvím

katalogu a/nebo Internetu a/nebo zásilkového prodeje, zásilkový prodej zboží a maloobchodní činnost v oblasti uměleckých předmětů, uměleckých děl, audiovizuálních děl, nosičů záznamů nahraných i nenahraných, hudby, filmů, fotografií, obrazů, audio a/nebo vizuálních děl, dekoračních nebo ozdobných předmětů, hudebních nástrojů, papírových výrobků, výrobků z papíru a/nebo z kartónu, tiskovin, publikací, knih, učebnic, reklamních a propagačních předmětů, pořádání kulturních, sportovních, obchodních a zábavních atrakcí k propagačním účelům, umělecká reklama, umělecký design v propagaci a reklamě, komerční správa autorských práv; (36) oceňování finanční (pojištění, bankovníctví, nemovitosti), oceňování starožitností nebo uměleckých děl nebo známek nebo šperků, odhady uměleckých děl, služby pojišťovací, finanční, peněžní, zprostředkovatelské služby v oblasti financí, poskytování půjček, zprostředkování půjček; (41) výchova, vzdělávání, zábava, sportovní a kulturní aktivity, provozování galerie, organizace a provozování výstav uměleckých děl, fotografií, audiovizuálních děl, výtvarných děl, představení a předvádění uměleckých děl, výstavní činnost, umělecké fotografování, tvorba výtvarných uměleckých děl, agenturní činnost v oblasti kultury, zprostředkování v oblasti kultury, výchovy, zábavy, výroba a organizování zábavných nebo kulturních nebo vzdělávacích představení, organizace společenských a kulturních akcí, organizace, provozování a provádění her a soutěží i veřejných, výstavní činnost v oblasti kultury nebo zábavy nebo výchovy nebo vzdělávání, nakladatelské a vydavatelské služby, půjčování a pronájem obrazů, dekorací, uměleckých děl, fotografií, soch, doplňování a rozšiřování uměleckých sbírek, péče o fond uměleckých předmětů, služby spojené s technickým zajištěním a vybavením výstav a výstavních ploch v rámci této třídy, poradenské služby spojené s uměleckými předměty, zvláště obrazy; (42) interiérová výzdoba výstav a technické projektové studie pro výstavy, designerské služby, design grafický, umělecký, obalový, design interiérů, design oděvní, průmyslový, grafické služby, počítačová grafika a design, příprava a vypracování technických návrhů, kresličské práce, poradenská, návrhářská, aranžérská a designerská činnost, navrhování vnější úpravy výrobků, designu, odborné poradenství v oblasti uměleckých předmětů spadající do této třídy, zejména v otázkách stáří, pravosti a původu děl, znalecké posudky uměleckých děl, ověřování pravosti uměleckých děl, služby grafické, vědecký výzkum, muzejní průzkumy, vše v rámci této třídy.
(730) **Švestka Jiří PhDr.**, nám. Svobody 728/1, Praha 6, 16000, CZ
(740) Advokátní a patentová kancelář VYSKOČIL, KROŠLÁK a spol., Dana Lukajová, Voršílská 10/130, Praha 1, 11000

(210) **O-500077**
(220) 26.11.2012
(320) 26.11.2012
(511) 35, 36, 37, 45
(540)

EVROPA
SPRÁVA NEMOVITOSTÍ



(510) (35) propagační činnost, reklama, pomoc při řízení obchodní činnosti, obchodní administrativa, kancelářské práce, posuzování efektivnosti provozu a racionalizace práce, poskytování frančiz v oblasti služeb správy nemovitostí, marketingové studie, marketing, poradenství v obchodní a podnikatelské činnosti, poskytování obchodních nebo podnikatelských informací, vedení účetnictví a vedení daňové evidence, daňové poradenství, personální poradenství, oceňování a odhady v oblasti podnikání, revize účtů, audit, účetnictví, vedení účetních knih, poskytování služeb v oblasti podnikání a ekonomie, zpracování mzdové a personální agendy, poskytování účetního, ekonomického a organizačního poradenství v obchodní činnosti, facility management spadající do této třídy, poradenství v oblasti facility managementu a projektového managementu, inzertní, propagační a informační služby prostřednictvím Internetu za účelem obchodu; (36) služby správců nemovitostí, správa nemovitostí,

zprostředkování nákupu a prodeje nemovitostí, správa a údržba nemovitostí, zprostředkovatelská činnost v oblasti obchodu související se správou a údržbou nemovitostí, služby tichého spolčenika, správa majetku, pronájem kanceláří, pronájem bytů, pronájem nájemních a činžovních domů, pronájem nemovitostí, oceňování a odhady nemovitostí, inkasování nájemného, vedení nájemních a činžovních domů; (37) provádění staveb, včetně jejich změn, udržovacích prací na nich a jejich odstraňování, developerská činnost ve stavebnictví, komplexní čisticí a úklidové práce, poradenství v oboru úklidových služeb, malířské a natěračské práce, vodoinstalatérství, topenářství, zámečnictví, údržba technologických zařízení budov, zajišťování údržby a oprav nemovitostí, včetně prohlídek, údržby a oprav technických zařízení, zajišťování nepřetržitě a havarijní služby ve vztahu k rozvodným sítím, tepelným, bezpečnostním a sanitárním zařízením, zejména v obytných domech, terénní úpravy pozemků, zajišťování drobných údržbářských prací a oprav; (45) právní služby.

(590) Barevná

(730) **EVROPA realitní kancelář, s.r.o.**, Václavské náměstí 793/36, Praha 1, 11000, CZ

(740) Mgr. Jaroslav Ungr, Újezd 172, Cerhovice, 26761

(210) **O-500078**

(220) 26.11.2012

(320) 26.11.2012

(511) 35, 36, 37, 45

(540)



(510) (35) propagační činnost, reklama, pomoc při řízení obchodní činnosti, obchodní administrativa, kancelářské práce, posuzování efektivnosti provozu a racionalizace práce, poskytování frančiz v oblasti služeb správy nemovitostí, marketingové studie, marketing, poradenství v obchodní a podnikatelské činnosti, poskytování obchodních nebo podnikatelských informací, vedení účetnictví a vedení daňové evidence, daňové poradenství, personální poradenství, oceňování a odhady v oblasti podnikání, revize účtů, audit, účetnictví, vedení účetních knih, poskytování služeb v oblasti podnikání a ekonomie, zpracování mzdové a personální agendy, poskytování účetního, ekonomického a organizačního poradenství v obchodní činnosti, facility management spadající do této třídy, poradenství v oblasti facility managementu a projektového managementu, inzertní, propagační a informační služby prostřednictvím Internetu za účelem obchodu; (36) služby správců nemovitostí, správa nemovitostí, zprostředkování nákupu a prodeje nemovitostí, správa a údržba nemovitostí, zprostředkovatelská činnost v oblasti obchodu související se správou a údržbou nemovitostí, služby tichého spolčenika, správa majetku, pronájem kanceláří, pronájem bytů, pronájem nájemních a činžovních domů, pronájem nemovitostí, oceňování a odhady nemovitostí, inkasování nájemného, vedení nájemních a činžovních domů; (37) provádění staveb, včetně jejich změn, udržovacích prací na nich a jejich odstraňování, developerská činnost ve stavebnictví, komplexní čisticí a úklidové práce, poradenství v oboru úklidových služeb, malířské a natěračské práce, vodoinstalatérství, topenářství, zámečnictví, údržba technologických zařízení budov, zajišťování údržby a oprav nemovitostí, včetně prohlídek, údržby a oprav technických zařízení, zajišťování nepřetržitě a havarijní služby ve vztahu k rozvodným sítím, tepelným, bezpečnostním a sanitárním zařízením, zejména v obytných domech, terénní úpravy pozemků, zajišťování drobných údržbářských prací a oprav; (45) právní služby.

(590) Barevná

(730) **EVROPA realitní kancelář, s.r.o.**, Václavské náměstí 793/36, Praha 1, 11000, CZ

(740) Mgr. Jaroslav Ungr, Újezd 172, Cerhovice, 26761

(210) **O-500079**

(220) 26.11.2012

(320) 26.11.2012

(511) 35, 36, 45

(540)



(510) (35) propagační činnost, reklama, pomoc při řízení obchodní činnosti, obchodní administrativa, kancelářské práce, aktualizování reklamních materiálů, komerční využití Internetu v oblasti nabídky finančních a peněžních služeb, inzertní, propagační a informační služby prostřednictvím Internetu za účelem obchodu, propagační činnost a reklama, rozšiřování a zaslání reklamních materiálů, především letáků, prospektů, katalogů, periodických a neperiodických publikací, tiskovin a různých vzorků; (36) služby finanční a peněžní, poskytování půjček a úvěrů, zejména spotřebitelské, revolvingové a jiné úvěry, poradenství v oblasti financí, finanční služby nebankovních subjektů, finanční analýzy, poradenství, finanční informace, konzultace v oblasti financí, finanční odhady a oceňování, správa fondů, půjčky (financování), služby v oblasti poskytování úvěrů a hypoték, zprostředkování finančních služeb, zprostředkování úvěrů a hypoték, veškeré služby poskytované v souvislosti s vyhledáváním vhodných úvěrových zdrojů a poskytováním úvěrů, zprostředkovatelské služby v oblasti pojištění, v oblasti hypotečních i komerčních úvěrů, nabízení finančních produktů; (45) právní služby.

(590) Barevná

(730) **EVROPA realitní kancelář, s.r.o.**, Václavské náměstí 793/36, Praha 1, 11000, CZ

(740) Mgr. Jaroslav Ungr, Újezd 172, Cerhovice, 26761

(210) **O-500080**

(220) 26.11.2012

(320) 26.11.2012

(511) 35, 36, 37

(540)



(510) (35) propagační činnost, reklama, pomoc při řízení obchodní činnosti, obchodní administrativa, kancelářské práce, administrativní zpracování nákupních objednávek, obchodní vedení umělecké agentury, aktualizování reklamních materiálů, dodavatelské služby pro třetí osoby, nákup výrobků a služeb pro třetí osoby, posuzování efektivnosti provozu a racionalizace práce, poskytování obchodních nebo podnikatelských informací, poskytování frančiz v oblasti realitních služeb, správy nemovitostí a finančních služeb, komerční správa licencí na výrobky a služby ostatních, prezentace výrobků v komunikačních médiích pro účely maloobchodu, marketingové studie, marketing, příprava mezd a výplatních listin, nábor zaměstnanců, analýza nákupních cen, pomoc při řízení velkoobchodních, obchodních a průmyslových podniků, poradenství v obchodní a podnikatelské činnosti, obchodní reklama pro třetí osoby, stěhování provozů nebo podniků, personální poradenství, poradenství při vedení podniků, prezentace výrobků v komunikačních médiích pro účely maloobchodu, vedení účetnictví a vedení daňové evidence, daňové poradenství, oceňování a odhady v oblasti podnikání, revize účtů, audit, účetnictví, vedení účetních knih, poskytování služeb v oblasti podnikání a ekonomie, zpracování mzdové a personální agendy, poskytování účetního, ekonomického a organizačního poradenství v obchodní činnosti, facility management spadající do této třídy, poradenství v oblasti facility managementu a projektového managementu, inzertní, propagační

služby a informační služby prostřednictvím Internetu za účelem obchodu, rozšiřování a zaslání reklamních materiálů, především letáků, prospektů, katalogů, periodických a neperiodických publikací, tiskovin a různých vzorků; (36) služby makléřů zabývajících se nemovitostmi a cennými papíry, správa majetku, správa a údržba nemovitostí, služby realitní kanceláře, pronajímání kanceláří, pronájem bytů, pronájem farem, pronájem nájemních činžovních domů, pronájem nemovitostí, inkasování nájemného, vedení nájemních a činžovních domů, zprostředkování nákupu a prodeje nemovitostí, obchodování s nemovitostmi, oceňování a odhady nemovitostí, zprostředkovatelská činnost v oblasti obchodu související se správou a údržbou nemovitostí, služby tichého společníka, služby finanční a peněžní, poskytování půjček a úvěrů, zejména spotřebitelské, revolvingové a jiné úvěry, poradenství v oblasti financí, finanční služby nebankovních subjektů, finanční analýzy, poradenství, finanční informace, konzultace v oblasti finančních služeb, finanční odhady a oceňování, správa fondů, půjčky (financování), služby v oblasti poskytování úvěrů a hypoték, zprostředkování finančních služeb, zprostředkování úvěrů a hypoték, veškeré služby poskytované v souvislosti s vyhledáváním vhodných úvěrových zdrojů a poskytováním úvěrů, zprostředkovatelské služby v oblasti nemovitostí, v pojištění, v oblasti hypotečních i komerčních úvěrů, nabízení finančních produktů; (37) provádění staveb, včetně jejich změn, udržovacích prací na nich a jejich odstraňování, developerská činnost ve stavebnictví, komplexní čisticí a úklidové práce, poradenství v oboru úklidových služeb, malířské a natěračské práce, vodoinstalátérství, topenářství, zámečnictví, údržba technologických zařízení budov, zajišťování údržby a oprav nemovitostí, včetně prohlídek, údržby a oprav technických zařízení, zajišťování nepřetržité a havarijní služby ve vztahu k rozvodným sítím, tepelným, bezpečnostním a sanitárním zařízením, zejména v obytných domech, terénní úpravy pozemků, zajišťování drobných údržbářských prací a oprav.

(590) Barevná

(730) **EVROPA realitní kancelář, s.r.o.**, Václavské náměstí 793/36, Praha 1, 11000, CZ

(740) Mgr. Jaroslav Ungr, Újezd 172, Cerhovice, 26761

(210) **O-500081**

(220) 26.11.2012

(320) 26.11.2012

(511) 35, 36, 37

(540)



(510) (35) propagační činnost, reklama, pomoc při řízení obchodní činnosti, obchodní administrativa, kancelářské práce, administrativní zpracování nákupních objednávek, obchodní vedení umělecké agentury, aktualizování reklamních materiálů, dodavatelské služby pro třetí osoby, nákup výrobků a služeb pro třetí osoby, posuzování efektivnosti provozu a racionalizace práce, poskytování obchodních nebo podnikatelských informací, poskytování frančiz v oblasti realitních služeb, správy nemovitostí a finančních služeb, komerční správa licencí na výrobky a služby ostatních, prezentace výrobků v komunikačních médiích pro účely maloobchodu, marketingové studie, marketing, příprava mezd a výplatních listin, nábor zaměstnanců, analýza nákupních cen, pomoc při řízení velkoobchodních, obchodních a průmyslových podniků, poradenství v obchodní a podnikatelské činnosti, obchodní reklama pro třetí osoby, stěhování provozů nebo podniků, personální poradenství, poradenství při vedení podniků, prezentace výrobků v komunikačních médiích pro účely maloobchodu, vedení účetnictví a vedení daňové evidence, daňové poradenství, oceňování a odhady v oblasti podnikání, revize účtů, audit, účetnictví, vedení účetních knih, poskytování služeb v oblasti podnikání a ekonomie, zpracování mzdové a personální agendy, poskytování účetního, ekonomického a

organizačního poradenství v obchodní činnosti, facility managementu spadající do této třídy, poradenství v oblasti facility managementu a projektového managementu, inzertní, propagační služby a informační služby prostřednictvím Internetu za účelem obchodu, rozšiřování a zaslání reklamních materiálů, především letáků, prospektů, katalogů, periodických a neperiodických publikací, tiskovin a různých vzorků; (36) služby makléřů zabývajících se nemovitostmi a cennými papíry, správa majetku, správa a údržba nemovitostí, služby realitní kanceláře, pronajímání kanceláří, pronájem bytů, pronájem farem, pronájem nájemních činžovních domů, pronájem nemovitostí, inkasování nájemného, vedení nájemních a činžovních domů, zprostředkování nákupu a prodeje nemovitostí, obchodování s nemovitostmi, oceňování a odhady nemovitostí, zprostředkovatelská činnost v oblasti obchodu související se správou a údržbou nemovitostí, služby tichého společníka, služby finanční a peněžní, poskytování půjček a úvěrů, zejména spotřebitelské, revolvingové a jiné úvěry, poradenství v oblasti financí, finanční služby nebankovních subjektů, finanční analýzy, poradenství, finanční informace, konzultace v oblasti finančních služeb, finanční odhady a oceňování, správa fondů, půjčky (financování), služby v oblasti poskytování úvěrů a hypoték, zprostředkování finančních služeb, zprostředkování úvěrů a hypoték, veškeré služby poskytované v souvislosti s vyhledáváním vhodných úvěrových zdrojů a poskytováním úvěrů, zprostředkovatelské služby v oblasti nemovitostí, v pojištění, v oblasti hypotečních i komerčních úvěrů, nabízení finančních produktů; (37) provádění staveb, včetně jejich změn, udržovacích prací na nich a jejich odstraňování, developerská činnost ve stavebnictví, komplexní čisticí a úklidové práce, poradenství v oboru úklidových služeb, malířské a natěračské práce, vodoinstalátérství, topenářství, zámečnictví, údržba technologických zařízení budov, zajišťování údržby a oprav nemovitostí, včetně prohlídek, údržby a oprav technických zařízení, zajišťování nepřetržité a havarijní služby ve vztahu k rozvodným sítím, tepelným, bezpečnostním a sanitárním zařízením, zejména v obytných domech, terénní úpravy pozemků, zajišťování drobných údržbářských prací a oprav.

(590) Barevná

(730) **EVROPA realitní kancelář, s.r.o.**, Václavské náměstí 793/36, Praha 1, 11000, CZ

(740) Mgr. Jaroslav Ungr, Újezd 172, Cerhovice, 26761

(210) **O-500082**

(220) 26.11.2012

(320) 26.11.2012

(511) 35, 36, 37

(540)



(510) (35) propagační činnost, reklama, pomoc při řízení obchodní činnosti, obchodní administrativa, kancelářské práce, administrativní zpracování nákupních objednávek, obchodní vedení umělecké agentury, aktualizování reklamních materiálů, dodavatelské služby pro třetí osoby, nákup výrobků a služeb pro třetí osoby, posuzování efektivnosti provozu a racionalizace práce, poskytování obchodních nebo podnikatelských informací, poskytování frančiz v oblasti realitních služeb a správy nemovitostí, komerční správa licencí na výrobky a služby ostatních, prezentace výrobků v komunikačních médiích pro účely maloobchodu, marketingové studie, marketing, příprava mezd a výplatních listin, nábor zaměstnanců, analýza nákupních cen, pomoc při řízení velkoobchodních, obchodních a průmyslových podniků, poradenství v obchodní a podnikatelské činnosti, obchodní reklama pro třetí osoby, stěhování provozů nebo podniků, personální poradenství, poradenství při vedení podniků, prezentace výrobků v komunikačních médiích pro účely maloobchodu, vedení účetnictví a vedení daňové evidence, daňové poradenství, oceňování a odhady v oblasti podnikání, revize účtů, audit, účetnictví, vedení účetních knih, poskytování služeb v oblasti podnikání a ekonomie, zpracování mzdové a personální agendy, poskytování účetního, ekonomického a

organizačního poradenství v obchodní činnosti, facility managementu spadající do této třídy, poradenství v oblasti facility managementu a projektového managementu, inzertní, propagační služby a informační služby prostřednictvím Internetu za účelem obchodu, rozšiřování a zaslání reklamních materiálů, především letáků, prospektů, katalogů, periodických a neperiodických publikací, tiskovin a různých verzí; (36) služby makléřů zabývajících se nemovitostmi a cennými papíry, správa majetku, správa a údržba nemovitostí, služby realitní kanceláře, pronajímání kanceláří, pronájem bytů, pronájem farem, pronájem nájemních činných domů, pronájem nemovitostí, inkasování nájemného, vedení nájemních a činžovních domů, zprostředkování nákupu a prodeje nemovitostí, obchodování s nemovitostmi, oceňování a odhady nemovitostí, zprostředkovatelská činnost v oblasti obchodu související se správou a údržbou nemovitostí, služby tichého společníka, služby finanční a peněžní, poskytování půjček a úvěrů, zejména spotřebitelské, revolvingové a jiné úvěry, poradenství v oblasti financí, finanční služby nebankovních subjektů, finanční analýzy, poradenství, finanční informace, konzultace v oblasti finančních služeb, finanční odhady a oceňování, správa fondů, půjčky (financování), služby v oblasti poskytování úvěrů a hypoték, zprostředkování finančních služeb, zprostředkování úvěrů a hypoték, veškeré služby poskytované v souvislosti s vyhledáváním vhodných úvěrových zdrojů a poskytováním úvěrů, zprostředkovatelské služby v oblasti nemovitostí, v pojištění, v oblasti hypotečních i komerčních úvěrů, nabízení finančních produktů; (37) provádění staveb, včetně jejich změn, udržovacích prací na nich a jejich odstraňování, developerská činnost ve stavebnictví, komplexní čisticí a úklidové práce, poradenství v oboru úklidových služeb, malířské a natěračské práce, vodoinstalátérství, topenářství, zámečnictví, údržba technologických zařízení budov, zajišťování údržby a oprav nemovitostí, včetně prohlídek, údržby a oprav technických zařízení, zajišťování nepřetržitě a havarijní služby ve vztahu k rozvodným sítím, tepelným, bezpečnostním a sanitárním zařízením, zejména v obytných domech, terénní úpravy pozemků, zajišťování drobných údržbářských prací a oprav.

- (590) Barevná
(730) **EVROPA realitní kancelář, s.r.o.**, Václavské náměstí 793/36, Praha 1, 11000, CZ
(740) Mgr. Jaroslav Unger, Újezd 172, Cerhovice, 26761

- (210) **O-500083**
(220) 26.11.2012
(320) 26.11.2012
(511) 2, 9, 16, 18, 35, 37, 38, 41, 42
(540)



- (510) (2) tonery, cartridge a další speciální barviva pro tiskárny a reprografické, kopírovací a faxovací stroje, přístroje a zařízení; (9) výpočetní technika, počítače všeho druhu a jejich součásti, zejména osobní počítače, notebooky, základní desky k počítačům, monitory, paměti, procesory, controllery, klávesnice, pevné disky, grafické karty, zálohovací zdroje k počítačům, příslušenství k výpočetní technice všeho druhu, počítačové sítě, zařízení pro tvorbu počítačových sítí, počítačové systémy a jejich přídatná zařízení a doplňky, hardware, software všeho druhu a programové vybavení všeho druhu včetně speciálního, elektronické přístroje, elektronické moduly, měřicí a regulační technika, přístroje pro záznam, převod, reprodukci zvuku a obrazu, baterie, nosiče zvukových, obrazových a datových záznamů, osobní organizátory, kancelářská technika - tiskárny, faxy, skenery, telefony, kopírovací stroje a zařízení (fotografické, elektrostatické, termické), skartovače, DVD, mobilní telefony včetně jejich komponentů a příslušenství, navigační přístroje, přístroje pro zpracování informací včetně promítacích, satelitní přijímače, videohry, televizory, audiovizuální technika všeho druhu, videokamery, fotoaparáty, hrací přístroje fungující po připojení na televizní přijímače, karty s pamětí nebo mikroprocesorem, elektronické databáze, databázové produkty a

další informační produkty na paměťových médiích nebo v elektronických, datových, informačních a komunikačních sítích, zejména uživatelské příručky v digitální podobě; (16) papír, kancelářský papír, papír jako spotřební materiál pro tiskárny a kopírky, papírenské výrobky, periodický a neperiodický tisk, noviny, časopisy, katalogy, knihy, brožury, fotografie, reklamní plakáty, manuály a tiskoviny z oblasti výpočetní techniky, kalendáře, diáře, formuláře, telefonní seznamy, reklamní a upomínkové předměty z papíru, umělecké předměty z papíru, obchodní aplikační záznamníky (tištěné výstupy), servisní informační zprávy (tištěné výstupy), servisní bulletiny, údržbářské a servisní příručky, návody a příručky pro uživatele, vše zejména z oblasti výpočetní techniky, ostatní tištěné materiály a ostatní kancelářské potřeby zařazené do třídy 16; (18) brašny a obaly pro notebooky, fotoaparáty a jiné přenosné přístroje a zařízení jako dalekohledy, kamery, telefony a ostatní přenosné přístroje třídy 9; (35) reklama, propagace, inzertní činnost, marketing, pořádání komerčních výstav a přehlídek v oblasti výpočetní techniky, zprostředkování obchodních záležitostí s výrobky výše uvedenými ve třídách 2, 9, 19 a 18, vytváření obchodních sítí (databáze odběratelů), zprostředkování interaktivního obchodu pomocí globálních komunikačních sítí (Internet) s výrobky výše uvedenými ve třídách 2, 9, 16 a 18, referenční servis, služby v oblasti získávání obchodních kontrakčních partnerů, vytváření obchodních a obchodně-informačních sítí (databáze odběratelů), on-line maloobchodní služby (e-obchody) s výrobky tříd 9 a 16, reklama on-line na počítačové komunikační sítí, on-line inzerce, marketingové studie, předvádění zboží, obchodní nebo podnikatelské informace, pomoc při řízení obchodní činnosti, odborné obchodní poradenství, vyhledávání dat v počítačových souborech (pro třetí osoby), systemizace informací do počítačových databází, kopírování nebo rozmnožování (reprodukce) dokumentů, dokladů, internetový obchod s výrobky výpočetní techniky včetně software a souvisejících katalogů, manuálů a informačních a servisních materiálů, konzultační a poradenská činnost a rozšiřování, přenos a zveřejňování inzerce a reklamy prostřednictvím informačních a telekomunikačních prostředků a sítí, včetně Internetu; (37) instalace a servis elektrických a elektronických zařízení, servis, opravy a údržba počítačů a počítačových sítí, zprostředkovatelská a poradenská činnost v oblasti služeb v oboru servisu, oprav a údržby počítačů a počítačových sítí; (38) služby zabezpečující audiovizuální komunikace prostřednictvím informačních a telekomunikačních sítí, rozšiřování, přenos a zveřejňování informací, dat, zpráv, nabídek prostřednictvím informačních a telekomunikačních prostředků a sítí včetně Internetu, šíření elektronických publikací prostřednictvím počítačových sítí a satelitů, zprostředkovatelská a poradenská činnost v oblasti služeb v oboru šíření, přenosu a zveřejňování informací, nabídek prostřednictvím všech informačních a telekomunikačních prostředků a sítí včetně Internetu a komunikační techniky, spadající do této třídy; (41) organizace a pořádání vzdělávacích, propagačních, poradenských a informačních kurzů, školení, seminářů a konferencí, pořádání nekomerčních výstav a přehlídek výpočetní techniky, vzdělávání v otázkách organizace podnikání a obchodu, realizace tréninkových programů v servisním obchodu s počítači, tvorba elektronických časopisů, periodik, knih v rámci třídy, vydavatelská a nakladatelská činnost; (42) tvorba programového vybavení určeného pro řízení technologických procesů, výzkumná a vývojová činnost v oblasti elektroniky a kybernetiky, poradenská a konzultační činnost v oboru výpočetní techniky, vývoj a tvorba software.

- (730) **SWS a.s.**, Dostihová 1, Slušovice, 76315, CZ
(740) Ing. Zdeněk Kučera, Dlouhá 207 (P.O.BOX 92), Slušovice, 76315

- (210) **O-500224**
(220) 03.12.2012
(320) 03.12.2012
(511) 9, 35, 41

(540)



(510) (9) přístroje a nástroje vědecké, námořní, geodetické, fotografické, filmové, optické, přístroje pro vážení, měření, signalizaci, kontrolu (inspekci), záchranu a přístroje pro vyučování, přístroje a nástroje pro vedení, přepínání, přeměnu, akumulaci, regulaci nebo řízení elektrického proudu, přístroje pro záznam, převod, reprodukci zvuku nebo obrazu, nosiče dat magnetické, záznamové disky, kompaktní disky, DVD a ostatní digitální záznamové nosiče, ústrojí pro přístroje na mince, pokladny registrační, kalkulačky, zařízení na zpracování dat, počítače, počítačový software, hasicí přístroje; (35) propagační činnost, reklama, pomoc při řízení obchodní činnosti, obchodní administrativa, kancelářské práce; (41) výchova, vzdělávání, zábava, sportovní a kulturní aktivity.

(590) Barevná

(730) **ASKOT - Asociace konferenčních tlumočnicků v ČR**, Senovážné náměstí 23, Praha 1, 11000, CZ

(210) **O-500240**

(220) 03.12.2012

(320) 03.12.2012

(511) 35, 41, 42

(540)



(510) (35) dodavatelské služby pro třetí osoby (nákup výrobků a služeb pro jiné podniky), marketing, pronájem reklamní doby v komunikačních médiích, reklama, reklama on-line v počítačové síti, zaslání reklamních materiálů zákazníkům; (41) zábava (služby -), pobavení; (42) aktualizace počítačových programů, hosting webových stránek, instalace počítačových programů, konzultace (v oblasti počítačového softwaru), kopírování počítačových programů, počítačové programování, pronájem počítačového software, pronájem webových serverů, software (tvorba -), tvorba počítačových systémů, údržba počítačových programů, umístění webových stránek, vyhledávače (poskytování) pro Internet, webové stránky (tvorba a správa -).

(590) Barevná

(730) **Hithit s.r.o.**, Türkova 2319/5b, Praha 4 - Chodov, 14900, CZ

(740) Mgr. Marek Hoskovec, advokát, Hybernská 20, Praha 1 - Nové Město, 11000

(210) **O-500241**

(220) 03.12.2012

(320) 03.12.2012

(511) 35, 41, 42

(540)

HITHIT

(510) (35) dodavatelské služby pro třetí osoby (nákup výrobků a služeb pro jiné podniky), marketing, pronájem reklamní doby v komunikačních médiích, reklama, reklama on-line v počítačové síti, zaslání reklamních materiálů zákazníkům; (41) zábava (služby -), pobavení; (42) aktualizace počítačových programů, hosting webových stránek, instalace počítačových programů, konzultace (v oblasti počítačového softwaru), kopírování počítačových programů, počítačové programování, pronájem počítačového software, pronájem webových serverů, software (tvorba -), tvorba počítačových systémů, údržba počítačových programů, umístění webových stránek, vyhledávače (poskytování) pro Internet, webové stránky (tvorba a správa -).

(730) **Hithit s.r.o.**, Türkova 2319/5b, Praha 4 - Chodov, 14900, CZ

(740) Mgr. Marek Hoskovec, advokát, Hybernská 20, Praha 1 - Nové Město, 11000

(210) **O-500252**

(220) 03.12.2012

(320) 03.12.2012

(511) 14, 25, 28

(540)



(510) (14) bižuterie, klenoty, hodinářské potřeby; (25) oděvy, obuv, kloboučnické zboží; (28) hry a hračky.

(730) **Stonjeková Adéla Mgr.**, Česká 104, Bělá pod Bezdězem, 92421, CZ

(210) **O-500253**

(220) 04.12.2012

(320) 04.12.2012

(511) 1, 35, 42, 44

(540)

BIOHUMICA

(510) (1) chemické výrobky určené pro zemědělství, zahradnictví a lesnictví, hnojiva pro půdu; (35) obchodování a zprostředkování obchodu s produkty a potřebami pro zemědělství; (42) výzkum a vývoj se zaměřením v oblasti zemědělské chemie; (44) zemědělské, zahradnické a lesnické služby včetně poradenství.

(730) **Rákos Lubomír**, Kladenská 527, Kamenné Žehrovice, 27301, CZ

(210) **O-500254**

(220) 04.12.2012

(320) 04.12.2012

(511) 1, 4, 40, 42

(540)



(510) (1) chemické výrobky určené pro průmysl, odmašťovací prostředky pro výrobní procesy, náplně do topných a solárních systémů, řezné emulze; (4) průmyslové oleje a tuky, převodové, ložiskové, oleje hydraulické, řezné, biologicky odbouratelné; (40) filtrace olejů na zakázku; (42) poradenství v oblasti tribotechniky, odmašťování a provozu topných a solárních systémů.

(730) **OMA CZ, a.s.**, Borová 103, Stráž pod Ralskem, 47127, CZ

(740) Ing. Libor Markes, Grohova 54/145, Brno, 60200

(210) **O-500255**

(220) 04.12.2012

(320) 04.12.2012

(511) 2, 17, 19

(540)



(510) (2) asfaltové nátěry a laky; (17) materiály těsnící, ucpávací a izolační, těsnící tmely; (19) asfalt (bitumen), výrobky z asfaltu pro stavebnictví, tmely na bázi bitumenu či dehtu, emulze, suspenze a zálivky jako stavební materiál.

- (730) **OMA CZ, a.s.**, Borová 103, Stráž pod Ralskem, 47127, CZ
(740) Ing. Libor Markes, Grohova 54/145, Brno, 60200

- (210) **O-500258**
(220) 04.12.2012
(320) 04.12.2012
(511) 9, 35, 37, 40, 42
(540)



- (510) (9) přístroje a nástroje pro vedení, přepínání, přeměnu, akumulaci, regulaci nebo řízení elektrického proudu; (35) propagační činnost, reklama, pomoc při řízení obchodní činnosti, obchodní administrativní, kancelářské práce; (37) stavebnictví, montáž a oprava v oblasti elektro; (40) zpracování materiálů; (42) vědecké a technologické služby a související výzkum a projektování, analytické a výzkumné služby v průmyslu.
- (730) **ELEKTRO CZ s.r.o.**, V Cihelně 921, Rosice, 66501, CZ

- (210) **O-500259**
(220) 04.12.2012
(320) 04.12.2012
(511) 4, 35, 40, 41, 44
(540)



- (510) (4) svíčky, knoty a vosk na svícení, vonné a parfémované svíce, svíčky na vánoční stromky, svíčky pro noční osvětlení, svíce pro terapeutické účely, vosk jako surovina, vosk včelí, parafin, tuky pro svícení, tělové svíce pro terapeutické účely, voskové svíce pro terapeutické účely s přísadami, jako například s kurkumou, skořicí nebo s přírodními éterickými oleji; (35) maloobchodní a velkoobchodní služby s výrobky uvedenými ve třídách 1 až 34, reklama a inzertní, vystavování a předvádění zboží, obchodní nebo podnikatelské informace, vytváření obchodních sítí, zprostředkování interaktivního obchodu s výrobky, obsaženými ve třídách 1 až 34 podle mezinárodního třídění, a to pomocí globálních komunikačních sítí (Internet), organizování komerčních a reklamních výstav, zprostředkování obchodních záležitostí, shromažďování různého zboží pro třetí osoby (kromě jejich přepravy), v rozsahu zboží ve třídách 1 až 34, za účelem umožnění spotřebitelům, aby si tyto výrobky mohli pohodlně prohlížet a nakupovat, internetový (on-line) obchod s výrobky ve třídách 1 až 34; (40) zpracování materiálů, zejména povrchová úprava textilií a tkaných látek, též batikováním, řásením, úpravou povrchu, malováním, vypalování keramiky; (41) vydávání textů, s výjimkou reklamních nebo náborových, výchova, vzdělávání, zábava, sportovní aktivity, organizování klubové činnosti, pořádání odborných kurzů, školení a jiných vzdělávacích akcí, včetně lektorské činnosti, organizování, vedení a řízení školení, pracovních setkání, seminářů, konferencí a kolokvií, organizování všech akcí v rámci této třídy, organizování vzdělávacích a zábavných soutěží, výchovně zábavné klubové služby, služby pro oddech a rekreaci, organizování a vedení kurzů, seminářů, přednášek, školení a dalších činností v oblasti terapie, též krasoterapie (léčení těla i duše prostřednictvím obrazů a barev, umění), v oblasti vzdělávání a rozvoje osobnosti a zdravého životního stylu; (44) terapie lidského těla a duše, artterapie, léčba uměním, krasoterapie (léčení duše i těla prostřednictvím barev a obrazů), terapie lidského těla a duše, provozování tvořivých, zážitkových a krasoterapeutických dílen pro děti i dospělé, služby v oblasti zvládnutí stresu, kosmetické služby, masáže, péče o vnitřní a vnější krásu (služby), salóny krásy, provozování tvořivých, zážitkových a terapeutických salonů pro děti i dospělé, služby v oblasti zvládnutí stresu, kosmetické služby, masáže, manuální lifting, zejména obličej,

biolifting, zkrášlení, omlazení, vyhlazení živek a odstraňování pigmentových skvrn, aplikace tělových svíci, zejména čákové a pentagramové, stimulace obličejových svalů, regenerace a zpomalení stárnutí organismu, péče o vnitřní a vnější krásu (služby), terapeutické salóny krásy, péče o hygienu a krásu osob, zprostředkování ošetrovatelských a lékařských služeb, pronajímání služeb zdravotnických zařízení, terapeutické služby, fyzioterapie, rehabilitace, služby soukromých klinik, sanatorií a zotavoven, zdravotní péče, balneoterapie, rašelinové zábaly, masáže klasické a reflexní, aromaterapeutické služby, vodoléčba, též k masáži krční páteře, k masáži zad, pánve, trupu a končetin, whirlpool, masáž pod vodou jak proudem vody, tak i proudem vzduchu, masáže pomocí perličkových lehátek a lavic pod vodní hladinou, masáže pomocí dnových vířel a dnových šampaňských perliček, plavání v protiproudu, uhlíčit koupele, perličkové koupele, vířivé koupele a hydromasáže, skotské stříky, parní koupele, šlapací koupele, sírné koupele, přírodní plynové uhlíčit koupele (suché), relaxace v suchém i vlhkém teple, ochlazovací procesy v rámci této třídy, provoz solné jeskyně, užívání wellnes techniky, vakuwell a vibrosauny, inhalační léčba, provozování rehabilitačních technik (individuální rehabilitace, skupinová cvičení, rehabilitace s prvky jógy, rehabilitace páteře, cvičení na míčích, výkony mobilizace a měkké techniky, provozování lymfodrenáže, provádění Brüggerovy fyzioterapie), elektroléčba (diatermie, čtyřkomorová galvanizace, diadynamické proudy, ultrazvuk, léčba pomocí přístroje VAS - 07, provozování bioptronové lampy, horského slunce, soluxu), parafinové zábaly, insulface oxidu uhlíčitého (plynové injekce).

- (730) **Kačorová Miluše**, Hradiště 99, Těrlicko, 73542, CZ
(740) Silesia Patent & Trademark s.r.o., Pod Školou 1278, Šenov, 73934

- (210) **O-500260**
(220) 04.12.2012
(320) 04.12.2012
(511) 20, 35, 37, 40
(540)



- (510) (20) nábytek, kovový nábytek, součásti nábytku ze dřeva, regály, nekovové skříně na potraviny, zrcadla, rámy spadající do této třídy, kuchyňské doplňky a výrobky (pokud nejsou obsaženy v jiných třídách) ze dřeva, korku, rákosu, vrbového proutí, rohoviny, kostí, slonoviny, kostic, želvoviny, jantaru, perleti, mošské pěny, buničiny a z náhražek těchto hmot nebo z plastických hmot, hmoždinky nekovové; (35) zprostředkovatelská činnost v oblasti obchodu s kuchyňským nábytkem, velkoobchod a maloobchod s kuchyňským nábytkem, propagační a inzertní činnost, reklama všemi druhy médií, marketing, administrativní zpracování nákupních objednávek, přímý a internetový prodej kuchyňského nábytku, prezentace kuchyňského nábytku za účelem prodeje nebo reklamy; (37) montáž, údržba, instalace, opravy a servis kuchyňského nábytku, truhlářské práce, vše v rámci této třídy; (40) zpracování a úprava materiálu a výrobků uvedených ve třídě 20 spadající do této třídy, zpracování dřeva spadající do této třídy, povrchová úprava kovů spadající do této třídy, emailování, galvanizace, fosfátování, chromování, zinkování, zámečnictví - v rámci této třídy, tesařství, truhlářství a stolařství na zakázku, výroba nábytku a interiérového vybavení na zakázku, zprostředkovatelská činnost v oblasti výroby nábytku na zakázku.
- (590) Barevná
(730) **Šimek Marcel**, Dělnická 40, Praha 7 - Holešovice, 17000, CZ
(740) **HALAXOVÁ & HALAXOVÁ, TETRAPAT, RNDr. Zdeňka Halaxová**, Dukelská 891/4, Olomouc, 77200

- (210) **O-500381**
(220) 10.12.2012
(320) 10.12.2012

(511) 9, 37, 42
(540)

MOBIL CITY

(9) přenosné telefony, přístroje telefonní, sluchátka telefonní, antény, baterie (elektrické), pouzdra na přenosné telefony, kryty mobilních telefonů, nabíječky pro mobilní telefony, nabíječky elektrické, držáky mobilních telefonů, hand - free sady, adaptéry, datové kabely, displeje, dobíjecí karty, dobíjecí kupóny, SIM karty, karty s pamětí nebo mikroprocesorem, mikrofony, nosiče dat nahrané i nenahrané, GPS (navigační přístroje), navigační přístroje a nástroje, příslušenství k výše uvedeným výrobkům nespádající do jiných tříd, software nahraný, nosiče zvukových a obrazových záznamů nahrané i nenahrané; (37) servis a opravy výše uvedených výrobků; (42) zálohování dat, kopírování software, instalace software, software (aktualizace).

(730) **Mobil City s.r.o.**, Reální 172/2, Ostrava - Moravská Ostrava, 70200, CZ

(740) Ing. Iva Rylková, Polská 1525, Ostrava - Poruba, 70800

(210) **O-500392**

(220) 10.12.2012

(320) 10.12.2012

(511) 5

(540)

TONACOMBI

(5) farmaceutické přípravky.

(730) **KRKA, továrna zdravil, d.d.**, Šmarješka cesta 6, 8501 Novo Mesto, SI

(740) Rott, Růžička & Guttman Patentové a známkové kanceláře Patentové, známkové a advokátní kanceláře, Ing. Michal Smíšek, Vinohradská 37/938, Praha 2, 12000

(210) **O-500397**

(220) 10.12.2012

(320) 10.12.2012

(511) 41, 43, 44

(540)



Tereziný lázně Dubí

(510) (41) pořádání a organizování vzdělávacích, kulturních, sportovních, soutěžních a jiných zábavních akcí, pořádání uměleckých výstav, pořádání a organizační zajišťování kongresů, konferencí, kolokvií, sněmů, seminářů, lektorská činnost, publikační činnost, zajišťování vstupenek na sportovní, kulturní, společenské a jiné zábavní akce, provozování fitness centra, tělocvičny, bazénů, areálu miniatur golfu, tenisových kurtů a jiných sportovišť, půjčování sportovního nářadí a sportovních potřeb, provozování kinosálů a společenských sálů, půjčování a pronájem přístrojů televizních, rozhlasových a jiných pro přenos a reprodukci zvuku a obrazu, půjčování nosičů zvuku a obrazu, služby tlumočnické a překladatelské, vydavatelská činnost; (43) služby spojené s přechodným ubytováním a stravováním vč. restaurací, barů, kaváren, vináren, cukráren, bufetů a provozoven rychlého občerstvení, pronájem apartmánů, sálů, salónek; (44) provozování sauny, provozování sanatorií, služby lázeňské, léčebné a rehabilitační, například spojené s využíváním přírodních minerálních vod, kyslíčků soli a výrobků z nich, fyziatrie, balneologie a léčebná rehabilitace, péče poradenská - v rámci této třídy, ošetřovatelská, diagnostická, preventivní a léčebná, péče lázeňská ústavní i ambulantní, parrm lázně, solária, termária, poradenství v oboru lázeňství a zdravotní péče, služby vizážistů, provozování salónů krásy, odborné služby kadeřnické, kosmetické, manikéřské, pedikéřské a maséřské, péče o domácí zvířata, zprostředkování veterinární péče, dendrologické služby, péče o zahradní a parkovou zeleň.

(730) **TEREZINY LÁZNĚ DUBÍ a.s.**, Lázeňská 21, Dubí, 41701, CZ

(740) ZEMAN - podkrušnohorská patentová a známková kancelář, Petr Zeman, patentový zástupce, Hradní 301, Loket, 35733

(210) **O-500399**

(220) 10.12.2012

(320) 10.12.2012

(511) 25, 35

(540)



(510) (25) obuv; (35) reklamní činnost.

(730) **Třísková Eva**, Přecechtelova 2238/1, Praha 5, 15500, CZ

(210) **O-500400**

(220) 10.12.2012

(320) 10.12.2012

(511) 25, 35

(540)



(510) (25) obuv; (35) reklamní činnost.

(730) **Třísková Eva**, Přecechtelova 2238/1, Praha 5, 15500, CZ

(210) **O-500401**

(220) 10.12.2012

(320) 10.12.2012

(511) 9, 16, 35, 38, 41

(540)

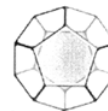

Pozitivní evoluce

(510) (9) nosiče informací všeho druhu v rozsahu třídy 9, například dat, obrazu a zvuku, elektronické publikace, software, to vše v oblasti marketingu, předávání informací, výstavnictví a propagačních předmětů; (16) nosiče informací všeho druhu v rozsahu třídy 16, například tiskoviny a polygrafické výrobky, informační letáky a brožury, katalogy, vstupenky, fotografie, plakáty, to vše v oblasti marketingu, předávání informací, výstavnictví a propagačních předmětů; (35) výstavy, veletrhy a celoroční vydělávání pro obchodní a reklamní účely v oblastech osobního rozvoje, vzdělávacích aktivit, manažerských a odborných seminářů a kurzů, dlouhodobého vydělávání, oblasti zdravé výživy a zdravého životního stylu, duchovní vědy a esoterické oblasti, jejich organizování a pořádání, odborné poradenství, vztahující se k organizování uvedených komerčních výstav a veletrhů, inzertní, reklamní a propagační služby, poskytování pomoci při provozu obchodu, včetně zprostředkování obchodních a obchodně personálních záležitostí, marketing, průzkumy a analýzy trhu, to vše ve výše uvedené oblasti marketingu, předávání informací, výstavnictví; (38) šíření informací v oblasti výstavnictví, v oblasti osobního rozvoje, vzdělávacích aktivit, manažerských a odborných seminářů a kurzů, zdravé výživy a zdravého životního stylu, zahrnující biopotraviny a produkty zdravé výživy a související ekologické aktivity jako například eko a agroturistiku, kosmetiku na bázi přírodních produktů a ekologické technologie, duchovní vědy a manažerské oblasti prostřednictvím datových sítí, např. Internetem, bezdrátovými, kabelovými nebo satelitními sítěmi; (41) výchovná, vzdělávací a zábavní činnost, pořádání odborných setkání, například školení, kurzů, konferencí a symposií, přednášek, organizování a pořádání výstav a veletrhů ke vzdělávacím, kulturním, výchovným a zábavním účelům, to vše v oblasti osobního rozvoje, vzdělávacích aktivit, manažerských a odborných seminářů a kurzů, zdravé výživy a zdravého životního stylu,

zahrnující biopotraviny a produkty zdravé výživy a související ekologické aktivity jako například eko a agroturistiku, kosmetiku na bázi přírodních produktů, ekologické technologie, duchovní vědy a esoterické oblasti, odborné poradenství, vztahující se k organizování uvedených vzdělávacích, kulturních, výchovných a zábavních seminářů, konferencí, kongresů, výstav, veletrhů, pořádání soutěží, nakladatelská a vydavatelská činnost.

(730) **Pozitivní evoluce o.s.**, Za kovárnou 422/19, Praha 10 - Dolní Měcholupy, 10900, CZ

(210) **O-500449**
(220) 12.12.2012
(320) 12.12.2012
(511) 4, 35, 37, 39, 40, 42
(540)



(510) (4) paliva, maziva a plyny spadající do této třídy; (35) činnost organizačních a ekonomických poradců, organizování obchodní činnosti; (37) montáž, opravy a revize plynových zařízení, plnění tlakových nádob na plyny, pronájem technologií čerpacích stanic a tlakových nádob na plyny; (39) rozvod plynu, doprava a skladování paliv a maziv, silniční motorová doprava nákladní, pronájem motorových vozidel; (40) zpracování paliv a maziv; (42) projektová činnost v investiční výstavbě, činnost technických poradců v oblasti plynových zařízení a plnění tlakových nádob plyny.

(590) Barevná
(730) **KRALUPOL s.r.o.**, Jandova 10/3, Praha 9, 19000, CZ
(740) JUDr. David Karabec, Na Stráži 1306/5, Praha 8, 18000

(210) **O-500529**
(220) 14.12.2012
(320) 14.12.2012
(511) 5
(540)

DOLMIN ARTHRO

(510) (5) farmaceutické výrobky.
(730) **SANOFLI**, 54 rue La Boétie, 75008 Paris, FR
(740) TRAPLOVÁ-HAKR-KUBÁT Advokátní a patentová kancelář, Mgr. Jana Traplová, Přístavní 24, Praha 7, 17000

(210) **O-500530**
(220) 14.12.2012
(320) 14.12.2012
(511) 5
(540)

INFLAMALGIN

(510) (5) farmaceutické výrobky.
(730) **SANOFLI**, 54 rue La Boétie, 75008 Paris, FR
(740) TRAPLOVÁ-HAKR-KUBÁT Advokátní a patentová kancelář, Mgr. Jana Traplová, Přístavní 24, Praha 7, 17000

(210) **O-500532**
(220) 14.12.2012
(320) 14.12.2012
(511) 34
(540)

ZOOM

(510) (34) tabák, surový nebo zpracovaný, tabák na kouření, dýmkový tabák, tabák pro ruční balení cigaret, žvýkací tabák, snus tabák (tabák z vlhkého prášku), cigarety, doutníky, cigarillo, přípravky ke kouření prodávané samostatně nebo ve směsích s tabákem, nikoliv k lékařským nebo léčebným účelům, šňupavý tabák, potřeby pro kuřáky zahrnuté do třídy 34, cigaretový papír, tuby na cigarety a zápalky.

(730) **JT International S.A.**, 1, rue de la Gabelle, 1211 Geneva 26, CH
(740) Společná advokátní kancelář Vsetečka Zelený Švorčík Kalenský a partneři, JUDr. Otakar Švorčík, Hálkova 2, Praha 2, 12000

(210) **O-500535**
(220) 14.12.2012
(320) 14.12.2012
(511) 41, 43, 44
(540)



(510) (41) výchova, vzdělávání, organizování odborných kurzů, školení, sportovní a kulturní aktivity, organizace a provozování kulturních a sportovních akcí, služby pro oddech a rekreaci, organizování pěší turistiky a cykloturistiky, provozování letních a zimních sportovních areálů a areálů pro bowling a squash, půjčování sportovních zařízení, potřeb a vybavení, provozování plaveckého a relaxačního bazénu, nahrávání zvukových a obrazových záznamů, fotografické reportáže (zpravodajské služby); (43) provozování restaurace a pohostinství, rychlé občerstvení, provozování jídelen a závodních jídelen, samoobslužná restaurace a/nebo občerstvení, provozování pohostinských služeb ve vinných sklepech a vinotékách, ochutnávky vín, provozování hotelu, hotelové služby, hotelové ubytování, hotelové rezervace, turistická ubytovna; (44) rehabilitační služby, relaxační provoz masážních salónů, salónů krásy, solárií, parních lázní a saun, kosmetické a kadeřnické služby.

(590) Barevná
(730) **Dušková Dana**, Jamborova 1438/12, Žďár nad Sázavou, 59101, CZ
(740) Ing. Radmila Baumová, nám. Republiky 75/2, Žďár nad Sázavou, 59101

(210) **O-500538**
(220) 14.12.2012
(320) 14.12.2012
(511) 39, 41, 43
(540)



(510) (39) poskytování informací ohledně cest, rezervace míst v dopravních prostředcích a zprostředkování dopravy osob a věcí, informace o tarifech, jízdních řádech a přepravních způsobech; (41) výchova, vzdělávání, zábava, sportovní a kulturní aktivity; (43) služby zajišťující stravování a nápoje, dočasné ubytování.
(730) **České dráhy, a.s.**, Nábřeží L. Svobody 1222, Praha 2, 11015, CZ

(210) **O-500539**
(220) 14.12.2012
(320) 14.12.2012
(511) 9, 35, 42
(540)



(510) (9) bezpečnostní sítě (ochranné), nosiče dat magnetické, nosiče dat optické, počítače, periferní zařízení k počítačům, tiskárny k počítačům, počítačové paměti, počítačové klávesnice, počítačové

programy nahanané, počítačové programy stažené z telekomunikační sítě, počítačový software, elektronické počítačové informační a řídicí systémy, elektronické komunikační terminály, přístroje telekomunikační techniky - telekomunikační sítě, telefony všech druhů, elektrosoučástky všech druhů, elektrické vodiče - kabely, optické kabely, přístroje pro záznam, převod a reprodukci zvuku/obrazu, audio/video přístroje, počítače - zápisníky (notebooky), přenosné počítače, podložky pod myš; (35) poradenské činnosti a služby v oblasti ekonomiky, poradenské činnosti a služby v oblasti obchodu se zbožím uvedeným ve třídě 9, automatizované zpracování dat, sbírání a seřazování údajů v počítačových databázích, poskytování obchodních informací - informační servis, marketingové služby, průzkum a analýza trhu, reklama, zprostředkování obchodu se zbožím uvedeným ve třídě 9 a se službami ve třídě 42; (42) programování počítačů - poskytování software na zakázku, správa a pronájem softwaru, hardware (poradenství v oblasti návrhu a vývoje), výzkum a vývoj software, informačních systémů a technologií, konzultace v oblasti informatiky, výpočetní techniky, programování informačních systémů, hostování na počítačových web stránkách, počítačové programy (aktualizace, instalace, navrhování a poradenství), ochrana počítačů proti virům, poskytování internetových vyhledávačů, bezpečnostní služby v oblasti informačních technologií, bezpečnostní služby před hrozbami z internetové počítačové sítě, činnosti a služby v oblasti služeb uvedených ve třídě 42.

- (590) Barevná
(730) **SecTec, a.s.**, Záhradnícka 151, Bratislava 2, 82108, SK
(740) Ing. Radmila Baumová, nám. Republiky 75/2, Žďár nad Sázavou, 59101

- (210) **O-500552**
(220) 17.12.2012
(320) 17.12.2012
(511) 42, 44
(540)



- (510) (42) projekční, inženýrská, urbanistická, architektonická a designační činnost, výkon autorského dozoru při realizaci staveb, služby architekta v oblasti výstavnictví, exteriérů a interiérů, zvláště pak nábytku a bytových doplňků, poradenská a konzultační činnost ve jmenovaných oblastech; (44) zahradní design.
(730) **Pavlas Marek Ing. arch.**, Podskalská 370/31, Praha 2, 12800, CZ

- (210) **O-500577**
(220) 17.12.2012
(320) 17.12.2012
(511) 9, 16, 35, 38, 41
(540)

SMÍŠKOVÉ

- (510) (9) aparáty a přístroje vědecké, geodetické, fotografické, filmové, optické, přístroje pro vážení, měření, signalizaci, kontrolu, záchranu a přístroje učební, aparáty pro záznam, uchování, převod, přenos nebo reprodukci zvuku nebo obrazu, přístroje a nástroje pro vedení, přepínání, přeměnu, akumulaci, regulaci nebo řízení elektrického proudu, hasicí přístroje, telefony, záznamníky, faxy, ústředny, magnetické nebo optické suporty zvukových nebo zvukově obrazových záznamů, automatické distributory a mechanismy na mince, zapisovací pokladny, kalkulační stroje, přístroje pro zpracování informací a počítače včetně jejich jednotlivých součástí a náhradních dílů ze třídy 9, baterie a články elektrické, elektrické akumulátory, počítačové hry s výstupem na PC nebo na TV, pohledy ilustrované se zvukovou nahrávkou, hrací skříně uváděné v činnost vhozením mince, reklamní světelné přístroje, nosiče záznamů nahanané i nenahanané, videokazety nahanané i nenahanané, audiokazety nahanané i nenahanané, audiovizuální programy, audioprogramy, audiovizuální díla na nosičích, audiovizuální díla v digitální

podobě, filmy, hudební díla na nosičích nebo v elektronické podobě nebo ke stažení, cd disky, DVD disky, MP3 přehrávače, USB flash disky, blue-ray disky, elektronické publikace (stažitelné), magnetické karty, kódované karty, obaly na CD disky nebo DVD disky nebo na nosiče záznamů, programové vybavení pro počítače, software, hardware výpočetní techniky nebo komunikační nebo informační techniky, interaktivní software, interaktivní databáze, elektronické databáze a databázové produkty, informace a data a databáze a záznamy v elektronické podobě, elektronické nebo datové nebo informační nebo komunikační nebo výpočetní sítě včetně jednotlivých součástí a náhradních dílů obsažených ve třídě 9, multimediální aplikace, elektronické multimediální nebo elektronické informační katalogy, elektronické časopisy, elektronická periodika a knihy v elektronické podobě, počítačový software pro nahrávání, stahování a zpracování obrázků a obrazových dat, software pro tvorbu a organizaci fotografií a obrázků, software pro zacházení s fotografiemi a pro jejich editaci, software a hardware pro digitální zobrazování, software pro tvorbu fotografických alb, hologramy, mikročipové nebo magnetické karty (kódované), podložky pod počítačovou myš, magnety, kryty na mobilní telefony, pouzdra na mobilní telefony, divadelní kukátka, brýle pro 3d projekci, brýle sluneční, ochranné brýle, pouzdra na brýle, kontaktní čočky, části a příslušenství pro všechny výše uvedené výrobky; (16) papír, lepenka a výrobky z těchto materiálů zatříděné ve třídě 16, výrobky z papíru, plakáty, fotografie, kalendáře, diáře, pohlednice, gratulace, blahopřání, zápisníky, dopisní papíry, obálky, samolepky, obtisky, poznámkové bloky, desky na spisy, pořadače, omalovánky, activity books, balící papír, obaly všeho druhu papírové, listy, pytlíky a sáčky pro obalovou techniku, školní sešity, skicáky, propisky, tužky, pastelky, tuhy, gumy, ořezávací, ořezávací strojky, penály, učební potřeby s výjimkou nábytku, papírenské výrobky, papírové tašky, papírové kapesníky, papírové ubrusy a ubrousky, těžítka na papíry, tiskoviny, tiskopisy, časopisy, periodika, knihy, databázové produkty a databáze v papírové formě, tiskárenské výrobky, písmena pro tiskárny, losy, štočky, potřeby pro knižní vazby, lepidla pro papírenství nebo domácnost, materiál pro umělce, štětce, psací stroje a kancelářské potřeby s výjimkou nábytku, učební pomůcky, umělecké nebo ozdobné předměty z papíru, obaly bublinkové (z umělých hmot), plastické obaly nezařazené do jiných tříd; (35) reklamní, inzertní a propagační činnost, marketing, reklamní, inzertní a propagační činnost prostřednictvím jakéhokoliv média, prostřednictvím telefonní sítě nebo datové sítě nebo informační sítě nebo elektronické sítě nebo komunikační sítě nebo počítačové sítě, poskytování informací komerčního nebo reklamního charakteru, multimediálních informací komerčního charakteru, komerční využití Internetu v oblastech komerčních internetových médií a vyhledávacích služeb, on-line inzerce, pronájem informačních míst v rámci této třídy, činnost reklamní agentury, činnost ekonomických a/nebo organizačních poradců, zprostředkování v obchodních vztazích, merchandising, franchising, pomoc při využívání a řízení obchodního podniku, personální agentura, personální poradenství, automatizované zpracování dat, pomoc při provozování obchodů a obchodních činností průmyslového nebo obchodního podniku, služby, které zahrnují záznam, přepis, vypracování, kompilaci, přenášení nebo systematickosti písemných či datových či elektronických sdělení a záznamů, jakož i využívání nebo kompilaci matematických a statistických údajů, organizační zabezpečování televizního vysílání v rámci této třídy, systém na podporu a intenzifikaci obchodních služeb založený na zvýhodňování klíčových spolupracovníků a klientů (obchodní služby), věrnostní a bonusové systémy (obchodní služby) jako například poskytování slev a odměn, přednostní a nadstandardní poskytování služeb, vše zejména v prodeji výrobků a služeb, výstavy komerční nebo reklamní nebo propagační, předvádění zboží prostřednictvím Internetu nebo katalogu nebo výstav za účelem reklamy a/nebo prodeje, předkupování a shromažďování (kromě dopravy) různých výrobků pro třetí osoby za účelem umožnění spotřebiteli pohodlně vybrat a prohlížet a kupovat (kromě přepravy) prostřednictvím katalogu a/nebo internetu a/nebo zásilkového prodeje, zásilkový prodej zboží, maloobchodní prodej výrobků zařazených ve tř. 1-34; (38) telekomunikace, služby umožňující komunikaci jedné osoby s druhou, televizní vysílání, rozhlasové vysílání, digitální vysílání, televizní vysílání programů, televizní vysílání zábavných, vzdělávacích, výchovných, soutěžních, diskusních a

informačních pořadů, telematika, šíření, výměna nebo získávání zpráv a informací, šíření elektronických časopisů, informací, elektronických periodik, knih v elektronické podobě, audio nebo audiovizuálních děl prostřednictvím informační nebo datové nebo elektronické nebo komunikační nebo telekomunikační nebo počítačové sítě, zejména Internetu, pomocí satelitů, informační služby na Internetu související s televizním vysíláním, služby na Internetu související s televizním vysíláním, provozování internetového serveru, provozování internetového portálu, zajištění prostoru pro webové stránky, poskytování portálu na Internetu, poskytování on-line platformy pro nahrávání, uchovávání, zpracování, přenos a aktualizaci dat, obrázků, fotografií, 3D aplikací, zprostředkovatelská činnost v oblasti informačního servisu, komunikace a přenos dat prostřednictvím veřejné nebo neveřejné telekomunikační sítě, komunikace, poradenská činnost v oblasti sdělovacích prostředků, telekomunikací, informační služby v oblasti telekomunikací, informační kancelář, poskytování informačních služeb prostřednictvím počítačů - v rámci této třídy, pronájem komunikačních míst, telekomunikační služby umožňující on-line v sítích dálkové nahrávání a zpracování obrázků a obrazových dat a tvorbu a zpracování fotografických alb a fotoknih, telekomunikační služby umožňující on-line v sítích dálkově objednávat a dodávat výrobků, na kterých jsou nanesena obrazová data objedmatele; (41) nakladatelství a vydavatelství, ediční činnost, publikační činnost, nahrávání nosičů zvukových nebo obrazově zvukových, půjčování nahraných zvukových a zvukově obrazových záznamů, tvorba a šíření audiovizuálních děl, zpravodajství, publicistika, televizní zpravodajství, rozhlasové zpravodajství, obrazové zpravodajství, TV produkce, filmová produkce, tvorba programů, tvorba a výroba televizních a audiovizuálních programů, agenturní činnost v oblasti kultury, modelingová agentura, zprostředkování v oblasti kultury, výchovy, zábavy a sportu, výchovná, vzdělávací, soutěžní a zábavní činnost, zábavní nebo kulturní nebo vzdělávací představení, organizace společenských a kulturních akcí, organizace, provozování a provádění her a soutěží i veřejných, provozování divadla, provozování kina, výstavní činnost v oblasti kultury nebo zábavy nebo výchovy nebo vzdělávání, digitální zpracování obrazu (služby -), elektronické publikování (DTP), nahrávací studia (služby -), poskytování on-line elektronických publikací a děl [bez možnosti stažení], poskytování on-line audiovizuálních děl bez možnosti stažení, poskytování on-line elektronických publikací, vydávání elektronických knih a on-line časopisů, poskytování publikací z celosvětové počítačové sítě nebo Internetu s možností prohledávání, pronájem kinematografických filmů, rozhlasové a televizní programy (výroba -), texty (psaní, zveřejňování -) kromě reklamních, vydávání textů, s výjimkou reklamních nebo náborových, výroba divadelních a/nebo jiných představení, výstavy (organizování kulturních nebo vzdělávacích -), poskytování služeb výchovných, vzdělávacích, soutěžních, kulturních a zábavních prostřednictvím Internetu a jiných sítí, provozování tělovýchovných zařízení, pronájem a půjčování sportovních potřeb s výjimkou dopravních prostředků, půjčování knih, tiskovin, pronájem a půjčování audiopřístrojů, videopřístrojů, videorekordérů, videokamer, fotoaparátů, promítaček, rozhlasových a televizních přijímačů, filmů, kulturních a vzdělávacích potřeb a přístrojů, půjčování a pronájem obrazů, dekorací, pronájem stadiónů, tenisových dvorců, pronájem a půjčování potápěčské výstroje, pronájem a půjčování sportovního nářadí s výjimkou dopravních prostředků, provozování a/nebo pronájem fitness centra.

(730) **CET 21 spol. s r.o.**, Křiženeckého nám. 1078/5, Praha 5, 15200, CZ

(740) Advokátní a patentová kancelář VYSKOČIL, KROŠLÁK a spol., Dana Lukajová, Voršilská 10/130, Praha 1, 11000

(210) **O-500617**
(220) 18.12.2012
(320) 18.12.2012
(511) 16, 28, 35



- (540)
- (510) (16) papír, lepenka a výrobky z těchto materiálů, které nejsou zařazeny do jiných tříd, tiskárenské výrobky, potřeby pro knižní vazby, fotografie, papírenské zboží, lepidla pro papírenství nebo domácnost, materiál pro umělce, štetce, psací stroje a kancelářské potřeby (vyjímaje nábytek), učební a vyučovací pomůcky s výjimkou přístrojů, plastické obaly (nezařazené do jiných tříd), tiskařské typy, štočky; (28) hry, hračky, potřeby pro gymnastiku a sport, které nejsou uvedeny v jiných třídách, vánoční ozdoby, zejména figurky (hračky), postavičky (hračky), autíčka na hraní, automobilové modely zmenšené, boby, bublifuk (hračka), draci létající, houpačky, hra v kostky, hra v kuželky, hra v šachy, hrací karty, hrací koule, hrací kuličky, hrací žetony, hračky pohyblivé, hračské pátky (sportovní náčiní), hry společenské, hry stolní, hry jiné než upravené pro použití s externí obrazovkou nebo monitorem, kanadské žertíky (atrapy), koloběžky, kostky hrací, kouzelnické potřeby, kuželky, loutky, maňásci (prstová loutka), masky divadelní, masky karnevalové, medvídci plyšový, míče na hraní, míčky na hraní, panenky, domečky pro panenky, postýlky pro panenky, šatičky pro panenky, pokojíčky pro panenky, pistole a pistolky (hračky), pistolky vzduchové (hračky), puzzles, rádiem řízená autíčka na hraní, sáňky (sportovní potřeby), sítě (sportovní potřeby), skateboardy, skluzavky (hry), stavebnice (hračky), stavebnicové kostky, šipky (hra), talíře létající (hračky); (35) propagační činnost, reklama, pomoc při řízení obchodní činnosti, obchodní administrativa, kancelářské práce.
- (730) **EP Line, SE**, Kodaňská 46, Praha 10, 10100, CZ

(210) **O-500621**
(220) 19.12.2012
(320) 19.12.2012
(511) 5, 29, 43
(540)

Ala-energyFIT

- (510) (5) výrobky farmaceutické a parafarmaceutické, léčiva, vitamíny, minerály a stopové prvky, dietní a nutriční přípravky s léčebnými účinky, farmaceutické potraviny a potraviny určené pro zvláštní a zdravotní výživu, léčiva pro zvěrolékařské účely, doplňky potravy pro léčebné účely, potraviny upravené pro léčebné účely, dietetické přípravky pro léčebné účely, diabetické přípravky pro léčebné účely, výrobky léčebné kosmetické, čaje z léčivých bylin, výtažky z léčivých bylin, chemicko-farmaceutické přípravky, chemické výrobky pro lékařství, hygienické a dezinfekční výrobky pro lékařské účely, potravinové doplňky obsahující látky živočišného původu; (29) přípravky určené pro speciální výživu sportovců nebo osob s vysokým energetickým výdejem - v rámci této třídy, protein pro lidskou spotřebu, proteinové výrobky - v rámci této třídy, jedlá želatina, želatinové výrobky - v rámci této třídy; (43) odborná a poradenská činnost v potravinové výživě.
- (730) **Alafit CZ s.r.o.**, Ke Strašnické 51/14, Praha 10 - Strašnice, 10000, CZ
- (740) Inventia s.r.o., Ing. Jana Holpuchová, Na Bělidle 3, Praha 5, 15000

(210) **O-500623**
(220) 19.12.2012
(320) 19.12.2012
(511) 25, 32, 43
(540)



- (510) (25) oděvy, oděvní doplňky, obuv; (32) pivo; (43) pohostinské,

restaurační a bytovací služby.

- (590) Barevná
(730) **Starý Viktor**, Ke Špitálskému lesu 12, Plzeň, 31200, CZ
(740) Langrova, s.r.o., Skrětova 48, Plzeň, 30100

- (210) **O-500713**
(220) 21.12.2012
(320) 21.12.2012
(511) 35, 36, 37, 38, 39, 40, 41
(540)

DIGIPORT

- (510) (35) propagační činnost, reklama, pomoc při řízení obchodní činnosti, obchodní administrativa, kancelářské práce; (36) pojištění, služby finanční, služby peněžní, služby nemovitostní; (37) stavebnictví, opravy, instalační služby; (38) spoje (komunikace); (39) doprava, balení a skladování zboží, organizování cest; (40) zpracování materiálů; (41) výchova, vzdělávání, zábava, sportovní a kulturní aktivity.
(590) Barevná
(730) **Mladá fronta a.s.**, Mezi Vodami 1952/9, Praha 4 - Modřany, 14300, CZ

- (210) **O-500718**
(220) 21.12.2012
(320) 21.12.2012
(511) 35, 41
(540)



- (510) (35) propagační činnost, reklama; (41) vzdělávání, zábava, sportovní aktivity, vyučování, organizování a vedení seminářů.
(730) **LIŠKA SOLUTIONS s.r.o.**, Lipová 1611/1, České Budějovice, 37005, CZ

- (210) **O-500719**
(220) 21.12.2012
(320) 21.12.2012
(511) 3, 5, 35
(540)



- (510) (3) parfémy, kosmetické přípravky, voňavkářské výrobky, ambra (parfumerie), éterické esence, éterické oleje, aroma (éterické oleje), kolínská voda, toaletní voda, parfémová voda, čistící mléko pro toaletní účely, depilační přípravky, depilační vosk, dezodoranty pro osobní potřebu, mýdla, dezodorační mýdla, dezinfekční mýdla, medicínální mýdla, mýdla na holení, mýdélka, mýdlo proti pocení, mýdlo proti pocení nohou, kosmetické přípravky do koupele, kosmetické přípravky pro zehřívání, kosmetické neceséry, kosmetické tužky, krásličí masky, kosmetické krémy, květinové parfémy (základní látky), květinové výtažky pro parfumerii, lak na vlasy, laky na nehty, odlakovače, umělé nehty, líčidla, přípravky na líčení, mandlové mléko pro kosmetické účely, mandlové mýdlo, mandlový olej, barvy a stíny na oční víčka a řasy (mascara), toaletní maskovky

prášek, mentol pro voňavkářství, mentolová silice, kosmetické přípravky na obočí, tužky na obočí, ozdobné obtisky pro kosmetické použití, umělé oční řasy, lepidla pro upevňování umělých řas, kosmetické přípravky na řasy, přípravky na odličování, oleje pro kosmetické účely, oleje pro toaletní účely, přípravky na ondulace, opalovací přípravky a krémy, peroxid vodíku pro kosmetické účely, pleťová voda pro kosmetické účely, kosmetické ubrousky napuštěné pleťovou vodou, přípravky proti pocení (toaletní potřeby), kosmetické přípravky pro péči o pokožku, pomády pro kosmetické účely, přípravky na holení, směsi voňavých látek (poutpourri), přípravky pro péči o nehty, pudr na líčení, rtěnky, šampóny, vatové tyčinky pro kosmetické účely, vata pro kosmetické účely, vonné tyčinky, kadidlo, oleje do voňavek, zjasňovače barev chemické pro prádlo v domácnosti; (5) dezodoranty, jiné než pro osobní potřebu, přípravky na čištění vzduchu, soli do minerálních koupelí, přípravky pro osvěžení vzduchu, farmaceutické přípravky pro péči o pokožku, deodoranty pro oděvy a textil; (35) administrativní zpracování nákupních objednávek, prezentace výrobků v komunikačních médiích pro účely maloobchodu, obchodní reklama (pro třetí osoby), organizování komerčních a reklamních výstav, obchodní průzkum, průzkum trhu, předvádění zboží, reklama, reklama (propagace), reklama on-line v počítačové síti, rozšiřování reklamních materiálů zákazníkům (letáky, prospekty, tisky, vzorky), distribuce vzorků zboží, venkovní reklama, aranžování výkladů.

- (730) **For Each s.r.o.**, Krásava 802/25, Praha 3 - Žižkov, 13000, CZ
(740) Advokátní kancelář, Mgr. Konstantin Mitič, Na Perštýně 15, Praha 1, 11000

- (210) **O-500720**
(220) 21.12.2012
(320) 21.12.2012
(511) 5, 11, 35
(540)

D & P perfumum

(510) (5) dezodoranty jiné než pro osobní potřebu, přípravky na čištění vzduchu, soli do minerálních koupelí, přípravky pro osvěžení vzduchu, farmaceutické přípravky pro péči o pokožku, deodoranty pro oděvy a textil; (11) lampy na svícení, lampy olejové, elektrické lampy, lampióny, lucerny, lucerny na svícení, lustry, lampové cylindry, lampové buňky, kryty pro svítidla, stínidla na lampy, elektrická světla na vánoční stromky, ozdobné fontány, zařízení a stroje na čištění nebo úpravu vody, sanitární (toaletní) přístroje a zařízení, přenosné kabiny pro parní koupele, vany lázeňské, vany pro sedací koupele, vanové příslušenství, vanové zařízení, umyvadla, toaletní (záchodové) mísy, záchody splachovací, záchodová sedátka, záchody přenosné, umyvadla, zařízení na sušení rukou pro umyvárny, dřezy, dezinfekční dávkovače pro toalety, zařízení na osvěžení vzduchu, prostředky na odstraňování zápachu s výjimkou prostředků pro osobní potřebu, saunová zařízení, sušiče na vlasy, ventilátory elektrické pro osobní potřebu; (35) administrativní zpracování nákupních objednávek, prezentace výrobků v komunikačních médiích pro účely maloobchodu, obchodní reklama (pro třetí osoby), organizování komerčních a reklamních výstav, obchodní průzkum, průzkum trhu, předvádění zboží, reklama, reklama (propagace), reklama on-line v počítačové síti, rozšiřování reklamních materiálů zákazníkům (letáky, prospekty, tisky, vzorky), distribuce vzorků zboží, venkovní reklama, aranžování výkladů.

- (730) **For Each s.r.o.**, Krásava 802/25, Praha 3 - Žižkov, 13000, CZ
(740) Advokátní kancelář, Mgr. Konstantin Mitič, Na Perštýně 15, Praha 1, 11000

- (210) **O-500721**
(220) 21.12.2012
(320) 21.12.2012
(511) 3, 11, 35
(540)

REFAQUA

(510) (3) parfémy, kosmetické přípravky, voňavkářské výrobky, ambra (parfumerie), éterické esence, éterické oleje, kadidlo, aroma (éterické oleje), mýdla, kolínská voda, toaletní voda, parfémová voda, čistící mléko pro toaletní účely, depilační přípravky, depilační vosk, dezodoranty pro osobní potřebu, dezodorizační mýdla, dezinfekční mýdla, medicínální mýdla, mydélka, mýdlo

proti pocení, mýdlo proti pocení nohou, kosmetické přípravky do koupele, kosmetické přípravky pro zeštíhlení, kosmetické neceséry, kosmetické tužky, kráslicí masky, kosmetické krémy, základní látky - květinové parfémy, květinové výtažky pro parfumerii, lak na vlasy, laky na nehty, odlakovače, umělé nehty, líčidla, přípravky na líčení, mandlové mléko pro kosmetické účely, mandlové mýdlo, mandlový olej, maskara - barvy a stíny na oční víčka a řasy, toaletní mastkový prášek, mentol pro voňavkářství, mentolová sílice, kosmetické přípravky na obočí, tužky na obočí, ozdobné obtisky pro kosmetické použití, umělé oční řasy, lepidla pro upevňování umělých řas, přípravky na odličování, oleje do voňavek, oleje pro kosmetické účely, oleje pro toaletní účely, přípravky na ondulace, opalovací přípravky a krémy, peroxid vodíku pro kosmetické účely, pleťová voda pro kosmetické účely, kosmetické ubrousky napuštěné pleťovou vodou, přípravky proti pocení - toaletní potřeby, kosmetické přípravky pro pěstění pokožky, pomády pro kosmetické účely, směsi voňavých látek - potpourri, přípravky pro péči o nehty, pudr na líčení, rtěnky, kosmetické přípravky na řasy, šampóny, vatové tyčinky pro kosmetické účely, vata pro kosmetické účely, vonné tyčinky, zjasňovače barev chemické pro použití v domácnosti - prádlo; (11) lampy na svícení, lampy olejové, elektrické lampy, lampióny, lucerny, lucerny na svícení, lustry, lampové cylindry, lampové buňky, kryty pro svítidla, stínidla na lampy, elektrická světla na vánoční stromky, ozdobné fontány, zařízení a stroje na čištění nebo úpravu vody, sanitární (toaletní) přístroje a zařízení, přenosné kabiny pro parní koupele, vany lázeňské, vany pro sedací koupele, vanové příslušenství, vanové zařízení, umyvadla, toaletní (záchodové) mísy, záchody splachovací, záchodová sedátka, záchody přenosné, umyvadla, zařízení na sušení rukou pro umyvárny, dřezy, dezinfekční dávkovače pro toalety, zařízení na osvěžení vzduchu, prostředky na odstraňování zápachu s výjimkou prostředků pro osobní potřebu, saunová zařízení, sušiče na vlasy, ventilátory elektrické pro osobní potřebu; (35) administrativní zpracování nákupních objednávek, prezentace výrobků v komunikačních médiích pro účely maloobchodu, obchodní reklama (pro třetí osoby), organizování komerčních a reklamních výstav, obchodní průzkum, průzkum trhu, předvádění zboží, reklama, reklama (propagace), reklama on-line v počítačové síti, rozšiřování reklamních materiálů zákazníkům (letáky, prospekty, tisky, vzorky), distribuce vzorků zboží, venkovní reklama, aranžování výkladů.

(730) **For Each s.r.o.**, Krásava 802/25, Praha 3 - Žižkov, 13000, CZ
(740) Advokátní kancelář, Mgr. Konstatin Mitič, Na Perštýně 15, Praha 1, 11000

(210) **O-500725**
(220) 21.12.2012
(320) 21.12.2012
(511) 16, 35, 40, 42
(540)

Hi-Fi TISK

(510) (16) periodické a neperiodické tiskoviny včetně propagačních, reklamních a inzertních materiálů spadajících do třídy 16, tiskoviny, návody, technická dokumentace, příručky, záruční a technické listy, tiskárenské výrobky pro firemní identitu, ceníky, katalogy, brožury, prospekty, letáky, plakáty, skládačky, časopisy, vizitky, hlavičkové papíry, dopisní papíry, dopisní obálky, pohlednice, fotokalendáře, samopropisovací formuláře, programy kulturních a společenských akcí, recepty, výroční zprávy, diáře, kapesní kalendářky, bloky, učební a vyučovací pomůcky s výjimkou přístrojů, knihy, učebnice, učební skripta, obalový materiál z papíru, knihařské výrobky a ostatní polygrafické výrobky zařazené ve tř. 16; (35) reklamní, inzertní služby včetně inzerce a reklamy poskytované v počítačových, telekomunikačních a obdobných sítích, internetová reklama a marketing, pořádání reklamních a obchodních výstav a předváděcích akcí zboží a služeb, včetně distribuce zboží k reklamním účelům, fotokopírování, reprodukce dokumentů, obchodní služby v oboru polygrafie, průzkum trhu a marketing

včetně poradenství, zprostředkování a poskytování obchodních informací v oblasti polygrafie; (40) provozování tiskárny, zpracování a úprava tiskovin, předtiskové a tiskové služby, ofsetový a digitální tisk, vazby publikací, knihařství, tiskárny, polygrafické služby, sazba tiskovin, odborné poradenství v oblasti technologie tisku; (42) vědecké a technologické služby a související výzkum a projektování, analytické a výzkumné služby v průmyslu, dozor technologických procesů ofsetového a digitálního tisku, vývoj v oblasti technologických postupů ofsetového a digitálního tisku, výzkum, návrh, vývoj, technická podpora a konzultační služby a poskytování technických informací a návrhů vztahujících se k technologii tisku, poskytování vědeckých a technologických služeb souvisejících se zdokonalováním těchto technologií a postupů v rámci této třídy.

(730) **Z STUDIO, spol. s r.o.**, tř. T. Bati 5267, Zlín, 76202, CZ
(740) PatentCentrum Sedlák & Partners s.r.o., Husova 5, České Budějovice, 37001

(210) **O-500732**
(220) 21.12.2012
(320) 21.12.2012
(511) 25
(540)

PASS BY

(510) (25) obuv.
(730) **Lam Ng Chung**, Symfonická 1426/5, Praha 5, 15800, CZ
(740) PROPATENT, JUDr. Matěj Sedláček, Ke Kateřinkám 1393, Praha 4, 14900

(210) **O-500783**
(220) 28.12.2012
(320) 28.12.2012
(511) 9, 10
(540)

Inntherm

(510) (9) vyhodnocovací software; (10) zdravotnické prostředky pro intervenční kardiologii, termodiluční systém a speciální termosonda v rámci této třídy, zdravotnické přístroje.
(730) **Innova Medical s.r.o.**, Pražská 499, Velká Dobrá, 27361, CZ

(210) **O-500785**
(220) 28.12.2012
(320) 28.12.2012
(511) 16, 35, 41
(540)



(510) (16) papír a výrobky z papíru, lepenka a výrobky z lepenky, tištěné materiály, publikace, noviny, periodika a časopisy, knihy, propagační materiály, fotografie, plakáty, bannery, kalendáře, diáře, papírnické zboží, plastické obalové materiály, učební a vyučovací pomůcky s výjimkou přístrojů; (35) inzertní, propagační a marketingové služby, služby v oblasti public relations, obchodní a obchodně managementové služby, poradní a konzultační služby, reklamní služby, tvorba reklamních a propagačních materiálů, průzkumové a informační služby týkající se obchodu, reklamy a marketingu, služby na úseku podpory trhu, statistické analýzy a kompilace, obchodní administrativa, kancelářské služby, průzkum a konzultační služby v oblasti komerčních médií, plánování, zprostředkování prostoru pro reklamu, zajišťování informací týkajících se shora uvedených služeb; (41) výchova, vzdělávání, zábava, sportovní a kulturní aktivity, vydavatelství (služby).
(730) **PP Partners Prague, a.s.**, Celetná 38, Praha 1, 11000, CZ

(210) **O-500786**
(220) 28.12.2012
(320) 28.12.2012
(511) 6, 7, 11, 18, 20, 21, 35

(540) **Oresi dostupné kuchyně s elegancí**

- (510) (6) madla (kovová), panty, závěsy (kovové), skříňky (kovové); (7) drtiče, kuchyňské elektrické roboty; (11) baterie směšovací pro vodovodní potrubí, dřez, odsávací zařízení, digestoře, trouby s výjimkou trub pro experimentální účely, mikrovlnné trouby; (18) nábytek - potahy kožené na nábytek; (20) nábytek, části nábytku ze dřeva, dvířka k nábytku, regály, nekovové skříně na jídlo (spížíky), bytové zařízení - v rámci této třídy; (21) potřeby kuchyňské (neelektrické); (35) reklamní, inzertní a propagační činnost, komerční informační servis, pořádání reklamních a obchodních výstav, předváděcích akcí zboží a služeb, distribuce zboží k reklamním účelům, obchodní služby v daném oboru.

(730) **Šimek Jiří**, Vršovická 1525/1D, Praha 10, 10100, CZ

(210) **O-500793**

(220) 28.12.2012
(320) 28.12.2012
(511) 1, 3, 16
(540)

Tradelin

- (510) (1) hnojiva, hnojiva pro zemědělství, humus, humus - vrstva, kompost, přípravky pro zlepšování půdy, půda humus, přípravky na regulaci růstu rostlin, zemina pro pěstování; (3) čisticí prostředky, čisticí roztoky, detergenty, dezinfekční mýdla, deodorizační mýdlo, kosmetické přípravky, mydélka, mýdla, mýdla medicínální, odmašťovací přípravky; (16) kapesníky papírové, papír, papír toaletní, papírenské výrobky, papírové ubrousky, ručníky papírové, sáčky jako obaly, sáčky na odpadky, ubrousky papírové toaletní, fólie na balení z umělé hmoty.

(730) **Sekanina Lukáš**, U vodojemu 1256/8, Kyjov, 69701, CZ

(210) **O-500794**

(220) 28.12.2012
(320) 28.12.2012
(511) 1, 3, 16
(540)



- (510) (1) hnojiva, hnojiva pro zemědělství, humus, humus - vrstva, kompost, přípravky pro zlepšování půdy, půda humus, přípravky na regulaci růstu rostlin, zemina pro pěstování; (3) čisticí prostředky, čisticí roztoky, detergenty, dezinfekční mýdla, deodorizační mýdlo, kosmetické přípravky, mydélka, mýdla, mýdla medicínální, odmašťovací přípravky; (16) kapesníky papírové, papír, papír toaletní, papírenské výrobky, papírové ubrousky, ručníky papírové, sáčky jako obaly, sáčky na odpadky, ubrousky papírové toaletní, fólie na balení z umělé hmoty.

(590) Barevná

(730) **Sekanina Lukáš**, U vodojemu 1256/8, Kyjov, 69701, CZ

(210) **O-500795**

(220) 28.12.2012
(320) 28.12.2012
(511) 1, 3, 16
(540)



- (510) (1) hnojiva, hnojiva pro zemědělství, humus, humus - vrstva, kompost, přípravky pro zlepšování půdy, půda humus, přípravky na regulaci růstu rostlin, zemina pro pěstování; (3) čisticí prostředky, čisticí roztoky, detergenty, dezinfekční mýdla, deodorizační mýdlo, kosmetické přípravky, mydélka, mýdla, mýdla medicínální, odmašťovací přípravky; (16) kapesníky

papírové, papír, papír toaletní, papírenské výrobky, papírové ubrousky, ručníky papírové, sáčky jako obaly, sáčky na odpadky, ubrousky papírové toaletní, fólie na balení z umělé hmoty.

(590) Barevná

(730) **Sekanina Lukáš**, U vodojemu 1256/8, Kyjov, 69701, CZ

(210) **O-500796**

(220) 28.12.2012
(320) 28.12.2012
(511) 3
(540)

Ecoluxin

- (510) (3) čisticí prostředky, čisticí roztoky, detergenty, dezinfekční mýdla, kosmetické přípravky, odmašťovací přípravky.

(730) **Sekanina Lukáš**, U vodojemu 1256/8, Kyjov, 69701, CZ

(210) **O-500816**

(220) 02.01.2013
(320) 02.01.2013
(511) 35, 45
(540)



HULVA & PARTNERS

advokátní kancelář

Law Office - Rechtsanwaltskanzlei - Kancelaria adwokacka

- (510) (35) propagační činnost, reklama, pomoc při řízení obchodní činnosti, obchodní administrativa, kancelářské práce; (45) právní služby, bezpečnostní služby pro ochranu majetku a jednotlivců, osobní a sociální služby poskytované ostatními za účelem uspokojování potřeb jednotlivců.

(590) Barevná

(730) **HULVA & PARTNERS s.r.o., advokátní kancelář**, náměstí Republiky 2/1, Opava, 74601, CZ

(210) **O-500817**

(220) 02.01.2013
(320) 02.01.2013
(511) 35, 45
(540)



HULVA & PARTNERS

- (510) (35) propagační činnost, reklama, pomoc při řízení obchodní činnosti, obchodní administrativa, kancelářské práce; (45) právní služby, bezpečnostní služby pro ochranu majetku a jednotlivců, osobní a sociální služby poskytované ostatními za účelem uspokojování potřeb jednotlivců.

(590) Barevná

(730) **HULVA & PARTNERS s.r.o., advokátní kancelář**, náměstí Republiky 2/1, Opava, 74601, CZ

(210) **O-500818**

(220) 02.01.2013
(320) 02.01.2013
(511) 35, 45
(540)



HULVA & PARTNERS

advokátní kancelář

Law Office - Rechtsanwaltskanzlei - Kancelaria adwokacka

- (510) (35) propagační činnost, reklama, pomoc při řízení obchodní činnosti, obchodní administrativa, kancelářské práce; (45) právní

služby, bezpečnostní služby pro ochranu majetku a jednotlivců, osobní a sociální služby poskytované ostatními za účelem uspokojování potřeb jednotlivců.

- (590) Barevná
(730) **HULVA & PARTNERS s.r.o., advokátní kancelář**, náměstí Republiky 2/1, Opava, 74601, CZ

(210) **O-500819**

- (220) 02.01.2013
(320) 02.01.2013
(511) 35, 45
(540)

 **HULVA & PARTNERS**

- (510) (35) propagační činnost, reklama, pomoc při řízení obchodní činnosti, obchodní administrativa, kancelářské práce; (45) právní služby, bezpečnostní služby pro ochranu majetku a jednotlivců, osobní a sociální služby poskytované ostatními za účelem uspokojování potřeb jednotlivců.

- (590) Barevná
(730) **HULVA & PARTNERS s.r.o., advokátní kancelář**, náměstí Republiky 2/1, Opava, 74601, CZ

(210) **O-500855**

- (220) 04.01.2013
(320) 04.01.2013
(511) 14, 18, 40, 42
(540)



- (510) (14) amulety (šperky), medailóny (šperky), brože (šperky), hodinky, pásky k náramkovým hodinkám, ozdobné jehlice a jehlice do kravat, skříňky a kazety na šperky, klíčenky (bižuterie), knoflíky (manžetové-), medaile, náhrdelníky, náramky (šperky), náušnice, prsteny, řetízky (šperky), ozdoby na oděvy a obuv z drahých kovů, ozdoby z drahých kovů, šperky zahrnuté v této třídě; (18) kůže, imitace kůže, výrobky z těchto materiálů zařazené ve třídě 18, tašky, tašky náprsní, tašky ruční, tašky školní, peněženky, kufry, deštníky, slunečníky a hole, biče a sedlářské výrobky, umělecké nebo ozdobné předměty z kůže nebo z imitace kůže, přívěsky na klíče z kůže nebo imitace kůže; (40) barvení a zpracování kůže, textilu a textilií, leštění kůže, impregnace látek, úprava a zpracování kovů, kovářství, koželužství, úprava oděvů, leštění, barvení a zpracování kožešin, sestavování a montáž materiálů na objednávku, pokovování, poniklování, pozlacování, stříbření, rytí, gravírování, vyšívání; (42) průmyslový design, grafický design, umělecký design, design produktů domácí potřeby, dekoračních a reklamních předmětů, návrhářství dámských, pánských a dětských oděvů a obuvi z textilie a kůže, návrhářství pokrývek hlavy, šál, zavazadel, tašek, kabelek, peněženek, klíčenek a brýlí, design a návrhářství dámských a pánských šperků a hodinek.

- (730) **Janírek Martin**, Pržno 233, Pržno, 75623, CZ
(740) Mgr. Zuzana Jugová, Podlesí 277, Valašské Meziříčí, 75701

(210) **O-500856**

- (220) 04.01.2013
(320) 04.01.2013
(511) 14, 18, 40
(540)

LEŽATÝ A STOJATÝ

- (510) (14) amulety (šperky), medailony (šperky), brože (šperky), hodinky, pásky k náramkovým hodinkám, ozdobné jehlice a jehlice do kravat, skříňky a kazety na šperky, klíčenky (bižuterie), knoflíky (manžetové -), medaile, náhrdelníky,

náramky (šperky), náušnice, prsteny, řetízky (šperky), ozdoby na oděvy a obuv z drahých kovů, ozdoby z drahých kovů, šperky zahrnuté v této třídě; (18) kůže, imitace kůže, výrobky z těchto materiálů zařazené ve třídě 18, tašky, tašky náprsní, tašky ruční, tašky školní, peněženky, kufry, deštníky, slunečníky a hole, biče a sedlářské výrobky, umělecké nebo ozdobné předměty z kůže nebo z imitace kůže, přívěsky na klíče z kůže nebo imitace kůže; (40) barvení a zpracování kůže, textilu a textilií, leštění kůže, impregnace látek, úprava a zpracování kovů, kovářství, koželužství, úprava oděvů, leštění, barvení a zpracování kožešin, sestavování a montáž materiálů na objednávku, pokovování, poniklování, pozlacování, stříbření, rytí, gravírování, vyšívání.

- (730) **Janírek Martin**, Pržno 233, Pržno, 75623, CZ
(740) Mgr. Zuzana Jugová, Podlesí 277, Valašské Meziříčí, 75701

(210) **O-500858**

- (220) 04.01.2013
(320) 04.01.2013
(511) 29, 31, 40
(540)

PARKY's

- (510) (29) drůbež (neživá), játra, játrová paštika, jedlé tuky, klobásy, salámy, párky, masové konzervy, koncentrované vývary, rybí konzervy, maso, konzervované maso, nasolené potraviny, polévky, slanina, šunka, uzeniny, zvěřina; (31) krmivo pro zvířata; (40) zpracování masa a masných výrobků, uzení potravin, řeznictví.

- (730) **Kostelecké uzeniny a.s.**, Kostelec 60, Kostelec, 58861, CZ
(740) Ing. Václav Kratochvíl, Husníkova 2086/22, Praha 13, 15800

(210) **O-500859**

- (220) 04.01.2013
(320) 04.01.2013
(511) 32
(540)

SCHWIP SCHWAP

- (510) (32) minerální a sycené vody a jiné nápoje nealkoholické, ovocné nápoje a ovocné šťávy, sirupy a jiné přípravky na výrobu nápojů.

- (730) **PepsiCo, Inc.**, 700 Anderson Hill Road, Purchase, New York 10577, NY, US

- (740) Společná advokátní kancelář Všečečka Zelený Švorčík Kalenský a partneři, JUDr. Otakar Švorčík, Hálkova 2, Praha 2, 12000

(210) **O-500861**

- (220) 04.01.2013
(320) 04.01.2013
(511) 5, 29, 30, 31, 32
(540)



- (510) (5) výrobky dietetické pro děti a nemocné; (29) maso, ryby, drůbež a zvěřina, masové výtahy, ovoce a zelenina konzervované, sušené a zavažené, želé, džemy, kompoty, vejce, mléko a mléčné výrobky, oleje a tuky jedlé; (30) káva, čaj, kakao, cukr, rýže, tapioka, kávové náhražky, mouka a obilné přípravky, chléb, sušenky, suchary, koláče, jemné pečivo a cukrovinky, křupavé trvanlivé chleby, snacky, tyčinky, biskvity (extrudované a koextrudované), instantní mouky obilné, kukuřičné a luštěninové, strouhanky z těchto mouk, instantní polévky a instantní polotovary pro přípravu omáček a pomazánek, instantní makové, ořechové, tvarohové a skořicové směsi na pečení a posypy, zmrzlina, med, sirup melasový, droždí pro kynutí, sůl, hořčice, ocet, omáčky (k ochucení), koření, led pro osvěžení, mražené smetanové krémy; (31) výrobky

zemědělské, zahradnické, lesní a zrní neuvedené v jiných třídách, (540)
živá zvířata, čerstvé ovoce a zelenina, osivo, rostliny a přírodní
květiny, krmivo pro zvířata, slad; (32) piva, minerální vody,
šumivé nápoje a jiné nápoje nealkoholické, nápoje a šťávy
ovocné, sirupy a jiné přípravky k zhotovování nápojů.

(590) Barevná

(730) **EXTRUDO Bečice s.r.o.**, Bečice 7, Týn nad Vltavou, 37501,
CZ

(740) Rott, Růžička & Guttman Patentové, známkové a advokátní
kanceláře, JUDr. Vladimír Rott, Vinohradská 37, Praha 2, 12000

(210) **O-500865**

(220) 05.01.2013

(320) 05.01.2013

(511) 3, 10, 35

(540)



(510) (3) výrobky kosmetické, zejména bylinné, mýdla včetně mýdel
medicinálních, deodoranty pro osobní potřebu, emulze, ústní
vody, gely, mléka pro osobní kosmetickou potřebu, toaletní
přípravky, kosmetika vlasová jako kondicionéry, pomády,
tužidla, spreje - v rámci této třídy, prostředky pro ošetřování
pokožky, jako masážní krémy a emulze, regenerační krémy, vody
- v rámci této třídy, opalovací přípravky, koupelové soli ne pro
medicinální účely; (10) prostředky zdravotnické techniky,
zejména přístroje a nástroje a potřeby, zejména přístroje na
měření krevního tlaku, tělesné hmotnosti a tuku, ortopedické
pomůcky, ortopedická obuv, protézy, bandáže, ochranné
pomůcky jako rukavice - v rámci této třídy, roušky, ochranné
podušky a polštáře proti proleženinám; (35) nabízení těchto
výrobků na Internetu a jejich předvádění - výrobky kosmetické,
zejména bylinné, mýdla včetně mýdel medicinálních, deodoranty
pro osobní potřebu, emulze, ústní vody, gely, mléka pro osobní
kosmetickou potřebu, toaletní přípravky, kosmetika vlasová jako
kondicionéry, pomády, tužidla, spreje - prostředky pro ošetřování
pokožky, jako masážní krémy a emulze, regenerační krémy, vody
- v rámci této třídy, opalovací přípravky, koupelové soli ne pro
medicinální účely - vše v rámci třídy 3, léky, léčiva, výrobky
farmaceutické, měkké a tvrdé kapsle obsahující plný sortiment
farmaceutických přípravků pro humánní a veterinární užití,
léčivé byliny, čaje z léčivých bylin, pastilky, dietetické, posilující
a vitamínové přípravky, dietetické nápoje a potraviny a minerální
doplňky potravy - vše s léčebnými účinky, léčivé vody, masti pro
farmaceutické účely, koupele a koupelové soli zdravotní,
kosmetické přípravky pro léčebné účely, potraviny a nápoje pro
batolata, nutriční doplňky, obvazový materiál, drogy pro léčebné
účely, lékárníčky včetně obsahu, výrobky hygienické jako
antibakteriální, dezinfekční přípravky pro hygienické účely,
hygienické vložky, podložky, ubrousky, kalhotky a plenky - vše
v rámci třídy 5, prostředky zdravotnické techniky, zejména
přístroje a nástroje a potřeby, zejména přístroje na měření
krevního tlaku, tělesné hmotnosti a tuku, ortopedické pomůcky,
ortopedická obuv, protézy, bandáže, ochranné pomůcky jako
jsou roušky, ochranné podušky a polštáře proti proleženinám -
vše v rámci třídy 10, reklama on-line v počítačové síti,
rozšiřování reklamních materiálů zákazníkům (letáky, prospekty,
tisky, vzorky), zaslání reklamních materiálů zákazníkům,
rozšiřování inzertních materiálů, vydávání, zveřejňování,
oznámení, vyhlášení, publikování reklamních textů.

(730) **Kantorová Hana PharmDr.**, K Vodárně 537/6, 25101 Říčany -
Radošovice, 25101, CZ

(740) Jiří Effmert, Družstevní 1424/12C, Říčany, 25101

(210) **O-500869**

(220) 05.01.2013

(320) 05.01.2013

(511) 35, 45



HULVA & PARTNERS
advokátní kancelář

Law Office - Rechtsanwaltskanzlei - Kancelaria advokacka

(510) (35) propagační činnost, reklama, pomoc při řízení obchodní
činnosti, obchodní administrativa, kancelářské práce; (45) právní
služby, bezpečnostní služby pro ochranu majetku a jednotlivců,
osobní a sociální služby poskytované ostatními za účelem
uspokojování potřeb jednotlivců.

(730) **HULVA & PARTNERS s.r.o., advokátní kancelář**, náměstí
Republiky 2/1, Opava, 74601, CZ

(210) **O-500870**

(220) 05.01.2013

(320) 05.01.2013

(511) 35, 45

(540)



HULVA & PARTNERS

(510) (35) propagační činnost, reklama, pomoc při řízení obchodní
činnosti, obchodní administrativa, kancelářské práce; (45) právní
služby, bezpečnostní služby pro ochranu majetku a jednotlivců,
osobní a sociální služby poskytované ostatními za účelem
uspokojování potřeb jednotlivců.

(730) **HULVA & PARTNERS s.r.o., advokátní kancelář**, náměstí
Republiky 2/1, Opava, 74601, CZ

(210) **O-500871**

(220) 05.01.2013

(320) 05.01.2013

(511) 35, 45

(540)



HULVA & PARTNERS
advokátní kancelář

Law Office - Rechtsanwaltskanzlei - Kancelaria advokacka

(510) (35) propagační činnost, reklama, pomoc při řízení obchodní
činnosti, obchodní administrativa, kancelářské práce; (45) právní
služby, bezpečnostní služby pro ochranu majetku a jednotlivců,
osobní a sociální služby poskytované ostatními za účelem
uspokojování potřeb jednotlivců.

(730) **HULVA & PARTNERS s.r.o., advokátní kancelář**, náměstí
Republiky 2/1, Opava, 74601, CZ

(210) **O-500872**

(220) 05.01.2013

(320) 05.01.2013

(511) 35, 45

(540)



HULVA & PARTNERS

(510) (35) propagační činnost, reklama, pomoc při řízení obchodní

činnosti, obchodní administrativa, kancelářské práce; (45) právní služby, bezpečnostní služby pro ochranu majetku a jednotlivců, osobní a sociální služby poskytované ostatními za účelem uspokojování potřeb jednotlivců.

(730) **HULVA & PARTNERS s.r.o., advokátní kancelář**, náměstí Republiky 2/1, Opava, 74601, CZ



(210) **O-500920**

(220) 08.01.2013

(320) 08.01.2013

(511) 35, 36, 41

(540)



(510) (35) hospodářské nebo ekonomické prognózy, informace (obchodní nebo podnikatelské), obchodní a průmyslové podniky (pomoc při řízení), obchodní činnost (pomoc při řízení), informace obchodní nebo podnikatelské (poskytování), obchodní nebo podnikatelské poradenství (profesionální); (36) informace o pojištění, finanční služby, fondy (důchodové), hypotéky (poskytování půjček), konzultační služby (finanční), konzultační služby v oblasti pojišťovnictví, makléřství, jednatelství, oceňování (pojištění, finanční, bankovní, nemovitostí), pojistky (uzavírání), pojistky životní (životní pojištění), pojišťovnické služby (statistika), pojištění (při námořní dopravě), pojištění (nemocenské), poradenství v oblasti pojištění, úrazové pojištění (uzavírání smluv), uzavírání pojistek proti požáru, zprostředkování pojištění; (41) vydavatelská činnost, vzdělávací činnost.

(730) **INSURANCE WAVES s.r.o.**, Mozartova 928/12, Praha 5, 15000, CZ

(210) **O-500921**

(220) 08.01.2013

(320) 08.01.2013

(511) 29, 33, 43

(540)

Bistrot de papa

(510) (29) maso, ryby, drůbež, zvěřina, masové výtahy, konzervované, sušené a zavařené ovoce a zelenina, želé, džemy, kompoty, vejce, mléko, mléčné výrobky, jedlé oleje a tuky; (33) všechny druhy alkoholických nápojů s výjimkou pív; (43) restaurace, samoobslužné restaurace, bufety, zásobování, bary (služby -), kavárny, vinárny.

(730) **Decroix Rémi**, Horní Dubenky 25, Horní Dubenky, 58852, CZ

(740) Mgr. Eva Decroix, Loretánské nám. 3, Praha 1, 11800

(210) **O-500929**

(220) 08.01.2013

(320) 08.01.2013

(511) 10, 12, 20

(540)

Prodejna Honzík

(510) (10) dětské dudlíky, dětské lahve, židle s nočníkem, kojenecké lahve, odsávačky mateřského mléka, těhotenské pásy; (12) dětské kočárky, dětské skládací sedačky (pojízdné), dětské autosedačky (sedačky bezpečnostní), sportovní kočárky dětské; (20) židle vysoké pro děti.

(730) **Autoseating s.r.o.**, Budovcova 2552, Tábor, 39002, CZ

(210) **O-500938**

(220) 08.01.2013

(320) 08.01.2013

(511) 7, 12, 35

(510) (7) zemědělské stroje, pracovní stroje, obráběcí stroje, motory (s výjimkou motorů pro pozemní vozidla), spojky a transmisní zařízení mimo ty, které jsou pro pozemní vozidla, náhradní díly pro výše uvedené; (12) vozidla, dopravní prostředky pozemní, motory pro pozemní vozidla, spojky a převodové (transmisní) zařízení pro pozemní vozidla, náhradní díly pro výše uvedené; (35) velkoobchod, maloobchod - zemědělské stroje, pracovní stroje, obráběcí stroje, motory, převodovky, spojky, použité zboží, opravené stroje, náhradní díly.

(730) **T - AGRO CZ s.r.o.**, Březina 301, Březina, 66601, CZ

(740) JUDr. Karel Maláška, advokát, Hornická 901, Tišnov, 66603

(210) **O-500943**

(220) 08.01.2013

(320) 08.01.2013

(511) 32

(540)

PREMIUS

(510) (32) piva, minerální vody, šumivé nápoje a jiné nápoje nealkoholické, nápoje a šťávy ovocné, sirupy a jiné přípravky k zhotovování nápojů.

(730) **ASTROM export-import spol. s r.o.**, V Mokřinách 57/4, Praha 4, 14000, CZ

(740) Rott, Růžička & Guttmann Patentové, známkové a advokátní kanceláře, JUDr. Michal Růžička, CSc., Vinohradská 37, Praha 2, 12000

(210) **O-500944**

(220) 08.01.2013

(320) 08.01.2013

(511) 6, 12, 16, 17, 40, 41

(540)



(510) (6) výrobky kovové neuvedené v jiných třídách; (12) vozidla, zařízení pro přepravu pozemní, vzdušnou, vodní nebo leteckou, letadla, letecké dopravní prostředky, kosmické dopravní prostředky, satelity/družice, rakety pro kosmické lodě, vzdušné balóny, vzdušné konstrukce, letecké přístroje, stroje a zařízení, křídla pro letadla, křídélka, hnací mechanismy, potahy na sedadla vozidel, části a příslušenství veškerého výše uvedeného zboží; (16) adresové štítky do adresovacích strojů, adresy (štítky pro -), akvarely, archy papíru, balicí papír, blahopřání, bloky (papírnické výrobky), brožury, bublinové obaly (z umělých hmot), celofán (celulózové fólie) na balení, celulóza regenerovaná (celofán) (fólie z -) na balení, časopisy (periodika), číslice (tiskařské typy), desky (papírnické výrobky), dopisní papír, filtrační materiály (papír), fólie z umělých hmot na balení, formuláře, fotografie [tištěné], galvanotypy (polygrafie), grafické reprodukce, grafické znaky (pro kopírování), hmota papírová (papírnaš), chromolitografie (polygrafie), kalendáře, kameny (litografické -), kancelářské potřeby, kromě nábytku, kartón (výrobky z -), karty a pásy papírové na zaznamenání počítačových programů, katalogy, knihy, kopírovací zařízení (cyklostyly) (plátno nanášecí pro -), kopírování (vzory na -), krabice lepenkové nebo papírové, kreditní karty (přístroje na potisk -) [neelektrické], lepení fotografií (přístroje na -), lepenka (výrobky z -), lepty, letáky, litografie, malby (obrazy) zarámované či nezarámované, manuály, mapy, nálepky (lepicí pásy) pro kancelářské použití nebo pro domácnost, obaly (papírnické výrobky), obaly bublinové (z umělých hmot), obaly na spisy, oběžníky, obchodní karty jiné než pro hry, obrazy, obtisky, papír *, papírenské výrobky, pečeti, plakáty,

- (730) pohlednice, pomůcky učební, kromě přístrojů, publikace, razítka, rozmnožování (přístroje a stroje na -), štítky (papírové nálepky), tiskařské lisy, tiskařské štočky, tiskoviny, umělé hmoty (fólie na balení z -), znaky grafické (pro kopírování); (17) fólie z umělých hmot, kromě fólií na balení; (40) fotosazba, hlubotisk (fotografické leptání), kopírování fotografických snímků, laminování, laser (rýsování, kreslení -), litografické tisky, okna (povrchové barevné tónování -), papír (úprava -), papír (zpracování -), sitotisk, tisk ofsetový, tisk vzorů, tiskárny, tisky litografické, úprava papíru (konečná), úprava a zpracování kovů, vazby publikací, knihařství, vulkanizace (úprava materiálů); (41) služby v oblasti grafické úpravy, jiné než pro reklamní účely.
- (730) **Workpress Aviation s.r.o.**, Jesenícká 104/2, Plzeň - Bolevec, 32300, CZ
- (740) JUDr. Filip Behenský, advokát, JUDr. Filip Behenský, Kropáčkova 563/14, Praha 4, 14900

- (210) **O-500945**
(220) 08.01.2013
(320) 08.01.2013
(511) 6, 12, 16, 17, 40, 41
(540)

WORKPRESS AVIATION výroba komponentů pro letecký průmysl

- (510) (6) výrobky kovové neuvedené v jiných třídách; (12) vozidla, zařízení pro přepravu pozemní, vzdušnou, vodní nebo leteckou, letadla, letecké dopravní prostředky, kosmické dopravní prostředky, satelity/družice, rakety pro kosmické lodě, vzdušné balóny, vzdušné konstrukce, letecké přístroje, stroje a zařízení, křídla pro letadla, křídélka, hnací mechanismy, potahy na sedadla vozidel, části a příslušenství veškerého výše uvedeného zboží; (16) adresové štítky do adresovacích strojů, adresy (štítky pro -), akvarely, archy papíru, balicí papír, blahopřání, bloky (papírnické výrobky), brožury, bublinové obaly (z umělých hmot), celofán (celulózové fólie) na balení, celulóza regenerovaná (celofán) (fólie z -) na balení, časopisy (periodika), číslice (tiskařské typy), desky (papírnické výrobky), dopisní papír, filtrační materiály (papír), fólie z umělých hmot na balení, formuláře, fotografie [tištěné], galvanotypy (polygrafie), grafické reprodukce, grafické znaky (pro kopírování), hmota papírová (papírmasé), chromolitografie (polygrafie), kalendáře, kameny (litografické -), kancelářské potřeby, kromě nábytku, kartón (výrobky z -), karty a pásy papírové na zaznamenání počítačových programů, katalogy, knihy, kopírovací zařízení (cyklostyly) (plátno nanášecí pro -), kopírování (vzory na -), krabice lepenkové nebo papírové, kreditní karty (přístroje na potisk -) [neelektrické], lepení fotografií (přístroje na -), lepenka (výrobky z -), lepty, letáky, litografie, malby (obrazy) zarámované či nezarámované, manuály, mapy, nálepky (lepící pásy) pro kancelářské použití nebo pro domácnost, obaly (papírnické výrobky), obaly bublinové (z umělých hmot), obaly na spisy, oběžníky, obchodní karty jiné než pro hry, obrazy, obtisky, papír *, papírenské výrobky, pečeti, plakáty, pohlednice, pomůcky učební, kromě přístrojů, publikace, razítka, rozmnožování (přístroje a stroje na -), štítky (papírové nálepky), tiskařské lisy, tiskařské štočky, tiskoviny, umělé hmoty (fólie na balení z -), znaky grafické (pro kopírování); (17) fólie z umělých hmot, kromě fólií na balení; (40) fotosazba, hlubotisk (fotografické leptání), kopírování fotografických snímků, laminování, laser (rýsování, kreslení -), litografické tisky, okna (povrchové barevné tónování -), papír (úprava -), papír (zpracování -), sitotisk, tisk ofsetový, tisk vzorů, tiskárny, tisky litografické, úprava papíru (konečná), úprava a zpracování kovů, vazby publikací, knihařství, vulkanizace (úprava materiálů); (41) služby v oblasti grafické úpravy, jiné než pro reklamní účely.
- (730) **Workpress Aviation s.r.o.**, Jesenícká 104/2, Plzeň - Bolevec, 32300, CZ
- (740) JUDr. Filip Behenský, advokát, JUDr. Filip Behenský, Kropáčkova 563/14, Praha 4, 14900

- (210) **O-500959**
(220) 09.01.2013
(320) 09.01.2013
(511) 29, 35, 40

(540)



- (510) (29) maso, masné výrobky, salámy, ryby, drůbež, zvěřina, masové výtažky, masové konzervy, paštiky, masné pomazánky, uzeniny, tepelně zpracované masné výrobky, veškeré zabijačkové výrobky, sádlo, slanina; (35) maloobchodní a velkoobchodní prodej a zprostředkování v oblasti nákupu a prodeje zboží včetně prodeje prostřednictvím Internetu výrobků uvedených ve třídě 29; (40) řeznictví, zpracovávání masa a masných výrobků.
- (730) **KMOTR - Masna Kroměříž a.s.**, Hulínská 2286, Kroměříž, 76760, CZ
- (740) Patentová a známková kancelář, Ing. Jaromír Příkryl, Včelín 1161, Hulín, 76824

- (210) **O-500975**
(220) 09.01.2013
(320) 09.01.2013
(511) 29
(540)



- (510) (29) sýry a mléčné výrobky.
- (730) **ARAR TRADING COMPANY LLC**, Al Ras Area Code 213/112, Next to Al Ahmedia School, Deira, Dubai, AE
- (740) Rott, Růžička & Guttman Patentové, známkové a advokátní kanceláře, JUDr. Vladimír Rott, Vinohradská 37, Praha 2, 12000

- (210) **O-501062**
(220) 14.01.2013
(320) 14.01.2013
(511) 35, 36, 38, 42, 45
(540)

VAŠENÁROKY

- (510) (35) propagační činnost, reklama, pomoc při řízení obchodní činnosti, obchodní administrativy, kancelářské práce; (36) pojištění, služby finanční, služby peněžní; (38) spoje (komunikace); (42) navrhování a vývoj počítačového hardwaru a softwaru; (45) právní služby.
- (730) **Zilla Company, SE**, U Kamýku 284/11, Praha 4, 14200, CZ

- (210) **O-501063**
(220) 14.01.2013
(320) 14.01.2013
(511) 35, 36, 38, 42, 45
(540)

VAŠENÁROKY.CZ

- (510) (35) propagační činnost, reklama, pomoc při řízení obchodní činnosti, obchodní administrativy, kancelářské práce; (36) pojištění, služby finanční, služby peněžní; (38) spoje (komunikace); (42) navrhování a vývoj počítačového hardwaru a softwaru; (45) právní služby.
- (730) **Zilla Company, SE**, U Kamýku 284/11, Praha 4, 14200, CZ

- (210) **O-501126**
(220) 15.01.2013
(320) 15.01.2013
(511) 9, 16, 35, 38, 41
(540)

CUPOVÁNÍ

- (510) (9) antény, audiovizuální zařízení pro výuku, automaty hudební, hrací skříně uváděné do chodu vhozením mince, nástroje na

určování azimutu, barometry, brýle, pouzdra na brýle, brýle sluneční, brýle proti slunci, brýlové řetízky, buzoly, směrové kompas, clony na oči, čističe nosičů zvukových záznamů, čočky kontaktní, čočky optické, čtecí zařízení v televizi, dalekohledy, diapozitivy, promítací přístroje na diapozitivy, diktafony, magnetické disky, kompaktní disky (audio-video), gramofonové desky, gramofonové jehly, disky optické, dvd přehrávače, elektronická pera (vizuální zobrazovací jednotky), elektronické oznamovací tabule, elektronické publikace (s možností stažení), epidiascopy, filmové kamery, exponované filmy, stříhací zařízení na filmy, kreslené filmy, fotoaparáty, hologramy, nosiče záznamů nahrané i nenahrané, audiovizuální programy, filmy, cd disky, dvd disky, obaly na cd disky nebo dvd disky nebo na nosiče záznamů, jezdecké přilby, kalkulačky, kalkulačky kapesní, exponované kinofilmy, klávesnice počítačové, krokoměry, magnetická média, magnetické disky, magnetické nosiče dat, magnetické pásky, magnetofony, magnety, magnety dekorativní, mincové mechanismy pro televizory, monitory, mikrofony, nosiče dat magnetické, nosiče dat optické, nosiče zvukových nahrávek, nosiče zvukových záznamů nahrané i nenahrané, audiovizuální díla na nosičích, audiovizuální díla v digitální podobě, programové vybavení pro počítače, interaktivní software, software, hardware výpočetní techniky, interaktivní databáze, elektronické databáze, multimediální aplikace, elektronické multimediální nebo elektronické multimediální katalogy, elektronická periodika a knihy v elektronické podobě, ochranné brýle pro sport, ochranné helmy pro sport, obrazovky, optické disky kompaktní cd rom, plátina promítací, počítače, počítačové hry (programy), počítačové tiskárny, podložky pod myš, potápěčské masky, potápěčské oděvy, potápěčské rukavice, pravítka (měřicí přístroje), pravítko logaritmické, přehrávače kompaktních disků, přilby ochranné, přístroje pro reprodukci zvuku, rádia, signalizační píšťalky, sluchátka, snímače obrazu, skenery (zpracování dat), tampoňy do uší pro potápěče, televizní přístroje, trojúhelníky výstražné pro vozidla, videokamery, videokazety, videopásky, vyučovací stroje, zápisník elektronický, závaží; (16) alba, atlasy, pouzdra s barvami (školní pomůcky), blahopřání, blahopřání hudební, bloky (papírnické výrobky), brožury, papírové bryndáčky, časopisy, časopisy – komiksy, čínská tuš, desky (papírnické výrobky), psací desky s klípsem na přidržování papíru, desky na dokumenty (šanon, pořadače), dopisní papír, držáky na psací potřeby, figurky (sošky) z papírové hmoty, fólie hliníková na balení potravin, fotografie, stojany na fotografie, zemské glóbusy, grafické reprodukce, grafiky, gumy na mazání, hlína modelovací, houbičky navlhčovací (kancelářské potřeby), hroty psacích per, chrániče prstů (kancelářské potřeby), inkoust v tyčince, inkousty, kalamáře, kalendáře, kalendáře trhací, celářské potřeby, kromě nábytku, kancelářské sponky, papírové kapesníky, výrobky z kartónu, spadající do této třídy, karty, katalogy, kelímky papírové na mléčné výrobky, krabice na klobouky z lepenky, knihy, záložky do knih, knížky brožované, knižní zarážky, vzory na kopírování, papírové kornouty, krabice lepenkové nebo papírové, kružítko, křída na psaní, laminovačky (-na dokumenty) pro použití v kanceláři, výrobky z lepenky spadající do této třídy, malířská plátina, malířské stojany, malířské štětce, štětce, štětce na psaní, mapy, zeměpisné mapy, mašle papírové, materiály na pečetění, pomůcky na mazání, sáčky pro mikrovlnné trouby, misky na vodové barvy, materiály na modelování, nálepky (lepicí pásky) pro kancelářské použití nebo pro domácnost, napínáčky, násadky na pera, noviny, nože na papír, obálky, obaly (papírnické výrobky), obaly na spisy, obtisky, ocelová pera, opěradla na ruce pro malíře, ořezávací strojíky na tužky, ořezávacíka na tužky, oznámení rodinných událostí (papírnické výrobky), palety pro malíře, papír, dopisní papír, papír kopírovací (pauzovací), pergamenový papír, papír sací, svítící papír, toaletní papír, papír voskovaný, papír xuan, papírenské výrobky spadající do této třídy, papírová prostírání, papírové ubrusy, papírové podložky pod sklenice, podložky pod pivní sklenice, papírové ubrusky, pastelky, pouzdra na pasy, pečetě, penály, pera (kancelářské potřeby), pera plnicí, periodika, plakáty, plány, psací podložky, pomůcky učební, kromě přístrojů, pohlednice, poštovní známky, potřeby na psaní, poutače z papíru nebo lepenky, pouzdra na doklady, pouzdra na pera, pouzdra s psacími potřebami, papírové praporky, pravítka, prospekty, příručky, psací podložky, psací soupravy (sada psacích potřeb), publikace, papírové pytlíky jako obaly, razítka, razítka datovací, pouzdra na razítka, razítkovací podušky, ročenky, papírové

ručníky, rýsovací nástroje, samolepky, samolepky pro domácnost a pro kancelářské potřeby, sešity, sešivačky, skicáky, stíratka na tabule, školní potřeby, tabule školní, těžítka, tikety, tiskopisy, tiskové typy, tiskoviny, tužky, tuhy do tužek, držátka na tužky, patentní tužky, uhly na kreslení, zápisníky, zpěvníky; (35) reklamní, inzertní a propagační činnost, marketing, inzerece poštou, licence na výrobky a služby ostatních (komerční správa), nábor zaměstnanců, pomoc při řízení obchodní činnosti, obchodní nebo podnikatelské informace, obchodní nebo podnikatelský průzkum, organizování výstav (komerčních nebo reklamních), personální poradenství, pořádání veletrhů pro obchodní a reklamní účely, průzkum trhu, průzkum veřejného mínění, zajišťování předplatného telekomunikačních služeb pro ostatní, merchandising, organizační zabezpečování televizního vysílání, předvádění zboží, příprava inzertních sloupků, reklama (propagace), reklama on line v počítačové síti, aktualizování reklamních materiálů, pronájem reklamních materiálů, zaslání reklamních materiálů zákazníkům, rozšiřování reklamních nebo inzertních materiálů, sekretářské služby, služby v oblasti grafické úpravy pro reklamní účely, styky s veřejností, vydávání reklamních nebo náborových propagačních a inzertních textů, televizní reklama, obchodní vedení uměleckých agentur, zajišťování novinového předplatného (pro předplatitele); (38) telekomunikace, služby umožňující komunikaci jedné osoby s druhou, elektronická pošta, služby elektronických nástěnek (telekomunikační služby), informační kanceláře, vysílání kabelové televize, služby dálkových konferencí, počítačová komunikace, posílání zpráv, poskytování internetových diskusních fór, pronájem přístrojů pro přenos zpráv, pronájem přístupového času ke globálním počítačovým sítím, pronájem zařízení pro přenos informací, přenašení pomocí satelitních družic, přenos zpráv a obrazových informací pomocí počítače, půjčování telekomunikačních zařízení, telekonference (služby dálkových konferencí), teleshoppingové služby (poskytování televizních kanálů pro teleshoppingové služby), televizní vysílání, digitální vysílání, televizní vysílání programů, televizní vysílání zábavných, vzdělávacích, výchovných, soutěžních, diskusních a informačních pořadů, šíření elektronických časopisů, informací, elektronických periodik, knih v elektronické podobě, audio nebo audiovizuálních děl prostřednictvím informační nebo datové nebo elektronické nebo komunikační nebo telekomunikační nebo počítačové sítě, zejména Internetu, pomocí satelitů a jiné, informační služby na Internetu související s televizním vysíláním, služby na Internetu související s televizním vysíláním, provozování internetového serveru, provozování internetového portálu, zajištění prostoru pro webové stránky, poskytování portálu na Internetu, poskytování on-line platformy pro nahrávání, zpracování, přenos a aktualizaci dat, obrázků, fotografií, 3d aplikací, telexové služby, radiové vysílání, výzvy (služby poskytované rádiem, telefonem nebo jinými elektronickými komunikačními prostředky), zaslání zpráv; (41) dabing, nakladatelství a vydavatelství, ediční činnost, publikační činnost, nahrávání nosičů zvukových nebo obrazově zvukových, služby v oblasti digitálního zpracování obrazu, elektronické publikování (dtp), služby v oblasti estrád, tvorba a šíření audiovizuálních děl, zpravodajství, publicistika, televizní zpravodajství, tv produkce, tvorba programů, tvorba a výroba televizních a audiovizuálních programů, obrazové zpravodajství, filmová produkce, jiná než reklamní, filmová studia, filmová tvorba, filmové projekce, pronájem filmových promítaček a jejich příslušenství, půjčování filmů, fotografování, informace o možnostech zábavy, informace o výchově a vzdělávání, poskytování služeb v oblasti karaoke (hudební doprovod písní dle výběru zpěváka), výchovně zábavné klubové služby, kluby zdraví (služby), knihovny (půjčování knih), vydávání knih, koncertní síně, sály, organizování a vedení konference, organizování a vedení kongresu, korespondenční kurzy, provozování muzea, služby nahrávacího studia, nahrávání videopásek, organizování kulturních nebo vzdělávacích výstav, organizace společenských a kulturních akcí, organizace, provozování a provádění her a soutěží i veřejných, provozování kina, organizování plesů, organizování vzdělávacích nebo zábavných soutěží, výstavní činnost v oblasti kultury nebo zábavy nebo výchovy nebo vzdělávání, zábavné parky, plánování a organizování večírků, pořádání soutěží krásy, poskytování on-line elektronických publikací [bez možnosti stažení], pronájem audio nahrávek, pronájem dekorací, pronájem kinematografických filmů, pronájem osvětlovacích zařízení pro

divadla nebo televizní studia, pronájem rozhlasových a televizních přijímačů, provozování her on-line (z počítačové sítě), předprodej vstupenek, výroba divadelních nebo jiných představení, půjčování filmů, půjčování přenosných videokamer, půjčování videokamer, půjčování videopásek, psaní scénářů, pronájem rozhlasových a televizních přijímačů, organizování a vedení seminářů, služby v oblasti grafické úpravy, jiné než pro reklamní účely, studia nahrávací (služby), reportérské služby, školení, vyučování, výroba rozhlasových a televizních programů, televizní zábava, zveřejňování textů, kromě reklamních, tlumočení posunkové řeči, opatřování titulků, výuka, vzdělávací informace, nahrávání videopásek, stříhání videopásků, vydávání elektronických knih a časopisů on-line, vydávání textů, s výjimkou reklamních nebo náborových, výroba videofilmů, pronájem zvukového nahrávacího zařízení, živé představení, organizování živých vystoupení.

(730) **Česká televize**, Kavčí hory, Praha 4 - Kavčí hory, 14070, CZ

(210) **O-501127**

(220) 15.01.2013

(320) 15.01.2013

(511) 9, 16, 35, 38, 41

(540)

NESHOW

(510) (9) antény, audiovizuální zařízení pro výuku, automaty hudební, hrací skříně uváděné do chodu vhozením mince, nástroje na určování azimutu, barometry, brýle, pouzdra na brýle, brýle sluneční, brýle proti slunci, brýlové řetízky, buzoly, směrové kompas, clony na oči, čističe nosičů zvukových záznamů, čočky kontaktní, čočky optické, čtečské zařízení v televizi, dalekohledy, diapozitivy, promítací přístroje na diapozitivy, diktafony, magnetické disky, kompaktní disky (audio-video), gramofonové desky, gramofonové jehly, disky optické, dvd přehrávače, elektronická pera (vizuální zobrazovací jednotky), elektronické oznamovací tabule, elektronické publikace (s možností stažení), epidiascopy, filmové kamery, exponované filmy, stříhací zařízení na filmy, kreslené filmy, fotoaparáty, hologramy, nosiče záznamů nahrané i nenahrané, audiovizuální programy, filmy, cd disky, dvd disky, obaly na cd disky nebo dvd disky nebo na nosiče záznamů, jezdecké přilby, kalkulačky, kalkulačky kapesní, exponované kinofilm, klávesnice počítačové, krokoměry, magnetická média, magnetické disky, magnetické nosiče dat, magnetické pásky, magnetofony, magnety, magnety dekorativní, mincové mechanismy pro televizory, monitory, mikrofony, nosiče dat magnetické, nosiče dat optické, nosiče zvukových nahrávek, nosiče zvukových záznamů nahrané i nenahrané, audiovizuální díla na nosičích, audiovizuální díla v digitální podobě, programové vybavení pro počítače, interaktivní software, software, hardware výpočetní techniky, interaktivní databáze, elektronické databáze, multimediální aplikace, elektronické multimediální nebo elektronické multimediální katalogy, elektronická periodika a knihy v elektronické podobě, ochranné brýle pro sport, ochranné helmy pro sport, obrazovky, optické disky kompaktní cd rom, plátina promítací, počítače, počítačové hry (programy), počítačové tiskárny, podložky pod myš, potápěčské masky, potápěčské oděvy, potápěčské rukavice, pravítka (měřicí přístroje), pravítka logaritmická, přehrávače kompaktních disků, přilby ochranné, přístroje pro reprodukci zvuku, rádia, signalizační pišťalky, sluchátka, snímáče obrazu, skenery (zpracování dat), tampóny do uší pro potápěče, televizní přístroje, trojúhelníky výstražné pro vozidla, videokamery, videokazety, videopásky, vyučovací stroje, zápisník elektronický, závaží; (16) alba, atlasy, pouzdra s barvami (školní pomůcky), blahopřání, blahopřání hudební, bloky (papírnické výrobky), brožury, papírové bryndáčky, časopisy, časopisy – komiksy, čínská tuš, desky (papírnické výrobky), psací desky s klipsem na přidržování papíru, desky na dokumenty (šanon, pořadače), dopisní papír, držáky na psací potřeby, figurky (sošky) z papírové hmoty, fólie hliníková na balení potravin, fotografie, stojany na fotografie, zemské glóbusy, grafické reprodukcce, grafiky, gummy na mazání, hlína modelovací, houbičky navlhčovací (kancelářské potřeby), hroty psacích per, chrániče prstů (kancelářské potřeby), inkoust v tyčince, inkousty, kalamáře, kalendáře, kalendáře trhací, celářské potřeby, kromě nábytku, kancelářské sponky, papírové kapesníky, výrobky z kartónu, spadající do této třídy, karty, katalogy, kelímky papírové na mléčné výrobky, krabice na klobouky z lepenky, knihy, záložky do knih, knížky brožované, knižní zarážky, vzory na

kopírování, papírové kornouty, krabice lepenkové nebo papírové, kružítko, křída na psaní, laminovačky (-na dokumenty) pro použití v kanceláři, výrobky z lepenky spadající do této třídy, malířská plátina, malířské stojany, malířské štetce, štetce, štetce na psaní, mapy, zeměpisné mapy, mašle papírové, materiály na pečetění, pomůcky na mazání, sáčky pro mikrovlnné trouby, misky na vodové barvy, materiály na modelování, nálepky (lepící pásky) pro kancelářské použití nebo pro domácnost, napínáčky, násadky na pera, noviny, nože na papír, obálky, obaly (papírnické výrobky), obaly na spisy, obtisky, ocelová pera, opěrka na ruce pro malíře, ořezávací strojky na tužky, ořezávací tužky, oznámení rodinných událostí (papírnické výrobky), palety pro malíře, papír, dopisní papír, papír kopírovací (pauzovací), pergamenový papír, papír sací, svítící papír, toaletní papír, papír voskovaný, papír xuan, papírenské výrobky spadající do této třídy, papírová prostírání, papírové ubrusy, papírové podložky pod sklenice, podložky pod pívni sklenice, papírové ubrousky, pastelky, pouzdra na pasy, pečetě, penály, pera (kancelářské potřeby), pera plnicí, periodika, plakáty, plány, psací podložky, pomůcky učební, kromě přístrojů, pohlednice, poštovní známky, potřeby na psaní, poutače z papíru nebo lepenky, pouzdra na doklady, pouzdra na pera, pouzdra s psacími potřebami, papírové praporečky, pravítka, prospekty, příručky, psací podložky, psací soupravy (sada psacích potřeb), publikace, papírové pytlíky jako obaly, razítka, razítka datovací, pouzdra na razítka, razítkovací podušky, ročenky, papírové ručníky, rýsovací nástroje, samolepky, samolepky pro domácnost a pro kancelářské potřeby, sešity, sešivačky, skicáky, stírátka na tabule, školní potřeby, tabule školní, těžiška, tikety, tiskopisy, tiskové typy, tiskoviny, tužky, tuhy do tužek, držátka na tužky, patentní tužky, uhly na kreslení, zápisníky, zpěvníky; (35) reklamní, inzertní a propagační činnost, marketing, inzerce poštou, licence na výrobky a služby ostatních (komerční správa), nábor zaměstnanců, pomoc při řízení obchodní činnosti, obchodní nebo podnikatelské informace, obchodní nebo podnikatelský průzkum, organizování výstav (komerčních nebo reklamních), personální poradenství, pořádání veletrhů pro obchodní a reklamní účely, průzkum trhu, průzkum veřejného mínění, zajišťování předplatného telekomunikačních služeb pro ostatní, merchandising, organizační zabezpečování televizního vysílání, předvádění zboží, příprava inzertních sloupků, reklama (propagace), reklama on-line v počítačové síti, aktualizování reklamních materiálů, pronájem reklamních materiálů, zasílání reklamních materiálů zákazníkům, rozšiřování reklamních nebo inzertních materiálů, sekretářské služby, služby v oblasti grafické úpravy pro reklamní účely, styky s veřejností, vydávání reklamních nebo náborových propagačních a inzertních textů, televizní reklama, obchodní vedení uměleckých agentur, zajišťování novinového předplatného (pro předplatitele); (38) telekomunikace, služby umožňující komunikaci jedné osoby s druhou, elektronická pošta, služby elektronických nástěnek (telekomunikační služby), informační kanceláře, vysílání kabelové televize, služby dálkových konferencí, počítačová komunikace, posílání zpráv, poskytování internetových diskusních fór, pronájem přístrojů pro přenos zpráv, pronájem přístupového času ke globálním počítačovým sítím, pronájem zařízení pro přenos informací, přenášání pomocí satelitních družic, přenos zpráv a obrazových informací pomocí počítače, půjčování telekomunikačních zařízení, telekonference (služby dálkových konferencí), teleshoppingové služby (poskytování televizních kanálů pro teleshoppingové služby), televizní vysílání, digitální vysílání, televizní vysílání programů, televizní vysílání zábavných, vzdělávacích, výchovných, soutěžních, diskusních a informačních pořadů, šíření elektronických časopisů, informací, elektronických periodik, knih v elektronické podobě, audio nebo audiovizuálních děl prostřednictvím informační nebo datové nebo elektronické nebo komunikační nebo telekomunikační nebo počítačové sítě, zejména Internetu, pomocí satelitů a jiné, informační služby na Internetu související s televizním vysíláním, služby na Internetu související s televizním vysíláním, provozování internetového serveru, provozování internetového portálu, zajištění prostoru pro webové stránky, poskytování portálu na Internetu, poskytování on-line platformy pro nahrávání, zpracování, přenos a aktualizaci dat, obrázků, fotografií, 3d aplikací, telexové služby, radiové vysílání, výzvy (služby poskytované rádiem, telefonem nebo jinými elektronickými komunikačními prostředky), zaslání zpráv; (41) dabing, nakladatelství a vydavatelství, ediční činnost,

publikační činnost, nahrávání nosičů zvukových nebo obrazové zvukových, služby v oblasti digitálního zpracování obrazu, elektronické publikování (dtp), služby v oblasti estrád, tvorba a šíření audiovizuálních děl, zpravodajství, publicistika, televizní zpravodajství, tv produkce, tvorba programů, tvorba a výroba televizních a audiovizuálních programů, obrazové zpravodajství, filmová produkce, jiná než reklamní, filmová studia, filmová tvorba, filmové projekce, pronájem filmových promítaček a jejich příslušenství, půjčování filmů, fotografování, informace o možnostech zábavy, informace o výchově a vzdělávání, poskytování služeb v oblasti karaoke (hudební doprovod písní dle výběru zpěváka), výchovně zábavné klubové služby, kluby zdraví (služby), knihovny (půjčování knih), vydávání knih, koncertní sítě, sály, organizování a vedení konference, organizování a vedení kongresu, korespondenční kurzy, provozování muzea, služby nahrávacího studia, nahrávání videopásek, organizování kulturních nebo vzdělávacích výstav, organizace společenských a kulturních akcí, organizace, provozování a provádění her a soutěží i veřejných, provozování kina, organizování plesů, organizování vzdělávacích nebo zábavných soutěží, výstavní činnost v oblasti kultury nebo zábavy nebo výchovy nebo vzdělávání, zábavné parky, plánování a organizování večírků, pořádání soutěží krásy, poskytování on-line elektronických publikací [bez možnosti stažení], pronájem audio nahrávek, pronájem dekorací, pronájem kinematografických filmů, pronájem osvětlovacích zařízení pro divadla nebo televizní studia, pronájem rozhlasových a televizních přijímačů, provozování her on-line (z počítačové sítě), předprodej vstupenek, výroba divadelních nebo jiných představení, půjčování filmů, půjčování přenosných videokamer, půjčování videokamer, půjčování videopásek, psaní scénářů, pronájem rozhlasových a televizních přijímačů, organizování a vedení seminářů, služby v oblasti grafické úpravy, jiné než pro reklamní účely, studia nahrávací (služby), reportérské služby, školení, vyučování, výroba rozhlasových a televizních programů, televizní zábava, zveřejňování textů, kromě reklamních, tlumočení posunkové řeči, opatřování titulky, výuka, vzdělávací informace, nahrávání videopásek, stříhání videopásků, vydávání elektronických knih a časopisů on-line, vydávání textů, s výjimkou reklamních nebo náborových, výroba videofilmů, pronájem zvukového nahrávacího zařízení, živé představení, organizování živých vystoupení.

(730) **Česká televize**, Kavčí hory, Praha 4 - Kavčí hory, 14070, CZ

(210) **O-501128**

(220) 15.01.2013

(320) 15.01.2013

(511) 9, 16, 35, 38, 41

(540)

LICITACE

(510) (9) antény, audiovizuální zařízení pro výuku, automaty hudební, hrací skříně uváděné do chodu vhozením mince, nástroje na určování azimutu, barometry, brýle, pouzdra na brýle, brýle sluneční, brýle proti slunci, brýlové řetízky, buzoly, směrové kompas, clony na oči, čističe nosičů zvukových záznamů, čočky kontaktní, čočky optické, čtecí zařízení v televizi, dalekohledy, diapozitivy, promítací přístroje na diapozitivy, diktafony, magnetické disky, kompaktní disky (audio-video), gramofonové desky, gramofonové jehly, disky optické, dvd přehrávače, elektronická pera (vizuální zobrazovací jednotky), elektronické oznamovací tabule, elektronické publikace (s možností stažení), epidiascopy, filmové kamery, exponované filmy, stříhací zařízení na filmy, kreslené filmy, fotoaparáty, hologramy, nosiče záznamů nahrané i nenahrané, audiovizuální programy, filmy, cd disky, dvd disky, obaly na cd disky nebo dvd disky nebo na nosiče záznamů, jezdecké přilby, kalkulačky, kalkulačky kapesní, exponované kinofilmy, klávesnice počítačové, krokoměry, magnetická média, magnetické disky, magnetické nosiče dat, magnetické pásky, magnetofony, magnety, magnety dekorativní, mincové mechanismy pro televizory, monitory, mikrofony, nosiče dat magnetické, nosiče dat optické, nosiče zvukových nahrávek, nosiče zvukových záznamů nahrané i nenahrané, audiovizuální díla na nosičích, audiovizuální díla v digitální podobě, programové vybavení pro počítače, interaktivní software, software, hardware výpočetní techniky, interaktivní databáze, elektronické databáze, multimediální aplikace, elektronické multimediální nebo elektronické multimediální katalogy, elektronická periodika a knihy v elektronické podobě,

ochranné brýle pro sport, ochranné helmy pro sport, obrazovky, optické disky kompaktní cd rom, plátna promítací, počítače, počítačové hry (programy), počítačové tiskárny, podložky pod myš, potápěčské masky, potápěčské oděvy, potápěčské rukavice, pravítka (měřicí přístroje), pravítko logaritmické, přehrávače kompaktních disků, přilby ochranné, přístroje pro reprodukci zvuku, rádia, signalizační píšťalky, sluchátka, snímače obrazu, skenery (zpracování dat), tampóny do uší pro potápěče, televizní přístroje, trojúhelníky výstražné pro vozidla, videokamery, videokazety, videopásky, vyučovací stroje, zápisník elektronický, závaží; (16) alba, atlasy, pouzdra s barvami (školní pomůcky), blahopřání, blahopřání hudební, bloky (papírnické výrobky), brožury, papírové bryndáčky, časopisy, časopisy – komiksy, čínská tuš, desky (papírnické výrobky), psací desky s klipsem na přidržování papíru, desky na dokumenty (šanon, pořadače), dopisní papír, držáky na psací potřeby, figurky (sošky) z papírové hmoty, fólie hliníková na balení potravin, fotografie, stojany na fotografie, zemské glóbusy, grafické reprodukce, grafiky, gummy na mazání, hlína modelovací, houbičky navlhčovací (kancelářské potřeby), hroty psacích per, chrániče prstů (kancelářské potřeby), inkoust v tyčince, inkousty, kalamáře, kalendáře, kalendáře trhací, celářské potřeby, kromě nábytku, kancelářské sponky, papírové kapesníky, výrobky z kartónu, spadající do této třídy, karty, katalogy, kelímky papírové na mléčné výrobky, krabice na klobouky z lepenky, knihy, záložky do knih, knížky brožované, knižní zarážky, vzory na kopírování, papírové kornouty, krabice lepenkové nebo papírové, kružítko, křída na psaní, laminovačky (-na dokumenty) pro použití v kanceláři, výrobky z lepenky spadající do této třídy, malířská plátna, malířské stojany, malířské štětce, štětce, štětce na psaní, mapy, zeměpisné mapy, mašle papírové, materiály na pečetění, pomůcky na mazání, sáčky pro mikrovlnné trouby, misky na vodové barvy, materiály na modelování, nálepky (lepící pásky) pro kancelářské použití nebo pro domácnost, napínáčky, násadky na pera, noviny, nože na papír, obálky, obaly (papírnické výrobky), obaly na spisy, obtisky, ocelová pera, opěradla na ruce pro malíře, ořezávací stroje na tužky, ořezávátka na tužky, oznámení rodinných událostí (papírnické výrobky), palety pro malíře, papír, dopisní papír, papír kopírovací (pauzovací), pergamenový papír, papír sací, svítící papír, toaletní papír, papír voskovaný, papír xuan, papírenské výrobky spadající do této třídy, papírové prostírání, papírové ubrusy, papírové podložky pod sklenice, podložky pod pivní sklenice, papírové ubrusy, pastelky, pouzdra na pasy, pečetě, penály, pera (kancelářské potřeby), pera plnicí, periodika, plakáty, plány, psací podložky, pomůcky učební, kromě přístrojů, pohlednice, poštovní známky, potřeby na psaní, poutače z papíru nebo lepenky, pouzdra na doklady, pouzdra na pera, pouzdra s psacími potřebami, papírové praporečky, pravítka, prospekty, příručky, psací podložky, psací soupravy (sada psacích potřeb), publikace, papírové pytlíky jako obaly, razítka, razítka datovací, pouzdra na razítka, razítkovací podušky, ročenky, papírové ručníky, rýsovací nástroje, samolepky, samolepky pro domácnost a pro kancelářské potřeby, sešity, sešíváčky, skicáky, stírátka na tabule, školní potřeby, tabule školní, těžítka, tikety, tiskopisy, tiskové typy, tiskoviny, tužky, tuhy do tužek, držátka na tužky, patentní tužky, uhly na kreslení, zápisníky, zpěvníky; (35) reklamní, inzertní a propagační činnost, marketing, inzerce poštou, licence na výrobky a služby ostatních (komerční správa), nábor zaměstnanců, pomoc při řízení obchodní činnosti, obchodní nebo podnikatelské informace, obchodní nebo podnikatelský průzkum, organizování výstav (komerčních nebo reklamních), personální poradenství, pořádání veletrhů pro obchodní a reklamní účely, průzkum trhu, průzkum veřejného mínění, zajišťování předplatného telekomunikačních služeb pro ostatní, merchandising, organizační zabezpečování televizního vysílání, předvádění zboží, příprava inzertních sloupků, reklama (propagace), reklama on-line v počítačové síti, aktualizování reklamních materiálů, pronájem reklamních materiálů, zaslání reklamních materiálů zákazníkům, rozšiřování reklamních nebo inzertních materiálů, sekretářské služby, služby v oblasti grafické úpravy pro reklamní účely, styky s veřejností, vydávání reklamních nebo náborových propagačních a inzertních textů, televizní reklama, obchodní vedení uměleckých agentur, zajišťování novinového předplatného (pro předplatitele); (38) telekomunikace, služby umožňující komunikaci jedné osoby s druhou, elektronická pošta, služby elektronických nástěnek (telekomunikační služby), informační kanceláře, vysílání

kabelové televize, služby dálkových konferencí, počítačová komunikace, posílání zpráv, poskytování internetových diskusních fór, pronájem přístrojů pro přenos zpráv, pronájem přístupového času ke globálním počítačovým sítím, pronájem zařízení pro přenos informací, přenášení pomocí satelitních družic, přenos zpráv a obrazových informací pomocí počítače, půjčování telekomunikačních zařízení, telekonference (služby dálkových konferencí), teleshoppingové služby (poskytování televizních kanálů pro teleshoppingové služby), televizní vysílání, digitální vysílání, televizní vysílání programů, televizní vysílání zábavných, vzdělávacích, výchovných, soutěžních, diskusních a informačních pořadů, šíření elektronických časopisů, informací, elektronických periodik, knih v elektronické podobě, audio nebo audiovizuálních děl prostřednictvím informační nebo datové nebo elektronické nebo komunikační nebo telekomunikační nebo počítačové sítě, zejména Internetu, pomocí satelitů a jiné, informační služby na Internetu související s televizním vysíláním, služby na Internetu související s televizním vysíláním, provozování internetového serveru, provozování internetového portálu, zajištění prostoru pro webové stránky, poskytování portálu na Internetu, poskytování on-line platformy pro nahrávání, zpracování, přenos a aktualizaci dat, obrázků, fotografií, 3d aplikací, telexové služby, radiové vysílání, výzvy (služby poskytované rádiem, telefonem nebo jinými elektronickými komunikačními prostředky), zaslání zpráv; (41) dabing, nakladatelství a vydavatelství, ediční činnost, publikační činnost, nahrávání nosičů zvukových nebo obrazově zvukových, služby v oblasti digitálního zpracování obrazu, elektronické publikování (dtp), služby v oblasti estrád, tvorba a šíření audiovizuálních děl, zpravodajství, publicistika, televizní zpravodajství, tv produkce, tvorba programů, tvorba a výroba televizních a audiovizuálních programů, obrazové zpravodajství, filmová produkce, jiná než reklamní, filmová studia, filmová tvorba, filmové projekce, pronájem filmových promítaček a jejich příslušenství, půjčování filmů, fotografování, informace o možnostech zábavy, informace o výchově a vzdělávání, poskytování služeb v oblasti karaoke (hudební doprovod písní dle výběru zpěváka), výchovně zábavné klubové služby, kluby zdraví (služby), knihovny (půjčování knih), vydávání knih, koncertní síně, sály, organizování a vedení konference, organizování a vedení kongresu, korespondenční kurzy, provozování muzea, služby nahrávacího studia, nahrávání videopásek, organizování kulturních nebo vzdělávacích výstav, organizace společenských a kulturních akcí, organizace, provozování a provádění her a soutěží i veřejných, provozování kina, organizování plesů, organizování vzdělávacích nebo zábavných soutěží, výstavní činnost v oblasti kultury nebo zábavy nebo výchovy nebo vzdělávání, zábavné parky, plánování a organizování večírků, pořádání soutěží krásy, poskytování on-line elektronických publikací [bez možnosti stažení], pronájem audio nahrávek, pronájem dekorací, pronájem kinematografických filmů, pronájem osvětlovacích zařízení pro divadla nebo televizní studia, pronájem rozhlasových a televizních přijímačů, provozování her on-line (z počítačové sítě), předprodej vstupenek, výroba divadelních nebo jiných představení, půjčování filmů, půjčování přenosných videokamer, půjčování videokamer, půjčování videopásek, psaní scénářů, pronájem rozhlasových a televizních přijímačů, organizování a vedení seminářů, služby v oblasti grafické úpravy, jiné než pro reklamní účely, studia nahrávací (služby), reportérské služby, školení, vyučování, výroba rozhlasových a televizních programů, televizní zábava, zveřejňování textů, kromě reklamních, tlumočení posunkové řeči, opatřování titulky, výuka, vzdělávací informace, nahrávání videopásek, stříh videopásek, vydávání elektronických knih a časopisů on-line, vydávání textů, s výjimkou reklamních nebo náborových, výroba videofilmů, pronájem zvukového nahrávacího zařízení, živé představení, organizování živých vystoupení.

(730) **Česká televize**, Kavčí hory, Praha 4 - Kavčí hory, 14070, CZ

(210) **O-501286**
(220) 21.01.2013
(320) 21.01.2013
(511) 18, 20, 24

(540)

grassboy

(510)

(18) kůže a imitace kůže a výrobky z těchto materiálů, které nejsou zahrnuty do jiných tříd, kůže ze zvířat, kuřky a zavazadla, deštníky, slunečníky a hole, biče a sedlářské výrobky, univerzální tašky na nošení, univerzální sportovní tašky, nezařazené do jiných tříd; (20) nábytek, pytle na sezení, židle, postele, sedací podušky, stoly, polštáře, polštáře na sedačky, židle společenských místností, lehátka, mobilní pelechky pro domácí zvířata či jiné, zrcadla, obrazové rámy, ze dřeva, korku, rákosu, vrbového proutí, rohoviny, kostí, slonoviny, kostic, želvoviny, jantaru, perleti, mořské pěny, náhražek všech těchto materiálů nebo náhražek z plastických hmot, pokud nejsou zařazeny do jiných tříd; (24) tkaniny a textilní výrobky, které nejsou uvedeny v jiných třídách, včetně plastového a textilního materiálu pro potažení pytlů na sezení, židlí, postelí, sedacích podušek, stolů, polštářů, polštářů na sedačky, houpacích sítí, židlí společenských místností, lehátek, pelechů pro domácí zvířata, mobilních pelechů pro domácí zvířata, pokrývek a povlaků na polštáře, pokrývek ložnic a ubrusů.

(730) **Strnad Petr Mgr.**, Počátecká 1020/2, Praha 4, 14000, CZ

(210) **O-501295**
(220) 21.01.2013
(320) 21.01.2013
(511) 32, 33, 35, 43
(540)

CRUX MUTĚNICE

(510)

(32) piva, minerální vody, šumivé nápoje a jiné nápoje nealkoholické, nápoje a šťávy ovocné, sirupy a jiné přípravky ke zhotovování nápojů; (33) alkoholické nápoje s výjimkou pív; (35) propagační činnost, reklama, pomoc při řízení obchodní činnosti, obchodní administrativa, kancelářské práce; (43) služby zajišťující stravování a nápoje, dočasné ubytování.

(730) **Jagoš Miroslav**, Ořechová 1230, Mutěnice, 69611, CZ
(740) **FELIX A SPOL.** advokátní kancelář, Mgr. Jaroslav Tajbr, advokát, U Nikolajky 833/5, Praha 5, 15000

(210) **O-501305**
(220) 22.01.2013
(320) 22.01.2013
(511) 9, 16, 35
(540)

e-bryle

(510)

(9) optické přístroje, dalekohledy, dálkoměry, optické výrobky všeho druhu, zejména brýle, brýlové obruby, brýle sluneční, brýle proti slunci, brýle sportovní, brýle ochranné, brýlová skla, čočky kontaktní, čočky optické, pouzdra na brýle kožené, kovová, plastová, papírová, textilní, počítačový hardware, periferní zařízení počítačů, nositelné počítačové periferie, periferie pro mobilní zařízení, nositelné periferie pro mobilní zařízení, počítačový hardware pro dálkový přístup k datům a pro jejich přenos, počítačové periferie pro dálkový přístup k datům a pro jejich přenos, periferie pro mobilní zařízení pro dálkový přístup k datům a pro jejich přenos, počítačový hardware pro zobrazování dat a videa, periferie pro mobilní zařízení pro zobrazování dat a videa, periferie pro mobilní zařízení pro zobrazování dat a videa, počítačový software; (16) noviny, časopisy, periodický a neperiodický tisk; (35) reklamní, inzertní a propagační činnosti, komerční informační servis, zajišťování předplatného, rozšiřování reklamních nebo inzertních materiálů, pronájem reklamní doby v komunikačních médiích, pronájem reklamních materiálů, pronájem reklamních ploch, marketing, průzkum a analýza trhu, průzkum veřejného mínění, předvádění zboží, činnost reklamní agentury, rozhlasová reklama, televizní reklama, venkovní reklama, vyhledávání sponzorů, zaslání reklamních materiálů zákazníkům, pořádání komerčních výstav, veletrhů a filmových festivalů, poradenství v otázkách organizování obchodní činnosti a propagace, tvorba reklamy, podpora prodeje reklamou, reklamní služby s využitím Internetu, poradenství v oblasti reklamy, internetový obchod s výrobky v

seznamu zde uvedenými.
(730) **CINEMA TIME, s.r.o.**, Radošinská 69/34, Praha 5 - Velká Chuchle, 15900, CZ

(730) **Wozabal - Peretex s.r.o.**, Novohradská 1683/36, České Budějovice, 37001, CZ

(740) Ing. Jiří Střelák, Šumberova 42, Praha 6, 16200

(210) **O-501306**
(220) 22.01.2013
(320) 22.01.2013
(511) 16, 21, 32, 35, 40
(540)

zubatá žába

(510) (16) dopisní papír, fotografie, fotografie (stojany na -), grafické reprodukce, grafiky, kalendáře, kalendáře trhací, kancelářské potřeby, kromě nábytku, kartón (výrobky z -), katalogy, knihy, komiksy, lepenka (výrobky z -), litografie, manuály, nálepky (lepící pásy) pro kancelářské použití nebo pro domácnost, noviny, obálky (papírnické výrobky), obaly (papírnické výrobky), obaly na spisy, obrazy, obrazy (malby) zarámované či nezarámované, papírové podložky pod sklenice, podložky (psací -), pohlednice, poutače z papíru nebo z lepenky, pouzdra na razítka, pouzdra na doklady, praporečky (papírové -), publikace, razítka, samolepky (papírnické výrobky), samolepky pro domácnost a pro kancelářské účely, tabule reklamní z papíru nebo lepenky, tiskoviny, vlnky (papírové -), záložky do knih; (21) sklenice, poháry, číše, láhve, půllitry; (32) pivo; (35) fotokopírování, inzerce poštou, komunikační média (prezentace výrobků v komunikačních médiích), kopírování nebo rozmnožování (reprodukce) dokumentů, dokladů a podobně, obchodní reklama, organizování výstav pro komerční a reklamní účely, pronájem reklamní doby v komunikačních médiích, pronájem reklamních materiálů, pronájem reklamních ploch, předvádění zboží, psaní reklamních textů, reklama, reklama (propagace), reklamní agentury, reklamní materiály (pronájem -), reklamní materiály (rozšiřování -) zákazníkům (letáky, prospekty, tisky, vzorky), reklamní nebo inzertní materiály (rozšiřování -), rozhlasová reklama, služby v oblasti grafické úpravy pro reklamní účely, televizní reklama, umělci (agentury), venkovní reklama, vydávání reklamních nebo náborových, propagačních a inzertních textů, vyhledávání sponzorů, vylepování plakátů, zboží (předvádění -); (40) apretace textilií, fotosazba, hlubotisk (fotografické leptání), chromování, keramika (pálení -), kopírování fotografických snímků, kovářství, kreslení, rýsování laserem, montáž materiálů na objednávku (pro třetí osoby), ofsetový tisk, rytí, gravírování, sítotisk, tisk vzorů, tiskárny, vyšívání.

(730) **Koňářík Tomáš**, Pionýrská 3, Bruntál, 79201, CZ

(210) **O-501309**
(220) 22.01.2013
(320) 22.01.2013
(511) 24, 25, 37, 45
(540)



(510) (24) metrový textil, ložní prádlo, tkaniny a textilní výrobky uvedené v této třídě, prádlo pro nemocniční oddělení - nemocnice, sanatoria a kliniky - spadající do této třídy, prádlo pro domovy důchodců a pečovatelské domy - spadající do této třídy, prádlo pro oblast hotelovou a gastronomickou oblast - spadající do této třídy, prádlo pro různé oblasti průmyslu - spadající do této třídy; (25) oděvy a obuv, pokrývky hlavy, oděvní doplňky spadající do této třídy, oděvy pro nemocniční oddělení - nemocnice, sanatoria a kliniky, zdravotnické oděvy, oděvy pro domovy důchodců a pečovatelské domy, pracovní oděvy pro různé oblasti průmyslu, oděvy pro oblast hotelovou a gastronomickou oblast; (37) služby čistění oděvů a prádlen, praní, žehlení, mandlování a čištění prádla a oděvů, opravy a údržba oděvů a textilií, čistící a úklidové služby; (45) půjčovny oděvů a prádla, pronájem prádla a pracovních oděvů.

(590) Barevná

(210) **O-501310**
(220) 22.01.2013
(320) 22.01.2013
(511) 29, 30, 32
(540)



(510) (29) mléko, smetana, sýry, mléčné a mlékárenské výrobky, zejména másto včetně pomazánkového, kombinované tuky rostlinného a živočišného původu, sušené mléko a sušené výrobky na bázi mléka, tvarohy, mražené krémy na bázi mléka, přírodní či ochucené nápoje složené zejména z mléka nebo mléčných výrobků, jogurtové nápoje, mléčné nápoje, mléčné nápoje obsahující ovoce, náhražky mléka a smetany na rostlinné bázi, včetně sušených a konzervovaných, želatina, želatinové výrobky a přípravky pro výživu, sušené a sterilizované výrobky ze zeleniny, ovoce, lesních a zahradních plodů, hub, bylin a jejich směsí, potravní doplňky živočišného původu na bázi mléka, mléčných výrobků, bakterií mléčného kvašení v tuhém i tekutém stavu, ve formě práškových směsí, kapek, sirupů, gelů, past, tablet, šumivých tablet, pastilek, dražé, tobolek, kapslí, bonbónů, sušené, važené nebo nakládané ovoce nebo zelenina; (30) pekařské výrobky, trvanlivé a polotrvanlivé pečivo, jemné pečivo, oplatky, sušenky, moučnický, keksy, biskvity, perníky, medovíčky, koláče, dezerty, zákusky, dorty, trvanlivé pečivo čokoládové a nečokoládové, piškoty, výrobky ve tř. 30 obsahující kakao a/nebo kávu, kakaové přípravky a nápoje, kávové, oříškové, ovocné a čokoládové náplně a krémy, trubičky prázdne a plněné a další oplatkové doplňky pro cukrárenskou výrobu, suchary, kreky (slané pečivo), pralinky, chut'ové přísady, sladkosti, cukrovinky a cukrářské výrobky všeho druhu spadající do tř. 30, ledové cukrovinky, jedlý led, vafle a vaflové výrobky, vaničky, košíčky, dortové oplatky, fondán, chalva, bonbóny, karamely, kandys jako potrava, lízátka, želé, komprimáty, mentolové sladkosti, pudinky, palačinky, žvýkačky ne pro lékařské účely, zmrzlina, cukrová vata, marcipán, mandlové těsto, máslové tukové těsto, listové těsto, jedlé ozdoby na dorty a zákusky, ovesné potraviny, obilné lupínky, vločky a jiné obilné výrobky a přípravky určené k lidské výživě, rýžové koláčky, popcorn, tyčinky, kakao, čokoládové a kakaové polevy, müsli, kukuřičné lupínky, cereálie, cereální tyčinky, přípravky z cereálií, cukrovinky na zdobení vánočních stromků, čokoláda, čokoládové výrobky, čokoládové přípravky a nápoje, cukr, sirup melasový, přírodní sladidla, přípravky, zejména instantní směsi pro přípravu nápojů a jídel, například kávy, čaje, čokoládových a mléčných nápojů, uvedené výrobky i jako dietní potraviny ne pro léčebné účely, sendviče, polotovary a hotová jídla vyráběná z potravin uvedených v této třídě, potravinové doplňky rostlinného původu (zařazené v této třídě) na bázi ovocných a obilných vláknin, sacharidů, škrobů, v tuhém i tekutém stavu, ve formě práškových směsí, kapek, sirupů, gelů, past, tablet, šumivých tablet, pastilek, dražé, tobolek, kapslí, bonbónů, želé, prášků, vše ne pro lékařské účely; lahůdkářské výrobky zařazené do této třídy; (32) piva, nealkoholické nápoje sycené i nesycené, včetně nápojů minerálních, šumivých, iontových a energetických, sirupy, koncentráty a jiné přípravky pro přípravu nápojů, ovocné a zeleninové nápoje a šťávy, mošty, ovocné nektary a nápoje z ovocných šťáv, stolní a minerální vody, diabetické a dietetické nápoje neléčebné, práškové nealkoholické nápoje, práškové přípravky a příchutě pro výrobu nealkoholických nápojů a likérů, nealkoholické aperitivy.

(730) **HEINZ FOOD a.s.**, Jerlochovice 120, Fulnek, 74245, CZ
(740) Ing. Petr Soukup, Videňská 8, Olomouc, 77200

(210) **O-501312**
(220) 22.01.2013

(320) 22.01.2013
(511) 29, 30, 31, 32, 33, 35
(540)

MLSNÝ FARMÁŘ

(510) (29) potraviny živočišného původu v rámci této třídy, maso, drůbež, ryby, zvěřina, uzenářské výrobky, zavařeniny, džemy, vejce a výrobky z vajec, mléko, mlékařské výrobky včetně mléčných nápojů, krémy, jogurty, smetana, sýry, oleje a tuky jedlé, sádlo; (30) potraviny rostlinného původu v rámci této třídy, mouka a výrobky z obilnin, chléb, pekařské a cukrářské výrobky, zmrzlina, med a včelí produkty ve třídě 30, zejména propolis a mateří kasička pro lidskou spotřebu (ne pro lékařské účely), medovníky, perníky, medové pečivo a výrobky z medu spadající do této třídy, sirup z melasy, kvasnice; (31) zemědělské, zahradnické a lesnické výrobky a obilí, které nejsou zařazeny do jiných tříd, živá zvířata, čerstvé ovoce a čerstvá zelenina, semena, osivo, živé rostliny a květiny, krmivo pro zvířata, slad, čerstvé brambory; (32) piva, nealkoholická vína, minerální vody, šumivé a jiné nealkoholické nápoje, sirupy a jiné přípravky k zhotovování nápojů, ovocné šťávy a nápoje z ovocných šťáv; (33) alkoholické nápoje (s výjimkou pív), vína, lihoviny, likéry; (35) inzertní, reklamní a propagační činnost, obstaravatelská a zprostředkovatelská činnost v oblasti obchodu, maloobchod-velkoobchod, internetový obchod, prodej pro třetí osoby, obchodní administrativní, marketing, nabízení a vystavování zboží za účelem jeho prodeje, vše s výše uvedenými výrobky ve třídách 29, 30, 31, 32 a 33.

(730) NWT a.s., nám. Míru 1217, Hulín, 76824, CZ

(740) Patentová a známková kancelář, Ing. Jaromír Příkryl, Včelín 1161, Hulín, 76824

(210) **O-501313**
(220) 22.01.2013
(320) 22.01.2013
(511) 16, 35, 41
(540)

Železničář
ČASOPIS SKUPINY ČESKÉ DRÁHY

(510) (16) papírenské a tiskárenské výrobky; (35) propagační činnost, reklama, pomoc při řízení obchodní činnosti, obchodní administrativní; (41) výchova, vzdělávání, zábava, sportovní a kulturní aktivity - to vše prostřednictvím vydávání periodických a neperiodických tiskovin a publikací, poskytováním propagačních služeb a inzercí.

(730) České dráhy, a.s., Nábřeží L. Svobody 1222, Praha 1, 11015, CZ

(210) **O-501314**
(220) 22.01.2013
(320) 22.01.2013
(511) 16, 29, 39
(540)



(510) (16) tiskoviny, papír, výrobky z papíru jako polygrafické výrobky, periodické a neperiodické publikace, časopisy, brožury, fotografie, informační produkty a reklamní materiály na papírových nosičích, data a databáze na papírových nosičích, plakáty, kalendáře, samolepky, obtisky, papírové a umělohmotné tašky, papírové obaly všeho druhu, ostatní obaly zařazené do třídy, včetně papírových a lepenkových krabic, ubrousky a ubrusy, tácky, tiskopisy, prospekty, katalogy, ročenky, potištěný balicí papír; (29) maso a masné výrobky, droby, vnitřnosti, dršťky, drůbež neživá, uzeniny jako klobásy, salámy, párky, konzervy masové, rybí, ryby a potraviny z ryb, zařazené do této

třídy, výtahy a vývary masové, zvěřina; (39) doprava a skladování v souvislosti s uvedenými výrobky a službami.

(590) Barevná

(730) Masokombinát Plzeň s.r.o., Podnikatelská 1094/15, Plzeň, 30100, CZ

(740) Langrova, s.r.o., Skrétova 48, Plzeň, 30100

(210) **O-501321**
(220) 23.01.2013
(320) 23.01.2013
(511) 18, 20, 21, 25, 31
(540)



(510) (18) oblečky pro domácí zvířata (psí), obojky pro zvířata, vodítka, přepravní taška pro zvířata; (20) pelíšky pro domácí zvířata, koše, košíky a ošátky pro domácí zvířata, polštáře pro domácí zvířata; (21) misky pro domácí zvířata, krmítka pro domácí zvířata, klece pro domácí zvířata, hřebeny a česadla na zvířata; (25) oblečení, obuv, pokrývky hlavy; (31) krmiva suchá pro zvířata, krmivo suché, zvířecí krmiva.

(730) SPANTE s.r.o., Přátelství 1518/2, Praha 10, 10200, CZ

(210) **O-501350**
(220) 23.01.2013
(320) 23.01.2013
(511) 9, 16, 35, 41
(540)

Rolino metoda

(510) (9) paměťová média všeho druhu - nahané nosiče dat, zejména pro výuku cizích jazyků, přístroje pro záznam, převod a reprodukci zvuku/obrazu, audio-video technika, zvukové aparatury, reproduktory, přístroje pro zpracování informací, počítače, software, elektronické počítačové informační a řídicí systémy, přístroje telekomunikační techniky, prezentační technika, optické přístroje, příslušenství k audio-video technice, výpočetní a telekomunikační technice spadající do této třídy; (16) výrobky z papíru spadající do této třídy, periodické a neperiodické tiskoviny, knihy, učebnice, sešity, noviny a časopisy, slovníky, fotografie, firemní tiskoviny, diáře, kalendáře, brožury, letáky, učební, školní a psací potřeby spadající do této třídy, tiskoviny, učební, školní a psací potřeby pro reklamní účely; (35) reklamní a marketingové činnosti, zejména v oblasti vzdělávání, organizování a pořádání reklamních a prodejních akcí, činnosti organizačních, ekonomických a podnikatelských poradců, manažerské činnosti - služby vedení/řízení firmy a podnikání, administrativní činnosti, personální služby, automatizované i ruční zpracování obchodních dat, poskytování obchodních dat - jejich prodej, pronájem a správa, služby obchodních/informačních databank, kopírování dokumentů, maloobchodní, velkoobchodní a elektronický prodej vzdělávacích potřeb a pomůcek, poskytování obchodně-podnikatelských informací, podnikatelské konzultace; (41) vzdělávací, školicí a lektorské činnosti, pořádání kurzů a školení, služby jazykové agentury - výuka cizích jazyků, překladatelství a tlumočení, provoz a pronájem vzdělávacích, kulturních, společenských a zábavních zařízení, výchovné činnosti, výchova dětí a mládeže, organizování a pořádání vzdělávacích, výchovných, společenských, kulturních, zábavních nebo sportovních akcí, vydavatelské a nakladatelské činnosti, elektronické publikování, poskytování vzdělávacích informací, poradenství a konzultace v oblasti vzdělávání a zábavy, zprostředkování ve vzdělávání.

(730) ROLINO, spol. s r.o., Bratří Čapků 10, Praha 10, 10100, CZ
(740) Ing. Jiří Střelák, Šumberova 42, Praha 6, 16200

(210) **O-501351**
(220) 23.01.2013
(320) 23.01.2013
(511) 41, 43

- (540) **Šejdorfský mlýn**
(510) (41) výchova, vzdělávání, zábava, sportovní a kulturní aktivity;
(43) služby zajišťující stravování a nápoje, dočasné ubytování.
(730) **Obec Okrouhlička**, Okrouhlička 48, Štoky, 58253, CZ

- (210) **O-501352**
(220) 24.01.2013
(320) 24.01.2013
(511) 9, 16, 36
(540)

ČPP Evoluce Renta

- (510) (9) informace a data v elektronické podobě na nosičích zařazených ve třídě 9; (16) informace a data na nosičích zařazených ve třídě 16, tiskoviny, informační brožury a letáky, formuláře a tiskopisy, karty, kalendáře; (36) pojištění, veškeré služby v oblasti pojišťovnictví, pojišťovací a zajišťovací činnost, zprostředkovatelská činnost v oblasti pojišťovnictví a finančnictví prostřednictvím informačních médií a datových nosičů všeho druhu.
(730) **Česká podnikatelská pojišťovna, a.s., Vienna Insurance Group**, Pobřežní 665/23, Praha 8 - Karlín, 18600, CZ

- (210) **O-501354**
(220) 24.01.2013
(320) 24.01.2013
(511) 35, 36
(540)

Taxi půjčka

- (510) (35) propagační činnost, reklama; (36) půjčky, finanční služby.
(730) **TALMATA INVESTMENT s.r.o.**, Husitská 107/3, Praha 3, 13000, CZ

- (210) **O-501358**
(220) 24.01.2013
(320) 24.01.2013
(511) 6, 11, 19, 21, 35, 37, 42
(540)



- (510) (6) kovové výrobky, které nejsou uvedeny v jiných třídách, vika (kovová) na nádoby litinové a ocelové, kamnové vložky z litiny, oceli a nerez, kovové rošty, madla (kovová), držadla (kovová), dveře kovové, dveřní kliky kovové, háky (kovové), identifikační štítky (kovové), komíny (kovové), komínové nástavce (kovové), rukojeti pro nářadí (kovové), skříňky (kovové), trubkové komínové nástavce (kovové); (11) topná zařízení a krby všeho druhu a jejich příslušenství v rámci této třídy, zejména zahradní a venkovní krby a topeniště, rošty do krbů a pecí, opékací nebo grilovací rošty, grily, pece, udrmy, nerezová zařízení pro pečení, vaření, sušení, uzení a ohřívání, komínové roury, kovové konstrukce pro pece a trouby, zařízení na ohřev teplé vody, pečící trouby, plechy tvarované pro trouby a pece, popelníky pro pece, zásobníky vody, rožeň (bodec), sušičky (přístroje a zařízení na -), topná zařízení pro topení tuhými, tekutými nebo plynovými palivy, varné plotýnky, varné přístroje a zařízení, voda (ohříváče); (19) kámen umělý, žula; (21) nerezové nářadí a nádobí, grily neelektrické, nářadí na gril, jehlice, špejle (kovové) na pečení a grilování, škrabky, nerez servírovací soupravy, rukavice pro domácnost, kartáče na čištění nádrží a nádob, podložky na krájení, domácí a kuchyňské potřeby a nádoby z nerez, hrnce, kotlíky, náčiní pro použití v domácnosti, podnosy pro domácí použití, poklice, pokličky, poklopy na nádobí, rozně pro použití na pečení, stojany na rožně; (35) poskytování obchodních informací a služeb, propagační činnost a marketing, to vše pro výrobky a služby uvedené ve třídách 6, 11, 19, 21, 37 a 42; (37) pronájem, montáž a servisní služby pro výrobky uvedené ve třídách 6, 11, 19 a 21; (42) studie technických projektů a inženýrská činnost pro výrobky uvedené ve třídách 6, 11, 19 a 21.
(730) **Baseway, s.r.o.**, Dolina 75, Mořkov, 74272, CZ

- (210) **O-501410**
(220) 25.01.2013
(320) 25.01.2013
(511) 29, 30, 36, 39, 43
(540)

Javorské párky

- (510) (29) drůbež, zejména porcovaná kuřata, slepice, kachny, drůbeží vnitřnosti a polotovary, vařené výrobky, řeznické a uzenářské výrobky, mražené ovoce a zelenina, ryby, bramborové krokety a hranolky; (30) majolky, tatarky; (36) pronájem nemovitostí; (39) automobilová doprava; (43) ubytovací a hostinská činnost.
(730) **Drůbežářský závod Klatovy a.s.**, 5. května 112, Klatovy, 33954, CZ
(740) Patentform, Ing. Stanislav Dušek, Medinská 530, Praha 9 - Klánovice, 19014

- (210) **O-501421**
(220) 28.01.2013
(320) 28.01.2013
(511) 16, 35, 41
(540)



- (510) (16) atlasy, časopisy, fotografie, katalogy, knihy, noviny, mapy, reprodukce, tiskoviny; (35) reklamní, inzertní, propagační a marketingová činnost, on-line inzertní činnost, vyhledávání obchodních informací, obchodní poradenské a konzultační služby, poskytování informací a informačních produktů reklamního charakteru, propagační tisk (vydávání), organizační zajištění a pořádání výstav a prezentací pro komerční a reklamní účely; (41) nakladatelská a vydavatelská činnost, vydávání knih, publikací, časopisů a jiných titulů, také v elektronické formě, například na CD-ROM, korespondenční kurzy, organizování a vedení seminářů, přednášek a soutěží, zábava, vzdělávací informace, informace o možnostech zábavy a rekreace, klubové služby, nakladatelská a vydavatelská činnost, vydávání knih, publikací, časopisů a jiných titulů, také v elektronické formě, například na CD-ROM, korespondenční kurzy, organizování a vedení seminářů, přednášek a soutěží, zábava, vzdělávací informace, informace o možnostech zábavy a rekreace, klubové služby, organizování kulturních výstav.
(590) Barevná
(730) **Burda Media 2000 s.r.o.**, Na Zátorce 1, Praha 6, 16000, CZ

- (210) **O-501423**
(220) 28.01.2013
(320) 28.01.2013
(511) 1, 16, 33
(540)



- (510) (1) vinný alkohol; (16) etikety; (33) ovoce (alkoholické nápoje obsahující -), víno.
(590) Barevná
(730) **TOTAL IMPORT, s.r.o.**, Řeznická 1486/5, Praha 1, 11000, CZ

- (210) **O-501424**
(220) 28.01.2013
(320) 28.01.2013
(511) 1, 16, 33

(540)



- (510) (1) vinný alkohol; (16) etikety; (33) ovoce (alkoholické nápoje obsahující -), víno.
(590) Barevná
(730) **TOTAL IMPORT, s.r.o.**, Řeznická 1486/5, Praha 1, 11000, CZ

(210) **O-501425**

- (220) 28.01.2013
(320) 28.01.2013
(511) 35, 36, 43

Cityfood CZ

- (510) (35) propagační činnost, reklama, pomoc při obchodní činnosti, obchodní administrativa, kancelářské práce; (36) pojištění, služby finanční, služby peněžní, služby nemovitostní; (43) služby zajišťující stravování a nápoje, dočasné ubytování.
(730) **Vojtěchovský Jiří**, Borka 34, Černé Voděřady, 28163, CZ

(210) **O-501426**

- (220) 28.01.2013
(320) 28.01.2013
(511) 35, 36, 43

City Food INTERNATIONAL

- (510) (35) propagační činnost, reklama, pomoc při obchodní činnosti, obchodní administrativa, kancelářské práce; (36) pojištění, služby finanční, služby peněžní, služby nemovitostní; (43) služby zajišťující stravování a nápoje, dočasné ubytování.
(730) **Vojtěchovský Jiří**, Borka 34, Černé Voděřady, 28163, CZ

(210) **O-501427**

- (220) 28.01.2013
(320) 28.01.2013
(511) 6, 16, 20, 21, 25, 32, 35, 38, 39, 41, 43



Rožmberský Pivovar
České Budějovice

- (510) (6) reklamní poutače, firemní štíty, zejména pro označení restaurací a občerstvovacích zařízení, orientační tabule, veškeré uvedené výrobky z kovu; (16) tiskoviny, periodický a neperiodický tisk, zejména časopisy, noviny, knihy, prospekty, plakáty, plakáty velké plošné, fotografie, pohlednice, dopisnice, dopisní papíry, kalendáře, knihařské výrobky, propagační materiály a předměty z papíru, zejména letáky, brožury, obtisky, obalový materiál z papíru a plastických hmot, tiskařské typy a štočky, ozdobné a propagační předměty z papíru, kelímky, pasparty, rozetky, účetky, papírové visačky, novoroční přání, papírové ubrousky; (20) reklamní poutače, firemní štíty, zejména pro označení restaurací a občerstvovacích zařízení, orientační tabule, veškeré uvedené výrobky ze dřeva a plastických hmot; (21) potřeby a nádoby pro domácnost nebo pro kuchyňské použití, nikoliv z drahých kovů, nádoby na pití, sklo, porcelán a majolika zařazené do třídy 21, tácky papírové, pohárky a poháry skleněné, sklenice, poháry keramické, holby keramické, stojany na jídelní listky, keramické a porcelánové tácky, keramické džbány; (25) oděvy, obuv, kloboučnické zboží všeho druhu, textilní oděvní doplňky, všechno výše uvedené zboží také z kůže (zařazené do třídy 25), opasky, čepice, trička, bundy, zástěry; (32) piva, lehká piva a ležáky, nealkoholická a nízkoalkoholická piva, míchané nápoje obsahující pivo, zařazené do třídy 32, sladová piva, zázvorová piva, nealkoholické nápoje, vody minerální a šumivé, sirupy a jiné přípravky k přípravě nápojů, ovocné šťávy, ovocné nektary, izotonické nápoje; (35) reklamní,

inzerční služby všeho druhu včetně inzerce a reklamy poskytované v počítačových, telekomunikačních a obdobných sítích, informační servis a poradenské služby v obchodě, pořádání reklamních a obchodních výstav a předváděcích akcí zboží a služeb, včetně distribuce zboží k reklamním účelům, zprostředkovatelské služby v oblasti obchodu s výrobky uvedenými ve tř. 6, 16, 20, 21, 32, obchodní služby v oboru polygrafie, průzkum trhu a marketing, obchodní zastoupení tuzemských a zahraničních firem, rozmnožovací služby; (38) zveřejňování, rozšiřování a přenos informací prostřednictvím všech informačních a telekomunikačních prostředků a sítí, satelitů apod., šíření informací prostřednictvím teletextu a počítačových a telekomunikačních sítí včetně Internetu, šíření tiskovin, časopisů, periodik, knih v elektronické podobě prostřednictvím počítačové sítě včetně Internetu, prostřednictvím satelitů apod., šíření a přenos inzerce a reklamy prostřednictvím telefonních sítí; (39) doprava, balení a skladování nápojů; (41) nakladatelská a vydavatelská činnost v oboru zábavních, odborných, zpravodajských a vzdělávacích tiskovin, časopisů, periodických i neperiodických publikací, zpráv a informací, zvukových, textových a audiovizuálních nosičů, včetně multimediálních aplikací, produkční a agenturní činnost v oblasti zábavy, kultury a výchovy, pořádání zábavních soutěží, zájmových klubů a společenských akcí, pořádání společenských módních přehlídek, informační, konzultační služby v oblasti zábavy, sportovní a kulturní aktivity, pořádání školení, koncertů, živých hudebních a divadelních vystoupení; (43) služby spojené s provozováním pohostinství, restaurací a podniků rychlého občerstvení, poskytování ubytovacích služeb.

- (730) **Stodolovský František Ing.**, Nová 326, Borovany, 37312, CZ
(740) PatentCentrum Sedlák & Partners s.r.o., Husova 5, České Budějovice, 37001

(210) **O-501428**

- (220) 28.01.2013
(320) 28.01.2013
(511) 2, 37



Kapitán Praha s.r.o.

- (510) (2) barvy, nátěry, laky; (37) stavebnictví - služby malířů.
(590) Barevná
(730) **Kapitán Praha s.r.o.**, Poděbradská 195/7, Praha 9, 19000, CZ

(210) **O-501455**

- (220) 29.01.2013
(320) 29.01.2013
(511) 35, 38, 45

Seznamka Sally

- (510) (35) komerční využití Internetu v oblastech obchodu a nabídky služeb uvedených ve třídách 35, 38 a 45, inzerční, propagační služby a komerční informační služby prostřednictvím Internetu za účelem obchodu, propagační činnost a reklama; (38) poskytování internetových diskuzních fór, poskytování přístupu k databázím, elektronická pošta, služby elektronických nástěnek (telekomunikační služby); (45) seznamovací služby, internetové seznamovací služby.
(730) **Suchánek Radim**, Uherskobrodská 692, Luhačovice, 76226, CZ
(740) Jansa, Mokřý, Otevřel & partneři, v.o.s., JUDr. Lukáš Jansa, advokát, Sokola Tůmy 743/16, Ostrava - Mariánské Hory, 70900

(210) **O-501458**

- (220) 29.01.2013
(320) 29.01.2013
(511) 6, 7, 11, 18, 19, 20, 21

Molti

- (510) (6) kovový nábytek, kovové části nábytku, jako panty, madla, závěsy, háčky, tyče a drátěné koše na zavěšení a ukládání nádobí

- a náčiní, kovové stavební součásti jako okna a dveře; (7) elektrické kuchyňské náčiní a nářadí, elektrické kuchyňské roboty a drtiče; (11) směšovací baterie, vany, umyvadla, dřezy a jiná příslušenství kuchyní a koupelen zařazená v této třídě, zařízení osvětlovací, topná, zařízení pro vaření a tepelnou kuchyňskou úpravu potravin, digestoře; (18) nábytek - potahy kožené na nábytek; (19) stavební součásti a díly ze dřeva, dřevěná okna, dveře a obklady stěn, podlahy ze dřeva a náhražek dřeva; (20) nábytek, součásti nábytku ze dřeva, regály, nekovové skříně na potraviny, zrcadla, rámy, kuchyňské doplňky a výrobky (pokud nejsou obsaženy v jiných třídách) ze dřeva, korku, rákosu, vrbového proutí, rohoviny, kostí, slonoviny, kostic, želvoviny, jantaru, perleti, mořské pěny, buničiny a z náhražek těchto hmot nebo z plastických hmot, hmoždinky (nekovové); (21) neelektrické kuchyňské nářadí, potřeby a náčiní, drobné nářadí a přenosné nádoby pro domácnost a kuchyni, zboží skleněné, porcelánové a kameninové neobsažené v jiných třídách, keramické miniatury, vše v rámci této třídy.
- (730) **Šimek Jiří**, Vršovická 1525/1D, Praha 10, 10100, CZ
(740) Mgr. Zbyněk Hajn, V Šáreckém údolí 139/34, Praha 6, 16000



- (510) (21) sklářské výrobky všeho druhu - v rámci této třídy, výrobky užitkového a uměleckého skla hladkého a zušlechťeného; (40) zpracování skla, sklářské práce, zejména zušlechťování a úprava skla, foukání skla, tepelné tvarování, leštění, broušení, pískování, barvení, malování, leptání, zlacení, rytí, matování.
- (730) **Crystalex CZ, s.r.o.**, Masarykovo nábřeží 236/30, Praha 1 - Nové Město, 11000, CZ
- (740) BOHEMIA PATENT, Ing. Jana Vandělíková, Vodičkova 791/41, Praha 1 - Nové Město, 11000

- (210) **O-501465**
(220) 29.01.2013
(320) 29.01.2013
(511) 9, 16, 28
(540)



- (510) (9) počítačové hry; (16) desky (papírnické výrobky), šablony (papírnické výrobky), blahopřání; (28) hry společenské, modelové stavebnice (hračky), stavebnice (hračky).
- (730) **CharityMints.com s.r.o.**, Roháčova 188/37, Praha 3, 13000, CZ

- (210) **O-501547**
(220) 01.02.2013
(320) 01.02.2013
(511) 6, 7, 11, 18, 19, 20, 21
(540)

Conturi

- (510) (6) kovový nábytek, kovové části nábytku, jako panty, madla, závěsy, háčky, tyče a drátěné koše na zavěšení a ukládání nádob a náčiní, kovové stavební součásti jako okna a dveře; (7) elektrické kuchyňské náčiní a nářadí, elektrické kuchyňské roboty a drtiče; (11) směšovací baterie, vany, umyvadla, dřezy a jiná příslušenství kuchyní a koupelen zařazená v této třídě, zařízení osvětlovací, topná, zařízení pro vaření a tepelnou kuchyňskou úpravu potravin, digestoře; (18) nábytek - potahy kožené na nábytek; (19) stavební součásti a díly ze dřeva, dřevěná okna, dveře a obklady stěn, podlahy ze dřeva a náhražek dřeva; (20) nábytek, součásti nábytku ze dřeva, regály, nekovové skříně na potraviny, zrcadla, rámy, kuchyňské doplňky a výrobky (pokud nejsou obsaženy v jiných třídách) ze dřeva, korku, rákosu, vrbového proutí, rohoviny, kostí, slonoviny, kostic, želvoviny, jantaru, perleti, mořské pěny, buničiny a z náhražek těchto hmot nebo z plastických hmot, hmoždinky (nekovové); (21) neelektrické kuchyňské nářadí, potřeby a náčiní, drobné nářadí a přenosné nádoby pro domácnost a kuchyni, zboží skleněné, porcelánové a kameninové neobsažené v jiných třídách, keramické miniatury, vše v rámci této třídy.
- (730) **Šimek Jiří**, Vršovická 1525/1D, Praha 10, 10100, CZ
(740) Mgr. Zbyněk Hajn, V Šáreckém údolí 139/34, Praha 6, 16000

- (210) **O-501723**
(220) 08.02.2013
(320) 08.02.2013
(511) 21, 40



- (510) (6) tvrdokovové materiály na výrobu řezných nástrojů (řezných destiček jako součástí obráběcích strojů); (7) řezné destičky jako součásti obráběcích strojů.
- (730) **Pramet Tools, s.r.o.**, Uničovská 2, Šumperk, 78753, CZ
(740) Ing. Petr Soukup, Videňská 8, Olomouc, 77200

- (210) **O-502431**
(220) 06.03.2013
(320) 06.03.2013
(511) 5
(540)

ПАРЕКСОЛ

- (510) (5) léčiva, farmaceutické přípravky humánní.
- (730) **Zentiva Group, a.s.**, U kabelovny 130, Praha 10 - Dolní Měcholupy, 10237, CZ
- (740) Rott, Růžička & Guttman Patentové, známkové a advokátní kanceláře, Ing. Ludmila Kavínková, Vinohradská 37, Praha 2, 12000

- (210) **O-502432**
(220) 06.03.2013
(320) 06.03.2013
(511) 5
(540)

ПАРКИНЕКСОЛ

- (510) (5) léčiva, farmaceutické přípravky humánní.
- (730) **Zentiva Group, a.s.**, U kabelovny 130, Praha 10 - Dolní Měcholupy, 10237, CZ
- (740) Rott, Růžička & Guttman Patentové, známkové a advokátní kanceláře, JUDr. Vladimír Rott, Vinohradská 37, Praha 2, 12000

(210) **O-502434**
(220) 06.03.2013
(320) 06.03.2013
(511) 5
(540)

ЗЕПАГЕКС

(510) (5) léčiva, farmaceutické přípravky humánní.
(730) **Zentiva Group, a.s.**, U Kabelovny 130, Praha 10 - Dolní Měcholupy, 10237, CZ
(740) Rott, Růžička & Guttman Patentové, známkové a advokátní kanceláře, JUDr. Vladimír Rott, Vinohradská 37, Praha 2, 12000

(210) **O-502435**
(220) 06.03.2013
(320) 06.03.2013
(511) 5
(540)

АПАВО

(510) (5) léčiva, farmaceutické přípravky humánní.
(730) **Zentiva Group, a.s.**, U kabelovny 130, Praha 10 - Dolní Měcholupy, 10237, CZ
(740) Rott, Růžička & Guttman Patentové, známkové a advokátní kanceláře, JUDr. Vladimír Rott, Vinohradská 37, Praha 2, 12000

(210) **O-502436**
(220) 06.03.2013
(320) 06.03.2013
(511) 5
(540)

ГАБАЛИН

(510) (5) léčiva, farmaceutické přípravky humánní.
(730) **Zentiva Group, a.s.**, U kabelovny 130, Praha 10 - Dolní Měcholupy, 10237, CZ
(740) Rott, Růžička & Guttman Patentové, známkové a advokátní kanceláře, JUDr. Vladimír Rott, Vinohradská 37, Praha 2, 12000

(210) **O-502437**
(220) 06.03.2013
(320) 06.03.2013
(511) 5
(540)

ГАБАЛИЗЕН

(510) (5) léčiva, farmaceutické přípravky humánní.
(730) **Zentiva Group, a.s.**, U kabelovny 130, Praha 10 - Dolní Měcholupy, 10237, CZ
(740) Rott, Růžička & Guttman Patentové, známkové a advokátní kanceláře, JUDr. Vladimír Rott, Vinohradská 37, Praha 2, 12000

(210) **O-502438**

(220) 06.03.2013
(320) 06.03.2013
(511) 5
(540)

ГАБАЗЕН

(510) (5) léčiva, farmaceutické přípravky humánní.
(730) **Zentiva Group, a.s.**, U kabelovny 130, Praha 10 - Dolní Měcholupy, 10237, CZ
(740) Rott, Růžička & Guttman Patentové, známkové a advokátní kanceláře, JUDr. Vladimír Rott, Vinohradská 37, Praha 2, 12000

(210) **O-502439**
(220) 06.03.2013
(320) 06.03.2013
(511) 5
(540)

PAREXOL

(510) (5) léčiva, farmaceutické výrobky humánní.
(730) **Zentiva Group, a.s.**, U kabelovny 130, Praha 10 - Dolní Měcholupy, 10237, CZ
(740) Rott, Růžička & Guttman Patentové, známkové a advokátní kanceláře, JUDr. Vladimír Rott, Vinohradská 37, Praha 2, 12000

(210) **O-502440**
(220) 06.03.2013
(320) 06.03.2013
(511) 5
(540)

PARKINEXOL

(510) (5) léčiva, farmaceutické přípravky humánní.
(730) **Zentiva Group, a.s.**, U kabelovny 130, Praha 10 - Dolní Měcholupy, 10237, CZ
(740) Rott, Růžička & Guttman Patentové, známkové a advokátní kanceláře, JUDr. Vladimír Rott, Vinohradská 37, Praha 2, 12000

(210) **O-502441**
(220) 06.03.2013
(320) 06.03.2013
(511) 5
(540)

TRAMAPRAN

(510) (5) léčiva, farmaceutické prostředky humánní.
(730) **Zentiva Group, a.s.**, U kabelovny 130, Praha 10 - Dolní Měcholupy, 10237, CZ
(740) Rott, Růžička & Guttman Patentové, známkové a advokátní kanceláře, JUDr. Vladimír Rott, Vinohradská 37, Praha 2, 12000

(210) **O-502442**
(220) 06.03.2013
(320) 06.03.2013
(511) 5
(540)

ZEPAHEX

(510) (5) léčiva, farmaceutické přípravky humánní.
(730) **Zentiva Group, a.s.**, U kabelovny 130, Praha 10 - Dolní Měcholupy, 10237, CZ
(740) Rott, Růžička & Guttman Patentové, známkové a advokátní kanceláře, JUDr. Vladimír Rott, Vinohradská 37, Praha 2, 12000

(210) **O-502443**
(220) 06.03.2013
(320) 06.03.2013
(511) 5
(540)

АПАВО

(510) (5) léčiva, farmaceutické přípravky humánní.

- (730) **Zentiva Group, a.s.**, U kabelovny 130, Praha 10 - Dolní
Měcholupy, 10237, CZ
(740) Rott, Růžička & Guttman Patentové, známkové a advokátní
kanceláře, JUDr. Vladimír Rott, Vinohradská 37, Praha 2, 12000
-

- (210) **O-502444**
(220) 06.03.2013
(320) 06.03.2013
(511) 5
(540)

GABALIN

- (510) (5) léčiva, farmaceutické přípravky humánní.
(730) **Zentiva Group, a.s.**, U kabelovny 130, Praha 10 - Dolní
Měcholupy, 10237, CZ
(740) Rott, Růžička & Guttman Patentové, známkové a advokátní
kanceláře, JUDr. Vladimír Rott, Vinohradská 37, Praha 2, 12000
-

- (210) **O-502445**
(220) 06.03.2013
(320) 06.03.2013
(511) 5
(540)

GABALIZEN

- (510) (5) léčiva, farmaceutické přípravky humánní.
(730) **Zentiva Group, a.s.**, U kabelovny 130, Praha 10 - Dolní
Měcholupy, 10237, CZ
(740) Rott, Růžička & Guttman Patentové, známkové a advokátní
kanceláře, JUDr. Vladimír Rott, Vinohradská 37, Praha 2, 12000
-

- (210) **O-502446**
(220) 06.03.2013
(320) 06.03.2013
(511) 5
(540)

GABAZEN

- (510) (5) léčiva, farmaceutické přípravky humánní.
(730) **Zentiva Group, a.s.**, U kabelovny 130, Praha 10 - Dolní
Měcholupy, 10237, CZ
(740) Rott, Růžička & Guttman Patentové, známkové a advokátní
kanceláře, JUDr. Vladimír Rott, Vinohradská 37, Praha 2, 12000
-

Zamítnuté a částečně zamítnuté přihlášky ochranných známek po zveřejnění

Zjistí-li Úřad v průběhu řízení o námitkách, že přihlašovaná ochranná známka nespĺňuje podmínky pro zápis, přihlášku zamítne. Zjistí-li, že přihlašovaná ochranná známka nespĺňuje podmínky pro zápis jen pro některé výrobky nebo služby, přihlášku zamítne v rozsahu výrobků nebo služeb, pro které přihláška nespĺňuje podmínky zápisu. S ohledem na tuto skutečnost, obsahuje tato kapitola údaje o rozhodnutích o zamítnutí přihlášky ochranné známky v celém nebo částečném rozsahu na základě ustanovení § 26 zákona č. 441/2003 Sb.

Údaje o výsledku rozhodnutí (zamítnutí přihlášky, částečné zamítnutí přihlášky) jsou uvedeny za datem právní moci rozhodnutí pod INID kódem (583) s názvem "Datum právní moci rozhodnutí/výsledek rozhodnutí".

(210) **O-474941**

(540)

LUXURY STYLE & EXCLUSIVE SHOPPING MAGAZINE
GUIDE

(583) 07.03.2013 / částečné zamítnutí přihlášky

(210) **O-479460**

(540)

NHL  **PRO.cz**

(583) 08.03.2013 / zamítnutí přihlášky

(210) **O-487411**

(540)

Bernard
PROSTEJOV
Luxusní výrobek

(583) 13.03.2013 / zamítnutí přihlášky

(210) **O-487502**

(540)

TUZEMSKÁ.CZ

(583) 08.03.2013 / zamítnutí přihlášky

Zamítnuté námitky týkající se ochranných známek

V průběhu řízení o námitkách může být Úřadem zjištěno, že přihlašovaná ochranná známka, která byla zveřejněna ve Věstníku, nezasahuje do zákonem chráněných starších práv třetích osob, tzv. namítajících, uvedených v ustanovení § 7 zákona č. 441/2003 Sb., a proto Úřad námitky zamítne. Údaje o rozhodnutích o zamítnutí námitek na základě ustanovení § 26 zákona č. 441/2003 Sb. jsou obsaženy v této kapitole.

(210) **O-482890**

(540) **TATRA MISTR KÁVY**

(583) 08.03.2013

Přehled zápisů ochranných známek bez změny ve vztahu ke zveřejněným přihláškám

Kapitola obsahuje údaje o ochranných známkách zapsaných na základě ustanovení § 28 odst. 1 zákona č. 441/2003 Sb., u kterých nedošlo ke změně údajů oproti zveřejněné přihlášce ochranné známky.

Číselný přehled

330147, 330148, 330149, 330151, 330152, 330153, 330154, 330156, 330157, 330158, 330159, 330160, 330161, 330162, 330163, 330164, 330165, 330166, 330167, 330168, 330169, 330170, 330171, 330172, 330173, 330174, 330175, 330176, 330177, 330178, 330179, 330180, 330181, 330182, 330183, 330184, 330185, 330186, 330187, 330188, 330189, 330190, 330191, 330192, 330193, 330194, 330195, 330196, 330197, 330198, 330199, 330200, 330201, 330202, 330203, 330204, 330205, 330206, 330207, 330208, 330209, 330210, 330211, 330212, 330213, 330214, 330215, 330216, 330217, 330218, 330219, 330220, 330221, 330222, 330223, 330224, 330225, 330226, 330227, 330228, 330229, 330230, 330231, 330232, 330233, 330234, 330235, 330236, 330237, 330238, 330239, 330240, 330241, 330242, 330243, 330244, 330245, 330246, 330247, 330248, 330249, 330250, 330251, 330252, 330253, 330254, 330255, 330256, 330257, 330258, 330259, 330260, 330261, 330262, 330263, 330264, 330265.

Záписы ochranných známek bez změny ve vztahu ke zveřejněným přihláškám

- (111) **330147**
(220) 11.08.2010
(320) 11.08.2010
(442) 05.12.2012
(151) 13.03.2013
(730) **Wolters Kluwer ČR, a.s.**, U Nákladového nádraží 6,
Praha 3, 13000, CZ
(210) O-478681
-
- (111) **330148**
(220) 11.08.2010
(320) 11.08.2010
(442) 05.12.2012
(151) 13.03.2013
(730) **Wolters Kluwer ČR, a.s.**, U Nákladového nádraží 6,
Praha 3, 13000, CZ
(210) O-478685
-
- (111) **330149**
(220) 11.08.2010
(320) 11.08.2010
(442) 05.12.2012
(151) 13.03.2013
(730) **Wolters Kluwer ČR, a.s.**, U Nákladového nádraží 6,
Praha 3, 13000, CZ
(210) O-478686
-
- (111) **330151**
(220) 08.08.2011
(320) 08.08.2011
(442) 05.12.2012
(151) 13.03.2013
(730) **Gerbera Shops s.r.o.**, Oblouková 759/21, Praha 10 -
Vršovice, 10100, CZ
(210) O-487780
-
- (111) **330152**
(220) 22.08.2011
(320) 22.08.2011
(442) 03.10.2012
(151) 13.03.2013
(730) **Daniel Kaman**, Spojovací 934, Bystřice nad
Pernštejnem, 59301, CZ
(210) O-488143
-
- (111) **330153**
(220) 31.08.2011
(320) 31.08.2011
(442) 21.12.2011
(151) 13.03.2013
(730) **KRÁL PROBETON, s.r.o.**, Pod Homolkou 13/42,
Praha 5 - Motol, 15000, CZ
(210) O-488383
-
- (111) **330154**
(220) 02.09.2011
(320) 02.09.2011
(442) 15.02.2012
(151) 13.03.2013
(730) **LUCEO, s.r.o.**, Ostravská 458, Petřvald u Karviné,
73541, CZ
(210) O-488442
-
- (111) **330156**
(220) 12.12.2011
(320) 12.12.2011
(442) 05.12.2012
(151) 13.03.2013
- (730) **ČSOB Pojišťovna, a.s., člen holdingu ČSOB**,
Masarykovo náměstí 1458, Pardubice, 53218, CZ
(210) O-491077
-
- (111) **330157**
(220) 15.12.2011
(320) 15.12.2011
(442) 05.12.2012
(151) 13.03.2013
(730) **CET 21 spol. s r.o.**, Kříženeckého nám. 1078/5, Praha 5,
15200, CZ
(210) O-491161
-
- (111) **330158**
(220) 05.01.2012
(320) 05.01.2012
(442) 05.12.2012
(151) 13.03.2013
(730) **Integrovaná střední škola Cheb**, Obrněné brigády 6,
Cheb, 35011, CZ
(210) O-491520
-
- (111) **330159**
(220) 13.01.2012
(320) 13.01.2012
(442) 05.12.2012
(151) 13.03.2013
(730) **MORACELL s.r.o.**, Průmyslová 542, Žabčice, 66463,
CZ
(210) O-491726
-
- (111) **330160**
(220) 31.01.2012
(320) 31.01.2012
(442) 23.05.2012
(151) 13.03.2013
(730) **Štefková Hana**, Na Výsluní 216, Vsetín, 75501, CZ
(210) O-492210
-
- (111) **330161**
(220) 24.02.2012
(320) 24.02.2012
(442) 05.12.2012
(151) 13.03.2013
(730) **ČSOB Pojišťovna, a.s., člen holdingu ČSOB**,
Masarykovo náměstí 1458, Pardubice, 53218, CZ
(210) O-492973
-
- (111) **330162**
(220) 06.03.2012
(320) 06.03.2012
(442) 05.12.2012
(151) 13.03.2013
(730) **FAGOR ELEKTRO s.r.o.**, Dělnická 1324/9, Praha 7,
17000, CZ
(210) O-493216
-
- (111) **330163**
(220) 06.03.2012
(320) 06.03.2012
(442) 29.08.2012
(151) 13.03.2013
(730) **FIN - servis, a.s.**, Dr. Vrbenského 2040, Kladno, 27201,
CZ
(210) O-493245
-
- (111) **330164**

(220) 12.03.2012
(320) 12.03.2012
(442) 05.12.2012
(151) 13.03.2013
(730) **GEM System a.s.**, Na Pankráci 1062/58, Praha 4, 14000, CZ
(210) O-493365

(111) **330165**
(220) 15.03.2012
(320) 15.03.2012
(442) 05.12.2012
(151) 13.03.2013
(730) **MILK-AGRO, spol. s r.o.**, Čapajevova 36, Prešov, SK
(210) O-493528

(111) **330166**
(220) 22.03.2012
(320) 22.03.2012
(442) 05.12.2012
(151) 13.03.2013
(730) **Centrum Holdings s.r.o.**, Jankovcova 1037/49, Praha 7 - Holešovice, 17000, CZ
(210) O-493748

(111) **330167**
(220) 28.03.2012
(320) 28.03.2012
(442) 05.12.2012
(151) 13.03.2013
(730) **B. Braun Medical s.r.o.**, V Parku 2335/20, Praha 4, 14800, CZ
(210) O-493937

(111) **330168**
(220) 12.04.2012
(320) 12.04.2012
(442) 05.12.2012
(151) 13.03.2013
(730) **Cifrinec Ivan Ing.**, Květinová 15, Praha 3, 13000, CZ
Sládek Ivan Ing. arch., Pod višňovkou 2, Praha 4, 14000, CZ
(210) O-494332

(111) **330169**
(220) 02.05.2012
(320) 02.05.2012
(442) 05.12.2012
(151) 13.03.2013
(730) **S Financial People s.r.o.**, Stěbořice 170, Stěbořice, 74751, CZ
(210) O-494872

(111) **330170**
(220) 12.05.2012
(320) 12.05.2012
(442) 05.12.2012
(151) 13.03.2013
(730) **Media Pro Pictures s.r.o.**, Kříženeckého náměstí 1078/5a, Praha 5, 15200, CZ
(210) O-495102

(111) **330171**
(220) 12.05.2012
(320) 12.05.2012
(442) 05.12.2012
(151) 13.03.2013
(730) **Media Pro Pictures s.r.o.**, Kříženeckého náměstí 1078/5a, Praha 5, 15200, CZ
(210) O-495104

(111) **330172**
(220) 23.05.2012
(320) 23.05.2012

(442) 05.12.2012
(151) 13.03.2013
(730) **Centrum zlepšování, s.r.o.**, Bohdanečská 731/15, Hradec Králové, 50311, CZ
(210) O-495406

(111) **330173**
(220) 24.05.2012
(320) 24.05.2012
(442) 05.12.2012
(151) 13.03.2013
(730) **LEADERMARK a.s.**, Pod Zemankou 29, Praha 4, 14000, CZ
(210) O-495436

(111) **330174**
(220) 28.05.2012
(320) 28.05.2012
(442) 05.12.2012
(151) 13.03.2013
(730) **Splítek Aleš**, U staré školy 165, Teplice, 41501, CZ
(210) O-495503

(111) **330175**
(220) 30.05.2012
(320) 30.05.2012
(442) 05.12.2012
(151) 13.03.2013
(730) **Kofola ČeskoSlovensko a.s.**, Nad Porubkou 2278/31a, Ostrava, 70800, CZ
(210) O-495570

(111) **330176**
(220) 01.06.2012
(320) 01.06.2012
(442) 05.12.2012
(151) 13.03.2013
(730) **Gottwald Lukáš Ing.**, Čápkova 22, Brno, 60200, CZ
(210) O-495630

(111) **330177**
(220) 04.06.2012
(320) 04.06.2012
(442) 05.12.2012
(151) 13.03.2013
(730) **Bright Principal s.r.o.**, Liliová 248/8, Praha 1, 11000, CZ
(210) O-495676

(111) **330178**
(220) 04.06.2012
(320) 04.06.2012
(442) 05.12.2012
(151) 13.03.2013
(730) **Fincentrum Media s.r.o.**, Pobřežní 620/3, Praha 8, 18600, CZ
(210) O-495705

(111) **330179**
(220) 05.06.2012
(320) 05.06.2012
(442) 05.12.2012
(151) 13.03.2013
(730) **TCM Herbs, s.r.o.**, U Černé Věže 315/6, České Budějovice, 37001, CZ
(210) O-495711

(111) **330180**
(220) 05.06.2012
(320) 05.06.2012
(442) 05.12.2012
(151) 13.03.2013
(730) **TCM Herbs, s.r.o.**, U Černé Věže 315/6, České Budějovice, 37001, CZ

(210) O-495712	(220) 22.06.2012
	(320) 22.06.2012
	(442) 05.12.2012
(111) 330181	(151) 13.03.2013
(220) 05.06.2012	(730) Sport Garant s.r.o. , Pařížská 68/9, Praha 1, 11000, CZ
(320) 05.06.2012	(210) O-496201
(442) 05.12.2012	
(151) 13.03.2013	
(730) TCM Herbs, s.r.o. , U Černé Věže 315/6, České Budějovice, 37001, CZ	
(210) O-495713	
	(111) 330190
	(220) 22.06.2012
	(320) 22.06.2012
	(442) 05.12.2012
	(151) 13.03.2013
	(730) Židovské muzeum v Praze , U Staré školy 1, Praha 1, 11000, CZ
	(210) O-496224
(111) 330182	(111) 330191
(220) 05.06.2012	(220) 25.06.2012
(320) 05.06.2012	(320) 25.06.2012
(442) 05.12.2012	(442) 05.12.2012
(151) 13.03.2013	(151) 13.03.2013
(730) TCM Herbs, s.r.o. , U Černé Věže 315/6, České Budějovice, 37001, CZ	(730) TOP SMART SOLUTIONS LLC , Silverside Road 3411, Wilmington, DE, US
(210) O-495714	(210) O-496227
(111) 330183	(111) 330192
(220) 07.06.2012	(220) 25.06.2012
(320) 07.06.2012	(320) 25.06.2012
(442) 05.12.2012	(442) 05.12.2012
(151) 13.03.2013	(151) 13.03.2013
(730) PS PATROL s.r.o. , Střelecký ostrov 27/3, České Budějovice, 37001, CZ	(730) Kubů Pavel MUDr. , Dětská 49, Praha 10, 10000, CZ
(210) O-495817	(210) O-496234
(111) 330184	(111) 330193
(220) 08.06.2012	(220) 27.06.2012
(320) 08.06.2012	(320) 27.06.2012
(442) 05.12.2012	(442) 05.12.2012
(151) 13.03.2013	(151) 13.03.2013
(730) PIZZA BANDITOS s.r.o. , Lesní 5a, Cheb, 35002, CZ	(730) S.F.P. Europe , Espace des Remparts 10, CH - 1950 Sion 2, CH
(210) O-495826	(210) O-496341
(111) 330185	(111) 330194
(220) 08.06.2012	(220) 27.06.2012
(320) 08.06.2012	(320) 27.06.2012
(442) 05.12.2012	(442) 05.12.2012
(151) 13.03.2013	(151) 13.03.2013
(730) CZ LOKO, a.s. , Semanínská 580, Česká Třebová, 56002, CZ	(730) ELEKTRODESIGN ventilátory spol. s r.o. , Boleslavova 53/15, Praha 4 - Nusle, 14000, CZ
(210) O-495871	(210) O-496342
(111) 330186	(111) 330195
(220) 13.06.2012	(220) 28.06.2012
(320) 13.06.2012	(320) 28.06.2012
(442) 05.12.2012	(442) 05.12.2012
(151) 13.03.2013	(151) 13.03.2013
(730) Pavčina Dásk Fuchsová , Příhon 584/23, Lelekovice, 66431, CZ	(730) GYNORD plus, s.r.o. , Slavníkovců 7/231, Ostrava - Mar. Hory, 70900, CZ
(210) O-495982	(210) O-496362
(111) 330187	(111) 330196
(220) 13.06.2012	(220) 28.06.2012
(320) 13.06.2012	(320) 28.06.2012
(442) 05.12.2012	(442) 05.12.2012
(151) 13.03.2013	(151) 13.03.2013
(730) Klimentová Eva , Nerudova 864, Černošice, 25228, CZ	(730) Sbor Jednoty bratrské v Praze , Na Vysoké II 300/22, Praha 5, 15000, CZ
(210) O-495990	(210) O-496367
(111) 330188	(111) 330197
(220) 19.06.2012	(220) 02.07.2012
(320) 19.06.2012	(320) 02.07.2012
(442) 05.12.2012	(442) 05.12.2012
(151) 13.03.2013	(151) 13.03.2013
(730) Pivovar Nymburk, spol. s r.o. , Pražská 581, Nymburk, 28802, CZ	
(210) O-496108	
(111) 330189	

(730) HERBO MEDICA s.r.o. , Na Roudné 443/18, Plzeň, 30100, CZ (210) O-496429	(210) O-496468
(111) 330198 (220) 02.07.2012 (320) 02.07.2012 (442) 05.12.2012 (151) 13.03.2013 (730) T.S.BOHEMIA a.s. , Sladovní 103/3, Olomouc - Pavlovičky, 77900, CZ (210) O-496439	(111) 330206 (220) 03.07.2012 (320) 03.07.2012 (442) 05.12.2012 (151) 13.03.2013 (730) SERVIS CLIMAX a.s. , Jasenice 1253, Vsetín, 75501, CZ (210) O-496469
(111) 330199 (220) 02.07.2012 (320) 02.07.2012 (442) 05.12.2012 (151) 13.03.2013 (730) T.S.BOHEMIA a.s. , Sladovní 103/3, Olomouc - Pavlovičky, 77900, CZ (210) O-496440	(111) 330207 (220) 03.07.2012 (320) 03.07.2012 (442) 05.12.2012 (151) 13.03.2013 (730) Glenmark Pharmaceuticals, s.r.o. , Hvězdova 1716/2b, Praha 4, 14078, CZ (210) O-496496
(111) 330200 (220) 02.07.2012 (320) 02.07.2012 (442) 05.12.2012 (151) 13.03.2013 (730) T.S.BOHEMIA a.s. , Sladovní 103/3, Olomouc - Pavlovičky, 77900, CZ (210) O-496441	(111) 330208 (220) 03.07.2012 (320) 03.07.2012 (442) 05.12.2012 (151) 13.03.2013 (730) Ali Demirli s.r.o. , Štítného 202/35, Praha 3, 13000, CZ (210) O-496497
(111) 330201 (220) 02.07.2012 (320) 02.07.2012 (442) 05.12.2012 (151) 13.03.2013 (730) T.S.BOHEMIA a.s. , Sladovní 103/3, Olomouc - Pavlovičky, 77900, CZ (210) O-496443	(111) 330209 (220) 11.07.2012 (320) 11.07.2012 (442) 05.12.2012 (151) 13.03.2013 (730) Warszawskie Zaklady Farmaceutyczne POLFA Spółka Akcyjna , Karolkowa 22/24, Warszawa 01-207, PL (210) O-496600
(111) 330202 (220) 03.07.2012 (320) 03.07.2012 (442) 05.12.2012 (151) 13.03.2013 (730) SERVIS CLIMAX a.s. , Jasenice 1253, Vsetín, 75501, CZ (210) O-496465	(111) 330210 (220) 11.07.2012 (320) 11.07.2012 (442) 05.12.2012 (151) 13.03.2013 (730) Warszawskie Zaklady Farmaceutyczne POLFA Spółka Akcyjna , Karolkowa 22/24, Warszawa 01-207, PL (210) O-496601
(111) 330203 (220) 03.07.2012 (320) 03.07.2012 (442) 05.12.2012 (151) 13.03.2013 (730) SERVIS CLIMAX a.s. , Jasenice 1253, Vsetín, 75501, CZ (210) O-496466	(111) 330211 (220) 11.07.2012 (320) 11.07.2012 (442) 05.12.2012 (151) 13.03.2013 (730) Warszawskie Zaklady Farmaceutyczne POLFA Spółka Akcyjna , Karolkowa 22/24, Warszawa 01-207, PL (210) O-496602
(111) 330204 (220) 03.07.2012 (320) 03.07.2012 (442) 05.12.2012 (151) 13.03.2013 (730) SERVIS CLIMAX a.s. , Jasenice 1253, Vsetín, 75501, CZ (210) O-496467	(111) 330212 (220) 11.07.2012 (320) 11.07.2012 (442) 05.12.2012 (151) 13.03.2013 (730) PULKIT TEX s.r.o. , Rakovského 3144/13, Praha 4, 14300, CZ (210) O-496603
(111) 330205 (220) 03.07.2012 (320) 03.07.2012 (442) 05.12.2012 (151) 13.03.2013 (730) SERVIS CLIMAX a.s. , Jasenice 1253, Vsetín, 75501, CZ	(111) 330213 (220) 11.07.2012 (320) 11.07.2012 (442) 05.12.2012 (151) 13.03.2013 (730) PULKIT TEX s.r.o. , Rakovského 3144/13, Praha 4, 14300, CZ

(210) O-496604	(220) 16.07.2012
(111) 330214	(320) 16.07.2012
(220) 11.07.2012	(442) 05.12.2012
(320) 11.07.2012	(151) 13.03.2013
(442) 05.12.2012	(730) Informační centrum ČKAIT, s.r.o. , Sokolská 1498/15, Praha 2, 12000, CZ
(151) 13.03.2013	(210) O-496705
(730) Triola a.s. , 5. května 1640/65, Praha 4, 14021, CZ	(111) 330223
(210) O-496607	(220) 16.07.2012
(111) 330215	(320) 16.07.2012
(220) 12.07.2012	(442) 05.12.2012
(320) 12.07.2012	(151) 13.03.2013
(442) 05.12.2012	(730) Wm. WRIGLEY Jr. Company , 1132 West Blackhawk Street, Chicago, IL, US
(151) 13.03.2013	(210) O-496710
(730) Mgr. Magdaléna Vyškovská , Za Zámečkem 746/5 II, Praha 5, 15800, CZ	(111) 330224
(210) O-496634	(220) 16.07.2012
(111) 330216	(320) 16.07.2012
(220) 12.07.2012	(442) 05.12.2012
(320) 12.07.2012	(151) 13.03.2013
(442) 05.12.2012	(730) Certifikační autorita katastrálních informací, s.r.o. , Milady Horákové 176/68, Praha 7, 17000, CZ
(151) 13.03.2013	(210) O-496711
(730) MEDIA MARKETING SERVICES a.s. , Kopernikova 794/6, Praha 2, 12000, CZ	(111) 330225
(210) O-496635	(220) 16.07.2012
(111) 330217	(320) 16.07.2012
(220) 12.07.2012	(442) 05.12.2012
(320) 12.07.2012	(151) 13.03.2013
(442) 05.12.2012	(730) Certifikační autorita katastrálních informací, s.r.o. , Milady Horákové 176/68, Praha 7, 17000, CZ
(151) 13.03.2013	(210) O-496712
(730) Henkel AG & Co. KGaA , Henkelstrasse 67, 40589 Düsseldorf, DE	(111) 330226
(210) O-496636	(220) 17.07.2012
(111) 330218	(320) 17.07.2012
(220) 12.07.2012	(442) 05.12.2012
(320) 12.07.2012	(151) 13.03.2013
(442) 05.12.2012	(730) Multi-VAC spol. s r.o. , Poděbradská 289, Pardubice, 53009, CZ
(151) 13.03.2013	(210) O-496737
(730) TRASKO, a.s. , Na Nouzce 487/8, Vyškov, 68201, CZ	(111) 330227
(210) O-496637	(220) 17.07.2012
(111) 330219	(320) 17.07.2012
(220) 12.07.2012	(442) 05.12.2012
(320) 12.07.2012	(151) 13.03.2013
(442) 05.12.2012	(730) COFIDIS s.r.o. , Bucharova 1423/6, Praha 5, 15800, CZ
(151) 13.03.2013	(210) O-496744
(730) Glenmark Pharmaceuticals, s.r.o. , Hvězdova 1716/2b, Praha 4, 14078, CZ	(111) 330228
(210) O-496638	(220) 24.07.2012
(111) 330220	(320) 24.07.2012
(220) 12.07.2012	(442) 05.12.2012
(320) 12.07.2012	(151) 13.03.2013
(442) 05.12.2012	(730) TRAY s.r.o. , Varšavská 249/30, Praha 2 - Vinohrady, 12000, CZ
(151) 13.03.2013	(210) O-496889
(730) Glenmark Pharmaceuticals, s.r.o. , Hvězdova 1716/2b, Praha 4, 14078, CZ	(111) 330229
(210) O-496639	(220) 29.08.2012
(111) 330221	(320) 29.08.2012
(220) 12.07.2012	(442) 05.12.2012
(320) 12.07.2012	(151) 13.03.2013
(442) 05.12.2012	(730) Yang Lan , Na ovčáckém 1650/13, Praha 10 - Dubeč, 10000, CZ
(151) 13.03.2013	(210) O-496911
(730) Zámecké vinařství Bzenec, s.r.o. , Zámecká 1508, Bzenec, 69681, CZ	(111) 330230
(210) O-496643	(220) 30.07.2012
(111) 330222	(320) 11.07.2012
	(442) 05.12.2012

(151) 13.03.2013 (730) NOF Metal Coatings Asia Pacific Co., Ltd. , 3-3 Chidori-cho, Kawasaki-ku, Kawasaki-shi, 210-0865 Kanagawa, JP (210) O-497043	(210) O-497833
(111) 330231 (220) 06.08.2012 (320) 06.08.2012 (442) 05.12.2012 (151) 13.03.2013 (730) PAOLO s.r.o. , Dlouhá Třebová 24, Dlouhá Třebová, 56117, CZ (210) O-497199	(111) 330239 (220) 05.09.2012 (320) 05.09.2012 (442) 05.12.2012 (151) 13.03.2013 (730) Mladá fronta a.s. , Mezi Vodami 1952/9, Praha 4 - Modřany, 14300, CZ (210) O-497916
(111) 330232 (220) 06.08.2012 (320) 06.08.2012 (442) 05.12.2012 (151) 13.03.2013 (730) Buddyjet, s.r.o. , Bukovina 128, Křtiny, 67905, CZ (210) O-497200	(111) 330240 (220) 26.09.2012 (320) 26.09.2012 (442) 05.12.2012 (151) 13.03.2013 (730) NOVATO spol. s r.o. , Uralská 770/6, Praha 6, 16000, CZ (210) O-498438
(111) 330233 (220) 06.08.2012 (320) 06.08.2012 (442) 05.12.2012 (151) 13.03.2013 (730) BSL Industrie a.s. , Antonína Slavíka 1313/7, Brno, 60200, CZ (210) O-497201	(111) 330241 (220) 02.10.2012 (320) 02.10.2012 (442) 05.12.2012 (151) 13.03.2013 (730) Seznam.cz, a.s. , Radlická 3294/10, Praha 5 - Smíchov, 15000, CZ (210) O-498585
(111) 330234 (220) 06.08.2012 (320) 06.08.2012 (442) 05.12.2012 (151) 13.03.2013 (730) The Procter & Gamble Company , One Procter & Gamble Plaza, Cincinnati, 45202, OH, US (210) O-497205	(111) 330242 (220) 08.10.2012 (320) 08.10.2012 (442) 05.12.2012 (151) 13.03.2013 (730) RENTER CZ a.s. , Čechova 656, Přerov, 75002, CZ (210) O-498694
(111) 330235 (220) 10.08.2012 (320) 10.08.2012 (442) 05.12.2012 (151) 13.03.2013 (730) Československá filmová společnost, s.r.o. , Václavské nám. 831/21, Praha 1, 11360, CZ (210) O-497341	(111) 330243 (220) 08.10.2012 (320) 08.10.2012 (442) 05.12.2012 (151) 13.03.2013 (730) ERIKA, a.s. , Na Příkopě 9-11, Praha 1, 11000, CZ (210) O-498695
(111) 330236 (220) 10.08.2012 (320) 10.08.2012 (442) 05.12.2012 (151) 13.03.2013 (730) Linnnet eu s.r.o. , Zámecká 1845, Náchod, 54701, CZ (210) O-497343	(111) 330244 (220) 21.03.2011 (320) 21.03.2011 (442) 05.12.2012 (151) 13.03.2013 (730) ADAMED Sp. z o.o. , Pienkow 149, Czosnow k/Warszawy, PL (210) O-498949
(111) 330237 (220) 15.08.2012 (320) 15.08.2012 (442) 05.12.2012 (151) 13.03.2013 (730) Global Investments Ltd. , Hodges Lane, Roseau, Commonwealth of Dominica, West Indies, DM (210) O-497448	(111) 330245 (220) 31.10.2012 (320) 31.10.2012 (442) 05.12.2012 (151) 13.03.2013 (730) KRPA PAPER, a.s. , Nádražní 266, Hostinné, 54371, CZ (210) O-499343
(111) 330238 (220) 31.08.2012 (320) 31.08.2012 (442) 05.12.2012 (151) 13.03.2013 (730) First Bike s.r.o. , Nad Popelářkou 212/10, Praha 8 - Troja, 18200, CZ	(111) 330246 (220) 09.11.2012 (320) 09.11.2012 (442) 05.12.2012 (151) 13.03.2013 (730) Synergy Reinsurance Services, a.s. , U Habrovky 247/11, Praha 4, 14000, CZ (210) O-499615
	(111) 330247 (220) 09.11.2012

(320) 09.11.2012 (442) 05.12.2012 (151) 13.03.2013 (730) RAVAK a.s. , Obecnická 285, Příbram I, 26101, CZ (210) O-499621	(730) Zentiva Group, a.s. , U kabelovny 130, Praha 10 - Dolní Měcholupy, 10237, CZ (210) O-499675
(111) 330248 (220) 09.11.2012 (320) 09.11.2012 (442) 05.12.2012 (151) 13.03.2013 (730) Zentiva Group, a.s. , U kabelovny 130, Praha 10 - Dolní Měcholupy, 10237, CZ (210) O-499626	(111) 330256 (220) 12.11.2012 (320) 12.11.2012 (442) 05.12.2012 (151) 13.03.2013 (730) Zentiva Group, a.s. , U kabelovny 130, Praha 10 - Dolní Měcholupy, 10237, CZ (210) O-499676
(111) 330249 (220) 09.11.2012 (320) 09.11.2012 (442) 05.12.2012 (151) 13.03.2013 (730) Zentiva Group, a.s. , U kabelovny 130, Praha 10 - Dolní Měcholupy, 10237, CZ (210) O-499627	(111) 330257 (220) 12.11.2012 (320) 12.11.2012 (442) 05.12.2012 (151) 13.03.2013 (730) Zentiva Group, a.s. , U kabelovny 130, Praha 10 - Dolní Měcholupy, 10237, CZ (210) O-499678
(111) 330250 (220) 09.11.2012 (320) 09.11.2012 (442) 05.12.2012 (151) 13.03.2013 (730) Zentiva Group, a.s. , U kabelovny 130, Praha 10 - Dolní Měcholupy, 10237, CZ (210) O-499628	(111) 330258 (220) 12.11.2012 (320) 12.11.2012 (442) 05.12.2012 (151) 13.03.2013 (730) Zentiva Group, a.s. , U kabelovny 130, Praha 10 - Dolní Měcholupy, 10237, CZ (210) O-499679
(111) 330251 (220) 12.11.2012 (320) 12.11.2012 (442) 05.12.2012 (151) 13.03.2013 (730) Zentiva Group, a.s. , U kabelovny 130, Praha 10 - Dolní Měcholupy, 10237, CZ (210) O-499671	(111) 330259 (220) 12.11.2012 (320) 12.11.2012 (442) 05.12.2012 (151) 13.03.2013 (730) Zentiva Group, a.s. , U kabelovny 130, Praha 10 - Dolní Měcholupy, 10237, CZ (210) O-499680
(111) 330252 (220) 12.11.2012 (320) 12.11.2012 (442) 05.12.2012 (151) 13.03.2013 (730) Zentiva Group, a.s. , U kabelovny 130, Praha 10 - Dolní Měcholupy, 10237, CZ (210) O-499672	(111) 330260 (220) 12.11.2012 (320) 12.11.2012 (442) 05.12.2012 (151) 13.03.2013 (730) Zentiva Group, a.s. , U kabelovny 130, Praha 10 - Dolní Měcholupy, 10237, CZ (210) O-499681
(111) 330253 (220) 12.11.2012 (320) 12.11.2012 (442) 05.12.2012 (151) 13.03.2013 (730) Zentiva Group, a.s. , U kabelovny 130, Praha 10 - Dolní Měcholupy, 10237, CZ (210) O-499673	(111) 330261 (220) 12.11.2012 (320) 12.11.2012 (442) 05.12.2012 (151) 13.03.2013 (730) Zentiva Group, a.s. , U kabelovny 130, Praha 10 - Dolní Měcholupy, 10237, CZ (210) O-499682
(111) 330254 (220) 12.11.2012 (320) 12.11.2012 (442) 05.12.2012 (151) 13.03.2013 (730) Zentiva Group, a.s. , U kabelovny 130, Praha 10 - Dolní Měcholupy, 10237, CZ (210) O-499674	(111) 330262 (220) 12.11.2012 (320) 12.11.2012 (442) 05.12.2012 (151) 13.03.2013 (730) Zentiva Group, a.s. , U kabelovny 130, Praha 10 - Dolní Měcholupy, 10237, CZ (210) O-499683
(111) 330255 (220) 12.11.2012 (320) 12.11.2012 (442) 05.12.2012 (151) 13.03.2013	(111) 330263 (220) 12.11.2012 (320) 12.11.2012 (442) 05.12.2012 (151) 13.03.2013 (730) Zentiva Group, a.s. , U kabelovny 130, Praha 10 - Dolní Měcholupy, 10237, CZ

(210) O-499684

(111) **330264**

(220) 12.11.2012

(320) 12.11.2012

(442) 05.12.2012

(151) 13.03.2013

(730) **Zentiva Group, a.s.**, U kabelovny 130, Praha 10 - Dolní
Měcholupy, 10237, CZ

(210) O-499685

(111) **330265**

(220) 12.11.2012

(320) 12.11.2012

(442) 05.12.2012

(151) 13.03.2013

(730) **Zentiva Group, a.s.**, U kabelovny 130, Praha 10 - Dolní
Měcholupy, 10237, CZ

(210) O-499686

Přehled zápisů ochranných známek se změnou ve vztahu ke zveřejněným přihláškám

Kapitola obsahuje údaje o ochranných známkách zapsaných na základě ustanovení § 28 odst. 1 zákona č. 441/2003 Sb., u kterých došlo ke změně údajů oproti zveřejněné přihlášce ochranné známky.

Číselný přehled

330150, 330155

Zápisy ochranných známek se změnou ve vztahu ke zveřejněným přihláškám

(111) **330150**
(220) 04.02.2011
(320) 04.02.2011
(442) 11.05.2011
(151) 13.03.2013
(540)

Krásná.cz

(730) **CET 21 spol. s r.o.**, Křiženeckého náměstí 1078/5, Praha 5, 15200, CZ
(740) Advokátní a patentová kancelář VYSKOČIL, KROŠLÁK a spol., Dana Lukajová, Voršilská 10, Praha 1, 11000
(510) aparáty a přístroje vědecké, geodetické, fotografické, filmové, optické, přístroje pro vážení, měření, signalizaci, kontrolu, záchranu a přístroje učební, aparáty pro záznam, uchování, převod, přenos nebo reprodukci zvuku nebo obrazu, přístroje a nástroje pro vedení, přepínání, přeměnu, akumulaci, regulaci nebo řízení elektrického proudu, hasicí přístroje, telefony, záznamníky, faxy, ústředny, magnetické nebo optické suporty zvukových nebo zvukově obrazových záznamů, automatické distributory a mechanismy na mince, zapisovací pokladny, kalkulační stroje, přístroje pro zpracování informací a počítače včetně jejich jednotlivých součástí a náhradních dílů ze třídy 9, baterie a články elektrické, elektrické akumulátory, počítačové hry s výstupem na PC nebo na TV, pohledy ilustrované se zvukovou nahrávkou, hrací skříně uváděné v činnost vhozením mince, reklamní světelné přístroje, nosiče záznamů nahrané i nenahrané, videokazety nahrané i nenahrané, audiokazety nahrané i nenahrané, audiovizuální programy, audioprogramy, audiovizuální díla na nosičích, audiovizuální díla v digitální podobě, filmy, hudební díla na nosičích nebo v elektronické podobě, CD disky, DVD disky, obaly na CD disky nebo DVD disky nebo na nosiče záznamů, programové vybavení pro počítače, software, hardware výpočetní techniky nebo komunikační nebo informační techniky, interaktivní software, interaktivní databáze, elektronické databáze a databázové produkty, informace a data a databáze a záznamy v elektronické podobě, elektronické nebo datové nebo informační nebo komunikační nebo výpočetní sítě včetně jednotlivých součástí a náhradních dílů obsažených ve třídě 9, multimediální aplikace, počítačový software pro nahrávání, stahování a zpracování obrázků a obrazových dat, software pro tvorbu a organizaci fotografií a obrázků, software pro zacházení s fotografiemi a pro jejich editaci, software a hardware pro digitální zobrazování, software pro tvorbu fotografických alb, hologramy, mikročipové nebo magnetické karty (kódované); (35) reklamní, inzertní a propagační činnost, marketing, reklamní, inzertní a propagační činnost prostřednictvím jakéhokoliv média, prostřednictvím telefonní sítě nebo datové sítě nebo informační sítě nebo elektronické sítě nebo komunikační sítě nebo počítačové sítě, poskytování informací komerčního nebo reklamního charakteru, multimediálních informací komerčního charakteru, komerční využití Internetu v oblastech komerčních internetových médií a vyhledávacích služeb, on-line inzerce, pronájem informačních míst v rámci této třídy, činnost reklamní agentury, činnost ekonomických a/nebo organizačních poradců, zprostředkování v obchodních vztazích, merchandising, franchising, pomoc při využívání a řízení obchodního podniku, personální agentura, personální poradenství, automatizované zpracování dat, pomoc při provozování obchodů a obchodních činnostech průmyslového nebo obchodního podniku, služby, které zahrnují záznam, přepis, vypracování, kompilaci přenášení nebo systematickosti písemných či datových či elektronických sdělení a záznamů, jakož i využívání nebo kompilaci matematických a statistických údajů, organizační zabezpečování televizního vysílání, systém na

podporu a intenzifikaci obchodních služeb založený na zvýhodňování klíčových spolupracovníků a klientů, věrnostní a bonusové systémy jako například poskytování slev a odměn, přednostní a nadstandardní poskytování služeb, vše zejména v prodeji výrobků a služeb, výstavy komerční nebo reklamní nebo propagační, předvádění zboží prostřednictvím Internetu nebo katalogu nebo výstav za účelem reklamy anebo prodeje, přeskupování a shromažďování (kromě dopravy) různých výrobků pro třetí osoby za účelem umožnit spotřebiteli pohodlně vybrat a prohlížet a kupovat (kromě přepravy) prostřednictvím katalogu a/nebo Internetu a/nebo zásilkového prodeje, zásilkový prodej zboží, maloobchodní prodej výrobků zařazených ve tř. 1-34 s výjimkou služeb týkajících se prodeje tiskovin, zejména časopisů, zařazených do třídy 16; (38) telekomunikace, služby umožňující komunikaci jedné osoby s druhou, televizní vysílání, rozhlasové vysílání, digitální vysílání, televizní vysílání programů, televizní vysílání zábavných, vzdělávacích, výchovných, soutěžních, diskusních a informačních pořadů, tematika, šíření, výměna nebo získávání zpráv a informací, šíření audio nebo audiovizuálních děl prostřednictvím informační nebo datové nebo elektronické nebo komunikační nebo telekomunikační nebo počítačové sítě, zejména Internetu, pomocí satelitů aj., informační služby na Internetu související s televizním vysíláním, služby na Internetu související s televizním vysíláním, provozování internetového serveru, provozování internetového portálu, zajištění prostoru pro webovou stránku, poskytování portálu na Internetu, poskytování on-line platformy pro nahrávání, uchovávání, zpracování, přenos a aktualizaci dat, obrázků, fotografií, 3D aplikací, zprostředkovatelská činnost v oblasti informačního servisu, komunikace a přenos dat prostřednictvím veřejné nebo neveřejné sdělovací prostředků, telekomunikací, informační služby v oblasti telekomunikací, informační kancelář, poskytování informačních služeb prostřednictvím počítačů, pronájem komunikačních míst, telekomunikace pomocí poskytování on-line platformy pro nahrávání a zpracování obrázků a obrazových dat, jakož i pro tvorbu a zpracování fotografických alb a fotoknih, telekomunikace pomocí poskytování on-line platformy pro objednávání výrobků, na kterých jsou nanešená obrazová data objednatel; (41) nahrávání nosičů zvukových nebo obrazově zvukových, půjčování nahraných zvukových a zvukově obrazových záznamů, tvorba a šíření audiovizuálních děl, zpravodajství, publicistika, televizní zpravodajství, rozhlasové zpravodajství, obrazové zpravodajství, TV produkce, filmová produkce, tvorba programů, tvorba a výroba televizních a audiovizuálních programů, agenturní činnost v oblasti kultury, modelingová agentura, zprostředkování v oblasti kultury, výchovy, zábavy a sportu, výchovná, vzdělávací, soutěžní a zábavní činnost, zábavní nebo kulturní nebo vzdělávací představení, organizace společenských a kulturních akcí, organizace, provozování a provádění her a soutěží i veřejných, provozování divadla, provozování kina, výstavní činnost v oblasti kultury nebo zábavy nebo výchovy nebo vzdělávání, digitální zpracování obrazu (služby -), elektronické publikování (DTP), nahrávací studia (služby -), pronájem kinematografických filmů, rozhlasové a televizní programy (výroba -), texty (psaní, zveřejňování -) kromě reklamních, vydávání textů, s výjimkou reklamních nebo náborových, výroba divadelních anebo jiných představení, výstavy (organizování kulturních nebo vzdělávacích -), poskytování služeb výchovných, vzdělávacích, soutěžních, kulturních a zábavních prostřednictvím internetu a jiných sítí, provozování tělovýchovných zařízení, pronájem a půjčování sportovních potřeb s výjimkou dopravních prostředků, půjčování knih, tiskovin, pronájem a půjčování audiopřístrojů, videopřístrojů, videorekordérů, videokamer, fotoaparátů, promítaček, rozhlasových a televizních přijímačů, filmů, kulturních a vzdělávacích potřeb a přístrojů, půjčování a pronájem obrazů, dekorací, pronájem stadiónů, tenisových dvorců, pronájem a půjčování potápěčské výstroje, pronájem a půjčování sportovního nářadí s výjimkou dopravních prostředků,

provozování a/nebo pronájem fitness centra; (42) služby v oblasti informačních technologií a výpočetní techniky, návrhy, strukturování a programování či jiné vytváření a instalace a údržba počítačových programů a počítačových systémů a databází a databázových systémů a internetových portálů a internetových či intranetových počítačových stránek a nástěnek a internetových či intranetových aplikací, aktualizace a údržba a servis programového vybavení a výpočetní techniky, programování počítačů, technické studie a výzkum v oblasti počítačů, programového vybavení i hardware výpočetní techniky, pronájem programového vybavení a počítačů, základní a aplikovaný výzkum, podpora rozvoje komerčního využití Internetu a jiných počítačových, datových a komunikačních sítí, výzkum a vývoj a tvorba systémů pro elektronické obchodování včetně příslušného software a hardware, tvorba software, programování internetových databázových systémů a internetových i intranetových aplikací, programování multimediálních aplikací, vytváření a modelování 3D animací, tvorba interaktivních a grafických programů, tvorba multimediálních dokumentů, prezentací, aplikací, katalogů, konstrukce www prezentací, řešení www serverů, návrh a provozování www stránek, tvorba počítačové animace a vizualizace, služby DPT studia, webhosting, programové projekty, tvorba informačních databází, pronájem doby přístupu k databázi, počítačové vyhledávací služby, provoz internetového portálu, převod (konverze) počítačových programů, dat či jiných údajů v elektronické podobě z různých formátů do jiných formátů, převod (konverze) dokumentů, dat či jiných údajů z fyzických médií na elektronická média.

(511) 9, 35, 38, 41, 42

(210) O-482987

(111) **330155**

(220) 03.10.2011

(320) 03.10.2011

(442) 21.12.2011

(151) 13.03.2013

(540)

FÉNIX

(730) **Jaroměřická mlékárna, a.s.**, Kaunicova 198, Jaroměřice nad Rokytnou, 67551, CZ

(740) BOHEMIA PATENT, Ing. Jana Vanděliková, Vodičkova 791/41, Praha 1 - Nové Město, 11000

(510) (29) mléko, mléko v prášku, ochucené mléko, šlehané mléko, mléčné nápoje obohacené vitamíny, minerálními látkami, stopovými prvky, mléčné nápoje obsahující kousky ovoce, mléko srážené sýřidlem, koktejly mléčné, kvašené mléčné výrobky obyčejné nebo s příchutí, mléčné výrobky, zejména máslo, máslo kakaové, kokosové a mandlové, jedlé tuky, sýry, tavené sýry, zrající sýry, plísňové zrající sýry, nezrající čerstvé sýry, sýrové a tvarohové hmoty, sýry v solném nálevu, čerstvé sýry tekuté nebo ve formě pasty, sýry s obsahem konzervovaných bylinek zahradních, smetana, jogurty, dietní jogurty, ne pro léčebné použití, jogurtové nápoje, pěny, krémy – šlehačky, dezerty, dezertní krémy, mléčné dezerty s obsahem želatiny nebo škrobu, mléčné zákusky, tvaroh, podmásli, kefir, želatina jedlá, maso, ryby, drůbež a zvěřina, masové výtažky, ovoce a zelenina konzervované, sušené a zavařené, želé, džemy, kompoty, vejce; (30) zmrzlina, pojiva jako přísady do zmrzliny, zmrzlina jogurtová, zmrzlinové poháry, zmrzliny v prášku, pudinky, cukrovinky a potravinové doplňky ve formě práškových směsí, pastilek, bonbónů, prášků nebo žvýkaček, čaj, uvedené výrobky také ve formě extraktů (tekutých nebo sušených), náplně pro pečivo a cukrářské zboží a náplně do dortů, vše zhotovené především z uvedených produktů, med; (32) mandlové mléko (jako nápoj), mléko arašidové (jako nápoj), nápoje syrovátkové.

(511) 29, 30, 32

(210) O-489085

Zápisy licenčních smluv k ochranným známkám

V této kapitole jsou zveřejněny zápisy licenčních smluv podle ustanovení § 18 odst. 1 zákona č. 441/2003 Sb.

Číslo zápisu	Vlastník	Nabyvatel licence	Druh licence	Datum uzavření licenční smlouvy	S účinností od data
271992	Zelinářská unie Čech a Moravy, o.s., Krapkova 3, Olomouc, 77900, CZ;	Machala Josef, V dědině 70, Veselí nad Moravou, 69801, CZ;	nevýlučná	16.06.2012	19.03.2013
274639	Comimpex International s.r.l., via di Porta Pinciana 34, int 02, Řím, IT;	ITALAT CZ s.r.o., Řeznická 649/20, Praha 1, 11000, CZ;	výlučná	26.11.2005	19.03.2013
275984	Comimpex International s. r. l., via di Porta Pinciana 34, int 02, Řím, IT;	ITALAT CZ s.r.o., Řeznická 649/20, Praha 1, 11000, CZ;	výlučná	26.11.2005	19.03.2013

Přehled obnov zápisu ochranných známek

Kapitola obsahuje údaje o ochranných známkách, u kterých byl na žádost vlastníka obnoven zápis podle ustanovení § 28 odst. 2 zákona č. 441/2003 Sb.

Číselný přehled												
95458	161521	161651	161855	161856	165647	165862	173858	175679	176287	176574	177182	177886
178769	179086	179912	180175	181016	181984	181985	181986	182733	182736	182740	182741	182744
182753	182759	182762	182918	183215	183216	183217	183904	184071	184545	184968	185434	185622
187653	187665	187685	188680	188683	189158	189207	189210	189334	190359	190360	190361	190362
190363	190378	191013	191077	191169	191893	196654	196656	196681	200028	200792	254608	254609
255983	257802	257950	258466	258566	258578	258629	258667	258668	259006	259117	259151	259214
259217	259286	259408	259896	259951	259999	260053	260130	260327	260345	260443	260481	260589
260727	260728	260729	260730	260731	260732	260737	260738	261004	261115	261116	261135	261152
261189	261208	261500	261627	261628	261683	261684	261689	261908	262098	262329	262330	262331
262332	262333	262417	262948	262949	262950	262951	262952	262953	262954	262955	262956	262957
262958	262959	263252	263696	264085	264140	264188	264236	264237	264335	264444	264548	264730
264855	265683	266009	266206	266329	266331	266332	266421	266529	266591	266592	267164	267250
267252	267413	267461	267501	268273	268274	268466	268480	268913	269056	269700	270470	270572
271590	273026	276505	279157	282945	282946	284533	284558	310082	310085			

Obnovy zápisu ochranných známek

(111) **95458**
(220) 13.07.1933
(151) 13.07.1933
(540)

LAXYL

(730) **Teva Czech Industries s.r.o.**, Ostravská 29, Opava - Komárov, 74770, CZ
(740) Rott, Růžička & Guttman Patentové, známkové a advokátní kanceláře, JUDr. Vladimír Rott, Vinohradská 37, Praha 2, 12000
(510) Lučební a lékárnické výrobky všeho druhu.
(511) 1, 5
(210) O-1296

(111) **161521**
(220) 29.03.1973
(151) 13.08.1973
(540)

DR PEPPER

(730) **Dr Pepper/Seven Up, Inc., a Delaware corporation**, 5301 Legacy Drive, Plano, TX, US
(740) Čermák a spol., JUDr. Karel Čermák jr., Ph.D., LL.M., advokát, Elišky Peškové 15/735, Praha 5, 15000
(510) (32) nealkoholické sladuprosté nápoje a sirupy k jejich přípravě.
(511) 32
(210) O-46965

(111) **161651**
(220) 26.04.1973
(151) 12.10.1973
(540)

PEPPER

(730) **Dr Pepper/Seven Up, Inc., a Delaware corporation**, 5301 Legacy Drive, Plano, TX, US
(740) Čermák a spol., JUDr. Karel Čermák jr., Ph.D., LL.M., advokát, Elišky Peškové 15/735, Praha 5, 15000
(510) (32) nealkoholické sladuprosté nápoje a sirupy k jejich přípravě.
(511) 32
(210) O-47037

(111) **161855**
(220) 13.07.1973
(151) 13.03.1974
(540)

AQUAPEL

(730) **Hercules Incorporated**, 500 Hercules Road, Wilmington, 19808, DE, US
(740) KOREJZOVÁ & SPOL. Advokátní a patentová kancelář, JUDr. Korejzová Zdeňka, Spálená 29, Praha 1, 11000
(510) (1) povrchová nebo vnitřní apretační činidla.
(511) 1
(210) O-47220

(111) **161856**
(220) 13.07.1973
(151) 13.03.1974
(540)

KYMENE

(730) **Hercules Incorporated**, 500 Hercules Road, Wilmington, 19808, DE, US
(740) KOREJZOVÁ & SPOL. Advokátní a patentová kancelář, JUDr. Korejzová Zdeňka, Spálená 29, Praha 1, 11000
(510) (1) za mokra zpevňující syntetické pryskyřice pro papír.
(511) 1
(210) O-47221

(111) **165647**
(220) 06.10.1983
(151) 09.04.1984

(540) **KREZOSAN**

(730) **TATRACHEMA, výrobní družstvo**, Bulharská 40, Trnava, 91702, SK
(740) HALAXOVÁ & HALAXOVÁ, TETRAPAT, RNDr. Zdeňka Halaxová, Dukelská 891/4, Olomouc, 77200
(510) Tekutý čisticí a dezinfekční přípravek.
(511) 3, 5
(210) O-53421

(111) **165862**
(220) 19.12.1983
(151) 13.02.1985
(540)

VIDOL

(730) **TATRACHEMA, výrobní družstvo**, Bulharská 40, Trnava, 91702, SK
(740) HALAXOVÁ & HALAXOVÁ, TETRAPAT, RNDr. Zdeňka Halaxová, Dukelská 891/4, Olomouc, 77200
(510) (3) čisticí tekutý přípravek na okna.
(511) 3
(210) O-53447

(111) **173858**
(220) 11.05.1993
(151) 01.11.1993
(540)



WINSTON

(730) **WINSTON Production, s.r.o.**, Hudcova 78, Brno, 61200, CZ
(740) Martin Kořistka, patentový zástupce, Karpatská 3, Brno, 62500
(510) Přípravky bělicí a jiné prací prostředky, přípravky k čištění, leštění, odmašťování a broušení, mýdla, zubní pasty; ruční nářadí a nástroje, nožní výrobky, vidličky a lžice; sečné zbraně, břitvy; přístroje a nástroje vědecké, navigační, geodetické, elektrické (včetně pro bezdrátovou telegrafii), fotografické, kinematografické, optické, přístroje a nástroje k vážení, měření, signalizování, pro účely kontrolní (inspekční), záchranné a pro výuku, automatické přístroje uváděné v činnost vhozením mince nebo známky, stroje pro záznam, přenos a reprodukci zvuku nebo obrazu, zapisovací pokladny a počítačové stroje, hasicí přístroje; nosiče magnetických záznamů, automaty na zboží, vybavení pro zpracování informací a pro počítače; zařízení osvětlovací, topná, na výrobu páry, zařízení pro vaření, chlazení, sušení, větrání, pro rozvod vody a zařízení zdravotnická; drahé kovy a jejich slitiny a předměty z těchto hmot nebo z plátovaných (dublovaných) kovů s výjimkou zboží nožní, vidliček a lžic; šperky, drahokamy, drahé kameny; hodinářské výrobky a jiná chronometrická zařízení; papír a výrobky z papíru, lepenka a kartonážní výrobky; tiskoviny, časopisy, periodika, knihy, knihařské výrobky, fotografie, papírnické zboží, lepidla (kancelářská a pro domácnost), potřeby pro umělce, štětce; psací stroje a kancelářské potřeby (kromě nábytku), učební a školní potřeby a pomůcky (kromě přístrojů), hrací karty; tiskařské typy, štočky; obalové materiály z plastických hmot; kůže a imitace kůže, výrobky z nich, kufry, cestovní brašny; deštníky, slunečníky a hole; biče, postroje na koně a sedlářské výrobky; nábytek, zrcadla, rámy; drobné nářadí a přenosné nádoby pro domácnost a kuchyni (nikoli z drahých kovů nebo z kovů plátovaných - dublé), hřebeny a mycí houby, kartáče (s výjimkou štětců), kartáčnický materiál, pomůcky a látky k čištění, drátěnky, sklo surové nebo polozpracované (s výjimkou stavebního skla), zboží skleněné, porcelánové a kameninové; textilní výrobky pro domácnost, jako pokrývky ložní a stolní, ručníky, osušky, utěrky, žínky; vlněné výrobky, jako vlněné deky a příkrývky; koberce, rohože, rohožky, linolea a jiné podlahové krytiny, tapety (kromě z textilu); hry, hračky, tělocvičné a sportovní výrobky

obsažené ve tř. 28, ozdoby na vánoční stromky; alkoholické nápoje (kromě pív); zahraničně obchodní činnost s uvedeným zbožím; realitní činnost.

(511) 3, 8, 9, 11, 14, 16, 18, 20, 21, 24, 27, 28, 33, 35, 42
(210) O-79747



(730) **PhDr. Viktor Stoilov**, Opatovická 24/156, Praha 1, 11000, CZ

(740) MIRA - patentová a známková kancelář, Blanka Fišerová, V Kapslovně 11/2770, Praha 3, 13000

(510) Knihy, publikace, monografie, nakladatelství a vydavatelství knih, tiskové techniky všeho druhu, vázání knih a výroba knihařských výrobků.

(511) 16, 40, 41
(210) O-76240

(111) **175679**

(220) 12.07.1993

(151) 11.04.1994

(540)



(730) **DAS spol. s r.o.**, Nádražní 2293, Frýdek-Místek, 73801, CZ

(510) Dopravní, manipulační a skladovací zařízení; lehké kovové konstrukce; elektrické rozvaděče; kovové součásti strojů a náhradní díly pro ně; elektromontáže - montáže silnoproudých a slaboproudých průmyslových rozvodů a rozvodů v objektech administrativní a bytové výstavby; stavební zámečnické díly a jejich montáž.

(511) 6, 7, 9, 12, 37
(210) O-81196

(111) **177886**

(220) 25.02.1994

(151) 29.06.1994

(540)



(730) **TONAVA, akciová společnost**, Havlíčkova 437, Úpice, 54232, CZ

(740) HALAXOVÁ & HALAXOVÁ, TETRAPAT, RNDr. Zdeňka Halaxová, Dukelská 891/4, Olomouc, 77200

(510) Váhy, snímače sil, transportní zařízení, stroje s mechanickým pohonem, kovoobrábění, výroba, opravy a montáž měřidel a elektrických strojů a přístrojů.

(511) 7, 9, 37, 40
(210) O-87205

(111) **176287**

(220) 29.03.1993

(151) 12.05.1994

(540)

WHITE OWL

(730) **Pinkerton Tobacco Co. LP**, 1121 Industrial Drive, Owensboro, KY, US

(740) Čermák a spol., JUDr. Karel Čermák, Elišky Peškové 15/735, Praha 5, 15000

(510) (34) tabákové výrobky.

(511) 34
(210) O-75884

(111) **176574**

(220) 30.03.1993

(151) 19.05.1994

(540)



(730) **STOPRO s.r.o.**, Smilova 310, Pardubice - Zelené Předměstí, 53003, CZ

(740) BOHEMIA PATENT, Ing. Jana Vanděliková, Vodičkova 791/41, Praha 1 - Nové Město, 11000

(510) Nábytek všeho druhu ze dřeva, kovu, rákosu, kůže nebo jiných hmot, bytové doplňky; výrobky ze dřeva, korku, vrbového proutí, rámy, dřevěné obaly, dřevěné šperky a ostatní výrobky spadající do tř. 20; stavební výrobky ze dřeva kupř. dveře, okna, schodiště a jiné; tesařské výrobky.

(511) 19, 20
(210) O-76032

(111) **178769**

(220) 01.03.1994

(151) 05.08.1994

(540)

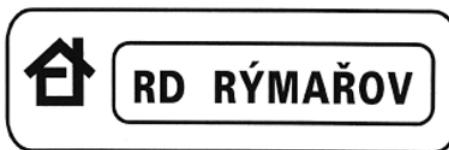

(730) **RD Rýmařov s.r.o.**, 8. května 1191/45, Rýmařov, 79501, CZ
(740) Ing. Jupa Francis, patentový zástupce, Měchenická 4, Praha 4, 14100

(510) Výzkum, vývoj a konstrukce lehké prefabrikace na bázi dřeva, zejména rodinných montovaných domků; provádění bytových a občanských staveb; projektová činnost v občanské výstavbě; truhlářství, zpracování odpadů, zejména výroba pilinočiřkových briket; zámečnictví, opravy motorových vozidel; silniční motorová doprava; pronájem nebytových prostor; hostinská činnost.

(511) 6, 36, 37, 39, 40, 42
(210) O-87403

(111) **177182**

(220) 08.04.1993

(151) 07.06.1994

(111) **179086**

(220) 02.12.1992

(151) 24.08.1994

(540)



- (730) **Hnutí Brontosaurus**, Hvězdová 10, Brno, 60200, CZ
(510) Pobytové akce (tábory, víkendové akce, semináře, kurzy) spojené s ochranou životního prostředí, odborná a informační činnost, práce spojené s ochranou životního prostředí, pořádání kulturních akcí, ekologická výchova.
(511) 41, 42
(210) O-73530

- (111) **179912**
(220) 06.05.1993
(151) 26.09.1994
(540)



- (730) **Dura-Line Corporation, společnost zřízená podle zákonů státu Delaware**, South 23rd Street, Middlesboro, KY, US
(740) Čermák a spol., JUDr. Karel Čermák, Elišky Peškové 15/735, Praha 5, 15000
(510) Polotovary z plastických hmot; trubky, potrubí a hadice z plastických hmot, jejich součásti a příslušenství, včetně příslušenství pro jejich instalaci; inženýrské služby při konstrukci a instalaci trubek a potrubních systémů.
(511) 17, 42
(210) O-79675

- (111) **180175**
(220) 19.03.1993
(151) 07.10.1994
(540)

NEUMANN

- (730) **NEUMANN, spol. s r.o.**, Dolní nám. 383, Odolena Voda, 25070, CZ
(740) UNIPATENT, Ing. Jiří Chlustina, Jana Masaryka 43-47, Praha 2, 12000
(510) (6) zámečnické výrobky, zejména autozámky, zavazadlové zámky, kování a uzamykací nosiče zavazadel.
(511) 6
(210) O-75673

- (111) **181016**
(220) 11.05.1993
(151) 18.11.1994
(540)

WINSTON

- (730) **WINSTON Production, s.r.o.**, Hudcova 78, Brno, 61200, CZ
(740) Martin Kofistka, patentový zástupce, Karpatská 3, Brno, 62500
(510) Přípravky bělicí a jiné prací prostředky, přípravky k čištění, leštění, odmašťování a broušení, mýdla, zubní pasty, ruční nářadí a nástroje, nožníkové výrobky, vidličky a lžice, sečné zbraně, břitvy, přístroje a nástroje vědecké, navigační, geodetické, elektrické (včetně pro bezdrátovou telegrafii), fotografické, kinematografické, optické, přístroje a nástroje k vážení, měření, signalizování, pro účely kontrolní (inspekční), záchranné a pro výuku, automatické přístroje uváděné v činnost vrozením mince nebo známky, stroje pro záznam, přenos a reprodukci zvuku nebo obrazu, zapisovací pokladny a počítačové stroje, hasicí přístroje, nosiče magnetických záznamů, automaty na zboží, vybavení pro zpracování informací a pro počítače, zařízení osvětlovací, topná, na výrobu páry, zařízení pro vaření,

chlazení, sušení, větrání, pro rozvod vody a zařízení zdravotnická, drahé kovy a jejich slitiny a předměty z těchto hmot nebo z plátovaných (dublovaných) kovů s výjimkou zboží nožníkového, vidliček a lžic, šperky, drahokamy, drahé kamení, hodinářské výrobky a jiná chronometrická zařízení, papír a výrobky z papíru, lepenka a kartonážní výrobky, tiskoviny, časopisy, periodika, knihy, knihařské výrobky, fotografie, papírnické zboží, lepidla (kancelářská a pro domácnost), potřeby pro umělce, štětce, psací stroje a kancelářské potřeby (kromě nábytku), učební a školní potřeby a pomůcky (kromě přístrojů), hrací karty, tiskařské typy, štočky, obalové materiály z plastických hmot, kůže a imitace kůže, výrobky z nich, kufrů, cestovací brašny, deštníky, slunečníky a hole, biče, postroje na koně a sedlářské výrobky, nábytek, zrcadla, rámy, výrobky ze dřeva, korku, třtiny, rákosu, vrbového proutí, rohoviny, kostí, slonoviny, kostic, želvoviny, jantaru, perleti, mořské pěny, buničiny a náhražek těchto hmot nebo z plastických hmot, drobné nářadí a přenosné nádoby pro domácnost a kuchyni (nikoli z drahých kovů nebo z kovů plátovaných - dublé), hřebeny a mycí houby, kartáče (s výjimkou štětců), kartáčnický materiál, pomůcky a látky k čištění, drátěnky, sklo surové nebo polozpracované (s výjimkou stavebního skla), zboží skleněné, porcelánové a kameninové, textilní výrobky pro domácnost, jako pokrývky ložní a stolní, ručníky, osušky, utěrky, žínky, vlněné výrobky, jako vlněné deky a přikrývky, koberce, rohože, rohožky, linolea a jiné podlahové krytiny, netextilní tapety, hry, hračky, tělocvičné a sportovní potřeby (s výjimkou oděvů), ozdoby na vánoční stromky, alkoholické nápoje (kromě pív), realitní kancelář.

- (511) 3, 8, 9, 11, 14, 16, 18, 20, 21, 24, 27, 28, 33, 36
(210) O-79748

- (111) **181984**
(220) 14.06.1993
(151) 30.12.1994
(540)

TACCOS

- (730) **Intersnack Knabber-Gebäck GmbH & Co. KG**, Aachener Strasse 1042, Köln, DE
(740) KOREJZOVÁ & SPOL., v.o.s., JUDr. Petra Korejzová, Korunní 810/104 E, Praha 10, 10100
(510) Bramborové lupínky, bramborové tyčinky, bramborové výrobky a výrobky z obilovin určené ke chroupání, vyrobené vytlačováním nebo fritováním těst, slané a louhované pečivo, pražené, sušené, solené nebo ochucené oříšky, müslikuličky, v podstatě sestávající z upravených obilných zrn, oříšků, sušeného ovoce a z upravené čokolády.
(511) 29, 30
(210) O-80547

- (111) **181985**
(220) 14.06.1993
(151) 30.12.1994
(540)

Classic Flips

- (730) **Intersnack Knabber-Gebäck GmbH & Co. KG**, Aachener Strasse 1042, Köln, DE
(740) KOREJZOVÁ & SPOL., v.o.s., JUDr. Petra Korejzová, Korunní 810/104 E, Praha 10, 10100
(510) Bramborové lupínky, bramborové tyčinky, bramborové výrobky a výrobky z obilovin určené ke chroupání, vyrobené vytlačováním nebo fritováním těst, slané a louhované pečivo, pražené, sušené, solené nebo ochucené oříšky, müslikuličky, v podstatě sestávající z upravených obilných zrn, oříšků, sušeného ovoce a z upravené čokolády.
(511) 29, 30
(210) O-80548

- (111) **181986**
(220) 14.06.1993
(151) 30.12.1994
(540)

Jumbo Flips

- (730) **Intersnack Knabber-Gebäck GmbH & Co. KG**, Aachener Strasse 1042, Köln, DE
(740) KOREJZOVÁ & SPOL., v.o.s., JUDr. Petra Korejzová, Korunní 810/104 E, Praha 10, 10100

(510) Bramborové lupínky, bramborové tyčinky, bramborové výrobky a výrobky z obilovin určené ke chroupání, vyrobené vytlačováním nebo fritováním těst, slané a louhované pečivo, pražené, sušené, solené nebo ochucené oříšky, müslikuličky, v podstatě sestávající z upravených obilných zrn, oříšků, sušeného ovoce a z upravené čokolády.

(511) 29, 30
(210) O-80549

(111) **182733**
(220) 20.09.1993
(151) 30.01.1995
(540)

BONY

(730) **TATRACHEMA, v.d.**, Bulharská 40, Trnava, 91776, SK
(740) HALAXOVÁ & HALAXOVÁ, TETRAPAT, RNDr. Zdeňka Halaxová, Dukelská 891/4, Olomouc, 77200
(510) (3) avivážní prostředek.
(511) 3
(210) O-82804

(111) **182736**
(220) 20.09.1993
(151) 30.01.1995
(540)

PLAMO

(730) **TATRACHEMA, v.d.**, Bulharská 40, Trnava, 91776, SK
(740) HALAXOVÁ & HALAXOVÁ, TETRAPAT, RNDr. Zdeňka Halaxová, Dukelská 891/4, Olomouc, 77200
(510) (4) pevný podpalovač.
(511) 4
(210) O-82808

(111) **182740**
(220) 20.09.1993
(151) 30.01.1995
(540)

DESANA

(730) **TATRACHEMA, v.d.**, Bulharská 40, Trnava, 91776, SK
(740) HALAXOVÁ & HALAXOVÁ, TETRAPAT, RNDr. Zdeňka Halaxová, Dukelská 891/4, Olomouc, 77200
(510) (3) čisticí prostředky.
(511) 3
(210) O-82815

(111) **182741**
(220) 20.09.1993
(151) 30.01.1995
(540)

JASO

(730) **TATRACHEMA, v.d.**, Bulharská 40, Trnava, 91776, SK
(740) HALAXOVÁ & HALAXOVÁ, TETRAPAT, RNDr. Zdeňka Halaxová, Dukelská 891/4, Olomouc, 77200
(510) (3) čisticí prostředky.
(511) 3
(210) O-82816

(111) **182744**
(220) 20.09.1993
(151) 30.01.1995
(540)

SYNTAMYL

(730) **TATRACHEMA, v.d.**, Bulharská 40, Trnava, 91776, SK
(740) HALAXOVÁ & HALAXOVÁ, TETRAPAT, RNDr. Zdeňka Halaxová, Dukelská 891/4, Olomouc, 77200
(510) (3) čisticí prostředky.
(511) 3
(210) O-82819

(111) **182753**
(220) 20.09.1993
(151) 30.01.1995
(540)

TORO

(730) **TATRACHEMA, v.d.**, Bulharská 40, Trnava, 91776, SK

(740) HALAXOVÁ & HALAXOVÁ, TETRAPAT, RNDr. Zdeňka Halaxová, Dukelská 891/4, Olomouc, 77200
(510) (3) čisticí prostředky.
(511) 3
(210) O-82830

(111) **182759**
(220) 20.09.1993
(151) 30.01.1995
(540)

GRILPÚR

(730) **TATRACHEMA, v.d.**, Bulharská 40, Trnava, 91776, SK
(740) HALAXOVÁ & HALAXOVÁ, TETRAPAT, RNDr. Zdeňka Halaxová, Dukelská 891/4, Olomouc, 77200
(510) (3) čisticí prostředky.
(511) 3
(210) O-82841

(111) **182762**
(220) 20.09.1993
(151) 30.01.1995
(540)

MOTOPÚR

(730) **TATRACHEMA, v.d.**, Bulharská 40, Trnava, 91776, SK
(740) HALAXOVÁ & HALAXOVÁ, TETRAPAT, RNDr. Zdeňka Halaxová, Dukelská 891/4, Olomouc, 77200
(510) (3) čisticí prostředky.
(511) 3
(210) O-82845

(111) **182918**
(220) 08.04.1993
(151) 17.02.1995
(540)

ENFORCER

(730) **Superior Electronics Corporation**, No. 10, Lane 31, Chungteh Street, Taipei, TW
(740) PATENTSERVIS Praha a.s., Na Podkovce 281/10, Praha 4, 14700
(510) Signalizační zařízení a nástroje, poplašná zařízení (ne pro auta), detektory, části a náhradní díly výše uvedeného; zařízení a nástroje proti krádeži, poplašná zařízení (alarmy) pro vozidla, části a náhradní díly výše uvedeného.
(511) 9, 12
(210) O-76224

(111) **183215**
(220) 30.04.1993
(151) 03.03.1995
(540)



(730) **NEWTE spol. s r.o.**, Jateční 847, Teplice, 41501, CZ
(740) JUDr. Aleš Zábrš, advokát a patentový zástupce, Na Beránce 2, Praha 6, 16000
(510) Konstrukční, projektová a poradenská činnost ve strojírenství, elektrotechnice a elektronice; strojní, elektrotechnické a elektronické výrobky, zejména stroje na zpracování skla, manipulátory, rozvaděče nízkého napětí, hardware, elektronické moduly.
(511) 7, 9, 42
(210) O-76663

(111) **183216**
(220) 30.04.1993
(151) 03.03.1995

(540)

NEWTE

- (730) **NEWTE spol. s r.o.**, Jateční 847, Teplice, 41501, CZ
(740) JUDr. Aleš Zábrš, advokát a patentový zástupce, Na Beránce 2, Praha 6, 16000
(510) Konstrukční, projektová a poradenská činnost ve strojírenství, elektrotechnice a elektronice, strojní, elektrotechnické a elektronické výrobky, zejména stroje na zpracování skla, manipulátory, rozvaděče nízkého napětí, hardware, elektronické moduly.
(511) 7, 9, 42
(210) O-76664

- (111) **183217**
(220) 30.04.1993
(151) 03.03.1995
(540)

softter

- (730) **NEWTE spol. s r.o.**, Jateční 847, Teplice, 41501, CZ
(740) JUDr. Aleš Zábrš, advokát a patentový zástupce, Na Beránce 2, Praha 6, 16000
(510) Programy pro počítače, vč. tvorby.
(511) 9, 42
(210) O-76665

- (111) **183904**
(220) 27.08.1993
(151) 04.04.1995
(540)



- (730) **Petr Ambrož**, Malá Stránka 318, Velké Meziříčí, 59401, CZ
(740) A.Holas & partner PATENTOVÁ A ZNÁMKOVÁ KANCELÁŘ, Ing. Holas Antonín, Křížová 4, Brno, 60300
(510) (42) zámečnictví.
(511) 42
(210) O-82172

- (111) **184071**
(220) 19.10.1993
(151) 10.04.1995
(540)

BIONIK

- (730) **STAPRO s.r.o.**, Pernštýnské nám. 51, Pardubice - Staré Město, 53002, CZ
(510) Zdravotnická technika včetně servisní činnosti.
(511) 10, 37
(210) O-83556

- (111) **184545**
(220) 24.11.1993
(151) 27.04.1995
(540)

SIFO

- (730) **TATRACHEMA, výrobné družstvo**, Bulharská 40, Trnava, 91702, SK
(740) HALAXOVÁ & HALAXOVÁ, TETRAPAT, RNDr. Zdeňka Halaxová, Dukelská 891/4, Olomouc, 77200

- (510) (3) čisticí prostředek na čištění sifonů.
(511) 3
(210) O-84506

- (111) **184968**
(220) 08.10.1993
(151) 22.05.1995
(540)

bohemiagres

- (730) **LASSELSBERGER, s.r.o.**, Adelova 2549/1, Plzeň, 32000, CZ
(740) JUDr. Miroslav Kupka, Levého 1532, Rakovník, 26901
(510) (19) glazované a neglazované keramické dlažby, universální keramické obkladové materiály.
(511) 19
(210) O-83338

- (111) **185434**
(220) 02.09.1993
(151) 05.06.1995
(540)

ELEMENTS

- (730) **HUGO BOSS Trade Mark Management GmbH & Co. KG**, Dieselstrasse 12, Metzingen, 72555, DE
(740) ŠTROS & KUSAK advokátní a patentová kancelář, JUDr. David Štros, advokát, Národní 32, Praha 1, 11000
(510) (3) přípravky pro péči o tělo a krásu, zejména přípravky pro péči o pleť, pleťové masky, rtěnky, kosmetické přípravky pro řasy a obočí, kosmetické opalovací přípravky, masážní krémy a oleje, přípravky a činidla pro mytí vlasů, oleje na vlasy, holicí krémy, dezodoranty pro osobní užití, vodičky na vlasy, parfumerie, éterické oleje a toaletní mýdla.
(511) 3
(210) O-82273

- (111) **185622**
(220) 17.03.1993
(151) 09.06.1995
(540)

PROFIFOTO

- (730) **PROFIFOTO spol. s r.o.**, Chlum u Třeboně 112, 37804, CZ
(740) Ing. Sedláčková Vlasta, Ke Kateřinkám 1393, Praha 4, 14900
(510) Fotografická technika, fotopřístroje, fotopříslušenství, jemná mechanika, video, osvětlovací technika, audio technika; servisní činnost v této oblasti.
(511) 9, 11, 37
(210) O-75611

- (111) **187653**
(220) 21.12.1993
(151) 26.01.1996
(540)

ZARIS

- (730) **3M Company**, 3M Center, 2501 Hudson Road, St. Paul, MN, US
(740) Rott, Růžička & Guttman Patentové, známkové a advokátní kanceláře, JUDr. Vladimír Rott, Vinohradská 37, Praha 2, 12000
(510) (5) farmaceutické přípravky.
(511) 5
(210) O-85360

- (111) **187665**
(220) 29.12.1993
(151) 26.01.1996
(540)

KOFOLA

- (730) **Kofola ČeskoSlovensko a.s.**, Nad Porubkou 2278/31a, Ostrava, 70800, CZ
(740) Čermák a spol., Mgr. Lukáš Lorenc, advokát, Elišky Peškové 15/735, Praha 5, 15000
(510) (32) nealkoholické nápoje všeho druhu s vyloučením nápojů

vyrobených s použitím kakaa nebo čokolády.
(511) 32
(210) O-85552

(111) **187685**
(220) 25.01.1994
(151) 26.01.1996
(540)



(730) **Ing. Jan Dvořáček**, Svobody 1011/II, Třeboň, 37901, CZ
(740) PatentCentrum Sedlák & Partners s.r.o., Husova 5, České Budějovice, 37001
(510) (6) kovové výrobky: bytové a nábytkové kování kovové, spárovací kříže pro obklady; (10) akupunkturní jehly; (20) výrobky z plastů: bytové a nábytkové kování nekovové, úchyty a držáky pro domácnost a nábytek z plastů, kabelové příchytky z plastů; (21) koupelnové soupravy; (26) pletací jehlice a háčkovadla.
(511) 6, 10, 20, 21, 26
(210) O-86043

(111) **188680**
(220) 26.04.1993
(151) 19.03.1996
(540)

KAMAT

(730) **KAMAT spol. s r.o.**, Kpt. Jaroše 470, Nové Město nad Metují, 54901, CZ
(740) Zastupování bylo zrušeno, .
(510) (6) obecné kovy, v surovém a polozpracovaném stavu a jejich slitiny, kotvy, kovadliny, zvony, stavební materiál z válcovaného a litého kovu, kolejnice a jiný kovový materiál určený k železničním účelům, řetězy, kovové kabely a dráty (s výjimkou drátů k elektrotechnickým účelům), zámečnické výrobky, kovové roury, nedobytné pokladny a schránky, ocelové kuličky, podkovy, hřebíky a šrouby, jiné kovové výrobky, které nejsou obsaženy v jiných třídách, rudy; (19) stavební materiál včetně polozpracovaného řeziva jako trámy, prkna, dřevěné panely a překližka, skleněné cihly, dlaždice, přírodní a umělý kámen, cement, vápno, malta, sádra, štěrka, kameninové a cementové roury, stavební materiál pro stavbu cest, asfalt, smola, živec, přenosné domy, kamenné pomníky, krby.
(511) 6, 19
(210) O-76574

(111) **188683**
(220) 28.04.1993
(151) 19.03.1996
(540)

FERROSAN

(730) **Ferrosan A/S**, Sydmarken 5, Soeborg, 2860, DK
(740) Čermák a spol., JUDr. Karel Čermák jr., Ph.D., LL.M., advokát, Elišky Peškové 15/735, Praha 5, 15000
(510) (5) výrobky farmaceutické, zvěrolékařské a zdravotnické, výrobky dietetické pro děti a nemocné, náplasti, obvazový materiál, hmoty určené k plombování zubů a na otisky zubů, dezinfekční prostředky, prostředky k hubení rostlinných a živočišných škůdců, antiparazitní látky; (29) maso, ryby včetně koryšů a měkkýšů, drůbež, zvěřina, masové výtazky, konzervovaná, sušená a vařená zelenina a ovoce, rosoly, zavařeniny, vejce, mléko a jiné mlékařenské výrobky včetně mléčných nápojů, jedlé oleje a tuky, konzervované potraviny, zelenina naložená v octě; (30) káva, čaj, kakao, cukr, rýže, tapioka, ságo, kávové náhražky, mouka a obilné výrobky

určené k lidské výživě jako ovesné vločky, nápoje z kávy, kakaa nebo čokolády, chléb, suchary a sušenky, koláče, jemně pečivo a cukrovinky, zmrzlina, med, sirup z melasy, kvasnice, prášky do pečiva, sůl, hořčice, pepř, ocet, chuťové omáčky, koření, led.

(511) 5, 29, 30
(210) O-76620

(111) **189158**
(220) 12.10.1992
(151) 29.04.1996
(540)



(730) **Eggenberg, spol. s r.o.**, Učitelská 1574/54, Praha 8, 18000, CZ
(740) Patentová kancelář, Jíra Vladimír, Českomoravská 31, Praha 9, 19005
(510) (32) pivo, lehká piva a ležáky, vody minerální, šumivé a jiné nealkoholické nápoje, sirupy a jiné přípravky k přípravě nápojů jinde neuvedené.
(511) 32
(210) O-72266

(111) **189207**
(220) 20.04.1993
(151) 29.04.1996
(540)



(730) **Ing. Aleš Demel**, Blahoslavova 3, Ostrava 1, 70200, CZ
(740) Zastupování bylo zrušeno, .
(510) (35) ekonomické a daňové poradenství; (36) realitní agentury, nákup, prodej a pronájem nemovitostí včetně správcovství domů; (37) služby ve stavebnictví, provádění oprav a údržby včetně rekonstrukce a modernizace interiérů, provádění staveb; (42) inženýrská činnost ve stavebnictví, projekční činnost, zprostředkování odborných stavebních profesí, zajišťování znaleckých posudků.
(511) 35, 36, 37, 42
(210) O-76423

(111) **189210**
(220) 03.05.1993
(151) 29.04.1996
(540)



(730) **WAMAG, spol. s r.o.**, Pražská 270, Mníšek pod Brdy, 25210, CZ
(510) (7) magnetické rozdělovače /separátory/, magnetické odlučovače /filtry/; (9) přístroje pro měření magnetických veličin; (16) učební pomůcky, zejména pro výuku fyzikálních principů působení magnetického pole; (40) magnetická úprava tekutin, zpracování materiálů, zejména recyklace, odželezňování a rozdělování; (42) technologie pro zpracování nerostných surovin a odpadů, měření a výpočty magnetických veličin, vědecké a průmyslové řešerše.
(511) 7, 9, 16, 40, 42
(210) O-76736

(111) **189334**
(220) 06.08.1993
(151) 29.04.1996

(540)

DAMET
DAMET

- (730) **DAMET CZ spol. s r.o.**, Holečkova 9, Praha 5, 15000, CZ
(740) Patentová a známková kancelář, Blanka Fišerová, V Kapslovně 11/2770, Praha 3, 13000
(510) (37) služby ve stavebnictví, zejména zemní práce, výstavba a rekonstrukce inženýrských sítí, montáž čistíren průmyslových odpadních vod, rekonstrukce komunálních čistíren odpadních vod, izolační služby tepelné a pro stavební izolaci proti vodě, ropným látkám a radonu, opravy a rekonstrukce střech a hloubených objektů, zelené střechy, inženýrské práce ve stavebnictví; (40) úprava materiálu např. vrtání, řezání apod.; (42) projektové studie a inženýrské znalecké expertizy v celé oblasti investiční výstavby.
(511) 37, 40, 42
(210) O-81752

- (111) **190359**
(220) 24.01.1994
(151) 20.05.1996
(540)

LACTOREX

- (730) **Zeelandia spol. s r.o.**, Malšice čp. 267, 39175, CZ
(740) PatentCentrum Sedlák & Partners s.r.o., Husova 5, České Budějovice, 37001
(510) (30) zlepšující přípravky a směsi pro pekárenství a cukrárenskou výrobu.
(511) 30
(210) O-85996

- (111) **190360**
(220) 24.01.1994
(151) 20.05.1996
(540)

BACKCREME

- (730) **Zeelandia spol. s r.o.**, Malšice čp. 267, 39175, CZ
(740) PatentCentrum Sedlák & Partners s.r.o., Husova 5, České Budějovice, 37001
(510) (30) zlepšující přípravky a směsi pro pekárenství a cukrárenskou výrobu.
(511) 30
(210) O-85997

- (111) **190361**
(220) 24.01.1994
(151) 20.05.1996
(540)

MOLKESAUER

- (730) **Zeelandia spol. s r.o.**, Malšice čp. 267, 39175, CZ
(740) PatentCentrum Sedlák & Partners s.r.o., Husova 5, České Budějovice, 37001
(510) (30) zlepšující přípravky a směsi pro pekárenství a cukrárenskou výrobu.
(511) 30
(210) O-85998

- (111) **190362**
(220) 24.01.1994
(151) 20.05.1996
(540)

ROGOMIL

- (730) **Zeelandia spol. s r.o.**, Malšice čp. 267, 39175, CZ
(740) PatentCentrum Sedlák & Partners s.r.o., Husova 5, České Budějovice, 37001
(510) (30) zlepšující přípravky a směsi pro pekárenství a cukrárenskou výrobu.
(511) 30
(210) O-85999

- (111) **190363**
(220) 24.01.1994
(151) 20.05.1996
(540)

MILBACK

- (730) **Zeelandia spol. s r.o.**, Malšice čp. 267, 39175, CZ
(740) PatentCentrum Sedlák & Partners s.r.o., Husova 5, České Budějovice, 37001
(510) (30) zlepšující přípravky a směsi pro pekárenství a cukrárenskou výrobu.
(511) 30
(210) O-86000

- (111) **190378**
(220) 08.02.1994
(151) 20.05.1996
(540)

RADOM

- (730) **RADOM s.r.o.**, Jiřího Potůčka 259, Pardubice - Trnová, 53009, CZ
(740) HALAXOVÁ & HALAXOVÁ, TETRAPAT, RNDr. Zdeňka Halaxová, Dukelská 891/4, Olomouc, 77200
(510) (9) poplašná zařízení, elektrické stroje a přístroje, jako jsou radiotelemetrické systémy, rádiové dálkové ovládání, systémy pro střežení objektů, rádiové přenosy dat, fonické rádiové sítě, antenní systémy, satelitní lokalizace polohy a přenos dat; poskytování software; (37) instalace a opravy výše uvedených zařízení, strojů a přístrojů; (42) projektování elektrických zařízení.
(511) 9, 37, 42
(210) O-86478

- (111) **191013**
(220) 19.04.1993
(151) 24.06.1996
(540)



- (730) **AQUATEAM spol. s r.o.**, Hegerova 377, Polička, 57201, CZ
(510) (7) membránová dávkovací čerpadla k dávkování chemikálií s možností elektronického řízení dávkovaného množství, kontinuální měření pH, teploty, vodivosti s možností zpětné vazby na dávkovací čerpadla, zařízení pro dávkování papírové lepicí pásky; (9) zařízení k automatickému odběru vzorků odpadní vody z kanálu - přenosné a stacionární, zařízení pro měření výšky hladiny a rychlosti toku v otevřených kanálech odpadní vody s výpočtem průtoku, zařízení na měření dešťových srážek, laboratorní přístroje pro stanovení základních parametrů jakosti vody (pH metry, spektrofotometry, měření vodivosti, měření BSK, CHSK, mineralizační zařízení, měření Ú2, kapesní kalorimetry), provozní přístroje pro kontinuální měření v procesu (měření zákalu, měření koncentrace, absorbance, měření absorbance v UV oblasti, měření barvy); přístroje pro optická a fotometrická měření v procesu (měření zákalu, měření koncentrace, absorbance, měření absorbance v UV oblasti, měření barvy); (37) servisní činnost v uvedených oborech.
(511) 7, 9, 37
(210) O-76368

- (111) **191077**
(220) 23.09.1993
(151) 24.06.1996
(540)



- (730) **Manifik spol. s r.o.**, Nečasova 618, Nové Město na Moravě, 59101, CZ
(740) AK, JUDr. Miroslava Srbová, Na Moráni 5, Praha 2, 12800
(510) (20) nábytek a jiné truhlářské výrobky.
(511) 20
(210) O-82928

(111) **191169**
(220) 10.02.1994
(151) 24.06.1996
(540)



(730) **REDO, s.r.o.**, Žižkovo nám. 20, Prostějov, 79601, CZ
(740) HALAXOVÁ & HALAXOVÁ, TETRAPAT, RNDr. Zdeňka Halaxová, Dukelská 891/4, Olomouc, 77200
(510) (8) toaletní etue; (16) obaly na knihy a sešity; (18) kabelky, nákupní kabely, ledvinky, cestovní tašky, pytle, batohy, torby, rucksaky pro rybáře, horolezce, turisty, lovce, školáky apod., opasky, deštníky, slunečníky, sedlářské výrobky, brašny na nářadí, pouzdra kožená na navštívenky a vizitky.
(511) 8, 16, 18
(210) O-86517

(111) **191893**
(220) 21.12.1993
(151) 24.07.1996
(540)

EKOLUBE

(730) **Ing. Lubomír Tresner**, Pražákova 10, Brno, 61900, CZ
(740) Ing. Jandová Marie, Nerudova 1095, Kuřim, 66434
(510) (4) průmyslové oleje, průmyslové tuky, mazadla, oleje, pohonné látky, lubrifikační přísady.
(511) 4
(210) O-85337

(111) **196654**
(220) 20.09.1993
(151) 28.01.1997
(540)

TENY

(730) **TATRACHEMA, v.d.**, Bulharská ul. 40, Trnava, 91776, SK
(740) HALAXOVÁ & HALAXOVÁ, TETRAPAT, RNDr. Zdeňka Halaxová, Dukelská 891/4, Olomouc, 77200
(510) (3) čisticí prostředky.
(511) 3
(210) O-82831

(111) **196656**
(220) 20.09.1993
(151) 28.01.1997
(540)

FIXINELA

(730) **TATRACHEMA, v.d.**, Bulharská 40, Trnava, 91776, SK
(740) HALAXOVÁ & HALAXOVÁ, TETRAPAT, RNDr. Zdeňka Halaxová, Dukelská 891/4, Olomouc, 77200
(510) (3) čisticí prostředky.
(511) 3
(210) O-82833

(111) **196681**
(220) 16.03.1994
(151) 28.01.1997

(540)



(730) **DESTILA, s.r.o.**, Kaštanová 435/127, Brno, 62000, CZ
(740) HALAXOVÁ & HALAXOVÁ, TETRAPAT, RNDr. Zdeňka Halaxová, Dukelská 891/4, Olomouc, 77200
(510) (7) potravinářské stroje; (11) průmyslové a potravinářské filtry, topnářská technika; (42) projekční činnost v uvedených oblastech.
(511) 7, 11, 42
(210) O-87789

(111) **200028**
(220) 22.04.1993
(151) 26.05.1997
(540)

MATADOR

(730) **MATADOR HOLDING, a.s.**, Streženická cesta 45, 02001 Púchov, SK
(740) FAJNOR IP s.r.o., Mgr. Karol Fajnor, Hostivitova 124/5, Praha 2, 12800
(510) (7) stroje a zařízení pro gumárenský průmysl, vzduchokomorové membrány, dopravní pásy, vzduchokomorové obruče všeho druhu; (12) pneumatiky a duše, jejich části a příslušenství; (17) plnogumové obruče, technická guma a výrobky z technické gumy; (37) protektorování pneumatik.
(511) 7, 12, 17, 37
(210) O-76489

(111) **200792**
(220) 20.09.1993
(151) 26.06.1997
(540)

CITRA

(730) **TATRACHEMA, v.d.**, Bulharská 40, Trnava, 91776, SK
(740) HALAXOVÁ & HALAXOVÁ, TETRAPAT, RNDr. Zdeňka Halaxová, Dukelská 891/4, Olomouc, 77200
(510) (3) čisticí prostředky.
(511) 3
(210) O-82834

(111) **254608**
(220) 23.09.2002
(151) 26.05.2003
(540)

CROSSBEAM

(730) **Crossbeam Systems, Inc.**, 200 Baker Avenue, Concord, MA, US
(740) Čermák a spol., JUDr. Karel Čermák, Elišky Peškové 15/735, Praha 5, 15000
(510) (9) počítačový hardware a software v oblasti datové komunikace.

(511) 9
(210) O-183891

bufet, jídelna, kavárna, cukrárna, restaurace včetně samoobslužných, stravovací zařízení, výroba polotovarů a hotových jídel, rezervace hotelů, penzionů a přechodného ubytování, pronájem jednacích místností.

(111) **254609**
(220) 24.09.2002
(151) 26.05.2003
(540)

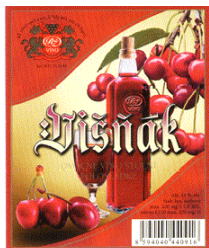

(511) 30, 32, 41, 43
(210) O-188032

(730) **VINAŘSTVÍ CHATEAU LEDNICE a.s.**, Komenského 791/23, Jablonec nad Nisou, 46601, CZ

(740) **RETROPATENT s.r.o.**, Mgr. Kamil Kolátor, Dolní nám. 5/679, Jablonec nad Nisou, 46601

(510) (16) tiskoviny; (32) nealkoholické nápoje; (33) alkoholické nápoje, vína.

(511) 16, 32, 33
(210) O-183910

(111) **257950**
(220) 20.03.2003
(151) 29.09.2003
(540)



(111) **255983**
(220) 30.10.2002
(151) 28.07.2003
(540)



(730) **KVS EKODIVIZE a. s.**, Leskovská 566, Horní Benešov, 79312, CZ

(740) Ing. Petr Soukup, patentový a známkový zástupce, Vídeňská 8, Olomouc, 77200

(510) (6) kovové zástěny ke kamnům, plechové potrubí ke kamnům, litinové rošty ke kamnům, kovové komíny a komínové nástavce; (11) přístroje na topení, vaření, ohřev vody a výrobu páry, zejména kamna, pece, sporáky a kotle na pevná paliva, součásti a náhradní díly k těmto výrobkům; (35) propagační, reklamní a marketingová činnost vztahující se k obchodování s výše uvedenými výrobky; (37) servis, opravy, instalace a údržba výrobků a zařízení uvedených ve tř. 6 a 11; (40) obrábění a tváření výrobků ze železných a neželezných kovů a jejich slitin.

(511) 6, 11, 35, 37, 40
(210) O-189829

(730) **MANE HOLDING, a.s.**, Dušní 112/16, Praha 1 - Staré Město, 11000, CZ

(740) **PatentCentrum Sedlák & Partners s.r.o.**, Husova 5, České Budějovice, 37001

(510) (36) realitní činnost - nákup, prodej a pronájem nemovitostí, investorská činnost ve výstavbě, developerská činnost - nákup realit za účelem výstavby domů, zprostředkovatelská činnost v oblasti realit, správa majetku, pozemků a budov, leasing; (37) stavební činnost - provádění staveb včetně jejich změn, údržovacích prací na nich a jejich odstraňování, zejména výstavba komunikací, zpevněných ploch, odstavných ploch, parkovišť, chodníků ze zámkové dlažby, výstavba rodinných domů, provádění stavebních úprav a oprav, rekonstrukce, modernizace, přestavba, stavby hal a průmyslových objektů, demolice stavebních objektů, zprostředkovatelské služby ve stavebnictví, pronájem stavebních strojů a zařízení, poradensko - konzultační činnost v oblasti stavebnictví; (42) projektová činnost ve stavebnictví, inženýrsko - technická činnost ve stavebnictví, zajišťování odborných posudků a expertiz v oblasti stavebnictví.

(511) 36, 37, 42
(210) O-185076

(111) **258466**
(220) 20.02.2003
(151) 29.10.2003
(540)

STREETWEAR DADA

(730) **Ifemy's Holding GmbH**, Goethestrasse 11, 80336 Munich, DE

(740) Čermák a spol., JUDr. Karel Čermák jr., Ph.D., LL.M., advokát, Elišky Peškové 15/735, Praha 5, 15000

(510) (14) zlatnické zboží, šperky; (18) tašky ruční, tašky náprsní, deštníky, slunečníky, zavazadla; (24) ložní prádlo; (25) sportovní oblečení jako trička, košile, kalhoty, pokrývky hlavy, ponožky, rukavice, společenské obleky, všechny druhy obuvi; (28) hračky, sportovní potřeby jako gymnastické náčiní, brusle, lyže, potřeby pro golf, rybářské náčiní, tenisové potřeby, surfy, kola jízdní nehybná cvičná nebo určená pro trénink a další sportovní potřeby této třídy; (29) masné výrobky konzervované, potraviny z ryb, máslo, maso, oleje jedlé v této třídě; (30) potraviny z mouky; (34) tabák a kuřácké potřeby, zápalky; (35) reklamní, propagační a inzertní činnost.

(511) 14, 18, 24, 25, 28, 29, 30, 34, 35
(210) O-189005

(111) **257802**
(220) 28.01.2003
(151) 29.09.2003
(540)

PAPAS

(730) **PAPAS s.r.o.**, Betlémské nám. 1004/8, Praha 1, 11000, CZ

(510) (30) cukrovinky, cukroví, dorty, housky, chléb, koláče, nudle, palačinky, pečivo, pizzy, popcorn, rohlíky, sendviče, bagety, sušenky, špagety, těstoviny, zmrzlina, výrobky studené a teplé kuchyně, náležející do této třídy, chlebičky, chuťové přísady, lahůdky; (32) koktejly (nealkoholické), minerální vody, mošty, ovocné šťávy, stolové vody, nealkoholické nápoje; (41) organizační zajištění gastronomických akcí, provozování tělovýchovných zařízení a zařízení sloužících k regeneraci a rekondici, informace o možnostech zábavy, výchovně-zábavné klubové služby, zábava, organizování soutěží; (43) ubytovací služby, hostinská činnost, rychlé občerstvení, catering, bar,

(111) **258566**
(220) 10.03.2003
(151) 29.10.2003
(540)



(730) **Vizea, s.r.o.**, Zelený pruh 95/97, Praha 4, 14000, CZ
(740) Advokátní kancelář Dáňa, Pergl & Partneři, Mgr. Milan Fritz, Na Ořechovce 580/4, Praha 6, 16200

(510) (16) časopis.
(511) 16
(210) O-189488

(111) **258578**
(220) 11.03.2003
(151) 29.10.2003
(540)

CIT

(730) **CIT Group Inc., a Delaware Corporation**, 1 CIT Drive - 3251-1, Livingston, NJ, US
(740) Čermák a spol., JUDr. Karel Čermák, Elišky Peškové 15/735, Praha 5, 15000
(510) (36) obchodní a spotřebitelské finanční služby, včetně služeb pronájmu vybavení a financování, spravování, projektového a strukturovaného financování, obchodních úvěrových služeb, prodejních finančních služeb, služeb financování kapitálu a pojišťovacích služeb.
(511) 36
(210) O-189547

(111) **258629**
(220) 21.03.2003
(151) 29.10.2003
(540)



(730) **Jaromír Šimek - Zakázková kovovýroba**, Nová Cerekev 302, Nová Cerekev, 39415, CZ
(510) (6) obecné kovy v surovém a polozpracovaném stavu a jejich slitiny, výrobky z kovů, ocel, výrobky z oceli, výrobky z nerezavějících a legovaných ocelí, ocel nezpracovaná nebo zpracovaná jako polotovary, plátovaná, pokovená a potažená ocel, kovový stavební materiál z válcovaného a litého kovu, nosníky, ocelové roury, trubky, duté profily svařované, klíče do zámek, zámky, zámečnické, strojírenské, nástrojařské a kovoobráběčské výrobky, železářské zboží, stavební a nábytkové kování, kovové dveře, dveřní kování, dveřní rámy, dveřní uzávěry, kovové dveřní zárubně, kovové dveřní prahy, kovová okna a okenice, kovové okenní rámy, kování, kovová schodiště, zábradlí kovová jako části schodišť, rošty, roštové podlahy, ocelové a kovové stavební i přenosné konstrukce, kovová pletiva, drátěná pletiva, kovová mřížovina, drobné kovové zboží; (12) automobilové střechy a kapoty, sluneční clony pro automobily, nosiče pro světla a houkačky, nárazníky, ochranné kryty a ochranné rámy pro vozidla, kamiony; (40) zámečnictví, zakázkové zámečnictví, kalení kovů, kovovýroba, zakázková kovovýroba, pokovování kovových materiálů, zhotovování kopií klíčů na zakázku.
(511) 6, 12, 40
(210) O-189857

(111) **258667**
(220) 15.04.2003
(151) 29.10.2003
(540)



(730) **ZŘUD MASOKOMBINÁT PÍSEK CZ, a.s.**, Novodvorská 1010/14, Praha 4, 14200, CZ
(510) (29) maso, ryby, drůbež a zvěřina, masné výrobky, masové výtahy, masové konzervy, paštiky, masné pomazánky,

uzeniny, tepelně zpracované masné výrobky, veškeré zabijačkové výrobky, sádlo, slanina, balené masové zboží, masové konzervy, masové pomazánky a paštiky, masové polotovary; (40) řeznictví, zpracování masa a masných výrobků; (43) hostinská činnost, stravovací a ubytovací služby.

(511) 29, 40, 43
(210) O-190745

(111) **258668**
(220) 15.04.2003
(151) 29.10.2003
(540)



(730) **ZŘUD MASOKOMBINÁT PÍSEK CZ, a.s.**, Novodvorská 1010/14, Praha 4, 14200, CZ
(510) (29) maso, ryby, drůbež a zvěřina, masné výrobky, masové výtahy, masové konzervy, paštiky, masné pomazánky, uzeniny, tepelně zpracované masné výrobky, veškeré zabijačkové výrobky, sádlo, slanina, balené masové zboží, masové konzervy, masové pomazánky a paštiky, masové polotovary; (40) řeznictví, zpracování masa a masných výrobků; (43) hostinská činnost, stravovací a ubytovací služby.
(511) 29, 40, 43
(210) O-190746

(111) **259006**
(220) 06.02.2003
(151) 27.11.2003
(540)

Goldratt CZ

(730) **GOLDRATT CZ, s.r.o.**, Počernická 96, Praha 10, 10800, CZ
(510) (9) CD-ROMy, videopásky, počítačový software nahraný; (16) knihy; (35) činnost organizačních a ekonomických poradců, zprostředkovatelská činnost v oblasti obchodu; (41) pořádání školicích kurzů, vydavatelská činnost; (42) pronájem počítačového software.
(511) 9, 16, 35, 41, 42
(210) O-188379

(111) **259117**
(220) 26.02.2003
(151) 27.11.2003
(540)

BUMBLE BEE

(730) **BUMBLE BEE, s.r.o.**, Bubenečská 891/22, Praha 6, 16000, CZ
(740) Mgr. Jan Dajbich, Tychonova 3, Praha 6, 16000
(510) (16) učební a vyučovací pomůcky s výjimkou přístrojů, publikace, tiskoviny, brožury, papírové výrobky, fotografie, papírenské zboží, časopisy, knihy; (28) hry, hračky s výjimkou hracích karet a karetních her; (41) vydavatelská a nakladatelská činnost zahrnující veškerou produkci polygrafického průmyslu, jako např. knihy, časopisy, příručky, publikace, tiskoviny, výchovné, vzdělávací, vyučovací a kulturní činnosti spojené zejména s výukou cizích jazyků, organizování a pořádání vzdělávacích a zábavných soutěží.
(511) 16, 28, 41
(210) O-189176

(111) **259151**
(220) 05.03.2003
(151) 27.11.2003
(540)

INFOTHERMA

- (730) **Agentura INFORPRES s.r.o.**, Riegrova 857, Frýdek - Místek, 73802, CZ
(740) HM PARTNERS s. r. o., Ing. Zdeněk Michálek, 28. října 150, Ostrava, 70200
(510) (16) papírenské výrobky, kancelářské a psací potřeby, reklamní a informační tiskoviny; (35) reklamní služby, aktualizování reklamních materiálů, kopírování dokumentů, obchodní reklama, organizování komerčních a reklamních výstav, pronájem reklamních ploch; dodavatelské služby pro třetí osoby (nákup výrobků a služeb pro jiné podniky); (41) informace o výchově a vzdělávání, organizování a vedení seminářů, pořádání pracovních školení, pronájem dekorací, vydávání textů.
(511) 16, 35, 41
(210) O-189350

- (111) **259214**
(220) 18.03.2003
(151) 27.11.2003
(540)



- (730) **BPP spol. s r.o.**, Hájecká 1149/11, Brno - Černovice, 61800, CZ
(510) (1) polyuretanové pěny měkké; (17) materiály plastické lehčené pro výrobu matrací a čalouněného nábytku; (20) matrace, sedací čalouněný nábytek.
(511) 1, 17, 20
(210) O-189737

- (111) **259217**
(220) 18.03.2003
(151) 27.11.2003
(540)

CALLAWAY

- (730) **Shaw-Ross International Importers, Inc.**, 1600 N.W. 163rd Street, Miami, FL, US
(740) Rott, Růžička & Guttmann Patentové, známkové a advokátní kanceláře, JUDr. Vladimír Rott, Vinohradská 37, Praha 2, 12000
(510) (33) vína.
(511) 33
(210) O-189751

- (111) **259286**
(220) 26.03.2003
(151) 27.11.2003
(540)



- (730) **HARTMANN-RICO, a.s.**, Masarykovo nám. 77, Veverská Bítýška, 66471, CZ
(740) Rott, Růžička & Guttmann Patentové, známkové a advokátní kanceláře, JUDr. Vladimír Rott, Vinohradská 37, Praha 2, 12000
(510) (5) hygienické výrobky pro léčebné účely, obvazový materiál, náplasti; (10) lékařské, ortopedické a zdravotnické potřeby a pomůcky zařazené ve třídě 10; (16) papírové pleny, plenkové kalhotky a vložky.
(511) 5, 10, 16
(210) O-190017

- (111) **259408**
(220) 14.04.2003
(151) 27.11.2003
(540)



- (730) **BPA sport marketing a.s.**, Těšnov 1/1059, Praha 1, 11000, CZ
(740) Advokátní kancelář Jansta, Kostka & spol., JUDr. Jansta Miroslav, advokát, Těšnov 1, Praha 1, 11000
(510) (9) přístroje a nástroje vědecké, námořní, geodetické, elektrické spadající do této třídy, fotografické, filmové, optické, přístroje pro záznam, zpracování, převod a reprodukci zvuku a obrazu, přístroje pro vážení, měření, signalizaci a kontrolu, vyučovací přístroje, nosiče dat např. zvukových, vizuálních, videokazety, CD disky, nahrané počítačové programy, nahrané i nenahrané nosiče záznamu, diáře a kalkulačky, reklamní zařízení elektrické, světelné a neonové reklamy; (14) plakety, medaile, odznaky a poháry ze vzácných kovů a jejich slitin, pozlaceného nebo postříbřeného kovu, drahokamů a polodrahokamů; (16) knihy, časopisy, plakáty, mapy, atlasy, globusy, turistické příručky, pohlednice, fotografie, reprodukce obrazů a fotografií, kalendáře, propagační tiskoviny, papírové obaly, papírové a plastové sáčky, tašky; (20) drobné výrobky z plastických hmot, jako např. plastové stojánky na stůl, plastové klíčenky, samolepící plastové kolíčky; (24) vlajky a vlaječky pro reklamní účely nepapírové, vlaječky; (25) oděvy, obuv, kloboučnické zboží, sportovní oděv a obuv, plavky, kravaty, šátky, šály; (26) výšivky, nášivky na oděv a zažehlovací obtisky jako etikety vetkané v látce, stuhy, odznaky a ozdobné knoflíky, plastické špendlíky na oblečení; (28) hračky, hry, hrací karty, sportovní nářadí a potřeby; (34) plastové popelníky, zapalovače, zápalky; (35) pořádání anket, služby reklamní agentury, propagační a inzertní služby, zprostředkování v reklamě; (39) pronájem motorových vozidel, služby turistické a cestovní kanceláře; (41) pořádání sportovních akcí, organizační zajištění kulturních akcí, tvorba audiovizuálních programů z těchto akcí, vydavatelství a nakladatelství, zakázková tvorba audiovizuálních programů, nahrání těchto programů na nosiče; (43) služby cestovní kanceláře spojené se zajištěním ubytování.
(511) 9, 14, 16, 20, 24, 25, 26, 28, 34, 35, 39, 41, 43
(210) O-190696

- (111) **259896**
(220) 18.03.2003
(151) 23.12.2003
(540)



- (730) **BPP spol. s r.o.**, Hájecká 1149/11, Brno - Černovice, 61800, CZ
(510) (1) polyuretanové pěny měkké; (17) materiály plastické lehčené pro výrobu matrací a čalouněného nábytku; (20) matrace, sedací čalouněný nábytek.
(511) 1, 17, 20
(210) O-189738

- (111) **259951**
(220) 31.03.2003
(151) 23.12.2003
(540)

TELURIA TELUROL

- (730) **BARVY A LAKY TELURIA, s.r.o.**, Skrchov 1, Letovice, 67961, CZ
(740) RNDr. Marek Moša, Ph.D., patentový zástupce, Mečeříž 213, Mečeříž, 29477
(510) (2) syntetický alkydový lazurovací lak na ochranu dřeva.
(511) 2
(210) O-190136

- (111) **259999**
(220) 10.04.2003
(151) 23.12.2003
(540)



- (730) **MINTAKA s.r.o.**, Žitomířská 468/23, Praha - Vršovice, 10100, CZ
(740) PatentCentrum Sedlák & Partners s.r.o., Husova 5, České Budějovice, 37001
(510) (8) nože, vidličky a lžíce z drahých kovů; (11) chladicí nápojová zařízení; (14) výrobky zhotovené z drahého kovu, hodinářské výrobky.
(511) 8, 11, 14
(210) O-190535

- (111) **260053**
(220) 28.04.2003
(151) 23.12.2003
(540)



- (730) **HUSKY CZ s.r.o.**, Huťská 2985/5, Praha 4, 14100, CZ
(740) Čermák a spol., JUDr. Karel Čermák, Elišky Peškové 15/735, Praha 5, 15000
(510) (11) zahradní grily; (16) kancelářské potřeby; (18) batohy, tašky, zejména sportovní tašky; (21) chladicí boxy přenosné - neelektrické, chladicí nádoby, chladicí a mrazicí láhve; (22) stany; (24) spací pytle; (25) oděvy, obuv, kloboučnické zboží, zejména sportovní oblečení, pletené výrobky, kožené oblečení, lyžařské rukavice, sportovní boty; (28) hračky, hry, míče všeho druhu, posilovací stroje.
(511) 11, 16, 18, 21, 22, 24, 25, 28
(210) O-191096

- (111) **260130**
(220) 28.05.2003
(151) 23.12.2003
(540)

BARVY A LAKY HOSTIVAŘ

- (730) **BARVY A LAKY HOSTIVAŘ a.s.**, Průmyslová 11, Praha 10 - Hostivař, 10219, CZ
(740) RNDr. Marek Moša, Ph.D., patentový zástupce, Mečeříž 213, Mečeříž, 29477
(510) (1) chemické výrobky určené pro průmysl, vědy a zemědělství, tmely spadající do této třídy, lepidla jiná než kancelářská a než pro domácnost, silikáty, zejména pro povrchovou úpravu, nerostné suroviny pro chemickou výrobu (bez uhlí a ropy), leštící a impregnační prostředky, též k použití na auta, plastické hmoty - polykondenzáty a polyadukty, plastické hmoty - syntetické pryskyřice, chemické pomocné materiály pro povrchovou úpravu a chemické pomocné materiály pro

průmyslové užití, rozpouštědla pro fermeže a laky; (2) nátěrové hmoty (barvy) a pomocné nátěrové přípravky, barvy tiskové, mořidla na kůže a dřevo, barviva, malířské nátěry, barvy, laky, materiály chemické pro povrchovou úpravu zařazené v této třídě, pryskyřice přírodní v surovém stavu, pigmenty anorganické a organické, pigmentové pasty pro různé užití, barvy práškové a plniva, tmely zařazené v této třídě, nástřikové hmoty na omítky, dřevo, beton a kovy s obsahem barviv, kovy listkové a práškové pro malíře a dekorátéry, tiskaře a umělce, fermeže, ředidla pro barvy a laky, ochranné přípravky proti korozi a deteriorizaci dřeva; (6) kovové obaly, tvářené obaly, nádoby a přepravní prostředky pro výrobu a paletizaci z kovu; (7) mechanické ruční nástroje a nářadí, stroje a zařízení s elektrickým pohonem užívaná pro výrobu a úpravu nátěrových hmot; (9) elektronická zařízení a přístroje spadající do této třídy, interaktivní aplikace pro mezinárodní počítačovou síť; (16) kartonáže a obalové prostředky spadající do této třídy; (17) těsnící a výplňové tmely, izolační hmoty; (19) stavební hmoty nekovové, žáruvzdorné materiály; (20) dřevěné obaly, palety a přepravní skříně; (35) organizační poradenství při řízení podniku, zejména v oblasti výroby a vývoje nátěrových hmot, poskytování informací a poradenství v oboru prodeje nátěrových hmot a tiskových barev, obchodní administrativa, služby velkoobchodního prodeje, propagační činnost, zásilková služba přes Internet; (36) realitní činnost; (37) informace stavebního charakteru, servis a poradenství o nátěrových hmotách, jejich aplikacích a opravách, opravy dopravních prostředků, pozemní stavitelství, natěračské, malířské, podlahářské a lakýrnické práce, klempířství, topenářství, instalatérství zejména vodoinstalatérství, údržba staveb, jejich změny a odstraňování, montáž, kompletace, instalace, opravy, údržba, revize a zkoušky strojů a zařízení, servisní činnost pro dorozumivací techniku, servisní činnost pro výpočetní techniku; (38) telekomunikační služby (neveřejného telekomunikačního zařízení, pobočkových ústředí a neveřejných telefonních sítí, připojených na jednotnou telekomunikační síť), pronájem zařízení pro přenos informací, poradenská činnost pro dorozumivací techniku, komunikační služby využívající mezinárodní počítačovou síť Internet; (39) pozemní nákladní a osobní doprava, provozování drah s výjimkou celostátních, rozvod energií (elektřiny, tepla a plynu), zásobování vodou a provozování kanalizace; (40) výroba energií, nakládání s odpady (zpracování); (41) školení, instruktáž, výuka, výcvik, zkoušení a přezkušování pracovníků, testování jejich znalostí a hodnocení jejich odborné způsobilosti, služby kulturních, rekreačních, vzdělávacích a výchovných zařízení; (42) poradenství o životním prostředí, měření v pracovním prostředí, vědecký výzkum a průmyslový vývoj nových výrobků a technologií, inženýring investiční výstavby, poradenská činnost pro výpočetní techniku, zkoušky materiálů, tvorba interaktivních aplikací používaných na mezinárodní počítačové síti Internet; (43) ubytovací služby, hostinské a stravovací služby; (44) služby zdravotnických zařízení; (45) služby v oblasti ochrany zdraví při práci, služby a poradenství v oblasti protipožární ochrany, poradenství v oblasti bezpečnosti práce.

- (511) 1, 2, 6, 7, 9, 16, 17, 19, 20, 35, 36, 37, 38, 39, 40, 41, 42, 43, 44, 45
(210) O-192028

- (111) **260327**
(220) 26.02.2003
(151) 26.01.2004
(540)



- (730) **BUMBLE BEE, s.r.o.**, Bubenečská 891/22, Praha 6, 16000, CZ
(740) Mgr. Jan Dajbich, Tychonova 3, Praha 6, 16000
(510) (16) učební a vyučovací pomůcky, publikace, tiskoviny,

brožury, papírové výrobky, fotografie, papírenské zboží, (540)
časopisy, knihy; (28) hry, hračky; (41) vydavatelská a
nakladatelská činnost zahrnující veškerou produkci
polygrafického průmyslu, jako např. knihy, časopisy, příručky,
publikace, tiskoviny apod., výchovné, vzdělávací, vyučovací a
kulturní činnosti spojené zejména s výukou cizích jazyků,
organizování a pořádání vzdělávacích a zábavných soutěží.

(511) 16, 28, 41
(210) O-189177



(111) **260345**

(220) 10.03.2003
(151) 26.01.2004

VZ - VEŘEJNÉ ZAKÁZKY

(730) **Vizea, s.r.o.**, Zelený pruh 95/97, Praha 4, 14000, CZ
(740) Advokátní kancelář Dáňa, Pergl & Partneři, Mgr. Milan Fritz,
Na Ořechovce 580/4, Praha 6, 16200

(510) (16) časopis.
(511) 16
(210) O-189489

(730) **Blahovec Josef**, Žár 25, Vacov, 38486, CZ
(740) PatentCentrum Sedlák & Partners s.r.o., Husova 5, České
Budějovice, 37001

(510) (29) ryby neživé, čerstvé, konzervované a jinak zpracované,
potravinářské výrobky z ryb, rybí pokrmy; (31) živé ryby tržní,
násadové, generační, živé rybí plůdky; (35) obchodně -
poradenské a zprostředkovatelské služby v oblasti chovu a
prodeje ryb, marketingové služby; (40) zpracování
sladkovodních ryb; (41) sportovní rybolov, lov ryb na udici;
(43) služby ubytovací, zejména provozování hotelů a penzionů,
hostinská činnost, restaurace, pohostinství; (44) chov a
hospodářská těžba ryb ve speciálních rybochovných zařízeních,
využívání těchto zařízení k produkci plůdků, násadových,
tržních a generačních ryb.

(511) 29, 31, 35, 40, 41, 43, 44
(210) O-191047

(111) **260443**

(220) 14.04.2003
(151) 26.01.2004
(540)



www.tomas-engr.com

(730) **BPA sport marketing a.s.**, Těšnov 1/1059, Praha 1, 11000,
CZ

(740) Advokátní kancelář Jansta, Kostka & spol., JUDr. Jansta
Miroslav, advokát, Těšnov 1, Praha 1, 11000

(510) (9) přístroje a nástroje vědecké, námořní, geodetické, elektrické
spadající do této třídy, fotografické, filmové, optické, přístroje
pro záznam, zpracování, převod a reprodukci zvuku a obrazu,
přístroje pro vážení, měření, signalizaci a kontrolu, vyučovací
přístroje, nosiče dat, např. zvukových, vizuálních, videokazety,
CD disky, nahrané počítačové programy, nahrané i nenahrané
nosiče záznamu, diáře a kalkulačky, reklamní zařízení
elektrické, světelné a neonové reklamy; (14) plakety, medaile,
odznaky a poháry ze vzácných kovů a jejich slitin, pozlaceného
nebo postříbeného kovu, drahokamů a polodrahokamů; (16)
knihy, časopisy, plakáty, mapy, atlasy, globusy, turistické
příručky, pohlednice, fotografie, reprodukce obrazů a
fotografií, kalendáře, propagační tiskoviny, papírové obaly,
papírové a plastové sáčky, tašky; (20) drobné výrobky z
plastických hmot, jako např. plastové stojánky na stůl, plastové
klíčenky, samolepící plastové kuličky; (24) vlajky a vlaječky
pro reklamní účely nepapírové, vlaječky; (25) oděvy, obuv,
kloboučnické zboží, sportovní oděv a obuv, plavky, kravaty,
šátky, šály; (26) výšivky, nášivky na oděv a zažehlovací
obtisky jako etikety vetkané v látce, stuhy, odznaky a ozdobné
knoflíky, plastické špendlíky na oblečení; (28) hračky, hry,
hrací karty, sportovní nářadí a potřeby; (34) plastové popelníky,
zapalovače, zápalky; (35) pořádání anket, služby reklamní
agentury, propagační a inzertní služby, zprostředkování v
reklamě; (39) pronájem motorových vozidel, služby turistické a
cestovní kanceláře; (41) pořádání sportovních akcí, organizační
zajištění kulturních akcí, tvorba audiovizuálních programů z
těchto akcí, vydavatelství a nakladatelství, zakázková tvorba
audiovizuálních programů, nahrání těchto programů na nosiče;
(43) služby cestovní kanceláře spojené se zajištěním ubytování.

(511) 9, 14, 16, 20, 24, 25, 26, 28, 34, 35, 39, 41, 43
(210) O-190695

(111) **260589**

(220) 15.05.2003
(151) 26.01.2004
(540)



(730) **Sportovní klub Pernštejn Nedvědice**, Nedvědice 418,
59262, CZ

(740) Ing. Jandová Marie, Nerudova 1095, Kuřim, 66434

(510) (16) brožury, časopisy, knihy, noviny, fotografie, kalendáře,
katalogy, publikace, papírenské výrobky jako dopisní papír,
obálky, lístky, nálepky, samolepky, štítky, dále papírové
kapesníky, papírové kelímky, papírové kornouty, papírová
prostírání, papírové tácky a podložky pod sklenice, papírové
ubrusy a ubrousky, papírové ručníky, obaly (z papíru nebo
lepenky), obtisky, plakáty, pohlednice, poutače z papíru nebo
lepenky, papírové praporky, papírové vlajky, prospekty,
kancelářské potřeby, psací potřeby, razítka, ročenky, etikety
(kromě textilních), štíty vývěsní z papíru nebo lepenky,
reklamní tabule z papíru nebo lepenky, sáčky na odpady (z
papíru nebo umělých hmot), tikety, tiskopisy, vizitky, vzory na
kopírování, vzory pro výšivky, záložky do knih, známky
kontrolní, známky poštovní; (25) pokrývky hlavy jako jsou
barety, čapky, čepice, čelenky, klobouky, dále chrániče a
klapky na uši (proti chladu), bundy, kapuce, kalhoty, kamaše,
pásy ke kalhotám a kamaším, legíny, kombinézy (oděvy),
kombinézy pracovní, kostýmy a obleky (konfekce), saka,
sukně, svetry, pulovry, vesty, trička, košile, kravaty, oděvy
svrchní, oděvy koupací, oděvy plážové, oděvy pro cyklisty,
oděvy pro motoristy, oděvy tělocvičné, oděvy z kůže, oděvy z
napodobenin kůže, obuv gymnastická, obuv koupací, obuv
plátěná, obuv plážová, obuv sportovní, pantofle, opasky, pláště
pracovní, pláštěnky, župany, plavky, pletené zboží (stávkové
zboží), pyžama, spodky, podvlekačky (dlouhé spodky),
rukavice, rukávniky, límce, šály, šátky, uniformy, vaky na
oděvy; (41) provozování sportovních areálů a stadionů,
provozování sportovních zařízení, sportovní a kulturní aktivity,
tělesná výchova, instruktážní výcvik, organizování sportovních
soutěží, měření času při sportovních disciplínách, výchovně
zábavné klubové služby, pořádání sportovních srazů, školení a
seminářů, pronájem sportovních areálů a stadionů, pronájem
tenisových dvorců, pronájem golfových hřišť, pronájem
sportovního zařízení, půjčování a pronájem sportovního nářadí

(111) **260481**

(220) 25.04.2003
(151) 26.01.2004

(s výjimkou dopravních prostředků), předprodej vstupenek, informace o možnostech rekreace, zábavy a sportovního vyžití, zprostředkovatelská činnost v oblasti uvedených služeb.
(511) 16, 25, 41
(210) O-191619

(220) 13.06.2003
(151) 26.01.2004
(540)



(111) **260727**
(220) 13.06.2003
(151) 26.01.2004
(540)



(730) **Wm. WRIGLEY Jr. Company**, Wrigley Building, 410 North Michigan Avenue, Chicago, IL, US
(740) Rott, Růžička & Guttman Patentové, známkové a advokátní kanceláře, Ing. Michal Smíšek, Vinohradská 37, Praha 2, 12000
(510) (5) cukrovinky pro léčebné účely, zejména žvýkačky, žvýkací guma, bonbóny, dropsy a větrové bonbóny, vše sloužící pro účely péče o chrup, kde všechny tyto výrobky výslovně nejsou určeny pro dietetické účely; (30) cukrovinky bez léčebných účinků, zejména žvýkačky, žvýkací guma, bonbóny, dropsy a větrové bonbóny a čokoláda, kde všechny tyto výrobky výslovně nejsou určeny pro dietetické účely.
(511) 5, 30
(210) O-192766

(730) **Wm. WRIGLEY Jr. Company**, Wrigley Building, 410 North Michigan Avenue, Chicago, IL, US
(740) KOREJZOVÁ & SPOL. Advokátní a patentová kancelář, Mgr. Petra Korejzová, Spálená 29, Praha 1, 11000
(510) (5) cukrovinky pro léčebné účely, včetně žvýkaček, bonbónů a větrových bonbónů; (30) cukrovinky bez léčebných účinků, včetně žvýkaček, bonbónů a větrových bonbónů.
(511) 5, 30
(210) O-192769

(111) **260728**
(220) 13.06.2003
(151) 26.01.2004
(540)



(730) **Wm. WRIGLEY Jr. Company**, Wrigley Building, 410 North Michigan Avenue, Chicago, IL, US
(740) KOREJZOVÁ & SPOL. Advokátní a patentová kancelář, Mgr. Petra Korejzová, Spálená 29, Praha 1, 11000
(510) (5) cukrovinky pro léčebné účely, včetně žvýkaček, bonbónů a větrových bonbónů; (30) cukrovinky bez léčebných účinků, včetně žvýkaček, bonbónů a větrových bonbónů.
(511) 5, 30
(210) O-192767

(111) **260731**
(220) 13.06.2003
(151) 26.01.2004
(540)



(730) **Wm. WRIGLEY Jr. Company**, Wrigley Building, 410 North Michigan Avenue, Chicago, IL, US
(740) Rott, Růžička & Guttman Patentové, známkové a advokátní kanceláře, Ing. Michal Smíšek, Vinohradská 37, Praha 2, 12000
(510) (5) cukrovinky pro léčebné účely, zejména žvýkačky, žvýkací guma, bonbóny, dropsy a větrové bonbóny, vše sloužící pro účely péče o chrup, kde všechny tyto výrobky výslovně nejsou určeny pro dietetické účely; (30) cukrovinky bez léčebných účinků, zejména žvýkačky, žvýkací guma, bonbóny, dropsy a větrové bonbóny a čokoláda, kde všechny tyto výrobky výslovně nejsou určeny pro dietetické účely.
(511) 5, 30
(210) O-192770

(111) **260729**
(220) 13.06.2003
(151) 26.01.2004
(540)



(730) **Wm. WRIGLEY Jr. Company**, Wrigley Building, 410 North Michigan Avenue, Chicago, IL, US
(740) Rott, Růžička & Guttman Patentové, známkové a advokátní kanceláře, Ing. Michal Smíšek, Vinohradská 37, Praha 2, 12000
(510) (5) cukrovinky pro léčebné účely, zejména žvýkačky, žvýkací guma, bonbóny, dropsy a větrové bonbóny, vše sloužící pro účely péče o chrup, kde všechny tyto výrobky výslovně nejsou určeny pro dietetické účely; (30) cukrovinky bez léčebných účinků, zejména žvýkačky, žvýkací guma, bonbóny, dropsy a větrové bonbóny a čokoláda, kde všechny tyto výrobky výslovně nejsou určeny pro dietetické účely.
(511) 5, 30
(210) O-192768

(111) **260732**
(220) 13.06.2003
(151) 26.01.2004
(540)



(730) **Wm. WRIGLEY Jr. Company**, Wrigley Building, 410 North Michigan Avenue, Chicago, IL, US
(740) KOREJZOVÁ & SPOL. Advokátní a patentová kancelář, Mgr. Petra Korejzová, Spálená 29, Praha 1, 11000
(510) (5) cukrovinky pro léčebné účely, včetně žvýkaček, bonbónů a větrových bonbónů; (30) cukrovinky bez léčebných účinků, včetně žvýkaček, bonbónů a větrových bonbónů.
(511) 5, 30
(210) O-192771

(111) **260730**

(111) **260737**
(220) 16.06.2003
(151) 26.01.2004
(540) **ČESKÉ PIVO - KRÁLOVSKÉ PIVO LITOVEL - CZECH BEER**
(730) **Pivovar Litovel a.s.**, Palackého 934, Litovel, 78405, CZ
(740) HALAXOVÁ & HALAXOVÁ, TETRAPAT, RNDr. Zdeňka Halaxová, Dukelská 891/4, Olomouc, 77200
(510) (32) pivo.
(511) 32
(210) O-192807

(111) **260738**
(220) 16.06.2003
(151) 26.01.2004
(540)

**ČESKÉ PIVO - HOLBA - CZECH
BEER**

(730) **Pivovar Holba a. s.**, Pivovarská ul. 261, Hanušovice, 78833, CZ
(740) HALAXOVÁ & HALAXOVÁ, TETRAPAT, RNDr. Zdeňka Halaxová, Dukelská 891/4, Olomouc, 77200
(510) (32) pivo.
(511) 32
(210) O-192820

občerstvení, služby spojené s poskytováním občerstvení.
(511) 16, 18, 24, 25, 28, 34, 35, 36, 37, 41, 43
(210) O-191141

(111) **261116**
(220) 29.04.2003
(151) 24.02.2004
(540)

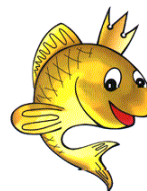

RENTA

(730) **SAZKA sázková kancelář, a.s.**, K Žižkovu 851, Praha 9, 19093, CZ
(740) Halaxová & Halaxová TETRAPAT, RNDr. Zdeňka Halaxová, patentový zástupce, Ostrovského 911/30, Praha 5 - Smíchov, 15000
(510) (16) časopisy, knihy, publikace, reklamní prospekty, informační letáky, losy, propagační předměty v rámci třídy 16, jako jsou zejména tužky, kalendáře, plakáty, diáře, těžítka; (18) tašky, brašny, batohy; (24) ručníky; (25) trička, čepice; (28) hrací karty; (34) zapalovače; (35) reklamní činnost, administrativní práce, automatizované zpracování dat; (36) pronájem bytových a nebytových prostor; (37) úklid; (41) organizování sportovních sázek a číselných loterií, provozování loterií a jiných podobných her v souladu s obecně závaznými právními předpisy, provozování nevýherních a výherních hracích přístrojů, provozování kulečnickové herny, prodej losů a příjem sázek ve smluvně závazných sběrných právnických a fyzických osob a ve sběrných zřízených společnostech, vydavatelská činnost, nakladatelská činnost; (43) poskytování občerstvení, služby spojené s poskytováním občerstvení.
(511) 16, 18, 24, 25, 28, 34, 35, 36, 37, 41, 43
(210) O-191142

(111) **261004**
(220) 08.04.2003
(151) 24.02.2004
(540)



(730) **Cargill, Inc.**, 15407 McGinty Road West, Wayzata, MN, US
(740) Čermák a spol., JUDr. Karel Čermák jr., Ph.D., LL.M., advokát, Elišky Peškové 15/735, Praha 5, 15000
(510) (29) maso, ryby, drůbež a zvěřina, masové výtažky, ovoce a zelenina konzervované, sušené a zavažené, želé, džemy, ovocné omáčky, vejce, mléko a mléčné výrobky, oleje a tuky jedlé; (30) káva, čaj, kakao, cukr, rýže, tapioka, ságo, kávové náhražky, mouka a přípravky z obilovin, chléb, pečivo, cukrovinky, zmrzlina, med, sirup melasový, droždí, prášky do těsta, sůl, hořčice, ocet, nálevy (k ochucení), koření, led pro osvěžení; (31) výrobky zemědělské, zahradnické a lesní, zrní neuvedené v jiných třídách, živá zvířata, čerstvé ovoce a zelenina, osivo, rostliny a přírodní květiny, krmivo pro zvířata, slad.
(511) 29, 30, 31
(210) O-190458

(111) **261135**
(220) 06.05.2003
(151) 24.02.2004
(540)



(730) **ZŘUD MASOKOMBINÁT PÍSEK CZ, a.s.**, Novodvorská 1010/14, Praha 4, 14200, CZ
(510) (29) maso, ryby, drůbež a zvěřina, masné výrobky, masové výtažky, masové konzervy, paštiky, masné pomazánky, uzeniny, tepelně zpracované masné výrobky, veškeré zabijačkové výrobky, sádlo, slanina, balené masové zboží, masové konzervy, masové pomazánky a paštiky, masové polotovary; (40) řeznictví, zpracování masa a masných výrobků; (43) hostinská činnost, stravovací a ubytovací služby.
(511) 29, 40, 43
(210) O-191435

(111) **261115**
(220) 29.04.2003
(151) 24.02.2004
(540)

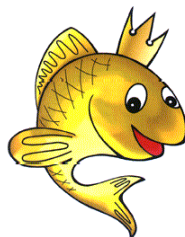

(730) **SAZKA sázková kancelář, a.s.**, K Žižkovu 851, Praha 9, 19093, CZ
(740) Halaxová & Halaxová TETRAPAT, RNDr. Zdeňka Halaxová, patentový zástupce, Ostrovského 911/30, Praha 5 - Smíchov, 15000
(510) (16) časopisy, knihy, publikace, reklamní prospekty, informační letáky, losy, propagační předměty v rámci této třídy, jako jsou zejména tužky, kalendáře, plakáty, diáře, těžítka; (18) tašky, brašny, batohy; (24) ručníky; (25) trička, čepice; (28) hrací karty; (34) zapalovače; (35) reklamní činnost, administrativní práce, automatizované zpracování dat; (36) pronájem bytových a nebytových prostor; (37) úklid; (41) organizování sportovních sázek a číselných loterií, provozování loterií a jiných podobných her v souladu s obecně závaznými právními předpisy, provozování nevýherních a výherních hracích přístrojů, provozování kulečnickové herny, prodej losů a příjem sázek ve smluvně závazných sběrných právnických a fyzických osob a ve sběrných zřízených společnostech, vydavatelská činnost, nakladatelská činnost; (43) poskytování

(111) **261152**
(220) 12.05.2003
(151) 24.02.2004
(540)



- (730) **RECOM REALITY s.r.o.**, T. G. Masaryka 883/53, Karlovy Vary, 36001, CZ
(740) ZEMAN - podkrušnohorská patentová a známková kancelář, Zeman Petr, Hradní 301, Loket, 35733
(510) (16) periodické a neperiodické tiskoviny a jiné tiskárenské výrobky, reklamní, propagační, inzertní a informační materiály na papírovém nosiči, psací a kancelářské potřeby, stojánky, obaly a pouzdra na ně, kalendáře, diáře a jiné papírenské zboží, pohlednice, fotografie a jiná vyobrazení, kartografická díla, architektonická díla, urbanistické studie, výkresová dokumentace, výstupy počítačů na papírovém nosiči, modely a jiné trojrozměrné předměty z papíru a papírové hmoty; (35) zprostředkování obchodu, reklamní, propagační a inzertní činnost, činnost ekonomických a organizačních poradců, provádění veřejných dražeb; (36) činnost realitní kanceláře, správa nemovitostí, oceňování majetku pro věci nemovité; (37) údržba nemovitostí, příprava staveb, investiční činnost ve stavebnictví; (42) inženýrské expertizy, tvorba software, poradenství v oblasti hardware a software, činnost znalců v oboru staveb a nemovitostí.
(511) 16, 35, 36, 37, 42
(210) O-191507

- (111) **261189**
(220) 19.05.2003
(151) 24.02.2004
(540)
RESELLER MAGAZINE
(730) **DCD Publishing, s.r.o.**, Lublaňská 1730/21, Praha 2 - Nové Město, 12000, CZ
(740) Ing. Marie Jandová, Nerudova 1095, Kuřim, 66434
(510) (9) nosiče informací a informační produkty na nosičích, v elektronických, datových informačních a telekomunikačních sítích všeho druhu, související software a hardware, elektronická periodika, elektronické časopisy, noviny, katalogy a knihy, elektronické diáře a záznamníky, elektronické kalendáře; (16) tiskoviny všeho druhu včetně reklamních a propagačních, časopisy, noviny, brožury, knihy, příručky, diáře, kalendáře, katalogy, záznamníky, nálepky, obtisky, samolepky, razítka, výrobky z papíru a lepenky zařazené v této třídě, soubory dat a informací v tištěné formě; (41) pořádání a řízení kurzů, seminářů a školení, vyučování, vzdělávání, organizování kulturních nebo vzdělávacích výstav a soutěží, informace o výchově a vzdělávání, vydávání textů (s výjimkou reklamních nebo náborových), vydávání elektronických knih a časopisů on line.
(511) 9, 16, 41
(210) O-191690

- (111) **261208**
(220) 21.05.2003
(151) 24.02.2004
(540)

TORO BEEF

- (730) **CHOVSERVIS a. s.**, Zemědělská 897, Hradec Králové, 50003, CZ
(740) Ing. Radmila Baumová, nám. Republiky 75/2, Žďár nad Sázavou, 59101
(510) (5) zvířecí sperma; (29) maso, masové výtažky, masné výrobky všeho druhu včetně uzenin a tuky jedlé; (31) živá zvířata; (35) pomoc při řízení obchodní činnosti s živými zvířaty, masnými výrobky všeho druhu včetně uzenin, jedlými tuky, krmivem a potřebami pro chovatele; (44) chov zvířat, umělá inseminace zvířat, extrakce zvířecích spermií, banky na uchování zvířecích spermií, služby v souvislosti s chovnými samci, výzkum a poradenství v oblasti chovu a výcviku zvířat, testování zvířat, vedení farmy, poradenské a informační služby vztahující se ke shora uvedeným činnostem, poradenské a informační služby vztahující se k účelnému uspořádání a plánování v oblasti

- výživy zvířat, dozoru nad chorobami a produkce zvířat.
(511) 5, 29, 31, 35, 44
(210) O-191800

- (111) **261500**
(220) 24.06.2003
(151) 24.02.2004
(540)



- (730) **PetCenter CZ s.r.o.**, Do Čertous 2634/7, Praha 9 - Horní Počernice, 19300, CZ
(740) Baker & McKenzie v.o.s., advokátní kancelář, JUDr. Jiří Čermák, advokát, Klimentská 46/1216, Praha 1, 11002
(510) (3) mýdla, šampóny, prostředky na péči o tělo a krásu pro zvířata; (5) farmaceutické výrobky a výrobky veterinární medicíny a přípravky pro péči o zdraví, dezinfekční přípravky, prostředky k hubení škodlivých zvířat, dietetické výrobky pro lékařské účely; (18) výrobky z kůže, pokud jsou obsaženy ve třídě 18, zejména obojky, vodítka, tašky, náhubky a biče; (20) košíkářské zboží a schránky na zvířata, také z vrbového proutí a textilií; (21) kartáče, hřebeny a houby, nádoby na krmivo pro domácí zvířata; (31) krmiva, doplňky krmiv, zejména vitamínové tablety, stelivo pro zvířata, semena, živá zvířata.
(511) 3, 5, 18, 20, 21, 31
(210) O-193085

- (111) **261627**
(220) 15.07.2003
(151) 24.02.2004
(540)



- (730) **Pivovar Holba a. s.**, Pivovarská ul. 261, Hanušovice, 78833, CZ
(740) HALAXOVÁ & HALAXOVÁ, TETRAPAT, RNDr. Zdeňka Halaxová, Dukelská 891/4, Olomouc, 77200
(510) (32) piva.
(511) 32
(210) O-193824

- (111) **261628**
(220) 15.07.2003
(151) 24.02.2004
(540)

RYZÍ PIVO Z HOR

- (730) **Pivovar Holba a. s.**, Pivovarská ul. 261, Hanušovice, 78833, CZ
(740) HALAXOVÁ & HALAXOVÁ, TETRAPAT, RNDr. Zdeňka Halaxová, Dukelská 891/4, Olomouc, 77200
(510) (32) piva.
(511) 32
(210) O-193825

- (111) **261683**
(220) 30.07.2003
(151) 24.02.2004

(540)



(730) **SAZKA sázková kancelář, a.s.**, K Žižkovu 851, Praha 9, 19093, CZ

(740) Halaxová & Halaxová TETRAPAT, RNDr. Zdeňka Halaxová, patentový zástupce, Ostrovského 911/30, Praha 5 - Smíchov, 15000

(510) (16) časopisy, knihy, publikace, reklamní prospekty, informační letáky, losy, propagační předměty jako jsou zejména tužky, kalendáře, plakáty, diáře, těžítka; (18) tašky, brašny, batohy; (24) ručníky; (25) trička, čepice; (28) hrací karty; (34) zapalovače; (35) reklamní činnost, administrativní práce, automatizované zpracování dat; (36) pronájem bytových a nebytových prostor; (37) úklid; (41) organizování sportovních sázek a číselných loterií, provozování loterií a jiných podobných her v souladu s obecně závaznými právními předpisy, provozování nevýherních a výherních hracích přístrojů, provozování kulečnickové herny, prodej losů a příjem sázek ve smluvně závazných sběrnách právnických a fyzických osob a ve sběrnách zřízených společnostmi, vydavatelská činnost, nakladatelská činnost; (43) poskytování občerstvení, služby spojené s poskytováním občerstvení.

(511) 16, 18, 24, 25, 28, 34, 35, 36, 37, 41, 43

(210) O-194403

(111) **261684**

(220) 30.07.2003

(151) 24.02.2004

(540)



(730) **SAZKA sázková kancelář, a.s.**, K Žižkovu 851, Praha 9, 19093, CZ

(740) Halaxová & Halaxová TETRAPAT, RNDr. Zdeňka Halaxová, patentový zástupce, Ostrovského 911/30, Praha 5 - Smíchov, 15000

(510) (16) časopisy, knihy, publikace, reklamní prospekty, informační letáky, losy, propagační předměty jako jsou zejména tužky, kalendáře, plakáty, diáře, těžítka; (18) tašky, brašny, batohy; (24) ručníky; (25) trička, čepice; (28) hrací karty; (34) zapalovače; (35) reklamní činnost, administrativní práce, automatizované zpracování dat; (36) pronájem bytových a nebytových prostor; (37) úklid; (41) organizování sportovních sázek a číselných loterií, provozování loterií a jiných podobných her v souladu s obecně závaznými právními předpisy, provozování nevýherních a výherních hracích přístrojů, provozování kulečnickové herny, prodej losů a příjem sázek ve smluvně závazných sběrnách právnických a fyzických osob a ve sběrnách zřízených společnostmi, vydavatelská činnost, nakladatelská činnost; (43) poskytování občerstvení, služby spojené s poskytováním občerstvení.

(511) 16, 18, 24, 25, 28, 34, 35, 36, 37, 41, 43

(210) O-194404

(111) **261689**

(220) 01.08.2003

(151) 24.02.2004

(540)

Savvy

(730) **LITTLE BIG s.r.o.**, Zbrojnická 115/4, Plzeň, 30100, CZ

(510) (18) kůže, imitace kůže, výrobky z kůže a jejich náhrady,

výrobky z těchto materiálů, které nejsou uvedeny do jiných tříd, kuřky a cestovní brašny, deštníky, slunečníky a hole; (25) veškeré druhy oděvů, obuvi a kloboučnického zboží, košile, svetry, vesty s rukávy, krátké kabáty, saka, kalhoty, pláště do deště, větrovky, dámské pláště, krátké kabáty s kapucí, bavlněná trička, pulovry, halenky, sukně, sportovní bundy, kostýmy, šaty, trička, šortky, džíny, večerní šaty, obleky, kombinézy, oblečení pro volný čas, sportovní oblečení, plavky a plážové oblečení, šátky, rukavice, štolý, pásky na rukávy, pásky, teplákové soupravy, ponožky, spodničky, body, flanelové obleky, pantalonky, nátláčky, podprsenky, korzety, živůtky, podvazky, noční oblečení, dámské domácí šaty, veškeré druhy obuvi, části obuvi; (26) knoflíky, háčky a očka, stiskací knoflíky, poutka, špendlíky a jehly - v rámci této třídy.

(511) 18, 25, 26

(210) O-194488

(111) **261908**

(220) 18.04.2003

(151) 23.03.2004

(540)

ARDEN

(730) **ARDEN - stolařské potřeby s.r.o.**, Městská 1947/101, Hodonín, 69501, CZ

(740) Mgr. Petráňoš Marek, Koniklecová 2, Brno, 63400

(510) (6) kov pro výrobu nábytku, kování pro stavby a domácnost, kovové kování, drobné kovové zboží zařazené v této třídě, nábytkové kování kovové, kovové spojovací materiály (šrouby, hřebky, nýty apod.), nábytkové úchytky a závěsy kovové, kovové zámky a kování kovové a stavební, zámečnické a kovové výrobky v rámci této třídy, okenní uzávěry kovové, držadla kovová; (7) brusky (stroje), dřevoobráběcí stroje, frézky (stroje), nástroje a nářadí (ruční) mechanické, pily (stroje), pily stolové kotoučové (části strojů), hoblovky; (11) kuchyňské dřezy, zařízení pro rozvod vody, vodovodní baterie; (20) dílce ze dřeva a materiálu na bázi dřeva pro výrobu nábytku, koše, držáky na kartáče, držáky na noviny, držáky na záclony a závěsy (kromě držáků z textilních materiálů).

(511) 6, 7, 11, 20

(210) O-190854

(111) **262098**

(220) 25.06.2003

(151) 23.03.2004

(540)



(730) **Gluetec systém s.r.o.**, Tovární 500, Žebrák, 26753, CZ

(740) JUDr. Milan Kyjovský, advokát, Poštovská 8c, p.p. 225, Brno, 60100

(510) (7) stroje - systémy pro nános tavných lepidel; (42) příprava a vypracování technických návrhů pro strojírenské odvětví.

(511) 7, 42

(210) O-193164

(111) **262329**

(220) 28.07.2003

(151) 23.03.2004

(540)



(730) **Pivovar Holba a.s.**, Pivovarská 261, Hanušovice, 78833, CZ

- (740) HALAXOVÁ & HALAXOVÁ, TETRAPAT, RNDr. Zdeňka Halaxová, Dukelská 891/4, Olomouc, 77200 (540)
(510) (32) pivo.
(511) 32
(210) O-194311



- (111) 262330
(220) 28.07.2003
(151) 23.03.2004
(540)



- (730) Pivovar Holba a.s., Pivovarská 261, Hanušovice, 78833, CZ
(740) HALAXOVÁ & HALAXOVÁ, TETRAPAT, RNDr. Zdeňka Halaxová, Dukelská 891/4, Olomouc, 77200
(510) (32) pivo.
(511) 32
(210) O-194312

- (730) Pivovar Litovel a.s., Palackého 934, Litovel, 78401, CZ
(740) HALAXOVÁ & HALAXOVÁ, TETRAPAT, RNDr. Zdeňka Halaxová, Dukelská 891/4, Olomouc, 77200
(510) (32) pivo.
(511) 32
(210) O-194315

- (111) 262331
(220) 28.07.2003
(151) 23.03.2004
(540)



- (730) Pivovar Litovel a.s., Palackého 934, Litovel, 78401, CZ
(740) HALAXOVÁ & HALAXOVÁ, TETRAPAT, RNDr. Zdeňka Halaxová, Dukelská 891/4, Olomouc, 77200
(510) (32) pivo.
(511) 32
(210) O-194313

- (111) 262417
(220) 05.08.2003
(151) 23.03.2004
(540)



- (730) SAZKA sázková kancelář, a.s., K Žižkovu 851, Praha 9, 19093, CZ
(740) Halaxová & Halaxová TETRAPAT, RNDr. Zdeňka Halaxová, patentový zástupce, Ostrovského 911/30, Praha 5 - Smíchov, 15000
(510) (16) časopisy, knihy, publikace, reklamní prospekty, informační letáky, losy, propagační předměty jako jsou zejména tužky, kalendáře, plakáty, diáře, těžítka; (18) tašky, brašny, batohy; (24) ručníky; (25) trička, čepice; (28) hrací karty; (34) zapalovače; (35) reklamní činnost, administrativní práce, automatizované zpracování dat; (36) pronájem bytových a nebytových prostor; (37) úklid; (41) organizování sportovních sázek a číselných loterií, provozování loterií a jiných podobných her v souladu s obecně závaznými právními předpisy, provozování nevyherních a výherních hracích přístrojů, provozování kulečnickové herny, prodej losů a příjem sázek ve smluvně závazných sběrnách právnických a fyzických osob a ve sběrnách zřízených společnostmi, vydavatelská činnost, nakladatelská činnost; (43) poskytování občerstvení, služby spojené s poskytováním občerstvení.
(511) 16, 18, 24, 25, 28, 34, 35, 36, 37, 41, 43
(210) O-194631

- (111) 262332
(220) 28.07.2003
(151) 23.03.2004
(540)



- (730) Pivovar Litovel a.s., Palackého 934, Litovel, 78401, CZ
(740) HALAXOVÁ & HALAXOVÁ, TETRAPAT, RNDr. Zdeňka Halaxová, Dukelská 891/4, Olomouc, 77200
(510) (32) pivo.
(511) 32
(210) O-194314

- (111) 262948
(220) 16.06.2003
(151) 10.05.2004
(540) ČESKÉ PIVO - SVĚTÁK - CZECH BEER

- (730) Pivovar Litovel a. s., Palackého 934, Litovel, 78401, CZ
(740) HALAXOVÁ & HALAXOVÁ, TETRAPAT, RNDr. Zdeňka Halaxová, Dukelská 891/4, Olomouc, 77200
(510) (32) pivo.
(511) 32
(210) O-192808

- (111) 262333
(220) 28.07.2003
(151) 23.03.2004

- (111) 262949
(220) 16.06.2003
(151) 10.05.2004
(540) ČESKÉ PIVO - MAESTRO - CZECH BEER

- (730) Pivovar Litovel a. s., Palackého 934, Litovel, 78401, CZ
(740) HALAXOVÁ & HALAXOVÁ, TETRAPAT, RNDr. Zdeňka Halaxová, Dukelská 891/4, Olomouc, 77200
(510) (32) pivo.
(511) 32
(210) O-192809

(111) **262950**
(220) 16.06.2003
(151) 10.05.2004
(540) **ČESKÉ PIVO - KMOTR - CZECH
BEER**

(730) **Pivovar Litovel a. s.**, Palackého 934, Litovel, 78401, CZ
(740) HALAXOVÁ & HALAXOVÁ, TETRAPAT, RNDr. Zdeňka
Halaxová, Dukelská 891/4, Olomouc, 77200
(510) (32) pivo.
(511) 32
(210) O-192810

(111) **262951**
(220) 16.06.2003
(151) 10.05.2004
(540) **ČESKÉ PIVO - VÁCLAV - CZECH
BEER**

(730) **Pivovar Litovel a. s.**, Palackého 934, Litovel, 78401, CZ
(740) HALAXOVÁ & HALAXOVÁ, TETRAPAT, RNDr. Zdeňka
Halaxová, Dukelská 891/4, Olomouc, 77200
(510) (32) pivo.
(511) 32
(210) O-192811

(111) **262952**
(220) 16.06.2003
(151) 10.05.2004
(540) **ČESKÉ PIVO - SATAN - CZECH
BEER**

(730) **Pivovar Litovel a. s.**, Palackého 934, Litovel, 78401, CZ
(740) HALAXOVÁ & HALAXOVÁ, TETRAPAT, RNDr. Zdeňka
Halaxová, Dukelská 891/4, Olomouc, 77200
(510) (32) pivo.
(511) 32
(210) O-192812

(111) **262953**
(220) 16.06.2003
(151) 10.05.2004
(540) **ČESKÉ PIVO - PIRÁT - CZECH
BEER**

(730) **Pivovar Litovel a. s.**, Palackého 934, Litovel, 78401, CZ
(740) HALAXOVÁ & HALAXOVÁ, TETRAPAT, RNDr. Zdeňka
Halaxová, Dukelská 891/4, Olomouc, 77200
(510) (32) pivo.
(511) 32
(210) O-192813

(111) **262954**
(220) 16.06.2003
(151) 10.05.2004
(540) **ČESKÉ PIVO - KRÁLOVSKÉ PIVO
LITOVEL MORAVAN - CZECH
BEER**

(730) **Pivovar Litovel a. s.**, Palackého 934, Litovel, 78401, CZ
(740) HALAXOVÁ & HALAXOVÁ, TETRAPAT, RNDr. Zdeňka
Halaxová, Dukelská 891/4, Olomouc, 77200
(510) (32) pivo.
(511) 32
(210) O-192814

(111) **262955**
(220) 16.06.2003
(151) 10.05.2004
(540) **ČESKÉ PIVO - HOFMISTR - CZECH
BEER**

(730) **Pivovar Litovel a. s.**, Palackého 934, Litovel, 78401, CZ

(740) HALAXOVÁ & HALAXOVÁ, TETRAPAT, RNDr. Zdeňka
Halaxová, Dukelská 891/4, Olomouc, 77200
(510) (32) pivo.
(511) 32
(210) O-192815

(111) **262956**
(220) 16.06.2003
(151) 10.05.2004
(540) **ČESKÉ PIVO - MISTER - CZECH
BEER**

(730) **Pivovar Holba a. s.**, Pivovarská ul. 261, Hanušovice, 78833,
CZ
(740) HALAXOVÁ & HALAXOVÁ, TETRAPAT, RNDr. Zdeňka
Halaxová, Dukelská 891/4, Olomouc, 77200
(510) (32) pivo.
(511) 32
(210) O-192816

(111) **262957**
(220) 16.06.2003
(151) 10.05.2004
(540) **ČESKÉ PIVO - ŠERÁK - CZECH
BEER**

(730) **Pivovar Holba a. s.**, Pivovarská ul. 261, Hanušovice, 78833,
CZ
(740) HALAXOVÁ & HALAXOVÁ, TETRAPAT, RNDr. Zdeňka
Halaxová, Dukelská 891/4, Olomouc, 77200
(510) (32) pivo.
(511) 32
(210) O-192817

(111) **262958**
(220) 16.06.2003
(151) 10.05.2004
(540) **ČESKÉ PIVO - ŠENKÝŘ - CZECH
BEER**

(730) **Pivovar Holba a. s.**, Pivovarská ul. 261, Hanušovice, 78833,
CZ
(740) HALAXOVÁ & HALAXOVÁ, TETRAPAT, RNDr. Zdeňka
Halaxová, Dukelská 891/4, Olomouc, 77200
(510) (32) pivo.
(511) 32
(210) O-192818

(111) **262959**
(220) 16.06.2003
(151) 10.05.2004
(540) **ČESKÉ PIVO - AMBROSIOUS -
CZECH BEER**

(730) **Pivovar Holba a. s.**, Pivovarská ul. 261, Hanušovice, 78833,
CZ
(740) HALAXOVÁ & HALAXOVÁ, TETRAPAT, RNDr. Zdeňka
Halaxová, Dukelská 891/4, Olomouc, 77200
(510) (32) pivo.
(511) 32
(210) O-192819

(111) **263252**
(220) 28.08.2003
(151) 10.05.2004
(540)

Hetron

(730) **Ashland Licensing and Intellectual Property LLC**, 5200
Blazer Parkway, Dublin, OH, US
(740) Rott, Růžička & Guttman Patentové, známkové a advokátní
kanceláře, JUDr. Vladimír Rott, Vinohradská 37, Praha 2,
12000
(510) (1) syntetické pryskyřice pro průmyslové účely.
(511) 1

(210) O-195356

(111) **263696**
(220) 05.03.2003
(151) 26.05.2004
(540)

INFORPRES

(730) **Agentura INFORPRES s.r.o.**, Riegrova 857, Frýdek - Místek, 73802, CZ
(740) HM PARTNERS s. r. o., Ing. Zdeněk Michálek, 28. října 150, Ostrava, 70200
(510) (16) papírenské výrobky, kancelářské a psací potřeby, reklamní a informační tiskoviny; (35) reklamní služby, aktualizování reklamních materiálů, kopírování dokumentů, obchodní reklama, organizování komerčních a reklamních výstav, pronájem reklamních ploch; dodavatelské služby pro třetí osoby (nákup výrobků a služeb pro jiné podniky); (41) informace o výchově a vzdělávání, organizování a vedení seminářů, pořádání pracovních školení, pronájem dekorací, vydávání textů.
(511) 16, 35, 41
(210) O-189349

(111) **264085**
(220) 25.09.2003
(151) 28.06.2004
(540)

Freshdent

(730) **ZÁSOBOVÁNÍ a.s.**, Chloumecká 3376, Mělník, 27601, CZ
(740) DANĚK & PARTNERS, Dr. Vilém Daněk, Vinohradská 45, Praha, 12000
(510) (3) přípravky pro péči o ústní dutinu, dentální gely, zubní pasty a další přípravky na čištění zubů, ústní vody a osvěžovače dechu, bělicí přípravky, přípravky pro leštění zubů, přípravky a urychlovače pro bělení zubů, kosmetické přípravky na odstraňování skvrn a nežádoucího zbarvení zubů; (5) léčivé výrobky pro péči o ústní dutinu, léčivé přípravky pro leštění zubů, léčivé přípravky pro bělení zubů, léčivé ústní vody, léčivé bělicí přípravky; (21) zubní kartáčky, párátko, dentální nitě, kartáčky a houbičky - v rámci této třídy, držáky a aplikátory pro výše uvedené výrobky.
(511) 3, 5, 21
(210) O-196297

(111) **264140**
(220) 13.10.2003
(151) 28.06.2004
(540)



Professor

(730) **ZÁSOBOVÁNÍ a.s.**, Chloumecká 3376, Mělník, 27601, CZ
(740) DANĚK & PARTNERS, Dr. Vilém Daněk, Vinohradská 45, Praha, 12000
(510) (1) chemické výrobky určené pro použití v průmyslu, ve vědě, ve fotografii, stejně jako v zemědělství, zahradnictví a lesnictví, umělé pryskyřice v surovém stavu, plastické hmoty v surovém stavu, hnojiva, hasící směsi, přípravky ke kalení a sváření kovů, chemické výrobky určené ke konzervaci potravin, čisticí látky, lepidla pro průmyslové účely; (2) barvy, laky, nátěrové hmoty, ochranné nátěry na dřevo a proti rzi, barvicí hmoty, mořidla, přírodní pryskyřice v surovém stavu, kovy ve formě plátků nebo prášků pro malíře, dekoratéry, tiskaře a umělce; (3) bělicí přípravky a další prací prostředky, čisticí, leštící, odmašťovací a abrazivní přípravky, mýdla, parfumerie, esenciální oleje, kosmetické výrobky, přípravky na vlasy, zubní pasty; (4) průmyslové oleje a tuky, maziva, výrobky absorbující,

zvlhčující a vázící prach, hořlaviny (včetně pohonných hmot do motorů) a svítivé materiály, svíčky, knoty; (6) obecné kovy a jejich slitiny, materiály pro kovové konstrukce, přenosné kovové konstrukce, kovové materiály pro železniční tratě, neelektrické kovové kabely a dráty, kovové zámečnické a železářské výrobky, kovové trubky, trezory, kovové výrobky nezahrnuté v ostatních třídách, nerosty; (10) chirurgické, lékařské, zubařské a veterinární přístroje a nástroje, umělé končetiny, oči a zuby, ortopedické pomůcky, šicí materiály; (12) vozidla, dopravní prostředky pozemní, vzdušné a vodní; (13) střelné zbraně, střelivo a projektily, výbušniny, ohňostroje; (14) drahé kovy a jejich slitiny a výrobky z těchto materiálů nebo jimi plátované nezahrnuté do jiných tříd, klenoty, šperky, drahé kameny, hodinářské výrobky a chronometrické přístroje; (15) hudební nástroje; (16) papír, lepenka a výrobky z těchto materiálů, nezahrnuté do jiných tříd, tiskařské výrobky, knihvazačské potřeby, fotografie, papírnické zboží, lepidla pro papírnictví nebo domácnost, umělecké potřeby, štetce, psací stroje a kancelářské potřeby (s výjimkou nábytku), učební pomůcky (s výjimkou přístrojů), obaly z plastických hmot (nezahrnuté do jiných tříd), tiskací litery, štočky; (17) kaučuk, gutaperča, guma, azbest, slída a výrobky z těchto surovin nezahrnuté do jiných tříd, polotovary z plastických hmot, těsnící, ucpávací a izolační materiály, ohebné nekovové potrubí; (18) kůže a imitace kůže, výrobky z těchto materiálů nezahrnuté do jiných tříd, zvířecí kůže, kufry a zavazadla, deštníky, slunečníky a hole, biče a sedlářské výrobky; (19) nekovové stavební materiály, nekovové neohebné stavební trubky, asfalt, pryskyřice a dehet, nekovové přenosné konstrukce, nekovové monumenty; (20) nábytek, zrcadla, rámy, výrobky ze dřeva, korku, rákosu, ratanu, proutí, rohů, kostí, slonoviny, kostic, želvoviny, jantaru, perleti, mořské pěny, náhražek všech těchto surovin a z plastických hmot, nezahrnuté do jiných tříd; (21) domácí nářadí a kuchyňské nádoby (ne z drahých kovů nebo jimi plátované), hřebeny a houby, kartáče (s výjimkou štetců), potřeby pro kartáčnictví, potřeby pro úklid, drátky na parkety, surové sklo nebo skleněné polotovary (s výjimkou stavebního skla), skleněné zboží, porcelán a kamenina nezahrnuté do jiných tříd; (22) provazy, nitě, sítě, stany, plachty, pytle (nezahrnuté do jiných tříd), materiály pro vycpávání (kromě kaučuku a jiných plastických hmot), surové vláknité textilie; (23) vlákna k textilnímu použití; (24) látky a textilní zboží nezahrnuté v jiných třídách, pokrývky na postele a ubrusy; (25) oděvy, obuv a kloboučnické zboží; (26) krajky a výšivky, stuhy a tkanice, knoflíky, háčky a šňetrovací dirky, špendlíky a jehly, umělé květiny; (27) koberce, rohože, rohožky, linoleum a ostatní podlahové krytiny, tapety na zeď z jiných než textilních materiálů; (28) hry, hračky, hrací karty, tělocvičné a sportovní potřeby nezahrnuté do jiných tříd, vánoční ozdoby; (29) maso, ryby, drůbež a zvěřina, masové výtažky, konzervované, sušené a vařené ovoce a zelenina, želé, marmelády, vejce, mléko a mléčné výrobky, jehle, hrací karty, konzervy; (30) káva, čaj, kakao, cukr, tapioka, ságo, náhražky kávy, mouky a výrobky z obilnin, chléb, pekařské a cukrářské výrobky, zmrzlina, med, sirup z melasy, kvasnice, kypřicí prášek, sůl, hořčice, ocet, omáčky, salátové zálivky, koření, led; (31) zemědělské, zahradnické a lesní produkty a zrní, nezahrnuté do jiných tříd, živá zvířata, čerstvá zelenina a ovoce, osivo, rostliny a živé květiny, potrava pro zvířata, slad; (32) piva, minerální a perlivé vody a další nealkoholické nápoje, ovocné nápoje a ovocné džusy, sirupy a další preparáty pro přípravu nápojů; (33) alkoholické nápoje (s výjimkou pív); (34) tabák, kuřácké potřeby, zápalky; (35) reklama a obchody, pomoc při koupi výrobků a při prodeji výrobků a služeb, jakož i komercializace výrobků a služeb, s tím související poradenská činnost.

(511) 1, 2, 3, 4, 6, 10, 12, 13, 14, 15, 16, 17, 18, 19, 20, 21, 22, 23, 24, 25, 26, 27, 28, 29, 30, 31, 32, 33, 34, 35
(210) O-196785

(111) **264188**
(220) 06.11.2003
(151) 28.06.2004

(540)

The logo for RAJEC features the word "RAJEC" in a bold, black, serif font. Below the text are three stylized, wavy lines representing water or a landscape.

(730) **Kofola ČeskoSlovensko a.s.**, Nad Porubkou 2278/31a, Ostrava, 70800, CZ

(740) Čermák a spol., Mgr. Lukáš Lorenc, advokát, Elišky Peškové 15/735, Praha 5, 15000

(510) (30) šťavy zeleninové na vaření, nálevy k ochucení, led pro osvěžení, nápoje z kávy, kakaa nebo čokolády, nápoje na bázi čaje, přísady do nápojů s výjimkou esencí, příchutě do nápojů s výjimkou éterických olejů, sirup melasový, šerbet, šťavy s výjimkou dresinků; (32) minerální vody, šumivé nápoje a jiné nápoje nealkoholické, nápoje a šťavy ovocné, šerbet, sirupy a jiné přípravky k zhotovování nápojů, piva; (33) alkoholické nápoje (s výjimkou pív).

(511) 30, 32, 33

(210) O-197715

(111) **264236**

(220) 18.12.2003

(151) 18.06.2004

(540)



(730) **Veletrhy Brno, a.s.**, Výstaviště 1, Brno, 64700, CZ

(740) Ing. Dohnal Jiří, patentový zástupce, Nedbalova 29, Brno, 62300

(510) (9) přístroje pro záznam, přenos nebo reprodukci zvuku či obrazu, software na magnetických nosičích, magnetické nebo optické nosiče zvukových a/nebo obrazových záznamů nahrané i nenahrané, videokazety nahrané i nenahrané, audiokazety nahrané i nenahrané, audiovizuální programy, audioprogramy, audiovizuální díla, audiovizuální díla v digitální podobě, CD disky, videodiskety, audiodiskety, informace a záznamy v elektronické podobě; (16) papír, lepenka a výrobky z těchto materiálů, které nejsou zařazeny do jiných tříd, tiskárenské výrobky, tiskoviny, časopisy, periodika, knihy, potřeby pro knižní vazby, fotografie, papírenské zboží, fotografie, folie, kalendáře, katalogy, prospekty, plakáty, pohlednice, mapy, obálky, obaly, obaly na spisy, desky, desky na dokumenty, dopisní papír, držáky na psací potřeby, etikety kromě textilních, samolepky, vložky papírové, papír balící, papírové ubrousky, psací potřeby, psací podložky, psací soupravy, lepidla pro papírenství nebo domácnost, materiál pro umělce, štetce, psací stroje a kancelářské potřeby s výjimkou nábytku, kancelářské pořadače, učební a školní potřeby a pomůcky s výjimkou přístrojů, plastické obaly, které nejsou zařazeny do jiných tříd; (35) inzertní, reklamní a propagační činnost, poskytování pomoci při provozu obchodu včetně zprostředkování obchodních a souvisejících obchodně personálních záležitostí, organizování výstav a veletrhů k reklamním a obchodním účelům, organizování módních přehlídek k obchodním účelům, odborné poradenství, vztahující se k organizování výstav a veletrhů, správa obchodních zájmů třetích osob, vypracování statistických přehledů, poradenství v oblasti organizace a ekonomiky podnikání, marketing, průzkum a analýzy trhů, činnost a služby v oblasti aranžérství výstavních ploch, výstavních expozic, jakož i výstavních exponátů k reklamním a obchodním účelům, pronájem kancelářských strojů a zařízení, distribuce zboží k reklamním účelům, rozmnožování dokumentů; (37) technické zabezpečení výstav a výstavních ploch, zejména montáž a demontáž výstavních expozic, jakož i výstavních exponátů; (41) činnost vyučovací, výchovná,

vzdělávací a zábavní včetně pořádání specializačních doškolovacích kurzů, symposií a konferencí, doprovodné výstavy, provozování pracovně diskusního a zájmového klubu, organizování výstav a veletrhů ke vzdělávacím, kulturním, výchovným a zábavním účelům, organizování společensko-kulturních akcí, pořádání zábavních soutěží, organizování soutěží o oceňování nejlepších exponátů, jakož i nejlepších expozic, odborné poradenství, vztahující se k organizování výstav a veletrhů, organizování módních přehlídek pro výchovné, vzdělávací, kulturní a zábavní účely, kromě módních přehlídek pro reklamní účely, nakladatelská a vydavatelská činnost, provozování galerií.

(511) 9, 16, 35, 37, 41

(210) O-199297

(111) **264237**

(220) 18.12.2003

(151) 18.06.2004

(540)



(730) **Veletrhy Brno, a.s.**, Výstaviště 1, Brno, 64700, CZ

(740) Ing. Dohnal Jiří, patentový zástupce, Nedbalova 29, Brno, 62300

(510) (9) přístroje pro záznam, přenos nebo reprodukci zvuku či obrazu, software na magnetických nosičích, magnetické nebo optické nosiče zvukových a/nebo obrazových záznamů nahrané i nenahrané, videokazety nahrané i nenahrané, audiokazety nahrané i nenahrané, audiovizuální programy, audioprogramy, audiovizuální díla, audiovizuální díla v digitální podobě, CD disky, videodiskety, audiodiskety, informace a záznamy v elektronické podobě; (16) papír, lepenka a výrobky z těchto materiálů, které nejsou zařazeny do jiných tříd, tiskárenské výrobky, tiskoviny, časopisy, periodika, knihy, potřeby pro knižní vazby, fotografie, papírenské zboží, fotografie, folie, kalendáře, katalogy, prospekty, plakáty, pohlednice, mapy, obálky, obaly, obaly na spisy, desky, desky na dokumenty, dopisní papír, držáky na psací potřeby, etikety kromě textilních, samolepky, vložky papírové, papír balící, papírové ubrousky, psací potřeby, psací podložky, psací soupravy, lepidla pro papírenství nebo domácnost, materiál pro umělce, štetce, psací stroje a kancelářské potřeby s výjimkou nábytku, kancelářské pořadače, učební a školní potřeby a pomůcky s výjimkou přístrojů, plastické obaly, které nejsou zařazeny do jiných tříd; (35) inzertní, reklamní a propagační činnost, poskytování pomoci při provozu obchodu včetně zprostředkování obchodních a souvisejících obchodně personálních záležitostí, organizování výstav a veletrhů k reklamním a obchodním účelům, organizování módních přehlídek k obchodním účelům, odborné poradenství, vztahující se k organizování výstav a veletrhů, správa obchodních zájmů třetích osob, vypracování statistických přehledů, poradenství v oblasti organizace a ekonomiky podnikání, marketing, průzkum a analýzy trhů, činnost a služby v oblasti aranžérství výstavních ploch, výstavních expozic, jakož i výstavních exponátů k reklamním a obchodním účelům, pronájem kancelářských strojů a zařízení, distribuce zboží k reklamním účelům, rozmnožování dokumentů; (37) technické zabezpečení výstav a výstavních ploch, zejména montáž a demontáž výstavních expozic, jakož i výstavních exponátů; (41) činnost vyučovací, výchovná, vzdělávací a zábavní včetně pořádání specializačních doškolovacích kurzů, symposií a konferencí, doprovodné výstavy, provozování pracovně diskusního a zájmového klubu, organizování výstav a veletrhů ke vzdělávacím, kulturním, výchovným a zábavním účelům, organizování společensko-kulturních akcí, pořádání zábavních soutěží, organizování soutěží o oceňování nejlepších exponátů, jakož i nejlepších expozic, odborné poradenství, vztahující se k organizování výstav a veletrhů, organizování módních přehlídek pro výchovné, vzdělávací, kulturní a zábavní účely, kromě módních přehlídek pro reklamní účely, nakladatelská a vydavatelská činnost, provozování galerií.

(511) 9, 16, 35, 37, 41
(210) O-199299

(111) **264335**
(220) 04.06.2003
(151) 23.07.2004
(540)

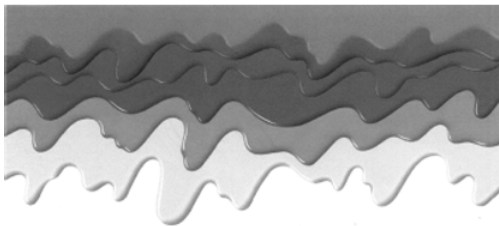

(730) **Barvy a laky Hostivař a. s.**, Průmyslová 11, Praha 10 - Hostivař, 10219, CZ

(740) RNDr. Marek Moša, Ph.D., patentový zástupce, Mečeříž 213, Mečeříž, 29477

(510) (1) chemické výrobky určené pro průmysl, vědy a fotografii, jakož i pro zemědělství, zahradnictví a lesnictví, tmely spadající do této třídy, lepidla jiná než kancelářská a než pro domácnost, silikáty, zejména pro povrchovou úpravu, nerostné suroviny pro chemickou výrobu (bez uhlí a ropy), impregnační prostředky, též k použití na auta, plastické hmoty - polykondenzáty a polyadukty, plastické hmoty - syntetické pryskyřice, chemické pomocné materiály pro povrchovou úpravu a pomocné materiály pro průmyslové užití, rozpouštědla pro fermeže a laky; (2) nátěrové hmoty (zejména barvy) a pomocné nátěrové přípravky, barvy tiskové, mořidla na kůže a dřevo, barviva, malířské nátěry, barvy, laky, lazury, materiály chemické pro povrchovou úpravu zařazené v této třídě, pryskyřice přírodní v surovém stavu, pigmenty anorganické a organické, pigmentové pasty pro různé užití, barvy práškové a plniva, tmely zařazené v této třídě, nástřikové hmoty na omítky, dřevo, beton a kovy s obsahem barviv, kovy listkové a práškové pro malíře a dekoratéry, tiskaře a umělce, fermeže, ředidla pro barvy a laky, ochranné přípravky proti korozi a deteriorizaci dřeva; (35) organizační poradenství při řízení podniku, zejména v oblasti výroby a vývoje nátěrových hmot, poskytování informací a poradenství v oboru prodeje nátěrových hmot a tiskových barev, obchodní administrativa, služby velkoobchodního prodeje, propagační činnost.

(511) 1, 2, 35
(210) O-192312

(111) **264444**
(220) 28.08.2003
(151) 23.07.2004
(540)



(730) **RTS, a.s.**, Lazaretní 13, Brno, 61500, CZ

(740) A. Holas & partner PATENTOVÁ A ZNÁMKOVÁ KANCELÁŘ, Ing. Mgr. Holasová Hana, Křížová 4, Brno, 60300

(510) (9) přístroje pro zpracování informací a počítače, zejména čtečky čárového kódu, čtecí zařízení, karty s pamětí nebo s mikroprocesorem, operační systémy (nahrané programy), počítačový software (nahraný), informační software, počítačové stroje, optické přístroje a nástroje, nosiče dat magnetické a optické, centrální procesorové jednotky (procesory), propojovací mezipřipojení pro počítače, počítačové klávesnice, modemy, vizuální zobrazovací jednotky, monitory, tiskárny, terminály, floppy mechaniky, pevné disky, diskety, počítačové základní desky, napájecí zdroje, přístroje pro záznam, převod, reprodukci zvuku nebo obrazu, informace a záznamy na nosičích pro elektronické čtení dat, zařízení pro zpracování dat,

zapisovací pokladny, registrační pokladny, signalizační panely (světelné nebo mechanické), měřicí a řídicí systémy, řídicí, kontrolní panely, vysílače elektronických signálů, televizní přístroje, snímače znaků a obrazu, snímací hroty, měřicí zesilovače, digitální záznamník měřených signálů, časové spínače, programovatelné automaty, řídicí jednotky, integrované paměťové karty obsahující údaje jako je obraz a zvuk, vstupní a výstupní zařízení pro obraz a zvuk, software pro rozpoznávání znaků a obrazu, kabely koaxiální, spojky pro elektrické kabely, kabely elektrické, kabely z optických vláken, koncovky (elektrotechnika), zásuvky, zástrčky a ostatní elektrické spojky; (35) porady organizační, ekonomické, pomoc při řízení obchodních a průmyslových podniků, poskytování obchodních nebo podnikatelských informací, oceňování obchodních podniků, rozšiřování reklamních a inzertních materiálů - manuálů, brožur, propagačních letáků v tištěné podobě a na nosných médiích a po elektronické síti Internet, pořádání veřejných soutěží k obchodním účelům, pořádání výběrových řízení na dodavatele stavebních prací; (36) oceňování a odhady v oblasti stavebnictví; (37) stavební informace, dozor nad stavbami, poradenství v oblasti stavebnictví, pronájem stavebních strojů a zařízení, montáž, údržba a úpravy počítačového vybavení; (41) školení; (42) inženýrské práce - expertízy, konzultace v oblasti zavádění informačních technologií, stavební projekce, studie technických projektů, počítačové programování, aktualizace počítačových programů, instalace počítačových programů, kopírování počítačových programů, tvorba software, pronájem počítačového softwaru, údržba počítačového softwaru, poradenské služby v oblasti počítačového hardware.

(511) 9, 35, 36, 37, 41, 42
(210) O-195320

(111) **264548**
(220) 13.10.2003
(151) 23.07.2004
(540)



(730) **IC HOTELS a.s.**, Malletova 1141, Praha 9, 19000, CZ

(740) Loskotová & partneři Patentová a známková kancelář, Ing. Jarmila Loskotová, K Závětínám 727, Praha 5, 15500

(510) (36) směnárenské služby; (41) pořádání odborných a vzdělávacích akcí včetně zajišťování lektorské činnosti; (43) hotelové služby, zejména ubytování a stravování, hostinské služby.

(511) 36, 41, 43
(210) O-196780

(111) **264730**
(220) 12.11.2003
(151) 23.07.2004
(540)

CAFE BRITT

(730) **GRUPO CAFÉ BRITT, S.A.**, 900 m North, 400 m West

from La Comandancia, Santa Lucia de Barba de Heredia, CR
(740) Čermák a spol., JUDr. Karel Čermák, Elišky Peškové 15/735, Praha 5, 15000

(510) (29) maso, ryby, drůbež a zvěřina, masové výtahky, ovoce a zelenina konzervované, sušené a zavařené, kompoty, želé, džemy, vejce, mléko a mléčné výrobky, oleje a tuky jedlé; (30) káva, čaj, kakao, cukr, rýže, tapioka, ságo, kávové náhražky, mouka a přípravky z obilnin, chléb, pečivo, cukrovinky, zmrzlina, med, sirup melasový, droždí, prášky do těsta, sůl, hořčice, ocet, nálevy (k ochucení), koření, led pro osvěžení; (31) výrobky zemědělské, zahradnické, lesní a zrní neuvedené v jiných třídách, zelená (nepražená) káva, čerstvé ovoce a zelenina, živá zvířata, osivo, rostliny a přírodní květiny, krmivo pro zvířata, slad.

(511) 29, 30, 31

(210) O-198004

(111) **264855**
(220) 12.01.2004
(151) 23.07.2004
(540)

**B.E.S. - Petrovice, s.r.o.**

(730) **B.E.S. - Petrovice, s.r.o.**, Kojetín 31, Petrovice, 26255, CZ

(740) PatentCentrum Sedlák & Partners s.r.o., Husova 5, České Budějovice, 37001

(510) (24) tkaniny a textilní výrobky, které nejsou uvedeny v jiných třídách, pokrývky ložní a ubrusy; (25) oděvy, obuv, kloboučnické zboží.

(511) 24, 25
(210) O-342032

(111) **265683**
(220) 02.01.2004
(151) 25.08.2004
(540)

BLESS

(730) **Hu Yuekai**, Cedrová 1042, Jesenice, 25242, CZ

(510) (24) tkaniny a textilní výrobky, které nejsou uvedeny v jiných třídách, pokrývky ložní a ubrusy; (25) oděvy, obuv, kloboučnické zboží.

(511) 24, 25
(210) O-199561

(111) **266009**
(220) 03.10.2003
(151) 29.09.2004
(540)

**www.sport.cz**
sportovní on-line magazín deníku PRAVO & portálu Seznam.cz

(730) **Seznam.cz, a.s.**, Radlická 3294/10, Praha 5 - Smíchov, 15000, CZ

(740) JUDr. Miroslav Kupka, Levého 1532, Rakovník, 26901

(510) (35) tvorba reklamy, shromažďování, poskytování a třídění obchodních nebo podnikatelských informací, překlad informací do počítačových databází nebo jiné zpracování obchodních nebo podnikatelských informací, včetně vytváření, zpracování a třídění dat v rámci databází, pomoc při řízení obchodní činnosti, průzkum trhu, šíření propagačních informací, zejména systemizace informací do počítačových databází, zpracování specializovaných podnikových evidencí, reklamní a propagační činnost, rozšiřování a poskytování reklamních a inzertních materiálů, periodických a neperiodických tiskovin, zejména novin, časopisů určených pro reklamu a propagaci, prospektů, letáků, katalogů, reklamní literatury, brožur v tištěné podobě, na jiných nosných médiích prostřednictvím sítě Internet nebo jiné, reklama on-line v počítačové síti; (38) komunikace a přenos dat prostřednictvím veřejné nebo neveřejné telekomunikační sítě včetně Internetu pomocí telefonů, mobilních telefonů, telefaxů, satelitů, počítačů či terminálů nebo jakýmkoliv jinými prostředky, včetně přenosu elektronické pošty a přenosu dat v reálném čase (přenosu zvuku, obrazu, textu nebo jiných dat či informací) a poskytování a zprostředkování služeb s tím spojených včetně poskytování přístupu a připojení k těmto telekomunikačním sítím včetně Internetu, provozování veřejné nebo neveřejné telekomunikační sítě, šíření a zpřístupňování elektronických tiskovin, časopisů, periodik, knih a jiných dat prostřednictvím veřejné nebo neveřejné telekomunikační sítě včetně Internetu, informační služby na Internetu včetně provozování

elektronických nástěnek, diskusních skupin a fór a poskytování přístupu k on-line informačním službám a databázím, tisková agentura; (39) skladování údajů a dokumentů uložených na hmotných nosičích nebo v elektronické podobě; (41) služby v oblasti vzdělávání, zábavy a sportu, elektronické publikování (DTP), služby digitálního zpracování obrazu, vydávání elektronických knih a časopisů on-line, vydávání knih, vydávání a zveřejňování textů (s výjimkou reklamních a náborových), provozování her on-line, organizování a vedení konferencí a seminářů, organizování kulturních a vzdělávacích akcí.

(511) 35, 38, 39, 41
(210) O-196508

(111) **266206**
(220) 05.12.2003
(151) 29.09.2004
(540)

SPEKTRUM

(730) **ČSOB Pojišťovna, a. s., člen holdingu ČSOB**, Masarykovo nám. 1458, Pardubice - Zelené Předměstí, 53218, CZ

(740) MIRA - patentová a známková kancelář, Blanka Fišerová, V Kapslovně 11/2770, Praha 3, 13000

(510) (9) multifunkční magnetické a čipové karty pro oblast pojišťovacích, leasingových, peněžních a finančních služeb i pro obchodní síť, elektronické peněženky, magnetické karty a karty s pamětí nebo s mikroprocesorem, mezinárodní platební karty, edice uživatelských i odborných informací šířených na veškerých paměťových médiích spadající do této třídy, nosiče digitálních podpisů k identifikaci odesílatele, elektronické reklamní, inzertní, propagační, uživatelské a instruktážní materiály i tiskoviny, tiskoviny všeho druhu a ostatní polygrafické výrobky v elektronické podobě; (16) papír a výrobky z papíru, papírnické zboží, obálky, dopisní papíry, kalendáře, plánovací záznamníky, gratulace, psací potřeby včetně psacích potřeb ze vzácných kovů a jejich slitin, kancelářské výrobky (s výjimkou nábytku), upomínkové předměty, obaly a výrobky z plastů nezařazené do jiných tříd; (35) pomoc při řízení zahraniční obchodní činnosti, marketing, administrativní služby, automatizované zpracování dat a informací v pojišťovnictví i v oblasti finančních instrumentů, zprostředkovatelské služby v oblasti vydávání reklamních tiskovin; (36) veškeré pojišťovací, zajišťovací a zábranné služby spolu se službami s nimi souvisejícími, pojištění zejména v oblasti úrazového pojištění, škod na dopravních prostředcích, přepravovaných věcí, zavazadel a jiného majetku, pojištění škod na majetku způsobené požárem, výbuchem, všemi přírodními živly, pádem letadla i jinými způsoby, odpovědnosti za škodu vyplývající z vlastnictví nebo užití pozemního motorového dopravního prostředku včetně odpovědnosti dopravce, všeobecné pojištění za škodu i odpovědnosti za škody na životním prostředí a/nebo různých finančních ztrát, pomoci osobám v nouzi během cestování nebo pobytu mimo místa trvalého bydliště, finanční odhady a oceňování movitého i nemovitého majetku, poskytování služeb kartami kreditními, magnetickými, čipovými, multifunkčními, elektronickými peněženkami nebo jinými kartami s inteligencí, finanční sponzorování, investování do cenných papírů, hypoteční financování a leasing, služby v oblasti finančních instrumentů, finanční analýzy, manažerské služby a makléřské služby v oblasti pojištění a zajištění majetku, pronájem bytových a nebytových prostor související s pojišťovací činností, správa majetkových účastí v dceřinných i jiných společnostech, šetření pojistných událostí a likvidátorské služby, služby osobních pojišťovacích poradců, veškeré konzultační služby k uvedeným službám v této třídě; (38) provozování nepřetržitě infolinky, poskytování, šíření a výměna informací prostřednictvím počítačové sítě globálních telekomunikačních sítí a Internetu, poskytování služeb prostřednictvím elektronických médií včetně šíření www informací, šíření elektronických tiskovin; (41) prezentace na společenských, kulturních a zábavně-společenských akcích, zprostředkovatelské služby v oblasti vydávání uživatelských tiskovin; (42) služby v oblasti kódování a dekodování zabezpečovacích systémů, tvorba automatizovaných konfiguračních skriptů.

(511) 9, 16, 35, 36, 38, 41, 42

(210) O-198906

(220) 04.02.2004
(151) 29.09.2004
(540)

(111) **266329**
(220) 16.01.2004
(151) 29.09.2004
(540)

 **DETECHA**

SUPERFEST

(730) **Detecha, chemické výrobní družstvo**, Husovo náměstí 1208, Nové Město nad Metují, 54901, CZ
(740) PatentCentrum Sedlák & Partners s.r.o., Husova 5, České Budějovice, 37001
(510) (2) barvy, nátěry, laky, ochranné výrobky proti korozi a proti deteriorizaci dřeva, barviva, mořidla, přírodní pryskyřice v surovém stavu, kovy listkové a práškové pro malíře, dekoratéry a umělce.
(511) 2
(210) O-342186

(111) **266331**
(220) 16.01.2004
(151) 29.09.2004
(540)

 **DETECHA**

SUPERCOLOR

(730) **Detecha, chemické výrobní družstvo**, Husovo náměstí 1208, Nové Město nad Metují, 54901, CZ
(740) PatentCentrum Sedlák & Partners s.r.o., Husova 5, České Budějovice, 37001
(510) (2) barvy, nátěry, laky, ochranné výrobky proti korozi a proti deteriorizaci dřeva, barviva, mořidla, přírodní pryskyřice v surovém stavu, kovy listkové a práškové pro malíře, dekoratéry a umělce.
(511) 2
(210) O-342188

(111) **266332**
(220) 16.01.2004
(151) 29.09.2004
(540)

 **DETECHA**

SUPERKOV

(730) **Detecha, chemické výrobní družstvo**, Husovo náměstí 1208, Nové Město nad Metují, 54901, CZ
(740) PatentCentrum Sedlák & Partners s.r.o., Husova 5, České Budějovice, 37001
(510) (2) barvy, nátěry, laky, ochranné výrobky proti korozi a proti deteriorizaci dřeva, barviva, mořidla, přírodní pryskyřice v surovém stavu, kovy listkové a práškové pro malíře, dekoratéry a umělce.
(511) 2
(210) O-342189

(111) **266421**

PALSTAT CAQ

(730) **PALSTAT s.r.o.**, Bucharova 230, Vrchlabí IV, 54302, CZ
(740) HALAXOVÁ & HALAXOVÁ, TETRAPAT, RNDr. Zdeňka Halaxová, Dukelská 891/4, Olomouc, 77200
(510) (9) data, databáze a jiné informační produkty, multimediální produkty, elektronické periodika a neperiodika, počítačový software, vše na magnetických, optických, elektronických a obdobných nosičích nebo ke stažení z počítačové sítě, počítače a jejich komponenty, měřicí a vyhodnocovací přístroje; (35) činnost organizačních a ekonomických poradců; (42) tvorba a vývoj software, služby v oblasti metodiky a certifikace systémů řízení podle mezinárodních norem zejména řady ISO.
(511) 9, 35, 42
(210) O-342744

(111) **266529**
(220) 26.02.2004
(151) 29.09.2004
(540)

Restaurace
U TRÁVNÍČKA

(730) **Petr Schäffer**, Brněnská 308, Modřice, 66442, CZ
(510) (43) služby zajišťující stravování, nápoje a dočasné ubytování.
(511) 43
(210) O-343554

(111) **266591**
(220) 25.02.2003
(151) 13.10.2004
(540)

TOS
tec

(730) **TOS VARNSDORF a. s.**, Říční 1774, Varnsdorf, 40747, CZ
(740) BOHEMIA PATENT, Ing. Jana Vandělková, Vodičkova 791/41, Praha 1 - Nové Město, 11000
(510) (6) zámečnické výrobky a potřeby, kovové výrobky patřící do tř. 6, obecné kovy a jejich slitiny, slévárenské odlitky; (7) stroje a strojní zařízení spadající do této třídy a jejich součásti a příslušenství, zejména obráběcí stroje, jednocelové stroje, automatické linky, výrobní systémy, nářadí a měřidla (části strojů), brusky, frézky (stroje), nástroje (části strojů), mechanické upínací zařízení strojního nářadí a nástrojů (stroje); (8) nářadí a nástroje s ručním pohonem spadající do tř. 8.
(511) 6, 7, 8
(210) O-189146

(111) **266592**
(220) 25.02.2003
(151) 13.10.2004

(540)



- (730) **TOS VARNSDORF a. s.**, Říční 1774, Varnsdorf, 40747, CZ
(740) BOHEMIA PATENT, Ing. Jana Vanděliková, Vodičkova 791/41, Praha 1 - Nové Město, 11000
(510) (6) zámečnické výrobky a potřeby, kovové výrobky patřící do tř. 6, obecné kovy a jejich slitiny, slévárenské odlitky; (7) stroje a strojní zařízení spadající do této třídy a jejich součásti a příslušenství, zejména obráběcí stroje, jednoúčelové stroje, automatické linky, výrobní systémy, nářadí a měřidla (části strojů), brusky, frézky (stroje), nástroje (části strojů), mechanické upínací zařízení strojního nářadí a nástrojů (stroje); (8) nářadí a nástroje s ručním pohonem spadající do tř. 8.
(511) 6, 7, 8
(210) O-189147

- (111) **267164**
(220) 23.02.2004
(151) 26.10.2004
(540)



- (730) **OBALEXPRES s.r.o.**, Za Sadem 94, Děčín XXVII - Březiny, 40502, CZ
(740) HALAXOVÁ & HALAXOVÁ, TETRAPAT, RNDr. Zdeňka Halaxová, Dukelská 891/4, Olomouc, 77200
(510) (1) papírová vlákna, papírová drť; (16) papír, lepenka a výrobky z nich, zejména klopové krabice, tvarový výsek, proložky, přířezy, mřížky a paletové boxy, kotouče lepenek, tabule vlnitých lepenek, mikrovlnná lepenka a výrobky z ní, tiskárenské výrobky, obaly patřící do této třídy; (40) úprava a zpracování papíru a lepenky, potisk obalů a výrobků z papíru a/nebo lepenky.
(511) 1, 16, 40
(210) O-343372

- (111) **267250**
(220) 12.03.2004
(151) 26.10.2004
(540)



- (730) **KRISTOF, s.r.o.**, Moskevská 28, Liberec, 46001, CZ
(740) Ing. Michal Jupa, Na Baních 1385, Praha 5 - Zbraslav, 15600
(510) (35) zprostředkovatelská, konzultační a poradenská činnost v oblasti obchodu, reklama, propagace, inzerce a poskytování obchodních informací prostřednictvím všech druhů médií, zprostředkování Au-pair pobytů, organizování propagačních akcí; (41) vydávání literatury s jazykovou tematikou, výuka jazyků, organizování studijních kurzů, přednášek, zábavních a kulturních akcí s výukou cizích jazyků v tuzemsku i zahraničí, pořádání jazykových pobytů, zprostředkovatelská činnost v uvedené oblasti, překladatelská a tlumočnická činnost.
(511) 35, 41

(210) O-344084

- (111) **267252**
(220) 12.03.2004
(151) 26.10.2004
(540)



GILDA TONELLI

- (730) **DI AMODIO spol. s r.o.**, Kaprova 11, Praha 1, 11000, CZ
(510) (9) pouzdra na mobily; (18) kožené kabely, aktovky, peněženky, klíčenky (kožená galanterie), pouzdra v rámci této třídy.
(511) 9, 18
(210) O-344089

- (111) **267413**
(220) 03.07.2003
(151) 29.11.2004
(540)



- (730) **CCB, spol. s r.o.**, Okružní 19 č.p. 580, Brno, 60200, CZ
(740) Ing. Musil Dobroslav, patentová kancelář, Cejl 38, Brno, 60200
(510) (9) časopisy a periodika v elektronické podobě; (16) časopisy; (35) reklamní činnost, reklamní, inzertní a propagační činnost prostřednictvím datové nebo informační sítě, komerční využití internetu v oblastech komerčních internetových médií; (38) šíření elektronických časopisů a elektronických periodik prostřednictvím datové, elektronické, telekomunikační počítačové sítě, zejména Internetu; (41) vydavatelská a nakladatelská činnost, vydávání elektronických časopisů a periodik on-line, vydávání internetových novin; (42) tvorba elektronických časopisů a periodik v elektronické podobě, tvorba a správa webových stránek.
(511) 9, 16, 35, 38, 41, 42
(210) O-193462

- (111) **267461**
(220) 03.10.2003
(151) 29.11.2004
(540)



- (730) **Seznam.cz, a.s.**, Radlická 3294/10, Praha 5 - Smíchov, 15000, CZ
(740) JUDr. Miroslav Kupka, Levého 1532, Rakovník, 26901
(510) (35) tvorba reklamy, shromažďování, poskytování, třídění, překlad (informací do počítačových databází) nebo jiné zpracovávání obchodních nebo podnikatelských informací, včetně vytváření, zpracovávání a třídění dat v rámci databází, pomoc při řízení obchodní činnosti, průzkum trhu, šíření propagačních informací, zejména systemizace informací do počítačových databází, zpracovávání specializovaných podnikových evidencí, reklamní a propagační činnost, rozšiřování a poskytování reklamních a inzertních materiálů, periodických a neperiodických tiskovin, zejména novin,

časopisů určených pro reklamu a propagaci, prospektů, letáků, katalogů, reklamní literatury, brožur v tištěné podobě, na jiných nosných médiích prostřednictvím sítě Internet nebo jiné, reklama on-line v počítačové síti; (38) komunikace a přenos dat prostřednictvím veřejné nebo neveřejné telekomunikační sítě včetně Internetu pomocí telefonů, mobilních telefonů, telefaxů, satelitů, počítačů či terminálů nebo jakýmkoliv jinými prostředky, včetně přenosu elektronické pošty a přenosu dat v reálném čase (přenosu zvuku, obrazu, textu nebo jiných dat či informací) a poskytování a zprostředkovávání služeb s tím spojených včetně poskytování přístupu a připojení k těmto telekomunikačním sítím včetně Internetu, provozování veřejné nebo neveřejné telekomunikační sítě, šíření a zpřístupňování elektronických tiskovin, časopisů, periodik, knih a jiných dat prostřednictvím veřejné nebo neveřejné telekomunikační sítě včetně Internetu, informační služby na Internetu včetně provozování elektronických nástěnek, diskusních skupin a fór a poskytování přístupu k on-line informačním službám a databázím, tisková agentura; (39) skladování údajů a dokumentů uložených na hmotných nosičích nebo v elektronické podobě; (41) služby v oblasti vzdělávání, zábavy a sportu, elektronické publikování (DTP), služby digitálního zpracování obrazu, vydávání elektronických knih a časopisů on-line, vydávání knih, vydávání a zveřejňování textů (s výjimkou reklamních a náborových), provozování her on-line, organizování a vedení konferencí a seminářů, organizování kulturních a vzdělávacích akcí.

(511) 35, 38, 39, 41
(210) O-196510

(111) **267501**
(220) 31.10.2003
(151) 29.11.2004
(540)



LASSELSBERGER

(730) **LASSELSBERGER, s.r.o.**, Adelova 2549/1, Plzeň, 32000, CZ

(740) JUDr. Miroslav Kupka, Levého 1532, Rakovník, 26901
(510) (1) chemické výrobky určené pro průmysl, lepidla pro průmyslové účely, lepidla jiná než kancelářská a než pro domácnost, lepidla, tmely a pojiva (zejména cementová) pro obkládačky, silikáty, zejm. pro povrchovou úpravu, glazury pro keramiku, keramické směsi pro slinování, kaolin; (17) těsnicí a výplňové tmely; (19) stavební díly nekovové, hlíny a jíly pro keramickou výrobu, žáruvzdorné materiály, glazované a neglazované keramické dlažby, obkládačky, univerzální keramické obkladové materiály; (35) reklamní služby včetně jejich zprostředkování, propagace, inzerce, vydávání reklamních, náborových a inzertních materiálů, rozšiřování reklamních a inzertních materiálů a vzorků zákazníkům, marketing, informace podnikatelské, obchodní, statistické, poskytování pomoci v obchodu a velkoobchodu, poradenství v oblasti prodeje a nákupu, administrativní a kancelářské služby, organizační poradenství, posuzování efektivnosti a racionalizace práce, zpracování informací do počítačových databází, ekonomické analýzy, ekonomické informace, ekonomické odhady, ekonomické poradenství a konzultace, vkládání dat do počítačových databází; (36) finanční analýzy, finanční informace, finanční odhady, finanční poradenství a konzultace; (39) archivace elektronicky uložených dat a dokumentů; (40) technické poradenství v oblasti výroby keramiky, zprostředkovatelská činnost v oboru keramiky; (42) správa počítačových sítí.

(511) 1, 17, 19, 35, 36, 39, 40, 42
(210) O-197520

(111) **268273**
(220) 12.01.2004
(151) 28.12.2004
(540)

VETEX

(730) **Veletrhy Brno, a.s.**, Výstaviště 1, Brno, 64700, CZ

(740) Patent a znám. kancelář, Ing. Jiří Dohnal, Nedbalova 29, Brno, 62300
(510) (9) přístroje pro záznam, přenos nebo reprodukci zvuku či obrazu, software na magnetických nosičích, magnetické nebo optické nosiče zvukových a/nebo obrazových záznamů nahrané i nenahrané, videokazety nahrané i nenahrané, audiokazety nahrané i nenahrané, audiovizuální programy, audioprogramy, audiovizuální díla, audiovizuální díla v digitální podobě, CD disky, videodiskety, audiodiskety, informace a záznamy v elektronické podobě; (16) papír, lepenka a výrobky z těchto materiálů, které nejsou zařazeny do jiných tříd, tiskárenské výrobky, tiskoviny, časopisy, periodika, knihy, potřeby pro knižní vazby, fotografie, papírenské zboží, fotografie, folie, kalendáře, katalogy, prospekty, plakáty, pohlednice, mapy, obálky, obaly na spisy, desky, desky na dokumenty, dopisní papír, držáky na psací potřeby, etikety kromě textilních, samolepky, vložky papírové, papír balící, papírové ubrusy, psací potřeby, psací podložky, psací soupravy, lepidla pro papírenství nebo domácnost, materiál pro umělce, štetce, psací stroje a kancelářské potřeby s výjimkou nábytku, kancelářské pořadače, učební a školní potřeby a pomůcky s výjimkou přístrojů, plastické obaly, které nejsou zařazeny do jiných tříd; (35) inzertní, reklamní a propagační činnost, poskytování pomoci při provozu obchodu včetně zprostředkování obchodních a souvisejících obchodně personálních záležitostí, organizování výstav a veletrhů k reklamním a obchodním účelům, organizování módních přehlídek k obchodním účelům, odborné poradenství, vztahující se k organizování výstav a veletrhů, správa obchodních zájmů třetích osob, vypracování statistických přehledů, poradenství v oblasti organizace a ekonomiky podnikání, marketing, průzkum a analýzy trhů, aranžerství výstavních ploch, výstavních expozic, jakož i výstavních exponátů k reklamním a obchodním účelům, pronájem kancelářských strojů a zařízení, distribuce zboží k reklamním účelům, rozmnožování dokumentů; (37) technické zabezpečení výstav a výstavních ploch, zejména montáž a demontáž výstavních expozic, jakož i výstavních exponátů; (41) činnost vyučovací, výchovná, vzdělávací a zábavní včetně pořádání specializačních doškolovacích kurzů, sympozií a konferencí, doprovodné výstavy, provozování pracovně diskusního a zájmového klubu, organizování výstav a veletrhů ke vzdělávacím, kulturním, výchovným a zábavním účelům, organizování společensko-kulturních akcí, pořádání zábavních soutěží, organizování soutěží o oceňování nejlepších exponátů, jakož i nejlepších expozic, odborné poradenství, vztahující se k organizování výstav a veletrhů, organizování módních přehlídek pro výchovné, vzdělávací, kulturní a zábavní účely, kromě módních přehlídek pro reklamní účely, nakladatelská a vydavatelská činnost, provozování galerií.

(511) 9, 16, 35, 37, 41
(210) O-342019

(111) **268274**
(220) 12.01.2004
(151) 28.12.2004
(540)

KABO

(730) **Veletrhy Brno, a.s.**, Výstaviště 1, Brno, 64700, CZ
(740) Patent a znám. kancelář, Ing. Jiří Dohnal, Nedbalova 29, Brno, 62300

(510) (9) přístroje pro záznam, přenos nebo reprodukci zvuku či obrazu, software na magnetických nosičích, magnetické nebo optické nosiče zvukových a/nebo obrazových záznamů nahrané i nenahrané, videokazety nahrané i nenahrané, audiokazety nahrané i nenahrané, audiovizuální programy, audioprogramy, audiovizuální díla, audiovizuální díla v digitální podobě, CD disky, videodiskety, audiodiskety, informace a záznamy v elektronické podobě; (16) papír, lepenka a výrobky z těchto materiálů, které nejsou zařazeny do jiných tříd, tiskárenské výrobky, tiskoviny, časopisy, periodika, knihy, potřeby pro knižní vazby, fotografie, papírenské zboží, fotografie, folie, kalendáře, katalogy, prospekty, plakáty, pohlednice, mapy, obálky, obaly na spisy, desky, desky na dokumenty, dopisní papír, držáky na psací potřeby, etikety kromě textilních, samolepky, vložky papírové, papír balící, papírové ubrusy, psací potřeby, psací podložky, psací soupravy, lepidla pro papírenství nebo domácnost, materiál pro umělce, štetce, psací stroje a kancelářské potřeby s výjimkou nábytku, kancelářské

pořadače, učební a školní potřeby a pomůcky s výjimkou přístrojů, plastické obaly, které nejsou zařazeny do jiných tříd; (35) inzertní, reklamní a propagační činnost, poskytování pomoci při provozu obchodu včetně zprostředkování obchodních a souvisejících obchodně personálních záležitostí, organizování výstav a veletrhů k reklamním a obchodním účelům, organizování módních přehlídek k obchodním účelům, odborné poradenství, vztahující se k organizování výstav a veletrhů, správa obchodních zájmů třetích osob, vypracování statistických přehledů, poradenství v oblasti organizace a ekonomiky podnikání, marketing, průzkum a analýzy trhů, aranžérství výstavních ploch, výstavních expozic, jakož i výstavních exponátů k reklamním a obchodním účelům, pronájem kancelářských strojů a zařízení, distribuce zboží k reklamním účelům, rozmnožování dokumentů; (37) technické zabezpečení výstav a výstavních ploch, zejména montáž a demontáž výstavních expozic, jakož i výstavních exponátů; (41) činnost vyučovací, výchovná, vzdělávací a zábavní včetně pořádání specializačních doškolovacích kurzů, sympozií a konferencí, doprovodné výstavy, provozování pracovních diskusního a zájmového klubu, organizování výstav a veletrhů ke vzdělávacím, kulturním, výchovným a zábavním účelům, organizování společensko-kulturních akcí, pořádání zábavních soutěží, organizování soutěží o oceňování nejlepších exponátů, jakož i nejlepších expozic, odborné poradenství, vztahující se k organizování výstav a veletrhů, organizování módních přehlídek pro výchovné, vzdělávací, kulturní u zábavní účely, kromě módních přehlídek pro reklamní účely, nakladatelská a vydavatelská činnost, provozování galerií.

(511) 9, 16, 35, 37, 41
(210) O-342020

(111) **268466**
(220) 05.03.2004
(151) 28.12.2004
(540)

MBK Consulting, s. r. o.

(730) **MBK Consulting, s.r.o.**, Veveří 102, Brno, 61600, CZ
(740) Doc. Ing. CSc. Jindřich Špaček, Svatopluka Čecha 106A, Brno, 61200
(510) (35) činnost organizačních a ekonomických poradců.
(511) 35
(210) O-343837

(111) **268480**
(220) 10.03.2004
(151) 28.12.2004
(540)



**PEČOVATELSKÁ SLUŽBA
KUTNÁ HORA**

(730) **Pečovatelská služba Kutná Hora**, Pirknerovo nám. 202, Kutná Hora, 28401, CZ
(510) (37) úklid domácností, praní a žehlení prádla, čištění oken; (39) doprava; (44) pečovatelská péče pro staré a zdravotně postižené občany, poskytování terénní sociální péče, masérské služby, provozování domu s pečovatelskou službou, pedikúra a kadernictví, zdravotní péče, kosmetické služby; (45) doprava osob, osobní asistence.
(511) 37, 39, 44, 45
(210) O-343982

(111) **268913**
(220) 15.01.2003
(151) 26.01.2005
(540)

RITE-LOK

(730) **3M Company**, 3M Center, 2501 Hudson Road, St. Paul, MN, US
(740) Rott, Růžička & Guttman Patentové, známkové a advokátní kanceláře, JUDr. Vladimír Rott, Vinohradská 37, Praha 2, 12000

(510) (1) chemikálie pro stavebnictví a vědu, chemické přípravky pro průmysl, pryskyřice umělé v surovém stavu, lepidla pro průmyslové účely, adhezivní přípravky a hmoty, přípravky a hmoty pro spojování lepením, vytvrditelné přípravky zařazené v této třídě, pryskyřice epoxidové v surovém stavu, lepicí tmely, tmely na opravu rozbitých předmětů, elektricky vodivé vytvrditelné přípravky zařazené v této třídě, anaerobní lepidla a anaerobně vytvrzované přípravky zařazené v této třídě, cyanoakrylátové, metakrylátové a epoxidové přípravky zařazené v této třídě, epoxidové přípravky obsahující stříbro zařazené v této třídě, uretanové přípravky zařazené v této třídě, pryskyřice umělé zařazené v této třídě upravitelné fotocestou, pryskyřice umělé zařazené v této třídě upravitelné UV zářením, chemické přípravky pro zajištění šroubů nebo pro vytváření nebo opravu mechanických spojů zařazené v této třídě, rozpouštědla, přípravky pro rozleptávání spojů a uvolnění kůže, základní nátěry pro lepení, tvrdidla a aktivátory včetně všech přísad pro tyto výrobky; (16) lepidla kancelářská nebo pro domácí účely; (17) pryskyřice umělé jako polotovary, pryskyřice epoxidové jako polotovary, těsnící tmely.

(511) 1, 16, 17
(210) O-187615

(111) **269056**
(220) 24.02.2004
(151) 26.01.2005
(540)



(730) **Družstvo ESO MARKET**, Lužná 591, Praha 6, 16000, CZ
(740) PROPATENT, Ing. Vlasta Sedláčková, Ke Kateřinkám 1393, Praha 4, 14900

(510) (29) maso, ryby, drůbež a zvěřina, masové výtahky, ovoce a zelenina konzervované, sušené či zavažené, želé džemy, kompoty, vejce, mléko a mléčné výrobky, jedlé tuky a oleje; (30) káva, čaj, kakao, cukr, rýže, kávové náhražky, mouka a výtahky z obilnin, chléb, pečivo, cukrovinky, zmrzlina, med, sirup melasový, droždí, prášky do těsta, sůl, hořčice, ocet, nálevy k ochucení, koření; (31) ovoce a zelenina čerstvé, osivo, krmivo pro zvířata; (32) pivo, minerální vody, šumivé nápoje a jiné nealkoholické nápoje, šťávy ovocné, sirupy a jiné přípravky k přípravě nápojů; (33) víno, sekty, destiláty, likéry, koktaily, lihoviny, lihoviny výtahky a esence, medovina; (39) automobilová doprava zboží, skladování, balení zboží.

(511) 29, 30, 31, 32, 33, 39
(210) O-343417

(111) **269700**
(220) 19.12.2003
(151) 28.02.2005
(540)



EUROJACKPOT

(730) **SAZKA sázková kancelář, a.s.**, K Žižkovu 851, Praha 9, 19093, CZ
(740) Halaxová & Halaxová TETRAPAT, RNDr. Zdeňka Halaxová, patentový zástupce, Ostrovského 911/30, Praha 5 - Smíchov, 15000
(510) (16) časopisy, knihy, publikace, reklamní prospekty, informační letáky, losy, propagační předměty jako jsou zejména tužky, kalendáře, plakáty, diáře, těžítka; (18) tašky, brašny, batohy; (24) ručníky; (25) trička, čepice; (28) hrací

karty; (34) zapalovače; (35) reklamní činnost, administrativní práce, automatizované zpracování dat; (36) pronájem bytových a nebytových prostor; (37) úklid; (41) organizování sportovních sázek a číselných loterií, provozování loterií a jiných podobných her v souladu s obecně závaznými právními předpisy, provozování nevýherních a výherních hracích přístrojů, provozování kulečnickové herny, prodej losů a příjem sázek ve smluvně závazných sběrnách právnických a fyzických osob a ve sběrnách zřízených společností, vydavatelská činnost, nakladatelská činnost; (43) poskytování občerstvení, služby spojené s poskytováním občerstvení.

(511) 16, 18, 24, 25, 28, 34, 35, 36, 37, 41, 43
(210) O-199369

(111) **270470**

(220) 15.08.2002
(151) 29.03.2005

(540)

FARMÁŘ

(730) **MIPL. spol. s r.o.**, Šumická 2325, Uherský Brod, 68801, CZ

(740) Ing. Zdeněk Kučera, Dlouhá 207 (P.O.BOX 92), Slušovice, 76315

(510) (29) zmrazená zelenina; (30) mražené pokrmy jako zmražené těstoviny, zmražené knedlíky, zmrazená pizza, zmrazená hotová jídla a zmrazené polotovary zhotovené ze surovin spadajících do této třídy; (31) čerstvá zelenina.

(511) 29, 30, 31
(210) O-182667

(111) **270572**

(220) 20.02.2004

(151) 29.03.2005

(540)



(730) **Janiček Marek**, Oslonovice 17, Uherčice, 67107, CZ

(510) (18) kožené a nebo koženkové výrobky zařazené do této třídy, kabely a ostatní pouzdra neupůsobená konkrétním výrobkům, pro něž jsou určena, jako například malé kožené předměty, zejména peněženky, pouzdra na doklady, pouzdra na klíče, kabelky, spisovky, aktovky, tašky na nářadí a pracovní pomůcky, nákupní tašky, školní tašky a brašny, tábornické a kempingové tašky, batohy a tlumoky, vaky, sportovní tašky, přepravní tašky a tašky s příhrádkami pro trvalé použití, cestovní tašky z kůže, syntetických hmot a nebo látek a textilií, cestovní brašny kožené nebo koženkové, řemeny, opasky, zvířecí kůže, kufry, kožené nebo koženkové kapesní klíčenky, deštníky, slunečníky a hole, biče, sedlářské výrobky, brašny na cyklistické nástroje, kůže a imitace kůže, výrobky z nich, jako jsou kufry a cestovní brašny, kabelky, batohy, složky, peněženky, pouzdra, deštníky, slunečníky, hole, klíčenky, kožené doplňky zařazené v této třídě, a další výrobky zařazené v této třídě; (25) oděvy, obuv, kloboučnické výrobky, součásti a díly obuvi, podrážky, podešve a rovnací podrážky, podpatky, stébla podpatků, protiskluzové přípravky pro obuv, kolíky a hřeby, vložky, oděvní kapsy, korzetové předměty, vysoké boty a holiny, střevíce a dámské pantofle, pantofle, finální obuvnické výrobky, společenská obuv, sportovní obuv, vycházková obuv, tréninková obuv, obuv pro jogging a tělovýchovu, obuv do vody a ke koupání, sportovní (fyzilogická) obuv horská, trekkingová zařazená do této třídy, tenisová obuv, kamaše a holenní chrániče, kožené kamaše, ovinovačky lýtek, kamaše na boty, tréninkové dresy, tělocvičné a gymnastické kalhoty a dresy, fotbalové trenky a dresy, tenisové košile, trika a kalhoty, plážové oblečení a obleky, oblečení a obleky ke koupání, plavky včetně dvoudílných, oděvy a oblečení pro sport a volný čas, včetně pleteného oblečení a svetrů, rovněž pro účely tělesného tréninku, joggingu nebo kondičního běhu a tělocviky, sportovní trenky a kalhoty, trikoty, dresy, vesty, pulovry, trika, sportovní košile,

(511) 18, 25, 28

(210) O-343333

(111) **271590**

(220) 28.01.2004

(151) 26.04.2005

(540)

(730) **ÚSOVSKO a.s.**, Klopina 33, Úsov, 78973, CZ

(740) HALAXOVÁ & HALAXOVÁ, TETRAPAT, RNDr. Zdeňka Halaxová, Dukelská 891/4, Olomouc, 77200

(510) (5) dietetické výrobky, posilující poživatiny, extrakty a potravinové doplňky pro zlepšení fyzické, psychické a zdravotní kondice, speciální potraviny pro sportovce,

oblečení a úbory pro tenis a lyžování, svrchní oděvy a oblečení pro volný čas, univerzální svrchní oděvy a oblečení, ponožky, punčochy, pletené zboží, fotbalové stulpny, rukavice včetně kožených a koženkových rukavic nebo rukavic z materiálů imitujících kůži, čepice a klobouky, pásky do vlasů a na čelo, pásky absorbující pot, šerpy, šátky, šály, kravaty, opasky, větrovky, pláště, svrchníky a příšpláště, kabáty, blůzy, vesty a saka, sukně, krátké a dlouhé kalhoty, včetně džínových kalhot, pulovry a oděvní celky sestavené z několika kusů oblečení a prádla, rukavice pro sjezdové a běžecké lyžování a pro jízdu na kole, obuv, oděvy, sportovní oděvy, dresy, kopačky a ostatní sportovní obuv, pánské, dámské, dětské prádlo, pánské, dámské, dětské oděvy a textilní výrobky všeho druhu, ponožky, punčochové zboží, silonové punčocháče a veškeré silonové výrobky, obsažené v této třídě, slippy, trenýrky, boxeršortky, spodky, kalhotky, kalhotky s nohavičkou, stahovací kalhotky, podprsenky, lambády, korzety, živůtky, podvazky, erotické prádlo, noční oblečení, nátělníky, spodní košilky, bavlněná trika, elastické kalhoty, tepláky, teplákové soupravy, mikiny, roláky, svetry, sportovní oblečení, elastická trika, halenky, šaty, kostýmy, sukně, body, kombinézy, saka, košile, pilotky, vesty, kabáty, pláštěnky, noční košile, pyžama, overaly, stejnokroje, oblečení pro volný čas, plavky a plážové oblečení, župany, vazanky, motýlky, šály, šátky, klobouky, čepice, čelenky, baret, rukavice, opasky, zástěry, obuv všeho druhu, polobotky, domácí a sportovní obuv, vysoké boty, veškeré druhy džínových oděvů a prádla, výrobky z kůže nebo její imitace, jako např. kalhoty, pláště, bundy, vesty, sukně, čelenky, rukavice apod., a další výrobky zařazené v této třídě; (28) hry, hračky, včetně miniatur obuvi a míčů, pokud se jedná o hračky, míče, tělocvičné a sportovní předměty zařazené do této třídy, přístroje a zařízení k tělesnému, gymnastickému a sportovnímu tréninku, vybavení pro lyžování, tenis a rybolov, lyže, lyžařská vázání, lyžařské hole, hrany lyží, lyžařské vosky, hrací míče včetně sportovních míčů, činky, koule, disky, vrhací oštěpy, tenisové rakety a jejich součásti a díly, zejména gripy a rukojeti, struny, pásky a omotávky na gripy a rukojeti a olovené proužky pro tenisové rakety, rakety pro ping-pong neboli stolní tenis, badminton a squash, kriketové pálky a golfové a hokejové hole, tenisové a badmintonové míče, kolečkové brusle a brusle, stoly pro stolní tenis, gymnastické kuzele, sportovní obruče, sportovní sítě, brankové sítě a sítě na míče, sportovní rukavice, zejména brankářské rukavice, panenky, oblečení pro panenky, obuv pro panenky, čepice a klobouky pro panenky, opasky pro panenky, zástěry pro panenky, sportovní náhleníky, chrániče loktů, chrániče kotníků a holenní chrániče, dekorace pro vánoční stromky, vaky a tašky pro sportovní vybavení a pomůcky, předem uzpůsobené pro předměty, pro něž jsou určeny, golfové pytle, tašky a pouzdra na tenisové, pingpongové a badmintonové rakety, rovněž na squashové rakety, kriketové pálky a hokejové hole, obuv pro komplety pro kolečkové bruslení včetně obuvi se zesílenou podrážkou, sportovní potřeby jako míče, chrániče pro jednotlivé druhy sportů jako je fotbal, hokej, odbíjená, ruční sportovní nářadí, holenní chrániče, sportovní rukavice pro hokej, lyžování, brankářské rukavice pro míčové hry, tělocvičné náčiní a nářadí, nářadí pro zimní sporty, tenis a další sportovní hry, např. lyže, tenisové rakety, zboží plážové a koupací, zařízení a nářadí pro fitness, posilování a domácí cvičení, potřeby a vybavení pro surfing, vodní lyžování a ostatní vodní sporty, sportovní potřeby nezařazené v jiných třídách, obaly na sportovní nářadí a náčiní, např. na vesla, pádla, lyže, golfové hole apod., potřeby pro paraglyding, horolezecké úvazky a další výrobky zařazené v této třídě.

(511) 18, 25, 28

(210) O-343333

Ovocná linie

rekonvalescenty a osoby se zvýšenou zdravotní, fyzickou a pracovní zátěží, potravinové doplňky obohacené o vitamíny, minerály a proteiny, cereální výrobky, obilné klíčky, nápoje se zvýšeným obsahem vitamínů, minerálů, vláknin, sirupy a přípravky pro výrobu speciálních nápojů a potravinových doplňků - vše pro léčebné, lékařské a preventivní účely; (29) ovoce a zelenina sušené, zavařené, konzervované, nakládané, kandované a mražené, sójové výrobky, patřící do této třídy, jako sójové boby konzervované jako potrava apod.; (30) obilné výrobky a výrobky z luštěnin určené k lidské výživě, jako vločky, předvařené luštěniny a polotovary určené ke spotřebě, potravinové výrobky ze zeleniny a bylin určené ke spotřebě jako polotovary nebo k ochucení, jako omáčky typu rajčatová, sojová, trvanlivé pečivo, suchary, extrudované pečivo a pochutiny, müsli výrobky a směsi, sojové výrobky, patřící do této třídy, jako sojová mouka a výrobky z ní, extrudované sojové výrobky apod., cereální pečivo, čaje, kukuřičné, ovesné a pšeničné vločky, kakao, čokoláda, kávové, kakaové a čokoládové nápoje, cereální tyčinky, cukrářské výrobky, náplně, krémy, polevy, cukrovinky, zmrzlina, mražené krémy.

(511) 5, 29, 30
(210) O-342549

(111) **273026**
(220) 28.11.2003
(151) 27.06.2005
(526) Omezení rozsahu ochrany o prvek: Computing

(540) 

(730) **DCD Publishing, s.r.o.**, Lublaňská 1730/21, Praha 2 - Nové Město, 12000, CZ
(740) Ing. Marie Jandová, Nerudova 1095, Kuřim, 66434
(510) (9) nosiče informací a informační produkty na nosičích, v elektronických, datových informačních a telekomunikačních sítích všeho druhu, související software a hardware, elektronická periodika, elektronické časopisy, noviny, katalogy a knihy, elektronické diáře a záznamníky, elektronické kalendáře; (16) tiskoviny všeho druhu, včetně reklamních a propagačních, časopisy, noviny, brožury, knihy, příručky, diáře, kalendáře, katalogy, záznamníky, nálepky, obálky, samolepky, razítka, výrobky z papíru a lepenky zařazené v této třídě, soubory dat a informací v tištěné formě; (41) pořádání a řízení kurzů, seminářů a školení, vyučování, vzdělávání, organizování kulturních nebo vzdělávacích výstav a soutěží, informace o výchově a vzdělávání, vydávání textů (s výjimkou reklamních nebo náborových), vydávání elektronických knih a časopisů on-line.

(511) 9, 16, 41
(210) O-198634

(111) **276505**
(220) 04.04.2003
(151) 28.11.2005
(540)



(730) **Treblíková Dana**, Oblá 509/64, Brno - Nový Lískovec, 63400, CZ
(740) Ing. Dobroslav Musil, patentová kancelář, Ing. Dobroslav Musil, Cejl 38, Brno, 60200
(510) (25) barety, bundy sportovní, čapky, čelenky, čepice, chrániče uší (proti chladu jako pokrývka hlavy), kabátky krátké, kabáty svrchní, kalhoty, kamaše, pásky ke kamaším, kapuce, klapky na uši (proti chladu jako pokrývka hlavy), klobouky, kombinézy (oděvy), kombinézy gumové pro vodní lyžování, kombinézy

pracovní, konfekce, kostýmy, obleky, kostýmy maškarní, košile, kravaty, legíny, límce, nánožníky (ne elektricky vyhřívané), náprsenky (části košile), noční kabátky, obuv gymnastická, obuv koupací, obuv plátěná, obuv plážová, obuv sportovní, oděvy svrchní, oděvy koupací, oděvy plážové, oděvy pro cyklisty, oděvy pro motoristy, oděvy tělocvičné, oděvy z kůže, oděvy z napodobenin kůže, opasky, pantofle, pásky ke kalhotám, pláště pracovní, pláštěnky dámské (peleríny), pláštěnky, plavky, plenkové kalhotky pro děti, pletené zboží (stávkové zboží), podvlékačky (dlouhé spodky), pokrývky hlavy, ponožky, prádlo osobní, prádlo spodní pohlcující pot, pulovry, punčocháče (punčochové kalhoty), punčochy, pyžama, rukavice, rukávniky, saka, sandály koupací, spodky, sukně, svetry, šály, šátky, trička, uniformy, vaky na oděvy, vesty, zástěry, župany; (41) cvičení (praktické), diskotéky, gymnastický výcvik, kluby zdraví, měření času při sportovních disciplínách, organizování a vedení seminářů, organizování sportovních soutěží, služby poskytované při prázdninových táborech (zábava, sportovní vyžití), provozování sportovních zařízení, půjčování sportovního nářadí s výjimkou dopravních prostředků, služby pro oddech a rekreaci, tělesná výchova, výcvik (instruktážní), výchovně zábavné klubové služby, informace o možnostech rekreace, rozptýlení a zábavy; (43) automaty (rychlé občerstvení), bary, bufety, jídelny, kavárny, restaurace, provozování kempů, turistické noclehárny.

(511) 25, 41, 43
(210) O-190316

(111) **279157**
(220) 03.10.2003
(151) 22.03.2006
(540)



(730) **Seznam.cz, a.s.**, Radlická 3294/10, Praha 5 - Smíchov, 15000, CZ
(740) JUDr. Miroslav Kupka, Levého 1532, Rakovník, 26901
(510) (35) tvorba reklamy, shromažďování, poskytování a třídění obchodních nebo podnikatelských informací, překlad informací do počítačových databází nebo jiné zpracování obchodních nebo podnikatelských informací, včetně vytváření, zpracování a třídění dat v rámci databází, pomoc při řízení obchodní činnosti, průzkum trhu, šíření propagačních informací, zejména systemizace informací do počítačových databází, zpracování specializovaných podnikových evidencí, reklamní a propagační činnosti, rozšiřování a poskytování reklamních a inzertních materiálů, periodických a neperiodických tiskovin, zejména novin, časopisů určených pro reklamu a propagaci, prospektů, letáků, katalogů, reklamní literatury, brožur v tištěné podobě, na jiných nosných médiích prostřednictvím sítě Internet nebo jiné, reklama on-line v počítačové síti; (36) zprostředkování obchodování s nemovitostmi, zprostředkování pronájmů, správy a pojišťování nemovitostí; (38) komunikace a přenos dat prostřednictvím veřejné nebo neveřejné telekomunikační sítě včetně Internetu pomocí telefonů, mobilních telefonů, telefaxů, satelitů, počítačů či terminálů nebo jakýmkoliv jinými prostředky, včetně přenosu elektronické pošty a přenosu dat v reálném čase (přenosu zvuku, obrazu, textu nebo jiných dat či informací) a poskytování a zprostředkování služeb s tím spojených včetně poskytování přístupu a připojení k těmto telekomunikačním sítím včetně Internetu, provozování veřejné nebo neveřejné telekomunikační sítě, šíření a zpřístupňování elektronických tiskovin, časopisů, periodik, knih a jiných dat prostřednictvím veřejné nebo neveřejné telekomunikační sítě včetně Internetu, informační služby na Internetu včetně provozování elektronických nástěnek, diskusních skupin a fór a poskytování přístupu k on-line informačním službám a databázím, tisková agentura; (39) skladování údajů a dokumentů uložených na hmotných nosičích nebo v elektronické podobě; (41) služby v

oblasti vzdělávání, zábavy a sportu, elektronické publikování (DTP), služby digitálního zpracování obrazu, vydávání elektronických knih a časopisů on-line, vydávání knih, vydávání a zveřejňování textů (s výjimkou reklamních a náborových), provozování her on-line, organizování a vedení konferencí a seminářů, organizování kulturních a vzdělávacích akcí; (43) zprostředkování přechodného ubytování, rezervace přechodného ubytování.

(511) 35, 36, 38, 39, 41, 43
(210) O-196509

(111) **282945**
(220) 16.06.2003
(151) 24.08.2006

ČESKÉ PIVO - RODEO- CZECH BEER

(730) Pivovar Litovel a.s., Palackého 934, Litovel, 78401, CZ
(740) HALAXOVÁ & HALAXOVÁ, TETRAPAT, RNDr. Zdeňka Halaxová, Dukelská 891/4, Olomouc, 77200
(510) (32) pivo.
(511) 32
(210) O-192822

(111) **282946**
(220) 16.06.2003
(151) 24.08.2006

ČESKÉ PIVO - DRAGON - CZECH BEER

(730) Pivovar Litovel a.s., Palackého 934, Litovel, 78401, CZ
(740) HALAXOVÁ & HALAXOVÁ, TETRAPAT, RNDr. Zdeňka Halaxová, Dukelská 891/4, Olomouc, 77200
(510) (32) pivo.
(511) 32
(210) O-192824

(111) **284533**
(220) 27.01.2004
(151) 10.10.2006
(540)



(730) ČESKÁ MUZIKA spol. s r.o., Křenovice 106, Dubné, 37384, CZ
(740) PatentCentrum Sedlák & Partners s.r.o., Husova 5, České Budějovice, 37001
(510) (16) obaly všeho druhu papírové, papírové tašky, papírové kapesníky, papírové ubrusy a ubrusky, losy, potřeby pro knižní vazby, umělecké nebo ozdobné předměty z papíru; (35) organizační zabezpečování televizního vysílání; (39) balení zboží před odesláním, zasilatelství.
(511) 16, 35, 39
(210) O-342514

(111) **284558**
(220) 08.04.2003
(151) 23.10.2006
(540)

PERSPEKTIVA

(730) PERSPEKTIVA CZ, s.r.o., Bašty 8, Brno, 60200, CZ
(740) JUDr. Kyjovský Milan, advokát, Poštovská 8c, Brno, 60100
(510) (35) inzertní, reklamní a propagační činnost, poskytování pomoci při provozu obchodu, včetně zprostředkování obchodních a souvisejících obchodně personálních záležitostí, organizování výstav, veletrhů k reklamním a obchodním účelům, doprovodných programů, společenských akcí k reklamním a obchodním účelům, správa obchodních zájmů

třetích osob, vypracování statistických přehledů, poradenství v oblasti organizace a ekonomiky podnikání, marketing, průzkum a analýzy trhu, distribuce zboží k reklamním účelům, rozmnožování dokumentů, obchodní management, rozšiřování reklamních nebo inzertních materiálů, reklama na Internetu, poskytování informací a jiných informačních produktů komerčního charakteru - komerční informační kancelář, komerční využití Internetu v oblastech komerčních internetových médií a vyhledávacích služeb (nabídka pracovních možností realizovaných prostřednictvím Internetu, zveřejněných na internetových stránkách), on - line inzerce, zprostředkování v obchodních vztazích, zprostředkovatelská činnost v obchodu a průmyslu, služby, které zahrnují záznam, přepis, vypracování, kompilaci, přenášení nebo systematickosti písemných či datových či elektronických sdělení a záznamů, jakož i využívání nebo kompilaci matematických a statistických údajů, pronájem reklamních ploch, kompilace a systemizace informací do počítačových databází, veškeré informační služby v rámci tř. 35, zprostředkovatelská činnost ve styku s veřejností a zákazníky (public relations), poradenská činnost v oblasti personalistiky, personální školení k reklamním a propagačním účelům, poradní služby pro získávání zaměstnání, nabízené pomocí počítačových sítí a globálních počítačových sítí, poskytování informací o zaměstnání a záležitostech zaměstnaneckého poradenství pomocí počítačových sítí, psychologické poradenství a diagnostika pro výběr zaměstnanců, řízení obchodu a inzertní služby pro jiné subjekty, propagace a reklama včetně reklamy týkající se prezentací, www aplikací a aplikací jim obdobných; (41) činnost vyučovací, výchovná, vzdělávací a zábavní, včetně pořádání specializačních doškolovacích kurzů, výcvikových kurzů, zaměřených zejména na interpersonální dovednosti, rozvojových programů, symposií a konferencí, provozování pracovních diskusního a zájmového klubu, organizování výstav, doprovodných programů, společenských akcí a školení ke vzdělávacím, kulturním, výchovným a zábavním účelům, nakladatelská a vydavatelská činnost, půjčovná činnost spadající do této třídy, obstaravatelská a zprostředkovatelská činnost v rámci této třídy, publikační činnost, tvorba, vydávání multimediálních dokumentů, nahrávání nosičů zvukových nebo obrazově zvukových; (42) tvorba a správa informačních databází, tvorba a správa internetových stránek a elektronických informačních médií, tvorba www serverů, poradenské a konzultační služby v oblasti Internetu a souvisejícího softwaru.

(511) 35, 41, 42
(210) O-190442

(111) **310082**
(220) 16.07.2003
(151) 26.01.2010
(540)



(730) ZKL, a.s., Jedovnická 8/2346, Brno - Líšeň, 62800, CZ
(740) KANIA, SEDLÁK, SMOLA Patentová a známková kancelář, Ing. Jiří Malůšek, Mendlovo nám. 1a, Brno, 60300
(510) (7) stroje a zařízení pro přenos mechanické energie, ložiska (vyjma valivých) a jejich komponenty, součásti pro převod mechanického pohybu (samomazná ložiska, kluzná ložiska), výstelky ložisek pro stroje, kroužky (klece) pro kuličková ložiska, ložiska pro hřídele, klikové hřídele, hřídele pro stroje, převodové hřídele (jiné než pro pozemní vozidla), hřídelové spojky, ložiskové čepy (části strojů), ložiskové skříně (části strojů), tělesa ložisek, pánve ložisek, ložiskové stojany a desky, to vše vyjma valivých ložisek; (35) činnost organizačních a ekonomických poradců, zprostředkovatelská činnost v oblasti obchodních kontaktů; (36) zastupování v celním řízení; (37) montáž strojů a zařízení pro využití mechanické energie, ložisek a komponentů ložisek, součástí pro převod otáčivého

pohybu; (42) poradenská činnost v oblasti technické přípravy a výroby ložisek.

(511) 7, 35, 36, 37, 42

(210) O-193947

(111) **310085**

(220) 16.07.2003

(151) 26.01.2010

(540)



(730) **ZKL, a.s.**, Jedovnická 8/2346, Brno - Líšeň, 62800, CZ

(740) KANIA, SEDLÁK, SMOLA Patentová a známková kancelář,
Ing. Jiří Malůšek, Mendlovo nám. 1a, Brno, 60300

(510) (7) valivá ložiska pro stroje, válečková ložiska, soudečková ložiska, kuličková ložiska.

(511) 7

(210) O-433500

Zániky ochranných známek uplynutím doby platnosti

Kapitola obsahuje údaje o ochranných známkách, které zanikly uplynutím doby platnosti podle ustanovení § 29 odst. 1 zákona č. 441/2003 Sb.

Číslo zápisu	Datum zániku		
115843	07.09.2012	254543	05.09.2012
115846	07.09.2012	254546	10.09.2012
115847	07.09.2012	255074	04.09.2012
177183	07.09.2012	255075	04.09.2012
177186	09.09.2012	255078	06.09.2012
177187	09.09.2012	255080	09.09.2012
177188	09.09.2012	255083	09.09.2012
177192	10.09.2012	255086	09.09.2012
177380	04.09.2012	255087	09.09.2012
177383	04.09.2012	255088	09.09.2012
177664	10.09.2012	255804	02.09.2012
178330	10.09.2012	255806	03.09.2012
179283	09.09.2012	255807	04.09.2012
179290	04.09.2012	255808	04.09.2012
179291	04.09.2012	255809	04.09.2012
179292	08.09.2012	255812	06.09.2012
180758	09.09.2012	255815	09.09.2012
181371	09.09.2012	255817	09.09.2012
184693	07.09.2012	255818	09.09.2012
186158	09.09.2012	255819	10.09.2012
253842	30.08.2012	255820	10.09.2012
253866	03.09.2012	255822	10.09.2012
253870	03.09.2012	255824	10.09.2012
253873	04.09.2012	256523	04.09.2012
253874	04.09.2012	256524	04.09.2012
253879	05.09.2012	256528	05.09.2012
253880	05.09.2012	256533	06.09.2012
253881	05.09.2012	256534	06.09.2012
253883	05.09.2012	256535	06.09.2012
253886	05.09.2012	256540	10.09.2012
253887	05.09.2012	257256	05.09.2012
253888	05.09.2012	257259	06.09.2012
253889	06.09.2012	258082	10.09.2012
253890	06.09.2012	258814	04.09.2012
253893	06.09.2012	258816	10.09.2012
253894	06.09.2012	260229	10.09.2012
253895	06.09.2012	262667	09.09.2012
253896	06.09.2012	262723	10.09.2012
253898	06.09.2012	270472	05.09.2012
253899	09.09.2012	275044	06.09.2012
253900	09.09.2012		
253902	09.09.2012		
253905	09.09.2012		
253906	09.09.2012		
253912	10.09.2012		
253913	10.09.2012		
253914	10.09.2012		
254536	04.09.2012		
254538	04.09.2012		
254540	04.09.2012		
254541	04.09.2012		
254542	05.09.2012		

Vzdání se práv k ochranné známce

Vlastník ochranné známky se může podle ustanovení § 30 zákona č. 441/2003 Sb. u Úřadu písemným prohlášením vzdát práv k ochranné známce v rozsahu všech výrobků nebo služeb, pro které byla zapsána, nebo některých z nich. Účinky tohoto prohlášení nastávají dnem doručení prohlášení vlastníka ochranné známky Úřadu a nelze je vzít zpět. V této kapitole je tedy uvedeno datum účinnosti vzdání se práv k ochranné známce. Pokud se vlastník vzdal práv k ochranné známce jen v rozsahu některých výrobků a služeb, je pod příslušným INID kódem zveřejněn rovněž zbývající seznam výrobků a služeb, pro které ochranná známka zůstává zapsána.

Tato kapitola dále zahrnuje údaje o ochranných známkách, u kterých vlastník písemným prohlášením omezil rozsah ochrany ve vztahu k prvku ochranné známky.

(111) 294076

(540)

FINEX

(510) (5) farmaceutické přípravky.

(511) 5

(210) O-449791

s účinností ode dne 18.03.2013/částečné vzdání se práv k ochranné známce

(111) 326384

(540)



(510) (7) průmyslové obráběcí stroje všeho druhu spadající do této třídy - pro úpravu kovů, dřeva, plastů a jiných materiálů, CNC obráběcí stroje, frézy, gravírovací stroje, kompresory, stroje a nářadí na stlačený vzduch, díly k obráběcím strojům, ruční nářadí i s mechanickým pohonem - vrtačky, pily, brusky, leštičky, řezačky, nýtovačky, děrovačky, hřebíkovačky, upínací stroje, svěráky - stroje a podobně; (8) nářadí a nástroje s ručním pohonem všeho druhu spadající do této třídy, například montážní klíče, momentové klíče, gola-sady a jiné montážní soupravy, pilníky, nůžky, šroubováky, kleště, kladiva, vrtáky, navrtávačky, výstružníky, výhrubníky, i záhlubníky, průbojníky, závitníky, závitové čelisti, pilové listy a pásy, vyměnitelné břitové destičky a držáky destiček, nástroje pro ruční broušení a leštění, ruční pily, ruční zvedáky, ruční svěráky, ruční kráječe, ruční stříkací pistole, ruční upínací nástroje, včetně magnetických, škrabky, špachtle, dláta, hoblíky, ruční razidla, rašple a další ruční tvářecí nástroje, rýhovací nástroje, soustružnická sklíčidla a hroty, kleštiny, šídla, tvrdokovové nástroje, nástroje z řezné keramiky, frézovací nástroje, diamantové nástroje, brusné nástroje, brusné kotouče, řezné nástroje - nože, sekery, sekáčky a podobně; (17) těsnící, balicí a izolační materiál - termoreflexní izolační fólie, parozábrany, tepelné izolace, zvukové izolace, samolepicí pásy (všechny výrobky k tepelné a zvukové izolaci) - ne pro okna a fasády.

(511) 7, 8, 17

(210) O-493111

s účinností ode dne 04.03.2013/částečné vzdání se práv k ochranné známce

Změny vlastníků ochranných známek

Kapitola obsahuje údaje o ochranných známkách, které byly převedeny nebo přešly ve smyslu ustanovení § 15 odst. 1, 2 a § 16 zákona č. 441/2003 Sb. na jiného vlastníka v rozsahu všech zapsaných výrobků nebo služeb.

Číslo zápisu	Dřívější vlastník	Nynější vlastník	S účinností od
163018	BTR INDUSTRIES LIMITED, 3rd Floor, 40 Grosvenor Place, London, SW1X 7AW, GB	DUNLOP INTERNATIONAL LIMITED, Unit A, Brook Park East, Shirebrook, NG20 8RY, GB	13.03.2013
163102	BTR INDUSTRIES LIMITED, 3rd Floor, 40 Grosvenor Place, London, SW1X 7AW, GB	DUNLOP INTERNATIONAL LIMITED, Unit A, Brook Park East, Shirebrook, NG20 8RY, GB	13.03.2013
164161	CONVERSE INC. Společnost zřízená podle zákonů státu Delaware, One High Street, North Andover, MA, US	All Star C.V., Colosseum 1, Hilversum 1213NL, NL	18.03.2013
164172	CONVERSE INC. Společnost zřízená podle zákonů státu Delaware, One High Street, North Andover, MA, US	All Star C.V., Colosseum 1, Hilversum 1213NL, NL	18.03.2013
164173	CONVERSE INC. Společnost zřízená podle zákonů státu Delaware, One High Street, North Andover, MA, US	All Star C.V., Colosseum 1, Hilversum 1213NL, NL	18.03.2013
165572	BTR INDUSTRIES LIMITED, 3rd Floor, 40 Grosvenor Place, London, GB	DUNLOP INTERNATIONAL LIMITED, Unit A, Brook Park East, Shirebrook, NG20 8RY, GB	13.03.2013
168782	BTR INDUSTRIES LIMITED, 3rd Floor, 40 Grosvenor Place, London, SW1X 7AW, GB	DUNLOP INTERNATIONAL LIMITED, Unit A, Brook Park East, Shirebrook, NG20 8RY, GB	13.03.2013
169796	CONVERSE INC. Společnost zřízená podle zákonů státu Delaware, One High Street, North Andover, MA, US	All Star C.V., Colosseum 1, Hilversum 1213NL, NL	18.03.2013
175941	Hockey club Olomouc, Hynaisova 9a, Olomouc, 77200, CZ	Dittmer Jiří, Karafiátová 369/23, Olomouc, 77900, CZ	14.03.2013
206557	BTR INDUSTRIES LIMITED, 3rd Floor, 40 Grosvenor Place, London, SW1X 7AW, GB	DUNLOP INTERNATIONAL LIMITED, Unit A, Brook Park East, Shirebrook, NG20 8RY, GB	13.03.2013
206558	BTR INDUSTRIES LIMITED, 3rd Floor, 40 Grosvenor Place, London, SW1X 7AW, GB	DUNLOP INTERNATIONAL LIMITED, Unit A, Brook Park East, Shirebrook, NG20 8RY, GB	13.03.2013
219738	Corinthia Palace Hotel Company Limited, 22, Europa Centre, Floriana VLT 15, MT	International Hotel Investment plc, 22, Europa Centre, Floriana, MT	14.03.2013
219740	Corinthia Palace Hotel Company Limited, 22, Europa Centre, Floriana VLT 15, MT	International Hotel Investment plc, 22, Europa Centre, Floriana, MT	14.03.2013
219741	Corinthia Palace Hotel Company Limited, 22, Europa Centre, Floriana VLT 15, MT	International Hotel Investment plc, 22, Europa Centre, Floriana, MT	14.03.2013
220623	Corinthia Palace Hotel Company Limited, 22, Europa Centre, Floriana, MT	International Hotel Investment plc, 22, Europa Centre, Floriana, MT	14.03.2013
222870	Corinthia Palace Hotel Company Limited, 22, Europa Centre, Floriana, MT	International Hotel Investment plc, 22, Europa Centre, Floriana, MT	14.03.2013
222871	Corinthia Palace Hotel Company Limited, 22, Europa Centre, Floriana, MT	International Hotel Investment plc, 22, Europa Centre, Floriana, MT	14.03.2013
253839	Quality Season Product s.r.o., Michalská 432/12, Praha 1, 11000, CZ	Franz Hauswirth Ges.m.b.H., Industriestrasse 1, Kittsee, AT	14.03.2013
258566	GORDION, s.r.o., Kolmá 6/682, Praha 9 - Vysočany, 19000, CZ	Vizea, s.r.o., Zelený pruh 95/97, Praha 4, 14000, CZ	18.03.2013
259271	Ing. Stanislav Juránek, Bělohorská 95, Brno, 63600, CZ	Křesťanská a demokratická unie - Československá strana lidová, Karlovo náměstí 5, Praha 2, 12000, CZ	18.03.2013
259272	Ing. Stanislav Juránek, Bělohorská 95, Brno, 63600, CZ	Křesťanská a demokratická unie - Československá strana lidová, Karlovo náměstí 5, Praha 2, 12000, CZ	18.03.2013

Číslo zápisu	Dřívější vlastník	Nynější vlastník	S účinností od
259273	Ing. Stanislav Juránek, Bělohorská 95, Brno, 63600, CZ	Křesťanská a demokratická unie - Československá strana lidová, Karlovo náměstí 5, Praha 2, 12000, CZ	18.03.2013
259274	Ing. Stanislav Juránek, Bělohorská 95, Brno, 63600, CZ	Křesťanská a demokratická unie - Československá strana lidová, Karlovo náměstí 5, Praha 2, 12000, CZ	18.03.2013
259275	Ing. Stanislav Juránek, Bělohorská 95, Brno, 63600, CZ	Křesťanská a demokratická unie - Československá strana lidová, Karlovo náměstí 5, Praha 2, 12000, CZ	18.03.2013
260345	GORDION, s.r.o., Kolmá 6/682, Praha 9 - Vysočany, 19000, CZ	Vizea, s.r.o., Zelený pruh 95/97, Praha 4, 14000, CZ	18.03.2013
268785	WELL Real s.r.o., Sokolská 1796, Praha 2, 12000, CZ	WELL Group a.s., Tusarova 1179/37, Praha 7 - Holešovice, 17000, CZ	19.03.2013
271739	Nakladatelství Minerva CZ s.r.o., Říčanská 10, Praha 10, 10100, CZ	Šofr Luděk Ing., Královice 8, Slaný, 27401, CZ	14.03.2013
283461	CYBE CZ s.r.o., v likvidaci, nám. 14. října 1307/2, Praha 5, 15000, CZ	IGT a Nevada Corporation, 9295 Prototype Drive, Reno, NV, US	15.03.2013
283462	CYBE CZ s.r.o., v likvidaci, nám. 14. října 1307/2, Praha 5, 15000, CZ	IGT a Nevada Corporation, 9295 Prototype Drive, Reno, NV, US	15.03.2013
283463	CYBE CZ s.r.o., v likvidaci, nám. 14. října 1307/2, Praha 5, 15000, CZ	IGT a Nevada Corporation, 9295 Prototype Drive, Reno, NV, US	15.03.2013
283464	CYBE CZ s.r.o., v likvidaci, nám. 14. října 1307/2, Praha 5, 15000, CZ	IGT a Nevada Corporation, 9295 Prototype Drive, Reno, NV, US	15.03.2013
283465	CYBE CZ s.r.o., v likvidaci, nám. 14. října 1307/2, Praha 5, 15000, CZ	IGT a Nevada Corporation, 9295 Prototype Drive, Reno, NV, US	15.03.2013
283466	CYBE CZ s.r.o., v likvidaci, nám. 14. října 1307/2, Praha 5, 15000, CZ	IGT a Nevada Corporation, 9295 Prototype Drive, Reno, NV, US	15.03.2013
283467	CYBE CZ s.r.o., v likvidaci, nám. 14. října 1307/2, Praha 5, 15000, CZ	IGT a Nevada Corporation, 9295 Prototype Drive, Reno, NV, US	15.03.2013
283468	CYBE CZ s.r.o., v likvidaci, nám. 14. října 1307/2, Praha 5, 15000, CZ	IGT a Nevada Corporation, 9295 Prototype Drive, Reno, NV, US	15.03.2013
283469	CYBE CZ s.r.o., v likvidaci, nám. 14. října 1307/2, Praha 5, 15000, CZ	IGT a Nevada Corporation, 9295 Prototype Drive, Reno, NV, US	15.03.2013
284025	CYBE CZ s.r.o., v likvidaci, nám. 14. října 1307/2, Praha 5, 15000, CZ	IGT a Nevada Corporation, 9295 Prototype Drive, Reno, NV, US	15.03.2013
284026	CYBE CZ s.r.o., v likvidaci, nám. 14. října 1307/2, Praha 5, 15000, CZ	IGT a Nevada Corporation, 9295 Prototype Drive, Reno, NV, US	15.03.2013
286153	CYBE CZ s.r.o., v likvidaci, nám. 14. října 1307/2, Praha 5, 15000, CZ	IGT a Nevada Corporation, 9295 Prototype Drive, Reno, NV, US	15.03.2013
286820	CYBE CZ s.r.o., v likvidaci, nám. 14. října 1307/2, Praha 5, 15000, CZ	IGT a Nevada Corporation, 9295 Prototype Drive, Reno, NV, US	15.03.2013
288277	CYBE CZ s.r.o., v likvidaci, nám. 14. října 1307/2, Praha 5, 15000, CZ	IGT a Nevada Corporation, 9295 Prototype Drive, Reno, NV, US	15.03.2013
289652	CYBE CZ s.r.o., v likvidaci, nám. 14. října 1307/2, Praha 5, 15000, CZ	IGT a Nevada Corporation, 9295 Prototype Drive, Reno, NV, US	15.03.2013
295767	CYBE CZ s.r.o., v likvidaci, nám. 14. října 1307/2, Praha 5, 15000, CZ	IGT a Nevada Corporation, 9295 Prototype Drive, Reno, NV, US	15.03.2013
296186	CYBE CZ s.r.o., v likvidaci, nám. 14. října 1307/2, Praha 5, 15000, CZ	IGT a Nevada Corporation, 9295 Prototype Drive, Reno, NV, US	15.03.2013
297347	CYBE CZ s.r.o., v likvidaci, nám. 14. října 1307/2, Praha 5, 15000, CZ	IGT a Nevada Corporation, 9295 Prototype Drive, Reno, NV, US	15.03.2013
297780	CYBE CZ s.r.o., v likvidaci, nám. 14. října 1307/2, Praha 5, 15000, CZ	IGT a Nevada Corporation, 9295 Prototype Drive, Reno, NV, US	15.03.2013

Číslo zápisu	Dřívější vlastník	Nynější vlastník	S účinností od
298661	CYBE CZ s.r.o., v likvidaci, nám. 14. října 1307/2, Praha 5, 15000, CZ	IGT a Nevada Corporation, 9295 Prototype Drive, Reno, NV, US	15.03.2013
301994	FT PRODUCTS s.r.o., Sokolovská 87/95, Praha 8 - Karlín, 18600, CZ	CUBE CONSULTING, a.s., Heydukova 896/11, Praha 8 - Libeň, 18000, CZ	13.03.2013
304165	Corinthia Palace Hotel Company Limited, 22, Europa Centre, FRN 1400 Floriana, MT	International Hotel Investment plc, 22, Europa Centre, Floriana, MT	14.03.2013
305381	WELL Real s.r.o., Sokolská 1796, Praha 2, 12000, CZ	WELL Group a.s., Tusarova 1179/37, Praha 7 - Holešovice, 17000, CZ	19.03.2013
308330	CYBE CZ s.r.o., v likvidaci, nám. 14. října 1307/2, Praha 5, 15000, CZ	IGT a Nevada Corporation, 9295 Prototype Drive, Reno, NV, US	15.03.2013
310883	WELL Real s.r.o., Sokolská 1796, Praha 2, 12000, CZ	WELL Group a.s., Tusarova 1179/37, Praha 7 - Holešovice, 17000, CZ	19.03.2013
318728	BOLESLAVSKÁ MÉDIA s.r.o., Blahoslavova 184, Mladá Boleslav, 29301, CZ	Polívka Jaroslav, S.K.Neumanna 526, Mladá Boleslav, 29301, CZ	19.03.2013
326596	PROFOR, s.r.o., Nad Vinným potokem 1149/2, Praha 10, 10111, CZ	Sklizeno s.r.o., Třída Kpt. Jaroše 1845/26, Brno, 60200, CZ	13.03.2013

Změny v údajích o vlastních ochranných známkách

Kapitola obsahuje ochranné známky, u kterých byla v rejstříku ochranných známkách vyznačena změna v údajích o vlastních ve smyslu ustanovení § 27 odst. 2 a 7 zákona č. 441/2003 Sb.

Číslo zápisu	Vlastník	S účinností od
92118	Synthesia, a.s., Semtín 103, Pardubice, 53002, CZ	13.03.2013
92119	Synthesia, a.s., Semtín 103, Pardubice, 53002, CZ	13.03.2013
93858	Synthesia, a.s., Semtín 103, Pardubice, 53002, CZ	13.03.2013
93859	Synthesia, a.s., Semtín 103, Pardubice, 53002, CZ	13.03.2013
95458	Teva Czech Industries s.r.o., Ostravská 29, Opava - Komárov, 74770, CZ	14.03.2013
97603	Synthesia, a.s., Semtín 103, Pardubice, 53002, CZ	13.03.2013
97605	Synthesia, a.s., Semtín 103, Pardubice, 53002, CZ	13.03.2013
100805	Synthesia, a.s., Semtín 103, Pardubice, 53002, CZ	13.03.2013
106879	Synthesia, a.s., Semtín 103, Pardubice, 53002, CZ	13.03.2013
106880	Synthesia, a.s., Semtín 103, Pardubice, 53002, CZ	13.03.2013
153803	Synthesia, a.s., Semtín 103, Pardubice, 53002, CZ	13.03.2013
155135	Synthesia, a.s., Semtín 103, Pardubice, 53002, CZ	13.03.2013
155222	Synthesia, a.s., Semtín 103, Pardubice, 53002, CZ	13.03.2013
158774	Synthesia, a.s., Semtín 103, Pardubice, 53002, CZ	13.03.2013
160809	Synthesia, a.s., Semtín 103, Pardubice, 53002, CZ	13.03.2013
165655	Synthesia, a.s., Semtín 103, Pardubice, 53002, CZ	13.03.2013
167781	Synthesia, a.s., Semtín 103, Pardubice, 53002, CZ	13.03.2013
178769	RD Rýmařov s.r.o., 8. května 1191/45, Rýmařov, 79501, CZ	14.03.2013
179181	Synthesia, a.s., Semtín 103, Pardubice, 53002, CZ	13.03.2013
181406	Stavební strojírenství - STAST Praha s.r.o., Severozápadní II 32/306, Praha 4, 14100, CZ	14.03.2013
182380	ARPIDA, centrum pro rehabilitaci osob se zdravotním postižením, o.s., U Hvízdala 1402/9, České Budějovice, 37011, CZ	19.03.2013
189210	WAMAG, spol. s r.o., Pražská 270, Mnišek pod Brdy, 25210, CZ	15.03.2013
190218	Synthesia, a.s., Semtín 103, Pardubice, 53002, CZ	13.03.2013
190219	Synthesia, a.s., Semtín 103, Pardubice, 53002, CZ	13.03.2013
191052	ENTERPRISE HOLDINGS, INC., ST. LOUIS, MO, US	15.03.2013
192668	ENTERPRISE HOLDINGS, INC., ST. LOUIS, MO, US	15.03.2013
194072	CLIMEX s.r.o., Dlouhá 103, Hradec Králové, 50003, CZ	14.03.2013
195348	RAMET a.s., Letecká 1110, Kunovice, 68604, CZ	19.03.2013
197930	PRESBETON Nova, s.r.o., Chválkovice 594, Olomouc, 77900, CZ	14.03.2013
206599	ORAFOL Americas Inc., 120 Darling Drive, Avon, CT, US	15.03.2013
206602	ORAFOL Americas Inc., 120 Darling Drive, Avon, CT, US	15.03.2013
214321	BORAX EUROPE LIMITED, 2 Eastbourne Terrace, London, GB	15.03.2013
218087	Synthesia, a.s., Semtín 103, Pardubice, 53002, CZ	13.03.2013
218088	Synthesia, a.s., Semtín 103, Pardubice, 53002, CZ	13.03.2013
224645	Synthesia, a.s., Semtín 103, Pardubice, 53002, CZ	13.03.2013
228503	PRESBETON Nova, s.r.o., Chválkovice 594, Olomouc, 77900, CZ	14.03.2013
228505	PRESBETON Nova, s.r.o., Chválkovice 594, Olomouc, 77900, CZ	14.03.2013
229413	Synthesia, a.s., Semtín 103, Pardubice, 53002, CZ	13.03.2013
229414	Synthesia, a.s., Semtín 103, Pardubice, 53002, CZ	13.03.2013
229415	Synthesia, a.s., Semtín 103, Pardubice, 53002, CZ	13.03.2013

Číslo zápisu	Vlastník	S účinností od
229416	Synthesia, a.s., Semtín 103, Pardubice, 53002, CZ	13.03.2013
234724	Synthesia, a.s., Semtín 103, Pardubice, 53002, CZ	13.03.2013
235919	DCD Publishing, s.r.o., Lublaňská 1730/21, Praha 2 - Nové Město, 12000, CZ	14.03.2013
235920	DCD Publishing, s.r.o., Lublaňská 1730/21, Praha 2 - Nové Město, 12000, CZ	14.03.2013
237802	monari GmbH, Jöbkesweg 19-21, Gronau, DE	14.03.2013
250363	PRESBETON Drahotuše, s.r.o., Chválkovice 594, Olomouc, 77900, CZ	14.03.2013
250364	PRESBETON Drahotuše, s.r.o., Chválkovice 594, Olomouc, 77900, CZ	14.03.2013
250365	PRESBETON Drahotuše, s.r.o., Chválkovice 594, Olomouc, 77900, CZ	14.03.2013
250366	PRESBETON Drahotuše, s.r.o., Chválkovice 594, Olomouc, 77900, CZ	14.03.2013
250367	PRESBETON Drahotuše, s.r.o., Chválkovice 594, Olomouc, 77900, CZ	14.03.2013
250370	PRESBETON Nova, s.r.o., Chválkovice 594, Olomouc, 77900, CZ	14.03.2013
252826	PRESBETON Drahotuše, s.r.o., Chválkovice 594, Olomouc, 77900, CZ	14.03.2013
252827	PRESBETON Nova, s.r.o., Chválkovice 594, Olomouc, 77900, CZ	14.03.2013
253157	PRESBETON Nova, s.r.o., Chválkovice 594, Olomouc, 77900, CZ	14.03.2013
254609	VINAŘSTVÍ CHATEAU LEDNICE a.s., Komenského 791/23, Jablonec nad Nisou, 46601, CZ	13.03.2013
257062	TYMBARK - MWS Sp. z o.o. S.K.A., Tymbark 156, 34-650 Tymbark, PL	14.03.2013
258629	Jaromír Šimek - Zakázková kovovýroba, Nová Cerekev 302, Nová Cerekev, 39415, CZ	14.03.2013
259117	BUMBLE BEE, s.r.o., Bubenečská 891/22, Praha 6, 16000, CZ	14.03.2013
259999	MINTAKA s.r.o., Žitomířská 468/23, Praha - Vršovice, 10100, CZ	18.03.2013
260073	Synthesia, a.s., Semtín 103, Pardubice, 53002, CZ	13.03.2013
260327	BUMBLE BEE, s.r.o., Bubenečská 891/22, Praha 6, 16000, CZ	14.03.2013
260358	RACIOLA Uherský Brod, s.r.o., Pod Valy 221, Uherský Brod, 68801, CZ	18.03.2013
260500	Synthesia, a.s., Semtín 103, Pardubice, 53002, CZ	13.03.2013
260589	Sportovní klub Pernštejn Nedvědice, Nedvědice 418, 59262, CZ	18.03.2013
261189	DCD Publishing, s.r.o., Lublaňská 1730/21, Praha 2 - Nové Město, 12000, CZ	13.03.2013
261487	PRESBETON Nova, s.r.o., Chválkovice 594, Olomouc, 77900, CZ	14.03.2013
261533	PRESBETON Nova, s.r.o., Chválkovice 594, Olomouc, 77900, CZ	14.03.2013
262109	Fridrich Jan, Tolstého 1136, Valašské Meziříčí, 75701, CZ	14.03.2013
262820	RACIOLA Uherský Brod, s.r.o., Pod Valy 221, Uherský Brod, 68801, CZ	18.03.2013
264548	IC HOTELS a.s., Malletova 1141, Praha 9, 19000, CZ	18.03.2013
266529	Petr Schäffer, Brněnská 308, Modřice, 66442, CZ	18.03.2013
267252	DI AMODIO spol. s r.o., Kaprova 11, Praha 1, 11000, CZ	18.03.2013
271015	inSPORTline, Dělnická 957, Vítkov, 74901, CZ	18.03.2013
271669	WELL Group a.s., Tusarova 1179/37, Praha 7 - Holešovice, 17000, CZ	19.03.2013
273026	DCD Publishing, s.r.o., Lublaňská 1730/21, Praha 2 - Nové Město, 12000, CZ	13.03.2013
275881	DCD Publishing, s.r.o., Lublaňská 1730/21, Praha 2 - Nové Město, 12000, CZ	14.03.2013
277436	REVITA G a.s., Oderská 333/5, Praha 9, 19000, CZ	13.03.2013
283461	CYBE CZ s.r.o., Hlubočepská 418/70, Praha 5 - Hlubočepy, 15200, CZ	14.03.2013
283461	CYBE CZ s.r.o., v likvidaci, nám. 14. října 1307/2, Praha 5, 15000, CZ	14.03.2013
283462	CYBE CZ s.r.o., Hlubočepská 418/70, Praha 5 - Hlubočepy, 15200, CZ	14.03.2013
283462	CYBE CZ s.r.o., v likvidaci, nám. 14. října 1307/2, Praha 5, 15000, CZ	14.03.2013
283463	CYBE CZ s.r.o., Hlubočepská 418/70, Praha 5 - Hlubočepy, 15200, CZ	14.03.2013
283463	CYBE CZ s.r.o., v likvidaci, nám. 14. října 1307/2, Praha 5, 15000, CZ	14.03.2013
283464	CYBE CZ s.r.o., Hlubočepská 418/70, Praha 5 - Hlubočepy, 15200, CZ	14.03.2013
283464	CYBE CZ s.r.o., v likvidaci, nám. 14. října 1307/2, Praha 5, 15000, CZ	14.03.2013

Číslo zápisu	Vlastník	S účinností od
283465	CYBE CZ s.r.o., Hlubočepská 418/70, Praha 5 - Hlubočepy, 15200, CZ	14.03.2013
283465	CYBE CZ s.r.o., v likvidaci, nám. 14. října 1307/2, Praha 5, 15000, CZ	14.03.2013
283466	CYBE CZ s.r.o., Hlubočepská 418/70, Praha 5 - Hlubočepy, 15200, CZ	14.03.2013
283466	CYBE CZ s.r.o., v likvidaci, nám. 14. října 1307/2, Praha 5, 15000, CZ	14.03.2013
283467	CYBE CZ s.r.o., Hlubočepská 418/70, Praha 5 - Hlubočepy, 15200, CZ	14.03.2013
283467	CYBE CZ s.r.o., v likvidaci, nám. 14. října 1307/2, Praha 5, 15000, CZ	14.03.2013
283468	CYBE CZ s.r.o., Hlubočepská 418/70, Praha 5 - Hlubočepy, 15200, CZ	14.03.2013
283468	CYBE CZ s.r.o., v likvidaci, nám. 14. října 1307/2, Praha 5, 15000, CZ	14.03.2013
283469	CYBE CZ s.r.o., Hlubočepská 418/70, Praha 5 - Hlubočepy, 15200, CZ	14.03.2013
283469	CYBE CZ s.r.o., v likvidaci, nám. 14. října 1307/2, Praha 5, 15000, CZ	14.03.2013
284025	CYBE CZ s.r.o., Hlubočepská 418/70, Praha 5 - Hlubočepy, 15200, CZ	14.03.2013
284025	CYBE CZ s.r.o., v likvidaci, nám. 14. října 1307/2, Praha 5, 15000, CZ	14.03.2013
284026	CYBE CZ s.r.o., Hlubočepská 418/70, Praha 5 - Hlubočepy, 15200, CZ	14.03.2013
284026	CYBE CZ s.r.o., v likvidaci, nám. 14. října 1307/2, Praha 5, 15000, CZ	14.03.2013
286153	CYBE CZ s.r.o., Hlubočepská 418/70, Praha 5 - Hlubočepy, 15200, CZ	14.03.2013
286153	CYBE CZ s.r.o., v likvidaci, nám. 14. října 1307/2, Praha 5, 15000, CZ	14.03.2013
286820	CYBE CZ s.r.o., Hlubočepská 418/70, Praha 5 - Hlubočepy, 15200, CZ	14.03.2013
286820	CYBE CZ s.r.o., v likvidaci, nám. 14. října 1307/2, Praha 5, 15000, CZ	14.03.2013
288277	CYBE CZ s.r.o., Hlubočepská 418/70, Praha 5 - Hlubočepy, 15200, CZ	14.03.2013
288277	CYBE CZ s.r.o., v likvidaci, nám. 14. října 1307/2, Praha 5, 15000, CZ	14.03.2013
289113	PRESBETON Nova, s.r.o., Chválkovice 594, Olomouc, 77900, CZ	14.03.2013
289115	PRESBETON Nova, s.r.o., Chválkovice 594, Olomouc, 77900, CZ	14.03.2013
289652	CYBE CZ s.r.o., Hlubočepská 418/70, Praha 5 - Hlubočepy, 15200, CZ	14.03.2013
289652	CYBE CZ s.r.o., v likvidaci, nám. 14. října 1307/2, Praha 5, 15000, CZ	14.03.2013
289926	WELL Group a.s., Tusarova 1179/37, Praha 7 - Holešovice, 17000, CZ	19.03.2013
294577	inSPORTline s.r.o., Dělnická 957, Vítkov, 74901, CZ	18.03.2013
295767	CYBE CZ s.r.o., Hlubočepská 418/70, Praha 5 - Hlubočepy, 15200, CZ	14.03.2013
295767	CYBE CZ s.r.o., v likvidaci, nám. 14. října 1307/2, Praha 5, 15000, CZ	14.03.2013
296186	CYBE CZ s.r.o., Hlubočepská 418/70, Praha 5 - Hlubočepy, 15200, CZ	14.03.2013
296186	CYBE CZ s.r.o., v likvidaci, nám. 14. října 1307/2, Praha 5, 15000, CZ	14.03.2013
297347	CYBE CZ s.r.o., Hlubočepská 418/70, Praha 5 - Hlubočepy, 15200, CZ	14.03.2013
297347	CYBE CZ s.r.o., v likvidaci, nám. 14. října 1307/2, Praha 5, 15000, CZ	14.03.2013
297780	CYBE CZ s.r.o., Hlubočepská 418/70, Praha 5 - Hlubočepy, 15200, CZ	14.03.2013
297780	CYBE CZ s.r.o., v likvidaci, nám. 14. října 1307/2, Praha 5, 15000, CZ	14.03.2013
298661	CYBE CZ s.r.o., Hlubočepská 418/70, Praha 5 - Hlubočepy, 15200, CZ	14.03.2013
298661	CYBE CZ s.r.o., v likvidaci, nám. 14. října 1307/2, Praha 5, 15000, CZ	14.03.2013
305382	WELL Group a.s., Tusarova 1179/37, Praha 7 - Holešovice, 17000, CZ	19.03.2013
308330	CYBE CZ s.r.o., Hlubočepská 418/70, Praha 5 - Hlubočepy, 15200, CZ	14.03.2013
308330	CYBE CZ s.r.o., v likvidaci, nám. 14. října 1307/2, Praha 5, 15000, CZ	14.03.2013
310882	WELL Group a.s., Tusarova 1179/37, Praha 7 - Holešovice, 17000, CZ	19.03.2013
311373	DCD Publishing, s.r.o., Lublaňská 1730/21, Praha 2 - Nové Město, 12000, CZ	14.03.2013
314213	DCD Publishing, s.r.o., Lublaňská 1730/21, Praha 2 - Nové Město, 12000, CZ	14.03.2013
317530	Synthesia, a.s., Semtín 103, Pardubice, 53002, CZ	13.03.2013

Ostatní rozhodné údaje a úřední opravy

Kapitola zahrnuje zejména přetřídění seznamu výrobků a služeb v návaznosti na mezinárodní zápis, opravu chyb ve formulaci, přepisů a zjevných nesprávností za účelem uvedení do souladu se skutečností. V této kapitole jsou zveřejňovány jen takové údaje, které nemohou být zveřejněny spolu se zveřejněním přihlášky nebo se zápisem ochranné známky. Dále kapitola obsahuje důležitá úřední sdělení.

(97) **EP 1974716**

Datum provedení změny: 15.03.2013

Evropský patent č. 1974716, jehož zánik byl publikován dne 2.1.2013 ve Věstníku č. 1/2013, zůstává nadále v platnosti.