

Číselné INID kódy pro označování bibliografických dat technických řešení

INID Codes for the identification of bibliographic data of technical solutions

(Standard WIPO ST. 9 a ST. 80)

(11)	číslo patentu/zápisu/osvědčení	(11)	Number of the patent/registration/certification
(15)	datum zápisu průmyslového vzoru	(15)	Industrial design registration date
(21)	číslo přihlášky/zádsti	(21)	Application number
(22)	datum podání přihlášky/zádsti	(22)	Date of application filing
(23)	údaje o výstavní prioritě	(23)	Exhibition priority data
(28)	počet průmyslových vzorů	(28)	Number of industrial designs included in the application
(31)	číslo prioritní přihlášky	(31)	Number of priority application
(32)	datum podání prioritní přihlášky	(32)	Filing date of priority application
(33)	země priority	(33)	Priority country
(40)	datum zveřejnění přihlášky vynálezu	(40)	Date of publication of patent application
(45)	datum zveřejnění zapsaného průmyslového vzoru	(45)	Publication date of the registered industrial design
(47)	datum zveřejnění udělení patentu a zápisu užitého vzoru, datum zápisu užitého vzoru, datum oznámení udělení evropského patentu v Evropském patentovém věstníku	(47)	Publication date of patent granting and publication date of utility model registration, registration date of utility model, publication date of European patent granting in the European patent bulletin
(51)	mezinárodní patentové třídění/Locarnské třídění průmyslových vzorů	(51)	International Patent Classification/ Locarno Classification for Industrial Designs
(54)	název	(54)	Title
(55)	vyobrazení průmyslového vzoru	(55)	Reproduction of the industrial design
(57)	anotace	(57)	Abstract
(68)	číslo základního patentu	(68)	Number of the basic patent
(71)	označení přihlašovatele/zadatele	(71)	Applicant
(72)	označení původce	(72)	Inventor
(73)	označení majitele/vlastníka	(73)	Owner
(74)	označení zástupce	(74)	Attorney's name and address
(86)	číslo mezinárodní přihlášky	(86)	International application number
(87)	číslo mezinárodního zveřejnění	(87)	International publication number
(92)	datum a číslo první registrace přípravku pro Českou republiku	(92)	Date and number(s) of the first authorization to market the product in the CZ
(93)	datum, číslo a země první registrace přípravku v rámci Společenství	(93)	Date, number(s) and country of the first authorization to market the product in the EEC
(94)	doba platnosti osvědčení	(94)	Term of certification validity
(95)	označení a typ přípravku	(95)	Name of the product and product type
(96)	datum podání a číslo evropské patentové přihlášky	(96)	European patent application filing date and number
(97)	datum zveřejnění a číslo zveřejnění evropské patentové přihlášky v Evropském patentovém věstníku	(97)	European patent application publication date and publication number in the European patent bulletin

Číselné INID kódy pro označování bibliografických dat ochranných známek

INID codes and minimum required for the identification of bibliographics data relating to marks

(Standard WIPO ST.60)

(111)	Číslo zápisu ochranné známky (registrace)	(111)	Number of registration
(151)	Datum zápisu ochranné známky	(151)	Date of the registration
(210)	Číslo přihlášky ochranné známky (spisu)	(210)	Number of the application
(220)	Datum podání přihlášky	(220)	Date of filing of the application
(320)	Datum vzniku práva přednosti	(320)	Date of the first application
(442)	Datum zveřejnění přihlášky po průzkumu	(442)	Date of the publication of the examined application
(450)	Datum zveřejnění zápisu ochranné známky ve Věstníku	(450)	Date of publication of the registration
(510)	Seznam výrobků a služeb	(510)	List of goods and/or services
(511)	Číslo třídy výrobků a služeb	(511)	Number of the class of goods and/or services
(526)	Omezení rozsahu ochrany o prvek	(526)	Disclaimer
(540)	Znění nebo vyobrazení ochranné známky	(540)	Reproduction of the mark
(551)	Kolektivní ochranná známka	(551)	Collective mark
(554)	Prostorová ochranná známka	(554)	Three-dimensional mark
(558)	Ochranná známka tvořená pouze barvou nebo kombinací barev	(558)	Mark consisting exclusively of one or several colours
(583)	Datum právní moci rozhodnutí/výsledek rozhodnutí	(583)	Date of the legal force of the decision/ result of the decision
(591)	Údaje o barevnosti ochranné známky	(591)	Information concerning colour
(730)	Přihlašovatel/vlastník ochranné známky	(730)	The applicant or the holder of the mark
(740)	Zástupce	(740)	Name and address of the representative
(811)	Mezinárodní číslo zápisu ochranné známky	(811)	Number of the international registration
(890)	Kód státu ochrany mezinárodní ochranné známky	(890)	INID code of the state of the international mark

Kódy pro kódování záhlaví oznámení publikovaných ve Věstníku

(Standard WIPO ST. 17)

BB9A	zveřejněné přihlášky vynálezů	MK4A	zánik patentů uplynutím doby platnosti
FG1K	zapsané užité vzory	MK4F	zánik autorských osvědčení uplynutím doby ochrany
FG4A	udělené patenty	MK4Q	zánik průmyslového vzoru uplynutím doby ochrany
FG4Q	zapsané průmyslové vzory	MM4A	zánik patentů pro nezaplacení ročních poplatků
LD3K	částečný výmaz užitého vzoru	MM4F	zánik autorských osvědčení pro nezaplacení ročních poplatků
LD4Q	částečný výmaz průmyslového vzoru	ND1K	prodloužení platnosti užitého vzoru
MA4A	zánik patentu vzdáním se	ND4Q	obnova doby ochrany průmyslového vzoru
MA4F	zánik autorských osvědčení vzdáním se	PA4A	změna autorského osvědčení na patent
MC3K	výmaz užitého vzoru	PC9A	změna dispozičního práva k vynálezu
MC4A	zrušení patentu	PD1K	převod práv a ostatní změny majitelů užitého vzoru
MC4F	zrušení autorského osvědčení	PD4A	převod práv a ostatní změny majitelů patentů
MC4Q	výmaz průmyslového vzoru	PD4Q	převod práv a ostatní změny vlastníků průmyslových vzorů
MH1K	zánik užitého vzoru vzdáním se	QA9A	nabídka licence
MH4A	částečné zrušení patentu	SB4A	zapsané patenty do rejstříku po odtajnění
MH4F	částečné zrušení autorského osvědčení	SB4F	zapsaná autorská osvědčení do rejstříku po odtajnění
MH4Q	zánik průmyslového vzoru vzdáním se		
MK1K	zánik užitého vzoru uplynutím doby platnosti		

Opravy Změny Různé

Opravy u přihlášek vynálezů s žádostí o udělení patentu

HA9A	jmenování vynálezce	HF9A	oprava dat
HB9A	oprava jmen	HG9A	oprava chyb v třídění
HC9A	změna jmen	HH9A	oprava nebo změna všeobecně
HD9A	oprava adres	HK9A	tiskové chyby v úřed. věstnících
HE9A	změna adres		

Opravy ochranných dokumentů

patenty	autorská osvědčení	užité vzory	průmyslové vzory	
TA4A	TA4F	TA1K	TA4Q	jmenování vynálezce
TB4A	TB4F	TB1K	TB4Q	oprava jmen
TC4A	TC4F	TC1K	TC4Q	změna jmen
TD4A	TD4F	TD1K	TD4Q	oprava adres
TE4A	TE4F	TE1K	TE4Q	změna adres
TF4A	TF4F	TF1K	TF4Q	oprava dat
TG4A	TG4F	TG1K	TG4Q	oprava chyb v třídění
TH4A	TH4F	TH1K	TH4Q	oprava nebo změna všeobecně
TK9A	TK9F	TK1K	TK4Q	tiskové chyby v úřed. věstnících

Kódy pro označování zemí a mezinárodních organizací použité ve věstníku

AT	Rakousko
CA	Kanada
CH	Švýcarsko
CY	Kypr
CZ	Česká republika
DE	Spolková republika Německo
DK	Dánsko
ES	Španělsko
GB	Velká Británie
IT	Itálie
JP	Japonsko
KR	Korejská republika
NL	Nizozemí
PL	Polsko
SE	Švédsko
SK	Slovensko
TW	Tajwan
US	Spojené státy americké

Kódy pro označování států USA použité ve věstníku

CA	California
FL	Florida
KY	Kentucky
MO	Missouri
NJ	New Jersey
NY	New York
OH	Ohio
TX	Texas

BB9A Zveřejněné přihlášky vynálezů - přehled podle čísel přihlášek

Dále uvedené přihlášky vynálezů byly zveřejněny dnem, uvedeným ve Věstníku podle zákona č. 527/1990 Sb., o vynálezech a zlepšovacích návrzích, ve znění pozdějších předpisů, a jsou k dispozici v patentové knihovně Úřadu průmyslového vlastnictví, Antonína Čermáka 2a, 160 68, Praha 6.

2012-142	B 62 J 15/02	(2006.01)
2012-146	B 23 K 10/00	(2006.01)
2012-174	G 01 N 9/18	(2006.01)
2012-175	G 01 J 5/02	(2006.01)
2012-176	B 23 K 5/00	(2006.01)
2012-178	C 07 D 265/32	(2006.01)
2012-179	A 23 J 1/08	(2006.01)
2012-181	B 60 N 2/48	(2006.01)
2012-187	B 60 K 20/04	(2006.01)
2012-190	C 07 D 451/06	(2006.01)
2012-192	A 61 B 17/56	(2006.01)
2012-467	G 01 C 15/06	(2006.01)
2012-535	B 60 L 5/00	(2006.01)
2013-520	B 22 C 9/02	(2006.01)

Zveřejněné přihlášky vynálezů - řazené podle MPT

- (51) **A23J 1/08** (2006.01)
A23J 3/04 (2006.01)
A23L 1/29 (2006.01)
A23L 1/30 (2006.01)
- (21) **2012-179**
- (71) Adler Wellness Produkte, s.r.o., Praha 1, CZ
(72) Pláničková Anna, Kdyně, CZ
Kocmánek Igor Ing., Praha 1, CZ
Kýhos Karel Ing., Praha 7, Holešovice, CZ
- (54) **Roztíratelná hmota z vaječného bílku a způsob její výroby**
(22) 13.03.2012
- (57) Roztíratelná hmota z vaječného bílku obsahuje tepelně koagulovaný bílek s kyselostí pH 4,5 až 6 a obsahem 8 až 32 % sušiny a 0,5 až 20 % hmotnostních vlákniny a dále obsahuje 0,5 až 40 % hmotnostních nasycených a nenasycených mastných kyselin, 0,5 až 40 % hmotnostních upraveného masa nebo 0,5 až 45 % hmotnostních tepelně upravené zeleniny. Způsob výroby roztíratelné hmoty, při kterém se vaječnému bílku před koagulací upraví kyselost na pH 4,5 až 6, tepelně se koaguluje při teplotě 75 až 95 °C, načež se vzniklá sraženina oddělí od kapaliny tak, aby její sušina byla 8 až 32 %, přidá se 0,5 až 20 % hmotnostních dílů vlákniny a mechanicky se upraví struktura výsledné hmoty, následně mohou přidat nasycené a nenasycené mastné kyseliny v množství 0,5 až 40 % hmotnostních, tepelně a jinak upravené maso o objemu 0,5 až 40 % hmotnostních nebo tepelně upravená zelenina o objemu 0,5 až 45 % hmotnostních.
- (74) Ing. Václav Kratochvíl, Husníkova 2086/22, Praha 5, 15800

- (51) **A61B 17/56** (2006.01)
(21) **2012-192**
- (71) Šrámek Jiří MUDr., Praha 7, CZ
Jirsák Václav Ing., Praha 2, CZ
- (72) Šrámek Jiří MUDr., Praha 7, CZ
Jirsák Václav Ing., Praha 2, CZ
- (54) **Transpedikulární polyaxiální šroub**
(22) 16.03.2012
- (57) Transpedikulární polyaxiální šroub, zejména transpedikulární polyaxiální šroub s excentricky uloženým závitovým dříkem, u kterého je hlava (1) šroubu shora opatřena zářezem (7), ve kterém je uložena fixační tyč (3), která je aretována horním přítláčným prvkem (2) současně upevněným v hlavě (1) šroubu, kde dno zářezu (7) je spojeno se zevní stranou (8) hlavy (1) šroubu otvorem (9) excentricky ústícím na přechodu báze a zevní strany (8) hlavy (1) šroubu, ve kterém je umístěn dolní přítláčný prvek (4) a kulovité zakončení (5) závitového dříku (6), přičemž dolní přítláčný prvek (4) je svoji horní plochou v kontaktu s fixační tyčí (2) a spodní plochou s kulovitým zakončením (5) závitového dříku (6), které přítláčuje proti stěně otvoru (9) v hlavě (1) šroubu.
- (74) Ing. Milan Škoda, Nahořanská 308, Nové Město nad Metují, 54901

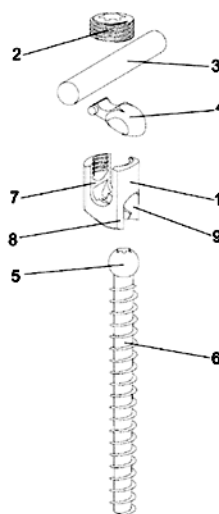

- (51) **B22C 9/02** (2006.01)
B22C 9/08 (2006.01)
B22C 9/28 (2006.01)
- (21) **2013-520**
- (71) McConway & Torley LLC, Dallas, Texas 75207-2401, TX, US
(72) Mautino Peter S., Pennsylvania, PA, US
Sicilia Anthony J., Pennsylvania, PA, US
- (54) **Způsob výroby kola a systém k provádění tohoto způsobu**
(22) 06.01.2012
(32) 07.01.2011
(31) 61/430,738
(33) US
(86) PCT/PCT/US2012/020485
(87) WO 2012/094596
(57) Systém pro výrobu kola zahrnuje vrchní část (20) lící formy zahmující vnitřní stěny vršku formy a spodní část (24) lící formy zahmující vnitřní stěny spodku formy. Vnitřní stěny vršku formy a vnitřní stěny spodku formy alespoň částečně vymezují obvodové ohraničení dutiny kola. Dutina kola zahrnuje středovou část (65) dutiny uspořádanou tak, aby vytvářela náboj kola po ztuhnutí roztavené slitiny ve středové části (65) dutiny, deskovou část (62) dutiny uspořádanou tak, aby vytvářela deskovou část kola po ztuhnutí roztavené slitiny v deskové části (62) dutiny, a věncovou část (64) dutiny uspořádanou tak, aby vytvářela věncovou část kola po ztuhnutí roztavené slitiny ve věncové části (64) dutiny. Systém dále zahrnuje součást (40) k odvádění tepla, která je umístěna uvnitř dutiny kola v blízkosti věncové části (64) dutiny. Součást (40) k odvádění tepla je uspořádána tak, aby umožňovala tuhnutí roztavené slitiny v dutině kola, které je usměrněno od věncové části (64) dutiny k deskové části (62) dutiny. Způsob výroby kola zahrnuje umístění součásti (40) k odvádění tepla dovnitř dutiny kola, kde obvodová ohraničení dutiny kola jsou alespoň částečně vymezena vnitřními stěnami vrchní části (20) formy a vnitřními stěnami spodní části (24) formy. Dutina kola zahrnuje středovou část (65) dutiny uspořádanou tak, aby vytvářela náboj kola po ztuhnutí roztavené slitiny ve středové části (65) dutiny, deskovou část (62) dutiny uspořádanou tak, aby vytvářela deskovou část kola po ztuhnutí roztavené slitiny v deskové části (62) dutiny a věncovou část (64) dutiny uspořádanou tak, aby vytvářela věncovou část kola po ztuhnutí roztavené slitiny ve věncové části (64) dutiny. Součást (40) k odvádění tepla je uspořádána tak, aby umožňovala tuhnutí roztavené slitiny v dutině kola, které je usměrněno od věncové části (64) dutiny k deskové části (62) dutiny. Uzavřením vrchní (20) a spodní (24) části formy, obsahující součást (40) k odvádění tepla umístěnou v dutině kola, kde roztavená slitina alespoň částečně vyplní dutinu kola, a následným ztuhnutím roztavené slitiny

vznikne odlitek kola.

- (74) Společná advokátní kancelář Všecka Zelený Švorčík Kalenský a partneři, JUDr. Petr Kalenský, Hálkova 2, Praha 2, 12000

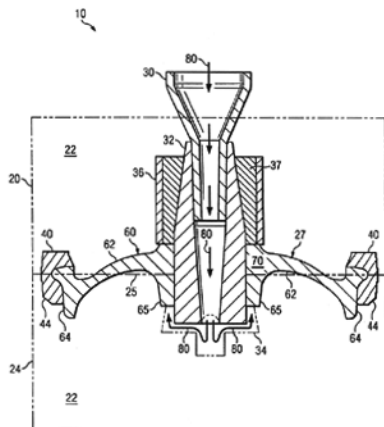

- (51) **B23K 5/00** (2006.01)
(21) **2012-176**
(71) Západočeská univerzita v Plzni, Plzeň, CZ
(72) Honner Milan Doc. Ing. Ph.D., Holýšov, CZ
(54) **Způsob a zařízení pro on-line řízení dálkového transmisního laserového svařování materiálů**
(22) 13.03.2012
(57) Dálkové transmisní laserové svařování materiálů se provádí tak, že vstupem termovizní kamery (3) termovizního systému (15), do něhož je přiveden výstup členu (13) pro definování procesu, je teplotní pole měřeného povrchu vrchního materiálu (5) rozděleno na termovizní úseky (7) odpovídající laserovým úsekům (8). Každému laserovému úseku (8) odpovídá termovizní úsek (7), který může být jiné velikosti než je velikost laserového úseku (8) a může mít i jiné prostorové umístění. Výstup termovizní kamery (3) termovizního systému (15) je přiveden do vyhodnocovacího členu (11), jehož výstup je přiveden jednak přes řídicí člen (10) do skenovací optiky (1) a jednak do laserového zdroje (12).
(74) Ing. Václav Feiferlík, Žlutická 10, Plzeň, 32329

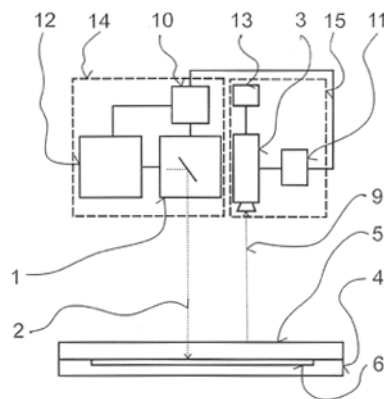

- (51) **B23K 10/00** (2006.01)
B23K 26/16 (2006.01)
(21) **2012-146**
(71) PAVLŮ - Complex, s.r.o., Liberec, CZ
(72) Pavlů Miloš Ing. CSc., Liberec 19, CZ
(54) **Způsob plazmového vypalování otvorů do kovových výtuh plastových dveří a zařízení k provádění tohoto způsobu**
(22) 01.03.2012
(57) Do kovové výtuhy (2) plastových dveří se za probíhajícího odsávání pomocí odsávacího tunelu (6) vypálí plazmovým hořákem otvor, který je nejbližší konci kovové výtuhy (2) a ústí (18) odsávacího tunelu (6). Po vypálení prvního otvoru se kovová výtuhy (2) posune o nastavenou vzdálenost do prostoru odsávacího tunelu (6) a vypálí se další otvor nejbližší k ústí (19) odsávacího tunelu (6). Tímto způsobem se vypaluje každý další požadovaný otvor. Zařízení k provádění způsobu s pojízdnou

plazmovou jednotkou (4), kopírovací jednotkou (5) a pracovním stolem (1) má pracovní stůl (1) opatřen odsávacím tunelem (6) s připojenou odsávací jednotkou (7). Odsávací tunel (6), který je spojen s odpadovou šachtou (12) odsávacím kanálem (19), má nejméně jedno odklopné víko (8) a na konci sklopnou klapku (13). Mezi odsávacím tunelem (6) a odsávací jednotkou (7) je umístěn separátor (9).

- (74) PATENT LIBEREC, patentová a známková kancelář, Ing. Vladimír Janko, Pivovarská 53/2734, Jablonec nad Nisou, 46601

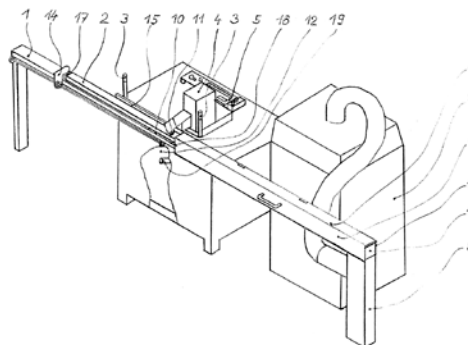

- (51) **B60K 20/04** (2006.01)
B60T 7/04 (2006.01)
G05G 1/30 (2008.04)
(21) **2012-187**
(71) BRANO, a. s., Hradec nad Moravicí, CZ
(72) Liberda Jan, Chuchelná, CZ
Pešta Marek, Jablonec nad Nisou, CZ
Pánek Jiří Ing., Pavlíkov, CZ
Mayer Jiří Ing., Rumburk, CZ
(54) **Pedál, zejména pro ovládání brzd nebo spojky automobilu**
(22) 16.03.2012
(57) Pedál je tvořen dutým tělesem (1), které sestává ze dvou C-profilů (2, 6). Užší C-profil (2) je bočními stěnami (3) zasunut mezi boční stěny (7) širšího C-profilu (6), přičemž C-profil (2, 6) jsou spolu spojeny prostřednictvím svarů vytvořených mezi bočními stěnami (3, 7). Užší C-profil (2) je na více místech opatřen oboustrannými rozšířeními (4). Tato rozšíření (4) jsou s předpětím sevřena mezi boční stěny (7) širšího C-profilu (6). Boční stěny (3) užšího C-profilu (2) mají v oblastech rozšíření (4) sražené vnější hrany. Boční stěny (3, 7) C-profilů (2, 6) jsou v oblastech rozšíření (4) spolu spojeny svary.
(74) Ing. Karel Pospíšil, Na vinici 361, Klecany, 25067

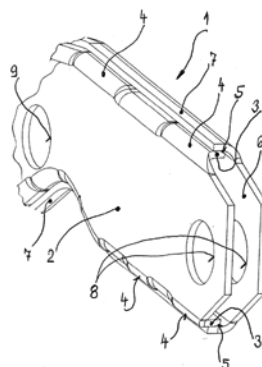

- (51) **B60L 5/00** (2006.01)
H01R 41/00 (2006.01)
F01C 21/02 (2006.01)
F16C 35/00 (2006.01)
(21) **2012-535**
(71) FAIVELEY TRANSPORT LEKOV a.s., Blovice, CZ
(72) Dolák Miroslav Ing., Blovice, CZ
(54) **Skříň ložiska trolejbusového tyčového sběrače**
(22) 07.08.2012
(57) Skříň ložiska trolejbusového tyčového sběrače sestává z pouzdra (1), ze kterého po stranách vystupují držáky (2) s otvory (21, 22, 23) uzpůsobenými pro upevnění tyče (3), zdvihacích pružin (4) a pneumatického válce (5) nebo

dorazu (6). Držáky (2) jsou s pouzdrem (1) spojeny rozebíratelnými spoji (7), přičemž alespoň některý z otvorů (21, 22, 23) je opatřen proti sobě směřujícími sousými pouzdry (24) nebo jsou pevně propojeny pouzdrem (25).

- (74) POLÁČEK a kol. patentoprávní a známková kancelář, Ing. Jiří Poláček, Dominikánská 6, Plzeň, 30112

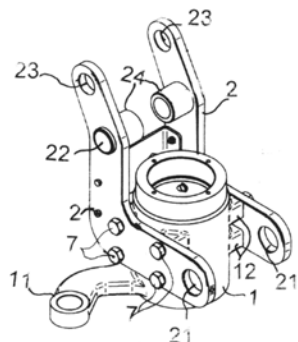

- (51) **B60N 2/48** (2006.01)
(21) **2012-181**
(71) Škoda Auto a. s., Mladá Boleslav, CZ
(72) Macků Michal Ing., Mladá Boleslav, CZ
(54) **Hlavová opěrka**
(22) 14.03.2012

(57) Hlavová opěrka pro sedačku automobilu je tvořena trubkovým rámem (4) ve tvaru U, pěnou (2), potahem (3) a nosičem (1). Nosič (1) je tvořen EPP materiálem a je opatřen vnitřní dutinou, ve které je umístěn rám (4) ve tvaru písmene "U". K přední straně (7) nosiče (1) je připevněna pěna (2), která je tvořena PUR pěnovým materiálem a k přední straně (5) pěny (2), je připevněn potah (3).

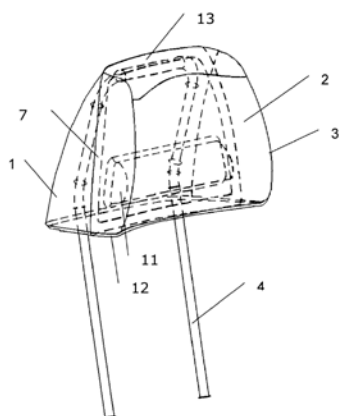

- (51) **B62J 15/02** (2006.01)
B62K 21/02 (2006.01)
(21) **2012-142**
(71) SUNNY WHEEL INDUSTRIAL Co., LTD., Changhua County 504, Taiwan, TW
(72) Syu Guo-Jhong, Changhua County 504, TW
(54) **Rychlouvolňovací upevňovací konstrukce pro blatník jízdního kola**
(22) 29.02.2012

(57) Rychlouvolňovací upevňovací konstrukce pro blatník jízdního kola je opatřena montážním členem (20), který je upevněn k přední vidlici (A), záběrovým členem (30), upevněným na blatníku (D), a kontrolním členem (40) ve tvaru písmene U. Montážní člen (20) je opatřen elastickým dílem (27), úložnou dutinou (23) a dvěma průchozími dírami (26), které mají dvě řezné drážky (261) v činném spojení s úložnou dutinou (23) a průchozími dírami (26). Záběrový člen (30) je uložen v úložné dutině (23) montážního členu (20) a je vytvořen se dvěma obloukovými řeznými drážkami (31) pro lícování s obloukovými řeznými drážkami (261) montážního členu (20). Kontrolní člen (40) je vložen v průchozích dírách

- (26) a je vytvořen se dvěma obloukovými drážkami (43).
(74) Společná advokátní kancelář Vsetečka Zelený Švorčík Kalenský a partneři, JUDr. Pavel Zelený, Hájkova 2, Praha 2, 12000

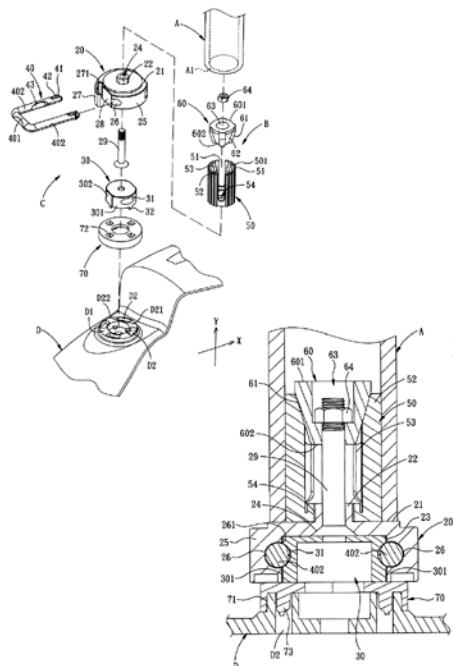

- (51) **C07D 265/32** (2006.01)
C07D 413/06 (2006.01)
C07D 249/12 (2006.01)
C07B 37/10 (2006.01)
A61P 1/08 (2006.01)
(21) **2012-178**
(71) Zentiva, k.s., Praha 10 - Dolní Měcholupy, CZ
(72) Zezula Josef, p. Polná, CZ
Hájíček Josef, Nehvizdy, CZ

(54) **Způsob výroby 3-(((2R,3S)-2-((R)-1-(3,5-bis(trifluormethyl)fenyl)ethoxy)-3-(4-fluorfenyl)morfolino)methyl)-1H-1,2,4-triazol-5(4H)-onu (Aprepitantu) v polymorfní formě II**
(22) 13.03.2012
(57) Předložené řešení se týká způsobu výroby aprepitantu vzorce 1, v žádané krystalové formě II nebo I, přičemž intermediát vzorce 12 se extrahuje do vodou nemísitelného vysokovroucího rozpouštědla vybraného z alkoholu, esteru nebo ketonu a po promytí vodou a/nebo solankou se roztok zahřívá k varu daného rozpouštědla, kdy dochází k cyklizaci na aprepitant, a po ochlazení se vzniklý aprepitant izoluje.
(74) Rott, Růžička & Guttman Patentové, známkové a advokátní kanceláře, Ing. Jana Fuchsová, Vinohradská 37, Praha 2, 12000

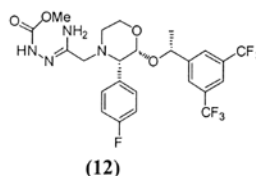
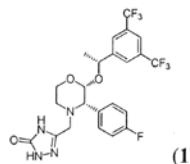

- (51) **C07D 451/06** (2006.01)
C07D 451/10 (2006.01)
A61K 31/46 (2006.01)
A61P 11/00 (2006.01)
A61P 11/06 (2006.01)
A61P 11/08 (2006.01)

(21) **2012-190**

(71) Zentiva, k.s., Praha 10 - Dolní Měcholupy, CZ

(72) Čerňa Igor, 06716 Výprava, SK

Hájíček Josef, Nehvizdy, CZ

(54) **Způsob přípravy skopinesteru kyseliny di-(2-thienyl)glykolové, intermediátu v syntéze tiotropium bromidu a jeho nová forma**

(22) 16.03.2012

(57) Řešení se týká způsobu přípravy skopinesteru kyseliny di-(2-thienyl)glykolové vzorce I. Skopinester vzorce I je důležitým intermediátem v syntéze tiotropium bromidu, látky chemického názvu (1R,2R,4S,5S,7S)-7-(2-hydroxy-2,2-di(thiophen-2-yl)acetoxy)-9,9-dimethyl-3-oxa-9-azatricyclo[3.3.1.0^{2,4}]nonan-9-ium bromid vzorce II. Způsob sestává z následujících kroků, a) z reakce skopinu vzorce III s deriváty kyseliny šťavelové vzorce XIII, kde X znamená F, Cl, Br, I a R je X nebo O-terc-butyl, O-methyl, N-pyrrolidinyl, N-morfolinyl a N-imidazolyl, za přítomnosti slabé báze a katalyzátoru v inertním organickém rozpouštědle za vzniku derivátu vzorce XIV, b) z reakce derivátu vzorce XIV s nejméně 2 ekvivalenty 2-thienylmagnesium bromidu vzorce XV, c) vzniklý skopinester vzorce I se pak izoluje a krystalizuje z krystalizačního rozpouštědla.

(74) Rott, Růžička & Guttman Patentové, známkové a advokátní kanceláře, Ing. Jana Fuchsová, Vinohradská 37, Praha 2, 12000

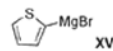
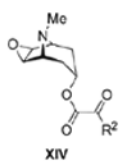
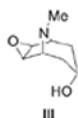
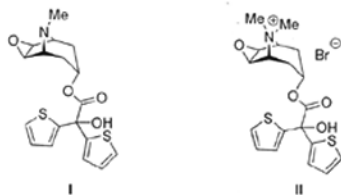

- (51) **G01C 15/06** (2006.01)
G01C 15/00 (2006.01)
G02B 27/30 (2006.01)

(21) **2012-467**

(71) České vysoké učení technické v Praze, Fakulta stavební, Katedra speciální geodézie, Praha 6, CZ

(72) Urban Rudolf Ing. Ph.D., Praha 10, CZ

Štroner Martin Doc. Ing. Ph.D., Roudnice nad Labem, CZ

(54) **Cíl pro přesné cílení a měření vzdálenosti**

(22) 10.07.2012

(57) Geodetický přístroj je tvořen deskou (1), opatřenou ve spodní části hrotem (2), ve střední části odraznou fólií (3) a ve své vrchní části laserovým kolimátorem (4). Laserový kolimátor je tvořen laserovou diodou (5) uloženou na křížích (6) a umístěnou ve směru normály plochy odrazné fólie (3).

(74) Ing. Václav Kratochvíl, Husníkova 2086/22, Praha 5, 15800

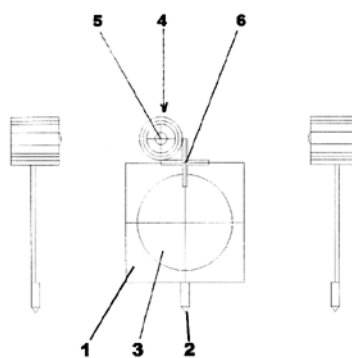

- (51) **G01J 5/02** (2006.01)
G01J 5/00 (2006.01)
G01N 25/00 (2006.01)
G01K 17/00 (2006.01)

(21) **2012-175**

(71) Západočeská univerzita v Plzni, Plzeň, CZ

(72) Honner Milan Doc. Ing. Ph.D., Holýšov, CZ

Veselý Zdeněk Ing. Ph.D., Rokycany, CZ

(54) **Způsob zjišťování totální emisivity povrchů materiálů**

(22) 13.03.2012

(57) Totální emisivita povrchů materiálů se zjišťuje tak, že vzorek (1) umístěný v držáku (4) vzorků má na přední straně nanesen analyzovaný povlak (2). Na části analyzovaného povlaku (2) je nanesen referenční povlak (3). Referenční povlak (3) je rovněž nanesen na zadní stranu vzorku (1). Ze zadní strany vzorku (1) je prováděn laserový ohřev. Z přední strany vzorku (1), z místa analyzovaného povlaku (2) je snímán radiální tepelný tok a z přední strany vzorku (1), z místa referenčního povlaku (3) je bezkontaktně snímána povrchová teplota. Záznam radiálního tepelného toku a povrchové teploty při chladnutí vzorků umožňuje stanovit totální emisivitu analyzovaného povrchu.

(74) Ing. Václav Feiferlík, Žlutická 10, Plzeň, 32329

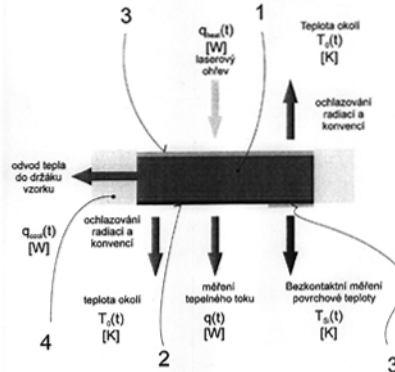

- (51) **G01N 9/18** (2006.01)
G01N 27/22 (2006.01)

(21) **2012-174**

(71) Habarta František Ing., Praha Břevnov, CZ

(72) Habarta František Ing., Praha Břevnov, CZ

(54) **Vztlakový hustoměr, který převádí hustotu kapaliny na kapacitu kondenzátoru**

(22) 12.03.2012

(57) Vztlakový hustoměr sestává z měřené nádoby (1), v níž je umístěn plovák, který se skládá z dolní části (2) a části horní (3). Horní část (3) obsahuje elektrodu (4), která je elektricky odizolována od měřené kapaliny (8) a je vedena elektrickým kabelem (5) do vyhodnocovacího zařízení (7), druhá elektroda je tvořena kapalinou (8) nebo elektrodou, která je souběžná s elektrodou (4) a je vedena elektrickým kabelem (6) do vyhodnocovacího zařízení (7). Takto vytvořená elektroda či elektrody mění v závislosti na hustotě kapaliny (8) svoji plochu a tím se mění hodnota kapacity kondenzátoru, kterou je možno dále elektricky zpracovat (7).

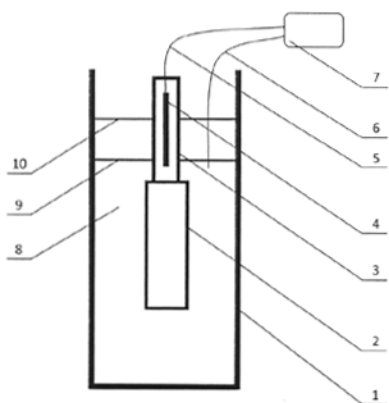

Zveřejněné přihlášky vynálezů - přehled podle třídících znaků

Tato kapitola obsahuje zveřejněné přihlášky vynálezů uspořádané podle třídících znaků mezinárodního patentové třídění, nacházejících se na druhém až x-tém místě zařazení přihlášky vynálezu. Přihlášky vynálezu uspořádané podle třídících znaků na 1. pozici zařazení jsou uvedeny v předchozí části.

A 23 J 3/04	(2006.01)	2012-179
A 23 L 1/29	(2006.01)	2012-179
A 23 L 1/30	(2006.01)	2012-179
A 61 K 31/46	(2006.01)	2012-190
A 61 P 1/08	(2006.01)	2012-178
A 61 P 11/00	(2006.01)	2012-190
A 61 P 11/06	(2006.01)	2012-190
A 61 P 11/08	(2006.01)	2012-190
B 22 C 9/08	(2006.01)	2013-520
B 22 C 9/28	(2006.01)	2013-520
B 23 K 26/16	(2006.01)	2012-146
B 60 T 7/04	(2006.01)	2012-187
B 62 K 21/02	(2006.01)	2012-142
C 07 B 37/10	(2006.01)	2012-178
C 07 D 249/12	(2006.01)	2012-178
C 07 D 413/06	(2006.01)	2012-178
C 07 D 451/10	(2006.01)	2012-190
F 01 C 21/02	(2006.01)	2012-535
F 16 C 35/00	(2006.01)	2012-535
G 01 C 15/00	(2006.01)	2012-467
G 01 J 5/00	(2006.01)	2012-175
G 01 K 17/00	(2006.01)	2012-175
G 01 N 25/00	(2006.01)	2012-175
G 01 N 27/22	(2006.01)	2012-174
G 02 B 27/30	(2006.01)	2012-467
G 05 G 1/30	(2008.04)	2012-187
H 01 R 41/00	(2006.01)	2012-535

Seznam přihlašovatelů zveřejněných přihlášek vynálezů

(71)	(21)	(51)	(71)	(21)	(51)
Adler Wellness Produkte, s.r.o., Praha 1, CZ	2012-179	A 23 J 1/08	(2006.01)		
BRANO, a. s., Hradec nad Moravicí, CZ	2012-187	B 60 K 20/04	(2006.01)		
České vysoké učení technické v Praze, Fakulta stavební, Katedra speciální geodézie, Praha 6, CZ	2012-467	G 01 C 15/06	(2006.01)		
FAIVELEY TRANSPORT LEKOV a.s., Blovice, CZ	2012-535	B 60 L 5/00	(2006.01)		
Habarta František Ing., Praha Břevnov, CZ	2012-174	G 01 N 9/18	(2006.01)		
McConway & Torley LLC, Dallas, Texas 75207-2401, TX, US	2013-520	B 22 C 9/02	(2006.01)		
PAVLŮ - Complex, s.r.o., Liberec, CZ	2012-146	B 23 K 10/00	(2006.01)		
SUNNY WHEEL INDUSTRIAL Co., LTD., Changhua County 504, Taiwan, TW	2012-142	B 62 J 15/02	(2006.01)		
Škoda Auto a. s., Mladá Boleslav, CZ	2012-181	B 60 N 2/48	(2006.01)		
Šrámek Jiří MUDr., Praha 7, CZ	2012-192	A 61 B 17/56	(2006.01)		
Západočeská univerzita v Plzni, Plzeň, CZ	2012-175	G 01 J 5/02	(2006.01)		
Západočeská univerzita v Plzni, Plzeň, CZ	2012-176	B 23 K 5/00	(2006.01)		
Zentiva, k.s., Praha 10 - Dolní Měcholupy, CZ	2012-178	C 07 D 265/32	(2006.01)		
Zentiva, k.s., Praha 10 - Dolní Měcholupy, CZ	2012-190	C 07 D 451/06	(2006.01)		

FG4A

Udělené patenty - přehled podle čísel patentů

V období uzávěrky tohoto čísla Věstníku udělil Úřad průmyslového vlastnictví tyto patenty.

304071	<i>B 01 J 23/46</i>	(2006.01)
304072	<i>A 61 K 31/728</i>	(2006.01)
304073	<i>G 01 K 7/00</i>	(2006.01)
304074	<i>G 01 C 15/06</i>	(2006.01)
304075	<i>B 60 L 5/00</i>	(2006.01)

FG4A

Udělené patenty - přehled podle MPT

-
- | | | | | |
|------|--|-----------|------|---|
| (51) | <i>A61K 31/728</i> | (2006.01) | (11) | 304073 |
| | <i>A61K 47/36</i> | (2006.01) | (40) | 28.08.2013 |
| | <i>A61K 31/4192</i> | (2006.01) | (21) | 2012-124 |
| | <i>C07D 249/04</i> | (2006.01) | (73) | Univerzita Tomáše Bati ve Zlíně, Zlín, CZ |
| (11) | 304072 | | (72) | Ivanka Ján Ing., Zlín, CZ |
| (40) | 07.11.2012 | | | Bělašková Silvie Mgr., Zlín, CZ |
| (21) | 2011-241 | | (54) | Zařízení k bezdotykovému snímání a regresi nestacionárních teplotních polí, zejména u biologických objektů |
| (73) | Contipro Biotech s.r.o., Dolní Dobrouč, CZ | | (22) | 21.02.2012 |
| (72) | Huerta-Angeles Gloria, Col. Alamos, Nogales Veracruz, MX | | (74) | UTB ve Zlíně, Univerzitní institut, Ing. Dana Kreizlová, nám. T. G. Masaryka 5555, Zlín, 76001 |
| | Chládková Drahomíra, Letohrad, CZ | | | |
| | Buffa Radovan Mgr. Ph.D., 06601 Humenné, SK | | | |
| | Kettou Sofiane Mgr., Uherské Hradiště, CZ | | | |
| | Velebný Vladimír RNDr. CSc., Žamberk, CZ | | | |
| (54) | Amfoterní materiál na bázi síťované kyseliny hyaluronové, způsob jeho přípravy, materiály obsahující aktivní činidla uzavřené v síti hyaluronanu, způsob jejich přípravy a jejich použití | | | |
| (22) | 26.04.2011 | | | |
| (74) | KANIA, SEDLÁK, SMOLA Patentová a známková kancelář, Ing. František Kania, Mendlovo nám. 1a, Brno, 60300 | | | |
-
- | | | | | |
|------|---|-----------|--|--|
| (51) | <i>B01J 23/46</i> | (2006.01) | | |
| | <i>C07B 53/00</i> | (2006.01) | | |
| (11) | 304071 | | | |
| (40) | 16.04.2003 | | | |
| (21) | 2003-41 | | | |
| (73) | DSM IP Assets B.V., Heerlen, NL | | | |
| (72) | Van Den Berg Michel, Groningen, NL | | | |
| | Feringa Ben, Paterswolde, NL | | | |
| | Minnaard Adriaan Jacobus, Zuidhorn, NL | | | |
| | De Vries Johannes Garardus, Maastricht, NL | | | |
| (54) | Katalyzátor pro asymetrickou hydrogenaci a asymetrickou přenosovou hydrogenaci | | | |
| (32) | 07.07.2000 | | | |
| (31) | 1015655 | | | |
| (33) | NL | | | |
| (86) | PCT/NL2001/000517 | | | |
| (87) | WO 2002/004466 | | | |
| (22) | 06.07.2001 | | | |
| (74) | Společná advokátní kancelář Všečečka Zelený Švorčík Kalenský a partneři, JUDr. Michal Havlík, Hálkova 2, Praha 2, 12000 | | | |
-
- | | | | | |
|------|---|-----------|--|--|
| (51) | <i>B60L 5/00</i> | (2006.01) | | |
| | <i>H01R 41/00</i> | (2006.01) | | |
| | <i>F01C 21/02</i> | (2006.01) | | |
| | <i>F16C 35/00</i> | (2006.01) | | |
| (11) | 304075 | | | |
| (40) | 25.09.2013 | | | |
| (21) | 2012-535 | | | |
| (73) | FAIVELEY TRANSPORT LEKOV a.s., Blovice, CZ | | | |
| (72) | Dolák Miroslav Ing., Blovice, CZ | | | |
| (54) | Skříň ložiska trolejbusového tyčového sběrače | | | |
| (22) | 07.08.2012 | | | |
| (74) | POLÁČEK a kol. patentoprávní a známková kancelář, Ing. Jiří Poláček, Dominikánská 6, Plzeň, 30112 | | | |
-
- | | | | | |
|------|---|-----------|--|--|
| (51) | <i>G01C 15/06</i> | (2006.01) | | |
| | <i>G01C 15/00</i> | (2006.01) | | |
| | <i>G02B 27/30</i> | (2006.01) | | |
| (11) | 304074 | | | |
| (40) | 25.09.2013 | | | |
| (21) | 2012-467 | | | |
| (73) | České vysoké učení technické v Praze, Fakulta stavební, Katedra speciální geodézie, Praha 6, CZ | | | |
| (72) | Urban Rudolf Ing. Ph.D., Praha 10, CZ | | | |
| | Štroner Martin Doc. Ing. Ph.D., Roudnice nad Labem, CZ | | | |
| (54) | Cíl pro přesné cílení a měření vzdálenosti | | | |
| (22) | 10.07.2012 | | | |
| (74) | Ing. Václav Kratochvíl, Husníkova 2086/22, Praha 5, 15800 | | | |
-
- | | | | | |
|------|------------------|-----------|--|--|
| (51) | <i>G01K 7/00</i> | (2006.01) | | |
|------|------------------|-----------|--|--|

Seznam majitelů udělených patentů

(73)	(11)	(51)	(73)	(11)	(51)
Contipro Biotech s.r.o., Dolní Dobrouč, CZ	304072	<i>A 61 K 31/728</i>			(2006.01)
České vysoké učení technické v Praze, Fakulta stavební, Katedra speciální geodézie, Praha 6, CZ	304074	<i>G 01 C 15/06</i>			(2006.01)
DSM IP Assets B.V., Heerlen, NL	304071	<i>B 01 J 23/46</i>			(2006.01)
FAIVELEY TRANSPORT LEKOV a.s., Blovice, CZ	304075	<i>B 60 L 5/00</i>			(2006.01)
Univerzita Tomáše Bati ve Zlíně, Zlín, CZ	304073	<i>G 01 K 7/00</i>			(2006.01)

Udělené evropské patenty

Evropský patentový úřad udělil následující evropské patenty s účinky pro Českou republiku. Tyto patenty mohou být zrušeny nebo zachovány v pozmeněném znění Evropským patentovým úřadem v řízení o odporu. K tomu, aby nabyly evropský patent účinnosti na území České republiky, je třeba, aby byl Úřadu předložen ve stanovené lhůtě překlad patentového spisu do českého jazyka (§ 35c odst. 2 až 4 zákona č. 527/1990 Sb., v platném znění).

(97) EP 1336363	(47) 11.09.2013	(97) EP 1651962	(47) 11.09.2013
(97) EP 1376029	(47) 11.09.2013	(97) EP 1654457	(47) 11.09.2013
(97) EP 1376041	(47) 11.09.2013	(97) EP 1654776	(47) 11.09.2013
(97) EP 1388549	(47) 11.09.2013	(97) EP 1661269	(47) 11.09.2013
(97) EP 1404846	(47) 11.09.2013	(97) EP 1664871	(47) 11.09.2013
(97) EP 1411845	(47) 11.09.2013	(97) EP 1667673	(47) 11.09.2013
(97) EP 1412582	(47) 11.09.2013	(97) EP 1669737	(47) 11.09.2013
(97) EP 1428084	(47) 11.09.2013	(97) EP 1673951	(47) 11.09.2013
(97) EP 1430212	(47) 11.09.2013	(97) EP 1680089	(47) 11.09.2013
(97) EP 1433257	(47) 11.09.2013	(97) EP 1681639	(47) 11.09.2013
(97) EP 1436876	(47) 11.09.2013	(97) EP 1682835	(47) 11.09.2013
(97) EP 1442760	(47) 11.09.2013	(97) EP 1685448	(47) 11.09.2013
(97) EP 1453027	(47) 11.09.2013	(97) EP 1691027	(47) 11.09.2013
(97) EP 1455935	(47) 11.09.2013	(97) EP 1695359	(47) 11.09.2013
(97) EP 1461675	(47) 11.09.2013	(97) EP 1700123	(47) 11.09.2013
(97) EP 1465964	(47) 11.09.2013	(97) EP 1706218	(47) 11.09.2013
(97) EP 1473512	(47) 11.09.2013	(97) EP 1707818	(47) 11.09.2013
(97) EP 1477873	(47) 11.09.2013	(97) EP 1714953	(47) 11.09.2013
(97) EP 1492799	(47) 11.09.2013	(97) EP 1716646	(47) 11.09.2013
(97) EP 1493407	(47) 11.09.2013	(97) EP 1721849	(47) 11.09.2013
(97) EP 1493927	(47) 11.09.2013	(97) EP 1729702	(47) 11.09.2013
(97) EP 1498254	(47) 11.09.2013	(97) EP 1735360	(47) 11.09.2013
(97) EP 1506513	(47) 11.09.2013	(97) EP 1746979	(47) 11.09.2013
(97) EP 1507059	(47) 11.09.2013	(97) EP 1749391	(47) 11.09.2013
(97) EP 1508246	(47) 11.09.2013	(97) EP 1755328	(47) 11.09.2013
(97) EP 1514090	(47) 11.09.2013	(97) EP 1758523	(47) 11.09.2013
(97) EP 1520225	(47) 11.09.2013	(97) EP 1761562	(47) 11.09.2013
(97) EP 1524958	(47) 11.09.2013	(97) EP 1762221	(47) 11.09.2013
(97) EP 1534179	(47) 11.09.2013	(97) EP 1766426	(47) 11.09.2013
(97) EP 1537229	(47) 11.09.2013	(97) EP 1768335	(47) 11.09.2013
(97) EP 1539772	(47) 11.09.2013	(97) EP 1768918	(47) 11.09.2013
(97) EP 1542961	(47) 11.09.2013	(97) EP 1771882	(47) 11.09.2013
(97) EP 1545824	(47) 11.09.2013	(97) EP 1772126	(47) 11.09.2013
(97) EP 1548149	(47) 11.09.2013	(97) EP 1774347	(47) 11.09.2013
(97) EP 1549906	(47) 11.09.2013	(97) EP 1774940	(47) 11.09.2013
(97) EP 1550649	(47) 11.09.2013	(97) EP 1775280	(47) 11.09.2013
(97) EP 1558034	(47) 11.09.2013	(97) EP 1775717	(47) 11.09.2013
(97) EP 1558284	(47) 11.09.2013	(97) EP 1776181	(47) 11.09.2013
(97) EP 1558762	(47) 11.09.2013	(97) EP 1777867	(47) 11.09.2013
(97) EP 1570837	(47) 11.09.2013	(97) EP 1781796	(47) 11.09.2013
(97) EP 1571122	(47) 11.09.2013	(97) EP 1783558	(47) 11.09.2013
(97) EP 1573996	(47) 11.09.2013	(97) EP 1797232	(47) 11.09.2013
(97) EP 1577448	(47) 11.09.2013	(97) EP 1805390	(47) 11.09.2013
(97) EP 1594404	(47) 11.09.2013	(97) EP 1806000	(47) 11.09.2013
(97) EP 1596013	(47) 11.09.2013	(97) EP 1806317	(47) 11.09.2013
(97) EP 1596139	(47) 11.09.2013	(97) EP 1808437	(47) 11.09.2013
(97) EP 1598609	(47) 11.09.2013	(97) EP 1809759	(47) 11.09.2013
(97) EP 1602112	(47) 11.09.2013	(97) EP 1812626	(47) 11.09.2013
(97) EP 1603474	(47) 11.09.2013	(97) EP 1816599	(47) 11.09.2013
(97) EP 1604148	(47) 11.09.2013	(97) EP 1817521	(47) 11.09.2013
(97) EP 1608432	(47) 11.09.2013	(97) EP 1818031	(47) 11.09.2013
(97) EP 1608670	(47) 11.09.2013	(97) EP 1820892	(47) 11.09.2013
(97) EP 1610054	(47) 11.09.2013	(97) EP 1821021	(47) 11.09.2013
(97) EP 1611357	(47) 11.09.2013	(97) EP 1825049	(47) 11.09.2013
(97) EP 1614578	(47) 11.09.2013	(97) EP 1827762	(47) 11.09.2013
(97) EP 1614964	(47) 11.09.2013	(97) EP 1827962	(47) 11.09.2013
(97) EP 1619019	(47) 11.09.2013	(97) EP 1828977	(47) 11.09.2013
(97) EP 1619048	(47) 11.09.2013	(97) EP 1838442	(47) 11.09.2013
(97) EP 1619256	(47) 11.09.2013	(97) EP 1843083	(47) 11.09.2013
(97) EP 1620123	(47) 11.09.2013	(97) EP 1843928	(47) 11.09.2013
(97) EP 1622044	(47) 11.09.2013	(97) EP 1844950	(47) 11.09.2013
(97) EP 1631198	(47) 11.09.2013	(97) EP 1845158	(47) 11.09.2013
(97) EP 1632598	(47) 11.09.2013	(97) EP 1846233	(47) 11.09.2013
(97) EP 1633778	(47) 11.09.2013	(97) EP 1846260	(47) 11.09.2013
(97) EP 1639972	(47) 11.09.2013	(97) EP 1848322	(47) 11.09.2013
(97) EP 1644379	(47) 11.09.2013	(97) EP 1851537	(47) 11.09.2013
(97) EP 1646406	(47) 11.09.2013	(97) EP 1852707	(47) 11.09.2013
(97) EP 1649938	(47) 11.09.2013	(97) EP 1856272	(47) 11.09.2013
(97) EP 1650497	(47) 11.09.2013	(97) EP 1858488	(47) 11.09.2013
(97) EP 1651720	(47) 11.09.2013	(97) EP 1858629	(47) 11.09.2013

(97)	EP 1859322	(47)	11.09.2013	(97)	EP 1991564	(47)	11.09.2013
(97)	EP 1859497	(47)	11.09.2013	(97)	EP 1995067	(47)	11.09.2013
(97)	EP 1860819	(47)	11.09.2013	(97)	EP 1997202	(47)	11.09.2013
(97)	EP 1864084	(47)	11.09.2013	(97)	EP 2001236	(47)	11.09.2013
(97)	EP 1866457	(47)	11.09.2013	(97)	EP 2001562	(47)	11.09.2013
(97)	EP 1866580	(47)	11.09.2013	(97)	EP 2001944	(47)	11.09.2013
(97)	EP 1866627	(47)	11.09.2013	(97)	EP 2003412	(47)	11.09.2013
(97)	EP 1868820	(47)	11.09.2013	(97)	EP 2004072	(47)	11.09.2013
(97)	EP 1871417	(47)	11.09.2013	(97)	EP 2010706	(47)	11.09.2013
(97)	EP 1872306	(47)	11.09.2013	(97)	EP 2010799	(47)	11.09.2013
(97)	EP 1872407	(47)	11.09.2013	(97)	EP 2011500	(47)	11.09.2013
(97)	EP 1872864	(47)	11.09.2013	(97)	EP 2011946	(47)	11.09.2013
(97)	EP 1873195	(47)	11.09.2013	(97)	EP 2012404	(47)	11.09.2013
(97)	EP 1875983	(47)	11.09.2013	(97)	EP 2013339	(47)	11.09.2013
(97)	EP 1876983	(47)	11.09.2013	(97)	EP 2013495	(47)	11.09.2013
(97)	EP 1880528	(47)	11.09.2013	(97)	EP 2014114	(47)	11.09.2013
(97)	EP 1881252	(47)	11.09.2013	(97)	EP 2014572	(47)	11.09.2013
(97)	EP 1883108	(47)	11.09.2013	(97)	EP 2017508	(47)	11.09.2013
(97)	EP 1885388	(47)	11.09.2013	(97)	EP 2018184	(47)	11.09.2013
(97)	EP 1886963	(47)	11.09.2013	(97)	EP 2019080	(47)	11.09.2013
(97)	EP 1888537	(47)	11.09.2013	(97)	EP 2019844	(47)	11.09.2013
(97)	EP 1891766	(47)	11.09.2013	(97)	EP 2022708	(47)	11.09.2013
(97)	EP 1891939	(47)	11.09.2013	(97)	EP 2023045	(47)	11.09.2013
(97)	EP 1892938	(47)	11.09.2013	(97)	EP 2023890	(47)	11.09.2013
(97)	EP 1893655	(47)	11.09.2013	(97)	EP 2023962	(47)	11.09.2013
(97)	EP 1894320	(47)	11.09.2013	(97)	EP 2024315	(47)	11.09.2013
(97)	EP 1896826	(47)	11.09.2013	(97)	EP 2032687	(47)	11.09.2013
(97)	EP 1901708	(47)	11.09.2013	(97)	EP 2033653	(47)	11.09.2013
(97)	EP 1902167	(47)	11.09.2013	(97)	EP 2034072	(47)	11.09.2013
(97)	EP 1902552	(47)	11.09.2013	(97)	EP 2035833	(47)	11.09.2013
(97)	EP 1902633	(47)	11.09.2013	(97)	EP 2037466	(47)	11.09.2013
(97)	EP 1904104	(47)	11.09.2013	(97)	EP 2038192	(47)	11.09.2013
(97)	EP 1904313	(47)	11.09.2013	(97)	EP 2038249	(47)	11.09.2013
(97)	EP 1904430	(47)	11.09.2013	(97)	EP 2038609	(47)	11.09.2013
(97)	EP 1905281	(47)	11.09.2013	(97)	EP 2040975	(47)	11.09.2013
(97)	EP 1906640	(47)	11.09.2013	(97)	EP 2041072	(47)	11.09.2013
(97)	EP 1906972	(47)	11.09.2013	(97)	EP 2044426	(47)	11.09.2013
(97)	EP 1907610	(47)	11.09.2013	(97)	EP 2044496	(47)	11.09.2013
(97)	EP 1909922	(47)	11.09.2013	(97)	EP 2045893	(47)	11.09.2013
(97)	EP 1912513	(47)	11.09.2013	(97)	EP 2046968	(47)	11.09.2013
(97)	EP 1912553	(47)	11.09.2013	(97)	EP 2047645	(47)	11.09.2013
(97)	EP 1912647	(47)	11.09.2013	(97)	EP 2049013	(47)	11.09.2013
(97)	EP 1914325	(47)	11.09.2013	(97)	EP 2049061	(47)	11.09.2013
(97)	EP 1915061	(47)	11.09.2013	(97)	EP 2049379	(47)	11.09.2013
(97)	EP 1915285	(47)	11.09.2013	(97)	EP 2050191	(47)	11.09.2013
(97)	EP 1918674	(47)	11.09.2013	(97)	EP 2051442	(47)	11.09.2013
(97)	EP 1919502	(47)	11.09.2013	(97)	EP 2052814	(47)	11.09.2013
(97)	EP 1927199	(47)	11.09.2013	(97)	EP 2052830	(47)	11.09.2013
(97)	EP 1928682	(47)	11.09.2013	(97)	EP 2053972	(47)	11.09.2013
(97)	EP 1933168	(47)	11.09.2013	(97)	EP 2054380	(47)	11.09.2013
(97)	EP 1936180	(47)	11.09.2013	(97)	EP 2055930	(47)	11.09.2013
(97)	EP 1936296	(47)	11.09.2013	(97)	EP 2056702	(47)	11.09.2013
(97)	EP 1937900	(47)	11.09.2013	(97)	EP 2057172	(47)	11.09.2013
(97)	EP 1940633	(47)	11.09.2013	(97)	EP 2057988	(47)	11.09.2013
(97)	EP 1941018	(47)	11.09.2013	(97)	EP 2058269	(47)	11.09.2013
(97)	EP 1941607	(47)	11.09.2013	(97)	EP 2058459	(47)	11.09.2013
(97)	EP 1942118	(47)	11.09.2013	(97)	EP 2062932	(47)	11.09.2013
(97)	EP 1943881	(47)	11.09.2013	(97)	EP 2064447	(47)	11.09.2013
(97)	EP 1945008	(47)	11.09.2013	(97)	EP 2065521	(47)	11.09.2013
(97)	EP 1945272	(47)	11.09.2013	(97)	EP 2066543	(47)	11.09.2013
(97)	EP 1946416	(47)	11.09.2013	(97)	EP 2067590	(47)	11.09.2013
(97)	EP 1948130	(47)	11.09.2013	(97)	EP 2069167	(47)	11.09.2013
(97)	EP 1949835	(47)	11.09.2013	(97)	EP 2069766	(47)	11.09.2013
(97)	EP 1955958	(47)	11.09.2013	(97)	EP 2073444	(47)	11.09.2013
(97)	EP 1956156	(47)	11.09.2013	(97)	EP 2075388	(47)	11.09.2013
(97)	EP 1956564	(47)	11.09.2013	(97)	EP 2075480	(47)	11.09.2013
(97)	EP 1963217	(47)	11.09.2013	(97)	EP 2077680	(47)	11.09.2013
(97)	EP 1964761	(47)	11.09.2013	(97)	EP 2080034	(47)	11.09.2013
(97)	EP 1965365	(47)	11.09.2013	(97)	EP 2083049	(47)	11.09.2013
(97)	EP 1971387	(47)	11.09.2013	(97)	EP 2084461	(47)	11.09.2013
(97)	EP 1973298	(47)	11.09.2013	(97)	EP 2084493	(47)	11.09.2013
(97)	EP 1979099	(47)	11.09.2013	(97)	EP 2085771	(47)	11.09.2013
(97)	EP 1984411	(47)	11.09.2013	(97)	EP 2088379	(47)	11.09.2013
(97)	EP 1985223	(47)	11.09.2013	(97)	EP 2088977	(47)	11.09.2013
(97)	EP 1990563	(47)	11.09.2013	(97)	EP 2090211	(47)	11.09.2013
(97)	EP 1991012	(47)	11.09.2013	(97)	EP 2090234	(47)	11.09.2013
(97)	EP 1991090	(47)	11.09.2013	(97)	EP 2090342	(47)	11.09.2013
(97)	EP 1991246	(47)	11.09.2013	(97)	EP 2091287	(47)	11.09.2013

(97)	EP 2091459	(47)	11.09.2013	(97)	EP 2155221	(47)	11.09.2013
(97)	EP 2091518	(47)	11.09.2013	(97)	EP 2155304	(47)	11.09.2013
(97)	EP 2092411	(47)	11.09.2013	(97)	EP 2157467	(47)	11.09.2013
(97)	EP 2092806	(47)	11.09.2013	(97)	EP 2157644	(47)	11.09.2013
(97)	EP 2093308	(47)	11.09.2013	(97)	EP 2158083	(47)	11.09.2013
(97)	EP 2093675	(47)	11.09.2013	(97)	EP 2158428	(47)	11.09.2013
(97)	EP 2094963	(47)	11.09.2013	(97)	EP 2158915	(47)	11.09.2013
(97)	EP 2096737	(47)	11.09.2013	(97)	EP 2160533	(47)	11.09.2013
(97)	EP 2096761	(47)	11.09.2013	(97)	EP 2161087	(47)	11.09.2013
(97)	EP 2097028	(47)	11.09.2013	(97)	EP 2161134	(47)	11.09.2013
(97)	EP 2097276	(47)	11.09.2013	(97)	EP 2161624	(47)	11.09.2013
(97)	EP 2097464	(47)	11.09.2013	(97)	EP 2162141	(47)	11.09.2013
(97)	EP 2097997	(47)	11.09.2013	(97)	EP 2162652	(47)	11.09.2013
(97)	EP 2098240	(47)	11.09.2013	(97)	EP 2162920	(47)	11.09.2013
(97)	EP 2098911	(47)	11.09.2013	(97)	EP 2163428	(47)	11.09.2013
(97)	EP 2101599	(47)	11.09.2013	(97)	EP 2164798	(47)	11.09.2013
(97)	EP 2103412	(47)	11.09.2013	(97)	EP 2164965	(47)	11.09.2013
(97)	EP 2103600	(47)	11.09.2013	(97)	EP 2165563	(47)	11.09.2013
(97)	EP 2103654	(47)	11.09.2013	(97)	EP 2165645	(47)	11.09.2013
(97)	EP 2104696	(47)	11.09.2013	(97)	EP 2166065	(47)	11.09.2013
(97)	EP 2105827	(47)	11.09.2013	(97)	EP 2166533	(47)	11.09.2013
(97)	EP 2106466	(47)	11.09.2013	(97)	EP 2166542	(47)	11.09.2013
(97)	EP 2109287	(47)	11.09.2013	(97)	EP 2166710	(47)	11.09.2013
(97)	EP 2109448	(47)	11.09.2013	(97)	EP 2167479	(47)	11.09.2013
(97)	EP 2110885	(47)	11.09.2013	(97)	EP 2167589	(47)	11.09.2013
(97)	EP 2112906	(47)	11.09.2013	(97)	EP 2168417	(47)	11.09.2013
(97)	EP 2114076	(47)	11.09.2013	(97)	EP 2168810	(47)	11.09.2013
(97)	EP 2114191	(47)	11.09.2013	(97)	EP 2168811	(47)	11.09.2013
(97)	EP 2115451	(47)	11.09.2013	(97)	EP 2168923	(47)	11.09.2013
(97)	EP 2116587	(47)	11.09.2013	(97)	EP 2170350	(47)	11.09.2013
(97)	EP 2119911	(47)	11.09.2013	(97)	EP 2171016	(47)	11.09.2013
(97)	EP 2121310	(47)	11.09.2013	(97)	EP 2171216	(47)	11.09.2013
(97)	EP 2123088	(47)	11.09.2013	(97)	EP 2171243	(47)	11.09.2013
(97)	EP 2123200	(47)	11.09.2013	(97)	EP 2171750	(47)	11.09.2013
(97)	EP 2123496	(47)	11.09.2013	(97)	EP 2172219	(47)	11.09.2013
(97)	EP 2123857	(47)	11.09.2013	(97)	EP 2172735	(47)	11.09.2013
(97)	EP 2124762	(47)	11.09.2013	(97)	EP 2172828	(47)	11.09.2013
(97)	EP 2125134	(47)	11.09.2013	(97)	EP 2172928	(47)	11.09.2013
(97)	EP 2125275	(47)	11.09.2013	(97)	EP 2173072	(47)	11.09.2013
(97)	EP 2125528	(47)	11.09.2013	(97)	EP 2173704	(47)	11.09.2013
(97)	EP 2125772	(47)	11.09.2013	(97)	EP 2174030	(47)	11.09.2013
(97)	EP 2126027	(47)	11.09.2013	(97)	EP 2174781	(47)	11.09.2013
(97)	EP 2127976	(47)	11.09.2013	(97)	EP 2174924	(47)	11.09.2013
(97)	EP 2128121	(47)	11.09.2013	(97)	EP 2174927	(47)	11.09.2013
(97)	EP 2128151	(47)	11.09.2013	(97)	EP 2174951	(47)	11.09.2013
(97)	EP 2128172	(47)	11.09.2013	(97)	EP 2175321	(47)	11.09.2013
(97)	EP 2128258	(47)	11.09.2013	(97)	EP 2175761	(47)	11.09.2013
(97)	EP 2128896	(47)	11.09.2013	(97)	EP 2175770	(47)	11.09.2013
(97)	EP 2130311	(47)	11.09.2013	(97)	EP 2175857	(47)	11.09.2013
(97)	EP 2130932	(47)	11.09.2013	(97)	EP 2177602	(47)	11.09.2013
(97)	EP 2132429	(47)	11.09.2013	(97)	EP 2178938	(47)	11.09.2013
(97)	EP 2132549	(47)	11.09.2013	(97)	EP 2179091	(47)	11.09.2013
(97)	EP 2133211	(47)	11.09.2013	(97)	EP 2179484	(47)	11.09.2013
(97)	EP 2133449	(47)	11.09.2013	(97)	EP 2179758	(47)	11.09.2013
(97)	EP 2133884	(47)	11.09.2013	(97)	EP 2180073	(47)	11.09.2013
(97)	EP 2134707	(47)	11.09.2013	(97)	EP 2180967	(47)	11.09.2013
(97)	EP 2138555	(47)	11.09.2013	(97)	EP 2181001	(47)	11.09.2013
(97)	EP 2139361	(47)	11.09.2013	(97)	EP 2182083	(47)	11.09.2013
(97)	EP 2139756	(47)	11.09.2013	(97)	EP 2182334	(47)	11.09.2013
(97)	EP 2141752	(47)	11.09.2013	(97)	EP 2182779	(47)	11.09.2013
(97)	EP 2141989	(47)	11.09.2013	(97)	EP 2182964	(47)	11.09.2013
(97)	EP 2142929	(47)	11.09.2013	(97)	EP 2183431	(47)	11.09.2013
(97)	EP 2143868	(47)	11.09.2013	(97)	EP 2185081	(47)	11.09.2013
(97)	EP 2143915	(47)	11.09.2013	(97)	EP 2186016	(47)	11.09.2013
(97)	EP 2145343	(47)	11.09.2013	(97)	EP 2186765	(47)	11.09.2013
(97)	EP 2146341	(47)	11.09.2013	(97)	EP 2189226	(47)	11.09.2013
(97)	EP 2147142	(47)	11.09.2013	(97)	EP 2190139	(47)	11.09.2013
(97)	EP 2147897	(47)	11.09.2013	(97)	EP 2190250	(47)	11.09.2013
(97)	EP 2147985	(47)	11.09.2013	(97)	EP 2192039	(47)	11.09.2013
(97)	EP 2149016	(47)	11.09.2013	(97)	EP 2192511	(47)	11.09.2013
(97)	EP 2149894	(47)	11.09.2013	(97)	EP 2193671	(47)	11.09.2013
(97)	EP 2150309	(47)	11.09.2013	(97)	EP 2195769	(47)	11.09.2013
(97)	EP 2150627	(47)	11.09.2013	(97)	EP 2196363	(47)	11.09.2013
(97)	EP 2150864	(47)	11.09.2013	(97)	EP 2198921	(47)	11.09.2013
(97)	EP 2151221	(47)	11.09.2013	(97)	EP 2202316	(47)	11.09.2013
(97)	EP 2151623	(47)	11.09.2013	(97)	EP 2203767	(47)	11.09.2013
(97)	EP 2151697	(47)	11.09.2013	(97)	EP 2205257	(47)	11.09.2013
(97)	EP 2154227	(47)	11.09.2013	(97)	EP 2205570	(47)	11.09.2013

(97)	EP 2208811	(47)	11.09.2013	(97)	EP 2267136	(47)	11.09.2013
(97)	EP 2209635	(47)	11.09.2013	(97)	EP 2267235	(47)	11.09.2013
(97)	EP 2210190	(47)	11.09.2013	(97)	EP 2268098	(47)	11.09.2013
(97)	EP 2213923	(47)	11.09.2013	(97)	EP 2268499	(47)	11.09.2013
(97)	EP 2215884	(47)	11.09.2013	(97)	EP 2269180	(47)	11.09.2013
(97)	EP 2216189	(47)	11.09.2013	(97)	EP 2270365	(47)	11.09.2013
(97)	EP 2217006	(47)	11.09.2013	(97)	EP 2272338	(47)	11.09.2013
(97)	EP 2220675	(47)	11.09.2013	(97)	EP 2272591	(47)	11.09.2013
(97)	EP 2221124	(47)	11.09.2013	(97)	EP 2272723	(47)	11.09.2013
(97)	EP 2222553	(47)	11.09.2013	(97)	EP 2272737	(47)	11.09.2013
(97)	EP 2222605	(47)	11.09.2013	(97)	EP 2273287	(47)	11.09.2013
(97)	EP 2222675	(47)	11.09.2013	(97)	EP 2275019	(47)	11.09.2013
(97)	EP 2224005	(47)	11.09.2013	(97)	EP 2275217	(47)	11.09.2013
(97)	EP 2224067	(47)	11.09.2013	(97)	EP 2275266	(47)	11.09.2013
(97)	EP 2226871	(47)	11.09.2013	(97)	EP 2275310	(47)	11.09.2013
(97)	EP 2229008	(47)	11.09.2013	(97)	EP 2275350	(47)	11.09.2013
(97)	EP 2231542	(47)	11.09.2013	(97)	EP 2275399	(47)	11.09.2013
(97)	EP 2234625	(47)	11.09.2013	(97)	EP 2275427	(47)	11.09.2013
(97)	EP 2234966	(47)	11.09.2013	(97)	EP 2275773	(47)	11.09.2013
(97)	EP 2235435	(47)	11.09.2013	(97)	EP 2276275	(47)	11.09.2013
(97)	EP 2235452	(47)	11.09.2013	(97)	EP 2277016	(47)	11.09.2013
(97)	EP 2236359	(47)	11.09.2013	(97)	EP 2278185	(47)	11.09.2013
(97)	EP 2236788	(47)	11.09.2013	(97)	EP 2278186	(47)	11.09.2013
(97)	EP 2237223	(47)	11.09.2013	(97)	EP 2278416	(47)	11.09.2013
(97)	EP 2237348	(47)	11.09.2013	(97)	EP 2278788	(47)	11.09.2013
(97)	EP 2238241	(47)	11.09.2013	(97)	EP 2279871	(47)	11.09.2013
(97)	EP 2238255	(47)	11.09.2013	(97)	EP 2280057	(47)	11.09.2013
(97)	EP 2238943	(47)	11.09.2013	(97)	EP 2280313	(47)	11.09.2013
(97)	EP 2239011	(47)	11.09.2013	(97)	EP 2280871	(47)	11.09.2013
(97)	EP 2239278	(47)	11.09.2013	(97)	EP 2281156	(47)	11.09.2013
(97)	EP 2239596	(47)	11.09.2013	(97)	EP 2281634	(47)	11.09.2013
(97)	EP 2240062	(47)	11.09.2013	(97)	EP 2282720	(47)	11.09.2013
(97)	EP 2240569	(47)	11.09.2013	(97)	EP 2283434	(47)	11.09.2013
(97)	EP 2240613	(47)	11.09.2013	(97)	EP 2284145	(47)	11.09.2013
(97)	EP 2241156	(47)	11.09.2013	(97)	EP 2286149	(47)	11.09.2013
(97)	EP 2241758	(47)	11.09.2013	(97)	EP 2286352	(47)	11.09.2013
(97)	EP 2243134	(47)	11.09.2013	(97)	EP 2287526	(47)	11.09.2013
(97)	EP 2243182	(47)	11.09.2013	(97)	EP 2291014	(47)	11.09.2013
(97)	EP 2243310	(47)	11.09.2013	(97)	EP 2291373	(47)	11.09.2013
(97)	EP 2244511	(47)	11.09.2013	(97)	EP 2291563	(47)	11.09.2013
(97)	EP 2244684	(47)	11.09.2013	(97)	EP 2291652	(47)	11.09.2013
(97)	EP 2245251	(47)	11.09.2013	(97)	EP 2292920	(47)	11.09.2013
(97)	EP 2245306	(47)	11.09.2013	(97)	EP 2293553	(47)	11.09.2013
(97)	EP 2245674	(47)	11.09.2013	(97)	EP 2294075	(47)	11.09.2013
(97)	EP 2245707	(47)	11.09.2013	(97)	EP 2294490	(47)	11.09.2013
(97)	EP 2245815	(47)	11.09.2013	(97)	EP 2295515	(47)	11.09.2013
(97)	EP 2246116	(47)	11.09.2013	(97)	EP 2296331	(47)	11.09.2013
(97)	EP 2246240	(47)	11.09.2013	(97)	EP 2296885	(47)	11.09.2013
(97)	EP 2247069	(47)	11.09.2013	(97)	EP 2298624	(47)	11.09.2013
(97)	EP 2247863	(47)	11.09.2013	(97)	EP 2300420	(47)	11.09.2013
(97)	EP 2249221	(47)	11.09.2013	(97)	EP 2301193	(47)	11.09.2013
(97)	EP 2250784	(47)	11.09.2013	(97)	EP 2301325	(47)	11.09.2013
(97)	EP 2251439	(47)	11.09.2013	(97)	EP 2301525	(47)	11.09.2013
(97)	EP 2251926	(47)	11.09.2013	(97)	EP 2301761	(47)	11.09.2013
(97)	EP 2252241	(47)	11.09.2013	(97)	EP 2302028	(47)	11.09.2013
(97)	EP 2252279	(47)	11.09.2013	(97)	EP 2302135	(47)	11.09.2013
(97)	EP 2252971	(47)	11.09.2013	(97)	EP 2303524	(47)	11.09.2013
(97)	EP 2253484	(47)	11.09.2013	(97)	EP 2304380	(47)	11.09.2013
(97)	EP 2253498	(47)	11.09.2013	(97)	EP 2304487	(47)	11.09.2013
(97)	EP 2253586	(47)	11.09.2013	(97)	EP 2305223	(47)	11.09.2013
(97)	EP 2254773	(47)	11.09.2013	(97)	EP 2306554	(47)	11.09.2013
(97)	EP 2254947	(47)	11.09.2013	(97)	EP 2307257	(47)	11.09.2013
(97)	EP 2255253	(47)	11.09.2013	(97)	EP 2307395	(47)	11.09.2013
(97)	EP 2255685	(47)	11.09.2013	(97)	EP 2307498	(47)	11.09.2013
(97)	EP 2255764	(47)	11.09.2013	(97)	EP 2308186	(47)	11.09.2013
(97)	EP 2255868	(47)	11.09.2013	(97)	EP 2308584	(47)	11.09.2013
(97)	EP 2256748	(47)	11.09.2013	(97)	EP 2308674	(47)	11.09.2013
(97)	EP 2258443	(47)	11.09.2013	(97)	EP 2308902	(47)	11.09.2013
(97)	EP 2258464	(47)	11.09.2013	(97)	EP 2309015	(47)	11.09.2013
(97)	EP 2258927	(47)	11.09.2013	(97)	EP 2309864	(47)	11.09.2013
(97)	EP 2259452	(47)	11.09.2013	(97)	EP 2310048	(47)	11.09.2013
(97)	EP 2261636	(47)	11.09.2013	(97)	EP 2311813	(47)	11.09.2013
(97)	EP 2261979	(47)	11.09.2013	(97)	EP 2312450	(47)	11.09.2013
(97)	EP 2263036	(47)	11.09.2013	(97)	EP 2312819	(47)	11.09.2013
(97)	EP 2263742	(47)	11.09.2013	(97)	EP 2312926	(47)	11.09.2013
(97)	EP 2264131	(47)	11.09.2013	(97)	EP 2313269	(47)	11.09.2013
(97)	EP 2264970	(47)	11.09.2013	(97)	EP 2313331	(47)	11.09.2013
(97)	EP 2266528	(47)	11.09.2013	(97)	EP 2314750	(47)	11.09.2013

(97) EP 2315202	(47) 11.09.2013	(97) EP 2355724	(47) 11.09.2013
(97) EP 2316223	(47) 11.09.2013	(97) EP 2358276	(47) 11.09.2013
(97) EP 2316288	(47) 11.09.2013	(97) EP 2359861	(47) 11.09.2013
(97) EP 2316368	(47) 11.09.2013	(97) EP 2360041	(47) 11.09.2013
(97) EP 2316389	(47) 11.09.2013	(97) EP 2360082	(47) 11.09.2013
(97) EP 2317008	(47) 11.09.2013	(97) EP 2360213	(47) 11.09.2013
(97) EP 2317246	(47) 11.09.2013	(97) EP 2362110	(47) 11.09.2013
(97) EP 2317651	(47) 11.09.2013	(97) EP 2362172	(47) 11.09.2013
(97) EP 2317919	(47) 11.09.2013	(97) EP 2362619	(47) 11.09.2013
(97) EP 2318493	(47) 11.09.2013	(97) EP 2362671	(47) 11.09.2013
(97) EP 2319517	(47) 11.09.2013	(97) EP 2362701	(47) 11.09.2013
(97) EP 2320056	(47) 11.09.2013	(97) EP 2363589	(47) 11.09.2013
(97) EP 2320535	(47) 11.09.2013	(97) EP 2365192	(47) 11.09.2013
(97) EP 2320966	(47) 11.09.2013	(97) EP 2366560	(47) 11.09.2013
(97) EP 2321423	(47) 11.09.2013	(97) EP 2367495	(47) 11.09.2013
(97) EP 2321469	(47) 11.09.2013	(97) EP 2368461	(47) 11.09.2013
(97) EP 2321505	(47) 11.09.2013	(97) EP 2368823	(47) 11.09.2013
(97) EP 2321533	(47) 11.09.2013	(97) EP 2368946	(47) 11.09.2013
(97) EP 2322300	(47) 11.09.2013	(97) EP 2369048	(47) 11.09.2013
(97) EP 2322373	(47) 11.09.2013	(97) EP 2370441	(47) 11.09.2013
(97) EP 2322561	(47) 11.09.2013	(97) EP 2371587	(47) 11.09.2013
(97) EP 2323228	(47) 11.09.2013	(97) EP 2371950	(47) 11.09.2013
(97) EP 2323472	(47) 11.09.2013	(97) EP 2371968	(47) 11.09.2013
(97) EP 2324770	(47) 11.09.2013	(97) EP 2372440	(47) 11.09.2013
(97) EP 2325448	(47) 11.09.2013	(97) EP 2372595	(47) 11.09.2013
(97) EP 2327852	(47) 11.09.2013	(97) EP 2372696	(47) 11.09.2013
(97) EP 2328004	(47) 11.09.2013	(97) EP 2372725	(47) 11.09.2013
(97) EP 2328316	(47) 11.09.2013	(97) EP 2374468	(47) 11.09.2013
(97) EP 2328456	(47) 11.09.2013	(97) EP 2374647	(47) 11.09.2013
(97) EP 2329265	(47) 11.09.2013	(97) EP 2375376	(47) 11.09.2013
(97) EP 2329509	(47) 11.09.2013	(97) EP 2375650	(47) 11.09.2013
(97) EP 2329523	(47) 11.09.2013	(97) EP 2376357	(47) 11.09.2013
(97) EP 2330746	(47) 11.09.2013	(97) EP 2377570	(47) 11.09.2013
(97) EP 2331038	(47) 11.09.2013	(97) EP 2378305	(47) 11.09.2013
(97) EP 2331158	(47) 11.09.2013	(97) EP 2378381	(47) 11.09.2013
(97) EP 2331259	(47) 11.09.2013	(97) EP 2378650	(47) 11.09.2013
(97) EP 2332268	(47) 11.09.2013	(97) EP 2380025	(47) 11.09.2013
(97) EP 2332523	(47) 11.09.2013	(97) EP 2380568	(47) 11.09.2013
(97) EP 2333249	(47) 11.09.2013	(97) EP 2380753	(47) 11.09.2013
(97) EP 2334699	(47) 11.09.2013	(97) EP 2381265	(47) 11.09.2013
(97) EP 2335006	(47) 11.09.2013	(97) EP 2382104	(47) 11.09.2013
(97) EP 2335008	(47) 11.09.2013	(97) EP 2382952	(47) 11.09.2013
(97) EP 2335591	(47) 11.09.2013	(97) EP 2383125	(47) 11.09.2013
(97) EP 2335928	(47) 11.09.2013	(97) EP 2383226	(47) 11.09.2013
(97) EP 2336007	(47) 11.09.2013	(97) EP 2383762	(47) 11.09.2013
(97) EP 2337375	(47) 11.09.2013	(97) EP 2384949	(47) 11.09.2013
(97) EP 2337625	(47) 11.09.2013	(97) EP 2385098	(47) 11.09.2013
(97) EP 2337647	(47) 11.09.2013	(97) EP 2385262	(47) 11.09.2013
(97) EP 2337697	(47) 11.09.2013	(97) EP 2385419	(47) 11.09.2013
(97) EP 2338487	(47) 11.09.2013	(97) EP 2386250	(47) 11.09.2013
(97) EP 2338629	(47) 11.09.2013	(97) EP 2386358	(47) 11.09.2013
(97) EP 2338869	(47) 11.09.2013	(97) EP 2386792	(47) 11.09.2013
(97) EP 2338871	(47) 11.09.2013	(97) EP 2386961	(47) 11.09.2013
(97) EP 2339672	(47) 11.09.2013	(97) EP 2386987	(47) 11.09.2013
(97) EP 2340249	(47) 11.09.2013	(97) EP 2388354	(47) 11.09.2013
(97) EP 2340678	(47) 11.09.2013	(97) EP 2388608	(47) 11.09.2013
(97) EP 2341253	(47) 11.09.2013	(97) EP 2389786	(47) 11.09.2013
(97) EP 2341363	(47) 11.09.2013	(97) EP 2390088	(47) 11.09.2013
(97) EP 2343803	(47) 11.09.2013	(97) EP 2390127	(47) 11.09.2013
(97) EP 2344986	(47) 11.09.2013	(97) EP 2390149	(47) 11.09.2013
(97) EP 2345785	(47) 11.09.2013	(97) EP 2390654	(47) 11.09.2013
(97) EP 2345817	(47) 11.09.2013	(97) EP 2392222	(47) 11.09.2013
(97) EP 2347115	(47) 11.09.2013	(97) EP 2392679	(47) 11.09.2013
(97) EP 2348241	(47) 11.09.2013	(97) EP 2393838	(47) 11.09.2013
(97) EP 2348657	(47) 11.09.2013	(97) EP 2393964	(47) 11.09.2013
(97) EP 2349178	(47) 11.09.2013	(97) EP 2394734	(47) 11.09.2013
(97) EP 2350191	(47) 11.09.2013	(97) EP 2394928	(47) 11.09.2013
(97) EP 2351126	(47) 11.09.2013	(97) EP 2395114	(47) 11.09.2013
(97) EP 2351683	(47) 11.09.2013	(97) EP 2395269	(47) 11.09.2013
(97) EP 2352555	(47) 11.09.2013	(97) EP 2395802	(47) 11.09.2013
(97) EP 2352608	(47) 11.09.2013	(97) EP 2396351	(47) 11.09.2013
(97) EP 2353739	(47) 11.09.2013	(97) EP 2396431	(47) 11.09.2013
(97) EP 2353934	(47) 11.09.2013	(97) EP 2397014	(47) 11.09.2013
(97) EP 2354417	(47) 11.09.2013	(97) EP 2397395	(47) 11.09.2013
(97) EP 2354891	(47) 11.09.2013	(97) EP 2397577	(47) 11.09.2013
(97) EP 2355058	(47) 11.09.2013	(97) EP 2397965	(47) 11.09.2013
(97) EP 2355556	(47) 11.09.2013	(97) EP 2398092	(47) 11.09.2013
(97) EP 2355557	(47) 11.09.2013	(97) EP 2398357	(47) 11.09.2013

(97)	EP 2399824	(47)	11.09.2013	(97)	EP 2427361	(47)	11.09.2013
(97)	EP 2400787	(47)	11.09.2013	(97)	EP 2427915	(47)	11.09.2013
(97)	EP 2401373	(47)	11.09.2013	(97)	EP 2429229	(47)	11.09.2013
(97)	EP 2402077	(47)	11.09.2013	(97)	EP 2429978	(47)	11.09.2013
(97)	EP 2403290	(47)	11.09.2013	(97)	EP 2430139	(47)	11.09.2013
(97)	EP 2403710	(47)	11.09.2013	(97)	EP 2430951	(47)	11.09.2013
(97)	EP 2403783	(47)	11.09.2013	(97)	EP 2431190	(47)	11.09.2013
(97)	EP 2403804	(47)	11.09.2013	(97)	EP 2431235	(47)	11.09.2013
(97)	EP 2403854	(47)	11.09.2013	(97)	EP 2431270	(47)	11.09.2013
(97)	EP 2404790	(47)	11.09.2013	(97)	EP 2431942	(47)	11.09.2013
(97)	EP 2404818	(47)	11.09.2013	(97)	EP 2432415	(47)	11.09.2013
(97)	EP 2404847	(47)	11.09.2013	(97)	EP 2432735	(47)	11.09.2013
(97)	EP 2404894	(47)	11.09.2013	(97)	EP 2433015	(47)	11.09.2013
(97)	EP 2404951	(47)	11.09.2013	(97)	EP 2433441	(47)	11.09.2013
(97)	EP 2404964	(47)	11.09.2013	(97)	EP 2433943	(47)	11.09.2013
(97)	EP 2405423	(47)	11.09.2013	(97)	EP 2435001	(47)	11.09.2013
(97)	EP 2405719	(47)	11.09.2013	(97)	EP 2435264	(47)	11.09.2013
(97)	EP 2405786	(47)	11.09.2013	(97)	EP 2435693	(47)	11.09.2013
(97)	EP 2406415	(47)	11.09.2013	(97)	EP 2435779	(47)	11.09.2013
(97)	EP 2406577	(47)	11.09.2013	(97)	EP 2436299	(47)	11.09.2013
(97)	EP 2406904	(47)	11.09.2013	(97)	EP 2436783	(47)	11.09.2013
(97)	EP 2407066	(47)	11.09.2013	(97)	EP 2436784	(47)	11.09.2013
(97)	EP 2407085	(47)	11.09.2013	(97)	EP 2436785	(47)	11.09.2013
(97)	EP 2407206	(47)	11.09.2013	(97)	EP 2436831	(47)	11.09.2013
(97)	EP 2407501	(47)	11.09.2013	(97)	EP 2437234	(47)	11.09.2013
(97)	EP 2407705	(47)	11.09.2013	(97)	EP 2437555	(47)	11.09.2013
(97)	EP 2408044	(47)	11.09.2013	(97)	EP 2438053	(47)	11.09.2013
(97)	EP 2409309	(47)	11.09.2013	(97)	EP 2438718	(47)	11.09.2013
(97)	EP 2409364	(47)	11.09.2013	(97)	EP 2438834	(47)	11.09.2013
(97)	EP 2409571	(47)	11.09.2013	(97)	EP 2441411	(47)	11.09.2013
(97)	EP 2409810	(47)	11.09.2013	(97)	EP 2442512	(47)	11.09.2013
(97)	EP 2409957	(47)	11.09.2013	(97)	EP 2442691	(47)	11.09.2013
(97)	EP 2409978	(47)	11.09.2013	(97)	EP 2445904	(47)	11.09.2013
(97)	EP 2410016	(47)	11.09.2013	(97)	EP 2446177	(47)	11.09.2013
(97)	EP 2410193	(47)	11.09.2013	(97)	EP 2448225	(47)	11.09.2013
(97)	EP 2410194	(47)	11.09.2013	(97)	EP 2448383	(47)	11.09.2013
(97)	EP 2411839	(47)	11.09.2013	(97)	EP 2449474	(47)	11.09.2013
(97)	EP 2412229	(47)	11.09.2013	(97)	EP 2450268	(47)	11.09.2013
(97)	EP 2412398	(47)	11.09.2013	(97)	EP 2450696	(47)	11.09.2013
(97)	EP 2412417	(47)	11.09.2013	(97)	EP 2451292	(47)	11.09.2013
(97)	EP 2412537	(47)	11.09.2013	(97)	EP 2451603	(47)	11.09.2013
(97)	EP 2412578	(47)	11.09.2013	(97)	EP 2451662	(47)	11.09.2013
(97)	EP 2412622	(47)	11.09.2013	(97)	EP 2451672	(47)	11.09.2013
(97)	EP 2412652	(47)	11.09.2013	(97)	EP 2451849	(47)	11.09.2013
(97)	EP 2412945	(47)	11.09.2013	(97)	EP 2452022	(47)	11.09.2013
(97)	EP 2413214	(47)	11.09.2013	(97)	EP 2452023	(47)	11.09.2013
(97)	EP 2413332	(47)	11.09.2013	(97)	EP 2452091	(47)	11.09.2013
(97)	EP 2413489	(47)	11.09.2013	(97)	EP 2452098	(47)	11.09.2013
(97)	EP 2414173	(47)	11.09.2013	(97)	EP 2452587	(47)	11.09.2013
(97)	EP 2415600	(47)	11.09.2013	(97)	EP 2453499	(47)	11.09.2013
(97)	EP 2416169	(47)	11.09.2013	(97)	EP 2453739	(47)	11.09.2013
(97)	EP 2416312	(47)	11.09.2013	(97)	EP 2454030	(47)	11.09.2013
(97)	EP 2416509	(47)	11.09.2013	(97)	EP 2454395	(47)	11.09.2013
(97)	EP 2416925	(47)	11.09.2013	(97)	EP 2454502	(47)	11.09.2013
(97)	EP 2417873	(47)	11.09.2013	(97)	EP 2454514	(47)	11.09.2013
(97)	EP 2418045	(47)	11.09.2013	(97)	EP 2454543	(47)	11.09.2013
(97)	EP 2418321	(47)	11.09.2013	(97)	EP 2454568	(47)	11.09.2013
(97)	EP 2419253	(47)	11.09.2013	(97)	EP 2454887	(47)	11.09.2013
(97)	EP 2419332	(47)	11.09.2013	(97)	EP 2454971	(47)	11.09.2013
(97)	EP 2420702	(47)	11.09.2013	(97)	EP 2455302	(47)	11.09.2013
(97)	EP 2421101	(47)	11.09.2013	(97)	EP 2456070	(47)	11.09.2013
(97)	EP 2421341	(47)	11.09.2013	(97)	EP 2456245	(47)	11.09.2013
(97)	EP 2421342	(47)	11.09.2013	(97)	EP 2456341	(47)	11.09.2013
(97)	EP 2422210	(47)	11.09.2013	(97)	EP 2456797	(47)	11.09.2013
(97)	EP 2422353	(47)	11.09.2013	(97)	EP 2456999	(47)	11.09.2013
(97)	EP 2422665	(47)	11.09.2013	(97)	EP 2457043	(47)	11.09.2013
(97)	EP 2422969	(47)	11.09.2013	(97)	EP 2457053	(47)	11.09.2013
(97)	EP 2422972	(47)	11.09.2013	(97)	EP 2457217	(47)	11.09.2013
(97)	EP 2423491	(47)	11.09.2013	(97)	EP 2457382	(47)	11.09.2013
(97)	EP 2423498	(47)	11.09.2013	(97)	EP 2457844	(47)	11.09.2013
(97)	EP 2423674	(47)	11.09.2013	(97)	EP 2458425	(47)	11.09.2013
(97)	EP 2423749	(47)	11.09.2013	(97)	EP 2459093	(47)	11.09.2013
(97)	EP 2423890	(47)	11.09.2013	(97)	EP 2459153	(47)	11.09.2013
(97)	EP 2424107	(47)	11.09.2013	(97)	EP 2459424	(47)	11.09.2013
(97)	EP 2424678	(47)	11.09.2013	(97)	EP 2460140	(47)	11.09.2013
(97)	EP 2424763	(47)	11.09.2013	(97)	EP 2460684	(47)	11.09.2013
(97)	EP 2426015	(47)	11.09.2013	(97)	EP 2460713	(47)	11.09.2013
(97)	EP 2426871	(47)	11.09.2013	(97)	EP 2461625	(47)	11.09.2013

(97)	EP 2461693	(47)	11.09.2013	(97)	EP 2493957	(47)	11.09.2013
(97)	EP 2461872	(47)	11.09.2013	(97)	EP 2494244	(47)	11.09.2013
(97)	EP 2461979	(47)	11.09.2013	(97)	EP 2494839	(47)	11.09.2013
(97)	EP 2462267	(47)	11.09.2013	(97)	EP 2495177	(47)	11.09.2013
(97)	EP 2462647	(47)	11.09.2013	(97)	EP 2495340	(47)	11.09.2013
(97)	EP 2463280	(47)	11.09.2013	(97)	EP 2495415	(47)	11.09.2013
(97)	EP 2463430	(47)	11.09.2013	(97)	EP 2496042	(47)	11.09.2013
(97)	EP 2463555	(47)	11.09.2013	(97)	EP 2496514	(47)	11.09.2013
(97)	EP 2464265	(47)	11.09.2013	(97)	EP 2496687	(47)	11.09.2013
(97)	EP 2464323	(47)	11.09.2013	(97)	EP 2496908	(47)	11.09.2013
(97)	EP 2464324	(47)	11.09.2013	(97)	EP 2497690	(47)	11.09.2013
(97)	EP 2464700	(47)	11.09.2013	(97)	EP 2498742	(47)	11.09.2013
(97)	EP 2464851	(47)	11.09.2013	(97)	EP 2498851	(47)	11.09.2013
(97)	EP 2466291	(47)	11.09.2013	(97)	EP 2499108	(47)	11.09.2013
(97)	EP 2466322	(47)	11.09.2013	(97)	EP 2499311	(47)	11.09.2013
(97)	EP 2466346	(47)	11.09.2013	(97)	EP 2500124	(47)	11.09.2013
(97)	EP 2466604	(47)	11.09.2013	(97)	EP 2500202	(47)	11.09.2013
(97)	EP 2466720	(47)	11.09.2013	(97)	EP 2500277	(47)	11.09.2013
(97)	EP 2466972	(47)	11.09.2013	(97)	EP 2501615	(47)	11.09.2013
(97)	EP 2467624	(47)	11.09.2013	(97)	EP 2502318	(47)	11.09.2013
(97)	EP 2467727	(47)	11.09.2013	(97)	EP 2502395	(47)	11.09.2013
(97)	EP 2468138	(47)	11.09.2013	(97)	EP 2502523	(47)	11.09.2013
(97)	EP 2468854	(47)	11.09.2013	(97)	EP 2502703	(47)	11.09.2013
(97)	EP 2469116	(47)	11.09.2013	(97)	EP 2502809	(47)	11.09.2013
(97)	EP 2469713	(47)	11.09.2013	(97)	EP 2503644	(47)	11.09.2013
(97)	EP 2470756	(47)	11.09.2013	(97)	EP 2503709	(47)	11.09.2013
(97)	EP 2470771	(47)	11.09.2013	(97)	EP 2503904	(47)	11.09.2013
(97)	EP 2470815	(47)	11.09.2013	(97)	EP 2504199	(47)	11.09.2013
(97)	EP 2471392	(47)	11.09.2013	(97)	EP 2505276	(47)	11.09.2013
(97)	EP 2472285	(47)	11.09.2013	(97)	EP 2505699	(47)	11.09.2013
(97)	EP 2472737	(47)	11.09.2013	(97)	EP 2506282	(47)	11.09.2013
(97)	EP 2473322	(47)	11.09.2013	(97)	EP 2507441	(47)	11.09.2013
(97)	EP 2474729	(47)	11.09.2013	(97)	EP 2507536	(47)	11.09.2013
(97)	EP 2475105	(47)	11.09.2013	(97)	EP 2508793	(47)	11.09.2013
(97)	EP 2477472	(47)	11.09.2013	(97)	EP 2509185	(47)	11.09.2013
(97)	EP 2477770	(47)	11.09.2013	(97)	EP 2509793	(47)	11.09.2013
(97)	EP 2478134	(47)	11.09.2013	(97)	EP 2509795	(47)	11.09.2013
(97)	EP 2478536	(47)	11.09.2013	(97)	EP 2509820	(47)	11.09.2013
(97)	EP 2479021	(47)	11.09.2013	(97)	EP 2510023	(47)	11.09.2013
(97)	EP 2479246	(47)	11.09.2013	(97)	EP 2510215	(47)	11.09.2013
(97)	EP 2480748	(47)	11.09.2013	(97)	EP 2512033	(47)	11.09.2013
(97)	EP 2481356	(47)	11.09.2013	(97)	EP 2512139	(47)	11.09.2013
(97)	EP 2481835	(47)	11.09.2013	(97)	EP 2512520	(47)	11.09.2013
(97)	EP 2481843	(47)	11.09.2013	(97)	EP 2513060	(47)	11.09.2013
(97)	EP 2482569	(47)	11.09.2013	(97)	EP 2513377	(47)	11.09.2013
(97)	EP 2483591	(47)	11.09.2013	(97)	EP 2513463	(47)	11.09.2013
(97)	EP 2484247	(47)	11.09.2013	(97)	EP 2514028	(47)	11.09.2013
(97)	EP 2485197	(47)	11.09.2013	(97)	EP 2514147	(47)	11.09.2013
(97)	EP 2485312	(47)	11.09.2013	(97)	EP 2514184	(47)	11.09.2013
(97)	EP 2485627	(47)	11.09.2013	(97)	EP 2514329	(47)	11.09.2013
(97)	EP 2485697	(47)	11.09.2013	(97)	EP 2516109	(47)	11.09.2013
(97)	EP 2485865	(47)	11.09.2013	(97)	EP 2516149	(47)	11.09.2013
(97)	EP 2485866	(47)	11.09.2013	(97)	EP 2516717	(47)	11.09.2013
(97)	EP 2485905	(47)	11.09.2013	(97)	EP 2516858	(47)	11.09.2013
(97)	EP 2485936	(47)	11.09.2013	(97)	EP 2517409	(47)	11.09.2013
(97)	EP 2486171	(47)	11.09.2013	(97)	EP 2517598	(47)	11.09.2013
(97)	EP 2486513	(47)	11.09.2013	(97)	EP 2517793	(47)	11.09.2013
(97)	EP 2486802	(47)	11.09.2013	(97)	EP 2520792	(47)	11.09.2013
(97)	EP 2486803	(47)	11.09.2013	(97)	EP 2521873	(47)	11.09.2013
(97)	EP 2487289	(47)	11.09.2013	(97)	EP 2525998	(47)	11.09.2013
(97)	EP 2488012	(47)	11.09.2013	(97)	EP 2526021	(47)	11.09.2013
(97)	EP 2488050	(47)	11.09.2013	(97)	EP 2527539	(47)	11.09.2013
(97)	EP 2488075	(47)	11.09.2013	(97)	EP 2529850	(47)	11.09.2013
(97)	EP 2488556	(47)	11.09.2013	(97)	EP 2529901	(47)	11.09.2013
(97)	EP 2489248	(47)	11.09.2013	(97)	EP 2530283	(47)	11.09.2013
(97)	EP 2489481	(47)	11.09.2013	(97)	EP 2532244	(47)	11.09.2013
(97)	EP 2489535	(47)	11.09.2013	(97)	EP 2532732	(47)	11.09.2013
(97)	EP 2489771	(47)	11.09.2013	(97)	EP 2535112	(47)	11.09.2013
(97)	EP 2490412	(47)	11.09.2013	(97)	EP 2536460	(47)	11.09.2013
(97)	EP 2490578	(47)	11.09.2013	(97)	EP 2536779	(47)	11.09.2013
(97)	EP 2491626	(47)	11.09.2013	(97)	EP 2538590	(47)	11.09.2013
(97)	EP 2492218	(47)	11.09.2013	(97)	EP 2539673	(47)	11.09.2013
(97)	EP 2492381	(47)	11.09.2013	(97)	EP 2540038	(47)	11.09.2013
(97)	EP 2492524	(47)	11.09.2013	(97)	EP 2540995	(47)	11.09.2013
(97)	EP 2492546	(47)	11.09.2013	(97)	EP 2543702	(47)	11.09.2013
(97)	EP 2492957	(47)	11.09.2013	(97)	EP 2546096	(47)	11.09.2013
(97)	EP 2493099	(47)	11.09.2013	(97)	EP 2546510	(47)	11.09.2013
(97)	EP 2493786	(47)	11.09.2013	(97)	EP 2548476	(47)	11.09.2013

(97)	EP 2548714	(47)	11.09.2013
(97)	EP 2548771	(47)	11.09.2013
(97)	EP 2549021	(47)	11.09.2013
(97)	EP 2549191	(47)	11.09.2013
(97)	EP 2549227	(47)	11.09.2013
(97)	EP 2549683	(47)	11.09.2013
(97)	EP 2550106	(47)	11.09.2013
(97)	EP 2550921	(47)	11.09.2013
(97)	EP 2551568	(47)	11.09.2013
(97)	EP 2551620	(47)	11.09.2013
(97)	EP 2551638	(47)	11.09.2013
(97)	EP 2556522	(47)	11.09.2013
(97)	EP 2558541	(47)	11.09.2013
(97)	EP 2561415	(47)	11.09.2013
(97)	EP 2565144	(47)	11.09.2013
(97)	EP 2566802	(47)	11.09.2013
(97)	EP 2567928	(47)	11.09.2013
(97)	EP 2569376	(47)	11.09.2013
(97)	EP 2569779	(47)	11.09.2013
(97)	EP 2574225	(47)	11.09.2013
(97)	EP 2577761	(47)	11.09.2013
(97)	EP 2580285	(47)	11.09.2013
(97)	EP 2587079	(47)	11.09.2013

Zveřejněné překlady evropských patentových spisů

U následujících udělených evropských patentů s účinky pro Českou republiku byl majitelem předložen překlad patentového spisu do českého jazyka (§ 35c odst. 2 až 4 zákona č. 527/1990 Sb., v platném znění). Údaje jsou řazeny vzestupně podle čísel evropských patentů.

(97)	EP 1347021	(73)	ATOP S.p.A., 50021 Barberino Val d'Elsa (Firenze), IT
(47)	12.06.2013	(72)	Ponzio, Massimo, 50021 Barberino V. Elsa (FI), IT
(97)	24.09.2003		Cresti, Fabrizio, 50028 Tavarnelle Val di Pesa, IT
(51)	C09D 5/03	(54)	Způsob a zařízení na vinutí vícepólových statorů s ukončovacími háčky
(96)	22.02.2003	(32)	02.08.2002
(96)	03003976.2	(31)	02425513
(73)	PPG Industries Ohio, Inc., Cleveland, OH 44111, US	(33)	EP
(72)	Ladatto, Steven M., Lake Kiowa Texas 76240, US	(74)	A. Holas & partner Patentová a známková kancelář, Ing. Mgr. Hana Holasová, Křížová 4/105, Brno, 60300
(54)	Nátěrové práškové hmoty a způsob		
(32)	20.03.2002, 19.12.2002		
(31)	102216, 326785		
(33)	US, US		
(74)	Čermák a spol., JUDr. Karel Čermák, Elišky Peškové 15/735, Praha 5, 15000		

(97)	EP 1351812	(97)	EP 1512814	
(47)	03.07.2013	(47)	05.06.2013	
(97)	17.04.2003	(97)	09.03.2005	
(51)	B31F 1/28	(51)	E05B 7/00	(2006.01)
	F16G 3/04		E05B 17/22	(2006.01)
	D21F 1/00		E05B 47/00	(2006.01)
(96)	27.09.2002	(96)	19.08.2004	(2006.01)
(96)	02768928.0	(96)	04019668.5	
(73)	ALBANY INTERNATIONAL CORP., Albany, New York 12201, US	(73)	Brose Schliesssysteme GmbH & Co. KG, 42369 Wuppertal, DE	
(72)	RACZKOWSKI, Kaz, Peter, Wynantskill, NY 12198, US	(72)	Kachouh, Checrallah, 44227 Dortmund, DE	
	SHARPE, Dennis, Earle, Castleton-on-Hudson, NY 12033, US		Hentsch, Ingmar, 42369 Wuppertal, DE	
(54)	Spoj pro pás zvlňovacího stroje	(54)	System zamykání dveří motorového vozidla, dveřní rukojeť a dveře motorového vozidla	
(32)	09.10.2001	(32)	05.09.2003	
(31)	973618	(31)	10341402	
(33)	US	(33)	DE	
(86)	PCT/US2002/031104	(74)	TRAPLOVÁ HAKR KUBÁT Advokátní a patentová kancelář, Ing. Eduard Hakr, Přístavní 24, Praha 7, 17000	
(87)	WO 2003/031171			
(74)	Rott, Růžička & Guttmann Patentové, známkové a advokátní kanceláře, JUDr. Ing. Miloslav Hainz, Vinohradská 37, Praha 2, 12000	(97)	EP 1578771	
		(47)	06.03.2013	
		(97)	17.04.2003	

(97)	EP 1387469		
(47)	17.07.2013		
(97)	04.02.2004		
(51)	H02K 15/00	(2006.01)	
(96)	01.08.2003		
(96)	03017418.9		

(51)	A61K 38/14	(2006.01)	(47)	03.07.2013	
	A61K 38/16	(2006.01)	(97)	26.10.2005	
	A61K 38/24	(2006.01)	(51)	F24F 13/06	(2006.01)
	A61K 38/26	(2006.01)		F24F 13/18	(2006.01)
	A61K 38/28	(2006.01)		F24F 13/24	(2006.01)
	A61K 38/29	(2006.01)	(96)	08.04.2005	
	A61K 38/30	(2006.01)	(96)	05007776.7	
	A61K 38/43	(2006.01)	(73)	Schako Klima Luft Ferdinand Schad KG, 78600 Kolbingen, DE	
	C07K 1/00	(2006.01)	(72)	Müller, Rainer, 78600 Kolbingen, DE	
	C07K 9/00	(2006.01)	(54)	Zařízení k zavádění a/nebo vyvádění vzduchu do/z prostoru	
	C07K 14/475	(2006.01)	(32)	19.04.2004, 18.08.2004	
	A61K 47/48	(2006.01)	(31)	102004019410, 102004040114	
	C07K 14/59	(2006.01)	(33)	DE, DE	
	C07K 14/61	(2006.01)	(74)	UNIPATENT, Ing. Jiří Chlustina, Jana Masaryka 43-47, Praha 2, 12000	
	C07K 14/525	(2006.01)			
	C07K 14/56	(2006.01)			
	C07K 14/565	(2006.01)			
	C12N 9/64	(2006.01)			
	C12N 9/22	(2006.01)			
	C07K 19/00	(2006.01)			
	C07K 14/79	(2006.01)			
	C07H 19/10	(2006.01)			
(96)	09.10.2002		(97)	EP 1627050	
(96)	02795509.5		(47)	10.07.2013	
(73)	Novo Nordisk A/S, 2880 Bagsvaerd, DK		(97)	06.01.2005	
(72)	DE FREES, Shawn, North Wales, PA 19454, US		(51)	C12N 9/42	(2006.01)
	ZOPF, David, Wayne, PA 19087, US		(96)	26.03.2004	
	BAYER, Robert, San Diego, CA 92122, US		(96)	04785732.1	
	BOWE, Caryn, Doylestown, PA 18901, US		(73)	Danisco US Inc., Palo Alto, CA 94304, US	
	HAKES, David, Willow Grove, PA 19090, US		(72)	LARENAS, Edmund, A., 925 Page Mill Road, Palo Alto, CA 94304, US	
	CHEN, Xi, Lansdale, PA 19446, US			GOEDEGEBUUR, Frits, 925 Page Mill Road, Palo Alto, CA 94304, US	
(54)	Remodelace a glykokonjugace peptidů			GUALFETTI, Peter, 925 Page Mill Road, Palo Alto, CA 94304, US	
(32)	10.10.2001, 19.10.2001, 28.11.2001, 28.11.2001, 07.06.2002, 25.06.2002, 17.07.2002, 16.08.2002, 28.08.2002			MITCHINSON, Colin, 925 Page Mill Road, Palo Alto, CA 94304, US	
(31)	328523 P, 344692 P, 334233 P, 334301 P, 387292 P, 391777 P, 396594 P, 404249 P, 407527 P		(54)	Varianta humicola grisea CBH1.1	
(33)	US, US, US, US, US, US, US, US, US		(32)	01.04.2003	
(86)	PCT/US2002/032263		(31)	459734 P	
(87)	WO 2003/031464		(33)	US	
(74)	Rott, Růžička & Guttman Patentové, známkové a advokátní kanceláře, Ing. Jana Fuchsová, Vinohradská 37, Praha 2, 12000		(86)	PCT/US2004/009296	
			(87)	WO 2005/001065	
			(74)	PATENTSERVIS Praha a.s., Na Podkovce 281/10, Praha 4, 14700	
(97)	EP 1587851		(97)	EP 1649760	
(47)	22.05.2013		(47)	22.05.2013	
(97)	12.08.2004		(97)	06.01.2005	
(51)	C08G 63/06	(2006.01)	(51)	A23L 1/30	(2006.01)
	C08G 63/08	(2006.01)		A23L 1/20	(2006.01)
	C08G 63/78	(2006.01)		C12N 1/20	(2006.01)
	C08G 63/82	(2006.01)		C12P 17/06	(2006.01)
	C08G 63/87	(2006.01)		A61K 35/74	(2006.01)
(96)	19.01.2004			A61P 15/12	(2006.01)
(96)	04703200.8			A61P 19/10	(2006.01)
(73)	IPSEN PHARMA, 92100 Boulogne-Billancourt, FR			A61P 35/00	(2006.01)
	CENTRE NATIONAL DE LA RECHERCHE SCIENTIFIQUE (CNRS), 75794 Paris Cedex 16, FR			A23C 11/10	(2006.01)
(72)	MARTIN-VACA, Blanca, F-31400 Toulouse, FR			A23C 9/123	(2006.01)
	DUMITRESCU, Anca, F-31300 Toulouse, FR		(96)	29.06.2004	
	VRANICAR, Lidija, SI-8330 METLIKA, SI		(96)	04746953.1	
	CAZAUX, Jean-Bernard, F-30390 Aramon, FR		(73)	OTSUKA PHARMACEUTICAL CO., LTD., Chiyoda-ku Tokyo 101-8535, JP	
	BOURISSOU, Didier, F-31830 Plaisance du Touch, FR		(72)	UCHIYAMA, Shigeto, Saga 8410204, JP	
	CHERIF-CHEIKH, Roland, E-08860 Castelldefels, ES			UENO, Tomomi, Kurume-shi, Fukuoka 8300001, JP	
	LACOMBE, Frédéric, E-08190 San Cugat Del Valles, ES			SUZUKI, Toshimi, Kurume-shi, Fukuoka 8300047, JP	
(54)	Katalytický systém (ko)polymerace laktidu a glykolidu		(54)	Kompozice obsahující bakterie mléčného kvašení produkující Equol	
(32)	21.01.2003		(32)	30.06.2003	
(31)	03290134		(31)	2003187831	
(33)	EP		(33)	JP	
(86)	PCT/FR2004/000100		(86)	PCT/JP2004/009484	
(87)	WO 2004/067602		(87)	WO 2005/000042	
(74)	Společná advokátní kancelář Všeťečka Zelený Švorčík Kalenský a partneři, JUDr. Otakar Švorčík, Hálkova 2, Praha 2, 12000		(74)	Rott, Růžička & Guttman Patentové, známkové a advokátní kanceláře, Ing. Jana Fuchsová, Vinohradská 37, Praha 2, 12000	
(97)	EP 1589296				

- | | |
|--|---|
| <p>(97) EP 1723135
(47) 19.06.2013
(97) 15.09.2005
(51) C07D 401/04 (2006.01)
(96) 02.03.2005
(96) 05716889.0
(73) Takeda GmbH, 78467 Konstanz, DE
(72) KAUTZ, Ulrich, 78476 Allensbach, DE
SCHMIDT, Beate, 78476 Allensbach, DE
FLOCKERZI, Dieter, 78476 Allensbach, DE
HATZELMANN, Armin, 78467 Konstanz, DE
ZITT, Christof, 78464 Konstanz, DE
BARSIG, Johannes, 78467 Konstanz, DE
MARX, Degenhard, 78345 Moos, DE
KLEY, Hans-Peter, 78476 Allensbach, DE
(54) Nové hydroxy-6-heteroarylfenanthridiny a jejich použití jako inhibitorů PDE4
(32) 03.03.2004, 07.12.2004
(31) 04004973, 04106359
(33) EP, EP
(86) PCT/EP2005/050931
(87) WO 2005/085225
(74) KOREJZOVÁ & SPOL., v.o.s., JUDr. Petra Korejzová, Korunní 810/104 E, Praha 10, 10100</p> | <p>(86) PCT/EP2005/011076
(87) WO 2006/045457
(74) Společná advokátní kancelář Všečeka Zelený Švorčík Kalenský a partneři, JUDr. Pavel Zelený, Hálkova 2, Praha 2, 12000</p> |
| <p>(97) EP 1806120
(47) 22.05.2013
(97) 30.03.2006
(51) A61Q 19/02 (2006.01)
A61K 8/35 (2006.01)
A61K 8/60 (2006.01)
A61K 8/97 (2006.01)
A61K 31/05 (2006.01)
(96) 21.09.2005
(96) 05785273.3
(73) Otsuka Pharmaceutical Co., Ltd., Tokyo 101-8535, JP
(72) HARANO, Fumiki, c/o OTSUKA PHARMACEUTICAL CO., LTD, Otsu-shi, Shiga 520-0002, JP
SHINOHARA, Shigeo c/o OTSUKA PHARMACEUTICAL CO., LTD, Otsu-shi, Shiga 520-0002, JP
TANAKA, Masahiko c/o OTSUKA PHARMACEUTICAL CO., LTD., Otsu-shi, Shiga 520-0002, JP
(54) Kompozice pro prevenci nebo zmírnění pigmentace
(32) 22.09.2004, 27.12.2004, 01.07.2005
(31) 2004274454, 2004376562, 2005194428
(33) JP, JP, JP
(86) PCT/JP2005/017363
(87) WO 2006/033343
(74) Rott, Růžička & Guttman Patentové, známkové a advokátní kanceláře, Ing. Jana Fuchsová, Vinohradská 37, Praha 2, 12000</p> | <p>(97) EP 1894864
(47) 29.05.2013
(97) 28.12.2006
(51) B65G 47/52 (2006.01)
B61B 13/06 (2006.01)
B61B 13/12 (2006.01)
B65G 35/00 (2006.01)
B65G 1/04 (2006.01)
B66C 7/12 (2006.01)
(96) 15.06.2006
(96) 06757339.4
(73) DAIFUKU CO., LTD., Osaka-shi, Osaka 555-0012, JP
(72) TAKANO, Ryosuke, APS Inc., Osaka-shi, Osaka 5500012, JP
NISHIHARA, Shigeyoshi, Daifuki Co., Ltd., Gamo-gun, Shiga 5291662, JP
(54) Předávací zařízení pro pojízdné těleso pro transport
(32) 22.06.2005, 22.06.2005
(31) 2005181644, 2005181645
(33) JP, JP
(86) PCT/JP2006/311991
(87) WO 2006/137317
(74) Rott, Růžička & Guttman Patentové, známkové a advokátní kanceláře, JUDr. Ing. Miloslav Hainz, Vinohradská 37, Praha 2, 12000</p> |
| <p>(97) EP 1807190
(47) 15.05.2013
(97) 04.05.2006
(51) B01J 8/02 (2006.01)
B01J 8/00 (2006.01)
C01B 3/38 (2006.01)
(96) 14.10.2005
(96) 05803822.5
(73) Haldor Topsoe A/S, 2800 Kgs. Lyngby, DK
(72) THOMSEN, Soren, Gyde, DK-2800 Kgs. Lyngby, DK
BOE, Michael, DK-2930 Klampenborg, DK
ERIKSTRUP, Niels, DK-2000 Frederiksberg, DK
HOLM-CHRISTEN, Olav, DK-3480 Fredensborg, DK
(54) Reaktor a způsob provádění endotermických nebo exotermických katalytických reakcí
(32) 26.10.2004
(31) 200401635
(33) DK</p> | <p>(97) EP 1909954
(47) 15.05.2013
(97) 14.09.2006
(51) B01J 8/00 (2006.01)
(96) 07.03.2006
(96) 06707455.9
(73) BASF SE, 67056 Ludwigshafen, DE
(72) PETZOLDT, Jochen, 67273 Weisenheim am Berg, DE
CREMER, Ulrich, 68161 Mannheim, DE
DIETERLE, Martin, 68167 Mannheim, DE
(54) Způsob pro plnění reaktoru
(32) 08.03.2005, 08.03.2005
(31) 102005010645, 659074 P
(33) DE, US
(86) PCT/EP2006/002086
(87) WO 2006/094766
(74) Společná advokátní kancelář Všečeka Zelený Švorčík Kalenský a partneři, JUDr. Otakar Švorčík, Hálkova 2, Praha 2, 12000</p> |
| <p>(97) EP 1946341
(47) 12.12.2012
(97) 19.04.2007
(51) H01G 9/21 (2006.01)
H01M 10/39 (2006.01)
(96) 04.10.2006
(96) 06816208.0
(73) Beretich, Biljana, North Yarmouth, ME 04097, US
(72) Beretich, Thomas, Albuquerque, NM 87112, US
(54) Polovodičové energetické zařízení
(32) 05.10.2005
(31) 723696 P
(33) US
(86) PCT/US2006/038789
(87) WO 2007/044400
(74) Ing. Václav Kratochvíl, Husníkova 22/2086, Praha 5, 15800</p> | <p>(97) EP 2007501</p> |

(47) 10.04.2013
(97) 01.11.2007
(51) **B01D 53/00** (2006.01)
(96) 22.02.2007
(96) 07757295.6
(73) Lummus Technology Inc., Bloomfield, NJ 07930, US
(72) LOMAX, Franklin, D., Arlington, VA 22205, US
CARR, Gregory, S., Humble, TX 77396, US
TODD, Richard, S., Annandale, VA 22003, US
(54) **Způsob a systém pro recyklaci atmosféry**
(32) 20.04.2006
(31) 407058
(33) US
(86) PCT/US2007/062530
(87) WO 2007/124199
(74) Čermák a spol., JUDr. Karel Čermák, Elišky Peškové
15/735, Praha 5, 15000

(97) **EP 2035398**
(47) 03.04.2013
(97) 06.12.2007
(51) **C07D 275/04** (2006.01)
(96) 20.04.2007
(96) 07794378.5
(73) Troy Chemical Corporation, Inc., Wilmington DE 19801, US
(72) LINDNER, Wolfgang, 87766 Memmingerberg, DE
(54) **Imobilizovaný 1,2-benzisothiazolin-3-on**
(32) 25.05.2006
(31) 440965
(33) US
(86) PCT/US2007/010124
(87) WO 2007/139645
(74) Čermák a spol., JUDr. Karel Čermák, Elišky Peškové
15/735, Praha 5, 15000

(97) **EP 2069531**
(47) 10.04.2013
(97) 16.08.2007
(51) **C12Q 1/68** (2006.01)
(96) 05.02.2007
(96) 07702476.8
(73) Aarhus Universitet, 8000 Aarhus C, DK
MTT Agrifood Research Finland, 31600 Jokioinen, FI
Estonian University of Life Sciences, 51014 Tartu, EE
(72) LUND, Mogens, Sando, DK-8830 Tjele, DK
BENDIXEN, Christian, DK-8860 Ulstrup, DK
SAHANA, Goutam, DK-8830 Tjele, DK
SORENSEN, Peter, DK-8800 Viborg, DK
SVENDSEN, Soren, DK-8900 Randers, DK
THOMSEN, Bo, DK-8210 Arhus V, DK
MAJGREN, Bente, Flügel, DK-9500 Hobro, DK
SABRY, Ayman, Mahmoud, EG-11516 Cairo, EG
ANDERSSON-EKLUND, Ingrid, Lena, SE-743 40
Storvreta, SE
VILKKI, Helmi, Johanna, FI-31600 Jokioinen, FI
ISO-TOURU, Terhi, Katarlina, FI-20700 Turku, FI
VIITALA, Sirja, Maria, DK-31300 Tammela, FI
SCHULMAN, Nina, Frederika, DK-32100 Ypäjä, FI
HASTINGS, Nicola, Midlothian, EH25 9LS, GB
WILLIAMS, John, Lewis, William, I-26900 Lodi, IT
WOOLLIAMS, John, Arthur, Peebles EH45 8LF, GB
AVILA, Ana Isabel Fernández, E-28025 Madrid, ES
VIINALASS, Haldja, Tähtvere vald, Tartu maakond, EE
VARV, Sirje, 50408 Tartu, EE
(54) **Otl pro odolnost skotu vůči mastitidě**
(32) 06.02.2006, 30.01.2007
(31) 200600164, 200700147
(33) DK, DK
(86) PCT/DK2007/000058
(87) WO 2007/090399

(74) Rott, Růžička & Guttmann Patentové, známkové a
advokátní kanceláře, Ing. Jana Fuchsová, Vinohradská 37,
Praha 2, 12000

(97) **EP 2084151**
(47) 29.05.2013
(97) 12.06.2008
(51) **C07D 401/14** (2006.01)
C07D 403/14 (2006.01)
C07D 413/14 (2006.01)
C07D 417/14 (2006.01)
A61K 31/41 (2006.01)
A61K 31/435 (2006.01)
A61K 31/495 (2006.01)
A61P 7/00 (2006.01)
A61P 9/00 (2006.01)

(96) 12.10.2007
(96) 07818948.7
(73) Bayer Intellectual Property GmbH, 40789 Monheim, DE
THEDE, Kai, 10405 Berlin, DE
(72) FLAMME, Ingo, 51580 Reichshof, DE
OEHME, Felix, 42113 Wuppertal, DE
ERGÜDEN, Jens-Kerim, 42489 Wülfrath, DE
STOLL, Friederike, 40215 Düsseldorf, DE
SCHUHMACHER, Joachim, 42113 Wuppertal, DE
WILD, Hanno, 42113 Wuppertal, DE
KOLKHOF, Peter, 42113 Wuppertal, DE
BECK, Hartmut, 50733 Köln, DE
KELDENICH, Jörg, 42113 Wuppertal, DE
AKBABA, Metin, 40880 Ratingen, DE
JESKE, Mario, 42699 Solingen, DE
(54) **Substituované dihydropyrazolony pro léčení
kardiovaskulárních a hematologických onemocnění**
(32) 26.10.2006
(31) 102006050516
(33) DE
(86) PCT/EP2007/008877
(87) WO 2008/067871
(74) TRAPLOVÁ HAKR KUBÁT Advokátní a patentová
kancelář, Ing. Eduard Hakr, Přístavní 24, Praha 7, 17000

(97) **EP 2089212**
(47) 21.11.2012
(97) 24.04.2008
(51) **B29C 47/92** (2006.01)
B27N 3/28 (2006.01)
(96) 12.10.2007
(96) 07853979.8
(73) STRANDEX CORPORATION, Madison, WI 53715, US
(72) DOSTAL, David F., Cambridge, WI 53523, US
(54) **Zařízení na řízení rychlosti protahovací hlavice pro
řízení rozměrů celulózového kompozitního protlačku a
způsob řízení**
(32) 16.10.2006
(31) 852363 P
(33) US
(86) PCT/US2007/081201
(87) WO 2008/048878
(74) PATENTSERVIS Praha a.s., Na Podkovce 281/10, Praha
4, 14700

(97) **EP 2094537**
(47) 27.02.2013
(97) 12.06.2008
(51) **B60R 21/235** (2006.01)
(96) 27.09.2007
(96) 07839067.1
(73) Dow Corning Corporation, Midland, Michigan 48686-
0994, US

- | | |
|--|--|
| (72) BE, Anh, Midland, MI 48640, US
BLACKWOOD, William, Midland, MI 48642, US
LOWER, Loren Dale, Sanford, MI 48657, US
NELSON, Robert, Bay City, MI 48706, US
STARKE, Todd, Merrill, MI 48637, US | (86) PCT/FR2008/050856
(87) WO 2008/142354
(74) PATENTSERVIS Praha a.s., Na Podkovce 281/10, Praha 4, 14700 |
| (54) Airbeg a způsob jeho montáže
(32) 06.12.2006
(31) 873799 P
(33) US
(86) PCT/US2007/021037
(87) WO 2008/069856
(74) Čermák a spol., JUDr. Karel Čermák, Elišky Peškové 15/735, Praha 5, 15000 | (97) EP 2177503
(47) 10.04.2013
(97) 21.04.2010
(51) C07C 233/68 (2006.01)
C07C 233/77 (2006.01)
C07C 63/04 (2006.01)
C07C 69/78 (2006.01)
A61K 31/167 (2006.01)
A61K 31/192 (2006.01)
A61K 31/216 (2006.01)
A61K 31/235 (2006.01)
(96) 21.02.2005
(96) 09012361.3
(73) UCL Business PLC, London WC1E 6BT, GB
(72) Okuyama, Masahiro, Osaka 541-0046, JP
Baker, David, London WC1N 1PJ, GB
Pryce, Gareth, London WC1N 1PJ, GB
Selwood, David, London WC1E 6BT, US
Visintin, Cristina, London WC1E 6BT, US |
| (97) EP 2095556
(47) 29.05.2013
(97) 03.07.2008
(51) H04L 1/00 (2006.01)
H04L 1/20 (2006.01)
H04B 17/00 (2006.01)
(96) 17.12.2007
(96) 07856800.3
(73) Telefonaktiebolaget LM Ericsson (publ), 164 83 Stockholm, SE
(72) KAZMI, Muhammad, Ali, 167 39 Bromma, SE
WANG, Hai, Beijing 100044, CN
TIDESTAV, Claes, 746 31 Balsta, SE
GERSTENBERGER, Dirk, SE-113 56 Stockholm, SE
HU, Rong, SE-192 79 Sollentuna, SE | (54) Modulátory kanabinoidních receptorů
(32) 20.02.2004
(31) 0403864
(33) GB
(74) INPARTNERS GROUP, Ing. Bc. Ivan Lukšiček, Lidická 51/707, Brno, 60200 |
| (54) Postup a uspořádání v telekomunikačním systému
(32) 22.12.2006
(31) 0602803
(33) SE
(86) PCT/EP2007/011064
(87) WO 2008/077524
(74) PATENTSERVIS Praha a.s., Na Podkovce 281/10, Praha 4, 14700 | (97) EP 2225412
(47) 22.05.2013
(97) 09.07.2009
(51) D04H 1/00 (2006.01)
D04H 3/00 (2012.01)
(96) 23.12.2008
(96) 08869035.9
(73) Union Industries S.P.A., 13866 Masserano, IT
(72) BOCCHIO, Rinaldo, I-13814 Pollone, IT |
| (97) EP 2103882
(47) 22.05.2013
(97) 23.09.2009
(51) F24D 15/04 (2006.01)
F24H 9/20 (2006.01)
(96) 20.03.2008
(96) 08005307.7
(73) DAIKIN INDUSTRIES, LTD., Osaka-shi, Osaka 530-8323, JP
Daikin Europe N.V., 8400 Oostende, BE
(72) Ghesquiere, Mathieu, 8310 Brugge, BE
Van Thourmout, Laurent, 8020 Oostkamp, BE | (54) Způsob pro výrobu perforovaného netkaného materiálu
(32) 28.12.2007
(31) MI20072444
(33) IT
(86) PCT/EP2008/068255
(87) WO 2009/083560
(74) Rott, Růžička & Guttman Patentové, známkové a advokátní kanceláře, Ing. Ivana Menšíková, Vinohradská 37, Praha 2, 12000 |
| (54) Ohřivač
(74) Rott, Růžička & Guttman Patentové, známkové a advokátní kanceláře, JUDr. Ing. Miloslav Hainz, Vinohradská 37, Praha 2, 12000 | (97) EP 2228441
(47) 19.06.2013
(97) 09.07.2009
(51) C12N 9/00 (2006.01)
C12P 17/06 (2006.01)
(96) 25.12.2008
(96) 08867315.7
(73) Otsuka Pharmaceutical Co., Ltd., Tokyo 101-8535, JP
(72) SHIMADA, Yoshikazu, Osaka-shi Osaka 541-0045, JP
YASUDA, Setsuko, Itano-gun Tokushima 771-0204, JP
TAKAHASHI, Masayuki, Osaka-shi Osaka 541-0045, JP
HAYASHI, Takashi, Osaka-shi Osaka 541-0045, JP
MIYAZAWA, Norihiro, Osaka-shi Osaka 541-0045, JP
ABIRU, Yasuhiro, Osaka-shi Osaka 541-0045, JP
OHTANI, Tadaaki, Osaka-shi Osaka 541-0045, JP
SATO, Ikutaro, Osaka-shi Osaka 541-0045, JP |
| (97) EP 2155848
(47) 03.07.2013
(97) 27.11.2008
(51) C11D 3/34 (2006.01)
C11D 7/34 (2006.01)
C11D 11/00 (2006.01)
(96) 19.05.2008
(96) 08805802.9
(73) ARKEMA FRANCE, 92700 Colombes, FR
(72) LAFFITTE, Jean-Alex, F-64000 Pau, FR
MONGUILLON, Bernard, F-64150 Mourenx, FR | (54) Enzym zapojený do syntézy ekvolu
(32) 27.12.2007, 05.03.2008, 26.03.2008
(31) 2007336227, 2008054874, 2008080570
(33) JP, JP, JP
(86) PCT/JP2008/073649
(87) WO 2009/084603 |
| (54) Způsob čištění povrchů, které jsou tvořeny materiály založenými na polyolefinu (polyolefinech) a které jsou znečištěné potravinami, zejména mléčnými produkty
(32) 24.05.2007
(31) 0755251
(33) FR | |

(74) Rott, Růžička & Guttmann Patentové, známkové a advokátní kanceláře, Ing. Ivana Jirotková, Vinohradská 37, Praha 2, 12000

(97) **EP 2229815**

(47) 29.05.2013

(97) 22.09.2010

(51) **A01N 43/56** (2006.01)

A01N 43/653 (2006.01)

A01P 3/00 (2006.01)

(96) 28.09.2004

(96) 10163282.6

(73) Bayer CropScience AG, 40789 Monheim, DE

(72) Wachendorff-Neumann, Ulrike, Dr., 56566 Neuwied, DE

Dahmen, Peter, Dr., 41470 Neuss, DE

Dunkel, Ralf, Dr., 42799 Leichlingen, DE

Elbe, Hans-Ludwig, Dr., 42329 Wuppertal, DE

Suty-Heinze, Anne, 40764 Langenfeld, DE

Rieck, Heiko, Dr., 51399 Burscheid, DE

(54) **Synergické fungicidní kombinace účinných látek**

(74) TRAPLOVÁ HAKR KUBÁT Advokátní a patentová kancelář, Ing. Eduard Hakr, Přístavní 24, Praha 7, 17000

(97) **EP 2268562**

(47) 29.05.2013

(97) 05.11.2009

(51) **B65G 1/04** (2006.01)

(96) 23.12.2008

(96) 08874093.1

(73) SSI Schäfer AG, 8213 Neunkirch, CH

(72) REICHMUTH, Benno, CH-8212 Neuhausen, CH

FELBER, Bruno, CH-6285 Hitzkirch, CH

(54) **Kanálový sklad se satelity, stanice satelitu, satelit a způsob provozování kanálového skladu se satelity**

(32) 30.04.2008

(31) 102008022323

(33) DE

(86) PCT/EP2008/011086

(87) WO 2009/132687

(74) Čermák a spol., JUDr. Karel Čermák, Elišky Peškové 15/735, Praha 5, 15000

(97) **EP 2272386**

(47) 22.05.2013

(97) 12.01.2011

(51) **A24C 1/30** (2006.01)

(96) 07.07.2009

(96) 09305656.2

(73) IMPERIAL TOBACCO LIMITED, Southville, Bristol, BS99 7UJ, GB

(72) Drezen, Yves, 67310 Scharrachbergheim, FR

Rieth, Fabian, 22609 Hamburg, DE

(54) **Způsob obalování tyček kuřáckého výrobku**

(74) Rott, Růžička & Guttmann Patentové, známkové a advokátní kanceláře, Ing. Václav Krmenčík, Vinohradská 37, Praha 2, 12000

(97) **EP 2287156**

(47) 29.05.2013

(97) 23.02.2011

(51) **C07D 239/48** (2006.01)

C07D 405/12 (2006.01)

C07D 403/12 (2006.01)

C07D 401/12 (2006.01)

C07D 401/14 (2006.01)

A61K 31/506 (2006.01)

A61K 35/00 (2006.01)

A61P 37/00 (2006.01)

A61P 29/00 (2006.01)

C07D 405/14 (2006.01)

(96) 13.08.2004

(96) 10010291.2

(73) Novartis AG, 4056 Basel, CH

IRM LLC, Hamilton HM LX, BM

(72) Garcia-Echeverria, Carlos, 4052 Basel, CH

Kanazawa, Takanori, Tokyo 106-0031, JP

Kawahara, Eiji, Tsukuba-shi, Ibaraki Pref. 305-0061, JP

Masuya, Keiichi, Binningen Basel 4012, JP

Matsuura, Naoko, Tokyo 106-8618, JP

Miyake, Takahiro, Kobe-shi, Hyogo 651-0056, JP

Ohmori, Osamu, Izunokuni-shi, Shizuoka 410-2321, JP

Umemura, Ichiro, Ibaraki 305-0031, JP

Steensma, Ruo, La Jolla, CA 92037, US

Chopiuk, Greg, Vancouver, British Columbia V6G 1T9, CA

Jiang, Jiqing, San Diego, CA 92129, US

Wan, Yongqin, Irvine, CA 92606, US

Ding, Qiang, San Diego, CA 92122, US

Zhang, Qiong, Emeryville, CA 94608-2916, US

Gray, Nathanael, Schiander, Boston, MA 02130, US

Karanewsky, Donald, Escondido, CA 92029, US

(54) **2,4-Di(fenylamino)-pyrimidiny použitelné při léčení nádorových onemocnění, zánětlivých poruch a poruch imunitního systému**

(32) 15.08.2003, 24.09.2003

(31) 0319227, 0322370

(33) GB, GB

(74) KOREJZOVÁ & SPOL., v.o.s., JUDr. Petra Korejzová, Korunní 810/104 E, Praha 10, 10100

(97) **EP 2287877**

(47) 29.05.2013

(97) 23.02.2011

(51) **H01H 37/22** (2006.01)

H01H 37/48 (2006.01)

H01H 37/26 (2006.01)

(96) 10.08.2010

(96) 10172413.6

(73) E.G.O. ELEKTRO-GERÄTEBAU GmbH, 75038 Oberderdingen, DE

(72) Pérez Castillo, Philipp, 75015 Bretten, DE

Reichert, Willi, 75057 Kürnbach, DE

Schlenker, Bruno, 75056 Sulzfeld, DE

(54) **Teplotní čidlo a způsob nastavování takového teplotního čidla**

(32) 19.08.2009

(31) 102009038960

(33) DE

(74) Čermák a spol., JUDr. Karel Čermák, Elišky Peškové 15/735, Praha 5, 15000

(97) **EP 2292219**

(47) 12.06.2013

(97) 09.03.2011

(51) **A61K 9/70** (2006.01)

A61K 31/27 (2006.01)

(96) 10.10.2006

(96) 10179085.5

(73) Novartis AG, 4056 Basel, CH

LTS LOHMANN Therapie-Systeme AG, 56626 Andernach, DE

(72) Gargiulo, Paul M., New York, NY 10128, US

Lane, Roger Michael, New York, NY 10025, US

Platt, Beatrix, 56745, Hausten, DE

Theobald, Frank, 53498, Bad Breisig, DE

Wall, Bettina, 56567, Neuwied-Niederbieber, DE

(54) **Transdermální terapeutický systém pro podávání rivastigminu**

(32) 01.12.2005

(31) 741511 P

(33) US

(74) Společná advokátní kancelář Vsetečka Zelený Švorčík Kalenský a partneři, JUDr. Michal Havlík, Hálkova 2, Praha 2, 12000

(97) **EP 2304739**
(47) 22.05.2013
(97) 23.12.2009
(51) **G21K 1/06** (2006.01)
(96) 27.05.2009
(96) 09767279.4
(73) Rigaku Innovative Technologies Inc., Auburn Hills, MI 48326, US
(72) JIANG, Licai, Rochester Hills, MI 48309, US
(54) **Systém svazků rentgenových paprsků vysoké intenzity**
(32) 30.05.2008
(31) 130574
(33) US
(86) PCT/US2009/045250
(87) WO 2009/154967
(74) Rott, Růžička & Guttmann Patentové, známkové a advokátní kanceláře, Ing. Ivana Menšíková, Vinohradská 37, Praha 2, 12000

(97) 05.08.2010
(51) **H04W 4/06** (2009.01)
(96) 02.02.2010
(96) 10735951.5
(73) NTT DOCOMO, INC., Chiyoda-ku Tokyo 100-6150, JP
(72) HAPSARI, Wuri Andarmawanti, Tokyo 100-6150, JP
UCHIYAMA, Tadashi, Tokyo 100-6150, JP
ISHII, Minami, Tokyo 100-6150, JP
(54) **Způsob mobilní komunikace a rádiová základnová stanice**
(32) 02.02.2009
(31) 2009022066
(33) JP
(86) PCT/JP2010/051398
(87) WO 2010/087491
(74) Rott, Růžička & Guttmann Patentové, známkové a advokátní kanceláře, Ing. Ivana Menšíková, Vinohradská 37, Praha 2, 12000

(97) **EP 2327694**
(47) 24.07.2013
(97) 01.06.2011
(51) **C07D 213/79** (2006.01)
C07D 239/48 (2006.01)
A01N 43/40 (2006.01)
A01N 43/54 (2006.01)
(96) 01.10.2008
(96) 11154175.1
(73) Dow AgroSciences, LLC, Indianapolis, Indiana 46268-1054, US
(72) Epp, Jeffrey, Noblesville, IN, 46062, US
Schmitzer, Paul, Indianapolis, IN, 46250, US
Balko, Terry, Greenfield, IN, 46140, US
Ruiz, James, Westfield, IN, 46074, US
Yerkes, Carla, Crawfordsville, IN, 47933, US
Siddall, Thomas, Zionsville, IN, 46077, US
Lo, William, Fishers, IN, 46037, US
(54) **Substituované 4-aminopikolinové kyseliny a jejich použití jako herbicidy**
(32) 02.10.2007, 01.05.2008
(31) 997210 P, 49536 P
(33) US, US
(74) PATENTSERVIS Praha a.s., Na Podkovce 281/10, Praha 4, 14700

(97) **EP 2356203**
(47) 29.05.2013
(97) 27.05.2010
(51) **C10M 159/24** (2006.01)
C10M 177/00 (2006.01)
C10N 10/08 (2006.01)
C10N 10/02 (2006.01)
C10N 20/02 (2006.01)
C10N 20/04 (2006.01)
C10N 30/04 (2006.01)
C10N 30/06 (2006.01)
C10N 30/12 (2006.01)
C10N 40/25 (2006.01)
C10N 70/00 (2006.01)
(96) 19.11.2009
(96) 09756684.8
(73) ENI S.p.A., 00144 Rome, IT
(72) NOTARI, Marcello, I-20097 San Donato Milanese (Milano), IT
D'ELIA, Luigi, I-26025 Pandino (Cremona), IT
PIANTA, Orazio, I-20010 Santo Stefano Ticino (Milano), IT
(54) **Způsob přípravy přísad pro mazací prostředky obsahující cer**
(32) 24.11.2008
(31) MI20082093
(33) IT
(86) PCT/EP2009/008411
(87) WO 2010/057676
(74) Společná advokátní kancelář Všeťečka Zelený Švorčík Kalenský a partneři, JUDr. Otakar Švorčík, Hálkova 2, Praha 2, 12000

(97) **EP 2327912**
(47) 29.05.2013
(97) 24.06.2010
(51) **F16K 27/04** (2006.01)
F01L 1/34 (2006.01)
F01M 1/06 (2006.01)
F01M 1/16 (2006.01)
(96) 16.12.2009
(96) 09833454.3
(73) Aisin Seiki Kabushiki Kaisha, Kariya-shi, Aichi 448-8650, JP
(72) KIRA, Naoki, Kariya-shi Aichi 448-8650, JP
INOKUCHI, Takahiro, Kariya-shi Aichi 448-8650, JP
NISHIGAKI, Atsushi, Kariya-shi Aichi 448-8650, JP
NONAKA, Kenji, Kariya-shi Aichi 448-8650, JP
(54) **Montážní uspořádání ošejového řídicího ventilu**
(32) 18.12.2008, 23.03.2009
(31) 2008322693, 2009070730
(33) JP, JP
(86) PCT/JP2009/070977
(87) WO 2010/071151
(74) Rott, Růžička & Guttmann Patentové, známkové a advokátní kanceláře, JUDr. Ing. Miloslav Hainz, Vinohradská 37, Praha 2, 12000

(97) **EP 2356263**
(47) 22.05.2013
(97) 17.06.2010
(51) **C21D 8/12** (2006.01)
(96) 23.10.2009
(96) 09756690.5
(73) Voestalpine Stahl GmbH, 4020 Linz, AT
(72) BOGNER, Jochen, A-4060 Leonding, AT
CITRONI, Franz, A-4020 Linz, AT
KASBERGER, Gerald, A-4154 Kollerschlag, AT
(54) **Způsob výroby zlepšeného elektrostatického ocelového pásu**
(32) 12.12.2008
(31) 102008061983
(33) DE
(86) PCT/EP2009/063964
(87) WO 2010/066497
(74) Inventia s.r.o., RNDr. Kateřina Hartvichová, Na Bělidle 3, Praha 5, 15000

(97) **EP 2348765**
(47) 15.05.2013

(97) **EP 2374973**
(47) 19.06.2013
(97) 12.10.2011
(51) **E05D 11/00** (2006.01)
E05D 7/10 (2006.01)
(96) 31.05.2006
(96) 11172560.2
(73) Dr. Hahn GmbH & Co. KG, 41189 Mönchengladbach-Wickrath, DE
(72) Niessen, Rainer, 47799 Krefeld, DE
(54) **Závěs pro dveře, okna nebo podobně**
(32) 08.07.2005
(31) 202005010742 U
(33) DE
(74) Společná advokátní kancelář Všetečka Zelený Švorčík Kalenský a partneři, JUDr. Michal Havlík, Hálkova 2, Praha 2, 12000

(97) **EP 2408289**
(47) 15.05.2013
(97) 30.09.2010
(51) **A01B 3/46** (2006.01)
(96) 05.03.2010
(96) 10715663.0
(73) Lemken GmbH & Co. KG, 46519 Alpen, DE
(72) MEURS, Wilhelm, 46519 Alpen, DE
VERHÜLSDONK, Mark, 47627 Kevelaer, DE
(54) **Otočný pluh se zlepšeným výkyvným mechanismem**
(32) 21.03.2009
(31) 102009014341
(33) DE
(86) PCT/DE2010/000240
(87) WO 2010/108468
(74) Společná advokátní kancelář Všetečka Zelený Švorčík Kalenský a partneři, JUDr. Otakar Švorčík, Hálkova 2, Praha 2, 12000

(97) **EP 2411395**
(47) 29.05.2013
(97) 30.09.2010
(51) **C07D 491/04** (2006.01)
(96) 22.03.2010
(96) 10716050.9
(73) Glenmark Pharmaceuticals S.A., 2300 La Chaux-de-Fonds, CH
(72) CHAUDHARI, Sachin, Sundarlal, Maharashtra 400709, IN
THOMAS, Abraham, Maharashtra 400 705, IN
PATIL, Nisha, Parag, Maharashtra 400066, IN
KHAIRATKAR-JOSHI, Neelima, Maharashtra (W)-400 602, IN
MUKHOPADHYAY, Indranil, Maharashtra 400 706, IN
(54) **Furopyrimidindionové deriváty jako modulátory TRPA1**
(32) 23.03.2009, 15.10.2009, 23.09.2009, 21.04.2009, 16.12.2009, 12.01.2010
(31) MU06652009, 251994 P, MU22132009, 171355 P, MU29062009, 294470 P
(33) IN, US, IN, US, IN, US
(86) PCT/IB2010/000840
(87) WO 2010/109329
(74) Rott, Růžička & Guttmann Patentové, známkové a advokátní kanceláře, JUDr. Ing. Michal Guttmann, Vinohradská 37, Praha 2, 12000

(97) **EP 2411396**
(47) 29.05.2013
(97) 30.09.2010
(51) **C07D 495/04** (2006.01)
A61K 31/381 (2006.01)
A61P 29/00 (2006.01)
(96) 23.03.2010

(96) 10751712.0
(73) Glenmark Pharmaceuticals S.A., 2300 La Chaux-de-Fonds, CH
(72) KUMAR, Sukeerthi, Maharashtra 400708, IN
THOMAS, Abraham, Maharashtra 400 705, IN
WAGHMARE, Nayan, Taterao, Maharashtra 410503, IN
MARGAL, Sanjay, Maharashtra 400709, IN
KHAIRATKAR-JOSHI, Neelima, Maharashtra (W)- 400 602, IN
MUKHOPADHYAY, Indranil, Maharashtra 400 706, IN
(54) **Thienopyrimidindionové deriváty jako modulátory TRPA1**
(32) 21.04.2009, 23.03.2009, 16.12.2009, 12.01.2010, 23.09.2009, 15.10.2009
(31) 171355 P, MU06652009, MU29062009, 294470 P, MU22132009, 251994 P
(33) US, IN, IN, US, IN, US
(86) PCT/IB2010/000930
(87) WO 2010/109334
(74) Rott, Růžička & Guttmann Patentové, známkové a advokátní kanceláře, JUDr. Ing. Michal Guttmann, Vinohradská 37, Praha 2, 12000

(97) **EP 2411397**
(47) 29.05.2013
(97) 30.09.2010
(51) **C07D 513/04** (2006.01)
A61K 31/429 (2006.01)
A61K 31/519 (2006.01)
A61P 29/00 (2006.01)
(96) 22.03.2010
(96) 10716049.1
(73) Glenmark Pharmaceuticals S.A., 2300 La Chaux-de-Fonds, CH
(72) KUMAR, Sukeerthi, Maharashtra, IN
THOMAS, Abraham, Maharashtra, IN
MARGAL, Sanjay, Maharashtra, IN
KHAIRATKAR-JOSHI, Neelima, Maharashtra, IN
MUKHOPADHYAY, Indranil, Maharashtra, IN
(54) **Izothiazolo-pyrimidindionové deriváty jako modulátory TRPA1**
(32) 23.03.2009, 21.04.2009
(31) MU06652009, 171355 P
(33) IN, US
(86) PCT/IB2010/000834
(87) WO 2010/109328
(74) Rott, Růžička & Guttmann Patentové, známkové a advokátní kanceláře, Ing. Jana Fuchsová, Vinohradská 37, Praha 2, 12000

(97) **EP 2420708**
(47) 19.06.2013
(97) 22.02.2012
(51) **F16K 1/36** (2006.01)
(96) 16.08.2010
(96) 10008514.1
(73) Leinemann GmbH & Co. KG, 38110 Braunschweig, DE
(72) Kosmehl, Ralf, 31275 Lehrte, DE
Klaue, Uwe, 38112 Braunschweig, DE
(54) **Regulační ventil**
(74) Společná advokátní kancelář Všetečka Zelený Švorčík Kalenský a partneři, JUDr. Otakar Švorčík, Hálkova 2, Praha 2, 12000

(97) **EP 2422047**
(47) 29.05.2013
(97) 28.10.2010
(51) **E21C 27/34** (2006.01)
E21C 27/44 (2006.01)
E21C 35/12 (2006.01)
(96) 16.04.2010
(96) 10717803.0

- (73) Caterpillar Global Mining Europe GmbH, 44534 Lünen, DE
- (72) KLABISCH, Adam, 44319 Dortmund, DE
HESSE, Norbert, 44795 Bochum, DE
SIEPENKORT, Gerhard, 44534 Lünen, DE
DUHNKE, Klaus, 59368 Werne, DE
BETTERMANN, Diedrich, 59427 Unna, DE
- (54) **Čepelové uspořádání pro důlní pluh a důlní pluh pro pluhové systémy**
- (32) 21.04.2009
- (31) 102009003808
- (33) DE
- (86) PCT/IB2010/051674
- (87) WO 2010/122466
- (74) Rott, Růžička & Guttman Patentové, známkové a advokátní kanceláře, Ing. Ivana Menšíková, Vinohradská 37, Praha 2, 12000
-
- (97) **EP 2423394**
- (47) 29.05.2013
- (97) 29.02.2012
- (51) **E03F 5/04** (2006.01)
A47K 3/40 (2006.01)
- (96) 19.08.2011
- (96) 11178114.2
- (73) VIEGA GmbH & Co. KG, 57439 Attendorn, DE
- (72) Schäfer, Patrick, 58093 Hagen, DE
Skrodolies, Dr. Klaus, 57368 Lennestadt, DE
Schulte, Reinhard, 59889 Eslohe, DE
Kaiser, Cordula, 59872 Meschede, DE
Pohl, Achim, 64293 Darmstadt, DE
Fiegl, Tomas, 64293 Darmstadt, DE
- (54) **Odtokový žlab pro podlahové sprchy**
- (32) 24.08.2010, 06.01.2011
- (31) 102010037138, 202011001135 U
- (33) DE, DE
- (74) Čermák a spol., JUDr. Karel Čermák, Elišky Peškové 15/735, Praha 5, 15000
-
- (97) **EP 2435375**
- (47) 29.05.2013
- (97) 02.12.2010
- (51) **C03B 3/00** (2006.01)
- (96) 19.02.2010
- (96) 10706518.7
- (73) Beteiligungen Sorg GmbH & Co. KG, 97816 Lohr am Main, DE
- (72) WALTERT, Erich, 97837 Erlenbach, DE
- (54) **Způsob a zařízení pro plnění sklářských tavicích pecí sypkým sklářským kmenem**
- (32) 26.05.2009
- (31) 102009022696
- (33) DE
- (86) PCT/EP2010/001041
- (87) WO 2010/136087
- (74) Společná advokátní kancelář Všeťečka Zelený Švorčík Kalenský a partneři, JUDr. Otakar Švorčík, Hálkova 2, Praha 2, 12000
-
- (97) **EP 2448538**
- (47) 15.05.2013
- (97) 06.01.2011
- (51) **A61F 13/20** (2006.01)
- (96) 28.06.2010
- (96) 10739847.1
- (73) Ruggli Projects AG, 6332 Hagendorn, CH
- (72) ROLLI, Kilian, CH-5400 Baden, CH
- (54) **Způsob ukončujícího tvarování tamponu**
- (32) 29.06.2009
- (31) 10092009
- (33) AT
- (86) PCT/EP2010/003842
-
- (87) WO 2011/000508
- (74) Společná advokátní kancelář Všeťečka Zelený Švorčík Kalenský a partneři, JUDr. Otakar Švorčík, Hálkova 2, Praha 2, 12000
-
- (97) **EP 2475657**
- (47) 12.06.2013
- (97) 27.01.2011
- (51) **C07D 409/12** (2006.01)
C07D 417/12 (2006.01)
C07D 333/68 (2006.01)
C07D 413/12 (2006.01)
C07D 487/04 (2006.01)
C07D 493/04 (2006.01)
A61K 31/381 (2006.01)
C07D 409/14 (2006.01)
A61P 31/12 (2006.01)
- (96) 19.07.2010
- (96) 10735402.9
- (73) Gilead Sciences, Inc., Foster City, CA 94404, US
- (72) CANALES, Eda, San Mateo CA 94401, US
CHONG, Lee, S., Newark CA 94560, US
CLARKE, Michael O'neil, Hanrahan, Redwood City CA 94065, US
DOERFFLER, Edward, Union City CA 94587, US
LAZERWITH, Scott, E., San Francisco CA 94115, US
LEW, Willard, San Mateo CA 94403, US
LIU, Qi, Foster City CA 94404, US
MERTZMAN, Michael, Belmont CA 94002, US
MORGANELLI, Philip, A., Oakland CA 94609, US
WATKINS, William, J., Saratoga CA 95070, US
YE, Hong, Richmond CA 94806, US
- (54) **5-Alkynylthien-2-ylkarboxylové kyseliny jako inhibitory virů flaviviridae**
- (32) 09.09.2009, 21.07.2009, 29.06.2010
- (31) 240911 P, 227367 P, 359466 P
- (33) US, US, US
- (86) PCT/US2010/042394
- (87) WO 2011/011303
- (74) Společná advokátní kancelář Všeťečka Zelený Švorčík Kalenský a partneři, JUDr. Otakar Švorčík, Hálkova 2, Praha 2, 12000
-
- (97) **EP 2503548**
- (47) 19.06.2013
- (97) 26.09.2012
- (51) **G10L 21/038** (2013.01)
G10L 19/06 (2013.01)
G10L 19/24 (2013.01)
- (96) 02.04.2010
- (96) 12171613.8
- (73) NTT DOCOMO, INC., Chiyoda-ku Tokyo 100-6150, JP
- (72) Tsujino, Kosuke, Tokyo, 100-6150, JP
Kikuiiri, Kei, Tokyo, 100-6150, JP
Naka, Nobuhiko, Tokyo, 100-6150, JP
- (54) **Zařízení pro dekódování řeči, způsob dekódování řeči, a program pro dekódování řeči**
- (32) 03.04.2009, 19.06.2009, 08.07.2009, 12.01.2010
- (31) 2009091396, 2009146831, 2009162238, 2010004419
- (33) JP, JP, JP, JP
- (74) Čermák a spol., JUDr. Karel Čermák, Elišky Peškové 15/735, Praha 5, 15000

Zveřejněné opravené překlady evropských patentových spisů

U následujících udělených evropských patentů s účinky pro Českou republiku byl majitelem předložen opravený překlad patentového spisu do českého jazyka (§35d odst. 2 zákona č. 527/1990 Sb., v platném znění).

Datem zveřejnění opraveného překladu evropského patentového spisu je datum publikace tohoto Věstníku.

(97) EP 1551966

Zveřejněné překlady pozměněného, nebo omezeného znění evropských patentových spisů

U následujících udělených evropských patentů s účinky pro Českou republiku byl majitelem předložen překlad omezeného, nebo pozměněného znění evropského patentového spisu do českého jazyka (§35f odst. 3 zákona č. 527/1990 Sb., v platném znění).

(97) EP 1295556

(97) EP 1402863

Evropské patenty zrušené Evropským patentovým úřadem

Následující evropské patenty udělené Evropským patentovým úřadem s účinky pro Českou republiku byly zrušeny Evropským patentovým úřadem podle článku 102 Úmluvy o udělování evropských patentů (§35f odst. 2 zákona č. 527/1990 Sb., v platném znění).

(97) EP 1418894

(97) EP 1654083

(97) EP 1838720

MM4A Zánik evropských patentů nezaplacením poplatků za udržování platnosti patentu

Následující evropské patenty udělené Evropským patentovým úřadem s účinky pro Českou republiku zanikly pro nezaplacení poplatků za udržování platnosti patentu (§22 písm. b) zákona č. 527/1990 Sb., v platném znění).

(97) EP 1342669

(97) EP 1344863

(97) EP 1359100

(97) EP 1483101

(97) EP 1483369

(97) EP 1487377

(97) EP 1515786

(97) EP 1574432

(97) EP 1599461

(97) EP 1601361

(97) EP 1601387

(97) EP 1603910

(97) EP 1603915

(97) EP 1608291

(97) EP 1617800

(97) EP 1623441

(97) EP 1702864

(97) EP 1707684

(97) EP 1719485

(97) EP 1720781

(97) EP 1720782

(97) EP 1725380

(97) EP 1730103

(97) EP 1765456

(97) EP 1834912

(97) EP 1854377

(97) EP 1855661

(97) EP 1856045

(97) EP 1865762

(97) EP 1865966

(97) EP 1912576

(97) EP 1964899

(97) EP 1967809

(97) EP 1972220

(97) EP 1985738

(97) EP 1989223

(97) EP 1991131

(97) EP 1996427

(97) EP 2004483

(97) EP 2115255

(97) EP 2117481

(97) EP 2247827

PD4A Převod práv a ostatní změny majitelů evropských patentů

(97)	EP 1488018
(73)	Constellium France, 75008 Paris, FR
<hr/>	
(97)	EP 1567685
(73)	Constellium France, 75008 Paris, FR
<hr/>	
(97)	EP 1645647
(73)	TRIMET Aluminium SE, 45356 Essen, DE
<hr/>	
(97)	EP 1651274
(73)	MIPHARM S.p.A., 20141 Milano, IT
<hr/>	
(97)	EP 1794028
(73)	Constellium France, 75008 Paris, FR
<hr/>	
(97)	EP 1799876
(73)	Soleras Advanced Coatings NV, 9800 Deinze, BE
<hr/>	
(97)	EP 1812654
(73)	Spearing, Anthony John Spencer, Carterville, 62918, IL, US
<hr/>	
(97)	EP 1919474
(73)	INVENTIVA, 21121 DAIX, FR
<hr/>	
(97)	EP 1919869
(73)	INVENTIVA, 21121 DAIX, FR
<hr/>	
(97)	EP 2217315
(73)	MINDFRAME LLC, Irvine, 92618, CA, US
<hr/>	
(97)	EP 2294241
(73)	Soleras Advanced Coatings NV, 9800 Deinze, BE
<hr/>	
(97)	EP 2300424
(73)	INVENTIVA, 21121 DAIX, FR
<hr/>	
(97)	EP 2493654
(73)	DPGE Investments Limited, Mangotsfield, Bristol, BS15 9JB, GB
<hr/>	

FG1K

Zapsané užité vzory - přehled podle čísel zápisu

V období uzávěrky tohoto čísla Věstníku zapsal Úřad průmyslového vlastnictví tyto užité vzory.

25843	B 65 D 79/00	(2006.01)
25844	B 65 D 1/12	(2006.01)
25845	B 65 G 47/19	(2006.01)
25846	E 06 B 9/323	(2006.01)
25847	G 06 F 3/01	(2006.01)
25848	G 11 B 31/02	(2006.01)
25849	G 02 C 7/14	(2006.01)
25850	B 60 B 39/02	(2006.01)
25851	F 23 G 7/10	(2006.01)
25852	B 65 D 81/38	(2006.01)
25853	C 04 B 33/22	(2006.01)
25854	H 02 B 1/26	(2006.01)
25855	F 21 V 7/22	(2006.01)
25856	B 65 D 25/08	(2006.01)
25857	E 06 B 7/28	(2006.01)
25858	E 06 B 7/28	(2006.01)
25859	E 04 F 17/02	(2006.01)
25860	E 02 D 17/20	(2006.01)
25861	E 02 D 17/20	(2006.01)
25862	E 02 D 17/20	(2006.01)
25863	A 47 B 13/08	(2006.01)
25864	G 01 N 33/569	(2006.01)
25865	C 25 B 11/04	(2006.01)
25866	H 05 B 1/02	(2006.01)
25867	C 23 C 14/54	(2006.01)
25868	B 65 H 75/02	(2006.01)
25869	G 01 R 31/12	(2006.01)
25870	C 02 F 103/06	(2006.01)
25871	E 04 B 1/16	(2006.01)
25872	A 23 L 1/29	(2006.01)
25873	F 22 B 1/08	(2006.01)
25874	B 65 H 16/00	(2006.01)
25875	C 07 D 473/34	(2006.01)
25876	B 65 D 5/492	(2006.01)
25877	B 01 D 33/067	(2006.01)
25878	F 04 B 15/02	(2006.01)
25879	B 61 D 13/00	(2006.01)

FG1K

Zapsané užité vzory - řazené podle MPT

- (51) **A23L 1/29** (2006.01)
(11) **A23L 1/30** (2006.01)
(21) 25872
(22) **2013-28106**
(22) 24.06.2013
(47) 16.09.2013
(73) Košta Oto MUDr. Ph.D., Olomouc, CZ
(72) Košta Oto MUDr. Ph.D., Olomouc, CZ
(54) **Potravinový doplněk s účinkem tělesného tonika, roborancia a afrodisiaka**
(74) Ing. Petr Soukup, Vídeňská 8, Olomouc, 77200
- (51) **A47B 13/08** (2006.01)
(11) **A47B 13/16** (2006.01)
(21) 25863
(22) **2013-27854**
(22) 29.04.2013
(47) 16.09.2013
(73) Mgr. Jan Střelec, Uherský Brod, CZ
(72) Mgr. Jan Střelec, Uherský Brod, CZ
(54) **Psací stůl s betonovou stolní deskou opatřenou funkčními prvky**
(74) INPROCHES Patentová a známková kancelář, Mgr. Alžběta Jurtíková, Mezírka 1, Brno, 60200
- (51) **B01D 33/067** (2006.01)
(11) 25877
(21) **2013-28241**
(22) 24.07.2013
(47) 16.09.2013
(73) FONTANA R, s.r.o., Brno, CZ
(72) Fiala Antonín Ing., Brno, CZ
(54) **Rotační válcové síto**
(74) Ing. Blanka Brodská, Josefův Faimonové 14, Brno, 62800
- (51) **B60B 39/02** (2006.01)
(11) 25850
(21) **2013-27447**
(22) 13.02.2013
(47) 12.09.2013
(73) Lopera Service s.r.o., Praha – Vysočany, CZ
(72) Repta Jaroslav Ing., Praha, CZ
(54) **Protiskluzový systém pro silniční vozidla**
(74) JUDr. Ludmila Hudcová, Gen. Sochora 705, Třebíč, 67401
- (51) **B61D 13/00** (2006.01)
(11) **B61D 17/10** (2006.01)
(21) 25879
(22) **2013-28312**
(22) 12.08.2013
(47) 16.09.2013
(73) PRAGOIMEX a.s., Praha, CZ
Krnovské opravny a strojírny s.r.o., Krnov, CZ
VKV Praha s.r.o., Praha, CZ
(72) Klega Jiří, Praha, CZ
Zemánek Robert Ing., Plzeň, CZ
Šarman Zbyněk Ing., Krnov, CZ
Faltýsek Vladimír Ing., Kostomlaty nad Labem, CZ
Klomínek Vladimír Ing., Praha, CZ
(54) **Jednočlánkové nízkopodlažní bezbariérové tramvajové vozidlo**
(74) Pavel Reichel a kol., Ing. Pavel Reichel, Lopatecká 14, Praha 4, 14700
- (51) **B65D 1/12** (2006.01)
(11) **B65D 1/14** (2006.01)
(21) 25844
(22) **2012-26517**
(22) 08.08.2012
(47) 12.09.2013
(73) Burgrová Ludiše Ing., Střílky, CZ
- (72) Burgrová Ludiše Ing., Střílky, CZ
Tříška Václav, Praha, CZ
- (54) **Barel**
(74) KANIA, SEDLÁK, SMOLA Patentová a známková kancelář, Mgr. Martina Dvořáková, Mendlovo nám. 1a, Brno, 60300
- (51) **B65D 25/08** (2006.01)
(11) 25856
(21) **2013-27740**
(22) 09.04.2013
(47) 16.09.2013
(73) ISOLINE EU, s.r.o., Praha - Staré Město, CZ
(72) Skopálek Josef, Zlín - Mladcová, CZ
(54) **Sportovní dávkovací uzávěr**
(74) Patentová a známková kancelář Novotný, Ing. Jaroslav Novotný, Římská 45/2135, Praha 2, 12000
- (51) **B65D 5/492** (2006.01)
(11) **B65D 5/497** (2006.01)
(21) 25876
(22) **2013-28175**
(22) 08.07.2013
(47) 16.09.2013
(73) SERVISBAL OBALY s.r.o., Dobruška, CZ
(72) Sekula Marek, Hradec Králové, CZ
Kubíková Jana, Dobruška, CZ
(54) **Fixační vložka**
(74) Ing. Milan Škoda, Nahořanská 308, Nové Město nad Metují, 54901
- (51) **B65D 79/00** (2006.01)
(11) **B65D 67/00** (2006.01)
(21) 25843
(22) **2012-26302**
(22) 26.06.2012
(47) 12.09.2013
(73) Česká zemědělská univerzita v Praze, Praha - Suchdol, CZ
(72) Hart Jan Ing., Praha - Smíchov, CZ
Nídllová Veronika Ing., Praha, CZ
Andrt Miroslav doc. Ing. CSc., Praha, CZ
Příkryl Miroslav doc. Ing. CSc., Praha - Suchdol, CZ
(54) **Aplikátor viskózních tekutin s výměnnou hlavici**
- (51) **B65D 81/38** (2006.01)
(11) 25852
(21) **2013-27572**
(22) 11.03.2013
(47) 12.09.2013
(73) Proksch Petr, Opava - Komárovské Chaloupky, CZ
(72) Proksch Petr, Opava - Komárovské Chaloupky, CZ
(54) **Tepelně izolační přenosný box**
(74) Ing. Pavel Nádvorník, Sokola Tůmy 1, Ostrava - Hulváky, 70900
- (51) **B65G 47/19** (2006.01)
(11) 25845
(21) **2012-26900**
(22) 29.10.2012
(47) 12.09.2013
(73) Česká zemědělská univerzita v Praze, Praha - Suchdol, CZ
(72) Chyba Jan Ing., Praha - Vršovice, CZ
Kroulík Milan Ing. Ph.D., Praha - Trója, CZ
(54) **Bubnová spádová brzda**
- (51) **B65H 16/00** (2006.01)
(11) **B65H 20/00** (2006.01)
(21) 25874
(22) **2013-28125**
(22) 26.06.2013
(47) 16.09.2013
(73) Novák David, Mělnické Vtelnlo, CZ

- (72) Novák David, Mělnické Vtelno, CZ
(54) **Zařízení pro odmotávání armovací tkaniny**
(74) Ing. Václav Kratochvíl, Husníkova 2086/22, Praha 5, 15800
- (51) **B65H 75/02** (2006.01)
B65H 75/10 (2006.01)
(11) 25868
(21) **2013-27923**
(22) 15.05.2013
(47) 16.09.2013
(73) IRM, s.r.o., Praha - Sedlec, CZ
(72) Neubauer Karel, Brtnice, CZ
(54) **Odvíječ navijecího materiálu**
(74) Ing. Radmila Baumová, nám. Republiky 75/2, Žďár nad Sázavou, 59101
- (51) **C02F 103/06** (2006.01)
B09C 1/08 (2006.01)
B82B 1/00 (2006.01)
(11) 25870
(21) **2013-28005**
(22) 31.05.2013
(47) 16.09.2013
(73) Dekonta, a. s., Stehelčevy, CZ
(72) Šváb Marek Doc. Ing. Ph.D., Lovosice, CZ
Maternová Helena Ing., Praha, CZ
Raschman Robert Ing., Mnišek pod Brdy, CZ
(54) **Zařízení k provádění remediací podzemní vody a saturované zóny horninového prostředí**
- (51) **C04B 33/22** (2006.01)
(11) 25853
(21) **2013-27592**
(22) 12.03.2013
(47) 12.09.2013
(73) Sol-In-Tra Global s.r.o., Těrlicko, CZ
(72) Stolhofer Richard, Brno, CZ
Vlček Vladimír, Těrlicko, CZ
(54) **Briketa**
(74) Ing. Dobroslav Musil, patentová kancelář, Ing. Dobroslav Musil, Cejl 38, Brno, 60200
- (51) **C07D 473/34** (2006.01)
C07D 307/66 (2006.01)
C07D 405/12 (2006.01)
C07F 15/00 (2006.01)
A61K 31/52 (2006.01)
A61K 31/341 (2006.01)
A61K 31/555 (2006.01)
A61K 31/282 (2006.01)
A61P 35/00 (2006.01)
(11) 25875
(21) **2013-28134**
(22) 27.06.2013
(47) 16.09.2013
(73) Univerzita Palackého, Olomouc, CZ
(72) Trávníček Zdeněk Prof. RNDr. Ph.D., Štěpánov - Březce, CZ
Novotná Radka Mgr. Ph.D., Olomouc, CZ
Dvořák Zdeněk Prof. RNDr. Ph.D. et DrSc., Olomouc, CZ
(54) **Dichlorido komplexu platiny obsahující deriváty kinetinu a jejich použití jako léčiv v protinádorové terapii**
(74) Ing. Petr Soukup, Vídeňská 8, Olomouc, 77200
- (51) **C23C 14/54** (2006.01)
G01N 15/02 (2006.01)
G01N 15/14 (2006.01)
C23C 14/00 (2006.01)
(11) 25867
(21) **2013-27909**
(22) 13.05.2013
(47) 16.09.2013
(73) Fyzikální ústav AV ČR, v.v.i., Praha - Libeň, CZ
- (72) Hubička Zdeněk Mgr. Ph.D., Praha, CZ
Čada Martin Mgr. Ph.D., Praha, CZ
Kubart Tomáš Ing. Ph.D., Průhonice, CZ
Adámek Petr Doc. PaedDr. Ph.D., České Budějovice, CZ
Olejníček Jiří Mgr. Ph.D., České Budějovice, CZ
Kment Štěpán Ing., Hranice, CZ
(54) **Systém pro měření toků neutrálních a ionizovaných depozičních částic dopadajících na substrát při růstu tenkých vrstev**
(74) Ing. Petr Soukup, Vídeňská 8, Olomouc, 77200
- (51) **C25B 11/04** (2006.01)
C25B 11/06 (2006.01)
H01M 4/86 (2006.01)
(11) 25865
(21) **2013-27896**
(22) 09.05.2013
(47) 16.09.2013
(73) Vysoká škola chemicko-technologická v Praze, Praha - Dejvice, CZ
(72) Karas Filip Ing., Praha, CZ
Paidar Martin Ing. Ph.D., Praha, CZ
Mališ Jakub Ing., Železný Brod, CZ
(54) **Experimentální vysokoteplotní cela pro optimalizaci elektrod a keramických membrán pro elektrolýzu vody**
- (51) **E02D 17/20** (2006.01)
(11) 25860
(21) **2013-27846**
(22) 25.04.2013
(47) 16.09.2013
(73) České vysoké učení technické v Praze, Fakulta stavební, Katedra železničních staveb, Praha, CZ
Strix Chomutov a.s., Chomutov, CZ
(72) Dufka Dušan, Chomutov, CZ
Lidmila Martin Ing. Ph.D., Beroun, CZ
(54) **Zařízení pro ochranu svahů proti erozi**
(74) Ing. Václav Kratochvíl, Husníkova 2086/22, Praha 5, 15800
- (51) **E02D 17/20** (2006.01)
(11) 25862
(21) **2013-27848**
(22) 25.04.2013
(47) 16.09.2013
(73) České vysoké učení technické v Praze, Fakulta stavební, Katedra železničních staveb, Praha, CZ
Strix Chomutov a.s., Chomutov, CZ
(72) Dufka Dušan, Chomutov, CZ
Lidmila Martin Ing. Ph.D., Beroun, CZ
(54) **Záchytný plot pro eliminaci zemito-kamenitých proudů**
(74) Ing. Václav Kratochvíl, Husníkova 2086/22, Praha 5, 15800
- (51) **E02D 17/20** (2006.01)
E02D 3/12 (2006.01)
(11) 25861
(21) **2013-27847**
(22) 25.04.2013
(47) 16.09.2013
(73) České vysoké učení technické v Praze, Fakulta stavební, Katedra železničních staveb, Praha, CZ
Strix Chomutov a.s., Chomutov, CZ
(72) Dufka Dušan, Chomutov, CZ
Lidmila Martin Ing. Ph.D., Beroun, CZ
(54) **Svahová stabilizační rohož**
(74) Ing. Václav Kratochvíl, Husníkova 2086/22, Praha 5, 15800
- (51) **E04B 1/16** (2006.01)
E02D 17/04 (2006.01)
E02D 27/01 (2006.01)
(11) 25871
(21) **2013-28047**
(22) 10.06.2013
(47) 16.09.2013

- (73) České vysoké učení technické v Praze Kloknerův ústav, Praha, CZ
(72) Ing. CSc. Jan Záruba-Pffermann, Praha, CZ
Ing. Michaela Kostecká, Praha - Michle, CZ
Ing. Pavel Štemberk, Sedlčany, CZ
Doc. Ing. CSc. Tomáš Klečka, Praha, CZ
(54) **Prefabrikovaná základová konstrukce nosných zdí**
(74) Ing. Hana Dušková, Na Kočově 180, Chotutice, 28103
- (51) **E04F 17/02** (2006.01)
E04B 1/62 (2006.01)
(11) 25859
(21) **2013-27794**
(22) 17.04.2013
(47) 16.09.2013
(73) EKO KOMÍNY, s.r.o., Praha, CZ
(72) Vanko Radek Ing., Praha, CZ
(54) **Izolační prvek**
(74) Ing. Dobroslav Musil, patentová kancelář, Ing. Dobroslav Musil, Cejl 38, Brno, 60200
- (51) **E06B 7/28** (2006.01)
E06B 3/72 (2006.01)
(11) 25857
(21) **2013-27768**
(22) 12.04.2013
(47) 16.09.2013
(73) SOLODOOR a.s., Sušice, CZ
(72) Povolný František, Sušice, CZ
Wimmer Zdeněk, Český Krumlov, CZ
(54) **Multifunkční interiérové dveře**
(74) TRAPLOVÁ * HAKR * KUBÁT Advokátní a patentová kancelář, Ing. Eduard Hakr, Přístavní 24, Praha 7, 17000
- (51) **E06B 7/28** (2006.01)
E06B 3/74 (2006.01)
E06B 3/82 (2006.01)
(11) 25858
(21) **2013-27773**
(22) 15.04.2013
(47) 16.09.2013
(73) SOLODOOR a.s., Sušice, CZ
(72) Povolný František, Sušice, CZ
Wimmer Zdeněk, Český Krumlov, CZ
(54) **Interiérové dveře**
(74) Ing. Eduard Hakr, Přístavní 24, Praha 7, 17000
- (51) **E06B 9/323** (2006.01)
E06B 9/327 (2006.01)
(11) 25846
(21) **2012-27092**
(22) 29.11.2012
(47) 12.09.2013
(32) 09.02.2012
(31) GM50009/2012
(33) AT
(73) Klotzner Christian, Linz, AT
(72) Klotzner Christian, Linz, AT
(54) **Stínící zařízení pro okno nebo dveře**
(74) Společná advokátní kancelář Vsetečka Zelený Švorčík Kalenský a partneři, JUDr. Michal Havlík, Hálkova 2, Praha 2, 12000
- (51) **F04B 15/02** (2006.01)
(11) 25878
(21) **2013-28311**
(22) 12.08.2013
(47) 16.09.2013
(73) Smrček Alfons Ing., Olomouc - Nové Sady, CZ
(72) Smrček Alfons Ing., Olomouc - Nové Sady, CZ
(54) **Ponorné čerpadlo**
(74) Ing. Petr Soukup, Vídeňská 8, Olomouc, 77200
- (51) **F21V 7/22** (2006.01)
(11) 25855
(21) **2013-27620**
(22) 19.03.2013
- (47) 16.09.2013
(73) Čajánek Michal Ing., Hukvaldy, CZ
(72) Čajánek Michal Ing., Hukvaldy, CZ
(54) **Projektor s průsvítnou clonou**
(51) **F22B 1/08** (2006.01)
(11) 25873
(21) **2013-28123**
(22) 26.06.2013
(47) 16.09.2013
(73) E S L, a.s., Brno, CZ
(72) Lněniček Ladislav Ing., Brno, CZ
(54) **Zařízení pro výrobu čisté páry**
(74) KOŘISTKA Martin, patentový zástupce *moraviapatent*, P. O. Box 20, Brno, 62100
- (51) **F23G 7/10** (2006.01)
F24H 8/00 (2006.01)
(11) 25851
(21) **2013-27457**
(22) 14.02.2013
(47) 12.09.2013
(73) Vysoká škola báňská-Technická univerzita Ostrava, Ostrava-Poruba, CZ
(72) Doc. Dr. Ing. Tadeáš Ochodek, Ostrava-Krásné Pole, CZ
Ing. Ph.D. Jan Koloničný, Metýlovice, CZ
Ing. Ph.D. Jiří Horák, Vřesina, CZ
Ing. Ph.D. Kamil Krpec, Moravská Ostrava, CZ
(54) **Automatický kondenzační kotel pro spalování biomasy s vysokou vlhkostí**
(51) **G01N 33/569** (2006.01)
C12M 1/34 (2006.01)
G01N 21/65 (2006.01)
G01N 21/62 (2006.01)
(11) 25864
(21) **2013-27879**
(22) 29.04.2013
(47) 16.09.2013
(73) Ústav přístrojové techniky Akademie věd ČR v.v.i., Brno, CZ
Photon Systems Instruments, spol. s r.o., Brno - Řečkovice a Mokrá hora, CZ
(72) Ing. Ph.D. Mojmír Šerý, Brno-sever, CZ
Ing. Ph.D. Jan Ježek, Brno, CZ
Mgr. Zdeněk Pilát, Praha, CZ
Mgr. Dr. Ota Samek, Tišnov, CZ
Prof. RNDr. Ph.D. Pavel Zemánek, Třebíč, CZ
Ing. Martin Trtílek, Brno, CZ
(54) **Zařízení pro třídění živých buněk fotoautotrofních mikroorganismů**
(74) KANIA, SEDLÁK, SMOLA Patentová a známková kancelář, Ing. František Kania, Mendlovo nám. 1a, Brno, 60300
- (51) **G01R 31/12** (2006.01)
G01R 35/00 (2006.01)
G01R 31/14 (2006.01)
G01R 29/24 (2006.01)
(11) 25869
(21) **2013-27996**
(22) 29.05.2013
(47) 16.09.2013
(73) České vysoké učení technické v Praze Fakulta elektrotechnická, Praha, CZ
(72) Doc. Ing. CSc. Josef Vedral, Praha, CZ
Ing. Ph.D. Radek Sedláček, Ruda, CZ
(54) **Programovatelný kalibrátor náboje**
(74) Ing. Hana Dušková, Na Kočově 180, Chotutice, 28103
- (51) **G02C 7/14** (2006.01)
G02C 13/00 (2006.01)
(11) 25849
(21) **2013-27406**
(22) 06.02.2013
(47) 12.09.2013

- (73) Bílek Miroslav, Jihlava, CZ
(72) Bílek Miroslav, Jihlava, CZ
(54) **Brýle se zpětným viděním**
(74) Ing. Jiří Langhans, Krajínova 805/7, Třebíč, 67401
- (51) **G06F 3/01** (2006.01)
G06F 21/00 (2013.01)
G06F 15/02 (2006.01)
(11) 25847
(21) **2013-27289**
(22) 02.01.2013
(47) 12.09.2013
(73) E.C.Sys s.r.o., Vrchlabí, CZ
(72) Soukup Miroslav Ing., Vrchlabí, CZ
Holý Zdeněk Ing., Vrchlabí, CZ
(54) **Elektronický obvod s bezpečnostním jištěním pro maticové tlačítkové ovladače**
(74) JUDr. Miroslav Kupka, Levého 1532, Rakovník, 26901
- (51) **G11B 31/02** (2006.01)
G06K 19/067 (2006.01)
G11C 99/00 (2006.01)
(11) 25848
(21) **2013-27306**
(22) 08.01.2013
(47) 12.09.2013
(73) MECompany s.r.o., Praha, CZ
(72) Klusáček Martin Ing., Liberec, CZ
(54) **Nosič digitální paměti pro uchování dat**
(74) RETROPATENT s.r.o., Kamil Kolátor, Dolní nám. 5/679, Jablonec nad Nisou, 46601
- (51) **H02B 1/26** (2006.01)
H02B 1/015 (2006.01)
H02J 13/00 (2006.01)
H02B 1/20 (2006.01)
H02B 1/24 (2006.01)
(11) 25854
(21) **2013-27613**
(22) 15.03.2013
(47) 16.09.2013
(73) SUP-TECHNIK spol. s.r.o., Praha - Kunratice, CZ
(72) Hrubý Jaroslav, Olomouc, CZ
Suchánek Vladimír Ing., Praha, CZ
Lauryn Michal, Liberec, CZ
(54) **Rozvaděč**
(74) Ing. Vladimír Belfin, patentový zástupce, P.O.BOX 117, Kladno, 27280
- (51) **H05B 1/02** (2006.01)
H01H 37/02 (2006.01)
H05B 1/00 (2006.01)
(11) 25866
(21) **2013-27901**
(22) 10.05.2013
(47) 16.09.2013
(73) LEFIT ÚSTÍ, s. r. o., Ústí nad Labem, CZ
(72) Stezka Martin, Ústí nad Labem, CZ
(54) **Zařízení pro ekologické úsporné vytápění a ohřev teplé užitkové vody z vlastního zdroje pro vícepodlažní domy**
(74) Mgr. Ing. Stanislav Babický, Budovatelů 2407, Most, 43401

Seznam majitelů zapsaných užitečných vzorů

(73)	(11)	(51)	(73)	(11)	(51)
Bílek Miroslav, Jihlava, CZ	25849	G 02 C 7/14	(2006.01)	MECompany s.r.o., Praha, CZ	25848 G 11 B 31/02 (2006.01)
Burgrová Ludiše Ing., Střílky, CZ	25844	B 65 D 1/12	(2006.01)	Mgr. Jan Střelec, Uherský Brod, CZ	25863 A 47 B 13/08 (2006.01)
Čajánek Michal Ing., Hukvaldy, CZ	25855	F 21 V 7/22	(2006.01)	Novák David, Mělnické Vtelno, CZ	25874 B 65 H 16/00 (2006.01)
Česká zemědělská univerzita v Praze, Praha - Suchdol, CZ	25843	B 65 D 79/00	(2006.01)	Photon Systems Instruments, spol. s r.o., Brno - Řečkovice a Mokrá hora, CZ	25864 G 01 N 33/569 (2006.01)
Česká zemědělská univerzita v Praze, Praha - Suchdol, CZ	25845	B 65 G 47/19	(2006.01)	PRAGOIMEX a.s., Praha, CZ	25879 B 61 D 13/00 (2006.01)
České vysoké učení technické v Praze Fakulta elektrotechnická, Praha, CZ	25869	G 01 R 31/12	(2006.01)	Proksch Petr, Opava - Komárovské Chaloupky, CZ	25852 B 65 D 81/38 (2006.01)
České vysoké učení technické v Praze, Fakulta stavební, Katedra železničních staveb, Praha, CZ	25860	E 02 D 17/20	(2006.01)	SERVISBAL OBALY s.r.o., Dobruška, CZ	25876 B 65 D 5/492 (2006.01)
České vysoké učení technické v Praze, Fakulta stavební, Katedra železničních staveb, Praha, CZ	25861	E 02 D 17/20	(2006.01)	Smrček Alfons Ing., Olomouc - Nové Sady, CZ	25878 F 04 B 15/02 (2006.01)
České vysoké učení technické v Praze, Fakulta stavební, Katedra železničních staveb, Praha, CZ	25862	E 02 D 17/20	(2006.01)	Sol-In-Tra Global s.r.o., Těrlícko, CZ	25853 C 04 B 33/22 (2006.01)
České vysoké učení technické v Praze, Fakulta stavební, Katedra železničních staveb, Praha, CZ	25871	E 04 B 1/16	(2006.01)	SOLODOOR a.s., Sušice, CZ	25857 E 06 B 7/28 (2006.01)
Dekonta, a. s., Stehelčevy, CZ	25870	C 02 F 103/06	(2006.01)	SOLODOOR a.s., Sušice, CZ	25858 E 06 B 7/28 (2006.01)
E S L, a.s., Brno, CZ	25873	F 22 B 1/08	(2006.01)	Strix Chomutov a.s., Chomutov, CZ	25860 E 02 D 17/20 (2006.01)
E.C.Sys s.r.o., Vrchlabí, CZ	25847	G 06 F 3/01	(2006.01)	Strix Chomutov a.s., Chomutov, CZ	25861 E 02 D 17/20 (2006.01)
EKO KOMÍNY, s.r.o., Praha, CZ	25859	E 04 F 17/02	(2006.01)	Strix Chomutov a.s., Chomutov, CZ	25862 E 02 D 17/20 (2006.01)
FONTANA R, s.r.o., Brno, CZ	25877	B 01 D 33/067	(2006.01)	SUP-TECHNIK spol. s.r.o., Praha - Kunratice, CZ	25854 H 02 B 1/26 (2006.01)
Fyzikální ústav AV ČR, v.v.i., Praha - Libeň, CZ	25867	C 23 C 14/54	(2006.01)	Univerzita Palackého, Olomouc, CZ	25875 C 07 D 473/34 (2006.01)
IRM, s.r.o., Praha - Sedlec, CZ	25868	B 65 H 75/02	(2006.01)	Ústav přístrojové techniky Akademie věd ČR v.v.i., Brno, CZ	25864 G 01 N 33/569 (2006.01)
ISOLine EU, s.r.o., Praha - Staré Město, CZ	25856	B 65 D 25/08	(2006.01)	VKV Praha s.r.o., Praha, CZ	25879 B 61 D 13/00 (2006.01)
Klotzner Christian, Linz, AT	25846	E 06 B 9/323	(2006.01)	Vysoká škola báňská-Technická univerzita Ostrava, Ostrava-Poruba, CZ	25851 F 23 G 7/10 (2006.01)
Košta Oto MUDr. Ph.D., Olomouc, CZ	25872	A 23 L 1/29	(2006.01)	Vysoká škola chemicko-technologická v Praze, Praha - Dejvice, CZ	25865 C 25 B 11/04 (2006.01)
Krnovské opravny a strojírny s.r.o., Krnov, CZ	25879	B 61 D 13/00	(2006.01)		
LEFIT ÚSTÍ, s. r. o., Ústí nad Labem, CZ	25866	H 05 B 1/02	(2006.01)		
Lopera Service s.r.o., Praha – Vysočany, CZ	25850	B 60 B 39/02	(2006.01)		

FG4Q

Zapsané průmyslové vzory - přehled podle čísel zápisu

V období uzávěrky tohoto čísla Věstníku zapsal Úřad průmyslového vlastnictví tyto průmyslové vzory:

35747	26-05
35748	09-05, 01-04
35749	03-01
35750	26-05
35751	03-01
35752	06-01
35753	24-02
35754	26-06
35755	10-05
35756	10-05
35757	11-01
35758	07-01
35759	06-09

FG4Q

Zapsané průmyslové vzory - přehled podle tříd

- (51) 03-01
- (11) 35749
- (21) 2012-39023
- (22) 09.05.2013
- (15) 11.09.2013
- (45) 11.09.2013
- (54) Sumka na zásobník
- (28) 1
- (73) Hálek Jan, Brno, CZ
- (72) Hálek Jan, Brno, CZ
- (55)



1.7



1.1



1.2



1.3



1.4

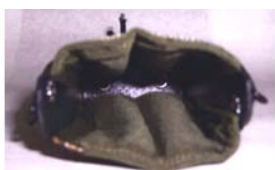

1.5



1.6

- (51) 03-01
- (11) 35751
- (21) 2013-39354
- (22) 09.01.2013
- (15) 11.09.2013
- (45) 11.09.2013
- (54) Víceúčelový batoh
- (28) 1
- (73) Večeřa Ivan, Fryšták, Horní Ves, CZ
- Goldová Marcela, Roblín, CZ
- (72) Večeřa Ivan, Fryšták, Horní Ves, CZ
- Goldová Marcela, Roblín, CZ
- (55)



1.1



1.2



1.3



1.4



1.5



1.6



1.7



1.8



1.9

(55)



1.1



1.2

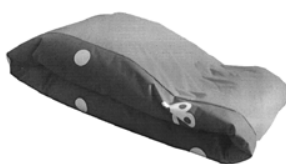

2.1



2.2

(51) **06-09**
(11) 35759
(21) 2012-38952
(22) 22.02.2012
(15) 12.09.2013
(45) 12.09.2013
(54) Polštář
(28) 9
(73) Budská Karolína Mgr., Jablonec nad Nisou, CZ
(72) Budská Karolína Mgr., Jablonec nad Nisou, CZ
(55)



1.1



2.1

(51) **06-01**
(11) 35752
(21) 2013-39445
(22) 17.06.2013
(15) 11.09.2013
(45) 11.09.2013
(54) Sedací vak
(28) 2
(73) Bachmannová Renata, Postoloprty, CZ
(72) Bachmannová Renata, Postoloprty, CZ
(74) Mgr. Lucie Tycová Rambousková, advokátka, Žitná
1575/49, Praha 1, 11000



3.1



9.1



4.1



5.1



6.1



7.1



8.1

- (51) **07-01**
(11) 35758
(21) 2011-38734
(22) 07.07.2011
(15) 12.09.2013
(45) 12.09.2013
(54) Hrněk
(28) 1
(73) Crystal BOHEMIA, a.s., Poděbrady, CZ
(72) Seifrt Jaroslav Ing., Poděbrady, CZ
(74) Mgr. Jaroslav Ungr, Újezd 172, Cerhovice, 26761
(55)



1.1



1.2



1.3

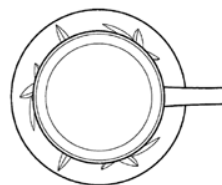

1.4

- (51) **09-05, 01-04**
(11) 35748
(21) 2012-39020
(22) 16.04.2012
(15) 11.09.2013
(45) 11.09.2013
(54) Obal na uzeniny
(28) 1
(73) PEJSKAR & spol., spol. s r.o., Praha 1, CZ
(72) Vzdal se práva být uveden - § 35(2)(c) zák.č.207/2000 Sb.,
neuveďeno, XY
(74) AK Mgr. Petr Mimochoдек, Mgr. Petr Mimochoдек,
Nuselská 375/98, Praha 4, 14000

(55)



1.1



1.2

- (51) **10-05**
(11) 35755
(21) 2011-38907
(22) 30.12.2011
(15) 12.09.2013
(45) 12.09.2013
(54) Jednotka kazetového detektoru ropných, olejovitých nebo
jiných látek
(28) 1
(73) Doc. Dr. Ing. Ladislav Novotný, DrSc., Praha 10, CZ
(72) Doc. Dr. Ing. Ladislav Novotný, DrSc., Praha 10, CZ
(55)



1.1

- (51) **10-05**
(11) 35756
(21) 2011-38909
(22) 30.12.2011
(15) 12.09.2013
(45) 12.09.2013
(54) Jednotka multidetektoru ropných, olejovitých nebo jiných
látek
(28) 1
(73) Doc. Dr. Ing. Ladislav Novotný, DrSc., Praha 10, CZ
(72) Doc. Dr. Ing. Ladislav Novotný, DrSc., Praha 10, CZ

(55)



1.1

- (51) **11-01**
(11) 35757
(21) 2011-38574
(22) 24.02.2011
(15) 12.09.2013
(45) 12.09.2013
(54) Ozdobné butony a butonové náušnice
(28) 14
(73) Butková Míchala, Michalovce, SK
Trávníček David, Semily, CZ
(72) Butková Míchala, Michalovce, SK
Trávníček David, Semily, CZ
(74) Loskotová & partneři, patentová a známková kancelář,
Ing. Gabriela Loskotová, K Závětínám 727, Praha 5,
15500

(55)

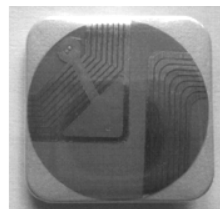

1.1

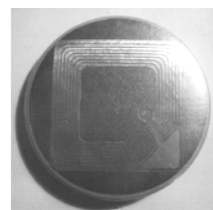

2.1



3.1

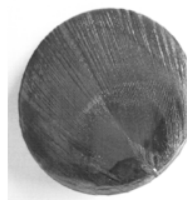

4.1

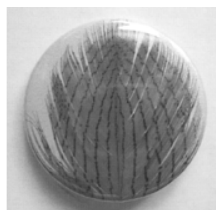

5.1

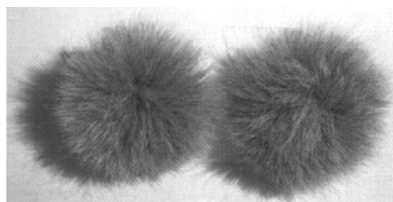

12.1

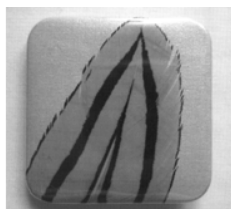

6.1



13.1

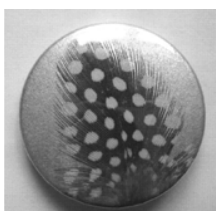

7.1



14.1

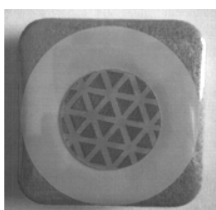

8.1

- (51) **24-02**
(11) 35753
(21) 2013-39603
(22) 26.06.2013
(15) 11.09.2013
(45) 11.09.2013
(54) Pomůcka na injekční stříkačku (injektor)
(28) 2
(73) Kučera Pavel, Praha 7, CZ
(72) Kučera Pavel, Praha 7, CZ
(74) GATODE Get Trademark & Design, v.o.s., Ing. Denisa Dudová, Norská 571/5, Praha 10 – Vršovice, 10100
(55)

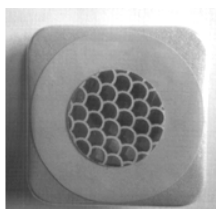

9.1

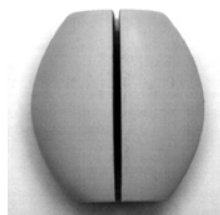

1.1

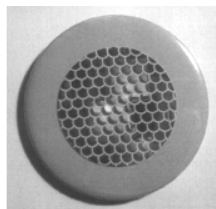

10.1

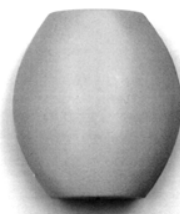

1.2

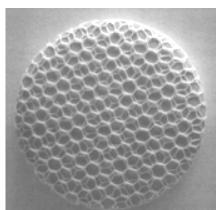

11.1



1.3

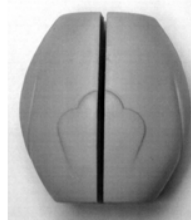

2.2

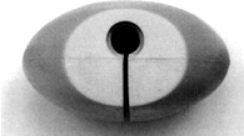

1.4



2.3



1.5

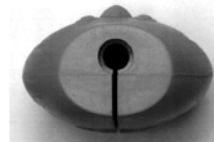

2.4

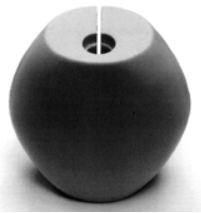

1.6

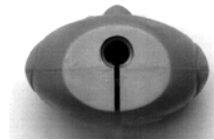

2.5



1.7



2.6



2.1

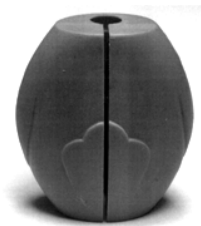

2.7



2.8



2.9



2.10



2.11



1.4

- (51) **26-05**
(11) 35750
(21) 2012-39117
(22) 03.07.2012
(15) 11.09.2013
(45) 11.09.2013
(54) Lustrová miska
(28) 1
(73) ARTGLASS s.r.o., Bratřikov, CZ
(72) Václavů Vlastimil Ing., Smržovka, CZ
(74) RETROPATENT s.r.o., Mgr. Kamil Kolátor, Dolní nám.
5/679, Jablonec nad Nisou, 46601

(55)



1.1

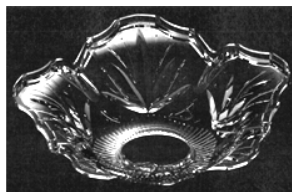

1.2

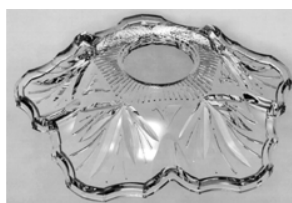

1.3

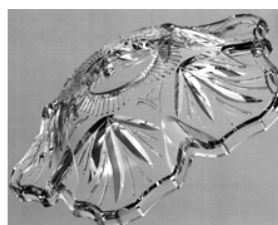

1.4

- (51) **26-05**
(11) 35747
(21) 2012-38912
(22) 10.01.2012
(15) 11.09.2013
(45) 11.09.2013
(54) Svítidlo led
(28) 1
(73) TREVOS, a. s., Turnov, CZ
(72) Opočenský Jiří, Semily, CZ
(55)



1.1



1.2



1.3

- (51) **26-06**
- (11) 35754
- (21) 2011-38883
- (22) 13.12.2011
- (15) 12.09.2013
- (45) 12.09.2013
- (54) Světelné vybavení vozidla
- (28) 4
- (73) Škoda Auto a. s., Mladá Boleslav, CZ
- (72) Mgr. Jozef Kabaň, Mladá Boleslav, CZ
- (55)



2.1

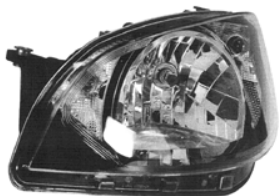

1.1

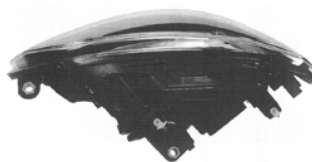

2.2



1.2

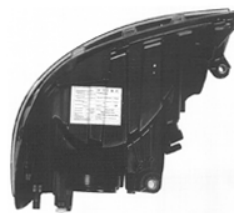

2.3

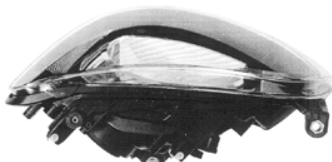

1.3

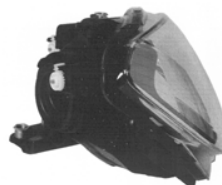

2.4

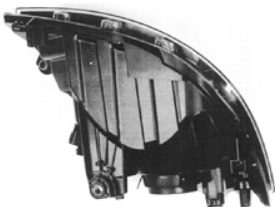

1.4

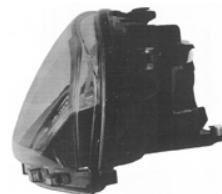

2.5

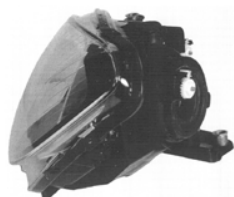

1.5



3.1

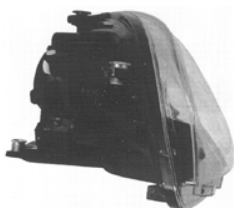

1.6

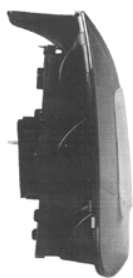

3.2

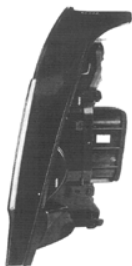

3.3



4.1

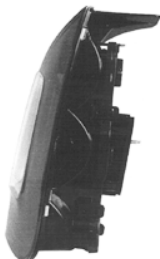

4.2



4.3

Seznam vlastníků zapsaných průmyslových vzorů

(73)	(11)	(51)	(73)	(11)	(51)
ARTGLASS s.r.o., Bratříkov, CZ	35750	26-05			
Bachmannová Renata, Postoloprty, CZ	35752	06-01			
Budská Karolína Mgr., Jablonec nad Nisou, CZ	35759	06-09			
Butková Michala, Michalovce, SK	35757	11-01			
Crystal BOHEMIA, a.s., Poděbrady, CZ	35758	07-01			
Doc. Dr. Ing. Ladislav Novotný, DrSc., Praha 10, CZ	35755	10-05			
Doc. Dr. Ing. Ladislav Novotný, DrSc., Praha 10, CZ	35756	10-05			
Goldová Marcela, Roblín, CZ	35751	03-01			
Hálek Jan, Brno, CZ	35749	03-01			
Kučera Pavel, Praha 7, CZ	35753	24-02			
PEJSKAR & spol., spol. s r.o., Praha 1, CZ	35748	09-05, 01-04			
Škoda Auto a. s., Mladá Boleslav, CZ	35754	26-06			
Trávníček David, Semily, CZ	35757	11-01			
TREVOS, a. s., Turnov, CZ	35747	26-05			
Večeřa Ivan, Fryšták, Horní Ves, CZ	35751	03-01			

Dodatková ochranná osvědčení pro léčiva a pro přípravky na ochranu rostlin

Podání žádosti o udělení osvědčení

- (22) 04.09.2013
- (21) SPC/CZ2013/298
- (71) Acorda Therapeutics, Inc., Ardsley, NY 10502, US
- (68) 2377536
- (54) Způsoby použití aminopyridinových kompozic s prodlouženým uvolňováním
- (92) EU/1/11/699/001, EU/1/11/699/002, 20.07.2011
- (93) EU/1/11/699/001, EU/1/11/699/002, 20.07.2011, EU
- (95) Fampyra - fampridine, léčivý přípravek

- (22) 06.09.2013
- (21) SPC/CZ2013/299
- (71) NIPPON SODA CO., LTD., Tokyo, JP
- (68) 288723
- (54) Derivát benzamidoximu, způsob jeho přípravy a zemědělsko-zahradnický fungicidní prostředek, který ho obsahuje
- (92) 4945-0, 12.04.2013
- (93) 4945-0, 06.09.2013, EU
- (95) DYNALI- difenokonazol/ cyflufenamid, přípravek na ochranu rostlin

Úřední rozhodnutí a oznámení

MK4A, MK4F

Zánik patentů a autorských osvědčení uplynutím doby platnosti

(11)	(21)	Int.Cl/(51)	(11)	(21)	Int.Cl/(51)
282260	1995-691	6/A61B 17/60			
282780	1995-738	6/A61F 13/02			
286811	1993-1914	8/A01N 47/30			
287803	1993-1942	8/A01N 25/04			
291261	1995-643	7/A61K 38/00			
292136	1993-1902	8/E21C 25/10			

MK1K

Zániky užitečných vzorů uplynutím doby platnosti

(11)	(21)	(51)	(2006.01)
13770	2003-14618	A61G 7/047	(2006.01)
13771	2003-14619	A61G 7/047	(2006.01)
13922	2003-14617	B41F 15/06	(2006.01)
16398	2006-17468	A47K 1/00	(2006.01)
16472	2006-17472	E06B 3/67	(2006.01)
19577	2009-20917	E04C 2/20	(2006.01)
19663	2009-20922	F24J 2/52	(2006.01)
19777	2009-20920	B60C 17/00	(2006.01)
20290	2009-20923	C04B 14/18	(2006.01)

MK4Q

Zániky práva ze zapsaných průmyslových vzorů uplynutím doby ochrany

(11)	(21)	Int.Cl/(51)	(11)	(21)	Int.Cl/(51)
27998	1998-30747	6/02-02			
31414	2003-34483	7/25-03			
31628	2003-34489	7/07-05			
34221	2008-37363	8/21-02			

Zápisy licenčních smluv do patentového rejstříku pro nabyvatele

(11)	297251
(73)	Laboratories Fournier S.A.S., 92150 Suresnes, FR Nabyvatel: Abbott Products Operations AG, Hegenheimermattweg 127, 4123 Allschwil, CH Druh licence: výlučná Datum uzavření smlouvy: 01.01.2012 Datum zápisu smlouvy: 13.09.2013

ND1K

První prodloužení doby platnosti užitečných vzorů

(51)	G21F 1/04	(2006.01)	(51)	F26B 15/08	(2006.01)
	E04B 1/62	(2006.01)	(11)	20359	
	E04C 2/04	(2006.01)	(21)	2009-21747	
(11)	20177		(22)	01.10.2009	
(21)	2009-21696		(73)	Dvořák Josef Ing., Tábor, CZ	
(22)	17.09.2009		(54)	Zařízení pro sušení substrátů, zejména zrnin	
(73)	Gypstrend, s.r.o., Kobeřice, CZ				
(54)	Prefabrikovaný dílec k odstínění rentgenového záření		(51)	E04F 15/10	(2006.01)
				E04F 13/08	(2006.01)
			(11)	20608	
(51)	C05G 1/00	(2006.01)	(21)	2009-22120	
	C05F 11/00	(2006.01)	(22)	22.12.2009	
(11)	20331		(73)	GRENA, a. s., Veselí nad Lužnicí, CZ	
(21)	2009-21804		(54)	Systém stavebních prvků zejména pro povrchovou vrstvu podlah a stěn	
(22)	12.10.2009				
(73)	Česká rozvojová agentura, o. p. s., Praha, CZ				
	Ústav struktury a mechaniky hornin AV ČR, v.v.i., Praha, CZ		(51)	A61B 5/0402	(2006.01)
(54)	Organicko-minerální hnojivo			A61B 5/0476	(2006.01)
				A61B 5/04	(2006.01)
			(11)	20781	
(51)	C05G 1/00	(2006.01)	(21)	2009-21751	
	C05F 11/00	(2006.01)	(22)	01.10.2009	
(11)	20332		(73)	České vysoké učení technické v Praze, Fakulta biomedicínského inženýrství, Kladno, CZ	
(21)	2009-21809			Ústav merania Slovenská akadémia vied, Bratislava, SK	
(22)	13.10.2009				
(73)	Česká rozvojová agentura, o. p. s., Praha, CZ		(54)	Systém pro polygrafická snímání a vyhodnocování biologických signálů v reálném čase	
	Ústav struktury a mechaniky hornin AV ČR, v.v.i., Praha, CZ				
(54)	Organicko-minerální hnojivo				

- (51) **F03D 9/00** (2006.01)
F03D 11/04 (2006.01)
(11) 20835
(21) 2009-21654
(22) 08.09.2009
(73) Forman Josef, Zlín, CZ
Netopil Lubomír Ing., Brno, CZ
(54) Větrný generátor

ND1K

Druhé prodloužení doby platnosti užitných vzorů

- (51) **H01T 13/06** (2006.01)
H01T 13/16 (2006.01)
(11) 17013
(21) 2006-18133
(22) 03.10.2006
(73) BRISK Tábor a. s., Tábor, CZ
(54) Zapalovací svíčka
- (51) **H01R 24/20** (2011.01)
H01R 24/76 (2011.01)
(11) 17093
(21) 2006-18094
(22) 03.10.2006
(73) OBO Bettermann Praha s. r. o., Říčany u Prahy, CZ
(54) Přípojné místo silových elektrických rozvodů
- (51) **A63F 13/12** (2006.01)
A63F 13/10 (2006.01)
A63F 13/08 (2006.01)
A63F 13/02 (2006.01)
A63F 13/00 (2006.01)
(11) 17249
(21) 2006-18381
(22) 18.12.2006
(73) TIPGAMES a. s., Praha, CZ
(54) Výherní hrací zařízení
- (51) **C08L 97/00** (2006.01)
C08L 97/02 (2006.01)
E04F 19/00 (2006.01)
E04F 19/02 (2006.01)
(11) 17742
(21) 2007-18934
(22) 21.06.2007
(73) GRENA, a. s., Veselí nad Lužnicí, CZ
(54) Granulát pro výrobu stavebních prvků
- (51) **E01F 8/00** (2006.01)
E04C 3/26 (2006.01)
E04C 3/29 (2006.01)
(11) 17925
(21) 2007-19161
(22) 27.08.2007
(73) MOSEV plast s. r. o., Nová Hradečná, CZ
(54) Rámovací nosník pro výplně v protihlukových stěnách
- (51) **G02B 27/00** (2006.01)
G02B 23/00 (2006.01)
(11) 18253
(21) 2007-19096
(22) 10.08.2007
(73) Meopta-optika, s. r. o., Přerov, CZ
(54) Optický systém adaptéru k dalekohledu

ND4Q

První obnovy doby ochrany průmyslových vzorů

- (51) 09-09
(11) 34542
(21) 2008-37542
(22) 16.09.2008
(54) Kontejner

ND4Q

Třetí obnovy doby ochrany průmyslových vzorů

- (51) 21-01
- (11) 28784
- (21) 1998-31255
- (22) 14.10.1998
- (54) Stavební prvek

PD4A

Převod práv a ostatní změny majitelů patentů

- (11) 297251
- (21) 1999-2535
- (73) Laboratories Fournier S.A., 21300 Chenove, FR

- (11) 297251
- (21) 1999-2535
- (73) Laboratories Fournier S.A., 21000 Dijon, FR

- (11) 297251
- (21) 1999-2535
- (73) Laboratories Fournier S.A., 92150 Suresnes, FR

- (11) 297251
- (21) 1999-2535
- (73) Laboratories Fournier S.A.S., 92150 Suresnes, FR

- (11) 298831
- (21) 2001-3627
- (73) Zylum Beteiligungsgesellschaft mbH & Co. Patente II KG, 12529 Schönefeld, DE

- (11) 302636
- (21) 2010-682
- (73) SKLOPAN LIBEREC, a.s., Liberec XI-Růžodol I, CZ

PD4Q

Převod práv a ostatní změny vlastníků průmyslových vzorů

- (11) 34988
- (21) 2010-38076
- (73) SunAir s.r.o., Letohrad, CZ

Zamítnuté a částečně zamítnuté přihlášky ochranných známek před zveřejněním

Kapitola obsahuje údaje o rozhodnutích o přihláškách ochranných známek, u kterých byly na základě provedeného věcného průzkumu shledány Úřadem důvody pro zamítnutí přihlášky ochranné známky podle ustanovení § 4 nebo 6 zákona č. 441/2003 Sb. Na základě toho Úřad vydal rozhodnutí o zamítnutí přihlášky podle ustanovení § 22 zákona č. 441/2003 Sb., a to pro celý seznam výrobků a služeb nebo pro jeho část. Údaje o výsledku rozhodnutí (zamítnutí přihlášky, částečné zamítnutí přihlášky) jsou uvedeny za datem právní moci rozhodnutí pod INID kódem (583) s názvem "Datum právní moci rozhodnutí/výsledek rozhodnutí".

(210) **O-469729**
(540) **Miss Královehradeckého kraje**
(583) 13.09.2013 / zamítnutí přihlášky

(210) **O-490622**
(540) **MINERVA**
(583) 21.12.2012 / zamítnutí přihlášky

(210) **O-490696**
(540)



(583) 06.09.2013 / částečné zamítnutí přihlášky

(210) **O-493580**
(540) **FLAGSTONE**
(583) 17.08.2013 / částečné zamítnutí přihlášky

(210) **O-494905**
(540) **AHLH Asociace hráčů ledního hokeje České republiky**
(583) 21.12.2012 / zamítnutí přihlášky

(210) **O-495636**
(540)

czbrand

(583) 14.09.2013 / částečné zamítnutí přihlášky

(210) **O-496800**
(540) **Privátní finance a investice**
(583) 03.09.2013 / zamítnutí přihlášky

(210) **O-497085**
(540) **DINO – dluhové inkaso obyvatelstva**
(583) 10.09.2013 / částečné zamítnutí přihlášky

(210) **O-497086**
(540)

DINO
včasná pomoc

(583) 10.09.2013 / částečné zamítnutí přihlášky

(210) **O-497087**
(540)

DINO

(583) 10.09.2013 / částečné zamítnutí přihlášky

(210) **O-497197**
(540)

WD
WILLIAM DIDDEN
LABORATOIRES PARIS

(583) 03.09.2013 / částečné zamítnutí přihlášky

(210) **O-498467**
(540)



(583) 31.08.2013 / částečné zamítnutí přihlášky

(210) **O-499059**
(540)

HUMIN

(583) 10.09.2013 / zamítnutí přihlášky

Přehled zveřejněných přihlášek ochranných známek

Přihlášky ochranných známek, které byly na základě výsledků formálního a věcného průzkumu provedeného Úřadem shledány schopné zápisu do rejstříku ochranných známek, jsou obsaženy v této kapitole. Důležitou právní skutečností je, že zveřejněním přihlášky ochranné známky v této kapitole Věstníku (§ 23 zákona č. 441/2003 Sb.) začíná běžet zákonná tříměsíční lhůta pro podání námitek podle ustanovení § 25 zákona č. 441/2003 Sb.

Číselný přehled

O-460938, O-488535, O-490696, O-492377, O-492582, O-492944, O-493580, O-495143, O-495636, O-496274, O-496622, O-497085, O-497086, O-497087, O-498002, O-498042, O-498674, O-499170, O-499171, O-499173, O-499541, O-499558, O-499559, O-499560, O-499561, O-499566, O-499659, O-499878, O-500182, O-500245, O-500251, O-500256, O-500704, O-500712, O-500730, O-500742, O-500821, O-500850, O-500995, O-501001, O-501118, O-501213, O-501214, O-501215, O-501226, O-501249, O-501250, O-501251, O-501252, O-501253, O-501254, O-501257, O-501439, O-501446, O-501486, O-501488, O-501495, O-501536, O-501586, O-501786, O-501821, O-501872, O-501873, O-501874, O-501897, O-501899, O-501932, O-501990, O-502053, O-502056, O-502057, O-502059, O-502182, O-502267, O-502297, O-502303, O-502315, O-502335, O-502336, O-502374, O-502375, O-502376, O-502387, O-502388, O-502389, O-502392, O-502465, O-502473, O-502481, O-502483, O-502485, O-502497, O-502498, O-502513, O-502550, O-502551, O-502552, O-502588, O-502589, O-502590, O-502596, O-502695, O-502727, O-502728, O-502731, O-502732, O-502743, O-502744, O-502745, O-502746, O-502747, O-502748, O-502749, O-502839, O-502844, O-502845, O-502868, O-502922, O-502925, O-502993, O-503004, O-503006, O-503007, O-503015, O-503104, O-503105, O-503106, O-503107, O-503108, O-503109, O-503180, O-503204, O-503210, O-503280, O-503283, O-503286, O-503310, O-503319, O-503349, O-503350, O-503351, O-503413, O-503414, O-503416, O-503417, O-503420, O-503421, O-503422, O-503423, O-503519, O-503613, O-503614, O-503624, O-503646, O-503649, O-503655, O-503689, O-503838, O-503959, O-503982, O-504103, O-504104, O-504112, O-504205, O-504206, O-504209, O-504212, O-504213, O-504214, O-504215, O-504216, O-504217, O-504218, O-504219, O-504220, O-504221, O-504222, O-504223, O-504224, O-504225, O-504250, O-504253, O-504256, O-504257, O-504259, O-504265, O-504267, O-504312, O-504314, O-504390, O-504391, O-504429, O-504434, O-504442, O-504443, O-504446, O-504447, O-504449, O-504450, O-504451, O-504496, O-504497, O-504498, O-504499, O-504501, O-504502, O-504676, O-504684, O-504685, O-504699, O-504700, O-504764, O-504788, O-504857, O-504860, O-504882, O-504883, O-504885, O-504948, O-504949, O-504950, O-504951, O-504952, O-504953, O-504954, O-505040, O-505041, O-505042, O-505088, O-505096, O-505097, O-505098, O-505099, O-505101, O-505103, O-505104, O-505152, O-505154, O-505156, O-506459, O-506460, O-506461, O-506648, O-506655, O-506800, O-507067, O-507091, O-507092

Zveřejněné přihlášky ochranných známek

(210) **O-460938**
(220) 21.07.2008
(320) 21.07.2008
(511) 36
(540)

SUN CAPITAL

(510) (36) finanční služby, zejména soukromé investice, financování rizikových investic, poradenství a financování fúzí a akvizic, investiční bankovní činnost, podpora jmenovitého kapitálu a skupování akcií na dluh, správa fondů, kapitálové investice pro soukromé ekvitní fondy.
(730) **Sun Capital Partners, Inc.**, 5200 Town Center Circle, Suite 470, Boca Raton, 33486, FL, US
(740) Čermák Hořejš Matějka a spol., JUDr. Karel Čermák, advokát, Národní 32, Praha 1, 11000

(210) **O-488535**
(220) 07.09.2011
(320) 07.09.2011
(511) 9, 16, 35, 38, 41
(540)

i-vysílání

(510) (9) antény, audiovizuální zařízení pro výuku, automaty hudební, hrací skříně uváděné do chodu vhozením mince, automaty prodejní, nástroje na určování azimutu, barometry, brýle, pouzdra na brýle, brýle sluneční, brýle proti slunci, brýlové řetízky, buzoly, směrové kompas, clony na oči, čističe nosičů zvukových záznamů, čočky kontaktní, čočky optické, čtecí zařízení v televizi, dalekohledy, diapositivy, promítací přístroje na diapositivy, diktafony, magnetické disky, kompaktní disky (audio-video), gramofonové desky, gramofonové jehly, disky optické, DVD přehrávače, elektronická pera (vizuální zobrazovací jednotky), elektronické oznamovací tabule, elektronické publikace (s možností stažení), epidiascopy, filmové kamery, exponované filmy, stříhací zařízení na filmy, kreslené filmy, fotoaparáty, hologramy, jezdecké přílby, kalkulačky, kalkulačky kapesní, exponované kinofilmy, klávesnice počítačové, krokoměry, magnetická média, magnetické disky, magnetické pásky, magnetofony, magnety, magnety dekorativní, mincové mechanismy pro televizory, monitory, mikrofony, nosiče dat magnetické, nosiče dat optické, nosiče zvukových nahrávek, nosiče zvukových záznamů, ochranné brýle pro sport, ochranné helmy pro sport, obrazovky, optické disky kompaktní CD ROM, plátina promítací, plovací kruhy, plovací pásy, plovací vesty, počítače, programy pro počítačové hry, počítačové tiskárny, podložky pod myš, potápěčské masky, potápěčské oděvy, potápěčské rukavice, pravítka (měřicí přístroje), pravítko logaritmické, přehrávače kompaktních disků, přílby ochranné, přístroje pro reprodukci zvuku, rádia, signalizační pišťalky, sluchátka, snímače obrazu, skenery (zpracování dat), špunty do uší, tampóny do uší pro potápěče, televizní přístroje, trojúhelníky výstražné pro vozidla, videokamery, videokazety, videopásky, vyučovací stroje, zápisník elektronický, závaží, elektrické žehličky; (16) alba, atlasy, pouzdra s barvami (školní pomůcky), blahopřání, blahopřání hudební, bloky (papírnické výrobky), brožury, papírové bryndáčky, časopisy, časopisy – komiksy, čínská tuš, desky (papírnické výrobky), psací desky s klipsem na přidržování papíru, desky na dokumenty (šanon, pořadače), dopisní papír, držáky na psací potřeby, figurky (sošky) z papírové hmoty, fólie hliníková na balení potravin, fotografie, stojany na fotografie, zemské glóbusy, grafické reprodukcce, grafiky, gumy na mazání, hlína modelovací, houbičky navlhčovací (kancelářské potřeby), hroty psacích per, chrániče prstů (kancelářské potřeby), inkoust v tyčince, inkousty, kalamáře, kalendáře, kalendáře trhací, kalhotky plenkové z

papíru nebo buničiny, kancelářské potřeby, kromě nábytku, kancelářské sponky, papírové kapesníky, výrobky z kartónu, spadající do této třídy, karty, katalogy, kelímky papírové na mléčné výrobky, krabice na klobouky z lepenky, knihy, záložky do knih, knížky brožované, knižní zarážky, vzory na kopírování, papírové kornouty, krabice lepenkové nebo papírové, kružítka, křída na psaní, laminovačky (- na dokumenty) pro použití v kanceláři, výrobky z lepenky spadající do této třídy, malířská plátina, malířské stojany, malířské štětce, štětce, štětce na psaní, mapy, zeměpisné mapy, mašle papírové, materiály na pečeti, pomůcky na mazání, sáčky pro mikrovlnné trouby, misky na vodové barvy, materiály na modelování, nálepky (lepící pásky) pro kancelářské použití nebo pro domácnost, napínáčky, násadky na pera, noviny, nože na papír, obálky, obaly (papírnické výrobky), obaly na spisy, obtisky, ocelová pera, opěradla na ruce pro malíře, ořezávací strojíky na tužky, ořezávacíka na tužky, oznámení rodinných událostí (papírnické výrobky), palety pro malíře, papír, dopisní papír, papír kopírovací (pauzovací), pergamenový papír, papír sací, svítící papír, toaletní papír, papír voskovaný, papír Xuan, papírenské výrobky spadající do této třídy, papírová prostírání, papírové ubrusy, papírové podložky pod sklenice, podložky pod pivní sklenice, papírové ubrusy, pastelky, pouzdra na pasy, pečeti, penály, pera (kancelářské potřeby), pera plnicí, periodika, plakáty, plány, psací podložky, pomůcky učební, kromě přístrojů, pohlednice, poštovní známky, potřeby na psaní, poutače z papíru nebo lepenky, pouzdra na doklady, pouzdra na pera, pouzdra s psacími potřebami, papírové praporky a pravítka, prospekty, příručky, psací podložky, psací soupravy (sada psacích potřeb), publikace, papírové pytlíky jako obaly, razítka, razítka datovací, pouzdra na razítka, razítkovací podušky, ročenky, papírové ručníky, rýsovací nástroje, samolepky, samolepky pro domácnost a pro kancelářské potřeby, sešity, sešíváčky, skicáky, stírátka na tabule, školní potřeby, tabule školní, těžítka, tikety, tiskopisy, tiskové typy, tiskoviny, tužky, tuhy do tužek, držátka na tužky, patentní tužky, uhly na kreslení, zápisníky, zpěvníky; (35) inzerce poštou, licence na výrobky a služby ostatních (komerční správa), nábor zaměstnanců, pomoc při řízení obchodní činnosti, obchodní nebo podnikatelské informace, obchodní nebo podnikatelský průzkum, organizování výstav (komerčních nebo reklamních), personální poradenství, pořádání veletrhů pro obchodní a reklamní účely, průzkum trhu, průzkum veřejného mínění, zajišťování předplatného telekomunikačních služeb pro ostatní, předvádění zboží, příprava inzertních sloupků, reklama (propagace), reklama on-line v počítačové síti, aktualizování reklamních materiálů, pronájem reklamních materiálů, zaslání reklamních materiálů zákazníkům, rozšiřování reklamních nebo inzertních materiálů, sekretářské služby, služby v oblasti grafické úpravy pro reklamní účely, styky s veřejností, vydávání reklamních nebo náborových propagačních a inzertních textů, televizní reklama, obchodní vedení uměleckých agentur, zajišťování novinového předplatného (pro předplatitele); (38) elektronická pošta, služby elektronických nástěnek (telekomunikační služby), informační kanceláře, vysílání kabelové televize, služby dálkových konferencí, počítačová komunikace, posílání zpráv, poskytování internetových diskusních fór, pronájem přístrojů pro přenos zpráv, pronájem přístupového času ke globálnímu počítačovému síťím, pronájem zařízení pro přenos informací, přenašení pomocí satelitních družic, přenos zpráv a obrazových informací pomocí počítače, půjčování telekomunikačních zařízení, telekonference (služby dálkových konferencí), teleshoppingové služby (poskytování televizních kanálů pro teleshoppingové služby), televizní vysílání, telexové služby, výzvy (služby poskytované rádiiem, telefonem nebo jinými elektronickými komunikačními prostředky), zaslání zpráv; (41) dabing, pronájem dekorací, služby v oblasti digitálního zpracování obrazu, elektronické publikování (DTP), služby v oblasti estrád, filmová studia, filmová tvorba, filmové projekce, pronájem filmových promítaček a jejich příslušenství, půjčování filmů, fotografování, informace o možnostech zábavy, informace o výchově a vzdělávání, poskytování služeb v oblasti karaoke (hudební doprovod písní dle výběru zpěváka), výchovně zábavné klubové služby, kluby zdraví (služby), knihovny (půjčování knih), vydávání knih, koncertní síně, sály, organizování a vedení

konference, organizování a vedení kongresu, korespondenční kurzy, provozování muzea, služby nahrávacího studia, nahrávání videopásek, obrazové zpravodajství, organizování kulturních nebo vzdělávacích výstav, organizování plesů, organizování vzdělávacích nebo zábavných soutěží, zábavné parky, plánování a organizování večírků, pořádání soutěží krásy, pronájem audio nahrávek, pronájem dekorací, pronájem kinematografických filmů, pronájem osvětlovacích zařízení pro divadla nebo televizní studia, provozování her on-line (z počítačové sítě), předprodej vstupenek, výroba divadelních nebo jiných představení, půjčování filmů, psaní scénářů, reportérské služby, školení, vyučování, výroba rozhlasových a televizních programů, televizní zábava, výuka, vzdělávací informace, organizování živých vystoupení.

(730) **Česká televize**, Kavčí Hory 1, Praha 4 - Kavčí Hory, 14070, CZ

(210) **O-490696**

(220) 29.11.2011

(320) 29.11.2011

(511) 35, 38, 42

(540)



(510) (35) vyhledávání dat v počítačových souborech pro třetí osoby; (38) zprostředkování dočasného užívání on-line softwaru používaného jako tabulkový kalkulátor (poskytování přístupu na síti); (42) analýzy informací, instalace linek pro přenos zvuku, obrazu a dat, testovací služby (služby techniků).

(730) **elBooker s.r.o.**, Na Kopci 4197/16, Jihlava, 58601, CZ

(210) **O-492377**

(220) 06.02.2012

(320) 06.02.2012

(511) 12, 35, 36, 37, 39

(540)



(510) (12) nákladní a užitková vozidla všeho druhu, motory, náhradní díly, součásti a příslušenství nákladních vozidel; (35) prodej nákladních a užitkových vozidel všeho druhu, maloobchod a velkoobchod náhradními díly, součástmi a příslušenstvím nákladních vozidel obsaženými ve třídách 7, 9, 11 12, obchod použitými nákladními a užitkovými vozidly; (36) financování vozidel pro třetí stranu, leasingové služby, pojištění vozidel; (37) servis nákladních a užitkových vozidel; (39) pronájem vozidel.

(730) **Avia Ashok Leyland Motors s.r.o.**, Beranových 140, Praha 9, 19903, CZ

(740) TRAPLOVÁ-HAKR-KUBÁT Advokátní a patentová kancelář, JUDr. Jana Šuranová Traplová, Přístavní 24, Praha 7, 17000

(210) **O-492582**

(220) 13.02.2012

(320) 13.02.2012

(511) 9, 16, 35, 38, 41

(540)

Rádio jemné melodie

(510) (9) nahanané a nenahanané nosiče zvuku a obrazu, zejména audiokazety, videokazety, magnetofonové pásky, gramofonové desky, kompaktní disky; (16) propagační tiskoviny, katalogy, prospekty, plakáty, kalendáře, fotografie, knihy, časopisy, pohlednice, penály, těžítka, periodické a neperiodické tiskoviny, tiskárenské výrobky, kancelářské potřeby, spadající do této třídy, potřeby pro knižní vazby, papírenské zboží, lepidla pro

papírenské zboží nebo domácnost, štetce, štočky, papír, lepenka a výrobky z těchto materiálů, které nejsou zařazeny do jiných tříd, učební pomůcky s výjimkou přístrojů, umělecké nebo ozdobné předměty z papíru nebo plastických hmot; (35) reklamní a propagační činnost prostřednictvím jakéhokoliv média, prostřednictvím telefonní sítě nebo datové sítě nebo informační sítě, inzertní činnost, zprostředkování reklamy, inzerce a propagace, zprostředkovatelská činnost v oblasti obchodu s výrobky ve třídách 9 a 16, televizní reklama; (38) provozování rozhlasového vysílání, šíření a výměna informací prostřednictvím počítačových a telekomunikačních sítí, včetně Internetu, televizní vysílání; (41) činnost výchovná, vzdělávací a zábavná, pořádání koncertů, hudebních soutěží, živých kulturních vystoupení, publicistika, činnost vydavatelská a nakladatelská, zprostředkovatelská, poradenská a konzultační činnost v oblasti multimediální a masmediální tvorby, výroba rozhlasových a televizních programů, televizní zábava.

(730) **LONDA spol. s r.o.**, Křemencova 4, Praha 1, 11000, CZ

(210) **O-492944**

(220) 24.02.2012

(320) 24.02.2012

(511) 29, 40

(540)



(510) (29) čerstvé a mražené vepřové, hovězí a drůbeží maso, kompletní sortiment masných výrobků, sekaná, měkká uzenina, fermentované salámy s plísní i bez plísně, šunka, masa tepelně neopracovaná, uzená masa, konzervované masné výrobky, hotová jídla v konzervách - v rámci této třídy, maso v konzervách, paštiky v konzervách, šunka v konzervách, párky v konzervách; (40) zpracování masa a masných výrobků, uzení potravin, feznictví.

(590) Barevná

(730) **Kostecké uzeniny a.s.**, Kostelec 60, Kostelec, 58861, CZ

(210) **O-493580**

(220) 16.03.2012

(320) 16.03.2012

(511) 37, 42

(540)

FLAGSTONE

(510) (37) zprostředkování služeb v rámci této třídy ve stavebnictví, poradenská činnost ve stavebnictví; (42) inženýrská činnost ve stavebnictví, projektová činnost ve stavebnictví

(730) **DEKSTONE přírodní kámen s.r.o.**, Dřísy 286, Dřísy, 27714, CZ

(210) **O-495143**

(220) 15.05.2012

(320) 15.05.2012

(511) 29, 32, 33

(540)

zenonade

(510) (29) přípravky pro sportovce a ostatní osoby vystavené zvýšené tělesné a fyzické námaze na bázi směsi rostlinných vláknin, byliny zahradní konzervované, kandované ovoce, ovoce nakládané v alkoholu, zpracované houby, protein pro lidskou potřebu, bílkovinné výrobky a ostatní energetické potraviny, vše v rámci uvedené třídy, výživové extrakty obsažené ve třídě 29 a používané pro výživu nebo její přísadu, rostlinné extrakty a minerální komplexy pro konzumaci, extrakty z chaluhy jako výživa, výživové přípravky pro denní doplnění stravy (včetně fitness přípravků), vše v rámci uvedené třídy, mléčárenské výrobky a mléčné nápoje s příchutí čokolády, vše v rámci uvedené třídy; (32) nealkoholické nápoje, bioformační širokospektrální regenerační nápoje, iontové nápoje, izotonické nápoje, energetické nápoje, proteinové nápoje, nenávykové

nápoje pro stimulaci a regeneraci organismu, a/nebo ke zvýšení jeho výkonnosti, nealkoholické dietní nápoje, koncentráty k výrobě nápojů fortifikované stopovými prvky, vitamíny, přírodními nebo minerálními extrakty, aperitivy nealkoholické, nealkoholické výtažky z ovoce a zeleninové šťávy (nápoje), mléko arašídové a mléko mandlové (nápoje), vše v rámci této třídy; (33) alkoholické nápoje a alkoholické výtažky z ovoce, ovocné koktejly obsahující alkohol, alkoholické esence, alkoholické extrakty, energetické nápoje obsahující alkohol.

(730) **X-Life s.r.o.**, Plzeňská 216, Králův Dvůr, 26701, CZ

(740) JUDr. Tomáš Doležal, Ph.D., advokát, U Hranic 3221/16, Praha 10, 10000



(210) **O-495636**

(220) 01.06.2012

(320) 01.06.2012

(511) 35, 37, 42

(540)

czbrand

(510) (35) aranžování výkladů, vyhledávání dat v počítačových souborech (pro třetí osoby), dodavatelské služby pro třetí osoby (nákup výrobků a služeb pro jiné podniky), fakturace, fotokopírování, obchodní nebo podnikatelské informace, inzerce poštou, kanceláře dovozní a vývozní, kopírování nebo rozmnožování (reprodukce) dokumentů, dokladů, nákupní ceny, velkoobchodní ceny (analýzy), pomoc při řízení obchodní činnosti, služby v oblasti obchodu s výrobky ve tř. 9 a 16, poradenství v oblasti obchodu, překlad informací do počítačové databáze, systemizace informací do počítačové databáze, přepisování, příprava inzertních sloupků, systemizace informací do počítačových databází, vedení kartoték v počítači (řízení souboru), zpracování textů; (37) demolice budov, dláždění cest, dozor nad stavbami, malování nebo opravy reklamních tabulí, štukování, sádrování, tapetování, výstavba obchodních stánků a obchodů, zednické služby; (42) aktualizace počítačových programů, architektonické poradenství, instalace počítačových programů, konzultace (v oblasti počítačového softwaru), kopírování počítačových programů, počítačové programování, počítačové systémové analýzy, tvorba počítačových programů, údržba počítačových programů, projekce (stavební), projektování, tvorba software, tvorba a správa webových stránek (pro třetí osoby), umístování webových stránek.

(730) **Ing. Dušan Müller**, Sedláčkova 434, Pardubice, 53009, CZ

(210) **O-496274**

(220) 26.06.2012

(320) 26.06.2012

(511) 39, 43, 44

(540)



(510) (39) taxislužba; (43) hotelové služby, penziony, jídelny, kavárny, motely, pronajímání jednacích místností, provoz hotelového ubytování; (44) lázeňské služby, lázně, kliniky nebo sanatoria (soukromé), lékařské služby, masáže, sanatoria, zotavovny, služby solárií, služby v oblasti sauny, salóny krásy, telemedičinské služby, vše v rámci této třídy.

(730) **LE CYGNE SPORTIF GROUPE a.s.**, Závěšova 66/13, Praha 4 - Vinohrady, 14000, CZ

(210) **O-496622**

(220) 12.07.2012

(320) 12.07.2012

(511) 3, 6, 7, 8, 9, 11, 16, 17, 19, 35, 36, 37, 38, 40, 41, 42, 43

(3) drogistické zboží v rámci této třídy, přípravky bělicí, prací, avivážní, čistící, lešticí, odmašťovací a na odstraňování nátěrů a lakových povlaků, čistící prostředky na okna, na tapety, líhy a louhy, pro jiné účely - na čištění dřeva, kůže, kovů, skla, barevných papírů, parket a usní, písek jemný na drhnutí a cidění, kapaliny na mytí předních skel vozidel, a to i na odstraňování námrazy z vozidel, plavená křída, přípravky a prostředky pro toaletní účely, přípravky pro osobní hygienu, přípravky na mytí a do koupele, mýdla, pěny, gely, přípravky pro péči o vlasy, šampóny, vlasové vody, laky, tužidla, gely, soli v rámci této třídy, přípravky pro péči o zuby a dutinu ústní, zubní pasty a prášky, ústní vody, nikoliv pro léčebné účely, přípravky dezodorační a toaletní pro osobní potřebu, přípravky na holení, rovněž před a po holení, přípravky depilační, opalovací přípravky, také před a po opalování, parfumerie, voňavkářské výrobky a přípravky, kosmetika, kosmetické výrobky a přípravky, přípravky pro péči a pěstění pokožky, spadající do této třídy, krémy, gely, emulze, mléka, tuky a oleje, pleťové vody, přípravky masážní, zejména masážní a masírovací gely pro odstranění svalové a kloubní bolesti a únavy a na zlepšení kondice, nikoliv pro léčebné účely, přípravky osvěžující, spadající do této třídy, vata pro kosmetické účely, vatové tyčinky a tampóny pro kosmetické účely; (6) obecné kovy v surovém a polozpracovaném stavu a jejich slitiny, kovový stavební materiál v rámci této třídy, stavební kování, kovové stavební konstrukce a kovové stavební dílce, též kovová lešení, kolejnice, kovové díly a kovový materiál určený k železničním účelům, spadající do této třídy, též pro tramvajovou dopravu, ocelové konstrukce a konstrukční dílce, kovové nádoby všeho druhu, zejména válcové a bubnové, láhve na stlačený plyn, nádrže na veškeré tekutiny a všech forem z kovu, kovové bazény a jejich součásti spadající do této třídy, kovové neelektrické kabely, kovová lana a to i pro lanové dráhy, kovové kabelové a lanové klouby, spojky a svorky, kovový (ocelový) drát a drátěné výrobky, zejména kari síta pro stavebnictví a drátěné pletivo, řetězy, tyče ocelové, profilová ocel, plech a plechové výrobky, kovový šrot, ocelové výrobky (neobsažené v jiných třídách), např. ocelové rolety svinovací, ohrady a ploty kovové, rozpínky, nedobyté pokladny a bezpečnostní schránky, kovové schody, schodnice (součást schodů), kovové žebříky, stojky, rudy, zámečnické a klempířské potřeby a výrobky kovové a železářské zboží, spojovací materiál kovový, důlní ocelové přepážky, kovová důlní a šachetní výstroj, spadající do této třídy, ocelové štetovnice pro doly, ocelové dveře, kovové protipožární a ohnivzdorné dveře, dveřní kování kovové, kovová těsnění pro ucpávková pouzdra, závěsné háky, kladky, kovové šalování, kovové trubky, kovové potrubí, jeho součásti a kovové armatury k potrubí, kovové fitinky, kovová hrdla trubek, hadic a tvarovek vše v rámci této třídy, kovová síla, mazací spojky, kovové části mostů, kovové mříže a mřížoví, kovové navijáky pro hadice, kovové nosníky, kovová obložení, kovové okapní žlaby a okapové roury, železo úhlové, páskové, kovové zásobníky, palety a kontejnery k dopravě s manipulací nebo nákladní, kovové petlice, kovové žlaby a koryta, plošiny, lávky, zábradlí, kovová hrazení, kovové protipovodňové zábrany, kovové díly kanálových vpustí včetně jejich poklopů a jiných uzávěrů, kovové materiály na zateplení a opláštění budov, kovové hangáry, ocelové desky na obkládání podlah zdí a příček, kovová vrata, též zateplená, kovové přenosné domy, kovové ohnivzdorné skříně a dveře, kovové dveřní a okenní rámy, kovové krovky, stavební kovová vazba, tvarované trámece na střechy z kovu, ocelové stožary, kovové římsy a tašky, kovová dlažba a dlaždice, kovová střešní krytina, zámky spadající do třídy 6 s výjimkou zámků elektrických, kovové telefonní budky, prefabrikovaná pažení a skleníky s kovovou kostrou, kovové konstrukce voliér, parkovací konstrukce pro kola, výrobky protisluneční ochrany z kovu, zejména žaluzie, kovové venkovní lamelové rolety a navijecí svinovací systémy pro žaluzie, markýzy a bezpečnostní mříže, veškeré stínící výrobky a zařízení

pro terasy z kovu, obchodní prostory a administrativní prostory (stánky) z kovu, balicí kovové fólie; (7) motory, stroje a zařízení, jejich komponenty a náhradní díly, vše spadající do této třídy, zejména asfaltovací stroje, autogeny na řezání nebo sváření kovů, automatické jímáče kondenzátů, balicí stroje, motory nikoliv pro motorová vozidla, např. benzinové a diesellovy motory, drtiče a řezačky, bubny na leštění, moření a čištění, buldozery, čerpadla, zejména mazací, na stlačený vzduch, odstředivá, rotační, vakuová, pro ústřední topení, zahradní, šoupátka, čističí stroje a zařízení s příslušenstvím, spojky a převodovky strojů, třídící a dělicí stroje, desintegrátory, dmyhadla, visuté lanové dráhy, transportéry, dopravní pásy, dopravní šneky, drapáky, drenážní stroje, ejektory, elektrické generátory, elektrické svářečské stroje, jeřáby, např. mostové, otočné a elektromagnetické, elektromechanické přístroje, elektromotory kromě pro pozemní vozidla, statory a rotory, elektrostatické rozprašovače nátěrů, elevátory, etiketovací stroje, exkavátory, flotační separátory, fotokompoziční stroje, hnětací stroje, hydraulické stroje a zařízení, kalandry, kalojemy, kalolisy, kapslovací stroje, karburátory, pneumatická kladiva, kladkostroje, kladky, licí stroje pro slévárny, lodní stroje a motory, elektrické loupací stroje, manipulační zařízení k nakládce a vykládce zboží, míchačky, motorové pluhy, mycí stroje a zařízení, napínací stroje, elektrické nůžky, nýtovací stroje, obilní mlýny, travní sekačky, mlátičky, stroje na zpracování kovů za studena, zejména obražečky, strojní pily a jejich části, brousící stroje a přístroje všeho druhu, např. dokončovací, na broušení hrotů, na broušení vnitřních otvorů, na opracování rovných ploch, brusné kotouče, disky a kameny, frézky, hoblovky, hoblovací stroje a nástroje, soustruhy, horizontální vyvrtávací stroje, šroubořezy a závitořezy, buchary a lisy, karusely, vrtačky a to i ruční elektrické vrtačky, odsavače sazí, ozubená kola, ojnice, razicí stroje, raznice, regulátory rychlosti pro stroje a motory, ventily ke strojům nebo motorům, redukční ventily, rozprašovače odpadních vod, rypadla, tepelné stroje a motory, kompresory, pýchovací stroje, stříkácí pistole na nátěry, pračky, vulkanizační zařízení, pohyblivé schody, silniční válce, stroje na vymývání lahví, armatury, armatury jako části strojů nebo motorů, též parních strojů, spadajících do této třídy, důlní těžní, dobývací a razicí zařízení, uhelné kombajny razicí a dobývací, uhelné pluhy, důlní vrátky, sklopné vozíky pro důlní těžbu, hornické razicí a brzdící stroje, hydraulické a pneumatické nářadí pro doly, zejména utahováky, pily, stříhačky a sekačky řetězů, lan a matic, též jejich části, bubnové drtiče, prorážačky uhelných slojí, vrtná zařízení, pneumatická zařízení pro potrubní dopravu, exkavátory, flotační separátory, bubny strojů, čelisti brzd a obložení brzd nikoliv pro motorová vozidla, otočné čepy a jejich ložiska, multiplikátory, čističí filtry na ochlazovací vzduch pro motory, čističe kondenzačních vod, ochranné desky pro stroje, dmyhadla, turbíny, kompresory a turbokompresory, též pro kompresi, odsávání/nasávání a dopravu plynů, páry, tekutin, prašného materiálu, transportéry, zejména pásové, hřeblové, pneumatické, dopravní řemeny nebo šneky, automatické drapáky lanové nebo motorové, drtičí stroje, např. drtiče kamení, držáky vrťáků, důlní těžní a dopravní zařízení, gumové řemeny pro stroje, mechanické navijáky na hadice, hnací řetězy jiné než pro vozidla, hřídele, zejména strojů a to přímé nebo klikové, hřídelové spojky, hydraulická spřáhla jiná než pro motorová vozidla, hydraulické motory, turbíny, hydraulické převodní mechanismy, zvedací a manipulační zařízení, též pro doly, jeřáby stabilní nebo otočné, mostové pojezdové, jejich součásti nebo příslušenství, včetně stožárů, zdvihací zařízení elektromagnetická, kardanové klouby, čepy a spojky pro stroje, kladiva kovářská, též parní, pneumatická, též s přiklepem, sbíječky, kladiva jako součást strojů, kladkostroje a třecí obklady pro kladkostroje, kladky, též vodičí, kovové kryty strojů, ložiska kuličková, válečková, soudečková, ložiska valivá nebo kluzná, ložiska samomazná, lisy, též vřetenové nebo pákové, manipulační zařízení k nakládání a skládání zboží, motorové pluhy, mycí zařízení pro vozidla, napínací stroje, řezné nástroje, zejména pro stroje, zvláště pak pro důlní dobývací, razicí a drtičí stroje, nože elektrické, kultivátorů, elektrické nůžky, ruční elektrické vrtačky, nýtovací stroje, ventily, zejména obtokové, redukční a tlakové, ozubená kola a soukolí pro stroje, též planetové převody, regulátory otáček a rychlosti, rozprašovače nátěrů a odpadních vod, rozvod hnacího ústrojí, rypadla, zejména na uhlí, řemenice pro stroje, řetězové frézky, třídící stroje, pýchovací stroje, pera jako součásti strojů, píсты tlumičů nárazů

pneumatické a kapalinové, plynové motory, prosivací zařízení, maznice a mazničky jako součásti strojů, např. Staufferovy maznice, průmyslové vysavače, zvedáky, zejména šroubové a strojní, ventily, jako části strojů nebo motorů, stroje na čištění vzduchu, čističí filtry na ochlazovací vzduch pro motory, čističí stroje, čističe a separátory kondenzačních vod, tepelné stroje a motory, dopravní pásy, pohyblivé schody, výtahy všeho druhu, též hydraulické nebo pneumatické, výtahy a výtahová zařízení, zejména hydraulické, lanové, panoramatické, nákladní, osobní a speciální, zdvihací zařízení, zdvihadla, zdviže, s výjimkou lyžařských vleků, zvedací stroje, strojní části k těmto zařízením, například brzdové díly a brzdová obložení, s výjimkou brzdových obložení pro vozidla, hydraulické hnací stroje a motory, zejména pro výtahy, hnací motory a pohonné mechanismy, s výjimkou motorů pro pozemní vozidla, hydraulická a pneumatická ovládací zařízení pro stroje, motory a hnací stroje, kladky a kladkostroje, ochranné kryty strojů, manipulátory a manipulační zařízení pro nakládání a vykládání, hydraulické zvedací plošiny pro invalidy, nákladní výtahy, ovládací kabely pro stroje, převodové skříně a mechanismy s výjimkou mechanismů pro pozemní vozidla, regulátory rychlosti pro stroje, motory a hnací stroje, řemeny pro výtahy, stojany, strojů, tlumiče pro motory a hnací stroje, hydraulické turbíny, ventily, výtlačné ventily, obráběcí stroje, frézky, soukolí a hnací řemeny jiná než pro motorová vozidla, balicí stroje, elektromechanické stroje na přípravu pokrmů, stroje a přístroje na čištění, sušící stroje, dřevoobráběcí stroje, stroje užívané v zemědělství, lesnictví, zahrádkářství a vinařství, sekačky, kupř. rotační sekačky elektrické i benzinové, motorové kosa, strunové sekačky, bubnové sekačky, profesionální technika pro zahrádkáře, kupř. čističky trávníků, rozmetače hnojiv, travní kolektory, kultivátory, postřikovače a rosiče, secí a dosévací stroje, provzdušňovače, shrabovače pro sběr listí a trávy, vázací stroje na seno, samojízdné smetače, kompostéry (stroje), drtiče (stroje), čerpadla elektrická zahradní, čerpadla pro domácí vodárny, čerpadla do vrtaných studní, ponorná čerpadla, elektrická zařízení a přístroje pro domácnost, zejména kuchyňské drtiče, přístroje na mletí potravin a mixéry, lisy na ovoce a na zeleninu, jejich části a součásti, domácí automatické pračky, myčky na nádobí, vysavače prachu, leštiče parket, vrtačky a jejich části, řetězové pily a okružní pily a jejich části, tlakové myčky, svařovací stroje elektrické, kompresory (stroje), bazénová technika spadající do tř. 7, zejména čerpadla, čerpadlové membrány, navijáky (mechanické) pro pružné hadice, motory, kromě motorů pro pozemní vozidla, spojovací a převodová ústrojí, kromě ústrojí pro pozemní vozidla, lihné úmělé pro zvířata, lisovací nástroje pro strojní lisy (součásti strojů), upínací hlavy pro nástroje a obrobky (součásti strojů), míchače a míchačky (stroje), přístroje pro hermetické uzavření a odsávání vzduchu, elektrické stroje na svařování plastových fólií, elektrické nářadí, zejména elektrické ruční vrtačky, elektrické šroubováky, brusky, pilky, hoblinky a ostatní nástroje poháněné elektrickým motorem nebo jiným mechanickým pohonem spadající do této třídy; (8) ruční nářadí a nástroje pro obrábění, dělení, vrtání a další fyzikální zpracování dřeva, kovů a jiných obrobitelných materiálů, související doplňkové součásti, příslušenství a náhradní díly, nářadí a měřidla pro stroje, vše v rámci této třídy, zejména ručně ovládané nástroje, náčiní a nářadí, přípravky a přístroje s ručním pohonem, nástroje pro řezání, broušení a stříhání, nožičské výrobky, upínací desky a upínací přístroje, křbové náčiní, ruční zahradní a dílenská technika, brusné nástroje pro ruční broušení, ruční stavební nářadí, ruční kuchyňské přístroje, ruční postřikovače, kupř. na insekticidní prostředky proti hmyzu, ruční nářadí a ručně ovládané nástroje a náčiní zemědělské a zahradnické též pro kutily a pro volné chvíle, frézy a další malá mechanizace, vše výše uvedené v rámci této třídy; (9) přístroje a nástroje vědecké, námořní, geodetické, fotografické, filmové, optické, přístroje pro vážení, měření, signalizaci, kontrolu (inspekci), záchranu a přístroje pro vyučování, přístroje a nástroje pro vedení, přepínání, přeměnu, akumulaci, regulaci nebo řízení elektrického proudu, přístroje pro záznam, převod, reprodukci zvuku nebo obrazu, zvukové a obrazové záznamy na optických, magnetických a magneticko-optických nosičích, data, databáze a jiné informační produkty na magnetických a optických nosičích, nosiče dat všeho druhu spadající do tř. 9, gramofonové desky, automatické distributory a mechanismy pro přístroje a mince, zapisovací pokladny, počítačí stroje, přístroje pro zpracování

informací a počítače, hasicí přístroje, drátové i bezdrátové zabezpečovací systémy pro ochranu bytů, domů, kanceláří a ostatních objektů technická zařízení k ochraně osob a majetku, elektronická požární signalizace, vše spadající do této třídy, dálkové ovládání elektrospotřebičů a elektrozařízení, analogové i digitální telefonní ústředny, telefonní analogové i digitální přístroje, telefonní rozvody, televizní sledovací a monitorovací systémy, videotelefony, zvonkové systémy, dveřní telefony, elektronická zabezpečovací signalizace, elektronické otvírání dveří, dorozumívací systémy, docházkové a identifikační bezkontaktní systémy, ozvučovací systémy včetně evakuačního rozhlasu, rozvaděče nízkého napětí, transformátory a tlumivky, spínače, odpojovače a rozvodny nízkého i vysokého napětí, elektronické dveřní zámky, bezkontaktní přístupové systémy, zámkový hlasový a kamerový systém, anténní rozvody, elektronické sítě, multimediální aplikace, multimediální informační katalogy, elektronické časopisy, elektronická periodika a knihy v elektronické podobě, nahraný software na CD a DVD discích a magnetických nosičích, elektrické stroje a přístroje ve tř. 9, kupř. přístroje pro měření a analýzu, diagnostické přístroje, telefonní přístroje a ústředny, zástrčkové a zásuvkové moduly k těmto výrobkům, měřicí a regulační technika, jističí a spínací přístroje, zařízení pro rozvod elektrické energie, elektroinstalační potrubí a kabelové žlaby, slaboproudé, nízkonapěťové a vysokonapěťové přístroje, přístroje pro zpracování informací a výrobky výpočetní techniky, elektromontážní a elektroinstalační materiál spadající do tř. 9, též elektroarmatury, polovodičové výrobky, telekomunikační technika, spotřební elektronika, elektronické oznamovací a informační tabule, světelné nebo mechanické návěstí, řídicí a kontrolní panely, informační systémy na strojně čitelných nosičích, přístroje pro audiovizuální komunikaci, elektronické řídicí systémy, elektrické přístroje spadající do tř. 9 a jejich součástí, elektronky a svítidla-zářivky, optické a optickoelektrické přístroje, elektrické a elektrodynamické zařízení pro dálkové ovládání průmyslových procesů, železničních uzlů, pro dálkové řízení signalizace, elektrické zařízení pro dálkové spalování, dávkovače, elektrické indikátory, snímače teploty-teploměry, ukazatel výšky hladiny vody-vodoznaky, elektronická zabezpečovací technika a zabezpečovací systémy, kódovací a dekódovací zařízení, analogové a digitální karty, prodejní automaty a zařízení s provozem na mince, hasicí zařízení, elektrické spotřebiče pro domácnost, ochranné přilby a rukavice, osobní ochranné prostředky proti nehodám, plovací kruhy a vesty, potápěčské masky, oděvy a přístroje, kalibrované výrobky ze skla spadající do tř. 9, sluneční brýle, solární články, hromosvody, virgule a proutky pro proutkaře, transformovny a rozvodny všech druhů a napětí, napájecí kabelové rozvody, motorické rozvody, elektrické transformátory, rozvaděče elektrického proudu, elektrické rozvodné krabice, desky, skřínky a panely, rozvodový systém včetně kabelů pro elektrické vedení, hromosvody, elektrické ovládací a rozvodné desky, elektrické vodiče, elektrické vedení, přístroje na zjišťování a lokalizaci izolačních závad, kompenzátory jalového proudu, zdroje nepřerušného napětí, elektrické ochrany v rozvodných soustavách, elektrické a elektronické zařízení pro dozor, prověřování, ověřování a dálkové ovládání průmyslových operací, elektrické a elektronické zařízení pro výpočet a předávání statistických údajů a informací, jakož i pro dozor, prověřování, ověřování a dálkové ovládání průmyslových operací včetně automatizovaného řízení technologických procesů, počítačové sítě a sítě na bázi optických vláken včetně výpočetní techniky a programového vybavení, elektronické požární signalizace, elektronické zabezpečovací systémy, společné televizní antény včetně satelitních systémů, telefonní sítě pro objekty včetně ústředí, systémy jednotného času; (11) přístroje a zařízení pro osvětlení, topení, výrobu páry, pro vaření, přístroje chladicí, pro sušení, ventilaci, klimatizaci, odsávání, rozvod, regulace a distribuce tekutin, zejména vody, sanitární zařízení, digestoře, přístroje pro topení a větrání skleníků, zařízení na sušení krmiva, solární tepelné akumulátory-kolektory, lampová svítidla a lampióny, zahradní lampy a lampy pro osvětlování rostlin, lampy germicidní-ničící bakterie, kapsesní svítílny, krby, kamna, pece a sporáky na tuhá, kapalná a plynová paliva a na elektrický proud a jejich součásti a příslušenství, přístroje pro pečení, opékání, grilování a příslušenství, zahradní grily, mikrovlnná zařízení na úpravu vody, přístroje pro víření vody, přístroje pro chlorování bazénů, vanové a sprchové kabiny,

vybavení koupelen, saunová zařízení, solária (přístroje na opalování), zařízení pro ohřívání vody, zejména zásobníky a průtokové ohřivače vody, zařízení pro výrobu páry, zejména parní turbíny, vodní turbíny, bezpečnostní zařízení pro vytápění, bojler, kotle a topné přístroje pro všechna paliva tuhá, tekutá nebo plynná, topná tělesa a jejich obložení, tepelná čerpadla, čerpadla pro ústřední topení, ústřední topení a články žebrového ústředního topení, elektrická svítidla, elektrické radiátory a topné přístroje, elektronické zařízení na čištění vzduchu, filtrační přístroje na pitnou vodu, filtry na čištění vzduchu, filtry na pitnou vodu, hydranty, instalace klozetové, včetně vodovodního potrubí pro WC, vodovodní instalace, přenosné záchodové kabiny, vodovodní kohoutky a kuželky, nádrže tlakové vody, ohřivače vzduchu, osvětlovací tělesa, regenerátory tepla, regulační a bezpečnostní armatury k přístrojům, vodovodům a plynovodům, regulátory napájecí vody, regulátory plynu, regulátory tahu topení a proudu vody, rošty, tepelné akumulátory, tlakové vodní nádrže, požární hydranty, přístroje na čerpání vody, přístroje na čištění olejů nebo plynů, sušící přístroje, elektrické ventilátory, vodovodní hydranty, zářivky, zařízení koupelen, zařízení na vyvíjení páry, napájecí zařízení parních kotlů, odvodušňovače a ohřivače napájecí vody, výměníky tepla, expanzní nádoby, konvektory, zařízení pro využití odpadního tepla, zejména pracující na principu přeměny solární energie, solární kolektory, jejich součásti a příslušenství, kohoutky, filtry tlakové i beztlakové, ventily regulační, ventily termostatické, ventily vzduchové pro parní vytápěcí tělesa, sanitární zařízení, pece v rámci této třídy, chladicí vany pro pece, přístroje na chlazení tekutin včetně vzduchu, regenerátory tepla, stroje a přístroje na čištění tekutin včetně vzduchu, úpravný kapalin a) nebo plynů, úpravný vod, plynové a elektrické kotle, kondenzační kotle, chladicí komory, chladicí přístroje, zařízení a stroje, chladicí přístroje a zařízení na chlazení kapalin a/nebo plynů, včetně vody, jakož i nápojů, chladničky, mrazicí přístroje a zařízení, mrazničky, mrazicí boxy, odsávací zařízení, klimatizační zařízení, výčepní chladírenské zařízení, výčepní chladírenské pulty, ohřivače tekutin, ohřivače tekutin, elektrické ohřivače vody, zařízení pro ventilaci, doplňkové regulační zařízení, příslušenství a náhradní díly pro vytápěcí kotle, přístroje na čištění a filtraci vzduchu, regulačně bezpečnostní zařízení pro rozvod a regulaci průtoku tekutin, regulačně bezpečnostní zařízení pro rozvod vody, sušičky; (16) papír a papírenské zboží, lepenka a výrobky z těchto materiálů v rámci této třídy, tiskárenské výrobky, tiskoviny všeho druhu, zejména periodické a neperiodické publikace na papírových nosičích, například časopisy, noviny, knihy, prospekty, plakáty, data a databáze na papírových nosičích, kalendáře, fotografie, pohlednice, plakáty, samolepky, knihařské výrobky, informační, propagační a upomínkové výrobky z papíru, včetně dekorativních předmětů z papíru, kancelářské náčiní a potřeby (s výjimkou nábytku), zařízení, přístroje a nástroje pro použití v kanceláři v rozsahu této třídy pro úpravu a opracování spisů, dokladů a dokumentů, obalový materiál z papíru a balicí fólie z plastu, sáčky jako obaly (z papíru nebo z umělých hmot), fólie na balení z umělých hmot, obaly bublinové (z umělých hmot), papírové a plastové sáčky a tašky, papírový odpad; (17) kaučuk, gutaperča, guma, azbest, slída, syntetické pryskyřice, výrobky a polotovary z těchto materiálů, polotovary z umělých, (plastických) hmot, jakož i spojovací prostředky rozebíratelného i nerozebíratelného spojení, materiály a prostředky těsnící, ucpávací a izolační, ucpávky a izolace tepelné, elektrické nebo zvukové, izolační nátěry, též hydroizolační, bandážní pásy pro hydroizolaci, izolační rohože, pásy a drenáže, vše v rámci této třídy, izolační laky, izolační omítky, materiál na podkládání z umělých hmot, polotovary ze syntetických pryskyřic, ohebné trubky a hadice nekovové, izolační materiály z vláken, zejména z umělých a druhotných surovin, například konopí, materiály pro izolaci budov a částí budov, plst' izolační, izolační tkaniny, tepelné, chladivé a zvukové izolační materiály, ohnivzdorné materiály a materiály pohlcující zvuky k akustické regulaci, parotěsné zábrany, izolační materiály ve formě tepelné izolačních desek, izolační materiály a systémy na bázi polystyrolu, polystyrenu, styroduru, styroporu a ostatní izolační materiály obdobného složení, materiál na podkládání z umělých hmot, např. měkčené PVC desky pod plovoucí podlahy, obalové (polštářové, vycpávkové) materiály z gumy či plastů pro transport zboží, jejich součástí a příslušenství, zakrývací fólie; (19) stavební materiály a hmoty nekovové, nekovové stavební konstrukce, okenní profily, rohové

profily, soklové, dilatační a ukončovací profily, balkonové profily, fasádní dekorační profily, vše nekovové, izolační desky v rámci této třídy, polozpracované dřevo, truhlářské řezivo, nekovové kryty bazénů, též přenosné, nekovové bazény, nekovové obklady a dlažby, lepicí tmely na obklady a dlažby, podkladní-penetrační nátěry pro kladení obkladů a dlažeb, spárovací hmoty, sklo na izolace pro stavby, skleněná síťovina, nekovové střešní krytiny, nekovové lemování střeš, lepenka pro stavební účely, nekovová lešení, nátěrové a zdící hmoty pro stavebnictví, sanační hmoty a prostředky v rámci této třídy, fasádní a interiérové omítkové a nátěrové hmoty, podkladní-penetrační nátěry k omítkám, též protiplišňové, egalizační nátěry, podlahové nátěry na bázi plastbetonu, lepicí a stěrkové hmoty pro stavebnictví, též na bázi cementu a disperzních pojiv, lepicí a stěrkový tmel, tenkovrstvé pastovité omítky, silikátové omítky, silikonsilikátové omítky, dekorativní omítky, minerální šlechtěné omítky, též ve formě suchých směsí, břizolitové omítky, doplňkové materiály a pomocné prostředky pro fasády v rámci této třídy, jako pistolové montážní pur pěny, fasádní čistící prostředky v rámci této třídy, vyrovnávací podlahové hmoty, též samonivelační, podlahové nekovové obklady ve stavebnictví, protihlukové podlahové systémy v rámci této třídy, podkladní-penetrační nátěry pro podlahové hmoty, nekovové obklady stěn a stropů, nekovové pláště budov, nekovové příčky, nekovové rámy pro skleníky, nekovová schodiště a schodnice, stavební sklo, izolační sklo pro stavby, tabulové sklo, panely pro stavby nekovové, žáruvzdorné materiály nekovové v rámci této třídy, nekovové okapní žlaby, nekovová lešení, ochranné sítě na lešení nekovové, izolační, soklové a drenážní desky pro přechod vnější stěny na základ a terén v rámci této třídy, nekovová okna, dřevěné dveře, též křídlové a posuvné, dveřní a okenní rámy nekovové, nekovové žaluzie, venkovní rolety, kromě kovových a textilních, dveřní výplně nekovové, nekovová vrata, nekovové okenice, nekovové parapety, nekovové markýzy, nekovové římsy a lišty k nim, nekovová lešení, nekovové obklady ve stavebnictví, nekovové pláště budov, nekovové příčky, nekovová schodiště a schodnice, stavební sklo, izolační sklo pro stavby, tabulové sklo, panely pro stavby nekovové, žáruvzdorné materiály, nekovové okapní žlaby, sítě proti hmyzu nekovové, armovaný beton, nekovové armatury pro stavby, asfalty, asfaltovaná lepenka pro stavebnictví, objekty demontovatelné či nikoliv, bazény na plavání nekovové a nepřenosné, nekovové konstrukce pro sestup nebo výstup do/z bazénů, bednění na beton nekovové, belgický mramor, beton, betonové pražce a traverzy, trhovecké boudy, břidlice přírodní nebo umělé, břidlicové desky broušené, hlazené, leštěné nebo jinak opracované, břidlice na střechy, telefonické budky, cement, cementová drť, struska, dlažba, dlaždice a obkládačky nekovové, též z cementu, dlažební kostky nekovové, cementové břidlice, cihly, desky, cementové omítky odolné proti ohni, cementové sloupky, vysokopecní cement, hliněné cihly pálené či nikoliv, cihly ohnivzdorné, tvarované, hliněné desky, betonové desky na obkládání podlah, stavební panely, desky nebo folie z umělých hmot ke značení cest nebo stezek, obkladové desky nekovové, dilatační trubky nekovové, dřevěné dýhy a překližky spojované nebo lepené, dřevěné ostění, stavební dřevo, dřevolepenka pro stavebnictví, dveře nekovové, neobsažené v jiných třídách, dveřní rámy a výplně, parkety, parketové vlysy a desky dřevěné, hlína a jíl, hmoty na jednolitě podlahy, hurdisky, hydraulické vápno, impregnovaná plst' na podlahy, kamenické výrobky, keramické masy, komínové nástavce nekovové, komíny nekovové, korkové cihly a desky, nárožní a střešní krokev, nekovové, trámy a nosníky, obkladový kámen, stavební obklady, obklady prahů ze dřeva, krovky, křemen, kaučukáka do vstupních dveří nekovová, malta na stavbu, mozaiky pro stavby, mramor přírodní nebo umělý, surový, zpracovaný, tesaný, mřížoví, zděné nádrže všech forem a na veškeré tekutiny, živичné nátěry, nátěry ohnivzdorné na cement, nekovové panely na obklady stěn, odpadní nebo drenážní potrubí z plastických hmot, otočné okenice, nekovové okenní rámy, okenní sklo, nekovová okna, též posuvná, římsy z betonu nebo ze dřeva, též ornamentální římsy, dřevěné ozdoby krbů, dveřní rámy, plastické dekorace a umělecké předměty z kamene, betonu nebo mramoru, panely z napodobeného dřeva, papír pro stavebnictví, sádra, též pařížská, sádrové desky a tašky, nekovové ploty, podlahy a stropy pro stavby, překližky, schody nekovové, skleněné cihly na zdění, skleněné dlaždice světelné, skleněné obkládací desky na příčky, skleněné tašky, nekovové rámy pro skleníky, alabastrové sklo, stavební a izolační sklo,

tabulové sklo pro stavební účely, slévarenská struska, ochranné střešní nátěry, šamot, šterk, vápenc, vápno, vaznice, zahradní besídky, zdi, nekovové žaluzie, též svinovací, okenní a střešní žlaby nekovové; (35) maloobchodní a velkoobchodní služby s výrobky uvedenými ve třídách 1 až 34, rozmnožování propagačního materiálu, zprostředkování obchodní činnosti v oblasti výrobků tříd 1 až 34, prodeje ve dražbě, provádění veřejných dražeb, předvádění zboží, činnost podnikatelských, organizačních a ekonomických poradců, spadající do této třídy, činnost účetních poradců, vedení účetnictví a daňové evidence, rozbor y z účetnictví, revize účtů, příprava a vyhotovování daňových příznání, strategický a operativní controlling, zejména v oblasti řízení zisku a financí, analýzy nákladů a výnosů, posuzování efektivity provozu a racionalizace práce, sestavování rozpočtu výnosů a nákladů, tvorba předběžných, výsledných a cenových kalkulací, sestavování materiálové a časové bilance, systemizace informací do počítačových databází, obchodní nebo podnikatelské informace, pomoc, poradenství a poskytování konzultací v obchodní činnosti, vytváření obchodních sítí, zprostředkování obchodu pomocí globálních komunikačních sítí (internet) v oblasti výrobků tříd 1 až 34, administrativní práce spadající do této třídy, referenční servis, marketing, reklamní a propagační činnost, činnost, zprostředkování reklamní činnosti, zejména pomocí globálních komunikačních sítí, styky s veřejností, služby v oblasti získávání obchodních kontrakčních partnerů, organizování komerčních a reklamních výstav, vytváření obchodních a obchodně-informačních sítí, zprostředkování obchodních záležitostí, shromažďování různého zboží pro třetí osoby (kromě jejich přepravy), v rozsahu tříd výrobků 1 až 34, za účelem umožnění spotřebitelům, aby si tyto výrobky mohli pohodlně prohlížet a nakupovat, dovozní a vývozní agentura, poskytování obchodních informačních produktů, například multimediálních informací pro reklamní a obchodní účely, včetně jejich vyhledávání, inzertní a propagační činnost, včetně on-line inzerce a prezentace uživatelů v počítačové síti Internet, obchodní využití sítě Internet v oblasti vyhledávacích služeb v oblasti obchodu s reklamou a e-businessu, vydávání reklamních a/nebo náborových textů, propagačních a inzertních tiskovin, rozšiřování reklamních a/nebo inzertních materiálů, obchodní průzkum a analýza trhu, marketing, organizace reklamních a obchodních předváděcích akcí výrobků a služeb, včetně obchodních výstav a jejich doprovodných akcí, například komerčních, distribuce zboží a tiskovin k reklamním účelům, obchodní zastoupení tuzemských a zahraničních firem, obchodní a podnikatelský informační servis, obchodní poradenské a konzultační služby zaměřené na úspory energie a provozování obchodu z čistě přírodních energetických zdrojů, podpora veřejného povědomí o důležitosti úspory energie a provozování obchodu z čistě přírodních energetických zdrojů, elektronický obchod prostřednictvím internetu (e-shop) s výrobky ve třídách 1 - 34, on-line inzerce, propagační a inzertní činnost prostřednictvím jakéhokoliv média, zprostředkování obchodních záležitostí, zprostředkovatelská činnost v oblasti obchodu s výrobky uvedenými ve třídách 1 až 34, poradenská a organizační činnost v souvislosti s regionálním rozvojem a s programy podpory EU, organizování veřejných zakázek a výběrových řízení, včetně jejich realizace; (36) obstaravatelská a zprostředkovatelská činnost v oblasti finančnictví, pojišťovnictví, investic, realit, leasingu, úvěrování a hypoték a služeb nemovitostních, zprostředkování finančních a peněžních služeb, organizační činnost při zajišťování finančních prostředků na podporu projektů v oblasti kultury, vzdělávání, vědy, veřejných a sociálních záležitostí, zdravotní péče, charity, komunálních aktivit, sportu a ekologie, realitní činnosti, developerská činnost v oblasti realit, správa nemovitostí, bytových i nebytových prostor, jejich pronájem, nákup a prodej včetně zprostředkovatelských činností v této oblasti, správa nemovitého majetku města - pozemků, budov, veřejných prostranství a pozemních komunikací, finanční správa movitého majetku města, investiční a kapitálové činnosti, finanční operace, finanční a realitní konzultace, zprostředkování financování městských projektů všeho druhu, organizování a pořádání veřejných sbírek finančního rázu, grantové rozdělování finančních prostředků, služby zahrnující pronájem prostor, pronájem nemovitostí, služby pojišťovací, služby finanční, služby peněžní, služby nemovitostní, služby agentů, zabývajících se nemovitostmi a cennými papíry, služby správců nemovitostí, jako jsou služby pronájmu, též nebytových prostor, odhad

nemovitostí, služby tichého společníka, správa a obchodování a pronájem nemovitostí, domů, bytů a nebytových prostor, kanceláří, obchodních ploch, farem, obchodů, vedení nájemních a činžovních domů, inkasování nájemného, oceňování a odhady nemovitostí, garance, záruky, kauce, finanční analýzy a informace, hypotéky, investování kapitálu, leasing, investorská činnost v oblasti realit, služby odhadů nemovitostí (zprostředkování), poskytování informací o realitách i prostřednictvím internetu; (37) stavby a opravy, stavební, zednická, stavebně-vybavovací a údržbářsko- opravárenská činnost, výstavba a montáž inženýrských sítí, zprostředkování stavební činnosti, provádění staveb včetně jejich změn a údržbových prací na nich, opravy a nátěry fasád a vnějších ploch budov, provádění sanačních omítek, stavební izolační práce, zejména proti vlhkosti, provádění antikorozních a izolačních nátěrů, chemické injektáže, izolace proti tlakovým vodám, elektroosmotické vysoušení zdiva, chemické odvlhčování a zpevňování zdiva, zemní úpravy, zpevňování terénu, úprava podloží a jeho zpevňování pro stavby, strojní podřezávání zdiva, utěšňování budov a jejich zateplovací opláštění, provádění jednoduchých a drobných staveb a stavebních úprav, stavební truhlářství, rekonstrukce bytových jader, přestavba koupelen, montáže sádkokartónů, provádění dekorativních nástřiků, demolice budov, čištění budov a staveb, čištění a údržba komunikací, zámečnictví, instalace, montáž a opravy ústředního vytápění, větrání a klimatizace, pokládání kabelů, elektroinstalace a montáž bleskosvodů, pronajímání strojů, zařízení, nářadí, přístrojů a nástrojů pro stavebnictví, spadající do této třídy, montáž, demontáž, údržba, opravy a revize potrubních řádů a rozvodů s příslušenstvím všech médií, včetně hydraulických, pneumatických a mazacích, instalace jednoúčelových montážních pomůcek, stavba lešení, instalatérské, topenářské a izolační práce, údržbářské práce, měření a regulace, zejména topných, vodovodních, plynových, elektrických a klimatizačních systémů, vrtání a údržba studní, práce se stavebními stroji, dozor a technická inspekce, odborné technické poradenství ve stavebnictví, též v oblasti záchrany obytných budov a historických objektů, pronájem stavebních strojů a zařízení a jiné služby ve stavebnictví, zahrnuté v této třídě, zprostředkování výše uvedených služeb, instalování, montáž, demontáž, opravy, revize a zkoušky elektrických zařízení, informace o opravách, obnova strojů (použitých nebo částečně zničených), odrušování elektrických přístrojů a zařízení, instalatérství a topenářství, budování energetických staveb, instalace, montáž, demontáž, vyhrazených ocelových konstrukcí železniční dopravy a zařízení průmyslu kovového odpadu, měření okamžitého mechanického napětí, rekonstrukce stávajících technologických linek na vyšší technické parametry, informace o opravách, inženýrská stavební činnost, dozor a technická inspekce, instalace, montáž, demontáž, údržba, opravy, revize a zkoušky technologických zařízení ve strojírenství a metalurgickém průmyslu, zejména ocelových konstrukcí hal, minihutí s kontilitim a pánvových pecí, též zařízení válcoven a rouroven, technologických zařízení koksoven, zejména sušících linek koksu, koksárenských baterií, nových obsluhovacích strojů koksárenských baterií, například vodicích vozů, stropních obsluhovacích strojů a výtlačných strojů, instalace, montáž, demontáž, údržba, opravy, revize a zkoušky stavebních i technologických ocelových konstrukcí, zejména dopravních a potrubních mostů, jeřábových drah a mostových jeřábů, stavba objektů občanské vybavenosti, včetně kotelen všech typů, výstavba aglomerací a stavba průmyslových podniků, provádění ekologických staveb, včetně čistíren odpadních vod, montáž, demontáž, údržba, opravy a revize vyhrazených plynových zařízení a stabilních tlakových nádob, kompresorových a regulačních stanic topných plynů, domovních plynovodů (svitiplyn, zemní plyn, propan butan), montáž zařízení generálních oprav tratí válcoven, včetně vodního chlazení a vodní chladicí dráhy, montáž redukčních stanic páry a jemné kondenzace, malířské, tapetařské, natěračské práce, kladení potrubí, vodo- a plyno- instalace, opravy domů, montáž zboží z plastů, instalace, montáž, demontáž, údržba, generální, střední a běžné opravy a rekonstrukce zdvihacích zařízení, jejich servis, montáž, demontáž, údržba a opravy hydraulických a pneumatických rozvodů ke zdvihacím zařízením, repase strojních uzlů a jejich seřizování, montáž klimatizace ke zdvihacím zařízením, instalace, montáž, demontáž, údržba a opravy zařízení chemického, potravinářského a zpracovatelského průmyslu,

papíren a celulózek, výstavba průmyslových plynovodů (svitiplyn, zemní plyn, technické plyny), nízkotlakých a silnotlakých plynovodů pro veřejný rozvod, plynových spotřebičů, plynových pecí a kotlů bez omezení výkonu, jejich servis, údržba, instalace opravy a revize instalace jednoúčelových montážních pomůcek, montáž lisů, montáž absorberů, sil, montáž kouřovodů, odprašovacích a vyhřívacích předloh, instalace zařízení pro odsířování elektráren, izolační práce, kladení a opravy potrubí, klempířské a pokrývačské práce, malířské, lakýrnické a tapetařské práce, pokládání parket a podlah, betonářské práce, práce štukatérské, omítkářské, sádrovací a dlaždičské, sklenářské práce, stavba komínů, tesařské a stavební dřevařské práce, stavební truhlářství, opravářské a údržbářské služby k uvedené činnosti, montáž bleskosvodů, instalace, montáž, demontáž, montáž, včetně kotelen všech typů, instalace jednoúčelových montážních pomůcek, montáž lisů, repase strojních uzlů a jejich seřizování, opravy a revize vyhrazených strojů s mechanickým pohonem, na zpracování kovů za studena, GO parních a vodních turbin včetně generátorů - demontáže a montáže, kontrola ložisek a házivosti ložiskových čepů, výměna a seřízení vůlí ložisek, odlévání kompozicových vystýlek ložisek, kontrola ventilů, dýz, labyrintů, ucpávek a lopatkování, výměna ucpávkových brítů, oprava a seřízení regulace a ochrana, kontrola spojky a vyrovnání mezi turbinou a generátorem, oprava regulačních, spouštěcích a protitlakých ventilů, kontrola a oprava olejového systému oprava kondenzátorů, chladičů, netrubkování montáže a opravy kompresorů (turbokompresory, šroubové, pístové), montáže a opravy chladičů, vzdušníků, rozvodů vzduchu, montáže sušiček vzduchu, filtrů, dodávky, montáže a servis všech typů čerpadel, kompletní GO čerpadel včetně pohonných jednotek, revize a opravy čerpacích stanic, renovace kluzných ložisek, montáže a opravy průmyslových ventilátorů, montáže vzduchových rozvodů, montáž ventilátorových skříní, klapek a klapkových dílů různých konstrukcí, montáže, opravy, revize a servis všech typů elektromotorů, kompletní GO elektromotorů, převijení a revize a tak dále, měření a diagnostika, zaměření a osové vyrovnání hřídelí soustrojí, diagnostika ložisek točivých strojů, sledování a vyhodnocování jejich stavu včetně vystavení technických zpráv a protokolů, vyvažování rotorů, měření teplot laserovým zaměřovačem, opravy a servis armatur, kompletní GO všech typů armatur a pojistných ventilů do DN 400 (kromě plynových), revize a zkoušení armatur, včetně vystavení protokolu o opravě a montáže, opravy, údržba zařízení, vše v rámci této třídy, montáž rozvaděčů nízkého napětí, montáže, revize elektrického nářadí a spotřebičů, opravy a revize generátorů, revize a generální opravy transformátorů a tlumivek, opravy transformátorů s vytažením jádra, opravy a revize spínačů, odpojovačů a rozvodů nn, vn, wn, rekonstrukce rozvodů nn, vn, wn, revizní činnost elektro, včetně revizních zpráv, vše v rámci této třídy, opravy impregnace vinutí motorů, transformátorů, opravy protipožárních přepážek, instalace venkovního a veřejného osvětlení, provádění elektromontážních prací v průmyslu a obchodu, vše v rámci této třídy, rekonstrukce panelových domů, opravy vstupních domovních dveří, montáž bezpečnostních nebo elektronických dveřních zámků, montáž zvukových tabel, instalace bezkontaktních přístupových systémů, montáž hlasového a kamerového systému, montáž vestavěných poštovních schránek, montáž sklepních ocelových mříží, provádění výměny balkónových mříží, elektroinstalační práce revize elektro, montáž elektronické zabezpečovací signalizace, výměna osvětlení, opravy elektroinstalace, rekonstrukce a úpravy bytových elektro rozvodů, opravy anténních rozvodů včetně instalací společných antén; (38) komunikace a přenos dat prostřednictvím veřejné nebo neveřejné telekomunikační sítě včetně Internetu pomocí audiotextu, teletextu, telefonů, mobilních telefonů, faxů, telefaxů, satelitů, počítačů či terminálů nebo jakýmkoliv jinými prostředky, včetně přenosu elektronické pošty a přenosu dat v reálném čase (přenosu zvuku, obrazu, textu nebo jiných dat či informací) a poskytování a zprostředkovávání služeb s tím spojených, včetně poskytování přístupu a připojení k těmto telekomunikačním sítím včetně Internetu, provozování veřejné nebo neveřejné telekomunikační sítě, poskytování obsahu včetně šíření a zpřístupňování elektronických tiskovin, časopisů, periodik, knih a jiných dat prostřednictvím veřejné nebo neveřejné telekomunikační sítě včetně Internetu, shromažďování, zpracování a poskytování informačních služeb na Internetu včetně provozování elektronických nástěnek,

diskusních skupin a fór a poskytování přístupu k on-line informačním službám a databázím, tisková agentura, šíření propagačních informací, poskytování přístupu k databázím, rozhlasové a televizní vysílání, provozování spojových sítí, služby na Internetu jako vysílání, shromažďování a předávání dat a informací elektronicky, počítačovými, kabelovými, rozhlasovými a dálkopisnými prostředky, elektronickou poštou, prostředky satelitní komunikace, šíření elektronických katalogů zboží a výrobků, vše výše uvedené spadající do této třídy, poradenské a informační služby v oblasti uvedených služeb ve třídě 38, zprostředkování výše uvedených činností, provádění dálkového dohledu po telefonu, odposlech hlídaného prostoru prostřednictvím GSM, provoz analogové i digitální telefonní ústředny, provoz systémů dorozumivacích, docházkových a identifikačních, provoz bezkontaktních dorozumivacích systémů, provoz ozvučovacích systémů a provoz evakuačního rozhlasu, přenos poplachu na pevné i mobilní telefony, činnost elektronické požární signalizace spadající do této třídy; (40) zpracování materiálů, zejména mechanickou, tepelnou a chemickou transformací, informace o zpracování a úpravě materiálu, zpracování kovů a jejich úprava, zvláště povrchová ochrana ocelových konstrukcí, obrábění a tváření, zejména soustružení, frézování, řezání, hoblování, vrtání, broušení, lapování, svařování, zejména potrubí, a to i plastového, pálení, též tvarové pálení, tepelné dělení kovů, opracování plechového materiálu a jeho úprava, zejména zakružování stříhání, prorážení, kovářské práce, též kalení, pokovování, zejména galvanické, kovovýroba, odlévání kompozicových výstřelků ložisek, zaválcování trubek, přetrubkování výměníků, vložkování potrubí epoxidovým systémem, vulkanizace pásů, úprava a ohřev užitkové vody, výroba tepelné a elektrické energie, včetně solární energie, provoz malých elektráren, provoz solárních zařízení na střeších (včetně střež třetích osob), pronájem solárních panelů, nakládání s odpady, též nebezpečnými, zejména jejich zpracování, recyklace a likvidace, dekontaminace nebezpečných látek, třídění odpadu a recyklovaného materiálu, odsiřování elektráren; (41) vzdělávací a výchovná činnost, pořádání odborných kurzů, školení a jiných vzdělávacích akcí, včetně lektorské činnosti, organizování, vedení a řízení školení, pracovních setkání, seminářů, konferencí a kolokvií, elektronické publikování, poskytování on-line elektronických publikací (bez možnosti stažení), organizace školení týkajících se obchodní činnosti, podnikového vedení, vzdělávání a řízení zaměstnanců a dospělých v rámci této třídy, vydavatelská, nakladatelská a ediční činnost, vydávání knih, novin, časopisů, periodických a neperiodických publikací, fotografií, pohlednic, plakátů, formulářů, vydávání textů, s výjimkou reklamních nebo náborových, činnost zábavní a sportovní, organizování klubové činnosti; (42) vědecké, výzkumné a technologické služby, projektová, konstrukční a inženýrská expertní a projektová činnost v investiční výstavbě v oblasti stavebnictví, strojírenství a elektrotechniky, jakož i v oblasti strojů a zařízení, pro zpracování druhotných surovin a pro ekologická zařízení a stavby, poradenské služby v této oblasti, inženýrsko-technická činnost v oblasti tvorby hardware a software, technické poradenství, konzultace a vypracování odborných studií a posudků, spadající do této třídy, technické rešerše, pronájem hardware, pronájem software, pronájem zařízení, spadající do této třídy, pronájem zařízení pro zpracování dat, obstaravatelská, zprostředkovatelská a poradenská činnost v oblasti výše uvedených služeb třídy 42, výzdoba interiérů, znalecké posudky a expertizy, dozor a technická inspekce, nikoliv stavebního charakteru, měření okamžitého mechanického napětí, odborné konzultace k nakládání s tepelnou a elektrickou energií, projektování tepelně-technických zařízení, inženýrská, projektová, návrhářská a konstrukční činnost v oblasti energetiky a vytápění, činnost odborných poradců v oblasti energetiky, řízení výroby, rozvodu i spotřeby elektřiny, inženýrsko-technická činnost v oblasti tvorby hardware a software, technické poradenství a vypracování posudků, spadající do této třídy, poradenství o ochraně životního prostředí; (43) služby, zajišťující dočasné ubytování, stravování a pitný režim, provozování hostinských činností, restaurací, barů, snack barů, kafeterií, motorestů, hostinců, hospůdek, pivnic, služby rychlého občerstvení, catering (hromadné dodávání hotových jídel, nápojů do restaurací, jídelen, zajištění stravování při společenských akcích) a služby spojené s nákupem a obstaráváním potravin, nápojů a občerstvení spadající do této třídy, příprava jídel,

společné stravování, podávání jídel a nápojů, příprava jídel a nápojů ke spotřebě, poskytování a obstarávání jídla a nápojů, provoz automatů pro občerstvení, zásobování, služby gastronomie, poskytování gastronomických služeb, zprostředkovatelská činnost v oblasti gastronomie v rámci služeb restaurací a pivnic, příprava a zhotovování jídel a výrobků teplé a studené kuchyně, pořádání hostin, provozování pizzerie, bufetu, samoobslužné restaurace, kavárny, zásobovací služby a rozvoz jídla, zajištění stravování při společenských akcích, pronajímání společenských a jednacích místností a salónek, ubytovací služby, hotelové služby, služby zajišťující pronájem jednacích místností, provoz kempů, rezervace pobytů, půjčování restauračního zařízení, pořádání pivních a gastronomických festivalů, přehlídek a ochutnávek, organizování recepčí a koktejlů se zaměřením na pitovnictví a gastronomii, zásobování restaurací a provozoven potravinářskými výrobky a nápoji, poradenství v oboru gastronomie v rámci této třídy.

(730) **MPS Holding a.s.**, Karolinská 650/1, Praha 8 - Karlín, 18600, CZ

(740) Silesia Patent & Trademark s.r.o., Pod Školou 1278, Šenov, 73934

(210) **O-497085**

(220) 31.07.2012

(320) 31.07.2012

(511) 35, 36, 38, 39, 42, 45

(540)

DINO – dluhové inkaso obyvatelstva

(510) (35) propagační činnost, reklama, včetně reklamy ve sdělovacích prostředcích (inzeráty i prohlášení), distribuce reklamních a dárkových předmětů k reklamním účelům, zaslání a rozšiřování reklamních materiálů zákazníkům (letáky, prospekty, tisky, zorky), služby ekonomických a organizačních poradců, služby, které zahrnují záznam, přepis, vypracování, kompilaci (shromažďování dokumentů), přenášení nebo systematizaci písemných sdělení a záznamů, jakož i kompilaci matematických a statistických údajů, systematizace informací do počítačové databáze, vyhledávání dat v počítačových souborech, správa, kompilace a systematizace informací do elektronických databází, překlad informací do počítačových databází, vyhledávání dat v počítačových souborech (pro třetí osoby), automatizované zpracování a poskytování dat, informací a údajů z veřejně dostupných zdrojů, především o účastnících vztahů souvisejících s obchodem či s obchodními službami, včetně údajů o kredibilitě a důvěryhodnosti účastníků těchto vztahů, zejména shromažďováním a vyhodnocováním takových údajů; (36) služby týkající se financí a peněžnictví, služby týkající se pojištění, bankovníctví, finanční analýzy a informace, finanční řízení, finanční poradenství a finanční konzultační služby, včetně všech souvisejících činností, zprostředkovatelské služby v oblasti finanční, poradenství a konzultační služby v oblasti insolvence a oddlužení, platby na splátky, pohledávky, poskytování, vyhledávání a získávání finančních informací, finanční analýzy, poradenství v oblasti kontroly pohledávek, příprava finančních zpráv a analýz, finanční informace, organizace a služby související s dluhy obecně prováděné, a to obvyklým způsobem i řešené speciálně, informování o výši dlužných finančních částek s poskytnutím veškerých návazných informací, správa, vedení a udržování seznamu dlužníků, poradenství v oblasti finanční, pomoc při řízení finančních záležitostí, poskytování informací a údajů z veřejně dostupných zdrojů, především o účastnících vztahů finančních, bankovních, burzovních, pojišťovacích a investičních, včetně údajů o kredibilitě a důvěryhodnosti účastníků těchto vztahů; (38) poštovní služby, zejména elektronické podávání poštovních zásilek, komunikace - předávání vzkazů jedné osoby druhé osobě, přenášení písemných sdělení, spoje (komunikace), elektronická pošta, elektronické nástěnky (služby), posílání zpráv, přenos zpráv a obrazových informací pomocí počítače, poskytování přístupu k počítačovým databázím; (39) provozování poštovních služeb, zejména poštovní přeprava a dodávání zboží či nosičů informací, balení zboží či nosičů informací, přeprava a dodání poštovních zásilek, zpracování poštovních zásilek, expresní a kurýrní doprava zásilek, včetně mezinárodního styku, dodávka zboží poštou; (42) provozování IT systému a databáze, jako IT služby pro veřejnou správu, služba zahrnující provoz a údržbu IT systému a databázi,

- (730) fungující na vlastním HW, tvorba a správa webových stránek pro třetí osoby, vývoj, tvorba, zabezpečování software pro automatické zpracování dat všeho druhu; (45) právní služby.
Česká pošta, s.p., Politických vězňů 909/4, Praha 1 - Nové Město, 22599, CZ
Kubištová & Co., v.o.s., Trojská 69/112, Praha 7 - Troja, 17100, CZ
- (740) Mgr. Petr Honzík, advokát, Rohanské nábřeží 657/7, Praha 8 - Karlín, 18600
- (730) **Česká pošta, s.p.**, Politických vězňů 909/4, Praha 1 - Nové Město, 22599, CZ
Kubištová & Co., v.o.s., Trojská 69/112, Praha 7 - Troja, 17100, CZ
- (740) Mgr. Petr Honzík, advokát, Rohanské nábřeží 657/7, Praha 8 - Karlín, 18600
- (210) **O-497086**
(220) 31.07.2012
(320) 31.07.2012
(511) 35, 36, 38, 39, 42, 45
(540)
- (210) **O-497087**
(220) 31.07.2012
(320) 31.07.2012
(511) 35, 36, 38, 39, 42, 45
(540)

DINO

včasná pomoc

DINO

- (510) (35) propagační činnost, reklama, včetně reklamy ve sdělovacích prostředcích (inzeráty i prohlášení), distribuce reklamních a dárkových předmětů k reklamním účelům, zaslání a rozšiřování reklamních materiálů zákazníkům (letáky, prospekty, tisky, vzorky), služby ekonomických a organizačních poradců, služby, které zahrnují záznam, přepis, vypracování, kompilaci (shromažďování dokumentů), přenášení nebo systematizaci písemných sdělení a záznamů, jakož i kompilaci matematických a statistických údajů, systematizace informací do počítačové databáze, vyhledávání dat v počítačových souborech, správa, kompilace a systematizace informací do elektronických databází, překlad informací do počítačových databází, vyhledávání dat v počítačových souborech (pro třetí osoby), automatizované zpracování a poskytování dat, informací a údajů z veřejně dostupných zdrojů, především o účastnících vztahů souvisejících s obchodem či s obchodními službami, včetně údajů o kredibilitě a důvěryhodnosti účastníků těchto vztahů, zejména shromažďováním a vyhodnocováním takových údajů; (36) služby týkající se financí a peněžnictví, služby týkající se pojištění, bankovníctví, finanční analýzy a informace, finanční řízení, finanční poradenství a finanční konzultační služby, včetně všech souvisejících činností, zprostředkovatelské služby v oblasti finanční, poradenství a konzultační služby v oblasti insolvence a oddlužení, platby na splátky, pohledávky, poskytování, vyhledávání a získávání finančních informací, finanční analýzy, poradenství v oblasti kontroly pohledávek, příprava finančních zpráv a analýz, finanční informace, organizace a služby související s dluhy obecně prováděné, a to obvyklým způsobem i řešené speciálně, informování o výši dlužných finančních částek s poskytnutím veškerých návazných informací, správa, vedení a udržování seznamu dlužníků, poradenství v oblasti finanční, pomoc při řízení finančních záležitostí, poskytování informací a údajů z veřejně dostupných zdrojů, především o účastnících vztahů finančních, bankovních, burzovních, pojišťovacích a investičních, včetně údajů o kredibilitě a důvěryhodnosti účastníků těchto vztahů; (38) poštovní služby, zejména elektronické podávání poštovních zásilek, komunikace - předávání vzkazů jedné osoby druhé osobě, přenášení písemných sdělení, spoje (komunikace), elektronická pošta, elektronické nástěnky (služby), posílání zpráv, přenos zpráv a obrazových informací pomocí počítače, poskytování přístupu k počítačovým databázím; (39) provozování poštovních služeb, zejména poštovní přeprava a dodávání zboží či nosičů informací, balení zboží či nosičů informací, přeprava a dodání poštovních zásilek, zpracování poštovních zásilek, expresní a kurýrní doprava zásilek, včetně mezinárodního styku, dodávka zboží poštou; (42) provozování IT systému a databáze, jako IT služby pro veřejnou správu, služba zahrnující provoz a údržbu IT systému a databází, fungující na vlastním HW, tvorba a správa webových stránek pro třetí osoby, vývoj, tvorba, zabezpečování software pro automatické zpracování dat všeho druhu; (45) právní služby.
- (510) (35) propagační činnost, reklama, včetně reklamy ve sdělovacích prostředcích (inzeráty i prohlášení), distribuce reklamních a dárkových předmětů k reklamním účelům, zaslání a rozšiřování reklamních materiálů zákazníkům (letáky, prospekty, tisky, vzorky), služby ekonomických a organizačních poradců, služby, které zahrnují záznam, přepis, vypracování, kompilaci (shromažďování dokumentů), přenášení nebo systematizaci písemných sdělení a záznamů, jakož i kompilaci matematických a statistických údajů, systematizace informací do počítačové databáze, vyhledávání dat v počítačových souborech, správa, kompilace a systematizace informací do elektronických databází, překlad informací do počítačových databází, vyhledávání dat v počítačových souborech (pro třetí osoby), automatizované zpracování a poskytování dat, informací a údajů z veřejně dostupných zdrojů, především o účastnících vztahů souvisejících s obchodem či s obchodními službami, včetně údajů o kredibilitě a důvěryhodnosti účastníků těchto vztahů, zejména shromažďováním a vyhodnocováním takových údajů; (36) služby týkající se financí a peněžnictví, služby týkající se pojištění, bankovníctví, finanční analýzy a informace, finanční řízení, finanční poradenství a finanční konzultační služby, včetně všech souvisejících činností, zprostředkovatelské služby v oblasti finanční, poradenství a konzultační služby v oblasti insolvence a oddlužení, platby na splátky, pohledávky, poskytování, vyhledávání a získávání finančních informací, finanční analýzy, poradenství v oblasti kontroly pohledávek, příprava finančních zpráv a analýz, finanční informace, organizace a služby související s dluhy obecně prováděné, a to obvyklým způsobem i řešené speciálně, informování o výši dlužných finančních částek s poskytnutím veškerých návazných informací, správa, vedení a udržování seznamu dlužníků, poradenství v oblasti finanční, pomoc při řízení finančních záležitostí, poskytování informací a údajů z veřejně dostupných zdrojů, především o účastnících vztahů finančních, bankovních, burzovních, pojišťovacích a investičních, včetně údajů o kredibilitě a důvěryhodnosti účastníků těchto vztahů; (38) poštovní služby, zejména elektronické podávání poštovních zásilek, komunikace - předávání vzkazů jedné osoby druhé osobě, přenášení písemných sdělení, spoje (komunikace), elektronická pošta, elektronické nástěnky (služby), posílání zpráv, přenos zpráv a obrazových informací pomocí počítače, poskytování přístupu k počítačovým databázím; (39) provozování poštovních služeb, zejména poštovní přeprava a dodávání zboží či nosičů informací, balení zboží či nosičů informací, přeprava a dodání poštovních zásilek, zpracování poštovních zásilek, expresní a kurýrní doprava zásilek, včetně mezinárodního styku, dodávka zboží poštou; (42) provozování IT systému a databáze, jako IT služby pro veřejnou správu, služba zahrnující provoz a údržbu IT systému a databází, fungující na vlastním HW, tvorba a správa webových stránek pro třetí osoby, vývoj, tvorba, zabezpečování software pro automatické zpracování dat všeho druhu; (45) právní služby.

- (730) **Česká pošta, s.p.**, Politických vězňů 909/4, Praha 1 - Nové Město, 22599, CZ (220) 10.09.2012
(320) 10.09.2012
Kubištová & Co., v.o.s., Trojská 69/112, Praha 7 - Troja, 17100, CZ (511) 35, 38, 41, 42
(540)
- (740) Mgr. Petr Honzík, advokát, Rohanské nábřeží 657/7, Praha 8 - Karlín, 18600 (510)

- (210) **O-498002**
(220) 07.09.2012
(320) 07.09.2012
(511) 35, 38, 41, 42
(540)

Salt&Pepper

- (510) (35) reklamní, propagační a inzertní činnost, obchodní administrativa a pomoc při řízení obchodní společnosti, organizační poradenství, poradenské a konzultační služby v oblasti reklamy a public relations, tvorba reklamních a propagačních materiálů, tisková produkce, zpracování marketingových studií, vydávání reklamních textů, propagačních a inzertních tiskovin, průzkum a analýza trhu, služby podpory trhu, obchodní průzkum, průzkum a konzultační služby v oblasti médií, plánování, nákup médií a zprostředkování prostoru pro reklamu, pronájem reklamních médií, organizování výstav ke komerčním účelům, automatizované zpracování dat do počítačové databáze, správa internetového trhu, komerční využití Internetu v oblastech komerčních internetových médií a vyhledávacích služeb, on-line inzerce, zprostředkování v obchodních vztazích, zprostředkovatelská činnost v obchodu se službami ve třídách 35 38, 41 a 42, merchandising; (38) telekomunikace, provozování internetového portálu a služby webových portálů, počítačová komunikace a komunikační služby prostřednictvím Internetu, služby internetového přístupu, monitorovací služby vztahující se k telekomunikačním sítím a přístrojům, poskytování přístupu k databázím, pronájem přístrojů pro přenos zpráv a informací, šíření elektronických časopisů, informací, elektronických periodik, zveřejňování, rozšiřování a přenos informací prostřednictvím všech informačních a telekomunikačních prostředků a sítí, šíření tiskovin, časopisů, periodik, knih v elektronické podobě prostřednictvím počítačové sítě včetně Internetu, poradenství a konzultace vztahující se k výše uvedeným službám; (41) výchova, vzdělávání, školení, zábava, sportovní a kulturní aktivity, organizování výstav ke kulturním účelům, dále kulturních, výchovných, vzdělávacích, soutěžních, zábavních a sportovních akcí, interaktivní zábavní služby, služby elektronických her poskytované prostřednictvím jakýchkoli komunikačních sítí, zábavní a informační služby poskytované prostřednictvím telekomunikačních sítí, sportovní a kulturní aktivity, nakladatelství a vydavatelství, redakční činnost, fotografování, poradenská činnost v oboru vydavatelství a nakladatelství, nakladatelství a vydavatelství periodických a neperiodických publikací v tištěné i elektronické podobě, ediční činnost, publikační činnost, nahrávání nosičů zvukových nebo obrazově zvukových, půjčování nahraných zvukových a zvukově obrazových záznamů, tvorba, rešerše, včetně provádění těchto služeb prostřednictvím Internetu, výroba audiovizuálních děl, TV produkce, informační a poradenské služby týkající se výše uvedených služeb této třídy; (42) počítačové a internetové služby, to je tvorba software, programování internetových databázových systémů a internetových aplikací, programování multimediálních aplikací, vytváření a modelování 3D animací, interaktivní a grafické programy (tvorba), tvorba multimediálních dokumentů, prezentací, aplikací, katalogů, informačních databází, konstrukce www prezentací a řešení www serverů, hosting webových stránek, údržba programového vybavení, správa webových stránek, počítačové animace a vizualizace, programové projekty (tvorba), tvorba informačních databází, elektronických časopisů, periodik, knih, podpora rozvoje komerčního využití Internetu i jiných počítačových, datových a komunikačních sítí, vyhledávací služby, obnova počítačových dat (regenerace), pronájem počítačového software, výzkum, vývoj a tvorba systémů pro elektronické obchodování a příslušného software a hardware, podpora komerčního využití Internetu i jiných počítačových, datových a komunikačních sítí v rámci této třídy.

- (730) **Špoulová Kateřina Mgr.**, Haštalská 27, Praha 1, 11000, CZ

- (210) **O-498042**

- (220) 10.09.2012
(320) 10.09.2012
(511) 35, 38, 41, 42
(540)

Engine Room

- (35) reklamní, propagační a inzertní činnost, obchodní administrativa a pomoc při řízení obchodní společnosti, organizační poradenství, poradenské a konzultační služby v oblasti reklamy a public relations, tvorba reklamních a propagačních materiálů, tisková produkce, zpracování marketingových studií, vydávání reklamních textů, propagačních a inzertních tiskovin, průzkum a analýza trhu, služby podpory trhu, obchodní průzkum, průzkum a konzultační služby v oblasti médií, plánování, nákup médií a zprostředkování prostoru pro reklamu, pronájem reklamních médií, organizování výstav ke komerčním účelům, automatizované zpracování dat do počítačové databáze, správa internetového trhu, komerční využití Internetu v oblastech komerčních internetových médií a vyhledávacích služeb, on-line inzerce, zprostředkování v obchodních vztazích, zprostředkovatelská činnost v obchodu se službami ve třídách 35 38, 41 a 42, merchandising; (38) telekomunikace, provozování internetového portálu a služby webových portálů, počítačová komunikace a komunikační služby prostřednictvím Internetu, služby internetového přístupu, monitorovací služby vztahující se k telekomunikačním sítím a přístrojům, poskytování přístupu k databázím, pronájem přístrojů pro přenos zpráv a informací, šíření elektronických časopisů, informací, elektronických periodik, zveřejňování, rozšiřování a přenos informací prostřednictvím všech informačních a telekomunikačních prostředků a sítí, šíření tiskovin, časopisů, periodik, knih v elektronické podobě prostřednictvím počítačové sítě včetně Internetu, poradenství a konzultace vztahující se k výše uvedeným službám; (41) výchova, vzdělávání, školení, zábava, sportovní a kulturní aktivity, organizování výstav ke kulturním účelům, dále kulturních, výchovných, vzdělávacích, soutěžních, zábavních a sportovních akcí, interaktivní zábavní služby, služby elektronických her poskytované prostřednictvím jakýchkoli komunikačních sítí, zábavní a informační služby poskytované prostřednictvím telekomunikačních sítí, sportovní a kulturní aktivity, nakladatelství a vydavatelství, redakční činnost, fotografování, poradenská činnost v oboru vydavatelství a nakladatelství, nakladatelství a vydavatelství periodických a neperiodických publikací v tištěné i elektronické podobě, ediční činnost, publikační činnost, nahrávání nosičů zvukových nebo obrazově zvukových, půjčování nahraných zvukových a zvukově obrazových záznamů, tvorba, rešerše, včetně provádění těchto služeb prostřednictvím Internetu, výroba audiovizuálních děl, TV produkce, informační a poradenské služby týkající se výše uvedených služeb této třídy; (42) počítačové a internetové služby, to je tvorba software, programování internetových databázových systémů a internetových aplikací, programování multimediálních aplikací, vytváření a modelování 3D animací, interaktivní a grafické programy (tvorba), tvorba multimediálních dokumentů, prezentací, aplikací, katalogů, informačních databází, konstrukce www prezentací a řešení www serverů, hosting webových stránek, údržba programového vybavení, správa webových stránek, počítačové animace a vizualizace, programové projekty (tvorba), tvorba informačních databází, elektronických časopisů, periodik, knih, podpora rozvoje komerčního využití Internetu i jiných počítačových, datových a komunikačních sítí, vyhledávací služby, obnova počítačových dat (regenerace), pronájem počítačového software, výzkum, vývoj a tvorba systémů pro elektronické obchodování a příslušného software a hardware, podpora komerčního využití Internetu i jiných počítačových, datových a komunikačních sítí v rámci této třídy.

- (730) **Špoulová Kateřina Mgr.**, Haštalská 27, Praha 1, 11000, CZ

- (210) **O-498674**
(220) 05.10.2012
(320) 05.10.2012
(511) 6, 16, 17, 19, 36, 37, 39, 41, 42
(540)

DEKEXPRESS

- (510) (6) kovové stavební materiály, střešní konstrukce kovové, střešní krytina kovová, zejména ocelové desky a tašky, obklady stavební kovové, plechy, držadla kovová, kovové podpěry, komíny kovové, kovové stojany a sloupky, kovové stavební prefabrikáty,

výtuže stavební kovové, kovové potrubí pro ventilační a klimatizační zařízení, kovové konstrukce pevné a přenosné, kovové markýzy, římsy kovové, střešní okna kovová, žlaby okapní kovové; (16) papír, výrobky z papíru, periodické a neperiodické publikace, časopisy, brožury, fotografie, informační produkty na papírových nosičích, letáky, plakáty, data a databáze na papírových nosičích, tištěné manuály, reklamní, propagační a užitkové výrobky z papíru, kupř. pohlednice, dopisní papíry, obálky, přání, kalendáře, samolepky, obtisky, vystřihovánky, kartičky v rámci třídy 16, balicí papír, papírové tašky, sešity, skicáky; (17) hydroizolační hmoty a materiály, izolační hmoty, izolační laky, izolační oleje, izolační nátěry, omítky izolační, izolační papír, tkaniny izolační, obklady azbestové, plsti izolační, pásy izolační, vata na utěsnění vše pro účely izolace, prostředky a materiály v rámci této třídy pro izolaci tepelnou, protihlukovou, hydroizolace, kovové izolační fólie, látky na izolace proti vlhkosti staveb, materiály na izolace kabelů, minerální vlna jako izolační materiál, izolační papír, skleněná vata jako izolační materiál, izolační materiály zabraňující sálání, tkaniny ze skelných vláken na izolaci, chemické směsi k izolačním účelům, polotovary z plastických hmot, kaučuk, gutaperča, guma a výrobky z těchto materiálů, plastické hmoty a polotovary z plastických hmot, polyuretan, polypropylen, polyester, polyamid, a podobně zejména ve tvaru fólie, desek a tyčí, nitě a vlákna z umělé hmoty, kromě vláken k textilním účelům, polystyren, polystyren pěnový, polystyrénové desky k izolačním účelům, pěnové materiály na bázi gumy a plastických hmot, materiály k těsnění, ucpávání a izolaci, břidlice azbestová, celulóza jako polotovar; (19) krytiny střešní (nekovové), tašky střešní, břidlice a břidlicové tabulky jako střešní krytina, šindele, krokve střešní, lemování střech nekovové, komíny nekovové, poklopy na komíny nekovové, obklady vinylové, obklady zdi nekovové, ohnivzdorné cementové ochranné vrstvy, podpěry nekovové, přenosné konstrukce nekovové, lepenka dehtová a dehet pro stavby, pro omítky, plst pro stavební účely, potrubí nekovová pro ventilační a klimatizační zařízení, římsy nekovové, žlaby okapní nekovové, překlady nekovové, desky vláknité, dřevo stavební, odvětrávací prvky, dřevěné rošty, dřevěné obklady, stavební materiály nekovové, dřevo polozpracované například trámy, prkna, latě, stavební nekovové panely, desky v rámci této třídy nekovové, dýhy ze dřeva, stavební dřevo, dřevěné obložení, dýhy ze dřeva, parapetní desky, žaluzie a markýzy nekovové, portály, stavební sklo, cementové výrobky, desky z cementu, panely stavební nekovové, sádra, malta, suché maltové směsi, cement, cihly, tvárnice, stropy, sádrokartonové desky, beton, stavební prvky z betonu, asfalt, výrobky z asfaltu pro stavebnictví, hydroizolační asfaltové pásy, dehet pro stavebnictví, dehtová lepenka, nátěrové hmoty pro stavebnictví, ohnivzdorné ochranné vrstvy, omítky, dále okna, střešní okna, dveře, vzduchové výpustné ventily a kouřové ventily pro stavební účely, olemované rámy, sklo včetně izolačního skla a okenního skla, panely, obložení zdi ze dřeva, z napodobením dřeva a z plastických hmot, skleněné střechy, krytiny a krytinové prvky, okenice, rolety, žaluzie, části a příslušenství uvedených výrobků, vše v rámci této třídy; (36) celní jednatelství, celní deklarace; (37) zprostředkování ve stavebnictví, poradenská činnost ve stavebnictví; (39) vnitrostátní a mezinárodní zasilatelství a přeprava, silniční motorová doprava, osobní doprava, nákladní doprava, půjčování automobilů a přívěsných vozíků, pronájem dopravních vozidel, balení zboží, organizování cest, skladování zboží a manipulace s nákladem, služby spojené s dopravou spadající do této třídy; (41) vzdělávací činnost ve stavebnictví; (42) inženýrská činnost ve stavebnictví, projektová činnost ve stavebnictví.

(730) **DEK a.s.**, Tiskařská 10/257, Praha 10, 10800, CZ

(210) **O-499170**
(220) 24.10.2012
(320) 24.10.2012
(511) 5, 31, 44

(540)



(510) (5) protein pro konzumaci zvířat, potravní doplňky rostlinného původu neléčebné pro posílení imunity organismu a zlepšení zdraví v tuhém i tekutém stavu ve formě práškových směsí, kapek, sirupů, gelů, past, tablet, šumivých tablet, pastilek, dražé, tobolek, kapslí, bombónů, želé, prášků, vše výše uvedené pro neléčebné účely; (31) zemědělské, zahradnické a lesnické produkty a obilí, nezahrnované v jiných třídách, čerstvé ovoce a zelenina, semena, přírodní rostliny a květiny, slad, potrava pro zvířata, přípravky používané jako přísady do krmiv pro zvířata, nápoje pro domácí zvířata, suché krmivo, živá zvířata včetně ryb; (44) zemědělství, rostlinná produkce - rostlinné školky (ovocné stromky a keře, okrasné stromy a keře), pěstování ovoce, drobného ovoce, zeleniny, obilí a krmiva pro zvířata, poradenská činnost v zemědělství, služby zemědělské, zahradnické a lesnické, chov hospodářských zvířat, chov živých zvířat.
(590) Barevná
(730) **AGRAS Zámrsk a.s.**, Zámrsk 64, Zámrsk, 56543, CZ
(740) **BOHEMIA PATENT**, Ing. Jana Vandlíková, Vodičkova 791/41, Praha 1 - Nové Město, 11000

(210) **O-499171**
(220) 24.10.2012
(320) 24.10.2012
(511) 25
(540)



(510) (25) čepice, kabátky krátké, svrchní kabáty, kalhoty, kostýmy, obleky, košile, kravaty, opasky, pláště, pulovry, saka, sukně, svetry, šátky kolem krku, šátky, šály, šaty dámské, trička, uniformy, vesty.
(590) Barevná
(730) **RUTEX CZ, s.r.o.**, Pořadí 2283, Uherský Brod, 68801, CZ

(210) **O-499173**
(220) 24.10.2012
(320) 24.10.2012
(511) 5, 29, 30, 31
(540)



(510) (5) protein pro konzumaci zvířat, potravní doplňky rostlinného původu neléčebné pro posílení imunity organismu a zlepšení zdraví v tuhém i tekutém stavu ve formě práškových směsí, kapek, sirupů, gelů, past, tablet, šumivých tablet, pastilek, dražé, tobulek, kapslí, bombónů, želé, prášků, vše výše uvedené pro neléčebné účely; (29) maso, ryby, drůbež, zvěřina a výrobky z nich, masové potraviny v konzervách, smažené potraviny, jako smažené řízky, karbanátky, sekaná, čerstvé, chlazené, mražené, salám, bramborové lupínky, bujón, vývar, přípravky na bujóny, čočka konzervovaná, drůbež (neživá), dřev (ovocná), džemy, fazole konzervované, hrách konzervovaný, hranolky bramborové, humři (neživí), huspeniny, játra, játrová paštika,

jedlé oleje, jedlé tuky, jelita, tlačenka, kaviár, klobásy, párky, koblíhy plněné brambory, koncentráty bujónové, koncentrované vývary, konzervy masové, konzervy rybí, konzervy zeleninové, koryšiči (s výjimkou živých), krevety (neživé), krokety, kysané zelí, langusty neživé, lanýže konzervované, losos, margarín, marmeláda, maso konzervované, masové extrakty, masné výrobky tepelně nepracované, měkkější (neživí), mražené ovoce, mušle (neživé), nakládaná zelenina, nasolené potraviny, olivový olej, ovoce konzervované, ovoce zavažené, ovoce kandované, ovocně-zeleninové saláty, maso-zeleninové saláty, ovocné saláty, zeleninové saláty, rybí plátky, polévky, přípravky pro výrobu polévek, potraviny z ryb, ryby solené, ryby ve slaném nálevu, ryby s výjimkou živých, řepkový olej jedlý, rybí plátky a koláče, sardinky, slanečci, sledi, slanina, slunečnicový olej jedlý, sušené ovoce, šťávy zeleninové na vaření, šunka, tofu, tukové pomazánky na chléb, tuky jedlé, tuňák, ušřice s výjimkou živých, uzeniny, vejce, vepřové sádlo, vnitřnosti, droby, dršťky, vřtačky masové, zelenina v pikantním nálevu, zvěřina, žampióny konzervované, želatina, mražená zelenina, zelenina sušená, mléko, mléko v prášku, ochucené mléko, šlehané mléko, mléčné nápoje obohacené vitamíny, minerálními látkami, stopovými prvky, mléčné nápoje obsahující kousky ovoce, mléko srážené syřidlem, koktejly mléčné, kvašené mléčné výrobky obyčejné nebo s příchutí, mléčné výrobky, máslo, máslo kakaové, kokosové a mandlové, jedlé tuky, sýry, tavené sýry, zrající sýry, plísňové zrající sýry, nezrající čerstvé sýry, sýrové a tvarohové hmoty, sýry v solném nálevu, čerstvé sýry tekuté nebo ve formě pasty, sýry s obsahem konzervovaných bylinek zahradních, smetana, jogurty, dietní jogurty ne pro léčebné použití, jogurtové nápoje, mléčné pěny a krémy, šlehačky, dezerty a dezertní krémy spadající do této třídy, mléčné deserty s obsahem želatiny nebo škrobu, mléčné zákusky, tvaroh, podmašlí, kefir; (30) mouka a přípravky z obilnin, výrobky z mouky, jako například chléb všeho druhu, pekařské pečivo všeho druhu, jemné pečivo a výrobky z listového těsta, cukrářské výrobky všeho druhu, cukrovinky a jemné pečivo, sladké koláče s náplní, sladké pečivo včetně dortů, sušenky, suchary, keksy, biskvity, pečivo a cukrářské zboží, med a výrobky z medu, medovníky, perník, medový perník, čokoládové nápoje, kakaové nápoje, karamely, kávové nápoje, mentol do cukrovinek a mentolové cukroví, palačinky, lívanečky, pudinky, rýžové koláčky, zmrzlina, jogurtová zmrzlina, šerbet, zmrzlinové poháry, ovocné želé jako cukrovinka, káva, kávové směsi a náhražky, kakao, čaj, koření, jakož i nápoje připravené na bázi kávy, kávových náhražek, kakaa a čokolády, kávové nápoje s mlékem, kávové příchutě, obilní vločky a jiné obilní výrobky a přípravky určené k lidské výživě, müsli, energeticko-výživné poživatiny a přísady do jídla s vysokým obsahem vitamínů a minerálů vyrobené za účelem doplnění běžné stravy konzumenta, které mohou příznivě ovlivnit zdraví konzumenta, spadající do této třídy, masové šňávy (omáčky); (31) zemědělské, zahradnické a lesnické produkty a obilí, nezahrnované v jiných třídách, čerstvé ovoce a zelenina, semena, přírodní rostliny a květiny, slad, potrava pro zvířata, přípravky používané jako přísady do krmiv pro zvířata, nápoje pro domácí zvířata, suché krmivo, posilovací látky do potravin v rámci této třídy, živá zvířata včetně ryb.

(590) Barevná

(730) Zevas Vraclav a.s., Vraclav 169, Vraclav, 56542, CZ

(740) BOHEMIA PATENT, Ing. Jana Vandělíková, Vodičkova 791/41, Praha 1 - Nové Město, 11000

(210) O-499541

(220) 07.11.2012

(320) 07.11.2012

(511) 5, 29, 30

(540)

VITAMIN C-Injektapas

(510) (5) farmaceutické a veterinářské výrobky, léky pro humánní medicínu, léky pro zvěrolékařské účely, hygienické výrobky pro léčebné účely, dietní potraviny upravené pro lékařské účely, dietetické látky upravené pro lékařské účely, výživové doplňky pro lékařské účely, výživové doplňky, výživové doplňky pro zvířata, potravinové doplňky pro lékařské účely, potravinové doplňky pro jiné než lékařské účely na bázi proteinů a/nebo tuků a/nebo mastných kyselin, částečně obsahující vitamíny a/nebo minerály a/nebo stopové prvky a/nebo aroma a příchutě a/nebo sladidla, obsahující alespoň jednu z výše uvedených látek, potravinové doplňky pro jiné než lékařské účely na bázi

uhlohydrátů a/nebo vlákniny, částečně obsahující vitamíny a/nebo minerály a/nebo stopové prvky a/nebo aroma a příchutě a/nebo sladidla, obsahující alespoň jednu z výše uvedených látek, proteinové výživové doplňky, proteinové výživové doplňky pro zvířata, mastné kyseliny, vitamínové přípravky, minerální výživové doplňky, minerální doplňky do potravin, přípravky obsahující stopové prvky pro lidi a zvířata, umělá sladidla, výživové vlákniny, dietetické potravinové doplňky, dietetické doplňky, dietní výrobky a potravinové doplňky pro jiné než lékařské účely na bázi uhlohydrátů a/nebo vlákniny, potravinové doplňky pro jiné než lékařské účely na bázi uhlohydrátů a/nebo vlákniny, částečně obsahující vitamíny a/nebo minerály a/nebo stopové prvky a/nebo aroma a příchutě a/nebo sladidla, obsahující alespoň jednu z výše uvedených látek, dietní výrobky a potravinové doplňky pro jiné než lékařské účely na bázi proteinů a/nebo tuků a/nebo mastných kyselin, potravinové doplňky pro jiné než lékařské účely na bázi proteinů a/nebo tuků a/nebo mastných kyselin, částečně obsahující vitamíny a/nebo minerály a/nebo stopové prvky a/nebo aroma a příchutě a/nebo sladidla, obsahující alespoň jednu z výše uvedených látek; (29) jedlé tuky, tukové substance na výrobu jedlých tuků; (30) aromatické přípravky do potravin, přírodní sladidla, příchutě do potravin s výjimkou esencí a éterických olejů, příchutě s výjimkou éterických olejů.

(730) Pascoe pharmazeutische Präparate GmbH, Schiffenberger Weg 55, Giessen, DE

(740) bnt attorneys-at-law s.r.o., Mgr. Pavel Pravda, advokát, Vodičkova 707/37, Praha 1, 11000

(210) O-499558

(220) 07.11.2012

(320) 07.11.2012

(511) 5, 6, 24, 41

(540)

BAUER BANDAGE SPECIAL

(510) (5) zdravotnický obvazový materiál, zdravotnický materiál s aktivním uhlíkem pro farmaceutické nebo lékařské užití humánní a veterinární medicíny, absorpční, antiseptický vrstvený zdravotnický obvazový materiál z netkané textilie z propylenu a viskózy a tkané textilie z uhlíkových vláken nebo s vrstvou aktivního uhlíku na zastavení krvácení, na ošetření hnisavých ran, na popáleniny, na ošetření bodnutí hmyzem, obvazová gáza, obinadla, náplasti, obklady, uhlík pro farmaceutické a lékařské účely, roušky, roušky s aktivním uhlíkem; (6) fólie pro balení, hliníkové, kovové; (24) tkané i netkané textilie, textilie z uhlíkových vláken; (41) pořádání seminářů v oblasti obvazového zdravotnického materiálu s aktivním uhlíkem.

(730) Financial & Trade S.A., International Trust Building, Pošt.

Schr. 659, Road Town, Tortola, B.V.I., GB

(740) LOSKOTOVÁ & partneři, Ing. Jarmila Loskotová, K Závětinám 727, Praha 5, 15500

(210) O-499559

(220) 07.11.2012

(320) 07.11.2012

(511) 5, 24, 41

(540)

BAUER BANDAGE BABY

(510) (5) zdravotnický obvazový materiál, zdravotnický materiál s aktivním uhlíkem pro farmaceutické nebo lékařské užití humánní a veterinární medicíny, absorpční, antiseptický vrstvený zdravotnický obvazový materiál z netkané textilie z propylenu a viskózy a ze tkané textilie z uhlíkových vláken nebo s vrstvou aktivního uhlíku na zastavení krvácení, na ošetření hnisavých ran, na popáleniny, na ošetření bodnutí hmyzem, obvazová gáza, obinadla, náplasti, obklady, uhlík pro farmaceutické a lékařské účely, roušky, roušky s aktivním uhlíkem; (24) tkané i netkané textilie, textilie z uhlíkových vláken; (41) pořádání seminářů v oblasti zdravotnického obvazového materiálu s aktivním uhlíkem.

(730) Financial & Trade S.A., International Trust Building pošt. Schr. 659, Road Town, Tortola, B.V.I., GB

(740) LOSKOTOVÁ & partneři, patentová a známková kancelář, Ing. Jarmila Loskotová, K Závětinám 727, Praha 5, 15500

(210) O-499560

(220) 08.11.2012
(320) 08.11.2012
(511) 5, 6, 24
(540)

BAKOP 1 SPECIAL

- (510) (5) zdravotnický obvazový materiál, zdravotnický materiál s aktivním uhlíkem pro farmaceutické nebo lékařské užití humánní a veterinární medicíny, absorpční, antiseptický vrstvený zdravotnický obvazový materiál z netkané textilie z propylenu a viskózy a tkané textilie z uhlíkových vláken nebo s vrstvou aktivního uhlíku na zastavení krvácení, na ošetření hnisavých ran, na popáleniny, na ošetření bodnutí hmyzem, obvazová gáza, obinadla, náplasti, obklady, uhlík pro farmaceutické a lékařské účely, roušky, roušky s aktivním uhlíkem; (6) fólie pro balení, hliníkové, kovové; (24) tkané i netkané textilie, textilie z uhlíkových vláken.
- (730) **Financial & Trade S.A.**, International Trust Building Pošt. Schr. 659, Road Town, Tortola, B.V.I., GB
- (740) LOSKOTOVÁ & partneři, patentová a známková kancelář, Ing. Jarmila Loskotová, K Závětínám 727, Praha 5, 15500

(210) **O-499561**
(220) 08.11.2012
(320) 08.11.2012
(511) 5, 6, 24
(540)

BAKOP 2 SPECIAL

- (510) (5) zdravotnický obvazový materiál, zdravotnický materiál s aktivním uhlíkem pro farmaceutické nebo lékařské užití humánní a veterinární medicíny, absorpční, antiseptický vrstvený zdravotnický obvazový materiál z netkané textilie z propylenu a viskózy a tkané textilie z uhlíkových vláken nebo s vrstvou aktivního uhlíku na zastavení krvácení, na ošetření hnisavých ran, na popáleniny, na ošetření bodnutí hmyzem, obvazová gáza, obinadla, náplasti, obklady, uhlík pro farmaceutické a lékařské účely, roušky, roušky s aktivním uhlíkem; (6) fólie pro balení, hliníkové, kovové; (24) tkané i netkané textilie, textilie z uhlíkových vláken.
- (730) **Financial & Trade S.A.**, International Trust Building Pošt. Schr. 659, Road Town, Tortola B.V.I., 77448, GB
- (740) LOSKOTOVÁ & partneři, patentová a známková kancelář, Ing. Jarmila Loskotová, K Závětínám 727, Praha 5, 15500

(210) **O-499566**
(220) 08.11.2012
(320) 08.11.2012
(511) 3, 5, 30
(540)



- (510) (3) konopná kosmetika, přípravky a prostředky pro toaletní účely v rámci této třídy, kosmetika, kosmetické výrobky a přípravky, zejména přípravky pro péči a péstění pokožky, spadající do této třídy, zvláště pak krémy, gely, mléka, tuhy a oleje, vitamínové preparáty pro tělovou kosmetiku a pro zeštíhlení, masážní a masírovací gely pro odstranění svalové a kloubní bolesti a únavy a na zlepšení kondice, nikoliv pro léčebné účely, regenerační přípravky, regenerační oleje, čistící regenerační krémy, regenerační roztoky, čistící mléko pro toaletní účely, čistící oleje, čistící roztoky, přípravky pro čištění umělého chrupu, éterické esence, éterické oleje, toaletní vody, zubní past; (5) výrobky a přípravky chemické, farmaceutické, veterinární, hygienické, dezinfekční, antiseptické, antibakteriální a antiparazitní v rámci této třídy, pro léčebné účely, potravinové doplňky, zejména dietetické pro léčebné účely, farmaceutické a výživové potraviny a posilující potraviny pro léčebné účely, včetně nápojů pro léčebné účely, jako jsou proteinové, vitamínové, multivitaminové, energetické, iontové, izotonické nápoje, též obohacené adaptogeny, minerální vody (včetně stopových prvků), dietetické a výživové nápoje, vše pro léčebné účely, dietní a nutriční přípravky k léčebným účelům, proteinové, vitamínové, multivitaminové, energetické, iontové, minerální

(včetně stopových prvků) a výživové preparáty pro léčebné účely, bylinné čaje pro lékařské účely, léčivé byliny, cukrovinky nebo pastilky nebo tabletky nebo tobolky nebo kapsle nebo žvýkačky s léčivými přísadami, dietetické látky upravené pro lékařské účely, výživa pro kojenče, doplňky výživové pro lékařské účely, bílkovinné přípravky nebo potravina pro lékařské účely, balzámy a krémy a masti pro lékařské účely, léčivé oleje, oleje pro lékařské účely, tuhy pro lékařské účely, léčivé soli, tinktury pro lékařské účely, vitamínová a minerální výživa ve formě koncentrátů, proteinové koncentráty jako výživné přísady k potravinám pro léčebné účely, droždí pro farmaceutické účely, výživné nebo dietetické přípravky pro lékařské účely pro denní doplnění stravy (včetně fitness přípravků) jako instantní strava nebo samostatná (vlastní) směs, která se skládá hlavně z mléka v prášku nebo ze živočišných nebo zeleninových proteinů, také s přísadami vitamínů nebo minerálů nebo stopových prvků nebo cukru, přírodní léčivé výtažky, posilující a antibakteriální přípravky-tonika, drogy pro léčebné účely, farmaceutické přípravky pro péči o pokožku, medicínální sirupy a emulze, výtažky z bylin a kombinované přípravky vitamínů, minerálů, stopových prvků a bylinných výtažků, vše pro léčebné účely, výrobky pro prevenci nebo utišení bolesti, výrobky ze zředěných vod pro léčebné účely, adjuvanty pro lékařské účely (pomocné látky), drogy pro lékařské účely, farmaceutické přípravky, léčivé přípravky do koupelí, léčiva na zuby, léčiva pro humánní medicínu, léčivé cukrovinky, pastilky, léčivé kořeny, léčivé rostliny, léky tekuté, leukoplasty, masti pro farmaceutické účely, oleje pro lékařské použití, lepidla a tmely pro protězy zubní, sterilizační přípravky, materiál na zubní otisky, žvýkácké gumy a žvýkačky pro léčebné účely, výrobky dietetické pro léčebné účely, potraviny pro děti, batolata a nemocné, potravinové přípravky a doplňky všeho druhu, jako posilující potraviny, vitamínové přípravky, potraviny pro doplnění redukčních diet nebo přípravků pro hubnutí, vše s léčebnými účinky, přípravky s léčebnými účinky obsahující biochemické katalyzátory, zejména pro fyzicky aktivní osoby, rekonvalescenty a nemocné, vše výše uvedené určené k léčebným účelům, diabetické přípravky pro léčebné účely; (30) potraviny spadající do této třídy - obsahující konopí, čaj, kakao, cukr, rýže, tapioka, ságo, mouka, chléb, pečivo, cukrovinky, zmrzlina, med, sirup melasový, droždí, prášky do těsta, sůl, hořčice, ocet, nálevy (k ochucení), koření, těstoviny, oplatky, bonbóny, želé ovocné (cukrovinky), cukrovinky včetně gumových a esencí pro cukrovinky, žvýkačky ne pro lékařské účely, aromatické přípravky do potravin, cukrářské výrobky všeho druhu.

(730) **B & R Hemp cosmetics, s.r.o.**, Tř. Svobody 18, Olomouc, 77900, CZ

(210) **O-499659**
(220) 12.11.2012
(320) 12.11.2012
(511) 29, 30, 32
(540)

Danone. Radost z chuti, radost ze života!

- (510) (29) mléko, mléko v prášku, krystalizované, ochucené a šlehané mléko, mléčné výrobky, zejména mléčné dezerty, jogurtové nápoje, pěny, krémy a šlehačky, šlehačky a krémy na dezerty, sladká smetana a čerstvá šlehačka, máslo, přírodní nebo ochucené nápoje složené hlavně z mléka a/nebo mléčných výrobků, mléčné nápoje obsahující ovoce, kvašené přírodní či ochucené mléčné výrobky, přesnídávky, zejména mléčné přesnídávky, mimo zmrzliny, ledového mléka a mražených jogurtů, sýrové přesnídávky, sýry, sýrové pomazánky, zrající sýry, zrající sýry s plísní, nezralé čerstvé sýry a sýry naložené v solném láku, tvarohové sýry, čerstvé sýry v tekutém nebo pastovém stavu, jogurtové sýry, jogurty; (30) káva, čaj, kakao, čokoláda, kávové nápoje, kakaové nápoje, čokoládové nápoje, cukr, rýže, burizony, tapioka, mouka, dorty a koláče sladké či slané, pizzy, přírodní či ochucená a/nebo plněná těsta, přípravky vyrobené z obilnin, snídaně obilniny, hotová jídla obsahující převážně těsto, jídla vyrobená převážně z dortového těsta, chléb, suchary, sušenky sladké nebo kofeněné, oplatky, vafle, koláče, cukrářské výrobky, všechny uvedené výrobky buď jako přírodní a/nebo obalované a/nebo plněné a/nebo ochucené, sladké nebo slané předkrmky obsahující chléb, sušenky nebo cukrářské těsto,

cukrovinky, jedlé cukrové polevy, jedlé cukrové polevy vyrobené převážně z jogurtu, zmrzliny, ledu do potravin, mražených jogurtů (jedlé cukrové polevy), ochucený led, med, sůl, hořčice, ocet, omáčky (chuťové přísady), sladké omáčky, těstové omáčky, koření; (32) přírodní či perlivé vody (minerální nebo neminerální), ovocné nebo zeleninové šťávy, ovocné nebo zeleninové nápoje, limonády, sodovky, zázvorové limonády, šerbet, nápojové přípravky, sirupy do nápojů, nealkoholické ovocné nebo zeleninové výtažky, nealkoholické nápoje obsahující čínidla pro mléčné kvašení.

(730) **Danone, a.s.**, Vinohradská 2828/151, Praha 3, 13000, CZ

(740) Společná advokátní kancelář Všetečka Zelený Švorčík Kalenský a partneři, JUDr. Otakar Švorčík, Hálkova 2, Praha 2, 12000

(210) **O-499878**

(220) 20.11.2012

(320) 20.11.2012

(511) 6, 37, 42

(540)



(510) (6) bubny navijecí (kovové cívky), pájky pro pájení natvrdo; (37) stroje (montáž, údržba, opravy); (42) kontrola kvality, tvorba software, zkoušky materiálů, výzkum v oboru strojírenství, projektování, software-vývoj.

(730) **SEA - Chomutov, s.r.o.**, Vikové-Kunětické 1935, Chomutov, 43001, CZ

(210) **O-500182**

(220) 30.11.2012

(320) 30.11.2012

(511) 9, 35, 38

(540)

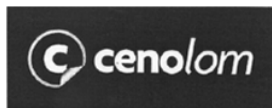

(510) (9) elektronické přístroje spadající do třídy 9, internetový portál (přístroje), informační produkty v elektronických, datových, informačních a telekomunikačních sítích všeho druhu, software a hardware, přístroje a nástroje vědecké, námořní, geodetické, fotografické, filmové, optické, přístroje pro vážení, měření, signalizaci, kontrolu (inspekci), záchranu a přístroje pro vyučování, přístroje a nástroje pro vedení, přepínání, přeměnu, akumulaci, regulaci nebo řízení elektrického proudu, přístroje pro záznam, převod, reprodukci zvuku nebo obrazu, automatické distributory a mechanismy pro přístroje a mince, zapisovací pokladny, počítačové stroje, přístroje pro zpracování informací, počítače, informace a záznamy na nosičích zařazených ve třídě 9, elektronická data a databáze, periodika a knihy v elektronické podobě, databázové produkty zařazené ve třídě 9, nosiče dat či záznamů včetně audiokazet nahrané i nenahrané, elektronické, datové nebo informační sítě, multimediální aplikace na nosičích zařazených ve třídě 9 nebo v sítích, interaktivní a grafické programy, software, zejména pro systémy pro přenos dat, dešifrovací soustavy, platební karty nebo magnetické a čipové karty pro použití v bankovníctví, pojišťovnictví, v oblasti služeb a v obchodním styku, mezinárodní platební karty, elektronické peněženky, čipy, multimediální nebo informační katalogy, audiovizuální programy a díla, exponované filmy, hudební díla na nosičích, cd disky, programové vybavení pro počítače, software, hardware výpočetní, komunikační nebo informační techniky, elektronické databáze a databázové produkty, informace a záznamy na nosiči s výjimkou nosičů papírových ze třídy 16, informace a data na nosičích nebo i v elektronických, datových, informačních, počítačových a komunikačních sítích, související software a hardware, elektronické, datové nebo informační nebo komunikační nebo výpočetní sítě včetně

jednotlivých součástí a náhradních dílů obsažených ve třídě 9, multimediální aplikace, počítačové hry, identifikátor typu dat informačních technologií, hlavalamy elektrické nebo elektronické - v rámci této třídy, hasicí přístroje; (35) nákup a prodej zboží - výrobků ve třídách 1 - 34, zprostředkování obchodní činnosti v oblasti výrobků ve třídách 1 - 34, zprostředkování v oblasti služeb týkajících se elektroniky, internetový obchod, maloobchod a velkoobchod s výrobky ve třídách 1 - 34, komerční internetový portál (služby), reklamní, marketinkové a inzertní služby v rámci této třídy, obstaravatelská a zprostředkovatelská služba v rámci propagace, reklamy, obchodní činnosti a kancelářských prací, účetnictví, marketing, zpracování počítačových dat a spravování databází, marketingové služby v oblasti správy nemovitostí, logistiky, obchodní administrativa a kancelářské práce, aranžérství a průzkum trhu v souvislosti s uvedenými výrobky a službami pro jiné firmy a zákazníky, rozesílání prospektů, pořizování informačních tiskovin, účetní služby, poradenské komerční služby, inzertní činnost, poskytování pomoci při provozu obchodu, včetně zprostředkování obchodních a souvisejících obchodně personálních záležitostí, kontrola, vedení, vypracování statistických přehledů, poradenství v oblasti organizace a ekonomiky podnikání, poradenské služby při výběru zaměstnání, organizování výstav a veletrhů k reklamním a obchodním účelům, provádění aukcí a dražeb, pronájem kancelářských strojů a zařízení, distribuce zboží k reklamním účelům, vykonávání administrativních prací pomocí výpočetní techniky, zprostředkování nákupu a prodeje v oblasti výpočetní techniky (hardware i software), kopírování nebo rozmnožování dokumentů, dokladů, příprava a vyhotovení daňových přiznání, pronájem reklamních ploch, půjčování fotokopírovacích strojů, revize účtů (audit), pomoc při celním řízení, zajištění reklamy za účelem prezentace podnikatelů v oblasti vnitrostátní a mezinárodní dopravy, přepravy, zasílatelství a skladistních zařízení, pronájem prodejních automatů; (38) telekomunikační služby v oblasti internetového obchodu a internetového portálu, telekomunikační služby v oblasti sdružování členů klubu na internetu, spoje (komunikace), telekomunikace, informační a telekomunikační služby na Internetu, uvedené v této třídě, včetně provozování elektronických nástěnek, diskusních skupin a fór a poskytování přístupu k on-line informačním službám a databázím, služby hlasové schránky, komunikace pomocí terminálů nebo počítačů, počítačový přenos pošty a obrazu, komunikace a transakce v síti, tisková agentura, dálkový přenos obrazu a video obrazu, provozování datové sítě, provozování veřejné mobilní radiotelefonní sítě, poradenství v oblasti telekomunikační techniky, zprostředkovatelská činnost v oblasti telekomunikací, výměna, získávání a šíření informací a zpráv prostřednictvím telekomunikační sítě nebo datové sítě nebo sítě výpočetní, informační, komunikační nebo elektronické techniky nebo satelitů nebo kabelu, šíření tiskovin a knih prostřednictvím počítačové, datové, elektronické, telekomunikační nebo informační sítě, telekomunikační služby, včetně přímého propojení lokální zákaznické pevné sítě se sítí mobilních telefonů, služby krátkých textových zpráv, teletext a služby s ním spojené, poskytování informací (informační kancelář), komunikace spočívající ve výměně, šíření, získávání a poskytování informací a zpráv prostřednictvím telekomunikačních sítí, provozování informačních a komunikačních sítí, provozování internetového vyhledávače, pronájem telekomunikačních zařízení a přístrojů včetně telefonů, služby zasílání zpráv, přenos dat a informací, služby přístupu a připojení k datovým a informačním sítím a internetu, poskytování nebo vyvolávání informací z počítačové databáze - v rámci této třídy, komunikační služby prostřednictvím Internetu, vnějších sítí a vnitřních sítí a dalších elektronických prostředků, telekomunikační technologie (Voice over IP, bezdrátové technologie).

(730) **ZUUL Solutions s.r.o.**, Husinecká 903/10, Praha 3, 13000, CZ

(740) **DANĚK & PARTNERS** Advokátní a patentová kancelář, Ing. Dr. Vilém Daněk, Vinohradská 45/1107, Praha 2, 12000

(210) **O-500245**

(220) 03.12.2012

(320) 03.12.2012

(511) 30, 43

(540)

Cukrárna Dino

(510) (30) chléb, pečivo a cukrovinky, zmrzlina, cukrářské výrobky, čokoláda, bonbóny, dorty; (43) cukrárna.
(730) **Cukrárna Dino, s.r.o.**, Tr. T. Bati 3118, Zlín, 76001, CZ

(730) **SKI Karlov s.r.o.**, Hradecká 1766/48, Opava, 74601, CZ
(740) AK Šich, JUDr. Stanislav Šich, advokát, Novomlýnská 3/1238, Praha 1, 11000

(210) **O-500251**
(220) 03.12.2012
(320) 03.12.2012
(511) 9, 16, 41
(540)



(510) (9) software, nahané nosiče obrazu a zvuku, digitální nosiče, DVD se zaměřením na dětskou tvorbu; (16) papír, lepenka, tiskárenské výrobky všeho druhu, fotografie, papírenské zboží, materiál pro umělce, kancelářské potřeby a učební a vyučovací pomůcky s výjimkou přístrojů, plastické obaly; (41) výchovná a vzdělávací činnost, vydavatelská a nakladatelská činnost, kulturní aktivity.
(730) **but WHY s.r.o.**, Krakovská 853/9, Praha 1, 11000, CZ

(210) **O-500256**
(220) 04.12.2012
(320) 04.12.2012
(511) 35, 38, 39
(540)



(510) (35) vyhledávání dat v počítačových souborech, hospodářské ekonomické prognózy, informace obchodní nebo podnikatelské, obchodní nebo podnikatelský průzkum, překlad informací do počítačové databáze, systematizace do počítačové databáze, průzkum obchodní, průzkum trhu, sestavování statistik; (38) počítačová komunikace, komunikace pomocí počítačových terminálů, poskytování přístupu k databázím, poskytování uživatelského přístupu ke globální počítačové síti, pronájem přístupu času ke globální počítačové síti; (39) informace o dopravě, dopravní informace.
(590) Barevná
(730) **Tichý, Ph.D. Jan Ing.**, Štětínská 347/26, Praha 8, 18100, CZ
(740) Mgr. Jan Rath, advokát, Na Poříčí 1070/19, Praha 1, 11000

(210) **O-500704**
(220) 21.12.2012
(320) 21.12.2012
(511) 35, 37, 39, 41, 43
(540)



(510) (35) reklama; (37) výroba umělého sněhu; (39) osobní doprava zejména pomocí vleků, přeprava turistů zejména pomocí vleků; (41) kempinky (služby), organizování sportovních soutěží, provozování sportovních zařízení, půjčování sportovního nářadí, výcvik, živé vystoupení (organizování); (43) rezervace přechodného ubytování, poskytování přechodného ubytování.
(590) Barevná

(210) **O-500712**
(220) 21.12.2012
(320) 21.12.2012
(511) 35, 42
(540)



(510) (35) výzdoba interiérů, propagační činnost, reklama; (42) umělecký design, grafický design, návrhy a realizace interiérů.
(590) Barevná
(730) **Martin Tomáš**, Koulova 1606/2, Praha 6, 16000, CZ

(210) **O-500730**
(220) 21.12.2012
(320) 21.12.2012
(511) 5, 29, 30
(540)

TERMIXÍK

(510) (5) potraviny pro kojence, sladové mléčné nápoje pro lékařské účely, doplňky výživy pro lékařské účely, tuky pro lékařské účely; (29) mléko a mléčné výrobky všeho druhu; (30) cukrovinky s obsahem mléka.
(730) **Polabské mlékárny, a.s.**, Dr. Kryšpina 510, Poděbrady, 29016, CZ
(740) Rott, Růžička & Guttman Patentové, známkové a advokátní kanceláře, JUDr. Michal Růžička, CSc., Vinohradská 37, Praha 2, 12000

(210) **O-500742**
(220) 27.12.2012
(320) 27.12.2012
(511) 19, 35, 37, 38, 41, 42
(540)



(510) (19) stavební materiály a hmoty nekovové, nekovové stavební konstrukce, okenní profily, rohové profily, soklové, dilatační a ukončovací profily, balkonové profily, fasádní dekorační profily, vše nekovové, izolační desky v rámci této třídy, polozpracované dřevo, truhlářské řezivo, nekovové kryty bazénů, též přenosné, nekovové bazény, nekovové obklady a dlažby, lepicí tmely na obklady a dlažby, podkladní - penetrační nátěry pro kladení obkladů a dlažeb, spárovací hmoty, sklo na izolace pro stavby, skleněná síťovina, nekovové střešní krytiny, nekovové lemování střech, lepenka pro stavební účely, nekovová lešení, nátěrové a zdící hmoty pro stavebnictví, sanační hmoty a prostředky v rámci této třídy, fasádní a interiérové omítkové a nátěrové hmoty, podkladní-penetrační nátěry k omítkám, též protiplísňové, egalizační nátěry, podlahové nátěry na bázi plastbetonu, lepicí a šterkové hmoty pro stavebnictví, též na bázi cementu a disperzních pojiv, lepicí a šterkový tmel, tenkovrstvé pastovité omítky, silikátové omítky, silikonsilikátové omítky, dekorativní omítky, minerální šlechtěné omítky, též ve formě suchých směsí, břizolitové omítky, doplňkové materiály a pomocné prostředky pro fasády v rámci této třídy, jako pistolové montážní PUR pěny, fasádní čisticí prostředky v rámci této třídy, vyrovnávací podlahové hmoty, též samonivelační, podlahové nekovové obklady ve stavebnictví, protihlukové podlahové systémy v rámci této třídy, podkladní-penetrační nátěry pro podlahové hmoty, nekovové obklady stěn a stropů, nekovové pláště budov, nekovové příčky, nekovové rámy pro skleníky, nekovová

schodiště a schodnice, stavební sklo, izolační sklo pro stavby, tabulové sklo, panely pro stavby nekovové, žáruvzdorné materiály nekovové v rámci této třídy, nekovové okapní žlaby, ochranné sítě na lešení nekovové, izolační, soklové a drenážní desky pro přechod vnější stěny na základ a terén v rámci této třídy, nekovová okna, dřevěné dveře, též křídlové a posuvné, dveřní a okenní rámy nekovové, nekovové žaluzie, venkovní rolety, kromě kovových a textilních, dveřní výplně nekovové, nekovová vrata, nekovové okenice, nekovové parapety, nekovové markýzy, nekovové římsy a lišty k nim, nekovové obklady ve stavebnictví, sítě proti hmyzu nekovové, armovaný beton, nekovové armatury pro stavby, asfalty, asfaltovaná lepenka pro stavebnictví, objekty demontovatelné či nikoliv, bazény na plavání nekovové a nepřenosné, nekovové konstrukce pro sestup nebo výstup do/z bazénů, bednění na beton nekovové, belgický mramor, beton, betonové pražce a traverzy, trhovecké boudy, břidlice přírodní nebo umělé, břidlicové desky broušené, hlazené, leštěné nebo jinak opracované, břidlice na střechy, telefonické budky, cement, cementová drť, struska, dlažba, dlaždice a obkládačky nekovové, též z cementu, dlažební kostky nekovové, cementové břidlice, cihly, desky, cementové omítky odolné proti ohni, cementové sloupky, vysokopecní cement, hliněné cihly pálené či nikoliv, cihly ohnivzdorné, tvarované, hliněné desky, betonové desky na obkládání podlah, stavební panely, desky nebo folie z umělých hmot ke značení cest nebo stezek, obkladové desky nekovové, dilatační trubky nekovové, dřevěné dýhy a překližky spojované nebo lepené, dřevěné ostění, stavební dřevo, dřevolepenka pro stavebnictví, dveře nekovové, neobsazené v jiných třídách, dveřní rámy a výplně, parkety, parketové vlysy a desky dřevěné, hlína a jíl, hmoty na jednodílné podlahy, hurdisky, hydraulické vápno, impregnovaná plst' na podlahy, kamenické výrobky, keramické masy, komínové nástavce nekovové, komíny nekovové, korkové cihly a desky, nárožní a střešní kroky, nekovové, trámy a nosníky, obkladový kámen, stavební obklady, obklady prahů ze dřeva, krovky, křemen, kukátka do vstupních dveří nekovová, malta na stavbu, mozaiky pro stavby, mramor přírodní nebo umělý, surový, zpracovaný, tesaný, mřížoví, zděné nádrže všech forem a na veškeré tekutiny, živичné nátěry, nátěry ohnivzdorné na cement, nekovové panely na obklady stěn, odpadní nebo drenážní potrubí z plastických hmot, otočné okenice, okenní sklo, nekovová okna, též posuvná, římsy z betonu nebo ze dřeva, též ornamentální římsy, dřevěné ozdoby krbů, dveřní rámy, plastické dekorace a umělecké předměty z kamene, betonu nebo mramoru, panely z napodobeného dřeva, papír pro stavebnictví, sádra, též pařížská, sádrové desky a tašky, nekovové ploty, podlahy a stropy pro stavby, překližky, schody nekovové, skleněné cihly na zdění, skleněné dlaždice světelné, skleněné obkládací desky na přčky, skleněné tašky, nekovové rámy pro skleníky, alabastrové sklo, stavební a izolační sklo, tabulové sklo pro stavební účely, slévárenská struska, ochranné střešní nátěry, šamot, šterk, vápenc, vápno, vaznice, zahradní besidky, zdi, nekovové žaluzie, též svinovací, okenní a střešní žlaby nekovové; (35) maloobchodní a velkoobchodní služby s výrobky uvedenými ve třídách 1 až 34, rozmnožování propagačního materiálu, zprostředkování obchodní činnosti v oblasti výrobků ve třídách 1 až 34, prodeje v dražbě, provádění veřejných dražeb, předvádění zboží, činnost podnikatelských, organizačních a ekonomických poradců, spadající do této třídy, činnost účetních poradců, vedení účetnictví a daňové evidence, rozborů z účetnictví, revize účtů, příprava a vyhotovování daňových přiznání, strategický a operativní controlling, zejména v oblasti řízení zisku a financí, analýzy nákladů a výnosů, posuzování efektivnosti provozu a racionalizace práce, sestavování rozpočtu výnosů a nákladů, tvorba předběžných, výsledných a cenových kalkulací, sestavování materiálové a časové bilance, systemizace informací do počítačových databází, obchodní nebo podnikatelské informace, pomoc, poradenství a poskytování konzultací v obchodní činnosti, vytváření obchodních sítí, zprostředkování interaktivního obchodu pomocí globálních komunikačních sítí (Internet) s výrobky ve třídách 1 až 34, administrativní práce spadající do této třídy, referenční servis, marketing, reklamní a propagační činnost, činnost, zprostředkování reklamní činnosti, zejména pomocí globálních komunikačních sítí, styky s veřejností, služby v oblasti získávání obchodních kontraktů partnerů, organizování komerčních a reklamních výstav, vytváření obchodních a obchodně-informačních sítí, zprostředkování obchodních záležitostí, shromažďování různého

zboží pro třetí osoby (kromě jejich přepravy), v rozsahu zbožových tříd 1 až 34, za účelem umožnění spotřebitelům, aby si tyto výrobky mohli pohodlně prohlížet a nakupovat, dovozní a vývozní agentura, poskytování obchodních informačních produktů, například multimediálních informací pro reklamní a obchodní účely, včetně jejich vyhledávání, inzertní a propagační činnost, včetně on-line inzerce a prezentace uživatelů v počítačové síti Internet, obchodní využití sítí Internet v oblasti vyhledávacích služeb v oblasti obchodu s reklamou a e-businessu, vydávání reklamních a/nebo náborových textů, propagačních a inzertních tiskovin, rozšiřování reklamních a/nebo inzertních materiálů, obchodní průzkum a analýza trhu, marketing, organizace reklamních a obchodních předváděcích akcí výrobků a služeb, včetně obchodních výstav a jejich doprovodných akcí, například komerčních, distribuce zboží a tiskovin k reklamním účelům, obchodní zastoupení tuzemských a zahraničních firem, obchodní a podnikatelský informační servis, obchodní poradenské a konzultační služby zaměřené na úspory energie a provozování obchodu z čistě přírodních energetických zdrojů, podpora veřejného povědomí o důležitosti úspory energie a provozování obchodu z čistě přírodních energetických zdrojů, elektronický obchod prostřednictvím Internetu (e-shop) s výrobky ve třídách 1 - 34, on-line inzerce, propagační a inzertní činnost prostřednictvím jakéhokoliv média, zprostředkování obchodních záležitostí, zprostředkovatelská činnost v oblasti obchodu s výrobky ve třídách 1 až 34, poradenská a organizační činnost v souvislosti s regionálním rozvojem a s programy podpory EU, organizování veřejných zakázek a výběrových řízení, včetně jejich realizace; (37) stavby a opravy, stavební, zednická, stavebně-vybavovací a údržbářsko-opravárenská činnost, výstavba a montáže inženýrských sítí, zprostředkování stavební činnosti, provádění staveb včetně jejich změn a udržovacích prací na nich, opravy a nátěry fasád a vnějších ploch budov, provádění sanačních omítek, stavební izolační práce, zejména proti vlhkosti, provádění antikoročních a izolačních nátěrů, chemické injektáže, izolace proti tlakovým vodám, elektroosmotické vysoušení zdiva, chemické odvlhčování a zpevňování zdiva, zemní úpravy, zpevňování terénu, úprava podloží a jeho zpevňování pro stavby, strojní předřezávání zdiva, utěšňování budov a jejich zateplovací opláštění, provádění jednoduchých a drobných staveb a stavebních úprav, stavební truhlářství, rekonstrukce bytových jader, přestavba koupelen, montáže sádrokartónů, provádění dekorativních nástřiků, demolice budov, čištění budov a staveb, čištění a údržba komunikací, stavební zámečnictví, instalace, montáž a opravy ústředního vytápění, větrání a klimatizace, pokládání kabelů, elektroinstalace a montáž bleskosvodů, pronajímání strojů, zařízení, přístrojů, nářadí a nástrojů pro stavebnictví, spadající do této třídy, instalace, montáž, demontáž, údržba a opravy stavebních i technologických ocelových konstrukcí, montáž, údržba a opravy potrubních řádů a rozvodů s příslušenstvím všech médií, včetně hydraulických, pneumatických a mazacích, instalace jednoúčelových montážních pomůcek, stavba lešení, instalatérské, topenářské a izolační práce, údržbářské práce, měření a regulace, zejména topných, vodovodních, plynových, elektrických a klimatizačních systémů, odborné poradenství ve stavebnictví, instalování, montáž, demontáž, údržba, opravy a servis ke stavebním konstrukcím, informace o opravách, inženýrská stavební činnost a provádění stavebního dozoru, vrtání, čištění a údržba studní, práce se stavebními stroji, dozor a technická inspekce, technické poradenství ve stavebnictví, též v oblasti záchrany obytných budov a historických objektů, pronájem stavebních strojů a zařízení a jiné služby ve stavebnictví, zahrnuté v této třídě, zprostředkování výše uvedených služeb, údržbářsko-opravárenská činnost, instalování, montáž, demontáž, opravy, revize a zkoušky elektrických zařízení, informace o opravách, obnova strojů (použitých nebo částečně zničených), odrušování elektrických přístrojů a zařízení, vodoinstalatérství a topenářství, zemní úpravy, zejména oddílatování přilehlé zeminy od vnějšího zdiva, provádění jednoduchých a drobných staveb a stavebních úprav, zvláště pak rekonstrukce bytových jader, přestavba koupelen, montáže sádrokartónů, provádění dekorativních nástřiků, demolice budov, čištění budov a staveb, čištění a údržba komunikací, zámečnictví, též stavební zámečnictví, instalace, montáž a opravy ústředního vytápění, větrání a klimatizace, pokládání kabelů, elektroinstalace a montáž bleskosvodů, budování energetických staveb, instalace, montáž, demontáž, údržba a opravy

technologických zařízení v energetice, ve strojírenství a metalurgickém průmyslu, montáž, demontáž, údržba a opravy stavebních i technologických ocelových konstrukcí, vyhrazených ocelových konstrukcí železniční dopravy a zařízení průmyslu kovového odpadu, montáž, demontáž, údržba a opravy potrubních řádů a rozvodů s příslušenstvím všech médií, včetně hydraulických, pneumatických a mazacích, instalace jednoúčelových montážních pomůcek, stavba lešení, instalatérské, topenářské a izolační práce, údržbářské práce, měření a regulace, zejména topných, vodovodních, plynových, elektrických a klimatizačních systémů, měření okamžitého mechanického napětí, rekonstrukce stávajících technologických linek na vyšší technické parametry, instalování, montáž, demontáž, údržba, opravy a servis ke stavebním konstrukcím, informace o opravách, inženýrská stavební činnost a provádění stavebního dozoru, vrtání, čištění a údržba studní, práce se stavebními stroji, zejména s mikrorypadlem, dozor a technická inspekce, technické poradenství ve stavebnictví, zejména v oblasti záchrany obytných budov a historických objektů, instalace, montáž, demontáž, údržba, opravy, revize a zkoušky technologických zařízení ve strojírenství a metalurgickém průmyslu, zejména ocelových konstrukcí hal, instalace, montáž, demontáž, údržba, opravy, revize a zkoušky minihutí s kontilitím a pánvových pecí, též zařízení válcoven a rouroven, technologických zařízení koksoven, zejména sušících linek koksů, koksárenských baterií, nových obsluhovacích strojů koksárenských baterií, například vodicích vozů, stropních obsluhovacích strojů a výtačných strojů, montáž, demontáž, údržba, opravy, revize a zkoušky stavebních i technologických ocelových konstrukcí, zejména ocelových konstrukcí hal, dopravních a potrubních mostů, kabelových mostů, též pěších lávek, jeřábových drah a mostových jeřábů, vyhrazených ocelových konstrukcí železniční dopravy, železniční dopravy ČD a zařízení průmyslu kovového odpadu, montáž, demontáž, údržba, opravy a revize zařízení chemického, potravinářského a zpracovatelského průmyslu, papíren a celulózek, stavba objektů občanské vybavenosti, včetně kotelen všech typů, výstavba aglomerací a stavba průmyslových podniků, provádění ekologických staveb, včetně čištění odpadních vod, montáž, demontáž, údržba, opravy a revize potrubních řádů a rozvodů s příslušenstvím všech médií, včetně hydraulických, pneumatických a mazacích, montáž, demontáž, údržba, opravy a revize vyhrazených plynových zařízení a stabilních tlakových nádob, kompresorových a regulačních stanic topných plynů, domovních plynovodů (svítíplyn, zemní plyn, propan butan), průmyslových plynovodů (svítíplyn, zemní plyn, technické plyny), nízkotlakých a silnotlakých plynovodů pro veřejný rozvod, plynových spotřebičů, plynových pecí a kotlů bez omezení výkonu, instalace jednoúčelových montážních pomůcek, montáž lisů, repase strojních uzlů a jejich seřizování, montáž absorberů, sil, montáž kouřovodů, odprašovačích a vyhřívacích předloh, montáž zařízení generálních oprav tratí válcoven, včetně vodního chlazení a vodní chladič dráhy, montáž redukčních stanic páry a jemné kondenzace, stavba lešení, malířské, tapetářské, natěračské, instalatérské a izolační práce, elektroinstalace, instalace topení, montáž klimatizace, kladení potrubí, vodo- a plyno- instalace, zámečnictví, údržbářské práce, inženýrské stavební práce, provádění staveb včetně případných změn, opravy domů, demolice budov, montáž zboží z plastů, rekonstrukce stávajících technologických linek na vyšší parametry, instalace, montáž, demontáž, údržba, generální, střední a běžné opravy a rekonstrukce zdvihacích zařízení, jejich servis, montáž, demontáž, údržba a opravy hydraulických a pneumatických rozvodů, rozvodů ke zdvihacím zařízením, repase strojních uzlů a jejich seřizování, elektroinstalace a montáž klimatizace ke zdvihacím zařízením, instalace zařízení pro odsířování elektráren, montáž a údržba konstrukcí, izolační práce, kladení a opravy potrubí, instalatérství, klempířské a pokrývačské práce, malířské, lakýrnické a tapetářské práce, pokládání parket a podlah, zednické a betonářské práce, práce štukatérské, omítkařské, sádrovací a dlaždičské, sklenářské práce, stavba komínů, tesařské a stavební dřevařské práce, též stavba lešení, stavební tuhlářství, zemní úpravy, opravářské a údržbářské služby k uvedeně činnosti, montáž demontáž, údržba a opravy potrubních čistíren odpadních vod, odsířování elektráren, stroje s mechanickým pohonem, na zpracování kovů za studena, hydraulické a pneumatické nářadí, zejména utahováky, pily, stříhačky a sekačky řetězů, lan a matic, též jejich

části, bubnové drtiče, bubny strojů, čelisti brzd a obložení brzd nikoliv pro motorová vozidla, otočné čepy a jejich ložiska, čerpadla, například mazací, pneumatická, na vodu pro motory, odstředivá, parní, rotační, vakuová, gumové membrány čerpadel, šoupátka, multiplikátory, čističí filtry na ochlazovací vzduch pro motory, čističe kondenzačních vod, ochranné desky pro stroje, stroje na dopravu plynů, páry, tekutin, prašného materiálu, transportéry, zejména pásové, hřeblové, pneumatické, dopravní řemeny nebo šneky, automatické drapáky lanové nebo motorové, drtičí stroje, například drtiče kamení, držáky vrtáků, vrtná zařízení, pneumatická zařízení pro potrubní dopravu, mechanické navijáky na hadice, hnací řetězy jiné než pro vozidla, hřídele, zejména strojů a to přímé nebo klikové, hřídelové spojky, hydraulická spřáhla jiná než pro motorová vozidla, hydraulické motory, turbíny, hydraulické převodní mechanismy, zvedací a manipulační zařízení, též pro doly, jeřáby stabilní nebo otočné, mostové pojizdné, jejich součásti nebo příslušenství, včetně stožárů, zdvihací zařízení elektromagnetická, kardanové klouby, čepy a spojky pro stroje, kladiva kovářská, též parní, pneumatická, též s přiklepem, sbíječky, kladiva jako součást strojů, kladkostroje a třecí obklady pro kladkostroje, kladky, též vodící, kovové kryty strojů, lisy, též vřetenové nebo pákové, manipulační zařízení k nakládání a skládání zboží, motorové pluhy, mycí zařízení pro vozidla, napínací stroje, řezné nástroje, zejména pro stroje, zvláště pak pro důlní dobývací, razičí a drtičí stroje, nože elektrické, elektrické nůžky, nýtovací stroje, ventily, zejména obtokové, redukční a tlakové, ozubená kola a soukolí pro stroje, též planetové převody, regulační otáčecí a rychlosti, rozprašovače nátěrů a odpadních vod, rozvod hnacího ústrojí, řemenice pro stroje, řetězové frézy, třídicí stroje, pýchovací stroje, pera jako součásti strojů, písty tlumičů nárazů pneumatické a kapalínové, plynové motory, prosivací zařízení, mazinice a maziníčky jako součásti strojů, například Staufferovy mazinice, průmyslové vysavače, zvedáky, zejména šroubové a strojní ventily, jako části strojů nebo motorů, stroje na čištění vzduchu, čističí filtry na ochlazovací vzduch pro motory, čističí stroje, čističe a separátory kondenzačních vod, odvodušovače a ohříváče napájecí vody, ovládací zařízení a kabely ke strojům nebo motorům, regulátory napájecí vody, tepelné stroje a motory, dopravní pásy, pohyblivé schody, výtahy všeho druhu, též hydraulické nebo pneumatické, GO parních a vodních turbin včetně generátorů - demontáže a montáže, kontrola ložisek a házivosti ložiskových čepů, výměna a seřízení vůlí ložisek, odlévání kompozicových výstýlek ložisek, kontrola ventilů, dýz, labyrintů, ucpávek a lopatkování, výměna ucpávkových břitů, oprava a seřízení regulace a ochran, kontrola spojek a vyrovnání mezi turbínou a generátorem, oprava regulačních, spouštěcích a protitlakých ventilů, kontrola a oprava olejového systému oprava kondenzátorů, chladičů, netrubkování montáže a opravy kompresorů (turbokompresory, šroubové, pístové) montáže a opravy chladičů, vzdušníků, rozvodů vzduchu montáže sušiček vzduchu, filtrů, potrubních rozvodů dodávky, montáže a servis všech typů čerpadel kompletní GO čerpadel včetně pohonných jednotek, revize a opravy čerpacích stanic renovace kluzných ložisek, výroba hřídelí montáže a opravy průmyslových ventilátorů, montáže vzduchových rozvodů, výroba a montáž ventilátorových skříní, klapek a klapkových dílů různých konstrukcí výroba celků i jednotlivých dílů vzduchových rozvodů - hranaté a kruhové, dodávky, montáže a servis všech typů elektromotorů, kompletní GO elektromotorů, převijení a revize a tak dále, měření a diagnostika, zaměření a osové vyrovnání hřídelí soustrojí, diagnostika ložisek točivých strojů, sledování a vyhodnocování jejich stavu včetně vystavení technických zpráv a protokolů vyvažování rotorů, měření teplot laserovým zaměřovačem, opravy a servis armatur kompletní GO všech typů armatur a pojistných ventilů do DN 400 (kromě plynových), revize a zkoušení armatur, včetně vystavení protokolu o opravě a provedených zkouškách opravy na místě - lapování těsnících ploch kroužků, klínů, sedel revize a opravy elektroarmatur, včetně oprav elektromotorů revize a opravy servopohonů výroba plochých přírub, servis a údržba kotlů, výměnkových stanic, montáže a opravy potrubních systémů ocelových a měděných (voda, pára, vzduch), montáže a opravy plastových potrubí, výroba rozdělovačů, montáže a opravy výměníků, výměnkových a předávacích stanic, přetrubkování výměníků, zaválcování trubek, oprava tlakových nádob včetně revizí a vystavení revizních protokolů, výroba trubkových svazků včetně nerezových, měděných a mosazných, výroba a

montáž kontejnerů, nádrží, zásobníků, cisteren, popílkových a práškových sil včetně příslušenství, montáže a opravy pásových, řetězových, korečkových, šnekových a válečkových dopravníků včetně převodových skříní a elektromotorů, repasé válečků a rotačních bubnů, výroba rotačních bubnů pro pásové dopravníky výroba ocelových konstrukcí pro dopravníky včetně zásobníků, přesypů a svodek, opravy převodových skříní odstruskování, odpopílkování, vodní hospodářství kotelen a mlýnic montáže, opravy a revize kotlů výměny tlakových i netlakových částí výroba ohříváků vzduchu, třídíčů, odlučovačů uhelného prášku, vzduchovodů a spalínovou kompletní GO netlakových částí - hořáky, prachovody, podavače paliva, mlýny včetně převodových skříní, třídíče, odlučovače, zásobníky paliva, kouřovody, ventilátory kompletní GO odstruskovacích a odpopílkovacích cest včetně zásobníků, repasé drtičů strusky, výroba náhradních dílů z oteruvzdorných materiálů, výroba vynášečů strusky, výměny napájecích řádů, výroba vt rozdělovačů, GO vysokotlakých napájecích čerpadel demontáže a montáže šroubových spojů na přesný utahovací moment, výškové a směrové zaměřování stavebních konstrukcí repasé a opravy převodových skříní, oběžných kol ventilátorů a čerpadel, hlášení na pevné i na mobilní telefony, napojení na PCO, GSM rozhraní elektronická požární signalizace záruční a pozáruční servis, provádění pravidelných revizí dálkové ovládní spotřebičů a elektrické zařízení dálkový dohled po telefonu, elektromontáže, montáže, opravy, údržba zařízení, výroba rozvaděčů nízkého napětí včetně montáže, revize elektrického nářadí a spotřebičů, opravy a revize elektrických motorů a generátorů, revize a generální opravy transformátorů a tlumivek, opravy transformátorů s vytažením jádra, opravy a revize spínačů, odpojovačů a rozveden nn, vn, vvn a rekonstrukce rozveden nn, vn, vvn, revizní činnost elektro včetně revizních zpráv, čištění a impregnace vinutí motorů, traf, rozvaděčů a podobně, výroba a opravy protipožárních přepážek, kompletní dodávky venkovního a veřejného osvětlení, kompletní dodávky elektromontážních prací v průmyslu a obchodu, rekonstrukce panelových domů, opravy vstupních domovních dveří, montáž bezpečnostních nebo elektronických dveřních zámků, dodávky a montáž zvukových tabel, bezkontaktní přístupové systémy, montáž hlasového a kamerového systému, montáž vestavěných poštovních schránek, výroba a montáž sklepních ocelových mříží, výměna balkónových mříží, elektroinstalační práce včetně dodávky materiálu, revize elektro, montáž elektronické zabezpečovací signalizace (ochrana bytů, přenos poplachu na pevné i mobilní telefony), výměna osvětlení, opravy elektroinstalace, rekonstrukce a úpravy bytových elektro rozvodů, výroba a opravy protipožárních přepážek, výroba rozvaděčů nn, anténní rozvody včetně instalací společných antén;

(38) komunikace a přenos dat prostřednictvím veřejné nebo neveřejné telekomunikační sítě včetně Internetu pomocí audiotextu, teletextu, telefonů, mobilních telefonů, faxů, telefaxů, satelitů, počítačů či terminálů nebo jakýmkoliv jinými prostředky, včetně přenosu elektronické pošty a přenosu dat v reálném čase (přenosu zvuku, obrazu, textu nebo jiných dat či informací) a poskytování a zprostředkovávání služeb s tím spojených, včetně poskytování přístupu a připojení k těmto telekomunikačním sítím včetně Internetu, provozování veřejné nebo neveřejné telekomunikační sítě, poskytování obsahu včetně šíření a zpřístupňování elektronických tiskovin, časopisů, periodik, knih a jiných dat prostřednictvím veřejné nebo neveřejné telekomunikační sítě včetně Internetu, shromažďování, zpracování a poskytování informačních služeb na Internetu včetně provozování elektronických nástěnek, diskusních skupin a fór a poskytování přístupu k on-line informačním službám a databázím, tisková agentura, šíření propagačních informací v rámci této třídy, poskytování přístupu k databázím, rozhlasové a televizní vysílání, provozování spojových sítí, služby na Internetu jako vysílání, shromažďování a předávání dat a informací elektronicky, počítačovými, kabelovými, rozhlasovými a dálhopisnými prostředky, elektronickou poštou, prostředky satelitní komunikace, šíření elektronických katalogů zboží a výrobků, vše výše uvedené spadající do této třídy, poradenské a informační služby v oblasti uvedených služeb ve třídě 38, zprostředkování výše uvedených činností; (41) vzdělávací a výchovná činnost, pořádání odborných kurzů, školení a jiných vzdělávacích akcí, včetně lektorské činnosti, organizování, vedení a řízení školení, pracovních setkání, seminářů, konferencí a kolokvií, elektronické publikování, poskytování on-line

elektronických publikací (bez možnosti stažení), organizace školení týkajících se obchodní činnosti, podnikového vedení, vzdělávání a řízení zaměstnanců a dospělých v rámci této třídy, vydavatelská, nakladatelská a ediční činnost, vydávání knih, novin, časopisů, periodických a neperiodických publikací, fotografií, pohlednic, plakátů, formulářů, vydávání textů, s výjimkou reklamních nebo náborových, činnost zábavní a sportovní, organizování klubové činnosti; (42) vědecké, výzkumné a technologické služby, projektová, konstrukční a inženýrská expertní a projektová činnost v investiční výstavbě v oblasti stavebnictví, strojírenství a elektrotechniky, jakož i v oblasti strojů a zařízení, pro zpracování druhotných surovin a pro ekologická zařízení a stavby, poradenské služby v této oblasti, inženýrsko-technická činnost v oblasti tvorby hardware a software, technické poradenství, konzultace a vypracování odborných studií a posudků, spadající do této třídy, technické řešerše, pronájem hardware, pronájem software, pronájem zařízení, spadající do této třídy, pronájem zařízení pro zpracování dat, obstaravatelská, zprostředkovatelská a poradenská činnost v oblasti výše uvedených služeb třídy 42, výzdoba interiérů, znalecké posudky a expertizy, dozor a technická inspekce, nikoliv stavebního charakteru, měření okamžitého mechanického napětí, revize a zkoušky technologických zařízení metalurgického průmyslu, revize a zkoušky stavebních i technologických ocelových konstrukcí, zejména ocelových konstrukcí hal, dopravních a potrubních mostů, jeřábových drah a mostových jeřábů, vyhrazených ocelových konstrukcí železniční dopravy ČD, revize potrubních řádů a rozvodů s příslušenstvím všech médií, včetně hydraulických, pneumatických a mazacích, revize vyhrazených plynových zařízení a stabilních tlakových nádob, kompresorových a regulačních stanic topných plynů, domovních plynovodů (svítiplyn, zemní plyn, propan butan), nízkotlakých a silnotlakých plynovodů pro veřejný rozvod, plynových spotřebičů, plynových pecí a kotlů bez omezení výkonu, odborné konzultace k nakládání s tepelnou a elektrickou energií, technické poradenství tepelně-technických zařízení, projektování tepelně-technických zařízení, inženýrská, projektová, návrhářská a konstrukční činnost v oblasti energetiky a vytápění, činnost odborných poradců v oblasti energetiky, řízení výroby, rozvodu i spotřeby elektřiny, poradenství o ochraně životního prostředí.

(730) **MPS Holding, a.s.**, Karolinská 650/1, Praha 8, 18600, CZ

(210) **O-500821**

(220) 02.01.2013

(320) 02.01.2013

(511) 35, 36

(540)

fine)money

(510) (35) propagační činnost, reklama, pomoc při řízení obchodní činnosti, obchodní administrativa, kancelářské práce; (36) pojištění, služby finanční, služby peněžní, služby nemovitostní. Barevná

(590) **FINEMONEY, SE**, V Holešovičkách 1451/20, Praha 8, 18000, CZ

(730) Advokátní kancelář Pajerová s.r.o., JUDr. Vladimíra Pajerová, Fügnerovo nám. 3, Praha 2, 12000

(210) **O-500850**

(220) 04.01.2013

(320) 04.01.2013

(511) 41, 42, 44

(540)



- (510) (41) výchova a vzdělávání vysokoškolských studentů a studentů středních zdravotnických škol, zajišťování dalšího vzdělávání zdravotnických zaměstnanců a odborných zaměstnanců ve zdravotnictví, pořádání a organizace odborných kurzů, seminářů, konferencí a symposií v oblasti lékařské a ošetrovatelské, výuka oční mikrochirurgie, publikační činnost, informace o výchově a vzdělávání, zejména v oblasti očních optiků a optometristů; (42) konzultační a poradenská činnost v oboru měřicí, přístrojové, laboratorní a instrumentační techniky, pronájem hardware a software, návrh programového vybavení, pronájem doby přístupu k databázi, hosting, technické studie v oblasti počítačů a programového vybavení, pronájem programového vybavení a počítačů, výzkum a vývoj systémů pro elektronické obchodování včetně příslušného software a hardware, výzkum a vývoj v oblasti technických a přírodních věd; (44) provozování nestátních zdravotních zařízení, poskytování lůžkové a ambulantní zdravotní péče, základní a specializovaná, diagnostická a léčebná péče, preventivní péče a lékárenská činnost, operace šedého zákalu, předpisy brýlí na základě refrakční zkoušky, refrakční oční operace, specializovaná oční vyšetření a předpisy brýlí, oční optika, poskytování veškeré lázeňské péče (preventivní, léčebné, rehabilitační a rekondiční), poskytování odborných zdravotnických služeb, masérské služby, psychologické poradenství a diagnostika, refrakční zkoušky, optické práce a služby oční optiky, služby optika, související zprostředkovatelství, činnost refrakčního centra, aplikace kontaktních čoček na základě odpovídajících vyšetření, veškeré služby oftalmologické, oftalmoskopické a optometrické v rámci této třídy.
- (590) Barevná
(730) **ZIRIS Oční centrum, s.r.o.**, Drahohejlova 1019/27, Praha 9, 19000, CZ
(740) Advokátní kancelář Janák a partneři s.r.o., Mgr. Radim Vašenda, Rožnovská 241, Frenštát pod Radhoštěm, 74401

(210) **O-500995**
(220) 09.01.2013
(320) 09.01.2013
(511) 16, 35, 41
(540)



- (510) (16) tiskoviny všeho druhu; (35) marketing, marketingové studie a průzkum, vyhledávání a poskytování obchodních nebo podnikatelských informací, obchodní nebo podnikatelský průzkum, průzkum trhu, rozšiřování reklamních materiálů; (41) pořádání a řízení školení, organizování a vedení konferencí, kongresů, seminářů, informace o možnostech zábavy a rekreace.
- (590) Barevná
(730) **Blue Events, s.r.o.**, Vysokovská 1336, Praha 9, 19300, CZ
(740) FELIX A SPOL. advokátní kancelář, s.r.o., JUDr. Ivan Roubal, U Nikolajky 5, Praha 5, 15000

(210) **O-501001**
(220) 10.01.2013
(320) 10.01.2013
(511) 5
(540)

CANIGUARD

- (510) (5) antiparazitní kapky pro štěňata a psy malých plemen od 2 do 7 kg, antiparazitní kapky pro štěňata a psy středních plemen od 7 do 15 kg, antiparazitní kapky pro štěňata a psy velkých plemen od 15 kg.

(730) **Beaphar Eastern Europe s.r.o.**, Revoluční 1381/III, Poděbrady, 29001, CZ

(210) **O-501118**
(220) 15.01.2013
(320) 15.01.2013
(511) 16, 33, 35
(540)

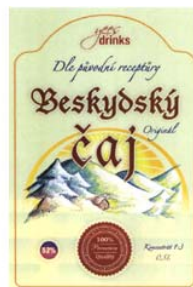

- (510) (16) propagační předměty z papírů a plastických hmot, zejména kalendáře, letáky, karty, tužky, pera, kancelářské svorky; (33) alkoholické nápoje (s výjimkou pív); (35) propagační činnost, reklama.
- (590) Barevná
(730) **Yees Drinks, s.r.o.**, Dobrá 883, Dobrá, 73951, CZ

(210) **O-501213**
(220) 17.01.2013
(320) 17.01.2013
(511) 35, 36, 41
(540)

bankomax

- (510) (35) komerční informační kanceláře, prezentace výrobků v komunikačních médiích pro účely maloobchodu, kopírování nebo rozmnožování (reprodukce) dokumentů a dokladů, obchodní nebo podnikatelské informace, profesionální obchodní nebo podnikatelské poradenství, systemizace informací do počítačových databází, odborné obchodní poradenství, hospodářské nebo ekonomické prognózy, vydávání, zveřejňování, oznámení, vyhlášení, publikování reklamních textů, rozšiřování reklamních nebo inzertních materiálů, zaslání reklamních materiálů zákazníkům, nábor zaměstnanců; (36) finanční analýzy, bankovníctví, finanční operace, finanční transakce, burzovní makléřství, finanční informace, finanční poradenství, finanční služby, důchodové fondy, home banking (domácí domovní služby), hypotéky (poskytování půjček), informace o pojištění, investování kapitálu, kapitálové investice, finanční konzultační služby, konzultační služby v oblasti pojišťovnictví, makléřství, jednatelství, uzavírání pojistek, pojistky životní (životní pojištění), zprostředkování pojištění, poradenství v oblasti pojištění, úvěrové ústavy, úvěrové banky, finanční řízení, finanční sponzorování; (41) informace o výchově a vzdělávání, knihovny (půjčování knih), organizování a vedení seminářů a konferencí, provozování sportovních zařízení, organizování představení, organizování vzdělávacích a zábavných soutěží, výcvik (výchovný), vydávání elektronických knih a časopisů on-line, vyučování, vzdělávací informace.
- (730) **Šmatlák Karel**, Drahenická 619, Břežnice, 26272, CZ

(210) **O-501214**
(220) 18.01.2013
(320) 18.01.2013
(511) 35
(540)



- (510) (35) pomoc při řízení obchodní činnosti.
(590) Barevná
(730) **Univerzita Palackého v Olomouci**, Křížkovského 8, Olomouc, 77147, CZ

(210) **O-501215**
(220) 17.01.2013
(320) 17.01.2013
(511) 28, 35, 41
(540)

HC BANÍK KARVINÁ

- (510) (28) hračky, hry, hrací karty, sportovní nářadí a potřeby v rámci této třídy, boty na bruslení s upevněnými bruslemi, brusle lední, cvičící pytle, činky, hokejové hole, gymnastické zařízení, chrániče na holeně (sportovní zboží), chrániče na lokty (jako sportovní potřeby), míče na hraní, ochranné vycpávky jako části sportovní výstroje, rukavice pro sportovní hry; (35) propagační činnost, reklama, pomoc při řízení obchodní činnosti, obchodní administrativa, kancelářské práce, reklama (on-line) na počítačové komunikační sítě, on-line inzerce, obchodní management, marketingové studie, styky s veřejností; (41) pořádání sportovních akcí, organizační zajištění kulturních akcí, tvorba audiovizuálních programů z těchto akcí, vydavatelství a nakladatelství, zakázková tvorba audiovizuálních programů a nahrávání těchto programů na nosiče, organizace, řízení a rozvoj ledního hokeje v České republice, výchova, vzdělávání, zábava, sportovní a kulturní aktivity, organizace a realizace sportovních akcí, půjčování sportovních a rekreačních potřeb.
- (730) **HOCKEY CLUB KARVINÁ s.r.o.**, Karola Sliwky 783/2a, Karviná - Fryštát, 73301, CZ
- (740) Ing. Pavel Nádvorník s.r.o., Sokola Tůmy 1099/1, Ostrava-Mariánské Hory, 70900

(210) **O-501226**
(220) 18.01.2013
(320) 18.01.2013
(511) 35, 36, 41, 42, 45
(540)



- (510) (35) vydávání, publikování a rozšiřování reklamních a propagačních textů a materiálů, obchodní a podnikatelské informace, marketingové studie, příprava komunikačních a marketingových plánů, obchodní nebo podnikatelské poradenství, poradenství - styky s veřejností, obchodní nebo podnikatelský průzkum, průzkum trhu, poradenství při zakládání a správě obchodních podniků, poradenství a informace vztahující se k účetnictví, pronájem kancelářských strojů a zařízení, administrativní práce, kopírování, rozmnožování, vyhledávání sponzorů, administrativní služby, personální poradenství; (36) finanční poradenství, pronájem kancelářských prostor, vybírání nájemného, pronájem nemovitostí, poradenství při žádostech o granty, pomoc při zpracování grantových žádostí; (41) organizace a vedení odborných kurzů, školení, seminářů, konferencí, pracovních setkání, vzdělávacích soutěží, organizace tematicky zaměřených diskusí a debat, koučink, překlady a tlumočení; (42) pronájem a provoz virtuálních serverů a aplikací, správa ICT infrastruktury, konzultace v oblasti počítačového softwaru, pronájem webových serverů, hodnocení technologií, zpracování patentových rešerší, transfer technologií, zprostředkovatelství v oblasti transferu technologií, vyhledávání řešitelů specifických technických problémů; (45) právní poradenství v oblasti duševního vlastnictví, zejména v oblasti využívání chráněných řešení, licence k duševním právům, právní poradenství, právní služby v oblasti smluvního zajištění výzkumných zakázek.
- (730) **České vysoké učení technické v Praze**, Zikova 4, Praha 6, 16636, CZ
- (740) Ing. Hana Dušková, Na Kočově 180, Chotutice, 28103

(210) **O-501249**
(220) 18.01.2013
(320) 18.01.2013
(511) 14, 35

(540)



- (510) (14) klenotnické zboží, vzácné kovy a jejich slitiny, klenoty, bižuterie, drahokamy, hodinářské přístroje, chronometry, hodinky; (35) propagační činnost, reklama, obchodní administrativa.
- (730) **SHERI, spol. s r.o.**, V kotcích 526/1, Praha 1, 11000, CZ

(210) **O-501250**
(220) 18.01.2013
(320) 18.01.2013
(511) 14, 35
(540)



- (510) (14) klenotnické zboží, vzácné kovy a jejich slitiny, klenoty, bižuterie, drahokamy, hodinářské přístroje, chronometry, hodinky; (35) propagační činnost, reklama, obchodní administrativa.
- (730) **SHERI, spol. s r.o.**, V kotcích 526/1, Praha 1, 11000, CZ

(210) **O-501251**
(220) 18.01.2013
(320) 18.01.2013
(511) 14, 35
(540)



- (510) (14) klenotnické zboží, vzácné kovy a jejich slitiny, klenoty, bižuterie, drahokamy, hodinářské přístroje, chronometry, hodinky; (35) propagační činnost, reklama, obchodní administrativa.
- (730) **SHERI, spol. s r.o.**, V kotcích 526/1, Praha 1, 11000, CZ

(210) **O-501252**
(220) 18.01.2013
(320) 18.01.2013
(511) 14, 35
(540)



- (510) (14) klenotnické zboží, vzácné kovy a jejich slitiny, klenoty, bižuterie, drahokamy, hodinářské přístroje, chronometry, hodinky; (35) propagační činnost, reklama, obchodní administrativa.
- (730) **SHERI, spol. s r.o.**, V kotcích 526/1, Praha 1, 11000, CZ

(210) **O-501253**
(220) 18.01.2013
(320) 18.01.2013
(511) 14, 35

(540)



(510) (14) klenotnické zboží, vzácné kovy a jejich slitiny, klenoty, bižuterie, drahokamy, hodinářské přístroje, chronometry, hodiny, hodinky; (35) propagační činnost, reklama, obchodní administrativa.

(730) **SHERI, spol. s r.o.**, V kotcích 526/1, Praha 1, 11000, CZ

(210) **O-501254**

(220) 18.01.2013

(320) 18.01.2013

(511) 14, 35

(540)

ARNIQUE

(510) (14) klenotnické zboží, vzácné kovy a jejich slitiny, klenoty, bižuterie, drahokamy, hodinářské přístroje, chronometry, hodiny, hodinky; (35) propagační činnost, reklama, obchodní administrativa.

(730) **SHERI, spol. s r.o.**, V kotcích 526/1, Praha 1, 11000, CZ

(210) **O-501257**

(220) 18.01.2013

(320) 18.01.2013

(511) 19, 20, 37, 40

(540)



(510) (19) stavební materiály nekovové, řezivo, nekovové polotovary pro stavební a truhlářskou výrobu, stavebně truhlářské výrobky ze dřeva, zejména okna, dveře, vrata, portály, příčky, schodiště, obklady, podhledy, stropy a podlahy; (20) čalouněný a dřevěný nábytek, zejména obývací stěny, ložnice, čalouněné soupravy, stolový nábytek, kuchyňský nábytek, nábytek lůžkový, nábytek skříňkový, nábytek sedací, vestavěný nábytek, kancelářský nábytek, zahradní nábytek, kovový, plastový a laminotřískový nábytek, postele, stoly, židle, zrcadla, botníky, rámy; (37) truhlářství, opravy, renovace, údržba a montáž nábytku a stavebně truhlářských výrobků; (40) zpracování dřeva nebo materiálů na bázi dřeva.

(590) Barevná

(730) **Novotný Zdeněk**, Prosiměřice 240, Prosiměřice, 67161, CZ

(740) AK Jana Fráňová, Mgr. Jana Fráňová, Jakubská 14, Praha 1, 11000

(210) **O-501439**

(220) 28.01.2013

(320) 28.01.2013

(511) 2, 19, 37

(540)

variopaint

(510) (2) vnitřní a vnější mnohobarevné plastické nástřiky, vnitřní

dekorativní mnohobarevný vodou ředitelný nástřik stěn na bázi vodní disperze, omyvatelný, velice ořezuvzdorný nástřik, který lze aplikovat na téměř všechny obvyklé druhy podkladů, aditiva pro nátěrové hmoty, nátěrové hmoty a pomocné přípravky, tmely pro vyrovnávání nerovných povrchů při povrchových úpravách (nátěrové tmely), nástřikové hmoty spadající do této třídy na omítky, na vláknité, třískové a sádrokartonové desky, ochranné nátěry proti korozi a zkáze stavebních materiálů, pojidla pro barvy, barvy, laky, nátěry, emaily, glazury, elektroforézní nátěrové látky, antikorozní přípravky, sklenářské tmely, fermeže, fixativy (laky), ředidla, tónovací pasty, tiskové barvy, tiskafské barvy a pasty, latexové barvy, mořidla, potravinářská barviva, pryskyřice přírodní v surovém stavu, malířské barvy, malířské tmely, barvy na látky, pigmenty anorganické a organické, lepidla pro barvy, nátěry na střešní krytiny, ochranná vrstva na dřevo (barvy), zahušřovače barev, základní nátěrové barvy, pigmentové pasty pro různé použití, barvy práškové a plniva, kovy listkové a práškové pro malíře, dekorátéry, tiskaře a umělce; (19) omítky, též sanační a strukturální omítky, omítkové směsi i hotové, zateplené omítky, nekovové stavební hmoty, beton, cement a cementové desky, malta, též suché maltové směsi, malta stavební, stavební materiály nekovové - surové nebo polozpracované a nekovové stavební výrobky a konstrukce obsažené ve třídě 19, neohebné trubky nekovové pro stavebnictví, přenosné konstrukce nekovové, cihly, lepenka dehtovaná a pro stavební účely, nekovové dlaždice na podlahy, na stěny a pro stavebnictví, břidlice, stavební dřevo, nekovové dveře, geotextilie, stavební kámen, kamenina pro stavebnictví, nekovové konstrukce, střešní krokve a krytiny, křemenný písek, latě, nekovové lemování střech, nekovová lešení, lišty nekovové, mozaiky pro stavebnictví, mramor, nátěrové hmoty pro stavebnictví, nekovové nosníky, nekovové obklady, nekovové obklady stěn a zdí, obklady vinylové, nekovová obložení ve stavebnictví, obložení dřevěná, ohnivzdorné cementové ochranné vrstvy, nekovové okenice, nekovová dveřní okénka, nekovové rámy, nekovové okenní rámy, opuka, nekovové stavební panely, nekovové pláště budov, papír pro stavebnictví, nekovové ploty, plst pro stavební účely, parketové podlahy, vlysy u podlah, podlahy nekovové, též lité, prkna, nekovové překlady okenní a dveřní, překližka, nekovové příčky, rákos pro stavební účely, venkovní rolety kromě kovových a textilních, řezivo, nekovové římsy a lišty pro římsy, sádra, sádrové bloky, sádrokartony, sádrovec, nekovová schodiště, nekovové schody a stupně, stavební sklo, sklo izolační pro stavby, mozaikové sklo, sklo okenní kromě skel pro automobily, tabulové sklo pro stavby, nekovové přenosné stavby, nekovové stropy, struska jako stavební hmota, šindele, škvára, štěrky i drcený, střešní nekovové tašky, nekovové trámy, nekovové drenážní trubky, kameninové trubky, nekovové trubky, tvárnice, úžlabí střech nekovová, vápenc, materiály na stavbu a pokryv či potahy vozovky, nekovové výtuzě pro stavebnictví, nekovové zárubně dveří, nekovové okapní žlaby, žáruvzdorné nekovové stavební materiály, směla, asfalt, nekovové pomníky; (37) stavební činnost - povrchové úpravy stěn interiérů a exteriérů, služby provádění mnohobarevných plastických nástřiků v interiérech i exteriérech, aplikace vnitřních dekorativních mnohobarevných vodou ředitelných nástřiků stěn na bázi vodní disperze v interiérech i exteriérech, příprava podkladů pro nástřiky stěn, úprava povrchů pomocí nástřiků, malířských směsí a stěrek, malířské, lakýrnické, natěračské a tapetářské práce i interiéru a exteriéru, penetrování a izolování (skvnm), provádění maleb, natírání speciálními laky a technikou, výškové práce, vysokotlaké čištění a tryskání, úklid interiérů, budov (i na stavbách), čištění, opravy a nátěry fasád i zateplených, revize zařízení, stavební dozor, stavební sanace, zprostředkovatelská činnost v oblasti stavebnictví, služby topenářské, vodo instalatérské a služby spočívající v montáži, opravách, revizi, rekonstrukci a periodických zkouškách a zkouškách vyhrazených tlakových a topných zařízení, montáž, opravy, revize a zkoušky vyhrazených topných elektrických a plynových zařízení, odstraňování vodních usazenin z topných soustav a chladících zařízení, zámečnictví spadající do této třídy, montáž a oprava elektrických zařízení, instalace a opravy elektronických strojů a přístrojů, kominické služby, oprava a montáž měřidel, montáž a opravy výtahů, instalace a opravy telefonů, čištění komínů, čištění oken, čištění ulic, provozování a služby autoopraven a autoservisů, jako jsou údržba a opravy motorových vozidel, antikorozní nátěry pro vozidla, čištění, leštění a mytí automobilů

- a jiných dopravních prostředků, obnova použitých nebo částečně zničených motorů a strojů, vulkanizace a protektorování pneumatik, pronájem a půjčování stavebních, dopravních a dalších strojů, jako jsou bagry, rypadla, buldozery, jeřáby, silniční zametací stroje, čisticí stroje, opravy pump a čerpadel, deratizace, dezinfekce, hubení škůdců (ne pro zemědělské účely), asfaltování, cestářství (dláždění), důlní těžba, hornictví, povrchová těžba, vrtání studní, služby prádelny a mandlů jako je čištění, praní, žehlení a mandlování šatstva, chemické čištění, údržba, čištění a opravy kožesín, kůže a oděvů z nich, opravy šatstva a obuvi, restaurování nábytku, umělecké truhlářství (opravy-), čalounění a čalounické opravy, opravy fotografických přístrojů, opravy hodin, údržba a opravy trezorů, ostření a broušení nožů, opravy deštníků.
- (730) **DOMUS AUREA, a.s.**, Růžová 280, Dobřichovice - Lety, 25229, CZ
- (740) **RETROPATENT s.r.o.**, Mgr. Kamil Kolátor, Dolní nám. 5/679, Jablonec nad Nisou, 46601

- (210) **O-501446**
(220) 29.01.2013
(320) 29.01.2013
(511) 19, 37, 42
(540)

Lidovka

- (510) (19) stavební materiály nekovové, zejména dlažba, obrubníky, cihly, zdičí bloky, tvarovky, překlady, stropní prvky, střešní krytina, písek, vápno, cement a výrobky z cementu a betonu; (37) stavebnictví, opravy, instalace; (42) projektování, architektonické a urbanistické návrhy a studie, konzultační a poradenská činnost v oboru projektování staveb a volby stavebních materiálů, stavební a technické výpočty a expertizy.
- (730) **KB - BLOK systém, s.r.o.**, Masarykova 635, Postoloprty, 43942, CZ
- (740) **PELIKÁN KROFTA KOHOUTEK** advokátní kancelář, Mgr. David Krofta, Újezd 450/40, Praha 1 - Malá Strana, 11801

- (210) **O-501486**
(220) 30.01.2013
(320) 30.01.2013
(511) 41
(540)



- (510) (41) výchova, vzdělávání, kulturní aktivity.
(590) Barevná
(730) **Občanské sdružení ADRA**, Klikatá 1238/90c, Praha 5 - Jinonice, 15800, CZ

- (210) **O-501488**
(220) 30.01.2013
(320) 30.01.2013
(511) 9, 41, 42
(540)



- (510) (9) počítačový software, počítačové programy (nahrané -), počítačový software (nahráný -); (41) výchova, vzdělávání, školení (pořádání a řízení), školení; (42) navrhování a vývoj počítačového hardwaru a softwaru, instalace počítačových programů, konzultace v oblasti počítačového softwaru, počítačové programy (aktualizace), pronájem počítačového software, počítačové programování, údržba počítačových programů, tvorba software (počítačových programů).
- (590) Barevná
(730) **Tender systems s.r.o.**, nám. Před bateriemi 18, Praha 6 - Střešovice, 16200, CZ

- (210) **O-501495**

- (220) 31.01.2013
(320) 31.01.2013
(511) 3
(540)

Red Rose

- (510) (3) aloe vera pro kosmetické účely, barva na vlasy, deodoranty pro lidskou potřebu, kosmetické přípravky, kosmetika, barvy (kosmetické), lak na nehty, lesky na rty, líčidla, maskara, čisticí mléko, mýdla, odlakovače, pleťová voda, rtěnky, šampony, toaletní voda, voňavkářské výrobky, kosmetické přípravky pro zeštíhlení.
- (730) **Health and Rich s.r.o.**, Stodolní 1785/31, Ostrava, 70200, CZ

- (210) **O-501536**
(220) 31.01.2013
(320) 31.01.2013
(511) 35, 39, 40, 42
(540)



- (510) (35) reprodukce dokumentů, kopírování černobílá a barevné, rozmnožování dokumentů, velkoformátové kopírování dokumentů, služby spojené s reprodukcí, kopírováním a rozmnožováním dokumentů poskytované on-line prostřednictvím internetového portálu, poradenské a konzultační služby v oblasti reprodukce, obchodní reklama, rozšiřování a poskytování reklamních a inzertních materiálů v tištěné podobě, automatizované zpracování dat, systemizace informací do počítačových databází, zpracování textů pro reklamní účely, příprava tiskových zpráv a podkladů - v rámci této třídy, rozšiřování a zaslání reklamních materiálů, především letáků, prospektů, katalogů, periodických a neperiodických publikací, tiskovin a různých vzorků, reklamní, inzertní a propagační činnost prostřednictvím jakéhokoliv média, služby, které zahrnují záznam, přepis, vypracování, kompilaci, přenášení nebo systematickosti písemných či datových či elektronických sdělení a záznamů, jakož i využívání nebo kompilaci matematických a statistických údajů, reprodukce reklamních, propagačních a inzertních textů, distribuce propagačních materiálů; (39) skladování, balení, obalování, doprava a doručování zásilek, zprostředkování dopravy a doručování zásilek a reklamních materiálů, skladování, balení, obalování, doprava a doručování reklamních materiálů, kurýrní služba, skladování a archivace elektronicky ukládaných dat a dokumentů, monitorování informací o přepravě a doručování zásilek, bezpečnostní přeprava a skladování, distribuce zásilek; (40) polygrafické služby v rámci této třídy, zejména ofsetový tisk, digitální tisk, litografické tisky, flexotisk, sitotisk, fotosazba, hlubotisk, úprava a zpracování papíru, kupř. laminování, vazba, řezání, skládání, kopírování fotografických snímků, potisk materiálů, potisk výrobků z různých materiálů; (42) služby v oblasti informačních technologií a výpočetní techniky, programování internetových databázových a aplikací, tvorba multimediálních dokumentů, prezentací, aplikací, katalogů, informačních databází, počítačové vyhledávací služby - v rámci této třídy, provoz internetového portálu, převod (konverze) počítačových programů, dat či jiných údajů v elektronické podobě z různých formátů do jiných formátů, převod (konverze) dokumentů, dat či jiných údajů z fyzických médií na elektronická média, konverze tiskových dokumentů do elektronické podoby, technické poradenství v oblasti ochrany dat, informačních systémů a informačních technologií - v rámci této třídy.
- (730) **INFAS, a.s.**, Bořivojova 99, Praha 3, 13000, CZ
(740) Mgr. Jitka Vejražková, patentový zástupce, Podkovářská 6, Praha 9, 19000

- (210) **O-501586**
(220) 04.02.2013
(320) 04.02.2013
(511) 35, 41, 42, 45
(540)

Visualio

- (510) (35) agentury umělecké (obchodní vedení), komunikační média (prezentace výrobků v komunikačních médiích) pro účely maloobchodu, licence na výrobky a služby ostatních (komerční správa), marketingové studie, obchodní reklama, personální poradenství, podnikové poradenství, průzkum trhu, reklama v počítačové síti, obstaravatelská a zprostředkovatelská služba v rámci propagace a reklamy, organizování výstav a veletrhů k reklamním a obchodním účelům, zprostředkování nákupu a prodeje v oblasti výpočetní techniky (hardware i software), služby v oblasti reklamy spadající do této třídy; (41) služby v oblasti grafické úpravy textů, jiné než reklamní účely, zprostředkování služeb v oblasti kultury, nakladatelská a vydavatelská činnost, organizování kulturních nebo vzdělávacích výstav, organizování živých představení a vystoupení, filmová tvorba, dabing, digitální zpracování obrazu (služby), nahrávací studia (služby), výroba rozhlasových a televizních programů, fotografování; (42) webdesign, vytváření virtuálních/počítačových 3D animací a modelů, tvorba a údržba počítačových stránek WEB pro zákazníky, programování internetových databázových systémů a internetových aplikací, programování multimediálních aplikací, vytváření interaktivních a grafických programů, grafický design; (45) poskytování práva na užití software a pronájem software (právní služby).
- (730) **Altmann Adam BcA.**, Jeronýmova 448, Kolín, 28002, CZ

- (210) **O-501786**
(220) 12.02.2013
(320) 12.02.2013
(511) 16, 35, 36
(540)



- (510) (16) papír a výrobky z papíru, kancelářské potřeby, reklamní, inzertní a propagační materiály a tiskoviny všeho druhu; (35) inzertní a reklamní činnost, propagační, reklamní a inzertní služby prostřednictvím jakéhokoliv média; (36) pojišťovnictví a peněžnictví, bankovní obchody a bankovní a finanční služby s těmito službami související, finanční konzultační služby, makléřství, finanční poradenství.
- (590) Barevná
(730) **Česká spořitelna a.s.**, Olbrachtova 1929/62, Praha 4, 14000, CZ

- (210) **O-501821**
(220) 13.02.2013
(320) 13.02.2013
(511) 35, 36, 41
(540)

CDCP

- (510) (35) pomoc při provozování obchodních činností, organizování valných hromad; (36) služby finanční, depozitní služby, elektronické převody kapitálu, provozování vypořádacího systému, clearing (bezhotovostní zúčtování vzájemných pohledávek a závazků), přidělování, změny a rušení identifikačního kódu ISIN a jiných identifikačních kódů, týkajících se investičních nástrojů, garance, záruky, kauce, obstarávání splácení cenných papírů, vracení cenných papírů a vyplácení výnosů z cenných papírů, vedení centrální evidence cenných papírů, vedení evidence investičních nástrojů, úschova a správa investičních nástrojů, poskytování a zprostředkování úvěrů nebo půjček, správa peněžních prostředků a investičních nástrojů, zřizování účtů u zahraničních osob, zúčtování obchodů realizovaných na komoditních burzách, obstarávání činností souvisejících s činností centrálního depozitáře, tvorba výpisů z účtů, poradenství v oboru investičních nástrojů, obchodní zprostředkování služeb v oblasti investičních nástrojů - v rámci této třídy; (41) školicí činnost, výuka a vzdělávání, zejména v oblasti cenných papírů, pořádání a vedení konferencí, seminářů a jiných obdobných akcí.
- (730) **Centrální depozitář cenných papírů, a.s.**, Rybná 14/682, Praha 1, 11005, CZ

- (210) **O-501872**
(220) 14.02.2013
(320) 14.02.2013
(511) 9, 16, 35, 36, 38, 41
(540)

HOSPODÁŘSKÉ NOVINY

- (510) (9) přístroje a nástroje pro záznam, uchování, převod, přenos nebo reprodukci zvuku nebo obrazu, přístroje pro zpracování informací a počítače, včetně jejich jednotlivých součástí a náhradních dílů ze třídy 9, programy pro počítačové hry, hlavolamy elektrické nebo elektronické - v rámci této třídy, reklamní přístroje na střídavé obrazy, reklamní světelné přístroje, nosiče záznamů nahrané i nenahrané, videokazety nahrané i nenahrané, audiokazety nahrané i nenahrané, audiovizuální programy, audiovizuální díla, audiovizuální díla v digitální podobě, exponované filmy, kreslené filmy, hudební díla na nosičích, CD disky, čtecí zařízení sloužící ke zpracování dat, programové vybavení pro počítače, software, hardware výpočetní techniky nebo komunikační nebo informační techniky, elektronické databáze a databázové produkty a systémy, informace a záznamy v elektronické podobě, informace a záznamy na nosičích s výjimkou nosičů papírových ze třídy 16, informace a data a databáze a informační produkty na nosičích nebo i v elektronických, datových, informačních, počítačových a komunikačních sítích, související software a hardware, elektronické nebo datové nebo informační nebo komunikační nebo výpočetní sítě, včetně jednotlivých součástí a náhradních dílů obsažených ve třídě 9, multimediální aplikace, multimediální nebo informační katalogy, elektronické publikace, elektronické časopisy, elektronická periodika a knihy v elektronické podobě; (16) papír a výrobky z papíru spadající do této třídy, tiskárenské výrobky, štočky, tiskařské typy, periodické a neperiodické publikace, knihy, učebnice, učební pomůcky s výjimkou přístrojů, časopisy, noviny, brožury, fotografie, informační produkty na papírových nosičích, letáky, plakáty, vstupenky, data a databáze na papírových nosičích, tištěné manuály, reklamní, propagační, užitkové, umělecké nebo ozdobné předměty z papíru, pohlednice, dopisní papíry, obálky, přání, kalendáře, samolepky, obtisky, vystřihovánky, kartičky a tašky - v rámci této třídy, sešity, skicáky, pastelky, penály, pera, nože na papír, těžítka, pohledy ilustrované se zvukovou nahrávkou; (35) reklamní, inzertní a propagační činnost, zprostředkování reklamní, inzertní a propagační činnosti prostřednictvím jakéhokoliv média, public relations, průzkum veřejného mínění, průzkum trhu včetně poradenství pro organizace a řízení obchodu, zpracování marketingových studií, informačních služeb a vytváření informačních systémů, poradenská činnost v oboru reklamy a při obchodní činnosti, vydávání reklamních a/nebo náborových textů, propagačních a inzertních tiskovin, rozšiřování reklamních a/nebo inzertních materiálů, šíření a přenos inzerce a reklamy prostřednictvím telefonních sítí (telefonní marketingové služby), obchodní průzkum a analýza trhu, marketing, organizace reklamních a obchodních předváděcích akcí výrobků a služeb, včetně obchodních výstav a jejich doprovodných akcí, distribuce zboží a tiskovin k reklamním účelům, zajišťování předplatného novin a časopisů, obchodní zastoupení tuzemských a zahraničních firem, obchodní a podnikatelský informační servis, obchodní poradenské a konzultační služby, systematizace informací do počítačových databází; (36) finanční služby a konzultační finanční služby, vyhodnocování finančních služeb, finanční analýzy, poskytování finančních informací, finanční poradenství; (38) telematika, výměna, šíření a/nebo získávání zpráv a informací včetně doprovodného zvuku, šíření elektronických časopisů, informací, elektronických periodik, knih v elektronické podobě, audio nebo audiovizuálních děl prostřednictvím informační nebo datové nebo elektronické nebo komunikační nebo telekomunikační nebo počítačové sítě, zejména Internetu, pomocí satelitů, zveřejňování, rozšiřování a přenos informací prostřednictvím všech informačních a telekomunikačních prostředků a sítí, satelitů apod., šíření informací prostřednictvím teletextu a počítačových a telekomunikačních sítí včetně Internetu, šíření tiskovin, časopisů, periodik, knih v elektronické podobě prostřednictvím počítačové sítě včetně Internetu, prostřednictvím satelitů apod., provozování elektronických nástěnek, diskuzních skupin a fór, poskytování přístupu k on-line informačním službám a k databázím; (41) nakladatelství a vydavatelství, ediční činnost, redakční činnost, fotografování, fotoreportáže, poradenská

činnost v oboru vydavatelství a nakladatelství, nakladatelství a vydavatelství periodických a neperiodických publikací v tištěné i elektronické podobě, publikační činnost, nahrávání nosičů zvukových nebo obrazově zvukových, TV produkce, filmová produkce, televizní výroba programů, tvorba a výroba televizních a audiovizuálních programů, agenturní činnost v oblasti kultury, zprostředkování v oblasti kultury, výchovy, zábavy a sportu, výchovná, vzdělávací, soutěžní a zábavní činnost, zábavní nebo kulturní nebo vzdělávací představení, organizace společenských a kulturních akcí, organizace, provozování a provádění her a soutěží i veřejných, pořádání a organizační zajištění kurzů, školení, přednášek, konferencí, organizování sportovních soutěží, pořádání loterií, pořádání a zabezpečování spotřebitelských soutěží a her.

(730) **Economia, a.s.**, Dobrovského 1278/25, Praha 7, 17055, CZ

(740) Advokátní kancelář JUDr. Ondra & Spol., JUDr. Pavel Ondra, Tylovo náměstí 699/1, Praha 2, 12000

(210) **O-501873**

(220) 14.02.2013

(320) 14.02.2013

(511) 9, 16, 35, 36, 38, 41

(540)

iHNed

(510) (9) přístroje a nástroje pro záznam, uchování, převod, přenos nebo reprodukci zvuku nebo obrazu, přístroje pro zpracování informací a počítače, včetně jejich jednotlivých součástí a náhradních dílů ze třídy 9, programy pro počítačové hry, hlavolamy elektrické nebo elektronické – v rámci této třídy, reklamní přístroje na střídavé obrazy, reklamní světelné přístroje, nosiče záznamů nahrané i nenahrané, videokazety nahrané i nenahrané, audiokazety nahrané i nenahrané, audiovizuální programy, audioprogramy, audiovizuální díla, audiovizuální díla v digitální podobě, exponované filmy, kreslené filmy, hudební díla na nosičích, CD disky, čtecí zařízení sloužící ke zpracování dat, programové vybavení pro počítače, software, hardware výpočetní techniky nebo komunikační nebo informační techniky, elektronické databáze a databázové produkty a systémy, informace a záznamy v elektronické podobě, informace a záznamy na nosičích s výjimkou nosičů papírových ze třídy 16, informace a data a databáze a informační produkty na nosičích nebo i v elektronických, datových, informačních, počítačových a komunikačních sítích, související software a hardware, elektronické nebo datové nebo informační nebo komunikační nebo výpočetní sítě, včetně jednotlivých součástí a náhradních dílů obsažených ve třídě 9, multimediální aplikace, multimediální nebo informační katalogy, elektronické publikace, elektronické časopisy, elektronická periodika a knihy v elektronické podobě; (16) papír a výrobky z papíru spadající do této třídy, tiskárenské výrobky, štočky, tiskařské typy, periodické a neperiodické publikace, knihy, učebnice, učební pomůcky s výjimkou přístrojů, časopisy, noviny, brožury, fotografie, informační produkty na papírových nosičích, letáky, plakáty, vstupenky, data a databáze na papírových nosičích, tištěné manuály, reklamní, propagační, užitkové, umělecké nebo ozdobné předměty z papíru, pohlednice, dopisní papíry, obálky, přání, kalendáře, samolepky, obtisky, vystřihovánky, kartičky a tašky - v rámci této třídy, sešity, skicáky, pastelky, penály, pera, nože na papír, těžítka, pohledy ilustrované se zvukovou nahrávkou; (35) reklamní, inzertní a propagační činnost, zprostředkování reklamní, inzertní a propagační činnosti prostřednictvím jakéhokoliv média, public relations, průzkum veřejného mínění, průzkum trhu včetně poradenství pro organizace a řízení obchodu, zpracování marketingových studií, informačních služeb a vytváření informačních systémů, poradenská činnost v oboru reklamy a při obchodní činnosti, vydávání reklamních a/nebo náborových textů, propagačních a inzertních tiskovin, rozšiřování reklamních a/nebo inzertních materiálů, šíření a přenos inzerce a reklamy prostřednictvím telefonních sítí (telefonní marketingové služby), obchodní průzkum a analýza trhu, marketing, organizace reklamních a obchodních předváděcích akcí výrobků a služeb, včetně obchodních výstav a jejich doprovodných akcí, distribuce zboží a tiskovin k reklamním účelům, zajišťování předplatného novin a časopisů, obchodní zastoupení tuzemských a zahraničních firem, obchodní a podnikatelský informační servis, obchodní poradenská a konzultační služby, systematizace informací do počítačových databází; (36) finanční služby a konzultační finanční služby,

vyhodnocování finančních služeb, finanční analýzy, poskytování finančních informací, finanční poradenství; (38) telematika, výměna, šíření a/nebo získávání zpráv a informací včetně doprovodného zvuku, šíření elektronických časopisů, informací, elektronických periodik, knih v elektronické podobě, audio nebo audiovizuálních děl prostřednictvím informační nebo datové nebo elektronické nebo komunikační nebo telekomunikační nebo počítačové sítě, zejména Internetu, pomocí satelitů, zveřejňování, rozšiřování a přenos informací prostřednictvím všech informačních a telekomunikačních prostředků a sítí, satelitů apod., šíření informací prostřednictvím teletextu a počítačových a telekomunikačních sítí včetně Internetu, šíření tiskovin, časopisů, periodik, knih v elektronické podobě prostřednictvím počítačové sítě včetně Internetu, prostřednictvím satelitů apod., provozování elektronických nástěnek, diskuzních skupin a fór, poskytování přístupu k on-line informačním službám a k databázím; (41) nakladatelství a vydavatelství, ediční činnost, redakční činnost, fotografování, fotoreportáže, poradenská činnost v oboru vydavatelství a nakladatelství, nakladatelství a vydavatelství periodických a neperiodických publikací v tištěné i elektronické podobě, publikační činnost, nahrávání nosičů zvukových nebo obrazově zvukových, TV produkce, filmová produkce, televizní výroba programů, tvorba a výroba televizních a audiovizuálních programů, agenturní činnost v oblasti kultury, zprostředkování v oblasti kultury, výchovy, zábavy a sportu, výchovná, vzdělávací, soutěžní a zábavní činnost, zábavní nebo kulturní nebo vzdělávací představení, organizace společenských a kulturních akcí, organizace, provozování a provádění her a soutěží i veřejných, pořádání a organizační zajištění kurzů, školení, přednášek, konferencí, organizování sportovních soutěží, pořádání loterií, pořádání a zabezpečování spotřebitelských soutěží a her.

(730) **Economia, a.s.**, Dobrovského 1278/25, Praha 7, 17055, CZ

(740) Advokátní kancelář, JUDr. Pavel Ondra, Tylovo náměstí 699/1, Praha 2, 12000

(210) **O-501874**

(220) 14.02.2013

(320) 14.02.2013

(511) 9, 16, 35, 36, 38, 41

(540)

EKONOM

(510) (9) přístroje a nástroje pro záznam, uchování, převod, přenos nebo reprodukci zvuku nebo obrazu, přístroje pro zpracování informací a počítače, včetně jejich jednotlivých součástí a náhradních dílů ze třídy 9, programy pro počítačové hry, hlavolamy elektrické nebo elektronické – v rámci této třídy, reklamní přístroje na střídavé obrazy, reklamní světelné přístroje, nosiče záznamů nahrané i nenahrané, videokazety nahrané i nenahrané, audiokazety nahrané i nenahrané, audiovizuální programy, audioprogramy, audiovizuální díla, audiovizuální díla v digitální podobě, exponované filmy, kreslené filmy, hudební díla na nosičích, CD disky, čtecí zařízení sloužící ke zpracování dat, programové vybavení pro počítače, software, hardware výpočetní techniky nebo komunikační nebo informační techniky, elektronické databáze a databázové produkty a systémy, informace a záznamy v elektronické podobě, informace a záznamy na nosičích s výjimkou nosičů papírových ze třídy 16, informace a data a databáze a informační produkty na nosičích nebo i v elektronických, datových, informačních, počítačových a komunikačních sítích, související software a hardware, elektronické nebo datové nebo informační nebo komunikační nebo výpočetní sítě, včetně jednotlivých součástí a náhradních dílů obsažených ve třídě 9, multimediální aplikace, multimediální nebo informační katalogy, elektronické publikace, elektronické časopisy, elektronická periodika a knihy v elektronické podobě; (16) papír a výrobky z papíru spadající do této třídy, tiskárenské výrobky, štočky, tiskařské typy, periodické a neperiodické publikace, knihy, učebnice, učební pomůcky s výjimkou přístrojů, časopisy, noviny, brožury, fotografie, informační produkty na papírových nosičích, letáky, plakáty, vstupenky, data a databáze na papírových nosičích, tištěné manuály, reklamní, propagační, užitkové, umělecké nebo ozdobné předměty z papíru, pohlednice, dopisní papíry, obálky, přání, kalendáře, samolepky, obtisky, vystřihovánky, kartičky a tašky - v rámci této třídy, sešity, skicáky, pastelky, penály, pera, nože na papír, těžítka, pohledy ilustrované se zvukovou nahrávkou; (35) reklamní, inzertní a propagační činnost, zprostředkování

reklamní, inzertní a propagační činnosti prostřednictvím jakéhokoli média, public relations, průzkum veřejného mínění, průzkum trhu včetně poradenství pro organizace a řízení obchodu, zpracování marketingových studií, informačních služeb a vytváření informačních systémů, poradenská činnost v oboru reklamy a při obchodní činnosti, vydávání reklamních a/nebo náborových textů, propagačních a inzertních tiskovin, rozšiřování reklamních a/nebo inzertních materiálů, šíření a přenos inzerce a reklamy prostřednictvím telefonních sítí (telefonní marketingové služby), obchodní průzkum a analýza trhu, marketing, organizace reklamních a obchodních předváděcích akcí výrobků a služeb, včetně obchodních výstav a jejich doprovodných akcí, distribuce zboží a tiskovin k reklamním účelům, zajišťování předplatného novin a časopisů, obchodní zastoupení tuzemských a zahraničních firem, obchodní a podnikatelský informační servis, obchodní poradenské a konzultační služby, systematizace informací do počítačových databází; (36) finanční služby a konzultační finanční služby, vyhodnocování finančních služeb, finanční analýzy, poskytování finančních informací, finanční poradenství; (38) telematika, výměna, šíření a/nebo získávání zpráv a informací včetně doprovodného zvuku, šíření elektronických časopisů, informací, elektronických periodik, knih v elektronické podobě, audio nebo audiovizuálních děl prostřednictvím informační nebo datové nebo elektronické nebo komunikační nebo telekomunikační nebo počítačové sítě, zejména Internetu, pomocí satelitů, zveřejňování, rozšiřování a přenos informací prostřednictvím všech informačních a telekomunikačních prostředků a sítí, satelitů apod., šíření informací prostřednictvím teletextu a počítačových a telekomunikačních sítí včetně Internetu, šíření tiskovin, časopisů, periodik, knih v elektronické podobě prostřednictvím počítačové sítě včetně Internetu, prostřednictvím satelitů apod., provozování elektronických nástěnek, diskuzních skupin a fór, poskytování přístupu k on-line informačním službám a k databázím; (41) nakladatelství a vydavatelství, ediční činnost, redakční činnost, fotografování, fotoreportáže, poradenská činnost v oboru vydavatelství a nakladatelství, nakladatelství a vydavatelství periodických a neperiodických publikací v tištěné i elektronické podobě, publikační činnost, nahrávání nosičů zvukových nebo obrazově zvukových, TV produkce, filmová produkce, televizní výroba programů, tvorba a výroba televizních a audiovizuálních programů, agenturní činnost v oblasti kultury, zprostředkování v oblasti kultury, výchovy, zábavy a sportu, výchovná, vzdělávací, soutěžní a zábavní činnost, zábavní nebo kulturní nebo vzdělávací představení, organizace společenských a kulturních akcí, organizace, provozování a provádění her a soutěží i veřejných, pořádání a organizační zajištění kurzů, školení, přednášek, konferencí, organizování sportovních soutěží, pořádání loterií, pořádání a zabezpečování spotřebitelských soutěží a her.

(730) **Economia, a.s.**, Dobrovského 1278/25, Praha 7, 17055, CZ
(740) Advokátní kancelář JUDr. Ondra & Spol., JUDr. Pavel Ondra, Tylovo náměstí 699/1, Praha 2, 12000

(210) **O-501897**
(220) 15.02.2013
(320) 15.02.2013
(511) 5, 30, 32, 35
(540)



(510) (5) nápoje pro léčebné účely, zejména s obsahem lecitinu, vitamínů a jiných posilujících látek, iontové a energetické nápoje pro léčebné účely, potraviny a dietetické výrobky pro léčebné účely; (30) káva, čaj, kakao, cukr, rýže, kávové náhražky, mouka a přípravky z obilnin, chléb, pečivo, müsli, cukrovinky, sušenky, čokoláda, čokoládové tyčinky a müsli tyčinky, zmrzlina, mražené krémy zařazené v této třídě; (32) vody minerální (přírodní nebo umělé), šumivé nápoje a jiné nealkoholické nápoje, iontové a energetické nápoje, ovocné a zeleninové nápoje a občerstvující stavy, sirupy a jiné přípravky k výrobě nápojů, pivo, lehká piva a ležáky; (35) inzertní, reklamní a propagační činnost,

obstaravatelská a zprostředkovatelská činnost v oblasti obchodu s potravinami a nápoji, zejména energetickými nápoji, marketing, obchodní administrativa, poskytování pomoci při provozu obchodu.

(590) Barevná
(730) **AL-Namura spol. s r.o.**, Lysolajské údolí 107/25, Praha 6, 16500, CZ
(740) JUDr. Aleš Zábrš, Na Beránce 2, Praha 6, 16000

(210) **O-501899**
(220) 15.02.2013
(320) 15.02.2013
(511) 35, 37, 40
(540)



(510) (35) komerční informace a rady pro spotřebitele, informace obchodní; (37) informace stavební; (40) informace o zpracování materiálů.
(730) **Výzkumný ústav maltovin Praha, s.r.o.**, Na Cikáncce 2, Praha 5, 15300, CZ

(210) **O-501932**
(220) 18.02.2013
(320) 18.02.2013
(511) 34
(540)



(510) (34) tabák, surový nebo zpracovaný, tabák na kouření, dýmkový tabák, tabák pro ruční balení cigaret, žvýkací tabák, snus tabák (tabák z vlhkého prášku), cigarety, doutníky, cigarillos, přípravky ke kouření prodávané samostatně nebo ve směsích s tabákem, nikoliv k lékařským nebo léčebným účelům, šňupavý tabák, potřeby pro kuřáky zahrnuté do třídy 34, cigaretový papír, tuby na cigarety a zápalky.

(590) Barevná
(730) **JT International S.A.**, 1 Rue de la Gabelle, 1211 Geneva 26, CH
(740) Společná advokátní kancelář Všeťečka Zelený Švorčík Kalenský a partneři, JUDr. Otakar Švorčík, Hálkova 2, Praha 2, 12000

(210) **O-501990**
(220) 20.02.2013
(320) 20.02.2013
(511) 18, 25, 28
(540)



(510) (18) peněženky z kůže a náhražek kůže, brašny, tašky náprsní, tašky nákupní, ruksaky, kabely, kabelky, sportovní tašky a jiná zavazadla v rámci této třídy, tašky cestovní pro psy, klíčenky (pouzdra na klíče), deštníky, slunečníky, hole, pouzdra na výše uvedené zboží, řemeny, řemínky, oblečky pro domácí zvířata, obojky pro zvířata, vodítka pro psy (řemeny, řemínky), pokrývky pro zvířata, postroje pro zvířata, náhubky; (25) oděvy, sportovní oděvy, vesty, kalhoty, spodní prádlo, čepice, klobouky, šátky, kšiltovky a jiné pokrývky hlavy, čelenky (oděvy), oděvní

návleky, manžety (části oděvů), tubusy krční, rukavice, ponožky, (540)
punčochové zboží, šály, oděvní pásky, opasky, pláštěnky,
gumáky, obuv; (28) kynologické potřeby zahrnuté v této třídě,
kynologické míčky, sportovní potřeby zahrnuté v této třídě,
hračky pro domácí zvířata.

(730) **Tichá Miroslava**, Malá Strana 13, Opava - Komárov, 74770, CZ
(740) Ing. Iva Rylková, Polská 1525, Ostrava - Poruba, 70800



SANATORIUM sv.ANNY

(210) **O-502053**

(220) 21.02.2013

(320) 21.02.2013

(511) 3, 5

(540)

Kolagen UC-I

(510) (3) toaletní přípravky, kosmetika, kosmetické přípravky, zejména přípravky pro péči a pěstění pokožky, spadající do této třídy, zvláště pak krémy, gely, mléka, tuhy a oleje, vyjma toaletních a jádrových mýdel a mýdlových prášků, přípravky tělové kosmetiky a pro zesílení obsahující vitamíny, masážní přípravky na svaly a klouby, pro odstranění únavy a na zlepšení kondice, nikoliv pro léčebné účely; (5) farmaceutické přípravky, léčiva pro humánní medicínu, léčiva pro zvěrolékařské účely, doplňky potravy pro léčebné účely, potraviny upravené pro lékařské účely, diabetické přípravky pro léčebné účely, chemicko-farmaceutické přípravky, chemické výrobky pro lékařství, hygienické výrobky pro lékařské účely, potravinové doplňky, zejména na bázi kolagenu ne pro lékařské účely (zařazené v této třídě).

(730) **Cemio Switzerland s.r.o.**, Veverkova 1343/1, Hradec Králové, 50002, CZ

(740) Rudolf Darník, Jupiterova 1186/10, Praha 10 - Uhřetěves, 10400

(210) **O-502056**

(220) 21.02.2013

(320) 21.02.2013

(511) 5, 35

(540)



(510) (5) potravinové doplňky (přípravky pro zvláštní výživu) zařazené do této třídy, jako například dietní a dietetické přípravky, dietní potraviny, bílkovinné a vitamínové přípravky a potraviny, proteinové koncentráty jako výživné přísady k potravinám, dietetické přípravky pro denní doplnění stravy, vše určeno pro lékařské účely, potravinové doplňky ne pro lékařské účely (zařazené do této třídy), zejména proteinové výrobky a přípravky pro lidskou potřebu, přípravky zvláštní výživy pro sportovce a osoby s vysokým energetickým výdejem, výživné přípravky pro denní doplnění stravy; (35) zprostředkovatelská činnost v obchodu, export-import, maloobchod-velkoobchod, internetový obchod, vše s výrobky zařazenými do tříd 5, 29, 30, 32 a službami uvedenými ve třídě 35, marketing, propagace, reklama, inzerce všemi druhy médií.

(590) Barevná

(730) **EL CAMINO VERDE s.r.o.**, Ke Koulce 919/7, Praha 5, 15000, CZ

(740) Ing. Francis Jupa, Měchenická 4/2554, Praha 4, 14100

(210) **O-502057**

(220) 21.02.2013

(320) 21.02.2013

(511) 16, 35, 41, 44

(510) (16) tiskoviny všeho druhu zařazené do této třídy jako noviny, časopisy, periodika, knihy, katalogy, plakáty, fotografie, kalendáře, samolepky, propagační tiskoviny; (35) zprostředkovatelská činnost v oblasti obchodu, export-import, velkoobchod-maloobchod, internetový obchod, vše se zdravotnickými výrobky, marketing, reklama, propagace, inzerce všemi druhy médií; (41) nakladatelská a vydavatelská činnost, tvorba a šíření audiovizuálních záznamů, výchovná, školicí a výstavní činnost spadající do této třídy, zprostředkovatelská činnost v uvedených oblastech; (44) poskytování zdravotnických služeb, zejména v oblasti endoskopie, chirurgie, jednodenní chirurgie, proktologie, interního lékařství, plastické chirurgie, léčby obezity, sonografie, léčby chrápání, léčby kýl, léčby křečových žil, provozování nestátního zdravotnického zařízení (Sanatorium sv. Anny), zprostředkovatelská a poradenská činnost v uvedených oblastech.

(730) **EGK, s.r.o.**, V Domově 53, Praha 3, 13000, CZ

(740) Ing. Michal Jupa, patentový zástupce, Na Baních 1385, Praha 5 - Zbraslav, 15600

(210) **O-502059**

(220) 21.02.2013

(320) 21.02.2013

(511) 20, 24, 25

(540)



(510) (20) části nábytku ze dřeva, křesla, nábytek, nábytek (kovový -), postele (pelesti -) dřevěné, židle; (24) ložní pokrývky a přikrývky, ložní prádlo, lůžkové přehozy, lůžkoviny, pokrývky polštářové ozdobné, portiéry (závěsy), prádlo ložní, prostěradla, povlečení, přehozy na postele, kapesníky látkové; (25) bundy sportovní, bundy sportovní s kapucí (s kožešinovou nebo plyšovou vložkou), čepice, kabátky krátké, živůtky (krátké kabátky), kabáty (svrchní -), kalhoty, kapesníčky do vrchní kapsy saka, kombiné (spodní prádlo), spodničky, kombinézy (oděvy), korzety (kombinace podvazkového pásu a podprsenky), korzety (prádlo), korzety (spodní prádlo), kostýmy, obleky, kostýmy (maškarň -), košile, kůže (oděvy z -), leginy, leginy (kalhoty), noční kabátky, oblečení, oděvy, oděvy nepromokavé, oděvy z kůže, oděvy z napodobenin kůže, pánské plavky, plavky dámské, pláštěnky, podprsenky, podvazkové pásy, podvazky, prádlo (spodní, osobní), pyžama, sukně, šaty dámské, šátky kolem krku, župany, body (spodní prádlo), bryndáčky (ne z papíru), konfekce, kravaty.

(590) Barevná

(730) **Jurik Jan**, Benešovská 3218, Kladno, 27201, CZ

(210) **O-502182**

(220) 26.02.2013

(320) 26.02.2013

(511) 9, 16, 25, 35, 38, 41

(540)

BARBAR

(510) (9) magnetické, optické a jiné nosiče dat, informací, zvukových, obrazových a zvukově-obrazových záznamů spadající do tř. 9, publikace v elektronické podobě, on-line dostupné publikace v síti Internet, software na nosičích; (16) papír a výrobky z papíru, tiskoviny a polygrafické výrobky všeho druhu, například časopisy, knihy, periodika, brožury, plakáty, fotografie, programy, vstupenky, letáky, katalogy, studijní a konferenční

materiály, například sborníky a sylaby, periodické a neperiodické tiskoviny; (25) oděvy, obuv, kloboučnické zboží, textilní oděvní doplňky jako šály, šátky, kravaty, motýlky, kapesníčky, opasky, manžety, tašky, včetně reklamních a propagačních předmětů, vše v rámci této třídy; (35) reklamní, propagační a inzertní činnost a služby, elektronická inzerce, on-line inzerce, marketing, poradenské a zprostředkovatelské služby související s reklamním tiskem, propagací, reklamou, inzercí a marketingem, distribuce reklamních tiskovin a reklamních nosičů informací; (38) šíření tiskovin, časopisů, periodik v elektronické podobě, také prostřednictvím počítačové sítě včetně Internetu, telekomunikace, služby umožňující komunikaci jedné osoby s druhou, šíření audiovizuálních děl prostřednictvím informační nebo datové nebo elektronické nebo komunikační nebo telekomunikační nebo počítačové sítě, poradenská činnost v oblasti sdělovacích prostředků; (41) výchovná a zábavná činnost, pořádání odborných seminářů a konferencí, vydavatelská a nakladatelská činnost, zejména vydávání časopisů, novin, knih, včetně vydávání tiskovin prostřednictvím počítačových sítí, nahrávání nosičů zvukových a/nebo obrazových, tvorba a výroba audiovizuálních děl, půjčování nahraných a nenahraných nosičů, zvukových a/nebo obrazových záznamů, zprostředkovatelská činnost v uvedených oblastech.

(730) **Štífler Jan Mgr.**, Na Sádkách 1677/10, České Budějovice, 37005, CZ

(740) PatentCentrum Sedlák & Partners s.r.o., Husova 5, České Budějovice, 37001

(210) **O-502267**

(220) 27.02.2013

(320) 27.02.2013

(511) 9, 38, 42

(540)



Mobile Branding Solutions

(510) (9) počítačové programy, počítačový software, počítačové databáze, aplikační software, aplikační software pro mobilní telefony, telekomunikační software, software ve formě aplikace pro mobilní zařízení pro přijímání, přenášení a zobrazování dat, přístroje pro mobilní datovou nebo hlasovou komunikaci, zařízení na zpracování dat, počítače, mobilní telekomunikační přístroje; (38) spoje (komunikace), komunikační služby, služba sdílení digitálních dat prostřednictvím sítě Internet, pronájem času na přístup do počítačových databází, pronajímání vybaveního času pro počítačová data, internetové portálové služby, služby elektronické pošty, provozování on-line konferencí a elektronických vývěsek a nástěnek, poradenské, zprostředkovatelské, konzultační a informační služby ve vztahu ke všem výše uvedeným službám; (42) programování, návrh a vývoj softwaru, správa webových stránek, tvorba webových stránek, služby poskytovatele aplikačních služeb (asp), hosting digitálního obsahu on-line, služby v oblasti informačních technologií a výpočetní techniky, návrhy, strukturování a programování či jiné vytváření a instalace a údržba počítačových programů a počítačových systémů a databází a databázových systémů a webových stránek, aktualizace programového vybavení, údržba programového vybavení, servisní, údržbářské a instalační služby v oblasti výpočetní techniky - počítačového softwaru a informačních databází, programování počítačů, programování webových stránek, pronájem programového vybavení, tvorba systémů pro elektronické obchodování včetně příslušného software, programování internetových databázových systémů a internetových aplikací, programování telekomunikačních systémů, programování multimediálních aplikací, řešení www serverů, návrh a provozování www stránek, pronájem doby přístupu k databázi, počítačové vyhledávací služby, provoz internetového portálu, konzultační, poradenská a zprostředkovatelská činnost v oblasti software a datových komunikací.

(730) **Junko d. s.r.o.**, Chlumova 260/23, Praha 3, 13000, CZ
(740) Advokátní a patentová kancelář VYSKOČIL, KROŠLÁK a spol., Dana Lukajová, Voršílská 10/130, Praha 1, 11000

(210) **O-502297**

(220) 28.02.2013

(320) 28.02.2013

(511) 25, 35, 36

(540)

PĀNSKĀ PASĀŽ

(510) (25) oděvy, obuv, kloboučnické zboží; (35) propagační činnost, reklama, pomoc při řízení obchodní činnosti, obchodní administrativní, kancelářské práce; (36) pojištění, služby finanční, služby peněžní, služby nemovitostní.

(730) **Brand Dogs s.r.o.**, Nad Babím dolem 416, Měšice, 25064, CZ

(210) **O-502303**

(220) 01.03.2013

(320) 01.03.2013

(511) 7, 11, 37

(540)

6. smysl

(510) 7) stroje a obráběcí stroje, motory (s výjimkou motorů pro pozemní vozidla), drtiče - drtiče odpadů jídel, kompresory pro chladicí zařízení - kompresory pro chlazení a klimatizaci, myčky na nádobí, pračky oděvů, zhušťovače odpadů jídel a odpadků (stroje), vysavače prachu; (11) přístroje pro osvětlení, topení, výrobu páry, pro vaření, přístroje chladicí, pro sušení, ventilaci chladicí přístroje a zařízení - chladničky, kamna, sporáky, klimatizační zařízení, kuchyňská odsávací zařízení, stroje a zařízení na výrobu ledu, ledničky, mrazicí boxy, mrazicí zařízení, mrazničky, odsávací zařízení - digestoře, ohřívače talířů, přístroje a zařízení na čištění vzduchu, přístroje a zařízení na ohřev vody, přístroje na chlazení vzduchu, přístroje na opékání - grily, grilovací pláty na pečení, sporáky, stroje a přístroje na čištění vzduchu, stroje na pečení chleba, stroje na sušení oděvů, vzduchové sušiče, sušičky prádla, trouby mikrovlnné, varné plotýnky, varné přístroje a zařízení, vysoušecí zařízení, odvlhčovače, vytápěcí zařízení, vyhřívací zařízení, zařízení na odvádění kouře a par, elektrické sušičky oděvů; (37) opravy, instalační služby, instalace, opravy a údržba strojů na praní oděvů a strojů na sušení oděvů, klimatizačních jednotek, zařízení na vaření, sporáků, kamen, povrchových jednotek, mrazicích jednotek, strojů na výrobu ledu, myček nádobí, drtičů odpadů jídel, zhušťovačů odpadů jídel a odpadků, kompresorových jednotek, mikrovlnných trub a vysavačů.

(730) **Whirlpool CR, spol. s r.o.**, Radlická 14/3201, Praha 5, 15000, CZ

(740) Mgr. Pavel Čvančara, advokát, Vrázova 7/2243, Praha 5, 15000

(210) **O-502315**

(220) 01.03.2013

(320) 01.03.2013

(511) 35, 36, 41

(540)



**DEJME DĚTEM
DÁREK K JEŽÍŠKU**

aneb

"Strom splněných přání"

(510) (35) propagační, inzertní a reklamní činnost; (36) veřejné finanční sbírky, shromažďování finančních prostředků na dobročinné účely, financování, sponzorování, charitativní finanční činnost, organizování sbírek; (41) výchovná a vzdělávací činnost, zábavní, školicí, sportovní a kulturní činnost, pořádání neziskových aktivit na podporu dětí v rámci této třídy

- (například soutěží), pořádání kulturních, společenských, sportovních a benefičních akcí.
(730) **DEJME DĚTEM ŠANCI o.s.**, Nad Nuslemi 11/714, Praha 4, 14000, CZ
(740) Advokátní kancelář, JUDr. Markéta Vaňková, Ph.D., Nad Nuslemi 11/714, Praha 1, 11000

- (210) **O-502335**
(220) 20.03.2013
(320) 20.03.2013
(511) 8, 9, 11, 21, 37
(540)



- (510) (8) brousky, brousky ocelové na nože, hmoždíře na drčení, holící soupravy, holící strojky, břitvy, holící strojky elektrické nebo neelektrické, kapesní nože, kleštičky na cukr, konzervy (otvírače neelektrické na -), kráječe na zeleninu, kráječe pizzy, kráječe sýrů, kráječe vajec (neelektrické), kulmy (na ondulování vlasů), louskáčky na ořechy, lzíce, naběračka na víno, nože, nůžky, ocílky, otvíráky konzerv, neelektrické, posttruhovadla (ruční nástroje), přibory (nože, vidličky a lzíce), sbíjecí kladiva, sekáčky, stolní přibory (nože, vidličky a lzíce) strojky na mletí masa (ruční) strojky na stříhání (ruční), strojky na stříhání vlasů (elektrické a neelektrické), škrabky na zeleninu, vidličky stolní, žehličky, žiletky; (9) baterie, články (elektrické -), blesky (fotografické -), clony (fotografické -), čočky optické, dávkovače, detektory, detektory kouře, požární hlásiče, diapozitivy, diapozitivy (rámečky na -), dvd přehrávače, elektroluminiscenční diody (led), elektronické oznamovací tabule, exponované kinofilmy, expozimetry, filmové kamery, filmy (exponované -), filtrace vzduchu (respirátory na -), filtry (fotografické -), fotoaparáty, fotografické aparáty (speciální pouzdra na -), fotografické snímky - pozitivy (sušičky na -), fotografie digitální (rámečky na -), fotokomory, fotolampy do temných komor, fotometry, GPS (navigační přístroje), hands-free sady pro telefony, hodiny časoměrné pro použití v kuchyni (přesýpací), chronografy, přístroje zaznamenávající čas, jističe, pojistky, kalkulačky, kapilary, kapilární trubičky, kopírovací zařízení a stroje (fotografické, elektrostatické, termické), krokoměry, laboratorní nábytek speciální, laptopy (počítače), lzíce dávkovací (odměňovací), magnetická media, magnetické disky, magnetofony, manometry, tlakoměry, měřicí přístroje, počítačové, počítačové strojky, misky (fotografické -), monitory, navigační přístroje, nosiče dat optické, notebooky (počítače), objektivy, čočky (optika), obrazovky, odkapávače k fotografickým účelům, operační systémy (nahrané programy -), osobní stereo soupravy, periferie počítačové, periferní zařízení počítačů, plyn (přístroje na rozbor, analyzátoři -), plynoměry (měřicí přístroje), počítačové klávesnice, počítačový software (nahraný -), pokladny registrační, poplašné zařízení, požární hlásiče, přehrávače kazet, přenosné telefony, přesné váhy, analytické váhy, přijímače (audio - a video -), přístroje telefonní, rádia, satelitní navigační přístroje, sluchátka, sušičky na fotografie, televizní přístroje, teploměry, teplota (snímače -), termostaty, tiskárna pro počítače, trojnožky nebo stativy pro fotografické přístroje a kamery, USB disky, váhy, vážicí přístroje, váhy, videokamery, zesilovače, zvukové záznamy (pásky se -); (11) bidety, bojlerů (kotle) plynové, čerpací pumpy (tepelné), čistící lampy vzduchu od bakterií (germicidní), čistící zařízení na odpadní vodu, dezinfekční dávkovače pro toalety, dřezy, elektrické kávovary - filtrační, elektrické lampy, filtry (části zařízení pro průmysl nebo domácnost), filtry (klimatizační -), filtry na pitnou vodu, fritézy, elektrické (fritovací hrnce), grily, hořáky, hrnce tlakové (elektrické -), hydromasážní přístroje, chladicí komory, chladicí nádoby, chladicí přístroje a zařízení, chladicí vitríny (výkladní skříně), chladicí zařízení a stroje, chladicí zařízení na chlazení tabáku, chladicí zařízení na chlazení vody, chladicí zařízení na kapaliny, chladicí zařízení pro pece, chladničky, ionizační přístroje pro úpravu vody nebo vzduchu, jogurtovače elektrické, káva (pražiče na -), kávovary (elektrické filtrační -), kávovary elektrické, kávové filtry,

elektrické, klimatizační filtry, klimatizační zařízení, klimatizační zařízení pro automobily, klimatizační zařízení pro vozidla, kohoutky, konvice elektrické, kotle (výhřevné -), koupací vany, koupelnové armatury, kuchyňská odsávací zařízení, kuchyňské potřeby, elektrické, led (stroje a zařízení na výrobu -), LED elektroluminiscenční diody (svítidla), ledničky, mikrovlnné trouby pro průmyslové účely, mlékárenská zařízení na chlazení, mrazicí boxy, mrazicí přístroje a zařízení, mycí dřezy, nádoby (chladicí -), napařovací žehličky, odsávací zařízení pro kuchyně, odsávací zařízení, digestoře, ohřev teplé vody (zřízení na -), ohřivače (ponorné -), ohřivače na nohy, nánožníky (elektrické i neelektrické -), ohřivače talířů, ohřivače vody, ohřivače vody pro koupele, opékací přístroje - grily, opékače chleba, oplatková forma elektrická (lívanečnick na pečení oplatek, elektrický), ovoce (pražiče na-), pece (chladicí vany pro -), pečicí trouby, pitná voda (filtry na -), plynové bojlerů (kotle), plynové hořáky, rošty do pecí, rošty na opékání masa, skříně pro lednice, sporáky, sporáky do kuchyní, stolní vařiče, stroje a přístroje na čištění vzduchu, stroje na pečení chleba, sušiče na vlasy, sušičky prádla elektrické, sušičky vzduchu, teplotově vzdušné trouby, topná tělíska pro žehličky, trouby mikrovlnné, umyvadla, úprava vody (zařízení a stroje na čištění nebo -), varné plotýnky, varné přístroje a zařízení, ventilační zařízení pro laboratoř (digestoř), ventilátory, větrací zařízení, vodní nebo plynová zařízení a potrubí (regulátory pro -), zahradní grily (lávové kameny pro použití v -), zařízení na filtraci vzduchu, zařízení nachlazení nápojů, zařízení na ohřívání, zařízení na sušení rukou pro umývárny, zařízení pro klimatizaci, zásobníky vodní tlakové, změkčování vody (zařízení na-), zvlhčovače vzduchu na radiátory ústředního topení, žárovky; (21) cedníky, espressa (kávovary neelektrické), hrnce na vaření, dušení neelektrické, hrnce tlakové, s výjimkou elektrických, hrnky, chladicí boxy přenosné, neelektrické, chladicí nádoby, chladicí zařízení na potraviny pro domácnost obsahující chladicí směsi (chladicí media), chladicí, mrazicí lahve, chléb (prkénka na krájení -), karafy, kartáče elektrické, kávovary neelektrické, kbelíky na smetí, odpadky, konvice, konvice na čaj, konvice na kávu, neelektrické, kořenky (souprava -), koše na odpadky, koše na použití v domácnosti, kráječe těsta, křišťálové sklo (výrobky z -), kuchyňské náčiní, mixéry ruční (šejkry), mixéry, s výjimkou elektrických pro použití v domácnosti, mlýnky ruční pro domácnost, náčiní kuchyňské neelektrické, nádoby kuchyňské, nádoby na smetí, poklice, porcelán, překapávače kávy, neelektrické, rozprašovače na parfémy, sifonové lahve na výrobu sodové vody, sklenice na pití, stojany na žehličky, šlehače, s výjimkou elektrických, talíře, termosky na jídlo, zmrzlina (nádobky na přípravu -), zubní kartáčky (elektrické -), žehlicí prkna; (37) čištění, čištění automobilů, čištění budov (fasád, vnějších prostorů a ploch), fotografické přístroje (opravy -), hořáky, kahany (údržba a opravy -), informace o opravách, klimatizační zařízení (instalace a opravy -), kotle (čištění a opravy -), kuchyňská zařízení (montáž -), nábytek (údržba -), nože (ostření a broušení -), počítačové vybavení (montáž, údržba a opravy -), poplašné systémy (alarmy) proti vloupání (instalace a opravy), požární hlásiče (instalace a opravy -), praní prádla, praní, čištění, truhlářské služby.

- (730) **Vostal Petr Bc.**, Hálkova 5, Třebíč, 67401, CZ
(740) Mgr. Marek Lhotský, advokát, Gorkého 11, Brno, 60200

- (210) **O-502336**
(220) 20.03.2013
(320) 20.03.2013
(511) 8, 9, 11, 21, 37
(540)

Elektro Vostal

- (510) (8) brousky, brousky ocelové na nože, hmoždíře na drčení, holící soupravy, holící strojky, břitvy, holící strojky elektrické nebo neelektrické, kapesní nože, kleštičky na cukr, konzervy (otvírače neelektrické na -), kráječe na zeleninu, kráječe pizzy, kráječe sýrů, kráječe vajec (neelektrické), kulmy (na ondulování vlasů), louskáčky na ořechy, lzíce, naběračka na víno, nože, nůžky, ocílky, otvíráky konzerv, neelektrické, posttruhovadla (ruční nástroje), přibory (nože, vidličky a lzíce), sbíjecí kladiva, sekáčky, stolní přibory (nože, vidličky a lzíce), strojky na mletí masa (ruční), strojky na stříhání (ruční), strojky na stříhání vlasů (elektrické a neelektrické), škrabky na zeleninu, vidličky stolní, žehličky, žiletky; (9) baterie, články (elektrické -), blesky (fotografické -), clony (fotografické -), čočky optické,

dávkovače, detektory, detektory kouře, požární hlásiče, diapozitivy, diapozitivy (rámečky na-), dvd přehrávače, elektroluminiscenční diody (led), elektronické oznamovací tabule, exponované kinofilmy, expozimetry, filmové kamery, filmy (exponované -), filtrace vzduchu (respirátory na -), filtry (fotografické -), fotoaparáty, fotografické aparáty (speciální pouzdra na -), fotografické snímky - pozitivy (sušičky na -), fotografie digitální (rámečky na -), fotokomory, fotolampy do temných komor, fotometry, GPS (navigační přístroje), hands-free sady pro telefony, hodiny časoměrné pro použití v kuchyni (přesýpací), chronografy, přístroje zaznamenávající čas, jističe, pojistky, kalkulačky, kapiláry, kapilární trubičky, kopírovací zařízení a stroje (fotografické, elektrostatické, termické), krokoměry, laboratorní nábytek speciální, laptopy (počítače), lžice dávkovací (odměňovací), magnetická media, magnetické disky, magnetofony, manometry, tlakoměry, měřicí přístroje, počítadla, počítací strojky, misky (fotografické -), monitory, navigační přístroje, nosiče dat optické, notebooky (počítače), objektivy, čočky (optika), obrazovky, odkapávače k fotografickým účelům, operační systémy (nahrané programy -), osobní stereo soupravy, periferie počítačové, periferní zařízení počítačů, plyn (přístroje na rozbor, analyzátoři -), plynoměry (měřicí přístroje), počítačové klávesnice, počítačový software (nahraný -), pokladny registrační, poplašné zařízení, požární hlásiče, přehrávače kazet, přenosné telefony, přesné váhy, analytické váhy, přijímače (audio - a video -), přístroje telefonní, rádia, satelitní navigační přístroje, sluchátka, sušičky na fotografie, televizní přístroje, teploměry, teplota (snímače -), termostaty, tiskárna pro počítače, trojnožky nebo stativy pro fotografické přístroje a kamery, USB disky, váhy, vážicí přístroje, váhy, videokamery, zesilovače, zvukové záznamy (pásky se -); (11) bidety, bojler (kotle) plynové, čerpací pumpy (tepelné), čisticí lampy vzduchu od bakterií (germicidní), čisticí zařízení na odpadní vodu, dezinfekční dávkovače pro toalety, dřezy, elektrické kávovary - filtrační, elektrické lampy, filtry (části zařízení pro průmysl nebo domácnost), filtry (klimatizační -), filtry na pitnou vodu, fritézy, elektrické (fritovací hrnce), grily, hořáky, hrnce tlakové (elektrické -), hydromasážní přístroje, chladicí komory, chladicí nádoby, chladicí přístroje a zařízení, chladicí vitríny (výkladní skříně), chladicí zařízení a stroje, chladicí zařízení na chlazení tabáku, chladicí zařízení na chlazení vody, chladicí zařízení na kapaliny, chladicí zařízení pro pece, chladničky, ionizační přístroje pro úpravu vody nebo vzduchu, jogurtovače elektrické, káva (pražiče na -), kávovary (elektrické filtrační -), kávovary elektrické, kávové filtry, elektrické, klimatizační filtry, klimatizační zařízení, klimatizační zařízení pro automobily, klimatizační zařízení pro vozidla, kohoutky, konvice elektrické, kotle (výchvěvné -), koupací vany, koupelňové armatury, kuchyňská odsávací zařízení, kuchyňské potřeby, elektrické, led (stroje a zařízení na výrobu -), LED elektroluminiscenční diody (svítidla), ledničky, mikrovlnné trouby pro průmyslové účely, mlékárenská zařízení na chlazení, mrazicí boxy, mrazicí přístroje a zařízení, mycí dřezy, nádoby (chladicí -), napařovací žehličky, odsávací zařízení pro kuchyně, odsávací zařízení, digestoře, ohřev teplé vody (zřízení na -), ohříváče (ponorné -), ohříváče na nohy, nánožníky (elektrické i neelektrické -), ohříváče talířů, ohříváče vody, ohříváče vody pro koupele, opékací přístroje - grily, opékače chleba, oplatková forma elektrická (lívanečník na pečení oplatek, elektrický), ovoce (pražiče na-), pece (chladicí vany pro -), pečící trouby, pitná voda (filtry na -), plynové bojler (kotle), plynové hořáky, rošty do pecí, rošty na opékání masa, skříně pro lednice, sporáky, sporáky do kuchyní, stolní vařiče, stroje a přístroje na čištění vzduchu, stroje na pečení chleba, sušiče na vlasy, sušičky prádla elektrické, sušičky vzduchu, teplovzdušné trouby, topná těliska pro žehličky, trouby mikrovlnné, umyvadla, úprava vody (zařízení a stroje na čištění nebo -), varné plotýnky, varné přístroje a zařízení, ventilační zařízení pro laboratoř (digestoř), ventilátory, větrací zařízení, vodní nebo plynová zařízení a potrubí (regulátory pro -), zahradní grily (lávové kameny pro použití v -), zařízení na filtraci vzduchu, zařízení nachlazení nápojů, zařízení na ohřívání, zařízení na sušení rukou pro umývárny, zařízení pro klimatizaci, zásobníky vodní tlakové, změkčování vody (zařízení na-), zvlhčovače vzduchu na radiátory ústředního topení, žárovky; (21) cedníky, espressa (kávovary neelektrické), hrnce na vaření, dušení neelektrické, hrnce tlakové, s výjimkou elektrických, hrnky, chladicí boxy přenosné, neelektrické, chladicí nádoby, chladicí zařízení na

potraviny pro domácnost obsahující chladicí směsi (chladicí media), chladicí, mrazicí lahve, chléb (prkénka na krájení -), karafy, kartáče elektrické, kávovary neelektrické, kbelíky na smetí, odpadky, konvice, konvice na čaj, konvice na kávu, neelektrické, kořenky (souprava -), koše na odpadky, koše na použití v domácnosti, kráječe těsta, kříšťálové sklo (výrobky z -), kuchyňské náčiní, mixéry ruční (šejkry), mixéry, s výjimkou elektrických pro použití v domácnosti, mlýnky ruční pro domácnost, náčiní kuchyňské neelektrické, nádoby kuchyňské, nádoby na smetí, poklice, porcelán, překapávače kávy, neelektrické, rozprašovače na parfěmy, sifonové lahve na výrobu sodové vody, sklenice na pití, stojany na žehličky, šlehače, s výjimkou elektrických, talíře, termosky na jídlo, zmrzlina (nádoby na přípravu -), zubní kartáčky (elektrické -), žehlicí prkna; (37) čištění, čištění automobilů, čištění budov (fasád, vnějších prostorů a ploch), fotografické přístroje (opravy -), hořáky, kahany (údržba a opravy -), informace o opravách, klimatizační zařízení (instalace a opravy -), kotle (čištění a opravy -), kuchyňská zařízení (montáž -), nábytek (údržba -), nože (ostření a broušení -), počítačové vybavení (montáž, údržba a opravy -), poplašné systémy (alarmy) proti vloupání (instalace a opravy), požární hlásiče (instalace a opravy -), praní prádla, praní, čištění, truhlářské služby.

(730) **Vostal Petr Bc.**, Hálkova 5, Třebíč, 67401, CZ
(740) Mgr. Marek Lhotský, advokát, Gorkého 11, Brno, 60200

(210) **O-502374**

(220) 05.03.2013

(320) 05.03.2013

(511) 6, 19, 20

(540)

(510) (6) dveře kovové, zárubně kovové, dveřní kování, lišty kovové; (19) dveře nekovové, zárubně nekovové, dveře ze skla, skleněné stěny, lišty dřevěné, lišty nekovové; (20) nábytek, nábytkové předsíňové stěny, dveřní kliky nekovové, nábytkové lišty.

(730) **SAPELL, a.s.**, Pávovská 3104/15a, Jihlava, 58601, CZ

(740) Jiří Bursa, Polní 12, Jihlava, 58601

PROGLASS

(210) **O-502375**

(220) 05.03.2013

(320) 05.03.2013

(511) 6, 19, 20

(540)

(510) (6) dveře kovové, zárubně kovové, dveřní kování, lišty kovové; (19) dveře nekovové, zárubně nekovové, dveře ze skla, skleněné stěny, lišty dřevěné, lišty nekovové; (20) nábytek, nábytkové předsíňové stěny, dveřní kliky nekovové, nábytkové lišty.

(730) **SAPELL, a.s.**, Pávovská 3104/15a, Jihlava, 58601, CZ

(740) Jiří Bursa, Polní 12, Jihlava, 58601

LINUM

(210) **O-502376**

(220) 05.03.2013

(320) 05.03.2013

(511) 34

(540)

(510) (34) tabák, cigarety, doutníky, šňupací tabák, cigaretové papíry, dýmky, nikoliv ze vzácných kovů, cigaretové filtry, pouzdra na cigarety, nikoliv ze vzácných kovů, pytlíky na tabák, zapalovače, nikoliv ze vzácných kovů, zápalky, čisticí prostředky na dýmky, popelníky pro kuřáky, nikoliv ze vzácných kovů, odřezávače na doutníky.

(590) Barevná



(730) **KT&G Corporation**, Pyungchon-Dong, Taedeog-ku 100,
Taejon, KR
(740) KANIA, SEDLÁK, SMOLA Patentová a známková kancelář,
Ing. František Kania, Mendlovo nám. 1a, Brno, 60300

(210) **O-502387**
(220) 05.03.2013
(320) 05.03.2013
(511) 33, 40, 44
(540)

 **BM VINAŘSTVÍ** *Tvrdonice*

(510) (33) vína všeho druhu, alkoholické nápoje s obsahem vína; (40) vinařství - výroba vína, zpracování vinných hroznů; (44) vinařství - pěstování a šlechtění vinné révy, vinohradnictví, poradenství ve vinařství a vinohradnictví.
(730) **BMVinařství s.r.o.**, Kostická 141/74, Tvrdonice, 69153, CZ
(740) Ing. Michal Jupa, patentový zástupce, Na Baních 1385, Praha 5 - Zbraslav, 15600

(210) **O-502388**
(220) 05.03.2013
(320) 05.03.2013
(511) 30, 31, 32
(540)



(510) (30) čaje ne pro lékařské účely, zejména ovocné, rostlinné a bylinné čaje, čaje s ovocnou, bylinnou a rostlinnou příchutí, kořeniny, káva, kakao a kávové náhražky, rýže, tapioka a ságo, mouka a obilninové přípravky, chléb, pečivo a cukrovinky, polevy, cukr, med, melasy, sůl, hořčice, ocet, omáčky, koření, zmrzlina; (31) ovoce a zelenina - čerstvé, semena rostlin, osiva, přírodní rostliny a květiny, sušené rostliny a květiny, cibule rostlin, sazenice rostlin, výpěstky ovocných a okrasných dřevin, stromové odřezky, stromy, živá zvířata, krmiva pro zvířata; (32) nealkoholické nápoje, mošty, ovocné šťávy, stolové vody, zeleninové šťávy, pivo, minerální vody, sirupy a jiné přípravky ke zhotovování nápojů.
(730) **SANNY TEA s.r.o.**, Vyšehradská 1349, Praha 2, 12800, CZ
(740) Ing. Michal Jupa, patentový zástupce, Na Baních 1385, Praha 5 - Zbraslav, 15600

(210) **O-502389**
(220) 05.03.2013
(320) 05.03.2013
(511) 3, 5, 14
(540)



(510) (3) parfumerie, vonné oleje, kosmetika, vlasové vody (lotions); (5) hygienické výrobky pro léčebné účely; (44) péče o hygienu a krásu osob a zvířat.
(590) Barevná
(730) **Korelová Koppová Petra**, Za Veterinou 507/18, Hradec Králové - Věkoše, 50341, CZ

(210) **O-502392**
(220) 05.03.2013
(320) 05.03.2013
(511) 9, 42
(540)

FlowNBA

(510) (9) přístroje a nástroje vědecké, fotografické, filmové, optické, přístroje pro vážení, měření, signalizaci, kontrolu (inspekci), záchranu a přístroje pro vyučování, přístroje pro vědecké laboratorní výzkumy, přístroje pro záznam, převod, reprodukci zvuku nebo obrazu, zařízení na zpracování dat, počítače, počítačový software; (42) vědecké a technologické služby a související výzkum a projektování, analytické a výzkumné služby v průmyslu, navrhování a vývoj počítačového hardwaru a softwaru.
(730) **INVEA-TECH a.s.**, U Vodárny 2965/2, Brno, 61600, CZ
(740) Advokátní kancelář Zrůstek, Lůdl a partneři, v.o.s., Mgr. Tomáš Šetina, Orlí 36, Brno, 60200

(210) **O-502465**
(220) 07.03.2013
(320) 07.03.2013
(511) 35, 36, 38
(540)

Finio

(510) (35) administrativní zpracování nákupních objednávek, aktualizování reklamních materiálů, analýzy nákladů, daňové příznání (příprava a vyhotovení), data (vyhledávání) v počítačových souborech (pro třetí osoby), dodavatelské služby pro třetí osoby (nákup výrobků a služeb pro jiné podniky), dražby, efektivnost provozu a racionalizace práce (posuzování), fakturace, hospodářské (ekonomické) prognózy, informace (obchodní nebo podnikatelské), informační kanceláře, inzerce poštou, komerční informace a rady pro spotřebitele (spotřebitelská poradna), komerční informační kanceláře, kopírování dokumentů, kopírování nebo rozmnožování (reprodukce) dokumentů, dokladů a podobně, licence na výrobky a služby ostatních (komerční správa), marketing, marketingové studie, mzdy a výplatní listiny (příprava), nábor zaměstnanců, obchodní a průmyslové podniky (pomoc při řízení), obchodní činnost (služby, poradenství v-), obchodní management a podnikové poradenství, obchodní nebo podnikatelské informace (poskytování -), obchodní nebo podnikatelské poradenství (profesionální -), obchodní nebo podnikatelský průzkum, obchodní reklama (pro třetí osoby -), organizování výstav (komerčních nebo reklamních), personální poradenství, počítačové databáze (překlad informací do -), počítačové databáze (systemizace informací do -), podnikání (oceňování a odhady v oblasti -), podnikové poradenství a obchodní management, podniky (služby poskytované v souvislosti se stěhováním -), pomoc při řízení obchodní činností, poradenství (odborné obchodní -), pořádání veletrhů pro obchodní a reklamní účely, prezentace výrobků v komunikačních médiích pro účely maloobchodu, prodej po telefonu (telemarketing), pronájem reklamních ploch, průzkum trhu, přemísťování (stěhování) provozů, podniků (služby týkající se -), psaní reklamních textů, reklama, rozšiřování reklamních materiálů zákazníkům (letáky, prospekty, tisky, vzorky), sekretářské služby, sestavování statistiky, srovnávací služby (v oblasti cen), subdodavatelské služby (obchodní pomoc), telefonní služby (vzkazy) pro nepřítomné, texty (psaní reklamních textů), vedení dražeb, zaslání reklamních materiálů zákazníkům; (36) clearing (zúčtování vzájemných pohledávek a závazků - bezhotovostní operace), finanční poradenství, finanční služby, garance, záruky, kauce, investování kapitálu, kanceláře pro inkasování pohledávek, kanceláře realitní, nemovitosti (obchodování s -), nemovitosti (zprostředkování -), nemovitosti (správa -), peníze (směňování -), platby na splátky, splácení plateb, správa, správa majetku; (38) agentury tiskové, informační kanceláře, počítačové terminály (komunikace pomocí -), poskytování přístupu k databázím, pronájem přístrojů pro přenos zpráv, konference (služby dálkových -), posílání zpráv, poskytování internetových diskusních fór, poskytování přístupu k databázím, poskytování uživatelského přístupu ke globální počítačové síti, pronájem přístrojů pro přenos zpráv, pronájem zařízení pro přenos informací, přenos digitálních souborů, přenos zpráv a obrazových informací pomocí počítače, služby hlasové pošty, směrovací a spojovací služby pro telekomunikace, telefonické

služby, telefony (komunikace pomocí -), telekomunikační kanály (poskytování kanálů) pro teleshoppingové služby, výzvy (služby poskytované rádiem, telefonem nebo jinými elektronickými komunikačními prostředky), zprávy (zasílání -).

(730) **Finio a.s.**, Evropská 657/120, Praha 6, 16000, CZ

(210) **O-502473**

(220) 08.03.2013

(320) 22.02.2013

(511) 6, 7, 9

(540)

EQUIMET

(510) (6) slitiny z niklu, cínu a mědi prodávané ve formě ingotů, prutů, tyčí, tyček, pásů, drátů, trubek a plechu, filtry z drátěné pleteniny, ochranné (odstiňující) drátěné pleteniny; (7) ložiska, a to kluzná ložiska, trubková ložiska, lineární ložiska, ložiska s valivými rotačními elementy a náhradními díly, zahrnujícími ložiskové klece, kroužky a valivé rotační prvky, ložiskové čepy, hřídele pro spojování dílů ložisek, nepohyblivé části ložisek, ozubená soukolí včetně převodů, převodovek, závitkových převodů a hřídelí, pouzdra čerpadlových desek, čerpadlové zarážky, vedení ventilů, sedla a spojovací prvky ventilů, a to matice, šrouby, podložky, pružiny, pružinové spony, opěrné podložky, šrouby a závlačky, opěrné svorky pro hřídele; (9) koaxiální konektory, kruhové konektory, zkoušečky pro testování obvodů, testovací hroty a kontaktní sondy.

(730) **Materion Corporation (an Ohio corporation)**, Parkland Boulevard 6070, 44124 Mayfield Heights, OH, US

(740) ČERVENKA, KLEINTOVÁ, TURKOVÁ Patentová, známková a advokátní kancelář, Mgr. Jana Turková, Budečská 6/974, Praha 2, 12000

(210) **O-502481**

(220) 08.03.2013

(320) 08.03.2013

(511) 35, 36, 41

(540)



(510) (35) komerční využití Internetu v oblastech obchodu a nabídky služeb uvedených ve třídách 35, 36 a 41, inzertní, propagační služby a komerční informační služby prostřednictvím Internetu za účelem obchodu, propagační činnost a reklama, činnost organizačních a ekonomických poradců, ekonomické prognózy, zpracování a zprostředkování finančně ekonomických studií, komerční informační kancelář, průzkum trhu, marketingové studie, ekonomické poradenství, zprostředkování uvedených služeb ve tř. 35; (36) finanční analýzy, poskytování finančních informací, finanční poradenství, finanční řízení, poskytování informací o finančních službách, investování kapitálu, finanční konzultační služby, konzultační služby v oblasti pojišťovnictví, poradenství v oblasti finančních služeb, poradenství v oblasti pojištění, zprostředkování finančních produktů a služeb, zprostředkování uvedených služeb ve tř. 36; (41) konference, vzdělávací činnost, školení, koučing, organizování a vedení konferencí, kongresů a seminářů, výchova a vzdělávání, zprostředkování uvedených služeb ve tř. 41.

(590) Barevná

(730) **FinFin s.r.o.**, Pobřežní 370/4, Praha 8 - Karlín, 18600, CZ

(740) Jansa, Mokřý, Otevřel & partneři, v.o.s., JUDr. Lukáš Jansa, advokát, Sokola Tůmy 743/16, Ostrava - Mariánské Hory, 70900

(210) **O-502483**

(220) 08.03.2013

(320) 08.03.2013

(511) 35, 37, 39, 42



(510) (35) maloobchodní a velkoobchodní činnost se zaměřením na elektrické a plynové spotřebiče a jejich příslušenství, služby spojené s prodejem energií spadající do této třídy, komerční využití Internetu v oblastech obchodu a nabídky služeb uvedených ve třídách 35, 37, 39 a 42, inzertní, propagační služby a komerční informační služby prostřednictvím Internetu za účelem obchodu, propagační činnost a reklama, marketing, zpracování cenových studií v oblasti tepelné energetiky, zprostředkování uvedených služeb ve tř. 35; (37) dozorová činnost na stavbách, instalace elektrických spotřebičů, instalace a opravy tepelně-energetických spotřebičů, poskytování stavebních informací, instalace a opravy klimatizačních zařízení, kotlů, stavebnictví, stavitelství, výstavba skladů průmyslových olejů a technických plynů, stavební dozor, zprostředkování uvedených služeb ve tř. 37; (39) rozvod energie, plynů, vysokotlakého průmyslového vzduchu, poskytování informací o skladování průmyslových olejů a technických plynů, poskytování skladovacích prostor pro průmyslové oleje a technické plyny, uskladňování, distribuce energií, zprostředkování uvedených služeb ve tř. 39; (42) projektová činnost, studie technických projektů, vypracování projektových studií, technické průzkumy, projektové analýzy, provádění analýzy v oboru stavebnictví a tepelné energetiky, tvorba realizační a projektové dokumentace, konzultace v oblasti úspor energie, posuzování zadávací dokumentace a předložených nabídek, kreativní vytváření návrhů v oblasti technických řešení, úspor energie a stavebnictví, zprostředkování uvedených služeb ve tř. 42.

(590) Barevná

(730) **MTM ENERGY s.r.o.**, Masarykovo náměstí 103, Valašské kloubouky, 76601, CZ

(740) Jansa, Mokřý, Otevřel & partneři, v.o.s., JUDr. Lukáš Jansa, advokát, Sokola Tůmy 743/16, Ostrava - Mariánské Hory, 70900

(210) **O-502485**

(220) 08.03.2013

(320) 08.03.2013

(511) 41, 42

(540)



(510) (41) školení, školení (pořádání a řízení); (42) kontrola kvality.

(590) Barevná

(730) **LL-C (Certification) Czech Republic s.r.o.**, Pobřežní 620/3, Praha 8 - Karlín, 18600, CZ

(210) **O-502497**

(220) 08.03.2013

(320) 08.03.2013

(511) 33

(540)



KARPATSKÉ BRANDY
Original

(510) (33) brandy, vínovice, destilované alkoholické nápoje vyráběné v souladu se specifikací chráněného zeměpisného označení

- "Karpatské brandy speciál". (540)
(730) **HUBERT J.E., s.r.o.**, Vinárska 137, Sered', SK
(740) JUDr. Miroslav Kupka, Levého 1532, Rakovník, 26901

- (210) **O-502498**
(220) 08.03.2013
(320) 08.03.2013
(511) 33
(540)



- (510) (33) šumivá a klidná vína všeho druhu.
(730) **HUBERT J.E., s.r.o.**, Vinárska 137, Sered', SK
(740) JUDr. Miroslav Kupka, Levého 1532, Rakovník, 26901

- (210) **O-502513**
(220) 11.03.2013
(320) 11.03.2013
(511) 16, 21, 29, 30, 32, 33, 34, 35, 36, 41, 43, 45
(540)

EMBARGO ⊗

- (510) (16) papír, lepenka a výrobky z těchto materiálů, které nejsou zařazeny do jiných tříd, tiskárenské výrobky, potřeby pro knižní vazby, fotografie, papírenské zboží, lepidla pro papírenství nebo domácnost, materiál pro umělce, štětce, psací stroje a kancelářské potřeby (vyjímaje nábytek), učební a vyučovací pomůcky s výjimkou přístrojů, plastické obaly (nezařazené do jiných tříd), tiskařské typy, štočky; (21) pomůcky a nádoby pro domácnost a kuchyň, hřebeny a mycí houby, kartáče (s výjimkou štětců), materiály pro výrobu kartáčů, čisticí potřeby, drátky na čištění parket, sklo surové nebo opracované (s výjimkou stavebního skla), sklo, porcelán a majolika neobsažené v jiných třídách; (29) maso, ryby, drůbež a zvěřina, masové výtažky, konzervované, mražené, sušené a vařené ovoce a zelenina, želé, džemy, kompoty, vejce, mléko a mléčné výrobky, jedlé oleje a tuky; (30) káva, čaj, kakao a kávové náhražky, rýže, tapioka a ságo, mouka a obilninové přípravky, chléb, pečivo a cukrovinky, polevy, cukr, med, melasa, droždí, prášek do pečiva, sůl, hořčice, ocet, omáčky (chuťové přísady), koření, zmrzlina; (32) piva, minerální vody, šumivé nápoje a jiné nápoje nealkoholické, nápoje a šťávy ovocné, sirupy a jiné přípravky k zhotovování nápojů; (33) alkoholické nápoje (s výjimkou pív); (34) tabák, potřeby pro kuřáky, zápalky; (35) propagační činnost, reklama, pomoc při řízení obchodní činnosti, obchodní administrativa, kancelářské práce; (36) pojištění, služby finanční, služby peněžní, služby nemovitostní; (41) výchova, vzdělávání, zábava, sportovní a kulturní aktivity; (43) služby zajišťující stravování a nápoje, dočasné ubytování; (45) právní služby, bezpečnostní služby pro ochranu majetku a jednotlivců, osobní a sociální služby poskytované ostatními za účelem uspokojování potřeb jednotlivců.
(730) **EMBARGO club s.r.o.**, Nádražní 1294/21, Ostrava, Moravská Ostrava, 70200, CZ

- (210) **O-502550**
(220) 12.03.2013
(320) 12.03.2013
(511) 35, 39, 41

Deum

- (510) (35) zprostředkovatelská činnost v oblasti obchodu, maloobchod-velkoobchod, export-import, internetový obchod, vše s výrobky zařazenými do tř. 9 a 16, marketing, mediální zastoupení, distribuce prospektů a vzorků, kopírovací práce, poradenská a konzultační činnost, pořádání prodejních akcí a zpracování studií a posudků, vše v rozsahu služeb spadajících do tř. 35, reklama, inzerce a propagace všemi druhy médií; (39) provozování činnosti cestovní agentury jako organizování zájezdů a výletů, turistických prohlídek, rezervace cest, průvodcovská, informační a poradenská činnost, dopravní služby, vše v oblasti cestovního ruchu, zprostředkovatelská činnost v uvedených oblastech tř. 39; (41) provozování kulturních, kulturně-vzdělávacích a zábavních zařízení, pořádání kulturních, vzdělávacích a sportovních akcí, mimoškolní výchova a vzdělávání (pořádání kurzů, školení, včetně lektorské činnosti), výstavní činnost zařazená do tř. 41, překladatelská a tlumočnická činnost, fotografické služby, nakladatelská a vydavatelská činnost, nahrávání elektronických nosičů, zvukových a zvukově obrazových záznamů, jejich šíření, rozmnožování a půjčování, zprostředkovatelská činnost v uvedených oblastech tř. 41.
(730) **Kroupa Michal**, Malá Lhota 10, Libošovice, 50601, CZ
(740) Ing. Francis Jupa, patentový zástupce, Měchonická 4/2554, Praha 4 - Spořilov II, 14000

- (210) **O-502551**
(220) 12.03.2013
(320) 12.03.2013
(511) 16, 35, 41
(540)

ROCKOVÁNÍ

- (510) (16) periodické a neperiodické publikace, veškeré tiskárenské výrobky - zejména plakáty, fotografie, reklamní výrobky všeho druhu na papírových nosičích, knihy, časopisy, tiskoviny všeho druhu včetně propagačních materiálů a propagačních tiskovin, katalogy, programy, bulletiny, drobné propagační předměty v rámci této třídy, grafické tisky; (35) reklama, propagace, inzerce všemi druhy médií, marketing, maloobchod provozovaný mimo řádné provozovny s potravinářskými výrobky, audio a audiovizuálními nosiči, textílem, obuví, reklamními předměty a výrobky uvedenými ve tř. 16, zprostředkovatelská činnost v uvedených oblastech; (41) provozování společenských, zábavních, kulturních, sportovních a vzdělávacích představení, přehlídek v rámci této třídy, umělecká činnost, kulturní tvorba včetně veřejných vystoupení, zprostředkovatelská činnost v oblasti kultury, organizování soutěží v rámci této třídy a estrád, zpravodajství, sportovní a kulturní aktivity, zábavní činnost, vydavatelská a nakladatelská činnost, pořádání, vedení a organizování, tvorba a režie televizních a rozhlasových pořadů, produkce a režie filmů, pořádání (divadelních) představení, hudební, muzikálová a zábavná představení, organizace, produkce a uvádění koncertů, turné, muzikálů, pořádání a organizování hudebního festivalu, pořádání veřejných produkcí, tvorba kulturních programů, organizování živých vystoupení v rámci festivalu, nahrávání zvukových a zvukově obrazových nosičů, agenturní činnost v oblasti kultury, produkce a koprodukce v oblasti výchovy, zábavy a sportu, předprodej a prodej vstupenek.
(730) **Rockování s.r.o.**, Hroznová 495/6, Praha 1, 11800, CZ
(740) Ing. Michal Jupa, patentový zástupce, Na Baních 1385, Praha 5 - Zbraslav, 15600

(210) **O-502552**
(220) 12.03.2013
(320) 12.03.2013
(511) 19, 20, 37, 42
(540)

STOLAŘSTVÍ SLOVÁK

(510) (19) dřevěné schody, dveře, vrata, okna a podlahy; (20) nábytek; (37) stolařské a podlahářské práce, truhlářské práce, ve smyslu oprav, montáž nábytku a kuchyňských linek, instalace elektronických zařízení; (42) grafické návrhy, průmyslový design, projekty a poradenství v oblasti designu nábytku, návrhy nábytku.

(730) **Slovák Pavel**, Stráň 779, Luhačovice, 76326, CZ
(740) Mgr. Lukáš Dlabáček, patentový zástupce, Bolzanova 5, Brno, 61800

(210) **O-502588**
(220) 13.03.2013
(320) 13.03.2013
(511) 8, 11, 18, 25
(540)

th|eGEND

(510) (8) nože, kapesní nože, beranidla, bodáky, bajonety, křbové náčiní, mačety, nástroje a nářadí ruční, nože lovecké, obušky, pilky, policejní obušky, sekáčky, sekery, soupravy manikúrové, šavle, zbraně sečné a bodné, zemědělské nástroje a nářadí; (11) grily, grily na opékání, kolektory solární tepelné, lampióny pro slavnosti, lampy, lampy na svícení, LED elektroluminiscenční diody, lucerny na svícení, podložka (elektricky vyhřívaná), podušky (výhřevné), světelné lampy, svítidla pro jízdní kola, svítilny (baterky); (18) aktovky, batohy, brašny lovecké, cestovní kufr, deštníky, diplomatky, hole, hole vycházkové, chlebníky, kabelky, kufr, mošny, nákupní tašky, náprsní tašky, neceséry cestovní, oblečky pro domácí zvířata, peněženky, ruksaky, sedlářské výrobky, sportovní tašky, školní tašky, tašky lovecké; (25) oblečení, obuv, obuv sportovní, obuv pro fotbal, potítka, oděvy koupací, oděvy pro motoristy, oděvy z kůže, oděvy z napodobenin kůže, opasky, pláštěnky, podprsenky, pokrývky hlavy, prádlo spodní, přehozy, pulovry, pytle na oděvy, rukavice, rybářské vesty, sukně, svetry, svrchní kabáty, šály, šle, tílka, trička, vesty, zimníky, kalhoty, bundy, čepice, klobouky, kombinézy, kombinézy pracovní, legíny.

(730) **Kučerová Jana Bc.**, Velká Hraštice 90, Malá Hraštice, 26203, CZ

(210) **O-502589**
(220) 19.07.2013
(320) 13.03.2013
(511) 9, 28, 45
(540)



(510) (9) vysílací zařízení, vysílačky, vysílače elektronických signálů, dálkové ovladače; (28) hračky, hračky plyšové, hračky pohyblivé, autíčka na hraní, automobilové modely zmenšené, autíčka (rádiem řízená - na hraní), modelové stavebnice, pistole (hračky); (45) ochrana duševního vlastnictví, autorská práva (správa -), duševní vlastnictví (konzultační služby v oblasti -), licence k duševním právům, správa autorských práv.

(730) **Kučerová Jana Bc.**, Velká Hraštice 90, Malá Hraštice, 26203, CZ

(210) **O-502590**

(220) 19.07.2013
(320) 13.03.2013
(511) 9, 28, 45
(540)



(510) (9) vysílací zařízení, vysílačky, vysílače elektronických signálů, dálkové ovladače; (28) hračky, hračky plyšové, hračky pohyblivé, autíčka na hraní, automobilové modely zmenšené, autíčka (rádiem řízená - na hraní), modelové stavebnice, pistole (hračky); (45) ochrana duševního vlastnictví, autorská práva (správa -), duševní vlastnictví (konzultační služby v oblasti -), licence k duševním právům, správa autorských práv.

(730) **Kučerová Jana Bc.**, Velká Hraštice 90, Malá Hraštice, 26203, CZ

(210) **O-502596**
(220) 13.03.2013
(320) 13.03.2013
(511) 5
(540)

SULFOLAC

(510) (5) fungicidy, herbicidy.
(730) **Arysta LifeScience Czech s.r.o.**, Novodvorská 994/138, Praha 4 - Braník, 14221, CZ

(210) **O-502695**
(220) 18.03.2013
(320) 18.03.2013
(511) 18, 25
(540)



(510) (18) peněženky textilní, psaníčka, tašky textilní s krátkým uchem, tašky textilní s dlouhým uchem, taštičky; (25) bundy dámské, bundy sportovní, čelenky, čepice, halenky bez rukávů, halenky s krátkým a dlouhým rukávem, kabátky dlouhé, kabátky krátké, kabáty svrchní, kalhoty, kapuce, klobouky, konfekce, košile s dlouhým rukávem, košile s krátkým rukávem, košile se 3/4 rukávem, košílky, kraťasy, oblečení, opasky textilní, pláštěnky dámské, pláštěnky dětské, pyžama, saka, sukně dlouhé, sukně krátké, svetry, svrchní kabáty, šály, šátky, šaty dlouhé, šaty krátké, šaty textilní s krátkým uchem, tašky textilní s dlouhým uchem, taštičky, tílka, topy dámské, topy dětské, trička s dlouhým rukávem, trička s krátkým rukávem, tuniky, vesty.

(730) **ESMAFÉ fashion, s.r.o.**, Želivec 185, Sulice, 25168, CZ

(210) **O-502727**
(220) 18.03.2013
(320) 18.03.2013
(511) 29, 35, 40
(540)



(510) (29) drůbež (neživá), játra, játrová paštika, jedlé tuky, klobásy,

salámy, párky, masové konzervy, koncentrované vývary, rybí konzervy, maso, konzervované maso, nasolené potraviny, polévky, slanina, šunka, uzeniny, zvěřina, hotová jídla v konzervách; (35) počítačové on-line maloobchodní a velkoobchodní služby, pomoc při řízení obchodní činnosti, obchodní konzultace v oblasti distribuce zboží, zaslání katalogů, objednávky zboží, dovozní a vývozní kancelář, obchodní nebo podnikatelské poradenství, reklama, administrativní práce, organizování komerčních nebo reklamních výstav, činnost ekonomických poradců, maloobchodní, velkoobchodní a elektronický prodej potravin, zejména masa a masných výrobků a hotových jídel, zprostředkování v oblasti nákupu a prodeje potravin a potravinářských surovin, poskytování obchodních informací, průzkumy trhu, předvádění výrobků, organizování a pořádání prodejních a reklamních akcí, automatizované i ruční zpracování dat; (40) zpracování masa a masných výrobků, uzení potravin, řeznictví, sušení a mražení potravin.

(590) Barevná
(730) **Kostecké uzeniny a.s.**, Kostelec 60, Kostelec, 58861, CZ
(740) Ing. Václav Kratochvíl, Husníkova 2086/22, Praha 5, 15800

(210) **O-502728**
(220) 18.03.2013
(320) 18.03.2013
(511) 29, 35, 40
(540)

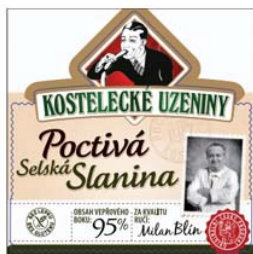

(510) (29) drůbež (neživá), játra, játrová paštika, jedlé tuky, klobásy, salámy, párky, masové konzervy, koncentrované vývary, rybí konzervy, maso, konzervované maso, nasolené potraviny, polévky, slanina, šunka, uzeniny, zvěřina, hotová jídla v konzervách; (35) počítačové on-line maloobchodní a velkoobchodní služby, pomoc při řízení obchodní činnosti, obchodní konzultace v oblasti distribuce zboží, zaslání katalogů, objednávky zboží, dovozní a vývozní kancelář, obchodní nebo podnikatelské poradenství, reklama, administrativní práce, organizování komerčních nebo reklamních výstav, činnost ekonomických poradců, maloobchodní, velkoobchodní a elektronický prodej potravin, zejména masa a masných výrobků a hotových jídel, zprostředkování v oblasti nákupu a prodeje potravin a potravinářských surovin, poskytování obchodních informací, průzkumy trhu, předvádění výrobků, organizování a pořádání prodejních a reklamních akcí, automatizované i ruční zpracování dat; (40) zpracování masa a masných výrobků, uzení potravin, řeznictví, sušení a mražení potravin.

(590) Barevná
(730) **Kostecké uzeniny a.s.**, Kostelec 60, Kostelec, 58861, CZ
(740) Ing. Václav Kratochvíl, Husníkova 2086/22, Praha 5, 15800

(210) **O-502731**
(220) 18.03.2013
(320) 18.03.2013
(511) 29, 35, 40
(540)

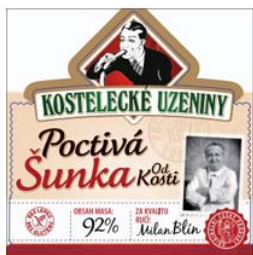

(510) (29) drůbež (neživá), játra, játrová paštika, jedlé tuky, klobásy, salámy, párky, masové konzervy, koncentrované vývary, rybí konzervy, maso, konzervované maso, nasolené potraviny, polévky, slanina, šunka, uzeniny, zvěřina, hotová jídla v

konzervách; (35) počítačové on-line maloobchodní a velkoobchodní služby, pomoc při řízení obchodní činnosti, obchodní konzultace v oblasti distribuce zboží, zaslání katalogů, objednávky zboží, dovozní a vývozní kancelář, obchodní nebo podnikatelské poradenství, reklama, administrativní práce, organizování komerčních nebo reklamních výstav, činnost ekonomických poradců, maloobchodní, velkoobchodní a elektronický prodej potravin, zejména masa a masných výrobků a hotových jídel, zprostředkování v oblasti nákupu a prodeje potravin a potravinářských surovin, poskytování obchodních informací, průzkumy trhu, předvádění výrobků, organizování a pořádání prodejních a reklamních akcí, automatizované i ruční zpracování dat; (40) zpracování masa a masných výrobků, uzení potravin, řeznictví, sušení a mražení potravin.

(590) Barevná
(730) **Kostecké uzeniny a.s.**, Kostelec 60, Kostelec, 58861, CZ
(740) Ing. Václav Kratochvíl, Husníkova 2086/22, Praha 5, 15800

(210) **O-502732**
(220) 18.03.2013
(320) 18.03.2013
(511) 29, 35, 40
(540)

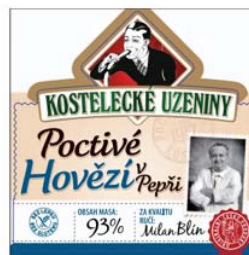

(510) (29) drůbež (neživá), játra, játrová paštika, jedlé tuky, klobásy, salámy, párky, masové konzervy, koncentrované vývary, rybí konzervy, maso, konzervované maso, nasolené potraviny, polévky, slanina, šunka, uzeniny, zvěřina, hotová jídla v konzervách; (35) počítačové on-line maloobchodní a velkoobchodní služby, pomoc při řízení obchodní činnosti, obchodní konzultace v oblasti distribuce zboží, zaslání katalogů, objednávky zboží, dovozní a vývozní kancelář, obchodní nebo podnikatelské poradenství, reklama, administrativní práce, organizování komerčních nebo reklamních výstav, činnost ekonomických poradců, maloobchodní, velkoobchodní a elektronický prodej potravin, zejména masa a masných výrobků a hotových jídel, zprostředkování v oblasti nákupu a prodeje potravin a potravinářských surovin, poskytování obchodních informací, průzkumy trhu, předvádění výrobků, organizování a pořádání prodejních a reklamních akcí, automatizované i ruční zpracování dat; (40) zpracování masa a masných výrobků, uzení potravin, řeznictví, sušení a mražení potravin.

(590) Barevná
(730) **Kostecké uzeniny a.s.**, Kostelec 60, Kostelec, 58861, CZ
(740) Ing. Václav Kratochvíl, Husníkova 2086/22, Praha 5, 15800

(210) **O-502743**
(220) 19.03.2013
(320) 19.03.2013
(511) 37, 39, 40, 42
(540)

LAMA PB

(510) (37) služby ve stavebnictví, práce zemní, zednické, pokrývačské, klempířské, dokončovací práce interiérové, omítkářské, obkladačské, štukatérské, jiné práce stavebně montážní, podlahářství, to je kladení povrchů, včetně provádění podkladů (sportovní povrchy, parkety, korek, koberce, PVC, antistatické podlahy, plovoucí podlahy) a broušení, lakování podlah, montáž a opravy podlah, podlahových krytin, práce tapetářské, lakýrnické a malířské, sklenářství, pronájem stavebních strojů a zařízení, zejména vysokozdvizných plošin a jeřábů, výškové práce, montáže, demontáže, opravy a revize sloupů vysokého napětí; (39) automobilová doprava vnitrostátní a mezinárodní, odtahování dopravních prostředků; (40) prořezávání a kácení stromů; (42) technické kontroly vozidel.

- (730) **LAMA PB s.r.o.**, Kozičín 48, Kozičín, 26101, CZ
(740) Janík a spol., advokátní kancelář, Mgr. Michal Janík, advokát, Dlouhá 141, Příbram II, 26101

- (210) **O-502744**
(220) 19.03.2013
(320) 19.03.2013
(511) 37, 39, 40, 42
(540)

- (510) (37) služby ve stavebnictví, práce zemní, zednické, pokrývačské, klempířské, dokončovací práce interiéru, omítkářské, obkladačské, štukatéřské, jiné práce stavebně montážní, podlahářství, to je kladení povrchů, včetně provádění podkladů (sportovní povrchy, parkety, korek, koberce, PVC, antistatické podlahy, plovoucí podlahy) a broušení, lakování podlah, montáž a opravy podlah, podlahových krytin, práce tapetářské, lakýrnické a malířské, sklenářství, pronájem stavebních strojů a zařízení, zejména vysokozdvizných plošin a jeřábů, výškové práce, montáže, demontáže, opravy a revize sloupů vysokého napětí; (39) automobilová doprava vnitrostátní a mezinárodní, odtahování dopravních prostředků; (40) prořezávání a kácení stromů; (42) technické kontroly vozidel.
- (730) **LAMA PB s.r.o.**, Kozičín 48, Kozičín, 26101, CZ
(740) Janík a spol., advokátní kancelář, Mgr. Michal Janík, advokát, Dlouhá 141, Příbram II, 26101

- (210) **O-502745**
(220) 19.03.2013
(320) 19.03.2013
(511) 5
(540)

DEFEBRIN

- (510) (5) farmaceutické a veterinářské výrobky, dietní potraviny a dietetické přípravky pro léčebné nebo veterinární účely, potravní doplňky pro lidskou potřebu a pro zvířata.
- (730) **Akacia Group s.r.o.**, Na Farkáně I 136/17, Praha 5, 15000, CZ

- (210) **O-502746**
(220) 19.03.2013
(320) 19.03.2013
(511) 5
(540)

DEGONAN

- (510) (5) farmaceutické a veterinářské výrobky, dietní potraviny a dietetické přípravky pro léčebné nebo veterinární účely, potravní doplňky pro lidskou potřebu a pro zvířata.
- (730) **Akacia Group s.r.o.**, Na Farkáně I 136/17, Praha 5, 15000, CZ

- (210) **O-502747**
(220) 19.03.2013
(320) 19.03.2013
(511) 5
(540)

IPECARIN

- (510) (5) farmaceutické a veterinářské výrobky, dietní potraviny a dietetické přípravky pro léčebné nebo veterinární účely, potravní doplňky pro lidskou potřebu a pro zvířata.
- (730) **Akacia Group s.r.o.**, Na Farkáně I 136/17, Praha 5, 15000, CZ

- (210) **O-502748**
(220) 19.03.2013
(320) 19.03.2013
(511) 5
(540)

FAMOSEPT

- (510) (5) farmaceutické a veterinářské výrobky, dietní potraviny a dietetické přípravky pro léčebné nebo veterinární účely, potravní doplňky pro lidskou potřebu a pro zvířata.

- (730) **Akacia Group s.r.o.**, Na Farkáně I 136/17, Praha 5, 15000, CZ

- (210) **O-502749**
(220) 19.03.2013
(320) 19.03.2013
(511) 5
(540)

CALABRON

- (510) (5) farmaceutické a veterinářské výrobky, dietní potraviny a dietetické přípravky pro léčebné nebo veterinární účely, potravní doplňky pro lidskou potřebu a pro zvířata.
- (730) **Akacia Group s.r.o.**, Na Farkáně I 136/17, Praha 5, 15000, CZ

- (210) **O-502839**
(220) 21.03.2013
(320) 21.03.2013
(511) 14, 26
(540)

- (510) (14) kovová bižuterie, brože, náušnice, náramky, náhrdelníky, náhrdelníky (přiléhající těsně na krk), prsteny, přívěšky, šatové ozdoby v rámci této třídy, dámské ozdoby v rámci této třídy, filigrán (šperk), upomínkové předměty v rámci této třídy, čelenky na hlavu; (26) jehlice do vlasů, vlasové ozdoby, vlasové spony, kloboukové ozdoby, ozdobné spony do vlasů - klipsy.
- (730) **Fischer Richard**, Emilie Floriánové 18, Jablonec nad Nisou, 46601, CZ

- (210) **O-502844**
(220) 21.03.2013
(320) 21.03.2013
(511) 1, 17, 19, 37, 42
(540)



- (510) (1) chemické látky na provzdušňování betonu, konzervační přípravky na konzervování betonu, pojiva do betonu, výrobky na konzervování betonu, průmyslové chemikálie, plastifikátory, ztekucovače, plastifikační přísady na výrobu betonů, separační prostředky; (17) izolace staveb proti vlhkosti, izolační nátěry, izolační omítky, izolace pro tepelnou ochranu budov; (19) sanační hmoty, stavební malty; (37) stavebnictví, stavební informace; (42) chemický výzkum ve stavebnictví, zkoušky materiálů ve stavebnictví, výzkum a vývoj nových výrobků ve stavebnictví.
- (730) **Čeliš Petr Ing.**, Hroznová 699, Liberec, 46014, CZ

- (210) **O-502845**
(220) 21.03.2013
(320) 21.03.2013
(511) 5
(540)

INHALOL

- (510) (5) farmaceutické a veterinářské výrobky, dietní potraviny a dietetické přípravky pro léčebné nebo veterinární účely, potravní doplňky pro lidskou potřebu a pro zvířata.
- (730) **Wotania s.r.o.**, Měšická 324, Mratín, 25063, CZ

- (210) **O-502868**
(220) 21.03.2013
(320) 21.03.2013
(511) 41, 44, 45

(540)



(510) (41) výchova, vzdělávání, zábava, sportovní a kulturní aktivity, zvláště poskytování informací o možnostech zábavy a sportu, zábavné klubové služby, organizování a zprostředkování kulturních, sportovních, společenských, poznávacích a relaxačních akcí, organizování a plánování večírků, poskytování informací o možnostech rekreace a zábavy, služby pro oddech, zábavné parky; (44) služby poskytované třetími osobami v oblasti lékařské nebo sanitární péče a péče o krásu; (45) osobní a společenské služby poskytované třetími osobami k uspokojování potřeb jednotlivců, zprostředkování a obstarávání dárek pro jednotlivce.

(590) Barevná

(730) **Zážitky.cz s.r.o.**, Na Poříčí 12/1041, Praha 1, 11000, CZ

(210) **O-502922**

(220) 25.03.2013

(320) 25.03.2013

(511) 35, 36, 37

(540)

Rezidence Valentinka

(510) (35) propagační činnost, reklama, pomoc při řízení obchodní činnosti, obchodní administrativa, kancelářské práce; (36) pojištění, služby finanční, služby peněžní, služby nemovitostní; (37) stavebnictví, opravy, instalační služby.

(730) **HOCHTIEF Development Czech Republic s.r.o.**, Karla Engliš 3201/6, Praha 5, 15000, CZ

(740) **bnt attorneys-at-law s.r.o.**, Mgr. Libor Ulovec, Vodičkova 707/37, Praha 1, 11000

(210) **O-502925**

(220) 25.03.2013

(320) 25.03.2013

(511) 35, 36, 37

(540)

Byty Valentinka

(510) (35) propagační činnost, reklama, pomoc při řízení obchodní činnosti, obchodní administrativa, kancelářské práce; (36) pojištění, služby finanční, služby peněžní, služby nemovitostní; (37) stavebnictví, opravy, instalační služby.

(730) **HOCHTIEF Development Czech Republic s.r.o.**, Karla Engliš 3201/6, Praha 5, 15000, CZ

(740) **bnt attorneys-at-law s.r.o.**, Mgr. Libor Ulovec, Vodičkova 707/37, Praha 1, 11000

(210) **O-502993**

(220) 26.03.2013

(320) 26.03.2013

(511) 32, 43

(540)



(510) (32) pivo; (43) restaurace, penzion.

(730) **Olivův pivovar s.r.o.**, 5. května 739, Dolní Břežany, 25241, CZ

(210) **O-503004**

(220) 27.03.2013

(320) 27.03.2013

(511) 16, 35, 36

(540)

Hypotéka bez poplatků



(510) (16) papír a výrobky z papíru, kancelářské potřeby, papírové nosiče informací, zejména tiskoviny, letáky, propagační materiály, plakáty, fotografie, psací a kancelářské potřeby, papírenské zboží; (35) inzertní a reklamní činnost, propagační činnost, pomoc při řízení obchodní činnosti, obchodní administrativa, kancelářské práce, marketing; (36) pojišťovnictví a peněžnictví, služby finanční, peněžní, nemovitostní a pojišťovací, zejména přijímání vkladů, investování do cenných papírů na vlastní účet, platební styk a zúčtování, obchodování na vlastní účet s devizovými hodnotami, finanční makléřství a činnosti, které přímo souvisejí s činnostmi výše uvedenými.

(590) Barevná

(730) **Komerční banka, a.s.**, Na Příkopě 33/969, Praha 1, 11407, CZ

(210) **O-503006**

(220) 27.03.2013

(320) 27.03.2013

(511) 16, 35, 36

(540)

Profi Auto



(510) (16) papír a výrobky z papíru, kancelářské potřeby, papírové nosiče informací, zejména tiskoviny, letáky, propagační materiály, plakáty, fotografie, psací a kancelářské potřeby, papírenské zboží; (35) inzertní a reklamní činnost, propagační činnost, pomoc při řízení obchodní činnosti, obchodní administrativa, kancelářské práce, marketing; (36) pojišťovnictví a peněžnictví, služby finanční, peněžní, nemovitostní a pojišťovací, zejména přijímání vkladů, investování do cenných papírů na vlastní účet, platební styk a zúčtování, obchodování na vlastní účet s devizovými hodnotami, finanční makléřství a činnosti, které přímo souvisejí s činnostmi výše uvedenými.

(590) Barevná

(730) **Komerční banka, a.s.**, Na Příkopě 33/969, Praha 1, 11407, CZ

(210) **O-503007**

(220) 27.03.2013

(320) 27.03.2013

(511) 16, 35, 36

(540)

Auto úvěr



(510) (16) papír a výrobky z papíru, kancelářské potřeby, papírové nosiče informací, zejména tiskoviny, letáky, propagační materiály, plakáty, fotografie, psací a kancelářské potřeby, papírenské zboží; (35) inzertní a reklamní činnost, propagační činnost, pomoc při řízení obchodní činnosti, obchodní administrativa, kancelářské práce, marketing; (36) pojišťovnictví a peněžnictví, služby finanční, peněžní, nemovitostní a pojišťovací, zejména přijímání vkladů, investování do cenných papírů na vlastní účet, platební styk a zúčtování, obchodování na vlastní účet s devizovými hodnotami, finanční makléřství a činnosti, které přímo souvisejí s činnostmi výše uvedenými.

(590) Barevná

(730) **Komerční banka, a.s.**, Na Příkopě 33/969, Praha 1, 11407, CZ

(210) **O-503015**

(220) 27.03.2013
(320) 27.03.2013
(511) 7, 12
(540)



(510) (7) části strojů, konkrétně ložiska a ložisková pouzdra, tlumiče nárazů pro stroje, tlumiče, konkrétně třecí tlumiče a protivibrační tlumiče pro použití v seismických izolátorech a konstrukcích pro tlumení vibrací, suporty, konkrétně suporty lisovadel pro použití v lisovacích strojích a vačkové suporty pro použití s vačkovými jednotkami; (12) části vozidel, konkrétně tlumiče nárazů, ložiska pro pozemní vozidla, konkrétně ložiska řízení, ložiska kol a ložiska náprav, ložisková pouzdra pro pozemní vozidla, konkrétně ložisková pouzdra řízení, ložisková pouzdra pro kola, řídicí ložisková pouzdra, ložisková pouzdra ramena nápravy, ložisková pouzdra pérování, ložisková pouzdra převodovky a spojená ložisková pouzdra pro výfukové roury, tlumiče pro pozemní vozidla, konkrétně tlumiče pérování, tlumiče torzního kmitání, sedadlové tlumiče a pedálové tlumiče.

(730) **OILES CORPORATION, a corporation organized and existing under the laws of Japan, Manufakturens and Merchants of, Kounan 1-chome Minato-ku 6-34, Tokyo 108-0075, JP**

(740) Čermák a spol., JUDr. Karel Čermák, Elišky Peškové 15/735, Praha 5, 15000

(210) **O-503104**
(220) 29.03.2013
(320) 29.03.2013
(511) 6, 9, 12, 20, 37, 42
(540)

SAFETRONIC VARIO

(510) (6) kovové výrobky, zejména mechanická zabezpečovací zařízení, kovové zámky s výjimkou elektrických, kovové zámky pro vozidla, zámky na řídicí páku převodovky vozidla, zámky na pedály a volant vozidla, západky zámek, kovové vložky, klíče, kovové bezpečnostní řetězy; (9) elektrické, elektronické a elektromechanické zabezpečovací systémy, zejména zabezpečovací zařízení proti krádeži, elektrické zámky, imobilizéry, lokátory, satelitní a mobilní komunikační zařízení k zabezpečení dopravních prostředků, radiotelefonní zařízení, mobilní radiotelefonní zařízení, servomotory, přístroje pro záznam, přenos a reprodukci zvuku nebo obrazu; (12) zabezpečovací zařízení proti zcizení vozidel, zabezpečovací poplašné zařízení do vozidel; (20) zámky pro vozidla nekovové; (37) zabudovávání a opravy zabezpečovací techniky, zejména zámek; (42) vývoj a výzkum v oblasti zabezpečovací techniky, zejména zámek, vývoj a výzkum v oblasti zabezpečovací techniky, zejména zámek.

(730) **CONSTRUCT CZECH a.s., Durdáková 27, Brno, 61300, CZ**

(740) Rott, Růžička & Guttmann Patentové, známkové a advokátní kanceláře, JUDr. Vladimír Rott, Vinohradská 37, Praha 2, 12000

(210) **O-503105**
(220) 29.03.2013
(320) 29.03.2013
(511) 9, 16, 35, 36, 38, 42
(540)

kartajakodarek

(510) (9) přístroje a nástroje fotografické, filmové, optické, přístroje pro signalizaci přístroje pro záznam, převod, reprodukci zvuku nebo obrazu, nosiče dat magnetické, záznamové disky, kompaktní disky, DVD a ostatní digitální záznamové nosiče, zařízení na zpracování dat, počítače, počítačový software; (16) papír, lepenka a výrobky z těchto materiálů, které nejsou zařazeny do jiných tříd, tiskárenské výrobky, fotografie, papírenské zboží; (35) propagační činnost, reklama, pomoc při řízení obchodní činnosti, obchodní administrativa, kancelářské práce; (36) služby finanční, služby peněžní; (38) poskytování internetových diskusních fór, elektronická pošta, komunikace, počítačová komunikace, posílání zpráv, přenos digitálních

souborů, zaslání blahopřejných pohlednic on-line, zaslání zprávy; (42) navrhování a vývoj počítačového hardwaru a softwaru, dárkové balení, design umělecký, hosting webových stránek, navrhování obalů, obalový design.

(730) **Kartajakodarek.cz s.r.o., Kaprova 42/14, Praha 1 - Staré Město, 11000, CZ**

(210) **O-503106**
(220) 29.03.2013
(320) 29.03.2013
(511) 9, 16, 35, 36, 38, 42
(540)



Kartajakodarek.cz

(510) (9) přístroje a nástroje fotografické, filmové, optické, přístroje pro signalizaci, přístroje pro záznam, převod, reprodukci zvuku nebo obrazu, nosiče dat magnetické, záznamové disky, kompaktní disky, DVD a ostatní digitální záznamové nosiče, zařízení na zpracování dat, počítače, počítačový software; (16) papír, lepenka a výrobky z těchto materiálů, které nejsou zařazeny do jiných tříd, tiskárenské výrobky, fotografie, papírenské zboží; (35) propagační činnost, reklama, pomoc při řízení obchodní činnosti, obchodní administrativa, kancelářské práce; (36) služby finanční, služby peněžní; (38) poskytování internetových diskusních fór, elektronická pošta, komunikace, počítačová komunikace, posílání zpráv, přenos digitálních souborů, zaslání blahopřejných pohlednic on-line, zaslání zprávy; (42) navrhování a vývoj počítačového hardwaru a softwaru, dárkové balení, design umělecký, hosting webových stránek, navrhování obalů, obalový design.

(730) **Kartajakodarek.cz, s.r.o., Kaprova 42/14, Praha 1 - Staré Město, 11000, CZ**

(210) **O-503107**
(220) 29.03.2013
(320) 29.03.2013
(511) 16, 24, 25, 32, 35, 41
(540)

Sládkova limonáda

(510) (16) papírové kalendáře, papírové ubrusky a pivní tácky, letáky, výrobky z papíru, lepenky a plastických hmot spadající do této třídy; (24) tkaniny, textilní výrobky v rámci této třídy; (25) oděvy, obuv, kloboučnické zboží; (32) pivo, nealkoholické nápoje, nápoje na bázi piva; (35) propagační činnost, reklama; (41) soutěžní a zábavní činnost, výchova, vzdělávání, sportovní a kulturní aktivity.

(730) **Pivovary Staropramen s.r.o., Nádražní 43/84, Praha 5, 15054, CZ**

(740) TRAPLOVÁ-HAKR-KUBÁT Advokátní a patentová kancelář, Mgr. Jana Šuranová Traplová, Přístavní 24, Praha 7, 17000

(210) **O-503108**
(220) 29.03.2013
(320) 29.03.2013
(511) 16, 24, 25, 32, 35, 41
(540)

Staropramen Sládkova limonáda

(510) (16) papírové kalendáře, papírové ubrusky a pivní tácky, letáky, výrobky z papíru, lepenky a plastických hmot spadající do této třídy; (24) tkaniny, textilní výrobky v rámci této třídy; (25) oděvy, obuv, kloboučnické zboží; (32) pivo, nealkoholické nápoje, nápoje na bázi piva; (35) propagační činnost, reklama; (41) soutěžní a zábavní činnost, výchova, vzdělávání, sportovní a kulturní aktivity.

(730) **Pivovary Staropramen s.r.o., Nádražní 43/84, Praha 5, 15000, CZ**

(740) TRAPLOVÁ-HAKR-KUBÁT Advokátní a patentová kancelář, Mgr. Jana Šuranová Traplová, Přístavní 24, Praha 7, 17000

(210) **O-503109**
(220) 29.03.2013

(320) 29.03.2013
(511) 20, 21, 27
(540)



- (510) (20) nábytek, zrcadla, rámy, výrobky nejmenované v jiných třídách ze dřeva, korku, rákosu, vrbového proutí, z rohu, kosti, slonoviny, z kotic, želvoviny, jantaru, perleti, mořské pěny, náhražky všech těchto materiálů nebo náhražky z plastických hmot; (21) pomůcky a nádoby pro domácnost a kuchyň, hřebeny a mycí houby, kartáče (s výjimkou štětců), materiály pro výrobu kartáčů, čisticí potřeby, drátky na čištění parket, sklo surové nebo opracované (s výjimkou stavebního skla), sklo, porcelán a majolika neobsažené v jiných třídách; (27) koberce, rohožky, rohože, linoleum a jiné obklady podlah, tapety na stěny nikoliv textilní.
- (730) **Tengler René**, Mariánská 604, Česká Lípa, 47001, CZ

(210) **O-503180**
(220) 03.04.2013
(320) 03.04.2013
(511) 16, 35, 36, 39, 41, 43
(540)



- (510) (16) cestovní a propagační brožury a knihy, časopisy, katalogy služeb cestovní kanceláře, cestovní manuály, prospekty, plakáty, pouzdra na doklady a pasy, reklamní tabule zařazené v této třídě; (35) propagační činnost, reklama, zaslání reklamních a propagačních materiálů zákazníkům, vydávání reklamních, propagačních a inzertních textů, pomoc při řízení obchodní činnosti, poradenství v obchodní činnosti, obchodní administrativa, kancelářské práce, organizování výstav a veletrhů k obchodním a reklamním účelům; (36) obstarávání akreditivů a cestovních šeků, obstarávání a zprostředkování cestovního pojištění osob a zavazadel, obstarávání výměny platidel; (39) obstarávání přepravy zahraničních návštěvníků i tuzemských zákazníků a jejich zavazadel, prodej a rezervace jízdenek, místenek a jiných cenin pro železniční, automobilové, letecké, lodní cesty v České republice i v zahraničí, prodej a rezervace lůžkových poukázek pro mezinárodní a místní přepravu, organizování i zprostředkování zájezdů a cest dopravními prostředky, zprostředkování přepravy turistů a jejich zavazadel, zajišťování i zprostředkování autobusové a automobilové dopravy, poskytování informací ohledně cest a v autobusové, železniční, letecké a lodní dopravě, zprostředkování doprovázení turistů, organizování a zprostředkování výletů, zprostředkování turistických prohlídek, okružních plaveb, obstarávání ostatních služeb v oblasti dopravy souvisejících s cestováním, zajišťování rekreačních pobytů v ČR i v zahraničí v oblasti přepravy turistů, zprostředkování a poskytování pronájmu automobilů a autobusů, zprostředkování pronájmu lodí, autobusů, automobilů, zprostředkování víz, obstarávání poukázek (voucherů) na služby zařazené ve třídě 39; (41) organizování prohlídek muzeí, kulturních sbírek, knihoven, zámků, hradů a kulturních ústavů, návštěv divadel, koncertů, kin, všech kulturních, zábavných a sportovních podniků, organizování konferencí, kongresů, symposií, seminářů, předprodej vstupenek na kulturní a sportovní akce, obstarávání tlumočnicků a překladatelů, organizování výstav a veletrhů ke kulturním účelům; (43) služby cestovní kanceláře, zejména obstarávání poukázek (voucherů) na služby zařazené ve třídě 43, obstarávání poukázek na stravování, zajišťování ubytování a stravování, poskytování hotelových služeb, poskytování přechodného ubytování, rezervace ubytování v hotelích, penzionech a jiných ubytovacích zařízeních v ČR i v

zahraničí, obstarávání ostatních služeb v oblasti ubytování a stravování souvisejících s cestováním, zajišťování rekreačních pobytů v ČR a v zahraničí v oblasti ubytování a stravování turistů.

(730) **EXIM tours a.s.**, Revoluční 1044/23, Praha 1, 11000, CZ

(210) **O-503204**
(220) 04.04.2013
(320) 04.04.2013
(511) 16, 35
(540)

TRUCKBOX

- (510) (16) papír, lepenka a výrobky z těchto materiálů, které nejsou zařazené do jiných tříd, tiskárenské výrobky; (35) propagační činnost, reklama.
- (730) **Troll CD s.r.o.**, Pšeničková 677/18, Praha 4, 14200, CZ

(210) **O-503210**
(220) 05.04.2013
(320) 05.04.2013
(511) 9, 40, 41
(540)



- (510) (9) fotoaparáty, digitální fotoaparáty, videokamery, webové kamery, optická zařízení, objektivy, paměťové karty, počítačové programy, monitory, elektrické akumulátory, baterie, fotografické blesky, mikrofony, nabíječky akumulátorů, dalekohledy, skenery plošné a kinofilmové, skenery velkoformátové, kabely pro propojení fototechniky, pouzdra, brašny, trojnožky nebo stativy pro fotografické přístroje a kamery, příslušenství výše uvedených přístrojů a zařízení, stolní počítače, notebooky, počítačové harddisky, CD a DVD mechaniky, počítačové periferie; (40) zhotovování (zpracování) fotografií; (41) fotografování, organizování workshopů a soutěží, vzdělávací a školicí činnost.
- (590) Barevná
(730) **Megapixel s.r.o.**, Jaspisová 366/8, Praha 5, 15300, CZ

(210) **O-503280**
(220) 08.04.2013
(320) 08.04.2013
(511) 3, 43, 44
(540)



- (510) (3) kosmetické přípravky, kosmetika, mýdla, šampóny, parfémy, zubní pasty; (43) bary (služby), restaurace, kavárna, cukrárna a rychlé občerstvení (služby), ubytování, hostinská činnost; (44) kadeřnické služby, kosmetické služby, služby salónů krásy, péče relaxační, hygienická a kosmetická, vizážistika (služby), vše v rámci této třídy, včetně masérských služeb, manikúry, pedikúry, zdravotní pobyty se zaměřením na snižování nadváhy, provozování solárií, saun, lázní, zdravotní péče.
- (730) **Chu MINH KHANH**, Nad Akáty 1597/11, Praha 4, 14800, CZ

(210) **O-503283**
(220) 08.04.2013
(320) 08.04.2013
(511) 35, 36, 37, 39, 40, 42

(540)



(510) (35) propagační, reklamní činnost všeho druhu, pořádání tematických soutěží komerčního charakteru, souvisejících s architekturou, stavebnictvím a průmyslem stavebních hmot a stavebních materiálů, pořádání a organizování tematických výstav a veletrhů komerčního charakteru v oboru architektury, stavebnictví a průmyslu stavebních hmot a stavebních materiálů, zprostředkovatelské služby v oblasti nákupu a prodeje zboží uvedeného ve třídách 6, 17 a 19; (36) činnost realitní kanceláře, správa a údržba nemovitostí, zprostředkování nemovitostí, finanční informace a služby, správa majetku, pronájem nemovitostí, bytů a nebytových prostor včetně poskytování jiných než základních služeb zajišťujících řádný provoz nemovitostí, bytů a nebytových prostor, spadajících do této třídy, investorská činnost ve výstavbě; (37) dodavatelské činnosti pro třetí osoby v investiční výstavbě, ve výstavbě bytů a nemovitostí, stavební činnost a veškeré služby s tím související spadající do této třídy, provádění stavebních prací, zejména staveb pozemních staveb, provádění staveb na klíč, veškeré stavební práce, truhlářské a tesařské služby, sádrokartónové práce a montáž sádrokartónových konstrukcí i podhledů, montáž zdvojených podlah, provádění izolace objektů a střech, asfaltování, zateplování a čištění budov, rekonstrukce, modernizace a opravy nemovitostí, bytového a nebytového fondu, odstraňování staveb, vodoinstalatérství a topenářství, zprostředkovatelské činnosti v oblasti stavebnictví a služeb souvisejících jako obstarávání stavebních povolení, stavební dozor, zprostředkování kolaudace staveb, pronájem bagrů, rypadel, buldozerů, jeřábů, stavebních, důlních a razicích strojů, pronájem lešení, strojů k hutnění povrchů, ke stavbě pozemních komunikací a stavební mechanizace, služby pronájmu nářadí a konstrukčního materiálu, poradenské a konzultační služby v oblasti stavebnictví, stavebních materiálů a efektivnosti jejich použití, poskytování stavebních informací; (39) doprava a skladování, silniční motorová doprava, pronájem motorových vozidel odpad – doprava a skladování; (40) likvidace odpadu, dekontaminace nebezpečných látek, odpad - recyklace, spalování, zpracování; (42) inženýrsko-projektová činnost ve všech oblastech investiční výstavby, urbanismu, krajinářské tvorby a ve všech oblastech pozemních staveb i infrastruktury, projektová příprava staveb, stavebně technické expertizy, rozpočty, počítačová grafika (tvorba), kontrolní služby, kontrola kvality v oblasti stavebnictví, statické studie včetně expertiz, služby architekta, znalecké posudky v oboru stavebnictví a stavební ekonomie, rešeršní služby v celé oblasti stavebnictví, inženýrské činnosti.

(730) **CL-EVANS s.r.o.**, Bulharská 1557, Česká Lípa, 47001, CZ

(740) **RETROPATENT s.r.o.**, Mgr. Kamil Kolátor, Dolní nám. 5/679, Jablonec nad Nisou, 46601

(210) **O-503286**

(220) 08.04.2013

(320) 08.04.2013

(511) 35, 36, 41, 43

(540)



(510) (35) administrativní zpracování nákupních objednávek, aktualizování reklamních materiálů, analýzy nákladu, dodavatelské služby pro třetí osoby (nákup výrobků a služeb pro

jiné podniky), informační kanceláře (komerční -), komerční informace a rady pro spotřebitele (spotřebitelská poradna), kopírování dokumentů, kopírování nebo rozmnožování (reprodukce) dokumentů, dokladů a podobně, marketing, marketingové studie, módní přehlídky pro reklamní účely (organizace -), obchodní a průmyslové podniky (pomoc při řízení -), obchodní činnost (pomoc při řízení -), obchodní management a podnikové poradenství, obchodní nebo podnikatelský průzkum, obchodní reklama (pro třetí osoby -), organizování výstav (komerčních nebo reklamních), poradenství (odborné obchodní -), pořádání veletrhů pro obchodní a reklamní účely, prezentace výrobků v komunikačních médiích pro účely maloobchodu, prodejní automaty (pronájem -), pronájem reklamní doby v komunikačních médiích, pronájem reklamních materiálů, pronájem reklamních ploch, průzkum (obchodní -), průzkum trhu, předvádění zboží, psaní reklamních textů, reklama, reklama on-line v počítačové síti, reklamní materiály (pronájem -), reklamní materiály (zasílání zákazníkům -), reklamní materiály (aktualizování -), reklamní materiály (rozšiřování -) zákazníkům (letáky, prospekty, tisky, vzorky), reklamní nebo inzertní materiály (rozšiřování -), reklamní plochy (pronájem -), reklamní, inzertní, propagační, náborové texty (psaní), reklamní texty (psaní, vydávání, zveřejňování, oznámení, vyhlášení, publikování -), rozhlasová reklama, rozšiřování reklamních nebo inzertních materiálů zákazníkům (letáky, prospekty, tisky, vzorky), rozšiřování reklamních nebo inzertních materiálů, řízení obchodních nebo průmyslových podniků (poskytování pomoci při -), služby v oblasti grafické úpravy pro reklamní účely, studie (marketingové -), televizní reklama, účely maloobchodu (prezentace výrobků v komunikačních médiích pro účely maloobchodu), veletrhy (pořádání -) pro obchodní a reklamní účely, venkovní reklama, vydávání reklamních nebo náborových, propagačních a inzertních textů, výstavy komerční a reklamní (organizování -), zasílání reklamních materiálů zákazníkům; (36) nemovitosti (pronájem -), nemovitosti (správa -), pronájem nemovitostí, pronajímání kanceláří (nemovitosti), správa nemovitostí, vybírání nájemného; (41) fotografování, konference (organizování a vedení -), kongresy (organizování a vedení -), módní přehlídky pro zábavu (organizace), organizace a pořádání koncertů, organizování a vedení konferencí, organizování a vedení kongresů, zábavné parky, zábava, pobavení; (43) bary (služby -), kavárny, restaurace, samoobslužné restaurace.

(730) **Centrum Krakov a.s.**, Murmanská 1475/4, Praha 10, 10000, CZ

(210) **O-503310**

(220) 09.04.2013

(320) 09.04.2013

(511) 22

(540)

ATLAS RUNDBALLENNETZ

(510) (22) zemědělská silážní strečová fólie na obalování kulatých a hranatých balíků se slámou, trávou apod., lana, provazy, sítky, stany, plachty, plachtoviny, pytle (neobsažené v jiných třídách), materiál na vycpávky (s výjimkou kaučuku nebo plastických hmot), textilní materiály ze surových vláken.

(730) **JUTA a.s.**, Dukelská 417, Dvůr Králové nad Labem, 54415, CZ

(210) **O-503319**

(220) 09.04.2013

(320) 09.04.2013

(511) 16, 21, 35

(540)

Reon Argondian

(510) (16) obrazy, obrazy (malby) zarámované, či nezarámované, grafiky, grafické reprodukce, olejotisky; (21) sochy z porcelánu, kameniny, keramiky nebo skla, busty z porcelánu, terakoty nebo skla, sošky z s porcelánu, keramiky, kameniny nebo skla; (35) venkovní reklama, rozšiřování reklamních nebo inzertních materiálů, reklamní texty (vydávání, zveřejňování, oznámení, vyhlášení, publikování), vydávání reklamních nebo náborových propagačních a inzertních textů, reklama (propagace), televizní reklama, organizování výstav (komerčních nebo reklamních), počítačová databáze (systematizace informací do -), komunikační média (prezentace výrobků v komunikačních médiích) pro účely maloobchodu, produkce (výroba) reklamních filmů, marketing.

(730) **Mikulášek Alois**, U Hrušky 55/13, Praha 5, 15000, CZ

(210) **O-503349**
(220) 09.04.2013
(320) 09.04.2013
(511) 29, 31, 40
(540)



(510) (29) drůbež (neživá), játra, játrková paštika, jedlé tuky, klobásy, salámy, párky, masové konzervy, koncentrované vývary, rybí konzervy, maso, konzervované maso, nasolené potraviny spadající do této třídy, polévky, slanina, šunka, uzeniny, zvěřina, hotová jídla v konzervách na bázi masa, drůbeže, ryb a zeleniny; (31) krmivo pro zvířata; (40) zpracování masa a masných výrobků, uzení potravin, řeznictví, sušení a mražení potravin.
(590) Barevná
(730) **PMU CZ, a.s.**, Chelčického 627, Roudnice nad Labem, 41301, CZ
(740) Ing. Václav Kratochvíl, Husníkova 2086/22, Praha 13, 15800

(210) **O-503350**
(220) 09.04.2013
(320) 09.04.2013
(511) 29, 31, 40
(540)



(510) (29) drůbež (neživá), játra, játrková paštika, jedlé tuky, klobásy, salámy, párky, masové konzervy, koncentrované vývary, rybí konzervy, maso, konzervované maso, nasolené potraviny spadající do této třídy, polévky, slanina, šunka, uzeniny, zvěřina, hotová jídla v konzervách na bázi masa, drůbeže, ryb a zeleniny; (31) krmivo pro zvířata; (40) zpracování masa a masných výrobků, uzení potravin, řeznictví, sušení a mražení potravin.
(590) Barevná
(730) **PMU CZ, a.s.**, Chelčického 627, Roudnice nad Labem, 41301, CZ
(740) Ing. Václav Kratochvíl, Husníkova 2086/22, Praha 13, 15800

(210) **O-503351**
(220) 09.04.2013
(320) 09.04.2013
(511) 29, 31, 40
(540)



(510) (29) drůbež (neživá), játra, játrková paštika, jedlé tuky, klobásy, salámy, párky, masové konzervy, koncentrované vývary, rybí konzervy, maso, konzervované maso, nasolené potraviny spadající do této třídy, polévky, slanina, šunka, uzeniny, zvěřina, hotová jídla v konzervách na bázi masa, drůbeže, ryb a zeleniny; (31) krmivo pro zvířata; (40) zpracování masa a masných výrobků, uzení potravin, řeznictví, sušení a mražení potravin.
(590) Barevná
(730) **PMU CZ, a.s.**, Chelčického 627, Roudnice nad Labem, 41301, CZ
(740) Ing. Václav Kratochvíl, Husníkova 2086/22, Praha 13, 15800

(210) **O-503413**

(220) 10.04.2013
(320) 10.04.2013
(511) 9, 16, 35, 38
(540)

SIMPHONIE

(510) (9) telekomunikační přístroje a zařízení, telefony a jejich příslušenství, mobilní telefony, softwarové aplikace pro mobilní zařízení, zejména pro mobilní telefony, paměťová média (nosiče dat a informací) nahraná i nenahraná, síťové, zvukové, grafické karty, čipové a elektronické karty včetně platebních, databáze a/nebo informační produkty na nosičích a/nebo v elektronických, datových, informačních a telekomunikačních sítích, multimediální aplikace, data, publikace, informace a záznamy v elektronické podobě; (16) papír, lepenka a výrobky z těchto materiálů, které nejsou zařazeny do jiných tříd, zejména mobilní telefony z papíru, papírenské zboží, periodické a neperiodické tiskoviny včetně propagačních, reklamních a inzertních materiálů spadajících do třídy 16, tiskoviny, katalogy, manuály, kalendáře, plakáty, letáky, vizitky, prospekty, časopisy, pohlednice, obalový materiál z papíru a plastických hmot, ozdobné, reklamní a propagační předměty z papíru; (35) marketingová, propagační, reklamní, informačně-obchodní a inzertní činnost, systemizace informací do počítačových databází, obchodní nebo podnikatelské informace, vytváření obchodních a obchodně-informačních sítí, maloobchodní a velkoobchodní činnost s mobilními telefony a jejich příslušenstvím, administrativní práce spadající do této třídy, organizování výstav a předvádění výrobků a zboží pro komerční a reklamní účely a podporu prodeje, komerční využití Internetu v oblastech komerčních internetových médií a vyhledávacích služeb; (38) telekomunikační služby, komunikace prostřednictvím telefonů nebo mobilních telefonů nebo počítačů a telekomunikační služby s tím spojené, pronájem telekomunikačních okruhů, vedení sítí, připojování zařízení a jejich začleňování do sítí, zřizování a provozování datových a počítačových sítí, poradenská činnost v oblasti telekomunikačních zařízení a služeb.
(730) **Inteli, spol. s r.o.**, Světlogorská 2771/3, Tábor, 39005, CZ
(740) PatentCentrum Sedlák & Partners s.r.o., Husova 5, České Budějovice, 37001

(210) **O-503414**
(220) 10.04.2013
(320) 10.04.2013
(511) 9, 10, 37
(540)

VARIOSTAV

(510) (9) přístroje a nástroje pro měření, regulaci, vážení, signalizaci a kontrolu (inspekci), vše v rámci této třídy jako například napájecí zdroje elektrického napětí, mikropájky, fóliové panelové štitky a klávesnice pro měřicí přístroje, elektrické svorky, spínače, transformátory, jističe, speciální nábytek laboratorní jako například modulární laboratorní, měřicí a pracovní stoly, desky a police, laboratorní držáky výkresů a kabelů, vše v rámci této třídy; (10) nábytek speciální pro lékařské účely jako speciální lékařské modulární lůžka, lehátka a postele, speciální lékařské pracovní a operační stoly, speciální lékařské pracovní desky, police, kontejnery, skříně a boxy, speciální lékařské židle a křesla, speciální lékařské stojany, držáky přístrojů, pomůcek a kabelů, vše v rámci této třídy; (37) opravy, servis, montáž, údržba a instalace výrobků uvedených ve třídách 9 a 10.
(730) **Diametral spol. s r.o.**, Františka Kadlece 12/849, Praha 8, 18000, CZ
(740) Ing. Michal Jupa, patentový zástupce, Na Baních 1385, Praha 5 - Zbraslav, 15600

(210) **O-503416**
(220) 10.04.2013
(320) 10.04.2013
(511) 1, 17, 19

(540)

tru-set

(510) (1) cementová lepidla, stavební lepidla, lepidla a pojiva k průmyslovým účelům, lepidla a pojiva pro obkládačky, chemické látky k provzdušnění betonu, konzervační přípravky a výrobky pro konzervování betonu s výjimkou barev a olejů, pojiva do betonu, suchá stavební lepidla na bázi cementu, vápenný hydrát, suché stavební směsi k výrobě nebo přípravě lepidel; (17) materiály těsnící, ucpávací; (19) bitumen, asfalt, živice, břidlice, stavební malta, nekovové přenosné konstrukce, smůla, nekovový stavební materiál, suché stavební směsi pro výrobu nebo přípravu omítek, stěrek nebo podlahových vrstev a potěrů, cement, zdicí malta, omítky pro stavebnictví, dekorativní omítky, potěry s výjimkou kovových, beton, šterk, vápno, pisek patřící do této třídy.

(730) **EXCEL MIX, s.r.o.**, Priemyselná 497/8, 92231 Sokolovce, SK

(740) **APT, spol. s r.o.**, JUDr. Vratislav Jeništa, Poděbradská 470/62, Praha 9 - Hloubětín, 19800

(210) **O-503417**

(220) 10.04.2013

(320) 10.04.2013

(511) 9, 16, 41

(540)



(510) (9) nosiče dat optické, nosiče zvukových nahrávek, pásky pro zvukové záznamy; (16) brožury, formuláře, letáky, listky, plakáty, prospekty, publikace, tikety, tiskoviny, vlajky (papírové), výšivky (vzory pro); (41) klubové služby (výchovně-zábavné), kluby zdraví (služby) (zdravotní a kondiční cvičení), organizování plesů, organizování soutěží (vzdělávacích nebo zábavných), organizování sportovních soutěží, semináře (organizování a vedení), školení, vstupenky (předprodej), vyučování, výstavy (organizování kulturních nebo vzdělávacích akcí), vzdělávání (výchovné služby), živé představení, živé vystoupení (organizování).

(590) Barevná

(730) **Gregoriadesová Lenka**, 28. října 1267, Starý Plzenec, 33202, CZ

(740) **AK Libor Michalec**, Mgr. Libor Michalec, Bezručova 29, Plzeň, 30100

(210) **O-503420**

(220) 11.04.2013

(320) 11.04.2013

(511) 35, 36, 41

(540)

**Galerie
SOUTOKU**

(510) (35) provozování obchodního a nákupního centra (maloobchodní a velkoobchodní prodej či elektronický prodej zejména v oblasti kosmetiky, léčiv, zdravotnických, hygienických potřeb, spotřební elektroniky, telekomunikační, výpočetní a audio-vizuální techniky, oděvů, módních doplňků, bižuterie, šperků, hodinek, brýlí a optických potřeb, potřeb pro domácnost a kuchyň, sanitární techniky, nábytku, potřeb pro zvířata, dárků, novin, časopisů, kuřáckých potřeb, rostlin, knih, obuvi, potravin, potravinových doplňků, hraček, sportovních a turistických

potřeb), provoz obchodních jednotek a prodejních stánků, provoz a pronájem prodejních automatů, reklamní a marketingové činnosti, marketingové studie, průzkum veřejného mínění, průzkum trhu, pořádání veletrhů pro obchodní a reklamní účely, předvádění zboží pro reklamní účely a podporu prodeje, rozšiřování reklamních materiálů zákazníkům {letáky, prospekty, tisky, vzorky}, prezentace výrobků v komunikačních médiích pro účely maloobchodu, zaslání reklamních materiálů zákazníkům, pronájem reklamních ploch, aranžování výkladů; (36) činnosti související s nemovitostmi (pronájem a správa nákupních center, hypermarketů a supermarketů), služby pronájmu a finanční služby spojené s pronájmem a prodejem nemovitostí (obchodních prostor, nákupních center, hypermarketů a supermarketů, kauce, záruky, garance, konzultační služby), obchodování s nemovitostmi, inkasování nájemného, služby spojené se správou nemovitostí, pronájem nebytových prostor včetně poskytování služeb, zajišťujících řádný provoz nemovitostí a nebytových prostor (úschova cenností, uzavírání pojistek proti požáru, zprostředkování pojištění), správa majetku, činnost realitní kanceláře; (41) výchovná, vzdělávací, školicí, zábavní, kulturní, společenská a sportovní činnost, organizace a pořádání koncertů, hudebních produkcí, divadelních představení, organizování konferencí, seminářů, kulturních nebo vzdělávacích výstav, organizování zábavných, vzdělávacích nebo sportovních soutěží, organizování živých vystoupení, módních přehlídek, pořádání loterií, pořádání soutěží krásy, provozování heren a kasin, provozování sportovních zařízení, kurzy fitness, kaučink, fotografování, elektronické publikování.

(730) **JHT Group a.s.**, Krupská 33/20, Teplice, 41501, CZ

(210) **O-503421**

(220) 11.04.2013

(320) 11.04.2013

(511) 35, 36, 41

(540)

TABAČKA
obchodní galerie

(510) (35) provozování obchodního a nákupního centra (maloobchodní a velkoobchodní prodej či elektronický prodej zejména v oblasti kosmetiky, léčiv, zdravotnických, hygienických potřeb, spotřební elektroniky, telekomunikační, výpočetní a audio-vizuální techniky, oděvů, módních doplňků, bižuterie, šperků, hodinek, brýlí a optických potřeb, potřeb pro domácnost a kuchyň, sanitární techniky, nábytku, potřeb pro zvířata, dárků, novin, časopisů, kuřáckých potřeb, rostlin, knih, obuvi, potravin, potravinových doplňků, hraček, sportovních a turistických potřeb), provoz obchodních jednotek a prodejních stánků, provoz a pronájem prodejních automatů, reklamní a marketingové činnosti, marketingové studie, průzkum veřejného mínění, průzkum trhu, pořádání veletrhů pro obchodní a reklamní účely, předvádění zboží pro reklamní účely a podporu prodeje, rozšiřování reklamních materiálů zákazníkům {letáky, prospekty, tisky, vzorky}, prezentace výrobků v komunikačních médiích pro účely maloobchodu, zaslání reklamních materiálů zákazníkům, pronájem reklamních ploch, aranžování výkladů; (36) činnosti související s nemovitostmi (pronájem a správa nákupních center, hypermarketů a supermarketů), služby pronájmu a finanční služby spojené s pronájmem a prodejem nemovitostí (obchodních prostor, nákupních center, hypermarketů a supermarketů, kauce, záruky, garance, konzultační služby), obchodování s nemovitostmi, inkasování nájemného, služby spojené se správou nemovitostí, pronájem nebytových prostor včetně poskytování služeb, zajišťujících řádný provoz nemovitostí a nebytových prostor (úschova cenností, uzavírání pojistek proti požáru, zprostředkování pojištění), správa majetku, činnost realitní kanceláře; (41) výchovná, vzdělávací, školicí, zábavní, kulturní, společenská a sportovní činnost, organizace a pořádání koncertů, hudebních produkcí, divadelních představení, organizování konferencí, seminářů, kulturních nebo vzdělávacích výstav, organizování zábavných, vzdělávacích nebo sportovních soutěží, organizování živých vystoupení, módních přehlídek, pořádání loterií, pořádání soutěží krásy, provozování heren a

kasin, provozování sportovních zařízení, kurzy fitness, kaučink, fotografování, elektronické publikování.

(730) **JHT Group a.s.**, Krupská 33/20, Teplice, 41501, CZ

(210) **O-503422**

(220) 11.04.2013

(320) 11.04.2013

(511) 11, 35, 37

(540)

IDEALED

(510) (11) LVD indukční osvětlení, LED úsporné osvětlení, úsporné zářivky, plasmové osvětlení, úsporné infratopení, osvětlení a svítidla všeho druhu, LED veřejné osvětlení, žárovky, LED žárovky, úsporné žárovky, světelné trubice, reflektory, lampy, osvětlovací přístroje a zařízení, příslušenství pro žárovky, reflektory, osvětlování, svítidla a lampy, vánoční světla na stromky, LED dekory, dekory světelný kabel, dekory žárovkové, venkovní světélka žárovková, 3D LED pruty, světlovodné kabely, LED sloupy, ohebný neon, LED světla, osvětlení stavebního lešení a výkopů, solární tepelné akumulátory - kolektory, lampová svítidla a lampióny, zahradní lampy a lampy pro osvětlování rostlin, lampy germicidní - ničící bakterie, kapesní svítilny, noční lampičky, směrové žárovky pro vozidla, krby, kamna, pece a sporáky na tuhá, kapalná a plynová paliva a na elektrický proud a jejich součásti a příslušenství, klimatizační, chladicí a ventilační technika spadající do třídy 11, přístroje pro pečení, opékání, grilování a příslušenství, zahradní grily, mikrovlnná zařízení, elektrické topné, chladicí a větrací systémy, klimatizace, přístroje a zařízení pro vaření, chlazení, větrání a ohřívání vzduchu nebo zařízení pro úpravu vzduchu, zařízení pro rozvod vody, topení, výrobu páry, digestoře, přístroje pro topení a větrání sklenic, zařízení na sušení krmiva, přístroje a zařízení pro chlorování bazénů, na úpravu, ohřívání a ohřívání vody, zejména zásobníky a průtokové ohříváče vody, vanové a sprchové kabiny, vybavení koupelen, saunová zařízení, solária, sanitární zařízení včetně klimatizačních zařízení, zařízení proti oslnění, ventilační přístroje, zařízení na odmlžování a rozmrazování oken, tepelné výměníky, kompresory jako nedílné součásti topných a klimatizačních zařízení, lednice, mrazáky, bezpečnostní zařízení pro plynové nebo vodovodní zařízení a potrubí, grily, hořáky, hydranty; (35) maloobchod a velkoobchod s výrobky ve třídě 11, zejména s LVD indukčním osvětlením, LED úsporným osvětlením, úspornými zářivkami, plasmovým osvětlením, úsporným infratopením, osvětlováním a svítilkami všeho druhu, včetně komplexního poradenství, internetový obchod (e-shop) s těmito výrobky, zprostředkování obchodu s těmito výrobky, propagační činnost, reklama, pomoc při řízení obchodní činnosti, obchodní administrativa, kancelářské práce, reklamní a inzertní činnost zejména v oblasti sportu, obchodní administrativa, průzkum a analýzy trhů, aranžerství - aranžování komerčních www stránek, marketing, zprostředkovatelská činnost v oblasti obchodu s výrobky třídy 11, pronájem reklamních ploch, předvádění pro reklamní účely a podporu prodeje, předvádění zboží, vyhledávací služby v rámci této třídy, on-line inzerce, organizování výstav ke komerčním a reklamním účelům na Internetu, pomoc při podnikání, poradenství týkající se organizace a podnikání v oblasti sportu, distribuce prospektů, podnikatelské informace, předplatné tiskoviny pro třetí osoby, účetnictví, distribuce propagačních tiskovin, plánování obchodních a propagačních akcí, potvrzování uskutečnění obchodních transakcí, reklamní, inzertní a propagační činnost prostřednictvím jakéhokoliv média zejména v oblasti sportu, prostřednictvím telefonní, datové nebo informační sítě, poradenská činnost v oblasti obchodu a služeb reklamních kancelářů, předávání informací při reklamní činnosti, poskytování komerčních informací a informačních produktů reklamního a informačního charakteru ve třídě 35, multimediálních informací obchodního a reklamního charakteru, komerční využití Internetu v oblastech komerčních internetových médií a komerčních vyhledávacích služeb zejména v oblasti sportu, pronájem reklamních ploch, marketingové studie, obchodní nebo podnikatelské informace, kopírování nebo rozmnožování dokumentů, dokladů, poradenství v obchodní činnosti, obchodní nebo podnikatelský průzkum, obchodní management, obchodní reklama, systematizace informací do počítačové databáze, překlad informací do počítačové databáze, pronájem reklamních materiálů, rozšiřování reklamních materiálů, průzkum trhu, sekretářské služby, statistické informace, zpracování textů,

vedení kartoték v počítači, vydávání reklamních nebo náborových, propagačních a inzertních textů, aktualizování reklamních materiálů, analýzy nákladů, daňové příznání (příprava a vyhotovení), dražby, vedení dražeb, hospodářské (ekonomické) prognózy, inzerce poštou, nákupní ceny a velkoobchodní ceny (analýzy), oceňování obchodních podniků, oceňování a odhady v oblasti podnikání, personální poradenství, posuzování efektivnosti provozu a racionalizace práce, pronájem kancelářských strojů a zařízení, průzkum veřejného mínění, přepisování, styky s veřejností, vzorky zboží (distribuce), zprostředkovatelný práce, automatizované zpracování dat, elektronické zpracování dat pro třetí osoby, vedení a správa databank (zařazené ve třídě 35); (37) instalace, montáž, údržba a opravy LVD indukčního osvětlení, LED úsporného osvětlení, úsporných zářivek, plasmového osvětlení, úsporného infratopení, osvětlování a svítilen všeho druhu, zpracování světelně-technických projektů, montáž, opravy a revize osvětlovací techniky a světelných zdrojů, elektroinstalační práce, servisně-montážní činnosti, zejména v oblasti elektro, údržba veřejného osvětlení, montáž, opravy a revize vyhrazených elektrických zařízení a spotřební elektroniky, servis, montáž a opravy zařízení pro osvětlení, elektrických přístrojů a zařízení, vytápění, servis, montáž a opravy zařízení pro klimatizaci, služby stavebnictví a stavitelství, stavba krbů, izolování staveb proti vlhkosti, tepelné a zvukové izolování staveb, demolice budov, klempířství a instalatérství, kominické služby, malování a natírání interiérů a exteriérů, štukování, sádrování tapetování, montáže lešení, pokrývačské služby, zednické služby, zámečnictví (služby), stavební dozor, provozování a služby autoopraven a autoservisů, jako jsou údržba a opravy motorových vozidel, antikorozi nátery pro vozidla, čištění, leštění a mytí automobilů a jiných dopravních prostředků, obnova použitých nebo částečně zničených motorů a strojů, vulkanizace a protektorování pneumatik, pronájem a půjčování stavebních, dopravních a dalších strojů, jako jsou bagry, rypadla, buldozery, jeřáby, silniční zametací stroje, čisticí stroje, opravy pump a čerpadel, informace o opravách, instalování a opravy elektrických spotřebičů, montáž, údržba a opravy kancelářských strojů a zařízení, instalace a opravy klimatizačních zařízení, montáž kuchyňských zařízení, instalace a opravy poplašných a bezpečnostních systémů proti vloupání, instalace a opravy požárních hlásičů, montáž, údržba a opravy počítačového vybavení, montáž a opravy výtahů, instalace a opravy telefonů, čištění fasád, vnějších povrchů a ploch i interiérů budov, čištění komínů, čištění oken, čištění ulic, deratizace, dezinfekce, hubení škůdců (ne pro zemědělské účely), asfaltování, cestářství (dláždění), důlní těžba, hornictví, povrchová těžba, vrtání studní, služby prádelen a mandlů jako je čištění, praní, žehlení a mandlování šatstva, chemické čištění, údržba, čištění a opravy kožesin, kůže a oděvů z nich, opravy šatstva a obuvi, restaurování nábytku, umělecká truhlářská výroba a opravy, čalounění a čalounické opravy, lakování, glazurování, pískování, opravy fotografických přístrojů, opravy hodin, údržba a opravy trezorů, ostření a broušení nožů, opravy deštníků, montáž, údržba a opravy veřejného osvětlení, elektrického vytápění v objektech, hromosvodů, domácích telefonů a zvonků, pokládky kabeláže a elektrických rozvodů v zemi i ve vzduchu, rekonstrukce a opravy elektrických rozvodů a důlních dílen, provádění rozvodů a přípojek, koncesované služby PTE a STE, spadající do této třídy, výstavba a rekonstrukce stavebních objektů, údržba, opravy, rekonstrukce a modernizace energetických zařízení, dispečerské řídicí techniky a technických zařízení, k řízení spotřeby elektrické energie, stavebně montážní činnost, výstavba energetických děl a zařízení potřebných pro jejich provoz, montáž, opravy, údržba vyhrazených elektrických zařízení, vyhrazených tlakových zařízení, elektrických rozvaděčů, kotlů a tlakových nádob, elektronických zařízení a měřidel, revize a zkoušky elektrických zařízení, tlakových zařízení a nádob na plyn, stavební činnost - provádění staveb včetně jejich změn, udržovacích prací na nich a jejich odstraňování.

(730) **Fedatex plus s.r.o.**, Za Zámečkem 744/9, Praha 5, 15800, CZ
(740) **DANĚK & PARTNERS** Advokátní a patentová kancelář, Ing. Dr. Vilém Daněk, Vinohradská 45/1107, Praha 2, 12000

(210) **O-503423**

(220) 11.04.2013

(320) 11.04.2013

(511) 11, 35, 37
(540)

IDEATUBE

(510) (11) LVD indukční osvětlení, LED úsporné osvětlení, úsporné zářivky, plasmové osvětlení, úsporné infratopení, osvětlení a svítidla všeho druhu, LED veřejné osvětlení, žárovky, LED žárovky, úsporné žárovky, světelné trubice, reflektory, lampy, osvětlovací přístroje a zařízení, příslušenství pro žárovky, reflektory, osvětlování, svítidla a lampy, vánoční světla na stromky, LED dekory, dekory světelných kabel, dekory žárovkové, venkovní světélka žárovková, 3D LED pruty, světlovodné kabely, LED sloupy, ohebný neon, LED světla, osvětlení stavebního lešení a výkopů, solární tepelné akumulátory - kolektory, lampová svítidla a lampióny, zahradní lampy a lampy pro osvětlování rostlin, lampy germicidní - ničící bakterie, kapesní svítilny, noční lampičky, směrové žárovky pro vozidla, krbý, kamna, pece a sporáky na tuhá, kapalná a plynová paliva a na elektrický proud a jejich součásti a příslušenství, klimatizační, chladicí a ventilační technika spadající do třídy 11, přístroje pro pečení, opékání, grilování a příslušenství, zahradní grily, mikrovlnná zařízení, elektrické topné, chladicí a větrací systémy, klimatizace, přístroje a zařízení pro vaření, chlazení, větrání a ohřívání vzduchu nebo zařízení pro úpravu vzduchu, zařízení pro rozvod vody, topení, výrobu páry, digestoře, přístroje pro topení a větrání skleníků, zařízení na sušení krmiva, přístroje a zařízení pro chlorování bazénů, na úpravu, víření a ohřívání vody, zejména zásobníky a průtokové ohříváče vody, vanové a sprchové kabiny, vybavení koupelen, saunová zařízení, solária, sanitární zařízení včetně klimatizačních zařízení, zařízení proti oslnění, ventilační přístroje, zařízení na odmlžování a rozmrazování oken, tepelné výměníky, kompresory jako nedílné součásti topných a klimatizačních zařízení, lednice, mrazáky, bezpečnostní zařízení pro plynové nebo vodovodní zařízení a potrubí, grily, hořáky, hydranty; (35) maloobchod a velkoobchod s výrobky ve třídě 11, zejména s LVD indukčním osvětlením, LED úsporným osvětlením, úspornými zářivkami, plasmovým osvětlením, úsporným infratopením, osvětlováním a svítilkami všeho druhu, včetně komplexního poradenství, internetový obchod (e-shop) s těmito výrobky, zprostředkování obchodu s těmito výrobky, propagační činnost, reklama, pomoc při řízení obchodní činnosti, obchodní administrativy, kancelářské práce, reklamní a inzertní činnost zejména v oblasti sportu, obchodní administrativy, průzkum a analýzy trhů, aranžérství - aranžování komerčních www stránek, marketing, zprostředkovatelská činnost v oblasti obchodu s výrobky třídy 11, pronájem reklamních ploch, předvádění pro reklamní účely a podporu prodeje, předvádění zboží, vyhledávací služby v rámci této třídy, on-line inzerce, organizování výstav ke komerčním a reklamním účelům na Internetu, pomoc při podnikání, poradenství týkající se organizace a podnikání v oblasti sportu, distribuce prospektů, podnikatelské informace, předplatné tiskovin pro třetí osoby, účetnictví, distribuce propagačních tiskovin, plánování obchodních a propagačních akcí, potvrzování uskutečnění obchodních transakcí, reklamní, inzertní a propagační činnost prostřednictvím jakéhokoliv média zejména v oblasti sportu, prostřednictvím telefonní, datové nebo informační sítě, poradenská činnost v oblasti obchodu a služeb reklamních kanceláří, předávání informací při reklamní činnosti, poskytování komerčních informací a informačních produktů reklamního a informačního charakteru ve třídě 35, multimediálních informací obchodního a reklamního charakteru, komerční využití Internetu v oblastech komerčních internetových médií a komerčních vyhledávacích služeb zejména v oblasti sportu, pronájem reklamních ploch, marketingové studie, obchodní nebo podnikatelské informace, kopírování nebo rozmnožování dokumentů, dokladů, poradenství v obchodní činnosti, obchodní nebo podnikatelský průzkum, obchodní management, obchodní reklama, systematizace informací do počítačové databáze, překlad informací do počítačové databáze, pronájem reklamních materiálů, rozšiřování reklamních materiálů, průzkum trhu, sekretářské služby, statistické informace, zpracování textů, vedení kartoték v počítači, vydávání reklamních nebo náborových, propagačních a inzertních textů, aktualizování reklamních materiálů, analýzy nákladů, daňové přiznání (příprava a vyhotovení), dražby, vedení dražeb, hospodářské (ekonomické) prognózy, inzerce poštou, nákupní ceny a velkoobchodní ceny (analýzy), oceňování obchodních podniků, oceňování a odhady v oblasti podnikání, personální poradenství,

posuzování efektivnosti provozu a racionalizace práce, pronájem kancelářských strojů a zařízení, průzkum veřejného mínění, přepisování, styky s veřejností, vzorky zboží (distribuce), zprostředkovatelné práce, automatizované zpracování dat, elektronické zpracování dat pro třetí osoby, vedení a správa databank (zařazené ve třídě 35); (37) instalace, montáž, údržba a opravy LVD indukčního osvětlení, LED úsporného osvětlení, úsporných zářivek, plasmového osvětlení, úsporného infratopení, osvětlování a svítidel všeho druhu, zpracování světelně-technických projektů, montáž, opravy a revize osvětlovací techniky a světelných zdrojů, elektroinstalační práce, servisně-montážní činnosti, zejména v oblasti elektro, údržba veřejného osvětlení, montáž, opravy a revize vyhrazených elektrických zařízení a spotřební elektroniky, servis, montáž a opravy zařízení pro osvětlení, elektrických přístrojů a zařízení, vytápění, servis, montáž a opravy zařízení pro klimatizaci, služby stavebnictví a stavitelství, stavba krbů, izolování staveb proti vlhkosti, tepelné a zvukové izolování staveb, demolice budov, klempířství a instalatérství, kominické služby, malování a natírání interiérů a exteriérů, štukování, sádrování, tapetování, montáže lešení, pokrývačské služby, zednické služby, zámečnictví (služby), stavební dozor, provozování a služby autoopraven a autoservisů, jako jsou údržba a opravy motorových vozidel, antikoroziní nátěry pro vozidla, čištění, leštění a mytí automobilů a jiných dopravních prostředků, obnova použitých nebo částečně zničených motorů a strojů, vulkanizace a protektorování pneumatik, pronájem a půjčování stavebních, dopravních a dalších strojů, jako jsou bagry, rypadla, buldozery, jeřáby, silniční zametací stroje, čisticí stroje, opravy pump a čerpadel, informace o opravách, instalování a opravy elektrických spotřebičů, montáž, údržba a opravy kancelářských strojů a zařízení, instalace a opravy klimatizačních zařízení, montáž kuchyňských zařízení, instalace a opravy poplašných a bezpečnostních systémů proti vloupání, instalace a opravy požárních hlásičů, montáž, údržba a opravy počítačového vybavení, montáž a opravy výtahů, instalace a opravy telefonů, čištění fasád, vnějších povrchů a ploch i interiérů budov, čištění kominů, čištění oken, čištění ulic, deratizace, dezinfekce, hubení škůdců (ne pro zemědělské účely), asfaltování, cestářství (dláždění), důlní těžba, hornictví, povrchová těžba, vrtání studní, služby prádelny a mandlů jako je čištění, praní, žehlení a mandlování šatstva, chemické čištění, údržba, čištění a opravy kožesin, kůže a oděvů z nich, opravy šatstva a obuvi, restaurování nábytku, umělecká truhlářská výroba a opravy, čalounění a čalounické opravy, lakování, glazurování, pískování, opravy fotografických přístrojů, opravy hodin, údržba a opravy trezorů, ostření a broušení nožů, opravy deštníků, montáž, údržba a opravy veřejného osvětlení, elektrického vytápění v objektech, hromosvodů, domácích telefonů a zvonků, pokládka kabeláže a elektrických rozvodů v zemi i ve vzduchu, rekonstrukce a opravy elektrických rozvodů a důlních dílen, provádění rozvodů a přípojek, koncesované služby PTE a STE, spadající do této třídy, výstavba a rekonstrukce stavebních objektů, údržba, opravy, rekonstrukce a modernizace energetických zařízení, dispečerské řídicí techniky a technických zařízení, k řízení spotřeby elektrické energie, stavebně montážní činnost, výstavba energetických děl a zařízení potřebných pro jejich provoz, montáž, opravy, údržba vyhrazených elektrických zařízení, vyhrazených tlakových zařízení, elektrických rozvaděčů, kotlů a tlakových nádob, elektronických zařízení a měřidel, revize a zkoušky elektrických zařízení, tlakových zařízení a nádob na plyn, stavební činnost - provádění staveb včetně jejich změn, udržovacích prací na nich a jejich odstraňování.

(730) **Fedatex plus s.r.o.**, Za Zámečkem 744/9, Praha 5, 15800, CZ
(740) DANĚK & PARTNERS Advokátní a patentová kancelář, Ing. Dr. Vilém Daněk, Vinohradská 45/1107, Praha 2, 12000

(210) **O-503519**
(220) 15.04.2013
(320) 15.04.2013
(511) 9, 12, 18, 20, 25, 28, 35

(540)



- (510) (9) ochranné oděvy, ochranné rukávy, rukávy k provozování kynologického výcviku, ochranné rukavice, ochranné návleky, pešky a jiné kousací výcvikové pomůcky, ochranné oděvy pro kynologický výcvik, pomůcky pro kynologický výcvik, vše zahrnuté v této třídě; (12) přívěsy, přívěsné vozíky; (18) biče, postroje na psy, hole a kožené hole, vodítka, obojky na zvířata, pokrývky pro zvířata, náhubky, obaly na oděvy; (20) boudy pro zvířata, boxy pro zvířata; (25) oděvy, kombinézy; (28) sportovní potřeby zahrnuté v této třídě, hračky pro zvířata, zejména pro psy; (35) maloobchodní a velkoobchodní činnost se zaměřením na prodej výrobků a zboží v rámci uvedených tříd 9, 12, 18, 20, 25 a 28, zprostředkovatelská činnost v oblasti obchodu a reklamy s výrobky ve třídách 9, 12, 18, 20, 25 a 28, shromažďování výrobků a zboží pro zajištění a možností prohlédnutí zboží zákazníky a jeho nákupu a předvádění zboží, jakož i propagační činnost a reklama vývoz a dovoz výrobků a zboží výrobků výše uvedených ve třídách 9, 12, 18, 20, 25 a 28, komerční využití Internetu v oblastech obchodu a nabídky služeb, inzertní, propagační služby a informační služby prostřednictvím Internetu za účelem obchodu, propagační činnost a reklama, a to vše v rámci uvedených tříd 9, 12, 18, 20, 25 a 28.
- (730) Čejka Jiří, Svatoslav 7, Svatoslav, 67507, CZ
(740) Jansa, Mokřý, Otevřel & partneři, v.o.s., JUDr. Lukáš Jansa, advokát, Sokola Tůmy 743/16, Ostrava - Mariánské Hory, 70900

- (210) **O-503613**
(220) 16.04.2013
(320) 16.04.2013
(511) 35, 39, 41, 43
(540)

Elixir tours

- (510) (35) propagační činnost, reklama; (39) rezervace cestování, doprava, dopravní informace, doprovázení turistů, dopravní informace, rezervace místenek, organizace cestovních zájezdů, turistické prohlídky, přeprava turistů, zprostředkování dopravy; (41) informace o možnostech rekreace, kluby zdraví (služby), organizování a vedení konferencí, koučink, kurzy fitness, organizování a vedení seminářů, organizování sportovních soutěží, profesní rekvalifikace (kurzy), překladatelské služby, služby pro oddech a rekreaci, služby osobního trenéra, pronájem sportovních zařízení (s výjimkou dopravních prostředků), provozování sportovních zařízení, školení, tělesná výchova, texty (psaní textů), jiné než reklamní, večírky (organizování a plánování), vydávání knih, vydávání textů, s výjimkou reklamních nebo náborových, vyučování, zábava (služby); (43) poskytování přechodného ubytování, provoz hotelového ubytování, provozování kempů (ubytování), restaurace, rezervace hotelů, rezervace penzionů, rezervace přechodného ubytování, ubytovací služby (hotely, penziony).
- (730) Elixir studio s.r.o., Holsická 1327, Praha 9 - Újezd nad Lesy, 19016, CZ
(740) JUDr. Filip Behenský, advokát, Kropáčkova 563/14, Praha 4, 14900

- (210) **O-503614**
(220) 16.04.2013
(320) 16.04.2013
(511) 35, 41, 44
(540)

Elixir diet

- (510) (35) propagační činnost, reklama; (41) kluby zdraví (služby), organizování a vedení konferencí, koučink, kurzy fitness, organizování a vedení seminářů, profesní rekvalifikace, informace o možnostech rekreace, služby pro oddech a rekreaci, služby osobního trenéra, školení, tělesná výchova, texty (psaní textů) jiné než reklamní, vydávání knih, vydávání textů, s výjimkou reklamních nebo náborových, vyučování, zábava (služby); (44) lékařské služby, farmaceutické poradenství, fyzioterapie, léčba toxikomanů, salóny krásy, služby v oblasti

alternativní medicíny, služby vizážistů, terapeutické služby, zdravotní péče, zdravotní poradenství.

- (730) Elixir studio s.r.o., Holsická 1327, Praha 9 - Újezd nad Lesy, 19016, CZ
(740) JUDr. Filip Behenský, advokát, Kropáčkova 563/14, Praha 4, 14900

- (210) **O-503624**
(220) 17.04.2013
(320) 17.04.2013
(511) 30
(540)



- (510) (30) čaj, čokoládové nápoje, čokoládové nápoje s mlékem, káva, kávové nápoje, kávové nápoje s mlékem, kávové příchutě, nápoje na bázi čaje, příchutě (aroma), příchutě do nápojů, s výjimkou éterických olejů, sladké pečivo, vanilka (příchut'), zákusky, koláče, pečivo jemné, skořice (koření).
- (590) Barevná
(730) Rinoceronte s.r.o., Šlejnická 1547/13, Praha 6, 16000, CZ

- (210) **O-503646**
(220) 17.04.2013
(320) 17.04.2013
(511) 3, 5
(540)



- (510) (3) výrobky kosmetické a voňavkářské v rámci této třídy, bylinné kosmetické přípravky, mýdla tuhá i tekutá, parfumerie, vonné oleje, éterické esence a silice, koupelové soli spadající do této třídy, výtažky z květin pro parfumerii, krémy, mléka, gely, emulze, vody a deodoranty pro osobní potřebu spadající do této třídy, toaletní přípravky, vlasové a ústní vody, pasty, prášky a vodičky pro čištění a ošetřování zubů, šampony tělové i vlasové, prostředky pro mytí a ošetřování rukou a vlasů, zejména kondicionéry, pomády, vlasová tužidla, spraye, laky, laky na nehty, prostředky pro ošetřování pokožky a odličování spadající do této třídy, zejména krémy na a po opalování, masážní krémy a emulze, regenerační krémy a vody, krémy a pěny po holení, vata a výrobky z vaty pro kosmetické účely, zejména tampony, polštářky, tyčinky spadající do této třídy, kosmetické neceséry, kosmetické tužky, pemza, líčidla včetně líčidel pro oči, řasenky, stíny, lesky, umělé nehty spadající do této třídy, dekorativní ozdoby na nehty, nehtové doplňky, dětská kosmetika, prostředky namáčecí (prací), mýdlové, saponátové, bezfosfátové, prací prostředky, bělicí přípravky v rámci této třídy, prostředky na odbarvování, moření a parfémování prádla, avivážní prostředky, přípravky na odmašťování, drhnutí, leštění a broušení, čistící přípravky spadající do této třídy, prostředky k čištění sporáků, prostředky k čištění sanitární techniky, mýdla, včetně mýdel medicínálních, vonná dřeva, vonné sáčky do prádla, vlhčené hygienické a čistící utěrky, kapesníky a ručníky napuštěné kosmetickými přípravky, antistatické přípravky pro použití v domácnosti; (5) výrobky farmaceutické a parafarmaceutické, vitamíny, přípravky pro lidi a zvířata obsahující minerály a stopové prvky, dietní a nutriční přípravky pro léčebné účely, medicínální sirupy, kombinované přípravky vitamínů, minerálů, stopových prvků a bylinných výtažků, potravinové doplňky i obohacené vitamíny nebo minerály nebo stopovými prvky, vitamínové přípravky, multivitaminové preparáty, minerály a multiminerálové preparáty, bylinné čaje, léčivé rostliny, dietetické látky upravené pro lékařské účely, bylinné

přípravky nebo potrava pro lékařské účely, bylinné výtažky nebo sirupy, vitamínová výživa ve formě koncentrátů, proteinové koncentráty jako výživné přísady k potravinám, léčivé cukrářské výrobky a cukrovinky s léčivými účinky, přípravky a poživatiny obsahující biologické katalyzátory pro fyzicky aktivní osoby, sportovce a rekonvalescenty, posilující poživatiny, extrakty a potraviny pro zvláštní výživu, dietetické a diabetické poživatiny a potraviny pro zvláštní výživu, potravní doplňky pro posílení imunity organismu a zlepšení zdraví v tuhém i tekutém stavu ve formě práškových směsí, kapek, sirupů, gelů, past, tablet, šumivých tablet, pastilek, dražé, tobolek, kapslí, bonbónů, žele, prášků, vše výše uvedené pro léčebné účely, diabetické a dietetické nápoje pro léčebné účely, přírodní pramenité a kojenecké vody pro léčebné účely, obohacené vitamínové nápoje a koncentráty pro léčebné účely, potravní doplňky rostlinného i živočišného původu ne pro léčebné účely.

(590) Barevná
(730) **FAGRON a.s.**, Holická 1098/31M, Olomouc, 77200, CZ
(740) Ing. Petr Soukup, Videňská 8, Olomouc, 77200



(510) (7) stroje a obráběcí stroje, motory (s výjimkou motorů pro pozemní vozidla), spojky a transmisní zařízení mimo ty, které jsou pro pozemní vozidla, zemědělské nástroje, kromě motorů poháněných ručně, lůžně pro vejce, prodejní automaty; (37) stavebnictví, opravy, instalační služby; (42) vědecké a technologické služby a související výzkum a projektování, analytické a výzkumné služby v průmyslu, navrhování a vývoj počítačového hardwaru a softwaru.
(590) Barevná
(730) **DOMINANTA GROUP Holding, a.s.**, Sochorova 23, Brno, 61600, CZ

(210) **O-503649**
(220) 17.04.2013
(320) 17.04.2013
(511) 9, 35, 38, 42
(540)



(510) (9) přístroje a nástroje vědecké, námořní, geodetické, fotografické, filmové, optické, přístroje a nástroje pro vážení, měřicí, signalizaci, kontrolu, výuku a přístroje zachraňující život, přístroje a nástroje pro vedení, přepínání, transformování, akumulaci, regulování nebo kontrolu elektrického proudu, přístroje pro záznam, vysílání, zpracování a reprodukci zvuku, obrazu a dat, magnetické nosiče dat, automatické distributory a mechanismy na mince, kalkulační stroje, zařízení pro zpracování dat a počítače, nahané a nenahané nosiče dat (v této třídě), počítačové programy, elektronicky zaznamenaná data (stáhnutelná), elektronické publikace (stáhnutelné); (35) reklama, business management, podnikové hospodářství, systematizace, shromažďování a ekonomická analýza dat a informací v počítačových databázích, maloobchodní služby (také prostřednictvím Internetu a jiných komunikačních sítí), týkající se zboží ve třídě 9; (38) telekomunikace, pronájem telekomunikačního zařízení, telekomunikační informace; (42) vědecké a technologické služby, vývoj a design související s těmito službami, průmyslové analýzy a vývojové služby, navrhování a vývoj počítačového hardwaru, softwaru a databází, údržba softwaru, technické konzultace - v rámci této třídy, provozování elektronického úložiště dat, pronájem zařízení pro zpracování dat, tvorba webových stránek.
(730) **Cloud4com a.s.**, U Uranie 954/18, Praha 7, 17000, CZ
(740) JUDr. Alexander Király, Ph.D., JUDr. Alexander Király, advokát, L. Poděště 1883/5, Ostrava - Poruba, 70800

(210) **O-503655**
(220) 17.04.2013
(320) 17.04.2013
(511) 7, 8, 35
(540)

PET BAR

(510) (7) zařízení pro stáčení piva pod tlakem, výčepní zařízení (pivní pipy); (8) ruční zařízení pro stáčení tekutin; (35) propagační a reklamní činnost.
(730) **Petr Vojtíšek**, Nábřeží 73, Nový Bor, 47301, CZ

(210) **O-503689**
(220) 18.04.2013
(320) 18.04.2013
(511) 7, 37, 42

(210) **O-503838**
(220) 24.04.2013
(320) 24.04.2013
(511) 20, 21, 35
(540)

La Almara

(510) (20) části nábytku ze dřeva, dekorační předměty (přenosné), figurky (sošky) ze dřeva, vosku, sádry nebo umělých hmot, koše, košíky (nekovové), krabice ze dřeva nebo z umělých hmot, ošatky, podušky, polštáře, proutěné zboží, přepravky (nekovové), tabule s háčky na zavěšení klíčů, tabule vývěsní; (21) lahve (skleněné nádoby), cukřenky, čajové servisy, držáky na mýdlo, držáky na svíce, držáky toaletního papíru, držáky ubrousků, džbánečky, džbánky, formičky, tvořítka na pečení (kuchyňské -), formy na pečení (kuchyňské -), houby mycí, hrnčířské zboží, karafy, stolní lahve, kávové servisy, keramika na použití v domácnosti, konve kropicí, konývky, kořenáče ozdobné s výjimkou papírových, koše na použití v domácnosti, koše piknikové (včetně nádobí), košíky na chléb (pro použití v domácnosti), květináče; (35) zprostředkovatelská činnost v oblasti obchodu, nákup a prodej, export - import a provozování internetového obchodu - vše ve vztahu k dekorativnímu zboží pro domácnost jako jsou například svíčky, svícny, náčiní a nádobí pro domácnost nebo kuchyň, výrobky ze skla, porcelánu, keramiky a majoliky - zejména skleničky, talíře, hrníčky, misky, misky a podmisky, jídelní sady a soupravy, soupravy čajové a kávové, cukřenky, mléčenky, nádoby na dochucování potravin, potřeby ke stolování, vázy, dózy, květináče, truhlíčky, stojánky a podložky, dekorativní figurky, kuchyňské nádoby a přístroje, konvice, džbány a džbánky, porcelánové úchytky a další dekorační materiály pro domácnost, vánoční ozdoby, osvětlovací tělesa, lucerny, proutěné výrobky, mýdla a kosmetika, kosmetické kufříky a neceséry, vonné sáčky, stojánky na šperky, květiny, galanterie, plechové, drátěné a dřevěné doplňky do domácnosti, nábytek, zrcadla, hračky, nástěnné šablony a samolepky, obrazy, fotografie a fotorámečky, knihy a časopisy, ubrusy, bytové a kuchyňský textil, stuhy, potahy, povlaky, ručníky a osušky, zástěry, přehozy, ubrusy, prostírání, polštáře, závěsy, koberce a rohožky, šály a módní doplňky, deštníky, tašky, náramky, kapesní a nástěnné hodiny - vše v rámci této třídy.
(730) **Benast s.r.o.**, Přítoky 45, Kutná Hora, 28401, CZ

(210) **O-503959**
(220) 28.04.2013
(320) 28.04.2013
(511) 42, 43, 44

(540)



- (510) (42) poskytování doplňkových služeb, a to ve vědeckém výzkumu v oblasti komplexní ústavní a ambulantní lázeňské péče; (43) bary (služby), hotelové služby, hotely (rezervace), jídelny a závodní jídelny, kavárny, penziony, penziony (rezervace), poskytování přechodného ubytování, provoz hotelového ubytování, přechodné ubytování (rezervace), restaurace; (44) lázně (veřejné) pro hygienické účely, lékařské služby, masáže, komplexní ústavní a ambulantní lázeňská péče, ošetřovatelské služby, pronajímání zdravotních (zdravotnických) zařízení, psycholog (služby), zotavovny, soukromé kliniky nebo sanatoria, stomatology, zdravotní péče, zdravotnická střediska, zkrášlovací salóny.
- (590) Barevná
(730) **Priessnitzovy léčebné lázně a.s.**, Priessnitzova 299, Jeseník, 79003, CZ
(740) Doc. Ing. Jindřich Špaček, CSc., patentový zástupce, Svatopluka Čecha 106A, Brno, 61200

- (210) **O-503982**
(220) 29.04.2013
(320) 29.04.2013
(511) 35, 41, 43, 44
(540)



- (510) (35) maloobchodní a velkoobchodní činnost se zaměřením na kosmetické a zdravotní výrobky a prostředky pro péči o krásu těla, reklama, propagace, marketingové služby v rámci této třídy, marketingové studie, průzkum trhu, zprostředkování obchodu se službami uvedenými ve třídách 41, 43 a 44, zprostředkování v oblasti reklamy a prodeje zboží na Internetu, módní přehlídky pro reklamní účely, předvádění zboží pro reklamní účely a podporu prodeje; (41) služby osobního trenéra, organizování a vedení konferencí a seminářů zaměřených především na plastickou chirurgii, péči o krásu těla a zdravý životní styl, vzdělávání v oblasti plastické chirurgie, péče o krásu těla a zdravého životního stylu, pořádání soutěží krásy; (43) ubytovací a stravovací služby, provoz penzionu s ubytováním a stravováním, služby spojené s ubytováním v rámci této třídy, stravováním a občerstvením; (44) lékařské služby, plastická chirurgie, služby lékařské estetiky, zdravotní péče, služby vizážistů, služby péče o hygienu a krásu osob, služby soukromé kliniky nebo sanatoria, lázeňské služby, fyzioterapie, terapeutické služby, kosmetické služby, salóny krásy, odborné poradenství v oblasti zdravého životního stylu a péče o krásu těla, farmaceutické poradenství, masáže.
- (590) Barevná
(730) **AURUM AESTHETIC CLINIC s.r.o.**, Zborovská 79/56, Praha 5, 15000, CZ
(740) Jansa, Mokřý, Otevřel & partneři, v.o.s., JUDr. Lukáš Jansa, advokát, Sokola Tůmy 743/16, Ostrava - Mariánské Hory, 70900

- (210) **O-504103**
(220) 03.05.2013
(320) 03.05.2013
(511) 9, 16, 35, 38, 41, 42

(540)



- (510) (9) nahanané a nenahanané nosiče záznamů zvuku a obrazu; (16) periodické a neperiodické tiskoviny, propagační tiskoviny, zejména katalogy, prospekty, plakáty, fotografie, knihy, časopisy; (35) reklamní, propagační a marketingové služby; (38) rozhlasové vysílání, šíření rozhlasových pořadů prostřednictvím Internetu, prostřednictvím informačních a telekomunikačních prostředků a sítí, poskytování přístupu k webovým stránkám; (41) tvorba rozhlasových programů, vzdělávací a zábavní činnost, agentážní činnost v oblasti umění a kultury; (42) tvorba a správa webových stránek, souvisejících s rozhlasovým vysíláním.
- (730) **RKR s.r.o.**, Karla Engliše 519/11, Praha 5 - Smíchov, 15000, CZ
(740) Rott, Růžička & Guttman Patentové, známkové a advokátní kanceláře, JUDr. Michal Růžička, CSc., Vinohradská 37, Praha 2, 12000

- (210) **O-504104**
(220) 03.05.2013
(320) 03.05.2013
(511) 9, 16, 35, 38, 41, 42
(540)



- (510) (9) nahanané a nenahanané nosiče záznamů zvuku a obrazu; (16) periodické a neperiodické tiskoviny, propagační tiskoviny, zejména katalogy, prospekty, plakáty, fotografie, knihy, časopisy; (35) reklamní, propagační a marketingové služby; (38) rozhlasové vysílání, šíření rozhlasových pořadů prostřednictvím Internetu, prostřednictvím informačních a telekomunikačních prostředků a sítí, poskytování přístupu k webovým stránkám; (41) tvorba rozhlasových programů, vzdělávací a zábavní činnost, agentážní činnost v oblasti umění a kultury; (42) tvorba a správa webových stránek, souvisejících s rozhlasovým vysíláním.
- (730) **4S PRODUCTION, a.s.**, Karla Engliše 519/11, Praha 5 - Smíchov, 15000, CZ
(740) Rott, Růžička & Guttman Patentové, známkové a advokátní kanceláře, JUDr. Michal Růžička, CSc., Vinohradská 37, Praha 2, 12000

- (210) **O-504112**
(220) 03.05.2013
(320) 03.05.2013
(511) 29
(540)

PERLA SE VYPLATÍ!

- (510) (29) jedlé oleje.
(730) **Unilever N.V.**, Weena 455, Rotterdam, NL
(740) Baker & McKenzie v.o.s., advokátní kancelář, JUDr. Jiří Čermák, advokát, Klimentská 46/1216, Praha 1, 11002

- (210) **O-504205**
(220) 07.05.2013
(320) 07.05.2013
(511) 32, 35, 43
(540)

Z COLA

- (510) (32) minerální vody, šumivé nápoje a jiné nápoje nealkoholické, nápoje a šťávy ovocné, sirupy a jiné přípravky k zhotovování nápojů; (35) propagační a reklamní činnost, obchodní poradenství, organizování výstav (komerčních nebo reklamních), počítačové databáze (překlad informací nebo systemizace informací), pronájem prodejních automatů; (43) služby rychlého

občerstvení - automaty, bufety, zásobování (catering).

- (730) **Pivovar ZUBR, a.s.**, Komenského 35, Přerov, 75000, CZ
(740) Čermák a spol., Mgr. Lukáš Lorenc, advokát, Elišky Peškové
15/735, Praha 5, 15000

- (210) **O-504206**
(220) 07.05.2013
(320) 07.05.2013
(511) 32, 35, 43
(540)



- (510) (32) minerální vody, šumivé nápoje a jiné nápoje nealkoholické, nápoje a šťávy ovocné, sirupy a jiné přípravky k zhotovování nápojů; (35) propagační a reklamní činnost, obchodní poradenství, organizování výstav (komerčních nebo reklamních), počítačové databáze (překlad informací nebo systemizace informací), pronájem prodejních automatů; (43) služby rychlého občerstvení - automaty, bufety, zásobování (catering).

- (730) **Pivovar ZUBR, a.s.**, Komenského 35, Přerov, 75000, CZ
(740) Čermák a spol., Mgr. Lukáš Lorenc, advokát, Elišky Peškové
15/735, Praha 5, 15000

- (210) **O-504209**
(220) 07.05.2013
(320) 07.05.2013
(511) 19, 37
(540)



- (510) (19) stavební materiály nekovové; (37) poradenství ve stavebnictví.
(730) **Premix servis s.r.o.**, Vostrovská 783/53, Praha 6, 16000, CZ
(740) Mgr. Libuše Radová, Vostrovská 783/53, Praha 6, 16000

- (210) **O-504212**
(220) 07.05.2013
(320) 07.05.2013
(511) 1, 2, 17, 19
(540)

DEKKLEBER

- (510) (1) chemické výrobky určené pro průmysl, umělé pryskyřice v surovém stavu, plastické hmoty v surovém stavu, lepidla pro průmysl; (2) barvy, nátěry, laky, ochranné nátěry a přípravky na dřevo a kovy; (17) těsnicí hmoty pro stavební účely, tepelné izolační prvky, prvky pro vyplňování spár, hrázdění a dutin nikoliv z kovu; (19) hotová malta vyrobená s použitím vápna a/nebo sádry a/nebo cementu a/nebo písku a/nebo organických pojiv s nebo bez barevných pigmentů, stavební vápno, mazanina, základní nátěrové prostředky pro stavební účely (nikoliv barvy), vnitřní a vnější omítky, šterkové hmoty, stavební prvky pro stěny a mezistěny.

- (730) **DEK a.s.**, Tiskařská 10/257, Praha 10 - Malešice, 10800, CZ

- (210) **O-504213**
(220) 07.05.2013
(320) 07.05.2013
(511) 1, 17, 19
(540)

DEKMINERAL

- (510) (1) chemické výrobky určené pro průmysl, umělé pryskyřice v surovém stavu, plastické hmoty v surovém stavu; lepidla pro průmysl; (17) těsnicí hmoty pro stavební účely, tepelné izolační prvky, prvky pro vyplňování spár, hrázdění a dutin nikoliv z

kovu; (19) hotová malta vyrobená s použitím vápna a/nebo sádry a/nebo cementu a/nebo písku a/nebo organických pojiv s nebo bez barevných pigmentů, stavební vápno, mazanina, základní nátěrové prostředky pro stavební účely (nikoliv barvy), vnitřní a vnější omítky, šterkové hmoty, stavební prvky pro stěny a mezistěny.

- (730) **DEK a.s.**, Tiskařská 10/257, Praha 10, 10800, CZ

- (210) **O-504214**
(220) 07.05.2013
(320) 07.05.2013
(511) 6, 37, 40, 41, 42
(540)

MAXIDEK

- (510) (6) výrobky z kovu, zejména profilované plechy, stavební materiály kovové zejména střešní krytiny kovové, obklady stěn kovové, fasádní kazety, fasádní lamely, ostatní doplňky pro střešní krytiny kovové, perforované plechy; (37) zprostředkování ve výstavbě, poradenská činnost ve stavebnictví; (40) tváření plechů, včetně profilování plechů, lisování plechů, ohýbání plechů, dělení plechů, barvení plechů a zprostředkování těchto služeb; (41) vzdělávací činnost ve stavebnictví; (42) inženýrská činnost ve stavebnictví, projektová činnost ve stavebnictví.

- (730) **DEK a.s.**, Tiskařská 10/257, Praha 10, 10800, CZ

- (210) **O-504215**
(220) 07.05.2013
(320) 07.05.2013
(511) 1, 2, 17, 19
(540)

DEKPENETRAL

- (510) (1) chemické výrobky určené pro průmysl, umělé pryskyřice v surovém stavu, plastické hmoty v surovém stavu, lepidla pro průmysl; (2) barvy, nátěry, laky, ochranné nátěry a přípravky na dřevo a kovy; (17) těsnicí hmoty pro stavební účely, tepelné izolační prvky, prvky pro vyplňování spár, hrázdění a dutin nikoliv z kovu; (19) hotová malta vyrobená s použitím vápna a/nebo sádry a/nebo cementu a/nebo písku a/nebo organických pojiv s nebo bez barevných pigmentů, stavební vápno, mazanina, základní nátěrové prostředky pro stavební účely (nikoliv barvy), vnitřní a vnější omítky, šterkové hmoty, stavební prvky pro stěny a mezistěny.

- (730) **DEK a.s.**, Tiskařská 10/257, Praha 10, 10800, CZ

- (210) **O-504216**
(220) 07.05.2013
(320) 07.05.2013
(511) 1, 2, 17, 19
(540)

DEKCOLOR

- (510) (1) chemické výrobky určené pro průmysl, umělé pryskyřice v surovém stavu, plastické hmoty v surovém stavu, lepidla pro průmysl; (2) barvy, nátěry, laky, ochranné nátěry a přípravky na dřevo a kovy; (17) těsnicí hmoty pro stavební účely, tepelné izolační prvky, prvky pro vyplňování spár, hrázdění a dutin nikoliv z kovu; (19) hotová malta vyrobená s použitím vápna a/nebo sádry a/nebo cementu a/nebo písku a/nebo organických pojiv s nebo bez barevných pigmentů, stavební vápno, mazanina, základní nátěrové prostředky pro stavební účely (nikoliv barvy), vnitřní a vnější omítky, šterkové hmoty, stavební prvky pro stěny a mezistěny.

- (730) **DEK a.s.**, Tiskařská 10/257, Praha 10, 10800, CZ

- (210) **O-504217**
(220) 07.05.2013
(320) 07.05.2013
(511) 9, 16, 35, 38, 41, 42
(540)



- (510) (9) nahrané a nenahrané nosiče záznamů zvuku a obrazu; (16)

- (590) časopisy, periodické a neperiodické tiskoviny, propagační tiskoviny, zejména katalogy, prospekty, plakáty, fotografie, knihy; (35) propagační činnost, reklama, zejména prostřednictvím rozhlasového vysílání; (38) provozování rozhlasového vysílání, šíření rozhlasových pořadů přes Internet; (41) činnost vzdělávací, zábavná a vyučovací, pořádání koncertů, agenturní činnost v oblasti umění a kultury, pořádání hudebních soutěží, tvorba rozhlasových programů, rozhlasové zpravodajství, publicistika; (42) tvorba a správa webových stránek.
- (590) Barevná
(730) **Český rozhlas**, Vinohradská 12, Praha 2, 12099, CZ
(740) JUDr. Filip Winter, advokát, Mostecká 21, Praha 1 - Malá Strana, 11800

- (210) **O-504218**
(220) 07.05.2013
(320) 07.05.2013
(511) 9, 16, 35, 38, 41, 42
(540)



- (510) (9) nahané a nenahané nosiče záznamů zvuku a obrazu; (16) časopisy, periodické a neperiodické tiskoviny, propagační tiskoviny, zejména katalogy, prospekty, plakáty, fotografie, knihy; (35) propagační činnost, reklama, zejména prostřednictvím rozhlasového vysílání; (38) provozování rozhlasového vysílání, šíření rozhlasových pořadů přes Internet; (41) činnost vzdělávací, zábavná a vyučovací, pořádání koncertů, agenturní činnost v oblasti umění a kultury, pořádání hudebních soutěží, tvorba rozhlasových programů, rozhlasové zpravodajství, publicistika; (42) tvorba a správa webových stránek.
- (590) Barevná
(730) **Český rozhlas**, Vinohradská 12, Praha 2, 12099, CZ
(740) JUDr. Filip Winter, advokát, Mostecká 21, Praha 1 - Malá Strana, 11800

- (210) **O-504219**
(220) 07.05.2013
(320) 07.05.2013
(511) 9, 16, 35, 38, 41, 42
(540)



- (510) (9) nahané a nenahané nosiče záznamů zvuku a obrazu; (16) časopisy, periodické a neperiodické tiskoviny, propagační tiskoviny, zejména katalogy, prospekty, plakáty, fotografie, knihy; (35) propagační činnost, reklama, zejména prostřednictvím rozhlasového vysílání; (38) provozování rozhlasového vysílání, šíření rozhlasových pořadů přes Internet; (41) činnost vzdělávací, zábavná a vyučovací, pořádání koncertů, agenturní činnost v oblasti umění a kultury, pořádání hudebních soutěží, tvorba rozhlasových programů, rozhlasové zpravodajství, publicistika; (42) tvorba a správa webových stránek.
- (590) Barevná
(730) **Český rozhlas**, Vinohradská 12, Praha 2, 12099, CZ
(740) JUDr. Filip Winter, advokát, Mostecká 21, Praha 1 - Malá Strana, 11800

- (210) **O-504220**
(220) 07.05.2013
(320) 07.05.2013
(511) 9, 16, 35, 38, 41, 42

(540)



- (510) (9) nahané a nenahané nosiče záznamů zvuku a obrazu; (16) časopisy, periodické a neperiodické tiskoviny, propagační tiskoviny, zejména katalogy, prospekty, plakáty, fotografie, knihy; (35) propagační činnost, reklama, zejména prostřednictvím rozhlasového vysílání; (38) provozování rozhlasového vysílání, šíření rozhlasových pořadů přes Internet; (41) činnost vzdělávací, zábavná a vyučovací, pořádání koncertů, agenturní činnost v oblasti umění a kultury, pořádání hudebních soutěží, tvorba rozhlasových programů, rozhlasové zpravodajství, publicistika; (42) tvorba a správa webových stránek.
- (590) Barevná
(730) **Český rozhlas**, Vinohradská 12, Praha 2, 12099, CZ
(740) JUDr. Filip Winter, advokát, Mostecká 21, Praha 1 - Malá Strana, 11800

- (210) **O-504221**
(220) 07.05.2013
(320) 07.05.2013
(511) 9, 16, 35, 38, 41, 42
(540)



- (510) (9) nahané a nenahané nosiče záznamů zvuku a obrazu; (16) časopisy, periodické a neperiodické tiskoviny, propagační tiskoviny, zejména katalogy, prospekty, plakáty, fotografie, knihy; (35) propagační činnost, reklama, zejména prostřednictvím rozhlasového vysílání; (38) provozování rozhlasového vysílání, šíření rozhlasových pořadů přes Internet; (41) činnost vzdělávací, zábavná a vyučovací, pořádání koncertů, agenturní činnost v oblasti umění a kultury, pořádání hudebních soutěží, tvorba rozhlasových programů, rozhlasové zpravodajství, publicistika; (42) tvorba a správa webových stránek.
- (590) Barevná
(730) **Český rozhlas**, Vinohradská 12, Praha 2, 12099, CZ
(740) JUDr. Filip Winter, advokát, Mostecká 21, Praha 1 - Malá Strana, 11800

- (210) **O-504222**
(220) 07.05.2013
(320) 07.05.2013
(511) 9, 16, 35, 38, 41, 42
(540)



- (510) (9) nahané a nenahané nosiče záznamů zvuku a obrazu; (16) časopisy, periodické a neperiodické tiskoviny, propagační tiskoviny, zejména katalogy, prospekty, plakáty, fotografie, knihy; (35) propagační činnost, reklama, zejména prostřednictvím rozhlasového vysílání; (38) provozování rozhlasového vysílání, šíření rozhlasových pořadů přes Internet; (41) činnost vzdělávací, zábavná a vyučovací, pořádání koncertů, agenturní činnost v oblasti umění a kultury, pořádání hudebních soutěží, tvorba rozhlasových programů, rozhlasové zpravodajství, publicistika; (42) tvorba a správa webových stránek.

- (590) Barevná
(730) **Český rozhlas**, Vinohradská 12, Praha 2, 12099, CZ
(740) JUDr. Filip Winter, advokát, Mostecká 21, Praha 1 - Malá Strana, 11800

- (210) **O-504223**
(220) 07.05.2013
(320) 07.05.2013
(511) 9, 16, 35, 38, 41, 42
(540)



- (510) (9) nahrané a nenahrané nosiče záznamů zvuku a obrazu; (16) časopisy, periodické a neperiodické tiskoviny, propagační tiskoviny, zejména katalogy, prospekty, plakáty, fotografie, knihy; (35) propagační činnost, reklama, zejména prostřednictvím rozhlasového vysílání; (38) provozování rozhlasového vysílání, šíření rozhlasových pořadů přes Internet; (41) činnost vzdělávací, zábavná a vyučovací, pořádání koncertů, agenturní činnost v oblasti umění a kultury, pořádání hudebních soutěží, tvorba rozhlasových programů, rozhlasové zpravodajství, publicistika; (42) tvorba a správa webových stránek.

- (590) Barevná
(730) **Český rozhlas**, Vinohradská 12, Praha 2, 12099, CZ
(740) JUDr. Filip Winter, advokát, Mostecká 21, Praha 1 - Malá Strana, 11800

- (210) **O-504224**
(220) 07.05.2013
(320) 07.05.2013
(511) 9, 16, 35, 38, 41, 42
(540)



- (510) (9) nahrané a nenahrané nosiče záznamů zvuku a obrazu; (16) časopisy, periodické a neperiodické tiskoviny, propagační tiskoviny, zejména katalogy, prospekty, plakáty, fotografie, knihy; (35) propagační činnost, reklama, zejména prostřednictvím rozhlasového vysílání; (38) provozování rozhlasového vysílání, šíření rozhlasových pořadů přes Internet; (41) činnost vzdělávací, zábavná a vyučovací, pořádání koncertů, agenturní činnost v oblasti umění a kultury, pořádání hudebních soutěží, tvorba rozhlasových programů, rozhlasové zpravodajství, publicistika; (42) tvorba a správa webových stránek.

- (590) Barevná
(730) **Český rozhlas**, Vinohradská 12, Praha 2, 12099, CZ
(740) JUDr. Filip Winter, advokát, Mostecká 21, Praha 1 - Malá Strana, 11800

- (210) **O-504225**
(220) 07.05.2013
(320) 07.05.2013
(511) 9, 16, 35, 38, 41, 42
(540)



- (510) (9) nahrané a nenahrané nosiče záznamů zvuku a obrazu; (16)

časopisy, periodické a neperiodické tiskoviny, propagační tiskoviny, zejména katalogy, prospekty, plakáty, fotografie, knihy; (35) propagační činnost, reklama, zejména prostřednictvím rozhlasového vysílání; (38) provozování rozhlasového vysílání, šíření rozhlasových pořadů přes Internet; (41) činnost vzdělávací, zábavná a vyučovací, pořádání koncertů, agenturní činnost v oblasti umění a kultury, pořádání hudebních soutěží, tvorba rozhlasových programů, rozhlasové zpravodajství, publicistika; (42) tvorba a správa webových stránek.

- (590) Barevná
(730) **Český rozhlas**, Vinohradská 12, Praha 2, 12099, CZ
(740) JUDr. Filip Winter, advokát, Mostecká 21, Praha 1 - Malá Strana, 11800

- (210) **O-504250**
(220) 07.05.2013
(320) 07.05.2013
(511) 18, 24, 25
(540)

CORMEN

- (510) (18) kůže, imitace kůže, výrobky z těchto materiálů, které nejsou zahrnuty do jiných tříd, kůže ze zvířat, kožená galanterie, brašnářské výrobky, kabely, brašny, tašky, batohy, kabelky, kožená pouzdra na vizitky a klíče, obaly z kůže, kufry a zavazadla, jako nákupní tašky, cestovní tašky, školní aktovky, školní batohy, doplňky z kůže a jejich imitací, jako řemínky a šňůry, deštníky, slunečníky a hole, biče, sedla a jiné sedlářské výrobky; (24) textilní látky, tkaniny a textilní výrobky zařazené ve třídě 24, přikrývky, deky, pokrývky a přehozy ložní, ložní prádlo, povlečení, prostěradla, závěsy, záclony, ručníky, osušky, ubrusy, textilní utěrky, žinky pro hygienické účely, ubrusy, textilní tapety, netkané textilie; (25) oděvy dámské, pánské a dětské, kojenecké oblečení, sportovní oblečení, svetry, pulovry, kusový textil, zakázkové oděvy, plavky, pyžama, noční košile, spodní prádlo pánské, dámské a dětské, erotické prádlo, mateřské noční a spodní prádlo, oděvy pro profesionální i rekreační sport a volný čas, obuv, sportovní obuv, rukavice, kožené a kožešínové rukavice, kožené oděvy, kožichy a kožešínové oděvní doplňky, šály, pokrývky hlavy, opasky.

- (730) **Andrie s.r.o.**, Na Rynku 1138, Kunovice, 68604, CZ
(740) Ing. Zdeněk Kučera, Dlouhá 207 (P.O.BOX 92), Slušovice, 76315

- (210) **O-504253**
(220) 07.05.2013
(320) 07.05.2013
(511) 35, 38, 41
(540)

VAŘTE JAKO ŠÉF!

- (510) (35) reklamní, inzertní a propagační činnost, prodej reklamního času inzerentům, prezentace (komerční) her a soutěží pro veřejnost, poskytování informací komerčního nebo reklamního charakteru, multimediálních informací komerčního charakteru, komerční využití Internetu v oblastech komerčních internetových médií a vyhledávacích služeb, on-line inzerce, organizační zabezpečování komerčního televizního vysílání, zprostředkování v obchodních vztazích, merchandising, marketing, reklamní, inzertní a propagační činnost prostřednictvím jakéhokoliv média, prostřednictvím telefonní sítě nebo datové sítě nebo informační sítě nebo elektronické sítě nebo komunikační sítě nebo počítačové sítě; (38) televizní vysílání, rozšiřování televizního vysílání, digitální vysílání, přenosy zpráv, přenos zpráv a obrazových informací pomocí počítače, přenášení vysílání pomocí satelitních družic, šíření audiovizuálních děl, technické a organizační zabezpečení televizního vysílání, šíření informací, audio nebo audiovizuálních děl prostřednictvím informační nebo datové nebo elektronické nebo komunikační nebo telekomunikační nebo počítačové sítě, zejména Internetu, informační služby na Internetu související s televizním vysíláním; (41) nakladatelství a vydavatelství, ediční činnost, publikační činnost, nahrávání nosičů zvukových nebo obrazových zvukových, půjčování nahraných zvukových a zvukově obrazových záznamů, tvorba audiovizuálních děl, zpravodajství, publicistika, televizní zpravodajství, obrazové zpravodajství, televizní produkce, filmová produkce, tvorba programů, tvorba a výroba televizních a audiovizuálních programů, agenturní

činnost v oblasti kultury, zprostředkování v oblasti kultury, výchovy, zábavy a sportu, výchovná, vzdělávací, soutěžní a zábavní činnost, zábavní nebo kulturní nebo vzdělávací představení, organizace společenských a kulturních akcí, organizace, provozování a provádění her a soutěží i veřejných, výstavní činnost v oblasti kultury nebo zábavy nebo výchovy nebo vzdělávání, poskytování on-line elektronických publikací a děl (bez možnosti stažení), poskytování služeb výchovných, vzdělávacích, soutěžních, kulturních a zábavních prostřednictvím Internetu a jiných sítí, pronájem a půjčování audiopřístrojů, videopřístrojů, videorekordérů, videokamer, fotoaparátů, promítaček, rozhlasových a televizních přijímačů, filmů, kulturních a vzdělávacích potřeb a přístrojů.

(730) **FTV Prima, spol. s r.o.**, Na Žertvách 24/132, Praha 8 - Libeň, 18000, CZ

(210) **O-504256**

(220) 09.05.2013

(320) 09.05.2013

(511) 37, 39, 41, 45

(540)



(510) (37) montáž, opravy a údržba zařízení sloužících k ostraze objektů, servis a montáž elektrických a elektronických zařízení, servis a montáž zabezpečovací, výpočetní, kontrolní, signalizační, kamerové a telekomunikační techniky, odstraňování (demontáž) odposlechových zařízení, instalace a opravy poplašných systémů (alarmy) proti vloupání, instalace a opravy požárních hlásičů, údržba a opravy trezorů a bezpečnostních schránek, opravy bezpečnostních zámků, čisticí a úklidové služby; (39) bezpečnostní dopravní služby, doprava (přeprava) osob nebo zboží, bezpečnostní převozy osob, cenností a financí, výjezdy motorových bezpečnostních vozidel, výjezdy zásahových vozidel, monitorování pohybu vozidel; (41) vzdělávací činnost v oblasti zabezpečovacích služeb pro ochranu a ostrahu objektů a osob a pro zabezpečování objektů a osob, vzdělávací činnost v oblasti zabezpečovací techniky, instruktážní výcvik, zpravodajské služby; (45) ochrana a ostraha objektů a osob, poskytování technických služeb k ochraně majetku a osob, monitorování bezpečnostních, signalizačních a poplašných zařízení, kontrola objektů na odposlechová zařízení a jejich dohledání, otevírání bezpečnostních zámků, detektivní kanceláře, hlídací noční služba, pátrání po neznámých osobách, osobní strážce, strážní hlídka, poradenství v oblasti bezpečnosti.

(730) **OP security s.r.o.**, Heršpická 11, Brno, 63900, CZ

(740) Ing. Marie Jandová, Nerudova 1095, Kuřim, 66434

(210) **O-504257**

(220) 09.05.2013

(320) 09.05.2013

(511) 41, 43, 44

(540)



(510) (41) provozování a pronájem sportovních zařízení, poskytování tělovýchovných a sportovních služeb, zejména v oblasti kulturistiky a kondičního cvičení, lektorská činnost, instruktážní výcvik, půjčování sportovního nářadí (s výjimkou dopravních prostředků), organizování sportovních akcí, služby pro zábavu, oddech, rozptýlení, regeneraci a rekondici, pořádání soutěží krásy, kluby zdraví (služby) /zdravotní a kondiční cvičení/, výchovně zábavní klubové služby, zprostředkovatelská a obstaravatelská činnost v uvedených oblastech této třídy,

informace o možnostech zábavy, rozptýlení a sportovního využití; (43) ubytovací služby (hotely, penziony), hotelové služby v rámci této třídy, barové služby, restaurace, samoobslužné restaurace, kavárny, bufety, automaty (rychlé občerstvení), hostinská činnost, poskytování a rezervace přechodného ubytování, služby motelů v rámci této třídy, zprostředkovatelská a obstaravatelská činnost v uvedených oblastech této třídy; (44) provozování zařízení sloužících k regeneraci a rekondici spadající do této třídy, provozování fitness, wellness, sauny a solária, služby v oblasti péče o hygienu a krásu osob, masérské služby (sportovní a rekondiční masáže), fyzioterapie, aromaterapie, salóny krásy, služby osobního trenéra fitness, odborné poradenství v oblasti zdravého životního stylu, odborné poradenství v oblasti fyzického a emocionálního zdraví.

(590) Barevná

(730) **Kroker Mojmir**, Stamicova 286/5, Brno - Kohoutovice, 62300, CZ

(740) Ing. Marie Jandová, Nerudova 1095, Kuřim, 66434

(210) **O-504259**

(220) 09.05.2013

(320) 09.05.2013

(511) 9, 35, 38, 41, 42

(540)



Fair
price
music

(510) (9) přístroje pro záznam, přenos a reprodukci zvuku a obrazu, veškeré nosiče dat a informací v rozsahu třídy 9, zvukové, zvukově-obrazové a obrazové záznamy, stahovatelné hudební soubory, počítačové programy a počítačový software, multimediální aplikace; (35) zprostředkovatelské služby v oblasti obchodu s výrobky třídy 9, dodavatelské služby pro třetí osoby pomocí elektronických médií, shromažďování a prodej zvukových, zvukově-obrazových a obrazových záznamů pomocí internetových stránek, elektronické zpracování dat; (38) šíření audio a audiovizuálních děl prostřednictvím Internetu; (41) organizace a pořádání koncertů, hudební produkce, organizování živých vystoupení, elektronické publikování, pronájem audionahrávek; (42) návrh a tvorba počítačového softwaru.

(730) **Fair Price Music s.r.o.**, Rostislavovo náměstí 2936/12, Brno - Královo Pole, 61200, CZ

(210) **O-504265**

(220) 09.05.2013

(320) 09.05.2013

(511) 25, 28

(540)

ŠLAPÁCI

(510) (25) obuv; (28) hračky.

(730) **SPARKYS s.r.o.**, Panská 7/890, Praha 1, 11000, CZ

(740) AK Jehne, Vodák a partneři, JUDr. Robert Jehne, Washingtonova 1567/25, Praha 1, 11000

(210) **O-504267**

(220) 09.05.2013

(320) 09.05.2013

(511) 29, 35, 40

(540)

KRÁLOVSKÁ SLANINA

(510) (29) maso, ryby, drůbež, zvěřina a výrobky z nich, masné výrobky, zejména klobásy, salámy, párky, šunka, uzeniny, masové konzervy, veškeré zajišťovací výrobky, balené masové zboží, masové polotovary, paštiky, slanina; (35) propagační činnost, reklama, marketingové studie, pomoc při řízení obchodní činnosti, obchodní administrativa, informace (obchodní nebo podnikatelské), kancelářské práce, účetnictví, vedení účetních knih; (40) řeznictví a uzenářství, zpracování potravinářských produktů, zejména masa a masných výrobků.

- (730) **MP Krásno, a.s.**, Hranická 430, Valašské Meziříčí, 75761, CZ (511) 32, 35, 43
(740) JUDr. Miroslava Hořinková, areál DEZA, a.s., Valašské Meziříčí, 75705 (540)

- (210) **O-504312**
(220) 10.05.2013
(320) 10.05.2013
(511) 28
(540)

Nebezpečná honička

- (510) (28) hračky, hry, věci na hraní.
(730) **Spin Master Ltd.**, Front Street West 450, Toronto, CA
(740) INPARTNERS GROUP, Ing. Dušan Kendereski, Lidická 51, Brno, 60200

- (210) **O-504314**
(220) 10.05.2013
(320) 10.05.2013
(511) 5, 32, 35
(540)



- (510) (5) léčivé nápoje, minerální potravinové doplňky v tuhém i tekutém stavu, diabetické a dietetické nápoje pro lékařské účely, nápoje pro kojence; (32) nealkoholické nápoje, minerální vody přírodní, očiucené stolní a pramenité vody, syčené nápoje nealkoholické, ovocné šťávy, sirupy a přípravky ke zhotovení nápojů, piva; (35) zprostředkování obchodní činnosti pro výrobky uvedené ve třídách 5 a 32, propagační a reklamní činnost, průzkumy trhu, pronájem reklamních míst.
(730) **KARLOVARSKÁ KORUNNÍ s.r.o.**, Stráž nad Ohří 77, 36274, CZ
(740) PROPATENT, JUDr. Matěj Sedláček, Ke Kateřinkám 1393, Praha 4, 14900

- (210) **O-504390**
(220) 14.05.2013
(320) 14.05.2013
(511) 32, 35, 43
(540)

Litovel Nealkoholický Radler Pomelo Free

- (510) (32) piva všeho druhu, včetně nealkoholického, míchané nápoje s obsahem piva, minerální vody, šumivé nápoje a jiné nápoje nealkoholické, nápoje a šťávy ovocné, sirupy a jiné přípravky pro zhotovení nápojů; (35) reklama, propagace a inzerce prostřednictvím všech druhů médií, marketing, zprostředkovatelská činnost v oblasti obchodu s reklamními materiály všeho druhu, zejména s výrobky ze skla, porcelánu a majoliky, s textilními výrobky jako jsou například trička, mikiny, zástěry, čepice, s ubrusy, papírenským zbožím, tácky, papírovými kelímky a kelímky z umělých hmot, etiketami, kalendáři, tiskovinami, publikacemi, časopisy a knihami, s pivem a nealkoholickými nápoji; (43) provozování pohostinství, restaurací a rychlého občerstvení, podávání nápojů, čepování piva, dočasné ubytování, služby zajišťující stravování a nápoje, hotelové služby, provoz hotelového ubytování, turistické noclehárny, penziony, rezervace hotelů, automaty na rychlé občerstvení, služby barů, bufety, jídelny a závodní jídelny, kavárny, restaurace, hostinská činnost, pronajímání jednacích místností, zásobování (catering).
(730) **Pivovar Litovel a.s.**, Palackého 934, Litovel, 78401, CZ
(740) Halaxová & Halaxová, TETRAPAT, Mgr. Eva Halaxová, Jinonická 80, Praha 5, 15800

- (210) **O-504391**
(220) 14.05.2013
(320) 14.05.2013



- (510) (32) piva všeho druhu, včetně nealkoholického, míchané nápoje s obsahem piva, minerální vody, šumivé nápoje a jiné nápoje nealkoholické, nápoje a šťávy ovocné, sirupy a jiné přípravky pro zhotovení nápojů; (35) reklama, propagace a inzerce prostřednictvím všech druhů médií, marketing, zprostředkovatelská činnost v oblasti obchodu s reklamními materiály všeho druhu, zejména s výrobky ze skla, porcelánu a majoliky, s textilními výrobky jako jsou například trička, mikiny, zástěry, čepice, s ubrusy, papírenským zbožím, tácky, papírovými kelímky a kelímky z umělých hmot, etiketami, kalendáři, tiskovinami, publikacemi, časopisy a knihami, s pivem a nealkoholickými nápoji; (43) provozování pohostinství, restaurací a rychlého občerstvení, podávání nápojů, čepování piva, dočasné ubytování, služby zajišťující stravování a nápoje, hotelové služby, provoz hotelového ubytování, turistické noclehárny, penziony, rezervace hotelů, automaty na rychlé občerstvení, služby barů, bufety, jídelny a závodní jídelny, kavárny, restaurace, hostinská činnost, pronajímání jednacích místností, zásobování (catering).
(590) Barevná
(730) **Pivovar Litovel a.s.**, Palackého 934, Litovel, 78401, CZ
(740) Halaxová & Halaxová, TETRAPAT, Mgr. Eva Halaxová, Jinonická 80, Praha 5, 15800

- (210) **O-504429**
(220) 15.05.2013
(320) 15.05.2013
(511) 2, 19
(540)

TS 710 Bio Active

- (510) (2) barvy, nátěry, laky - barva pro antiseptické prostory; (19) stavební materiály nekovové.
(730) **KNAUF Praha, spol. s r.o.**, Mladoboleslavská 949, Praha 9, 19000, CZ
(740) AK Vostárek & Komeiserová, Mgr. Jana Švehlová, Mickiewiczova 17/242, Praha 6, 16000

- (210) **O-504434**
(220) 15.05.2013
(320) 15.05.2013
(511) 16, 30, 43
(540)



- (510) (16) speciální obaly, zejména obaly na kávu, tiskoviny a papír, papírové obaly všeho druhu, ubrusky a papírové ubrusy, tácky, výrobky z papíru jako upomínkové předměty, polygrafické výrobky, periodické a neperiodické publikace, knihy, časopisy, blahopřání, diagramy, knížky brožované, kuchařky, účetní knihy, brožury, fotografie, formuláře, filtrační papír, kávové filtry papírové, informační produkty a reklamní materiály na papírových nosičích, data a databáze na papírových nosičích, tištěné manuály, plakáty, kalendáře, samolepky, obtisky, papírové a umělohmotné tašky jako upomínkové předměty, tužky, pera a pastelky jako upomínkové předměty, papírové vložky, štočky, reklamní nebo umělecké nebo ozdobné předměty z papíru, tiskopisy, známky, prospekty, katalogy, periodika, průvodce, ročenky, papírové informační produkty, krabice lepenkové nebo papírové, tiskárenské výrobky, tiskoviny,

propagační publikace, propagační materiály, papír a výrobky z papíru, potištěný i nepotištěný balicí papír, papírenské zboží, ubrousky toaletní, papírové podložky pod sklenice, paragony, podnosy na rozdělování a počítání mincí, alba, bloky, těžítka, inzertní listy, psací a kancelářské potřeby, mapy, papírové hračky, tiskařský materiál, zápisníky a záznamníky, omalovánky, vystřihovánky, památníky, leporela, diplomy, rozvrhy hodin, potištěné papírenské výrobky, obálky, pohlednice, seznamy, sací papír, nože na řezání papíru, potištěné pytle a sáčky z plastických hmot pro obalovou techniku, malby, obrazy, obrazy malované (těž olejomalby), rytiny všeho druhu (dřevorytiny, hlubotisky, mědirytiny, lepty, tisky napodobující rytiny) a další umělecké a upomínkové předměty této třídy; (30) káva, čaj, kakao, cukr, rýže, tapioka, ságo, kávové náhražky, mouka a přípravky z obilnin, chléb, pečivo, cukrovinky, zmrzlina, med, sirup melasový, droždí, prášky do těsta, sůl, hořčice, ocet, nálevy k ochucení, koření, led pro osvěžení, arašídové cukrovinky, aromatické přípravky do potravin, bonbóny, cukroví, mentolové cukroví, cukrovinky, cukrovinky k ozdobení vánočních stromků, čokoláda, čokoládové nápoje, čokoládové nápoje s mlékem, dorty, fondány, cukrovinky, jemné pečivo, karamely, bonbóny, káva, kávové náhražky rostlinného původu, kávové nápoje s mlékem, keksy, koláče s náplní, krekry, pražená kukuřice, kukuřice pražená, listové těsto, lupínky, vločky obilné, makaróny, mandlové cukrovinky, mandlové těsto, marcipán, marinády, chuťové přísady, máslové, tukové těsto, masové paštiky zapečené v těstě, masové pirožky, medovníky, perníky, mentol do cukrovinek, výrobky z kukuřičné mouky, müsli, kávové náhražky, čokoládové nápoje, kakaové nápoje, omáčka sójová ostrá, oplatky, potraviny na bázi ovsa, ovesné vločky, jedlé ozdoby na dorty, palačinky, pastilky, cukrovinky, pečivo jemné, pečivo s masovou náplní, pивní ocet, pizzy, popcorn, pražená kukuřice, potraviny z mouky, pralinky, prášek do pečiva, příchutě, aroma, příchutě do nápojů s výjimkou éterických olejů, přípravky do potravin aromatické, pudinky, rostlinné přípravky jako kávové náhražky, rýže, rýžové koláčky, ságo, sirup melasový, přírodní sladidla, sladový výtažek jako potravina, suchary, sušenky, sušenky máslové, keksy, biskvity, suší, šerbet (zmrzlinový nápoj), škrobové výrobky jako potrava, ztužovače šlehačky, špagety, rajčatová šťáva, šťávy s výjimkou dresinků, tabletky (cukrovinky), těstoviny, tresty do potravin, nikoliv pro lékařské účely, včelí kasička pro lidskou spotřebu ne pro lékařské účely, kukuřičné vločky, ovesné vločky, mořská voda na vaření, výrobky z kaka, výrobky z obilovin, zahušťovací přípravky na kuchyňské použití, zákusky, koláče, zálivky na ochucení, zjemňující látky na maso pro domácnost, zmrzlina, pojiva jako přísady do zmrzliny, zmrzlina jogurtová, zmrzlinové poháry, želé ovocné, cukrovinky, žvýkačky ne pro lékařské účely; (43) restaurační služby, kavárny (i s pražením kávy), palačinkárny, vinárny (služby), gastroservis - zásobování restaurací a provozoven potravinářskými výrobky a nápoji, hromadné dodávání hotových jídel, nápojů do restaurací, jídelen, služby spojené s ubytováním, stravováním a občerstvením, provozování penzionů, hotelů, hostelů, motelů, hostinských činností, restaurace, bary a snack bary (služby), cafeterie, motoresty, hostince, kantýny, závodní jídelny, menzy, rychlé občerstvení (vše služby), catering, zajištění stravování při společenských akcích a služby spojené s nákupem a obstaráváním potravin, nápojů a občerstvení, pohostinství, příprava jídel, společné stravování, podávání jídel a nápojů, příprava jídel a nápojů ke spotřebě, zejména steaků a zeleninových a ovocných salátů a pizz, těstovin, poskytování a obstarávání jídla a nápojů, služby zajišťující stravování, automat pro občerstvení (služby), zásobování v rámci této třídy, poskytování gastronomických služeb, příprava jídel a výrobků studené kuchyně, pořádání hostin, provozování pizzerie, bufetu, samoobslužné restaurace, poradenství v oboru hotelnictví, poradenství v oboru gastronomie, zajišťování hotelových pobytů, pronájem apartmánů, sálů, salónek a jiných nebytových prostor obsažených v této třídě, poradenství v oboru provozování hotelů a gastronomických provozů.

(590) Barevná

(730) **Mařík Karel**, Havlíčkovo nám. 700/9, Praha 3, 13000, CZ

(740) **DANĚK & PARTNERS** Advokátní a patentová kancelář, Ing. Dr. Vilém Daněk, Vinohradská 45/1107, Praha 2, 12000

(210) **O-504442**

(220) 15.05.2013

(320) 15.05.2013

(511) 35, 38, 41

(540)



- (510) (35) reklamní, inzertní a propagační činnost, prodej reklamního času inzerentům, prezentace (komerční) her a soutěží pro veřejnost, poskytování informací komerčního nebo reklamního charakteru, multimediálních informací komerčního charakteru, komerční využití internetu v oblastech komerčních internetových médií a vyhledávacích služeb, on-line inzerce, organizační zabezpečování komerčního televizního vysílání, zprostředkování v obchodních vztazích, merchandising, marketing, reklamní, inzertní a propagační činnost prostřednictvím jakéhokoliv média, prostřednictvím telefonní sítě nebo datové sítě nebo informační sítě nebo elektronické sítě nebo komunikační sítě nebo počítačové sítě; (38) televizní vysílání, rozšiřování televizního vysílání, digitální vysílání, přenosy zpráv, přenos zpráv a obrazových informací pomocí počítače, přenášení vysílání pomocí satelitních družic, šíření audiovizuálních děl, technické a organizační zabezpečení televizního vysílání, šíření informací, audio nebo audiovizuálních děl prostřednictvím informační nebo datové nebo elektronické nebo komunikační nebo telekomunikační nebo počítačové sítě, zejména Internetu, informační služby na Internetu související s televizním vysíláním; (41) nakladatelství a vydavatelství, ediční činnost, publikační činnost, nahrávání nosičů zvukových nebo obrazově zvukových, půjčování nahraných zvukových a zvukově obrazových záznamů, tvorba audiovizuálních děl, zpravodajství, publicistika, televizní zpravodajství, obrazové zpravodajství, televizní produkce, filmová produkce, tvorba programů, tvorba a výroba televizních a audiovizuálních programů, agenturní činnost v oblasti kultury, zprostředkování v oblasti kultury, výchovy, zábavy a sportu, výchovná, vzdělávací, soutěžní a zábavní činnost, zábavní nebo kulturní nebo vzdělávací představení, organizace společenských a kulturních akcí, organizace, provozování a provádění her a soutěží i veřejných, výstavní činnost v oblasti kultury nebo zábavy nebo výchovy nebo vzdělávání, poskytování on-line elektronických publikací a děl (bez možnosti stažení), poskytování služeb výchovných, vzdělávacích, soutěžních, kulturních a zábavních prostřednictvím Internetu a jiných sítí, pronájem a půjčování audiopřístrojů, videopřístrojů, videorekordérů, videokamer, fotoaparátů, promítaček, rozhlasových a televizních přijímačů, filmů, kulturních a vzdělávacích potřeb a přístrojů.
- (730) **FTV Prima, spol. s r.o.**, Na Žertvách 24/132, Praha 8 - Libeň, 18000, CZ

(210) **O-504443**

(220) 15.05.2013

(320) 15.05.2013

(511) 7, 8, 9, 11, 21

(540)

Lagrada

- (510) (7) elektrické nářadí - elektrické ruční vrtačky, ruční šroubováky, ruční brusky, ruční pilky, ruční hoblíky, ruční frézky, pračky, myčky nádobí, šicí stroje, vysavače, kuchyňské roboty, mixery, šlehače, kráječe, odšťavňovače, vše v rámci této třídy; (8) nářadí a nástroje s ručním pohonem, zejména ruční vrtačky, ruční šroubováky, ruční brusky, ruční pilky, ruční hoblíky, ruční frézky, holicí soupravy včetně elektrických a jiných holicích strojků, kulmy na ondulaci vlasů; (9) vědecké, plavecké, zeměměřičské, elektrické, fotografické, kinematografické, optické, dále měřicí, vážicí, signalizační, kontrolní (inspekční), záchranné a výukové přístroje a nástroje, přístroje pro nahrávání, přenos a reprodukci zvuku a obrazu, magnetické nahrávací nosiče, zvukové disky, prodejní automaty a zařízení pro automaty s předplaceným, registračním pokladny, počítačové stroje a přístroje na zpracování informací, hasicí přístroje, elektrické žehličky; (11) elektrická topidla, chladničky, mrazničky,

mikrovlnné trouby, elektrické trouby a grily, sušičky, sporáky, kávovary, elektrické varné konvice, fritovací hrnce, sendvičovače, fény na vlasy; (21) domácí nářadí a kuchyňské nádoby (ne z drahých kovů nebo jimi plátované), hřebeny a houby, kartáče (s výjimkou štětců), potřeby pro kartáčnictví, zubní kartáčky, párátko, dentální nitě, potřeby pro úklid, drátky na parkety, surové sklo nebo skleněné polotovary (s výjimkou stavebního skla), skleněné zboží, porcelán a kamenina nezahrnuté do jiných tříd.

(730) **Zásobování a.s.**, Chlumecká 3376, Mělník, 27601, CZ

(210) **O-504446**

(220) 15.05.2013

(320) 15.05.2013

(511) 30

(540)

CARIBIANA

(510) (30) mražené krémy, zmrzliny, mražené cukrovinky, přípravky pro výrobu výše uvedených výrobků patřících do této třídy.

(730) **Unilever N.V.**, Weena 455, 3013 AL Rotterdam, NL

(740) **Baker & McKenzie v.o.s.**, advokátní kancelář, JUDr. Jiří Čermák, advokát, Klimentská 46/1216, Praha 1, 11002

(210) **O-504447**

(220) 16.05.2013

(320) 16.05.2013

(511) 12

(540)

KENDA

(510) (12) automobilové pneumatiky, pneumatiky pro kola vozidel, pláště pneumatik, duše pneumatik, pevné pneumatiky pro kola vozidel a vzduchem plněné pneumatiky.

(730) **KENDA RUBBER IND. CO., LTD.**, CHUNG SHAN RD. NO. 146, SEC. 1, CHANG HWA HSIEN, TW

(740) **INPARTNERS GROUP**, Ing. Dušan Kendereški, Lidická 51, Brno, 60200

(210) **O-504449**

(220) 16.05.2013

(320) 16.05.2013

(511) 35, 38, 41

(540)

rádio JIZERA

107,0/105,7/94,2/89,2fm

(510) (35) propagační činnost, reklama, pomoc při řízení obchodní činnosti, obchodní administrativa, kancelářské práce; (38) spoje (komunikace); (41) výchova, vzdělávání, zábava, sportovní a kulturní aktivity.

(730) **DELTA MEDIA BROADCASTING s.r.o.**, Jana Palacha 1025, Mladá Boleslav, 29301, CZ

(210) **O-504450**

(220) 16.05.2013

(320) 16.05.2013

(511) 25, 35, 38

(540)



(510) (25) oděvy, obuv, kloboučnické zboží; (35) propagační činnost, reklama, pomoc při řízení obchodní činnosti, obchodní administrativa, kancelářské práce; (38) spoje (komunikace).

(590) Barevná

(730) **RADIO UNITED a.s.**, Na Poříčí 1079/3a, Praha 1, 11000, CZ

(210) **O-504451**

(220) 16.05.2013

(320) 16.05.2013

(511) 35, 38, 41

(540)



(510) (35) propagační činnost, reklama, pomoc při řízení obchodní činnosti, obchodní administrativa, kancelářské práce; (38) spoje (komunikace); (41) výchova, vzdělávání, zábava, sportovní a kulturní aktivity.

(590) Barevná

(730) **DELTA MEDIA BROADCASTING s.r.o.**, Jana Palacha 1025, Mladá Boleslav, 29301, CZ

(210) **O-504496**

(220) 17.05.2013

(320) 17.05.2013

(511) 32, 33

(540)

BLONDÝNA

(510) (32) nealkoholické nápoje; (33) víno, alkoholické nápoje na vinném základě.

(730) **Vinicola, s.r.o.**, Lanžhotská 3472/27, Břeclav, 69002, CZ

(210) **O-504497**

(220) 17.05.2013

(320) 17.05.2013

(511) 32, 33

(540)



(510) (32) nealkoholické nápoje; (33) víno, alkoholické nápoje na vinném základě.

(730) **Vinicola, s.r.o.**, Lanžhotská 3472/27, Břeclav, 69002, CZ

(210) **O-504498**

(220) 17.05.2013

(320) 17.05.2013

(511) 5

(540)

LAXAFRUIT

(510) (5) výrobky farmaceutické, přírodní projímadla, potraviny pro lékařské účely, bylinné výrobky pro léčebné účely, želatinové výrobky pro lékařské účely, povzbuzující přípravky pro léčebné účely, vitamínové přípravky, potravinové doplňky určené pro zvláštní výživu s léčebnými účinky, potraviny pro zvláštní výživu s léčebnými účinky ve formě tekuté, práškové, tablet a kapslí, želatinové potravinové doplňky ve formě kapslí, tablet, prášků.

(730) **LIFTEC CZ spol. s r.o.**, Počernická 272/96, Praha 10, 10803, CZ

(210) **O-504499**

(220) 17.05.2013

(320) 17.05.2013

(511) 5

(540)

ACESIAL PLUS

(510) (5) farmaceutické a veterinářské výrobky, hygienické výrobky pro léčebné účely, dietetické přípravky pro léčebné účely, potraviny pro batolata, náplasti, obvazový materiál, materiály pro plombování zubů a pro zubní otisky, dezinfekční přípravky,

- výrobky pro hubení škodlivých zvířat, fungicidy, herbicidy. (220) 24.05.2013
(730) **ADAMED Sp. z o.o.**, Pienkow 149, Czosnow k/Warszawy, PL (320) 24.05.2013
(740) **KOREJZOVÁ & SPOL., v.o.s.**, JUDr. Petra Korejzová, Korunní (511) 12, 37, 41
810/104E, Praha 10, 10100 (540)

- (210) **O-504501**
(220) 17.05.2013
(320) 17.05.2013
(511) 35, 36, 41
(540)



- (510) (35) obchodní řízení a administrativa, reklamní a propagační činnost, inzerce, marketing, poskytování propagačních materiálů a předmětů, pomoc při řízení obchodní činnosti, obchodní administrativa, kancelářské práce – výše uvedené služby poskytované pro oblast charitativních služeb; (36) získávání prostředků pro charitativní účely, charitativní služby v oboru finančních darů, organizování charitativních sbírek, charitativní služby, jmenovitě finanční služby, dobročinné služby týkající se peněžních darů, shromažďování prostředků na dobročinné účely, organizování dobročinných sbírek; (41) sportovní, zábavní a kulturní činnost, výchovná a vzdělávací činnost, řízení a organizace fotbalových soutěží, pořádání sportovních soutěží, kurzů, seminářů a tréninků, provozování charitativních služeb v oblasti vzdělávání a školení.
(730) **STES a.s.**, Kozí 7, Praha 1, 11000, CZ
(740) Mgr. Lukáš Dlabáček, patentový zástupce, Bolzanova 5, Brno, 61800

- (210) **O-504502**
(220) 17.05.2013
(320) 17.05.2013
(511) 5, 29, 30
(540)



- (510) (5) potraviny pro kojence, sladové mléčné nápoje pro lékařské účely, doplňky výživy pro lékařské účely, tuky pro lékařské účely; (29) mléko a mléčné výrobky všeho druhu; (30) cukrovinky s obsahem mléka.
(730) **POLABSKÉ MLÉKÁRNÝ a.s.**, Dr. Kryšpína 510, Poděbrady, 29016, CZ
(740) Rott, Růžička & Guttman Patentové, známkové a advokátní kanceláře, JUDr. Michal Růžička, CSc., Vinohradská 37, Praha 2, 12000

- (210) **O-504676**
(220) 24.05.2013
(320) 24.05.2013
(511) 16, 35, 36
(540)

Fresh účet České spořitelny

- (510) (16) papír a výrobky z papíru, reklamní, inzertní a propagační materiály a tiskoviny všeho druhu; (35) inzertní a reklamní činnost, propagační, reklamní a inzertní služby prostřednictvím jakéhokoliv média; (36) pojišťovnictví a peněžnictví, bankovní obchody a bankovní a finanční služby s těmito službami související.
(730) **Česká spořitelna, a.s.**, Olbrachtova 1929/62, Praha 4, 14000, CZ

- (210) **O-504684**



- (510) (12) pozemní vozidla a jejich díly, vše spadající do této třídy; (37) opravy a údržba pozemních vozidel; (41) organizování sportovních soutěží, provozování sportovních zařízení, stadióny - pronájem.
(730) **D-ANA s.r.o.**, Na Konečné 39/7, Praha 4 - Písnice, 14200, CZ

- (210) **O-504685**
(220) 24.05.2013
(320) 24.05.2013
(511) 29
(540)



- (510) (29) mléko a mléčné výrobky.
(730) **FARMERS spol. s r.o.**, Voletinská 252, Trutnov, 54103, CZ

- (210) **O-504699**
(220) 24.05.2013
(320) 24.05.2013
(511) 29, 30, 31
(540)

POEX Otesánek

- (510) (29) ovoce a zelenina konzervované, sušené a zavařované, mléko a mléčné výrobky, bramborové lupínky, želé, džemy, ořechy zpracované, oleje a tuky jedlé, vejce; (30) cereální výrobky, krekry, cukrovinky, čokoláda, čokoládové a kávové polevy a náplně, káva, kakao, sůl, koření, med, melasa, glukózový sirup, tapioka, mouka a přípravky z obilovin, obilné kaše, sójová omáčka, pečivo, rýže, müsli; (31) výrobky zemědělské, zrní neuvedené v jiných třídách, čerstvé ovoce a zelenina, ořechy nezpracované, obiloviny, mořské řasy (potravina), slad.
(730) **POEX Velké Meziříčí, a.s.**, Třebíčská 384, Velké Meziříčí, 59401, CZ

- (210) **O-504700**
(220) 24.05.2013
(320) 24.05.2013
(511) 32, 35, 43
(540)

ZUBR cider mix

- (510) (32) piva, nápoje na bázi piva, minerální vody, šumivé nápoje a jiné nápoje nealkoholické, nápoje a šťávy ovocné, sirupy a jiné přípravky k zhotovení nápojů; (35) obchodní poradenství, organizování výstav (komerčních nebo reklamních), počítačové databáze (překlad informací nebo systemizace informací), pronájem prodejních automatů; (43) služby rychlého občerstvení - automaty, bufety, zásobování.
(730) **Pivovar ZUBR, a.s.**, Komenského 35, Přerov, 75000, CZ
(740) Čermák a spol., Mgr. Lukáš Lorenc, advokát, Elišky Peškové 15/735, Praha 5, 15000

- (210) **O-504764**
(220) 27.05.2013
(320) 27.05.2013
(511) 12, 16, 25, 35, 37, 39

(540)



(510) (12) vozidla, dopravní prostředky pozemní; (16) papír, lepenka a výrobky z těchto materiálů, které nejsou zařazeny do jiných tříd, papírenské zboží, zejména blahopřání, bloky, desky, desky na dokumenty, dopisní papír, držáky na psací potřeby, etikety kromě textilních, fotografie, fólie, kalendáře, kancelářské potřeby kromě nábytku, knižní zarážky, mapy, obálky, obaly v rámci této třídy, obaly na spisy, ocelová pera, ořezávátko na tužky, oznámení (rodinné události), papír balicí, papírové ubrusky, plakáty, pohlednice, pouzdra na pera, psací potřeby, psací podložky, psací soupravy, razítka, samolepky, vlajky papírové, plastické obaly nezařazené do jiných tříd; (25) oděvy, kloboučnické zboží; (35) reklamní a propagační činnost, zprostředkovatelská činnost v oblasti obchodu, zejména zprostředkování nákupu a prodeje nových i ojetých vozidel – autobazar; (37) opravy, úpravy, údržba motorových vozidel, opravy karosérií, zprostředkovatelská činnost v oblasti uvedených služeb třídy 37, provozování čerpacích stanic s palivy a mazivy; (39) pronájem motorových vozidel, konzultační a poradenská činnost v dopravě a přepravě.

(730) **Autosalon Klokočka Centrum a.s.**, Borského 876, Praha 5, 15200, CZ

(740) Purkyt & Co., advokátní kancelář, JUDr. Martin Purkyt, Štefánikova 18/25, Praha 5, 15000

(210) **O-504788**

(220) 28.05.2013

(320) 28.05.2013

(511) 9, 16, 25, 35, 37, 41

(540) **STEZKY POD SMRKEM**

(510) (9) fotografie v elektronické podobě; (16) tiskoviny, prospekty, publikace, mapy, informační letáky, brožury a průvodce, samolepky, návštěvnícké karty, fotografie, pohlednice; (25) oděvy, obuv, kloboučnické zboží; (35) reklamní a propagační činnost v oblasti sportovní, kulturní a rekreační; (37) stavební činnost, výstavba, rekonstrukce a údržba cyklostezek a singltreků; (41) zábava, sportovní a kulturní aktivity, rekreace osob, služby v oblasti výchovy a vzdělání, vydavatelská a nakladatelská činnost, fotografická tvorba, video tvorba.

(730) **Svazek obcí SMRK**, Palackého 280, Nové Město pod Smrkem, 46365, CZ

(740) Rott, Růžička & Guttmann Patentové, známkové a advokátní kanceláře, JUDr. Vladimír Rott, Vinohradská 37, Praha 2, 12000

(210) **O-504857**

(220) 30.05.2013

(320) 30.05.2013

(511) 1, 2, 17, 19, 35, 37, 39, 42

(540)



(510) (1) chemické výrobky určené pro průmysl, lepidla pro průmyslové účely; (2) barvy, laky, nátěry, mořidla, ochranné nátěry proti korozi; (17) materiály těsnící, ucpávací a izolační; (19) stavební materiál nekovový, zejména obklady zdí nekovové, obkladové materiály a zateplovací systémy nekovové, polotovary z plastických hmot, obkladové desky budov, střešní krytiny, stavební nekovové prefabrikáty, stavební konstrukce nekovové, stavební hmoty nekovové; (35) pomoc při řízení obchodní činnosti, obchodní administrativní, reklama a propagace, zprostředkovatelská činnost v oblasti obchodu s výrobky ve třídách 1, 2, 17 a 19; (37) provádění oprav ve stavebnictví, pronájem stavebních strojů, zařízení a pomůcek, údržbářské

služby v oblasti stavebnictví, poradenská a konzultační činnost v oblasti stavebnictví, provádění izolací staveb, dobývání nerostů, hornická činnost; (39) automobilová a železniční doprava, skladování zboží; (42) inženýrská činnost ve výstavbě, geologické práce, geologický průzkum a expertizy.

(590) Barevná

(730) **KVK Holding a.s.**, 28. října 767/12, Praha 1, 11000, CZ

(740) JUDr. Miroslav Kupka, patentový zástupce, Levého 1532, Rakovník, 26901

(210) **O-504860**

(220) 30.05.2013

(320) 30.05.2013

(511) 14, 35, 40

(540)



(510) (14) vzácné kovy a jejich slitiny a výrobky z těchto látek nebo postřibřeného nebo pozlaceného kovu, nejsou-li uvedeny v jiných třídách, klenoty, bižuterie, drahokamy, hodinářské potřeby a chronometrické přístroje; (35) propagační činnost a reklamní činnost-všemi druhy médií, velkoobchodní a maloobchodní činnost s výše uvedenými výrobky včetně zprostředkování; (40) zpracování materiálu.

(730) **DANDA JEWELLERY s.r.o.**, Palackého nám. 460/12, Kralupy nad Vltavou, 27801, CZ

(210) **O-504882**

(220) 31.05.2013

(320) 31.05.2013

(511) 16, 25, 35

(540)

SPALTE FEJKY

(510) (16) archy papíru, balicí papír, blahopřání, bloky (papírnické výrobky), brožury, časopisy - komiksy, časopisy (periodika), desky (papírnické výrobky), desky (psací -) s klipsem [na přidržování papíru], desky na dokumenty (šanonny, pořadače), dopisní papír, etikety, kromě textilních, grafické reprodukcce, kalendáře, kancelářské potřeby, kromě nábytku, karty, katalogy, knihy, knihy (záložky do -), knížky (brožované), komiksy, krabice lepenkové nebo papírové, lepenka (výrobky z -), letáky, malby (obrazy) zarámované či nezarámované, manuály, nálepky (lepící pásy) pro kancelářské použití nebo pro domácnost, noviny, obálky (papírnické výrobky), obaly (papírnické výrobky), obaly na lahve (lepenkové nebo papírové), obaly na spisy, oběžníky, obrazy, obtisky, oděvy (stříhy na -), oznámení (rodinné události) (papírnické výrobky), papírenské výrobky, papírové archy, papírové pásy, paragony, pastelky, penály, periodika, periodika (časopisy), plakáty, podložky (psací -), podložky na stůl papírové, podložky papírové pod sklenice, podložky pod pивní sklenice, pohlednice, poutače z papíru nebo z lepenky, pouzdra na doklady, praporky (papírové -), pravítka, prospekty, příručky, publikace, pytlíky jako obaly (z papíru nebo umělých hmot), razítka, ročenky, sáčky jako obaly (z papíru nebo umělých hmot), samolepky (papírnické výrobky), samolepky pro domácnost a pro kancelářské účely, sešity, skicáky, stojany na fotografie, svítilny, svorky na peníze, šablony (malířské -), šablony (papírnické výrobky), školní potřeby, štítky (papírové nálepky), tabule reklamní z papíru nebo lepenky, tiskoviny, toaletní papír, ubrusky papírové, ubrusy (papírové -), výšivky (vzory pro -), vzory na kopírování, zápisníky (notesy); (25) bačkory, boty šněrovací, bundy sportovní, bundy sportovní s kapucí (s kožešinovou nebo plyšovou vložkou), čapky (přiléhavé), čelenky, čepice, čepice se štítkem, chrániče uší (proti chladu, jako pokrývka hlavy), kabátky krátké, kalhoty, kapuce, klobouky, konfekce, kostýmy (maškarň -), kostýmy, obleky, košile, kravaty, kůže (oděvy z napodobenin -), kůže (oděvy z -), legíny, nánožníky (ne elektricky vyhříváné), obuv plátěná, obuv plážová, oděv svrchní, oděvy plážové, oděvy pletené, oděvy pro cyklisty, oděvy pro motoristy, oděvy tělocvičné, opasky, pantofle, pásy ke kalhotám, pláště, plavky, podprsenky, pokrývky hlavy, ponožky, potítko, přehozy kolem ramen,

pulovry, punčochy, pytle na oděvy, pyžama, rukavice, rukavice bez prstů, rukavice palcové, saka, sandály, spodky, spodní prádlo, sportovní kšilt, sukně, svetry, svetry, bundy sportovní, svrchní kabáty, šály, šály na krk, šátky kolem krku, šátky, šály, šaty dámské, šerpy, tílka, košílky, tílka, nátělníky, trička, uniformy, vaky na oděvy, vesty; (35) administrativní zpracování nákupních objednávek, aktualizování reklamních materiálů, aranžování výkladů, dodavatelské služby pro třetí osoby [nákup výrobků a služeb pro jiné podniky], informace (obchodní nebo podnikatelské -), inzerce poštou, komerční informace a rady pro spotřebitele (spotřebitelská poradna), komunikační média (prezentace výrobků v komunikačních médiích) pro účely maloobchodu, marketing, marketingové studie, módní přehlídky pro reklamní účely (organizace -), nákupní ceny, velkoobchodní ceny (analýzy -), nákupní objednávky (administrativní zpracování), obchodní činnost (pomoc při řízení -), obchodní činnost (služby, poradenství v -), obchodní management a podnikové poradenství, obchodní nebo podnikatelské informace, obchodní nebo podnikatelské informace (poskytování -), obchodní nebo podnikatelské poradenství (profesionální -), obchodní nebo podnikatelský průzkum, obchodní reklama (pro třetí osoby -), organizování výstav (komerčních nebo reklamních), pořádání veletrhů pro obchodní a reklamní účely, prezentace výrobků v komunikačních médiích pro účely maloobchodu, produkce (výroba) reklamních filmů, pronájem reklamních materiálů, pronájem reklamních ploch, předvádění (služby modelek) pro reklamní účely a podporu prodeje, předvádění zboží, příprava inzertních sloupků, psaní reklamních textů, reklama (propagace), reklama on-line v počítačové síti, reklamní materiály (zasílání zákazníkům -), reklamní texty (vydávání, zveřejňování, oznámení, vyhlášení, publikování -), rozhlasová reklama, rozšiřování vzorků (zboží), řízení (poradenské služby obchodní nebo podnikatelské), služby (telefonní vzkazy, dotazy), služby v oblasti grafické úpravy pro reklamní účely, služby v oblasti srovnávání cen, styky s veřejností, subdodavatelské služby (obchodní pomoc), televizní reklama, venkovní reklama, vyhledávání sponzorů.

(730) **TOVARNA.CZ, s.r.o.**, Na Okraji 1947, Brandýs nad Labem, 25001, CZ

(210) **O-504883**
(220) 31.05.2013
(320) 31.05.2013
(511) 29
(540)



(510) (29) mléko, mlékárenské výrobky, máslo.
(590) Barevná
(730) **Jaroměřická mlékárna, a.s.**, Kaunicova 198, Jaroměřice nad Rokytinou, 67551, CZ
(740) **BOHEMIA PATENT, Ing. Jana Vandělková, Vodičkova** 791/41, Praha 1 - Nové Město, 11000

(210) **O-504885**
(220) 31.05.2013
(320) 31.05.2013
(511) 35, 36, 38, 42
(540)

Bazarita

(510) (35) propagační činnost, reklama, pomoc při řízení obchodní činnosti, obchodní administrativa, kancelářské práce; (36) pojištění, služby finanční, služby peněžní, služby nemovitostní; (38) spoje (komunikace); (42) vědecké a technologické služby a související výzkum a projektování, analytické a výzkumné služby v průmyslu, navrhování a vývoj počítačového hardwaru a softwaru.

(730) **Kočárek Petr Ing.**, Ve Žlábku 2518/17, Praha 9, 19300, CZ
(740) **JUDr. Jindřiška Šulcová, Na Radouči 1052, Mladá Boleslav,** 29301

(210) **O-504948**
(220) 03.06.2013
(320) 03.06.2013
(511) 16, 35, 38, 41, 42, 43
(540)



(510) (16) tiskoviny, tiskopisy, časopisy, periodika, knihy, databázové produkty a databáze v papírové formě, tiskárenské výrobky, papír, lepenka a výrobky z těchto materiálů, které nejsou zařazeny do jiných tříd, fotografie, papírenské zboží, lepidla pro papírenství nebo domácnost, materiál pro umělce, štetce, psací stroje a kancelářské potřeby (vyjímaje nábytek), učební a vyučovací pomůcky s výjimkou přístrojů, plastické obaly (nezařazené do jiných tříd); (35) reklamní, inzertní a propagační činnost, marketing, průzkum trhu, průzkum veřejného mínění, poskytování informací komerčního nebo reklamního charakteru, multimediálních informací komerčního charakteru, komerční informace a rady pro spotřebitele, komerční informační kanceláře, komerční využití Internetu v oblastech komerčních internetových médií a vyhledávacích služeb, on-line inzerce, pronájem komerčních informačních míst v rámci této třídy, činnost reklamní agentury, zprostředkování v obchodních vztazích, merchandising, franchising, pomoc při využívání a řízení obchodního podniku, automatizované zpracování dat, služby, které zahrnují záznam, přepis, vypracování, kompilaci, přenášeni nebo systematickosti obchodních písemných či datových či elektronických sdělení a záznamů, jakož i využívání nebo kompilaci matematických a statistických údajů, vedení obchodních databází a poskytování přístupu k databázím, systematizace informací do počítačových databází, vyhledávání dat v počítačových souborech pro třetí osoby, internetové služby, jmenovitě vytváření rejstříků informací, stránek a jiných zdrojů dostupných v globální počítačové síti pro druhé, vyhledávání, prohlížení a získávání informací, stránek a jiných zdrojů dostupných v globálních počítačových sítích a jiných komunikačních sítích pro druhé, organizace spotřebitelských soutěží reklamního charakteru, vyhlášení výsledků soutěží reklamního charakteru, organizace spotřebitelských soutěží - v rámci této třídy, spotřebitelská anketa, propagace výherce soutěže či ankety, výstavy komerční nebo reklamní nebo propagační, předvádění zboží prostřednictvím Internetu nebo katalogu nebo výstav za účelem reklamy a/nebo prodeje, přeskupování a shromažďování (kromě dopravy) různých výrobků pro třetí osoby za účelem umožnit spotřebiteli pohodlně vybrat a prohlížet a kupovat (kromě přepravy) prostřednictvím katalogu a/nebo Internetu a/nebo zásilkového prodeje, zásilkový prodej zboží a maloobchodní prodej výrobků zařazených ve třídách 1-34; (38) telekomunikace, služby umožňující komunikaci jedné osoby s druhou, televizní vysílání, rozhlasové vysílání, digitální vysílání, telematika, šíření, výměna nebo získávání zpráv a informací, šíření elektronických časopisů, informací, elektronických periodik, knih v elektronické podobě, audio nebo audiovizuálních děl prostřednictvím informační nebo datové nebo elektronické nebo komunikační nebo telekomunikační nebo počítačové sítě, zejména Internetu, pomocí satelitů aj., telekomunikační služby, zejména v oblasti softwarových aplikací, webového portálu, informační a telekomunikační služby v oblasti internetových portálů, informační a telekomunikační služby na Internetu uvedené v této třídě, včetně provozování elektronických nástěnek, diskusních skupin a fór a poskytování přístupu k on-line informačním službám a databázím, přenos dat a informací, služby přístupu a připojení k datovým a informačním sítím a Internetu, provozování internetového serveru, provozování internetového portálu, zajištění prostoru pro webové stránky, poskytování portálu na Internetu, poskytování on-line platformy pro nahrávání, uchovávání, zpracování, přenos a aktualizaci dat,

zprostředkovatelská činnost v oblasti informačního servisu, komunikace a přenos dat prostřednictvím veřejné nebo neveřejné telekomunikační sítě, komunikace, informační kancelář, poskytování informačních služeb prostřednictvím počítačů, pronájem komunikačních míst, telekomunikační služby umožňující on-line v sítích dálkové nahrávání a zpracování dat; (41) nakladatelství a vydavatelství, ediční činnost, publikační činnost, nahrávání nosičů zvukových nebo obrazově zvukových, půjčování nahraných zvukových a zvukově obrazových záznamů, tvorba audiovizuálních děl, zpravodajství, publicistika, televizní zpravodajství, rozhlasové zpravodajství, obrazové zpravodajství, tv produkce, filmová produkce, tvorba programů, tvorba a výroba televizních a audiovizuálních programů, agenturní činnost v oblasti kultury, modelingová agentura (služby), zprostředkování v oblasti kultury, výchovy, zábavy a sportu, výchovná, vzdělávací, soutěžní a zábavní činnost, zábavní nebo kulturní nebo vzdělávací představení, organizace společenských a kulturních akcí, organizace, provozování a provádění her a soutěží i veřejných, čtenářská anketa, divácká anketa, vyhlášení soutěží a vyhlášení jejich výsledků, provozování divadla, provozování kina, výstavní činnost v oblasti kultury nebo zábavy nebo výchovy nebo vzdělávání, digitální zpracování obrazu (služby -), elektronické publikování (DTP), nahrávací studia (služby -), poskytování on-line elektronických publikací a děl (bez možnosti stažení), poskytování on-line audiovizuálních děl bez možnosti stažení, vydávání elektronických knih a on-line časopisů, poskytování publikací z celosvětové počítačové sítě nebo Internetu s možností prohledávání, vydávání textů, s výjimkou reklamních nebo náborových, poskytování služeb výchovných, vzdělávacích, soutěžních, kulturních a zábavních prostřednictvím Internetu a jiných sítí; (42) služby v oblasti informačních technologií a výpočetní techniky spadající do této třídy, návrhy, strukturování a programování či jiné vytváření a instalace a údržba počítačových programů a počítačových systémů a databázi a databázových systémů a internetových portálů a internetových či intranetových počítačových stránek a nástěnek a internetových či intranetových aplikací, aktualizace a údržba a servis programového vybavení a výpočetní techniky, programování počítačů, technické studie a výzkum v oblasti počítačů, programového vybavení i hardware výpočetní techniky, pronájem programového vybavení a počítačů, základní a aplikovaný výzkum, technická podpora rozvoje komerčního využití internetu a jiných počítačových, datových a komunikačních sítí, výzkum a vývoj a tvorba systémů pro elektronické obchodování včetně příslušného software a hardware, tvorba software, programování internetových databázových systémů a internetových i intranetových aplikací, programování multimediálních aplikací, vytváření a modelování 3D animací, tvorba interaktivních a grafických programů, tvorba multimediálních dokumentů, prezentací, aplikací a katalogů, konstrukce www prezentací, řešení www serverů, návrh a provozování www stránek, tvorba počítačové animace a vizualizace, služby DTP studia, webhosting, programové projekty, tvorba informačních databází, pronájem doby přístupu k databázi, počítačové vyhledávací služby, provoz internetového portálu, převod (konverze) počítačových programů, dat či jiných údajů v elektronické podobě z různých formátů do jiných formátů, převod (konverze) dokumentů, dat či jiných údajů z fyzických médií na elektronická média; (43) služby zajišťující stravování a nápoje, dočasné ubytování, hodnocení a porovnávání služeb souvisejících se stravováním a poskytováním nápojů, hodnotitelská, zprostředkovatelská, poradenská, konzultační a informační činnost v oblasti gastronomie a restauračních služeb.

(730) **Ehrlich Petr**, Sochařská 13, Praha 7, 17000, CZ

(740) Advokátní a patentová kancelář VYSKOČIL, KROŠLÁK a spol., Dana Lukajová, Voršílská 10/130, Praha 1, 11000

(210) **O-504949**

(220) 04.06.2013

(320) 04.06.2013

(511) 36



(510) (36) půjčky, úvěry, leasing, pojištění, prodej na splátky a další finanční a peněžní služby spadající do této třídy, služby finančních poradců.

(590) Barevná

(730) **HOME Finance CZ s.r.o.**, Michelská 3/9, Praha 4, 14000, CZ

(210) **O-504950**

(220) 04.06.2013

(320) 04.06.2013

(511) 9, 38, 42

(540)



(510) (9) přístroje a nástroje vědecké, optické, pro měření a výzkum, optická zařízení rodiny CzechLight, monitorovací software pro správu optických sítí, software pro projektování optických sítí, zařízení pro zpracování dat a počítače, integrované optické okruhy, optická zařízení ve formě subsystémů a modulů zahrnujících optické lasery, filtry, detektory, přijímače, vysílače, modulátory, přerušovače, snímače paprsků, kostky polarizačních děličů světla, optické polarizátory, optovláknové vysílače a přijímače, optovláknové přepínače, přepínače zpracovávající vlnové délky, optovláknová spojovací zařízení, přenosová media jmenovitě optická vlákna a temná optická vlákna (Dark Fibre), optické komunikační systémy skládající se z elektronických a optovláknových komponent, senzory, jmenovitě vysokorychlostní fotodetektory, jmenovitě laditelné lasery, průmyslové lasery, komunikační lasery, optické zesilovače jmenovitě optické vláknové zesilovače s vláknem nebo vlnovodem dopovanými vzácnými zeminami, např. erbiem (EDFA), optické Ramanovské zesilovače, polovodičové optické zesilovače (SOA), vysílače, přijímače, transpondéry a transceivery, optické testery, optické modulátory, zesilovače a opakovače, multiplexory, demultiplexory, add-drop multiplexory, AWG směrové odbočnice, optické splitters, fixní a rekonfigurovatelné optické add-drop moduly, fotodiody, PIN diody, lavinové fotodiody, optické filtry, opto-mechanická zařízení, optická laboratorní zařízení, optické spektrometry, počítače a počítačový software používaný pro ovládání všech uvedených položek, pokročilé optovláknové komponenty a subsystémy, jmenovitě DWDM a CWDM multiplexory a demultiplexory, Couplery, DWDM pasivní ADD DROP multiplexery, ROADM, kompenzátory pro chromatickou disperzi jmenovitě kompenzační vlákna (DCF), kompenzační moduly a Braggovské mřížky, optický komunikační a síťový hardware, jmenovitě optický hardware používaný pro optovláknový přenos, konstrukční a náhradní části pro všechno výše uvedené služby a zařízení, komunikační optické spoje - vláknové a bezdrátové; (38) sdílení optického vlákna (prostorové multiplexery, vláknové multiplexery), koherentní sítě, E2E spojení mezi dvěma nebo více místy v síti, přenos přesného času a frekvence, synchronizace času, vzdálený přístup, ovládání unikátních přístrojů (dalekohledy, lékařské nástroje, optické hodiny, atomové hodiny), optický přenos bez OEO konverze (čistě optická trasa), pro přenos Real-Time aplikací; (42) vědecké a technologické služby a s nimi spojený výzkum a návrhy, průmyslové analýzy a výzkum, návrh a vývoj hardwaru a softwaru v oblasti fotonických služeb, laboratorní služby, zakázkový návrh optických komunikačních zařízení, component, modulů subsystémů a fotonických služeb, technická podpora v oblasti optických komunikačních zařízení a fotonických služeb.

(590) Barevná

(730) **CESNET z.s.p.o.**, Zikova 4, Praha 6, 16000, CZ

(210) **O-504951**
(220) 04.06.2013
(320) 04.06.2013
(511) 38, 41
(540)



(510) (38) elektronická pošta, komunikace telefonní a počítačová, přenos zpráv a obrazových informací pomocí počítačů a pomocí komunikace mezi sítěmi, provozování serveru na Internetu, šíření, přenos a výměna informací, zpráv a publikací v elektronické podobě prostřednictvím počítačových sítí, pronájem zařízení pro přenos informací a zpráv; (41) vydávání publikací, knih, časopisů, datových souborů včetně jejich elektronické podoby, zveřejňování textů, kromě reklamních, vzdělávací informace, pronájem nosičů se zvukovým a obrazovým záznamem.
(590) Barevná
(730) **PLAYMAN s.r.o.**, Brněnská 700/25, Hradec Králové, 50006, CZ

(210) **O-504952**
(220) 04.06.2013
(320) 04.06.2013
(511) 31
(540)

GLYKOSAN

(510) (31) krmiva pro zvířata.
(730) **BODIT TACHOV s.r.o.**, Nádražní 523, Stříbro, 34901, CZ

(210) **O-504953**
(220) 04.06.2013
(320) 04.06.2013
(511) 31
(540)

E\ ZYM

(510) (31) krmiva pro zvířata.
(730) **BODIT TACHOV s.r.o.**, Nádražní 523, Stříbro, 34901, CZ

(210) **O-504954**
(220) 04.06.2013
(320) 04.06.2013
(511) 16, 35, 36, 37, 39, 41, 43
(540)

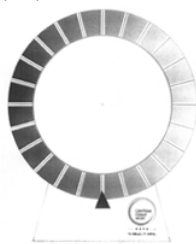

(510) (16) papír, kartón a zboží vyrobené z těchto materiálů, které není obsaženo v jiných třídách, tiskoviny, potřeby k vázání knih, fotografie, kancelářské potřeby, lepidla pro kancelářské nebo domácí použití, potřeby pro umělce v rámci této třídy, štetce, psací stroje a kancelářské potřeby (s výjimkou nábytku), vzdělávací a učební pomůcky (s výjimkou přístrojů), plastové balicí materiály (neobsažené v jiných třídách), tiskařská písma, tiskařské štočky; (35) provozování obchodního a nákupního centra (nákup a prodej výrobků zařazených ve třídách 1 - 34), inzertní, reklamní a propagační činnost prostřednictvím jakéhokoliv média, plánování obchodních a propagačních akcí, pronájem reklamních a informačních ploch, pronájem kancelářského nábytku, pronájem reklamních stojanů, pronajímání obchodů, pronájem mobilních prodejních stánků; (36) správa movitého a nemovitého majetku, pronájem nebytových prostor; (37) stavby a opravy budov, instalační služby, pronájem řemeslného nářadí a náčiní; (39) doprava, balení a skladování zboží, organizování cest; (41)

výchovná, vzdělávací, školicí, zábavní, kulturní, společenská a sportovní činnost, provozování a pořádání zábavních, vzdělávacích, kulturních a sportovních akcí a soutěží a loterií, nakladatelská a vydavatelská činnost; (43) služby spojené s poskytováním jídla a pití, přechodné ubytování, pronájem nábytku společenských místností.

(730) **CENTRUM ČERNÝ MOST, a.s.**, Na Příkopě 388/1, Praha 1, 11000, CZ
(740) Mgr. Milan Hadrava, Školní 1122, Chomutov, 43001

(210) **O-505040**
(220) 06.06.2013
(320) 06.06.2013
(511) 32
(540)

ČERVENÝ BÝK

(510) (32) nealkoholické nápoje, nápoje s nízkým obsahem alkoholu/koфеinu (soft drinks), energetické nápoje, syrovátkové nápoje, osvěžující nápoje, hypertonické a hypotonické nápoje (pro použití a/nebo potřebu sportovců), iontové nápoje, pivo, sladové pivo, pšeničné pivo, pivo typů porter, Ale, černá piva a ležáky, minerální vody, stolní vody a šumivé vody, ovocné i nápoje a ovocné šťávy, nealkoholické nápoje, zeleninové nebo ovocné šťávy a nealkoholické výtažky z ovoce, sirupy a jiné přípravky pro výrobu nápojů a sirupů pro přípravu limonád, pastilky a prášky na přípravu šumivých nápojů, nealkoholické aperitivy a koktejly, šerbety, smoothies (chlazené nápoje namíchané z čerstvého ovoce nebo zeleniny).

(730) **Red Bull GmbH**, Am Brunnen 1, 5330 Fuschl am See, AT
(740) Čermák a spol., JUDr. Karel Čermák, Elišky Peškové 15/735, Praha 5, 15000

(210) **O-505041**
(220) 06.06.2013
(320) 06.06.2013
(511) 33
(540)

EL JIMADOR

(510) (33) alkoholické nápoje, včetně destilátů.
(730) **BROWN-FORMAN CORPORATION** a Delaware corporation, Dixie Highway 850, 40210 Louisville, KY, US
(740) Společná advokátní kancelář Všeťečka Zelený Švorčík Kalenský a partneři, JUDr. Pavel Zelený, Hálkova 2, Praha 2, 12000

(210) **O-505042**
(220) 06.06.2013
(320) 06.06.2013
(511) 33
(540)

HERRADURA

(510) (33) alkoholické nápoje, včetně destilátů.
(730) **BROWN-FORMAN CORPORATION** a Delaware corporation, 850 Dixie Highway, Louisville, KY, US
(740) Společná advokátní kancelář Všeťečka Zelený Švorčík Kalenský a partneři, JUDr. Pavel Zelený, Hálkova 2, Praha 2, 12000

(210) **O-505088**
(220) 10.06.2013
(320) 10.06.2013
(511) 1, 25
(540)

Maxam

(510) (1) chemické výrobky pro průmysl; (25) oděvy, obuv.
(730) **Horký Michael**, Zámecké náměstí 70, Lednice, 69144, CZ

(210) **O-505096**
(220) 10.06.2013
(320) 10.06.2013
(511) 33
(540)



(510) (33) alkoholický nápoj.

(730) **Hajašová Andrea Bc.**, Paričovská 3407/36A, Trebišov, SK (540)

Karička Peter, Kadaňská 307, Podbořany, 44101, CZ

(740) Peter Karička, Kadaňská 307, Podbořany, 44101

(210) **O-505097**

(220) 07.06.2013

(320) 07.06.2013

(511) 9, 37, 38

(540)

2N Lift8

(510) (9) antény, akustická poplašná zařízení, centrální procesorové jednotky, čipy (integrované obvody), elektrické hlásiče, kodéry a dekodéry magnetické, konektory, spojky, svorky elektrické, otvárače dveří, přepětové chrániče, radiotelefonní zařízení, signalizační zvonky, telefony přenosné, tlačítka ke zvonkům, vysílací zařízení (telekomunikace), vysílače elektronických signálů, zařízení pro ovládání výtahů, telefonní záznamníky, monitorovací přístroje elektrické, telekomunikační ústředny a přístroje, jejich součástí a příslušenství spadající do této třídy, přístroje telefonní, telefonní sluchátka, SW a GSM brány, výtahové komunikátory, výtahové telefony, výtahové zvonky, telefonní mikrofony, výtahová tlačítka, videotelefony; (37) opravy, instalační služby, instalace a opravy telefonů, výtahových telefonů a výtahových komunikátorů; (38) telefonní komunikace, telefonické služby, služby dálkových konferencí, komunikace mobilními telefony, komunikace pomocí počítačových terminálů, komunikace výtahovými telefony, posílání zpráv, poskytování telekomunikačních připojení ke globální počítačové síti, pronájem přístrojů pro přenos zpráv a zařízení pro přenos informací, přenášení pomocí satelitních družic, přenášení telegramů, přenos faxem, přenos zpráv, obrázků a obrazových informací pomocí počítače, půjčování modemů, telefonů a telekomunikačních zařízení, telekomunikace, spojení pomocí sítí optických vláken, telefonické služby, telegrafická komunikace, telegrafní služby, přenos a zaslání telegramů, informace o telekomunikacích, telekonference, výzvy (služby poskytované rádiem, telefonem nebo jinými elektronickými komunikačními prostředky).

(730) **2N TELEKOMUNIKACE a.s.**, Modřanská 621/72, Praha 4, 14301, CZ

(740) Advokátní kancelář Machytková, Sedláček, Vaca & spol., JUDr. Boris Vaca, Dlouhá 16, Praha 1, 11000

(210) **O-505098**

(220) 10.06.2013

(320) 10.06.2013

(511) 3, 5

(540)

Balneo Peat

(510) (3) éterické oleje, kosmetika, koupele (kosmetické přípravky do -), krémy (kosmetické -), masky (krášlicí -), mýdla, mýdla (dezinfekční -), oleje pro kosmetické účely, opalovací krémy, pleťová voda pro kosmetické účely, pokožka (kosmetické přípravky pro pěstění -), soli koupelové, ne pro medicínální účely, šampóny, vlasové vody; (5) bahno (léčivé -), bahno pro koupele, koupelové soli (léčivé -), masti na popáleniny od slunce, soli do minerálních koupelí, výrobky pro balneologické použití, u kterých je účinnou látkou rašelina, výluhy z rašeliny pro léčebné účely.

(730) **Rašelina a.s.**, Na Pískách 488, Soběslav, 39201, CZ

(210) **O-505099**

(220) 10.06.2013

(320) 10.06.2013

(511) 9, 14, 18, 25, 40



PIERCE & GOLD

(510) (9) přístroje a nástroje vědecké, námořní, geodetické, fotografické, filmové, optické, přístroje pro vážení, měření, signalizaci, kontrolu (inspekci), záchranu a přístroje pro vyučování, přístroje a nástroje pro vedení, přepínání, přeměnu, akumulaci, regulaci nebo řízení elektrického proudu, přístroje pro záznam, převod, reprodukci zvuku nebo obrazu, nosiče dat magnetické, záznamové disky, kompaktní disky, DVD a ostatní digitální záznamové nosiče, ústrojí pro přístroje na mince, pokladny registrační, kalkulačky, zařízení na zpracování dat, počítače, počítačový software, hasicí přístroje; (14) vzácné kovy a jejich slitiny a výrobky z těchto látek nebo posťříbřeného nebo pozlaceného kovu, nejsou-li uvedeny v jiných třídách, klenoty, bižuterie, drahokamy, hodinářské potřeby a chronometrické přístroje; (18) kůže a její imitace, zboží vyrobené z těchto materiálů, nezahrnuté v jiných třídách, zvířecí kůže, usně, kufry a cestovní tašky, deštníky a slunečníky, vycházkové hole, biče, jezdecké postroje a sedla; (25) oděvy, obuv, kloboučnické zboží; (40) zpracování materiálů.

(730) **PIERCE & GOLD CZ s.r.o.**, Václavské náměstí 806/62, Praha 1 - Nové Město, 11000, CZ

(740) JUDr. Ludmila Pávková, Krakovská 7, Praha 1, 11000

(210) **O-505101**

(220) 10.06.2013

(320) 10.06.2013

(511) 5, 10, 35, 41, 44

(540)



(510) (5) farmaceutické přípravky a léčiva, chemické přípravky pro lékařské, farmaceutické účely, kultury mikroorganismů pro lékařské účely, hygienické výrobky pro léčebné účely, náplasti, obklady a obvazový materiál, dezinfekční přípravky, fungicidy, antibakteriální přípravky, sterilizační přípravky, vakcíny, medicínální infuze, dietní potraviny pro léčebné účely, nápoje pro léčebné účely, léčivé čaje, vše vyjma koncentrovaných výživných, rostlinných, dietních a multivitaminových doplňků ve formě gelu; (10) přístroje a nástroje chirurgické, anesteziologické přístroje, kardiologické, diagnostické, zubařské a jiné lékařské přístroje a nástroje, přístroje a zařízení na lékařské analýzy, zařízení na fyzická cvičení pro lékařské účely, fyzioterapeutická zařízení, speciální lůžka pro lékařské účely, nábytek speciální pro lékařské účely, ortopedické potřeby a bandáže, materiál na sešívání ran; (35) pomoc při řízení obchodní činnosti, zejména v oblasti zdravotnictví, propagační činnost v oblasti zdravotní péče, prevence nemocí a zdravotní osvěty; (41) pořádání vzdělávacích akcí pro odbornou i laickou veřejnost v oblasti zdravotnictví, prevence nemocí a zdravotní osvěty, pořádání vzdělávacích a informačních kurzů pro zaměstnance ve zdravotnictví, sportovní a kulturní aktivity a jejich podpora, pořádání kulturně společenských akcí, pořádání vědeckých a odborných seminářů, kongresů, symposií a konferencí v oblasti zdravotnictví, kultury a sportu, organizace a provoz prázdninových táborů; (44) lékařské služby, poskytování ambulantní zdravotní péče v různých oborech medicíny, zejména v oboru neurologie, provádění rentgenologických, ultrazvukových, angiografických a jiných vyšetření pro lékařské účely, rehabilitační a fyzioterapeutické služby, zdravotní koupele, ošetrovatelské služby, lékárenské služby, zdravotní poradenství, provádění ambulantních operačních výkonů, pronájem lékařského zařízení, provoz zdravotnického zařízení.

(730) **NEU-HLI, s.r.o.**, Chmelová 2920/6, Praha 10, 10600, CZ

(210) **O-505103**
(220) 10.06.2013
(320) 10.06.2013
(511) 9, 16, 35, 41
(540)

**RetailInfo
Plus**

(510) (9) magnetické nosiče zvukových záznamů, software, časopis na nosičích všeho druhu v rámci této třídy, publikace v elektronické podobě on-line v síti Internet; (16) tiskárenské výrobky, papírenské zboží, fotografie; (35) propagační a reklamní činnost; (41) vydavatelská činnost, výchova, vzdělávání.

(730) **Press 21 s.r.o.**, Holečkova 100/9, Praha 5, 15000, CZ

(210) **O-505104**
(220) 10.06.2013
(320) 10.06.2013
(511) 9, 16, 35, 38
(540)

 **vitální
senior**

(510) (9) magnetické, optické a jiné nosiče dat, informací, zvukových, obrazových a zvukově-obrazových záznamů spadajících do třídy 9, publikace v elektronické podobě, on-line dostupné publikace v síti Internet; (16) tiskárenské výrobky, polygrafické výrobky všeho druhu, například časopisy, knihy, periodika, brožury, plakáty, letáky, katalogy, další periodické a neperiodické tiskoviny; (35) reklamní, propagační a inzertní činnost, elektronická inzerce, on-line inzerce, marketing; (38) šíření elektronických časopisů, periodik a knih v elektronické podobě prostřednictvím počítačové sítě, Internetu.

(730) **Press 21 s.r.o.**, Holečkova 100/9, Praha 5, 15000, CZ

(210) **O-505152**
(220) 11.06.2013
(320) 11.06.2013
(511) 10, 16, 24, 25, 28, 35, 41
(540)



(510) (10) polštářky a polštáře pro léčebné účely, textilní polštáře s náplní pro procvičování hmatu; (16) knihy a jiné tištěné publikace, periodické a neperiodické tiskoviny, pracovní listy do kurzů, letáky, brožury, prospekty, kalendáře, komiksy, manuály, mapy, obtisky, samolepky, papírové ubrusy, pracovní listy, kancelářské potřeby; (24) ložní pokrývky a příkrývky, ložní prádlo, povlečení, lůžkoviny, přehozy, textilny vlněné, polštáře, povlaky na polštáře, ubrusy, záclony, deky, sedáky k židlím, chňapky, utěrky, ručníky a ostatní textilie patřící do domácích potřeb, tkaniny a textilní výrobky spadající do této třídy; (25) oděvy, košile, halenky, trička, kalhoty, šortky, sukně, bavlněná trička, zástěry, bavlněné kalhoty, lehké svetry, saka, kombinézy, pláště do deště, klobouky, oteplovací oděvy, oděvy do sněhu, oblečení na spaní, náprsenky, spodní oblečení, boty, střevice, sandály a trepky; (28) sportovní potřeby v rámci této třídy, balonky na hraní, nafukovací balonky; (35) propagace v oblasti rodinných a pracovních aktivit a vztahů, činnost organizačních a ekonomických poradců v oblasti péče o rodinu, poskytování informací v oblasti personalistiky, udělování certifikovaného

auditu v oblasti pracovních aktivit a vztahů; (41) vzdělávání, osvěta (vzdělávání) v mezigenerační problematice, kurzy animátorů klubů aktivních seniorů zakončené udělením certifikátu v této oblasti, pořádání odborných kurzů, školení a jiných vzdělávacích akcí, výchova a výcvik lektorů, certifikovaná lektorská činnost v oblasti mezigenerační problematiky, tvorba a vydávání manuálů a učebních textů (včetně powerpointových prezentací), nakladatelství a vydavatelství, poskytování on-line elektronických publikací, celoživotní vzdělávání, organizování vzdělávacích a zábavných soutěží.

(590) Barevná

(730) **Centrum pro rodinu a sociální péči**, Josefská 1, Brno, 60200, CZ

(740) Patentový zástupce, Doc. Ing. Jindřich Špaček, CSc., Svatopluka Čecha 106A, Brno, 61200

(210) **O-505154**
(220) 11.06.2013
(320) 11.06.2013
(511) 35, 41
(540)

Areklama

(510) (35) reklama (propagace), pronájem reklamních ploch, reklamní agentury, reklamní materiály - pronájem, venkovní reklama, reklama on-line v počítačové síti, rozšiřování reklamních nebo inzertních materiálů, marketing, aktualizování reklamních materiálů, obchodní nebo podnikatelské informace, obchodní reklama (pro třetí osoby); (41) zábava (služby), organizování kulturních nebo vzdělávacích výstav, organizování a vedení kongresů, organizování a vedení konferencí.

(730) **Jakishe Adam**, Skřivanova 9, Brno, 60200, CZ

(210) **O-505156**
(220) 11.06.2013
(320) 11.06.2013
(511) 9, 16, 37, 42
(540)

kenaur

(510) (9) počítačí stroje, jejich periferní vybavení včetně zařízení pro uchování programu, flash disky, počítačové programy na datových nosičích a ostatní příslušenství počítačů, počítačové programy - software, nosiče dat, audiovizuální díla, publikace v elektronické podobě; (16) publikace v papírové formě, počítačové instruktážní manuály, plánovací systémy - diáře, katalogy, prospekty; (37) úklidové služby, montáž, údržba a opravy počítačového vybavení; (42) počítačové programování, počítačové analýzy, inženýrské služby, projektování a konstruování, technické poradenství, poradenství k uvedeným výrobkům a činnostem.

(590) Barevná

(730) **KENAUR s.r.o.**, Vřesová 494, Zruč-Senec, 33008, CZ

(740) Langrova, s.r.o., Skřetova 48, Plzeň, 30100

(210) **O-506459**
(220) 31.07.2013
(320) 31.07.2013
(511) 35, 39, 41
(540)

Feel Czech

(510) (35) data v počítačových souborech (pro třetí osoby), dodavatelské služby pro třetí osoby (nákup výrobků a služeb pro jiné podniky), hotely (správa -), informace (obchodní nebo

podnikatelské -), informační kanceláře, inzerce poštou, kanceláře dovozní a vývozní, komerční informace a rady pro spotřebitele, komunikační média (prezentace výrobků v komunikačních médiích) pro účely maloobchodu, marketing, marketingové studie, módní přehlídky pro reklamní účely, nábor zaměstnanců, obchodní management pro sportovce, obchodní nebo podnikatelské poradenství, obchodní nebo podnikatelský průzkum, obchodní reklama, organizování výstav (komerčních nebo reklamních), personální poradenství, podnikové poradenství a obchodní management, pořádání veletrhů pro obchodní a reklamní účely, prezentace výrobků v komunikačních médiích pro účely maloobchodu, prodej po telefonu (služby v oblasti cestovního ruchu), produkce (výroba) reklamních filmů, pronájem reklamních ploch, reklama, reklama on-line v počítačové síti, rozšiřování reklamních materiálů zákazníkům, zaslání reklamních materiálů zákazníkům; (39) autobusová doprava, automobily (pronájem), cestování (rezervace), automobilová doprava, doprava (rezervace), doprava tramvají, doprovázení turistů, informace (doprava -), jízda výletní lodí, koně (pronájem -), letecká doprava, lodní doprava, místenky (rezervace), okružní plavby, organizování zájezdů, osobní doprava, prohlídky, pronajímání plavidel, přeprava turistů, říční doprava, zprostředkování pronájmu lodí, železniční doprava; (41) divadla, estrády, fotografování, informace o možnostech rekreace, informace o možnostech rozptýlení, informace o možnostech zábavy, klubové služby, kluby zdraví, koncertní síně, sály, konference, koučink, organizace a pořádání koncertů, organizování a vedení seminářů, organizování a vedení sympozií, organizování kulturních nebo vzdělávacích výstav, organizování představení, organizování soutěží, organizování sportovních soutěží, plánování a organizování večírků, předprodej vstupenek, půjčování audio zařízení, služby klubové, služby v oblasti prodeje vstupenek, školení (pořádání a řízení), zábava.

(730) **Feel Czech s.r.o.**, Opatovická 1314/9, Praha 1, 11000, CZ
(740) Advokátní kancelář Gürlich & Co., JUDr. Richard Gürlich, Ph.D., Politických vězňů 19, Praha 1, 11000

(210) **O-506460**
(220) 31.07.2013
(320) 31.07.2013
(511) 35, 39, 41
(540)



(510) (35) data v počítačových souborech (pro třetí osoby), dodavatelské služby pro třetí osoby (nákup výrobků a služeb pro jiné podniky), hotely (správa -), informace (obchodní nebo podnikatelské -), informační kanceláře, inzerce poštou, kanceláře dovozní a vývozní, komerční informace a rady pro spotřebitele, komunikační média (prezentace výrobků v komunikačních médiích) pro účely maloobchodu, marketing, marketingové studie, módní přehlídky pro reklamní účely, nábor zaměstnanců, obchodní management pro sportovce, obchodní nebo podnikatelské poradenství, obchodní nebo podnikatelský průzkum, obchodní reklama, organizování výstav (komerčních nebo reklamních), personální poradenství, podnikové poradenství a obchodní management, pořádání veletrhů pro obchodní a reklamní účely, prezentace výrobků v komunikačních médiích pro účely maloobchodu, prodej po telefonu (služby v oblasti cestovního ruchu), produkce (výroba) reklamních filmů, pronájem reklamních ploch, reklama, reklama on-line v počítačové síti, rozšiřování reklamních materiálů zákazníkům, zaslání reklamních materiálů zákazníkům; (39) autobusová doprava, automobily (pronájem), cestování (rezervace), automobilová doprava, doprava (rezervace), doprava tramvají, doprovázení turistů, informace (doprava -), jízda výletní lodí, koně (pronájem -), letecká doprava, lodní doprava, místenky (rezervace), okružní plavby, organizování zájezdů, osobní doprava, prohlídky, pronajímání plavidel, přeprava turistů, říční doprava, zprostředkování pronájmu lodí, železniční doprava; (41) divadla, estrády, fotografování, informace o možnostech rekreace, informace o možnostech rozptýlení, informace o

možnostech zábavy, klubové služby, kluby zdraví, koncertní síně, sály, konference, koučink, organizace a pořádání koncertů, organizování a vedení seminářů, organizování a vedení sympozií, organizování kulturních nebo vzdělávacích výstav, organizování představení, organizování soutěží, organizování sportovních soutěží, plánování a organizování večírků, předprodej vstupenek, půjčování audio zařízení, služby klubové, služby v oblasti prodeje vstupenek, školení (pořádání a řízení), zábava.

(590) Bavevná
(730) **Feel Czech s.r.o.**, Opatovická 1314/9, Praha 1, 11000, CZ
(740) Advokátní kancelář Gürlich & Co., JUDr. Richard Gürlich, Ph.D., Politických vězňů 19, Praha 1, 11000

(210) **O-506461**
(220) 31.07.2013
(320) 31.07.2013
(511) 3, 5, 30
(540)

Proenzi Lady

(510) (3) přípravky pro bělení a jiné prací prostředky, přípravky pro čištění, leštění, odmašťování a broušení, mýdla, parfumerie, vonné oleje, kosmetika, vlasové vody (lotions), zubní pasty; (5) výrobky farmaceutické a parafarmaceutické, vitamíny a minerály a stopové prvky, dietní a nutriční přípravky a léčiva, medicínální sirupy, výtažky z léčivých bylin, kombinované přípravky vitamínů, minerálů, stopových prvků a léčivých bylinných výtažků, potravinové doplňky obohacené vitamíny nebo minerály nebo stopovými prvky, vitamínové přípravky, vitamíny a multivitaminové preparáty, minerály a multiminerálové preparáty, léčivé bylinné čaje, léčivé byliny, cukrovinky nebo pastilky nebo tabletky nebo tobolky nebo kapsle nebo žvýkačky s léčivými přísadami, dietetické látky upravené pro lékařské účely, minerální vody a dietetické nápoje upravené pro lékařské účely, dietní potraviny upravené pro lékařské účely, doplňky výživové pro lékařské účely, bílkovinné přípravky nebo potravina pro lékařské účely, balzámy a krémy a masti pro lékařské účely, chemické přípravky pro lékařské účely, léčivé oleje, oleje pro lékařské účely, tuky pro lékařské účely, léčivé soli, tinktury pro lékařské účely, léčivé bylinné výtažky nebo sirupy, vitamínová a minerální výživa ve formě koncentrátů, proteinové koncentráty jako výživné přísady k potravinám, droždí pro farmaceutické účely, potravinové doplňky s léčebnými účinky, výživné nebo dietetické přípravky pro lékařské účely pro denní doplnění stravy jako instantní strava nebo samostatná směs, která se skládá hlavně z mléka v prášku nebo ze živočišných nebo zeleninových proteinů, také s přísadkou vitamínů nebo minerálů nebo stopových prvků nebo cukru, potravinové doplňky ne pro lékařské účely a obsahující látky živočišného původu, potravinové doplňky ne pro lékařské účely a obsahující látky rostlinného původu, potravní doplňky pro lidskou potřebu a pro zvířata, doplňky výživové; (30) cukrovinky, žvýkačky, bonbóny, zmrzliny, pekařské výrobky, cukrářské výrobky, kakao, káva, čaj, čokoláda, nápoje čokoládové, čajové, kakaové nebo kávové, potraviny a pokrmy z obilovin pro lidskou potřebu, těstoviny, müsli, med, propolis pro lidskou potřebu.

(730) **WALMARK, a.s.**, Oldřichovice 44, Třinec, 73961, CZ
(740) Advokátní a patentová kancelář VYSKOČIL, KROŠLÁK a spol., Dana Lukajová, Voršílská 10/130, Praha 1, 11000

(210) **O-506648**
(220) 08.08.2013
(320) 08.08.2013
(511) 12
(540)

YETI OUTDOOR

(510) (12) automobily a jejich části, vše ve třídě 12.
(730) **Škoda Auto a.s.**, Tr. Václava Klementa 869, Mladá Boleslav, 29360, CZ

(210) **O-506655**
(220) 08.08.2013
(320) 08.08.2013
(511) 9, 35, 41

(540)



(540)

ДОЛОКСИБ

- (510) (9) letecké ochranné oděvy; (35) marketingové studie; (41) výcvik pilotů letadel a palubního personálu.
(590) Barevná
(730) **Czech Airlines Training Centre, s.r.o.**, K letišti 934, Praha 6 - Ruzyně, 16100, CZ
(740) Václav Müller, patentový zástupce, Filipova 2016, Praha 4, 14800

- (510) (5) léčiva, farmaceutické přípravky humánní.
(730) **Zentiva Group, a.s.**, U kabelovny 130, Praha 10 - Dolní Měcholupy, 10237, CZ
(740) Rott, Růžička & Guttman Patentové, známkové a advokátní kanceláře, JUDr. Vladimír Rott, Vinohradská 37, Praha 2, 12000

(210) **O-506800**

(220) 15.08.2013

(320) 15.08.2013

(511) 4

(540)

TIGROL

- (510) (4) průmyslové oleje a tuky, mazadla, motorový olej, hydraulický olej, automobilový olej, motocyklový olej.
(730) **LUBSTAR, a.s.**, Zlosyň 166, Vojkovice, 27744, CZ
(740) Inventia s.r.o., Ing. Jana Holpuchová, Na Bělidle 3, Praha 5, 15000

(210) **O-507067**

(220) 27.08.2013

(320) 27.08.2013

(511) 18, 22, 25

(540)

MANMAT

- (510) (18) postroje, zejména pro psí spřežení, obojky, příkrývky na koně, podložky pod koňská sedla, ohlávky, opratě, pokrývky pro zvířata; (22) lana, zejména zajišťovací a horolezecká, nekovové závěsné smyčky, nekovové řemeny, nekovové pásky a nekovové popruhy na uvazování a manipulaci s nákladem, konopné popruhy, vše zahrnuté ve třídě 22; (25) oděvy, obuv, kloboučnické zboží.
(730) **Soumar Jaroslav**, Pěkov 117, Police nad Metují, 54954, CZ
(740) Ing. Milan Škoda, Nahořanská 308, Nové Město nad Metují, 54901

(210) **O-507091**

(220) 27.08.2013

(320) 27.08.2013

(511) 5

(540)

ГЛОРИАННА

- (510) (5) léčiva, farmaceutické přípravky humánní.
(730) **Zentiva Group, a.s.**, U kabelovny 130, Praha 10 - Dolní Měcholupy, 10237, CZ
(740) Rott, Růžička & Guttman Patentové, známkové a advokátní kanceláře, JUDr. Vladimír Rott, Vinohradská 37, Praha 2, 12000

(210) **O-507092**

(220) 27.08.2013

(320) 27.08.2013

(511) 5

Zamítnuté a částečně zamítnuté přihlášky ochranných známek po zveřejnění

Zjistí-li Úřad v průběhu řízení o námitkách, že přihlašovaná ochranná známka nespĺňuje podmínky pro zápis, přihlášku zamítne. Zjistí-li, že přihlašovaná ochranná známka nespĺňuje podmínky pro zápis jen pro některé výrobky nebo služby, přihlášku zamítne v rozsahu výrobků nebo služeb, pro které přihláška nespĺňuje podmínky zápisu. S ohledem na tuto skutečnost, obsahuje tato kapitola údaje o rozhodnutích o zamítnutí přihlášky ochranné známky v celém nebo částečném rozsahu na základě ustanovení § 26 zákona č. 441/2003 Sb.

Údaje o výsledku rozhodnutí (zamítnutí přihlášky, částečné zamítnutí přihlášky) jsou uvedeny za datem právní moci rozhodnutí pod INID kódem (583) s názvem "Datum právní moci rozhodnutí/výsledek rozhodnutí".

(210) **O-500303**

(540)

The logo for Hexwell, featuring a stylized 'H' symbol followed by the word 'Xwell' in a cursive script.

(583) 06.09.2013 / zamítnutí přihlášky

Zamítnuté námítky týkající se ochranných známek

V průběhu řízení o námítkách může být Úřadem zjištěno, že přihlašovaná ochranná známka, která byla zveřejněna ve Věstníku, nezasahuje do zákonem chráněných starších práv třetích osob, tzv. namítajících, uvedených v ustanovení § 7 zákona č. 441/2003 Sb., a proto Úřad námítky zamítne. Údaje o rozhodnutích o zamítnutí námítek na základě ustanovení § 26 zákona č. 441/2003 Sb. jsou obsaženy v této kapitole.

(210) **O-493349**

(540)



(583) 09.09.2013

Přehled zápisů ochranných známek bez změny ve vztahu ke zveřejněným přihláškám

Kapitola obsahuje údaje o ochranných známkách zapsaných na základě ustanovení § 28 odst. 1 zákona č. 441/2003 Sb., u kterých nedošlo ke změně údajů oproti zveřejněné přihlášce ochranné známky.

Číselný přehled

333598, 333599, 333600, 333603, 333604, 333605, 333606, 333607, 333608, 333609, 333610, 333611, 333612, 333613, 333614, 333615, 333616, 333617, 333618, 333619, 333620, 333621, 333622, 333623, 333624, 333625, 333626, 333627, 333628, 333629, 333630, 333631, 333632, 333633, 333634, 333635, 333636, 333637, 333638, 333639, 333640, 333641, 333642, 333643, 333644, 333645, 333646, 333647, 333648, 333649, 333650, 333651, 333652, 333653, 333654, 333655, 333656, 333657, 333658, 333659, 333660, 333661, 333662, 333663, 333664, 333665, 333666, 333667, 333668, 333669, 333670, 333671, 333672, 333673, 333674, 333675, 333676, 333677, 333678, 333679, 333680, 333681, 333682, 333683, 333684, 333685, 333686, 333687, 333688, 333689, 333690, 333691, 333692, 333693, 333694, 333695, 333696, 333697, 333698, 333699, 333700, 333701, 333702, 333703, 333704, 333705, 333706, 333707, 333708, 333709, 333710, 333711, 333712, 333713, 333714, 333715, 333716, 333717, 333718, 333719, 333720, 333721, 333722, 333723, 333724, 333725, 333726, 333727, 333728, 333729, 333730, 333731, 333732, 333733, 333734, 333735, 333736, 333737, 333738, 333739, 333740, 333741, 333742, 333743, 333744, 333745, 333746.

Zápis ochranných známek bez změny ve vztahu ke zveřejněným přihláškám

(111) 333598 (220) 09.07.2008 (320) 09.07.2008 (442) 20.08.2008 (151) 11.09.2013 (730) Valeant Czech Pharma s.r.o. , Truhlářská 1104/13,1103/15, Praha 1, 11000, CZ (210) O-460684	(210) O-491323
(111) 333599 (220) 22.12.2009 (320) 22.12.2009 (442) 05.06.2013 (151) 11.09.2013 (730) REALITNÍ INSTITUT a.s. , Václavské nám. 794/38, Praha 1, 11000, CZ (210) O-473033	(111) 333608 (220) 05.04.2012 (320) 05.04.2012 (442) 05.09.2012 (151) 11.09.2013 (730) DANARE a.s. , Čsl. Armády 1, Hostivice, 25301, CZ (210) O-494210
(111) 333600 (220) 24.02.2011 (320) 24.02.2011 (442) 05.06.2013 (151) 11.09.2013 (730) HomeDeco SMP a.s. , Lomnického 1705/7, Praha 4, 14000, CZ (210) O-483536	(111) 333609 (220) 16.04.2012 (320) 16.04.2012 (442) 05.06.2013 (151) 11.09.2013 (730) Plavecký klub Zlín , Hradská 854, Zlín, 76105, CZ (210) O-494409
(111) 333603 (220) 18.08.2011 (320) 18.08.2011 (442) 21.12.2011 (151) 11.09.2013 (730) KOH-I-NOOR HARDTMUTH a.s. , F.A. Gerstnera 21/3, České Budějovice, 37130, CZ (210) O-488068	(111) 333610 (220) 17.04.2012 (320) 17.04.2012 (442) 05.06.2013 (151) 11.09.2013 (730) Kofola a.s. , Pod Bezručovým vrchem, Za drahou 165/1, Krnov, 79401, CZ (210) O-494469
(111) 333604 (220) 25.10.2011 (320) 25.10.2011 (442) 05.06.2013 (151) 11.09.2013 (730) AV MEDIA, a.s. , Pražská 1335/63, Praha 10, 10200, CZ (210) O-489730	(111) 333611 (220) 17.04.2012 (320) 17.04.2012 (442) 05.06.2013 (151) 11.09.2013 (730) ARMASIM s.r.o. , K Roztokům 189/20, Praha 6, 16500, CZ (210) O-494479
(111) 333605 (220) 22.11.2011 (320) 22.11.2011 (442) 05.06.2013 (151) 11.09.2013 (730) AGENTURA PLUS, spol. s r.o. , Vaničkova 315/7, Praha 6, 16900, CZ (210) O-490503	(111) 333612 (220) 28.05.2012 (320) 28.05.2012 (442) 05.06.2013 (151) 11.09.2013 (730) InnerVoice s.r.o. , Pod Areálem 394/1b, Praha 10 - Štěrňoholy, 10200, CZ (210) O-495507
(111) 333606 (220) 21.12.2011 (320) 21.12.2011 (442) 05.06.2013 (151) 11.09.2013 (730) D.P.V., s.r.o. , Myslibořice 216, 67560, CZ (210) O-491286	(111) 333613 (220) 12.06.2012 (320) 12.06.2012 (442) 05.06.2013 (151) 11.09.2013 (730) Respekt Publishing a.s. , Dobrovského 1278/25, Praha 7, 17055, CZ (210) O-495954
(111) 333607 (220) 22.12.2011 (320) 22.12.2011 (442) 05.06.2013 (151) 11.09.2013 (730) Kuba Tomáš , Francouzská 815, Dobřichovice, 25229, CZ	(111) 333614 (220) 20.06.2012 (320) 20.06.2012 (442) 05.06.2013 (151) 11.09.2013 (730) Nutriana s.r.o. , Třída Kpt. Jaroše 1922/3, Brno, 60200, CZ (210) O-496155
(111) 333608 (220) 26.07.2012 (320) 26.07.2012 (442) 05.06.2013	(111) 333615 (220) 26.07.2012 (320) 26.07.2012 (442) 05.06.2013

(151) 11.09.2013 (730) CHATEAU LEDNICE GROUP a.s. , Nejdecká 714, Lednice, 69144, CZ (210) O-496981	(111) 333624 (220) 29.08.2012 (320) 29.08.2012 (442) 05.06.2013 (151) 11.09.2013 (730) Health Link, s.r.o. , Milady Horákové 27A, Olomouc, 77200, CZ (210) O-497788
(111) 333616 (220) 01.08.2012 (320) 01.08.2012 (442) 05.06.2013 (151) 11.09.2013 (730) Petráš Jan , Emilie Hyblerové 533, Praha 4, 14900, CZ (210) O-497122	(111) 333625 (220) 29.08.2012 (320) 29.08.2012 (442) 05.06.2013 (151) 11.09.2013 (730) G.E.S. Biomedical s.r.o. , Bartoňova 843, Pardubice, 53012, CZ (210) O-497792
(111) 333617 (220) 08.08.2012 (320) 08.08.2012 (442) 05.06.2013 (151) 11.09.2013 (730) HBV Motorsport, klub v AČR , Velké Svatoňovice 262, Velké Svatoňovice, 54235, CZ (210) O-497279	(111) 333626 (220) 29.08.2012 (320) 29.08.2012 (442) 05.06.2013 (151) 11.09.2013 (730) Attractive Prague s.r.o. , Anglická 140/20, Praha 2, 12000, CZ (210) O-497794
(111) 333618 (220) 09.08.2012 (320) 09.08.2012 (442) 05.06.2013 (151) 11.09.2013 (730) Český rozhlas , Vinohradská 12, Praha 2, 12099, CZ (210) O-497300	(111) 333627 (220) 30.08.2012 (320) 30.08.2012 (442) 10.04.2013 (151) 11.09.2013 (730) GoMango, s.r.o. , Velké náměstí 27/37, Hradec Králové, 50003, CZ (210) O-497806
(111) 333619 (220) 22.08.2012 (320) 22.08.2012 (442) 05.06.2013 (151) 11.09.2013 (730) Dostál Filip , Ke Studánce 1026, Orlová - Lutyně, 73514, CZ (210) O-497639	(111) 333628 (220) 30.08.2012 (320) 30.08.2012 (442) 05.06.2013 (151) 11.09.2013 (730) Lagron Norbert , Náchodská 149, Praha 9, 19300, CZ Lagronová Angela , Karla Tomáše 12, Praha 9, 19300, CZ (210) O-497819
(111) 333620 (220) 22.08.2012 (320) 22.08.2012 (442) 05.06.2013 (151) 11.09.2013 (730) SEVEROCHEMA, družstvo pro chemickou výrobu, Liberec , Vilová 333/2, Liberec, 46171, CZ (210) O-497640	(111) 333629 (220) 05.09.2012 (320) 05.09.2012 (442) 05.06.2013 (151) 11.09.2013 (730) W PRESS a.s. , Partizánska 2, Bratislava, 81103, SK (210) O-497911
(111) 333621 (220) 28.08.2012 (320) 28.08.2012 (442) 05.06.2013 (151) 11.09.2013 (730) Kalenda Systems, s.r.o. , Pražská 1201, Šestajovice, 25090, CZ (210) O-497751	(111) 333630 (220) 05.09.2012 (320) 05.09.2012 (442) 05.06.2013 (151) 11.09.2013 (730) T.A.B. - Tallaro, Acomodo, Belveder, s.r.o. , Jiřího Purkyně 742, Hradec Králové, 50002, CZ (210) O-497914
(111) 333622 (220) 29.08.2012 (320) 29.08.2012 (442) 05.06.2013 (151) 11.09.2013 (730) Dámek Ondřej Bc. , Pustějov 259, Pustějov, 74243, CZ (210) O-497786	(111) 333631 (220) 11.09.2012 (320) 11.09.2012 (442) 05.06.2013 (151) 11.09.2013 (730) Karel Plíhal , Hliněná 956, Říčany, 25101, CZ (210) O-498079
(111) 333623 (220) 29.08.2012 (320) 29.08.2012 (442) 05.06.2013 (151) 11.09.2013 (730) HEALTH LINK s.r.o. , Holická 1173/49a, Olomouc - Hodolany, 77900, CZ (210) O-497787	(111) 333632 (220) 18.09.2012

(320) 18.09.2012 (442) 05.06.2013 (151) 11.09.2013 (730) Česká mincovna, a.s. , U Přehrady 3204/61, Jablonec nad Nisou, 46623, CZ (210) O-498221	(210) O-498805
(111) 333633 (220) 18.09.2012 (320) 18.09.2012 (442) 05.06.2013 (151) 11.09.2013 (730) KARLA spol. s r.o. , Zahradní 2004/46D, Bruntál, 79201, CZ (210) O-498223	(111) 333641 (220) 10.10.2012 (320) 10.10.2012 (442) 05.06.2013 (151) 11.09.2013 (730) Dopravoprojekt Brno a.s. , Kounicova 271/13, Brno, 60200, CZ (210) O-498810
(111) 333634 (220) 19.09.2012 (320) 19.09.2012 (442) 05.06.2013 (151) 11.09.2013 (730) V-Press s.r.o. , Strojírenská 47, Praha 5 - Zličín, 15521, CZ (210) O-498245	(111) 333642 (220) 10.10.2012 (320) 10.10.2012 (442) 05.06.2013 (151) 11.09.2013 (730) Dopravoprojekt Brno a.s. , Kounicova 271/13, Brno, 60200, CZ (210) O-498811
(111) 333635 (220) 26.09.2012 (320) 26.09.2012 (442) 05.06.2013 (151) 11.09.2013 (730) My Companion s.r.o. , K Oboře 695, Praha 4, 14900, CZ (210) O-498426	(111) 333643 (220) 10.10.2012 (320) 10.10.2012 (442) 05.06.2013 (151) 11.09.2013 (730) Barešová Eva , Bečvářská 1384, Praha 21 – Újezd nad Lesy, 19016, CZ (210) O-498814
(111) 333636 (220) 26.09.2012 (320) 26.09.2012 (442) 05.06.2013 (151) 11.09.2013 (730) My Companion s.r.o. , K Oboře 695, Praha 4, 14900, CZ (210) O-498427	(111) 333644 (220) 10.10.2012 (320) 10.10.2012 (442) 05.06.2013 (151) 11.09.2013 (730) NOESIS s.r.o. , Vaničkova 1594/1, Ústí nad Labem, 40001, CZ (210) O-498841
(111) 333637 (220) 01.10.2012 (320) 01.10.2012 (442) 05.06.2013 (151) 11.09.2013 (730) AGENTURA CTM s.r.o. , Piletická 486/19, Hradec Králové - Věkoše, 50341, CZ (210) O-498546	(111) 333645 (220) 10.10.2012 (320) 10.10.2012 (442) 05.06.2013 (151) 11.09.2013 (730) NOESIS s.r.o. , Vaničkova 1594/1, Ústí nad Labem, 40001, CZ (210) O-498846
(111) 333638 (220) 05.10.2012 (320) 05.10.2012 (442) 05.06.2013 (151) 11.09.2013 (730) Kohout Petr , Petrkličova 16, Praha 10, 10600, CZ (210) O-498680	(111) 333646 (220) 16.10.2012 (320) 16.10.2012 (442) 05.06.2013 (151) 11.09.2013 (730) GMF AQUAPARK PRAGUE, a.s. , Masarykovo nábřeží 235/28, Praha 1, 11000, CZ (210) O-498988
(111) 333639 (220) 08.10.2012 (320) 08.10.2012 (442) 05.06.2013 (151) 11.09.2013 (730) Respekt Publishing a.s. , Dobrovského 1278/25, Praha 7, 17055, CZ (210) O-498735	(111) 333647 (220) 16.10.2012 (320) 16.10.2012 (442) 05.06.2013 (151) 11.09.2013 (730) GMF AQUAPARK PRAGUE, a.s. , Masarykovo nábřeží 235/28, Praha 1, 11000, CZ (210) O-498989
(111) 333640 (220) 10.10.2012 (320) 10.10.2012 (442) 05.06.2013 (151) 11.09.2013 (730) Statutární město Brno , Dominikánské náměstí 1, Brno, 60167, CZ	(111) 333648 (220) 18.10.2012 (320) 18.10.2012 (442) 05.06.2013 (151) 11.09.2013 (730) Kolenčíková Andrea , Na Slatince 3284/1, Praha 10, 10600, CZ (210) O-499058

(111) **333649**
(220) 26.10.2012
(320) 26.10.2012
(442) 05.06.2013
(151) 11.09.2013
(730) **Karlovarský kraj**, Závodní 353/88, Karlovy Vary,
36021, CZ
(210) O-499216

(111) **333650**
(220) 26.10.2012
(320) 26.10.2012
(442) 05.06.2013
(151) 11.09.2013
(730) **Karlovarský kraj**, Závodní 353/88, Karlovy Vary,
36021, CZ
(210) O-499217

(111) **333651**
(220) 26.10.2012
(320) 26.10.2012
(442) 05.06.2013
(151) 11.09.2013
(730) **Karlovarský kraj**, Závodní 353/88, Karlovy Vary,
36021, CZ
(210) O-499218

(111) **333652**
(220) 26.10.2012
(320) 26.10.2012
(442) 05.06.2013
(151) 11.09.2013
(730) **Karlovarský kraj**, Závodní 353/88, Karlovy Vary,
36021, CZ
(210) O-499219

(111) **333653**
(220) 26.10.2012
(320) 26.10.2012
(442) 05.06.2013
(151) 11.09.2013
(730) **Karlovarský kraj**, Závodní 353/88, Karlovy Vary,
36021, CZ
(210) O-499220

(111) **333654**
(220) 26.10.2012
(320) 26.10.2012
(442) 05.06.2013
(151) 11.09.2013
(730) **VEKOFF s.r.o.**, Žitná 1575/49, Praha 1, 11000, CZ
(210) O-499243

(111) **333655**
(220) 31.10.2012
(320) 31.10.2012
(442) 05.06.2013
(151) 11.09.2013
(730) **Aksys s.r.o.**, Osadní 12a/č.p. 324, Praha 7, 17000, CZ
(210) O-499341

(111) **333656**
(220) 15.11.2012
(320) 15.11.2012
(442) 05.06.2013
(151) 11.09.2013
(730) **Mayher Michael Edward**, Podskalská 16, Praha 2,
12000, CZ
(210) O-499442

(111) **333657**
(220) 15.11.2012
(320) 15.11.2012

(442) 05.06.2013
(151) 11.09.2013
(730) **Mayher Michael Edward**, Podskalská 16, Praha 2,
12000, CZ
(210) O-499443

(111) **333658**
(220) 06.11.2012
(320) 06.11.2012
(442) 05.06.2013
(151) 11.09.2013
(730) **eLED.cz s.r.o.**, Dukelská 253, Mladá Boleslav, 29301,
CZ
(210) O-499522

(111) **333659**
(220) 07.11.2012
(320) 07.11.2012
(442) 05.06.2013
(151) 11.09.2013
(730) **Mičan Radek Ing.**, Náměstí mládeže 656, Týn nad
Vltavou, 37501, CZ
(210) O-499549

(111) **333660**
(220) 07.11.2012
(320) 07.11.2012
(442) 05.06.2013
(151) 11.09.2013
(730) **Mičan Radek Ing.**, Náměstí mládeže 656, Týn nad
Vltavou, 37501, CZ
(210) O-499550

(111) **333661**
(220) 07.11.2012
(320) 07.11.2012
(442) 05.06.2013
(151) 11.09.2013
(730) **Junek Ivan Ing.**, Šlejnická 1759/9, Praha 6, 16000, CZ
Hlinka Vladimír Ing., Chotovice 73, Nový Bor, 47301,
CZ
Kašík Michal Ing., Medonosy 29, Liběchov, 27721, CZ
(210) O-499551

(111) **333662**
(220) 07.11.2012
(320) 07.11.2012
(442) 05.06.2013
(151) 11.09.2013
(730) **ALPAX s.r.o.**, Terronská 19, Praha 6, 16000, CZ
(210) O-499555

(111) **333663**
(220) 07.11.2012
(320) 07.11.2012
(442) 05.06.2013
(151) 11.09.2013
(730) **ALPAX s.r.o.**, Terronská 19, Praha 6, 16000, CZ
(210) O-499556

(111) **333664**
(220) 09.11.2012
(320) 09.11.2012
(442) 05.06.2013
(151) 11.09.2013
(730) **IPREA s.r.o.**, Ovocný trh 587/14, Praha 1 - Staré Město,
11000, CZ
(210) O-499597

(111) **333665**
(220) 12.11.2012
(320) 12.11.2012
(442) 05.06.2013
(151) 11.09.2013

(730) Procházka Jiří , Vavákova 18, Praha 4, 14800, CZ (210) O-499658	(151) 11.09.2013 (730) Léčebné lázně Mariánské Lázně a.s. , Masarykova 22/5, Mariánské Lázně, 35301, CZ (210) O-499790
(111) 333666 (220) 12.11.2012 (320) 12.11.2012 (442) 05.06.2013 (151) 11.09.2013 (730) LERACH, s.r.o. , Národních hrdinů 73, Praha 9, 19012, CZ (210) O-499660	(111) 333675 (220) 15.11.2012 (320) 15.11.2012 (442) 05.06.2013 (151) 11.09.2013 (730) Léčebné lázně Mariánské Lázně a.s. , Masarykova 22/5, Mariánské Lázně, 35301, CZ (210) O-499791
(111) 333667 (220) 12.11.2012 (320) 12.11.2012 (442) 05.06.2013 (151) 11.09.2013 (730) Slach CZ s.r.o. , Mysletínská 334, Ledenice, 37311, CZ (210) O-499661	(111) 333676 (220) 15.11.2012 (320) 15.11.2012 (442) 05.06.2013 (151) 11.09.2013 (730) Léčebné lázně Mariánské Lázně a.s. , Masarykova 22/5, Mariánské Lázně, 35301, CZ (210) O-499792
(111) 333668 (220) 12.11.2012 (320) 12.11.2012 (442) 05.06.2013 (151) 11.09.2013 (730) Slach CZ s.r.o. , Mysletínská 334, Ledenice, 37311, CZ (210) O-499662	(111) 333677 (220) 15.11.2012 (320) 15.11.2012 (442) 05.06.2013 (151) 11.09.2013 (730) Léčebné lázně Mariánské Lázně a.s. , Masarykova 22/5, Mariánské Lázně, 35301, CZ (210) O-499793
(111) 333669 (220) 12.11.2012 (320) 12.11.2012 (442) 05.06.2013 (151) 11.09.2013 (730) Miklas Kamila , Na Panský 8, Dolní Břežany, 25241, CZ (210) O-499663	(111) 333678 (220) 15.11.2012 (320) 15.11.2012 (442) 05.06.2013 (151) 11.09.2013 (730) Léčebné lázně Mariánské Lázně a.s. , Masarykova 22/5, Mariánské Lázně, 35301, CZ (210) O-499794
(111) 333670 (220) 12.11.2012 (320) 12.11.2012 (442) 05.06.2013 (151) 11.09.2013 (730) VVISS a.s. , Kolmá 597/5, Praha 9, 19000, CZ (210) O-499664	(111) 333679 (220) 15.11.2012 (320) 15.11.2012 (442) 05.06.2013 (151) 11.09.2013 (730) Léčebné lázně Mariánské Lázně a.s. , Masarykova 22/5, Mariánské Lázně, 35301, CZ (210) O-499795
(111) 333671 (220) 12.11.2012 (320) 12.11.2012 (442) 05.06.2013 (151) 11.09.2013 (730) OSEVA, a.s. , Potoční 1436, Bzenec, 69681, CZ (210) O-499665	(111) 333680 (220) 15.11.2012 (320) 15.11.2012 (442) 05.06.2013 (151) 11.09.2013 (730) COLGATE-PALMOLIVE COMPANY , 300 Park Avenue, New York 10022, NY, US (210) O-499810
(111) 333672 (220) 12.11.2012 (320) 12.11.2012 (442) 05.06.2013 (151) 11.09.2013 (730) Závorka Martin , Kostnické nám. 7, Praha 3, 13000, CZ (210) O-499689	(111) 333681 (220) 15.11.2012 (320) 15.11.2012 (442) 05.06.2013 (151) 11.09.2013 (730) V - CON, s.r.o. , Vaňurova 505/17, Liberec 3, 46001, CZ (210) O-499825
(111) 333673 (220) 15.11.2012 (320) 15.11.2012 (442) 05.06.2013 (151) 11.09.2013 (730) Léčebné lázně Mariánské Lázně a.s. , Masarykova 22/5, Mariánské Lázně, 35301, CZ (210) O-499789	(111) 333682 (220) 16.11.2012 (320) 16.11.2012 (442) 05.06.2013 (151) 11.09.2013 (730) Modrá pyramida stavební spořitelna, a.s. , Bělehradská 128/222, Praha 2, 12021, CZ
(111) 333674 (220) 15.11.2012 (320) 15.11.2012 (442) 05.06.2013	

(210) O-499837	(111) 333691
	(220) 04.12.2012
	(320) 04.12.2012
	(442) 05.06.2013
	(151) 11.09.2013
	(730) CENTROPOL HOLDING, a.s. , Vaničkova 1594/1, Ústí nad Labem, 40001, CZ
	(210) O-500272
(111) 333683	(111) 333692
(220) 16.11.2012	(220) 04.12.2012
(320) 16.11.2012	(320) 04.12.2012
(442) 05.06.2013	(442) 05.06.2013
(151) 11.09.2013	(151) 11.09.2013
(730) ECS Government, s.r.o. , Mimoňská 3223, Česká Lípa, 47001, CZ	(730) CENTROPOL HOLDING, a.s. , Vaničkova 1594/1, Ústí nad Labem, 40001, CZ
(210) O-499838	(210) O-500273
(111) 333684	(111) 333693
(220) 16.11.2012	(220) 04.12.2012
(320) 16.11.2012	(320) 04.12.2012
(442) 05.06.2013	(442) 05.06.2013
(151) 11.09.2013	(151) 11.09.2013
(730) The Reader's Digest Association, Inc. , 44 South Broadway, 18th Floor, White Plains, New York 10601, NY, US	(730) Svobodová Iveta Bc. , Zahradníčkova 1121/8, Praha 5 - Košíře, 15000, CZ
(210) O-499841	(210) O-500280
(111) 333685	(111) 333694
(220) 21.11.2012	(220) 04.12.2012
(320) 21.11.2012	(320) 04.12.2012
(442) 05.06.2013	(442) 05.06.2013
(151) 11.09.2013	(151) 11.09.2013
(730) Sysel Martin , Věšínova 12/255, Praha 10, 10000, CZ	(730) Virtual Logistic s.r.o. , Vyšehradská 1349/2, Praha 2, 12800, CZ
(210) O-499927	(210) O-500284
(111) 333686	(111) 333695
(220) 21.11.2012	(220) 04.12.2012
(320) 21.11.2012	(320) 04.12.2012
(442) 05.06.2013	(442) 05.06.2013
(151) 11.09.2013	(151) 11.09.2013
(730) QUANTEC a.s. , Havlíčkovo nábřeží 2728/38, Ostrava - Mariánská Ostrava, 70200, CZ	(730) Unilever N.V. , Weena 455, 3013 AL Rotterdam, NL
(210) O-499954	(210) O-500288
(111) 333687	(111) 333696
(220) 26.11.2012	(220) 06.12.2012
(320) 26.11.2012	(320) 06.12.2012
(442) 05.06.2013	(442) 05.06.2013
(151) 11.09.2013	(151) 11.09.2013
(730) Mountfield a.s. , Mirošovická 697, Mnichovice, 25164, CZ	(730) RENOMÉ, a.s. , Šulekova 70, Bratislava, 0, SK
(210) O-500047	(210) O-500324
(111) 333688	(111) 333697
(220) 28.11.2012	(220) 11.12.2012
(320) 28.11.2012	(320) 11.12.2012
(442) 05.06.2013	(442) 05.06.2013
(151) 11.09.2013	(151) 11.09.2013
(730) Svoboda Tomáš , Jezuitská 3/16, Litoměřice, 41201, CZ	(730) ZENTRICOVA APATYKA, s.r.o. , Ke Kateřinkám 1407/9, Praha 4, 14900, CZ
(210) O-500135	(210) O-500427
(111) 333689	(111) 333698
(220) 28.11.2012	(220) 13.12.2012
(320) 28.11.2012	(320) 13.12.2012
(442) 05.06.2013	(442) 05.06.2013
(151) 11.09.2013	(151) 11.09.2013
(730) Pajerová Andrea Mgr. , Běchorská 91, Praha 9, 19300, CZ	(730) KapWein Bohemia, s.r.o. , Ohradní 1421/63a, Praha 4 - Michle, 14000, CZ
(210) O-500136	(210) O-500510
(111) 333690	(111) 333699
(220) 28.11.2012	(220) 20.12.2012
(320) 28.11.2012	(320) 20.12.2012
(442) 05.06.2013	
(151) 11.09.2013	
(730) GOLDEN & SILVER s.r.o. , Prešovská 6, Plzeň, 30114, CZ	
(210) O-500139	

(442) 05.06.2013 (151) 11.09.2013 (730) Biskupství brněnské , Petrov 8, Brno, 60143, CZ (210) O-500647	(210) O-500745
(111) 333700 (220) 20.12.2012 (320) 20.12.2012 (442) 05.06.2013 (151) 11.09.2013 (730) Petr Válek , Hálkova 1459/17, Havířov - Podlesí, 73601, CZ (210) O-500658	(111) 333708 (220) 27.12.2012 (320) 27.12.2012 (442) 05.06.2013 (151) 11.09.2013 (730) FINEMONEY, SE , V Holešovičkách 1451/20, Praha 8, 18000, CZ (210) O-500748
(111) 333701 (220) 20.12.2012 (320) 20.12.2012 (442) 05.06.2013 (151) 11.09.2013 (730) VÁLEK TOUR s.r.o. , Těšínská 444/305, Ostrava - Radvanice, 71600, CZ (210) O-500659	(111) 333709 (220) 21.12.2012 (320) 21.12.2012 (442) 05.06.2013 (151) 11.09.2013 (730) Česká televize , Kavčí Hory, Praha 4 - Kavčí Hory, 14070, CZ (210) O-500752
(111) 333702 (220) 20.12.2012 (320) 20.12.2012 (442) 05.06.2013 (151) 11.09.2013 (730) Československá filmová společnost, s.r.o. , Václavské nám. 831/21, Praha 1, 11360, CZ (210) O-500676	(111) 333710 (220) 04.01.2013 (320) 04.01.2013 (442) 05.06.2013 (151) 11.09.2013 (730) Vaše DEDRA s.r.o. , Podhradní 69, Česká Skalice, 55203, CZ (210) O-500844
(111) 333703 (220) 21.12.2012 (320) 21.12.2012 (442) 05.06.2013 (151) 11.09.2013 (730) Trsková Lucie , Ledenická 1182/133, České Budějovice, 37006, CZ (210) O-500727	(111) 333711 (220) 04.01.2013 (320) 04.01.2013 (442) 05.06.2013 (151) 11.09.2013 (730) Pateo a.s. , Vinohradská 343/6, Praha 2 - Vinohrady, 12000, CZ (210) O-500854
(111) 333704 (220) 21.12.2012 (320) 21.12.2012 (442) 05.06.2013 (151) 11.09.2013 (730) Trsková Lucie , Ledenická 1182/133, České Budějovice, 37006, CZ (210) O-500728	(111) 333712 (220) 10.01.2013 (320) 10.01.2013 (442) 05.06.2013 (151) 11.09.2013 (730) INELSEV Group a.s. , Husitská 1716, Most, 43401, CZ (210) O-501005
(111) 333705 (220) 21.12.2012 (320) 21.12.2012 (442) 05.06.2013 (151) 11.09.2013 (730) Madeja Petr Ing. , 28. října 212/227, Ostrava-Mariánské Hory, 70900, CZ (210) O-500740	(111) 333713 (220) 10.01.2013 (320) 10.01.2013 (442) 05.06.2013 (151) 11.09.2013 (730) VIDEFKOR FM s.r.o. , 2. května 212, Frýdek-Místek, 73801, CZ (210) O-501008
(111) 333706 (220) 27.12.2012 (320) 27.12.2012 (442) 05.06.2013 (151) 11.09.2013 (730) Duda Leoš , Obeciny 3985, Zlín, 76001, CZ (210) O-500744	(111) 333714 (220) 21.01.2013 (320) 21.01.2013 (442) 05.06.2013 (151) 11.09.2013 (730) FOR EACH s.r.o. , Krásova 802/25, Praha 3 - Žižkov, 13000, CZ (210) O-501291
(111) 333707 (220) 27.12.2012 (320) 27.12.2012 (442) 05.06.2013 (151) 11.09.2013 (730) Duda Leoš , Obeciny 3985, Zlín, 76001, CZ	(111) 333715 (220) 27.01.2013 (320) 27.01.2013 (442) 05.06.2013 (151) 11.09.2013 (730) LIFRAGIN, s.r.o. , Hrubčice 283, Hrubčice, 79821, CZ (210) O-501417
	(111) 333716

(220) 31.01.2013	(210) O-502027
(320) 31.01.2013	
(442) 05.06.2013	
(151) 11.09.2013	(111) 333725
(730) DOMY D.N.E.S. s.r.o. , Hrotovická - průmyslová zóna	(220) 27.02.2013
169, Třebíč - Střítež, 67401, CZ	(320) 27.02.2013
(210) O-501499	(442) 05.06.2013
	(151) 11.09.2013
	(730) ALFA VITA s.r.o. , Starolázeňská 339/2, Praha 5, 15900, CZ
(111) 333717	(210) O-502221
(220) 31.01.2013	
(320) 31.01.2013	
(442) 05.06.2013	
(151) 11.09.2013	(111) 333726
(730) Jízdomat.cz, s.r.o. , Kostnická 646/6, Třebíč, 67401, CZ	(220) 27.02.2013
(210) O-501535	(320) 27.02.2013
	(442) 05.06.2013
	(151) 11.09.2013
	(730) NOVARTIS AG , 4002 BASEL, CH
(111) 333718	(210) O-502222
(220) 01.02.2013	
(320) 01.02.2013	
(442) 05.06.2013	
(151) 11.09.2013	(111) 333727
(730) WORLD OF BETTING s.r.o. , Křídlovická 196/16a, Brno - Staré Brno, 60300, CZ	(220) 12.03.2013
(210) O-501545	(320) 12.03.2013
	(442) 05.06.2013
	(151) 11.09.2013
	(730) Allianz pojišťovna, a.s. , Ke Štvanici 656/3, Praha 8, 18600, CZ
(111) 333719	(210) O-502534
(220) 12.02.2013	
(320) 12.02.2013	
(442) 05.06.2013	
(151) 11.09.2013	(111) 333728
(730) Staročeské dobroty s.r.o. , Pod Lipami 2573/50, Praha 3, 13000, CZ	(220) 12.03.2013
(210) O-501791	(320) 12.03.2013
	(442) 05.06.2013
	(151) 11.09.2013
	(730) Allianz pojišťovna, a.s. , Ke Štvanici 656/3, Praha 8, 18600, CZ
(111) 333720	(210) O-502535
(220) 15.02.2013	
(320) 15.02.2013	
(442) 05.06.2013	
(151) 11.09.2013	(111) 333729
(730) OR-CZ spol. s r.o. , Brněnská 19/20, Moravská Třebová - Předměstí, 57101, CZ	(220) 15.03.2013
(210) O-501894	(320) 15.03.2013
	(442) 05.06.2013
	(151) 11.09.2013
	(730) Lepší místo, o.s. , Havlíčkova 844, Kolín 4, 28002, CZ
(111) 333721	(210) O-502644
(220) 19.02.2013	
(320) 19.02.2013	
(442) 05.06.2013	
(151) 11.09.2013	(111) 333730
(730) Obchody 24 s.r.o. , Spartakovců 6014/3, Ostrava - Poruba, 70800, CZ	(220) 15.03.2013
(210) O-501947	(320) 15.03.2013
	(442) 05.06.2013
	(151) 11.09.2013
	(730) MUDr. Petr Hýža, Ph.D. , Drdy 42, Brno, 64100, CZ
(111) 333722	(210) O-502645
(220) 20.02.2013	
(320) 20.02.2013	
(442) 05.06.2013	
(151) 11.09.2013	(111) 333731
(730) non vi s.r.o. , Vrbová 138, Zlín - Jaroslavice, 76001, CZ	(220) 15.03.2013
(210) O-502025	(320) 15.03.2013
	(442) 05.06.2013
	(151) 11.09.2013
	(730) Vital Drinks, s.r.o. , Táboritská 880/14, Praha 3, 13000, CZ
(111) 333723	(210) O-502646
(220) 20.02.2013	
(320) 20.02.2013	
(442) 05.06.2013	
(151) 11.09.2013	(111) 333732
(730) Němeček Petr , Údolní 1580, Uherský Brod, 68801, CZ	(220) 15.03.2013
(210) O-502026	(320) 15.03.2013
	(442) 05.06.2013
	(151) 11.09.2013
	(730) CPI Národní, s.r.o. , Pohořelec 112/24, Praha 1, 11800, CZ
(111) 333724	(210) O-502649
(220) 21.02.2013	
(320) 21.02.2013	
(442) 05.06.2013	
(151) 11.09.2013	(111) 333733
(730) NÁŘADÍ CL s.r.o. , Levín 111, Levín, 41145, CZ	(220) 15.03.2013

(320) 15.03.2013 (442) 05.06.2013 (151) 11.09.2013 (730) CPI Národní, s.r.o. , Pohořelec 112/24, Praha 1, 11800, CZ (210) O-502650	(210) O-502821
(111) 333734 (220) 18.03.2013 (320) 18.03.2013 (442) 05.06.2013 (151) 11.09.2013 (730) Okna Macek, a.s. , Nádražní 1701, Dubňany, 69603, CZ (210) O-502690	(111) 333742 (220) 22.03.2013 (320) 22.03.2013 (442) 05.06.2013 (151) 11.09.2013 (730) bg, V.I.N.O. s.r.o. , V Holešovičkách 1445/8, Praha 8 - Libeň, 18000, CZ (210) O-502872
(111) 333735 (220) 18.03.2013 (320) 18.03.2013 (442) 05.06.2013 (151) 11.09.2013 (730) SHOCK, s.r.o. , V Úžlabině 1490/70, Praha 10, 10000, CZ (210) O-502693	(111) 333743 (220) 22.03.2013 (320) 22.03.2013 (442) 05.06.2013 (151) 11.09.2013 (730) KORA produkt, s.r.o. , Dobrá 862, Dobrá, 73951, CZ (210) O-502873
(111) 333736 (220) 18.03.2013 (320) 18.03.2013 (442) 05.06.2013 (151) 11.09.2013 (730) Sládek Luděk , Seifertova 20/787, Praha 3, 13000, CZ Sládková Lucie Bc. , Seifertova 20/787, Praha 3, 13000, CZ (210) O-502696	(111) 333744 (220) 22.03.2013 (320) 22.03.2013 (442) 05.06.2013 (151) 11.09.2013 (730) Šurab Marcel , Jižní 2252/11, Ostrava 30, 70030, CZ (210) O-502876
(111) 333737 (220) 19.03.2013 (320) 19.03.2013 (442) 05.06.2013 (151) 11.09.2013 (730) GOROPLUS s.r.o. , Oborská 1251, Praha 9, 19800, CZ (210) O-502774	(111) 333745 (220) 08.04.2013 (320) 08.04.2013 (442) 05.06.2013 (151) 11.09.2013 (730) Pražská komorní filharmonie, o.p.s. , Husova 241/7, Praha 1 - Staré Město, 11000, CZ (210) O-503285
(111) 333738 (220) 20.03.2013 (320) 20.03.2013 (442) 05.06.2013 (151) 11.09.2013 (730) Wotania s.r.o. , Měšická 324, Mratín, 25063, CZ (210) O-502791	(111) 333746 (220) 17.12.1997 (320) 17.12.1997 (442) 11.09.2013 (151) 11.09.2013 (730) HILDING ANDERS SWITZERLAND AG , Biltnerstrasse 42, 8718 Schänis, CH (210) O-504966
(111) 333739 (220) 20.03.2013 (320) 20.03.2013 (442) 05.06.2013 (151) 11.09.2013 (730) Wotania s.r.o. , Měšická 324, Mratín, 25063, CZ (210) O-502792	
(111) 333740 (220) 20.03.2013 (320) 20.03.2013 (442) 05.06.2013 (151) 11.09.2013 (730) Martynek Radim Ing. , Palackého tř. 8, Brno, 61200, CZ (210) O-502800	
(111) 333741 (220) 03.07.2002 (320) 03.07.2002 (442) 11.09.2013 (151) 11.09.2013 (730) LUNGARNO ALBERGHI S.R.L. , Via Tornabuoni 2, Firenze, IT	

Přehled zápisů ochranných známek se změnou ve vztahu ke zveřejněným přihláškám

Kapitola obsahuje údaje o ochranných známkách zapsaných na základě ustanovení § 28 odst. 1 zákona č. 441/2003 Sb., u kterých došlo ke změně údajů oproti zveřejněné přihlášce ochranné známky.

Číselný přehled

333601, 333602

Zápisy ochranných známek se změnou ve vztahu ke zveřejněným přihláškám

(111) **333601**
(220) 20.04.2011
(320) 20.04.2011
(442) 23.05.2012
(151) 11.09.2013
(540)



(730) **TEMS s.r.o.**, Roháčova 188/37, Praha 3 - Žižkov, 13000, CZ
(740) NS & PARTNERS s.r.o., advokátní kancelář, Puklicova 52,
České Budějovice, 37004
(510) (16) manuály v rámci této třídy, výrobky z papíru; (35) reklama,
reklama on-line v počítačové síti, propagační činnost,
marketing, činnost ekonomických a organizačních poradců,
poskytování informací (obchodních nebo podnikatelských),
účetnictví; (36) nemovitostní služby, služby pronájmu
nemovitostí; (39) doprava zboží a služby spojené s dopravou v
rámci této třídy, skladování zboží, informace o přepravě a
cestování, dopravní informace.
(590) Barevná
(511) 16, 35, 36, 39
(210) O-485061

(111) **333602**
(220) 20.04.2011
(320) 20.04.2011
(442) 23.05.2012
(151) 11.09.2013
(540)

TEMS

(730) **TEMS s.r.o.**, Roháčova 188/37, Praha 3 - Žižkov, 13000, CZ
(740) NS & PARTNERS s.r.o., advokátní kancelář, Puklicova 52,
České Budějovice, 37004
(510) (16) manuály v rámci této třídy, výrobky z papíru; (35) reklama,
reklama on-line v počítačové síti, propagační činnost,
marketing, činnost ekonomických a organizačních poradců,
poskytování informací (obchodních nebo podnikatelských),
účetnictví; (36) nemovitostní služby, služby pronájmu
nemovitostí; (39) doprava zboží a služby spojené s dopravou v
rámci této třídy, skladování zboží, informace o přepravě a
cestování, dopravní informace.
(511) 16, 35, 36, 39
(210) O-485063

Přehled obnov zápisu ochranných známek

Kapitola obsahuje údaje o ochranných známkách, u kterých byl na žádost vlastníka obnoven zápis podle ustanovení § 28 odst. 2 zákona č. 441/2003 Sb.

Číselný přehled												
110192	162482	174022	175117	175891	175983	179738	181696	182401	182969	183517	183985	183986
184105	184106	185270	185378	187171	187173	187174	189247	189369	189484	190079	190229	190231
190273	190289	190290	191070	191090	191872	192676	193554	197197A	197207	216887	257949	260429
261092	261093	261094	262442	262495	262588	263146	263319	263407	263430	263530	263770	263775
263776	263810	263811	263992	264053	264093	264106	264531	264535	264536	264551	264553	264563
264640	264641	264642	264643	264644	264699	264700	264701	264702	264773	264791	265184	265185
265186	265380	265586	265976	266109	266179	266189	266294	266701	266806	266902	267295	267296
267297	267445	267462	267706	268128	268160	268456	268657	268658	268990	268991	269077	269183
269474	269475	269641	269924	269925	269951	269952	269953	270028	270440	271508	271864	271958
272028	272703	273076	273126	273183	276520	276564	286061					

Obnovy zápisu ochranných známek

(111) **110192**
(220) 26.03.1904
(151) 26.03.1904
(540)

ELIDA

(730) **LKOCZ,a.s.**, Osiková 1781/2c, České Budějovice, 37008, CZ
(740) Mgr. Matěj Sedláček, Ke Kateřinkám 1393, Praha 4, 14900
(510) Vosk na vousy, bělidla, brilantina, chemické výrobky, desinfekční prostředky, hnojiva, fermež, krmivo, glycerin, voda na vlasy, mýdla pro domácnost, toaletní, medicínální, na drhnutí, cítící a na zuby v tekuté, měkké, pevné a práškovité formě, svíčky, voda na hlavu, kosmetické krémy, kosmetické esence a výtažky, kosmetické přípravky, louhové přípravky, parafín, voňavky, pomáda na vousy a na vlasy, pudr, pasta na cídění kovů, kůže, dřeva, skla a kamene, soda, jedlé, technické, medicínální a éterické oleje, stearin, technické, medicínální a jedlé tuky, toaletní přípravky, prací přípravky, prací prášek, zubní a ústní voda, zubní pasta, zubní prášek.
(511) 1, 2, 3, 4, 5, 29, 31
(210) O-791

(111) **162482**
(220) 12.09.1973
(151) 01.08.1975
(540)

BULLWORKER

(730) **Reeves International Limited, společnost zřízená podle zákonů státu Delaware**, New York, NY, US
(740) Společná advokátní kancelář Všetečka a partneři, JUDr. Kalenský Petr, Hálkova 2, Praha 2, 12000
(510) (28) přístroje na rozšiřování hrudníku a zařízení a přístroje k procvičování trupu.
(511) 28
(210) O-47329

(111) **174022**
(220) 15.09.1993
(151) 10.11.1993
(540)



(730) **Grátis, s.r.o.**, V Olšinách 2300/75, Praha 10 - Strašnice, 10000, CZ
(740) Rott, Růžička & Guttmann Patentové, známkové a advokátní kanceláře, JUDr. Vladimír Rott, Vinohradská 37, Praha 2, 12000
(510) Výrobky výpočetní techniky, zejména počítače, jejich části a příslušenství, programové vybavení počítačů, papír, výrobky z papíru, tiskoviny všeho druhu, periodický a neperiodický tisk, katalogy, plakáty, knihy, fotografie, reklamní a propagační materiály, vizitky, psací potřeby, kancelářské potřeby s výjimkou nábytku, reklamní výrobky, zejména tašky, klíčenky, skleničky, popelníky, zapalovače, reklamní činnost včetně televizní, rozhlasové a filmové reklamy a reklamní inzerce, reklamní kampaně, vydávání propagačních katalogů, zprostředkovatelská činnost, nakladatelská činnost.
(511) 9, 16, 18, 21, 34, 35, 36, 41
(210) O-82698

(111) **175117**
(220) 13.12.1993
(151) 01.03.1994

(540)



(730) **TEBO, a.s.**, Hradecká 295, Nová Včelnice, 37842, CZ
(510) Pletené a tkané textilie, příkrývky, příze, oděvy, prádlo, trepky, čalouny.
(511) 24, 25, 27
(210) O-85018

(111) **175891**
(220) 16.03.1994
(151) 26.04.1994
(540)



(730) **ZAPA beton a.s.**, Vídeňská 495, Praha 4, 14200, CZ
(740) ROTT, RŮŽIČKA & GUTTMANN Patent., známk. a advokát. kancelář, JUDr. Vladimír Rott, Nad Štolou 12, Praha 7, 17000
(510) Cementové materiály, zprostředkovatelská činnost v oboru stavebnictví, doprava a uložení cementových materiálů.
(511) 19, 35, 39
(210) O-87802

(111) **175983**
(220) 16.12.1993
(151) 29.04.1994
(540)

CORFIN

(730) **DINESIA, a.s.**, Střelná 8/1680, Praha 8, 18200, CZ
(740) FISCHER & PARTNER, Fischer Michael, Na Hrobcí 5, Praha 2, 12800
(510) Přístroje a nástroje vědecké, navigační, geodetické, elektrické, fotografické, kinematografické, optické, přístroje a nástroje k vážení, měření, signalizování, pro účely kontrolní, záchranné a pro výuku, přístroje uváděné v činnost automaticky, stroje pro záznam, přenos a reprodukci zvuku nebo obrazu, pokladny, počítačové stroje, hasicí přístroje, nosiče magnetických záznamů, zvukové disky, automaty na zboží, vybavení pro zpracování informací a pro počítače, vozidla všeho druhu, dopravní prostředky pozemní, letecké nebo vodní, realitní činnost, finančníctví, leasing, zprostředkovatelství.
(511) 9, 12, 36
(210) O-85257

(111) **179738**
(220) 08.09.1993
(151) 16.09.1994
(540)



(730) **UFT UMWELT-UND FLUID-TECHNIK Dr.H.BROMBACH GmbH**, Steinstrasse 7, Bad Mergentheim, DE
(740) Ing. Suchánková Blanka, patentový zástupce, Pražského 602, Praha 5, 15200
(510) (9) regulační, měřicí a ovládací přístroje, jakož i zařízení na dohled a kontrolu, zvláště pro hospodaření s vodou.

(511) 9
(210) O-82496

(111) **181696**
(220) 20.09.1993
(151) 14.12.1994
(540)



(730) **TGI FRIDAY'S OF MINNESOTA, INC.**, 4201 Marsh Lane, Carrollton, 75007, TX, US
(740) Společná advokátní kancelář Vsetečka, Zelený, Švorčík, Kalenský a partneři, JUDr. Pavel Zelený, advokát, Hálkova 2, Praha 2, 12000
(510) (42) restaurační a barové služby.
(511) 42
(210) O-82855

(111) **182401**
(220) 07.09.1993
(151) 17.01.1995
(540)

CONMET RON

(730) **Vožeh Milan**, Mečislavova 1357/16, Praha 4, 14000, CZ
Chudomel Ladislav, Jichova 856/4, Praha 9, 19800, CZ
(740) Ing. Marie Smrčková, patentový zástupce, Velflíkova 10, Praha 6, 16000
(510) Průmyslové spojovače, hřebíky, kancelářské potřeby zejména spony na dopisy a spisy, kobercové hřeby a připínáčky, kancelářské spojovače do sešivaček, vzorové spony.
(511) 6, 16
(210) O-82487

(111) **182969**
(220) 31.08.1993
(151) 22.02.1995
(540)



(730) **SPEDQUICK spol. s r.o.**, Závašova 2518, Praha 4 - Vinohrady, 14000, CZ
(740) **BOHEMIA PATENT**, Ing. Jana Vandělková, Vodičkova 791/41, Praha 1 - Nové Město, 11000
(510) (39) mezinárodní zasilatelství a služby s tím související.
(511) 39
(210) O-82211

(111) **183517**
(220) 23.09.1993
(151) 17.03.1995
(540)

JONSERED

(730) **Husqvarna AB**, Huskvarna, 56182, SE
(740) Čermák Hořejš Myslíl a spol., JUDr. Karel Čermák, advokát, Národní 32, Praha 1, 11000
(510) Řetězové pily, vyprošťovací pily, kartáčové řezačky, sekačky trávy, žací stroje na trávu, stříhací zařízení na živý plot, zahradní traktory, kultivátory, tažné a tlačné vozíky, vodní čerpadla, ventilátory, vodící tyče, řetězy, zařízení a nářadí pro lesní práce.
(511) 7, 8, 11, 12
(210) O-82934

(111) **183985**
(220) 23.09.1993
(151) 07.04.1995
(540)



(730) **POTOMAC CFI s. r. o.**, Washingtonova 1599/17, Praha 1, 11000, CZ
(740) Rott, Růžička & Guttman Patentové, známkové a advokátní kanceláře, JUDr. Vladimír Rott, Vinohradská 37, Praha 2, 12000
(510) Textil a výrobky z textilu, oděvy, obuv, výrobky z kůže, kancelářské potřeby, papírenské výrobky, nábytek a bytové doplňky, výrobky ze skla a porcelánu.
(511) 16, 18, 20, 21, 24, 25
(210) O-82931

(111) **183986**
(220) 23.09.1993
(151) 07.04.1995
(540)

stratego

(730) **POTOMAC CFI s. r. o.**, Washingtonova 1599/17, Praha 1, 11000, CZ
(740) Rott, Růžička & Guttman Patentové, známkové a advokátní kanceláře, JUDr. Vladimír Rott, Vinohradská 37, Praha 2, 12000
(510) Fotografické, filmovací a optické přístroje, kalkulační stroje, výpočetní technika, přístroje pro zpracování informací, pořádání veřejných soutěží a konkurzů na úseku průmyslových a obchodních podniků, pojištění, finančnictví, peněžnictví a v oblasti nemovitostí.
(511) 9, 35, 36
(210) O-82930

(111) **184105**
(220) 11.11.1993
(151) 11.04.1995
(540)

JIKOV

(730) **MOTOR JIKOV Group a. s.**, Kněžskodvorská 2277, České Budějovice, 37004, CZ
(740) PatentCentrum Sedlák & Partners s.r.o., Husova 5, České Budějovice, 37001
(510) (6) odlitky kovové, litinové z tvárné litiny odlévané pod tlakem, vstříkované, odlitky strojních dílců, formy kovové pro slévárny; (7) stroje zemědělské, zahradnické, silniční a jiné pracovní stroje jako žací stroje, obracecí stroje, okopávačky, kultivátory, drtiče, odpadní zametače, válce, sněžné radlice a frézy, obráběcí, jednoúčelové, montážní a jiné výrobní stroje, nástroje a nářadí, části strojů, regurátory tlaku strojů a motorů, příslušenství motorů pro automobily jako palivové soustavy, karbulátory, vstříkovače, vstříkovací trysky, pumpy a čerpadla na palivo, kapaliny a plyny, kohouty, ventily, startovací zařízení, filtry plynové a kapalinové, plnicí zařízení motorů; (9) přístroje a zařízení pro zkoušení a seřizování strojů, přístrojů, pozemních vozidel a jejich příslušenství; (12) vozidla pozemní, vozidla pozemní motorová, zařízení pro pozemní dopravu jako jednostopá vozidla, motocykly, malotraktory a tažná vozidla, dopravní vozíky, části vozidel pozemních a vozidel pozemních motorových, nosiče zavazadel; (37) údržba a opravy vozidel

pozemních, automobilů, motocyklů a jejich částí, servisní stanice; (40) lití a slévání kovů.
(511) 6, 7, 9, 12, 37, 40
(210) O-84192

(111) **184106**
(220) 11.11.1993
(151) 11.04.1995
(540)



(730) **MOTOR JIKOV Group a. s.**, Kněžskodvorská 2277, České Budějovice, 37004, CZ
(740) PatentCentrum Sedlák & Partners s.r.o., Husova 5, České Budějovice, 37001
(510) (6) odlitky kovové, litinové, z tvárné litiny odlévané pod tlakem, vstříkované, odlitky strojních dílců, formy kovové pro slévárny; (7) stroje zemědělské, zahradnické, silniční a jiné pracovní stroje jako žací stroje, obráběcí stroje, okopávačky, kultivátory, drtiče odpadu, zametače, válce, sněžné radlice a frézy, obráběcí, jednoúčelové, montážní a jiné výrobní stroje, nástroje a nářadí, části strojů, regulátory tlaku strojů a motorů, příslušenství motorů pro automobily jako palivové soustavy, karburátory, vstříkovače, vstříkovací trysky, pumpy a čerpadla na palivo, kapaliny a plyny, kohouty, ventily, startovací zařízení, filtry plynové a kapalinové, plnicí zařízení motorů; (9) přístroje a zařízení pro zkoušení a seřizování strojů, přístrojů, pozemních vozidel a jejich příslušenství; (12) vozidla pozemní, vozidla pozemní motorová, zařízení pro pozemní dopravu jako jednoposádková vozidla, motocykly, malotraktory a tažná vozidla, dopravní vozíky, části vozidel pozemních a vozidel pozemních motorových, nosiče zavazadel; (37) údržba a opravy vozidel pozemních, automobilů, motocyklů a jejich částí, servisní stanice; (40) lití a slévání kovů.
(511) 6, 7, 9, 12, 37, 40
(210) O-84191

(111) **185270**
(220) 09.02.1994
(151) 29.05.1995
(540)



(730) **MEDIGA - LANGER s.r.o.**, Protifašistických bojovníků 182/1, Broumov, 55001, CZ
(510) (42) preventivní a léčebná péče a činnosti s tím spojené.
(511) 42
(210) O-86511

(111) **185378**
(220) 19.10.1993
(151) 31.05.1995
(540)

BERNES

(730) **Vilém BEROUSEK**, Křenicák 1469, Praha 10, 10000, CZ
(740) BOHEMIA PATENT, Ing. Jana Vandělková, Vodičkova 791/41, Praha 1 - Nové Město, 11000
(510) (41) cirkus a varieté.
(511) 41
(210) O-83536

(111) **187171**
(220) 10.09.1993
(151) 08.09.1995
(540)

STAVITEL

(730) **Economia, a.s.**, Pernerova 673/47, Praha 8, 18600, CZ
(740) Advokátní kancelář JUDr. Ondra & Spol., JUDr. Pavel Ondra, Tylovo náměstí 699/1, Praha 2, 12000
(510) Časopisy na nosičích všeho druhu, zvláště s tištěným záznamem, se záznamem na optickém a magnetickém nosiči.
(511) 9, 16
(210) O-82578

(111) **187173**
(220) 10.09.1993
(151) 08.09.1995
(540)

TECHNIK

(730) **Economia, a.s.**, Pernerova 673/47, Praha 8, 18600, CZ
(740) Advokátní kancelář JUDr. Ondra & Spol., JUDr. Pavel Ondra, Tylovo náměstí 699/1, Praha 2, 12000
(510) Časopisy na nosičích všeho druhu, zvláště s tištěným záznamem, se záznamem na optickém a magnetickém nosiči.
(511) 9, 16
(210) O-82581

(111) **187174**
(220) 10.09.1993
(151) 08.09.1995
(540)

EKONOM

(730) **Economia, a.s.**, Pernerova 673/47, Praha 8, 18600, CZ
(740) Advokátní kancelář JUDr. Ondra & Spol., JUDr. Pavel Ondra, Tylovo náměstí 699/1, Praha 2, 12000
(510) Časopisy na nosičích všeho druhu, zvláště s tištěným záznamem, se záznamem na optickém a magnetickém nosiči.
(511) 9, 16
(210) O-82582

(111) **189247**
(220) 07.06.1993
(151) 29.04.1996
(540)



(730) **Vladimír Zrůst - CK Pension Clara**, Na kopečku 23, Karlovy Vary, 36005, CZ
(510) (39) provozování cestovní kanceláře; (42) ubytovací služby včetně provozování hostinské činnosti.
(511) 39, 42
(210) O-80423

(111) **189369**
(220) 10.09.1993
(151) 29.04.1996
(540)



(730) **KONSTAV, akciová společnost**, K Vinici č. ev. 1372, Kolín V, 28002, CZ
(510) (37) komplexní stavební činnost dodavatelského a inženýrského charakteru.
(511) 37
(210) O-82555

(111) **189484**
(220) 07.12.1993
(151) 29.04.1996
(540)

ALTAPON

- (730) **CHEMOTEX Děčín a.s.**, Děčín XXXII-Boletice nad Labem
63, Děčín, 40711, CZ
- (740) Advokátní kancelář, Mgr. Anna Gottlieblová, Thomayerova
25/3, Děčín IV, 40502
- (510) (1) chemické výrobky pro průmyslové a vědecké účely, chemické výrobky pro fotografii, zemědělství, zahradnictví a lesnictví, pryskyřice umělé, plastické hmoty v surovém stavu (v prášku, v pastách nebo v tekutém stavu), půdní hnojiva přírodní a umělá, hasící prostředky, prostředky pro kalení a pro svařování, chemické prostředky pro konzervování potravin, třísloviny, průmyslová pojidla; (2) barvy, laky, fermeže pro průmyslové i umělecké použití, textilní barvy, přípravky k barvení potravin a nápojů, barviva, antikorozivní a impregnační nátěry, barvířské přípravky, mořidla, přírodní pryskyřice, kovové folie a kovy v prášku pro účely malířské a dekoratérské; (3) prací a bělicí přípravky, čistící přípravky, mýdlo, leštící přípravky, odmašťovací přípravky, výrobky kosmetické, voňavkářské včetně éterických olejů, vodičky na vlasy, zubní pasty, prášky.
- (511) 1, 2, 3
(210) O-84873

- (111) **190079**
(220) 10.09.1993
(151) 30.04.1996
(540)
- KONSTAV**
- (730) **KONSTAV, akciová společnost**, K Vinici č. ev. 1372, Kolín
V, 28002, CZ
- (510) (37) komplexní stavební činnost dodavatelského a inženýrského charakteru.
- (511) 37
(210) O-82556

- (111) **190229**
(220) 15.09.1993
(151) 20.05.1996
(540)
- GRÁTIS**
- (730) **Grátis, s.r.o.**, V Olšinách 2300/75, Praha 10 - Strašnice,
10000, CZ
- (740) Rott, Růžička & Guttman Patentové, známkové a advokátní
kanceláře, JUDr. Vladimír Rott, Vinohradská 37, Praha 2,
12000
- (510) (9) výrobky výpočetní techniky, zejména počítače, jejich části a příslušenství, programové vybavení počítačů; (16) papír, výrobky z papíru, tiskoviny všeho druhu, periodický a neperiodický tisk, katalogy, plakáty, knihy, fotografie, reklamní a propagační materiály, vizitky, psací potřeby, kancelářské potřeby s výjimkou nábytku; (18) reklamní výrobky jako např. tašky, klíčenky; (21) skleničky; (34) popelníky, zapalovače; (35) reklamní činnost včetně televizní, rozhlasové a filmové reklamy a reklamní inzerce, reklamní kampaně; (36) zprostředkovatelská činnost; (41) vydávání propagačních katalogů, nakladatelská činnost.
- (511) 9, 16, 18, 21, 34, 35, 36, 41
(210) O-82697

- (111) **190231**
(220) 15.09.1993
(151) 20.05.1996
(540)
- GRÁTIS CLUB**
- (730) **Grátis, s.r.o.**, V Olšinách 2300/75, Praha 10 - Strašnice,
10000, CZ
- (740) Rott, Růžička & Guttman Patentové, známkové a advokátní
kanceláře, JUDr. Vladimír Rott, Vinohradská 37, Praha 2,
12000
- (510) (16) tiskoviny všeho druhu, periodický a neperiodický tisk, katalogy, plakáty, knihy, fotografie, reklamní a propagační materiály, vizitky, kancelářské potřeby s výjimkou nábytku; (35) reklamní činnost včetně televizní, rozhlasové a filmové reklamy a reklamní inzerce; (36) zprostředkovatelská činnost; (41) nakladatelská činnost, vydávání propagačních katalogů, nakladatelská činnost.
- (511) 16, 35, 36, 41
(210) O-82699

- (111) **190273**
(220) 09.11.1993
(151) 20.05.1996
(540)

COLOPLAST

- (730) **Coloplast A/S**, Holteadam 1, Humlebaek, DK
- (740) Společná advokátní kancelář Všetěčka Zelený Švorčík
Kalenský a partneři, JUDr. Otakar Švorčík, Hálkova 2, Praha 2,
12000
- (510) (3) prostředky (kromě léčivých) pro péči o pokožku; (5) farmaceutické prostředky a látky, farmaceutické prostředky pro použití při ošetřování pacientů s kolostomií a ileostomií a pro ošetřování urologických stavů, dámské vložky, sanitární pásy, dámské vložky pro spodní prádlo, dámské tampony, tampony pro chirurgické účely, náplasti a obvazy pro lékařské a chirurgické účely, obvazy (jiné než elastické obvazy), krabičky do kapsy pro léky, materiály připravené pro obvazování, prostředky a látky pro hygienické účely, sanitární prostředky a látky; (10) chirurgické a lékařské přístroje a zařízení, přístroje a zařízení pro použití v případě pacientů s ostomií; protézy, elastické obvazy, trubičky, sáčky, pásy, filtry, krabičky, hadičky, uzávěry a nafukovací podušky, vše pro lékařské a chirurgické ošetřování, podkožní jehly, antikoncepční zařízení, kanyly, katetry, kaučukové předměty pro chirurgické účely, hlásiče pomočení, části a příruby pro shora uvedené předměty.
- (511) 3, 5, 10
(210) O-84130

- (111) **190289**
(220) 18.11.1993
(151) 20.05.1996
(540)



- (730) **K. C. B. spol. s r.o.**, U Stavoservisu 659/3, Praha 10, 10800,
CZ
- (740) Ing. Reichel Pavel, Lopatecká 14, Praha 4, 14700
- (510) (1) chemické výrobky pro průmysl, vědu, fotografii, zemědělství, zahradnictví, lesnictví, pryskyřice umělé a syntetické, plastické hmoty v surovém stavu, půdní hnojiva (přírodní a strojená), hasební prostředky, prostředky pro kalení a přípravky pro svařování kovů, chemické prostředky pro konzervování potravin, třísloviny, průmyslová pojidla a lepidla; (2) barvy, fermeže, laky, ochranné prostředky proti rezu a proti hnilobě dřeva, barviva, mořidla, pryskyřice přírodní v surovém stavu, kovy listkové a práškové pro malíře a dekorátéry, tiskaře a umělce; (3) přípravky bělicí a jiné prací prostředky, přípravky k čištění, leštění, odmašťování a broušení, mýdlo, výrobky voňavkářské, éterické oleje, vodičky na vlasy, zubní pasty; (4) průmyslové oleje a tuky, mazadla, prostředky pro pohlcování a vázání prachu, a osvětlovací prostředky, svíce, svíčky, knoty; (5) potraviny pro děti, náplasti, obvazový materiál, běžné zdravotnické výrobky, desinfekční prostředky, prostředky k ničení plevele, k hubení živočišných škůdců a proti parazitům; (6) obecné kovy v surovém a polozpracovaném stavu a jejich slitiny, kotvy, kovářské, zvony, stavební materiál z válcovaného a litého kovu, kolejnice a jiný kovový materiál pro železnice, řetězy, kovové kabely a neelektrické dráty, zámečnické výrobky, kovové roury, nedobytné pokladny a schránky, ocelové kuličky, podkovy, hřebíky a šrouby, jiné výrobky z kovu, rudy; (7) stroje a obráběcí stroje, motory, soukolí a hnací řemeny, zemědělské stroje, lůžně; (8) ruční nářadí a nástroje, nožní výrobky, vidličky a lžice, sečné zbraně, břitvy; (9) přístroje a nástroje vědecké, navigační, geodetické, elektrické (včetně pro bezdrátovou telegrafii), fotografické, kinematografické, optické přístroje a nástroje k vážení, měření, signalizování, pro účely kontrolní (inspekční), záchranné a pro výuku, automatické přístroje uváděné v činnost vhozením mince nebo známky, stroje pro záznam, přenos a reprodukci zvuku nebo obrazu, zapisovací pokladny a počítací stroje, počítače, hasící přístroje; (11) zařízení osvětlovací, topná, na výrobu páry, zařízení pro vaření, chlazení, sušení, větrání, pro rozvod vody a zařízení zdravotnická; (12) vozidla, dopravní prostředky pozemní, letecké nebo vodní; (14) drahé

kovy a jejich slitiny a předměty z těchto hmot nebo z plátovaných (dublovaných) kovů, šperky, drahokamy, drahé kameny, hodinářské výrobky a jiná chronometrická zařízení; (15) hudební nástroje; (16) papír a výrobky z papíru, lepenka a kartonážní výrobky, tiskoviny, časopisy, periodika, knihy, knihařské výrobky, fotografie, papírnické zboží, lepidla (kancelářská a pro domácnost), potřeby pro umělce, štětce, psací stroje a kancelářské potřeby, učební a školní potřeby a pomůcky, hrací karty, tiskařské štočky, obalové materiály z plastických hmot; (17) kaučuk, gutaperča, guma, balata a náhražky, výrobky z těchto hmot, folie, desky a tyče z plastických hmot (polotovary), hmoty těsnící, ucpávkové a izolační, osinek, slída a výrobky z nich, hadice; (18) kůže a imitace kůže, výrobky z nich, surové kůže, kufrы a cestovní brašny, deštníky, slunečníky a hole, biče, postroje na koně a sedlářské výrobky; (19) stavební materiál, kámen přírodní a umělý, cement, vápno, malta, sádra, štěrka, kameninové nebo cementové roury, výrobky pro stavbu cest, asfalt, smola a živec, přenosné domy, kamenné pomníky, krby, komíny; (20) nábytek, zrcadla, rámy, výrobky ze dřeva, korku, třtiny, rákosu, vrbového proutí, rohoviny, kostí, slonoviny, kostic, želvoviny, jantaru, perleti, mořské pěny, buničiny a z náhražek těchto hmot nebo z plastických hmot; (21) drobné nářadí a přenosné nádoby pro domácnost a kuchyni, hřebeny a mycí houby, kartáče, kartáčnický materiál, pomůcky a látky k čištění, drátěnky, sklo surové nebo polozpracované, zboží skleněné, porcelánové a kameninové, keramické miniatury; (22) provazy, šňůry, provázky, sítě, stany, plachty, pytle, vycpávkový materiál (žíně, kapok, peří, mořská tráva atd.), surová textilní vlákna; (23) nitě k textilním účelům; (24) tkaniny, pokrývky ložní a stolní, textilní výrobky; (25) oděvy, obuv, kloboučnické zboží; (26) krajky a výšivky, stuhy a šňěrovadla, knoflíky, stiskací knoflíky, háčky a očka, špendlíky a jehly, umělé květiny, zdrhovací uzávěry, prýmařské zboží; (27) koberce, rohože, rohožky a jiné podlahové krytiny, tapety; (28) hry, hračky, tělocvičné a sportovní potřeby, ozdoby na vánoční stromky; (29) maso, ryby, drůbež, zvěřina, masové výtažky, konzervované, sušené a vařené ovoce a zelenina, rosoly, zavařeniny, vejce, mléko a jiné mlékařenské výrobky, jedlé oleje a tuky, potraviny v konzervách; (30) káva, čaj, kakao, cukr, rýže, tapioka, ságo, kávové náhražky, mouka a obilní přípravky, chléb, sušenky, suchary, koláče, jemné pečivo a cukrovinky, zmrzlina, med, sirup z melasy, kvasnice, prášky do pečiva, sůl, hořčice, pepř, ocet, chuťové omáčky, koření, led na chlazení; (31) výrobky zemědělské, zahradnické, lesnické a semena, živá zvířata, čerstvé ovoce a zelenina, semena, živé rostliny a přírodní květiny, krmiva pro dobytek, slad; (32) pivo, lehká piva a ležáky, vody minerální a šumivé a jiné nealkoholické nápoje, sirupy a jiné přípravky k přípravě nápojů; (33) alkoholické nápoje; (34) tabák v surovém nebo zpracovaném stavu, kuřácké potřeby, zápalky; (35) činnost ekonomických poradců a organizačních poradců, zprostředkování obchodních záležitostí; (39) pronájem motorových vozidel; (42) pronájem průmyslového zboží.

(511) 1, 2, 3, 4, 5, 6, 7, 8, 9, 11, 12, 14, 15, 16, 17, 18, 19, 20, 21, 22, 23, 24, 25, 26, 27, 28, 29, 30, 31, 32, 33, 34, 35, 39, 42
(210) O-84369

(111) **190290**

(220) 18.11.1993

(151) 20.05.1996

(540)

K.C.B.

(730) **K. C. B. spol. s r.o.**, U Stavoservisu 659/3, Praha 10, 10800, CZ

(740) Ing. Reichel Pavel, Lopatecká 14, Praha 4, 14700

(510) (1) chemické výrobky pro průmysl, vědu, fotografii, zemědělství, zahradnictví, lesnictví, pryskyřice umělé a syntetické, plastické hmoty v surovém stavu, půdní hnojiva (přírodní a strojená), hasební prostředky, prostředky pro kalení a přípravky pro svařování kovů, chemické prostředky pro konzervování potravin, třísloviny, průmyslová pojidla a lepidla; (2) barvy, fermeže, laky, ochranné prostředky proti rezu a proti hnilobě dřeva, barviva, mořidla, pryskyřice přírodní v surovém stavu, kovy listkové a práškové pro malíře a dekoratéry, tiskaře a umělce; (3) přípravky bělicí a jiné prací prostředky, přípravky k čištění, leštění, odmašťování a broušení, mýdlo, výrobky voňavkářské, éterické oleje, vodičky na vlasy, zubní pasty; (4)

průmyslové oleje a tuky, mazadla, prostředky pro pohlcování a vázání prachu, a osvětlovací prostředky, svíce, svíčky, knoty; (5) potraviny pro děti, náplasti, obvazový materiál, běžné zdravotnické výrobky, desinfekční prostředky, prostředky k ničení plevele, k hubení živočišných škůdců a proti parazitům; (6) obecné kovy v surovém a polozpracovaném stavu a jejich slitiny, kotvy, kovadliny, zvony, stavební materiál z válcovaného a litého kovu, kolejnice a jiný kovový materiál pro železnice, řetězy, kovové kabely a neelektrické dráty, zámečnické výrobky, kovové roury, nedobytné pokladny a schránky, ocelové kuličky, podkovy, hřebíky a šrouby, jiné výrobky z kovu, rudy; (7) stroje a obráběcí stroje, motory, soukolí a hnací řemeny, zemědělské stroje, lůhny; (8) ruční nářadí a nástroje, nožírské výrobky, vidličky a lžice, sečné zbraně, břitvy; (9) přístroje a nástroje vědecké, navigační, geodetické, elektrické (včetně pro bezdrátovou telegrafii), fotografické, kinematografické, optické přístroje a nástroje k vážení, měření, signalizování, pro účely kontrolní (inspekční), vzhovanné a pro výuku, automatické přístroje uváděné v činnost vzhovanné mince nebo známky, stroje pro záznam, přenos a reprodukci zvuku nebo obrazu, zapisovací pokladny a počítací stroje, počítače, hasící přístroje; (11) zařízení osvětlovací, topná, na výrobu páry, zařízení pro vaření, chlazení, sušení, větrání, pro rozvod vody a zařízení zdravotnická; (12) vozidla, dopravní prostředky pozemní, letecké nebo vodní; (14) drahé kovy a jejich slitiny a předměty z těchto hmot nebo z plátovaných (dublovaných) kovů, šperky, drahokamy, drahé kameny, hodinářské výrobky a jiná chronometrická zařízení; (15) hudební nástroje; (16) papír a výrobky z papíru, lepenka a kartonážní výrobky, tiskoviny, časopisy, periodika, knihy, knihařské výrobky, fotografie, papírnické zboží, lepidla (kancelářská a pro domácnost), potřeby pro umělce, štětce, psací stroje a kancelářské potřeby, učební a školní potřeby a pomůcky, hrací karty, tiskařské štočky, obalové materiály z plastických hmot; (17) kaučuk, gutaperča, guma, balata a náhražky, výrobky z těchto hmot, folie, desky a tyče z plastických hmot (polotovary), hmoty těsnící, ucpávkové a izolační, osinek, slída a výrobky z nich, hadice; (18) kůže a imitace kůže, výrobky z nich, surové kůže, kufrы a cestovní brašny, deštníky, slunečníky a hole, biče, postroje na koně a sedlářské výrobky; (19) stavební materiál, kámen přírodní a umělý, cement, vápno, malta, sádra, štěrka, kameninové nebo cementové roury, výrobky pro stavbu cest, asfalt, smola a živec, přenosné domy, kamenné pomníky, krby, komíny; (20) nábytek, zrcadla, rámy, výrobky ze dřeva, korku, třtiny, rákosu, vrbového proutí, rohoviny, kostí, slonoviny, kostic, želvoviny, jantaru, perleti, mořské pěny, buničiny a z náhražek těchto hmot nebo z plastických hmot; (21) drobné nářadí a přenosné nádoby pro domácnost a kuchyni, hřebeny a mycí houby, kartáče, kartáčnický materiál, pomůcky a látky k čištění, drátěnky, sklo surové nebo polozpracované, zboží skleněné, porcelánové a kameninové, keramické miniatury; (22) provazy, šňůry, provázky, sítě, stany, plachty, pytle, vycpávkový materiál (žíně, kapok, peří, mořská tráva atd.), surová textilní vlákna; (23) nitě k textilním účelům; (24) tkaniny, pokrývky ložní a stolní, textilní výrobky; (25) oděvy, obuv, kloboučnické zboží; (26) krajky a výšivky, stuhy a šňěrovadla, knoflíky, stiskací knoflíky, háčky a očka, špendlíky a jehly, umělé květiny, zdrhovací uzávěry, prýmařské zboží; (27) koberce, rohože, rohožky a jiné podlahové krytiny, tapety; (28) hry, hračky, tělocvičné a sportovní potřeby, ozdoby na vánoční stromky; (29) maso, ryby, drůbež, zvěřina, masové výtažky, konzervované, sušené a vařené ovoce a zelenina, rosoly, zavařeniny, vejce, mléko a jiné mlékařenské výrobky, jedlé oleje a tuky, potraviny v konzervách; (30) káva, čaj, kakao, cukr, rýže, tapioka, ságo, kávové náhražky, mouka a obilní přípravky, chléb, sušenky, suchary, koláče, jemné pečivo a cukrovinky, zmrzlina, med, sirup z melasy, kvasnice, prášky do pečiva, sůl, hořčice, pepř, ocet, chuťové omáčky, koření, led na chlazení; (31) výrobky zemědělské, zahradnické, lesnické a semena, živá zvířata, čerstvé ovoce a zelenina, semena, živé rostliny a přírodní květiny, krmiva pro dobytek, slad; (32) pivo, lehká piva a ležáky, vody minerální a šumivé a jiné nealkoholické nápoje, sirupy a jiné přípravky k přípravě nápojů; (33) alkoholické nápoje; (34) tabák v surovém nebo zpracovaném stavu, kuřácké potřeby, zápalky; (35) činnost ekonomických poradců a organizačních poradců, zprostředkování obchodních záležitostí; (39) pronájem

- (511) motorových vozidel; (42) pronájem průmyslového zboží.
(1, 2, 3, 4, 5, 6, 7, 8, 9, 11, 12, 14, 15, 16, 17, 18, 19, 20, 21, 22, 23, 24, 25, 26, 27, 28, 29, 30, 31, 32, 33, 34, 35, 39, 42
(210) O-84370

- (111) **191070**
(220) 16.09.1993
(151) 24.06.1996
(540)

HOSPODÁŘSKÉ NOVINY

- (730) **Economia, a.s.**, Pernerova 673/47, Praha 8, 18600, CZ
(740) Advokátní kancelář JUDr. Ondra & Spol., JUDr. Pavel Ondra, Tylovo náměstí 699/1, Praha 2, 12000
(510) (9) nosiče informací všeho druhu, např. vizuální, auditivního a audiovizuálního charakteru, s reliéfními výstupky a vybránými, včetně jejich rozšiřování, software všeho druhu, včetně jeho rozšiřování; (16) tiskoviny a polygrafické výrobky všeho druhu a jejich rozšiřování; (35) propagační, reklamní a inzertní činnost a služby při výstavách a dalších akcí všeho druhu, marketing; (41) vydavatelská činnost a další služby v oblasti masmedií.
(511) 9, 16, 35, 41
(210) O-82743

- (111) **191090**
(220) 11.10.1993
(151) 24.06.1996
(540)

KARIÉRA

- (730) **Economia, a.s.**, Pernerova 673/47, Praha 8, 18600, CZ
(740) Advokátní kancelář JUDr. Ondra & Spol., JUDr. Pavel Ondra, Tylovo náměstí 699/1, Praha 2, 12000
(510) (9) nosiče informací všeho druhu, např. vizuálního, auditivního a audiovizuálního charakteru, s reliéfními výstupky a vybránými, software všeho druhu; (16) tiskoviny a polygrafické výrobky všeho druhu; (35) propagační, reklamní a inzertní činnost a služby, včetně služeb při výstavách a dalších akcích, marketing; (39) rozšiřování nosičů informací a tiskovin; (41) služby v oblasti masmedií, vydavatelství; (42) poskytování software, služby při výstavách.
(511) 9, 16, 35, 39, 41, 42
(210) O-83371

- (111) **191872**
(220) 16.11.1993
(151) 24.07.1996
(540)

SUPRASTAR

- (730) **Bosch Thermotechnik GmbH**, Sophienstrasse 30-32, D-35576 Wetzlar, DE
(740) Čermák Hořejš Matějka a spol., JUDr. Jan Matějka, advokát, Národní 32, Praha 1, 11000
(510) (9) kontrolní a řídicí přístroje pro tyto výrobky; (11) plynové hořáky, výměníky tepla, zařízení na přípravu teplé vody, cirkulační ohřivače vody, zateplovací vybavení kotlů, prostorové ohřivače, součástí všech výše jmenovaných výrobků zahrnutých ve tř. 11.
(511) 9, 11
(210) O-84322

- (111) **192676**
(220) 09.09.1993
(151) 21.08.1996
(540)



- (730) **Dušan Vrchovský**, Vývoz 367, Zlín, 76001, CZ
Jana Baklíková, Jahodová 444, Zlín, 76001, CZ
(740) Ing. Zdeněk Kučera, Dlouhá 207 (P.O.BOX 92), Slušovice, 76315
(510) (11) zařízení restaurací jako výčepní stojany, chladičové boxy, sporáky a jiné chladiče, čerpací, klimatizační a kuchyňské vybavení; (20) zařízení restaurací jako stoly, židle a další specializovaný nábytek; (21) zařízení restaurací jako sklenice, porcelánové vybavení a kuchyňské nádobí; (29) maso, mléko a mléčné výrobky; (30) káva, čaj, kakao, chléb, pečivo, cukrovinky; (31) zelenina, ovoce; (32) nápoje nealkoholické, pivo; (33) vína a lihoviny; (42) restaurační a stravovací zařízení, zprostředkování služeb stravovacím zařízením.
(511) 11, 20, 21, 29, 30, 31, 32, 33, 42
(210) O-82533

- (111) **193554**
(220) 18.07.1994
(151) 25.09.1996
(540)

BLANTON

- (730) **AGE INTERNATIONAL, INC. Společnost zřízena podle zákonů státu Kentucky**, P.O.Box 636, 229 West Main Street, Frankfort, 40602, KY, US
(740) Společná advokátní kancelář Vsetečka Zelený Švorčík Kalenský a partneři, JUDr. Pavel Zelený, Hálkova 2, Praha 2, 12000
(510) (33) whisky.
(511) 33
(210) O-91249

- (111) **197197A**
(220) 02.09.1993
(151) 03.09.2002
(540)



- (730) **MAFRA, a.s.**, Karla Engliše 519/11, Praha 5, 15000, CZ
(740) Rott, Růžička & Guttman Patentové, známkové a advokátní kanceláře, JUDr. Michal Růžička, CSc., Vinohradská 37, Praha 2, 12000
(510) (41) vydavatelská činnost, vydávání knih, časopisů, nakladatelská činnost.
(511) 41
(210) O-183102

- (111) **197207**
(220) 11.10.1993
(151) 24.02.1997
(540)

RIVA

- (730) **RIVA, spol. s r.o.**, Za Ženskými domovy 127, Praha 5, 15000, CZ
(740) UNIPATENT, Ing. Jiří Chlustina, Jana Masaryka 43-47, Praha 2, 12000
(510) (2) barvy, laky, nátěry pro podlahové krytiny, antikoroziní a impregnační nátěry a mořidla včetně vosků pro podlahy a podlahové krytiny; (8) ruční nástroje zastávající funkci nářadí v příslušných oborech, nožířské výrobky včetně nožířských výrobků z drahých kovů s výjimkou stolních příborů, včetně břitev a elektrických holicích strojků, zbraně sečné a bodné, strojky na střihání vlasů, srsti a vlny, špachtle a jiné náčiní pro umělce, nástroje pro řezání, úpravu a kladení podlahových krytin všeho druhu; (9) ruční elektrické svářečky všeho druhu včetně svářeček pro podlahové krytiny, elektromechanická zařízení pro domácí účely určená k čištění včetně vysavačů prachu, leštičů parket a podlahových krytin; (27) koberce, rohože, linoleum a jiné podlahové krytiny, čalouny včetně papírových tapet, paravány, potahové voskové plátno, spojovací a lemovací pásy a jiné příslušenství pro koberce a podlahové krytiny obecně; (37) kladení a údržba podlahových krytin všeho druhu.
(511) 2, 8, 9, 27, 37

(210) O-83374

(151) 24.02.2004
(540)

(111) **216887**
(220) 16.09.1993
(151) 23.04.1999
(540)

 **TSE**

(730) **TSE spol. s r.o.**, Mánesova 390/74, České Budějovice, 37152, CZ

(740) PatentCentrum Sedláč & Partners s.r.o., Husova 5, České Budějovice, 37001

(510) (9) telekomunikační technika, zařízení, přístroje a prvky všeho druhu, např. ústředny a jejich části, analyzátoři provozních stavů, časová tarifovací zařízení, počítačla hovorů, přesmykače, vinuté prvky, elektronické stroje a přístroje, např. pohonné jednotky, vibrační stroje a další; (10) lékařské přístroje, nástroje a zdravotnické potřeby, např. inkubátory, přístroje pro magnetoterapii a iontoforézu; (35) související poradenské služby.

(511) 9, 10, 35
(210) O-82744

(730) **MERLE BLANC a.s.**, Heřmanovice č.p. 364, 79374, CZ
(510) (32) minerální vody, šumivé nápoje a jiné nápoje nealkoholické, nápoje a šťávy ovocné, sirupy a jiné přípravky ke zhotovování nápojů; (33) víno, lihoviny, likéry, alkoholické nápoje (kromě pív), alkoholové extrakty a výtažky, esence do lihovin.

(511) 32, 33
(210) O-191008



(111) **261094**
(220) 24.04.2003
(151) 24.02.2004
(540)

(111) **257949**
(220) 18.03.2003
(151) 29.09.2003
(540)

Age of Battles

(730) **Take-Two Interactive Software, Inc.**, 622 Broadway, New York 10012, NY, US

(740) KANIA, SEDLÁK, SMOLA Patentová a známková kancelář, Ing. Jiří Malůšek, Mendlovo nám. 1a, Brno, 60300

(510) (9) zvukové a obrazové nosiče, počítačové hry (programy), videohry (programy); (16) tištěné manuály k počítačovým hrám.

(511) 9, 16
(210) O-189725

(730) **MERLE BLANC a.s.**, Heřmanovice č.p. 364, 79374, CZ
(510) (32) minerální vody, šumivé nápoje a jiné nápoje nealkoholické, nápoje a šťávy ovocné, sirupy a jiné přípravky ke zhotovování nápojů; (33) víno, lihoviny, likéry, alkoholické nápoje (kromě pív), alkoholové extrakty a výtažky, esence do lihovin.

(511) 32, 33
(210) O-191009

(111) **260429**
(220) 09.04.2003
(151) 26.01.2004
(540)

Charles Bridge Residence

(730) **LINK RESIDENCE S. R. O.**, Mostecká 49/12, Praha 1, 11800, CZ

(510) (43) ubytovací služby (hotely, penziony).

(511) 43
(210) O-190519

(111) **262442**
(220) 07.08.2003
(151) 23.03.2004
(540)

(111) **261092**
(220) 24.04.2003
(151) 24.02.2004
(540)

Šílená bobule

(730) **MERLE BLANC a.s.**, Heřmanovice č.p. 364, 79374, CZ
(510) (32) minerální vody, šumivé nápoje a jiné nápoje nealkoholické, nápoje a šťávy ovocné, sirupy a jiné přípravky ke zhotovování nápojů; (33) víno, lihoviny, likéry, alkoholické nápoje (kromě pív), alkoholové extrakty a výtažky, esence do lihovin.

(511) 32, 33
(210) O-191007

(730) **Eva Haluzová**, Koněprusy 70, Koněprusy, okr. Beroun, 26601, CZ
(740) BOHEMIA PATENT, Ing. Jana Vandělíková, Vodičkova 791/41, Praha 1 - Nové Město, 11000
(510) (16) papírenské výrobky, zejména papírové tašky a papírové obaly na víno, umělecké nebo ozdobné předměty z papíru; (35) obchodní a průmyslové podniky (pomoc při řízení), obchodní činnost (pomoc při řízení), obchodní management a podnikové poradenství, reklamní a propagační činnost, zejména potom propagace, reklama on-line v počítačové síti, rozšiřování reklamních materiálů zákazníkům, vydávání reklamních textů, kanceláře vývozní a dovozní; (41) fotografické služby, půjčování filmů a kinofilmů.

(511) 16, 35, 41
(210) O-194723

(730) **Eva Haluzová**, Koněprusy 70, Koněprusy, okr. Beroun, 26601, CZ

(740) BOHEMIA PATENT, Ing. Jana Vandělíková, Vodičkova 791/41, Praha 1 - Nové Město, 11000

(510) (16) papírenské výrobky, zejména papírové tašky a papírové obaly na víno, umělecké nebo ozdobné předměty z papíru; (35) obchodní a průmyslové podniky (pomoc při řízení), obchodní činnost (pomoc při řízení), obchodní management a podnikové poradenství, reklamní a propagační činnost, zejména potom propagace, reklama on-line v počítačové síti, rozšiřování reklamních materiálů zákazníkům, vydávání reklamních textů, kanceláře vývozní a dovozní; (41) fotografické služby, půjčování filmů a kinofilmů.

(511) 16, 35, 41
(210) O-194723

(111) **262495**
(220) 14.08.2003
(151) 23.03.2004
(540)

(111) **261093**
(220) 24.04.2003

Diabetky



- (730) **NOVENTIS s.r.o.**, Filmová 174, Zlín, 76179, CZ (540)
(740) Ing. Zdeněk Kučera, Dlouhá 207 (P.O.BOX 92), Slušovice, 76315
(510) (5) výrobky farmaceutické, veterinářské a hygienické, diabetické přípravky pro léčebné účely, potraviny pro batolata, náplasti, obvazový materiál, materiály pro plombování zub a pro zubní otisky, dezinfekční přípravky, výrobky pro hubení škodlivých zvířat, fungicidy, herbicidy.
(511) 5
(210) O-194926

- (111) **262588**
(220) 12.09.2003
(151) 23.03.2004
(540) **INSTANT BLOOMBERG**
(730) **Bloomberg Finance L.P.**, 731 Lexington Avenue, New York, NY, US
(740) KOREJZOVÁ & SPOL., v.o.s., JUDr. Petra Korejzová, advokátka, Korunní 810/104 E, Praha 10, 10100
(510) (9) počítačové programy, a to software elektronické pošty a software pro posílání zpráv v reálném čase, on-line elektronické vývěsky, on-line diskusní místnosti (chat rooms) a interaktivní elektronickou komunikaci; (38) poskytování posílání zpráv v reálném čase, on-line elektronických vývěsek a on-line diskusních místností (chat rooms) pro přenos vzkazů, obrazů a dokumentů mezi počítačovými uživateli.
(511) 9, 38
(210) O-195784

- (111) **263146**
(220) 11.08.2003
(151) 10.05.2004
(540) **PI PI BUBBLE**
(730) **Soare sekt a.s.**, U Vily 480, Zaječí, 69105, CZ
(740) Mgr. Kamil Kolátor, Dolní nám. 5, Jablonec nad Nisou, 46601
(510) (16) tiskoviny, reklamní, propagační a informační materiály, etikety, obaly papírové a z plastů, nádoby z papíru a plastů na jedno použití, obaly a tašky z papíru a plastů; (32) piva, minerální vody, šumivé nápoje a jiné nápoje nealkoholické, nápoje a šťávy ovocné, sirupy a jiné přípravky k zhotovování nápojů.
(511) 16, 32
(210) O-194805

- (111) **263319**
(220) 08.09.2003
(151) 10.05.2004
(540) **GelActiv Chondroitin Sulfát Komplex**
(730) **RENUTO (Overseas) LIMITED**, Akropoleos, 59-61, SAVVIDES CENTER, 1st floor, Flat/Office 102, 2012, Nikosie, CY
(740) Advokátní kancelář Jaroš - Fojtíková, Mgr. Jaroš Zbyšek, advokát, Zelený pruh 95/97, Praha 4, 14000
(510) (5) výrobky dietetické pro děti a nemocné, chemické pro účely lékařské, léčebná kosmetika na bázi přírodních látek, léčebné výrobky lázeňské, léčebné přípravky pro lázně, léčivé rostliny a výrobky z nich, vitaminové přípravky, vína medicínská, multivitaminy, multiminerály, směsi uvedených látek a přípravky, přísady do jídla dietetické, posilující a povzbuzující potraviny s léčivými účinky, energeticko-výživné poživatiny pro léčebné účely, vše v rámci této třídy; (29) želatina pro potravinářské účely; (30) potraviny vyrobené za účelem doplnění běžné stravy konzumenta, které mohou příznivě ovlivnit zdraví konzumenta, přípravky určené k ochraně a regeneraci kloubů a pohybového aparátu, vše spadající do této třídy; (32) dietetické nápoje a nápoje light, posilující a povzbuzující nápoje, vše v rámci této třídy.
(511) 5, 29, 30, 32
(210) O-195659

- (111) **263407**
(220) 18.09.2003
(151) 10.05.2004



- (730) **IC Software, s.r.o.**, Zeyerova alej 1225, Praha 6, 16200, CZ
(740) Advokát JUDr. Roman Majer, fin. a obch. právo, Washingtonova 3, Praha 1, 10100
(510) (9) software, databáze, databázové produkty ve tř. 9; (16) uživatelské příručky; (35) obchodní činnost (služby, poradenství v -), činnost organizačních a ekonomických poradců, automatizované zpracování dat, překlad informací do počítačové databáze, systemizace informací do počítačové databáze, vedení kartoték v počítači; (36) správa nemovitostí; (42) tvorba software, počítačové programování, počítačové programy (aktualizace), počítačové programy (instalace), počítačové systémové analýzy, počítačové systémy (tvorba), programy počítačů (údržba), kopírování počítačových programů, obnova počítačových dat (regenerace), pronájem počítačového software, přenos dat nebo dokumentů z fyzických nosičů na elektronické nosiče, převod dat a počítačových programů.
(511) 9, 16, 35, 36, 42
(210) O-196052

- (111) **263430**
(220) 22.09.2003
(151) 10.05.2004
(540)



- (730) **HONITON INDUSTRIES INC.**, No.4, Lane 326, Peng Yi Rd., Tai - Ping City, Taichung Hsien, TW
(740) Advokátní a patentová kancelář Čermák, Hořejš, Myslíl, JUDr. Matějka Jan, Národní 32, Praha 1, 11000
(510) (8) regulovatelné klíče, zavěšené klíče, stavitelné klíče, otevřené klíče, řehačkové klíče, nástřenné klíče, adaptéry pro břitové destičky pro ruční nástroje, břitové destičky, vše ruční nástroje, brusné kotouče - částí ručního nářadí, brusné kameny - ruční nástroje.
(511) 8
(210) O-196147

- (111) **263530**
(220) 07.10.2003
(151) 10.05.2004
(540)



- (730) **Černý slon, s.r.o.**, Týnská ulice 629/1, Praha 1, 11000, CZ
(510) (12) vozidla, dopravní prostředky pozemní; (16) papír, fotografie, plastové obaly v rámci této třídy, pohlednice, papírové ubrousky, tištěné reklamní materiály; (43) provoz hotelu a restaurace.
(511) 12, 16, 43
(210) O-196630

(111) **263770**
(220) 22.08.2003
(151) 26.05.2004
(540)

BIOPLEX

(730) **Bio-Rad Laboratories, Inc.**, 1000 Alfred Nobel Drive, Hercules, CA, US
(740) Patentservis Praha a.s., Jivenská 1273/1, Praha 4, 14021
(510) (1) chemické a biologické reagentie používané u vědeckých laboratorních přístrojů na analýzu stanovení proteinů, kyseliny nucleové nebo imunoanalýzu v oblastech výzkumu léků, diagnostiky in vitro a biomedicínské diagnózy; (9) vědecké laboratorní přístroje a s tím spojené počítačové software používané na analýzu proteinů, kyseliny nucleové nebo imunoanalýzu v oblastech výzkumu léků, diagnostiky in vitro a biomedicínské diagnózy.
(511) 1, 9
(210) O-195169

(111) **263775**
(220) 03.09.2003
(151) 26.05.2004
(540)

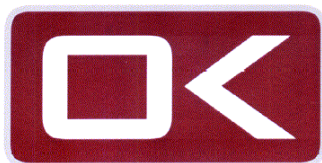

ÚVĚROVÉ KARTY

(730) **GE Money Bank, a.s.**, Vyskočilova 1422/1a, Praha 4, 14028, CZ
(740) Společná advokátní kancelář Všečeka Zelený Švorčík Kalenský a partneři, JUDr. Otakar Švorčík, Hálkova 2, Praha 2, 12000
(510) (36) splátkový prodej, úvěrové, kreditní karty, poskytování revolvingových úvěrů, poskytování úvěrů na nákup spotřebního zboží, elektroniky, mobilních telefonů.
(511) 36
(210) O-195523

(111) **263776**
(220) 03.09.2003
(151) 26.05.2004
(540)

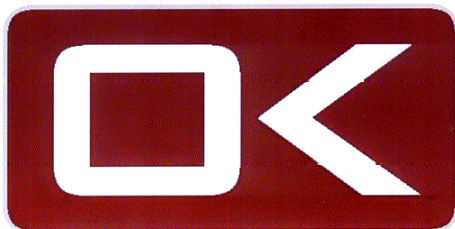

(730) **GE Money Bank, a.s.**, Vyskočilova 1422/1a, Praha 4, 14028, CZ
(740) Společná advokátní kancelář Všečeka Zelený Švorčík Kalenský a partneři, JUDr. Otakar Švorčík, Hálkova 2, Praha 2, 12000
(510) (36) splátkový prodej, úvěrové, kreditní karty, poskytování revolvingových úvěrů, poskytování úvěrů na nákup spotřebního zboží, elektroniky, mobilních telefonů.
(511) 36
(210) O-195524

(111) **263810**
(220) 29.09.2003
(151) 26.05.2004

(540)



(730) **BIKERS CROWN, s.r.o.**, Pražská 481/IV, Chlumecký kraj, Cidlinou, 50351, CZ
(740) BOHEMIA PATENT, Ing. Jana Vandělíková, Vodičkova 791/41, Praha 1 - Nové Město, 11000
(510) (18) kůže, kožená lepenka a imitace kůže, výrobky z kůže a z její imitace, kufr, batohy, brašny, mošny, schránky kožené nebo z kožené lepenky, kožené šňůry, tašky cestovní, torby, torny, kožené pytle jako obaly, kožené náprsní tašky, kožené pásky, potahy na sedla, sedlářské výrobky, cestovní tašky; (25) oděvy, svetry, šle, šály, velké šátky, bundy, kabáty, vesty, rukavice, džíny, kovbojské kalhoty, košile, šortky, čepice, klobouky, pokrývky hlavy, pletené klobouky, klobouky do deště, pásky, nátepníky, kombinézy, punčochové zboží, topy bez rukávů se zavazováním na zádech, vázanky, noční košile, pyžama, kalhoty, oděvy do deště, pláště do deště, mikiny, tepláky, krátká trička, trička, spodní prádlo, obleky a kostýmy, čelenky, návleky na lýtka, zástěry, palčáky, dámské spodní prádlo, kožené oděvy, plavky, sukně, obuv, zejména boty a vysoké boty, a části obuvi, zejména špičky bot, chrániče podrážek, chrániče podpatků, rukavice, vše zejména pro motocyklové použití; (35) provoz dovozní a vývozní kanceláře, provoz komerční informační kanceláře, pomoc při řízení obchodní činnosti, poskytování obchodních a podnikatelských informací, organizování komerčních a propagačních výstav, reklama, pronájem reklamních materiálů a ploch, předvádění zboží, předvádění modelek pro reklamní služby a podporu prodeje, reklama on-line v počítačové databázi, rozšiřování reklamních materiálů zákazníkům, vylepování plakátů, poskytování obchodního průzkumu.
(511) 18, 25, 35
(210) O-196390

(111) **263811**
(220) 29.09.2003
(151) 26.05.2004
(540)



(730) **BIKERS CROWN, s.r.o.**, Pražská 481/IV, Chlumecký kraj, Cidlinou, 50351, CZ
(740) BOHEMIA PATENT, Ing. Jana Vandělíková, Vodičkova 791/41, Praha 1 - Nové Město, 11000
(510) (3) prostředky čistící, lešticí, odmašťovací, autokosmetika, prostředky na čištění pneumatik, brusiva, čistící oleje a roztoky, kapaliny na mytí skel do ostřikovačů vozidel, přípravky na odstraňování laku a barvy, prostředky na odstraňování rzi, vosk na leštění; (7) náhradní díly pro motocykly v této třídě definované, zejména potom alternátory, čistící filtry ochlazovacího vzduchu pro motory, dynamy a řemeny na dynamy, filtry a vložky do filtrů pro motory, klikové hřídele, zapalovací magneta, nožní startéry pro motocykly, ovládací kabely pro stroje a motory, pístní kroužky a segmenty, přívody pro karburátory; (9) akumulátory elektrické pro vozidla, zejména pro motocykly, dále potom autorádia, brýle, zejména motocyklistické a pouzdra a řetízky na ně, dále brýle sluneční a brýlová skla, ochranné helmy, zejména motocyklistické, rychloměry a tachometry; (12) pneumatiky a duše motocyklové, blatníky, brzdová obložení pro motocykly a vozidla, brašny speciální pro motocykly, čelní ochranná skla pro motocykly, díly motocyklových karoserií, přípravky pro napínání paprsků v kolech, kola dopravních prostředků pro motocykly, mopedy a motocykly všeho druhu, motorové tříkolky, motory pro motocykly, zavazadlové nosiče, ochranné

kryty pro motocykly, pedály pro motocykly, pneumatiky, zejména pro motocykly, poplašná zabezpečovací zařízení, zejména pro motocykly, tlumiče a pružiny, pumpy pro motocykly, ráfky kol, řetězy pro motocykly, řídítka, potahy motocyklových sedaček a sedačky a sedla, zrcátka a zvonky, zejména pro motocykly; (16) periodické a neperiodické tiskoviny, jako například noviny, časopisy, mapy, katalogy, prospekty, plakáty, letáky a jiné propagační, reklamní a informační materiály, tiskopisy, vstupenky, šatní lístky, jídelní a nápojové lístky včetně obalů, mapy, pohlednice, fotografie, grafická díla, grafické reprodukcce a jiná vyobrazení, figurky a jiné dekorační předměty z papírové hmoty, úložné krabice papírové, jiné výrobky z papíru jako např. utěrky, ubrousky, ubrusy, ručníky, kapesníky, záclony, záclonky, banketní sukně, toaletní papír, svačिनové sáčky, papírové obaly všeho druhu, psací a kancelářské potřeby, pouzdra na psací potřeby, držáky a stojánky na psací potřeby, stojánky na fotografie, různé stojánky na kancelářské potřeby, knihy, sešity, diáře, poznámkové bloky, zápisníky, kalendáře, dopisní papír, dopisní obálky, kancelářský papír všeho druhu, obaly na knihy, sešity, a jiné papírenské a polygrafické výrobky, pořadače, upomínkové předměty z papíru, sáčky všeho druhu jako obaly z papíru a umělých hmot v jiné třídě neobsažené; (18) kůže, kožená lepenka a imitace kůže, výrobky z kůže a z její imitace, kufr, batohy, brašny, mošny, schránky kožené nebo z kožené lepenky, kožené šňůry, tašky cestovní, torby, torny, kožené pytle jako obaly, kožené náprsní tašky, kožené pásky, potahy na sedla, sedlářské výrobky, cestovní tašky; (25) oděvy, svetry, šle, šály, velké šátky, bundy, kabáty, vesty, rukavice, džíny, kovbojské kalhoty, košile, šortky, čepice, klobouky, pokrývky hlavy, pletené klobouky, klobouky do deště, pásky, nátepníky, kombinézy, punčochové zboží, topy bez rukávů se zavazováním na zádech, vázanky, noční košile, pyžama, kalhoty, oděvy do deště, pláště do deště, mikiny, tepláky, krátká trička, trička, spodní prádlo, obleky a kostýmy, čelenky, návleky na lýtka, zástěry, palčáky, dámské spodní prádlo, kožené oděvy, plavky, sukně, obuv, zejména boty a vysoké boty, a části obuvi, zejména špičky bot, chrániče podrážek, chrániče podpatků, rukavice, vše zejména pro motocyklové použití; (35) provoz dovozní a vývozní kanceláře, provoz komerční informační kanceláře, pomoc při řízení obchodní činnosti, poskytování obchodních a podnikatelských informací, organizování komerčních a propagačních výstav, reklama, pronájem reklamních materiálů a ploch, předvádění zboží, předvádění modelek pro reklamní služby a podporu prodeje, reklama on-line v počítačové databázi, rozšiřování reklamních materiálů zákazníkům, vylepování plakátů, poskytování obchodního průzkumu; (37) činnost autoopravny a servisu, spadající do této třídy, zejména opravy, montáž, demontáž, servis dopravních zařízení, zvláště pak pozemních motorových vozidel, motocyklů, mopedů, skútrů, tříkolek a čtyřkolek, vodních skútrů, montáž a demontáž jejich doplňků, montáž, demontáž a vyvažování kol dopravních zařízení, opravy a servis k uvedeným činnostem, pneuservis - odborné opravy všech druhů pneu a duší pneumatik, údržba a servis elektrických akumulátorů, ošetřování vozidel antikoročním nátěrem, čištění, mytí, leštění a mazání vozidel, provádění autodiagnostiky, informace o opravách, zejména motorových vozidel; (38) telematika, výměna, šíření a nebo získávání zpráv a informací včetně doprovodného zvuku, šíření elektronických časopisů, informací, elektronických periodik, knih v elektronické podobě, audio nebo audiovizuálních děl prostřednictvím informační nebo datové nebo elektronické nebo komunikační nebo telekomunikační nebo počítačové sítě, zejm. Internetu, pomocí satelitů aj., služby komunikace počítačovými terminály; (41) poskytování informací o možnostech rekreace, rozptýlení, výchově a vzdělávání, organizování sportovních soutěží, poskytování výcviku a vyučování, zejména v oblasti motocyklové jízdy, provozování sportovních zařízení, organizování živých vystoupení; (43) poskytování služeb v oblasti pohostinství a ubytování, zejména potom služby automatů (rychlé občerstvení), bary, bufety, restaurace, rezervace ubytování v hotelech a penzionech, služby přechodného ubytování.

(511) 3, 7, 9, 12, 16, 18, 25, 35, 37, 38, 41, 43
(210) O-196391

(111) **263992**
(220) 15.07.2003
(151) 28.06.2004
(540)

CRAZY SOURS

(730) **Wrigley Confections ČR, kom. spol.**, Pražská 320, Poříčí nad Sázavou, okr. Benešov, 25721, CZ
(740) KOREJZOVÁ & SPOL., v.o.s., JUDr. Petra Korejzová, advokátka, Korunní 810/104 E, Praha 10, 10100
(510) (29) maso, ryby, drůbež a zvěřina, mořské ryby, korýši a měkkýši, ovoce a zelenina, vše konzervované, sušené, vařené nebo zpracované, produkty zhotovené z uvedených výrobků, mléčné výrobky, šlehané mražené pěny, chlazené dezerty vyrobené převážně ze surovin této třídy, mléčné nápoje, ochucené mléčné nápoje, nápoje vyrobené z mléčných výrobků, polévky, sladké pomazánky, slané pomazánky vyrobené převážně ze surovin této třídy, saláty, náplně, zákusky a přesnídávky, zhotovená jídla a složky jídel vyrobené převážně ze surovin této třídy, proteinové substance, omáčky k namáčení kousků jídla vyrobené převážně ze surovin této třídy, potraviny vyrobené z výrobků v této třídě; (30) rýže, těstoviny, obiloviny a obilné produkty, čaj, káva, kakao, čokoláda na pití, kávové výtažky, kávové extrakty, směsi kávy a cikorky, cikorka a směsi cikorky, vše jako náhražky kávy, cukrovinky bez léčebných účinků, sladké pečivo včetně dortů, sušenky a suchary, zmrzliny, zmrzlinové krémy, zmrzlinové výrobky, mražené jogurty, mražené cukrovinky, chlazené dezerty vyrobené převážně ze surovin této třídy, šlehané mražené pěny (zmrzliny), šerbety, chléb, pečivo, nápoje z čaje a/nebo kávy a/nebo kakaa, a/nebo čokolády a/nebo kávových náhražek, náplně do pečiva a zapékaných jídel, sladké pomazánky vyrobené z čaje a/nebo kávy a/nebo kakaa, a/nebo čokolády a/nebo kávových náhražek, slané pomazánky obsahující nebo skládající se z majonézy a/nebo obilných produktů a/nebo rýže a/nebo těstovin a/nebo koření, zákusky a přesnídávky, obsahující nebo skládající se z majonézy a/nebo obilných produktů a/nebo rýže a/nebo těstovin a/nebo koření, zhotovená jídla a složky jídel vyrobené převážně ze surovin této třídy, čokoláda, pizza, korpusy na pizzy, omáčky a náplně na pizzy, omáčky na těstoviny a rýži, salátové zálivky, majonézy, omáčky, omáčky k namáčení kousků jídla vyrobené převážně ze surovin této třídy, potraviny vyrobené z výrobků v této třídě, vše zahrnuté ve třídě 30.

(511) 29, 30
(210) O-193838

(111) **264053**
(220) 17.09.2003
(151) 28.06.2004
(540)

GelActiv Osteokomplex

(730) **RENUTO (Overseas) LIMITED**, Akropoleos, 59-61, SAVVIDES CENTER, 1st floor, Flat/Office 102, 2012, Nikosie, CY
(740) Advokátní kancelář Jaroš - Fojtková, Mgr. Jaroš Zbyšek, advokát, Zelený pruh 95/97, Praha 4, 14000
(510) (5) výrobky dietetické pro děti a nemocné, chemické pro účely lékařské, léčebná kosmetika na bázi přírodních látek, léčebné výrobky lázeňské, léčebné přípravky pro lázně, léčivé rostliny a výrobky z nich, vitaminové přípravky, vína medicální, multivitaminy, multiminerály, směsi uvedených látek a přípravků, přísady do jídla dietetické, posilující a povzbuzující potraviny s léčivými účinky, energeticko-výživné poživatiny pro léčebné účely; (29) želatiny pro potravinářské účely; (30) potraviny s vysokým obsahem vitaminů a minerálů vyrobené za účelem doplnění běžné stravy konzumenta, které mohou příznivě ovlivnit zdraví konzumenta, spadající do této třídy, přípravky určené k ochraně a regeneraci kloubů a pohybového aparátu; (32) dietetické nápoje a nápoje light, posilující a povzbuzující nápoje.

(511) 5, 29, 30, 32
(210) O-196002

(111) **264093**
(220) 29.09.2003
(151) 28.06.2004
(540)

Pharmonia

- (730) **Pharmonia s.r.o.**, Staňkova 557/18a, Brno, 60200, CZ
(510) (35) reklamní činnost a marketing, činnost podnikatelských, organizačních a ekonomických poradců, zprostředkování obchodu; (36) činnost finančních poradců; (41) pořádání odborných kursů, školení a jiných vzdělávacích akcí včetně lektorské činnosti.
(511) 35, 36, 41
(210) O-196393

- (111) **264106**
(220) 03.10.2003
(151) 28.06.2004
(540)

V.N.D.

- (730) **V.N.D. s.r.o.**, K silu 1966, Pelhřimov, 39301, CZ
(740) FISCHER & PARTNER Intellectual Property s.r.o., Ing. Michael Fischer, Na Hrobci 294/5, Praha 2, 12000
(510) (6) drobné kovové zboží, zásobníky kovové, kovové potrubí, kovové kování pro nábytek, kovové koše, skříně kovové na uchovávání potravin, závěsy dveřní, zámky kovové, kovové uzávěry na nádoby; (7) vodní ohřivače (části strojů), čerpadla (části strojů, motorů a hnacích strojů), dávkovače (části strojů), regulátory (části strojů), myčky na nádobí, mycí zařízení, motory elektrické, s výjimkou motorů pro pozemní vozidla, kuchyňské elektrické stroje a/nebo stroje a jejich náhradní díly na sekání, drcení, mletí, šlehání, mixování, hnětení, strouhání, tření, lisování, krájení, vymačkávání, rozmělnění, rozprašování, emulgování, odšťavňování potravin a ovoce; (9) termostaty, dávkovače, regulátory elektrické, tepelné, spínače, automatické spínače časové; (11) náhradní díly pro kuchyně, zejména velkokuchyně, spadající do této třídy, včetně regulačního a bezpečnostního zařízení pro přístroje na plyn, příslušenství k plynovému potrubí, plynové zapalovače, plynové hořáky, náhradní díly sporáků do kuchyní, osvětlovací přístroje a zařízení, odsávací zařízení pro kuchyně, dřezy, chladicí přístroje a zařízení, bezpečnostní zařízení pro vodovodní zařízení a potrubí, čistící zařízení na odpadní vodu, filtry (části zařízení pro průmysl a domácnost), sprchy, vany, vanové příslušenství a armatury, termostatické ventily, snímače teploty, regulátory topení a ohřevu teplé vody pro části topných zařízení, ponorné ohřivače, ohřivače vody, ohřivače talířů, ohřivače do skříní, elektrické kovové skříně pro uchovávání potravin, elektrické kuchyňské potřeby, elektrická topná tělíska.
(511) 6, 7, 9, 11
(210) O-196528

- (111) **264531**
(220) 06.10.2003
(151) 23.07.2004
(540)



- (730) **Knotek Milan**, Jírovcova 24, České Budějovice, 37001, CZ
(740) JUDr. Aleš Zábrš, advokát a patentový zástupce, Na Beránce 2, Praha 6, 16000
(510) (6) obecné kovy, kovové stavební materiály, kovová okna, kovové dveře, kovová garážová vrata, zámečnické výrobky, kovové brány, kovové závory a zábradlí, kovové stavební konstrukce, kovové ploty; (9) automatické pohony vrat (elektropohony) a jejich příslušenství, parkovací systémy, zařízení na evidenci vjezdu a výjezdu, přístroje měřící, signalizační, kontrolní a inspekční, počítače a software počítačů; (35) poskytování pomoci při provozu obchodu, obstaravatelská a zprostředkovatelská činnost v oblasti obchodu, zejména obchodu s garážovými vraty a jejich automatickými pohony.
(511) 6, 9, 35
(210) O-196584

- (111) **264535**
(220) 09.10.2003
(151) 23.07.2004
(540)

KITTFORT

- (730) **Doksanský Daniel**, Třebeňická 1286/8, Praha 8, 18200, CZ
(740) JUDr. Aleš Zábrš, advokát a patentový zástupce, Na Beránce 2, Praha 6, 16000
(510) (1) tmely a lepidla pro průmysl a stavebnictví; (2) barvy, fermeže a laky, zejména interierové nátěrové barvy a vodou ředitelné malířské nátěry, prostředky proti rezu a hnilobě dřeva, tmely olejové a tmely sklenářské; (17) tmely těsnící, žáruvzdorné a izolační, ucpávkové hmoty; (19) nekovové stavební materiály, zejména tmely zařazené v této třídě, tmely na kovy, tmely na výplň otvorů v odlitcích, dřevotmely, stavební hmoty zařazené v této třídě, zejména speciální potěry, cementy, malty a sádry, asfaltohliníkové nátěrové hmoty; (35) inzertní, reklamní a propagační činnost, obstaravatelská a zprostředkovatelská činnost v oblasti obchodu, zejména obchodu s nátěrovými hmotami a tmely, poskytování pomoci při provozu obchodu, marketing, administrativní práce, obchodní výstavy; (37) stavebnictví, stavby a opravy, malířské a natěračské práce.
(511) 1, 2, 17, 19, 35, 37
(210) O-196700

- (111) **264536**
(220) 09.10.2003
(151) 23.07.2004
(540)

COLOR LINE

- (730) **Doksanský Daniel**, Třebeňická 1286/8, Praha 8, 18200, CZ
(740) JUDr. Aleš Zábrš, advokát a patentový zástupce, Na Beránce 2, Praha 6, 16000
(510) (1) tmely a lepidla pro průmysl a stavebnictví; (2) barvy, fermeže a laky, zejména interierové nátěrové barvy a vodou ředitelné malířské nátěry, prostředky proti rezu a hnilobě dřeva, tmely olejové a tmely sklenářské; (19) nekovové stavební materiály, zejména tmely zařazené v této třídě, tmely na kovy, tmely na výplň otvorů v odlitcích, dřevotmely, stavební hmoty zařazené v této třídě, zejména speciální potěry, cementy, malty a sádry, asfaltohliníkové nátěrové hmoty.
(511) 1, 2, 19
(210) O-196709

- (111) **264551**
(220) 13.10.2003
(151) 23.07.2004
(540)



- (730) **Smrkovský Zdeněk**, Pellicova 7, Brno, 60200, CZ

- (740) ELITFORM - Patentová a známková kancelář, Mgr. Lukáš Dlabáček, Bolzanova 5, Brno, 61800
(510) (37) kominické služby, čištění kominů, vložkování kominů, měření účinnosti spalování, revize kominů.
(511) 37
(210) O-196793

- (111) **264553**
(220) 13.10.2003
(151) 23.07.2004
(540)

CANDIVAC

- (730) **Bioveta, a.s.**, Komenského 212, Ivanovice na Hané, 68323, CZ
(740) Advokátní kancelář, JUDr. PhDr. Jaromír Saxl, advokát, Údolní 33, Brno, 60200
(510) (5) vakcína pro humánní použití.
(511) 5
(210) O-196795

- (111) **264563**
(220) 14.10.2003
(151) 23.07.2004
(540)



- (730) **Rašelina a.s.**, Na Piskách 488/II, Soběslav, 39218, CZ
(740) Schönherr s.r.o., JUDr. Martin Nedelka, LL.M., Ph.D., nám. Republiky 1079/1a, Praha 1, 11000
(510) (1) hnojiva, pěšební substráty a jiná pěšební média, kompost, rašelina (hnojiva), pěšební substráty z čistě přírodních materiálů v rámci této třídy; (31) osiva, mulčovací kůra.
(511) 1, 31
(210) O-196842

- (111) **264640**
(220) 29.10.2003
(151) 23.07.2004
(540)

ANGLICKÝ DVŮR

- (730) **CIMEX INVEST s.r.o.**, Na Pankráci 1062/58, Praha 4, 14000, CZ
(510) (36) směnářská činnost; (39) dopravní služby, doprava osob a zboží, skladování zboží, provozování skladů, logistika, zasilatelství, balení zboží, poradenství a zprostředkování v oblasti dopravy nebo skladování, provoz cestovní kanceláře, provoz turistické kanceláře, provoz veřejné dopravy, provozování parkovišť, průvodcovské služby, pronájem a půjčování autokarů, automobilů, lodí, plavidel, kamionů, nákladních vozidel, dopravních prostředků, pronájem a půjčování koní, pronájem garáží a parkovacích ploch, pronájem a půjčování mrazicích nebo chladicích boxů, pronájem a půjčování potápěčských skafandrů a zvonů, pronájem skladů, pronájem a půjčování skladovacích kontejnerů; (43) ubytovací služby, hotely, Kempy, ubytovací zařízení, stravovací služby, hostinská činnost, pronájem ubytování, pronájem ubytovacích zařízení, pronájem přenosných staveb, pronajímání jednacích místností, půjčování a pronájem stanů, židlí, stolů, prostírání, nápojového skla, nádobí.
(511) 36, 39, 43
(210) O-197457

- (111) **264641**
(220) 29.10.2003
(151) 23.07.2004
(540)

BÍLÝ HOŘEC

- (730) **CIMEX INVEST s.r.o.**, Na Pankráci 1062/58, Praha 4, 14000, CZ

- (510) (36) směnářská činnost; (39) dopravní služby, doprava osob a zboží, skladování zboží, provozování skladů, logistika, zasilatelství, balení zboží, poradenství a zprostředkování v oblasti dopravy nebo skladování, provoz cestovní kanceláře, provoz turistické kanceláře, provoz veřejné dopravy, provozování parkovišť, průvodcovské služby, pronájem a půjčování autokarů, automobilů, lodí, plavidel, kamionů, nákladních vozidel, dopravních prostředků, pronájem a půjčování koní, pronájem garáží a parkovacích ploch, pronájem a půjčování mrazicích nebo chladicích boxů, pronájem a půjčování potápěčských skafandrů a zvonů, pronájem skladů, pronájem a půjčování skladovacích kontejnerů; (43) ubytovací služby, hotely, Kempy, ubytovací zařízení, stravovací služby, hostinská činnost, pronájem ubytování, pronájem ubytovacích zařízení, pronájem přenosných staveb, pronajímání jednacích místností, půjčování a pronájem stanů, židlí, stolů, prostírání, nápojového skla, nádobí.
(511) 36, 39, 43
(210) O-197458

- (111) **264642**
(220) 29.10.2003
(151) 23.07.2004
(540)

DEVĚT SKAL

- (730) **CIMEX INVEST s.r.o.**, Na Pankráci 1062/58, Praha 4, 14000, CZ
(510) (36) směnářská činnost; (39) dopravní služby, doprava osob a zboží, skladování zboží, provozování skladů, logistika, zasilatelství, balení zboží, poradenství a zprostředkování v oblasti dopravy nebo skladování, provoz cestovní kanceláře, provoz turistické kanceláře, provoz veřejné dopravy, provozování parkovišť, průvodcovské služby, pronájem a půjčování autokarů, automobilů, lodí, plavidel, kamionů, nákladních vozidel, dopravních prostředků, pronájem a půjčování koní, pronájem garáží a parkovacích ploch, pronájem a půjčování mrazicích nebo chladicích boxů, pronájem a půjčování potápěčských skafandrů a zvonů, pronájem skladů, pronájem a půjčování skladovacích kontejnerů; (43) ubytovací služby, hotely, Kempy, ubytovací zařízení, stravovací služby, hostinská činnost, pronájem ubytování, pronájem ubytovacích zařízení, pronájem přenosných staveb, pronajímání jednacích místností, půjčování a pronájem stanů, židlí, stolů, prostírání, nápojového skla, nádobí.
(511) 36, 39, 43
(210) O-197459

- (111) **264643**
(220) 29.10.2003
(151) 23.07.2004
(540)

HOTEL POLONIA

- (730) **CIMEX INVEST s.r.o.**, Na Pankráci 1062/58, Praha 4, 14000, CZ
(510) (36) směnářská činnost; (39) dopravní služby, doprava osob a zboží, skladování zboží, provozování skladů, logistika, zasilatelství, balení zboží, poradenství a zprostředkování v oblasti dopravy nebo skladování, provoz cestovní kanceláře, provoz turistické kanceláře, provoz veřejné dopravy, provozování parkovišť, průvodcovské služby, pronájem a půjčování autokarů, automobilů, lodí, plavidel, kamionů, nákladních vozidel, dopravních prostředků, pronájem a půjčování koní, pronájem garáží a parkovacích ploch, pronájem a půjčování mrazicích nebo chladicích boxů, pronájem a půjčování potápěčských skafandrů a zvonů, pronájem skladů, pronájem a půjčování skladovacích kontejnerů; (43) ubytovací služby, hotely, Kempy, ubytovací zařízení, stravovací služby, hostinská činnost, pronájem ubytování, pronájem ubytovacích zařízení, pronájem přenosných staveb, pronajímání jednacích místností, půjčování a pronájem stanů, židlí, stolů, prostírání, nápojového skla, nádobí.
(511) 36, 39, 43
(210) O-197461

- (111) **264644**
(220) 29.10.2003

(151) 23.07.2004
(540)



(730) **CIMEX INVEST s.r.o.**, Na Pankráci 1062/58, Praha 4, 14000, CZ

(510) (36) směnárenská činnost; (39) dopravní služby, doprava osob a zboží, skladování zboží, provozování skladů, logistika, zasilatelství, balení zboží, poradenství a zprostředkování v oblasti dopravy nebo skladování, provoz cestovní kanceláře, provoz turistické kanceláře, provoz veřejné dopravy, provozování parkovišť, průvodcovské služby, pronájem a půjčování autokarů, automobilů, lodí, plavidel, kamionů, nákladních vozidel, dopravních prostředků, pronájem a půjčování koní, pronájem garáží a parkovacích ploch, pronájem a půjčování mrazicích nebo chladicích boxů, pronájem a půjčování potápěčských skafandrů a zvonů, pronájem skladišť, pronájem a půjčování skladovacích kontejnerů; (43) ubytovací služby, hotely, Kempy, ubytovací zařízení, stravovací služby, hostinská činnost, pronájem ubytování, pronájem ubytovacích zařízení, pronájem přenosných staveb, pronajímání jednacích místností, půjčování a pronájem stanů, židlí, stolů, prostírání, nápojového skla, nádobí.

(511) 36, 39, 43
(210) O-197463

(111) **264699**
(220) 07.11.2003
(151) 23.07.2004
(540)

Draintech

(730) **KONCEPT EKOTECH s.r.o.**, Za zámečkem 746/3a, Praha 5, 15800, CZ

(510) (7) kalová čerpadla jako části strojů; (35) pomoc při řízení obchodní činnosti, obchodní administrativa; (37) instalační a opravářské služby.

(511) 7, 35, 37
(210) O-197779

(111) **264700**
(220) 07.11.2003
(151) 23.07.2004
(540)

Raintech

(730) **KONCEPT EKOTECH s.r.o.**, Za zámečkem 746/3a, Praha 5, 15800, CZ

(510) (11) tlačné ventily, ne jako části strojů, s omezenou dobou výtoku pro umyvadla, sprchy, pisoáry a WC, solenoidové ventily, ne jako části strojů, sprchové sestavy, sprchové panely, sprchové sloupce, termostatické baterie a ventily pro směšování teplé a studené vody, termostatické ventily pro ohřev vody parou, vodní filtry, redukční ventily, ne jako části strojů, indikátory průtoku neelektrické, zařízení pro fyzikální a chemickou úpravu pitných, technologických a odpadních vod, zařízení pro úpravu a využití dešťové vody, výměníky tepla, s výjimkou výměníků jako součástí strojů, vyvíječe páry, bezpečnostní sprchy, laboratorní ventily, ne jako části strojů; (35) pomoc při řízení obchodní činnosti, obchodní administrativa; (37) instalační a opravářské služby.

(511) 11, 35, 37
(210) O-197781

(111) **264701**
(220) 07.11.2003
(151) 23.07.2004
(540)

Filtech

(730) **KONCEPT EKOTECH s.r.o.**, Za zámečkem 746/3a, Praha 5, 15800, CZ

(510) (11) tlačné ventily, ne jako části strojů, s omezenou dobou

výtoku pro umyvadla, sprchy, pisoáry a WC, solenoidové ventily, ne jako části strojů, sprchové sestavy, sprchové panely, sprchové sloupce, termostatické baterie a ventily pro směšování teplé a studené vody, termostatické ventily pro ohřev vody parou, vodní filtry, redukční ventily, ne jako části strojů, indikátory průtoku neelektrické, zařízení pro fyzikální a chemickou úpravu pitných, technologických a odpadních vod, zařízení pro úpravu a využití dešťové vody, výměníky tepla, s výjimkou výměníků jako součástí strojů, vyvíječe páry, bezpečnostní sprchy, laboratorní ventily, ne jako části strojů; (35) pomoc při řízení obchodní činnosti, obchodní administrativa; (37) instalační a opravářské služby.

(511) 11, 35, 37
(210) O-197782

(111) **264702**
(220) 07.11.2003
(151) 23.07.2004
(540)

Safetech

(730) **KONCEPT EKOTECH s.r.o.**, Za zámečkem 746/3a, Praha 5, 15800, CZ

(510) (11) tlačné ventily, ne jako části strojů, s omezenou dobou výtoku pro umyvadla, sprchy, pisoáry a WC, solenoidové ventily, ne jako části strojů, sprchové sestavy, sprchové panely, sprchové sloupce, termostatické baterie a ventily pro směšování teplé a studené vody, termostatické ventily pro ohřev vody parou, vodní filtry, redukční ventily, ne jako části strojů, indikátory průtoku neelektrické, zařízení pro fyzikální a chemickou úpravu pitných, technologických a odpadních vod, zařízení pro úpravu a využití dešťové vody, výměníky tepla, s výjimkou výměníků jako součástí strojů, vyvíječe páry, bezpečnostní sprchy, laboratorní ventily, ne jako části strojů; (35) pomoc při řízení obchodní činnosti, obchodní administrativa; (37) instalační a opravářské služby.

(511) 11, 35, 37
(210) O-197783

(111) **264773**
(220) 28.11.2003
(151) 23.07.2004
(540)

PREMIUM ART

(730) **Ing. Václav Příbyl**, Světlá 9, Horní Stropnice, Trhové Sviny, 37401, CZ

(740) PatentCentrum Sedlák & Partners s.r.o., Husova 5, České Budějovice, 37001

(510) (6) obecné kovy a jejich slitiny, kovové stavební materiály, kovové stavební materiály přenosné, kovové materiály pro železnice, kovové kabely a dráty neelektrické, kovové potřeby zámečnické a klempířské, kovové trubky, sejfy, kovové výrobky, které nejsou uvedeny v jiných třídách, rudy; (14) vzácné kovy a jejich slitiny a výrobky z těchto látek nebo postříbřeného nebo pozlaceného kovu, nejsou-li uvedeny v jiných třídách, klenoty, bižuterie, drahokamy, hodinářské potřeby a chronometrické přístroje; (16) papír, lepenka a výrobky z těchto materiálů, které nejsou zařazeny do jiných tříd, tiskárenské výrobky, potřeby pro knižní vazby, fotografie, papírenské zboží, lepidla pro papírenství nebo domácnost, materiál pro umělce, štetce, psací stroje a kancelářské potřeby (vyjímaje nábytek), učební a vyučovací pomůcky s výjimkou přístrojů, plastické obaly (nezařazené do jiných tříd), tiskářské typy, štočky; (18) kůže, imitace kůže, výrobky z těchto materiálů, které nejsou zahrnuty do jiných tříd, kůže ze zvířat, kufry a zavazadla, deštníky, slunečníky a hole, biče a sedlářské výrobky; (19) stavební materiály nekovové, neohébné trubky nekovové pro stavebnictví, asfalt, směla, přenosné konstrukce nekovové, nekovové pomníky; (20) nábytek, zrcadla, rámy, výrobky nejmenované v jiných třídách ze dřeva, korku, rákosu,

- (511) vrbového proutí, z rohu, kosti, slonoviny, z kostic, želvoviny, jantaru, perleti, mořské pěny, náhražky všech těchto materiálů nebo náhražky z plastických hmot; (21) náčiní a nádoby pro domácnost nebo kuchyň (nikoliv z drahých kovů, ani postříbřených nebo pozlacených kovů), hřebeny a mycí houby, kartáče (s výjimkou štětců), materiály pro výrobu kartáčů, čisticí potřeby, drátky na čištění parket, sklo surové nebo opracované (s výjimkou stavebního skla), sklo, porcelán a majolika neobsažené v jiných třídách; (35) propagační činnost, reklama, pomoc při řízení obchodní činnosti, obchodní administrativa, kancelářské práce; (41) výchova, vzdělávání, zábava, sportovní a kulturní aktivity; (42) poradenství v oblasti návrhů a vybavení interiérů.
- (511) 6, 14, 16, 18, 19, 20, 21, 35, 41, 42
(210) O-198639

- (111) **264791**
(220) 04.12.2003
(151) 23.07.2004
(540)
- BROUK A BABKA**
- (730) Severocentrum, a. s., Vaničkova 1594/1, Ústí nad Labem, 40001, CZ
- (510) (36) služby správců nemovitostí.
(511) 36
(210) O-198863

- (111) **265184**
(220) 04.09.2003
(151) 25.08.2004
(540)



- (730) Mlékárna Kunín a.s., Kunín 291, Kunín, 74253, CZ
(740) Patentová a známková kancelář, Ing. Jaromír Příkryl, Včelín 1161, Hulín, 76824
- (510) (29) mléčné a mlékárenské výrobky, krémy, jogurty, sýry, mražené krémy ovocné; (30) zmrzlina, mražené zmrzlinové výrobky, mražené krémy; (32) nealkoholické nápoje.
- (511) 29, 30, 32
(210) O-195568

- (111) **265185**
(220) 04.09.2003
(151) 25.08.2004
(540)



- (730) Mlékárna Kunín a.s., Kunín 291, Kunín, 74253, CZ
(740) Patentová a známková kancelář, Ing. Jaromír Příkryl, Včelín 1161, Hulín, 76824
- (510) (29) mléčné a mlékárenské výrobky, krémy, jogurty, sýry, mražené krémy ovocné; (30) zmrzlina, mražené zmrzlinové výrobky, mražené krémy; (32) nealkoholické nápoje.
- (511) 29, 30, 32
(210) O-195569

- (111) **265186**
(220) 04.09.2003
(151) 25.08.2004

(540)



- (730) Mlékárna Kunín a.s., Kunín 291, Kunín, 74253, CZ
(740) Patentová a známková kancelář, Ing. Jaromír Příkryl, Včelín 1161, Hulín, 76824
- (510) (29) mléčné a mlékárenské výrobky, krémy, jogurty, sýry, mražené krémy ovocné; (30) zmrzlina, mražené zmrzlinové výrobky, mražené krémy; (32) nealkoholické nápoje.
- (511) 29, 30, 32
(210) O-195570

- (111) **265380**
(220) 07.11.2003
(151) 25.08.2004
(540)

Sanitech

- (730) KONCEPT EKOTECH s.r.o., Za zámečkem 746/3a, Praha 5, 15800, CZ
- (510) (7) kalová čerpadla jako části strojů, solenoidové ventily jako části strojů, redukční ventily jako části strojů; (9) infračidla a piezosenzory pro umyvadla, sprchy, pisoáry a WC, elektrické indikátory průtoku, mincovní automaty; (11) sprchové sestavy, sprchové panely, sprchové sloupce, termostatické baterie a ventily pro směšování teplé a studené vody, termostatické ventily pro ohřev vody parou, tlačné ventily s omezenou dobou výtoku pro umyvadla, sprchy, pisoáry a WC, vodní filtry, zařízení pro fyzikální a chemickou úpravu pitných, technologických a odpadních vod, zařízení pro úpravu a využití dešťové vody, výměníky tepla, s výjimkou výměníků jako součástí strojů, vyvíječe páry, bezpečnostní sprchy, laboratorní ventily, ne jako části strojů; (35) pomoc při řízení obchodní činnosti, obchodní administrativa; (37) instalační a opravářské služby.
- (511) 7, 9, 11, 35, 37
(210) O-197778

- (111) **265586**
(220) 15.12.2003
(151) 25.08.2004
(540)

VORLÍČEK - PLAST

- (730) VORLÍČEK-PLAST s.r.o., Dřínov 5, Zlonice, 27371, CZ
(510) (19) plastová okna, plastové dveře; (35) vedení účetnictví; (37) opravy motorových vozidel, opravy karoserií.
- (511) 19, 35, 37
(210) O-199161

- (111) **265976**
(220) 25.09.2003
(151) 29.09.2004
(540)

MAX1

- (730) CYKLOMAX, spol. s r.o., Bělohorská 198/659, Praha 6 - Malý Břevnov, 16900, CZ
(740) UNIPATENT, Ing. Jirí Chludina, Jana Masaryka 43-47, Praha 2, 12000
- (510) (9) přístroje a nástroje vědecké, námořní, geodetické, fotografické, filmové, optické, přístroje pro vedení, přepínání, přeměnu, akumulaci, regulaci nebo řízení elektrického proudu, přístroje pro vážení, měření, signalizaci, kontrolu (inspekci), záchranu a přístroje pro vyučování, pouzdra na tyto nástroje a přístroje spadající do tř. 9, přístroje pro záznam, převod, reprodukci zvuku nebo obrazu, magnetické nosiče zvukových záznamů, gramofonové desky, automatické distributory a mechanismy pro přístroje na mince, zapisovací pokladny, počítací stroje, přístroje pro zpracování informací, počítače, elektrické a elektronické vybavení a příslušenství pro jízdní kola spadající do této třídy, hasicí přístroje, ruční elektrické svářečky, elektrické žehličky, elektrické zapalovače v

automobilech, speciální záchranné oděvy, ochranné oděvy proti úrazům, sportovní dýchací přístroje, elektronické hry používané výhradně s TV přijímačem, sluneční brýle, brýle, monokly, zvětšovací skla a čočky, divadelní kukátka, magnetofonové pásky a kazety, CD, CD-ROM, videopásky, zvukové filmy, kopírovací stroje, oděvy vyhřívané elektricky; (12) vozidla, dopravní prostředky pozemní, včetně jízdních kol, jejich součástí, vybavení v rámci této třídy a příslušenství, vzdušné nebo vodní, motory pro pozemní vozidla, poháněcí soukolí a hnací řemeny pro pozemní vozidla, spojky a převodová zařízení pro pozemní vozidla, vznášedla, pneumatiky; (18) kůže a imitace kůže, výrobky z těchto materiálů zahrnuté ve tř. 18, surová kůže, kožešiny, řemeny, slunečníky, hole, biče, postroje a příkrývky pro koně, sedlářské výrobky; (25) obuv, střevíce, trepky; (28) hry, hračky, tělocvičné a sportovní nářadí a náčiní zahrnuté do tř. 28, rybářské potřeby (s výjimkou sítí), vánoční ozdoby s výjimkou osvětlení a cukrovinek, elektronické hračky, elektronické hry s výjimkou her, které jsou používány výhradně ve spojení s televizním přijímačem, pexesa, hrací karty.

(511) 9, 12, 18, 25, 28
(210) O-196288

(111) **266109**
(220) 10.11.2003
(151) 29.09.2004
(540)



(730) **Dětská opera Praha**, Týnská 7, Praha 1, 11000, CZ
(740) A. Holas & partner PATENTOVÁ A ZNÁMKOVÁ KANCELÁŘ, Ing. Mgr. Holasová Hana, Křížová 4, Brno, 60300

(510) (35) propagace českých autorů vážné hudby; (41) vyučování, vzdělávání (výchovné služby), praktické cvičení, praktický výcvik, zkoušení, přezkoušení, informace o výchově a vzdělávání, výchovně-zábavné klubové služby, organizování kulturních akcí, organizování představení, organizování živých vystoupení, organizování soutěží (vzdělávacích nebo zábavných), výroba divadelních nebo jiných představení, provozování dětských oper a muzikálů, koncertní síně, sály.

(511) 35, 41
(210) O-197846

(111) **266179**
(220) 25.11.2003
(151) 29.09.2004
(540)

Vysočina 1967

(730) **Krahulík-MASOZÁVOD Krahulčí, a.s.**, Krahulčí 10, Telč, 58856, CZ

(740) Patentová a známková kancelář, Ing. Jaromír Příkryl, Včelín 1161, Hulín, 76824

(510) (29) maso a výrobky z masa vepřového, hovězího, drůbežního, ryb a zvěřiny, ostatní maso a výrobky z něj, uzenářské výrobky, jedlé oleje a tuky, konzervované potraviny; (39) silniční automobilová doprava, uskladňování zboží, služby spojené s balením zboží; (43) poskytování služeb veřejného stravování.

(511) 29, 39, 43
(210) O-198501

(111) **266189**
(220) 28.11.2003
(151) 29.09.2004
(540)

Voda v dobrých rukou

(730) **KONCEPT EKOTECH s.r.o.**, Za zámečkem 746/3a, Praha 5, 15800, CZ

(510) (7) kalová čerpadla; (9) infračidla a piezosenzory pro umyvadla, sprchy, pisoáry a WC, mincovní automaty; (11)

tláčné ventily s omezenou dobou výtoku pro umyvadla, sprchy, pisoáry a WC, solenoidové ventily, sprchové sestavy, sprchové panely, sprchové sloupce, termostatické baterie a ventily pro směšování teplé a studené vody, termostatické ventily pro ohřev vody párou, vodní filtry, redukční ventily, indikátory průtoku, zařízení pro fyzikální a chemickou úpravu pitných, technologických a odpadních vod, zařízení pro úpravu a využití dešťové vody, výměníky, vyvíječe páry, bezpečnostní sprchy, laboratorní ventily; (35) pomoc při řízení obchodní činnosti, obchodní administrativa; (37) instalační a opravářské služby.

(511) 7, 9, 11, 35, 37
(210) O-198647

(111) **266294**
(220) 13.01.2004
(151) 29.09.2004
(540)

POETON

(730) **Ing. Václav Anton - POETON**, Přemyslova 185/40, Plzeň - Jižní Předměstí, 30100, CZ

(740) Ing. Jiří Střelák, Šumberova 42, Praha 6, 16200

(510) (16) výrobky z papíru, psací a kancelářské potřeby spadající do této třídy, fotografie, zejména k reklamním účelům; (35) reklamní činnost, zprostředkování a konzultace v oblasti reklamy; (42) tvorba grafického a průmyslového designu.

(511) 16, 35, 42
(210) O-342080

(111) **266701**
(220) 30.07.2003
(151) 26.10.2004
(540)

RADVANICKÝ CHLĚB MAYAK

(730) **MAYAK Corporation, a.s.**, Těšinská 28/264, Ostrava - Radvanice, 71600, CZ

(740) Silesia Patent & Trademark s.r.o., Pod Školou 1278, Šenov, 73934

(510) (5) dietetické potraviny pro léčebné účely, zejména dietetický a diabetický chléb; (30) suroviny a polotovary k výrobě pekárenských výrobků spadající do této třídy, zejména chlebové těsto, kvásek, kvasnice, mlynářské výrobky, zvláště mouka a obilné výrobky určené k lidské výživě, škrob pro potravinářství, obilní vločky, cukr, též hroznový a vanilkový, cukerné šťávy, pekařské výrobky, zejména moučné, zvláště chléb všeho druhu i nekvašený a sladový, chlebičky též plněné masem, sýrem, zeleninou, chlebové konzervy, knedlíky; (35) zprostředkovatelská činnost v oblasti obchodu s pekařskými výrobky, předvádění zboží, obchodní informace, zprostředkovávání interaktivního obchodu a pomoc při provozu obchodu, například budování prodejních sítí, obchodní vedení dovozní a vývozní agentury, zejména pro export pekařských výrobků, obchodní poradenská činnost v pekařství, pořádání komerčních výstav; (38) provoz telekomunikačního objednávkového systému pro prodej zejména pekařských a cukrářských výrobků; (40) služby pekařství a cukrářství spadající do této třídy, zejména zpracování těsta, zhotovování pekařských a cukrářských polotovarů a jejich pečení, jakož i zpracování pekařských výrobků, které nejsou určeny k okamžité spotřebě.

(511) 5, 30, 35, 38, 40
(210) O-194434

(111) **266806**
(220) 13.11.2003
(151) 26.10.2004
(540)

SURTEX - ALTERNATIVNÍ CESTY

(730) **SURTEX TRADE, spol. s r.o.**, Sabinova 2, Brno, 61600, CZ
(740) Hájková Ludmila, Olbrachtovo nám. 5, Brno - Komín, 62400

(510) (22) textilní materiály ze surových vláken, zejména příze mykané, obsahující vlnu, přírodní hedvábní, bavlnu, konopí, len, umělá vlákna pro textilní účely a směsi těchto materiálů, vše v rámci třídy 22; (23) vlákna pro textilní účely, zejména nitě a příze vlněné, bavlněné, z přírodního hedvábní, konopné, lněné, obsahující umělá vlákna a elastická vlákna na textilní použití, nebo obsahující směsi uvedených materiálů, předené vlny, vlněné příze poločesané a česané; (25) konfekční a modelové oblečení pro muže, ženy a děti, zejména pánské a dámské kalhoty, kalhoty všeho druhu, společenské kalhoty, jeansové kalhoty, šortky, trikotové kalhoty, gymnastické šortky, šaty, sukně, blůzy, pulovry, svetry, vesty, živůtky, obleky, saka, kabáty, vycházkové obleky, smokiny, trička, bundy, sportovní káty, cvičební úbory, oteplovačky, soupravy pro jogging, kombinézy, pracovní oděvy, armádní ošacení, kalhoty a košile z lehkých tkanin, přiléhavé trikoty, baletní a cvičební trikoty, nánožníky, oblečení do deště, lyžařské obleky, lyžařské náprsenky, lyžařské kalhoty, lyžařské bundy, plavky, oblečení pro koupání, plážové oblečení, košile, sportovní košile, košile s krátkým rukávem, košile z úpletů, krátké košile, oblečení pro hry a volné chvíle, převlečníky, sportovní bundy s kapucí a kožešínovou vložkou, větrovky, kožené bundy, obuv, boty kryjící kotníky, galoše, pantofle, atletické tretry, basketbalové boty, sportovní obuv, sandály, pokrývky hlavy, klobouky, čepice, štičky, kapuce, kukly, barety, čelenky, potní čelenky, záplastní potítka z úpletu, chrániče na uši (jako pokrývka hlavy), šály, šátky, kravaty, štolky, šerpy, oblečení na spaní, noční košile, pyžama, róby, rukavice, rukavice bez prstů, palečnice, rukávníky, prádlo, spodky, kalhotky, boxerské šortky, nátláčky, punčochy, ponožky, podkolenky, punčocháče, vlnáky, stávkové zboží, kravaty, motýlci, opasky, maskarní kostýmy, zástěry, pletené vlněné zboží spadající do třídy 25.

(511) 22, 23, 25
(210) O-198034

(111) **266902**
(220) 08.12.2003
(151) 26.10.2004
(540)

UPSTAR

(730) **Jiří Kvasnička**, Studentská 557, Týnec nad Labem, 28126, CZ
(510) (9) záložní zdroje UPS a jejich doplňky s možností komunikace s různými operačními systémy, záložní napájecí zdroje pro telekomunikace, stejnosměrné zdroje, záložní zdroje s nastavitelným výstupním napětím, zdroje pro PC, střídače, DC/DC konvektory, nabíječky, napěťová relé, impulsně regulované zdroje a moduly článkových baterií, reprosoustavy, zesilovače; (37) opravy elektrických strojů a zařízení, instalace a údržba záložních zdrojů napájecího napětí.

(511) 9, 37
(210) O-198938

(111) **267295**
(220) 15.04.2004
(151) 15.10.2004
(540)

SPRINT

(730) **LINET spol. s r. o.**, Želečovice 5, Slaný, 27401, CZ
(740) JUDr. Miroslav Kupka, Levého 1532, Rakovník, 26901
(510) (10) speciální nábytek pro lékařské účely.
(511) 10
(210) O-345492

(111) **267296**
(220) 15.04.2004
(151) 15.10.2004
(540)

IMAGE

(730) **LINET spol. s r. o.**, Želečovice 5, Slaný, 27401, CZ
(740) JUDr. Miroslav Kupka, Levého 1532, Rakovník, 26901
(510) (10) speciální nábytek pro lékařské účely.
(511) 10
(210) O-345493

(111) **267297**
(220) 15.04.2004
(151) 15.10.2004
(540)

PRODERM

(730) **LINET spol. s r. o.**, Želečovice 5, Slaný, 27401, CZ
(740) JUDr. Miroslav Kupka, Levého 1532, Rakovník, 26901
(510) (20) nábytek, matrace.
(511) 20
(210) O-345494

(111) **267445**
(220) 09.09.2003
(151) 29.11.2004
(540)



(730) **Tomáš Havlín**, Petroviče 10, Bystřice u Benešova, 25751, CZ
(740) BOHEMIA PATENT, Ing. Jana Vandělková, Vodičkova 791/41, Praha 1 - Nové Město, 11000

(510) (15) hudební nástroje všech druhů, klávesové, dechové, strunné a bicí, zejména píána a pianina, varhany, harmonia, tahací harmoniky, trubky, pozouny, flétny, pikoly, okaríny, ukulele, hoboje, klarinety, fagoty, lesní rohy, tuby, dudy, housle, violy, violoncella, gamby, kontrabasy, cimbály, xylofony, citory, kytary, mandolíny, harfy a liry, triangly, tympány, bubny, tam-tamy, gongy, tamburíny, činely, kastaněty, bubenické paličky a příslušenství k těmto nástrojům, dětské hudební nástroje, elektronické a elektrofonické hudební nástroje, hrací skříňky, hudební elektrické mechanismy, ladičky, trsátka, orchestriony, taktovky, pouzdra na hudební nástroje, zpívající stroje, zvonkohry; (16) reklamní tiskopisy, reklamní tiskoviny a papír, grafické reprodukce, rytiny všeho druhu, trhací kalendáře, pohlednice, portréty, pozvánky, příručky pro hudební výchovu, publikace, potřeby pro vazbu knih, alba, atlasy, brožury, časopisy, zejména periodika, revue a časopisy umělecké včetně módních, hudební a muzikálie, notové sešity a notový papír, knihy všeho druhu, zpěvníky, učebnice hudby, hudebniny; (35) inzertní, reklamní a propagační činnost prostřednictvím jakéhokoliv média, poskytování obchodních nebo podnikatelských informací, on-line inzerce, pomoc při řízení obchodní činnosti, marketing, průzkum a analýza trhu, organizování výstav a veletrhů ke komerčním a obchodním účelům, reprografické práce, odborné obchodní poradenství, předplatné novin (zajišťování); (41) zprostředkování v oblasti vydávání tiskovin, vydávání a zveřejňování knih, novin a časopisů, zvukových nahrávek na gramofonových deskách, magnetofonových páscích a kompaktních discích, půjčování a pronajímání zvukových a obrazových záznamů na magnetických nosičích.

(511) 15, 16, 35, 41
(210) O-195689

(111) **267462**
(220) 03.10.2003
(151) 29.11.2004
(540)

ANTIMYKOTIN

(730) **Bioveta, a.s.**, Komenského 212, Ivanovice na Hané, 68323, CZ
(740) Advokátní kancelář, JUDr. PhDr. Jaromír Saxl, advokát, Údolní 33, Brno, 60200
(510) (5) chemické výrobky pro veterinární použití, pro lékařství, hygienu a farmacie, drogy, léčiva, výrobky farmaceutické, lékárnické, zdravotnické, hygienické a desinfekční, farmaceutické přípravky humánní a veterinární, zejména silicí a dietetické, anthelmintické a stimulační léčebné prostředky pro ochranu zdraví zvířat, hromadně vyráběné humánní a veterinární léčebné přípravky, přípravky baktericidní, fungicidní, insekticidní, pro ničení plísň a škodlivých zvířat,

organopreparáty, veterinární a humánní imunologické a imonomodulační přípravky, krevní deriváty a biologické laboratorní přípravky, zejména séra, očkovací látky, vakcíny, bakterie a alergeny, hormonální veterinární přípravky, přísady do krmiv pro zvířata pro lékařské účely; (31) krmivo pro ptačtvo a zvířata, přípravky posilující pro zvířata, přísady do krmiv pro zvířata, ne pro lékařské účely.

(511) 5, 31
(210) O-196513

(111) **267706**

(220) 11.02.2004
(151) 29.11.2004

(540) **MARQUES DE ARIENZO**

(730) **Vinos de los Herederos del Marques de Riscal S.A.**, Calle Torrea 1, 01340 Elciego (Álava), ES

(740) Čermák a spol., JUDr. Karel Čermák jr., Ph.D., LL.M., advokát, Elišky Peškové 15/735, Praha 5, 15000

(510) (33) víno, lihoviny (nápoje), likéry, koktejly, alkoholické nápoje.

(511) 33
(210) O-343028

(111) **268128**

(220) 24.04.2003
(151) 28.12.2004

(540) **Život je sladký, když ti to pálí**

(730) **MERLE BLANC a.s.**, Heřmanovice č.p. 364, 79374, CZ

(510) (32) minerální vody, šumivé nápoje a jiné nápoje nealkoholické, nápoje a šťávy ovocné, sirupy a jiné přípravky ke zhotovování nápojů; (33) víno, lihoviny, likéry, alkoholické nápoje (kromě piv), alkoholové extrakty a výtahy, esence do lihovin.

(511) 32, 33
(210) O-191006

(111) **268160**

(220) 09.09.2003
(151) 28.12.2004



(730) **Světluška s.r.o.**, Staré náměstí 24/25, Brno, 61900, CZ

(740) **BOHEMIA PATENT, Ing. Jana Vandělková**, Vodčickova 791/41, Praha 1 - Nové Město, 11000

(510) (16) periodické a neperiodické tiskoviny, jako například noviny, časopisy, katalogy, prospekty, plakáty, letáky a jiné propagační, reklamní a informační materiály, tiskopisy, vstupenky, šatní listy, jídelní a nápojové listy, mapy, pohlednice, fotografie, grafická díla, grafické reprodukce a jiná vyobrazení, figurky a jiné dekorativní předměty z papírové hmoty, úložné krabice papírové, jiné výrobky z papíru jako například utěrky, ubrousky, ubrusy, ručníky, kapesníky, záclony, záclonky, banketní sukně, toaletní papír, svačinové sáčky, papírové obaly všeho druhu, psací a kancelářské potřeby, pouzdra na psací potřeby, držáky a stojánky na psací potřeby, stojánky na fotografie, různé stojánky na kancelářské potřeby, knihy, sešity, diáře, poznámkové bloky, zápisníky, kalendáře, dopisní papír, dopisní obálky, kancelářský papír všeho druhu, obaly na knihy, sešity, a jiné papírenské a polygrafické výrobky, pořadače, upomínkové předměty z papíru, sáčky všeho druhu jako obaly z papíru a umělých hmot v jiné třídě neobsazené; (24) barchet, barchet dvojité, bavlněné látky, textilie, běhouny na stůl (pokrývky na stůl), brokát, cestovní příkrývky, nástěnné textilní čalouny, damašek (tkanina), drožet (vzorovaná protkávaná tkanina jako damašek), držáky na záclony a závěsy z textilních materiálů, esparto

(textilie), etamin (záclonovina), textilní filtrační materiál, flanel, flauš, frýz, gáza jako tkanina, hedvábí, hedvábné tkaniny pro tištěné vzory, jutové textilie, kaliko, kanava na vyšívání a tapisérie, látkové kapesníky, kartoun, kartoun tištěný (kaliko), korouhve, praporec, koupelnové textilie s výjimkou oblečení, krep (textilie), krepon (jemná vlněná tkanina), látky, ložní pokrývky a příkrývky, ložní prádlo, lůžkové přehozy, lůžkoviny, manšestry, marabutová textilie, povlaky na matrace, matracovina, moleskin (textilie), moskytiéry, potahy na nábytek z textilních materiálů, textilie pro obuv, odličovací textilní ubrousky, okenní záclony, textilní pásy pro tisk, plátno hrubé ztužené, plátno knihařské nebo krejčovské, plátno na výrobu síry, plátno - ubrus voskovaný, plédy, plst, podložky na stůl pod sklenice a talíře (prostírání), textilní podšívky, textilní podšívky pro klobouky, textilní podšívky pro obuv, pogumované textilie nikoli pro papírenské účely, ozdobné pokrývky na polštáře, portiéry (závěsy), potahy na matrace, potahy na postele, povlaky na nábytek ze syntetických materiálů, povlaky na sklápěcí kryty toalet, povlečení (ložní prádlo) z papíru, ložní a stolní prádlo, prádlo pro domácnost, vyšívání prádlo, vlněné přehozy, přehozy na postele, pytlovina, rajón (umělé viskózní hedvábí), rubáše, textilní ručníky, mycí rukavice, samet, síťovina (bytový textil), spací pytle, sprchové závěsy z textilu nebo umělé hmoty, stolní pokrývky, textilní štítky, taft, textilní tapety, textilie imitující kůži, netkané textilie, textilie pro boty a obuv, žínky, bavlněné textilie, tkaniny přilnavé za tepla, tkaniny s předkresleným vzorem pro vyšívání, sisalové tkaniny, tkaniny ze skleněných vláken pro textilní užití, závěsy na dveřích, závěsy na stěnu, zefír (textilie), textilní značky, žerzej (tkaniny), hygienické žínky; (35) obchodní vedení uměleckých agentur, vyhledávání dat v počítačových databázích pro třetí osoby, posuzování efektivnosti provozu a práce, ekonomické a hospodářské prognózy, poskytování komerčních a obchodních informací, pronájem kancelářských strojů a zařízení, pomoc při řízení obchodních podniků, obchodní služby pro maloobchod a velkoobchod, organizování komerčních nebo obchodních výstav, personální poradenství, systematizace informací do počítačové databáze, poradenské a expertní činnosti pro rozvoj podnikání, průmyslu a obchodu; (36) zprostředkovatelská a obstaratelská činnost v oblasti nemovitostí, úvěrové a pojišťovací, zprostředkování koupě, prodeje, pronájmu, správy a odhadu nemovitostí, nákup a prodej nemovitostí, leasingové služby; (39) poskytování informací o dopravě, doprovázení a doprava turistů, organizování výletů, exkurzí, cest, prohlídek, okružních výletů, rezervace v dopravě a cestování, služby řidičů, autopůjčovna, včetně rezervace aut do zahraničí a pronájem motorových vozidel, zprostředkovatelská činnost v oblasti pronájmu motorových vozidel; (40) úprava a zpracování textilu, vodovzdorná úprava látek; (41) provozování tělovýchovných a sportovních zařízení, organizování sportovních soutěží, půjčování sportovního náčiní s výjimkou dopravních prostředků, služby pro rekreaci a oddech, estrádní služby, organizování kulturních nebo vzdělávacích výstav, pořádání soutěží krásy, instruktážní služby - vyučování, informace o možnostech rekreace, rozptýlení, zábavy, výchovy a vzdělávání, služby klubu zdraví, organizování a vedení kolokvií, seminářů, školení, konferencí, symposií, korespondenční kurzy; (44) péče léčebná, hygienická kosmetická, objektivní indikace rychlosti stárnutí, měření biologického věku s časovým odstupem v periodách 1-5-10-15 let, analýza měřitelných faktorů v procesu stárnutí, poradenství a programy pro fitness centra, péče o hygienu a krásu osob a zvířat, pronájem koní a dalších hospodářských zvířat; (45) poskytování služeb osobního charakteru, zejména doprovod do společnosti, služby hostesek a společnic, sestavování horoskopů a astrologických posudků nebo prognóz, čističi bot, seznamovací a sňatkové služby, služby osobních strážců, poradny manželské a předmanželské.

(511) 16, 24, 35, 36, 39, 40, 41, 44, 45
(210) O-195688

(111) **268456**

(220) 03.03.2004
(151) 28.12.2004

(540)

(730) **AGROMEGA spol. s r.o.**, Tyršova 237, Litomyšl, 57001, CZ

Rotostat compact

- (510) (7) zemědělské stroje, zejména mořičky.
(511) 7
(210) O-343747

- (111) **268657**
(220) 08.04.2004
(151) 28.12.2004
(540)



- (730) **Seznam.cz, a.s.**, Radlická 3294/10, Praha 5 - Smíchov, 15000, CZ
(740) JUDr. Miroslav Kupka, Levého 1532, Rakovník, 26901
(510) (9) všechny sítě z oblasti výpočetní techniky a jejich jednotlivé části i náhradní díly, včetně sítí datových, informačních a telekomunikačních, přístroje a nástroje optické, přístroje a nástroje k měření a signalizování, přístroje a zařízení pro záznam, přenos, převod, zpracování a reprodukci zvuku, obrazu, textu nebo jiných dat či informací, nosiče záznamů zvuku, obrazu, textu nebo jiných dat či informací, data, databáze, databázové produkty, databázové systémy, informace a záznamy v elektronické podobě, bez ohledu na to, zda uložené na samostatných nosičích a/nebo v rámci datových, informačních či telekomunikačních sítí, elektronické časopisy, elektronická periodika a knihy v elektronické podobě, související software a hardware, včetně elektronických multimediálních aplikací, multimediálních nebo informačních katalogů a aplikací pro prohlížení, zpracování nebo uchování dat v elektronické podobě; (16) papír, lepenka a výrobky z těchto materiálů zařazené ve třídě 16, výrobky z papíru, plakáty, kalendáře, pohlednice, gratulace, dopisní papíry, obálky, samolepky, obtisky, poznámkové bloky, desky na spisy, pořadače, omalovánky, activity books, balicí papír, obaly všeho druhu papírové, listy, pytlíky a sáčky pro obalovou techniku spadající do této třídy, školní sešity, skicáky, tužky, pastelky, tuhy, gumy, ořezávatka, ořezávatka strojky, penály, papírové tašky, papírové kapesníky, papírové ubrusy a ubrousky, těžítka na papíry, tiskoviny, tiskopisy, časopisy, periodika, knihy, databázové produkty v papírové formě, databáze v papírové formě, tiskoviny z oblasti telekomunikací, tiskárenské výrobky, písma pro tiskárny, losy, štočky, potřeby pro knižní vazby, psací stroje a kancelářské potřeby kromě nábytku, učební pomůcky s výjimkou přístrojů, umělecké nebo ozdobné předměty z papíru, obaly bublinové (z umělých hmot); (18) kůže a imitace kůže, jakož i zboží z nich, jsou-li obsaženy ve tř. 18, zejména příruční tašky, tašky na spisy, síťové tašky, cestovní neceséry (kožená galanterie), náprsní tašky, peněženky, pouzdra na klíče, pouzdra na řídičské průkazy, kožky a kožešiny, cestovní a příruční kufříky, deštníky, slunečníky, procházkové hole; (24) lůžkové povlečení a materiály k prostírání stolů, textilní zboží, není-li obsaženo v jiných třídách, zejména lůžkové prádlo, ručníky, stolní prádlo, potahový materiál na nábytek, záclony, závěsy; (25) oděvy, obuv, kloboučnické zboží, oděvní součásti, zejména šaty, košile, kalhoty, tréninkové obleky, svetry, koupací oděvy, slípy, spodní prádlo, spodničky, lyžařské větrovky, čepice, dámské kostýmy, obleky, trička, dámské boty, pánské boty, sportovní obuv, sandály, holínky, kozačky, výletní obuv, domácí obuv a dětská obuv; (28) hry, hračky, závodní a sportovní nářadí a náčiní (s výjimkou oděvních součástí), ozdoby vánočních stromků s výjimkou osvětlení a cukrovinek, pexesa, hrací karty, hry papírové, skládačky z papíru, papírové hračky, hlavolamy papírové; (32) pivo, minerální vody a vody obsahující uhlovodíky a jiné nealkoholické nápoje, sirupy a jiné preparáty k přípravě nápojů, zejména ovocné sirupy, ovocné koncentráty, limonádové prášky k přípravě nealkoholických nápojů; (33) vína, lihoviny a likéry; (34) kuřácké zboží, zejména popelníky ne z drahých kovů, zapalovače, hořlaviny pro zapalovače, čističe lulek a dýmek, nacpávače lulek a dýmek, taštičky pro dýmky, kuřácké soupravy, kuřácký kapesní

nožik, váčky na tabák, tabákové dýmky, tabákové, dózy, misky na tabák, vodní dýmky, zařízení na odřezávání cigár, obaly na cigára a cigarety, krabičky na cigára a cigarety, cigárové a cigaretové špičky, zápalky; (35) shromažďování, poskytování, třídění, překlad nebo jiné zpracování obchodních nebo podnikatelských informací včetně vytváření, zpracování a třídění dat v rámci databází, pomoc při řízení obchodní činnosti, průzkum trhu, šíření propagačních informací, zejména systemizace informací do počítačových databází, zpracování specializovaných podnikových evidencí, reklamní a propagační činnost, rozšiřování a poskytování reklamních a inzertních materiálů - periodických a neperiodických tiskovin, zejména novin, časopisů určených pro reklamu a propagaci, prospektů, letáků, katalogů, reklamní literatury, brožur v tištěné podobě, na jiných nosných médiích či prostřednictvím sítě Internet nebo jiné obdobné veřejné či neveřejné telekomunikační sítě; (38) komunikace a přenos dat prostřednictvím veřejné nebo neveřejné telekomunikační sítě včetně Internetu pomocí telefonů, mobilních telefonů, telefaxů, satelitů, počítačů či terminálů nebo jakýmkoliv jinými prostředky, včetně přenosu elektronické pošty a přenosu dat v reálném čase (přenosu zvuku, obrazu, textu nebo jiných dat či informací) a poskytování a zprostředkovávání služeb s tím spojených včetně poskytování přístupu a připojení k těmto telekomunikačním sítím včetně Internetu, provozování veřejné nebo neveřejné telekomunikační sítě, poskytování obsahu včetně šíření a zpřístupňování elektronických tiskovin, časopisů, periodik, knih a jiných dat prostřednictvím veřejné nebo neveřejné telekomunikační sítě včetně Internetu, shromažďování, zpracování a poskytování informačních služeb na Internetu včetně provozování elektronických nástěnek, diskusních skupin a fór a poskytování přístupu k on-line informačním službám a databázím, tisková agentura; (39) skladování údajů a dokumentů uložených na hmotných nosičích nebo v elektronické podobě; (41) služby v oblasti vzdělávání, zábavy a sportu, elektronické publikování (DTP), digitální zpracování obrazu; (42) návrhy, strukturování a programování či jiné vytváření počítačových programů a počítačových systémů zejména programového vybavení internetových, intranetových či jiných síťových serverů, serverových stanic a systémů, včetně jejich instalace, zavádění, aktualizace a údržby, návrhy, strukturování a programování či jiné vytváření databází, jiných datových systémů a aplikací pro jejich zpracování, včetně jejich poskytování přístupu k nim a jejich instalace, zavádění, aktualizace a údržby, návrhy, strukturování a programování či jiné vytváření internetových či intranetových počítačových stránek a nástěnek (webpages a websites) a internetových či intranetových aplikací, včetně jejich instalace, zavádění, aktualizace a údržby, hostování (poskytování volného prostoru) pro internetové či intranetové počítačové stránky a nástěnky (webpages a websites) nebo hostování (poskytování volného prostoru) v rámci těchto stránek či nástěnek, hostování (poskytování volného prostoru) pro internetové či intranetové aplikace, převod (konverze) počítačových programů, dat či jiných údajů v elektronické podobě z různých formátů do jiných formátů, převod (konverze) dokumentů, dat či jiných údajů z fyzických médií na elektronická média; (45) seznamovací služby.

- (511) 9, 16, 18, 24, 25, 28, 32, 33, 34, 35, 38, 39, 41, 42, 45
(210) O-345314

- (111) **268658**
(220) 08.04.2004
(151) 28.12.2004
(540)



- (730) **Seznam.cz, a.s.**, Radlická 3294/10, Praha 5 - Smíchov, 15000, CZ
(740) JUDr. Miroslav Kupka, Levého 1532, Rakovník, 26901

(510) (9) všechny sítě z oblasti výpočetní techniky a jejich jednotlivé části i náhradní díly, včetně sítí datových, informačních a telekomunikačních, přístroje a nástroje optické, přístroje a nástroje k měření a signalizování, přístroje a zařízení pro záznam, přenos, převod, zpracování a reprodukci zvuku, obrazu, textu nebo jiných dat či informací, nosiče záznamů zvuku, obrazu, textu nebo jiných dat či informací, data, databáze, databázové produkty, databázové systémy, informace a záznamy v elektronické podobě, bez ohledu na to, zda uložené na samostatných nosičích a/nebo v rámci datových, informačních či telekomunikačních sítí, elektronické časopisy, elektronická periodika a knihy v elektronické podobě, související software a hardware, včetně elektronických multimediálních aplikací, multimediálních nebo informačních katalogů a aplikací pro prohlížení, zpracování nebo uchovávání dat v elektronické podobě; (16) papír, lepenka a výrobky z těchto materiálů zatříděné ve třídě 16, výrobky z papíru, plakáty, kalendáře, pohlednice, gratulace, dopisní papíry, obálky, samolepky, obtisky, poznámkové bloky, desky na spisy, pořadače, omalovánky, activity books, balicí papír, obaly všeho druhu papírové, listy, pytlíky a sáčky pro obalovou techniku spadající do této třídy, školní sešity, skicárky, tužky, pastelky, tuhy, gumy, ořezávká, ořezávká strojky, penály, papírové tašky, papírové kapsníky, papírové ubrusy a ubrousky, těžítka na papíry, tiskoviny, tiskopisy, časopisy, periodika, knihy, databázové produkty v papírové formě, databáze v papírové formě, tiskoviny z oblasti telekomunikací, tiskárenské výrobky, písmena pro tiskárny, losy, štočky, potřeby pro knižní vazby, psací stroje a kancelářské potřeby kromě nábytku, učební pomůcky s výjimkou přístrojů, umělecké nebo ozdobné předměty z papíru, obaly bublinové (z umělých hmot); (18) kůže a imitace kůže, jakož i zboží z nich, jsou-li obsaženy ve tř. 18, zejména příruční tašky, tašky na spisy, síťové tašky, cestovní neceséry (kožená galanterie), náprsní tašky, peněženky, pouzdra na klíče, pouzdra na řidičské průkazy, kožky a kožešiny, cestovní a příruční kufříky, deštníky, slunečníky, procházkové hole; (24) lůžkové povlečení a materiály k prostírání stolů, textilní zboží, není-li obsaženo v jiných třídách, zejména lůžkové prádlo, ručníky, stolní prádlo, potahový materiál na nábytek, záclony, závěsy; (25) oděvy, obuv, kloboučnické zboží, oděvní součásti, zejména šaty, košile, kalhoty, tréninkové obleky, svetry, koupací oděvy, slippy, spodní prádlo, spodničky, lyžařské větrovky, čepice, dámské kostýmy, obleky, trička, dámské boty, pánské boty, sportovní obuv, sandály, holínky, kozačky, výletní obuv, domácí obuv a dětská obuv; (28) hry, hračky, závodní a sportovní nářadí a náčiní (s výjimkou oděvních součástí), ozdoby vánočních stromků s výjimkou osvětlení a cukrovinek, pexesa, hrací karty, hry papírové, skládačky z papíru, papírové hračky, hlavolamy papírové; (32) pivo, minerální vody a vody obsahující uhlovodíky a jiné nealkoholické nápoje, sirupy a jiné preparáty k přípravě nápojů, zejména ovocné sirupy, ovocné koncentráty, limonádové prášky k přípravě nealkoholických nápojů; (33) vína, lihoviny a likéry; (34) kuřácké zboží, zejména popelníky ne z drahých kovů, zapalovače, hořlaviny pro zapalovače, čističe lulek a dýmek, naspávače lulek a dýmek, taštičky pro dýmky, kuřácké soupravy, kuřácké kapsní nožík, váčky na tabák, tabákové dýmky, tabákové dózy, misky na tabák, vodní dýmky, zařízení na odřezávání cigár, obaly na cigára a cigarety, krabičky na cigára a cigarety, cigárové a cigaretové špičky, zápalky; (35) shromažďování, poskytování, třídění, překlad nebo jiné zpracování obchodních nebo podnikatelských informací včetně vytváření, zpracování a třídění dat v rámci databází, pomoc při řízení obchodní činnosti, průzkum trhu, šíření propagačních informací, zejména systemizace informací do počítačových databází, zpracování specializovaných podnikových evidencí, reklamní a propagační činnost, rozšiřování a poskytování reklamních a inzertních materiálů - periodických a neperiodických tiskovin, zejména novin, časopisů určených pro reklamu a propagaci, prospektů, letáků, katalogů, reklamní literatury, brožur v tištěné podobě, na jiných nosných médiích či prostřednictvím sítě Internet nebo jiné obdobné veřejné či neveřejné telekomunikační sítě; (38) komunikace a přenos dat prostřednictvím veřejné nebo neveřejné telekomunikační sítě včetně Internetu pomocí telefonů, mobilních telefonů, telefaxů, satelitů, počítačů či terminálů nebo jakýmkoliv jinými prostředky, včetně přenosu elektronické pošty a přenosu dat v reálném čase (přenosu

zvuku, obrazu, textu nebo jiných dat či informací) a poskytování a zprostředkování služeb s tím spojených včetně poskytování přístupu a připojení k těmto telekomunikačním sítím včetně Internetu, provozování veřejné nebo neveřejné telekomunikační sítě, poskytování obsahu včetně šíření a zpřístupňování elektronických tiskovin, časopisů, periodik, knih a jiných dat prostřednictvím veřejné nebo neveřejné telekomunikační sítě včetně Internetu, shromažďování, zpracování a poskytování informačních služeb na Internetu včetně provozování elektronických nástěnek, diskusních skupin a fór a poskytování přístupu k on-line informačním službám a databázím, tisková agentura; (39) skladování údajů a dokumentů uložených na hmotných nosičích nebo v elektronické podobě; (41) služby v oblasti vzdělávání, zábavy a sportu, elektronické publikování (DTP), digitální zpracování obrazu; (42) návrhy, strukturování a programování či jiné vytváření počítačových programů a počítačových systémů zejména programového vybavení internetových, intranetových či jiných síťových serverů, serverových stanic a systémů, včetně jejich instalace, zavádění, aktualizace a údržby, návrhy, strukturování a programování či jiné vytváření databází, jiných datových systémů a aplikací pro jejich zpracování, včetně jejich poskytování přístupu k nim a jejich instalace, zavádění, aktualizace a údržby, návrhy, strukturování a programování či jiné vytváření internetových či intranetových počítačových stránek a nástěnek (webpages a websites) a internetových či intranetových aplikací, včetně jejich instalace, zavádění, aktualizace a údržby, hostování (poskytování volného prostoru) pro internetové či intranetové počítačové stránky a nástěnky (webpages a websites) nebo hostování (poskytování volného prostoru) v rámci těchto stránek či nástěnek, hostování (poskytování volného prostoru) pro internetové či intranetové aplikace, převod (konverze) počítačových programů, dat či jiných údajů v elektronické podobě z různých formátů do jiných formátů, převod (konverze) dokumentů, dat či jiných údajů z fyzických médií na elektronická média; (45) seznamovací služby.

(511) 9, 16, 18, 24, 25, 28, 32, 33, 34, 35, 38, 39, 41, 42, 45
(210) O-345315

(111) **268990**
(220) 02.12.2003
(151) 26.01.2005
(540)



(730) **MODEL MOTORS s. r. o.**, Sladkovského 594, Pardubice, 53002, CZ
(740) Ing. Václav Kratochvíl, Husníkova 2086/22, Praha 5, 15800
(510) (7) motory elektrické s výjimkou motorů pro pozemní vozidla, motory pro letadla a lodě, převodové mechanismy s výjimkou mechanismů pro pozemní vozidla, elektromotory a motory pro modely lodí, letadel a jejich díly v rámci této třídy, strojní celky, strojové obráběné součásti a strojní celky pro modelářskou a průmyslovou výrobu v rámci této třídy; (9) zařízení pro regulaci elektrického proudu, a to regulátory elektromotorů a řídicí elektrické obvody; (12) motory elektrické pro pozemní vozidla, převody a ozubená soukolí pozemních vozidel, elektromotory a motory pro modely pozemních vozidel a jejich díly v rámci této třídy; (28) dálkově ovládané modely aut.
(511) 7, 9, 12, 28
(210) O-198734

(111) **268991**
(220) 02.12.2003
(151) 26.01.2005

(540)



(730) **MODELMOTORS s. r. o.**, Sladkovského 594, Pardubice, 53002, CZ

(740) Ing. Václav Kratochvíl, Husníkova 2086/22, Praha 5, 15800

(510) (7) motory elektrické s výjimkou motorů pro pozemní vozidla, motory pro letadla a lodě, převodové mechanismy s výjimkou mechanismů pro pozemní vozidla, elektromotory a motory pro modely lodí, letadel a jejich díly v rámci této třídy, strojní celky, strojové obráběné součásti a strojní celky pro modelářskou a průmyslovou výrobu v rámci této třídy; (9) zařízení pro regulaci elektrického proudu, a to regulátory elektromotorů a řídicí elektrické obvody; (12) motory elektrické pro pozemní vozidla, převody a ozubená soukolí pozemních vozidel, elektromotory a motory pro modely pozemních vozidel a jejich díly v rámci této třídy; (28) dálkově ovládané modely aut.

(511) 7, 9, 12, 28

(210) O-198735

(111) **269077**

(220) 03.03.2004

(151) 26.01.2005

(540)



(730) **AGROMEGA spol. s r.o.**, Tyršova 237, Litomyšl, 57001, CZ

(510) (7) zemědělské stroje, nosiče nářadí zemědělských strojů; (12) dopravní prostředky; (44) zemědělské služby týkající se pěstování rostlin - testování mořiček.

(511) 7, 12, 44

(210) O-343748

(111) **269183**

(220) 09.04.2004

(151) 26.01.2005

(540)



(730) **PROTECO nářadí s.r.o.**, Radlická 2487/99, Praha 5, 15000, CZ

(510) (6) kovové potřeby zámečnické a klempířské; (7) stroje (včetně motorů) na opracování a tvarování kovových i nekovových materiálů, jako elektrické vrtačky, frézy, brusky, pily (nářadí a nástroje poháněné motorem); (8) nářadí a nástroje s ručním pohonem.

(511) 6, 7, 8

(210) O-345329

(111) **269474**

(220) 18.06.2004

(151) 26.01.2005

(540)

Znovín - vína hrdá na svůj původ

(730) **Znovín Znojmo, a.s.**, Šatov, 67122, CZ

(740) Rott, Růžička & Guttman Patentové, známkové a advokátní kanceláře, JUDr. Michal Růžička, CSc., Vinohradská 37, Praha 2, 12000

(510) (16) tiskoviny; (33) vína.

(511) 16, 33

(210) O-351451

(111) **269475**

(220) 17.06.2004

(151) 26.01.2005

(540)

Znojmo, vidím Tě dvojmo

(730) **Znovín Znojmo, a.s.**, Šatov, 67122, CZ

(740) Rott, Růžička & Guttman Patentové, známkové a advokátní kanceláře, JUDr. Michal Růžička, CSc., Vinohradská 37, Praha 2, 12000

(510) (16) tiskoviny; (33) víno.

(511) 16, 33

(210) O-351454

(111) **269641**

(220) 18.08.2003

(151) 28.02.2005

(540)

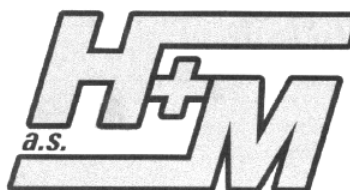

(730) **H + M Zlín a.s.**, K Farmě 495, Zlín - Štípa, 76314, CZ

(740) Patentová a známková kancelář, Ing. Jaromír Přikryl, Včelín 1161, Hulín, 76824

(510) (3) brusiva, brusné přípravky, brusné pasty, brusná plátna a brusný papír, cidící a leštící přípravky; (6) svařovací dráty kovové, dráty svařovací a pájecí (kovové) na všechny kovy, letovací dráty, stříbrné pájky, slitinové pájky, tvrdé a měkké pájky, kovové stavební výrobky a jiné výrobky z kovu zařazené do tř. 6; (7) elektrické svařovací stroje, přístroje a zařízení, stroje pro řezání kovu tavením, svařovací plynové přístroje, brusné a leštící přístroje, svařovací hořáky plynové, svařovací dráty pro svařování plynem, brusky, leštičky, brusné kameny, brusné nástroje a stroje; (8) pomocná zařízení k provádění svařování jako např. upínací kleště, držáky elektrod, svěráky, kladiva, kleště a podobné pomůcky uvedené v této třídě, ruční brusné nářadí a nástroje, řezné a brusné kotouče, smirkové kotouče, leštící kotouče; (9) pomocné přístroje pro svařování, ochranné oděvy proti úrazům, protipožární a obdobné, ochranné přilby, brýle ochranné nebo bezpečnostní, ochranné štíty a kukly na obličej, masky svářečské, kukly svářečské, polomasky, sluchátka, ochranná zařízení proti paprskům, rukavice ochranné proti úrazům, ohni a obdobné, ochranné rukavice gumové a z podobných hmot, ochranné prostředky proti chladu, osobní ochranné pomůcky z kůže a imitace kůže, osobní ochranné pomůcky z plastických hmot, jiné osobní ochranné pomůcky zařazené do této třídy, svářecí elektrody, jiné potřeby pro svařování náležející do tř. 9; (11) odsávací a větrací zařízení, zejména pro svařování, odsávací jednotky pro hořáky s odsáváním; (37) stavební činnost a veškeré služby s tím související, provádění stavebních prací, zejména stavby občanské, průmyslové a inženýrské, provádění podzemních staveb, staveb na klíč, veškeré stavební práce, truhlářské a tesařské služby, sádkartonové práce a montáž sádkartonových konstrukcí i podhledů, montáž zdvojených podlah, provádění izolace objektů a střeš, asfaltování, zateplování a čištění budov, rekonstrukce, modernizace a opravy nemovitostí, bytového a nebytového fondu, odstraňování staveb, vodoinstalatérství a topenářství, zprostředkovatelské činnosti v oblasti stavebnictví a služeb souvisejících, obstarávání stavebních povolení, stavební dozor, zajišťování kolaudace staveb, pronájem bagrů, rypadel, buldozerů, jeřábů, stavebních, důlních a razících strojů, lešení, strojů k hutnění povrchů, ke stavbě pozemních komunikací a stavební mechanizace, služby pronájmu nářadí a konstrukčního materiálu, poradenské a konzultační služby v oblasti stavebnictví, stavebních materiálů a efektivnosti jejich použití, montáže a opravy elektrických zařízení, servis a opravy svařovací techniky, údržbářské práce v oblasti svařovací

techniky, zámečnictví, montážní práce v oblasti stavebního zámečnictví; (42) poradenská činnost v oboru svařování.
(511) 3, 6, 7, 8, 9, 11, 37, 42
(210) O-194995

(111) **269924**
(220) 15.04.2004
(151) 28.02.2005
(540)



(730) **CHATEAU BZENEC, spol. s r. o.**, Podhájí 421, Bzenec, 69681, CZ
(740) JUDr. Miroslav Kupka, Levého 1532, Rakovník, 26901
(510) (33) vína všeho druhu; (35) pomoc při řízení obchodní činnosti a zprostředkování obchodní činnosti v uvedeném oboru, spadající do této třídy, včetně propagace; (42) odborné poradenství a konzultační služby v oboru potravinářství, výzkum a vývoj v daném oboru.
(511) 33, 35, 42
(210) O-345495

(111) **269925**
(220) 15.04.2004
(151) 28.02.2005
(540)



(730) **Vaněk Jiří Ing.**, Lužany 160, Lužany, 33454, CZ
(740) JUDr. Miroslav Kupka, Levého 1532, Rakovník, 26901
(510) (9) hardware, software, programové vybavení pro počítače, počítačové sítě, nosiče záznamů nahrané i nenahrané, elektronické databáze, elektronické databázové a informační produkty, audiovizuální díla, audio a video programy, web design (software na nosičích), corporate design (software na nosičích); (35) komerční využití Internetu v oblasti komerčních internetových médií a vyhledávacích služeb, poradenství a poskytování pomoci v oblasti marketingu, obstaratelská a zprostředkovatelská činnost v oblasti marketingu; (42) tvorba a pronájem počítačového software, tvorba a programování www stránek, www aplikací, databázových aplikací, intranetových aplikací a databází, tvorba a registrace doménových jmen, tvorba multimediálních audio a video aplikací, hosting webových stránek, tvorba a správa webových stránek a portálů, navrhování a tvorba web design, corporate design, corporate identity, poskytování webhostingu.
(511) 9, 35, 42
(210) O-345496

(111) **269951**
(220) 22.04.2004
(151) 28.02.2005
(540)



(730) **Seznam.cz, a.s.**, Radlická 3294/10, Praha 5 - Smíchov, 15000, CZ
(740) JUDr. Miroslav Kupka, Levého 1532, Rakovník, 26901
(510) (9) všechny sítě z oblasti výpočetní techniky a jejich jednotlivé části i náhradní díly, včetně sítí datových, informačních a telekomunikačních, přístroje a nástroje optické, přístroje a nástroje k měření a signalizování, přístroje a zařízení pro záznam, přenos, převod, zpracování a reprodukci zvuku, obrazu, textu nebo jiných dat či informací, nosiče záznamů zvuku, obrazu, textu nebo jiných dat či informací, data, databáze, databázové produkty, databázové systémy, informace a záznamy v elektronické podobě, bez ohledu na to, zda uložené na samostatných nosičích a/nebo v rámci datových, informačních či telekomunikačních sítí, elektronické časopisy, elektronická periodika a knihy v elektronické podobě, související software a hardware, včetně elektronických multimediálních aplikací, multimediálních nebo informačních katalogů a aplikací pro prohlížení, zpracování nebo uchovávání dat v elektronické podobě; (16) papír, lepenka a výrobky z těchto materiálů zařazené ve třídě 16, výrobky z papíru, plakáty, kalendáře, pohlednice, gratulace, dopisní papíry, obálky, samolepky, obtisky, poznámkové bloky, desky na spisy, pořadače, omalovánky, activity books, balící papír, obaly všeho druhu papírové, listy, pytlíky a sáčky pro obalovou techniku spadající do této třídy, školní sešity, skicárky, tužky, pastelky, tuhy, gumy, ořezávatka, ořezávatka strojky, penály, papírové tašky, papírové kapesníky, papírové ubrusy a ubrousky, těžítka na papíry, tiskoviny, tiskopisy, časopisy, periodika, knihy, databázové produkty v papírové formě, databáze v papírové formě, tiskoviny z oblasti telekomunikací, tiskárenské výrobky, písma pro tiskárny, losy, štočky, potřeby pro knižní vazby, psací stroje a kancelářské potřeby kromě nábytku, učební pomůcky s výjimkou přístrojů, umělecké nebo ozdobné předměty z papíru, obaly bublinové (z umělých hmot); (18) kůže a imitace kůže, jakož i zboží z nich, jsou-li obsaženy ve tř. 18, zejména příruční tašky, tašky na spisy, síťové tašky, cestovní neceséry (kožená galanterie), náprsní tašky, peněženky, pouzdra na klíče, pouzdra na řídicíkové příkazy, kožky a kožešiny, cestovní a příruční kufříky, deštníky, slunečníky, procházkové hole; (24) lůžkové povlečení a materiály k prostrání stolů, textilní zboží, není-li obsaženo v jiných třídách, zejména lůžkové prádlo, ručníky, stolní prádlo, potahový materiál na nábytek, záclony, závěsy; (25) oděvy, obuv, kloboučnické zboží, oděvní součásti, zejména šaty, košile, kalhoty, tréninkové obleky, svetry, koupací oděvy, slipy, spodní prádlo, spodničky, lyžařské větrovky, čepice, dámské kostýmy, obleky, trička, dámské boty, pánské boty, sportovní obuv, sandály, holínky, kozačky, výletní obuv, domácí obuv a dětská obuv; (28) hry, hračky, závodní a sportovní nářadí a náčiní (s výjimkou oděvních součástí), ozdoby vánočních stromků s výjimkou osvětlení a cukrovinek, pexesa, hrací karty, hry papírové, skládačky z papíru, papírové hračky, hlavolamy papírové; (32) pivo, minerální vody a vody obsahující uhlovlodíky a jiné nealkoholické nápoje, sirupy a jiné preparáty k přípravě nápojů, zejména ovocné sirupy, ovocné koncentráty, limonádové prášky k přípravě nealkoholických nápojů; (33) vína, lihoviny a likéry; (34) kuřácké zboží, zejména popelníky ne z drahých kovů, zapalovače, hořlaviny pro zapalovače, čističe lulek a dýmek, nappávače lulek a dýmek, taštičky pro dýmky, kuřácké soupravy, kuřácký kapesní nožik, vácčky na tabák, tabákové dýmky, tabákové dózy, misky na tabák, vodní dýmky, zařízení na odřezávání cigár, obaly na cigára a cigarety, krabičky na cigára a cigarety, cigárové a cigaretové špičky, zápalky; (35) shromažďování, poskytování, třídění, překlad nebo jiné zpracovávání obchodních nebo podnikatelských informací včetně vytváření, zpracovávání a třídění dat v rámci databází, pomoc při řízení obchodní činnosti, průzkum trhu, šíření propagačních informací, zejména systemizace informací do počítačových databází, zpracovávání specializovaných podnikových evidencí, reklamní a propagační činnost, rozšiřování a poskytování reklamních a inzertních materiálů - periodických a neperiodických tiskovin, zejména novin, časopisů určených pro reklamu a propagaci, prospektů, letáků, katalogů, reklamní literatury, brožur v tištěné podobě, na jiných nosných médiích či prostřednictvím sítí Internet nebo jiné obdobné veřejné či neveřejné telekomunikační sítě; (38) komunikace a přenos dat prostřednictvím veřejné nebo neveřejné telekomunikační sítě včetně Internetu pomocí

telefonů, mobilních telefonů, telefaxů, satelitů, počítačů či terminálů nebo jakýmkoliv jinými prostředky, včetně přenosu elektronické pošty a přenosu dat v reálném čase (přenosu zvuku, obrazu, textu nebo jiných dat či informací) a poskytování a zprostředkovávání služeb s tím spojených včetně poskytování přístupu a připojení k těmto telekomunikačním sítím včetně Internetu, provozování veřejné nebo neveřejné telekomunikační sítě, poskytování obsahu včetně šíření a zpřístupňování elektronických tiskovin, časopisů, periodik, knih a jiných dat prostřednictvím veřejné nebo neveřejné telekomunikační sítě včetně Internetu, shromažďování, zpracovávání a poskytování informačních služeb na Internetu včetně provozování elektronických nástěnek, diskusních skupin a fór a poskytování přístupu k on-line informačním službám a databázím, tisková agentura; (39) skladování údajů a dokumentů uložených na hmotných nosičích nebo v elektronické podobě; (41) služby v oblasti vzdělávání, zábavy a sportu, elektronické publikování (DTP), digitální zpracování obrazu; (42) návrhy, strukturování a programování či jiné vytváření počítačových programů a počítačových systémů zejména programového vybavení internetových, intranetových či jiných síťových serverů, serverových stanic a systémů, včetně jejich instalace, zavádění, aktualizace a údržby, návrhy, strukturování a programování či jiné vytváření databází, jiných datových systémů a aplikací pro jejich zpracování, včetně jejich poskytování přístupu k nim a jejich instalace, zavádění, aktualizace a údržby, návrhy, strukturování a programování či jiné vytváření internetových či intranetových počítačových stránek a nástěnek (webpages a websites) a internetových či intranetových aplikací, včetně jejich instalace, zavádění, aktualizace a údržby, hostování (poskytování volného prostoru) pro internetové či intranetové počítačové stránky a nástěnky (webpages a websites) nebo hostování (poskytování volného prostoru) v rámci těchto stránek či nástěnek, hostování (poskytování volného prostoru) pro internetové či intranetové aplikace, převod (konverze) počítačových programů, dat či jiných údajů v elektronické podobě z různých formátů do jiných formátů, převod (konverze) dokumentů, dat či jiných údajů z fyzických médií na elektronická média; (45) seznamovací služby.

(511) 9, 16, 18, 24, 25, 28, 32, 33, 34, 35, 38, 39, 41, 42, 45
(210) O-345754

(111) **269952**
(220) 22.04.2004
(151) 28.02.2005
(540)



(730) **Seznam.cz, a.s.**, Radlická 3294/10, Praha 5 - Smíchov, 15000, CZ
(740) JUDr. Miroslav Kupka, Levého 1532, Rakovník, 26901
(510) (9) všechny sítě z oblasti výpočetní techniky a jejich jednotlivé části i náhradní díly, včetně sítí datových, informačních a telekomunikačních, přístroje a nástroje optické, přístroje a nástroje k měření a signalizování, přístroje a zařízení pro záznam, přenos, převod, zpracování a reprodukci zvuku, obrazu, textu nebo jiných dat či informací, nosiče záznamů zvuku, obrazu, textu nebo jiných dat či informací, data, databáze, databázové produkty, databázové systémy, informace a záznamy v elektronické podobě, bez ohledu na to, zda uložené na samostatných nosičích a/nebo v rámci datových, informačních či telekomunikačních sítí, elektronické časopisy, elektronická periodika a knihy v elektronické podobě, související software a hardware, včetně elektronických multimediálních aplikací, multimediálních nebo informačních katalogů a aplikací pro prohlížení, zpracovávání nebo uchovávání dat v elektronické podobě; (16) papír, lepenka a výrobky z těchto materiálů zatříděné ve třídě 16, výrobky z papíru, plakáty, kalendáře, pohlednice, gratulace, dopisní

papíry, obálky, samolepky, obtisky, poznámkové bloky, desky na spisy, pořadače, omalovánky, activity books, balící papír, obaly všeho druhu papírové, listy, pytlíky a sáčky pro obalovou techniku spadající do této třídy, školní sešity, skicáky, tužky, pastelky, tuhy, gummy, ořezávkátka, ořezávkátka strojky, penály, papírové tašky, papírové kapesníky, papírové ubrusy a ubrousky, těžítka na papíry, tiskoviny, tiskopisy, časopisy, periodika, knihy, databázové produkty v papírové formě, databáze v papírové formě, tiskoviny z oblasti telekomunikací, tiskárenské výrobky, písma pro tiskárny, losy, štočky, potřeby pro knižní vazby, psací stroje a kancelářské potřeby kromě nábytku, učební pomůcky s výjimkou přístrojů, umělecké nebo ozdobné předměty z papíru, obaly bublinové (z umělých hmot); (18) kůže a imitace kůže, jakož i zboží z nich, jsou-li obsaženy ve tř. 18, zejména příruční tašky, tašky na spisy, síťové tašky, cestovní necesery (kožená galanterie), náprsní tašky, peněženky, pouzdra na klíče, pouzdra na řidičské průkazy, kožky a kožešiny, cestovní a příruční kufříky, deštníky, slunečníky, procházkové hole; (24) lůžkové povlečení a materiály k prostírání stolů, textilní zboží, není-li obsaženo v jiných třídách, zejména lůžkové prádlo, ručníky, stolní prádlo, potahový materiál na nábytek, záclony, závěsy; (25) oděvy, obuv, kloboučnické zboží, oděvní součásti, zejména šaty, košile, kalhoty, tréninkové obleky, svetry, koupací oděvy, slippy, spodní prádlo, spodničky, lyžařské větrovky, čepice, dámské kostýmy, obleky, trička, dámské boty, pánské boty, sportovní obuv, sandály, holínky, kozačky, výletní obuv, domácí obuv a dětská obuv; (28) hry, hračky, závodní a sportovní nářadí a náčiní (s výjimkou oděvních součástí), ozdoby vánočních stromků s výjimkou osvětlení a cukrovinek, pexesa, hrací karty, hry papírové, skládačky z papíru, papírové hračky, hlavolamy papírové; (32) pivo, minerální vody a vody obsahující uhlovodíky a jiné nealkoholické nápoje, sirupy a jiné preparáty k přípravě nápojů, zejména ovocné sirupy, ovocné koncentráty, limonádové prášky k přípravě nealkoholických nápojů; (33) vína, lihoviny a likéry; (34) kuřácké zboží, zejména popelníky ne z drahých kovů, zapalovače, hořlaviny pro zapalovače, čističe lulek a dýmek, nacpávače lulek a dýmek, taštičky pro dýmky, kuřácké soupravy, kuřácké kapesní nožičky, váčky na tabák, tabákové dýmky, tabákové dózy, misky na tabák, vodní dýmky, zařízení na odřezávání cigár, obaly na cigára a cigarety, krabičky na cigára a cigarety, cigárové a cigaretové špičky, zápalky; (35) shromažďování, poskytování, třídění, překlad nebo jiné zpracovávání obchodních nebo podnikatelských informací včetně vytváření, zpracovávání a třídění dat v rámci databází, pomoc při řízení obchodní činnosti, průzkum trhu, šíření propagačních informací, zejména systemizace informací do počítačových databází, zpracovávání specializovaných podnikových evidencí, reklamní a propagační činnost, rozšiřování a poskytování reklamních a inzertních materiálů - periodických a neperiodických tiskovin, zejména novin, časopisů určených pro reklamu a propagaci, prospektů, letáků, katalogů, reklamní literatury, brožur v tištěné podobě, na jiných nosných médiích či prostřednictvím sítě Internet nebo jiné obdobné veřejné či neveřejné telekomunikační sítě; (38) komunikace a přenos dat prostřednictvím veřejné nebo neveřejné telekomunikační sítě včetně Internetu pomocí telefonů, mobilních telefonů, telefaxů, satelitů, počítačů či terminálů nebo jakýmkoliv jinými prostředky, včetně přenosu elektronické pošty a přenosu dat v reálném čase (přenosu zvuku, obrazu, textu nebo jiných dat či informací) a poskytování a zprostředkovávání služeb s tím spojených včetně poskytování přístupu a připojení k těmto telekomunikačním sítím včetně Internetu, provozování veřejné nebo neveřejné telekomunikační sítě, poskytování obsahu včetně šíření a zpřístupňování elektronických tiskovin, časopisů, periodik, knih a jiných dat prostřednictvím veřejné nebo neveřejné telekomunikační sítě včetně Internetu, shromažďování, zpracovávání a poskytování informačních služeb na Internetu včetně provozování elektronických nástěnek, diskusních skupin a fór a poskytování přístupu k on-line informačním službám a databázím, tisková agentura; (39) skladování údajů a dokumentů uložených na hmotných nosičích nebo v elektronické podobě; (41) služby v oblasti vzdělávání, zábavy a sportu, elektronické publikování (DTP), digitální zpracování obrazu; (42) návrhy, strukturování a programování či jiné vytváření počítačových programů a počítačových systémů zejména programového vybavení internetových, intranetových

či jiných síťových serverů, serverových stanic a systémů, včetně jejich instalace, zavádění, aktualizace a údržby, návrhy, strukturování a programování či jiné vytváření databází, jiných datových systémů a aplikací pro jejich zpracování, včetně jejich poskytování přístupu k nim a jejich instalace, zavádění, aktualizace a údržby, návrhy, strukturování a programování či jiné vytváření internetových či intranetových počítačových stránek a nástěnek (webpages a websites) a internetových či intranetových aplikací, včetně jejich instalace, zavádění, aktualizace a údržby, hostování (poskytování volného prostoru) pro internetové či intranetové počítačové stránky a nástěnky (webpages a websites) nebo hostování (poskytování volného prostoru) v rámci těchto stránek či nástěnek, hostování (poskytování volného prostoru) pro internetové či intranetové aplikace, převod (konverze) počítačových programů, dat či jiných údajů v elektronické podobě z různých formátů do jiných formátů, převod (konverze) dokumentů, dat či jiných údajů z fyzických médií na elektronická média; (45) seznamovací služby.

(511) 9, 16, 18, 24, 25, 28, 32, 33, 34, 35, 38, 39, 41, 42, 45
(210) O-345755

(111) **269953**
(220) 22.04.2004
(151) 28.02.2005
(540)



(730) **Seznam.cz, a.s.**, Radlická 3294/10, Praha 5 - Smíchov, 15000, CZ
(740) JUDr. Miroslav Kupka, Levého 1532, Rakovník, 26901
(510) (9) všechny sítě z oblasti výpočetní techniky a jejich jednotlivé části i náhradní díly, včetně sítí datových, informačních a telekomunikačních, přístroje a nástroje optické, přístroje a nástroje k měření a signalizování, přístroje a zařízení pro záznam, přenos, převod, zpracování a reprodukci zvuku, obrazu, textu nebo jiných dat či informací, nosiče záznamů zvuku, obrazu, textu nebo jiných dat či informací, data, databáze, databázové produkty, databázové systémy, informace a záznamy v elektronické podobě, bez ohledu na to, zda uloženy na samostatných nosičích a/nebo v rámci datových, informačních či telekomunikačních sítí, elektronické časopisy, elektronická periodika a knihy v elektronické podobě, související software a hardware, včetně elektronických multimediálních aplikací, multimediálních nebo informačních katalogů a aplikací pro prohlížení, zpracování nebo uchování dat v elektronické podobě; (16) papír, lepenka a výrobky z těchto materiálů zařazené ve třídě 16, výrobky z papíru, plakáty, kalendáře, pohlednice, gratulace, dopisní papíry, obálky, samolepky, obtisky, poznámkové bloky, desky na spisy, pořadače, omalovánky, activity books, balicí papír, obaly všeho druhu papírové, listy, pytlíky a sáčky pro obalovou techniku spadající do této třídy, školní sešity, skicáky, tužky, pastelky, tuhy, gummy, ořezávková, ořezávková strojky, penály, papírové tašky, papírové kapesníky, papírové ubrusy a ubrousky, těžítka na papíry, tiskoviny, tiskopisy, časopisy, periodika, knihy, databázové produkty v papírové formě, databáze v papírové formě, tiskoviny z oblasti telekomunikací, tiskárenské výrobky, písma pro tiskárny, losy, štočky, potřeby pro knižní vazby, psací stroje a kancelářské potřeby kromě nábytku, učební pomůcky s výjimkou přístrojů, umělecké nebo ozdobné předměty z papíru, obaly bublinové (z umělých hmot); (18) kůže a imitace kůže, jakož i zboží z nich, jsou-li obsaženy ve tř. 18, zejména příruční tašky, tašky na spisy, síťové tašky, cestovní neceséry (kožená galanterie), náprsní tašky, peněženky, pouzdra na klíče, pouzdra na řidičské průkazy, kožky a kožešiny, cestovní a příruční kufříky, deštníky, slunečníky, procházkové hole; (24) lůžkové povlečení a materiály k prostírání stolů, textilní zboží, není-li obsaženo v jiných třídách, zejména lůžkové prádlo, ručníky, stolní prádlo,

potahový materiál na nábytek, záclony, závěsy; (25) oděvy, obuv, kloboučnické zboží, oděvní součásti, zejména šaty, košile, kalhoty, tréninkové obleky, svetry, koupací oděvy, slipy, spodní prádlo, spodničky, lyžařské větrovky, čepice, dámské kostýmy, obleky, trička, dámské boty, pánské boty, sportovní obuv, sandály, holínky, kozačky, výletní obuv, domácí obuv a dětská obuv; (28) hry, hračky, závodní a sportovní nářadí a náčiní (s výjimkou oděvních součástí), ozdoby vánočních stromků s výjimkou osvětlení a cukrovinek, pexesa, hrací karty, hry papírové, skládačky z papíru, papírové hračky, hlavolamy papírové; (32) pivo, minerální vody a vody obsahující uhlovodíky a jiné nealkoholické nápoje, sirupy a jiné preparáty k přípravě nápojů, zejména ovocné sirupy, ovocné koncentráty, limonádové prášky k přípravě nealkoholických nápojů; (33) vína, lihoviny a likéry; (34) kuřácké zboží, zejména popelníky ne z drahých kovů, zapalovače, hořlaviny pro zapalovače, čističe lulek a dýmek, nacıpače lulek a dýmek, taštičky pro dýmky, kuřácké soupravy, kuřácký kapesní nožik, váčky na tabák, tabákové dýmky, tabákové dózy, misky na tabák, vodní dýmky, zařízení na odřezávání cigár, obaly na cigára a cigarety, krabičky na cigára a cigarety, cigárové a cigaretové špičky, zápalky; (35) shromažďování, poskytování, třídění, překlad nebo jiné zpracování obchodních nebo podnikatelských informací včetně vytváření, zpracování a třídění dat v rámci databází, pomoc při řízení obchodní činnosti, průzkum trhu, šíření propagačních informací, zejména systemizace informací do počítačových databází, zpracování specializovaných podnikových evidencí, reklamní a propagační činnost, rozšiřování a poskytování reklamních a inzertních materiálů - periodických a neperiodických tiskovin, zejména novin, časopisů určených pro reklamu a propagaci, prospektů, letáků, katalogů, reklamní literatury, brožur v tištěné podobě, na jiných nosných médiích či prostřednictvím sítě Internet nebo jiné obdobné veřejné či neveřejné telekomunikační sítě; (38) komunikace a přenos dat prostřednictvím veřejné nebo neveřejné telekomunikační sítě včetně Internetu pomocí telefonů, mobilních telefonů, telefaxů, satelitů, počítačů či terminálů nebo jakýmkoliv jinými prostředky, včetně přenosu elektronické pošty a přenosu dat v reálném čase (přenosu zvuku, obrazu, textu nebo jiných dat či informací) a poskytování a zprostředkovávání služeb s tím spojených včetně poskytování přístupu a připojení k těmto telekomunikačním sítím včetně Internetu, provozování veřejné nebo neveřejné telekomunikační sítě, poskytování obsahu včetně šíření a zpřístupňování elektronických tiskovin, časopisů, periodik, knih a jiných dat prostřednictvím veřejné nebo neveřejné telekomunikační sítě včetně Internetu, shromažďování, zpracování a poskytování informačních služeb na Internetu včetně provozování elektronických nástěnek, diskusních skupin a fór a poskytování přístupu k on-line informačním službám a databázím, tisková agentura; (39) skladování údajů a dokumentů uložených na hmotných nosičích nebo v elektronické podobě; (41) služby v oblasti vzdělávání, zábavy a sportu, elektronické publikování (DTP), digitální zpracování obrazu; (42) návrhy, strukturování a programování či jiné vytváření počítačových programů a počítačových systémů zejména programového vybavení internetových, intranetových či jiných síťových serverů, serverových stanic a systémů, včetně jejich instalace, zavádění, aktualizace a údržby, návrhy, strukturování a programování či jiné vytváření databází, jiných datových systémů a aplikací pro jejich zpracování, včetně jejich poskytování přístupu k nim a jejich instalace, zavádění, aktualizace a údržby, návrhy, strukturování a programování či jiné vytváření internetových či intranetových počítačových stránek a nástěnek (webpages a websites) a internetových či intranetových aplikací, včetně jejich instalace, zavádění, aktualizace a údržby, hostování (poskytování volného prostoru) pro internetové či intranetové počítačové stránky a nástěnky (webpages a websites) nebo hostování (poskytování volného prostoru) v rámci těchto stránek či nástěnek, hostování (poskytování volného prostoru) pro internetové či intranetové aplikace, převod (konverze) počítačových programů, dat či jiných údajů v elektronické podobě z různých formátů do jiných formátů, převod (konverze) dokumentů, dat či jiných údajů z fyzických médií na elektronická média; (45) seznamovací služby.

(511) 9, 16, 18, 24, 25, 28, 32, 33, 34, 35, 38, 39, 41, 42, 45
(210) O-345756

(111) **270028**
(220) 06.05.2004
(151) 28.02.2005
(540)

re-di-go

(730) **Ondřich Pavel Ing.**, Střítež 3, Volyně, 38701, CZ
(740) JUDr. Aleš Zábrš, Na Beránce 2, Praha 6, 16000
(510) (7) generátory a turbogenerátory a jejich součásti a příslušenství, rotorové soustavy; (9) přístroje a nástroje vědecké, pro měření, signalizaci, kontrolu, inspekci a diagnostiku, zejména pro oblast energetiky, uzemnění rotorových soustav, přístroje a nástroje pro vedení, přepínání, přeměnu, akumulaci nebo řízení elektrického proudu, přístroje optické a pro vážení, přístroje pro zpracování informací, zejména počítače, hardware a software počítačů; (11) přístroje pro topení a výrobu páry, přístroje pro osvětlení, vaření, chlazení, ventilaci, rozvod vody a sanitární zařízení; (37) stavby, opravy, instalační, montážní a revizní činnosti, zejména opravy, instalace, montáže a revize energetických a elektrických zařízení, včetně určování diagnostiky těchto zařízení, sestavování počítačů; (42) vědecké a technologické služby a s nimi spojený výzkum a návrhy, zejména v oblasti energetiky, průmyslové analýzy, měření a výzkum, návrh a vývoj počítačového hardwaru a softwaru.
(511) 7, 9, 11, 37, 42
(210) O-346312

(111) **270440**
(220) 30.08.2004
(151) 24.02.2005
(540)

OCTAVIA TOUR

(730) **Škoda Auto a. s.**, V. Klementa 869, Mladá Boleslav, 29360, CZ
(510) (12) pozemní vozidla a jejich části, vše ve tř. 12.
(511) 12
(210) O-358854

(111) **271508**
(220) 31.03.2004
(151) 12.04.2005
(540)



(730) **Penny Market s.r.o.**, Počernická 257, Radonice, 25073, CZ
(740) JUDr. Miroslav Kupka, Levého 1532, Rakovník, 26901
(510) (29) maso, mleté maso, směs vepřového a hovězího, vepřové maso, hovězí maso, ryby, drůbež, zvěřina.
(511) 29
(210) O-344976

(111) **271864**
(220) 19.07.2004
(151) 26.04.2005
(540)

MERKUR

(730) **LKOCZ,a.s.**, Osiková 1781/2c, České Budějovice, 37008, CZ
(740) Mgr. Matěj Sedláček, Ke Kateřinkám 1393, Praha 4, 14900
(510) (3) prací, bělicí a čistící prostředky, leštící a odmašťovací prostředky, přípravky pro broušení, namáčecí prostředky,

prostředky na odstranění rzi a vodního kamene, přípravky na změkčení vody, mýdla a mýdlové přípravky, oživovače a zjasňovače barev pro tkaniny, aviváže, prostředky k saténování prádla, odstraňovače skvrn patřící do této třídy, antistatické přípravky pro použití v domácnosti, potpourri (směsi voňavých látek), vonné tyčinky, přípravky na čištění odpadního vedení, autokosmetika, přípravky k ošetřování povrchů materiálů na bázi vosků, apretační přípravky pro žehlení prádla.

(511) 3
(210) O-356306

(111) **271958**
(220) 06.08.2004
(151) 26.04.2005
(540)

SoftDeC
Software Development Center

(730) **SoftDeC, spol. s r.o.**, Tusarova 37, Praha 7, 17000, CZ
(740) Ing. Jiří Střelák, Šumberova 42, Praha 6, 16200
(510) (9) přístroje pro zpracování informací, počítače, software, elektronické počítačové informační a řídicí systémy, nosiče dat v elektronické podobě a zvukově-obrazové záznamy magnetické nebo v elektronické podobě, příslušenství k výpočetní technice spadající do této třídy, přístroje pro záznam, převod a reprodukci zvuku/obrazu, přístroje telekomunikační techniky, baterie, elektrosoučástky všeho druhu, elektrické vodiče, přístroje pro měření a regulaci, vážení, kontrolu a signalizaci, přístroje optické, vědecké aparáty a přístroje, přístroje pro vedení, výrobu, přepínání, přeměnu, akumulaci, regulaci nebo řízení elektrického proudu; (35) automatizované zpracování, vedení a vyhledávání dat, systemizace informací v počítačových databázích, poskytování obchodních a podnikatelských informací, zprostředkování v oblasti obchodu; (42) tvorba počítačového software - programování počítačů, zhotovování software všeho druhu na zakázku, výzkum, vývoj a projektování software, počítačové analýzy, regenerace počítačových dat, pronájem software, správa počítačových sítí, poradenství a konzultace v oblasti software a hardware.
(511) 9, 35, 42
(210) O-356922

(111) **272028**
(220) 16.08.2004
(151) 26.04.2005
(540)

 **VELKOTRŽNICE-LIPENCE**

(730) **VELKOTRŽNICE - LIPENCE s.r.o.**, K Radotínu 492, Praha 5, 15900, CZ
(740) Advokátní kancelář, JUDr. Jan Frič, Štefánikova 65, Praha 5, 15000
(510) (31) výrobky zemědělské, zahradnické, lesní neuvedené v jiných třídách, čerstvé ovoce, zelenina, rostliny a přírodní květiny; (35) propagační činnost, reklama, pomoc při řízení obchodní činnosti.
(511) 31, 35
(210) O-358479

(111) **272703**
(220) 20.08.2004
(151) 25.05.2005

(540)



(730) **fa HAKIM s.r.o.**, Čapkova 853, Bílina - Teplické předměstí, 41801, CZ

(740) Ing. Vladimír Čmejla - LEGR PATENT patentový zástupce a soudní znalec, Ing. Vladimír Čmejla, Rašínovo nábř. 54, Praha 2, 12800

(510) (36) nájmy, pronájmy a převody nemovitostí, tj. bytových objektů, bytů, nebytových objektů, nebytových prostor; (37) stavební práce a realizace staveb v oborech inženýrského, průmyslového a pozemního stavitelství, dodávky staveb a jejich částí v uvedených oborech, zvláště výstavba bytových a občanských objektů, výstavba výrobních a průmyslových objektů a prostor, montáže konstrukcí, dokončování interiérů a exteriérů staveb, instalace elektrické, stavební, vodní, plynové, topenářské, odstraňování staveb, provádění stavebního dozoru; poradenská a konzultační činnost ve stavebnictví; (42) projektová činnost ve výstavbě, design průmyslový, inženýrská činnost ve výstavbě.

(511) 36, 37, 42
(210) O-358635

(111) **273076**
(220) 08.04.2004
(151) 27.06.2005
(540)

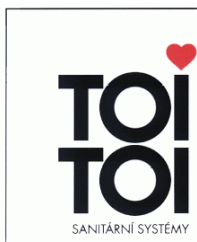

(730) **TOI TOI, sanitární systémy, s r.o.**, Pražská 264, Slaný, 27401, CZ

(510) (37) čistící stroje (pronájem); (39) služby v dopravě a přepravě.
(511) 37, 39
(210) O-345292

(111) **273126**
(220) 16.07.2004
(151) 27.06.2005
(540)

PRAMERICA

(730) **The Prudential Insurance Company of America**, Broad Street 751, Newark, NJ, US

(740) PATENTSERVIS Praha a.s., Na Podkovce 281/10, Praha 4, 14700

(510) (36) pojišťovací a finanční služby, zejména upisování pojištění, poskytování finančních záruk, správní, zastupitelské a zprostředkovatelské pojišťovací a finanční služby v oblasti života, zdraví, majetku a úrazu, nezpůsobilosti (invalidity), dlouhodobého ošetřování, splátek, důchodů a rent, služby řízení penzijních fondů a důchodových plánů, zejména investování penzijních a důchodových fondů pro jiné a správa zaměstnaneckých penzijních a důchodových plánů, makléřství vzájemných (společných) fondů a celků/jednotek u investičních fondů, makléřství, distribuční a investiční služby v oblasti vzájemných fondů a celků/jednotek u investičních fondů, investiční, poradenská a manažerské služby v oblasti financování, služby při řízení aktiv, finanční plánovací služby, služby při investičním bankovníctví, služby obchodního bankovníctví, konzultační služby při investování, makléřské služby při investování, služby při makléřství cenných papírů a při upisování, služby při makléřství komodit a při upisování, služby vztahující se ke kreditním kartám a k debetním kartám, služby finančního, daňového a realitního plánování,

poskytování finančních, pojišťovacích a realitních informací elektronickými prostředky, služby vztahující se k financování půjčkami, služby vztahující se k hypotéčnímu financování, domácí kapitálové půjčky, investiční konzultační služby, realitní makléřství, realitní leasingové služby, realitní manažerské služby, realitní investiční služby, výzkumné/rešeršní služby v oblasti financí, pojištění a realit, správa, upisování a marketing realitních fondů, řízení realitních investic jménem investorů, kteří jsou třetími stranami, služby vztahující se k frančizám u realitního makléřství.

(511) 36
(210) O-356283

(111) **273183**
(220) 02.09.2004
(151) 27.06.2005
(540)



(730) **PASSERINVEST GROUP, a.s.**, Želetavská 1525/1, Praha 4 - Michle, 14000, CZ

(510) (35) propagační činnost, reklama, pomoc při řízení obchodní činnosti, obchodní administrativa, kancelářské práce; (36) pojištění, služby finanční, služby peněžní, služby nemovitostní; (37) stavebnictví, opravy, instalační služby; (41) výchova, vzdělávání, zábava, sportovní a kulturní aktivity.

(511) 35, 36, 37, 41
(210) O-358946

(111) **276520**
(220) 27.08.2003
(151) 28.11.2005
(540)

QUEST

(730) **TorriaCars s.r.o.**, Plátenická 1113/22, Liberec VI - Rochlice, 46006, CZ

(740) Ing. Zdeněk Kučera, Dlouhá 207 (P.O.BOX 92), Slušovice, 76315

(510) (6) kovové výrobky, sefky; (8) náradí a nástroje s ručním pohonem, nože, břitvy; (9) přístroje a nástroje vědecké, námořní, geodetické, fotografické, filmové, optické, přístroje a nástroje pro vážení, měření, signalizaci, kontrolu, záchranu, to vše s výjimkou elektrických; (11) přístroje a nástroje pro osvětlení, topení, chlazení, sušení, ventilaci, rozvod vody a sanitární zařízení, to vše s výjimkou elektrických.

(511) 6, 8, 9, 11
(210) O-195273

(111) **276564**
(220) 18.08.2004
(151) 28.11.2005
(540)

ANTIKVARIÁT "VALENTINSKÁ"

(730) **Schick Jan**, Krohova 60, Praha 6, 1600, CZ

(510) (35) inzerce poštou, systemizace informací do počítačové databáze, pomoc při řízení obchodní činnosti, poradenství v obchodní činnosti, zprostředkování prodeje pro třetí osoby, zprostředkování internetového obchodu; (38) elektronická pošta, informační kanceláře, počítačová komunikace, přenos zpráv a obrazových informací pomocí počítače; (41) elektronické publikování, informace o výchově a vzdělávání, knihovny (půjčovny knih), knihy (vydávání).

(511) 35, 38, 41
(210) O-358578

(111) **286061**
(220) 22.04.2004
(151) 21.12.2006

(540)



(730) **Seznam.cz, a.s.**, Radlická 3294/10, Praha 5 - Smíchov, 15000, CZ

(740) JUDr. Miroslav Kupka, Levého 1532, Rakovník, 26901

(510) (9) všechny sítě z oblasti výpočetní techniky a jejich jednotlivé části i náhradní díly, včetně sítí datových, informačních a telekomunikačních, přístroje a nástroje optické, přístroje a nástroje k měření a signalizování, přístroje a zařízení pro záznam, přenos, převod, zpracování a reprodukci zvuku, obrazu, textu nebo jiných dat či informací, nosiče záznamů zvuku, obrazu, textu nebo jiných dat či informací, data, databáze, databázové produkty, databázové systémy, informace a záznamy v elektronické podobě, bez ohledu na to, zda uložené na samostatných nosičích a/nebo v rámci datových, informačních či telekomunikačních sítí, elektronické časopisy, elektronická periodika a knihy v elektronické podobě, související software a hardware, včetně elektronických multimediálních aplikací, multimediálních nebo informačních katalogů a aplikací pro prohlížení, zpracovávání nebo uchovávání dat v elektronické podobě; (16) papír, lepenka a výrobky z těchto materiálů zatříděné ve třídě 16, výrobky z papíru, plakáty, kalendáře, pohlednice, gratulace, dopisní papíry, obálky, samolepky, obtisky, poznámkové bloky, desky na spisy, pořadače, omalovánky, activity books, balicí papír, obaly všeho druhu papírové, listy, pytlíky a sáčky pro obalovou techniku spadající do této třídy, školní sešity, skicáky, tužky, pastelky, tuhy, gumy, ořezávátka, ořezávátka strojky, penály, papírové tašky, papírové kapesníky, papírové ubrusy a ubrousky, těžítka na papíry, tiskoviny, tiskopisy, časopisy, periodika, knihy, databázové produkty v papírové formě, databáze v papírové formě, tiskoviny z oblasti telekomunikací, tiskárenské výrobky, písma pro tiskárny, losy, štočky, potřeby pro knižní vazby, psací stroje a kancelářské potřeby kromě nábytku, učební pomůcky s výjimkou přístrojů, umělecké nebo ozdobné předměty z papíru, obaly bublinové (z umělých hmot); (18) kůže a imitace kůže, jakož i zboží z nich, jsou-li obsaženy ve tř. 18, zejména příruční tašky, tašky na spisy, síťové tašky, cestovní neceséry (kožená galanterie), náprsní tašky, peněženky, pouzdra na klíče, pouzdra na řidičské průkazy, kožky a kožešiny, cestovní a příruční kufříky, deštníky, slunečníky, procházkové hole; (24) lůžkové povlečení a materiály k prostírání stolů, textilní zboží, není-li obsaženo v jiných třídách, zejména lůžkové prádlo, ručníky, stolní prádlo, potahový materiál na nábytek, záclony, závěsy; (25) oděvy, obuv, kloboučnické zboží, oděvní součásti, zejména šaty, košile, kalhoty, tréninkové obleky, svetry, koupací oděvy, slipy, spodní prádlo, spodničky, lyžařské větrovky, čepice, dámské kostýmy, obleky, trička, dámské boty, pánské boty, sportovní obuv, sandály, holínky, kozačky, výletní obuv, domácí obuv a dětská obuv; (28) hry, hračky, závodní a sportovní nářadí a náčiní (s výjimkou oděvních součástí), ozdoby vánočních stromků s výjimkou osvětlení a cukrovinek, pexesa, hrací karty, hry papírové, skládačky z papíru, papírové hračky, hlavolamy papírové; (34) kuřácké zboží, zejména popelníky ne z drahých kovů, zapalovače, hořlaviny pro zapalovače, čističe lulek a dýmek, nacpávače lulek a dýmek, taštičky pro dýmky, kuřácké soupravy, kuřácký kapesní nožík, váčky na tabák, tabákové dýmky, tabákové dózy, misky na tabák, vodní dýmky, zařízení na odřezávání cigár, obaly na cigára a cigarety, krabičky na cigára a cigarety, cigárové a cigaretové špičky, zápalky; (38) komunikace a přenos dat prostřednictvím veřejné nebo neveřejné telekomunikační sítě včetně Internetu pomocí telefonů, mobilních telefonů, telefaxů, satelitů, počítačů či terminálů nebo jakýmkoliv jinými prostředky, včetně přenosu elektronické pošty a přenosu dat v reálném čase (přenosu zvuku, obrazu, textu nebo jiných dat či informací) a poskytování a zprostředkovávání služeb s tím spojených včetně poskytování přístupu a připojení k těmto telekomunikačním sítím včetně Internetu, provozování veřejné

nebo neveřejné telekomunikační sítě, poskytování obsahu včetně šíření a zpřístupňování elektronických tiskovin, časopisů, periodik, knih a jiných dat prostřednictvím veřejné nebo neveřejné telekomunikační sítě včetně Internetu, shromažďování, zpracovávání a poskytování informačních služeb na Internetu včetně provozování elektronických nástěnek, diskusních skupin a fór a poskytování přístupu k on-line informačním službám a databázím, tisková agentura; (39) skladování údajů a dokumentů uložených na hmotných nosičích nebo v elektronické podobě; (41) služby v oblasti vzdělávání, zábavy a sportu, elektronické publikování (DTP), digitální zpracování obrazu; (42) návrhy, strukturování a programování či jiné vytváření počítačových programů a počítačových systémů zejména programového vybavení internetových, intranetových či jiných síťových serverů, serverových stanic a systémů, včetně jejich instalace, zavádění, aktualizace a údržby, návrhy, strukturování a programování či jiné vytváření databází, jiných datových systémů a aplikací pro jejich zpracování, včetně jejich poskytování přístupu k nim a jejich instalace, zavádění, aktualizace a údržby, návrhy, strukturování a programování či jiné vytváření internetových či intranetových počítačových stránek a nástěnek (webpages a websites) a internetových či intranetových aplikací, včetně jejich instalace, zavádění, aktualizace a údržby, hostování (poskytování volného prostoru) pro internetové či intranetové počítačové stránky a nástěnky (webpages a websites) nebo hostování (poskytování volného prostoru) v rámci těchto stránek či nástěnek, hostování (poskytování volného prostoru) pro internetové či intranetové aplikace, převod (konverze) dokumentů, dat či jiných údajů z fyzických médií na elektronická média; (45) seznamovací služby.

(511) 9, 16, 18, 24, 25, 28, 34, 38, 39, 41, 42, 45

(210) O-345753

Zániky ochranných známek uplynutím doby platnosti

Kapitola obsahuje údaje o ochranných známkách, které zanikly uplynutím doby platnosti podle ustanovení § 29 odst. 1 zákona č. 441/2003 Sb.

Číslo zápisu	Datum zániku				
91751	06.03.2013	258528	03.03.2013	260916	13.01.2013
95346	02.03.2013	258529	03.03.2013	260939	03.03.2013
109628	26.02.2013	258530	03.03.2013	260942	04.03.2013
111631	28.02.2013	258533	03.03.2013	260943	04.03.2013
111632	28.02.2013	258536	04.03.2013	260946	05.03.2013
155414	04.03.2013	258539	05.03.2013	260947	06.03.2013
155415	01.03.2013	258540	05.03.2013	260948	06.03.2013
155432	26.02.2013	258541	05.03.2013	261854	20.02.2013
161615	27.02.2013	258542	05.03.2013	261856	27.02.2013
179274	26.02.2013	258547	06.03.2013	261857	27.02.2013
179275	04.03.2013	258549	06.03.2013	261858	28.02.2013
179279	26.02.2013	258551	06.03.2013	261859	28.02.2013
179281	02.03.2013	259059	14.02.2013	261860	28.02.2013
179733	05.03.2013	259118	26.02.2013	261861	03.03.2013
179735	05.03.2013	259119	26.02.2013	261862	05.03.2013
180031	01.03.2013	259123	26.02.2013	261863	05.03.2013
180042	02.03.2013	259124	26.02.2013	261864	05.03.2013
180130	01.03.2013	259125	26.02.2013	261865	06.03.2013
180549	02.03.2013	259126	27.02.2013	262808	26.02.2013
180907	03.03.2013	259127	27.02.2013	262809	26.02.2013
180923	05.03.2013	259128	27.02.2013	262810	03.03.2013
181128	02.03.2013	259129	27.02.2013	262811	03.03.2013
181280	04.03.2013	259130	27.02.2013	262813	06.03.2013
181673	26.02.2013	259131	28.02.2013	262814	06.03.2013
182860	04.03.2013	259132	28.02.2013	263916	26.02.2013
182903	01.03.2013	259134	03.03.2013	263917	27.02.2013
182906	03.03.2013	259135	03.03.2013	264979	19.02.2013
183179	05.03.2013	259136	03.03.2013	264985	26.02.2013
183453	04.03.2013	259137	03.03.2013	266650	05.03.2013
184113	03.03.2013	259143	04.03.2013	268083	26.02.2013
189187	03.03.2013	259149	04.03.2013	269552	26.02.2013
190132	02.03.2013	259152	05.03.2013	269617	05.03.2013
190134	05.03.2013	259153	05.03.2013	269618	05.03.2013
194877	03.03.2013	259154	05.03.2013	272551	06.03.2013
257059	05.03.2013	259155	05.03.2013	273731	05.03.2013
257060	05.03.2013	259847	26.02.2013	277187	05.03.2013
257942	27.02.2013	259848	27.02.2013	280847	04.03.2013
258420	13.02.2013	259849	27.02.2013	282186	26.02.2013
258494	26.02.2013	259851	27.02.2013		
258496	26.02.2013	259857	03.03.2013		
258500	27.02.2013	259860	05.03.2013		
258501	27.02.2013	259862	05.03.2013		
258503	27.02.2013	259863	06.03.2013		
258511	27.02.2013	259864	06.03.2013		
258512	27.02.2013	259865	06.03.2013		
258520	28.02.2013	259866	06.03.2013		
258521	28.02.2013	260328	26.02.2013		
258522	28.02.2013	260330	26.02.2013		
258523	28.02.2013	260333	27.02.2013		
258524	28.02.2013	260337	06.03.2013		
258525	28.02.2013	260338	06.03.2013		
258527	03.03.2013	260339	06.03.2013		

Vzdání se práv k ochranné známce

Vlastník ochranné známky se může podle ustanovení § 30 zákona č. 441/2003 Sb. u Úřadu písemným prohlášením vzdát práv k ochranné známce v rozsahu všech výrobků nebo služeb, pro které byla zapsána, nebo některých z nich. Účinky tohoto prohlášení nastávají dnem doručení prohlášení vlastníka ochranné známky Úřadu a nelze je vzít zpět. V této kapitole je tedy uvedeno datum účinnosti vzdání se práv k ochranné známce. Pokud se vlastník vzdal práv k ochranné známce jen v rozsahu některých výrobků a služeb, je pod příslušným INID kódem zveřejněn rovněž zbývající seznam výrobků a služeb, pro které ochranná známka zůstává zapsána.

Tato kapitola dále zahrnuje údaje o ochranných známkách, u kterých vlastník písemným prohlášením omezil rozsah ochrany ve vztahu k prvku ochranné známky.

(111) 330388
(540)



(510) (6) alobal (hliníková fólie), alpaka (nové stříbro), argentan, niklová mosaz (slitina mědi, niklu a zinku), armatury (kovové) do betonu, armatury pro potrubí na stlačený vzduch, balící fólie (kovové), barely (kovové), bazény (kovové), bečky (kovové), bednění (kovové) pro betonování, bedny (kovové), bedny na nářadí (kovové), (prázdné), berylium (glucinium), berylium (lehký vzácný kov), besídky (kovové konstrukce), bezpečnostní řetězy (kovové), bezpečnostní schránky, bílé kovy, bloky, předvalky (hutnické materiály), bóje (kovové), s výjimkou světelných, bóje přístavní, uvazovací (kovové), botičky (zajišťovací kleštiny na znehybnění kol automobilů), bramy (plosky) železné desky, bronz, bronz (umělecká díla z -), bronz na náhrobky, břidlicová krytina (kovové háčky na -), bubny navíjecí (kovové), s výjimkou mechanických pro navíjení hadic, budky telefonní (kovové), busty z obecných kovů, cermet (kovo-keramický materiál), cín, cínové desky, plechy, cisterny (kovové), čelisti svěráků (kovové), čepy (kovové), čísla domovní (kovová), nesvítilci, číslice a písmena z obecných kovů, s výjimkou tiskařského písma, desky kotevní, desky náhrobní (kovové), dlažba (kovová), dláždění (kovové), dlaždice (kovové), dlaždice (kovové) pro stavby, domovní čísla (kovová), nesvítilci, domovní zvonky, s výjimkou elektrických, dopravní značky (kovové), s výjimkou světelných a mechanických, drát hliníkový, drátěné pletivo, drátěné pletivo (jemné -), drátěné tkaniny, dráty (kovové napínače pro -), dráty (železné), dráty svařovací a pájecí (kovové), dráty z obecných kovů, dráty ze slitin obecných kovů - netavitelné, drenážní roury (kovové), drenážní roury (ventily a klapky kovové pro -), držadla (kovová), držadla nožů (kovová), dveře (klepadla na -), dveře (kovové), dveřní kliky (kovové), dveřní kování, dveřní kování (kovové), dveřní rámy (kovové), dveřní uzávěry, s výjimkou elektrických, dveřní zarážky (kovové), dveřní zárubně (kovové), elektrické vedení (kovové sloupky pro -), ferochrom (slitina železa a chrómu), feromolybden, ferossilicium, ferotitan, ferowolfram, fitinky kovové pro potrubí na stlačený vzduch, fólie cínové (staniol), fólie pro balení (kovové), formy na led (kovové), formy slévárenské (kovové), galenit (olověná ruda), germánium, glucinium (berylíum), háčky (železářské zboží), háčky na břidlicovou krytinu (kovové), háčky na věšení šatů (kovové), háčky pro věšáky (kovové), hadice (kovové) navíjecí nemechanické pro navíjení -), hafnium (kov), háky (kovové), hliník, hliníková fólie (alobal), hmoždinky (kovové), hořčík (magnesium), hrobky (kovové), hřebíky, hřebíky (bez hlavičky), hřebíky pro podkovy (podkováky), chrániče (kovové) pro stromy, chrom, chromové rudy, identifikační náramky (kovové) pro použití v nemocnicích, identifikační štítky (kovové), indium, ingoty z obecných kovů, jízdni kola (parkovací konstrukce kovové pro -), kabely (kovové) neelektrické, kabely a roury (spojky a příchytky kovové pro -), kabiny (kovové) na převlékání, kabiny (kovové) na stříkání barev, kádě (kovové), kadmium, kladky (kovové) pro posuvné dveře, kladky (kovové), jiné než

pro stroje, kladky vodící pro okna, klapky (kovové), jiné než části strojů, klapky pro vodovodní potrubí (kovové), klece (kovové) pro divoká zvířata, klenby (kovové), klepadla dveřní, kleštiny (zařízení pro znehybnění nesprávně parkujícího vozidla), klíče, klíče (kroužky z obecných kovů na -), kliky dveřní (kovové), klimatizační zařízení (kovové potrubí pro -), klíny kovové, kluziště (kovové konstrukce pro -), kobalt (surovina), kohouty pro sudy (kovové), kokily (slévárenské), kolečka k postelím (kovová), kolečka pro nábytek (kovová), kolejnice (kovové), kolejnicové spojky, kolena (kovová) pro potrubí, količky (drobné železářské zboží), kolíky (kovové), komínové nástavce (kovové), komíny (kovové), kompozice (ložiskové kovy), konstrukce (kovové přenosné), konstrukce (kovové stavební), konstrukce (kovové), konstrukce (kovové) pro bazény, kontejnery (jako obal) (kovové), kontejnery plovoucí (kovové), konzervové krabice (kovové), konzoly (kovové) pro stavebnictví, korouhvičky (kovové), kosy (kovové násady na -), koše (kovové), košťata (kovové násady pro -), kotevní desky, kotevní piloty (kovové), kotvení lodí (kovové plovoucí doky pro -), kotvy, koule (ocelové), kouřové roury, kouřovody (kovové), kovářiny, kovářiny (přenosné), kování (kovové) pro postele, kování (úhelníky), kování na okna, kování na rakve, kování na rukojeti (kovová), kování na vycházkové hole (kovové), kování pro nábytek (kovové), kování z niklové mosazi (pro stavebnictví nebo pro nábytek), kovová lana, kovová škrabadla na obuv, kovové barely, kovové konstrukce kluzišť, kovové konstrukce voliéř, kovové korouhvičky, kovové kroužky, kovové nádoby na skladování a přepravu, kovové nádoby na skladování kyselin, kovové nádoby na stlačený plyn nebo zkapalněný vzduch, kovové obruče na sudy, kovové okenní rámy, kovové podložky (na vyrovnání vůle), kovové pokladničky, kovové popruhy pro manipulaci s nákladem, kovové potrubí, kovové roury, kovové řetězy, kovové spojky na řetězy, kovové spojky pro kabely a lana, s výjimkou elektrických, kovové sudy, kovové trubky pro ústřední topení, kovové uzávěry na lahve, kovové vaničky pro ptáky, kovové zástěny (- proti hmyzu), kovové zástěny proti hmyzu (moskytiéry), kovové zboží (drobné), kovové žáruvzdorné stavební materiály, kovy obecné (surové nebo jako polotovary), kozlíky krbové (podpěry ohniště), krabice konzervové (kovové), krabice z obecných kovů, kramle (kovové), kroužky (kovové), kroužky na klíče z obecných kovů, krovky (kovové), krytina střešní (kovová), kryty komínové (kovové), křídlová okna (vyhlídky) (kovová), kuličky (ocelové), kůly (kovové), kurníky (kovové), lahve (kovové uzávěry na -), lahve na stlačený plyn a zkapalněný vzduch, lamely (kovové), lana (kovová), lana (kovová) neelektrická, lana ocelová, lana pro lanovky, lanové dráhy pozemní (kovové materiály pro -), lanové úvazky (kovové), lanovky (lana pro -), lešení (kovová), limonit (železná ruda), lišty (kovové) pro římsy, lišty vodící (kovové), lišty, latě (kovové), litina (surová nebo polotovar), ložiskové kovy (kompozice), madla (kovová), malta (kovové kádě na míchání -), mangan, manipulace s nákladem (kovové popruhy na -), manipulační palety (kovové), manžety (kovové) pro trubkové spoje, markýzy (kovové), matice šroubové (kovové), mazací čepy, maznice tlakové, měď (surovina nebo polotovar), měděné kroužky, měděný drát, neizolovaný, molybden, mosaz (surová nebo polotovar), mříže kovové, mřížovina (kovová), nábytek (kolečka pro -), nábytkové kování (kovové), nádoby (jako obal) (kovové), nádoby (kovové) na skladování kyselin, nádoby (kovové) na stlačený plyn a zkapalněný vzduch, nádrže (kovové), nádrže (kovové) na tekutá paliva, nádrže plovoucí

(kovové), náhrobky (kovové obruby pro -), náhrobky (pomníky kovové na -), náhrobní desky (kovové), náklad (kovové popruhy na manipulaci s -), nákladní palety (kovové), náledníky (kovové stoupací skoby), napínací zařízení na kovové pásy, napínače (svorky pro -), napínače drátů (kovové), napínače řemenů (kovové), náramky (kovové) (identifikační) pro použití v nemocnicích, nářadí (kovové bedny, prázdné na -), nářadí (kovové skříňky, prázdné na -), násady na kosy (kovové), násady pro košťata (kovové), násady pro nářadí (kovové), nástavce kominové (kovové), násypky (kovové), nemechanické, nátrubky (kovové), navijáky (kovové), s výjimkou mechanických na navijení hadic, navijecí bubny (kovové), s výjimkou mechanických na navijení hadic, nikl, niklová mosaz (pakfong), niklová mosaz, argentan (slitina), niob, nosníky (kovové), plechu (alpaka), nýty (kovové), obaly z pocínovaného ocelu, obecné kovy (slitiny z -), obecné kovy (surové nebo jako polotovary), objímky (kovové), objímky, prstence (kovové), obklady stěn (kovové), obložení stavební (kovová), obložení stěn (kovová), obložení vnitřní lamelové (kovové), obruby (kovové) pro náhrobky, obruče na sudy (kovové), obrýsnice pro železnice (kovové), obrýsnice pro železnice (kovové), ocel pásová, ocel, nezpracovaná nebo jako polotovar, ocelolitina, ocel na odlitky, ocelové konstrukce, ocelové koule, ocelové kuličky, ocelové pásy, ocelové roury, ocelové stožary, ocelové trubky, ocelový drát, ocelový plech, odpalovací rampy (kovové), odvodňovací roury, ohrady (kovové), ochranné zástěny ke kamnům (kovové), okapní žlaby (kovové), okapové roury (kovové), okapy - žlaby (kovové), okenice (kovové), okenní kování, okenní rámy (kovové), okenní uzávěry (kovové), okenní zarážky (kovové), okna (kování na -), okna (kovová), olovené plomby, olovo (jako surovina nebo polotovar), oplocení (kovové), ostatný drát, ostruhy, otevírače dveří, s výjimkou elektrických, pájecí dráty (kovové), pájení natvrdo (kovové tyčinky pro -), pájky (měkké), stříbrné, pájky (měkké), zlaté, pájky (na pájení natvrdo), pakfong (slitina mědi, niklu a zinku), palety (kovové manipulační), palety (kovové přepravní), palety nákladací (kovové), pamětní desky (kovové), pancéře (pancéřové desky), pancéřové plechy, panely signální, s výjimkou světelných a mechanických (kovové), panely stavební (kovové), panty dveří, panty, závěsy (kovové), parkovací konstrukce (kovové) pro jízdní kola, pásková ocel, pásy (kovové) na vázání nebo balení, pásy kovové pro použití v zemědělství, pásová ocel, pasti na divokou zvěř, pásy (kovové) pro manipulaci s břemeny, pásy ocelové, pažnice (fošny) (kovové), piliny (kovové), piloty upevňovací (kovové), písmena a číslice z obecných kovů, s výjimkou tiskařského písma, plechové sudy, plechovky, plechy ocelové, plechy, pásy kovové, pletivo (kovové), pletivo drátěné, plomby olovené, plošiny prefabrikované (kovové), plovoucí mola pro kotvení lodí (kovová), plovoucí rampy pro kotvení lodí (kovové), pocínovaný plech (obaly z -), podkovy koňské (hřebíky pro -), podlahové dlaždice (kovové), podlahy (kovové), podlahy roštové (kovové), podložky (kovové), podložky (kovové) (na vyrovnání vůle), podpěry (kovové), pojízdné (mobilní) schody pro odbavování cestujících (kovové), pojízdné kladky (kovové) pro dveře, pokladničky (kovové) (na mince), pokladny bezpečnostní, poklapy průlezů (kovové), pomníky (bronzové náhrobní), pomníky (kovové), pomníky náhrobní (kovové), popruhy (kovové) na manipulaci s břemeny, popruhy (kovové) na manipulaci s břemeny, popruhy (kovové) pro manipulování s nákladem, posteje (kovové kování pro -), postříbené cínové slitiny, poštovní schránky (kovové), potrubí (kovové spojky na -), potrubí (kovové vyztužovací materiály pro -), potrubí (kovové), potrubí (kovové) pro ústřední topení, potrubí (kovové) pro větrací a klimatizační zařízení, potrubí (rozdělovací kusy pro -), potrubí ocelové, potrubí tlakové (kovové), potrubí vodovodní (kovové), pouta, pouzdra z obecných kovů, pozemní lanové dráhy (kovové materiály pro -), poznávací značky (kovové), prahy (kovové), pražce železniční (kovové), prefabrikáty stavební (kovové), profilové konzoly (kovové) pro stavebnictví, průlezy (kovové poklapy pro -), pružinové zámky, pružiny (drobné kovové zboží), překlady (kovové), přepravní palety (kovové), převlékací kabiny (kovové), přezky z obecných kovů (železářství), příčky kovových zábradlí, příčky stavební (kovové), příchytky (hřebíky), přípojky a odbočky potrubní (kovové), příruby (nákrůžky) (kovové), přístavní (uvazovací) bóje (kovové),

pyroforické kovy, rakve (kování na -), rampy odpalovací (kovové), rámy dveří (kovové), rámy okenní (kovové), rámy skleníků (kovové), registrační (poznávací) značky (kovové), reklamní sloupy (kovové), rohatiny (druh kovadliny), rolety ocelové, rolety vnější (kovové), ropné vrty (kovové výtuzze pro -), roštové podlahy (kovové), rošty (kovové), roury (kovové), roury kouřové (kovové), roury ocelové, rozdělovací potrubí (kovová), ručníky (kovové zásobníky pevné na -), rudy kovové, rudy železné, rukojeti (kovové kroužky na -), rukojeti nožů (kovové), rukojeti pro nářadí (kovové), řemenové napínače (kovové), řemenové spony (kovové) (pro stroje), řemeny (kovové vyztužovací materiály pro -), řetězy kovové, řetězy pro dobytek, řetězky pro psy, římsy (kovové), římsy (lišty kovové pro -), schodiště (kovové stupně), schodiště kovová, schodišťové stupně (kovové), (prázdné), skříňky, schody pojízdné (mobilní) pro odbavování cestujících (kovové), schránky (bezpečnostní), schránky (kovové), schránky (kovové) na ručníky, signální panely, s výjimkou světelných a mechanických (kovové), silniční svodidla (kovová), silniční svodidla (kovová), silniční značky, s výjimkou světelných a mechanických (kovové), skleníkové konstrukce (kovové), skleníky (kovové přenosné), skoby (kovové), skoby pro horolezce kovové, skoby stoupací (náledníky), skříně (kovové) na uchovávání potravin, skříňky (kovové), skříňky na nářadí (kovové), (prázdné), skříňky z obecných kovů, slévárenské formy (kovové), slévárenské kokily, slitiny oceli, slitiny z obecných kovů, sloupy (kovové), sloupy (kovové) pro elektrické vedení, sloupy (kovové) pro stavebnictví, sloupy reklamní (kovové), sloupy telegrafní (kovové), smyčky (kovové) pro manipulaci s nákladem, sochy z obecných kovů, sošky z obecných kovů, spíže (kovové) na uchovávání potravin, spojky (kovové) na řetězy, spojky (kovové) pro potrubí, spojky na neelektrické kabely (kovové), spojky na potrubí (kovové), spojky pro trubky (kovové), spojky trubkové (kovové), spojovací kroužky (kovové) pro trubky, spojovací šrouby (kovové) pro lana, stanové kolíky (kovové), stavby (kovové krovky pro -), stavby (kovové příslušenství pro -), stavby (kovové výtuzze pro -), stavby (panely kovové), stavební konstrukce (kovové), stavební kování, stavební materiály (kovové), stavební nebo nábytkové kování z niklové mosazi, stavební panely (kovové), stojany pro sudy (kovové), stojky (kovové), stoly se svěráky (kovové), stožary (kovové) pro elektrické vedení, stožary ocelové, stropní desky (kovové), střechy (kovové), střešní krytina (kovová), střešní krytiny (kovové), stříbrné pájky, stříkácí kabiny (kovové), sudy (kovové kohouty pro -), sudy (kovové obruče na -), sudy (kovové stojany nebo podstavce pro -), sudy (kovové), svařovací a pájecí dráty (kovové), svařovací dráty (kovové), svařování (kovové tyčinky pro -), svěrky (kovové), svodidla silniční (kovová), svorky (kovové) na kabely a roury, šalování (kovové) pro betonování, šaty (kovové háčky na věšení -), škrabadla na boty (kovová), šoupátka (kovová), nějaká částí strojů, šroubové matice (kovové), šrouby (kovové), šrouby s okem, šrouby spojovací (kovové) pro kabely, štetovnice (kovové), štítky identifikační (kovové), štíty vývěsní (kovové), tanky (kovové) na tekutá paliva, tantal, tašky střešní (kovové), telefonní budky (kovové), telegrafní sloupy (kovové), těsnicí uzávěry (kovové), titan, tkaniny drátěné, tlakové potrubí (kovové), točny (železnice), tombak (měkká mosaz), trámy (kovové), traverzy (kovové železniční), trubkové kominové nástavce (kovové), trubky (kovové), trubky (přípojky kovové pro -), trubky ocelové, trysky (kovové), třmeny napínací (kovové) pro kovové pásy, turnikety, tyče (kovové), tyče pro kovové zábradlí, tyčinky (kovové) pro svařování a pájení, úhelníky (kovové), umělecká díla z obecných kovů, upínací stoly (kovové), upínací stoly (kovové), ústřední topení (potrubí a roury pro -), úvazky lanové (kovové), uzávěry (kovové) pro brašny a tašky, uzávěry (kovové) pro nádoby, uzávěry lahví (kovové), uzávěry na kufrů, bedny a kazety, uzávěry na lahve (kovové), vanad, vaničky ptačí (kovové), vany (kovové vany na míchání malty), vázací dráty (kovové), vázací pásy (kovové), vázací pásy (kovové) pro použití v zemědělství, vázací pásy na snopy (kovové), vázací smyčky (kovové) pro manipulaci s nákladem, ventilační zařízení (kovové potrubí pro -), ventilační zařízení (kovové potrubí pro -), ventily (kovové) pro drenážní roury, ventily (kovové) pro drenážní roury, ventily (kovové), ne jako částí strojů, ventily pro vodovodní potrubí (kovové), věšáky

(kovové háčky pro -), větrem poháněná zařízení na odhánění ptáků vyrobená z kovu, věže na skoky do vody (kovové), vřka (kovová) na nádoby, visací zámky, visutá dráha (lana pro -), vložky (kovové), vnější žaluzie (kovové), vodící kladky pro okna, vodící lišty (kovové), vodítka pro psy (kovová), vodovodní potrubí (kovové), voliéry (kovové konstrukce pro -), vozidla (kovové zámky pro -), vrata (kovová), vruty (šrouby do dřeva), výdřevy (kovové), výhybky (pro železnice), výhybky železniční, vycházkové hole (kovové hroty na -), výplně dveří (kovové), výplně stavební (kovové), výztuže (kovové) (tybinky), výztuže (kovové) do betonu, výztuže (kovové) pro ropné vrty, výztuže (kovové) pro stavebnictví, vyztužovací materiály (kovové) pro potrubí, vyztužovací materiály (kovové) pro potrubí, vyztužovací materiály (kovové) pro řemeny, wolfram, zbradrlí (kovová), jako části schodišť, zámky (kovové) pro brašny a tašky, zámky (kovové), s výjimkou elektrických, zámky pro vozidla (kovové), zámky visací, západky (kovové), západky zámek, zarážky (kovové), zarážky dveří (kovové), zarážky pro okna (kovové), zárubně dveřní (kovové), zařízení na odhánění ptáků vyrobená z kovu (větrem poháněná -), zásobníky (kovové), síla, zástěny (kovové) ke kamnům, zástěny pro topeniště nebo krby (kovové), zástrčky (dveřní -) kovové, zástrčky (dveřní), zástrčky (kovové) tyče, tyčovina, zástrčky okenní, zátky (kovové), zátky na sudy (kovové -), závěsy dveřní (panty), zavírače dveří (neelektrické), závory, závory (kovové), závory dveřní, zinek, zirkonium, zlaté pájky, značky (kovové) pro vozidla, značky dopravní (kovové), s výjimkou světelných a mechanických, značky poznávací (kovové), značky signalizační, s výjimkou světelných a mechanických (kovové), zvěř (pasti na -), zvířata (kovové klece pro divoká -), zvonečky, zvonečky pro zvířata, zvony, žaluzie (kovové), železářské zboží (drobné), železné pásky (napínače na -), železné rudy, železnice (kovový materiál pro -), železniční ložné míry - obrysnice (kovové), železniční pražce (kovové), železniční výhybky, železo (surovina nebo polotovary), žlaby okapní (kovové);

(7) acetylen (čisticí zařízení na -), adhezni (třecí) řemeny pro řemenice, akvária (vzduchová čerpadla pro -), alternátory, armatury pro parní kotle, asfalt (stroje na -), asfaltovací stroje, asfaltování (stroje na -), automatické kotvy pro námořní účely, automaty prodejní, automobily (mycí linky pro -), balení (stroje pro -), balicí stroje, barvicí stroje, barvicí zařízení pro tiskařské stroje, barvy (stříkací pistole na -), beranidla (stroje), běžce pro pletací stroje, brány zemědělské, brázdící stroje důlní, brusky (stroje), brusky nástrojové (ostříčky), brusné kameny (části strojů), brusné kotouče (části strojů), brzdová obložení, s výjimkou brzdových obložení pro vozidla, brzdové čelisti, s výjimkou brzdových čelistí pro vozidla, brzdové destičky jiné než pro vozidla, brzdy (díly -), nikoliv pro motorová vozidla, bubny (části strojů), bubny (části tiskařských lisů), bubny pro vyšívací stroje, buchary, buldozéry, centrifugy, cívky (části strojů), cívky pro tkalcovské stavby, cukr (stroje na výrobu -), čerpadla (části strojů, motorů a hnacích strojů), čerpadla (stroje), čerpadla mazací, čerpadla na pivo, čerpadla na stlačený vzduch, čerpadla odstředivá, čerpadla palivová samoregulační, čerpadla pro akvária (vzduchová), čerpadla pro vytápění zařízení, čerpadlové membrány, čisticí centrální vakuové zařízení, čisticí filtry ochlazovacího vzduchu (pro motory), čisticí přístroje parní, čisticí stroje silniční (s vlastním pohonem), čisticí zařízení pro acetylen, čisticí zařízení vysokotlaká, čističky obilí, čištění (stroje a přístroje na -), elektrické, člunky (části strojů), čluny (motory pro -), dávkovače (části strojů), dávkovače lepicí pásky (stroje), dělicí stroje, děrovačky, desky pro plochý tisk, dezintegrátory, diamanty sklenářské (části strojů), distribuční stroje automatické, rozvaděče automatické, dmychadla pro kompresi, dmychadla pro stlačování, odsávání a dopravu plynů, dmychadla, výtlačné ventilátory, dojící stroje, dojící stroje (strukové gummy (odsávačky) pro -), dokončovací obráběcí stroje, dopravníky (pásky pro -), dopravníky (stroje), dopravníky pásové, dopravníky pneumatické, dopravníky potrubní pneumatické, dopřádací stroje, drážkovací stroje, drážkovače (příslušenství strojů), drtiče zařízení, drtiče, drtiče (stroje), drtiče (stroje) pro průmyslové účely, dřevobráběcí stroje, důlní stroje, důlní vrtáky, dynamo, dynamo (řemeny pro -), dynamo pro jízdní kola, ejektory (proudová čerpadla), ekonomizéry paliva pro motory a hnací stroje, elektrická

zařízení k ovládání záclon nebo rolet, elektrické generátory, elektrické generátory (zdroje), elektrické mlýnky (pro domácnost), elektrické otvírače plechovek, elektrické pokovování - stroje, elektrické svářecí zařízení, elektricky poháněné kartáče, elektrody pro svářecí stroje, elektrody pro svařování plynem, elevátory (řetězy pro -), části strojů, elevátory (výtahy), eskalátory, pohyblivá schodiště, etiketovací stroje, extraktory (vyhazovače) důlní, filtrační zařízení (vložky pro -), filtrovací stroje, filtry (části strojů nebo motorů), filtry na čištění ochlazovacího vzduchu (pro motory), formy (části strojů), fotosazba (sázecí stroje pro -), frézky (stroje), fukary (obilní odstředivky), fukary na obilí, galvanizační stroje, generátorová soustrojí nouzová, generátory elektrické, generátory proudu, generátory střídavého proudu, hadice k vysavačům prachu, hadice pružné (navijáky pro -), hevery (stroje), hladicí lisy, hlavy válců pro motory, hnací motory, s výjimkou motorů pro pozemní vozidla, hnací řetězy, s výjimkou řetězů pro pozemní vozidla, hnací stroje lodní, hnací stroje, s výjimkou hnacích strojů pro pozemní vozidla, hnětačí stroje, hoblovky, hořáky na řezání, plynové, hořáky řezací (stroje), hořáky svařovací plynové, hrabací stroje (hrabačky), hrábě pro hrabací stroje, hrnčířské kruhy (strojí), hřídele (ložiska pro -), hřídele klikové, hřídele pro stroje, hřídele převodové (jiné než pro pozemní vozidla), hřídelové spojky (stroje), hydraulická ovládací zařízení pro stroje, motory a hnací stroje, hydraulické hnací stroje a motory, hydraulické otvírače a zavírače dveří (části strojů), hydraulické otvírače a zavírače dveří (části strojů), hydraulické turbíny, chladicí zařízení (kompresory pro -), chladiče pro motory a hnací stroje, chladiče vzduchové, chléb (stroje na krájení -), chodníky (pohyblivé chodníky), jeřáby, jeřáby mostové, jeřáby otočné sloupové, jízdní kola (dynamo pro -), jízdní kola (stroje pro montáž -), kalandry (hladící stroje), kalolisy, kámen (stroje na opracování -), karburátory, karburátory (přívody pro -), kardanové spojky, kartáče (části strojů), kartáče sběrné pro dynamo, kartáče uhlíkové (elektrické), kartáče, elektricky poháněné, katalyzátory pro motory a stroje (nikoliv pro motorová vozidla), kazety na matrice (tiskářské -), kladiva (části strojů), kladiva elektrická, kladiva pneumatická, kladkostroje, kladky, kladky (části strojů), klapky zpětné (části strojů), klece pro kulíčková ložiska, klepací stroje, klikové hřídele, klikové skříně pro stroje, motory a hnací stroje, kliky (části strojů), kloubové spojky, knihvazáčská zařízení a stroje pro průmyslové účely, koberce (stroje a přístroje na čištění pomocí šamponů, elektrické), kola strojů, kolejnice (stroje na pokládání -), kolovraty spřádací, kompresory (stroje), kompresory pro chladicí zařízení, kompresory vzduchové (zařízení garáží), kondenzační zařízení, kondenzát (odvaděče -), kondenzátory (parní) (části strojů), kondenzátory vzduchové, konvertory pro katalýzu, konvertory pro ocelárny, konzoly (nosné -) pro stroje, kopyta obuvnická (části strojů), kotlové trubky (části strojů), kotvy (automatické) pro námořní účely, kouřovody parních kotlů, kovací stroje, kovářské měchy, kovoobráběcí stroje, kráječ chleba (stroje), krajky (stroje na výrobu -), krmiče (mechanizované - pro dobytek), kroužky (klece) pro kulíčková ložiska, kroužky mazací (části strojů), kroužky pístní, kryty (části strojů), kuchyňské elektrické roboty, kuchyňské stroje, elektrické, kulíčková ložiska, kultivátory (motorové -), kultivátory (stroje), kůže (stroje na zpracování -), látací stroje, lepicí pásky (dávkovací stroje), lepidla (pistole elektrické na -), leštění (stroje a přístroje na -), elektrické, lešticí přístroje na obuv, elektrické, lešticí stroje, lešticí stroje na parkety, elektrické, letadlové motory, letecké motory, licí formy (části strojů), lihně umělé pro kufata, lisovací stroje, lisovací stroje na odpad, lisovací stroje zápusťkové, lisování, vakuování a doprava obilí (stroje na -), lisy (stroje pro průmyslové účely), lisy hladicí, lisy košíkové, lisy na krmivo, lisy na ovoce (elektrické), pro domácnost, lisy na víno, lisy tiskařské, lisy typografické, lodě (motory pro -), lodní motory, lopatky (části strojů), lopaty mechanické, loupací stroje, loupací stroje na kukuřici a zrna, loupání obilí (stroje na -), ložiska (části strojů), ložiska (klece pro kulíčková -), ložiska kulíčková, ložiska pro převodové hřídele, ložiska samomazná, ložiska válečková, ložiska valivá pro stroje, ložiskové čepy (části strojů), ložiskové skříně (části strojů), magneto zapalovací, mandly, manipulační zařízení (na principu vzduchového polštáře), manipulační zařízení pro nakládání a vykládání, manipulátory (stroje), automatické, máselnice

strojní, masové mlýnky (stroje), matrice (kazety na -) (tiskárenské), matrice tiskárenské, mazací kroužky (části strojů), maznice (části strojů), maznice (staufferovy) (části strojů), mechanické ruční nástroje a nářadí, mechanismy pohonné, jiné než pro pozemní vozidla, mechanismy převodové pro pletací stroje, mechanizované krmiče pro dobytek, měchy (stroje), měchy kovářské, membrány pro čerpadla, měniče točivého momentu, jiné než pro pozemní vozidla, míchací zařízení, míchačky, míchačky na betonovou směs (stroje), minerální vody (zařízení na výrobu -), mísící kuchyňské stroje elektrické, mixéry (stroje), mizdířící stroje, mlátičky, mlecí stroje, mlékárenské stroje, mlýnky elektrické pro domácnost, mlýnky na kávu, jiné než na ruční pohon, mlýnky na koření, s výjimkou mlýnků na ruční pohon, mlýnky pro domácnost, s výjimkou ručních, mlýnské kameny (mlýny (stroje), mostové jeřáby, motocykly (nožní startéry pro -), motorové kultivátory, motory (vstříkovací zařízení pro -), motory a hnací stroje (tlumiče na -), motory elektrické, s výjimkou motorů pro pozemní vozidla, motory hydraulické, motory letecké, motory lodní, motory pro letadla, motory, s výjimkou motorů pro pozemní vozidla, mycí linky na automobily, mycí zařízení, myčky lahví, myčky na nádoby, mykací povlaky (části mykacích strojů), mykací stroje, nádoby (myčky na -), nádrže expanzní (části strojů), nakládací rampy, nákladní vozy (zdvižná zařízení pro -), nákladní výtahy, napájecí voda (odvzdušňovače -), napájecí zařízení pro parní stroje, nápoje (stroje na výrobu -), elektromechanické, nápravy pro stroje, nástroje (části strojů), nástroje (upínací zařízení pro -), nástroje a nářadí (ruční), mechanické, nástrojové brusky (ostříčky), natěračské stroje, navijáky (části strojů), navijáky (mechanické) pro pružné hadice, navijáky sítí (rybářské), navijecí zařízení (mechanická), naviječky pro tkalcovské stavy, naviječky pro tkalcovské stavy, nosné konzoly pro stroje, nože (části strojů), nože (elektrické), nože pro žací stroje, nožní pohony pro šicí stroje, nožní startéry pro motocykly, nůžky (strojky) na střihání zvířecí srsti, nůžky elektrické, nýtovací stroje, nýtovačky, obilí (dmychadla nebo fukary na lisování, odsávání a dopravu -), obilí (stroje na loupání -), obilní mlýny, obilní mlýny (stroje), obilní žací stroje, obráběcí stroje, obrábění (zařízení na -), obrabeče sena (stroje), obráběcí stroje, obrubovací - lemovací stroje, obtahovací brusky (ostříčky), obuv (lešticí přístroje pro -), elektrické, obuvnická kopyta (části strojů), ocelárny (konvertory pro -), odlévání tiskařských písmen (stroje pro -), odlučovače, odlučovače oleje (parní), odlučovače vody, odvodňovače, odmašťovací zařízení (stroje), odpad (stroje na lisování -), odpad (stroje na třídění -), odpad (zařízení na třídění a zpracování -), odprašňovací (čisticí zařízení pro -), odsávací stroje pro průmyslové účely, odsávací prachu a jiných nečistot, odsávačky pro dojíací stroje, odstopkovačky (stroje), odstředivé mlýny odstředivky (stroje), odstředivky (bez ohřevu), odstředivky na smetanu nebo mléko, odvaděče kondenzátu, odvodňovací stroje, odvzdušňovače napájecí vody, ohřivače vody (části strojů), ochranné kryty (části strojů), ojnice pro stroje, motory a hnací stroje, oplachovací stroje, oplétací stroje, ořezávací stroje, otočné parní lisy pojízdné, pro výrobu tkanin, otvárače (na plechovky) elektrické, otvárače a zavírače dveří (hydraulické -) (části strojů), otvárače a zavírače dveří (pneumatické -) (části strojů), otvárače dveří (elektrické -), otvárače konzerv, elektrické, otváračky (na konzervy) elektrické, ovládací kabely pro stroje, motory a hnací stroje, ovládací mechanismy pro stroje, motory a hnací stroje, ovládací zařízení (hydraulická) pro stroje, motory a hnací stroje, ovládací zařízení (pneumatická) pro stroje, motory a hnací stroje, ovoce (elektrické lisy na -), pro domácnost, ozubená kola, jiná než pro pozemní vozidla, ozubená soukolí, jiná než pro pozemní vozidla, pájecí (letovací) lampy, pájecí lampy na plynový pohon, páječky (elektrické -), pájení (plynové přístroje pro -), pákové buchary, palivová čerpadla pro čerpací stanice (výdejní stojany pro -), palivová čerpadla samoregulační, palivové konvertory pro zážehové motory, papírenské stroje, parkety (elektrické leštiče na -), parní generátory, parní kondenzátory (části strojů), parní kotle, parní kotle (armatury, fitinky pro -), parní kotle (kouřovody pro -), parní kotle (napájecí zařízení pro -), parní kotle (sběrače kotelního kamene pro -), parní lisy (otočné), pojízdné, pro výrobu tkanin, parní motory, parní válce, pásové dopravníky, pastování (elektrické stroje a přístroje na -), pásy pro dopravníky, pečecí stroje (na lahve), pěchovací stroje, pěchovadla (stroje), pilové listy (části strojů),

pily (stroje), pily řetězové, pily stolové kotoučové (části strojů), pily stolové kotoučové (části strojů), písní kroužky, písní segmenty, pistole (nářadí s užitím výbušniny), pistole (stříkací - na -), pistole lepicí elektrické, pistole na vytlačování tmelů (na stlačený vzduch), pistole stříkací na barvy, písky (části strojů nebo hnacích strojů), písky (pro válce), písky pro motory, písky tlumičů (části strojů), pivní čerpadla, pivo (zařízení na stáčení -) pod tlakem, pivovary (stroje pro -), plecí stroje, plečky (stroje), pletací stroje, pletací stroje (běžce pro -), pletací stroje (převodová zařízení pro -), pletací stroje (sáně, suporty pro -), pletací stroje (smykadla pro -), plnicí dmychadla, plnicí stroje, plničky lahví, pluhy, pluhy (radlice pro -), pluhy na odstraňování drnů, pluhy sněhové, pluhy vinařské, plunžrové písky, plyny (dmychadla pro stlačování, odsávání a dopravu -), pneumatická kladiva, pneumatická ovládací zařízení pro stroje, motory a hnací stroje, pneumatické dopravníky, pneumatické otvárače a zavírače dveří (části strojů), podavače papíru (tisk), podpatky (stroje na výrobu -), podstavce strojů, pohonné mechanismy, jiné než pro pozemní vozidla, pohony (nožní -) pro šicí stroje, pohyblivé schody (eskalátory), pohyblivý chodník (chodníky), pokrmy (elektrickomechanické stroje na přípravu -), polygrafické lisy, potrubí výfukové pro motory, potrubní dopravníky (pneumatické), pouzdra (části strojů), prací stroje, pračky (prádlo), pračky na praní a barvení, pračky uváděné do chodu vhozením mince, prach (čisticí zařízení na odstraňování -), prach (čisticí zařízení pro vysávání -), praní a bělení (pračky na -), práškovací stroje, prosivací zařízení, prosívačky, proudové motory, s výjimkou motorů pro pozemní vozidla, provzdušňovací čerpadla do akvárií, provzdušňovací zařízení, průbojníky pro děrovací stroje, průmysl chemický (elektromechanické stroje pro -), pružiny (části strojů), přehříváče, přepravňky (důlní), převodová zařízení pletacích strojů, převodové hřídele (jiné než pro pozemní vozidla), převodové hřídele (ložiska pro -), převodové mechanismy, s výjimkou mechanismů pro pozemní vozidla, převodové skříně, s výjimkou převodovek pro pozemní vozidla, převodovky strojů, převody redukční, jiné než pro pozemní vozidla, převody, jiné než pro pozemní vozidla, přívody pro karburátory, pudlovací stroje, pumpy vakuové (stroje), radlice, rafinace ropy (stroje pro -), rakety (stroje na vyplétání -), ratinovací stroje, razicí stroje, redukční převody, jiné než pro pozemní vozidla, redukční ventily (části strojů), regulátory (části strojů), regulátory napájecí vody, regulátory otáček pro stroje, motory a hnací stroje, regulátory rychlosti pro stroje, motory a hnací stroje, regulátory tlaku (části strojů), revolverové hlavy svislé, roboty (elektrické kuchyňské), roboty (stroje), rolety (elektrická zařízení k ovládnání -), rotační tiskové stroje (rotačky), rovnací stroje, rozměňovače (stroje), rozprašovače (stroje), rozprašovače odpadních vod, rozprašovače vůní nebo dezinfekčních prostředků (jako příslušenství k vysavačům), rozstřikovače odpadních vod, rozvaděče automatické, automatické distribuční stroje, rudy (stroje na zpracování -), rydla (stroje), rypadla, rytecké stroje, řemenice (adhezni pásy pro -), řemenice (části strojů), řemeny pro dopravníky, řemeny pro dynamo, řemeny pro motory, řemeny pro motory (jiné než pro pozemní vozidla), řemeny pro stroje, řemeny pro výtahy, řemeny třecí pro řemenice, řemeny ventilátorů pro motory a hnací stroje, řetěz k elevátoru (část stroje), řetězy hnací, jiné než pro pozemní vozidla, řetězy hnací, s výjimkou řetězů pro pozemní vozidla, řezací hořáky termické (stroje), řezací přístroje (elektrický oblouk), řezací stroje, řezačky na slámu, řezačky slámy (nože pro -), řezání (hořák plynový pro -), řezání závitů (stroje na -), řezné nože (části strojů), řezné nože pro řezačky, sací dmychadla, sací stroje pro průmyslové účely, sáčky pro vysavače, samomazná ložiska, samoregulační palivová čerpadla, samovazače obilní, sáně pro pletací stroje, sázecí stroje (fotosazba), sázecí stroje (tiskárny), sběrače kotelního kamene pro parní kotle (stroje), sběrače vodního kamene pro parní kotle (stroje), sběrné kartáče pro dynamo, secí stroje, segmenty písní, sekáče (strojní), sekáče na maso (stroje), sekačky (stroje), sekačky na trávu (stroje), seno (vázací stroje na -), separátory, separátory oleje (parní), sešivací stroje (drátovky), setrvačnický (části strojů), setrvačnický pro stroje, schody pohyblivé (eskalátory), silnice (stroje pro -), silniční čisticí stroje (s vlastním pohonem), silniční stroje, silniční válce, síta (stroje nebo části strojů), síta na škváru (stroje), síť (navijáky na rybářské -), sklíčovadla upínací (části strojů), sklo (stroje na zpracování -), skříně (části

strojů), skříně klikové pro stroje, motory a hnací stroje, sláma (řezačky na -), slévárny (stroje pro -), směšovací zařízení (palivová) pro spalovací motory, smykadla pro pletací stroje, sodová voda (zařízení na výrobu -), soukolí (části strojů), soukolí jiná než pro motorová vozidla, soustruhy (obráběcí stroje), spalovací motory (zapalovací zařízení pro -), spojky hřídelové (stroje), spojky, s výjimkou spojek pro pozemní vozidla, spojovací části (části strojů), spořiče paliva pro motory a hnací stroje, spřádací kolovraty, spřádací stroje, startéry pro motory a hnací stroje, statory (části strojů), stavy tkalcovské, stereotypové stroje (pro tisk), stereotypy (stroje), pro tisk, stlačený vzduch (hnací stroje na -), stojany strojů, stoly pro stroje, stroje na montáž jízdních kol, stroje na pečetění lahví, stroje na splétání provazů, stroje na třídění odpadu, stroje na uzavírání lahví, stroje na výrobu cigaret pro průmyslové účely, stroje na výrobu másla, stroje na výrobu nápojů sycených kyslíkem uhlíčitým, stroje na zpracování usní, stroje pro vyplétání raket, stroje sázecí pro fotosazbu, stroje, motory a hnací stroje (klikové skříně pro -), strojní kola, strojní nůžky, strouhací stroje na zeleninu, strukové gumy pro dojícní stroje, stříhačí stroje elektrické, stříhačí strojky na zvířecí srst, stříkací pistole na barvy, suportové skříně (krycí desky soustruhu), suporty (části strojů), svářečí přístroje (elektrické -), svářečí zařízení elektrické, svářečky obalů z plastických hmot (elektrické -), sváření elektrickým obloukem (zařízení na -), svařovací stroje elektrické, svařování (plynové přístroje pro -), svařování (želízka pro -) plynem, svíčky zapalovací pro spalovací motory, svíčky žhavicí pro naftové motory, šamponovací stroje a přístroje na koberce, elektrické, šicí stroje, škrabací stroje na zeleninu, šlehače (elektrické), šlehače (elektrické) pro domácnost, šrotovníky (stroje), tabák (stroje na zpracování -), tažení kovů (stroje na -), těstoviny (stroje na výrobu -), textilní průmysl (stroje pro -), tiskařenské kazety na matrice, tiskařská písma (stroje na odlévání -), tiskařské desky, tiskařské lisy pro tisk na plech, tiskařské stroje, tiskařské stroje (barvicí zařízení pro -), tiskařské válce, tiskařské válce (části strojů), tkalcovské stavy (cívky pro -), tkalcovské stavy (vřeten pro -), tlakové regulátory (části strojů), tlouky (stroje), tlumiče (písty pro -), části strojů, tlumiče na motory a hnací stroje, trubky kotlové (části strojů), třídící a loupací stroje, třídící stroje, třídící stroje pro průmysl, třídíče odpadu, třídíčky obilí, turbíny (hydraulické), turbíny, s výjimkou turbín pro pozemní vozidla, turbokompresory, tvářecí stroje, tyče (spojovací -) pro stroje, motory a hnací stroje, typografické lisy, typografické stroje, ucpávková pouzdra (části strojů), ucpávky (části strojů), uhlíkové kartáče (elektrické), umělé líhne pro kuřata, upínací desky (stoly) pro stroje, upínací zařízení strojního nářadí a nástrojů, upínací nožů (části strojů), usně (stroje na zpracování -), ústrojí převodová, jiná než pro pozemní vozidla, uzavírání lahví (stroje na -), uzennářské výrobky (stroje na výrobu -), válce (písty do -), válce pro motory a hnací stroje, válce pro stroje, válce pro válcovací stolice, válce tiskařské, válce tiskařské pro tiskařské stroje, válcovací tratě, válečková ložiska, valivá ložiska pro stroje, vázací stroje na seno, ventilátory (řemeny pro -), pro motory a hnací stroje, ventilátory pro motory a hnací stroje, ventily (jako části strojů), ventily (kohouty) (části strojů, motorů a hnacích strojů), ventily redukční (části strojů), ventily zpětné (části strojů), větráky pro motory a hnací stroje, větrné turbíny, vibrátory (stroje pro průmyslové účely), víka (části strojů), vinné hrozny (lisy na -), vložky pro filtrační zařízení, vnitřní závitovky (matkořezy), vodící zařízení (části strojů), vodní napáječe (regulátory pro -), vodní ohřivače (části strojů), volnoběžky, s výjimkou volnoběžek pro pozemní vozidla, vrátky (bubnová zdvihadla), vrtací hlavy (části strojů), vrtací hlavy (části strojů), vrtací stroje, vrtáčky (elektrické ruční), vrtáková skličidla (části strojů), vrtáky (důlní), vrtná zařízení, včetně plovoucích, vřeten pro tkalcovské stavy, vstříkovací zařízení pro motory, vulkanizační zařízení, výdejní stojany pro čerpací stanice, (palivová) výdejní čerpadla), výměníky tepla (části strojů), vyorávače (stroje), vypouštěcí kohouty, vysavače (sáčky pro -), vysavače prachu, vysavače prachu (hadice k -), vysavače prachu (příslušenství pro rozptylování vůní a desinfekčních přípravků pro -), vysávání prachu (čisticí zařízení pro -), výstelky ložisek pro stroje, výsyvky (mechanické), vyšívací stroje (bubny pro -), výtahová zařízení, výtahy (jiné než lyžařské vleky), výtahy (zařízení pro ovládání -), výtahy nákladní, vytápěcí zařízení (čerpadla pro -), vytlačné

ventily (části strojů), vytlačování tmelů (pistole pro - na stlačený vzduch), vývěvy (stroje), vzduchové chladiče, vzduchové kompresory (zařízení garáží), vzduchové pistole na vytlačování tmelů, vzduchové polštáře (zařízení na manipulaci s nákladem), vznášedla (hnací stroje pro -), vznášedla (pohony pro -), zachytávače a sběrače bláta (stroje), zapalovací induktory, zapalovací svíčky pro spalovací motory, zapalovací zařízení spalovacích motorů, zápusťkové lisovací stroje, zařízení na řezání elektrickým obloukem, zařízení na sváření elektrickým obloukem, zařízení na výrobu sodovky, zařízení pro ovládání výtahů, zásobníky s mechanickým výsypem, zatavovací stroje pro průmyslové účely, zátkovače lahví (stroje), závěsy (části strojů), zavírače dveří elektrické, závitorezné stroje, závitorezy, závlačky z kovu, zavlažovací stroje pro zemědělské účely, zdvihací zařízení, zdvihací zařízení (stroje), zdvihadla pro vagóny, zdviháky (stroje), zdviže (jiné než lyžařské vleky), zemědělské dopravníky, zemědělské nářadí velké (s výjimkou ručního), zemědělské stroje, zemní práce (stroje na -), exkavátory, znečišťování motorů (zařízení zabraňující -) (nikoliv pro motorová vozidla), zplynovače, zvedací stroje, zvedáky (stroje), zvedáky s hřebenovým pohonem, zvířecí srst (strojky na stříhání -), žací a vázací stroje, žací mlátičky, žací stroje (nože pro -), ždímačky pro prádelny, žehlicí stroje, železnice (stroje na stavbu -), žhavicí svíčky pro naftové motory;

(11) acetylenové generátory, acetylenové hořáky, kahany, acetylenové reflektory (světlo), akumulátory (parní -), akumulátory tepelné, akvária (svítidla pro -), akvarijní (přístroje na vytápění), akvarijní (přístroje pro čištění), atomové reaktory, auerův hořák, autoklávy (elektrické nízkotlakové -), autoklávy (elektrické nízkotlakové -), automobilové reflektory, automobily (světelné zařízení proti oslnění pro -), baňky (lampové -), baterie směšovací (pákové) pro vodovodní potrubí, baterky, benzinové hořáky, bezpečnostní lampy, bezpečnostní zařízení pro vodovodní nebo plynové zařízení a potrubí, bidety, bojler (kotle) plynové, bojler (kotle), s výjimkou bojlerů (kotlů) jako součástí strojů, cylindry (lampové -), cylindry do svítidel, cylindry skleněné, čerpací pumpy (tepelné), čísla domovní (světelná), čisté komory (sanitární zařízení), čisticí lampy vzduchu od bakterií (germicidní), čisticí zařízení na odpadní vodu, čistírny odpadních vod, články (topné -), dehydratace potravin (přístroje pro -), desky (pláty) výhřevné, destilační přístroje, destilační přístroje, destilační věže, destilační zařízení, dezinfekční dávkovače pro toalety, dezinfekční hořáky, dezinfekční kontejner pro toalety, difuzéry světla - rozptylovače, dmychadlo kominové, ventilátor, držáky pro plynové hořáky, dřez, důlní lampy (báňské), elektrické kávovary - filtrační, elektrické lampy, elektrické vyhřívací příkrývky, ne pro lékařské účely, elektricky vyhřívané podušky, koberečky, filtry (části zařízení pro průmysl nebo domácnost), filtry (elektrické - na kávu), filtry (klimatizační -), filtry na pitnou vodu, fontány, fontány (ozdobné -), fontány (zřídla), fritézy, elektrické (fritovací hrnce), generátory (acetylenové -), generátory parní, s výjimkou generátorů jako součástí strojů, grily, grily na opékání, hořáky, hořáky (desinfekční), hořáky (lampové -), hořáková vlákna k osvětlení, hrnce tlakové (elektrické -), hubice protiostríkovací, hydranty, hydromasážní přístroje, chladič komory, chladič nádoby, chladič přístroje a zařízení, chladič vitríny (výkladní skříně), chladič zařízení a stroje, chladič zařízení na chlazení tabáku, chladič zařízení na chlazení vody, chladič zařízení na kapaliny, chladič zařízení pro pece, chladičky, chlorování bazénů (přístroje pro -), chromatografické přístroje (pro průmyslové účely), inhalační přístroje, s výjimkou přístrojů pro lékařské účely, instalační materiál pro vany, ionizační přístroje pro úpravu vzduchu nebo vody, jaderná paliva a jaderné zpomalovače (zařízení na zpracování -), jaderná paliva a jaderné zpomalovače (zařízení na zpracování -), jaderné reaktory, jízdní kola - světla, jízdní kola - svítidla, jogurt (elektrická zařízení pro výrobu -), jogurtovače elektrické, kabiny (sprchovací -), kahany (acetylenové -), kahany (plynové -), kahany, hořáky (laboratorní -), kamma, kamma, pece, sporáky, kapesní ohřivače, kapesní svítlny, kapesní svítlny elektrické, kávovary (elektrické filtrační -), kávovary elektrické, kávové filtry, elektrické, klimatizační filtry, klimatizační zařízení, klimatizační zařízení pro automobily, klimatizační zařízení pro vozidla, koberce (elektricky vytápěné

-), kohoutky, kohoutky a kohouty pro potrubí, kohoutky potrubní, kojenecké lahve (elektrické ohřivače pro -), kolektory solární tepelné (vytápění), komínové dmychadlo, ventilátor, komínové roury, kouřovody, komory (čisté -) (sanitární zařízení), komory chladič, kondenzátory (plynové -), s výjimkou kondenzátorů jako součástí strojů, kontejnery proplachovací, konvice (elektrické -), kostry pro pece a trouby, kotle (výhřevné -), kotle pro prádelny, kotlové trouby do vytápěcích zařízení, koupací vany, koupel (ohřivače pro -), koupele parní (přenosné kabiny pro -), koupelnové armatury, koupelnové obklady, vyzdívky, kovové konstrukce pro pece a trouby, krby, krby (pro domácnost), krmivo (sušící zařízení na sušení -), kryty pro svítidla, křesadlové zapalovače pro vznícení plynu, kuchyňská odsávací zařízení, kuchyňské potřeby, elektrické, kyslíko-vodíkové hořáky (autogeny), laboratorní kahan, hořák, laboratorní lampy, lampióny, lampióny pro slavnostní osvětlení - dekorativní, lampová stínidla, lampové hořáky, lampy (elektrické -), lampy (plynové -), lampy bezpečnostní, lampy do projektoru, lampy na čištění vzduchu od bakterií (germicidní - ničící bakterie), lampy na kadeření vlasů, lampy na svícení, lampy na ultrafialové paprsky, s výjimkou lamp pro lékařské účely, lampy obloukové, lampy olejové, lampy pouliční, lampy pro směrové signály (směrovky), lávové kameny pro použití v zahradních grilech, lázeňské vany, lázeňské vybavení (teplovzdušné lázně), led (stroje a zařízení na výrobu -), led elektroluminiscenční diody (svítidla), ledničky, letadla (osvětlovací zařízení -), lihové hořáky, kahany, lucerny na svícení, lustry, mikrovlnné trouby pro průmyslové účely, mlékárenská zařízení na chlazení, mrazicí boxy, mrazicí přístroje a zařízení, mrazicí zařízení, mrazničky, mycí dřezy, nádoby (chladič -), nádrže expanzní pro ústřední topení, nakladače pro pece, nánožníky (elektrický vyhříváné -), napájecí zařízení k vytápěcím a teplárenským kotlům, napařovací přístroje pro kosmetické účely, napařovací žehličky, nukleární reaktory, objímky na elektrická světla, objímky na lampy, objímky na svítidla, obklady, vyzdívky koupelnové, obloukové lampy, obloukové lampy (uhlík do -), obložení (tvarované -) pro pece, obložení pro kamna (tvarované -), obložení tvarované pro kamna, odlučovač popílku (automatické dopravníky), odmrazovače automobilů, odpařovače, odsávací zařízení pro kuchyně, odsávací zařízení, digestoře, odsolovací zařízení pro mořskou vodu, odstraňování zápachu (prostředky na -), s výjimkou prostředků pro osobní potřebu, ohřev teplé vody (zařízení na -), ohřívací lahve, ohřivače (ponorné -), ohřivače do lůžek, ohřivače lepidla a klišu, ohřivače na nohy, nánožníky (elektrické i neelektrické -), ohřivače pro kojenecké lahve (elektrické -), ohřivače talířů, ohřivače vody, ohřivače vody pro koupele, ohřivače vzduchu (opakovaný ohřivač vzduchu), ohřívadla, oleje (přístroje na čištění -), olejové hořáky, olejové lampy, opékací přístroje - grily, opékače chleba, oplatková forma elektrická (lívanečník na pečení oplatek - elektrický), oslnění (zařízení pro automobily proti -), osvětlovací přístroje a zařízení, osvětlovací trubice, osvětlovací zařízení pro dopravní prostředky, osvětlovací zařízení pro vzdušné dopravní prostředky, ovoce (pražiče na -), ozdobné fontány, pára (zařízení na výrobu -), parní akumulátory, parní generátory, s výjimkou generátorů jako součástí strojů, parní koupele (přenosné kabiny pro -), pasterizační přístroje (zařízení na pasterizaci), pece (chladič vany pro -), pece (chladič zařízení pro -), pece (nakladače pro -), pece (pro rozličné účely), pece (rošty do -), pece jiné než laboratorní, pece spalovací, spalovny, pece zubařské, pecové popelníky, pečící trouby, píčky jiné než laboratorní, pisoáry, mušle, pitná voda (filtry na -), plechy tvarované pro trouby, plyn (čističe - jako součástí plynových zařízení), plyn (přístroje na čištění -), plyn (regulační a bezpečnostní zařízení pro přístroje na -), plynové bojler (kotle), plynové hořáky, plynové hořáky (držáky na -), plynové kondenzátory, s výjimkou kondenzátorů jako součástí strojů, plynové potrubí (regulační a bezpečnostní příslušenství k -), plynové zapalovače, podložka (elektrický vyhříváná), s výjimkou podložek pro lékařské účely, podušky (výhřevné), elektrické, s výjimkou podušek pro lékařské účely, polymerizační zařízení, ponorné ohřivače, popelníky pro pece, potápěčské reflektory, potrubí (části hygienických zařízení), potrubí jako části hygienických instalací, potrubní kohouty, pouliční lampy, prádelní kotle, pražičí stroje, pražiče kávy, pražiče na kávu, pražiče na ovoce, promítací přístroje (lampy do -),

proplachovací kontejnery, přenosné výhně, příkrývky, elektrické vyhřívací, ne pro lékařské účely, přístroje na čištění plynu, přístroje na chlazení vzduchu, přístroje na opékání - grily, přístroje pro výrobu chleba, radiátorové uzávěry, radiátory (elektrické -), radiátory (topení), radiátory ústředního topení, rámy kovové pro pece a trouby, reaktory (nukleární -), reaktory atomové, reaktory jaderné, reflektory (automobilové -), reflektory (potápěčské -), reflektory (světelné -), reflektory (světlomety) acetylenové, regenerátory tepla, regulačně-bezpečnostní přídavná zařízení pro plynová zařízení, regulačně-bezpečnostní zařízení pro plynová potrubí, regulačně- bezpečnostní zařízení pro vodovodní zařízení, regulační ventily pro kontrolu hladiny v nádržích, regulátory (topení), regulátory pro vodní nebo plynové zařízení a potrubí, roštnice, roštnice - topeniště, rošty do pecí, rošty na opékání masa, rošty pro pece, roury (kominové -), rozmrazovací zařízení pro vozidla, rozmrazovače skel vozidel (ohřivače -), rozptylovače světla (difuzéry), rožeň (bodec), řetězy barevných žárovek (dekorativní -), sanitární (toaletní) přístroje a zařízení, sauna (zařízení pro -), saunová zařízení, saunovací zařízení, lázeňské vybavení (teplovzdušné lázně), sedací koupele (vany pro -), sedátka (záchodová -), signalizační světlo, skleněné válce, skruhr (pračky plynu), skříně pro lednice, slad (pražičí stroje na -), směrová světla pro automobily, směrové žárovky pro vozidla, směšovací (pákové) baterie pro vodovodní potrubí, solária (přístroje k opalování), solární kolektory tepelné (vytápění), solární pece, spalovny, spalovací pece, spirály, jako součásti destilačních, ohřívacích a ochlazovacích zařízení, splachovací zařízení, splachovače, splachovací zařízení, sporáky, sporáky do kuchyní, spojiče paliva, sprchovací kouty, sprchy, sterilizace (jednouúčelové vaky pro -), sterilizátory, sterilizátory vody, stínidla na lampy, stojany náspyné pro vypalovací pece, stolní vařiče, stroje a přístroje na čištění vzduchu, stroje na pečení chleba, stropní světla, sušení krmiva (zařízení na -), sušiče (vzduchové -), sušiče na vlasy, sušičky (přístroje a zařízení na -), sušičky jako přístroje, sušičky prádla elektrické, sušičky vzduchu, světelná domovní čísla, světelné koule, baňky, světelné lampy, světelné reflektory (světla), světelné vybavení automobilů proti oslnění, světla (elektrická -) na vánoční stromky, světla pro auta, světla pro dopravní prostředky, světla pro jízdní kola, světlomety pro vozidla, světlomety, reflektory, svítidla (cylindry), svítidla pro jízdní kola, svítilny (baterky), svítilny (elektrické kapesní -), šachty, trubky (vyzařovací) - (ropný průmysl), šamot (příslušenství pro trouby), šetřiče paliva, tabák (zařízení na chlazení -), tabákové pražiče, tepelná čerpadla (pumpy), tepelné akumulátory, tepelné regenerátory, teplovodní vytápěcí zařízení, teplovzdušná zařízení, teplovzdušné trouby, termostatické ventily (části topných zařízení), těsnění (vodovodní -), (těsnící kroužky), tlakové hrnce (elektrické -), tlakové vodní zásobníky, toaletní (záchodové) mísy, toalety (záchody splachovací), topení (vytápěcí tělesa pro automobily), topení teplovodní, topeniště pecí, topná tělíska pro žehličky, topná zařízení pro topení tuhými, tekutými nebo plynovými palivy, topné články, toustovače, trouby (mikrovlnné) pro průmyslové účely, trouby (tvarovky pro -), trouby mikrovlnné, trouby pro kotle k vytápěcím zařízením, trubky pro vytápěcí kotle, truhlíky na popel (pecové -), tryska (protiostřikovací kohoutek), tvarované obložení pro pece, tvarované plechy pro pece, tvarovky pro trouby, uhlík do obloukové lampy, ultrafialové paprsky (lampy na -), s výjimkou lamp pro lékařské účely, umyvadla, umývárny (zařízení pro sušení rukou - sušiče), úprava vody (zařízení a stroje na čištění nebo -), uzávěry radiátorové, vaky (jednouúčelové sterilizační -), vánoční světla na stromky, vanové příslušenství (armatury), vanové zařízení, vany (lázeňské), vany pro sedací koupele, varné plotýnky, varné přístroje a zařízení, vařič stolní, ventilační zařízení pro laboratoře (digestoř), ventilátory, ventilátory (jako součásti větracích zařízení), ventilátory elektrické pro osobní potřebu, ventily (regulační) na regulaci hladiny v nádržích, ventily termostatické (části topných zařízení), ventily vzduchové pro parní vytápěcí tělesa, větrací zařízení, věže destilační, víření vody (přístroje pro -), vitríny (chladič) (výkladní skříně), vlákna (elektrická vyhřívací), vlákna do elektrických lamp, vlákna k osvětlení - hořčičková, vlásově sušiče, vlasy (sušiče na -), voda (ohřivače -), voda (přístroje a zařízení na změkčování -), voda (zařízení na filtrování -), voda (zařízení na úpravu -), voda (zařízení pro přívod), vodní

(sterilizátory -), vodní nebo plynová zařízení a potrubí (bezpečnostní příslušenství pro -), vodní nebo plynová zařízení a potrubí (regulátory pro -), vodovodní potrubní zařízení, vodovodní těsnění (těsnící kroužky), vodovodní zařízení, vozidla (klimatizační zařízení -), vozidla (ohřívací zařízení pro rozmrazování skel -), vozidla (osvětlovací zařízení pro -), vozidla (zařízení pro - proti oslnění), výbojky (elektrické -) pro osvětlení, výbojky (elektrické -) pro osvětlení, výbojky, elektrické, na osvětlení, výhně (přenosné -), výhřevné desky (pláty), výhřevné kotle, vyhřívací podušky (elektrické -), s výjimkou podušek pro lékařské účely, vyhřívací zařízení pro rozmrazování oken vozidel, výměníky tepla, s výjimkou výměníků jako součástí strojů, vypalovací pece (stojany), vysoušecí zařízení, vytápěcí tělesa, vytápěcí tělesa (topení) pro automobily, vytápěcí zařízení (elektrická -), vytápěcí zařízení, vyhřívací zařízení, vyzářovací šachty pro použití v ropných rafinériích, vzduch (ohříváče -), vzduch (zařízení na filtraci), vzduch (zařízení na osvěžení -), vzduch nebo voda (ionizační přístroje pro úpravu -), vzduchové sterilizátory, vzduchové sušiče, vzduchové ventily pro parní vytápěcí tělesa, zahradní grily (lávové kameny pro použití v -), záchodová sedátka, záchody (přenosné -), záchody splachovací, zachycovač popílků, zapalovače (plynové -), zapalovače, zapalovače křesadlové pro vznícení plynu, zapalovače plynu, zářivky pro osvětlení, zařízení (přiváděcí) k vytápěcím a toplovým kotlům, zařízení a stroje na čištění a úpravu vody, zařízení na dezinfekci, zařízení na dodávku vody (zásobníky vody), zařízení na filtraci vzduchu, zařízení na filtrování vody, zařízení na chlazení mléka, zařízení na chlazení nápojů, zařízení na chlazení vody, zařízení na odsolování mořské vody, zařízení na odvádění kouře a par, zařízení na ohřívání, zařízení na osvěžení vzduchu, zařízení na otáčení rožněm, zařízení na pražení kávy, zařízení na sušení rukou pro umývárny, zařízení na úpravu vody, zařízení na zpracování paliv a jaderného materiálu, zařízení pro klimatizaci, zařízení vodovodní, zásobníky vodní tlakové, zavlažovací zařízení, automatické, zavlažovací zařízení, pro zemědělství, zavlažovače (kapkové -) (zavlažovací zařízení), změkčování vody (zařízení na -), zvlhčovače vzduchu na radiátory ústředního topení, žárovky, žárovky (elektrické -), žárovky pro směrovky do vozidel, žhavicí vlákna (výhřevná), žhavicí vlákna do elektrických lamp; (42) aktualizace počítačových programů, analýza vody, analýzy chemické, analýzy těžby ropných polí, architektonické poradenství, architektura, bádání (podmořské -), bakteriologický výzkum, biologický výzkum, dálkové sledování počítačových systémů, dárkové balení, design průmyslový, digitalizace dokumentů (skenování), expertizy, fyzikální (výzkum), geodézie, geologické expertizy, geologický průzkum, geologický výzkum, grafický design, grafologie, hodnocení dřeva na stojato, hodnocení vlny (kvality -), hosting webových stránek, chemické analýzy, chemický výzkum, chemie (služby v oblasti -), instalace počítačových programů, interiérová výzdoba, inženýrské práce (expertizy), kalibrování (měření), kontrola kvality, kontrola ropných věží, konzultace (v oblasti počítačového softwaru), konzultace v oblasti úspor energie, kopírování počítačových programů, kosmetika (výzkum v oblasti -), laboratorní (vědecké) služby, materiál (zkoušky -), meteorologické informace, návrhářství (oděvní -), navrhování (průmyslový design -), navrhování obalů, obalový design, obnova počítačových dat (regenerace), oděvní návrhářství, ochrana životního prostředí (výzkum), ověřování pravosti uměleckých děl, plánování městské výstavby, počítače (pronájem -), počítačové programování, počítačové programy (aktualizace), počítačové programy (instalace -), počítačové programy (kopírování -), počítačové systémové analýzy, počítačové systémy (tvorba -), počítačový hardware (poradenství v oblasti navrhování a vývoje -), podmořský výzkum, poradenství architektonické -, poradenství v oblasti navrhování a vývoje počítačového hardwaru, poskytování vědeckých informací, rad a konzultací ve vztahu k uhlíkovým kompenzacím, poskytování vyhledávačů pro internet, programování počítačové, programy počítačů (údržba -), projekce (stavební), projektová činnost, studie technických projektů, projektování, projektové studie technické, pronájem počítačového software, pronájem počítačů, pronájem webových serverů, průmyslový design, průzkum (geologický -), průzkum (ropný -), průzkum (technický -), průzkum ropných polí, předpovědi počasí, meteorologické služby, přenos dat nebo

dokumentů z fyzických nosičů na elektronické nosiče, převod (konverze) dat a počítačových programů (ne fyzický), ropa (ropný průzkum), ropná pole (průzkum -), ropné věže (testování -), služby v oblasti chemie, služby v oblasti ochrany (proti počítačovým virům), software (pronájem počítačového -), software (tvorba -), strojírenství (výzkum v oboru -), studie technických projektů, technický průzkum, textil (zkoušení -), těžba ropných polí (analýzy -), tvorba a správa webových stránek (pro třetí osoby), tvorba počítačových systémů, tvorba software (počítačových programů), údržba počítačových programů, umělecká díla (ověřování pravosti -), umělecký design, umělý déšť (vytvoření -), umístování webových stránek, úspory energie (konzultace v oblasti úspor energie), vozidla (technické kontroly -), vyhledávače (poskytování) pro Internet, vývoj a výzkum nových výrobků, výzdoba interiérů, výzkum (biologický -), výzkum (fyzikální -), výzkum (geologický -), výzkum bakteriologický, výzkum v oblasti chemie, výzkum v oblasti kosmetiky, výzkum v oboru strojírenství, výzkum v oblasti ochrany životního prostředí, webové servery (pronájem webových serverů), webové stránky (tvorba a správa -), zeměměřičství, zkoušky materiálů.

(511) 6, 7, 11, 42

(210) O-496954

s účinností ode dne 10.09.2013/částečně vzdání se práv k ochranné známce

Úpravy znění/vyobrazení ochranných známek a seznamu výrobků a služeb

Kapitola obsahuje údaje o ochranných známkách, u kterých na žádost vlastníka ochranné známky došlo v souladu s ustanovením § 27 zákona č.441/2003 Sb. k úpravě ve znění, vyobrazení nebo seznamu výrobků a služeb, pokud tato změna uvádí údaje v ochranné známce do souladu se skutečností, aniž by se tím ochranná známka zásadně změnila. Kapitola dále obsahuje údaje o ochranných známkách, jejichž zápis byl obnoven pouze pro některé z výrobků a služeb v souladu s ustanovením §29 zákona č. 441/2003 Sb.

- (111) **262588**
(510) (9) počítačové programy, a to software elektronické pošty a software pro posílání zpráv v reálném čase, on-line elektronické vývěsky, on-line diskusní místnosti (chat rooms) a interaktivní elektronickou komunikaci; (38) poskytování posílání zpráv v reálném čase, on-line elektronických vývěsek a on-line diskusních místností (chat rooms) pro přenos vzkazů, obrazů a dokumentů mezi počítačovými uživateli.
(511) 9, 38
-

Změny vlastníků ochranných známek

Kapitola obsahuje údaje o ochranných známkách, které byly převedeny nebo přešly ve smyslu ustanovení § 15 odst. 1, 2 a § 16 zákona č. 441/2003 Sb. na jiného vlastníka v rozsahu všech zapsaných výrobků nebo služeb.

Číslo zápisu	Dřívější vlastník	Nynější vlastník	S účinností od
157070	Vodička Richard, J. Wericha 1746/3, Bruntál, 79201, CZ	Hamé s.r.o., Na Drahách 814, Kunovice, 68604, CZ	17.09.2013
162135	BW/IP International IP, Inc., 2000 Oceangate Boulevard, Suite 900, Long Beach, CA, US	Flowserve Management Company, 5215 N. O'Connor Boulevard, Suite 2300, Irving, TX, US	16.09.2013
162136	BW/IP International IP, Inc., 2000 Oceangate Boulevard, Suite 900, Long Beach, CA, US	Flowserve Management Company, 5215 N. O'Connor Boulevard, Suite 2300, Irving, TX, US	16.09.2013
173719	Vodička Richard, J. Wericha 1746/3, Bruntál, 79201, CZ	Hamé s.r.o., Na Drahách 814, Kunovice, 68604, CZ	17.09.2013
173720	Vodička Richard, J. Wericha 1746/3, Bruntál, 79201, CZ	Hamé s.r.o., Na Drahách 814, Kunovice, 68604, CZ	17.09.2013
173754	Vodička Richard, J. Wericha 1746/3, Bruntál, 79201, CZ	Hamé s.r.o., Na Drahách 814, Kunovice, 68604, CZ	17.09.2013
173755	Vodička Richard, J. Wericha 1746/3, Bruntál, 79201, CZ	Hamé s.r.o., Na Drahách 814, Kunovice, 68604, CZ	17.09.2013
176004	Vodička Richard, J. Wericha 1746/3, Bruntál, 79201, CZ	Hamé s.r.o., Na Drahách 814, Kunovice, 68604, CZ	17.09.2013
176005	Vodička Richard, J. Wericha 1746/3, Bruntál, 79201, CZ	Hamé s.r.o., Na Drahách 814, Kunovice, 68604, CZ	17.09.2013
176011	Vodička Richard, J. Wericha 1746/3, Bruntál, 79201, CZ	Hamé s.r.o., Na Drahách 814, Kunovice, 68604, CZ	17.09.2013
176021	Vodička Richard, J. Wericha 1746/3, Bruntál, 79201, CZ	Hamé s.r.o., Na Drahách 814, Kunovice, 68604, CZ	17.09.2013
176022	Vodička Richard, J. Wericha 1746/3, Bruntál, 79201, CZ	Hamé s.r.o., Na Drahách 814, Kunovice, 68604, CZ	17.09.2013
176361	STEKO spol.s.r.o., Na brankách 2, Blansko, 67801, CZ	STEKINVEST, s.r.o., Bordovice 9, Bordovice, 74401, CZ	16.09.2013
177234	Vodička Richard, J. Wericha 1746/3, Bruntál, 79201, CZ	Hamé s.r.o., Na Drahách 814, Kunovice, 68604, CZ	17.09.2013
178093	CHEMOLAK a.s., Továrenská 7, Smolenice, 91904, SK	IBA CHEMOLAK, s.r.o., Továrenská 7, Smolenice, SK	16.09.2013
178942	Eiffage Construction Česká republika, s.r.o., Francouzská 6167, Ostrava - Poruba, 70800, CZ	Fryč Igor, Skorkovského 43, Brno, 63600, CZ	16.09.2013
179333	Popron holding s.r.o., Jungmannova 748/30, Praha 1, 11000, CZ	Popron Média s.r.o., Jungmannova 30, Praha 1, 11000, CZ	16.09.2013
186016	Eiffage Construction Česká republika, s.r.o., Francouzská 6167, Ostrava - Poruba, 70800, CZ	HOMOLA a.s., Vratimovská 624/11, Ostrava-Kunčičky, 71800, CZ	16.09.2013
187854	Vodička Richard, J. Wericha 1746/3, Bruntál, 79201, CZ	Hamé s.r.o., Na Drahách 814, Kunovice, 68604, CZ	17.09.2013
187857	Vodička Richard, J. Wericha 1746/3, Bruntál, 79201, CZ	Hamé s.r.o., Na Drahách 814, Kunovice, 68604, CZ	17.09.2013
195369	Vodička Richard, J. Wericha 1746/3, Bruntál, 79201, CZ	Hamé s.r.o., Na Drahách 814, Kunovice, 68604, CZ	17.09.2013
195462	Vodička Richard, J. Wericha 1746/3, Bruntál, 79201, CZ	Hamé s.r.o., Na Drahách 814, Kunovice, 68604, CZ	17.09.2013
198311	Ing.Mojmír Urbánek, Jungmannova 30, Praha 1, 11000, CZ	FLAME Consulting Limited, Bexley Square 6, Salford, Manchester, GB	16.09.2013

Číslo zápisu	Dřívější vlastník	Nynější vlastník	S účinností od
199458	Vodička Richard, J. Wericha 1746/3, Bruntál, 79201, CZ	Hamé s.r.o., Na Drahách 814, Kunovice, 68604, CZ	17.09.2013
214697	Energoinvest CZ a.s., Na Pankráci 1062/58, Praha 4, 14000, CZ	PREMOT Františkovy Lázně a.s., Chebská č.p. 72, Františkovy Lázně, 35101, CZ	16.09.2013
223690	Promat UK Limited, Sterling Centre, Eastern Road, Bracknell, GB	Promat GmbH, Scheifenkamp 16, 40878 Ratingen, DE	16.09.2013
238584	Vodička Richard, J. Wericha 1746/3, Bruntál, 79201, CZ	Hamé s.r.o., Na Drahách 814, Kunovice, 68604, CZ	17.09.2013
238989	Vodička Richard, J. Wericha 1746/3, Bruntál, 79201, CZ	Hamé s.r.o., Na Drahách 814, Kunovice, 68604, CZ	17.09.2013
240396	Vodička Richard, J. Wericha 1746/3, Bruntál, 79201, CZ	Hamé s.r.o., Na Drahách 814, Kunovice, 68604, CZ	17.09.2013
243949	KORDÁRNA Plus a.s., Velká nad Veličkou 890, Velká nad Veličkou, 69674, CZ TEXIPLAS, a.s., Novozámocká 207, 951 12 Ivanka pri Nitre, SK	TEXIPLAST, a.s., Novozámocká 207, 951 12 Ivanka pri Nitre, SK	17.09.2013
245777	David Company spol. s r.o., Studánková 456, Praha 4, 14900, CZ	Formuleshop s.r.o., Husitská 63, Praha 3, 13000, CZ	16.09.2013
247549	Vodička Richard, J. Wericha 1746/3, Bruntál, 79201, CZ	Hamé s.r.o., Na Drahách 814, Kunovice, 68604, CZ	17.09.2013
247550	Vodička Richard, J. Wericha 1746/3, Bruntál, 79201, CZ	Hamé s.r.o., Na Drahách 814, Kunovice, 68604, CZ	17.09.2013
247551	Vodička Richard, J. Wericha 1746/3, Bruntál, 79201, CZ	Hamé s.r.o., Na Drahách 814, Kunovice, 68604, CZ	17.09.2013
247642	Vodička Richard, J. Wericha 1746/3, Bruntál, 79201, CZ	Hamé s.r.o., Na Drahách 814, Kunovice, 68604, CZ	17.09.2013
248995	Ladislav Kodejška, Lidická 731, Lomnice nad Popelkou, 51251, CZ	Pavlinka Brynychová, Kavánova 1071, Lomnice nad Popelkou, 51251, CZ	16.09.2013
249789	KORDÁRNA Plus a.s., Velká nad Veličkou 890, 69674, CZ	TEXIPLAST, a.s., Novozámocká 207, 951 12 Ivanka pri Nitre, SK	17.09.2013
254166	Vodička Richard, J. Wericha 1746/3, Bruntál, 79201, CZ	Hamé s.r.o., Na Drahách 814, Kunovice, 68604, CZ	17.09.2013
256757	G. M. PROJECT, s.r.o., Janská 769/4, Opava, 74601, CZ	Ing. Jiří Spáčil, 17. listopadu 937/35, Opava, 74706, CZ	16.09.2013
261131	Vodička Richard, J. Wericha 1746/3, Bruntál, 79201, CZ	Hamé s.r.o., Na Drahách 814, Kunovice, 68604, CZ	17.09.2013
261245	STEKO spol. s r.o., Na Brankách 2, Blansko, 67801, CZ	STEKINVEST, s.r.o., Bordovice 9, Bordovice, 74401, CZ	16.09.2013
262674	Vodička Richard, J. Wericha 1746/3, Bruntál, 79201, CZ	Hamé s.r.o., Na Drahách 814, Kunovice, 68604, CZ	17.09.2013
263198	Vodička Richard, J. Wericha 1746/3, Bruntál, 79201, CZ	Hamé s.r.o., Na Drahách 814, Kunovice, 68604, CZ	17.09.2013
265011	Vodička Richard, J. Wericha 1746/3, Bruntál, 79201, CZ	Hamé s.r.o., Na Drahách 814, Kunovice, 68604, CZ	17.09.2013
266520	GRAND PRINC MEDIA, a.s., Roháčova 188/37, Praha 3, 13000, CZ	BONARCADO a.s., Roháčova 188/37, Praha 3, 13000, CZ	16.09.2013
266677	Vodička Richard, J. Wericha 1746/3, Bruntál, 79201, CZ	Hamé s.r.o., Na Drahách 814, Kunovice, 68604, CZ	17.09.2013
266982	Navrátil Ivo, Antonínská 570/30, Brno - Veverí, 60200, CZ	PIZZA ZAKKI s.r.o., Sousední 21, Brno, 62100, CZ	16.09.2013
267612	GRAND PRINC MEDIA, a.s., Roháčova 188/37, Praha 3, 13000, CZ	BONARCADO a.s., Roháčova 188/37, Praha 3, 13000, CZ	16.09.2013

Číslo zápisu	Dřívější vlastník	Nynější vlastník	S účinností od
267706	Bodegas Marques de Arienzo, S.L., Camino Portuetxe 35 A, Edificio Igara 2, 20018 San Sebastian (Guipuzcoa), ES	Vinos de los Herederos del Marques de Riscal S.A., Calle Torrea 1, 01340 Elciego (Álava), ES	16.09.2013
268437	Vodička Richard, J. Wericha 1746/3, Bruntál, 79201, CZ	Hamé s.r.o., Na Drahách 814, Kunovice, 68604, CZ	17.09.2013
269062	Vodička Richard, J. Wericha 1746/3, Bruntál, 79201, CZ	Hamé s.r.o., Na Drahách 814, Kunovice, 68604, CZ	17.09.2013
272039	TCHAS, spol. s r. o., Novoveská 1139/22, Ostrava, Mariánské Hory, 70906, CZ	HOMOLA a.s., Vratimovská 624/11, Ostrava-Kunčičky, 71800, CZ	16.09.2013
272628	Vodička Richard, J. Wericha 1746/3, Bruntál, 79201, CZ	Hamé s.r.o., Na Drahách 814, Kunovice, 68604, CZ	17.09.2013
274681	MOBILREAL s.r.o., V Luhu 147, Měchenice, 25206, CZ	Čestmír Fanta, MBA, M. J. Hurta 46, Měchenice, 25206, CZ	16.09.2013
274826	Vodička Richard, J. Wericha 1746/3, Bruntál, 79201, CZ	Hamé s.r.o., Na Drahách 814, Kunovice, 68604, CZ	17.09.2013
278670	Vodička Richard, J. Wericha 1746/3, Bruntál, 79201, CZ	Hamé s.r.o., Na Drahách 814, Kunovice, 68604, CZ	17.09.2013
280937	Vodička Richard, J. Wericha 1746/3, Bruntál, 79201, CZ	Hamé s.r.o., Na Drahách 814, Kunovice, 68604, CZ	17.09.2013
281854	Pool Café, s.r.o., Řevnická 1/121, Praha 5 - Zličín, 15500, CZ	DABE GASTRO GROUP, s.r.o., Rašínovo nábřeží 1696/66, Praha 2, 12000, CZ	16.09.2013
281855	Pool Café, s.r.o., Vladivostocká 1460/10, Praha 10, Vršovice, 10000, CZ	DABE GASTRO GROUP, s.r.o., Rašínovo nábřeží 1696/66, Praha 2, 12000, CZ	16.09.2013
283480	ACE a.s., Nikoly Vapcarova 3270/7, Praha 4, 14300, CZ	Barrandov postprodukce a.s., Nikoly Vapcarova 3270/7, Praha 4, 14300, CZ	16.09.2013
283482	ACE a.s., Nikoly Vapcarova 3270/7, Praha 4, 14300, CZ	Barrandov postprodukce a.s., Nikoly Vapcarova 3270/7, Praha 4, 14300, CZ	16.09.2013
284407	SENY Group Restaurant s.r.o., Antonína Poledníka 24/1, Ostrava, Dubina, 70030, CZ	Dang Investment Group s.r.o., Chemická 2093/1a, Ostrava - Mariánské Hory, 70900, CZ	16.09.2013
287312	Hustoles Aleš, U Dvojdůmů 819/7, Praha 10, 10200, CZ Heč Radovan, Čechova 12/243, Praha 7, 17000, CZ	Hustoles Aleš, U Dvojdůmů 819/7, Praha 10, 10200, CZ	16.09.2013
291176	Vodička Richard, J. Wericha 1746/3, Bruntál, 79201, CZ	Hamé s.r.o., Na Drahách 814, Kunovice, 68604, CZ	17.09.2013
294483	GRAND PRINC MEDIA, a.s., Roháčova 188/37, Praha 3, 13000, CZ	BONARCADO a.s., Roháčova 188/37, Praha 3, 13000, CZ	16.09.2013
294484	GRAND PRINC MEDIA, a.s., Roháčova 188/37, Praha 3, 13000, CZ	BONARCADO a.s., Roháčova 188/37, Praha 3, 13000, CZ	16.09.2013
297459	GRAND PRINC MEDIA, a.s., Roháčova 188/37, Praha 3, 13000, CZ	BONARCADO a.s., Roháčova 188/37, Praha 3, 13000, CZ	16.09.2013
302604	Popron holding s.r.o., Jungmannova 748/30, Praha 1, 11000, CZ	Popron Média s.r.o., Jungmannova 30, Praha 1, 11000, CZ	16.09.2013
302605	Popron holding s.r.o., Jungmannova 748/30, Praha 1, 11000, CZ	Popron Média s.r.o., Jungmannova 30, Praha 1, 11000, CZ	16.09.2013
311968	POOL CAFE, s.r.o., Vladivostocká 1460/10, Praha 10, 10000, CZ	DABE GASTRO GROUP, s.r.o., Rašínovo nábřeží 1696/66, Praha 2, 12000, CZ	16.09.2013
316362	Think In a.s., Křemencova 178, Praha 1, 11000, CZ	4ages, s.r.o., Chodská 1181/7, Praha, 12000, CZ	16.09.2013
318615	Sowulo Perth s.r.o., Lumiérů 431/7, Praha 5, 15200, CZ	Štěpánek Petr, Smečenská 564, Kladno, 27204, CZ	16.09.2013
320457	Sowulo Perth s.r.o., Lumiérů 431/7, Praha 5, 15200, CZ	Štěpánek Petr, Smečenská 564, Kladno, 27204, CZ	16.09.2013

Číslo zápisu	Dřívější vlastník	Nynější vlastník	S účinností od
320458	Sowulo Perth s.r.o., Lumiérů 431/7, Praha 5, 15200, CZ	Štěpánek Petr, Smečenská 564, Kladno, 27204, CZ	16.09.2013
321278	ADAM COMPANY s.r.o., Havlíčkova 11, Trutnov, 54101, CZ	Adventure Menu s.r.o., Koubkova 399/10, Praha, 12000, CZ	16.09.2013
323114	GURMAN EUROPE s.r.o., Pod Harfou 943/36, Praha 9 - Vysočany, 19000, CZ	Xia Yumei, Lidická 1874/38, Brno - Černé Pole, 60200, CZ	17.09.2013
324713	Sowulo Perth s.r.o., Lumiérů 431/7, Praha 5, 15200, CZ	Štěpánek Petr, Smečenská 564, Kladno, 27204, CZ	16.09.2013

Změny v údajích o vlastních ochranných známkách

Kapitola obsahuje ochranné známky, u kterých byla v rejstříku ochranných známkách vyznačena změna v údajích o vlastních ve smyslu ustanovení § 27 odst. 2 a 7 zákona č. 441/2003 Sb.

Číslo zápisu	Vlastník	S účinností od
95979	Intercontinental Great Brands LLC, 100 Deforest Avenue, East Hanover NJ 07936, NJ, US	11.09.2013
110192	LKOCZ,a.s., Osiková 1781/2c, České Budějovice, 37008, CZ	11.09.2013
154229	Intercontinental Great Brands LLC, 100 Deforest Avenue, East Hanover NJ 07936, NJ, US	11.09.2013
155943	Intercontinental Great Brands LLC, 100 Deforest Avenue, East Hanover NJ 07936, NJ, US	11.09.2013
160069	Intercontinental Great Brands LLC, 100 Deforest Avenue, East Hanover NJ 07936, NJ, US	11.09.2013
160114	Intercontinental Great Brands LLC, 100 Deforest Avenue, East Hanover NJ 07936, NJ, US	11.09.2013
160115	Intercontinental Great Brands LLC, 100 Deforest Avenue, East Hanover NJ 07936, NJ, US	11.09.2013
160116	Intercontinental Great Brands LLC, 100 Deforest Avenue, East Hanover NJ 07936, NJ, US	11.09.2013
160476	Intercontinental Great Brands LLC, 100 Deforest Avenue, East Hanover NJ 07936, NJ, US	11.09.2013
162085	Intercontinental Great Brands LLC, 100 Deforest Avenue, East Hanover NJ 07936, NJ, US	11.09.2013
164662	Intercontinental Great Brands LLC, 100 Deforest Avenue, East Hanover NJ 07936, NJ, US	11.09.2013
167209	Intercontinental Great Brands LLC, 100 Deforest Avenue, East Hanover NJ 07936, NJ, US	11.09.2013
167210	Intercontinental Great Brands LLC, 100 Deforest Avenue, East Hanover NJ 07936, NJ, US	11.09.2013
167211	Intercontinental Great Brands LLC, 100 Deforest Avenue, East Hanover NJ 07936, NJ, US	11.09.2013
167946	Intercontinental Great Brands LLC, 100 Deforest Avenue, East Hanover NJ 07936, NJ, US	11.09.2013
168215	Intercontinental Great Brands LLC, 100 Deforest Avenue, East Hanover NJ 07936, NJ, US	11.09.2013
168947	Gant AB, Augustendalsvägen 47, Nacka Strand, 131 92, SE	16.09.2013
169183	Intercontinental Great Brands LLC, 100 Deforest Avenue, East Hanover NJ 07936, NJ, US	11.09.2013
169184	Intercontinental Great Brands LLC, 100 Deforest Avenue, East Hanover NJ 07936, NJ, US	11.09.2013
170678	Intercontinental Great Brands LLC, 100 Deforest Avenue, East Hanover NJ 07936, NJ, US	11.09.2013
170680	Intercontinental Great Brands LLC, 100 Deforest Avenue, East Hanover NJ 07936, NJ, US	11.09.2013
170681	Intercontinental Great Brands LLC, 100 Deforest Avenue, East Hanover NJ 07936, NJ, US	11.09.2013
170682	Intercontinental Great Brands LLC, 100 Deforest Avenue, East Hanover NJ 07936, NJ, US	11.09.2013
171136	Intercontinental Great Brands LLC, 100 Deforest Avenue, East Hanover NJ 07936, NJ, US	11.09.2013
174022	Grátis, s.r.o., V Olšinách 2300/75, Praha 10 - Strašnice, 10000, CZ	12.09.2013
174184	Bohumil Svoboda - Praktik, V Březině 225, Říčany - Strašín, 25101, CZ	17.09.2013
174186	Bohumil Svoboda - Praktik, V Březině 225, Říčany - Strašín, 25101, CZ	17.09.2013
176140	Intercontinental Great Brands LLC, 100 Deforest Avenue, East Hanover NJ 07936, NJ, US	11.09.2013
177398	BONAVITA, spol. s r.o., U Habrovky 247/11, Praha 4 - Krč, 14000, CZ	17.09.2013
179488	Intercontinental Great Brands LLC, 100 Deforest Avenue, East Hanover NJ 07936, NJ, US	11.09.2013
181696	TGI FRIDAY'S OF MINNESOTA, INC., 4201 Marsh Lane, Carrollton, 75007, TX, US	16.09.2013
182975	EMPOS, spol. s r.o., U Nových vil 18, Praha 10, 10000, CZ	17.09.2013
186039	AUTOGARD, spol. s r.o., Nová 32, Popůvky, 66441, CZ	17.09.2013
186394	Milan, spol. s r.o., Bezručova 705/4, Svitavy - Předměstí, 56802, CZ	17.09.2013
186398	True Manufacturing Co. Inc., 2001 E Terra Lane, O'Fallon 63366, MO, US	17.09.2013
187171	Economia, a.s., Pernerova 673/47, Praha 8, 18600, CZ	17.09.2013
187173	Economia, a.s., Pernerova 673/47, Praha 8, 18600, CZ	17.09.2013
187174	Economia, a.s., Pernerova 673/47, Praha 8, 18600, CZ	17.09.2013
188010	Intercontinental Great Brands LLC, 100 Deforest Avenue, East Hanover NJ 07936, NJ, US	11.09.2013
189369	KONSTAV, akciová společnost, K Vinici č. ev. 1372, Kolín V, 28002, CZ	11.09.2013

Číslo zápisu	Vlastník	S účinností od
189484	CHEMOTEX Děčín a.s., Děčín XXXII-Boletice nad Labem 63, Děčín, 40711, CZ	11.09.2013
190079	KONSTAV, akciová společnost, K Vinici č. ev. 1372, Kolín V, 28002, CZ	11.09.2013
190229	Grátis, s.r.o., V Olšínách 2300/75, Praha 10 - Strašnice, 10000, CZ	12.09.2013
190231	Grátis, s.r.o., V Olšínách 2300/75, Praha 10 - Strašnice, 10000, CZ	12.09.2013
191070	Economia, a.s., Pernerova 673/47, Praha 8, 18600, CZ	17.09.2013
191090	Economia, a.s., Pernerova 673/47, Praha 8, 18600, CZ	17.09.2013
191111	PhDr. Karel Klusák, Zdenky Vorlové 2000/2, Velké Meziříčí, 59401, CZ	17.09.2013
191364	Intercontinental Great Brands LLC, 100 Deforest Avenue, East Hanover NJ 07936, NJ, US	11.09.2013
192098	Intercontinental Great Brands LLC, 100 Deforest Avenue, East Hanover NJ 07936, NJ, US	11.09.2013
192099	Intercontinental Great Brands LLC, 100 Deforest Avenue, East Hanover NJ 07936, NJ, US	11.09.2013
192100	Intercontinental Great Brands LLC, 100 Deforest Avenue, East Hanover NJ 07936, NJ, US	11.09.2013
192101	Intercontinental Great Brands LLC, 100 Deforest Avenue, East Hanover NJ 07936, NJ, US	11.09.2013
192900	MASO UZENINY PÍSEK, a.s., Novodvorská 1010/14, Praha 4, 14200, CZ	12.09.2013
193554	AGE INTERNATIONAL, INC. Společnost zřízena podle zákonů státu Kentucky, P.O.Box 636, 229 West Main Street, Frankfort, 40602, KY, US	16.09.2013
193726	Intercontinental Great Brands LLC, 100 Deforest Avenue, East Hanover NJ 07936, NJ, US	11.09.2013
194827	MASO UZENINY PÍSEK, a.s., Novodvorská 1010/14, Praha 4, 14200, CZ	12.09.2013
195048	Intercontinental Great Brands LLC, 100 Deforest Avenue, East Hanover NJ 07936, NJ, US	11.09.2013
199315	Intercontinental Great Brands LLC, 100 Deforest Avenue, East Hanover NJ 07936, NJ, US	11.09.2013
200088	Intercontinental Great Brands LLC, 100 Deforest Avenue, East Hanover NJ 07936, NJ, US	11.09.2013
205046	BONAVITA, spol. s r.o., U Habrovky 247/11, Praha 4 - Krč, 14000, CZ	17.09.2013
206422	Intercontinental Great Brands LLC, 100 Deforest Avenue, East Hanover NJ 07936, NJ, US	11.09.2013
208683	Intercontinental Great Brands LLC, 100 Deforest Avenue, East Hanover NJ 07936, NJ, US	11.09.2013
208684	Intercontinental Great Brands LLC, 100 Deforest Avenue, East Hanover NJ 07936, NJ, US	11.09.2013
208685	Intercontinental Great Brands LLC, 100 Deforest Avenue, East Hanover NJ 07936, NJ, US	11.09.2013
208860	Intercontinental Great Brands LLC, 100 Deforest Avenue, East Hanover NJ 07936, NJ, US	11.09.2013
209647	MASO UZENINY PÍSEK, a.s., Novodvorská 1010/14, Praha 4, 14200, CZ	12.09.2013
210879	Intercontinental Great Brands LLC, 100 Deforest Avenue, East Hanover NJ 07936, NJ, US	11.09.2013
212650	BONAVITA, spol. s r.o., U Habrovky 247/11, Praha 4 - Krč, 14000, CZ	17.09.2013
212651	BONAVITA, spol. s r.o., U Habrovky 247/11, Praha 4 - Krč, 14000, CZ	17.09.2013
212652	BONAVITA, spol. s r.o., U Habrovky 247/11, Praha 4 - Krč, 14000, CZ	17.09.2013
213924	BONAVITA, spol. s r.o., U Habrovky 247/11, Praha 4 - Krč, 14000, CZ	17.09.2013
214102	Intercontinental Great Brands LLC, 100 Deforest Avenue, East Hanover NJ 07936, NJ, US	11.09.2013
217628	Intercontinental Great Brands LLC, 100 Deforest Avenue, East Hanover NJ 07936, NJ, US	11.09.2013
222002	Intercontinental Great Brands LLC, 100 Deforest Avenue, East Hanover NJ 07936, NJ, US	11.09.2013
223027	Intercontinental Great Brands LLC, 100 Deforest Avenue, East Hanover NJ 07936, NJ, US	11.09.2013
223028	Intercontinental Great Brands LLC, 100 Deforest Avenue, East Hanover NJ 07936, NJ, US	11.09.2013
230157	BONAVITA, spol. s r.o., U Habrovky 247/11, Praha 4 - Krč, 14000, CZ	17.09.2013
230158	BONAVITA, spol. s r.o., U Habrovky 247/11, Praha 4 - Krč, 14000, CZ	17.09.2013
234327	MASO UZENINY PÍSEK, a.s., Novodvorská 1010/14, Praha 4, 14200, CZ	12.09.2013
234887	MASO UZENINY PÍSEK, a.s., Novodvorská 1010/14, Praha 4, 14200, CZ	12.09.2013
234888	MASO UZENINY PÍSEK, a.s., Novodvorská 1010/14, Praha 4, 14200, CZ	12.09.2013
234889	MASO UZENINY PÍSEK, a.s., Novodvorská 1010/14, Praha 4, 14200, CZ	12.09.2013
234890	MASO UZENINY PÍSEK, a.s., Novodvorská 1010/14, Praha 4, 14200, CZ	12.09.2013
234891	MASO UZENINY PÍSEK, a.s., Novodvorská 1010/14, Praha 4, 14200, CZ	12.09.2013
235528	Intercontinental Great Brands LLC, 100 Deforest Avenue, East Hanover NJ 07936, NJ, US	11.09.2013

Číslo zápisu	Vlastník	S účinností od
236250	Intercontinental Great Brands LLC, 100 Deforest Avenue, East Hanover NJ 07936, NJ, US	11.09.2013
236513	BONAVITA, spol. s r.o., U Habrovky 247/11, Praha 4 - Krč, 14000, CZ	17.09.2013
237015	BONAVITA, spol. s r.o., U Habrovky 247/11, Praha 4 - Krč, 14000, CZ	17.09.2013
237016	BONAVITA, spol. s r.o., U Habrovky 247/11, Praha 4 - Krč, 14000, CZ	17.09.2013
237018	BONAVITA, spol. s r.o., U Habrovky 247/11, Praha 4 - Krč, 14000, CZ	17.09.2013
237494	Intercontinental Great Brands LLC, 100 Deforest Avenue, East Hanover NJ 07936, NJ, US	11.09.2013
238222	MASO UZENINY PÍSEK, a.s., Novodvorská 1010/14, Praha 4, 14200, CZ	12.09.2013
238224	MASO UZENINY PÍSEK, a.s., Novodvorská 1010/14, Praha 4, 14200, CZ	12.09.2013
238225	MASO UZENINY PÍSEK, a.s., Novodvorská 1010/14, Praha 4, 14200, CZ	12.09.2013
240003	MASO UZENINY PÍSEK, a.s., Novodvorská 1010/14, Praha 4, 14200, CZ	12.09.2013
240650	BONAVITA, spol. s r.o., U Habrovky 247/11, Praha 4 - Krč, 14000, CZ	17.09.2013
243419	Gant AB, Augustendalsvägen 47, Nacka Strand, 131 92, SE	16.09.2013
246433	BONAVITA, spol. s r.o., U Habrovky 247/11, Praha 4 - Krč, 14000, CZ	17.09.2013
249790	MASO UZENINY PÍSEK, a.s., Novodvorská 1010/14, Praha 4, 14200, CZ	12.09.2013
250849	Intercontinental Great Brands LLC, 100 Deforest Avenue, East Hanover NJ 07936, NJ, US	11.09.2013
254025	MASO UZENINY PÍSEK, a.s., Novodvorská 1010/14, Praha 4, 14200, CZ	12.09.2013
258667	MASO UZENINY PÍSEK, a.s., Novodvorská 1010/14, Praha 4, 14200, CZ	12.09.2013
258668	MASO UZENINY PÍSEK, a.s., Novodvorská 1010/14, Praha 4, 14200, CZ	12.09.2013
261092	MERLE BLANC a.s., Heřmanovice č.p. 364, 79374, CZ	11.09.2013
261093	MERLE BLANC a.s., Heřmanovice č.p. 364, 79374, CZ	11.09.2013
261094	MERLE BLANC a.s., Heřmanovice č.p. 364, 79374, CZ	11.09.2013
261134	MASO UZENINY PÍSEK, a.s., Novodvorská 1010/14, Praha 4, 14200, CZ	12.09.2013
261135	MASO UZENINY PÍSEK, a.s., Novodvorská 1010/14, Praha 4, 14200, CZ	12.09.2013
263319	RENUTO (Overseas) LIMITED, Akropoleos, 59-61, SAVVIDES CENTER, 1st floor, Flat/Office 102, 2012, Nikosie, CY	11.09.2013
263530	Černý slon, s.r.o., Týnská ulice 629/1, Praha 1, 11000, CZ	11.09.2013
263992	Wrigley Confections ČR, kom. spol., Pražská 320, Poříčí nad Sázavou, okr. Benešov, 25721, CZ	16.09.2013
264053	RENUTO (Overseas) LIMITED, Akropoleos, 59-61, SAVVIDES CENTER, 1st floor, Flat/Office 102, 2012, Nikosie, CY	11.09.2013
264699	KONCEPT EKOTECH s.r.o., Za zámečkem 746/3a, Praha 5, 15800, CZ	12.09.2013
264700	KONCEPT EKOTECH s.r.o., Za zámečkem 746/3a, Praha 5, 15800, CZ	12.09.2013
264701	KONCEPT EKOTECH s.r.o., Za zámečkem 746/3a, Praha 5, 15800, CZ	12.09.2013
264702	KONCEPT EKOTECH s.r.o., Za zámečkem 746/3a, Praha 5, 15800, CZ	12.09.2013
264773	Ing. Václav Příbyl, Světlví 9, Horní Stropnice, Trhové Sviny, 37401, CZ	11.09.2013
265012	MASO UZENINY PÍSEK, a.s., Novodvorská 1010/14, Praha 4, 14200, CZ	12.09.2013
265380	KONCEPT EKOTECH s.r.o., Za zámečkem 746/3a, Praha 5, 15800, CZ	12.09.2013
265586	VORLÍČEK-PLAST s.r.o., Dřínov 5, Zlonice, 27371, CZ	13.09.2013
266189	KONCEPT EKOTECH s.r.o., Za zámečkem 746/3a, Praha 5, 15800, CZ	12.09.2013
266294	Ing. Václav Anton - POETON, Přemyslova 185/40, Plzeň - Jižní Předměstí, 30100, CZ	11.09.2013
266770	Intercontinental Great Brands LLC, 100 Deforest Avenue, East Hanover NJ 07936, NJ, US	11.09.2013
267267	LBMS, s.r.o., Sokolovská 192/77-79, Praha 8 - Karlín, 18600, CZ	13.09.2013
267530	INTACT - studium v zahraničí, s.r.o., Kotlářská 914/21, Brno - Veverí, 60200, CZ	17.09.2013
268128	MERLE BLANC a.s., Heřmanovice č.p. 364, 79374, CZ	11.09.2013
271165	AKCENTA CZ a.s., Ovocný trh 572/11, Praha 1, Staré Město, 11000, CZ	13.09.2013
271273	Bc. Pavel Čundrla, Fanderlíkova 383/14, Prostějov, 79601, CZ	17.09.2013
271864	LKOCZ,a.s., Osiková 1781/2c, České Budějovice, 37008, CZ	11.09.2013

Číslo zápisu	Vlastník	S účinností od
272703	fa HAKIM s.r.o., Čapkova 853, Bílina - Teplické předměstí, 41801, CZ	12.09.2013
273017	UPC Česká republika, s.r.o., Závašova 502/5, Praha 4 - Nusle, 14000, CZ	17.09.2013
273076	TOI TOI, sanitární systémy, s r.o., Pražská 264, Slaný, 27401, CZ	12.09.2013
273306	Ing. Pavel Eiselt, Věkova 1246/26, Praha 4 - Braník, 14700, CZ	13.09.2013
276613	Intercontinental Great Brands LLC, 100 Deforest Avenue, East Hanover NJ 07936, NJ, US	11.09.2013
277060	Intercontinental Great Brands LLC, 100 Deforest Avenue, East Hanover NJ 07936, NJ, US	11.09.2013
277394	MASO UZENINY PÍSEK, a.s., Novodvorská 1010/14, Praha 4, 14200, CZ	12.09.2013
277395	MASO UZENINY PÍSEK, a.s., Novodvorská 1010/14, Praha 4, 14200, CZ	12.09.2013
277544	Centrum Powlok Preaplikowanych KONWERT Sp. z o.o., ul. Ks. Stefana Kóski 43, Kaniów, PL	11.09.2013
278105	Centrum Powlok Preaplikowanych KONWERT Sp. z o.o., ul. Ks. Stefana Kóski 43, Kaniów, PL	13.09.2013
278106	Centrum Powlok Preaplikowanych KONWERT Sp. z o.o., ul. Ks. Stefana Kóski 43, Kaniów, PL	11.09.2013
281055	MASO UZENINY PÍSEK, a.s., Novodvorská 1010/14, Praha 4, 14200, CZ	12.09.2013
281671	SEPOS, spol. s r.o., Rantířovská 583/100, Jihlava, 58601, CZ	13.09.2013
283601	BONAVITA, spol. s r.o., U Habrovky 247/11, Praha 4 - Krč, 14000, CZ	17.09.2013
285593	Golf Club Karlovy Vary, Pražská 219, Karlovy Vary, 36001, CZ	16.09.2013
285594	Golf Club Karlovy Vary, Pražská 219, Karlovy Vary, 36001, CZ	16.09.2013
285595	Golf Club Karlovy Vary, Pražská 219, Karlovy Vary, 36001, CZ	16.09.2013
286187	BONAVITA, spol. s r.o., U Habrovky 247/11, Praha 4 - Krč, 14000, CZ	17.09.2013
288475	Mondelez Europe GmbH, Lindbergh-Allee 1, 8152 Glattpark, CH	11.09.2013
291564	Intercontinental Great Brands LLC, 100 Deforest Avenue, East Hanover NJ 07936, NJ, US	11.09.2013
291939	MASO UZENINY PÍSEK, a.s., Novodvorská 1010/14, Praha 4, 14200, CZ	12.09.2013
294450	MASO UZENINY PÍSEK, a.s., Novodvorská 1010/14, Praha 4, 14200, CZ	12.09.2013
295504	MASO UZENINY PÍSEK, a.s., Novodvorská 1010/14, Praha 4, 14200, CZ	12.09.2013
297485	MASO UZENINY PÍSEK, a.s., Novodvorská 1010/14, Praha 4, 14200, CZ	12.09.2013
301071	Intercontinental Great Brands LLC, 100 Deforest Avenue, East Hanover NJ 07936, NJ, US	11.09.2013
304410	MASO UZENINY PÍSEK, a.s., Novodvorská 1010/14, Praha 4, 14200, CZ	12.09.2013
307180	BONAVITA, spol. s r.o., U Habrovky 247/11, Praha 4 - Krč, 14000, CZ	17.09.2013
307181	BONAVITA, spol. s r.o., U Habrovky 247/11, Praha 4 - Krč, 14000, CZ	17.09.2013
307432	Intercontinental Great Brands LLC, 100 Deforest Avenue, East Hanover NJ 07936, NJ, US	11.09.2013
310887	MASO UZENINY PÍSEK, a.s., Novodvorská 1010/14, Praha 4, 14200, CZ	12.09.2013
312737	BONAVITA, spol. s r.o., U Habrovky 247/11, Praha 4 - Krč, 14000, CZ	17.09.2013
312738	BONAVITA, spol. s r.o., U Habrovky 247/11, Praha 4 - Krč, 14000, CZ	17.09.2013
314351	Intercontinental Great Brands LLC, 100 Deforest Avenue, East Hanover NJ 07936, NJ, US	11.09.2013
314352	Intercontinental Great Brands LLC, 100 Deforest Avenue, East Hanover NJ 07936, NJ, US	11.09.2013
314465	Intercontinental Great Brands LLC, 100 Deforest Avenue, East Hanover NJ 07936, NJ, US	11.09.2013
314586	Intercontinental Great Brands LLC, 100 Deforest Avenue, East Hanover NJ 07936, NJ, US	11.09.2013
315596	BONAVITA, spol. s r.o., U Habrovky 247/11, Praha 4 - Krč, 14000, CZ	17.09.2013
315597	BONAVITA, spol. s r.o., U Habrovky 247/11, Praha 4 - Krč, 14000, CZ	17.09.2013
315615	MEGAPIXEL s.r.o., Jaspisová 366/8, Praha 5 - Radotín, 15300, CZ	13.09.2013
320099	MEGAPIXEL s.r.o., Jaspisová 366/8, Praha 5 - Radotín, 15300, CZ	13.09.2013
322287	BONAVITA, spol. s r.o., U Habrovky 247/11, Praha 4 - Krč, 14000, CZ	17.09.2013
322866	BONAVITA, spol. s r.o., U Habrovky 247/11, Praha 4 - Krč, 14000, CZ	17.09.2013
324961	Intercontinental Great Brands LLC, 100 Deforest Avenue, East Hanover NJ 07936, NJ, US	11.09.2013
324962	Intercontinental Great Brands LLC, 100 Deforest Avenue, East Hanover NJ 07936, NJ, US	11.09.2013
325012	BONAVITA, spol. s r.o., U Habrovky 247/11, Praha 4 - Krč, 14000, CZ	17.09.2013

Číslo zápisu	Vlastník	S účinností od
325326	BONAVITA, spol. s r.o., U Habrovky 247/11, Praha 4 - Krč, 14000, CZ	17.09.2013
328555	Intercontinental Great Brands LLC, 100 Deforest Avenue, East Hanover NJ 07936, NJ, US	11.09.2013
328983	Intercontinental Great Brands LLC, 100 Deforest Avenue, East Hanover NJ 07936, NJ, US	11.09.2013
331063	AKCENTA CZ a.s., Ovocný trh 572/11, Praha 1, Staré Město, 11000, CZ	13.09.2013
332708	MASO UZENINY PÍSEK, a.s., Novodvorská 1010/14, Praha 4, 14200, CZ	12.09.2013

Ostatní rozhodné údaje a úřední opravy

Kapitola zahrnuje zejména přetřídění seznamu výrobků a služeb v návaznosti na mezinárodní zápis, opravu chyb ve formulaci, přepisů a zjevných nesprávností za účelem uvedení do souladu se skutečností. V této kapitole jsou zveřejňovány jen takové údaje, které nemohou být zveřejněny spolu se zveřejněním přihlášky nebo se zápisem ochranné známky. Dále kapitola obsahuje důležitá úřední sdělení.

(111)

(210) O-455728

Datum provedení změny: 17.09.2013

Rozhodnutí o zamítnutí přihlášky ochranné známky ze dne 8.6.2009 publikované ve věstníku 28/2009 bylo na základě rozsudku Městského soudu v Praze č.j. 9Ca 245/2009 zrušeno a věc byla vrácena k dalšímu řízení.

Jiná oznámení

Oznámení o prodloužení PPH

Pilotní projekt spolupráce mezi Úřadem průmyslového vlastnictví České republiky a Patentovým a známkovým úřadem Spojených států (USPTO), označovaný jako Patent Prosecution Highway (PPH), který byl zahájen 1. října 2012 na období jednoho roku s ukončením 30. září 2013, se prodlužuje na časově neomezenou dobu.