

### Číselné INID kódy pro označování bibliografických dat technických řešení

### INID Codes for the identification of bibliographic data of technical solutions

(Standard WIPO ST. 9 a ST. 80)

(11)	číslo patentu/zápisu/osvědčení	(11)	Number of the patent/registration/certification
(15)	datum zápisu průmyslového vzoru	(15)	Industrial design registration date
(21)	číslo přihlášky/zálosti	(21)	Application number
(22)	datum podání přihlášky/zálosti	(22)	Date of application filing
(23)	údaje o výstavní prioritě	(23)	Exhibition priority data
(28)	počet průmyslových vzorů	(28)	Number of industrial designs included in the application
(31)	číslo prioritní přihlášky	(31)	Number of priority application
(32)	datum podání prioritní přihlášky	(32)	Filing date of priority application
(33)	země priority	(33)	Priority country
(40)	datum zveřejnění přihlášky vynálezu	(40)	Date of publication of patent application
(45)	datum zveřejnění zapsaného průmyslového vzoru	(45)	Publication date of the registered industrial design
(47)	datum zveřejnění udělení patentu a zápisu užitého vzoru, datum zápisu užitého vzoru, datum oznámení udělení evropského patentu v Evropském patentovém věstníku	(47)	Publication date of patent granting and publication date of utility model registration, registration date of utility model, publication date of European patent granting in the European patent bulletin
(51)	mezinárodní patentové třídění/Locarnské třídění průmyslových vzorů	(51)	International Patent Classification/ Locarno Classification for Industrial Designs
(54)	název	(54)	Title
(55)	vyobrazení průmyslového vzoru	(55)	Reproduction of the industrial design
(57)	anotace	(57)	Abstract
(68)	číslo základního patentu	(68)	Number of the basic patent
(71)	označení přihlašovatele/žadatele	(71)	Applicant
(72)	označení původce	(72)	Inventor
(73)	označení majitele/vlastníka	(73)	Owner
(74)	označení zástupce	(74)	Attorney's name and address
(86)	číslo mezinárodní přihlášky	(86)	International application number
(87)	číslo mezinárodního zveřejnění	(87)	International publication number
(92)	datum a číslo první registrace přípravku pro Českou republiku	(92)	Date and number(s) of the first authorization to market the product in the CZ
(93)	datum, číslo a země první registrace přípravku v rámci Společenství	(93)	Date, number(s) and country of the first authorization to market the product in the EEC
(94)	doba platnosti osvědčení	(94)	Term of certification validity
(95)	označení a typ přípravku	(95)	Name of the product and product type
(96)	datum podání a číslo evropské patentové přihlášky	(96)	European patent application filing date and number
(97)	datum zveřejnění a číslo zveřejnění evropské patentové přihlášky v Evropském patentovém věstníku	(97)	European patent application publication date and publication number in the European patent bulletin

### Číselné INID kódy pro označování bibliografických dat ochranných známek

### INID codes and minimum required for the identification of bibliographics data relating to marks

(Standard WIPO ST.60)

(111)	Číslo zápisu ochranné známky (registrace)	(111)	Number of registration
(151)	Datum zápisu ochranné známky	(151)	Date of the registration
(210)	Číslo přihlášky ochranné známky (spisu)	(210)	Number of the application
(220)	Datum podání přihlášky	(220)	Date of filing of the application
(320)	Datum vzniku práva přednosti	(320)	Date of the first application
(442)	Datum zveřejnění přihlášky po průzkumu	(442)	Date of the publication of the examined application
(450)	Datum zveřejnění zápisu ochranné známky ve Věstníku	(450)	Date of publication of the registration
(510)	Seznam výrobků a služeb	(510)	List of goods and/or services
(511)	Číslo třídy výrobků a služeb	(511)	Number of the class of goods and/or services
(526)	Omezení rozsahu ochrany o prvek	(526)	Disclaimer
(540)	Znění nebo vyobrazení ochranné známky	(540)	Reproduction of the mark
(551)	Kolektivní ochranná známka	(551)	Collective mark
(554)	Prostorová ochranná známka	(554)	Three-dimensional mark
(558)	Ochranná známka tvořená pouze barvou nebo kombinací barev	(558)	Mark consisting exclusively of one or several colours
(583)	Datum právní moci rozhodnutí/výsledek rozhodnutí	(583)	Date of the legal force of the decision/ result of the decision
(591)	Údaje o barevnosti ochranné známky	(591)	Information concerning colour
(730)	Přihlašovatel/vlastník ochranné známky	(730)	The applicant or the holder of the mark
(740)	Zástupce	(740)	Name and address of the representative
(811)	Mezinárodní číslo zápisu ochranné známky	(811)	Number of the international registration
(890)	Kód státu ochrany mezinárodní ochranné známky	(890)	INID code of the state of the international mark

# Kódy pro kódování záhlaví oznámení publikovaných ve Věstníku

(Standard WIPO ST. 17)

BB9A	zveřejněné přihlášky vynálezů	MK4A	zánik patentů uplynutím doby platnosti
FG1K	zapsané užité vzory	MK4F	zánik autorských osvědčení uplynutím doby ochrany
FG4A	udělené patenty	MK4Q	zánik průmyslového vzoru uplynutím doby ochrany
FG4Q	zapsané průmyslové vzory	MM4A	zánik patentů pro nezaplacení ročních poplatků
LD3K	částečný výmaz užitého vzoru	MM4F	zánik autorských osvědčení pro nezaplacení ročních poplatků
LD4Q	částečný výmaz průmyslového vzoru	ND1K	prodloužení platnosti užitého vzoru
MA4A	zánik patentu vzdáním se	ND4Q	obnova doby ochrany průmyslového vzoru
MA4F	zánik autorských osvědčení vzdáním se	PA4A	změna autorského osvědčení na patent
MC3K	výmaz užitého vzoru	PC9A	změna dispozičního práva k vynálezu
MC4A	zrušení patentu	PD1K	převod práv a ostatní změny majitelů užitého vzoru
MC4F	zrušení autorského osvědčení	PD4A	převod práv a ostatní změny majitelů patentů
MC4Q	výmaz průmyslového vzoru	PD4Q	převod práv a ostatní změny vlastníků průmyslových vzorů
MH1K	zánik užitého vzoru vzdáním se	QA9A	nabídka licence
MH4A	částečné zrušení patentu	SB4A	zapsané patenty do rejstříku po odtajnění
MH4F	částečné zrušení autorského osvědčení	SB4F	zapsaná autorská osvědčení do rejstříku po odtajnění
MH4Q	zánik průmyslového vzoru vzdáním se		
MK1K	zánik užitého vzoru uplynutím doby platnosti		

## Opravy Změny Různé

### Opravy u přihlášek vynálezů s žádostí o udělení patentu

HA9A	jmenování vynálezce	HF9A	oprava dat
HB9A	oprava jmen	HG9A	oprava chyb v třídění
HC9A	změna jmen	HH9A	oprava nebo změna všeobecně
HD9A	oprava adres	HK9A	tiskové chyby v úřed. věstnících
HE9A	změna adres		

## Opravy ochranných dokumentů

patenty	autorská osvědčení	užitné vzory	průmyslové vzory	
TA4A	TA4F	TA1K	TA4Q	jmenování vynálezce
TB4A	TB4F	TB1K	TB4Q	oprava jmen
TC4A	TC4F	TC1K	TC4Q	změna jmen
TD4A	TD4F	TD1K	TD4Q	oprava adres
TE4A	TE4F	TE1K	TE4Q	změna adres
TF4A	TF4F	TF1K	TF4Q	oprava dat
TG4A	TG4F	TG1K	TG4Q	oprava chyb v třídění
TH4A	TH4F	TH1K	TH4Q	oprava nebo změna všeobecně
TK9A	TK9F	TK1K	TK4Q	tiskové chyby v úřed. věstnících

## Kódy pro označování zemí a mezinárodních organizací použité ve věstníku

BE	Belgie
CA	Kanada
CH	Švýcarsko
CN	Čína
CW	Curaçao
CY	Kypr
CZ	Česká republika
DE	Německo
DK	Dánsko
ES	Španělsko
FR	Francie
GB	Spojené království
IN	Indie
JP	Japonsko
LI	Lichtenštejnsko
NL	Nizozemsko
PL	Polsko
SC	Seychely
SG	Singapur
SK	Slovensko
TW	Tchaj-wan (čínská provincie)
US	Spojené státy

## Kódy pro označování států USA použité ve věstníku

CA	California
CT	Connecticut
DE	Delaware
IL	Illinois
MN	Minnesota
NJ	New Jersey
NY	New York
OH	Ohio

## **BB9A Zveřejněné přihlášky vynálezů - přehled podle čísel přihlášek**

Dále uvedené přihlášky vynálezů byly zveřejněny dnem, uvedeným ve Věstníku podle zákona č. 527/1990 Sb., o vynálezech a zlepšovacích návrzích, ve znění pozdějších předpisů, a jsou k dispozici v patentové knihovně Úřadu průmyslového vlastnictví, Antonína Čermáka 2a, 160 68, Praha 6.

2012-275	<b>B 65 C 5/00</b>	(2006.01)
2012-344	<b>F 15 D 1/02</b>	(2006.01)
2012-348	<b>F 23 C 99/00</b>	(2006.01)
2012-349	<b>C 01 B 3/02</b>	(2006.01)
2012-350	<b>C 01 B 3/02</b>	(2006.01)
2012-351	<b>B 60 R 1/08</b>	(2006.01)
2012-357	<b>H 01 B 11/04</b>	(2006.01)
2012-360	<b>B 60 R 5/04</b>	(2006.01)
2012-361	<b>A 61 K 39/112</b>	(2006.01)
2012-362	<b>B 60 N 3/04</b>	(2006.01)
2012-364	<b>B 60 R 1/04</b>	(2006.01)
2012-366	<b>B 60 R 21/264</b>	(2006.01)
2012-372	<b>G 03 B 15/03</b>	(2006.01)
2012-447	<b>B 61 G 3/04</b>	(2006.01)
2012-571	<b>C 12 P 7/62</b>	(2006.01)
2012-723	<b>C 09 B 1/00</b>	(2006.01)
2013-352	<b>F 04 C 18/344</b>	(2006.01)
2013-404	<b>H 01 J 37/30</b>	(2006.01)
2013-406	<b>B 23 K 1/012</b>	(2006.01)
2013-475	<b>G 10 L 15/183</b>	(2013.01)
2013-497	<b>G 10 L 15/183</b>	(2013.01)
2013-706	<b>E 02 B 7/02</b>	(2006.01)

## Zveřejněné přihlášky vynálezů - řazené podle MPT

- (51) **A61K 39/112** (2006.01)  
**C12N 1/21** (2006.01)  
(21) **2012-361**  
(71) Výzkumný ústav veterinárního lékařství, v.v.i., Brno, CZ  
(72) Rychlík Ivan Doc. RNDr. Ph.D., Velešovice, CZ  
Karasová Daniela Ing. Ph.D, Brno, CZ  
Šebková Alena Mgr., Brno, CZ  
Havlíčková Hana Ing., Brno, CZ  
Matulová Marta Mgr., Sobůlky, CZ  
Šišák František MVDr. CSc., Brno, CZ  
(54) **Vakcína pro orální podání hospodářským zvířatům**  
(22) 30.05.2012  
(57) Řešení se týká vakcíny pro orální podání hospodářským zvířatům, která obsahuje živý oslabený kmen zoopatogenního mikroorganismu *Salmonella enterica* CAPM 6474. Tento kmen je oslabený třemi nezávislými mutacemi a je uložený ve sbírce zoopatogenních mikroorganismů v Brně, CZ.  
(74) PATENTOVÁ KANCELÁŘ, Mgr. Hana Jirkalová, Michelská 18/12a, Praha 4, 14000

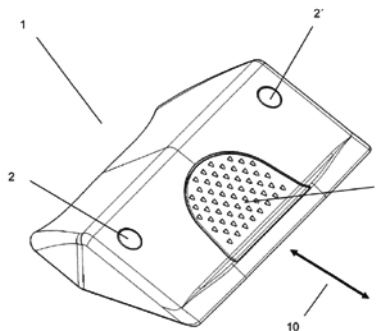

- (51) **B23K 1/012** (2006.01)  
**F27B 17/00** (2006.01)  
(21) **2013-406**  
(71) DENSO CORPORATION, Kariya-City Aichi-Pref, 448-8661, JP  
(72) Kondo Yuta, Kariya-City Aichi-Pref, 448-8661, JP  
(54) **Zařízení s atmosférou s nízkým obsahem kyslíku**  
(22) 30.05.2013  
(32) 04.06.2012  
(31) 2012/127194  
(33) JP  
(57) Zařízení s atmosférou s nízkým obsahem kyslíku, obsahující komoru (1), ve které je uložen zpracovávaný předmět, prostředky (2, 2') pro vytváření mikrovln, a vlnovody (3, 3'), jejichž prostřednictvím je mikrovlnné záření, generované prostředky (2, 2') pro vytváření mikrovln, přenášeno do komory, a dále obsahující materiály (4, 4') pro redukci kyslíku v komoře (1) a/nebo vlnovody (3, 3') za účelem snížení koncentrace kyslíku v atmosféře v komoře (1) prostřednictvím vytváření tepla s využitím mikrovln pro urychlení redukční reakce kyslíku, čímž dochází ke snížení koncentrace kyslíku v atmosféře v komoře (1).  
(74) Čermák a spol., JUDr. Karel Čermák, Elišky Peškové 15/735, Praha 5, 15000

- (51) **B60R 1/04** (2006.01)  
(21) **2012-364**  
(71) ŠKODA AUTO a.s., Mladá Boleslav, CZ  
(72) Kraus Ladislav Ing., Horní Branná, CZ  
Novotný Josef Ing., Dobruška, CZ  
(54) **Zpětné pozorovací zrcátko vozidla**  
(22) 31.05.2012  
(57) Zpětné pozorovací zrcátko (1) je umístěné v interiéru vozidla v prostoru mezi standardním vnitřním zpětným zrcátkem a stropním modulem (3). Zpětné pozorovací zrcátko (1) slouží k pozorování potřebného prostoru zadních sedadel vozidla. Podstata vynálezu spočívá v tom, že zpětné pozorovací zrcátko (1) obsahuje držák (2), který je připevněn k stropnímu modulu (3) vozidla. Držák (2) je spojen se zpětným pozorovacím zrcátkem (1) rozebíratelně prostřednictvím otočného klipového spoje (6). Otočný klipový spoj (6) je tvořen čelistmi (7) a válcovou částí (8), která je připevněna k držáku (2). Čelisti (7) jsou připevněné k zadní stěně zpětného pozorovacího zrcátka (1) a jsou otočně spojené s válcovou částí (8). Zpětné pozorovací zrcátko (1) obsahuje konvexní zrcadlo (9), které má potřebné konvexní zakřivení.

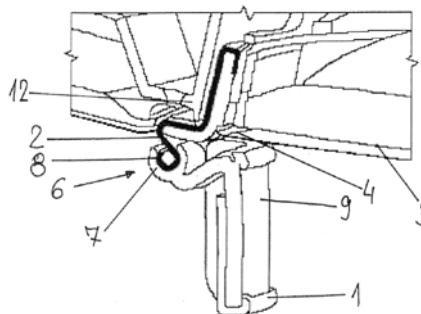
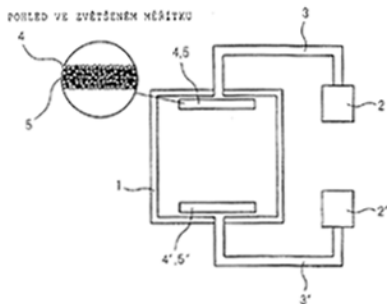

- (51) **B60N 3/04** (2006.01)  
(21) **2012-362**  
(71) Škoda Auto a. s., Mladá Boleslav, CZ  
(72) Lang David, Kvasiny, CZ  
(54) **Nožní podpěra**  
(22) 31.05.2012  
(57) Nožní podpěra (1) v podstatě klínového tvaru pro dopravní prostředky má ovládací prostředky pro její posouvání po podložce v podélném směru (10). Ovládacími prostředky jsou aspoň jedno zajišťovací tlačítko (2, 2') a ovládací klapka (3). Na spodní straně (20) je nožní podpěra (1) opatřena alespoň jedním výsuvným členem (4, 4') se suchým zipem a vodičím válcem (5).

- (51) **B60R 1/08** (2006.01)  
(21) **2012-351**  
(71) Škoda Auto a. s., Mladá Boleslav, CZ  
(72) Kraus Ladislav Ing., Horní Branná, CZ  
Novotný Josef Ing., Dobruška, CZ  
(54) **Přídavné zpětné zrcátko vozidla**  
(22) 29.05.2012  
(57) Přídavné zpětné zrcátko (1) je umístěné v interiéru vozidla v prostoru mezi standardním vnitřním zpětným zrcátkem a předním okrajem stropního modulu (3). Přídavné zpětné zrcátko (1) slouží k pozorování potřebného prostoru zadních sedadel vozidla. Podstata vynálezu spočívá v tom, že přídavné zpětné zrcátko (1) obsahuje držák (2), který je pevně spojen s čelním sklem (4) vozidla. Držák (2) je spojen s přídavným zpětným zrcátkem (1) rozebíratelně prostřednictvím otočného klipového spoje (6). Otočný klipový spoj (6) je tvořen čelistmi (7) a čepem (8), který je připevněn k držáku (2). Čelisti (7), které jsou připevněné k zadní stěně přídavného zpětného zrcátka (1), jsou otočně spojené s čepem (8). Přídavné zpětné zrcátko (1) obsahuje konvexní zrcadlo (9), které má potřebné konvexní

zakřivení.

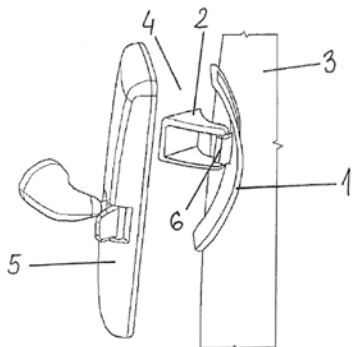

- (51) **B60R 5/04** (2006.01)  
(21) **2012-360**  
(71) ŠKODA AUTO a.s., Mladá Boleslav, CZ  
(72) Kohlert Zdeněk Ing., Nové Město nad Metují, CZ  
(54) **Multifunkčně přestavitelná podlaha**  
(22) 30.05.2012  
(57) Podlaha (1) zavazadlového prostoru motorového vozidla je uspořádána v zavazadlovém prostoru mezi bočnicemi vozidla (3), opěradly zadních sedadel (2) a zadním příčником (4). Multifunkčně přestavitelná podlaha (1) je tvořena přední, střední a zadní deskou (18, 19, 20), které jsou navzájem otočně spojeny, přičemž na spodní ploše přední a střední desky (18, 19) přilehle bočnici (3) je uspořádáno zajišťovací zařízení (26). To je tvořeno pouzdrem (27) uspořádaným na spodní straně přední desky (18), aretačně-ovládacím palmcem (29) uspořádaným na spodní straně střední desky (19) a výklopné podpěry (6) uspořádané v bočnici (3). Vzájemnou součinností jednotlivých dílů zajišťovacího zařízení (26) lze multifunkčně přestavitelnou podlahu (1) přestavit z dolní polohy, kdy leží na dně zavazadlového prostoru do horní polohy, kdy tvoří rovinu s krytem zámku (9) zadního příčniku (4). V obou těchto polohách jsou střední a zadní desky (19, 20) přestavitelné do stabilní polohy prostorově rozdělující zavazadlový prostor.

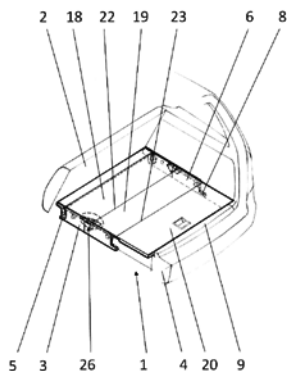

- (51) **B60R 21/264** (2006.01)  
**F42B 3/04** (2006.01)  
(21) **2012-366**  
(71) Indet Safety Systems a. s., Vsetín, CZ  
(72) Němčák Ondřej Ing. Ph.D., Vsetín, CZ  
Lorenc Slávek Ing., Karviná-Ráj, CZ  
Čablík Jiří Ing., Vsetín, CZ  
(54) **Generátor plynů odolný vysokému tlaku a způsob jeho výroby**  
(22) 31.05.2012  
(57) Generátor plynů odolný vysokému tlaku má spalovací prostor (1) obsahující energetický materiál (2) uzavřený víčkem (3), který je vymezen jednostranně zahrđeným tlaku odolným pouzdrem (4). V něm umístěný elektrický iniciátor (5) je ukotven v integrálním plastovém držáku (6), zasahujícím dovnitř tlaku odolného pouzdra (4), zatímco otevřená část (7) tlaku odolného pouzdra (4) následující za víčkem (3) je bezprostředně připojitelná do

vyššího celku (8). Tlaku odolné pouzdro (4) je vytvořeno z ocelové trubky s povrchovou úpravou nebo nerezové trubky nebo hliníkové trubky. Způsob výroby tohoto generátoru plynů spočívá v tom, že elektrický iniciátor (5) se opatří tlaku odolným pouzdrem (4), v místě vsazení elektrického iniciátoru (5) jednostranně zahrđeným. Tento celek se vloží do předehřáté vstřikovací formy, kde se do místa vsazení elektrického iniciátoru (5) nastříkne tavenina plastu do tvaru plastového držáku (6). Po následném ochlazení plastového držáku (6), vyjmutí z formy a vysypání energetického materiálu (2) do takto vytvořeného spalovacího prostoru (1) se shora umístí víčko (3), kterým se uzavře spalovací prostor (1). Takto vytvořený generátor plynů je svou otevřenou částí (7) následující za víčkem (5) připojitelný do vyššího funkčního celku, například svařováním nebo lemováním.

- (74) Ing. Dana Kreizlová, UTB ve Zlíně, Univerzitní institut, Mostní 5139, Zlín, 76001

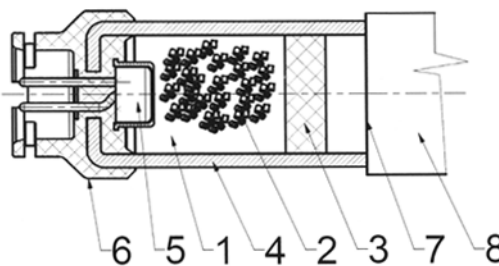

- (51) **B61G 3/04** (2006.01)  
**B22C 1/22** (2006.01)  
(21) **2012-447**  
(71) BEDLOE INDUSTRIES LLC, Wilmington, DE 19808, DE, US  
(72) Nibouar F. Andrew, Chicago, IL 60611, IL, US  
Smerecky Jerry R., Roselle, IL 60172, IL, US  
Sellberg Roland P., Naperville, IL 60563, IL, US  
Gibeaut Arthur A., Erie, IL 51250, IL, US  
(54) **Sestava železničního spřáhla, těleso spřáhla této sestavy a kloub spřáhla této sestavy**  
(22) 02.07.2012  
(32) 11.01.2010  
(31) 12/685,346  
(33) US  
(57) Sestava železničního spřáhla obsahuje alespoň těleso (204) a kloub (208), které jsou oba vytvořeny výrobním procesem bez vypálení. Těleso a kloub mají podle první varianty provedení rozměrové tolerance vzdáleností mezi prvky, které se opotřebovávají během provozu, které jsou zhruba poloviční, než lze dosahovat u tělesa a kloubu, vyrobených pomocí procesu lití do syrových forem, v důsledku čehož dochází k prodloužení životnosti v porovnání s tělesem a kloubem, vytvořenými pomocí procesu lití do syrových forem. Těleso a kloub mají podle druhé varianty provedení povrchové podmínky, které alespoň splňují požadavky Americké asociace železnic se zkratkou AAR, specifikace M-211, jak je stanoveno porovnáním pomocí SCRATA a pro množinu kategorií, lepší než povrchové podmínky, požadované AAR specifikací M-211, které zajišťují prodlouženou životnost v porovnání s tělesem a kloubem, splňujícím podmínky AAR specifikace M-211. Těleso této sestavy železničního spřáhla, vyrobené procesem bez vypálení, má rozměrové tolerance vzdáleností mezi prvky, které se opotřebovávají během provozu, které jsou mezi zhruba  $\pm 0,050$  až  $0,075$  palce, tedy  $\pm 0,13$  až  $0,18$  cm, což vede k prodloužené životnosti v porovnání s tělesem, vyrobeným procesem lití do syrových forem. Kloub této sestavy železničního spřáhla, vyrobený procesem bez vypálení, má rozměrové tolerance vzdáleností mezi prvky, které se opotřebovávají během provozu, které jsou mezi zhruba  $\pm 0,040$  až  $0,065$  palce, tedy  $\pm 0,1$  až  $0,165$  cm, což vede k prodloužené životnosti v porovnání s kloubem, vyrobeným procesem lití do syrových forem.  
(74) Čermák a spol., JUDr. Karel Čermák, Elišky Peškové 15, Praha 5, 15000

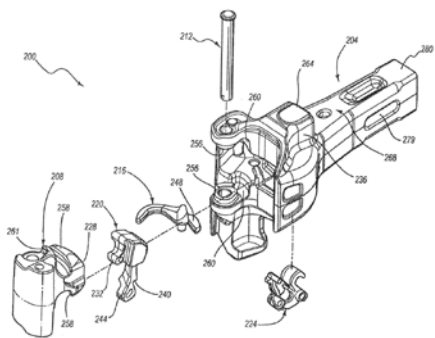

- (51) **B65C 5/00** (2006.01)  
**A23G 3/28** (2006.01)  
**B65B 25/00** (2006.01)

(21) **2012-275**

(71) Plasgura Richard, Pazderna, CZ

(72) Plasgura Richard, Pazderna, CZ

(54) **Způsob výroby etiket z jedlého papíru pro označení potravinářských výrobků a zařízení k provádění tohoto způsobu**

(22) 19.04.2012

(57) Předmětem vynálezu je způsob výroby etiket z jedlého papíru pro označení potravinářských výrobků, spočívající v tom, že grafická informace etikety je vytvořena řezáním jedlého papíru laserovým paprskem, přičemž takto upravený jedlý papír je umístěn na povrch potravinářského výrobku. Zařízení pro výrobu etiket z jedlého papíru pro označení potravinářských výrobků je tvořeno pracovní plochou, nad kterou je uspořádána laserová hlava napojená na zdroj.

(74) INPARTNERS GROUP, Ing. Ivan Lukšíček, Lidická 51, Brno, 60200

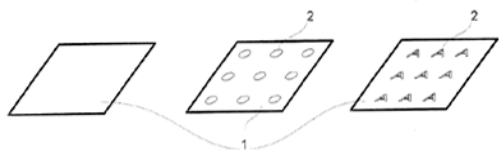

- (51) **C01B 3/02** (2006.01)  
**B01J 7/00** (2006.01)  
**C25B 1/04** (2006.01)

(21) **2012-349**

(71) KARLA spol. s r.o., Bruntál, CZ

Kuchta Petr, Čaková, CZ

(72) Kuchta Petr, Čaková, CZ

Klein Leopold, Bruntál, CZ

(54) **Systém na produkci plynu s vyšším obsahem vodíku a jeho následné využití**

(22) 28.05.2012

(57) Systém je osazen vlastním generátorem elektrické energie využívajícího magnetické pole nebo geomagnetické pole Země, který generuje napětí pro vyvíječ plynu. Plyn se pak bude využívat jako palivo v kogeneračních jednotkách, jako palivo v kotlích a průmyslových pecích a také se bude dělit na vodík a kyslík, tyto složky se budou následně skládat.

(74) RETROPATENT s.r.o., Dolní nám. 5/679, Jablonec nad Nisou, 46601

- (51) **C01B 3/02** (2006.01)  
**C25B 1/04** (2006.01)  
**B01J 7/00** (2006.01)

(21) **2012-350**

(71) KARLA spol. s r.o., Bruntál, CZ

Kuchta Petr, Čaková, CZ

(72) Kuchta Petr, Čaková, CZ

Klein Leopold, Bruntál, CZ

(54) **Sestava sudého počtu vyvíječů na výrobu plynu s obsahem vodíku a kyslíku pomocí elektrolýzy z vody a střídač napájení pro efektivnější výrobu plynu a postup výroby plynu**

(22) 28.05.2012

(57) Sestava je osazena minimálně dvěma kusy vyvíječů, střídačem napájení, který je složen z frekvenčního generátoru a přepínačem napájení, oddělovací nádobou, filtrační nádobou a chladicím/topným výměníkem, která chladí vyvíječe plynu a zároveň může využívat jejich teplotu v topném systému. Směs vody a plynu je hnána z vyvíječů přes chladicí/topný výměník do oddělovací nádoby, kde se plyn oddělí od vody, ten je následně přepouštěn do filtrační nádoby, kde se od plynu oddělí zbytková vlhkost, pak je plyn připraven na výstupu sestavy pro koncové zařízení. Voda z oddělovací nádoby je vrácena zpět do vyvíječů.

(74) RETROPATENT s.r.o., Mgr. Kamil Kolátor, Dolní nám. 5/679, Jablonec nad Nisou, 46601

- (51) **C09B 1/00** (2006.01)  
**C09B 1/20** (2006.01)  
**C09B 1/28** (2006.01)  
**C09B 1/34** (2006.01)  
**C09B 1/36** (2006.01)  
**C09B 1/48** (2006.01)  
**C09B 21/00** (2006.01)

(21) **2012-723**

(71) Synthesia, a.s., Pardubice, CZ

(72) Florián Čestmír, Chrudim, CZ

Steinfeld Jakub, Hradec Králové 2, CZ

Vyňuchal Jan, Přerov-Újezdec, CZ

(54) **Způsob přípravy antrachinonových pigmentů**

(22) 24.10.2012

(57) Předkládané řešení popisuje způsob přípravy antrachinonových pigmentů zahrnující krok kondenzace triazinového derivátu s 1-halogenantrachinonovým derivátem, popřípadě za katalýzy mědi nebo směsi mědi, jodu a složky vybrané z pyridinu, pikolinu, lutidinu a chinolinu, jehož podstata spočívá v tom, že kondenzace se provádí v rozpouštědle obsahujícím 50 až 100 % hmotnostních aromatických uhlovodíků vybraných ze skupiny zahrnující indan, tetrahydronaftalen, methylandan, inden, methylinden, naftalen nebo směsi těchto aromatických uhlovodíků, a 0 až 50 % hmotnostních alkylsubstituovaných benzenů vybraných ze skupiny zahrnující C<sub>1</sub>-C<sub>4</sub>-alkylbenzeny, di(C<sub>1</sub>-C<sub>3</sub>-alkyl)benzeny, tri(C<sub>1</sub>-C<sub>2</sub>-alkyl)benzeny a tetra (C<sub>1</sub>-C<sub>2</sub>-alkyl)benzeny, přičemž toto směsné rozpouštědlo má počátek bodu varu nad 150 °C za normálního atmosférického tlaku.

(74) Inventia s.r.o., RNDr. Kateřina Hartvichová, Na Bělidle 3, Praha 5, 15000

- (51) **C12P 7/62** (2006.01)  
**C12R 1/01** (2006.01)  
**C12R 1/05** (2006.01)

(21) **2012-571**

(71) Vysoké učení technické v Brně, Brno - Veveří, CZ

(72) Márová Ivana Doc. RNDr. CSc., Brno 35 - Bystrc, CZ

Obruča Stanislav Ing. Ph.D., Valašské Meziříčí, CZ

Příkryl Radek Mgr. Ph.D., Brno, CZ

(54) **Způsob produkce polyhydroxyalkanoátů (PHA) na olejovém substrátu**

(22) 27.08.2012

(57) Způsob produkce polyhydroxyalkanoátů (PHA), při kterém se na olejovém substrátu obsahujícím rostlinný olej a/nebo jedlý olej a/nebo odpadní jedlý olej, s výhodou fritovací olej, kultivuje kmen bakterií *Cupriavidus necator* H16, který přetváří olej na PHA při současné produkci vlastních extracelulárních lipolytických enzymů, které se z kultivačního média alespoň částečně izolují v průběhu fermentačního procesu před ukončením produkce a izolace PHA. Lipolytické enzymy izolované z *C. necator* v průběhu kultivace se použijí k úpravě olejového substrátu tak, že se přidají k produkčnímu médiu před zahájením kultivace, případně též v průběhu kultivace společně s příčmovou dávkou oleje. Při izolaci PHA vyprodukovaných způsobem podle vynálezu se po ukončení fermentace obsah produkčního reaktoru zahřeje na teplotu 80 °C po dobu alespoň 30 minut, následně se zchladí na teplotu 60 °C a přidají se lytická činidla obsahující směs detergentu, například SDS, a

proteolytického enzymu, čímž se získá surový homogenát, případně lyzát.

- (74) Ing. Dobroslav Musil, patentová kancelář, Ing. Dobroslav Musil, Cejl 38, Brno, 60200

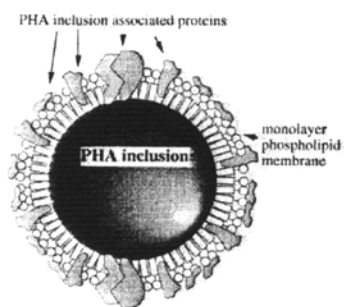

- (51) **E02B 7/02** (2006.01)  
**E02B 8/00** (2006.01)  
**E02B 3/10** (2006.01)

(21) **2013-706**

(71) Mendelova univerzita v Brně, Brno, CZ

(72) Koutný Ladislav Doc. Dr. Ing. CSc. Ph.D., Osek n/Bečvou, CZ  
Skoupil Jaromír Ing. Ph.D., Hranice, CZ

(54) **Zařízení pro regulaci a stabilizaci hladiny vody v malých vodních nádržích a rybnících**

(22) 17.09.2013

(57) Zařízení pro regulaci a stabilizaci vody v malých vodních nádržích a rybnících má ve své železobetonové polorámové konstrukci (12) uložené na jedné, případně obou stranách, ocelové "U" profily (124) pro uložení dlužové stěny (121), které jsou profilovány soustavou geometricky rozmístěných výřezů (3). Profilované drážky umožňují snadné vyjmutí jednotlivých dlužových stěn (121) pro regulaci hladiny vody a jejich zpětné vsazení do horní části zařízení pro regulaci a stabilizaci hladiny, aniž by je bylo nutné skladovat v jiném objektu.

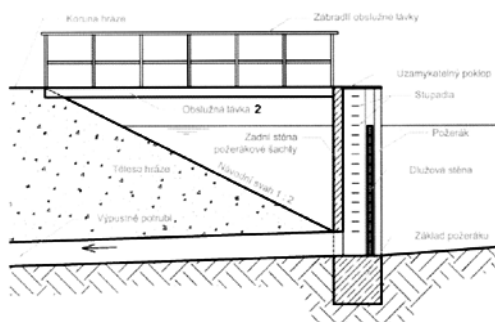

- (51) **F04C 18/344** (2006.01)  
**F04C 29/00** (2006.01)

(21) **2013-352**

(71) Mitsubishi Electric Corporation, 100-8310 Tokyo, JP

(72) Sugiura Kanichiro, 100-8310 Tokyo, JP

Maeyama Hideaki, 8310 Tokyo, JP

(54) **Hermetický rotační chladič kompresor**

(22) 15.05.2013

(32) 24.05.2012

(31) 2012-118829

(33) JP

(57) Hermetický rotační chladič kompresor obsahuje hermetickou nádobu (1), mající elektrický hnací prvek (102) a kompresní prvek (101), tlumič (50) sání, umístěný na vnější straně hermetické nádoby (1), první sací potrubí (51), které přivádí chladivo do tlumiče (50) sání, druhé sací potrubí (52), které přivádí chladivo z tlumiče (50) sání do kompresního prvku (101) a přívodní potrubí (54) kapalného chladiva, které přivádí kapalné chladivo do tlumiče (50) sání. Přívodní potrubí (54) kapalného chladiva má špičkovou část (54a) vytvořenou ve zužujícím se tvaru, přičemž množina otvorů je vytvořena ve špičkové části (54a) a špičková část (54a) je uložena v tlumiči (50) sání.

- (74) Čermák a spol., JUDr. Karel Čermák, Elišky Peškové 15/735, Praha 5, 15000

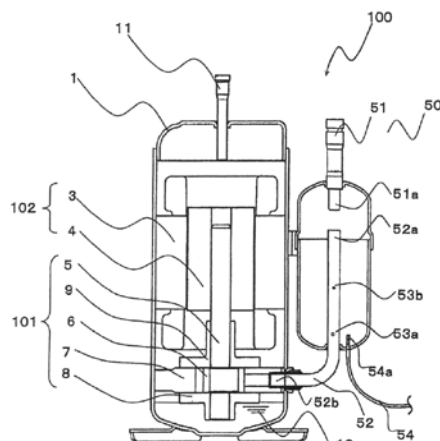

- (51) **F15D 1/02** (2006.01)  
**F01N 3/20** (2006.01)  
**F01N 3/28** (2006.01)

(21) **2012-344**

(71) Ústav termomechaniky AV ČR, v.v.i., Praha, CZ

(72) Tesař Václav Prof. Ing. CSc., Praha, CZ

(54) **Způsob dvouřezimového řízení průtoku tekutin a zařízení pro provádění tohoto způsobu**

(22) 25.05.2012

(57) Způsob dvouřezimového řízení ovládní proudění tekutin probíhá tak, že z tekutiny, jejíž proudění je ovládáno, se vytváří tekutinový proud s mezikruhovým průřezem, jenž se směřuje proti toroidálnímu vybrání, ve kterém se řídicím účinkem vytvoří stacionární prstencový vír, který interaguje s mezikruhovým proudem tak, že jej přiměje ke změně průměru, a to změně závislé na orientaci rotace v toroidálním vybrání. Zařízení pro provádění tohoto způsobu dvouřezimového řízení průtoku tekutin zahrnuje přívodní těleso (10) a vývodní těleso (20), přičemž přívodní těleso (10) zahrnuje anulární trysku (1), jejíž ústí má tvar mezikruží, a vývodní těleso (20) zahrnuje toroidální vybrání (2), ohraničení vnější vstupní hranou (130) a vnitřní vstupní hranou (140), středový kanál (22) a řídicí ústrojí, přičemž ústí anulární trysky (1) směřuje naproti toroidálnímu vybrání (2). Řídicím ústrojím je například alespoň jedna kladná řídicí tryska (3) napojená na zdroj přetlakového řídicího signálu druhou dutinou (220) a/nebo alespoň jedna záporná řídicí tryska (4) napojená na zdroj jiného přetlakového řídicího signálu první dutinou (210).

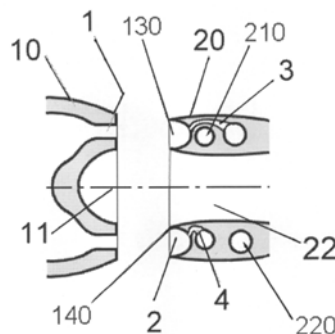

- (51) **F23C 99/00** (2006.01)  
**F24H 1/00** (2006.01)

(21) **2012-348**

(71) KARLA spol. s r.o., Bruntál, CZ

Kuchta Petr, Čáková, CZ

(72) Kuchta Petr, Čáková, CZ

Klein Leopold, Bruntál, CZ

(54) **Zařízení pro spalování plynu s vyšším obsahem vodíku**

(22) 28.05.2012

(57) Zařízení pro spalování plynu s vyšším obsahem vodíku sestávající z vyvíječe, výměníku, oddělovací nádoby,



- (74) filtrační nádoby a spalovací jednotky s konstrukčními úpravami pro zajištění lepší kvality spalovaného plynu.  
RETROPATENT s.r.o., Mgr. Kamil Kolátor, Dolní nám. 5/679, Jablonec nad Nisou, 46601

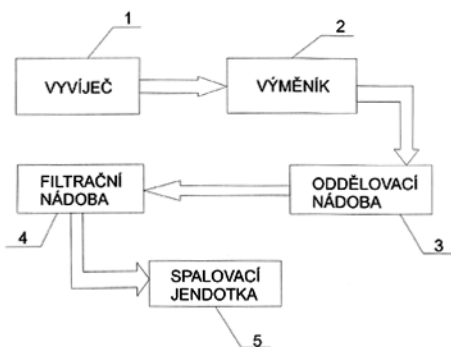

- (51) *G03B 15/03* (2006.01)  
*H04N 5/225* (2006.01)  
*H04N 5/235* (2006.01)  
(21) **2012-372**  
(71) KOUKAAM a.s., Praha 4 - Chodov, CZ  
(72) Sedláček Vlastimil Mgr., Koprivnice, CZ  
Seliger Petr, Kamenný Přívoz, CZ  
(54) **Ozařovací zařízení pro CCTV kamery**  
(22) 04.06.2012  
(57) Ozařovací zařízení určené pro zobrazovací zařízení, například kameru, obsahující zdroje záření, například LED, spočívá v tom, že na nosiči jsou umístěny zdroje záření, které jsou rozděleny do nejméně dvou podskupin, přičemž první podskupina má  $n_1$  zdrojů záření a druhá podskupina má  $n_2$  zdrojů záření, a kde těžiště účinné zářící plochy zdrojů záření každé podskupiny leží na ploše nosiče, která má tvar toru.  
(74) JUDr. David Karabec, Na Stráži 1306/5, Praha, 18000

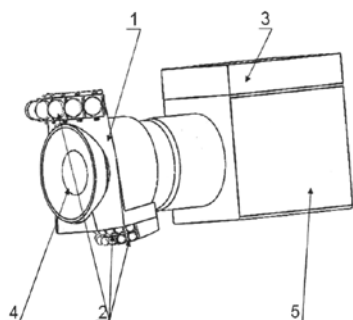

- (51) *G10L 15/183* (2013.01)  
*G06F 17/28* (2006.01)  
*G06F 17/27* (2006.01)  
*G10L 13/00* (2006.01)  
*G10L 15/00* (2013.01)  
(21) **2013-475**  
(71) SpeechTech, s.r.o., Plzeň, CZ  
(72) Pražák Aleš Ing. Ph.D., Vejpřnice, CZ  
Loose Zdeněk Ing., Plzeň, CZ  
Müller Luděk Doc. Ing. Ph.D., Plzeň, CZ  
Tychlt Zbyněk Ing. Ph.D., Most, CZ  
(54) **Systém pro převod řeči do textu pro nevidomé a slabozraké uživatele a zařízení s tímto systémem**  
(22) 20.06.2013  
(57) Systém pro převod řeči do textu pro nevidomé a slabozraké uživatele je upřůsoben k signalizaci zobrazených textových a/nebo netextových stavů systému a/nebo nezobrazených stavů systému do zvukové podoby. To je provedeno tak, že zvuková podoba stavu je ve formě předem dané zvukové stopy a/nebo psaného textu textového stavu převedeného hlasovým syntetizátorem do zvukové podoby a/nebo parametrického popisu zvuku převedeného tónovým syntetizátorem do zvukové podoby. Signalizovaným stavem je zejména připravenost systému k přijetí povelu a/nebo potvrzení přijetí, resp. nepřijetí povelu a/nebo připravenost, resp. nepřipravenost systému

k převodu řeči do textu. Variantně text vzniklý převodem řeči je hlasovým syntetizátorem systému převoditelný na pokyn uživatele do zvukové podoby. Zařízení je opatřeno vstupním audiozařízením, ovládacími prvky, výstupním audiozařízením a případně i zobrazovacím výstupním zařízením. Dále je opatřeno popsáním systémem pro převod řeči do textu.

- (74) Langrova, s.r.o., Skřetova 48, Plzeň, 30100  
(51) *G10L 15/183* (2013.01)  
*G06F 17/28* (2006.01)  
*G06F 17/27* (2006.01)  
*G10L 15/00* (2013.01)  
*G10L 13/00* (2006.01)  
(21) **2013-497**  
(71) SpeechTech, s.r.o., Plzeň, CZ  
Západočeská univerzita v Plzni, Plzeň, CZ  
(72) Pražák Aleš Ing. Ph.D., Vejpřnice, CZ  
Loose Zdeněk Ing., Plzeň, CZ  
Vaněk Jan Ing. Ph.D., Plzeň, CZ  
Müller Luděk Doc. Ing. Ph.D., Plzeň, CZ  
Psutka Josef Prof. Ing. CSc., Plzeň, CZ  
Psutka Josef V. Ing. Mgr. Ph.D., Plzeň, CZ  
(54) **Zařízení pro převod řeči do textu v reálném čase a jeho zapojení**  
(22) 26.06.2013  
(57) Zařízení pro převod řeči do textu v reálném čase obsahuje výpočetní zařízení, ústřední jazykový modul (3) a nejméně jeden expertní jazykový modul ( $4^1$  až  $4^N$ ). Ten obsahuje slova a/nebo jejich tvary z objemné skupiny, která nebyla pozorována v trénovacích textech a nejsou obsažena v ústředním jazykovém modulu (3). Tato slova mají ve formě atributů přiřazenou statistiku řazení ve větách. Variantně může expertní jazykový modul ( $4^1$  až  $4^N$ ) obsahovat různé výslovnosti slov v něm obsažených. Zapojení zařízení pro převod řeči do textu v reálném čase obsahuje nejméně jeden expertní jazykový modul ( $4^1$  až  $4^N$ ), připojený k řídicímu modulu (1) a k vyhodnocovacímu modulu (2). Variantně může zapojení obsahovat urychlovací modul (13), připojený k vyhodnocovacímu modulu (2), akustickému modulu (5) a řídicímu modulu (1). Zapojení dále může obsahovat modul zespisovnění (14), připojený k nejméně jednomu expertnímu jazykovému modulu ( $4^1$  až  $4^N$ ) a k ústřednímu jazykovému modulu (3).  
(74) Langrova, s.r.o., Skřetova 48, Plzeň, 32300

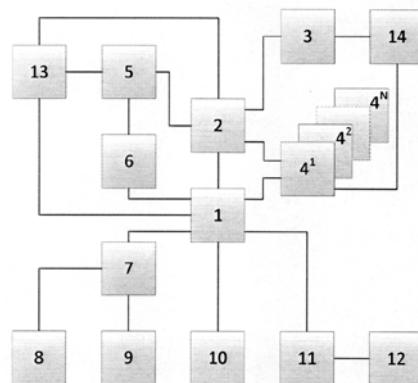

- (51) *H01B 11/04* (2006.01)  
*H01B 11/12* (2006.01)  
*H01B 3/46* (2006.01)  
(21) **2012-357**  
(71) PRAKAB PRAŽSKÁ KABELOVNA, s.r.o., Praha 15, CZ  
(72) Pelikán Lukáš Ing., Zábřeh, CZ  
Šinka Pavel, Šatov, CZ  
(54) **Sdělovací kabel s izolací z napěněné silikonové pryže**  
(22) 30.05.2012  
(57) Sdělovací kabel dle Obr. 1 s izolací z napěněné silikonové pryže, využitelný zejména v oblastech, kde jsou zvýšené požadavky na maximální provozní kapacitu při současném zachování požární bezpečnosti a funkčnosti zařízení, sestává z prvků (3) tvořených stočením žil sestávajících z

vodivého měděného, případně pocínovaného měděného jádra (1), izolovaného souvislou izolací z napěněné silikonové pryže (2), kde prvky (3) kabelu jsou stočeny do kabelové duše (4), která je obalena páskami (5) plnící funkci stínění kabelu. Nad páskami (5) je souvislá extrudovaná směs (6) a kabelový plášť (7). Izolace má permitivitu  $\epsilon_r < 2.5$ . Kabel dosahuje provozní kapacity  $C_p < 49$  nF/km.

- (74) DANĚK & PARTNERS Advokátní a patentová kancelář, Ing. Dr. Vilém Daněk, Vinohradská 45/1107, Praha 2, 12000

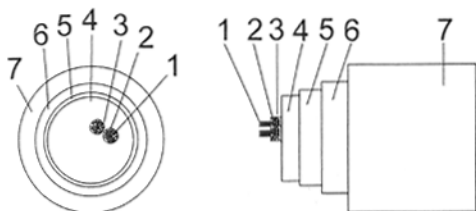

- (51) **H01J 37/30** (2006.01)

(21) **2013-404**

(71) Carl Zeiss Microscopy GmbH, 07745 Jena, DE

(72) Kuebler Carl, 73431 Aalen, DE

(54) **Kombinovaný laserový zpracovací systém a systém se zaostřeným iontovým svazkem**

(22) 30.05.2013

(32) 30.05.2012

(31) 102012010708

(33) DE

(57) Zpracovací systém k vytváření průřezu předmětu zahrnuje systém pracující se zaostřeným iontovým svazkem pro vytváření průřezu z předem připravené povrchové oblasti předmětu a laserový a světelně optický systém k vytváření předem připravené povrchové oblasti laserovou ablací zpracovávané oblasti předmětu pomocí prvního a druhého laserového paprsku. Světelně optický systém je uspořádán tak, aby usměrňoval první i druhý laserový paprsek do společných míst dopadu na společné snímací linii v oblasti zpracování za účelem následného snímání prvního laserového paprsku a druhého laserového paprsku. V každém z těchto míst dopadu je úhel mezi prvním směrem dopadu odpovídajícím směru osy prvního laserového paprsku a druhým směrem dopadu odpovídajícím směru osy druhého laserového paprsku větší než 10 stupňů, je-li měřen ve stacionární souřadnicové soustavě.

- (74) KANIA, SEDLÁK, SMOLA Patentová a známková kancelář, Ing. František Kania, Mendlovo nám. 1a, Brno, 60300

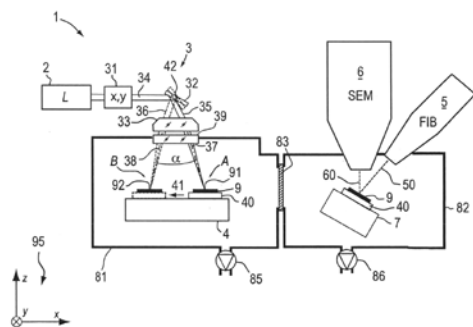

## Zveřejněné přihlášky vynálezů - přehled podle třídících znaků

Tato kapitola obsahuje zveřejněné přihlášky vynálezů uspořádané podle třídících znaků mezinárodního patentové třídění, nacházejících se na druhém až x-tém místě zatřídění přihlášky vynálezu. Přihlášky vynálezu uspořádané podle třídících znaků na 1. pozici zatřídění jsou uvedeny v předchozí části.

<b>A 23 G 3/28</b>	(2006.01)	2012-275
<b>B 01 J 7/00</b>	(2006.01)	2012-349
		2012-350
<b>B 22 C 1/22</b>	(2006.01)	2012-447
<b>B 65 B 25/00</b>	(2006.01)	2012-275
<b>C 09 B 1/20</b>	(2006.01)	2012-723
<b>C 09 B 1/28</b>	(2006.01)	2012-723
<b>C 09 B 1/34</b>	(2006.01)	2012-723
<b>C 09 B 1/36</b>	(2006.01)	2012-723
<b>C 09 B 1/48</b>	(2006.01)	2012-723
<b>C 09 B 21/00</b>	(2006.01)	2012-723
<b>C 12 N 1/21</b>	(2006.01)	2012-361
<b>C 12 R 1/01</b>	(2006.01)	2012-571
<b>C 12 R 1/05</b>	(2006.01)	2012-571
<b>C 25 B 1/04</b>	(2006.01)	2012-349
		2012-350
<b>E 02 B 3/10</b>	(2006.01)	2013-706
<b>E 02 B 8/00</b>	(2006.01)	2013-706
<b>F 01 N 3/20</b>	(2006.01)	2012-344
<b>F 01 N 3/28</b>	(2006.01)	2012-344
<b>F 04 C 29/00</b>	(2006.01)	2013-352
<b>F 24 H 1/00</b>	(2006.01)	2012-348
<b>F 27 B 17/00</b>	(2006.01)	2013-406
<b>F 42 B 3/04</b>	(2006.01)	2012-366
<b>G 06 F 17/27</b>	(2006.01)	2013-475
		2013-497
<b>G 06 F 17/28</b>	(2006.01)	2013-475
		2013-497
<b>G 10 L 13/00</b>	(2006.01)	2013-475
		2013-497
<b>G 10 L 15/00</b>	(2013.01)	2013-475
		2013-497
<b>H 01 B 11/12</b>	(2006.01)	2012-357
<b>H 01 B 3/46</b>	(2006.01)	2012-357
<b>H 04 N 5/225</b>	(2006.01)	2012-372
<b>H 04 N 5/235</b>	(2006.01)	2012-372

### Seznam přihlašovatelů zveřejněných přihlášek vynálezů

(71)	(21)	(51)	(71)	(21)	(51)
BEDLOE INDUSTRIES LLC, Wilmington, DE 19808, DE, US	2012-447	<b>B 61 G 3/04</b>	(2006.01)		
Carl Zeiss Microscopy GmbH, 07745 Jena, DE	2013-404	<b>H 01 J 37/30</b>	(2006.01)		
DENSO CORPORATION, Kariya-City Aichi-Pref, 448- 8661, JP	2013-406	<b>B 23 K 1/012</b>	(2006.01)		
Indet Safety Systems a. s., Vsetín, CZ	2012-366	<b>B 60 R 21/264</b>	(2006.01)		
KARLA spol. s r.o., Bruntál, CZ	2012-348	<b>F 23 C 99/00</b>	(2006.01)		
KARLA spol. s r.o., Bruntál, CZ	2012-349	<b>C 01 B 3/02</b>	(2006.01)		
KARLA spol. s r.o., Bruntál, CZ	2012-350	<b>C 01 B 3/02</b>	(2006.01)		
KOUKAAM a.s., Praha 4 - Chodov, CZ	2012-372	<b>G 03 B 15/03</b>	(2006.01)		
Mendelova univerzita v Brně, Brno, CZ	2013-706	<b>E 02 B 7/02</b>	(2006.01)		
Mitsubishi Electric Corporation, 100-8310 Tokyo, JP	2013-352	<b>F 04 C 18/344</b>	(2006.01)		
Plasgura Richard, Pazderna, CZ	2012-275	<b>B 65 C 5/00</b>	(2006.01)		
PRAKAB PRAŽSKÁ KABELOVNA, s.r.o., Praha 15, CZ	2012-357	<b>H 01 B 11/04</b>	(2006.01)		
SpeechTech, s.r.o., Plzeň, CZ	2013-475	<b>G 10 L 15/183</b>	(2013.01)		
SpeechTech, s.r.o., Plzeň, CZ	2013-497	<b>G 10 L 15/183</b>	(2013.01)		
Synthesia, a.s., Pardubice, CZ	2012-723	<b>C 09 B 1/00</b>	(2006.01)		
Škoda Auto a. s., Mladá Boleslav, CZ	2012-351	<b>B 60 R 1/08</b>	(2006.01)		
Škoda Auto a. s., Mladá Boleslav, CZ	2012-362	<b>B 60 N 3/04</b>	(2006.01)		
ŠKODA AUTO a.s., Mladá Boleslav, CZ	2012-360	<b>B 60 R 5/04</b>	(2006.01)		
ŠKODA AUTO a.s., Mladá Boleslav, CZ	2012-364	<b>B 60 R 1/04</b>	(2006.01)		
Ústav termomechaniky AV ČR, v.v.i., Praha, CZ	2012-344	<b>F 15 D 1/02</b>	(2006.01)		
Vysoké učení technické v Brně, Brno - Veveří, CZ	2012-571	<b>C 12 P 7/62</b>	(2006.01)		
Výzkumný ústav veterinárního lékařství, v.v.i., Brno, CZ	2012-361	<b>A 61 K 39/112</b>	(2006.01)		

## FG4A

## Udělené patenty - přehled podle čísel patentů

V období uzávěrky tohoto čísla Věstníku udělil Úřad průmyslového vlastnictví tyto patenty.

304178	<b>H 02 K 49/04</b>	(2006.01)
304179	<b>A 23 L 1/317</b>	(2006.01)
304180	<b>A 61 K 31/337</b>	(2006.01)
304181	<b>G 06 T 5/20</b>	(2006.01)
304182	<b>E 05 F 3/22</b>	(2006.01)
304183	<b>C 12 P 7/62</b>	(2006.01)
304184	<b>C 09 B 1/00</b>	(2006.01)
304185	<b>G 01 N 33/569</b>	(2006.01)
304186	<b>C 07 D 265/18</b>	(2006.01)

FG4A

Udělené patenty - přehled podle MPT

(51) <i>A23L 1/317</i> (2006.01)	(72) Florián Čestmír, Chrudim, CZ
<i>A23L 1/314</i> (2006.01)	Steinfeld Jakub, Hradec Králové 2, CZ
<i>A23L 1/308</i> (2006.01)	Vyňuchal Jan, Přerov-Újezdec, CZ
<i>A23J 3/22</i> (2006.01)	(54) <b>Způsob přípravy antrachinonových pigmentů</b>
(11) 304179	(22) 24.10.2012
(40) 14.08.2002	(74) Inventia s.r.o., RNDr. Kateřina Hartvichová, Na Bělidle 3, Praha 5, 15000
(21) <b>2002-1957</b>	
(73) SOCIETE DES PRODUITS NESTLE S. A., Vevey, CH	
(72) Dingman Steven Eric, St. Joseph, MO, US	(51) <i>C12P 7/62</i> (2006.01)
May Stephen Glenn, St. Joseph, MO, US	<i>C12R 1/01</i> (2006.01)
Smithey Sheri Lynn, St. Joseph, MO, US	<i>C12R 1/05</i> (2006.01)
(54) <b>Způsob výroby masového emulzního výrobku</b>	(11) 304183
(32) 16.11.1999	(40) 11.12.2013
(31) 09/441246	(21) <b>2012-571</b>
(33) US	(73) Vysoké učení technické v Brně, Brno - Veveří, CZ
(86) PCT/EP2000/011238	(72) Márová Ivana Doc. RNDr. CSc., Brno 35 - Bystřec, CZ
(87) WO 2001/035766	Obruča Stanislav Ing. Ph.D., Valašské Meziříčí, CZ
(22) 08.11.2000	Přikryl Radek Mgr. Ph.D., Brno, CZ
(74) JUDr. Zdeňka Korejzová, Spálená 29, Praha 1, 11000	(54) <b>Způsob produkce polyhydroxyalkanoátů (PHA) na olejovém substrátu</b>
(51) <i>A61K 31/337</i> (2006.01)	(22) 27.08.2012
<i>A61P 35/00</i> (2006.01)	(74) Ing. Dobroslav Musil, patentová kancelář, Ing. Dobroslav Musil, Cejl 38, Brno, 60200
<i>C07D 305/14</i> (2006.01)	
(11) 304180	(51) <i>E05F 3/22</i> (2006.01)
(40) 16.10.2002	<i>E05F 3/00</i> (2006.01)
(21) <b>2002-2490</b>	<i>E05F 13/02</i> (2006.01)
(73) INDENA S. P. A., Milano, IT	<i>E05F 15/00</i> (2006.01)
(72) Gabetta Bruno, Milano, IT	<i>E05F 1/12</i> (2006.01)
Zini Gianfranco, Milano, IT	(11) 304182
(54) <b>Chromatografická metoda separace paclitaxelu a cefalomaninu</b>	(40) 03.04.2013
(32) 28.11.2000	(21) <b>2011-531</b>
(31) 09/724504	(73) Janda František, Praha 3, CZ
(33) US	Janda Tomáš, Praha 3, CZ
(86) PCT/EP2001/012982	(72) Janda František, Praha 3, CZ
(87) WO 2002/044162	Janda Tomáš, Praha 3, CZ
(22) 09.11.2001	(54) <b>Způsob ovládní dveří a ovládací soustava dveří</b>
(74) JUDr. Zdeňka Korejzová, Spálená 29, Praha 1, 11000	(22) 29.08.2011
(51) <i>C07D 265/18</i> (2006.01)	(74) UNIPATENT, Ing. Jiří Chlustina, Jana Masaryka 43-47, Praha 2, 12000
<i>A61K 31/536</i> (2006.01)	
<i>A61P 31/18</i> (2006.01)	(51) <i>G01N 33/569</i> (2006.01)
(11) 304186	<i>G01N 33/577</i> (2006.01)
(40) 16.02.2000	(11) 304185
(21) <b>2004-883</b>	(40) 17.09.2003
(73) Merck Sharp & Dohme Corp., Rahway 07065, NJ, US	(21) <b>2002-4058</b>
(72) Clarke William, Rahway, NJ, US	(73) Novartis Vaccines & Diagnostics, Inc., Emeryville, CA, US
Crocker Louis S., Rahway, NJ, US	(72) Chien David Y., Alamo, CA, US
Kukura Joseph L., Rahway, NJ, US	Arcangel Phillip, Oakland, CA, US
Thompson Andrew, Rahway, NJ, US	Tandeske Laura, San Leandro, CA, US
Stelmach Christine, Rahway, NJ, US	George-Nascimento Carlos, Walnut Creek, CA, US
Young Steven, Rahway, NJ, US	Coit Doris, Petaluma, CA, US
(54) <b>Krystalická forma I inhibitoru na bázi benzoxazinu a způsob její výroby</b>	(54) <b>Pevný nosič pro imunoeseje a způsob jeho přípravy, způsob detekce infekce HIV a souprava pro imunodiagnostickou zkoušku</b>
(32) 05.02.1997, 24.03.1997, 08.04.1997, 07.05.1997	(32) 15.06.2000, 02.04.2001, 02.04.2001
(31) 60/037385, 9706046, 60/042807, 9709348	(31) 60/212082, 60/280811, 60/280867
(33) US, GB, US, GB	(33) US, US, US
(86) PCT/US1998/001999	(86) PCT/US2001/019369
(87) WO 1998/033782	(87) WO 2001/096875
(22) 02.02.1998	(22) 14.06.2001
(74) KOREJZOVÁ & SPOL., v.o.s., JUDr. Zdeňka Korejzová, advokátka, Korunní 810/104 E, Praha 10, 10100	(74) JUDr. Otakar Švorčík, Hálkova 2, Praha 2, 12000
(51) <i>C09B 1/00</i> (2006.01)	(51) <i>G06T 5/20</i> (2006.01)
<i>C09B 1/20</i> (2006.01)	<i>H04N 5/213</i> (2006.01)
<i>C09B 1/28</i> (2006.01)	<i>H04N 1/409</i> (2006.01)
<i>C09B 1/34</i> (2006.01)	(11) 304181
<i>C09B 1/36</i> (2006.01)	(40) 25.08.2010
<i>C09B 1/48</i> (2006.01)	(21) <b>2009-89</b>
<i>C09B 21/00</i> (2006.01)	(73) Vysoké učení technické v Brně, Fakulta informačních technologií, Brno, Královo Pole, CZ
(11) 304184	(72) Sekanina Lukáš Doc. Ing. Ph.D., Brno, CZ
(40) 11.12.2013	Vašíček Zdeněk Ing., Cetkovice, CZ
(21) <b>2012-723</b>	(54) <b>Nelineární obrazový filtr</b>
(73) Synthesia, a.s., Pardubice, CZ	

(22) 16.02.2009  
(74) Ing. Václav Kratochvíl, patentový zástupce, Táborská  
758/33, Mladá Boleslav, 29301

---

(51) **H02K 49/04** (2006.01)  
**H02K 49/00** (2006.01)  
**H02K 1/00** (2006.01)  
**H02K 7/10** (2006.01)

(11) 304178

(40) 13.11.2002

(21) **2002-407**

(73) MAGNA FORCE, INC., Port Angeles, WA, US

(72) Lamb Karl J., Sequim, WA, US

(54) **Seřiditelná magnetická spojka s nastavitelnými  
vzduchovými mezerami**

(32) 04.08.1999

(31) 09/368385

(33) US

(86) PCT/US2000/022096

(87) WO 2001/011759

(22) 04.08.2000

(74) JUDr. Petr Kalenský, Hálkova 2, Praha 2, 12000

---

### Seznam majitelů udělených patentů

(73)	(11)	(51)	(73)	(11)	(51)
INDENA S. P. A., Milano, IT	304180	<i>A 61 K 31/337</i>			(2006.01)
Janda Tomáš, Praha 3, CZ	304182	<i>E 05 F 3/22</i>			(2006.01)
Janda František, Praha 3, CZ	304182	<i>E 05 F 3/22</i>			(2006.01)
MAGNA FORCE, INC., Port Angeles, WA, US	304178	<i>H 02 K 49/04</i>			(2006.01)
Merck Sharp & Dohme Corp., Rahway 07065, NJ, US	304186	<i>C 07 D 265/18</i>			(2006.01)
Novartis Vaccines & Diagnostics, Inc., Emeryville, CA, US	304185	<i>G 01 N 33/569</i>			(2006.01)
SOCIETE DES PRODUITS NESTLE S. A., Vevey, CH	304179	<i>A 23 L 1/317</i>			(2006.01)
Synthesia, a.s., Pardubice, CZ	304184	<i>C 09 B 1/00</i>			(2006.01)
Vysoké učení technické v Brně, Brno - Veveří, CZ	304183	<i>C 12 P 7/62</i>			(2006.01)
Vysoké učení technické v Brně, Fakulta informačních technologií, Brno, Královo Pole, CZ	304181	<i>G 06 T 5/20</i>			(2006.01)



## Udělené evropské patenty

Evropský patentový úřad udělil následující evropské patenty s účinky pro Českou republiku. Tyto patenty mohou být zrušeny nebo zachovány v pozměněném znění Evropským patentovým úřadem v řízení o odporu. K tomu, aby nabyly evropský patent účinnosti na území České republiky, je třeba, aby byl Úřadu předložen ve stanovené lhůtě překlad patentového spisu do českého jazyka (§ 35c odst. 2 až 4 zákona č. 527/1990 Sb., v platném znění).

(97) EP 1329877	(47) 27.11.2013	(97) EP 1754158	(47) 27.11.2013
(97) EP 1419157	(47) 27.11.2013	(97) EP 1755615	(47) 27.11.2013
(97) EP 1429025	(47) 27.11.2013	(97) EP 1756700	(47) 27.11.2013
(97) EP 1429829	(47) 27.11.2013	(97) EP 1758599	(47) 27.11.2013
(97) EP 1433875	(47) 27.11.2013	(97) EP 1758729	(47) 27.11.2013
(97) EP 1436512	(47) 27.11.2013	(97) EP 1767583	(47) 27.11.2013
(97) EP 1436598	(47) 27.11.2013	(97) EP 1770191	(47) 27.11.2013
(97) EP 1470546	(47) 27.11.2013	(97) EP 1773984	(47) 27.11.2013
(97) EP 1494030	(47) 27.11.2013	(97) EP 1781470	(47) 27.11.2013
(97) EP 1499776	(47) 27.11.2013	(97) EP 1782753	(47) 27.11.2013
(97) EP 1503504	(47) 27.11.2013	(97) EP 1791840	(47) 27.11.2013
(97) EP 1514309	(47) 27.11.2013	(97) EP 1796664	(47) 27.11.2013
(97) EP 1520858	(47) 27.11.2013	(97) EP 1799875	(47) 27.11.2013
(97) EP 1526373	(47) 27.11.2013	(97) EP 1809260	(47) 27.11.2013
(97) EP 1536196	(47) 27.11.2013	(97) EP 1816116	(47) 27.11.2013
(97) EP 1540005	(47) 27.11.2013	(97) EP 1819861	(47) 27.11.2013
(97) EP 1544961	(47) 27.11.2013	(97) EP 1826842	(47) 27.11.2013
(97) EP 1551005	(47) 27.11.2013	(97) EP 1831860	(47) 27.11.2013
(97) EP 1551414	(47) 27.11.2013	(97) EP 1832709	(47) 27.11.2013
(97) EP 1556029	(47) 27.11.2013	(97) EP 1833192	(47) 27.11.2013
(97) EP 1556438	(47) 27.11.2013	(97) EP 1836569	(47) 27.11.2013
(97) EP 1563696	(47) 27.11.2013	(97) EP 1843986	(47) 27.11.2013
(97) EP 1567075	(47) 27.11.2013	(97) EP 1848725	(47) 27.11.2013
(97) EP 1569998	(47) 27.11.2013	(97) EP 1850880	(47) 27.11.2013
(97) EP 1577167	(47) 27.11.2013	(97) EP 1858407	(47) 27.11.2013
(97) EP 1577994	(47) 27.11.2013	(97) EP 1858543	(47) 27.11.2013
(97) EP 1581754	(47) 27.11.2013	(97) EP 1860589	(47) 27.11.2013
(97) EP 1590453	(47) 27.11.2013	(97) EP 1861939	(47) 27.11.2013
(97) EP 1601546	(47) 27.11.2013	(97) EP 1866199	(47) 27.11.2013
(97) EP 1606448	(47) 27.11.2013	(97) EP 1866303	(47) 27.11.2013
(97) EP 1614405	(47) 27.11.2013	(97) EP 1866404	(47) 27.11.2013
(97) EP 1615873	(47) 27.11.2013	(97) EP 1869070	(47) 27.11.2013
(97) EP 1618156	(47) 27.11.2013	(97) EP 1870551	(47) 27.11.2013
(97) EP 1634118	(47) 27.11.2013	(97) EP 1873728	(47) 27.11.2013
(97) EP 1647152	(47) 27.11.2013	(97) EP 1874934	(47) 27.11.2013
(97) EP 1647285	(47) 27.11.2013	(97) EP 1875405	(47) 27.11.2013
(97) EP 1651225	(47) 27.11.2013	(97) EP 1875634	(47) 27.11.2013
(97) EP 1655274	(47) 27.11.2013	(97) EP 1884074	(47) 27.11.2013
(97) EP 1660030	(47) 27.11.2013	(97) EP 1888832	(47) 27.11.2013
(97) EP 1660047	(47) 27.11.2013	(97) EP 1893076	(47) 27.11.2013
(97) EP 1664475	(47) 27.11.2013	(97) EP 1898842	(47) 27.11.2013
(97) EP 1665261	(47) 27.11.2013	(97) EP 1899342	(47) 27.11.2013
(97) EP 1666496	(47) 27.11.2013	(97) EP 1901676	(47) 27.11.2013
(97) EP 1674156	(47) 27.11.2013	(97) EP 1903196	(47) 27.11.2013
(97) EP 1675685	(47) 27.11.2013	(97) EP 1903380	(47) 27.11.2013
(97) EP 1677940	(47) 27.11.2013	(97) EP 1904992	(47) 27.11.2013
(97) EP 1688117	(47) 27.11.2013	(97) EP 1906901	(47) 27.11.2013
(97) EP 1693173	(47) 27.11.2013	(97) EP 1907843	(47) 27.11.2013
(97) EP 1694017	(47) 27.11.2013	(97) EP 1910404	(47) 27.11.2013
(97) EP 1697026	(47) 27.11.2013	(97) EP 1910431	(47) 27.11.2013
(97) EP 1697590	(47) 27.11.2013	(97) EP 1911681	(47) 27.11.2013
(97) EP 1705390	(47) 27.11.2013	(97) EP 1912018	(47) 27.11.2013
(97) EP 1706017	(47) 27.11.2013	(97) EP 1915183	(47) 27.11.2013
(97) EP 1710760	(47) 27.11.2013	(97) EP 1915911	(47) 27.11.2013
(97) EP 1713040	(47) 27.11.2013	(97) EP 1917217	(47) 27.11.2013
(97) EP 1721874	(47) 27.11.2013	(97) EP 1919051	(47) 27.11.2013
(97) EP 1722108	(47) 27.11.2013	(97) EP 1932424	(47) 27.11.2013
(97) EP 1722302	(47) 27.11.2013	(97) EP 1934430	(47) 27.11.2013
(97) EP 1729646	(47) 27.11.2013	(97) EP 1937995	(47) 27.11.2013
(97) EP 1731086	(47) 27.11.2013	(97) EP 1940447	(47) 27.11.2013
(97) EP 1731328	(47) 27.11.2013	(97) EP 1940808	(47) 27.11.2013
(97) EP 1733862	(47) 27.11.2013	(97) EP 1943223	(47) 27.11.2013
(97) EP 1735590	(47) 27.11.2013	(97) EP 1944038	(47) 27.11.2013
(97) EP 1737291	(47) 27.11.2013	(97) EP 1944595	(47) 27.11.2013
(97) EP 1738269	(47) 27.11.2013	(97) EP 1947262	(47) 27.11.2013
(97) EP 1740932	(47) 27.11.2013	(97) EP 1947413	(47) 27.11.2013
(97) EP 1742966	(47) 27.11.2013	(97) EP 1962702	(47) 27.11.2013
(97) EP 1743461	(47) 27.11.2013	(97) EP 1963143	(47) 27.11.2013
(97) EP 1747729	(47) 27.11.2013	(97) EP 1966615	(47) 27.11.2013
(97) EP 1748517	(47) 27.11.2013	(97) EP 1968073	(47) 27.11.2013

(97) EP 1972424	(47) 27.11.2013	(97) EP 2088745	(47) 27.11.2013
(97) EP 1973485	(47) 27.11.2013	(97) EP 2089195	(47) 27.11.2013
(97) EP 1977147	(47) 27.11.2013	(97) EP 2089468	(47) 27.11.2013
(97) EP 1977940	(47) 27.11.2013	(97) EP 2090446	(47) 27.11.2013
(97) EP 1978342	(47) 27.11.2013	(97) EP 2090536	(47) 27.11.2013
(97) EP 1978972	(47) 27.11.2013	(97) EP 2095947	(47) 27.11.2013
(97) EP 1981897	(47) 27.11.2013	(97) EP 2097715	(47) 27.11.2013
(97) EP 1981947	(47) 27.11.2013	(97) EP 2098144	(47) 27.11.2013
(97) EP 1982210	(47) 27.11.2013	(97) EP 2102357	(47) 27.11.2013
(97) EP 1982562	(47) 27.11.2013	(97) EP 2102996	(47) 27.11.2013
(97) EP 1984282	(47) 27.11.2013	(97) EP 2104618	(47) 27.11.2013
(97) EP 1985258	(47) 27.11.2013	(97) EP 2106867	(47) 27.11.2013
(97) EP 1987126	(47) 27.11.2013	(97) EP 2109553	(47) 27.11.2013
(97) EP 1987200	(47) 27.11.2013	(97) EP 2115694	(47) 27.11.2013
(97) EP 1995549	(47) 27.11.2013	(97) EP 2118370	(47) 27.11.2013
(97) EP 1996931	(47) 27.11.2013	(97) EP 2119611	(47) 27.11.2013
(97) EP 1997438	(47) 27.11.2013	(97) EP 2120305	(47) 27.11.2013
(97) EP 1998734	(47) 27.11.2013	(97) EP 2120788	(47) 27.11.2013
(97) EP 2004944	(47) 27.11.2013	(97) EP 2120978	(47) 27.11.2013
(97) EP 2006925	(47) 27.11.2013	(97) EP 2123721	(47) 27.11.2013
(97) EP 2008051	(47) 27.11.2013	(97) EP 2124991	(47) 27.11.2013
(97) EP 2010135	(47) 27.11.2013	(97) EP 2125235	(47) 27.11.2013
(97) EP 2010929	(47) 27.11.2013	(97) EP 2128382	(47) 27.11.2013
(97) EP 2011523	(47) 27.11.2013	(97) EP 2128978	(47) 27.11.2013
(97) EP 2011767	(47) 27.11.2013	(97) EP 2130837	(47) 27.11.2013
(97) EP 2012073	(47) 27.11.2013	(97) EP 2131374	(47) 27.11.2013
(97) EP 2020688	(47) 27.11.2013	(97) EP 2132156	(47) 27.11.2013
(97) EP 2022882	(47) 27.11.2013	(97) EP 2132560	(47) 27.11.2013
(97) EP 2023167	(47) 27.11.2013	(97) EP 2135486	(47) 27.11.2013
(97) EP 2025389	(47) 27.11.2013	(97) EP 2135591	(47) 27.11.2013
(97) EP 2025956	(47) 27.11.2013	(97) EP 2135770	(47) 27.11.2013
(97) EP 2028376	(47) 27.11.2013	(97) EP 2136252	(47) 27.11.2013
(97) EP 2030142	(47) 27.11.2013	(97) EP 2137053	(47) 27.11.2013
(97) EP 2031670	(47) 27.11.2013	(97) EP 2138818	(47) 27.11.2013
(97) EP 2031987	(47) 27.11.2013	(97) EP 2139410	(47) 27.11.2013
(97) EP 2032056	(47) 27.11.2013	(97) EP 2139577	(47) 27.11.2013
(97) EP 2032606	(47) 27.11.2013	(97) EP 2140148	(47) 27.11.2013
(97) EP 2032701	(47) 27.11.2013	(97) EP 2142079	(47) 27.11.2013
(97) EP 2033315	(47) 27.11.2013	(97) EP 2142307	(47) 27.11.2013
(97) EP 2035106	(47) 27.11.2013	(97) EP 2142665	(47) 27.11.2013
(97) EP 2037741	(47) 27.11.2013	(97) EP 2142739	(47) 27.11.2013
(97) EP 2039749	(47) 27.11.2013	(97) EP 2143812	(47) 27.11.2013
(97) EP 2041172	(47) 27.11.2013	(97) EP 2145641	(47) 27.11.2013
(97) EP 2043418	(47) 27.11.2013	(97) EP 2149635	(47) 27.11.2013
(97) EP 2047021	(47) 27.11.2013	(97) EP 2150099	(47) 27.11.2013
(97) EP 2047071	(47) 27.11.2013	(97) EP 2150805	(47) 27.11.2013
(97) EP 2049517	(47) 27.11.2013	(97) EP 2151383	(47) 27.11.2013
(97) EP 2051082	(47) 27.11.2013	(97) EP 2154303	(47) 27.11.2013
(97) EP 2051772	(47) 27.11.2013	(97) EP 2155084	(47) 27.11.2013
(97) EP 2053252	(47) 27.11.2013	(97) EP 2156184	(47) 27.11.2013
(97) EP 2054083	(47) 27.11.2013	(97) EP 2157722	(47) 27.11.2013
(97) EP 2054107	(47) 27.11.2013	(97) EP 2158357	(47) 27.11.2013
(97) EP 2054402	(47) 27.11.2013	(97) EP 2158955	(47) 27.11.2013
(97) EP 2055816	(47) 27.11.2013	(97) EP 2159033	(47) 27.11.2013
(97) EP 2056905	(47) 27.11.2013	(97) EP 2160012	(47) 27.11.2013
(97) EP 2057237	(47) 27.11.2013	(97) EP 2160327	(47) 27.11.2013
(97) EP 2058221	(47) 27.11.2013	(97) EP 2160879	(47) 27.11.2013
(97) EP 2060652	(47) 27.11.2013	(97) EP 2161070	(47) 27.11.2013
(97) EP 2062090	(47) 27.11.2013	(97) EP 2161160	(47) 27.11.2013
(97) EP 2063059	(47) 27.11.2013	(97) EP 2161333	(47) 27.11.2013
(97) EP 2064245	(47) 27.11.2013	(97) EP 2161361	(47) 27.11.2013
(97) EP 2069070	(47) 27.11.2013	(97) EP 2162445	(47) 27.11.2013
(97) EP 2070629	(47) 27.11.2013	(97) EP 2163464	(47) 27.11.2013
(97) EP 2071590	(47) 27.11.2013	(97) EP 2163680	(47) 27.11.2013
(97) EP 2073291	(47) 27.11.2013	(97) EP 2164028	(47) 27.11.2013
(97) EP 2073772	(47) 27.11.2013	(97) EP 2164811	(47) 27.11.2013
(97) EP 2075248	(47) 27.11.2013	(97) EP 2166616	(47) 27.11.2013
(97) EP 2077465	(47) 27.11.2013	(97) EP 2169138	(47) 27.11.2013
(97) EP 2077818	(47) 27.11.2013	(97) EP 2170568	(47) 27.11.2013
(97) EP 2077852	(47) 27.11.2013	(97) EP 2173751	(47) 27.11.2013
(97) EP 2079573	(47) 27.11.2013	(97) EP 2178452	(47) 27.11.2013
(97) EP 2079928	(47) 27.11.2013	(97) EP 2178553	(47) 27.11.2013
(97) EP 2080616	(47) 27.11.2013	(97) EP 2178974	(47) 27.11.2013
(97) EP 2080906	(47) 27.11.2013	(97) EP 2179060	(47) 27.11.2013
(97) EP 2081400	(47) 27.11.2013	(97) EP 2181057	(47) 27.11.2013
(97) EP 2082649	(47) 27.11.2013	(97) EP 2182646	(47) 27.11.2013
(97) EP 2083844	(47) 27.11.2013	(97) EP 2184235	(47) 27.11.2013
(97) EP 2088076	(47) 27.11.2013	(97) EP 2184348	(47) 27.11.2013

(97)	EP 2185448	(47)	27.11.2013	(97)	EP 2270821	(47)	27.11.2013
(97)	EP 2191298	(47)	27.11.2013	(97)	EP 2271831	(47)	27.11.2013
(97)	EP 2192402	(47)	27.11.2013	(97)	EP 2272586	(47)	27.11.2013
(97)	EP 2193585	(47)	27.11.2013	(97)	EP 2273155	(47)	27.11.2013
(97)	EP 2193941	(47)	27.11.2013	(97)	EP 2273693	(47)	27.11.2013
(97)	EP 2194058	(47)	27.11.2013	(97)	EP 2275415	(47)	27.11.2013
(97)	EP 2195161	(47)	27.11.2013	(97)	EP 2275722	(47)	27.11.2013
(97)	EP 2197370	(47)	27.11.2013	(97)	EP 2276743	(47)	27.11.2013
(97)	EP 2197861	(47)	27.11.2013	(97)	EP 2277155	(47)	27.11.2013
(97)	EP 2199404	(47)	27.11.2013	(97)	EP 2277189	(47)	27.11.2013
(97)	EP 2199666	(47)	27.11.2013	(97)	EP 2281737	(47)	27.11.2013
(97)	EP 2200158	(47)	27.11.2013	(97)	EP 2281901	(47)	27.11.2013
(97)	EP 2200614	(47)	27.11.2013	(97)	EP 2282455	(47)	27.11.2013
(97)	EP 2203445	(47)	27.11.2013	(97)	EP 2282768	(47)	27.11.2013
(97)	EP 2203913	(47)	27.11.2013	(97)	EP 2282787	(47)	27.11.2013
(97)	EP 2205541	(47)	27.11.2013	(97)	EP 2282955	(47)	27.11.2013
(97)	EP 2209032	(47)	27.11.2013	(97)	EP 2283593	(47)	27.11.2013
(97)	EP 2210804	(47)	27.11.2013	(97)	EP 2284069	(47)	27.11.2013
(97)	EP 2211444	(47)	27.11.2013	(97)	EP 2284594	(47)	27.11.2013
(97)	EP 2212073	(47)	27.11.2013	(97)	EP 2284971	(47)	27.11.2013
(97)	EP 2213127	(47)	27.11.2013	(97)	EP 2286757	(47)	27.11.2013
(97)	EP 2213685	(47)	27.11.2013	(97)	EP 2288392	(47)	27.11.2013
(97)	EP 2213712	(47)	27.11.2013	(97)	EP 2289387	(47)	27.11.2013
(97)	EP 2213890	(47)	27.11.2013	(97)	EP 2289759	(47)	27.11.2013
(97)	EP 2214487	(47)	27.11.2013	(97)	EP 2291370	(47)	27.11.2013
(97)	EP 2214704	(47)	27.11.2013	(97)	EP 2293342	(47)	27.11.2013
(97)	EP 2216390	(47)	27.11.2013	(97)	EP 2295051	(47)	27.11.2013
(97)	EP 2216877	(47)	27.11.2013	(97)	EP 2295288	(47)	27.11.2013
(97)	EP 2218410	(47)	27.11.2013	(97)	EP 2296212	(47)	27.11.2013
(97)	EP 2218833	(47)	27.11.2013	(97)	EP 2297224	(47)	27.11.2013
(97)	EP 2224763	(47)	27.11.2013	(97)	EP 2297904	(47)	27.11.2013
(97)	EP 2226505	(47)	27.11.2013	(97)	EP 2298104	(47)	27.11.2013
(97)	EP 2226911	(47)	27.11.2013	(97)	EP 2298320	(47)	27.11.2013
(97)	EP 2228573	(47)	27.11.2013	(97)	EP 2298847	(47)	27.11.2013
(97)	EP 2228755	(47)	27.11.2013	(97)	EP 2299696	(47)	27.11.2013
(97)	EP 2229207	(47)	27.11.2013	(97)	EP 2300196	(47)	27.11.2013
(97)	EP 2229479	(47)	27.11.2013	(97)	EP 2300664	(47)	27.11.2013
(97)	EP 2229651	(47)	27.11.2013	(97)	EP 2302074	(47)	27.11.2013
(97)	EP 2230708	(47)	27.11.2013	(97)	EP 2302280	(47)	27.11.2013
(97)	EP 2230781	(47)	27.11.2013	(97)	EP 2304488	(47)	27.11.2013
(97)	EP 2231461	(47)	27.11.2013	(97)	EP 2304769	(47)	27.11.2013
(97)	EP 2232089	(47)	27.11.2013	(97)	EP 2305469	(47)	27.11.2013
(97)	EP 2233340	(47)	27.11.2013	(97)	EP 2305560	(47)	27.11.2013
(97)	EP 2233401	(47)	27.11.2013	(97)	EP 2305850	(47)	27.11.2013
(97)	EP 2237066	(47)	27.11.2013	(97)	EP 2306814	(47)	27.11.2013
(97)	EP 2237766	(47)	27.11.2013	(97)	EP 2306883	(47)	27.11.2013
(97)	EP 2238057	(47)	27.11.2013	(97)	EP 2307259	(47)	27.11.2013
(97)	EP 2238166	(47)	27.11.2013	(97)	EP 2308332	(47)	27.11.2013
(97)	EP 2238355	(47)	27.11.2013	(97)	EP 2310173	(47)	27.11.2013
(97)	EP 2240563	(47)	27.11.2013	(97)	EP 2310737	(47)	27.11.2013
(97)	EP 2241638	(47)	27.11.2013	(97)	EP 2310802	(47)	27.11.2013
(97)	EP 2242399	(47)	27.11.2013	(97)	EP 2310856	(47)	27.11.2013
(97)	EP 2243299	(47)	27.11.2013	(97)	EP 2312841	(47)	27.11.2013
(97)	EP 2243841	(47)	27.11.2013	(97)	EP 2313665	(47)	27.11.2013
(97)	EP 2244324	(47)	27.11.2013	(97)	EP 2314228	(47)	27.11.2013
(97)	EP 2244888	(47)	27.11.2013	(97)	EP 2316659	(47)	27.11.2013
(97)	EP 2245950	(47)	27.11.2013	(97)	EP 2317962	(47)	27.11.2013
(97)	EP 2246248	(47)	27.11.2013	(97)	EP 2318460	(47)	27.11.2013
(97)	EP 2247033	(47)	27.11.2013	(97)	EP 2318494	(47)	27.11.2013
(97)	EP 2248792	(47)	27.11.2013	(97)	EP 2318622	(47)	27.11.2013
(97)	EP 2249760	(47)	27.11.2013	(97)	EP 2318853	(47)	27.11.2013
(97)	EP 2250138	(47)	27.11.2013	(97)	EP 2320616	(47)	27.11.2013
(97)	EP 2252692	(47)	27.11.2013	(97)	EP 2320781	(47)	27.11.2013
(97)	EP 2253557	(47)	27.11.2013	(97)	EP 2321520	(47)	27.11.2013
(97)	EP 2253720	(47)	27.11.2013	(97)	EP 2323529	(47)	27.11.2013
(97)	EP 2254140	(47)	27.11.2013	(97)	EP 2323770	(47)	27.11.2013
(97)	EP 2257860	(47)	27.11.2013	(97)	EP 2324991	(47)	27.11.2013
(97)	EP 2258133	(47)	27.11.2013	(97)	EP 2325246	(47)	27.11.2013
(97)	EP 2259041	(47)	27.11.2013	(97)	EP 2326301	(47)	27.11.2013
(97)	EP 2260774	(47)	27.11.2013	(97)	EP 2326452	(47)	27.11.2013
(97)	EP 2260990	(47)	27.11.2013	(97)	EP 2326536	(47)	27.11.2013
(97)	EP 2263930	(47)	27.11.2013	(97)	EP 2326651	(47)	27.11.2013
(97)	EP 2265099	(47)	27.11.2013	(97)	EP 2327150	(47)	27.11.2013
(97)	EP 2266774	(47)	27.11.2013	(97)	EP 2327916	(47)	27.11.2013
(97)	EP 2266793	(47)	27.11.2013	(97)	EP 2328117	(47)	27.11.2013
(97)	EP 2268675	(47)	27.11.2013	(97)	EP 2330807	(47)	27.11.2013
(97)	EP 2270519	(47)	27.11.2013	(97)	EP 2330981	(47)	27.11.2013
(97)	EP 2270758	(47)	27.11.2013	(97)	EP 2331414	(47)	27.11.2013

(97) EP 2331727	(47) 27.11.2013	(97) EP 2396532	(47) 27.11.2013
(97) EP 2333389	(47) 27.11.2013	(97) EP 2397178	(47) 27.11.2013
(97) EP 2334170	(47) 27.11.2013	(97) EP 2397917	(47) 27.11.2013
(97) EP 2335395	(47) 27.11.2013	(97) EP 2398152	(47) 27.11.2013
(97) EP 2335628	(47) 27.11.2013	(97) EP 2398785	(47) 27.11.2013
(97) EP 2337327	(47) 27.11.2013	(97) EP 2399080	(47) 27.11.2013
(97) EP 2337741	(47) 27.11.2013	(97) EP 2399500	(47) 27.11.2013
(97) EP 2338411	(47) 27.11.2013	(97) EP 2399977	(47) 27.11.2013
(97) EP 2338773	(47) 27.11.2013	(97) EP 2401052	(47) 27.11.2013
(97) EP 2338966	(47) 27.11.2013	(97) EP 2401394	(47) 27.11.2013
(97) EP 2341026	(47) 27.11.2013	(97) EP 2401553	(47) 27.11.2013
(97) EP 2341516	(47) 27.11.2013	(97) EP 2402414	(47) 27.11.2013
(97) EP 2344019	(47) 27.11.2013	(97) EP 2403029	(47) 27.11.2013
(97) EP 2346866	(47) 27.11.2013	(97) EP 2403765	(47) 27.11.2013
(97) EP 2347264	(47) 27.11.2013	(97) EP 2404163	(47) 27.11.2013
(97) EP 2347484	(47) 27.11.2013	(97) EP 2404286	(47) 27.11.2013
(97) EP 2347496	(47) 27.11.2013	(97) EP 2404990	(47) 27.11.2013
(97) EP 2348327	(47) 27.11.2013	(97) EP 2405316	(47) 27.11.2013
(97) EP 2348565	(47) 27.11.2013	(97) EP 2405416	(47) 27.11.2013
(97) EP 2349257	(47) 27.11.2013	(97) EP 2405481	(47) 27.11.2013
(97) EP 2350330	(47) 27.11.2013	(97) EP 2406161	(47) 27.11.2013
(97) EP 2352869	(47) 27.11.2013	(97) EP 2407103	(47) 27.11.2013
(97) EP 2354762	(47) 27.11.2013	(97) EP 2407352	(47) 27.11.2013
(97) EP 2360985	(47) 27.11.2013	(97) EP 2407655	(47) 27.11.2013
(97) EP 2361802	(47) 27.11.2013	(97) EP 2408152	(47) 27.11.2013
(97) EP 2363197	(47) 27.11.2013	(97) EP 2408927	(47) 27.11.2013
(97) EP 2363553	(47) 27.11.2013	(97) EP 2409596	(47) 27.11.2013
(97) EP 2363747	(47) 27.11.2013	(97) EP 2409961	(47) 27.11.2013
(97) EP 2364496	(47) 27.11.2013	(97) EP 2411115	(47) 27.11.2013
(97) EP 2365111	(47) 27.11.2013	(97) EP 2411317	(47) 27.11.2013
(97) EP 2365471	(47) 27.11.2013	(97) EP 2411354	(47) 27.11.2013
(97) EP 2366275	(47) 27.11.2013	(97) EP 2411471	(47) 27.11.2013
(97) EP 2368742	(47) 27.11.2013	(97) EP 2414053	(47) 27.11.2013
(97) EP 2370362	(47) 27.11.2013	(97) EP 2414224	(47) 27.11.2013
(97) EP 2371117	(47) 27.11.2013	(97) EP 2414368	(47) 27.11.2013
(97) EP 2371456	(47) 27.11.2013	(97) EP 2414415	(47) 27.11.2013
(97) EP 2371595	(47) 27.11.2013	(97) EP 2414698	(47) 27.11.2013
(97) EP 2371971	(47) 27.11.2013	(97) EP 2414863	(47) 27.11.2013
(97) EP 2372919	(47) 27.11.2013	(97) EP 2414919	(47) 27.11.2013
(97) EP 2374513	(47) 27.11.2013	(97) EP 2415418	(47) 27.11.2013
(97) EP 2374674	(47) 27.11.2013	(97) EP 2415504	(47) 27.11.2013
(97) EP 2376375	(47) 27.11.2013	(97) EP 2415658	(47) 27.11.2013
(97) EP 2376574	(47) 27.11.2013	(97) EP 2416441	(47) 27.11.2013
(97) EP 2377334	(47) 27.11.2013	(97) EP 2417758	(47) 27.11.2013
(97) EP 2377452	(47) 27.11.2013	(97) EP 2418086	(47) 27.11.2013
(97) EP 2377688	(47) 27.11.2013	(97) EP 2418360	(47) 27.11.2013
(97) EP 2380827	(47) 27.11.2013	(97) EP 2419804	(47) 27.11.2013
(97) EP 2381339	(47) 27.11.2013	(97) EP 2420700	(47) 27.11.2013
(97) EP 2382112	(47) 27.11.2013	(97) EP 2421728	(47) 27.11.2013
(97) EP 2382150	(47) 27.11.2013	(97) EP 2422235	(47) 27.11.2013
(97) EP 2382266	(47) 27.11.2013	(97) EP 2422244	(47) 27.11.2013
(97) EP 2383305	(47) 27.11.2013	(97) EP 2422340	(47) 27.11.2013
(97) EP 2383525	(47) 27.11.2013	(97) EP 2424481	(47) 27.11.2013
(97) EP 2384053	(47) 27.11.2013	(97) EP 2425030	(47) 27.11.2013
(97) EP 2384940	(47) 27.11.2013	(97) EP 2425796	(47) 27.11.2013
(97) EP 2385377	(47) 27.11.2013	(97) EP 2426755	(47) 27.11.2013
(97) EP 2386007	(47) 27.11.2013	(97) EP 2427316	(47) 27.11.2013
(97) EP 2386526	(47) 27.11.2013	(97) EP 2427374	(47) 27.11.2013
(97) EP 2386960	(47) 27.11.2013	(97) EP 2427683	(47) 27.11.2013
(97) EP 2387851	(47) 27.11.2013	(97) EP 2428442	(47) 27.11.2013
(97) EP 2388173	(47) 27.11.2013	(97) EP 2429015	(47) 27.11.2013
(97) EP 2388306	(47) 27.11.2013	(97) EP 2429998	(47) 27.11.2013
(97) EP 2389335	(47) 27.11.2013	(97) EP 2430335	(47) 27.11.2013
(97) EP 2390195	(47) 27.11.2013	(97) EP 2430346	(47) 27.11.2013
(97) EP 2390323	(47) 27.11.2013	(97) EP 2431225	(47) 27.11.2013
(97) EP 2391833	(47) 27.11.2013	(97) EP 2431289	(47) 27.11.2013
(97) EP 2392186	(47) 27.11.2013	(97) EP 2431304	(47) 27.11.2013
(97) EP 2392415	(47) 27.11.2013	(97) EP 2432569	(47) 27.11.2013
(97) EP 2393320	(47) 27.11.2013	(97) EP 2432636	(47) 27.11.2013
(97) EP 2393737	(47) 27.11.2013	(97) EP 2432858	(47) 27.11.2013
(97) EP 2394135	(47) 27.11.2013	(97) EP 2433025	(47) 27.11.2013
(97) EP 2394206	(47) 27.11.2013	(97) EP 2433193	(47) 27.11.2013
(97) EP 2394327	(47) 27.11.2013	(97) EP 2433488	(47) 27.11.2013
(97) EP 2394762	(47) 27.11.2013	(97) EP 2434241	(47) 27.11.2013
(97) EP 2394924	(47) 27.11.2013	(97) EP 2436325	(47) 27.11.2013
(97) EP 2395282	(47) 27.11.2013	(97) EP 2436513	(47) 27.11.2013
(97) EP 2395702	(47) 27.11.2013	(97) EP 2436593	(47) 27.11.2013
(97) EP 2396099	(47) 27.11.2013	(97) EP 2439290	(47) 27.11.2013

(97)	EP 2439291	(47)	27.11.2013	(97)	EP 2488512	(47)	27.11.2013
(97)	EP 2440399	(47)	27.11.2013	(97)	EP 2489289	(47)	27.11.2013
(97)	EP 2441665	(47)	27.11.2013	(97)	EP 2489609	(47)	27.11.2013
(97)	EP 2441885	(47)	27.11.2013	(97)	EP 2491025	(47)	27.11.2013
(97)	EP 2441905	(47)	27.11.2013	(97)	EP 2491081	(47)	27.11.2013
(97)	EP 2442514	(47)	27.11.2013	(97)	EP 2491994	(47)	27.11.2013
(97)	EP 2442960	(47)	27.11.2013	(97)	EP 2492187	(47)	27.11.2013
(97)	EP 2444173	(47)	27.11.2013	(97)	EP 2493094	(47)	27.11.2013
(97)	EP 2444174	(47)	27.11.2013	(97)	EP 2498969	(47)	27.11.2013
(97)	EP 2444214	(47)	27.11.2013	(97)	EP 2499346	(47)	27.11.2013
(97)	EP 2444334	(47)	27.11.2013	(97)	EP 2500165	(47)	27.11.2013
(97)	EP 2445971	(47)	27.11.2013	(97)	EP 2502806	(47)	27.11.2013
(97)	EP 2448489	(47)	27.11.2013	(97)	EP 2503358	(47)	27.11.2013
(97)	EP 2449750	(47)	27.11.2013	(97)	EP 2503711	(47)	27.11.2013
(97)	EP 2449993	(47)	27.11.2013	(97)	EP 2504470	(47)	27.11.2013
(97)	EP 2450306	(47)	27.11.2013	(97)	EP 2505247	(47)	27.11.2013
(97)	EP 2450439	(47)	27.11.2013	(97)	EP 2505325	(47)	27.11.2013
(97)	EP 2452112	(47)	27.11.2013	(97)	EP 2505765	(47)	27.11.2013
(97)	EP 2452336	(47)	27.11.2013	(97)	EP 2505838	(47)	27.11.2013
(97)	EP 2452430	(47)	27.11.2013	(97)	EP 2506628	(47)	27.11.2013
(97)	EP 2452653	(47)	27.11.2013	(97)	EP 2507046	(47)	27.11.2013
(97)	EP 2452795	(47)	27.11.2013	(97)	EP 2508112	(47)	27.11.2013
(97)	EP 2453985	(47)	27.11.2013	(97)	EP 2508384	(47)	27.11.2013
(97)	EP 2454542	(47)	27.11.2013	(97)	EP 2509688	(47)	27.11.2013
(97)	EP 2455139	(47)	27.11.2013	(97)	EP 2510354	(47)	27.11.2013
(97)	EP 2459185	(47)	27.11.2013	(97)	EP 2511013	(47)	27.11.2013
(97)	EP 2459579	(47)	27.11.2013	(97)	EP 2511162	(47)	27.11.2013
(97)	EP 2460702	(47)	27.11.2013	(97)	EP 2511311	(47)	27.11.2013
(97)	EP 2461011	(47)	27.11.2013	(97)	EP 2511649	(47)	27.11.2013
(97)	EP 2462804	(47)	27.11.2013	(97)	EP 2512844	(47)	27.11.2013
(97)	EP 2464528	(47)	27.11.2013	(97)	EP 2512993	(47)	27.11.2013
(97)	EP 2465806	(47)	27.11.2013	(97)	EP 2513210	(47)	27.11.2013
(97)	EP 2466478	(47)	27.11.2013	(97)	EP 2513546	(47)	27.11.2013
(97)	EP 2466479	(47)	27.11.2013	(97)	EP 2513932	(47)	27.11.2013
(97)	EP 2467722	(47)	27.11.2013	(97)	EP 2514012	(47)	27.11.2013
(97)	EP 2468124	(47)	27.11.2013	(97)	EP 2514453	(47)	27.11.2013
(97)	EP 2468720	(47)	27.11.2013	(97)	EP 2514579	(47)	27.11.2013
(97)	EP 2468795	(47)	27.11.2013	(97)	EP 2514608	(47)	27.11.2013
(97)	EP 2468948	(47)	27.11.2013	(97)	EP 2514610	(47)	27.11.2013
(97)	EP 2469708	(47)	27.11.2013	(97)	EP 2514913	(47)	27.11.2013
(97)	EP 2469800	(47)	27.11.2013	(97)	EP 2515637	(47)	27.11.2013
(97)	EP 2470378	(47)	27.11.2013	(97)	EP 2516108	(47)	27.11.2013
(97)	EP 2470606	(47)	27.11.2013	(97)	EP 2516116	(47)	27.11.2013
(97)	EP 2470807	(47)	27.11.2013	(97)	EP 2516609	(47)	27.11.2013
(97)	EP 2470808	(47)	27.11.2013	(97)	EP 2516690	(47)	27.11.2013
(97)	EP 2471315	(47)	27.11.2013	(97)	EP 2516763	(47)	27.11.2013
(97)	EP 2471562	(47)	27.11.2013	(97)	EP 2517187	(47)	27.11.2013
(97)	EP 2471602	(47)	27.11.2013	(97)	EP 2518077	(47)	27.11.2013
(97)	EP 2471788	(47)	27.11.2013	(97)	EP 2518182	(47)	27.11.2013
(97)	EP 2471803	(47)	27.11.2013	(97)	EP 2518211	(47)	27.11.2013
(97)	EP 2472685	(47)	27.11.2013	(97)	EP 2519006	(47)	27.11.2013
(97)	EP 2472728	(47)	27.11.2013	(97)	EP 2519261	(47)	27.11.2013
(97)	EP 2472777	(47)	27.11.2013	(97)	EP 2519547	(47)	27.11.2013
(97)	EP 2473378	(47)	27.11.2013	(97)	EP 2519837	(47)	27.11.2013
(97)	EP 2473382	(47)	27.11.2013	(97)	EP 2520501	(47)	27.11.2013
(97)	EP 2474383	(47)	27.11.2013	(97)	EP 2520512	(47)	27.11.2013
(97)	EP 2474539	(47)	27.11.2013	(97)	EP 2520816	(47)	27.11.2013
(97)	EP 2475685	(47)	27.11.2013	(97)	EP 2521725	(47)	27.11.2013
(97)	EP 2475900	(47)	27.11.2013	(97)	EP 2521817	(47)	27.11.2013
(97)	EP 2477588	(47)	27.11.2013	(97)	EP 2522013	(47)	27.11.2013
(97)	EP 2478040	(47)	27.11.2013	(97)	EP 2522179	(47)	27.11.2013
(97)	EP 2478716	(47)	27.11.2013	(97)	EP 2522286	(47)	27.11.2013
(97)	EP 2479263	(47)	27.11.2013	(97)	EP 2522581	(47)	27.11.2013
(97)	EP 2479483	(47)	27.11.2013	(97)	EP 2522790	(47)	27.11.2013
(97)	EP 2479484	(47)	27.11.2013	(97)	EP 2523166	(47)	27.11.2013
(97)	EP 2480467	(47)	27.11.2013	(97)	EP 2523537	(47)	27.11.2013
(97)	EP 2482153	(47)	27.11.2013	(97)	EP 2523756	(47)	27.11.2013
(97)	EP 2482404	(47)	27.11.2013	(97)	EP 2523907	(47)	27.11.2013
(97)	EP 2482454	(47)	27.11.2013	(97)	EP 2523959	(47)	27.11.2013
(97)	EP 2482667	(47)	27.11.2013	(97)	EP 2523962	(47)	27.11.2013
(97)	EP 2483141	(47)	27.11.2013	(97)	EP 2525484	(47)	27.11.2013
(97)	EP 2483577	(47)	27.11.2013	(97)	EP 2525668	(47)	27.11.2013
(97)	EP 2484432	(47)	27.11.2013	(97)	EP 2525951	(47)	27.11.2013
(97)	EP 2484563	(47)	27.11.2013	(97)	EP 2526407	(47)	27.11.2013
(97)	EP 2484853	(47)	27.11.2013	(97)	EP 2526462	(47)	27.11.2013
(97)	EP 2484875	(47)	27.11.2013	(97)	EP 2526832	(47)	27.11.2013
(97)	EP 2487088	(47)	27.11.2013	(97)	EP 2527616	(47)	27.11.2013
(97)	EP 2487329	(47)	27.11.2013	(97)	EP 2528078	(47)	27.11.2013

(97)	EP 2529305	(47)	27.11.2013
(97)	EP 2529701	(47)	27.11.2013
(97)	EP 2531441	(47)	27.11.2013
(97)	EP 2532217	(47)	27.11.2013
(97)	EP 2532498	(47)	27.11.2013
(97)	EP 2532499	(47)	27.11.2013
(97)	EP 2532712	(47)	27.11.2013
(97)	EP 2533401	(47)	27.11.2013
(97)	EP 2533966	(47)	27.11.2013
(97)	EP 2533973	(47)	27.11.2013
(97)	EP 2534142	(47)	27.11.2013
(97)	EP 2534222	(47)	27.11.2013
(97)	EP 2534862	(47)	27.11.2013
(97)	EP 2535299	(47)	27.11.2013
(97)	EP 2536270	(47)	27.11.2013
(97)	EP 2537466	(47)	27.11.2013
(97)	EP 2537638	(47)	27.11.2013
(97)	EP 2539133	(47)	27.11.2013
(97)	EP 2539556	(47)	27.11.2013
(97)	EP 2539618	(47)	27.11.2013
(97)	EP 2540188	(47)	27.11.2013
(97)	EP 2540926	(47)	27.11.2013
(97)	EP 2541297	(47)	27.11.2013
(97)	EP 2542116	(47)	27.11.2013
(97)	EP 2543138	(47)	27.11.2013
(97)	EP 2547550	(47)	27.11.2013
(97)	EP 2551534	(47)	27.11.2013
(97)	EP 2551631	(47)	27.11.2013
(97)	EP 2551895	(47)	27.11.2013
(97)	EP 2553244	(47)	27.11.2013
(97)	EP 2555216	(47)	27.11.2013
(97)	EP 2562877	(47)	27.11.2013
(97)	EP 2569953	(47)	27.11.2013
(97)	EP 2570468	(47)	27.11.2013
(97)	EP 2572573	(47)	27.11.2013
(97)	EP 2575203	(47)	27.11.2013
(97)	EP 2586228	(47)	27.11.2013
(97)	EP 2591494	(47)	27.11.2013
(97)	EP 2596226	(47)	27.11.2013
(97)	EP 2596832	(47)	27.11.2013
(97)	EP 2602096	(47)	27.11.2013
(97)	EP 2602777	(47)	27.11.2013
(97)	EP 2605833	(47)	27.11.2013
(97)	EP 2616560	(47)	27.11.2013
(97)	EP 2620731	(47)	27.11.2013
(97)	EP 2625033	(47)	27.11.2013
(97)	EP 2650081	(47)	27.11.2013

## Zveřejněné překlady evropských patentových spisů

U následujících udělených evropských patentů s účinky pro Českou republiku byl majitelem předložen překlad patentového spisu do českého jazyka (§ 35c odst. 2 až 4 zákona č. 527/1990 Sb., v platném znění). Údaje jsou řazeny vzestupně podle čísel evropských patentů.

(97)	<b>EP 1428080</b>	(87)	WO 2003/027779
(47)	21.08.2013	(74)	PATENTSERVIS Praha a.s., Na Podkovce 281/10, Praha 4, 14700
(97)	03.04.2003		
(51)	<b>A61M 11/00</b> (2006.01)		
	<b>A61M 15/00</b> (2006.01)		
	<b>A61M 15/08</b> (2006.01)	(97)	<b>EP 1477312</b>
	<b>A61M 16/00</b> (2006.01)	(47)	21.08.2013
	<b>A61M 15/06</b> (2006.01)	(97)	17.11.2004
	<b>B05B 1/24</b> (2006.01)	(51)	<b>B41F 27/00</b> (2006.01)
	<b>B05B 9/00</b> (2006.01)	(96)	14.05.2004
	<b>H05B 1/02</b> (2006.01)	(96)	04076442.5
	<b>H05B 3/02</b> (2006.01)	(73)	AV Flexologic B.V., 2408 AW Alphen a/d Rijn, NL
(96)	18.09.2002	(72)	Otten, Petrus Johannes Maria, 4381 KA Vlissingen, NL
(96)	02761689.5	(54)	<b>Pohovaciho zařízení opatřené registrem pro flexibilní tiskařské desky</b>
(73)	Philip Morris Products S.A., 2000 Neuchâtel, CH	(32)	14.05.2003
(72)	NICHOLS, Walter, A., Chesterfield, VA 23832, US	(31)	1023431
	COX, Kenneth, A., Midlothian, VA 23114, US	(33)	NL
	NGUYEN, Tung, T., Midlothian, VA 23113, US	(74)	KANIA, SEDLÁK, SMOLA Patentová a známková kancelář, Ing. Jiří Malůšek, Mendlovo nám. 1a, Brno, 60300
(54)	<b>Duální kapilární tekutinové odpařovací zařízení</b>		
(32)	21.09.2001		
(31)	956966		
(33)	US		
(86)	PCT/US2002/029413		

- |   |  |
|---|--|
| (97) <b>EP 1503199</b>  | (54) <b>Kombinace pro léčení chorob, které zahrnují buněčnou proliferaci, migraci nebo apoptózu myelomových buněk nebo angiogenesi</b> |
| (47) 24.07.2013   |  |
| (97) 02.02.2005   |  |
| (51) <b>G01M 3/20</b> (2006.01)   | (32) 29.04.2003, 13.01.2004, 21.01.2004  |
| (96) 25.06.2004   | (31) 03009587, 04000508, 04001171  |
| (96) 04014933.8   | (33) EP, EP, EP  |
| (73) Pfeiffer Vacuum GmbH, 35614 Asslar, DE   | (86) PCT/EP2004/004363   |
| (72) Lotz, Heinrich, 35578 Wetzlar, DE  | (87) WO 2004/096224  |
| Schopphoff, Andreas, 35614 Asslar, DE   | (74) KOREJZOVÁ & SPOL., v.o.s., JUDr. Petra Korejzová, Korunní 810/104 E, Praha 10, 10100  |
| (54) <b>Způsob zjišťování netěsnosti a uspořádání ke zjišťování netěsnosti pro provádění tohoto způsobu</b> |  |
| (32) 29.07.2003   |  |
| (31) 10334455   |  |
| (33) DE   |  |
| (74) Čermák a spol., JUDr. Karel Čermák, Elišky Peškové 15/735, Praha 5, 15000                              |  |
| (97) <b>EP 1532569</b>  | (97) <b>EP 1659166</b>   |
| (47) 10.07.2013   | (47) 21.08.2013  |
| (97) 15.01.2004   | (97) 24.05.2006  |
| (51) <b>G06K 5/02</b> (2006.01)   | (51) <b>C10M 155/02</b> (2006.01)  |
| (96) 16.05.2003   | <b>C10M 171/02</b> (2006.01)   |
| (96) 03762479.8   | (96) 21.11.2005  |
| (73) SICPA HOLDING SA, 1008 Prilly, CH  | (96) 05025379.8  |
| (72) BREMOND, Olivier, CH-1008 Prilly, CH   | (73) Nippon Oil Corporation, Tokyo 105-8412, JP  |
| TILLER, Thomas, CH-1030 Bussigny-pres-Lausanne, CH  | (72) Shirahama, Shinichi, Yokohama-shi Kanagawa 231-0815, JP   |
| SETO, Myron, CH-1673 Rue, CH  | Aoki, Toru, Yokohama-shi Kanagawa 231-0815, JP   |
| (54) <b>Způsob a zařízení pro kódování výrobků</b>  | Arimoto, Naozumi, Yokohama-shi Kanagawa 231-0815, JP   |
| (32) 08.07.2002   | (54) <b>Kompozice hydraulického oleje pro tlumiče nárazů</b>   |
| (31) 02015186   | (32) 22.11.2004, 22.11.2004  |
| (33) EP   | (31) 2004337618, 2004337619  |
| (86) PCT/EP2003/005149  | (33) JP, JP  |
| (87) WO 2004/006163   | (74) TRAPLOVÁ HAKR KUBÁT Advokátní a patentová kancelář, Ing. Eduard Hakr, Přístavní 24, Praha 7, 17000                                |
| (74) PATENTSERVIS Praha a.s., Na Podkovce 281/10, Praha 4, 14700  |  |
| (97) <b>EP 1618042</b>  | (97) <b>EP 1689798</b>   |
| (47) 21.08.2013   | (47) 26.06.2013  |
| (97) 18.11.2004   | (97) 16.06.2005  |
| (51) <b>B65D 5/50</b> (2006.01)   | (51) <b>C08G 18/76</b> (2006.01)   |
| <b>B65D 5/02</b> (2006.01)  | <b>C08G 18/38</b> (2006.01)  |
| (96) 28.04.2004   | <b>C08G 18/12</b> (2006.01)  |
| (96) 04742593.9   | <b>C08G 18/66</b> (2006.01)  |
| (73) BONGRAIN S.A., 78220 Viroflay, FR  | (96) 17.11.2004  |
| (72) BONNIN, Yves, F-78580 Maule, FR  | (96) 04803154.6  |
| (54) <b>Prezentační obal</b>  | (73) RATHOR AG, 9050 Appenzell, CH   |
| (32) 30.04.2003   | (72) SOMMER, Heinrich, CH-9050 Appenzell, CH   |
| (31) 0305347  | (54) <b>Kompozice prepolymeru s malým obsahem monomeru z nesymetrických polyizokyanátů a stericky bráněných polyolů</b>                |
| (33) FR   | (32) 06.12.2003  |
| (86) PCT/FR2004/001027  | (31) 10357093  |
| (87) WO 2004/099030   | (33) DE  |
| (74) KOREJZOVÁ & SPOL., v.o.s., JUDr. Petra Korejzová, Korunní 810/104 E, Praha 10, 10100                   | (86) PCT/EP2004/013010   |
|   | (87) WO 2005/054324  |
|   | (74) Čermák a spol., JUDr. Karel Čermák, Elišky Peškové 15/735, Praha 5, 15000   |
| (97) <b>EP 1622619</b>  | (97) <b>EP 1704264</b>   |
| (47) 04.09.2013   | (47) 21.08.2013  |
| (97) 11.11.2004   | (97) 16.06.2005  |
| (51) <b>A61K 31/496</b> (2006.01)   | (51) <b>C23C 14/14</b> (2006.01)   |
| <b>A61K 31/517</b> (2006.01)  | <b>C23C 24/02</b> (2006.01)  |
| <b>A61P 35/00</b> (2006.01)   | <b>C23C 14/06</b> (2006.01)  |
| <b>A61K 31/404</b> (2006.01)  | <b>C23C 28/00</b> (2006.01)  |
| (96) 24.04.2004   | <b>F16C 33/12</b> (2006.01)  |
| (96) 04729366.7   | <b>F16C 33/14</b> (2006.01)  |
| (73) Boehringer Ingelheim International GmbH, 55216 Ingelheim am Rhein, DE                                  | (96) 30.11.2004  |
| (72) HILBERG, Frank, A-1050 Wien, AT  | (96) 04819646.3  |
| SOLCA, Flavio, A-1230 Wien, AT  | (73) Sulzer Metaplas GmbH, 51427 Bergisch-Gladbach, DE   |
| STEFANIC, Martin Friedrich, 88447 Warthausen-Birkenhard, DE   | (72) VENKATRAM, Chandra, Williamsville, NY 14221, US   |
| BAUM, Anke, A-2534 Alland, AT   | MAJERONI, Keith, Newstead, NY 14101, US  |
| MUNZERT, Gerd, 89075 Ulm, DE  | KESTER, Daniel, Williamsville, NY 14221, US  |
| VAN MEEL, Jacobus, C.A., A-2340 Mödling, AT   | (54) <b>Vrstvená struktura</b>   |
|   | (32) 02.12.2003  |
|   | (31) PCT/EP03/50923  |
|   | (33) EP  |

(86) PCT/EP2004/013676  
(87) WO 2005/054540  
(74) KOREJZOVÁ & SPOL., v.o.s., JUDr. Petra Korejzová,  
Korunní 810/104 E, Praha 10, 10100

(97) **EP 1730676**  
(47) 28.08.2013  
(97) 01.09.2005  
(51) **G06M 1/16** (2006.01)  
(96) 15.02.2005  
(96) 05708349.5  
(73) Glaxo Group Limited, Brentford, Middlesex TW8 9GS,  
GB  
(72) AUGUSTYN, Stephen Edward, Buckinghamshire MK8  
9EA, GB  
HARVEY, S. J.; c/o GlaxoSmithKline, Hertfordshire  
SG12 0DP, GB  
(54) **Čítač pro použití s podávacím léku**  
(32) 16.02.2004, 16.08.2004  
(31) 0403394, 0418264  
(33) GB, GB  
(86) PCT/GB2005/000531  
(87) WO 2005/079727  
(74) KOREJZOVÁ & SPOL., v.o.s., JUDr. Petra Korejzová,  
Korunní 810/104 E, Praha 10, 10100

(97) **EP 1847042**  
(47) 26.06.2013  
(97) 10.08.2006  
(51) **H04W 28/22** (2009.01)  
(96) 06.02.2006  
(96) 06715872.5  
(73) Samsung Electronics Co., Ltd., Suwon-si, Gyeonggi-do,  
443-742, KR  
(72) KWON, Chang-yeul, 206-1603 Hyundai I'Park 1-cha Ap,  
Yongin-si, Gyeonggi-do 446-567, KR  
YANG, Chil-young, 103-2103 Prugio Apt., 910, Yongin-si,  
Gyeonggi-do 448-120, KR  
CHO, Kyung-ik, Seoul 121-848, KR  
SHIN, Se-young, 944-1002 Byuckjeokgol Lotte Apt.,  
Suwon-si, Gyeonggi-do 443-726, KR  
(54) **Postup stanovení přenosové rychlosti řídicího rámce  
odpovědi pro potvrzení příjmu dat v síti WLAN**  
(32) 07.02.2005, 25.02.2005  
(31) 650172 P, 20050016179  
(33) US, KR  
(86) PCT/KR2006/000420  
(87) WO 2006/083139  
(74) PATENTSERVIS Praha a.s., Na Podkovce 281/10, Praha  
4, 14700

(97) **EP 1862225**  
(47) 10.07.2013  
(97) 05.12.2007  
(51) **B05D 5/08** (2006.01)  
**B29C 47/02** (2006.01)  
**B29C 47/20** (2006.01)  
**B43K 19/14** (2006.01)  
**B43K 23/008** (2006.01)  
**B43K 19/16** (2006.01)  
(96) 26.05.2007  
(96) 07010551.5  
(73) Faber-Castell AG, 90546 Stein, DE  
(72) Beck, Udo, 90461 Nürnberg, DE  
Lugert, Gerhard, 90431 Nürnberg, DE  
Oetter, Walter, 90546 Stein, DE  
(54) **Tužka s pláštěm schopným ořezávání a s úchopovou  
oblastí na povrchu tužky**  
(32) 01.06.2006  
(31) 06011427  
(33) EP

(74) Čermák a spol., JUDr. Karel Čermák, Elišky Peškové  
15/735, Praha 5, 15000

(97) **EP 1883411**  
(47) 14.08.2013  
(97) 23.11.2006  
(51) **C12N 15/117** (2010.01)  
**A61P 35/00** (2006.01)  
**A61K 31/7088** (2006.01)  
(96) 13.02.2006  
(96) 06705637.4  
(73) Changchun Huapu Biotechnology Co., Ltd., Changchun,  
Jilin 130021, CN  
(72) WANG, Li-ying, Chaoyang District, Beijing 100101, CN  
YU, Yong-li, Chaoyang District, Beijing 100101, CN  
BAO, Mu-sheng, Chaoyang District, Beijing 100101, CN  
(54) **Oligonukleotid a kompozice jej zahrnující na léčbu  
neoplazmatu B buněk**  
(32) 17.05.2005  
(31) 200510069576  
(33) CN  
(86) PCT/CN2006/000216  
(87) WO 2006/122464  
(74) A. Holas & partner Patentová a známková kancelář, Ing.  
Mgr. Hana Holasová, Křížová 4/105, Brno, 60300

(97) **EP 1885187**  
(47) 25.09.2013  
(97) 23.11.2006  
(51) **A61K 31/4184** (2006.01)  
**A61K 31/4425** (2006.01)  
**A61K 31/497** (2006.01)  
**A61K 35/00** (2006.01)  
(96) 10.05.2006  
(96) 06752445.4  
(73) Novartis AG, 4056 Basel, CH  
(72) MICHELSON, Glenn C., Emeryville, California 94662-  
8097, US  
CHAN, Vivien W., Emeryville, California 94662-8097,  
US  
HEISE, Carla C., Emeryville, California 94662-8097, US  
WIESMANN, Marion, Emeryville, California 94662-  
8097, US  
DAWES, Timothy D., Emeryville, California 94662-8097,  
US  
(54) **Sloučeniny a kompozice pro použití při způsobech  
léčení rakoviny rezistentní vůči léčivům, jakož i  
odpovídající použití**  
(32) 13.05.2005  
(31) 680722 P  
(33) US  
(86) PCT/US2006/017922  
(87) WO 2006/124413  
(74) TRAPLOVÁ HAKR KUBÁT Advokátní a patentová  
kancelář, Ing. Jan Kubát, Přístavní 24, Praha 7, 17000

(97) **EP 1896400**  
(47) 16.10.2013  
(97) 28.12.2006  
(51) **C07B 59/00** (2006.01)  
**C07C 323/44** (2006.01)  
(96) 23.06.2006  
(96) 06755605.0  
(73) Hammersmith Imanet, Ltd, London W12 0NN, GB  
(72) ROBINS, Edward George Hammersmith Imanet Limited,  
London W12 0NN, GB  
ARSTAD, Erik Hammersmith Imanet Limited, London  
W12 0NN, GB  
(54) **18F nebo 11C-značené alkythiofenyl guanidiny pro  
použití v medicínském zobrazení**  
(32) 23.06.2005  
(31) 0512770



- (33) GB  
(86) PCT/GB2006/002315  
(87) WO 2006/136846  
(74) Společná advokátní kancelář Všeťečka Zelený Švorčík Kalenský a partneři, JUDr. Michal Havlík, Hálkova 2, Praha 2, 12000
- 
- (97) **EP 1897548**  
(47) 14.08.2013  
(97) 12.03.2008  
(51) **C12N 15/63** (2006.01)  
**A61K 31/70** (2006.01)  
**A61K 39/00** (2006.01)  
**A61K 39/38** (2006.01)  
**A61K 39/395** (2006.01)  
**G01N 33/53** (2006.01)  
**A01N 43/04** (2006.01)  
**C07K 16/00** (2006.01)  
**C12P 21/08** (2006.01)  
**C07K 14/705** (2006.01)  
**C07K 16/28** (2006.01)  
**C12N 5/0783** (2010.01)  
**C12N 5/074** (2010.01)  
**C12N 5/071** (2010.01)  
(96) 01.03.2004  
(96) 07021595.9  
(73) The Johns Hopkins University, Baltimore, MD 21218, US  
St. Jude Children's Research Hospital Inc., Memphis, Tennessee 38105-2794, US  
(72) Pardoll, Drew M., Brookville Maryland, US  
Vignali, Dario A., Germantown, TN 38138, US  
Huang, Chung-Tai, Columbia Maryland 21045, US  
Workman, Creg J., Memphis, TN 38112, US  
Powell, Jonathan, Baltimore Maryland 21212, US  
Drake, Charles, Baltimore Maryland 21212, US  
(54) **Regulace T buněk**  
(32) 28.02.2003, 24.06.2003, 22.12.2003  
(31) 451039 P, 482143 P, 531704 P  
(33) US, US, US  
(74) Rott, Růžička & Guttman Patentové, známkové a advokátní kanceláře, Ing. Ivana Jirotková, Vinohradská 37, Praha 2, 12000
- 
- (97) **EP 1912647**  
(47) 11.09.2013  
(97) 08.02.2007  
(51) **A61K 31/47** (2006.01)  
**A61P 31/04** (2006.01)  
**C07D 215/22** (2006.01)  
(96) 31.07.2006  
(96) 06778081.7  
(73) Janssen Pharmaceutica NV, 2340 Beerse, BE  
(72) ANDRIES, Koenraad Jozef Lodewijk Marcel, B-2340 Beerse, BE  
KOUL, Anil, B-2340 Beerse, BE  
GUILLEMONT, Jérôme, Emile, Georges, Campus de Maigremont - BP 615 F-27106 Val de Reuil Cedex, FR  
PASQUIER, Elisabeth, Thérèse, Jeanne, Campus de Maigremont - BP 615 F-27106 Val de Reuil Cedex, FR  
LANÇOIS, David, Francis, Alain, Campus de Maigremont - BP 615 F-27106 Val de Reuil Cedex, FR  
(54) **Chinolinové deriváty jako antibakteriální činidla**  
(32) 03.08.2005  
(31) 05107159  
(33) EP  
(86) PCT/EP2006/064856  
(87) WO 2007/014940  
(74) TRAPLOVÁ HAKR KUBÁT Advokátní a patentová kancelář, Ing. Eduard Hakr, Přístavní 24, Praha 7, 17000
- 
- (97) **EP 1931366**  
(47) 29.05.2013  
(97) 05.04.2007
- (51) **A61K 36/28** (2006.01)  
**A61P 29/00** (2006.01)  
(96) 28.09.2006  
(96) 06809434.1  
(73) Piramal Enterprises Limited, Mumbai 400 013, IN  
(72) CHAUHAN, Vijay, Goregoan (East) Mumbai 400 063, IN  
SUTHAR, Ashish, Goregoan (East) Mumbai 400 063, IN  
SAPRE, Dhananjay, Goregoan (East) Mumbai 400 063, IN  
BAL-TEMBE, Swati, Goregoan (East) Mumbai 400 063, IN  
GANGOPADHYAY, Ashok Kumar, Goregoan (East) Mumbai 400 063, IN  
KULKARNI-ALMEIDA, Asha, Goregoan (East) Mumbai 400 063, IN  
PARIKH, Sapna Hasit, Goregoan (East) Mumbai 400 063, IN  
(54) **Bylinná kompozice pro zánětlivá onemocnění**  
(32) 30.09.2005, 14.11.2005  
(31) MU12262005, 736443 P  
(33) IN, US  
(86) PCT/IB2006/053540  
(87) WO 2007/036900  
(74) Rott, Růžička & Guttman Patentové, známkové a advokátní kanceláře, Ing. Jana Fuchsová, Vinohradská 37, Praha 2, 12000
- 
- (97) **EP 1948501**  
(47) 17.07.2013  
(97) 24.05.2007  
(51) **B63C 11/08** (2006.01)  
**B63C 11/22** (2006.01)  
(96) 20.11.2006  
(96) 06824562.0  
(73) CONSENSUM AS, 3503 Honefoss, NO  
(72) STÖÖD, Jan, 661 41 Hammarö, SE  
TELBY, Ola, 652 28 Karlstad, SE  
VAN OOSTRUM, Christian, 654 62 Karlstad, SE  
ERDTMAN, Thomas, 03 130 Santa Pola, ES  
(54) **Bezpečnostní zařízení, potápěčské zařízení a bezpečnostní způsob pro scuba potápění**  
(32) 18.11.2005  
(31) 0502557  
(33) SE  
(86) PCT/SE2006/050493  
(87) WO 2007/058615  
(74) INPARTNERS GROUP, Ing. Bc. Ivan Lukšiček, Lidická 51/707, Brno, 60200
- 
- (97) **EP 1955056**  
(47) 17.07.2013  
(97) 10.05.2007  
(51) **G01N 15/10** (2006.01)  
(96) 03.11.2006  
(96) 06808733.7  
(73) ImmunoClin Limited, London, Greater London N12 8NP, GB  
Frith, Railton, Little Kimble, Buckinghamshire HP17 0UE, GB  
(72) FRITH, Railton, Little Kimble Buckinghamshire HP17 0UE, GB  
BRAY, Dorothy, North Dean Buckinghamshire HP14 4NN, GB  
BENHLASSAN-CHAHOUR, Kadija, F-77270 Villeparisis, FR  
STRIZHOV, Vadim, Moscow, 127299, RU  
KARBAN, Maxim, Moscow, 115563, RU  
(54) **Detektor částic**  
(32) 03.11.2005  
(31) 0522461  
(33) GB  
(86) PCT/GB2006/050369  
(87) WO 2007/052079

(74) INPARTNERS GROUP, Ing. Bc. Ivan Lukšiček, Lidická 51/707, Brno, 60200

(97) **EP 1962273**

(47) 17.07.2013

(97) 27.08.2008

(51) **G10G 5/00** (2006.01)

(96) 21.02.2008

(96) 08003166.9

(73) Tappert, Johannes, 97631 Bad Königshofen, DE  
Tröster, Michael, 34277 Fuldabrück, DE

(72) Tappert, Johannes, 97631 Bad Königshofen, DE  
Tröster, Michael, 34277 Fuldabrück, DE

(54) **Podpěrné zařízení pro kytarové a loutnové nástroje**

(32) 21.02.2007

(31) 102007008482

(33) DE

(74) Čermák a spol., JUDr. Karel Čermák, Elišky Peškové 15/735, Praha 5, 15000

(97) **EP 1969007**

(47) 28.08.2013

(97) 05.07.2007

(51) **A61K 38/17** (2006.01)

**C07K 14/705** (2006.01)

**C07K 16/28** (2006.01)

(96) 19.12.2006

(96) 06848052.4

(73) Bristol-Myers Squibb Company, Princeton, NJ 08543-4000, US

(72) LEISTER, Kirk, J., Syracuse, NY 13057, US  
SCHAEFER, Eugene, J., Pennington, NJ 08534, US  
BATES, Ronald, Syracuse, NY 13057, US  
BRAMHALL, Elizabeth, A., Syracuse, NY 13057, US  
DIDIO, David, M., Syracuse, NY 13057, US  
DONALDSON, Robert, Southborough MA 01772, US  
FLESHER, Alan, R., Pennington, NJ 08534, US  
HAGGERTY, Helen, G., Syracuse, NY 13057, US  
KIRKLEY, David, H., Syracuse, NY 13057, US  
TABOR, John, M., Syracuse, NY 13057, US  
TAY, Lee, K., Princeton, NJ 08543, US  
THAMMANA, Pallaiah, Syracuse, NY 13057, US  
VELAYUDHAN, Ajoy, Cary, NC 27518, US  
SMOLIN, David, E., Pennington, NJ 08534, US  
RUSSELL, Reb, J., Pennington, NJ 08534, US  
VANDEN BOOM, Thomas, Syracuse, NY 13057, US  
SCHRIMSHER, Jeffrey, Hillsborough NC 27278, US  
WHITEHEAD, Joyce, SYRACUSE, New York 13057, US  
BROWNELL, Dean, Syracuse, New York 13057, US

(54) **Přípravky a způsoby výroby přípravků**

(32) 20.12.2005, 20.12.2005, 05.10.2006

(31) 752267 P, 752150 P, 849543 P

(33) US, US, US

(86) PCT/US2006/049074

(87) WO 2007/076032

(74) PATENTSERVIS Praha a.s., Na Podkovce 281/10, Praha 4, 14700

(97) **EP 1976805**

(47) 17.07.2013

(97) 05.07.2007

(51) **C02F 5/10** (2006.01)

**C09K 8/528** (2006.01)

**C11D 3/00** (2006.01)

**C23F 14/02** (2006.01)

(96) 19.12.2006

(96) 06847765.2

(73) Kemira Oyj, 00180 Helsinki, FI

(72) MORTIMER, David A., Bradford, West Yorkshire, GB  
JACKSON, Robert J., North Yorkshire, GB  
HUANG, Sun-Yi, Stamford, CT 06903, US

(54) **Zlepšená biologická odbouratelnost přípravků proti tvoření vodního kamene**

(32) 22.12.2005

(31) 753901 P

(33) US

(86) PCT/US2006/048301

(87) WO 2007/075603

(74) Společná advokátní kancelář Všečeka Zelený Švorčík Kalenský a partneři, JUDr. Michal Havlík, Hálkova 2, Praha 2, 12000

(97) **EP 2030976**

(47) 19.06.2013

(97) 04.03.2009

(51) **C07F 7/18** (2006.01)

**C08K 5/5425** (2006.01)

(96) 31.08.2007

(96) 07017077.4

(73) Nitrochemie Aschau GmbH, 84544 Aschau am Inn, DE

(72) Ederer, Theodor, Dr., 84539 Zangberg, DE  
Knott, Thomas, Dr., 84453 Mühldorf a. Inn, DE  
Pichl, Ulrich, 84544 Aschau a. Inn, DE  
Schmidt, Gerhard, Dr., 84453 Mühldorf a. Inn, DE  
Waldmann, Ludwig, Dr., 84453 Mühldorf a. Inn, DE

(54) **Tvrdivlo pro silikonové kaučuky**

(74) Rott, Růžička & Guttman Patentové, známkové a advokátní kanceláře, Ing. Václav Krmenčík, Vinohradská 37, Praha 2, 12000

(97) **EP 2039035**

(47) 14.08.2013

(97) 27.12.2007

(51) **H04J 13/10** (2011.01)

(96) 20.06.2007

(96) 07733293.0

(73) THE SECRETARY OF STATE FOR DEFENCE,  
Salisbury Wiltshire SP4 0JQ, GB

(72) PRATT, Anthony, R., Northants NN6 9DE, GB

OWEN, John, I., R., Farnborough, Hampshire GU14 0LX, GB

(54) **Signály, systém, způsob a zařízení**

(32) 20.06.2006

(31) 0612142

(33) GB

(86) PCT/GB2007/002293

(87) WO 2007/148081

(74) A. Holas & partner Patentová a známková kancelář, Ing. Mgr. Hana Holasová, Křížová 4/105, Brno, 60300

(97) **EP 2043808**

(47) 28.08.2013

(97) 10.01.2008

(51) **B23K 20/04** (2006.01)

**B23K 20/233** (2006.01)

**B21B 1/22** (2006.01)

**B21B 1/28** (2006.01)

(96) 29.06.2007

(96) 07764934.1

(73) Wickeder Westfalenstahl GmbH, 58739 Wickede / Ruhr, DE

(72) LAN, Yun Dr., 58119 Hagen, DE

MAGER, Peter, 59469 Ense-Gerlingen, DE

PAULL, Jan-Bernd, 59457 Werl, DE

GERLACH, Thorsten, 59457 Werl, DE

(54) **Způsob výroby dílu z titanového plošného výrobku pro vysokoteplotní aplikace s nanášením hliníkové vrstvy na alespoň jednu stranu titanového plošného výrobku plátováním naválcováním a válcováním za studena**

(32) 05.07.2006

(31) 102006031469

(33) DE

(86) PCT/EP2007/005760

- |   |  |
|---|--|
| <p>(87) WO 2008/003430<br/>(74) TRAPLOVÁ HAKR KUBÁT Advokátní a patentová kancelář, Ing. Eduard Hakr, Přístavní 24, Praha 7, 17000</p>  | <p>(97) 21.02.2008<br/>(51) <b>E04C 2/06</b> (2006.01)<br/><b>E04B 5/43</b> (2006.01)<br/><b>E04B 1/16</b> (2006.01)<br/><b>E04B 1/348</b> (2006.01)<br/><b>E04C 3/34</b> (2006.01)<br/>(96) 24.08.2006<br/>(96) 06776020.7<br/>(73) Jazzar, Mohammed Omar, Giza, EG<br/>(72) Jazzar, Mohammed Omar, Giza, EG<br/>(54) <b>Prefabrikované betonové stavební jednotky</b><br/>(86) PCT/EG2006/000032<br/>(87) WO 2008/019699<br/>(74) KANIA, SEDLÁK, SMOLA Patentová a známková kancelář, Ing. Jiří Malůšek, Mendlovo nám. 1a, Brno, 60300</p>   |
| <p>(97) <b>EP 2046833</b><br/>(47) 21.08.2013<br/>(97) 24.01.2008<br/>(51) <b>C07K 16/18</b> (2006.01)<br/>(96) 13.07.2007<br/>(96) 07840408.4<br/>(73) AC Immune S.A., 1015 Lausanne, CH<br/>Genentech, Inc., South San Francisco CA 94080-4990, US<br/>(72) PFEIFER, Andrea, 1806 St- Léger, CH<br/>PIHLGREN, Maria, 1025 St. Sulpice, CH<br/>MUHS, Andreas, 1009 Pully, CH<br/>WATTS, Ryan, San Mateo, CA 94402, US<br/>(54) <b>Humanizovaná profilátka proti beta-amyloidu</b><br/>(32) 14.07.2006, 02.10.2006, 11.06.2007, 12.06.2007<br/>(31) 06014730, 06020765, 943289 P, 943499 P<br/>(33) EP, EP, US, US<br/>(86) PCT/US2007/073504<br/>(87) WO 2008/011348<br/>(74) KOREJZOVÁ &amp; SPOL., v.o.s., JUDr. Petra Korejzová, Korunní 810/104 E, Praha 10, 10100</p> | <p>(97) <b>EP 2086354</b><br/>(47) 28.08.2013<br/>(97) 10.04.2008<br/>(51) <b>A23L 1/30</b> (2006.01)<br/>(96) 05.10.2007<br/>(96) 07853780.0<br/>(73) Rao, Chigurupati Sambasiva, Omaha, NE 68135, US<br/>(72) Rao, Chigurupati Sambasiva, Omaha, NE 68135, US<br/>(54) <b>Způsob výroby kompozice s nízkým obsahem sodné soli</b><br/>(32) 05.10.2006<br/>(31) 539129<br/>(33) US<br/>(86) PCT/US2007/080510<br/>(87) WO 2008/043054<br/>(74) TRAPLOVÁ HAKR KUBÁT Advokátní a patentová kancelář, Ing. Eduard Hakr, Přístavní 24, Praha 7, 17000</p>   |
| <p>(97) <b>EP 2054567</b><br/>(47) 21.08.2013<br/>(97) 14.02.2008<br/>(51) <b>E04F 13/14</b> (2006.01)<br/><b>E04F 15/08</b> (2006.01)<br/><b>E04F 19/00</b> (2006.01)<br/><b>C04B 28/02</b> (2006.01)<br/><b>C04B 14/30</b> (2006.01)<br/><b>C04B 40/02</b> (2006.01)<br/><b>B28B 3/20</b> (2006.01)<br/>(96) 08.08.2007<br/>(96) 07825008.1<br/>(73) ITALCEMENTI S.p.A., 24121 Bergamo, IT<br/>(72) ALFANI, Roberta, I-24128 Bergamo, IT<br/>(54) <b>Prefabrikované cementové produkty s fotokatalytickou aktivitou</b><br/>(32) 08.08.2006<br/>(31) MI20061594<br/>(33) IT<br/>(86) PCT/IB2007/002283<br/>(87) WO 2008/017934<br/>(74) KOREJZOVÁ &amp; SPOL., v.o.s., JUDr. Petra Korejzová, Korunní 810/104 E, Praha 10, 10100</p>                                      | <p>(97) <b>EP 2093261</b><br/>(47) 21.08.2013<br/>(97) 26.08.2009<br/>(51) <b>C09C 1/02</b> (2006.01)<br/><b>C09C 3/06</b> (2006.01)<br/><b>D21H 19/38</b> (2006.01)<br/><b>D21H 27/00</b> (2006.01)<br/>(96) 02.11.2007<br/>(96) 07021416.8<br/>(73) OMYA International AG, 4665 Oftringen, CH<br/>Gane, Patrick Arthur Charles, 4852 Rothrist, CH<br/>Gisella, Uwe, 4812 Mühlethal, CH<br/>Laufmann, Maximilian, 4800 Zofingen, CH<br/>Ridgway, Catherine Jean, 4812 Mühlethal, CH<br/>(54) <b>Použití povrchově upraveného uhličitanu vápenatého ve výrobcích z hedvábného papíru, způsobu přípravy výrobků z hedvábného papíru a výrobků z hedvábného papíru, které mají zlepšenou měkkost</b><br/>(74) Rott, Růžička &amp; Guttmann Patentové, známkové a advokátní kanceláře, Ing. Jana Fuchsová, Vinohradská 37, Praha 2, 12000</p> |
| <p>(97) <b>EP 2056851</b><br/>(47) 10.07.2013<br/>(97) 02.05.2008<br/>(51) <b>A61K 38/00</b> (2006.01)<br/><b>A61K 38/04</b> (2006.01)<br/><b>A61P 9/10</b> (2006.01)<br/>(96) 11.12.2006<br/>(96) 06847547.4<br/>(73) Philadelphia College of Osteopathic Medicine, Philadelphia, Pennsylvania 19131, US<br/>(72) YOUNG, Lindon, Philadelphia, Pennsylvania 19152, US<br/>(54) <b>Uchování a/nebo perfúze orgánu</b><br/>(32) 09.12.2005, 08.12.2006<br/>(31) 748645 P, 635507<br/>(33) US, US<br/>(86) PCT/US2006/047152<br/>(87) WO 2008/051247<br/>(74) FISCHER &amp; PARTNER Intellectual Property s.r.o., Ing. Michael Fischer, Na Hrobcí 294/5, Praha 2, 12000</p>   | <p>(97) <b>EP 2103890</b><br/>(47) 04.09.2013<br/>(97) 23.09.2009<br/>(51) <b>F25D 21/00</b> (2006.01)<br/><b>F24D 19/10</b> (2006.01)<br/>F25B 30/02 (2006.01)<br/>(96) 20.03.2008<br/>(96) 08005305.1<br/>(73) DAIKIN INDUSTRIES, LTD., Osaka-shi, Osaka 530-8323, JP<br/>Daikin Europe N.V., 8400 Oostende, BE<br/>(72) Aspeslagh, Bart, 9800 Deinze, BE<br/>Ochi, Hiroki, Sakai Osaka, 591-8511, JP<br/>Kataoka, Hidehiko, Kusatsu Shiga, 525-8526, JP<br/>(54) <b>Systém vytápění a režim jeho ovládání</b></p>   |
| <p>(97) <b>EP 2061937</b><br/>(47) 03.07.2013</p>   |  |

(74) PATENTSERVIS Praha a.s., Na Podkovce 281/10, Praha 4, 14700

(97) **EP 2116133**

(47) 18.09.2013

(97) 07.08.2008

(51) **A01N 37/44** (2006.01)

**A01G 7/06** (2006.01)

**A01N 37/46** (2006.01)

**A01P 21/00** (2006.01)

(96) 30.01.2008

(96) 08704191.9

(73) Cosmo Oil Co., Ltd., Tokyo 105-8528, JP

(72) TANAKA, Tohru, Tokyo 106-6018, JP

(72) KAWATA, Satofumi, Tokyo 106-6018, JP

(54) **Použití činidla pro zvýšení obsahu alfa kyseliny nebo chmelové silice v chmelu**

(32) 02.02.2007

(31) 2007023790

(33) JP

(86) PCT/JP2008/051428

(87) WO 2008/093740

(74) Čermák a spol., JUDr. Karel Čermák, Elišky Peškové 15/735, Praha 5, 15000

(97) **EP 2121388**

(47) 31.07.2013

(97) 24.07.2008

(51) **B60R 19/48** (2006.01)

**B60R 19/52** (2006.01)

**B60R 19/50** (2006.01)

(96) 17.12.2007

(96) 07871955.6

(73) Compagnie Plastic Omnium, 69007 Lyon, FR

(72) BOURENNANE, Faicel, F-38390 Montalieu Vercieu, FR

(54) **Sestava obsahující mřížku motorového vozidla a prvek pro nesení detekčního nebo osvětlovacího členu motorového vozidla, nosný prvek a detekční nebo osvětlovací člen**

(32) 20.12.2006

(31) 0611158

(33) FR

(86) PCT/FR2007/052540

(87) WO 2008/087320

(74) Rott, Růžička & Guttman Patentové, známkové a advokátní kanceláře, Ing. Ivana Menšíková, Vinohradská 37, Praha 2, 12000

(97) **EP 2122636**

(47) 10.04.2013

(97) 12.09.2008

(51) **G21C 15/18** (2006.01)

(96) 21.02.2008

(96) 08782747.3

(73) AREVA NP, 92400 Courbevoie, FR

(72) POP, Mihai, G., M., Lynchburg, VA 24501, US

(72) LOCKAMON, Brian, Glenn, Evington, VA 24550, US

(54) **Jaderná elektrárna používající nanočástice v havarijních systémech a příslušný způsob**

(32) 02.03.2007

(31) 713144

(33) US

(86) PCT/US2008/002286

(87) WO 2008/108930

(74) A. Holas & partner Patentová a známková kancelář, Ing. Mgr. Hana Holasová, Křížová 4/105, Brno, 60300

(97) **EP 2146059**

(47) 28.08.2013

(97) 20.01.2010

(51) **B01D 45/08** (2006.01)

(96) 16.07.2009

(96) 09165646.2

(73) Siemens Aktiengesellschaft, 80333 München, DE

(72) Weitz, Bodo, Dr., 13589 Berlin, DE

(54) **Použití síta, jakož i parní turbosoustrojí**

(32) 16.07.2008

(31) 102008033401

(33) DE

(74) Čermák a spol., JUDr. Karel Čermák, Elišky Peškové 15/735, Praha 5, 15000

(97) **EP 2147044**

(47) 07.08.2013

(97) 27.11.2008

(51) **C08J 7/04** (2006.01)

**B32B 27/20** (2006.01)

(96) 21.05.2008

(96) 08750764.6

(73) Innovia Films Limited, Wigton Cumbria CA7 9BG, GB

(72) MARSHALL, Colin, Wigton Cumbria CA7 9BG, GB

(72) WATTERS, Paul, Wigton Cumbria CA7 9BG, GB

(54) **Fólie s nízkou emisivitou**

(32) 24.05.2007, 13.12.2007, 18.04.2008

(31) 0709974, 0724313, 0807108

(33) GB, GB, GB

(86) PCT/GB2008/050369

(87) WO 2008/142453

(74) PATENTSERVIS Praha a.s., Na Podkovce 281/10, Praha 4, 14700

(97) **EP 2163511**

(47) 24.07.2013

(97) 17.03.2010

(51) **B67D 7/40** (2010.01)

(96) 08.09.2008

(96) 08163885.0

(73) Dresser Wayne AB, 202 15 Malmö, SE

(72) Larsson, Bengt I., 274 53 Skivarp, SE

(72) Sassner, Linda, 246 36 Löddeköpinge, SE

(72) Larsson, John, 212 12 Malmö, SE

(72) Bogert, Pontus, 215 62 Malmö, SE

(72) Sjöberg, Klas, 214 20 Malmö, SE

(54) **Zařízení pro manipulaci s hadicí a jednotka pro vydávání paliva, obsahující toto zařízení**

(74) Společná advokátní kancelář Všeetečka Zelený Švorčík Kalenský a partneři, JUDr. Michal Havlík, Hálkova 2, Praha 2, 12000

(97) **EP 2168923**

(47) 11.09.2013

(97) 08.01.2009

(51) **C03B 5/182** (2006.01)

**C03B 5/193** (2006.01)

**C03B 5/04** (2006.01)

(96) 01.07.2008

(96) 08790785.3

(73) Asahi Glass Company, Limited, Chiyoda-ku Tokyo 100-8405, JP

(72) FUNAKOSHI, Hisashi, Tokyo 100-8405, JP

(54) **Pec pro tavení skla a způsob výroby skleněného výrobku**

(32) 02.07.2007

(31) 2007174263

(33) JP

(86) PCT/JP2008/061922

(87) WO 2009/005067

(74) Čermák a spol., JUDr. Karel Čermák, Elišky Peškové 15/735, Praha 5, 15000

(97) **EP 2176000**

(47) 31.07.2013

- |  |           |  |
|--|-----------|--|
| (97) 22.01.2009  |           | (87) WO 2009/049866  |
| (51) <b>B02C 4/32</b>  | (2006.01) | (74) Čermák a spol., JUDr. Karel Čermák, Elišky Peškové<br>15/735, Praha 5, 15000  |
| (96) 03.06.2008  |           |  |
| (96) 08767345.5  |           |  |
| (73) Yukselis Makina Sanayi Ve Ticaret Anonim Sirketi, 26110<br>Eskisehir, TR  |           |  |
| (72) KUNDURACI, Sedat, 26110 Eskisehir, TR   |           | (97) <b>EP 2209929</b>   |
| (54) <b>Ložisková sestava momentového ramene s<br/>excentrickým pouzdrmem</b>  |           | (47) 21.08.2013  |
| (32) 16.07.2007  |           | (97) 11.06.2009  |
| (31) 200704949 U   |           | (51) <b>C23C 16/38</b>   |
| (33) TR  |           | (2006.01)  |
| (86) PCT/TR2008/000063   |           | <b>B03C 3/12</b>   |
| (87) WO 2009/011667  |           | (2006.01)  |
| (74) A. Holas & partner Patentová a známková kancelář, Ing.<br>Mgr. Hana Holasová, Křížová 4/105, Brno, 60300                              |           | <b>B03C 3/51</b>   |
|  |           | (2006.01)  |
|  |           | <b>B03C 3/74</b>   |
|  |           | (2006.01)  |
|  |           | <b>F01N 3/01</b>   |
|  |           | (2006.01)  |
|  |           | <b>F01N 3/022</b>  |
|  |           | (2006.01)  |
|  |           | <b>F01N 9/00</b>   |
|  |           | (2006.01)  |
|  |           | <b>F01N 3/027</b>  |
|  |           | (2006.01)  |
|  |           | (96) 04.12.2008  |
|  |           | (96) 08858288.7  |
|  |           | (73) Ceratizit Austria GmbH, 6600 Reutte, AT   |
| (97) <b>EP 2176229</b>   |           | (72) WALLGRAM, Wolfgang, A-6600 Breitenwang, AT  |
| (47) 09.10.2013  |           | SCHLEINKOFER, Uwe, A-6600 Reutte, AT   |
| (97) 15.01.2009  |           | GIGL, Karl, A-6682 Vils, AT  |
| (51) <b>C07D 231/14</b>  | (2006.01) | THURNER, Josef, A-6611 Heiterwang, AT  |
| <b>A01N 43/56</b>  | (2006.01) |  |
| (96) 07.07.2008  |           | (54) <b>Povrstvený nástroj</b>   |
| (96) 08785959.1  |           | (32) 06.12.2007  |
| (73) BASF SE, 67056 Ludwigshafen, DE   |           | (31) 73207 U   |
| (72) SAXELL, Heidi, Emilia, 67316 Carlsberg, DE  |           | (33) AT  |
| SMIDT, Sebastian, Peer, 68723 Oftersheim, DE   |           | (86) PCT/AT2008/000430   |
| DIETZ, Jochen, 76227 Karlsruhe, DE   |           | (87) WO 2009/070820  |
| DIELEMAN, Cedric, 67630 Scheibenhart, FR   |           | (74) Společná advokátní kancelář Všeťečka Zelený Švorčík<br>Kalenský a partneři, JUDr. Michal Havlík, Hálkova 2,<br>Praha 2, 12000 |
| (54) <b>Nová krystalová forma 3-(difluormethyl)-1-methyl-N-<br/>(3',4',5'-trifluor[1,1'-bifenylyl]-2-yl)-1H-pyrazol-4-<br/>karboxamidu</b> |           |  |
| (32) 12.07.2007  |           | (97) <b>EP 2246288</b>   |
| (31) 07112393  |           | (47) 03.07.2013  |
| (33) EP  |           | (97) 03.11.2010  |
| (86) PCT/EP2008/058785   |           | (51) <b>B66C 23/22</b>   |
| (87) WO 2009/007344  |           | (2006.01)  |
| (74) TRAPLOVÁ HAKR KUBÁT Advokátní a patentová<br>kancelář, Ing. Jan Kubát, Přístavní 24, Praha 7, 17000                                   |           | <b>E04G 21/16</b>  |
|  |           | (2006.01)  |
|  |           | <b>E04G 3/18</b>   |
|  |           | (2006.01)  |
|  |           | (96) 06.04.2010  |
|  |           | (96) 10003693.8  |
|  |           | (73) Wik, Ivar Ole, 5039 Bergen, NO  |
|  |           | (72) Wik, Ivar Ole, 5039 Bergen, NO  |
| (97) <b>EP 2199250</b>   |           | (54) <b>Zařízení pro dopravu zboží a jeho použití</b>  |
| (47) 12.06.2013  |           | (32) 06.04.2009  |
| (97) 23.06.2010  |           | (31) 20091400  |
| (51) <b>B67D 7/00</b>  | (2010.01) | (33) NO  |
| (96) 19.12.2008  |           | (74) PATENTSERVIS Praha a.s., Na Podkovce 281/10, Praha<br>4, 14700  |
| (96) 08172407.2  |           |  |
| (73) Dresser Wayne AB, 202 15 Malmö, SE  |           |  |
| (72) Larsson, John, 212 12, Malmö, SE  |           |  |
| Larsson, Bengt, 274 53 Skivarp, SE   |           |  |
| Sassner, Linda, 246 36 Löddeköpinge, SE  |           |  |
| (54) <b>Vodící kolo pro hadici</b>   |           | (97) <b>EP 2254598</b>   |
| (74) Společná advokátní kancelář Všeťečka Zelený Švorčík<br>Kalenský a partneři, JUDr. Michal Havlík, Hálkova 2,<br>Praha 2, 12000         |           | (47) 10.07.2013  |
|  |           | (97) 20.08.2009  |
|  |           | (51) <b>A61K 45/06</b>   |
|  |           | (2006.01)  |
|  |           | (96) 13.02.2009  |
|  |           | (96) 09709577.2  |
|  |           | (73) Targacept, Inc., 100 North Main Street Suite 1510<br>Winston-Salem, NC 27101, US  |
| (97) <b>EP 2200841</b>   |           | (72) BENCHERIF, Merouane, Winston-Salem North Carolina<br>27106, US  |
| (47) 28.08.2013  |           | GATTO, Gregory, J., Winston-Salem North Carolina<br>27103, US  |
| (97) 23.04.2009  |           | HAUSER, Terry, Winston-Salem North Carolina 27103,<br>US   |
| (51) <b>G02B 27/09</b>   | (2006.01) | JORDAN, Kristen G., Clemmons North Carolina 27012,<br>US   |
| <b>G02B 3/00</b>   | (2006.01) | LETCHWORTH, Sharon R., Kernersville North Carolina<br>27284, US  |
| <b>B42D 15/00</b>  | (2006.01) |  |
| <b>B29D 11/00</b>  | (2006.01) | (54) <b>Kombinace alfa 7 nikotinových agonistů a antipsychotik</b>   |
| (96) 15.10.2008  |           | (32) 13.02.2008  |
| (96) 08839343.4  |           | (31) 28282   |
| (73) OVD Kinegram AG, 6301 Zug, CH   |           | (33) US  |
| (72) SCHILLING, Andreas, CH-6332 Hagendorn, CH   |           | (86) PCT/US2009/034062   |
| TOMPKIN, Wayne, Robert, CH-5400 Baden, CH  |           |  |
| (54) <b>Vícevrstvé těleso a způsob výroby vícevrstvého tělesa</b>  |           |  |
| (32) 15.10.2007  |           |  |
| (31) 102007049512  |           |  |
| (33) DE  |           |  |
| (86) PCT/EP2008/008711   |           |  |

(87) WO 2009/102962  
(74) INPARTNERS GROUP, Ing. Bc. Ivan Lukšiček, Lidická 51/707, Brno, 60200

(51) **B60Q 1/04** (2006.01)  
**B60Q 1/00** (2006.01)  
**B62D 25/08** (2006.01)  
**B62D 65/16** (2006.01)

(97) **EP 2281563**

(47) 18.09.2013

(97) 09.02.2011

(51) **A61K 31/505** (2006.01)

**C07D 239/28** (2006.01)

**A61P 37/08** (2006.01)

(96) 31.01.2003

(96) 10011119.4

(73) Rigel Pharmaceuticals, Inc., South San Francisco, CA 94080, US

(72) Singh, Rajinder, Belmont CA 94002, US  
Argade, Ankush, Foster City, CA 94404, US  
Payan, Donald G., Hillsborough CA 94010, US  
Molineaux, Susan, Hillsborough CA 94010, US  
Holland, Sacha J., San Francisco CA 94127, US  
Clough, Jeffrey, Redwood City CA 94063, US  
Keim, Holger, Menlo Park CA 94025, US  
Bhamidipati, Somasekhar, Foster City CA 94404, US  
Sylvain, Catherine, San Mateo CA 94401, US  
Li, Hui, Santa Clara, CA 95051, US  
Rossi, Alexander B., San Francisco CA 94116, US

(54) **Sloučeniny 2,4-Pyrimidinaminu a jejich použití**

(32) 01.02.2002, 01.02.2002, 29.07.2002, 17.12.2002

(31) 353333 P, 353267 P, 399673 P, 434277 P

(33) US, US, US, US

(74) TRAPLOVÁ HAKR KUBÁT Advokátní a patentová kancelář, Ing. Eduard Hakr, Přístavní 24, Praha 7, 17000

(96) 07.06.2007

(96) 10191307.7

(73) HBPO GmbH, 59552 Lippstadt, DE

(72) Opperbeck, Guido, 59558 Lippstadt, DE  
Schöning, Ralf, 33442 Herzebrock-Clarholz, DE  
Schlüter, Sascha, 89346 Bühl-Bibertal, DE  
Schäfergockel, Frank, 33106 Paderborn, DE

(54) **Čelní koncový modul pro vozidla**

(32) 19.02.2007

(31) 102007008489

(33) DE

(74) Rott, Růžička & Guttmann Patentové, známkové a advokátní kanceláře, Ing. Jiří Andera, Vinohradská 37, Praha 2, 12000

(97) **EP 2300123**

(47) 04.09.2013

(97) 14.01.2010

(51) **B01D 35/30** (2006.01)

(96) 26.06.2009

(96) 09785258.6

(73) Parker Hannifin Manufacturing (UK) Limited, Hertfordshire HP2 4SJ, GB

(72) CORE, Phillip, Robert, Dewsbury Yorkshire WF12 7RD, GB

SCOTT, Digby, Dewsbury Yorkshire WF12 7RD, GB

(54) **Filtr**

(32) 08.07.2008, 16.07.2008

(31) 0812457, 0812994

(33) GB, GB

(86) PCT/GB2009/050738

(87) WO 2010/004315

(74) Rott, Růžička & Guttmann Patentové, známkové a advokátní kanceláře, Ing. Ivana Menšíková, Vinohradská 37, Praha 2, 12000

(97) **EP 2282911**

(47) 03.07.2013

(97) 19.11.2009

(51) **B60Q 1/46** (2006.01)

(96) 04.05.2009

(96) 09746918.3

(73) Rassini S.A. de C.V., Iomas de Chapultepec 11000, MX

(72) JURIGA, James, Andrew, Beverly Hills MI 48025, US

(54) **Odpružení vozidla s dvojitou listovou pružinou s pružinovým prvkem ve tvaru J**

(32) 02.05.2008

(31) 126426

(33) US

(86) PCT/US2009/002782

(87) WO 2009/139829

(74) Čermák a spol., JUDr. Karel Čermák, Elišky Peškové 15/735, Praha 5, 15000

(97) **EP 2313374**

(47) 18.09.2013

(97) 30.12.2009

(51) **C07D 217/24** (2006.01)

**C07D 217/02** (2006.01)

**C07D 217/22** (2006.01)

**C07D 405/12** (2006.01)

**C07D 409/12** (2006.01)

**C07D 417/12** (2006.01)

**A61K 31/472** (2006.01)

**A61K 31/4725** (2006.01)

**A61P 9/12** (2006.01)

**A61P 43/00** (2006.01)

(96) 19.06.2009

(96) 09768948.3

(73) SANOFI, 75008 Paris, FR

(72) PLETTENBURG, Oliver, 65926 Frankfurt am Main, DE

LORENZ, Katrin, 65926 Frankfurt am Main, DE

LOEHN, Matthias, 65926 Frankfurt am Main, DE

WESTON, John, 65926 Frankfurt am Main, DE

KLEEMANN, Heinz-Werner, 65926 Frankfurt am Main, DE

(54) **6-Substituované isochinolinoly a isochinolinony**

(32) 24.06.2008, 17.02.2009

(31) 08290605, 153145 P

(33) EP, US

(86) PCT/EP2009/004420

(87) WO 2009/156099

(74) TRAPLOVÁ HAKR KUBÁT Advokátní a patentová kancelář, Ing. Jan Kubát, Přístavní 24, Praha 7, 17000

(97) **EP 2295248**

(47) 31.07.2013

(97) 16.03.2011

(51) **B41F 33/00** (2006.01)

(96) 10.09.2009

(96) 09011580.9

(73) Windmüller & Hölscher KG, 49525 Lengerich/Westf., DE

(72) Ihme, Andreas, 49525 Lengerich, DE

Flaspöhler, Martin, 49124 Georgsmarienhütte, DE

Zimmermann, Bruno, 8002 Zürich, CH

Ehbets, Peter, 8046 Zürich, CH

Fitze, Daniel, 8180 Bülach, CH

Bornschein, Stefan, 8187 Weiach, CH

(54) **Způsob a zařízení ke zjišťování specifického chování při dopravě barvy válce dopravujícího barvu**

(74) Společná advokátní kancelář Všetečka Zelený Švorčík

Kalenský a partneři, JUDr. Michal Havlík, Hálkova 2, Praha 2, 12000

(97) **EP 2298600**

(47) 23.10.2013

(97) 23.03.2011

(97) **EP 2319803**

(47) 09.10.2013

(97) 25.02.2010  
(51) **C01F 7/34** (2006.01)  
**A61K 33/08** (2006.01)  
**C01F 7/02** (2006.01)

(96) 07.08.2009  
(96) 09808234.0  
(73) KYOWA CHEMICAL INDUSTRY CO., LTD., Kagawa-ken 761-0113, JP  
(72) SUZUKI Takafumi, Takamatsu-shi Kagawa 761-0113, JP  
TAMAGAWA Shinjiro, Takamatsu-shi Kagawa 761-0113, JP  
(54) **Gelové částice hydroxidu hlinitého a způsob jejich výroby**  
(32) 19.08.2008  
(31) 2008210844  
(33) JP  
(86) PCT/JP2009/064321  
(87) WO 2010/021298  
(74) Společná advokátní kancelář Všeťečka Zelený Švorčík Kalenský a partneři, JUDr. Petr Kalenský, Hálkova 2, Praha 2, 12000

(74) Rott, Růžička & Guttmann Patentové, známkové a advokátní kanceláře, Ing. Václav Krmenčík, Vinohradská 37, Praha 2, 12000

(97) **EP 2360740**  
(47) 09.10.2013  
(97) 24.08.2011  
(51) **F24J 2/52** (2006.01)  
**H01L 31/048** (2006.01)  
(96) 22.02.2010  
(96) 10250306.7  
(73) Baxi Heating (UK) Limited, Preston, Lancashire PR5 6FN, GB  
(72) Hock, Jonathan, Preston Lancashire, PR5 6FN, GB  
Marriott, Adam, Preston Lancashire, GB  
(54) **Upevnění solárního panelu**  
(74) Mgr. Vanda Pichová, Foerstrova 6, Brno, 61600

(97) **EP 2366183**  
(47) 26.06.2013  
(97) 20.05.2010  
(51) **G21C 15/10** (2006.01)  
**G21C 1/32** (2006.01)  
(96) 17.11.2009  
(96) 09760393.0  
(73) Nuscale Power, Inc., Corvallis, OR 97330, US  
(72) YOUNG, Eric Paul, Corvallis, OR 97330, US  
(54) **Reflektor nádoby reaktoru s integrovaným průtočným uspořádáním**  
(32) 17.11.2008  
(31) 272215  
(33) US  
(86) PCT/US2009/064839  
(87) WO 2010/057205  
(74) Čermák a spol., JUDr. Karel Čermák, Elišky Peškové 15/735, Praha 5, 15000

(97) **EP 2327914**  
(47) 14.08.2013  
(97) 01.06.2011  
(51) **F16L 11/15** (2006.01)  
**F16L 11/11** (2006.01)  
**F16L 13/02** (2006.01)  
**F16L 33/26** (2006.01)  
**F16L 33/01** (2006.01)  
(96) 18.11.2009  
(96) 09176269.0  
(73) BOA Nederland BV, 5015 BR Tilburg, NL  
(72) Slezak, Tijs, 4891 AW, Rijsbergen, NL  
(54) **Sestava hadice**  
(74) FISCHER & PARTNER Intellectual Property s.r.o., Ing. Michael Fischer, Na Hrobcí 294/5, Praha 2, 12000

(97) **EP 2352679**  
(47) 31.07.2013  
(97) 10.06.2010  
(51) **B65D 1/36** (2006.01)  
**D21J 3/00** (2006.01)  
(96) 30.11.2009  
(96) 09764919.8  
(73) Huhtamaki Molded Fiber Technology B.V., 8801 JB Franeker, NL  
(72) VEENJE, Sandor, Klaas, NL-8711 LP Workum, NL  
STRUIKSMA, Jan-Willem, NL-8701 CR Bolsward, NL  
(54) **Nosič pohárů**  
(32) 02.12.2008, 18.03.2009  
(31) 2002271, 2002636  
(33) NL, NL  
(86) PCT/NL2009/050726  
(87) WO 2010/064905  
(74) Společná advokátní kancelář Všeťečka Zelený Švorčík Kalenský a partneři, JUDr. Michal Havlík, Hálkova 2, Praha 2, 12000

(97) **EP 2398473**  
(47) 24.07.2013  
(97) 26.08.2010  
(51) **A61K 31/4704** (2006.01)  
**A61P 11/00** (2006.01)  
**A61P 11/06** (2006.01)  
**A61P 11/08** (2006.01)  
(96) 18.02.2010  
(96) 10711830.9  
(73) Almirall S.A., 08022 Barcelona, ES  
(72) RUF, Thorsten, E-08980 Sant Feliu de Llobregat (Barcelona), ES  
MASSANA MONTEJO, Eric, E-08980 Sant Feliu de Llobregat (Barcelona), ES  
(54) **5-(2-{[6-(2,2-DIFLUOR-2-FENYLETOXY)HEXYL]AMINO}-1-HYDROXYETYL)-8-HYDROXYCHINOLIN-2(1H)-ON pro léčbu plicních funkcí**  
(32) 18.02.2009  
(31) 09382020  
(33) EP  
(86) PCT/EP2010/001026  
(87) WO 2010/094483  
(74) A. Holas & partner Patentová a známková kancelář, Ing. Mgr. Hana Holasová, Křížová 4/105, Brno, 60300

(97) **EP 2354307**  
(47) 21.08.2013  
(97) 10.08.2011  
(51) **E01C 13/10** (2006.01)  
(96) 07.02.2011  
(96) 11000941.2  
(73) AST Eis- und Solartechnik GmbH, 6600 Reutte, AT  
(72) Haas, Wolfgang, 83278 Traunstein, DE  
(54) **Způsob výroby podkladu pro sportovní haly**  
(32) 05.02.2010  
(31) 102010007003  
(33) DE

(97) **EP 2398721**  
(47) 04.09.2013  
(97) 26.08.2010  
(51) **B65G 47/91** (2006.01)  
**B25J 15/06** (2006.01)  
**B65G 49/06** (2006.01)  
(96) 18.02.2010  
(96) 10711132.0

(73) Grenzebach Maschinenbau GmbH, 86663 Asbach-Bäumenheim, DE  
(72) HERFERT, Christian, 86462 Langweid, DE  
(54) **Způsob a zařízení pro bezdotykové registrování skleněných desek**  
(32) 23.02.2009  
(31) 102009010164  
(33) DE  
(86) PCT/DE2010/000187  
(87) WO 2010/094275  
(74) TRAPLOVÁ HAKR KUBÁT Advokátní a patentová kancelář, Ing. Eduard Hakr, Přístavní 24, Praha 7, 17000

(97) **EP 2402487**  
(47) 02.10.2013  
(97) 04.01.2012  
(51) **D01D 5/00** (2006.01)  
(96) 14.01.2011  
(96) 11151051.7  
(73) Taiwan Textile Research Institute, Tu-Cheng City Taipei Hsien, Taipei, TW  
(72) Chang, Haw-Jer, Taipei Hsien, TW  
Lee, Jen-Hsiung, Taipei Hsien, TW  
Tang, Yu-Chun, Taipei Hsien, TW  
Huang, Tzu-Hsiang, Taipei Hsien, TW  
(54) **Elektrostatické zvlákňovací zařízení válečkového typu**  
(32) 30.06.2010  
(31) 099121520  
(33) TW  
(74) FISCHER & PARTNER Intellectual Property s.r.o., Ing. Michael Fischer, Na Hrobcí 294/5, Praha 2, 12000

(97) **EP 2408576**  
(47) 17.07.2013  
(97) 23.09.2010  
(51) **B21D 1/02** (2006.01)  
**B21D 1/14** (2006.01)  
**B21D 37/14** (2006.01)  
(96) 22.04.2009  
(96) 09779331.9  
(73) Siemens Vai Metals Technologies SAS, 42403 Saint-Chamond, FR  
(72) DUMAS, Bernard, F-42600 Montbrison, FR  
CHAZAL, Jean-Pierre, F-42130 Trelins, FR  
PHILIPPAUX, Vincent, F-42600 Montbrison, FR  
(54) **Zařízení pro obracení rovnacího zařízení a rovnací zařízení upravené pro spolupráci s uvedeným zařízením**  
(32) 20.03.2009  
(31) 09290208  
(33) EP  
(86) PCT/EP2009/054764  
(87) WO 2010/105697  
(74) Čermák a spol., JUDr. Karel Čermák, Elišky Peškové 15/735, Praha 5, 15000

(97) **EP 2414645**  
(47) 17.07.2013  
(97) 07.10.2010  
(51) **F01N 3/037** (2006.01)  
**B01D 51/06** (2006.01)  
**F01N 3/021** (2006.01)  
**F01N 3/033** (2006.01)  
(96) 28.03.2010  
(96) 10723346.2  
(73) Katoshevski, David, 84965 Omer, IL  
Ruzal, Michal, 53465 Givaataim, IL  
Sher, Eran, 84299 Beer-Sheva, IL  
(72) Katoshevski, David, 84965 Omer, IL  
Ruzal, Michal, 53465 Givaataim, IL  
Sher, Eran, 84299 Beer-Sheva, IL  
(54) **Geometrie výfuku pro kumulaci částic**  
(32) 30.03.2009

(31) 164477 P  
(33) US  
(86) PCT/IL2010/000269  
(87) WO 2010/113156  
(74) A. Holas & partner Patentová a známková kancelář, Ing. Mgr. Hana Holasová, Křížová 4/105, Brno, 60300

(97) **EP 2420707**  
(47) 29.05.2013  
(97) 22.02.2012  
(51) **F16J 15/32** (2006.01)  
**B62D 1/16** (2006.01)  
(96) 05.08.2011  
(96) 11176665.5  
(73) Jtekt Europe, 69540 Irigny, FR  
(72) De Araujo, Christophe, 01100 Oyonnax, FR  
Fauritte, François, 69008 Lyon, FR  
Rey, Laurent, 69100 Villeurbanne, FR  
Monnet, Roch, 69126 Brindas, FR  
Pauloin, Frédéric, 69560 Saint-Romain-en-Gal, FR  
Plataret, Nicolas, 69630 Chaponost, FR  
(54) **Soubor pro řídicí systém vozidla**  
(32) 17.08.2010  
(31) 1056638  
(33) FR  
(74) Čermák a spol., JUDr. Karel Čermák, Elišky Peškové 15/735, Praha 5, 15000

(97) **EP 2430352**  
(47) 21.08.2013  
(97) 01.09.2011  
(51) **F17C 1/14** (2006.01)  
**F17C 1/06** (2006.01)  
**F17C 13/00** (2006.01)  
**F17C 13/02** (2006.01)  
**G06Q 10/00** (2012.01)  
(96) 26.02.2010  
(96) 10716900.5  
(73) Faber Industrie S.p.A., 33043 Cividale del Friuli Udine, IT  
(72) COLA, Gian Luigi, I-30125 Venezia, IT  
(54) **Způsob a systém vytváření dohledávacích informací pro lahve na plyn**  
(86) PCT/IT2010/000083  
(87) WO 2011/104736  
(74) KOREJZOVÁ & SPOL., v.o.s., JUDr. Petra Korejzová, Korunní 810/104 E, Praha 10, 10100

(97) **EP 2445715**  
(47) 07.08.2013  
(97) 29.12.2010  
(51) **B32B 27/06** (2006.01)  
**B32B 27/18** (2006.01)  
**B32B 27/32** (2006.01)  
**B65D 75/58** (2006.01)  
**B65D 77/20** (2006.01)  
**B32B 7/12** (2006.01)  
**B32B 15/08** (2006.01)  
(96) 17.06.2010  
(96) 10735313.8  
(73) Cadbury UK Limited, Birmingham B30 2LU, GB  
(72) WILLEY, Jason Denis, Barry CF63 1RG, GB  
(54) **Laminovaný materiál a způsob jeho výroby**  
(32) 25.06.2009  
(31) 0911001  
(33) GB  
(86) PCT/GB2010/051002  
(87) WO 2010/149996  
(74) KOREJZOVÁ & SPOL., v.o.s., JUDr. Petra Korejzová, Korunní 810/104 E, Praha 10, 10100

(97) **EP 2453115**  
(47) 10.07.2013



- 
- (97) 16.05.2012  
(51) **F01N 3/20** (2006.01)  
**B01D 35/027** (2006.01)  
**F02M 37/10** (2006.01)  
**F02M 37/22** (2006.01)  
**B60K 15/077** (2006.01)  
(96) 21.09.2011  
(96) 11007663.5  
(73) Kautex Textron GmbH & Co. KG, 53229 Bonn, DE  
(72) Treudt, Volker, 51570 Windeck, DE  
(54) **Nádoba na kapaliny, zejména pro vodný roztok močoviny**  
(32) 12.11.2010  
(31) 102010051072  
(33) DE  
(74) Čermák a spol., JUDr. Karel Čermák, Elišky Peškové 15/735, Praha 5, 15000
- 
- (97) **EP 2455053**  
(47) 04.09.2013  
(97) 23.05.2012  
(51) **A61G 12/00** (2006.01)  
**A61G 13/10** (2006.01)  
(96) 26.11.2010  
(96) 10015049.9  
(73) Ondal Medical Systems GmbH, 36088 Hünfeld, DE  
(72) Volkenand, Kai, 36088 Hünfeld, DE  
Ickler, Fritz, 36275 Kirchheim, DE  
Barton, Joachim, 36039 Fulda, DE  
Perplies, Stefan, 36088 Hünfeld, DE  
(54) **Nosný systém s ovládacím prvkem**  
(32) 17.11.2010  
(31) 102010051633  
(33) DE  
(74) INPARTNERS GROUP, Ing. Dušan Kendereski, Lidická 51, Brno, 60200
- 
- (97) **EP 2459721**  
(47) 18.09.2013  
(97) 03.02.2011  
(51) **C07K 14/71** (2006.01)  
**C12N 15/85** (2006.01)  
**C12N 15/67** (2006.01)  
**C12N 15/79** (2006.01)  
**C12N 5/16** (2006.01)  
(96) 20.07.2010  
(96) 10740573.0  
(73) SIGMA-TAU Industrie Farmaceutiche Riunite S.p.A., 00144 Roma, IT  
(72) SASSANO, Marica, I-81100 Caserta, IT  
ESPOSITO, Adelaide, I-80028 Grumo Nevano (NA), IT  
RIVIECCIO, Vincenzo, I-80059 Torre del Greco (NA), IT  
CASSANI, Giovanni, I-27100 Pavia, IT  
(54) **Zlepšený expresní systém lidského dlouhého Pentraxinu 3 a jeho použití**  
(32) 29.07.2009  
(31) 09166759  
(33) EP  
(86) PCT/EP2010/060469  
(87) WO 2011/012496  
(74) INPARTNERS GROUP, Ing. Bc. Ivan Lukšíček, Lidická 51/707, Brno, 60200
- 
- (97) **EP 2463739**  
(47) 30.10.2013  
(97) 13.06.2012  
(51) **G05D 11/13** (2006.01)  
(96) 22.11.2011  
(96) 11190097.3  
(73) Kronos AG, 93073 Neutraubling, DE  
(72) Engel, Erwin, 93093 Donaustauf, DE  
(54) **Mixér pro zařízení k plnění nápojů**
- 
- (32) 10.12.2010  
(31) 102010062798  
(33) DE  
(74) TRAPLOVÁ HAKR KUBÁT Advokátní a patentová kancelář, Ing. Eduard Hakr, Přístavní 24, Praha 7, 17000
- 
- (97) **EP 2468917**  
(47) 10.07.2013  
(97) 27.06.2012  
(51) **C23C 14/24** (2006.01)  
**C23C 14/26** (2006.01)  
(96) 27.12.2010  
(96) 10306524.9  
(73) Riber, 95870 Bezons, FR  
(72) Guyaux, Jean Louis, 91380 Chilly-Mazarin, FR  
Stemmelen, Franck, 95490 Vaureal, FR  
Grange, Olivier, 92210 Saint-Cloud, FR  
(54) **Injektor pro zdroj vakuového napařování**  
(74) Čermák a spol., JUDr. Karel Čermák, Elišky Peškové 15/735, Praha 5, 15000
- 
- (97) **EP 2477830**  
(47) 31.07.2013  
(97) 24.03.2011  
(51) **B60K 1/00** (2006.01)  
(96) 14.09.2010  
(96) 10776188.4  
(73) Guidosimplex S.r.l., 00166 Roma, IT  
(72) VENTURINI, Fabrizio, I-00166 Roma, IT  
(54) **Manuální zařízení pro ovládání brzdy a akcelérátoru vozidla**  
(32) 16.09.2009  
(31) RM20090471  
(33) IT  
(86) PCT/IT2010/000391  
(87) WO 2011/033547  
(74) Společná advokátní kancelář Všeťečka Zelený Švorčík Kalenský a partneři, JUDr. Michal Havlík, Hálkova 2, Praha 2, 12000
- 
- (97) **EP 2490848**  
(47) 18.09.2013  
(97) 28.04.2011  
(51) **B23C 5/08** (2006.01)  
**B23C 5/26** (2006.01)  
(96) 07.10.2010  
(96) 10781745.4  
(73) Iscar Ltd., 24959 Tefen, IL  
(72) KADOSH, Shimon, 24959 Tefen, IL  
BARHOOM, Yousef, 25170 Fasuta, IL  
(54) **Fréza a způsob její výroby**  
(32) 22.10.2009  
(31) 20172209  
(33) IL  
(86) PCT/IL2010/000815  
(87) WO 2011/048587  
(74) Čermák a spol., JUDr. Karel Čermák, Elišky Peškové 15/735, Praha 5, 15000
- 
- (97) **EP 2496784**  
(47) 28.08.2013  
(97) 05.05.2011  
(51) **E06B 9/11** (2006.01)  
**E06B 9/15** (2006.01)  
(96) 13.10.2010  
(96) 10771007.1  
(73) Rehau AG + Co, 95111 Rehau, DE  
(72) BRÄUER, Stefan, 95100 Selb, DE  
GRIESSHAMMER, Klaus, 95111 Rehau, DE  
(54) **Profilový prvek pro žaluzie**  
(32) 02.11.2009

(31) 202009014787 U  
(33) DE  
(86) PCT/EP2010/006254  
(87) WO 2011/050910  
(74) Čermák a spol., JUDr. Karel Čermák, Elišky Peškové  
15/735, Praha 5, 15000

(97) **EP 2499302**  
(47) 28.08.2013  
(97) 19.05.2011  
(51) **E01B 27/02** (2006.01)  
(96) 18.09.2010  
(96) 10759581.1  
(73) Franz Plasser Bahnbaumaschinen-Industriegesellschaft  
m.b.H., 1010 Wien, AT  
(72) FELBER, Hannes, A-5020 Salzburg, AT  
(54) **Stroj pro opracování koleje**  
(32) 11.11.2009  
(31) 17842009  
(33) AT  
(86) PCT/EP2010/005738  
(87) WO 2011/057689  
(74) TRAPLOVÁ HAKR KUBÁT Advokátní a patentová  
kancelář, Ing. Eduard Hakr, Přístavní 24, Praha 7, 17000

(97) **EP 2503962**  
(47) 24.07.2013  
(97) 04.08.2011  
(51) **A61F 2/16** (2006.01)  
(96) 25.01.2011  
(96) 11704423.0  
(73) Physioli, 4031 Angleur, BE  
(72) HOUBRECHTS, Yvette, Appoline, Joséphine, B-4460  
Grace-Hollogne, BE  
PAGNOULLE, Christophe, Robert, Marie, Armand, B-  
4800 Verviers, BE  
GATINEL, Damien, F-75006 Paris, FR  
(54) **Nitrooční čočka**  
(32) 26.01.2010  
(31) 201000041  
(33) BE  
(86) PCT/EP2011/051003  
(87) WO 2011/092169  
(74) Společná advokátní kancelář Všeťečka Zelený Švorčík  
Kalenský a partneři, JUDr. Michal Havlík, Hálkova 2,  
Praha 2, 12000

(97) **EP 2505707**  
(47) 31.07.2013  
(97) 03.10.2012  
(51) **D04H 3/11** (2012.01)  
**A61F 13/62** (2006.01)  
**A44B 18/00** (2006.01)  
**A61F 13/514** (2006.01)  
(96) 01.04.2011  
(96) 11002732.3  
(73) RKW SE, 67227 Frankenthal, DE  
(72) Kirsch, Andreas, 31167 Bockenem, DE  
Börmann, Ludwig, 83547 Babensham, DE  
Schreiner, Günter, 83530 Schnaitsee, DE  
(54) **Použití vodním paprskem zpevněné rounové netkané  
textilie z nekonečných  
filamentů jako ženské komponenty systému suchého  
zipu**  
(74) PATENTSERVIS Praha a.s., Na Podkovce 281/10, Praha  
4, 14700

(97) **EP 2506661**  
(47) 24.07.2013  
(97) 03.10.2012  
(51) **H05B 3/78** (2006.01)

(96) 30.03.2012  
(96) 12162340.9  
(73) Eichenauer Heizelemente GmbH & Co. KG, 76870 Kandel,  
DE  
(72) Starck, Roland, 76756 Bellheim, DE  
Kexel, Oleg, 76275 Ettlingen, DE  
Lang, Armin, 76889 Barbelroth, DE  
(54) **Elektrické topné zařízení**  
(32) 02.04.2011, 23.09.2011, 29.09.2011  
(31) 102011015944, 102011053889, 102011054052  
(33) DE, DE, DE  
(74) Čermák a spol., JUDr. Karel Čermák, Elišky Peškové  
15/735, Praha 5, 15000

(97) **EP 2509820**  
(47) 11.09.2013  
(97) 16.06.2011  
(51) **B60N 2/22** (2006.01)  
**B60N 2/68** (2006.01)  
**B60N 2/225** (2006.01)  
**B60N 2/235** (2006.01)  
(96) 25.11.2010  
(96) 10784708.9  
(73) Keiper GmbH & Co. KG, 67657 Kaiserslautern, DE  
(72) FISCHER, Georg, 67722 Winnweiler, DE  
SCHÄFER, volker, 67731 Otterbach, DE  
FRANZMANN, Günter, 67806 Rockenhausen, DE  
LIBORIUS, Werner, 66879 Niedermohr, DE  
KRAMM, Lars, 67705 Trippstadt, DE  
WOLSIEFER, harald, 67706 Krickenbach, DE  
(54) **Vozidlové sedadlo, zejména sedadlo motorového vozidla**  
(32) 09.12.2009  
(31) 102009057928  
(33) DE  
(86) PCT/EP2010/007160  
(87) WO 2011/069604  
(74) TRAPLOVÁ HAKR KUBÁT Advokátní a patentová  
kancelář, Ing. Eduard Hakr, Přístavní 24, Praha 7, 17000

(97) **EP 2511213**  
(47) 31.07.2013  
(97) 17.10.2012  
(51) **B65H 51/14** (2006.01)  
**B65H 54/78** (2006.01)  
**H01R 43/28** (2006.01)  
(96) 13.04.2011  
(96) 11162191.8

(73) Komax Holding AG, 6036 Dierikon, CH  
(72) Viviroli, Stefan, 6048, Horw, CH  
(54) **Transportní systém pro transport kabelu**  
(74) Společná advokátní kancelář Všeťečka Zelený Švorčík  
Kalenský a partneři, JUDr. Michal Havlík, Hálkova 2,  
Praha 2, 12000

(97) **EP 2512302**  
(47) 04.09.2013  
(97) 23.06.2011  
(51) **A47J 31/36** (2006.01)  
**A47J 31/06** (2006.01)  
**A47J 31/46** (2006.01)

(96) 16.12.2010  
(96) 10798056.7  
(73) Delica AG, 4127 Birsfelden, CH  
(72) GUGERLI, Raphael, 8802 Kilchberg, CH  
(54) **Zařízení k přípravě nápoje a kapsle**  
(32) 18.12.2009  
(31) 09179979  
(33) EP  
(86) PCT/EP2010/069874  
(87) WO 2011/073310  
(74) Čermák a spol., JUDr. Karel Čermák, Elišky Peškové  
15/735, Praha 5, 15000

---

(97) <b>EP 2513380</b>	(97) <b>EP 2535365</b>
(47) 09.10.2013	(47) 25.09.2013
(97) 23.06.2011	(97) 19.12.2012
(51) <b>E02D 29/14</b> (2006.01)	(51) <b>C08G 69/14</b> (2006.01)
(96) 24.11.2010	(96) <b>C08L 77/02</b> (2006.01)
(96) 10805268.9	(96) 17.06.2011
(73) EJ EMEA, 60149 Saint-Crépin-Ibouwillers, FR	(96) 11004967.3
(72) LACROIX, Pascal, F-60600 Agnetz, FR	(73) EMS-PATENT AG, 7013 Domat/Ems, CH
(54) <b>Zařízení pro vybavení komunikace s rámem a nejméně jedním krytovým prvkem s omezeným posunem v tomto rámu</b>	(72) Bayer, Andreas, Dr.rer.nat., CH-7013 Domat Ems, CH
(32) 17.12.2009	(72) Lamberts, Nikolai, Dipl.-Chem., CH-7402 Bonaduz, CH
(31) 0959149	(72) Hoffmann, Botho, Dr.rer.nat., CH-7013 Domat/Ems, CH
(33) FR	(72) Hewel, Manfred, Dr.rer.nat./Dipl.-Chem., CH-7013 Domat/Ems, CH
(86) PCT/FR2010/052512	(54) <b>Částečně aromatické tvarovací hmoty a jejich použití</b>
(87) WO 2011/073548	(74) Společná advokátní kancelář Všeťečka Zelený Švorčík
(74) Společná advokátní kancelář Všeťečka Zelený Švorčík Kalenský a partneři, JUDr. Michal Havlík, Hálkova 2, Praha 2, 12000	(74) Kalenský a partneři, JUDr. Michal Havlík, Hálkova 2, Praha 2, 12000

---

(97) <b>EP 2520442</b>	(97) <b>EP 2539541</b>
(47) 17.07.2013	(47) 09.10.2013
(97) 07.11.2012	(97) 25.08.2011
(51) <b>B43K 19/02</b> (2006.01)	(51) <b>E21C 35/197</b> (2006.01)
(96) 02.05.2011	(96) <b>E21C 35/18</b> (2006.01)
(96) 11164453.0	(96) 03.02.2011
(73) Faber- Castell AG, 90546 Stein, DE	(96) 11704293.7
(72) Lugert, Dr. Gerhard, 90431 Nürnberg, DE	(73) Minnovation Limited, Wakefield WF2 0DF, GB
(72) von Godin, Harald, 90522 Oberasbach, DE	(72) PARROTT, George, Albert, Wakefield WF2 6HS, GB
(72) Appel, Reiner, 90522 Oberasbach, DE	(54) <b>Extrakční systém pro hrot frézy na minerální materiály</b>
(54) <b>Tuha</b>	(32) 07.07.2010, 22.02.2010
(74) Čermák a spol., JUDr. Karel Čermák, Elišky Peškové 15/735, Praha 5, 15000	(31) 201011427, 201002949

---

(97) <b>EP 2525353</b>	(97) <b>EP 2527208</b>
(47) 16.10.2013	(47) 23.10.2013
(97) 21.11.2012	(97) 28.11.2012
(51) <b>G10L 25/69</b> (2013.01)	(51) <b>B60R 21/2165</b> (2011.01)
(96) H04L 29/06 (2006.01)	(96) 26.05.2011
(96) 03.05.2012	(96) 11167663.1
(96) 12166644.0	(73) International Automotive Components Group GmbH, 47804 Krefeld, DE
(73) Deutsche Telekom AG, 53113 Bonn, DE	(72) Siegfried, Lesnik, 47918 Tönisvorst, DE
(72) Garcia, Marie-Neige, 10249 Berlin, DE	(54) <b>Maska airbagu v motorovém vozidle</b>
(72) Raake, Alexander, 10405 Berlin, DE	(74) PATENTSERVIS Praha a.s., Na Podkovce 281/10, Praha 4, 14700
(72) Argyropoulos, Savvas, 10585 Berlin, DE	
(72) Feiten, Bernhard, 13437 Berlin, DE	
(72) Wüstenhagen, Ulf, 15537 Grünheide, DE	
(72) List, Peter, 64859 Eppertshausen, DE	
(54) <b>Parametrický model audio kvality pro IPVT služby</b>	
(32) 16.05.2011, 16.05.2011	
(31) 11004037, 11004036	
(33) EP, EP	
(74) Společná advokátní kancelář Všeťečka Zelený Švorčík Kalenský a partneři, JUDr. Michal Havlík, Hálkova 2, Praha 2, 12000	

---

(97) <b>EP 2527208</b>	(97) <b>EP 2527208</b>
(47) 23.10.2013	(47) 23.10.2013
(97) 28.11.2012	(97) 28.11.2012
(51) <b>B60R 21/2165</b> (2011.01)	(51) <b>B60R 21/2165</b> (2011.01)
(96) 26.05.2011	(96) 26.05.2011
(96) 11167663.1	(96) 11167663.1
(73) International Automotive Components Group GmbH, 47804 Krefeld, DE	(73) International Automotive Components Group GmbH, 47804 Krefeld, DE
(72) Siegfried, Lesnik, 47918 Tönisvorst, DE	(72) Siegfried, Lesnik, 47918 Tönisvorst, DE
(54) <b>Maska airbagu v motorovém vozidle</b>	(54) <b>Maska airbagu v motorovém vozidle</b>
(74) PATENTSERVIS Praha a.s., Na Podkovce 281/10, Praha 4, 14700	(74) PATENTSERVIS Praha a.s., Na Podkovce 281/10, Praha 4, 14700

---

## Zveřejněné opravené překlady evropských patentových spisů

U následujících udělených evropských patentů s účinky pro Českou republiku byl majitelem předložen opravený překlad patentového spisu do českého jazyka (§35d odst. 2 zákona č. 527/1990 Sb., v platném znění).

Datem zveřejnění opraveného překladu evropského patentového spisu je datum publikace tohoto Věstníku.

(97) EP 2304301

## Zveřejněné překlady pozměněného, nebo omezeného znění evropských patentových spisů

U následujících udělených evropských patentů s účinky pro Českou republiku byl majitelem předložen překlad omezeného, nebo pozměněného znění evropského patentového spisu do českého jazyka (§35f odst. 3 zákona č. 527/1990 Sb., v platném znění).

(97) EP 1873949

## MM4A Zánik evropských patentů nezaplacením poplatků za udržování platnosti patentu

Následující evropské patenty udělené Evropským patentovým úřadem s účinky pro Českou republiku zanikly pro nezaplacení poplatků za udržování platnosti patentu (§22 písm. b) zákona č. 527/1990 Sb., v platném znění).

(97) EP 1369673  
(97) EP 1486636  
(97) EP 1491672  
(97) EP 1547614  
(97) EP 1600187  
(97) EP 1600188  
(97) EP 1600573  
(97) EP 1604795  
(97) EP 1607014  
(97) EP 1626716  
(97) EP 1629889  
(97) EP 1633374  
(97) EP 1633813  
(97) EP 1638678  
(97) EP 1646477  
(97) EP 1689802  
(97) EP 1726715  
(97) EP 1755369  
(97) EP 1756404  
(97) EP 1759702  
(97) EP 1797359  
(97) EP 1860035  
(97) EP 1863165  
(97) EP 1864834  
(97) EP 1878341  
(97) EP 1885695  
(97) EP 1890956  
(97) EP 1891006  
(97) EP 1893494  
(97) EP 1893603  
(97) EP 1903277  
(97) EP 2026769  
(97) EP 2032575  
(97) EP 2127718  
(97) EP 2146041  
(97) EP 2156128  
(97) EP 2163484

## FG1K

## Zapsané užité vzory - přehled podle čísel zápisu

V období uzávěrky tohoto čísla Věstníku zapsal Úřad průmyslového vlastnictví tyto užité vzory.

26147	<b>B 66 F 7/16</b>	(2006.01)
26148	<b>H 04 W 4/14</b>	(2009.01)
26149	<b>B 04 B 1/20</b>	(2006.01)
26150	<b>B 01 D 17/035</b>	(2006.01)
26151	<b>B 65 D 41/16</b>	(2006.01)
26152	<b>B 64 C 27/08</b>	(2006.01)
26153	<b>B 21 C 37/06</b>	(2006.01)
26154	<b>B 65 G 35/00</b>	(2006.01)
26155	<b>B 27 G 13/08</b>	(2006.01)
26156	<b>A 61 F 2/68</b>	(2006.01)
26157	<b>F 28 C 1/00</b>	(2006.01)
26158	<b>G 01 L 5/00</b>	(2006.01)
26159	<b>G 01 M 13/00</b>	(2006.01)
26160	<b>G 01 M 9/06</b>	(2006.01)
26161	<b>G 01 M 9/06</b>	(2006.01)
26162	<b>A 45 C 1/06</b>	(2006.01)
26163	<b>C 05 D 11/00</b>	(2006.01)
26164	<b>B 01 D 43/00</b>	(2006.01)
26165	<b>B 64 C 25/00</b>	(2006.01)
26166	<b>B 61 L 29/00</b>	(2006.01)
26167	<b>B 61 D 17/04</b>	(2006.01)
26168	<b>B 30 B 15/34</b>	(2006.01)
26169	<b>B 30 B 15/28</b>	(2006.01)

**FG1K**

**Zapsané užité vzory - řazené podle MPT**

- (51) **A45C 1/06** (2006.01)  
(11) 26162  
(21) **2013-28284**  
(22) 05.08.2013  
(47) 02.12.2013  
(73) Piterák Daniel Ing., Praha, CZ  
(72) Piterák Daniel Ing., Praha, CZ  
(54) **Peněženka**
- (51) **A61F 2/68** (2006.01)  
(11) 26156  
(21) **2013-27989**  
(22) 27.05.2013  
(47) 02.12.2013  
(73) České vysoké učení technické v Praze, Fakulta biomedicínského inženýrství, Kladno, CZ  
(72) Kutílek Patrik Ing. Ph.D., Přelouč, CZ  
Socha Vladimír Ing., Košice, SK  
Hýbl Ján, Kladno, CZ  
Hána Karel Ing. Ph.D., Říčany u Prahy, CZ  
(54) **Systém detekce kolizí protetiké náhrady**  
(74) Ing. Václav Kratochvíl, Husníkova 2086/22, Praha 5, 15800
- (51) **B01D 17/035** (2006.01)  
**B01D 17/025** (2006.01)  
(11) 26150  
(21) **2013-27429**  
(22) 11.02.2013  
(47) 02.12.2013  
(73) Vašmucius Václav, Vysoké Mýto, CZ  
(72) Vašmucius Václav, Vysoké Mýto, CZ  
(54) **Zařízení k provádění nechemického odstraňování ropných látek z vody**  
(74) Halaxová & Halaxová TETRAPAT, RNDr. Zdeňka Halaxová, patentový zástupce, Jinonická 80, Praha 5, 15800
- (51) **B01D 43/00** (2006.01)  
**B01D 17/00** (2006.01)  
(11) 26164  
(21) **2013-28302**  
(22) 08.08.2013  
(47) 02.12.2013  
(73) Malinský Vladimír, Telecí, CZ  
(72) Malinský Vladimír, Telecí, CZ  
(54) **Odlučovač znečištěné vody**
- (51) **B04B 1/20** (2006.01)  
(11) 26149  
(21) **2013-27387**  
(22) 30.01.2013  
(47) 02.12.2013  
(73) České vysoké učení technické v Praze, Fakulta strojní, Ústav technologie obrábění, projektování a metrologie, Praha, CZ  
První brněnská strojírna Velká Bíteš, a. s., Velká Bíteš, CZ  
(72) Beránek Libor Ing. Ph.D., Počedčelice, CZ  
Buchta Miroslav Ing., Zbraslav, CZ  
(54) **Dekantační odstředivka**  
(74) Ing. Václav Kratochvíl, Husníkova 2086/22, Praha 5, 15800
- (51) **B21C 37/06** (2006.01)  
(11) 26153  
(21) **2013-27820**  
(22) 22.04.2013  
(47) 02.12.2013  
(73) Skopal Tomáš, Praha - Stodůlky, CZ  
(72) Skopal Tomáš, Praha - Stodůlky, CZ
- (54) **Zařízení na výrobu trubek skružováním profilovaných kovových pásů s neprodyšným prolisovaným spojem**  
(74) LOSKOTOVÁ & partneři, patentová a známková kancelář, Ing. Jarmila Loskotová, K Závětinám 727, Praha 5, 15500
- (51) **B27G 13/08** (2006.01)  
**B27G 13/12** (2006.01)  
**B27C 5/00** (2006.01)  
**B23C 5/20** (2006.01)  
(11) 26155  
(21) **2013-27882**  
(22) 04.05.2013  
(47) 02.12.2013  
(73) Beneš Miroslav, Praha, CZ  
(72) Beneš Miroslav, Praha, CZ  
(54) **Nástrčná fréza s vyměnitelnými noži na dřevo a dřevěné materiály**  
(74) Ing. Václav Kratochvíl, Husníkova 2086/22, Praha 5, 15800
- (51) **B30B 15/28** (2006.01)  
**B30B 15/34** (2006.01)  
(11) 26169  
(21) **2013-28701**  
(22) 29.10.2013  
(47) 02.12.2013  
(73) Západočeská univerzita v Plzni, Plzeň, CZ  
(72) Ing. Zdeněk Chval, Ph.D., Štěnovice, CZ  
Doc. Ing. Milan Čechura, CSc., Plzeň, CZ  
(54) **Hydraulický lis se sníženým tepelným ovlivněním sloupů**
- (51) **B30B 15/34** (2006.01)  
**B30B 15/28** (2006.01)  
(11) 26168  
(21) **2013-28700**  
(22) 29.10.2013  
(47) 02.12.2013  
(73) Západočeská univerzita v Plzni, Plzeň, CZ  
(72) Chval Zdeněk Ing. Ph.D., Štěnovice, CZ  
Čechura Milan Doc. Ing. CSc., Plzeň, CZ  
(54) **Hydraulický lis se sníženým tepelným ovlivněním pohyblivé traverzy**
- (51) **B61D 17/04** (2006.01)  
**B62D 29/00** (2006.01)  
(11) 26167  
(21) **2013-28530**  
(22) 13.09.2013  
(47) 02.12.2013  
(73) Západočeská univerzita v Plzni, Plzeň, CZ  
(72) Heller Petr doc. Ing. CSc., Plzeň, CZ  
Jankovec Jiří Ing. Ph.D., Domažlice, CZ  
Řehák Michal Ing., Praha, CZ  
Kořínek Jiří Ing., Plzeň, CZ  
Tříška Ladislav Ing., Plzeň, CZ  
Bek Stanislav Ing., Štěnovice, CZ  
(54) **Hybridní skříň kolejového vozidla**  
(74) POLÁČEK a kol. patentoprávní a známková kancelář, Ing. Jiří Poláček, Dominikánská 6, Plzeň, 30112
- (51) **B61L 29/00** (2006.01)  
(11) 26166  
(21) **2013-28517**  
(22) 24.09.2013  
(47) 02.12.2013  
(73) AŽD Praha s. r. o., Praha, CZ  
(72) Židek Martin Ing., Olomouc, CZ  
Čermák Pavel Ing., Brno, CZ  
Miška Vladimír Ing., Olomouc, CZ

- (54) **Programovatelné železniční přejezdové zabezpečovací zařízení s komunikační vazbou na externí inteligentní periferie**  
(74) Ing. Marie Smrčková, patentový zástupce, Ing. Marie Smrčková, Velflíkova 10, Praha 6, 16000
- (51) **B64C 25/00** (2006.01)  
(11) 26165  
(21) **2013-28377**  
(22) 28.08.2013  
(47) 02.12.2013  
(73) České vysoké učení technické v Praze, Fakulta dopravní, Ústav letecké dopravy, Praha 2, CZ
- (72) Hospodka Jakub Ing. Ph.D., Děčín, CZ  
Novák Martin Ing. Ph.D., Vrbatův Kostelec, CZ
- (54) **Zařízení pro návrat aerologických sond na zem**  
(74) Ing. Václav Kratochvíl, Husníkova 2086/22, Praha 5, 15800
- (51) **B64C 27/08** (2006.01)  
(11) 26152  
(21) **2013-27785**  
(22) 16.04.2013  
(47) 02.12.2013  
(73) AC Europe s.r.o., Praha - Nové Město, CZ
- (54) **Vrtulník se čtyřmi rotory**  
(74) Mgr. Ota Klekner, Raisova 889, Liberec, 46001
- (51) **B65D 41/16** (2006.01)  
(11) 26151  
(21) **2013-27762**  
(22) 11.04.2013  
(47) 02.12.2013  
(73) R & B Mědílek - společnost s ručením omezeným, Žacléř, CZ
- (72) Mědílek Rastislav, Žacléř, CZ
- (54) **Vičko nápojové láhve, zejména pro sportovce**  
(74) Ing. Václav Kratochvíl, Husníkova 2086/22, Praha 5, 15800
- (51) **B65G 35/00** (2006.01)  
(11) 26154  
(21) **2013-27845**  
(22) 25.04.2013  
(47) 02.12.2013  
(73) Vysoká škola báňská-Technická univerzita Ostrava, Ostrava-Poruba, CZ
- (72) Gelnar Daniel Ing., Ostrava-Poruba, CZ  
Zegzulka Jiří Prof. Ing. CSc., Ludgeřovice, CZ  
Nečas Jan Ing. Ph.D., Ostrava-Hrabová, CZ  
Juchelková Dagmar Prof. Ing. Ph.D., Velká Polom, CZ
- (54) **Validační korečkový elevátor pro modelování mechanických procesů**  
(51) **B66F 7/16** (2006.01)  
**E04G 25/04** (2006.01)  
(11) 26147  
(21) **2012-27036**  
(22) 18.11.2012  
(47) 02.12.2013  
(73) České vysoké učení technické v Praze, Fakulta strojní, Ústav výrobních strojů a zařízení, Praha, CZ  
EXBYDO s.r.o., Pelhřimov, CZ
- (72) Andrlík Vladimír doc. Ing. CSc., Praha - Dejvice, CZ  
Hovorka Jiří Ing., Poříčany, CZ
- (54) **Zdvihové zařízení výsuvných podpěrných noh**  
(74) Ing. Václav Kratochvíl, Husníkova 2086/22, Praha 5, 15800
- (51) **C05D 11/00** (2006.01)  
**C05F 15/00** (2006.01)  
(11) 26163  
(21) **2013-28295**  
(22) 07.08.2013  
(47) 02.12.2013
- (73) Ústav struktury a mechaniky hornin AV ČR, v.v.i., Praha, CZ  
REAL ECO TECHNIK, spol. s.r.o., Kladno, CZ
- (72) Ertl Zdeněk JUDr. Ing., Praha, CZ  
Hanzlíček Tomáš Ing., Praha, CZ  
Perná Ivana Ing., Praha, CZ
- (54) **Lisovaný granulát látek s obsahem úletových a/nebo roštových popelů z biomasy nebo jejich směsí**  
(74) Pavel Reichel a kol., Ing. Pavel Reichel, Lopatecká 14, Praha 4, 14700
- (51) **F28C 1/00** (2006.01)  
**F28F 9/00** (2006.01)  
(11) 26157  
(21) **2013-27991**  
(22) 27.05.2013  
(47) 02.12.2013  
(73) České vysoké učení technické v Praze, Fakulta strojní, Ústav mechaniky tekutin a termodynamiky, Praha, CZ
- (72) Čížek Jan Ing. Ph.D., Praha, CZ  
Dvořák Lukáš Ing., Pelhřimov, CZ  
Nožička Jiří prof. Ing. CSc., Praha, CZ
- (54) **Zařízení pro úsporu doplňkové chladicí vody u ventilátorových malých chladicích věží**  
(74) Ing. Václav Kratochvíl, Radlická 28/663, Praha 5, 15000
- (51) **G01L 5/00** (2006.01)  
**G01L 1/00** (2006.01)  
**G01R 17/02** (2006.01)  
**G01R 17/10** (2006.01)  
(11) 26158  
(21) **2013-28058**  
(22) 11.06.2013  
(47) 02.12.2013  
(73) Výzkumný a zkušební letecký ústav, a.s., Praha - Letňany, CZ
- (72) Blažina Tomáš Ing., Dvůr Králové nad Labem, CZ
- (54) **Adaptér pro čtvrtmístkové zapojení tenzometrického snímače s kompenzačním vedením**  
(51) **G01M 13/00** (2006.01)  
**G01M 17/007** (2006.01)  
(11) 26159  
(21) **2013-28104**  
(22) 24.06.2013  
(47) 02.12.2013  
(73) Vysoká škola báňská-Technická univerzita Ostrava, Ostrava-Poruba, CZ
- (72) Šmiraus Jakub Ing., Zábřeh, CZ  
Míková Jana Ing. Ph.D., Ostrava-Martinov, CZ  
Richtář Michal Ing., Ostrava, CZ  
Famfůlík Jan Doc. Ing. Ph.D., Ostrava, CZ
- (54) **Adaptér pro upevnění motocyklů na válcových zkušebnách**  
(51) **G01M 9/06** (2006.01)  
**G01M 9/04** (2006.01)  
(11) 26160  
(21) **2013-28193**  
(22) 11.07.2013  
(47) 02.12.2013  
(73) Výzkumný a zkušební letecký ústav, a.s., Praha - Letňany, CZ
- (72) Mgr. Ph.D. David Zacho, Liberec, CZ  
Ing. Ph.D. Petr Michálek, Bystrice nad Pernštejnem, CZ
- (54) **Držák pro dvě sondy se žhaveným drátkem**  
(51) **G01M 9/06** (2006.01)  
**G01M 9/04** (2006.01)  
(11) 26161  
(21) **2013-28194**  
(22) 11.07.2013  
(47) 02.12.2013  
(73) Výzkumný a zkušební letecký ústav, a.s., Praha - Letňany, CZ

- (72) Mgr. Ph.D. David Zacho, Liberec, CZ  
Ing. Ph.D. Petr Michálek, Bystřice nad Pernštejnem, CZ
- (54) **Zařízení pro vizualizaci lokálních směrů proudění**
- (51) **H04W 4/14** (2009.01)  
**H04W 12/00** (2009.01)
- (11) 26148
- (21) **2012-27045**
- (22) 20.11.2012
- (47) 02.12.2013
- (73) Sláma Martin, Plzeň, CZ
- (72) Sláma Martin, Plzeň, CZ
- (54) **Zapojení pro přenos a zpracování krátkých textových zpráv**



### Seznam majitelů zapsaných užitečných vzorů

(73)	(11)	(51)	(73)	(11)	(51)	
AC Europe s.r.o., Praha - Nové Město, CZ	26152	<b>B 64 C 27/08</b>	(2006.01)	Výzkumný a zkušební letecký ústav, a.s., Praha - Letňany, CZ	26160 <b>G 01 M 9/06</b>	(2006.01)
AŽD Praha s. r. o., Praha, CZ	26166	<b>B 61 L 29/00</b>	(2006.01)	Výzkumný a zkušební letecký ústav, a.s., Praha - Letňany, CZ	26161 <b>G 01 M 9/06</b>	(2006.01)
Beneš Miroslav, Praha, CZ	26155	<b>B 27 G 13/08</b>	(2006.01)	Západočeská univerzita v Plzni, Plzeň, CZ	26167 <b>B 61 D 17/04</b>	(2006.01)
České vysoké učení technické v Praze, Fakulta biomedicínského inženýrství, Kladno, CZ	26156	<b>A 61 F 2/68</b>	(2006.01)	Západočeská univerzita v Plzni, Plzeň, CZ	26168 <b>B 30 B 15/34</b>	(2006.01)
České vysoké učení technické v Praze, Fakulta dopravní, Ústav letecké dopravy, Praha 2, CZ	26165	<b>B 64 C 25/00</b>	(2006.01)	Západočeská univerzita v Plzni, Plzeň, CZ	26169 <b>B 30 B 15/28</b>	(2006.01)
České vysoké učení technické v Praze, Fakulta strojní, Ústav mechaniky tekutin a termodynamiky, Praha, CZ	26157	<b>F 28 C 1/00</b>	(2006.01)			
České vysoké učení technické v Praze, Fakulta strojní, Ústav technologie obrábění, projektování a metrologie, Praha, CZ	26149	<b>B 04 B 1/20</b>	(2006.01)			
České vysoké učení technické v Praze, Fakulta strojní, Ústav výrobních strojů a zařízení, Praha, CZ	26147	<b>B 66 F 7/16</b>	(2006.01)			
EXBYDO s.r.o., Pelhřimov, CZ	26147	<b>B 66 F 7/16</b>	(2006.01)			
Malinský Vladimír, Telecí, CZ	26164	<b>B 01 D 43/00</b>	(2006.01)			
Piterák Daniel Ing., Praha, CZ	26162	<b>A 45 C 1/06</b>	(2006.01)			
První brněnská strojírna Velká Bíteš, a. s., Velká Bíteš, CZ	26149	<b>B 04 B 1/20</b>	(2006.01)			
R & B Mědílek - společnost s ručením omezeným, Žacléř, CZ	26151	<b>B 65 D 41/16</b>	(2006.01)			
REAL ECO TECHNIK, spol. s.r.o., Kladno, CZ	26163	<b>C 05 D 11/00</b>	(2006.01)			
Skopal Tomáš, Praha - Stodůlky, CZ	26153	<b>B 21 C 37/06</b>	(2006.01)			
Sláma Martin, Plzeň, CZ	26148	<b>H 04 W 4/14</b>	(2009.01)			
Ústav struktury a mechaniky hornin AV ČR, v.v.i., Praha, CZ	26163	<b>C 05 D 11/00</b>	(2006.01)			
Vašmucius Václav, Vysoké Mýto, CZ	26150	<b>B 01 D 17/035</b>	(2006.01)			
Vysoká škola báňská-Technická univerzita Ostrava, Ostrava-Poruba, CZ	26154	<b>B 65 G 35/00</b>	(2006.01)			
Vysoká škola báňská-Technická univerzita Ostrava, Ostrava-Poruba, CZ	26159	<b>G 01 M 13/00</b>	(2006.01)			
Výzkumný a zkušební letecký ústav, a.s., Praha - Letňany, CZ	26158	<b>G 01 L 5/00</b>	(2006.01)			

## **FG4Q**

## **Zapsané průmyslové vzory - přehled podle čísel zápisu**

V období uzávěrky tohoto čísla Věstníku zapsal Úřad průmyslového vlastnictví tyto průmyslové vzory:

35819	02-02
35820	07-02
35821	32-00
35822	06-09
35823	06-02
35824	10-01
35825	06-13
35826	08-10
35827	08-06
35828	26-06

## FG4Q

## Zapsané průmyslové vzory - přehled podle tříd

- (51) 02-02  
(11) 35819  
(21) 2011-38742  
(22) 20.07.2011  
(15) 27.11.2013  
(45) 27.11.2013  
(54) Oděvní tričko  
(28) 9  
(73) Bosnić Bojan, Praha 8, CZ  
(72) Bosnić Bojan, Praha 8, CZ  
(74) Václav Müller, patentový zástupce, Filipova 2016, Praha 4, 14800  
(55)



5.1



1.1



6.1



2.1



7.1



3.1



8.1



4.1



9.1

- (51) **06-02**
- (11) 35823
- (21) 2012-39247
- (22) 22.10.2012
- (15) 27.11.2013
- (45) 27.11.2013
- (54) Kojenecké lůžko
- (28) 1
- (73) Západočeská univerzita v Plzni, Plzeň, CZ
- (72) Mg.A Jan Kopriva, Česká Lípa, CZ  
MgA. Daniel Pavlík, Tábor, CZ  
Ing. Jiří Barták, Plzeň, CZ  
Ing. Martin Kopecký, Domažlice, CZ  
Ing. Petr Barták, Vejprnice, CZ  
Ing. Josef Dvořák, Bílina, CZ

(55)



1.1

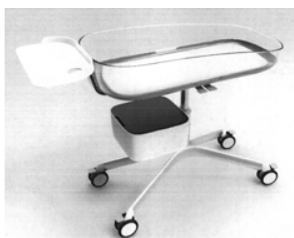

1.2



1.3

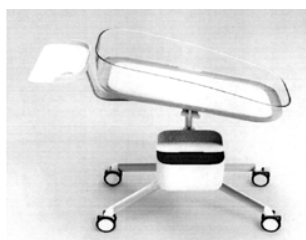

1.4



1.5



1.6

- (51) **06-09**
- (11) 35822
- (21) 2012-39148
- (22) 02.08.2012
- (15) 27.11.2013
- (45) 27.11.2013
- (54) Matrace s potahem
- (28) 5
- (73) Gumotex, akciová společnost, Břeclav, CZ
- (72) Kubík Petr Ing., Brno, CZ  
Musil Josef Ing., Blučina, CZ
- (74) INPARTNERS GROUP, Ing. Leopold Dadej, patentový zástupce, Na Valtické 339/6, Břeclav 4, 69141

(55)

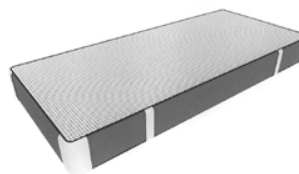

1.1

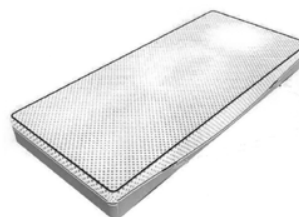

2.1



2.2

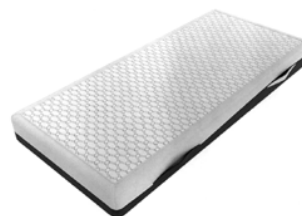

3.1



3.2

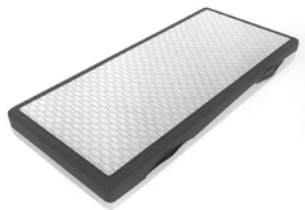

4.1



4.2

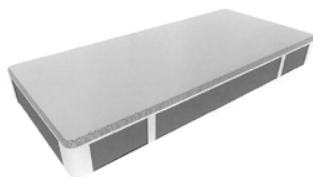

5.1

- (51) **07-02**  
(11) 35820  
(21) 2012-38992  
(22) 18.03.2012  
(15) 27.11.2013  
(45) 27.11.2013  
(54) Zahradní gril  
(28) 1  
(73) Znášik Josef, Liblice, CZ  
(72) Znášik Josef, Liblice, CZ  
(55)



1.1



1.2



1.3



1.4



1.5



1.6

- (51) **06-13**  
(11) 35825  
(21) 2013-39389  
(22) 04.02.2013  
(15) 27.11.2013  
(45) 27.11.2013  
(54) Dětská zavinovačka  
(28) 1  
(73) Brejchová Radka, Praha 6, CZ  
(72) Brejchová Radka, Praha 6, CZ  
(74) Mgr. Lucie Tycová Rambousková, Žitná 1575/49, Praha 1, 11000  
(55)



1.1

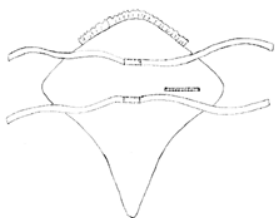

1.2



1.7



1.8



1.9



1.10



1.11



1.12



1.13



1.14

- 
- (51) **08-06**  
(11) 35827  
(21) 2012-39346  
(22) 18.07.2012  
(15) 02.12.2013  
(45) 18.01.2015  
(54) Klikla ke dveřím vozidel  
(28) 1  
(32) 18.07.2012  
(31) DM/078822  
(33) WO  
(73) RENAULT TRUCKS, 69800 Saint Priest, FR  
(72) Hervé Bertrand, 69800 Saint Priest, FR  
(74) Čermák a spol., JUDr. Karel Čermák, Elišky Peškové  
15/735, Praha 5, 15000  
(55)

**Zveřejnění průmyslového vzoru je  
odloženo do: 18.01.2015**

---

- (51) **08-10**  
(11) 35826  
(21) 2011-38711  
(22) 15.06.2011  
(15) 02.12.2013  
(45) 12.12.2013  
(54) Závěsný stojan na jízdní kola  
(28) 1  
(73) Šlajs Václav, Havířov, CZ  
(72) Šlajs Václav, Havířov, CZ  
(55)

**Zveřejnění průmyslového vzoru je  
odloženo do: 12.12.2013**

---

- (51) **10-01**  
(11) 35824  
(21) 2012-39312  
(22) 25.01.2013  
(15) 27.11.2013  
(45) 27.11.2013  
(54) Nástěnné hodiny  
(28) 4  
(73) Řehák Adam, Průhonice, CZ  
(72) Řehák Adam, Průhonice, CZ  
(55)



1.1

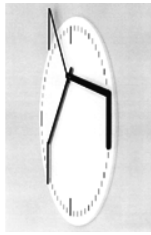

1.2

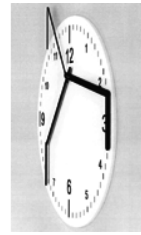

2.2

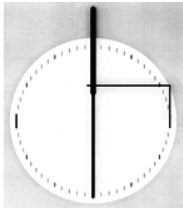

1.3

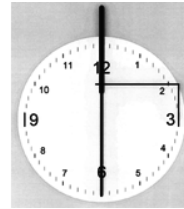

2.3

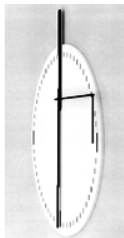

1.4

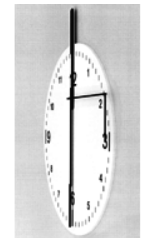

2.4

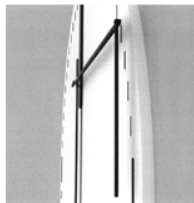

1.5

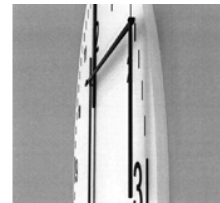

2.5

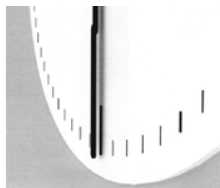

1.6

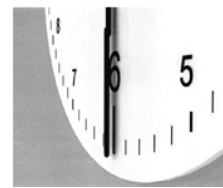

2.6

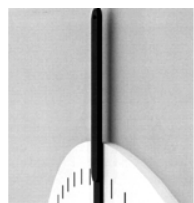

1.7

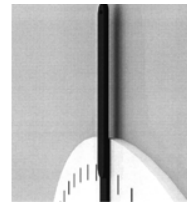

2.7

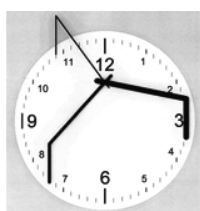

2.1

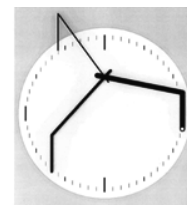

3.1

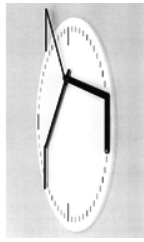

3.2

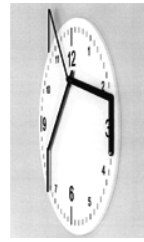

4.2

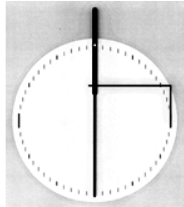

3.3

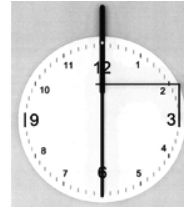

4.3

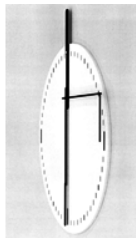

3.4

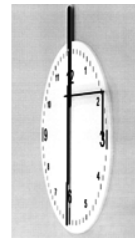

4.4

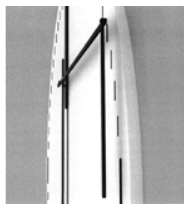

3.5

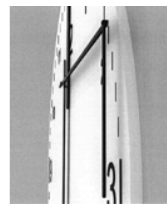

4.5

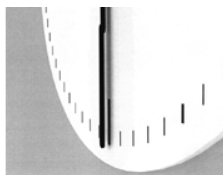

3.6



4.6

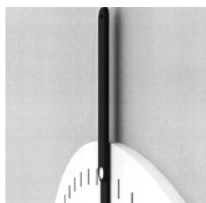

3.7

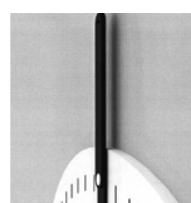

4.7

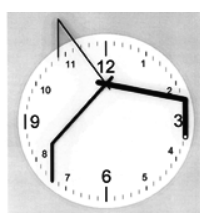

4.1



- (51) **26-06**
- (11) 35828
- (21) 2012-39347
- (22) 21.12.2012
- (15) 02.12.2013
- (45) 18.01.2015
- (54) Světlo k vozidlům
- (28) 2
- (32) 18.07.2012
- (31) DM/078821
- (33) WO
- (73) RENAULT TRUCKS, 69800 Saint Priest, FR
- (72) Hervé Bertrand, 69800 Saint Priest, FR
- (74) Čermák a spol., JUDr. Karel Čermák, Elišky Peškové  
15/735, Praha 5, 15000
- (55)

**Zveřejnění průmyslového vzoru je  
odloženo do: 18.01.2015**

---

- (51) **32-00**
- (11) 35821
- (21) 2012-39079
- (22) 28.05.2012
- (15) 27.11.2013
- (45) 27.11.2013
- (54) Logo
- (28) 2
- (73) Telecom24 s.r.o., Praha 8 - Březiněves, CZ
- (72) Knopp Filip, Praha 9 - Libeň, CZ
- (74) Ing. Roman Vithous, Pavlíkova 605/12, Praha 4, 14200
- (55)

**telecom24**

1.1

**telecom+**

2.1

---

### Seznam vlastníků zapsaných průmyslových vzorů

(73)	(11)	(51)	(73)	(11)	(51)
Bosnić Bojan, Praha 8, CZ	35819	02-02			
Brejchová Radka, Praha 6, CZ	35825	06-13			
Gumotex, akciová společnost, Břeclav, CZ	35822	06-09			
RENAULT TRUCKS, 69800 Saint Priest, FR	35827	08-06			
RENAULT TRUCKS, 69800 Saint Priest, FR	35828	26-06			
Řehák Adam, Průhonice, CZ	35824	10-01			
Šlajs Václav, Havířov, CZ	35826	08-10			
Telecom24 s.r.o., Praha 8 - Březiněves, CZ	35821	32-00			
Západočeská univerzita v Plzni, Plzeň, CZ	35823	06-02			
Znášik Josef, Liblice, CZ	35820	07-02			

## Dodatková ochranná osvědčení pro léčiva a pro přípravky na ochranu rostlin

### Podání žádosti o udělení osvědčení

- (22) 25.10.2013  
(21) SPC/CZ2013/306  
(71) Genentech, Inc., South San Francisco CA 94080-4990, US  
Curis, Inc., Lexington, MA 02421, US  
(68) 1789390  
(54) Pyridylové inhibitory signalizace hedgehog  
(92) EU/1/13/848/001, 12.07.2013  
(93) EU/1/13/848/001, 12.07.2013, EU  
(95) Erivedge-vismodegib vč. solí a solvátů, léčivý přípravek
- (22) 15.11.2013  
(21) SPC/CZ2013/308  
(71) Japan Tobacco Inc., Tokyo 105-8422, JP  
(68) 1564210  
(54) 4-oxochinolinová sloučenina a její použití jako inhibitoru HIV integrasy  
(92) EU/1/13/830/001-EU/1/13/830/002, 24.05.2013  
(93) EU/1/13/830/001-EU/1/13/830/002, 24.05.2013, EU  
(95) STRIBILD - emtricitabin/ tenofovir disoproxil / elvitegravir / kobicistat, léčivý přípravek
- (22) 20.11.2013  
(21) SPC/CZ2013/309  
(71) Bayer HealthCare LLC, Tarrytown, 10591, NY, US  
(68) 1663978  
(54) Fluorem substituovaná omega-karboxyanyldifenylmočovina pro léčení a prevenci nemocí a chorobných stavů  
(92) EU/1/13/858, 26.08.2013  
(93) EU/1/13/858, 26.08.2013, EU  
(95) Stivarga - regorafenib, léčivý přípravek

## Úřední rozhodnutí a oznámení

### MK4A, MK4F

### Zánik patentů a autorských osvědčení uplynutím doby platnosti

(11)	(21)	Int.Cl/(51)	(11)	(21)	Int.Cl/(51)
282679	1995-1440	6/A61K 31/425			
283810	1995-1504	6/C11D 3/12			

### MM4A, MM4F

### Zániky patentů a autorských osvědčení pro nezaplacení udržovacích poplatků

(11)	(21)	Int.Cl/(51)	(11)	(21)	Int.Cl/(51)
279471	1994-1265	8/E01B 27/10			
279807	1994-1325	8/G01T 7/06			
285193	1995-3081	6/G21K 1/00			
285298	1995-3182	6/E01B 29/02			
285480	1996-1434	8/E01B 31/17			
286773	1995-2889	7/E01B 1/00			
286871	1995-3002	7/E04D 1/36			
288338	1995-1205	8/C03C 3/087			
288617	1996-3384	7/B01J 23/28			
288711	1998-237	7/B01D 27/08			
289819	1995-1233	8/C08F 10/06			
290077	1997-3760	7/A01B 3/46			
290412	2000-1976	8/B65H 63/028			
290467	2000-1977	8/G01L 5/04			
291862	1999-1914	8/B65D 6/18			
292346	1998-3624	7/A61K 9/127			
292447	2001-3938	7/B61L 5/10			
292470	1999-4128	7/F01D 25/28			
292543	1998-3785	7/C07C 53/08			
292593	2002-1769	8/H02H 3/20			
292952	2002-1680	8/E01C 19/28			
293172	1998-1436	8/B29C 45/14			
294245	1997-3700	7/B01J 23/52			
294768	1999-4018	7/B01D 53/34			
295009	1999-4366	7/C07C 67/055			
295231	1999-1878	8/C09D 183/04			
295283	2000-4554	7/A61K 31/50			
295778	2000-4505	7/B01J 23/89			
295988	2000-4503	7/B01J 23/52			
296048	2000-4504	7/B01J 23/89			
296255	1998-3971	8/C07C 401/00			
296562	1999-1847	8/C08L 25/06			
296802	2001-1939	8/B60G 11/23			
297144	1998-3825	8/B01J 23/52			
297661	2000-1443	8/B60R 16/02			
297743	2003-3221	8/A61K 31/221			
297948	2000-1936	8/G01L 5/00			
298266	2005-705	8/F15B 13/04			
298301	2001-4316	8/F16L 37/092			
298509	1999-3960	8/C07D 401/14			
298593	1999-4365	8/B01J 23/89			
299015	2005-518	8/C07D 401/04			
299672	2006-350	8/G01B 11/02			
299986	2001-3747	8/A61F 2/32			
300365	2001-4357	8/C07K 5/068			
300376	2008-275	8/C07J 17/00			
301175	2002-3809	8/A61M 5/42			
301242	2003-3270	8/B01D 45/12			
301821	2009-286	8/B60L 1/00			
301846	2009-335	8/F16L 23/036			
301874	2009-325	8/A23L 1/28			
301905	2002-3716	8/F41H 5/04			
302526	2010-374	8/C07K 14/635			
302708	2007-374	8/C07C 1/207			
302756	2005-306	8/G01J 3/42			
302804	2010-366	8/A63F 1/06			
302823	2003-2965	8/C07C 51/295			
303013	2006-294	8/B60R 21/264			
303438	2008-326	8/C01G 23/053			
303683	2002-3735	8/C07C 51/215			

## MK1K

### Zániky užitečných vzorů uplynutím doby platnosti

(11)	(21)	(51)	
13945	2003-14841	<b>A23G 1/00</b>	(2006.01)
13965	2003-14844	<b>A47J 44/00</b>	(2006.01)
13987	2003-14833	<b>G06F 19/00</b>	(2006.01)
14058	2003-14846	<b>A63H 30/02</b>	(2006.01)
14119	2003-14845	<b>A47J 42/02</b>	(2006.01)
14179	2003-14824	<b>G07F 5/02</b>	(2006.01)
14180	2003-14836	<b>B65D 75/42</b>	(2006.01)
14257	2003-14818	<b>A23L 1/10</b>	(2006.01)
16681	2006-17744	<b>A47K 10/16</b>	(2006.01)
16739	2006-17746	<b>B60R 9/045</b>	(2006.01)
17017	2006-17742	<b>F24D 15/04</b>	(2006.01)
19788	2009-21209	<b>F24J 2/52</b>	(2006.01)
19820	2009-21216	<b>A61G 99/00</b>	(2006.01)
19848	2009-21218	<b>F41A 33/04</b>	(2006.01)
19885	2009-21221	<b>G09F 13/00</b>	(2006.01)
19968	2009-21210	<b>F23J 13/02</b>	(2006.01)

## MK4Q

### Zániky práva ze zapsaných průmyslových vzorů uplynutím doby ochrany

(11)	(21)	Int.Cl/(51)	(11)	(21)	Int.Cl/(51)
29315	1998-30920	7/07-02			
32120	2003-34640	8/24-01			

## ND1K

### První prodloužení doby platnosti užitečných vzorů

(51)	<b>B65D 81/00</b>	(2006.01)	(51)	<b>C09D 5/08</b>	(2006.01)
(11)	<b>B65D 85/00</b>	(2006.01)		<b>C09D 175/06</b>	(2006.01)
(11)	20265			<b>C08G 63/49</b>	(2006.01)
(21)	2009-21602		(11)	20467	
(22)	19.08.2009		(21)	2009-22109	
(73)	Mühlbauer AG, Roding, DE		(22)	21.12.2009	
(54)	Kontejner pro ukládání důvěrných dokumentů		(73)	COLORLAK, a.s., Staré Město, CZ	
(51)	<b>G01J 3/28</b>	(2006.01)	(54)	Vodouředitelná alkydová základní antikorozní barva	
(11)	<b>G01J 3/30</b>	(2006.01)	(51)	<b>A63F 7/07</b>	(2006.01)
(11)	20282			<b>A63F 7/06</b>	(2006.01)
(21)	2009-21779			<b>A63F 7/22</b>	(2006.01)
(22)	07.10.2009			<b>A63F 7/00</b>	(2006.01)
(73)	Česká zemědělská univerzita v Praze, Praha, CZ			<b>A63F 3/00</b>	(2006.01)
(54)	Přístroj pro analýzu rozptýleného slunečního záření		(11)	20494	
(51)	<b>B28B 7/26</b>	(2006.01)	(21)	2009-21248	
(11)	<b>G01D 3/028</b>	(2006.01)	(22)	27.05.2009	
(21)	<b>G01B 21/20</b>	(2006.01)	(73)	Touš Zdeněk PhDr., Praha, CZ	
(11)	20334		(54)	Stolní hra	
(21)	2009-21826		(51)	<b>E05B 15/14</b>	(2006.01)
(22)	16.10.2009		(11)	20509	
(73)	KB - BLOK systém, s.r.o., Postoloprty, CZ		(21)	2009-22050	
(54)	Zařízení k vyhodnocení stupně prohybu ocelové lisovací podložky pod betonové výrobky		(22)	09.12.2009	
(51)	<b>B01D 53/04</b>	(2006.01)	(73)	FAB, s.r.o., Rychnov nad Kněžnou, CZ	
(11)	20413		(54)	Válcový zámek s plochým klíčem	
(21)	2009-21677		(51)	<b>C04B 18/16</b>	(2006.01)
(22)	11.09.2009			<b>C04B 18/20</b>	(2006.01)
(73)	Helmholtz-Zentrum für Umweltforschung GmbH-UFZ, 04318 Leipzig, DE			<b>C04B 16/06</b>	(2006.01)
(54)	Zařízení ke zpracování plynů, zejména k sušení zemního plynu nebo bioplynu		(11)	<b>B09B 3/00</b>	(2006.01)
(51)	<b>A63B 23/04</b>	(2006.01)	(21)	20532	
(11)	<b>A63B 23/00</b>	(2006.01)	(21)	2009-22007	
(21)	<b>A63B 22/16</b>	(2006.01)	(22)	30.11.2009	
(22)	<b>A63B 22/00</b>	(2006.01)	(73)	České vysoké učení technické v Praze, Fakulta stavební, Praha, CZ	
(11)	20443		(54)	Vláknobeton pro zemní konstrukce a jiné nenáročné stavby bytové a občanské výstavby	
(21)	2009-22037		(51)	<b>C09D 15/00</b>	(2006.01)
(22)	07.12.2009			<b>C09F 5/02</b>	(2006.01)
(73)	Mareš Václav PaDr., Praha, CZ			<b>C08G 63/49</b>	(2006.01)
(54)	Balanční cvičební nářadí		(11)	20560	
			(21)	2009-22106	
			(22)	21.12.2009	
			(73)	COLORLAK, a.s., Staré Město, CZ	
			(54)	Jednovrstvá olejová lazura	

(51)	<b>C10J 3/20</b>	(2006.01)
	<b>C10J 3/24</b>	(2006.01)
(11)	20645	
(21)	2009-21996	
(22)	26.11.2009	
(73)	Micza Václav Ing., Frýdek-Místek, CZ Vrubel Pavel, Frýdek-Místek, CZ	
(54)	Zařízení pro výrobu pyrolýzního plynu v uzavřeném bezemisním cyklu	
(51)	<b>F16K 1/34</b>	(2006.01)
	<b>F16K 1/18</b>	(2006.01)
	<b>F16K 13/00</b>	(2006.01)
	<b>F16L 55/10</b>	(2006.01)
(11)	20667	
(21)	2009-22082	
(22)	16.12.2009	
(73)	Technology Center, s.r.o., Ostrava, CZ	
(54)	Těleso uzavírací klapky	
(51)	<b>E05C 3/14</b>	(2006.01)
(11)	20704	
(21)	2009-22086	
(22)	17.12.2009	
(73)	Tritón Pardubice, spol. s r.o., Pardubice, CZ	
(54)	Klika pro stojanové rozvaděče	
(51)	<b>A63B 63/00</b>	(2006.01)
(11)	20885	
(21)	2010-22527	
(22)	07.04.2010	
(73)	Lískovec Petr Ing., České Budějovice, CZ	
(54)	Fotbalová branka	
(51)	<b>A23D 9/007</b>	(2006.01)
	<b>A61K 8/00</b>	(2006.01)
	<b>A61K 35/66</b>	(2006.01)
(11)	20892	
(21)	2010-22336	
(22)	26.02.2010	
(73)	BP Medical s.r.o., Brno, CZ	
(54)	Zařízení pro výrobu potravinářského nebo kosmetického oleje obohaceného o extrakt z autotrofních a/nebo heterotrofních mikroorganismů	
(51)	<b>A61F 5/449</b>	(2006.01)
	<b>A61F 5/44</b>	(2006.01)
(11)	20905	
(21)	2009-21959	
(22)	19.11.2009	
(73)	ORTIKA a.s., Hulín, CZ	
(54)	Stomický břišní pás	

## ND1K

## Druhé prodloužení doby platnosti užitečných vzorů

(51)	<b>A63B 63/02</b>	(2006.01)	(51)	<b>G01N 7/00</b>	(2006.01)
	<b>A63B 63/00</b>	(2006.01)		<b>A61M 15/00</b>	(2006.01)
	<b>A63B 63/04</b>	(2006.01)	(11)	17252	
	<b>A63B 63/08</b>	(2006.01)	(21)	2006-18389	
	<b>A63B 61/00</b>	(2006.01)	(22)	19.12.2006	
(11)	17108		(73)	VERKON s.r.o., Brandýs nad Labem - Stará Boleslav, CZ	
(21)	2006-18287		(54)	Náustek, zejména pro dechový analyzátor obsahu alkoholu	
(22)	22.11.2006				
(73)	Cibulec Miroslav, Ostrava - Poruba, CZ				
(54)	Závěsná branka		(51)	<b>G06K 19/14</b>	(2006.01)
(51)	<b>E04D 1/30</b>	(2006.01)		<b>C09K 11/00</b>	(2006.01)
(11)	17243			<b>D02G 3/44</b>	(2006.01)
(21)	2006-18360			<b>D02G 3/40</b>	(2006.01)
(22)	13.12.2006		(11)	17342	
(73)	KM Beta a. s., Hodonín, CZ		(21)	2006-18384	
(54)	Anténní střešní taška		(22)	18.12.2006	
			(73)	INTEGRAF s. r. o., Náchod, CZ	
			(54)	Identifikační nit	

- (51) **C09K 11/00** (2006.01)  
**B44F 1/12** (2006.01)  
**B42D 15/00** (2006.01)  
**G07D 7/12** (2006.01)  
**G06K 19/14** (2006.01)
- (11) 17343  
(21) 2006-18385  
(22) 18.12.2006  
(73) INTEGRAF s. r. o., Náchod, CZ  
(54) Papírový nosič s bezpečnostním prvkem
- (51) **C09K 11/00** (2006.01)  
**G06K 19/14** (2006.01)  
**G09F 3/03** (2006.01)
- (11) 17430  
(21) 2006-18383  
(22) 18.12.2006  
(73) INTEGRAF s. r. o., Náchod, CZ  
(54) Plastový bezpečnostní prvek
- (51) **F24H 1/32** (2006.01)  
**F24H 1/22** (2006.01)
- (11) 17446  
(21) 2006-18377  
(22) 18.12.2006  
(73) Ostrowski Janusz, Cieszyn, PL  
(54) Kotel pro ústřední topení
- (51) **G08G 1/005** (2006.01)  
**G08G 1/09** (2006.01)  
**G08G 1/16** (2006.01)
- (11) 22749  
(21) 2011-23948  
(22) 12.02.2007  
(73) Látal Jaroslav Ing., Praha, Radotín, CZ  
(54) Zařízení k provádění detekce a indikace aktuálního výskytu chodce na přechodu pro chodce

## ND4Q

### První obnovy doby ochrany průmyslových vzorů

- (51) 14-03  
(11) 34584  
(21) 2008-37516  
(22) 18.08.2008  
(54) Anténa
- (51) 01-01  
(11) 34784  
(21) 2009-37799  
(22) 17.06.2009  
(54) Cukrovinka

## ND4Q

### Druhé obnovy doby ochrany průmyslových vzorů

- (51) 25-02  
(11) 32114  
(21) 2003-34910  
(22) 09.10.2003  
(54) Závěsný balkon
- (51) 26-04  
(11) 32195  
(21) 2003-34974  
(22) 12.11.2003  
(54) Koncová patice zářivky
- (51) 20-03  
(11) 32265  
(21) 2003-35004  
(22) 25.11.2003  
(54) Piktogram

## **ND4Q**

### **Třetí obnovy doby ochrany průmyslových vzorů**

- (51) 24-04
- (11) 28816
- (21) 1998-31417
- (22) 23.12.1998
- (54) Koncovka uretrální zaváděcí trubičky

## **PD4A**

### **Převod práv a ostatní změny majitelů patentů**

- (11) 297128
- (21) 1999-4160
- (73) TEXPARTS GMBH, Fellbach, DE
  
- (11) 297128
- (21) 1999-4160
- (73) Shelf No. 1 GmbH, Mönchengladbach, DE
  
- (11) 297128
- (21) 1999-4160
- (73) Accotex TEXParts GmbH, Mönchengladbach, DE
  
- (11) 297128
- (21) 1999-4160
- (73) Accotex TEXParts GmbH, Fellbach, DE
  
- (11) 297128
- (21) 1999-4160
- (73) Oerlikon Accotex Texparts GmbH, Fellbach, DE
  
- (11) 297128
- (21) 1999-4160
- (73) Oerlikon Textile Components GmbH, 70736 Fellbach, DE

## **PD1K**

### **Převod práv a ostatní změny majitelů užitných vzorů**

- (11) 23780
- (21) 2011-24835
- (73) ECORAW.CZ s.r.o., Bouzov, CZ



## Zamítnuté a částečně zamítnuté přihlášky ochranných známek před zveřejněním

Kapitola obsahuje údaje o rozhodnutích o přihláškách ochranných známek, u kterých byly na základě provedeného věcného průzkumu shledány Úřadem důvody pro zamítnutí přihlášky ochranné známky podle ustanovení § 4 nebo 6 zákona č. 441/2003 Sb. Na základě toho Úřad vydal rozhodnutí o zamítnutí přihlášky podle ustanovení § 22 zákona č. 441/2003 Sb., a to pro celý seznam výrobků a služeb nebo pro jeho část. Údaje o výsledku rozhodnutí (zamítnutí přihlášky, částečné zamítnutí přihlášky) jsou uvedeny za datem právní moci rozhodnutí pod INID kódem (583) s názvem "Datum právní moci rozhodnutí/výsledek rozhodnutí".

(210) **O-486292**

(540)

**BIO - RÁJ**

(583) 26.11.2013 / částečné zamítnutí přihlášky

---

(210) **O-488930**

(540)

**BIO ESSENSE**

(583) 26.11.2013 / zamítnutí přihlášky

---

(210) **O-490687**

(540)

**Frýdlantské zámecké pivo**

(583) 19.11.2013 / zamítnutí přihlášky

---

(210) **O-493631**

(540)

**OTTO  
B A U**

(583) 19.11.2013 / částečné zamítnutí přihlášky

---

(210) **O-493688**

(540)

**kameryprosport.cz**

(583) 19.11.2013 / zamítnutí přihlášky

---

(210) **O-493724**

(540)

**kameryprosport.cz**

(583) 26.11.2013 / zamítnutí přihlášky

---

(210) **O-494165**

(540)

  
**nový tuzex**

(583) 26.11.2013 / částečné zamítnutí přihlášky

---

(210) **O-496641**

(540)

**DIGI  
FORUM**

(583) 26.11.2013 / částečné zamítnutí přihlášky

---

(210) **O-497350**

(540)

**CZECHWOOL**

(583) 22.11.2013 / částečné zamítnutí přihlášky

---

(210) **O-497351**

(540)

**BOHEMIAWOOL**

(583) 22.11.2013 / částečné zamítnutí přihlášky

---

(210) **O-497614**

(540)



(583) 30.11.2013 / částečné zamítnutí přihlášky

---

(210) **O-498668**

(540)

**Obalservis**

(583) 19.11.2013 / částečné zamítnutí přihlášky

---

(210) **O-499117**

(540)

**profi-oděvy.cz**

(583) 26.11.2013 / částečné zamítnutí přihlášky

---

(210) **O-499527**

(540)

**PROFI ODĚVY**

(583) 26.11.2013 / částečné zamítnutí přihlášky

---

## Přehled zveřejněných přihlášek ochranných známek

Přihlášky ochranných známek, které byly na základě výsledků formálního a věcného průzkumu provedeného Úřadem shledány schopné zápisu do rejstříku ochranných známek, jsou obsaženy v této kapitole. Důležitou právní skutečností je, že zveřejněním přihlášky ochranné známky v této kapitole Věstníku (§ 23 zákona č. 441/2003 Sb.) začíná běžet zákonná tříměsíční lhůta pro podání námitek podle ustanovení § 25 zákona č. 441/2003 Sb.

### Číselný přehled

O-486602, O-496502, O-496641, O-497350, O-497351, O-498668, O-499117, O-499527, O-500993, O-502150, O-502278, O-502814, O-502815, O-503198, O-503254, O-503255, O-503333, O-503574, O-503595, O-503597, O-503907, O-503909, O-504006, O-504007, O-504036, O-504375, O-504376, O-504463, O-504464, O-504480, O-504574, O-504575, O-504636, O-504725, O-504727, O-504733, O-504914, O-504915, O-504973, O-505024, O-505025, O-505035, O-505054, O-505057, O-505058, O-505059, O-505061, O-505063, O-505090, O-505091, O-505135, O-505139, O-505149, O-505150, O-505151, O-505182, O-505187, O-505189, O-505191, O-505192, O-505269, O-505270, O-505312, O-505313, O-505322, O-505539, O-505552, O-505553, O-505554, O-505555, O-505723, O-505724, O-505727, O-505729, O-505760, O-505761, O-505764, O-505768, O-505800, O-505833, O-505834, O-505862, O-505873, O-505907, O-505908, O-505965, O-505973, O-505979, O-505983, O-505984, O-506095, O-506113, O-506173, O-506220, O-506230, O-506237, O-506417, O-506509, O-506552, O-506622, O-506636, O-506642, O-506660, O-506676, O-506690, O-506700, O-506704, O-506716, O-506717, O-506719, O-506720, O-506722, O-506725, O-506728, O-506729, O-506731, O-506736, O-506737, O-506738, O-506739, O-506767, O-506769, O-506804, O-506805, O-506808, O-506809, O-506810, O-506816, O-506817, O-506819, O-506821, O-506823, O-506824, O-507580, O-507605, O-507606, O-508045, O-508709, O-508801, O-509128, O-509412

## Zveřejněné přihlášky ochranných známek

(210) **O-486602**  
(220) 17.06.2011  
(320) 17.06.2011  
(511) 9, 38, 41, 42  
(540)

### e-manažer

(510) (9) elektronický informační portál, data, databáze a jiné informační produkty v elektronických, datových, informačních a telekomunikačních sítích všeho druhu s výjimkou magnetických, to vše nezahnující informace z oblasti pojišťovnictví, počítačového software především pro energetický management měst a obcí, pro sledování spotřeby energie, počítačové programy; (38) šíření informací prostřednictvím počítačové, datové, elektronické, telekomunikační nebo informační sítě, poskytování on-line přístupu k elektronickým informacím; (41) výchovná a vzdělávací činnost; (42) počítačové programování, vytváření a správa internetových stránek, konzultace v oblasti počítačového softwaru, tvorba softwaru, umísťování webových stránek, poradenství v oblasti informačních technologií, převod a konverze dat, tvorba počítačových databází, konzultace v oblasti úspor energie, sledování spotřeby energie, vyhodnocování spotřeby energie, posudky týkající se spotřeby energie a hospodaření s ní, návrhy řešení úspor v této oblasti, analýza a zpracování nákladů na vytápění a spotřebu energií, analýza úniku tepla, diagnostika objektů ke zjištění vlastností související se spotřebou energie, rozvoj ucelených energetických koncepcí, technické poradenství a plánování v oblasti optimální spotřeby, činnost energetických auditorů.

(730) **PORSENNÁ o.p.s.**, Bystřická 522/2, Praha 4, 14000, CZ  
(740) JUDr. Lukáš Jansa, advokát, Sokola Tůmy 743/16, Ostrava - Mariánské Hory, 70900

(210) **O-496502**  
(220) 04.07.2012  
(320) 04.07.2012  
(511) 17, 19, 27  
(540)

### FATRA IMPERIO

(510) (17) polotovary z plastických hmot; (19) nekovové podlahy, nekovové stavební hmoty, laminované (vrstvené) podlahy, nekovové obklady podlah a stěn, nekovové dlaždice na podlahy; (27) krytina podlahová vinylová, podlahové krytiny, laminované podlahové krytiny.

(730) **Fatra, a.s.**, tř. T. Bati 1541, Napajedla, 76361, CZ

(210) **O-496641**  
(220) 12.07.2012  
(320) 12.07.2012  
(511) 9, 35, 41  
(540)

**DIGI  
FORUM**

(510) (9) fotoaparáty, filtry (fotografické -), kamery filmové, kompaktní disky (audio-video), kompaktní optické disky, CD ROM, kopírovací zařízení a stroje (fotografické, elektrostatické, termické), navigační přístroje (satelitní -), objektivy, čočky (optika), promítací přístroje, stativy na fotoaparáty, UV filtry pro fotografické účely, nosiče záznamů nahrané i nenahrané, videokazety nahrané i nenahrané, audiokazety nahrané a nenahrané, CD disky, elektronické časopisy, elektronická periodika a knihy v elektronické podobě; (35) agentury umělecké (obchodní vedení -), fotokopírování, komerční informace a rady pro spotřebitele (spotřebitelská poradna), licence na výroby a služby ostatních (komerční správa), obchodní činnost (služby, poradenství v -), obchodní nebo podnikatelský průzkum, průzkum trhu, umělci (agentury), vyhledávání sponzorů, marketing, zprostředkování obchodu s výrobky ve tř. 9; (41) digitální zpracování obrazu (služby -), elektronické publikování

(DTP), filmová studia, filmová tvorba, fotografování, informace o výchově a vzdělávání, knihy (vydávání -), konference (organizování a vedení -), organizování a vedení seminářů, organizování a vedení symposií, pořádání a řízení pracovních setkání (školení), pořádání soutěží krásy, rozhlasové a televizní programy (výroba -), školení, vyučování, školství, vydávání elektronických knih a časopisů on-line, vydavatelské a nakladatelské činnosti, pořádání odborných kurzů, školení a jiných vzdělávacích akcí včetně lektorské činnosti.

(730) **IDIF s.r.o.**, Hálkova 1406/2, Praha 2 - Nové Město, 12000, CZ

(210) **O-497350**  
(220) 13.08.2012  
(320) 13.08.2012  
(511) 19  
(540)

### CZECHWOOL

(510) (19) stavební materiál nekovový.  
(730) **Ing. Zdeněk Navrátil**, Hasičská 3030, Frýdek-Místek, 73801, CZ  
(740) Jirousek, Skalník, Bernatík a partneři, advokátní kancelář, JUDr. Martin Skyba, advokát, Preslova 361/9, Ostrava, 70200

(210) **O-497351**  
(220) 13.08.2012  
(320) 13.08.2012  
(511) 19  
(540)

### BOHEMIAWOOL

(510) (19) stavební materiál nekovový.  
(730) **Ing. Zdeněk Navrátil**, Hasičská 3030, Frýdek-Místek, 73801, CZ  
(740) Jirousek, Skalník, Bernatík a partneři, advokátní kancelář, JUDr. Martin Skyba, advokát, Preslova 361/9, Ostrava, 70200

(210) **O-498668**  
(220) 05.10.2012  
(320) 05.10.2012  
(511) 3, 16, 18  
(540)

### Obalservis

(510) (3) čisticí prostředky, čisticí roztoky, čističe ucpaných odpadů, detergenty, přípravky na odstraňování vodního kamene pro použití v domácnosti, mýdla, oleje pro toaletní účely, prostředky na odstraňování rzi, toaletní přípravky; (16) houbičky navlhčovací (kancelářské potřeby), papírové kapesníky 2vrstvé i 3vrstvé, lepicí pásky pro kancelářské účely a použití v domácnosti, papír do registračních přístrojů, papír toaletní, papírové archy, papírové ubrousky, ubrousky papírové toaletní; (18) nákupní tašky.

(730) **Bukovčík Stanislav Mgr.**, Jabloň 19, Jabloň, SK

(210) **O-499117**  
(220) 22.10.2012  
(320) 22.10.2012  
(511) 8, 9, 24  
(540)

### profi-oděvy.cz

(510) (8) kladiva (ruční), kladiva zednická, vyťahováky hřebíků, úhelníky, sochory, opasky na nářadí, nože, sekery, sekery tesařské, sekery dřevorubecké, řezné nástroje, ruční nástroje a nářadí, pokosnice, bříty; (9) brýle, brýle proti slunci; (24) ložní pokrývky a přikrývky, ložní prádlo, lůžkové přehozy, lůžkoviny, plédy, pokrývky na stůl, polštáře, portiéry (závěsy), povlaky na polštáře, povlaky ochranné na polštáře, prádlo stolní, stolní ubrousky látkové.

(730) **CLINITEX CZ, s.r.o.**, 1. máje 3236/103, Ostrava, 70300, CZ

(210) **O-499527**  
(220) 07.11.2012  
(320) 07.11.2012  
(511) 8, 9, 24  
(540)

## PROFI ODĚVY

(510) (8) kladiva (ruční), kladiva zednická, vyťahovačky hřebíků, úhelníky, sochory, opasky na nářadí, nože, sekery, sekery tesařské, sekery dřevorubecké, řezné nástroje, ruční nástroje a nářadí, pokosnice, brýty; (9) brýle, brýle proti slunci; (24) ložní pokrývky a příkrývky, ložní prádlo, lůžkové přehozy, lůžkoviny, plédy, pokrývky na stůl, polštáře, portiéry (závěsy), povlaky na polštáře, povlaky ochranné na polštáře, prádlo stolní, stolní ubrusy látkové.

(730) **CLINITEX CZ, s.r.o.**, 1. máje 3236/103, Ostrava, 70300, CZ

(210) **O-500993**  
(220) 09.01.2013  
(320) 09.01.2013  
(511) 9, 35, 38, 41  
(540)

## TELKA TV

(510) (9) aparáty a přístroje vědecké, geodetické, fotografické, filmové, optické, přístroje pro vážení, měření, signalizaci, kontrolu, záchranu a přístroje učební, aparáty pro záznam, uchování, převod, přenos nebo reprodukci zvuku nebo obrazu, přístroje a nástroje pro vedení, přepínání, přeměnu, akumulaci, regulaci nebo řízení elektrického proudu, hasicí přístroje, telefony, telefonní záznamníky, faxy, ústředny, magnetické nebo optické suporty zvukových nebo zvukově obrazových záznamů, zapisovací pokladny, kalkulační stroje, přístroje pro zpracování informací a počítače, včetně jejich jednotlivých součástí a náhradních dílů ze třídy 9, baterie a články elektrické, elektrické akumulátory, počítačové hry s výstupem na PC nebo na TV, pohledy ilustrované se zvukovou nahrávkou, hrací skříně uváděné v činnosti vhozením mince, reklamní světelné přístroje, nosiče záznamů nahrané i nenahrané, videokazety nahrané i nenahrané, audiokazety nahrané i nenahrané, audiovizuální programy, audioprogramy, audiovizuální díla na nosičích, audiovizuální díla v digitální podobě, filmy, hudební díla na nosičích nebo v elektronické podobě nebo ke stažení, CD disky, DVD disky, MP3 přehrávače, USB Flash disky, Blue-ray disky, elektronické publikace (stažitelné), magnetické karty, kódované karty, obaly na CD disky nebo DVD disky nebo na nosiče záznamů, programové vybavení pro počítače, software, hardware výpočetní techniky nebo komunikační nebo informační techniky, interaktivní software, interaktivní databáze, elektronické databáze a databázové produkty, informace a data a databáze a záznamy v elektronické podobě, elektronické nebo datové nebo informační nebo komunikační nebo výpočetní sítě, včetně jednotlivých součástí a náhradních dílů obsažených ve třídě 9, multimediální aplikace, elektronické multimediální nebo elektronické informační katalogy, elektronické časopisy, elektronická periodika a knihy v elektronické podobě, počítačové software pro nahrávání, stahování a zpracování obrázků a obrazových dat, software pro tvorbu a organizaci fotografií a obrázků, software pro zacházení s fotografiemi a pro jejich editaci, software a hardware pro digitální zobrazování, software pro tvorbu fotografických alb, hologramy, mikročipové nebo magnetické karty (kódované), podložky pod počítačovou myš, magnety, kryty na mobilní telefony, pouzdra na mobilní telefony, divadelní kukátka, brýle pro 3D projekci, brýle sluneční, ochranné brýle, pouzdra na brýle, kontaktní čočky, části a příslušenství pro všechny výše uvedené výrobky; (35) reklamní, inzertní a propagační činnost, marketing, reklamní, inzertní a propagační činnost prostřednictvím jakéhokoliv média, prostřednictvím telefonní sítě nebo datové sítě nebo informační sítě nebo elektronické sítě nebo komunikační sítě nebo počítačové sítě, poskytování informací komerčního nebo

reklamního charakteru, multimediálních informací komerčního charakteru, komerční využití Internetu v oblastech komerčních internetových médií a vyhledávacích služeb, on-line inzerce, pronájem informačních míst v rámci této třídy, činnost reklamní agentury, činnost ekonomických a/nebo organizačních poradců, zprostředkování v obchodních vztazích, merchandising, franchising, pomoc při využívání a řízení obchodního podniku, personální agentura, personální poradenství, automatizované zpracování dat, pomoc při provozování obchodů a obchodních činností průmyslového nebo obchodního podniku, služby, které zahrnují záznam, přepis, vypracování, kompilaci, přenesení nebo systematickosti písemných či datových či elektronických sdělení a záznamů, jakož i využívání nebo kompilaci matematických a statistických údajů, podporování a intenzifikace obchodních služeb založené na zvýhodňování klíčových spolupracovníků a klientů (obchodní služby), věrnostní a bonusové systémy, zejména poskytování slev a odměn, poskytování přednostních a nadstandardních služeb, vše zejména v prodeji výrobků zařazených ve tř. 1 – 34, výstavy komerční nebo reklamní nebo propagační, předvádění zboží prostřednictvím Internetu nebo katalogu nebo výstav za účelem reklamy a/nebo prodeje, přeskupování a shromažďování (kromě dopravy) různých výrobků pro třetí osoby za účelem umožnit spotřebiteli pohodlně vybrat a prohlížet a kupovat (kromě přepravy) prostřednictvím katalogu a/nebo Internetu a/nebo zásilkového prodeje, zásilkový prodej zboží v rámci této třídy, maloobchodní prodej výrobků zařazených ve tř. 1 - 34; (38) šíření elektronických časopisů, elektronických periodik, knih v elektronické podobě, poskytování přístupového času k počítačovým databázím, poskytování přístupového času pro on-line platformy pro nahrávání, uchování, zpracování, přenos a aktualizaci dat, obrázků, fotografií, 3D aplikací, zprostředkovatelská činnost v oblasti informačního servisu, informační služby v oblasti telekomunikací, informační kancelář, poskytování informačních služeb prostřednictvím počítačů – v rámci této třídy, pronájem komunikačních míst, telekomunikační služby umožňující on-line v sítích dálkové nahrávání a přenos obrazových dat; (41) nakladatelství a vydavatelství, ediční činnost, publikační činnost, modelingová agentura, provozování divadla, provozování kina, výstavní činnost v oblasti kultury nebo zábavy nebo výchovy nebo vzdělávání, elektronické publikování (DTP), poskytování on-line elektronických publikací a děl (bez možnosti stažení), poskytování on-line elektronických publikací, vydávání elektronických knih a on-line časopisů, poskytování publikací z celosvětové počítačové sítě nebo Internetu s možností prohledávání, vydávání textů, s výjimkou reklamních nebo náborových, provozování tělovýchovných zařízení, pronájem a půjčování sportovních potřeb, s výjimkou dopravních prostředků, půjčování knih, tiskovin, pronájem a půjčování audiopřístrojů, videopřístrojů, videorekordérů, videokamer, fotoaparátů, promítaček, rozhlasových a televizních přijímačů, kulturních a vzdělávacích potřeb a přístrojů, půjčování a pronájem obrazů, dekorací, pronájem stadiónů, tenisových dvorců, pronájem a půjčování potápěčské výstroje, pronájem a půjčování sportovního nářadí (s výjimkou dopravních prostředků), provozování a/nebo pronájem fitness centra.

(730) **CET 21 spol. s r.o.**, Kříženeckého nám. 1078/5, Praha 5, 15200, CZ

(740) Advokátní a patentová kancelář **VYSKOČIL, KROŠLÁK** a spol., Dana Lukajová, Voršílská 10, Praha 1, 11000

(210) **O-502150**  
(220) 26.02.2013  
(320) 26.02.2013  
(511) 29, 30, 35, 43  
(540)



(510) (29) mléko a sýry a výrobky z nich, kokosové mléko, jedlé tuky a oleje, maso, ryby, drůbež, masné výrobky, hotová jídla, výrobky

(210) pro rychlé občerstvení, mražené polotovary, saláty, bramborové lupínky, vše vyrobené ze surovin spadajících do této třídy; (30) tapioka a ságo, mouka a obilninové přípravky, chléb, pečivo a cukrovinky, zmrzlina, cukr, med, melasa, droždí, pudinky, prášek do pečiva, pekařské výrobky, mražené polotovary, hotová jídla, výrobky pro rychlé občerstvení, bagety, pizzy a pizzové výrobky, tažené těsto, vše vyrobené ze surovin spadajících do této třídy; (35) zprostředkování obchodu, dodavatelské služby pro třetí osoby, vše v oblasti potravinářských výrobků, hotových jídel a potravin rychlého občerstvení, inzerce, reklama, propagace všemi druhy médií, zprostředkovatelská činnost v uvedených oblastech; (43) poskytování stravovacích služeb v restauracích, veřejných jídelnách, kavárnách, cukrárnách, zařízeních rychlého občerstvení, bufetech, v automatech, poskytování cateringových služeb, zprostředkovatelská činnost v uvedených oblastech.

(730) **Frantová Hana Ing.**, Koniklecová 470/5, Brno, 63400, CZ

(210) **O-502278**

(220) 28.02.2013

(320) 28.02.2013

(511) 25, 35, 41

(540)

**STARLING & WOOD**

(510) (25) trička, mikiny, čepice; (35) služby reklamní agentury; poradenské služby v oblasti marketingu; (41) couching, vzdělávání, organizace eventů.

(730) **Houthoofdová Lucie Ing.**, U Břízky 115/8, Dobruška, 74794, CZ

(210) **O-502814**

(220) 20.03.2013

(320) 20.03.2013

(511) 36, 37

(540)

**ArtGen**  
office gallery

(510) 36) nájemní, činžovní domy (vedení), nemovitosti (obchodování s), nemovitosti (pronájem), nemovitosti (správa), nemovitosti (zprostředkování), pronájem bytů, pronájem nájemních, činžovních domů, pronájem nemovitostí, pronajímání kanceláří (nemovitostí), správa nemovitostí, vybírání nájemného; (37) stavebnictví, stavitelství.

(590) Barevná

(730) **Office Star Eight a.s.**, Na Pankráci 1658/121, Praha 4, 14021, CZ

(740) Mgr. Kateřina Čajánková, Kudrnova 343, Odolena Voda, 25070

(210) **O-502815**

(220) 20.03.2013

(320) 20.03.2013

(511) 36, 37

(540)

**Gen**  
office gallery

(510) 36) nájemní, činžovní domy (vedení), nemovitosti (obchodování s), nemovitosti (pronájem), nemovitosti (správa), nemovitosti (zprostředkování), pronájem bytů, pronájem nájemních, činžovních domů, pronájem nemovitostí, pronajímání kanceláří (nemovitostí), správa nemovitostí, vybírání nájemného; (37) stavebnictví, stavitelství.

(590) Barevná

(730) **Office Star Eight a.s.**, Na Pankráci 1658/121, Praha 4, 14021, CZ

(740) Mgr. Kateřina Čajánková, Kudrnova 343, Odolena Voda, 25070

(210) **O-503198**

(220) 04.04.2013

(320) 04.04.2013

(511) 11, 37, 42

(540)

**Humi Servis**

(510) (11) klimatizační zařízení, napájecí zařízení k vytápěcím a teplotěným kotlům, odpařovače, odsávací zařízení, digestoře, zařízení na ohřev teplé vody, ohřivače vody, ohřivače vzduchu, přístroje na chlazení vzduchu, regenerátory tepla, regulační ventily pro kontrolu hladiny v nádržích, regulátory (topení), regulátory pro vodní nebo plynové zařízení a potrubí, stroje a přístroje na čištění vzduchu, vzduchové sušiče, sušičky jako přístroje, sušičky vzduchu (vysoušeče), tepelná čerpadla (pumpy), teplovodní vytápěcí zařízení, teplovzdušná zařízení, zařízení a stroje na čištění nebo úpravu vody, ventilační zařízení pro laboratoře (digestoř), ventilátory, ventilátory (jako součásti větracích zařízení), větrací zařízení, regulátory pro vodní nebo plynová zařízení a potrubí, vodovodní zařízení, vysoušecí zařízení, vytápěcí tělesa, elektrická vytápěcí zařízení, vytápěcí zařízení, vyhřívací zařízení, ohřivače vzduchu, zařízení na filtraci vzduchu, vzduchové sušiče, filtry; (37) provádění izolování staveb proti vlhkosti, konzultace ve stavebnictví, stavebnictví, údržba plaveckých bazénů, klimatizačních zařízení, provádění utěšňování budov; (42) energetický audit, expertízy, inženýrské práce (expertízy), kalibrování (měření), kontrola kvality, konzultace v oblasti úspor energie, projektová činnost, studie technických projektů, technický průzkum, úspory energie (konzultace v oblasti úspor energie), vědecký výzkum, vývoj a výzkum nových výrobků (pro jiné), výzkum v oboru strojírenství.

(730) **Humi Servis s.r.o.**, Žampachova 2021/5a, Brno, 61300, CZ

(740) AK Chladová a Vybíral, Mgr. Tomáš Vybíral, Rybníček 4, Brno, 60200

(210) **O-503254**

(220) 08.04.2013

(320) 08.04.2013

(511) 5, 31, 42, 44

(540)

**Fitmin**  
Víš čím krmíš

(510) (5) potravinové, výživové doplňky pro zvířata; (31) krmiva pro zvířata, speciální krmiva jako výživové programy, pochoutky a odměny pro zvířata; (42) vývoj krmiv, vývoj výživových programů pro zvířata; (44) poradenství ve výživě zvířat.

(590) Barevná

(730) **Dibaq a.s.**, Helvíkovice 90, Žamberk, 56401, CZ

(740) Ing. Přemysl Pitman, Oldřicha Nového 830, Velké Přílepy, 25264

(210) **O-503255**

(220) 08.04.2013

(320) 08.04.2013

(511) 5, 31, 42, 44

(540)

**Fitmin**  
You know what you feed

(510) (5) potravinové, výživové doplňky pro zvířata; (31) krmiva pro

zvířata, speciální krmiva jako výživové programy, pochoutky a odměny pro zvířata; (42) vývoj krmiv, vývoj výživových programů pro zvířata; (44) poradenství ve výživě zvířat.

- (590) Barevná  
(730) **Dibaq a.s.**, Helvíkovice 90, Žamberk, 56401, CZ  
(740) Ing. Přemysl Pitman, Oldřicha Nového 830, Velké Přílepy, 25264

- (210) **O-503333**  
(220) 09.04.2013  
(320) 09.04.2013  
(511) 35, 39, 41, 43, 44  
(540)

## HACIENDA

- (510) (35) pronájem prodejních automatů; (39) doprava, balení a skladování zboží, zejména osobní a nákladní silniční doprava, služby cestovní kanceláře, doprava v rámci služeb cestovní kanceláře, organizování cest, odtahování vozidel, přeprava osob a zboží motorovými vozidly, kolejovými vozidly, loděmi, letadly, uskladňování zboží, přeprava peněz a cenných předmětů, poskytování a zprostředkování cestovních služeb, zprostředkování dopravy, poskytování průvodcovských služeb, pořádání prohlídek obcí, leasing a pronájem vozidel, pronájem garáží, parkovišť a skladů, obstaravatelská a zprostředkovatelská činnost v oblasti dopravy, balení a skladování zboží a organizování cest; (41) činnost vyučovací, výchovná, vzdělávací a zábavní včetně pořádání specializačních doškolovacích kurzů, symposií a konferencí, doprovodné výstavy v rámci této třídy, kulturní aktivity, provozování pracovního a zájmového klubu, pořádání zábavních soutěží, pronájem hracích automatů, nakladatelská, vydavatelská, distribuční a půjčovná činnost spadající do této třídy, obstaravatelská a zprostředkovatelská činnost v této oblasti spadající do tř. 41, provozování bazénů; (43) hostinské, restaurační, hotelové a jiné služby pro hosty, včetně rezervace ubytování, ubytování v rámci služeb cestovních kanceláří, poradenské služby v této oblasti, provozování kempů, obstaravatelská a zprostředkovatelská činnost v této oblasti spadající do tř. 43; (44) provozování lázní a saun.

- (730) **HACIENDA MEXICANA, s.r.o.**, Jamborova 40, Brno, 61200, CZ

- (210) **O-503574**  
(220) 16.04.2013  
(320) 16.04.2013  
(511) 25, 28, 35, 41  
(540)



- (510) 25) oblečení na jógu; (28) jógové podložky, jógové bloky, jógové pásy, obaly na jógové podložky; (35) maloobchodní, velkoobchodní a internetový prodej sportovního oblečení spadajícího do třídy 25 a sportovních výrobků v rámci rozsahu třídy 28; (41) provozování sportovních zařízení, organizování a vedení seminářů, instruktorská činnost v oblasti sportu, vzdělávání v oblasti sportu, zprostředkování služeb v oblasti jógy.

- (730) **YOGAJOGA s.r.o.**, Zázvorkova 2005/10, Praha 5, 15500, CZ

- (210) **O-503595**  
(220) 16.04.2013  
(320) 16.04.2013  
(511) 6, 16, 17, 20, 35, 39, 40  
(540)



- (510)

(6) kovové spojovací prvky a kovová závěsná technika, kovové háky, kovové těsnicí kroužky; (16) výrobky z papíru a lepenky spadající do této třídy, jednostranné nebo oboustranné lepicí pásy pro domácnost, kanceláře a papírnickví, lepicí balicí pásy, nosiče informací všeho druhu v rozsahu třídy 16, tiskoviny, periodický a neperiodický tisk, katalogy, časopisy, noviny, knihy, prospekty, knihařské výrobky, propagační materiály a předměty z papíru, plakáty, fotografie, pohlednice, dopisnice, dopisní papíry, kalendáře, obtisky, obalový materiál z papíru a plastických hmot, plastové fólie jako obalový materiál, ozdobné předměty z papíru; (17) nekovové materiály těsnicí, ucpávací a izolační, zejména maskovací a krycí prostředky pro maskování os, děr a ploch, maskovací zátky a krytky nekovové, ucpávky nekovové, maskovací pásy a fólie, krycí pásy a fólie s výjimkou pásek pro kancelářské, lékařské nebo domácí použití, tvarové výseky a výlisky z gumy a plastických hmot, těsnicí kroužky nekovové, těsnicí pěnové role, nekovové trubkové spoje, spojky a klouby, spojovací pásy, izolační materiály z polyuretanové pěny, papíru a tkanin ve formě panelů, plsti, plechů a trubek, oboustranné lepicí pásy kromě pásek pro léčebné účely, pro kancelářské účely a pro použití v domácnosti, lepicí pásy pro průmysl, těsnicí sklotextilní a polyesterové pásy, polyamidové pásy spadající do třídy 17; (20) nekovové krytky šroubků a závitové spojovací prvky na nábytek; (35) reklamní, inzertní služby všeho druhu včetně inzerce a reklamy poskytované v počítačových, telekomunikačních a obdobných sítích, informační servis a poradenské služby v obchodě, pořádání reklamních a obchodních výstav a předváděcích akcí zboží a služeb, včetně distribuce zboží k reklamním účelům, velkoobchod, maloobchod a zprostředkovatelské služby v oblasti obchodu s výrobky uvedenými ve tř. 6, 16, 17 a 20, průzkum trhu a marketing, obchodní zastoupení tuzemských a zahraničních firem, rozmnožovací služby; (39) doprava, balení a skladování zboží; (40) zpracování a úprava materiálů, řezání a převíjení rolí maskovacích pásek, výroba, zpracování a kompletace maskovacích produktů a závěsné techniky na zakázku.

- (730) **PRO MASK PRODUCTS s.r.o.**, Rudolfovska 476/111, České Budějovice, 37001, CZ

- (740) PatentCentrum Sedlák & Partners s.r.o., Husova 5, České Budějovice, 37001

- (210) **O-503597**  
(220) 31.05.2013  
(320) 31.05.2013  
(511) 3, 5, 32  
(540)

## Cellsprint

- (510) (3) přípravky pro bělení a jiné prací prostředky, přípravky pro čištění, leštění, odmašťování a broušení, mýdla, parfumerie, vonné oleje, kosmetika, vlasové vody (lotions), zubní pasty; (5) farmaceutické a veterinářské výrobky, hygienické výrobky pro léčebné účely, dietní potraviny a dietetické přípravky pro léčebné nebo veterinární účely, potraviny pro batolata, potravní doplňky pro lidskou potřebu a pro zvířata, náplasti, obvazový materiál, materiály pro plombování zubů a pro zubní otisky, dezinfekční přípravky, výrobky pro hubení škodlivých zvířat, fungicidy, herbicidy; (32) piva, minerální vody, šumivé nápoje a jiné nápoje nealkoholické, nápoje a šťávy ovocné, sirupy a jiné přípravky k zhotovování nápojů.

- (730) **Heinig Peter**, Am Hauweg 35 A, Duisburg, DE  
(740) RNDr. Marie Tesařová, U Školy 490, Křižanov, 59451

- (210) **O-503907**  
(220) 25.04.2013  
(320) 25.04.2013  
(511) 30, 35, 38

(540)



(510) (30) potraviny rostlinného původu zařazené do této třídy, jako káva, kávoviny a jejich směsi, kávové náhražky, kakao, čaj, čokoláda, nápoje kávové, čajové a čokoládové, cukr, cukrovinky, bonbóny, žvýkačky, obilné výrobky určené k lidské výživě, pečivo, suchary, sušenky, oplatky, zmrzlina; (35) zprostředkovatelská činnost v oblasti obchodu, velkoobchod - maloobchod, export - import, vše s výrobky spadajícími do tříd 29, 30, 32, 33, reklama, propagace, inzerce a poskytování informací všemi druhy médií, obchodní služby s výrobky uvedenými ve třídách 29, 30, 32, 33 prostřednictvím Internetu, internetový prodej s výrobky uvedenými ve třídách 29, 30, 32, 33, marketing, pořádání výstav a přehlídek pro komerční a reklamní účely, distribuce vzorků zboží, odborné obchodní poradenství, rozšiřování reklamních materiálů; (38) šíření informací po Internetu.

(590) Barevná

(730) **Dobrá vína s.r.o.**, Na Květnici 18, Praha 4, 14000, CZ

(740) Ing. Francis Jupa, Měchenická 4/2554, Praha 4, 14100

(210) **O-503909**

(220) 25.04.2013

(320) 25.04.2013

(511) 20, 35, 37

(540)



(510) (20) nábytek všeho druhu, zejména nábytek kovový, kempinkový, zahradní, kuchyňský, dětský, kancelářský a nábytek pro gastronomická a restaurační zařízení, zrcadla a rámy, výrobky ze dřeva, korku, rákosu a výrobky z plastických hmot, vše v rámci této třídy; (35) zprostředkovatelská činnost v oblasti obchodu, provozování internetového obchodu a export - import - vše ve vztahu k výrobkům uvedeným ve třídě 20, reklama a inzerce prostřednictvím všech druhů médií, zejména prostřednictvím sítě Internet, marketing; (37) montáž, instalace, opravy, údržba, servis a úpravy výrobků uvedených ve třídě 20.

(730) **BUKOTEC s.r.o.**, U Vlečky 1541, Strážnice, 69662, CZ

(740) Ing. Michal Jupa, patentový zástupce, Na Baních 1385, Praha 5 - Zbraslav, 15600

(210) **O-504006**

(220) 30.04.2013

(320) 30.04.2013

(511) 37, 42

(540)

## PM Realstav

(510) (37) stavitelství, rekonstrukce a opravy v oblasti stavitelství, izolace staveb, demoliční činnost, instalace inženýrských sítí, zvláště rozvody vody, plynu a elektřiny, instalace, oprava a údržba vnitřního vybavení budov - zvláště kuchyňská zařízení, kotle, klimatizace a chladicí zařízení, instalace, oprava a údržba požární techniky, truhlářská činnost, vrtání studní, výstavba obchodních stánků, pokrývačské služby, instalace a renovace oken a dveří, úklid interiérů budov a vnějších ploch, povrchové čištění staveb, povrchová úprava vnitřních a vnějších stěn staveb, zvláště tapetování, štukování, malování, pronájem stavebních strojů a zařízení, konzultace v oblasti stavitelství, stavební dozor; (42) projekce staveb, plánování stavební činnosti.

(730) **Lutonský Patrik**, Nad Zahrady 117/3, Velké Pavlovice, 69106, CZ

(740) Ing. Jiří Malůšek, Mendlovo nám. 1a, Brno, 60300

(210) **O-504007**

(220) 30.04.2013

(320) 30.04.2013

(511) 9, 37, 42

(540)



(510) (9) čočky optické, elektrické zařízení pro dálkové ovládání průmyslových procesů, rozvodné skříně, spínací skříně, monitorovací přístroje elektrické, objektivy, čočky (optika), rozvodné panely (elektrina), měřicí přístroje, indikátory ztrát elektrické energie, měřicí zařízení (elektřina), řídicí, kontrolní panely, zařízení ke zpracování dat, lasery, ne pro lékařské účely, měřicí přístroje přesné, hranoly (optika), optické sklo, počítačové programy (nahrané -), fyzika (přístroje a nástroje pro -), operační systémy (nahrané programy -), počítačové programy (s možností stažení), monitory (počítače - programy), čtecí zařízení (zpracování dat), snímače obrazu, skenery (zpracování dat), počítačové programy (s možností stažení); (37) elektrické spotřebiče (instalování a opravy -), počítačové vybavení (montáž, údržba a opravy -); (42) průmyslový design, projektová činnost, studie technických projektů, inženýrské práce (expertizy), pronájem počítačů, počítačové programování, kalibrování (měření), software (tvorba -), aktualizace počítačových programů, počítačový hardware (poradenství v oblasti navrhování a vývoje -), kontrola kvality, pronájem počítačového software, obnova počítačových dat (regenerace), údržba počítačových programů, počítačové systémové analýzy, tvorba počítačových systémů, počítačové programy (kopírování -), instalace počítačových programů, převod (konverze) dat a počítačových programů (ne fyzický), konzultace (v oblasti počítačového softwaru), služby v oblasti ochrany (proti počítačovému virům), konzultace v oblasti úspor energie.

(730) **ATEsystem s.r.o.**, Studentská 6202/17, Ostrava, 70800, CZ

(740) Advokátní kancelář Křížák, Brantál & Partneři, JUDr. Leoš Brantál, advokát, Purkyňova 6, Ostrava, 70200

(210) **O-504036**

(220) 30.04.2013

(320) 30.04.2013

(511) 41

(540)

## FASHION WORKSHOP HVAR

(510) (41) fotografování, pořádání a řízení pracovních školení, konferencí, kongresů, seminářů, soutěží a dálkové studium.

(730) **Adler Igor**, Marečkovovo náměstí 90, Bučovice, 68501, CZ

(740) JUDr. Hana Klusáčková, advokát, Údolní 11, Brno, 60200

(210) **O-504375**

(220) 14.05.2013

(320) 14.05.2013

(511) 7, 8, 11, 28

(540)



(510) (7) zařízení pro domácnost zahrnutá v této třídě jako například pračky (na prádlo) elektrické a automatické, sušiči stroje, myčky nádobí, vysavače a čističe koberců, kuchyňské přístroje elektromechanické - zejména kuchyňské roboty, elektrické drtiče na potraviny, šlehače, mixéry, elektrické nože, kráječe a multikráječe, elektrické odšťavovače a lisy na ovoce, elektrické mlýnky na kávu, elektrické mlýnky na maso, elektrická čisticí zařízení pro domácnost jako například vysavače prachu, zařízení na leštění parket a podlah, elektrické stroje a zařízení (přístroje) zařazené ve třídě 7; (8) nářadí a nástroje s ručním pohonem, nože, vidličky a lžice, břitvy, holící soupravy, holící strojky

elektrické a neelektrické, depilační stroje elektrické a neelektrické, kulmy na vlasy, kuchyňské strojky s ručním pohonem, zejména na řezání, sekání, lisování, nože na zeleninu, nože pro hoblíky, nože štěpařské, nože lovecké, nožiřské zboží, přístroje, nože pro nůžky, nůžky, škrabky na zeleninu, kuchyňské škrabky, keramické nože; (11) přístroje a zařízení pro topení, výrobu páry, vaření, chlazení, sušení, ventilaci, dodávku vody a pro sanitární účely, zařízení pro domácnost zahrnutá v této třídě jako například chladničky, sušičky, mrazničky a výrobnyky ledu, elektrická, plynová a kombinovaná zařízení pro vaření, pečení a opékání, zejména sporáky, trouby elektrické, plynové i mikrovlnné, grily, elektrické pánve a pečící formy, sendvičovače, toustovače a opékače topinek, fritovací hrnce, vařiče a varné desky, sporáky na tuhá paliva, kávovary, elektrické kávovary, stroje na espresso, přístroje na okamžitou přípravu vřelé vody, rychlovarné konvice, zařízení větrací a klimatizační, přístroje na úpravu vzduchu v místnostech, jako filtrační zařízení, zvlhčovače a odvlhčovače, odsavače par, elektrická a plynová topná zařízení včetně kotlů, radiátorů, plynových topidel, elektrických topných těles, infrazářičů a konvektorů, elektrické a plynové ohřivače vody, vysoušeče vlasů a příslušenství pro výše uvedené výrobky, zahrnuté v této třídě; (28) hry, hračky, potřeby pro gymnastiku a sport spadající do třídy 28, nářadí pro sport a různé hry spadající do třídy 28, rybářské potřeby a vánoční ozdoby.

(730) **K+B Progres, a.s.**, U Expertu 91, Klíčany, 25069, CZ  
(740) Rott, Růžička & Guttman Patentové, známkové a advokátní kanceláře, JUDr. Michal Růžička, CSc., Vinohradská 37, Praha 2, 12000

(210) **O-504376**  
(220) 14.05.2013  
(320) 14.05.2013  
(511) 7, 8, 11  
(540)

## iStraightener

(510) (7) zařízení pro domácnost zahrnutá v této třídě jako například pračky (na prádlo) elektrické a automatické, sušící stroje, myčky nádobí, vysavače a čističe koberců, kuchyňské přístroje elektromechanické - zejména kuchyňské roboty, elektrické drtiče na potraviny, šlehače, mixéry, elektrické nože, kráječe a multikráječe, elektrické odšťavovače a lisy na ovoce, elektrické mlýnky na kávu, elektrické mlýnky na maso, elektrická čistící zařízení pro domácnost jako například vysavače prachu, zařízení na leštění parket a podlah, elektrické stroje a zařízení (přístroje) zařazené ve třídě 7; (8) nářadí a nástroje s ručním pohonem, nože, vidličky a lžice, břitvy, holící soupravy, holící strojky elektrické a neelektrické, depilační stroje elektrické a neelektrické, kulmy na vlasy, kuchyňské strojky s ručním pohonem, zejména na řezání, sekání, lisování, nože na zeleninu, nože pro hoblíky, nože štěpařské, nože lovecké, nožiřské zboží, přístroje, nože pro nůžky, nůžky, škrabky na zeleninu, kuchyňské škrabky, keramické nože; (11) přístroje a zařízení pro topení, výrobu páry, vaření, chlazení, sušení, ventilaci, dodávku vody a pro sanitární účely, zařízení pro domácnost zahrnutá v této třídě jako například chladničky, sušičky, mrazničky a výrobnyky ledu, elektrická, plynová a kombinovaná zařízení pro vaření, pečení a opékání, zejména sporáky, trouby elektrické, plynové i mikrovlnné, grily, elektrické pánve a pečící formy, sendvičovače, toustovače a opékače topinek, fritovací hrnce, vařiče a varné desky, sporáky na tuhá paliva, kávovary, elektrické kávovary, stroje na espresso, přístroje na okamžitou přípravu vřelé vody, rychlovarné konvice, zařízení větrací a klimatizační, přístroje na úpravu vzduchu v místnostech, jako filtrační zařízení, zvlhčovače a odvlhčovače, odsavače par, elektrická a plynová topná zařízení včetně kotlů, radiátorů, plynových topidel, elektrických topných těles, infrazářičů a konvektorů, elektrické a plynové ohřivače vody, vysoušeče vlasů a příslušenství pro výše uvedené výrobky, zahrnuté v této třídě.

(730) **K+B Progres, a.s.**, U Expertu 91, Klíčany, 25069, CZ  
(740) Rott, Růžička & Guttman Patentové, známkové a advokátní kanceláře, JUDr. Michal Růžička, CSc., Vinohradská 37, Praha 2, 12000

(210) **O-504463**  
(220) 16.05.2013  
(320) 16.05.2013  
(511) 37, 39, 40, 42  
(540)



(510) (37) instalace, montáž, demontáž, údržba a opravy technologických zařízení ve strojírenství a metalurgickém průmyslu, montáž, demontáž, údržba a opravy stavebních i technologických ocelových konstrukcí, zejména ocelových konstrukcí hal, dopravních, potrubních a kabelových mostů, pěších lávek, jeřábových drah a mostových jeřábů, vyhrazených ocelových konstrukcí železniční dopravy ČD a zařízení průmyslu kovového odpadu, montáž, demontáž, údržba a opravy zařízení chemického, potravinářského a zpracovatelského průmyslu, papíren a celulózek, zámečnictví v rozsahu této třídy, demolice budov, sanační, bourací a demoliční práce; (39) doprava a skladování odpadu, logistika, osobní a nákladní silniční motorová doprava, doprava a skladování, pronájem skladů a skladovacích kontejnerů, odborné poradenské a konzultační služby v oblasti dopravy a skladování; (40) podnikání v oblasti nakládání s odpady - v rámci této třídy, likvidace odpadu, recyklace odpadu, zpracování odpadu, třídění odpadů a recyklovatelného materiálu, odborné poradenské a konzultační služby v oblasti nakládání s odpady a odpadového hospodářství; (42) výzkum a vývoj počítačového software, zejména v oblasti nakládání, dopravy a skladování odpadu, kontrola kvality, zkoušky materiálů.

(730) **PV - RECYKLING s.r.o.**, Příkop 843/4, Brno, 60200, CZ  
(740) Mgr. Ladislav Sudík, Polní 293, Letohrad, 56151

(210) **O-504464**  
(220) 16.05.2013  
(320) 16.05.2013  
(511) 37, 39, 40, 42  
(540)



(510) (37) instalace, montáž, demontáž, údržba a opravy technologických zařízení ve strojírenství a metalurgickém průmyslu, montáž, demontáž, údržba a opravy stavebních i technologických ocelových konstrukcí, zejména ocelových konstrukcí hal, dopravních, potrubních a kabelových mostů, pěších lávek, jeřábových drah a mostových jeřábů, vyhrazených ocelových konstrukcí železniční dopravy ČD a zařízení průmyslu kovového odpadu, montáž, demontáž, údržba a opravy zařízení chemického, potravinářského a zpracovatelského průmyslu, papíren a celulózek, zámečnictví v rozsahu této třídy, demolice budov, sanační, bourací a demoliční práce; (39) doprava a skladování odpadu, logistika, osobní a nákladní silniční motorová doprava, doprava a skladování, pronájem skladů a skladovacích kontejnerů, odborné poradenské a konzultační služby v oblasti dopravy a skladování; (40) podnikání v oblasti nakládání s odpady - v rámci této třídy, likvidace odpadu, recyklace odpadu, zpracování odpadu, třídění odpadů a recyklovatelného materiálu, odborné poradenské a konzultační služby v oblasti nakládání s odpady a odpadového hospodářství; (42) výzkum a vývoj počítačového software, zejména v oblasti nakládání, dopravy a skladování odpadu, kontrola kvality,



zkoušky materiálů.  
(730) **PV - RECYKLING s.r.o.**, Příkop 843/4, Brno, 60200, CZ  
(740) Mgr. Ladislav Sudík, Polní 293, Letohrad, 56151

(210) **O-504480**  
(220) 16.05.2013  
(320) 16.05.2013  
(511) 16, 35, 38, 41  
(540)

**Mám nápad.cz**  
Pomáhá nápadům na svět

(510) (16) papír, výrobky z papíru spadající do této třídy, učební a vyučovací pomůcky s výjimkou přístrojů, periodické a neperiodické publikace, knihy, učebnice, časopisy, noviny, brožury, fotografie, informační produkty na papírových nosičích, vzdělávací produkty na papírových nosičích, letáky, plakáty, data a databáze na papírových nosičích, tištěné manuály, reklamní, propagační, užitkové, umělecké nebo ozdobné předměty z papíru, pohlednice, dopisní papíry, obálky, přání, kalendáře, samolepky, obtisky, vystřihovánky, kartičky, tašky - v rámci této třídy, sešity; (35) pomoc při řízení obchodní činnosti, obchodní management a podnikové poradenství, personální poradenství, poradenství při vedení podniků, posuzování efektivity provozu a racionalizace práce, marketingové studie, reklama, obchodní nebo podnikatelské poradenství, dodavatelské služby, komunikační média (prezentace výrobků v komunikačních médiích) pro účely maloobchodu, marketing, pořádání veletrhů pro obchodní a reklamní účely, reklamní, inzertní a propagační činnost, zprostředkování reklamní, inzertní a propagační činnosti prostřednictvím jakéhokoliv média; (38) posílání zpráv, informační kanceláře, počítačová komunikace, přenos zpráv a obrázků pomocí počítačů, telekomunikace, výzvy (služby poskytované rádiem, telefonem nebo jinými elektronickými komunikačními prostředky), služby elektronické nástěnky (telekomunikační služby), služby dálkových konferencí, poskytování uživatelského přístupu ke globální počítačové síti, pronájem přístupového času ke globálním počítačovým sítím, poskytování internetových diskusních fór, poskytování přístupu k databázím, zaslání blahopřejných pohlednic on-line, přenos digitálních souborů, poskytování on-line fór, telematika, výměna, šíření a nebo získávání zpráv a informací včetně doprovodného zvuku, šíření elektronických časopisů, informací, elektronických periodik, knih v elektronické podobě a audio nebo audiovizuálních děl prostřednictvím informační nebo datové nebo elektronické nebo komunikační nebo telekomunikační nebo počítačové sítě, zejména Internetu, pomocí satelitů, zveřejňování, rozšiřování a přenos informací prostřednictvím všech informačních a telekomunikačních prostředků a sítí, satelitů a podobně, šíření informací prostřednictvím teletextu a počítačových a telekomunikačních sítí včetně Internetu, šíření tiskovin, časopisů, periodik, knih v elektronické podobě prostřednictvím počítačové sítě včetně Internetu, prostřednictvím satelitů a podobně, šíření a přenos inzercí a reklamy prostřednictvím telefonních sítí; (41) vzdělávání, výchovné služby, vydávání knih, poskytování vzdělávacích informací, organizování a vedení školení, organizování a vedení seminářů, elektronické publikování, poskytování on-line elektronických publikací, organizování a vedení konferencí, organizování a vedení kongresů, organizování vzdělávacích a zábavných soutěží, nakladatelství a vydavatelství, ediční činnost, redakční činnost, fotografování, fotoreportáže, poradenská činnost v oboru vydavatelství a nakladatelství, nakladatelství a vydavatelství periodických a neperiodických publikací v tištěné i elektronické podobě, publikační činnost, nahrávání nosičů zvukových nebo obrazových zvukových, půjčování nahrávaných zvukových a zvukově obrazových záznamů, TV produkce, filmová produkce, tvorba a výroba televizních a audiovizuálních programů, agenturní činnost v oblasti kultury, zprostředkování v oblasti kultury, výchovy, zábavy a sportu, organizování zábavních nebo kulturních nebo vzdělávacích představení, pořádání a zabezpečování spotřebitelských soutěží a her.

(590) Barevná

(730) **Avenova Consultants, s.r.o.**, Košická 8, Praha 10, 10100, CZ

(210) **O-504574**  
(220) 21.05.2013  
(320) 21.05.2013  
(511) 35, 41, 43  
(540)



(510) (35) aktualizování reklamních materiálů, kopírování nebo rozmnožování dokumentů, obchodní management pro sportovce, reklama, shromažďování, poskytování, třídění, překlad nebo jiné zpracování obchodních nebo podnikatelských informací včetně vytváření, zpracování a třídění dat v rámci databází, pomoc při řízení obchodní činnosti, šíření propagačních informací, reklamní a propagační činnost, rozšiřování reklamních a inzertních materiálů - periodických a neperiodických tiskovin, zejména novin, časopisů, prospektů, letáků, katalogů, reklamní literatury, brožur v tištěné podobě, na jiných nosných médiích či prostřednictvím sítě Internet nebo jiné obdobné veřejné či neveřejné telekomunikační sítě, reklamní služby a marketing, reklama na Internetu, zajištění a realizace reklamních kampaní, poskytování informací a jiných informačních produktů, zejména reklamního charakteru, multimediálních informací reklamního charakteru, komerční využití Internetu, on-line inzercí; (41) nakladatelské a vydavatelské služby, zejména vydávání novin, časopisů, knih, zabezpečování obrazových a zvukových záznamů, tvorba rozhlasových, televizních, filmových a jiných audiovizuálních programů, kulturní a sportovní aktivity, zejména soutěže, fotbalové zápasy a turnaje, předprodej vstupenek, organizování a vedení večírků, konferencí, rekreací, sportovně-společenských akcí, pořádání halové ligy firem a společností podnikajících na území ČR, pořádání výchovně-vzdělávacích akcí, tvorba elektronických časopisů, periodik, DTP služby, sázkové hry, tipovací soutěže a hry, pronájem sportovních ploch, pronájem stadiónů; (43) služby zajišťující stravování a nápoje, dočasné ubytování, bary, bufety, rychlé občerstvení, hoteliérské služby, poskytování hotelového ubytování, pronájem přechodného ubytování, pronájem stoliček, stolů, ubrusů a nápojového skla, rezervace hotelů, rezervace penzionů, turistické ubytování.

(590) Barevná

(730) **I.S.C. SPORTS s.r.o.**, Hrnčířská 162, Jesenice - Zdiměřice, 25242, CZ

(740) Advokátní kancelář TUMA MIHALIK SOUKUP, JUDr. Martin Soukup, advokát, Římská 16, Praha 2, 12000

(210) **O-504575**  
(220) 21.05.2013  
(320) 21.05.2013  
(511) 9, 16, 35, 38, 41  
(540)

## mTicket

(510) (9) elektronické databáze a databázové produkty, informace a záznamy v elektronické podobě, informace, data a databázové informační produkty na nosičích nebo v elektronických, datových, informačních, počítačových a komunikačních sítích všeho druhu, multimediální aplikace, elektronické vstupenky, elektronické časopisy a noviny, elektronická periodika, knihy v elektronické podobě, počítačový software, přístroje pro záznam, přenos nebo reprodukci zvuku či obrazu, paměťová média, magnetické a optické nosiče dat, USB flash disky, paměťové karty, pevné disky; (16) tiskoviny, vstupenky, lístky a tikety vyrobené pomocí výpočetní techniky, etikety, formuláře, brožury, katalogy, manuály, referenční, uživatelské a jiné příručky, návody k použití, ostatní dokumentace pro programy a software; (35) reklamní, inzertní a propagační činnost, marketing, prodej reklamního času inzerentům, poskytování informací a jiných informačních produktů komerčního nebo reklamního charakteru, komerční využití Internetu v oblastech komerčních internetových médií a vyhledávacích služeb, on-line inzercí, zprostředkování v obchodních vztazích - reklamní,

inzertní a propagační činnost, zprostředkovatelská činnost v obchodu s výrobky uvedenými ve třídách 9 a 16, automatizované zpracování dat, systematizace informací do počítačových databází, průzkum trhu a analýza trhu, průzkum veřejného mínění, obchodní pomoc při nákupu a dalším prodeji lístků (vstupenek) pro účast na kulturních, vzdělávacích, zábavních, společenských a sportovních akcích ve prospěch druhých, poradenství týkající se elektronického obchodování a elektronického marketingu, organizování akcí pro publicistické, propagační nebo komerční účely, vymýšlení a realizace reklamních a propagačních kampaní, kancelářské práce při rezervování (zaknihování) lístků (vstupenek pro účast na společenských, kulturních, vzdělávacích, zábavních a sportovních akcích), propagace elektronickou cestou také za pomoci vyhledávačů, poradenství v oboru internetového marketingu, pronájem reklamních ploch, rozšiřování reklamních materiálů, průzkum veřejného mínění, vývoj, shromažďování, klasifikace, aktualizace, uspořádání, správa a provozování databází s marketingovými informacemi, poskytování obchodních informací mimo jiné prostřednictvím internetu, kabelové sítě nebo jiných forem přenosu dat, informační, konzultační a poradenské služby ve vztahu k výše uvedeným službám; (38) služby telekomunikační a datové, vysílání rozhlasové a televizní prostřednictvím počítačových, datových sítí včetně Internetu, sdělování a přenos dat přes veřejné a neveřejné telekomunikační sítě, včetně Internetu, přenos dat v reálném čase (přenos zvuku, obrazu, videí, textu nebo jiných dat nebo informací), audio a video streaming, poskytování přístupu k on-line informačním službám a databázím, tisková agentura, služby elektronické pošty, poskytování on-line fór, poskytování on-line komunikačních spojení, která převádějí uživatele webových stránek k dalším místním a globálním webovým stránkám, usnadňování přístupu na webové stránky třetích stran prostřednictvím univerzálních přihlašovacích údajů, poskytování přístupu k interaktivním komunikačním službám, včetně webových stránek, weblogů, portálů, on-line komunit, provozování on-line konferenčních místností, konferenčních fór a elektronických vývěsek, vysílání audia, textu a videa přes počítačové nebo jiné komunikační sítě, fóra (konferenční místnosti) pro sociální sítě, informační konzultační služby ve vztahu k výše uvedeným službám; (41) nakladatelská a vydavatelská činnost, vydavatelství nosičů informací, služby publikační a vydávání tiskovin, kulturní, vzdělávací, školící a zábavní činnost, semináře, workshopy, konference, organizace a provádění her a soutěží, sportovní, zábavná a výchovná činnost, poskytování on-line informačních adresářových služeb týkajících se informací o společenském životě, všeobecném zájmu, inzerátech, virtuální společnosti, společenských sítích, sdílení fotografií, předprodej (prodej), rezervace vstupenek na kulturní, sportovní, společenské, zábavní nebo vzdělávací akce, předprodej (prodej), rezervace vstupenek na výstavy, prohlídky (muzea, hrady apod.), kongresy, konference a na ostatní kulturní, sportovní, vzdělávací a umělecké akce, školení v oblasti počítačového hardware, školení v oblasti počítačového software, informační a konzultační služby týkající se výše uvedených služeb.

(730) **Jindra Tomáš JUDr.**, U Prašné brány 3, Praha 1, 11000, CZ

(210) **O-504636**

(220) 23.05.2013

(320) 23.05.2013

(511) 16, 33, 40

(540)

**HORT  
FRANCE**

(510) (6) papírové reklamní předměty, papírové etikety, papírové tašky, umělohmotné tašky, viněty, plakáty, účtenky, papírové visačky, papírové ubrusy, psací potřeby, papírové obaly na láhve, samolepky, katalogy, reklamní a ozdobné předměty v jiné třídě neuvedené; (33) víno pocházející z Francie; (40) zpracování vína, zejména vinných hroznů a ovoce pocházejících z Francie.

(730) **VÍNO HORT s.r.o.**, Leska 69, Dobšice, 67182, CZ  
(740) Ing. Jiří Malůšek, Mendlovo nám. 1a, Brno, 60300

(210) **O-504725**

(220) 27.05.2013

(320) 27.05.2013

(511) 9, 35, 41, 42

(540)

**Comp&Ben**

(510) (9) počítačový software v oblasti lidských zdrojů, počítačový software pro určování a sledování mezd a zaměstnaneckých výhod, zaměstnaneckých absencí, komunikace se zaměstnanci; (35) služby v oblasti podnikového a obchodního řízení, služby v oboru lidských zdrojů a personálního poradenství, organizační poradenství, poradenské a konzultační služby v oblasti obchodního řízení a organizace obchodních aktivit, hodnocení zaměstnaneckých výkonů, včetně výkonů managementu, tvorby strategických plánů, mzdových plánů, plánů zaměstnaneckých výhod, efektivity pracovní síly, outsourcingu, reorganizace zaměstnavatele a převodu zaměstnanců, řízení rizik a jejich vyhodnocení a s tím spojené konzultační služby, služby průzkumu, analýz a studií trhu, outsourcingové služby, provádění obchodního průzkumu a expertiz, sestavování obchodních výkazů a komunikačních materiálů, automatizované zpracování dat do počítačové databáze, rešerše, včetně provádění těchto služeb prostřednictvím Internetu, zprostředkování v obchodních vztazích; (41) vzdělávací a školící služby, včetně seminářů, konferencí a jiných vzdělávacích programů ve vztahu k lidským zdrojům, personálnímu řízení, mzdové politice; (42) počítačové a internetové služby v oblasti lidských zdrojů, to jest tvorba software, programování internetových databázových systémů a internetových aplikací, programování multimediálních aplikací, vytváření a modelování 3D animací, interaktivní a grafické programy (tvorba), tvorba multimediálních dokumentů, prezentací, aplikací, katalogů, informačních databází a s tím spojené konzultační služby v oblasti lidských zdrojů.

(730) **BD Advisory s.r.o.**, Maiselova 38/15, Praha 1, 11000, CZ

(740) Advokátní kancelář, Mgr. Kateřina Špoulová, advokátka, Haštalská 27, Praha 1, 11000

(210) **O-504727**

(220) 27.05.2013

(320) 27.05.2013

(511) 9, 35, 41, 42

(540)



(510) (9) počítačový software v oblasti lidských zdrojů, počítačový software pro určování a sledování mezd a zaměstnaneckých výhod, zaměstnaneckých absencí, komunikace se zaměstnanci; (35) služby v oblasti podnikového a obchodního řízení, služby v oboru lidských zdrojů a personálního poradenství, organizační poradenství, poradenské a konzultační služby v oblasti obchodního řízení a organizace obchodních aktivit, hodnocení zaměstnaneckých výkonů, včetně výkonů managementu, tvorby strategických plánů, mzdových plánů, plánů zaměstnaneckých výhod, efektivity pracovní síly, outsourcingu, reorganizace zaměstnavatele a převodu zaměstnanců, řízení rizik a jejich vyhodnocení a s tím spojené konzultační služby, služby průzkumu, analýz a studií trhu, outsourcingové služby, provádění obchodního průzkumu a expertiz, sestavování obchodních výkazů a komunikačních materiálů, automatizované zpracování dat do počítačové databáze, rešerše, včetně provádění těchto služeb prostřednictvím Internetu, zprostředkování v obchodních vztazích; (41) vzdělávací a školící služby, včetně seminářů, konferencí a jiných vzdělávacích programů ve vztahu k lidským zdrojům, personálnímu řízení, mzdové politice; (42) počítačové a internetové služby v oblasti lidských zdrojů, to jest tvorba software, programování internetových databázových systémů a internetových aplikací, programování multimediálních aplikací, vytváření a modelování 3D animací, interaktivní a grafické

programy (tvorba), tvorba multimediálních dokumentů, prezentací, aplikací, katalogů, informačních databází a s tím spojené konzultační služby v oblasti lidských zdrojů.

- (730) **BD Advisory s.r.o.**, Maiselova 38/15, Praha 1, 11000, CZ  
(740) Advokátní kancelář, Mgr. Kateřina Špoulová, advokátka, Haštalská 27, Praha 1, 11000

- (210) **O-504733**  
(220) 27.05.2013  
(320) 27.05.2013  
(511) 29, 30  
(540)

**BONITAS**

- (510) (29) konzervované výrobky z masa, ryb, ovoce a zeleniny, mražené výrobky z masa, ryb, ovoce a zeleniny, mražené a konzervované hotové pokrmy a polotovary jídel spadající do této třídy, ovocné dřeně a koncentráty, jedlé oleje a tuky, olivový olej, slunečnicový olej; (30) čaj, cukr, rýže, mouka, chléb, zmrzlina, med, sirup melasový, droždí, prášky do těsta, sůl, hořčice, ocet, nálevy (k ochucení), koření, led pro osvěžení, dresinky pro ovocné a zeleninové saláty.  
(730) **King Food Bohemia s.r.o.**, Husinecká 903/10, Praha 3, 13000, CZ

- (210) **O-504914**  
(220) 02.06.2013  
(320) 02.06.2013  
(511) 16, 25, 35, 38, 39, 41, 43, 45  
(540)



- (510) (16) knihy, brožury, hudebniny, hudební rukopisy, atlasy, mapy, noviny, časopisy, inzertní katalogy, fotografie, plakáty, obrazy, pohlednice, vizitky, kalendáře, diáře, formuláře, telefonní seznamy, reklamní a upomínkové předměty z papíru, umělecké předměty z papíru, ostatní periodický a neperiodický tisk a tištěné materiály a ostatní kancelářské potřeby zařazené do třídy 16, turistické a motoristické a automotoristické mapy a atlasy, metodické materiály k výcviku řidičů a dopravní výchově v tištěné podobě; (25) oděvy, obuv, sportovní oblečení, umělecké, reklamní a upomínkové předměty z textilních materiálů v rámci této třídy; (35) propagační činnost a reklama, zejména v oblasti motoristického a automotoristického sportu, motorismu, kulturních a sportovních akcí, činnosti zahrnující záznam, přepis, vypracování, shromažďování, aktualizování, přenášení a systemizaci písemných, zvukových a obrazových sdělení a záznamů, využívání statistických údajů, a to z oblasti motoristického a automotoristického sportu, motorismu, kulturních a sportovních akcí; (38) informační střediska a kanceláře, provoz internetového zpravodajského serveru, šíření a zpřístupnění dat na Internetu, zejména z oblasti automobilového sportu a motorismu; (39) poskytování informací a zprostředkovatelské služby v oblasti dopravy a organizování cest, motoristické dopravní informace všeho druhu, poskytování informací z oblasti dopravy a cestovního ruchu, technické služby v oblasti motorismu, archivace elektronicky uložených dat nebo dokumentů z oblasti motorismu; (41) organizování a zprostředkování společenských, sportovních, zábavných, soutěžních a vzdělávacích akcí, zejména z oblasti automobilového sportu a motorismu (kurzy, školení, semináře, prezentace), organizování výstav, přehlídek, setkání, trhů a veletrhů v oblasti automobilového sportu a motorismu, vydavatelská a nakladatelská činnost, provoz muzea – muzeální

činnost, získávání exponátů pro muzea z oboru automobilového sportu a motorismu, provozování sportovních zařízení, poskytování informací z oblasti sportu, automotorismu, motorismu; (43) stravování a ubytování, poskytování informací a zprostředkovatelské služby v oblasti stravování a ubytování; (45) právní služby pro majitele historických automobilů.

- (730) **Fluxa Roman**, Velký Skalník 1903, Vsetín, 75501, CZ  
(740) Ing. Zdeněk Kučera, Dlouhá 207 (P.O.BOX 92), Slušovice, 76315

- (210) **O-504915**  
(220) 02.06.2013  
(320) 02.06.2013  
(511) 16, 25, 35, 38, 39, 41, 43, 45  
(540)

**Klub historických sportovních automobilů - KHS A**

- (510) (16) knihy, brožury, hudebniny, hudební rukopisy, atlasy, mapy, noviny, časopisy, inzertní katalogy, fotografie, plakáty, obrazy, pohlednice, vizitky, kalendáře, diáře, formuláře, telefonní seznamy, reklamní a upomínkové předměty z papíru, umělecké předměty z papíru, ostatní periodický a neperiodický tisk a tištěné materiály a ostatní kancelářské potřeby zařazené do třídy 16, turistické a motoristické a automotoristické mapy a atlasy, metodické materiály k výcviku řidičů a dopravní výchově v tištěné podobě; (25) oděvy, obuv, sportovní oblečení, umělecké, reklamní a upomínkové předměty z textilních materiálů v rámci této třídy; (35) propagační činnost a reklama, zejména v oblasti motoristického a automotoristického sportu, motorismu, kulturních a sportovních akcí, činnosti zahrnující záznam, přepis, vypracování, shromažďování, aktualizování, přenášení a systemizaci písemných, zvukových a obrazových sdělení a záznamů, využívání statistických údajů, a to z oblasti motoristického a automotoristického sportu, motorismu, kulturních a sportovních akcí; (38) informační střediska a kanceláře, provoz internetového zpravodajského serveru, šíření a zpřístupnění dat na Internetu, zejména z oblasti automobilového sportu a motorismu; (39) poskytování informací a zprostředkovatelské služby v oblasti dopravy a organizování cest, motoristické dopravní informace všeho druhu, poskytování informací z oblasti dopravy a cestovního ruchu, technické služby v oblasti motorismu, archivace elektronicky uložených dat nebo dokumentů z oblasti motorismu; (41) organizování a zprostředkování společenských, sportovních, zábavných, soutěžních a vzdělávacích akcí, zejména z oblasti automobilového sportu a motorismu (kurzy, školení, semináře, prezentace), organizování výstav, přehlídek, setkání, trhů a veletrhů v oblasti automobilového sportu a motorismu, vydavatelská a nakladatelská činnost, provoz muzea – muzeální činnost, získávání exponátů pro muzea z oboru automobilového sportu a motorismu, provozování sportovních zařízení, poskytování informací z oblasti sportu, automotorismu, motorismu; (43) stravování a ubytování, poskytování informací a zprostředkovatelské služby v oblasti stravování a ubytování; (45) právní služby pro majitele historických automobilů.  
(730) **Fluxa Roman**, Velký Skalník 1903, Vsetín, 75501, CZ  
(740) Ing. Zdeněk Kučera, Dlouhá 207 (P.O.BOX 92), Slušovice, 76315

- (210) **O-504973**  
(220) 04.06.2013  
(320) 04.06.2013  
(511) 9, 35, 38, 42  
(540)

**CreaSoft**

- (510) (9) přístroje pro zpracování informací, počítače, počítačové programy (software), zejména software pro finančníctví a pojišťovnictví, elektronické počítačové informační, komunikační a řídicí systémy a technologie, elektronické počítačové informační, komunikační a řídicí systémy a technologie pro finančníctví a pojišťovnictví, elektronické nosiče dat všeho druhu (paměťová média), příslušenství k výpočetní technice spadající do této třídy, čtecí a snímáči elektronické přístroje, elektronické platební produkty, elektronické klíče (kódy), přístroje telekomunikační techniky, přístroje pro vedení, výrobu, přepínání, přeměnu, akumulaci, regulaci, přenos nebo řízení

elektrického proudu, elektrosoučástky všeho druhu, baterie a akumulátory, elektroinstalační materiály, elektrické vodiče (kabely) všeho druhu, přístroje pro měření a regulaci, přístroje pro vážení, kontrolu a signalizaci, alamy s výjimkou alarmů pro motorová vozidla, přístroje pro záznam, převod a reprodukci zvuku nebo obrazu, audio-video přístroje, přístroje optické, filmové a fotografické, vědecké aparáty a přístroje, ochranné pomůcky pro oblast elektro uvedené v této třídě, součásti uvedených výrobků, které spadají do této třídy; (35) automatizované zpracování obchodních a technických dat, činnost ekonomických a organizačních poradců, administrativní a kancelářské práce, daňové a účetní služby, služby databank, správa a prodej obchodních dat, poradenství v oblasti managementu, řízení firmy nebo obchodu, služby v oblasti obchodní strategie, marketingová, reklamní a inzertní činnost, průzkumy trhu, předvádění zboží, poskytování obchodních slev zákazníkům, distribuce tiskovin a vzorků výrobků pro reklamní účely, organizování a pořádání reklamních a prodejních akcí, velkoobchodní, maloobchodní a elektronický prodej počítačových programů, informačních a komunikačních systémů, internetových aplikací, počítačové techniky, počítačového příslušenství, paměťových médií, telekomunikační techniky, audio-video techniky, měřicí, regulační a signalizační techniky, spotřební elektroniky, elektroinstalačních materiálů, audio-video techniky a odborných publikací, poskytování reklamních, marketingových a obchodně-poradenských informací; (38) spojové a telekomunikační služby, internetová komunikace, počítačová komunikace - elektronický přenos dat, elektronická pošta, mobilní komunikace, satelitní komunikace, poskytování telekomunikačního připojení k počítačovým sítím, provoz telekomunikačních sítí, telefonické služby přes počítačové sítě, vysílací služby, pronájem telekomunikační techniky a zařízení pro přenos dat; (42) tvorba počítačového software - programování počítačů, zhotovování software všeho druhu na zakázku, tvorba počítačových programů, elektronických systémů a internetových aplikací, tvorba počítačových programů a elektronických systémů pro finančnictví a pojišťovnictví, výzkum, vývoj a projektování software, počítačové systémové analýzy, regenerace a správa počítačových dat, programátorský servis - instalační a servisní služby v oblasti počítačového software, testování, aktualizace a kopírování software, anitivirusová správa software, pronájem počítačového software, informačních technologií a počítačové techniky, poradenství a konzultace v oblasti počítačové techniky, software a informačních technologií, provoz elektronických internetových portálů se zaměřením na výpočetní techniku, informační technologie a software, dále se zaměřením na oblast finančnictví a pojišťovnictví, inženýrská a projektová činnost, tvorba a správa webových (internetových) stránek, webhosting, tvorba počítačové grafiky, grafický a průmyslový design.

(730) **CreaSoft, s.r.o.**, Ocelářská 2274/1, Praha 9, 19000, CZ  
(740) Ing. Jiří Střelák, Šumberova 42, Praha 6, 16200

(210) **O-505024**  
(220) 06.06.2013  
(320) 06.06.2013  
(511) 12, 37  
(540)

## Autoethanol

(510) (12) elektronická zařízení pro automobily, motory a dopravní prostředky, spadající do této třídy; (37) úpravy a přestavby automobilů.  
(730) **Kaán Darius**, Žižkova tř. 12, České Budějovice 1, 37001, CZ

(210) **O-505025**  
(220) 06.06.2013  
(320) 06.06.2013  
(511) 12, 37  
(540)



(510) (12) elektronická zařízení pro automobily, motory a dopravní prostředky, spadající do této třídy; (37) úpravy a přestavby automobilů.  
(590) Barevná  
(730) **Kaán Darius**, Žižkova tř. 12, České Budějovice 1, 37001, CZ

(210) **O-505035**  
(220) 06.06.2013  
(320) 06.06.2013  
(511) 43  
(540)

## U Čejpů

(510) (43) služby zajišťující stravování a nápoje, dočasné ubytování.  
(730) **Janeček Stanislav**, U Kamýku 284/11, Praha 4, 14000, CZ  
**Janečková Yvona**, Sulická 995/36, Praha 4, 14000, CZ  
(740) Mgr. Jan Válek, advokát, Pertská 1136/12, Praha 1, 11000

(210) **O-505054**  
(220) 06.06.2013  
(320) 06.06.2013  
(511) 5  
(540)

## ARTROSAN

(510) (5) léčiva, farmaceutické přípravky humánní i veterinární, homeopatické a vitamínové přípravky, léčivé výrobky s obsahem bylin, léčivé čaje, dietetické přípravky pro léčebné účely, potravinové doplňky pro léčebné účely spadající do této třídy, včetně doplňků potravy sloužících k posílení imunity organismu a zlepšení fyzického zdraví, potravinové doplňky obsahující látky živočišného původu, potravinové doplňky obsahující látky rostlinného původu.  
(730) **VULM SK s.r.o.**, Černyševského 26, 851 01 Bratislava, SK  
(740) Ing. Zdeněk Kučera, Dlouhá 207 (P.O.BOX 92), Slušovice, 76315

(210) **O-505057**  
(220) 06.06.2013  
(320) 06.06.2013  
(511) 5  
(540)

## AVENIR

(510) (5) léčiva, farmaceutické přípravky humánní i veterinární, homeopatické a vitamínové přípravky, léčivé výrobky s obsahem bylin, léčivé čaje, dietetické přípravky pro léčebné účely, potravinové doplňky pro léčebné účely spadající do této třídy, včetně doplňků potravy sloužících k posílení imunity organismu a zlepšení fyzického zdraví, potravinové doplňky obsahující látky živočišného původu, potravinové doplňky obsahující látky rostlinného původu.  
(730) **VULM SK s.r.o.**, Černyševského 26, 85101 Bratislava, SK  
(740) Ing. Zdeněk Kučera, Dlouhá 207 (P.O.BOX 92), Slušovice, 76315

(210) **O-505058**  
(220) 06.06.2013  
(320) 06.06.2013  
(511) 5  
(540)

## CARVEDIN

(510) (5) léčiva, farmaceutické přípravky humánní i veterinární, homeopatické a vitamínové přípravky, léčivé výrobky s obsahem bylin, léčivé čaje, dietetické přípravky pro léčebné účely, potravinové doplňky pro léčebné účely spadající do této třídy, včetně doplňků potravy sloužících k posílení imunity organismu a zlepšení fyzického zdraví, potravinové doplňky obsahující látky živočišného původu, potravinové doplňky obsahující látky rostlinného původu.  
(730) **VULM SK s.r.o.**, Černyševského 26, 851 01 Bratislava, SK  
(740) Ing. Zdeněk Kučera, Dlouhá 207 (P.O.BOX 92), Slušovice, 76315

(210) **O-505059**  
(220) 06.06.2013  
(320) 06.06.2013  
(511) 5

- (540) **CYNAROSAN**  
(510) (5) léčiva, farmaceutické přípravky humánní i veterinární, homeopatické a vitamínové přípravky, léčivé výrobky s obsahem bylin, léčivé čaje, dietetické přípravky pro léčebné účely, potravinové doplňky pro léčebné účely spadající do této třídy, včetně doplňků potravy sloužících k posílení imunity organismu a zlepšení fyzického zdraví, potravinové doplňky obsahující látky živočišného původu, potravinové doplňky obsahující látky rostlinného původu.  
(730) **VULM SK s.r.o.**, Čermyševského 26, 851 01 Bratislava, SK  
(740) Ing. Zdeněk Kučera, Dlouhá 207 (P.O.BOX 92), Slušovice, 76315

- (210) **O-505061**  
(220) 06.06.2013  
(320) 06.06.2013  
(511) 5  
(540)

## GINKOVULM

- (510) (5) léčiva, farmaceutické přípravky humánní i veterinární, homeopatické a vitamínové přípravky, léčivé výrobky s obsahem bylin, léčivé čaje, dietetické přípravky pro léčebné účely, potravinové doplňky pro léčebné účely spadající do této třídy, včetně doplňků potravy sloužících k posílení imunity organismu a zlepšení fyzického zdraví, potravinové doplňky obsahující látky živočišného původu, potravinové doplňky obsahující látky rostlinného původu.  
(730) **VULM SK s.r.o.**, Čermyševského 26, 851 01 Bratislava, SK  
(740) Ing. Zdeněk Kučera, Dlouhá 207 (P.O.BOX 92), Slušovice, 76315

- (210) **O-505063**  
(220) 06.06.2013  
(320) 06.06.2013  
(511) 5  
(540)

## HEMOREX

- (510) (5) léčiva, farmaceutické přípravky humánní i veterinární, homeopatické a vitamínové přípravky, léčivé výrobky s obsahem bylin, léčivé čaje, dietetické přípravky pro léčebné účely, potravinové doplňky pro léčebné účely spadající do této třídy, včetně doplňků potravy sloužících k posílení imunity organismu a zlepšení fyzického zdraví, potravinové doplňky obsahující látky živočišného původu, potravinové doplňky obsahující látky rostlinného původu.  
(730) **VULM SK s.r.o.**, Čermyševského 26, 851 01 Bratislava, SK  
(740) Ing. Zdeněk Kučera, Dlouhá 207 (P.O.BOX 92), Slušovice, 76315

- (210) **O-505090**  
(220) 10.06.2013  
(320) 10.06.2013  
(511) 25, 35, 38  
(540)



- (510) (25) oděvy všeho druhu, bundy sportovní, bundy sportovní s kapucí (s kožešinou nebo plyšovou vložkou), kalhoty, kamaše, čapky (přiléhavé), kombinézy, koupací pláště, dresy, koupací oděvy, nepromokavé oděvy, papírové oděvy, plážové oděvy, platené oděvy, oděvy pro cyklisty, oděvy pro motoristy, oděvy tělocvičné, oděvy z kůže, oděvy z napodobenin kůže, pulovry, punčocháče, punčochy, vesty, spodní prádlo, svetry, tílka, trička, uniformy, vaky na oděvy, župany, čepice, čepice sprchovací, čepice koupací, holínky, chrániče uší (proti chladu, jako pokrývka hlavy), kapuce, klobouky, kolíky k fotbalovým kopačkám, čepice s kšiltý, sluneční kšiltý, legíny, lyžařská obuv, protiskluzné pomůcky pro obuv, sportovní obuv, potítka, opasky, plavky, pantofle, pásky ke kalhotám, pláště, pláštěnky, podešve pro obuv, ponožky, pokrývky hlavy, rukavice, rukávniky, šály,

šátky, špunty k fotbalové obuvi, štítky spadající do této třídy, boty šněrovací; (35) administrativní zpracování nákupních objednávek, aktualizování reklamních materiálů, analýzy nákladů, aranžování výkladů, dodavatelské služby pro třetí osoby (nákup výrobků a služeb pro jiné podniky), fakturace, inzerce poštou, kanceláře dovozní a vývozní, komerční informace a rady pro spotřebitele, komerční správa licencí na výrobky a služby ostatních, komunikační média (prezentace výrobků v komunikačních médiích) pro účely maloobchodu, kopírování dokumentů, marketingové studie, obchodní management a podnikové poradenství, poskytování obchodních nebo podnikatelských informací, obchodní nebo podnikatelský průzkum, organizování výstav (komerčních nebo reklamních), překlad informací do počítačových databází, systematizace informací do počítačových databází, pořádání veletrhů pro obchodní a reklamní účely, reklama, reklama on-line v počítačové síti, rozšiřování reklamních materiálů zákazníkům (letáky, prospekty, tisky, vzorky), rozšiřování vzorků (zboží), služby v oblasti grafické úpravy pro reklamní účely, subdodavatelské služby (obchodní pomoc), vedení kartoték v počítači, venkovní reklama, psaní a vydávání reklamních nebo náborových, propagačních a inzertních textů, vylepování plakátů, předvádění zboží, zpracování textů, teleshoppingové služby (televizní reklama), on-line obchod s výrobky ve tř. 25, služby související s provozováním on-line obchodu pro třetí osoby s výrobky ve tř. 25 spadající do této třídy; (38) diskusní fóra (poskytování internetových diskusních fór), elektronická pošta, služby elektronické nástěnky, informační kanceláře, telefonní komunikace, služby dálkových konferencí, počítačová komunikace, komunikace pomocí počítačových terminálů, poskytování telekomunikačních připojení ke globální počítačové síti, poskytování uživatelského přístupu ke globální počítačové síti, pronájem přístrojů a zařízení pro přenos zpráv, pronájem přístupového času ke globálním počítačovým sítím, přenášení pomocí satelitních družic, přenos zpráv a obrazových informací pomocí počítače, přenosy zpráv faxy, směrovací a spojovací služby pro telekomunikace, telegrafický přenos, informace o telekomunikacích.

- (730) **ELSA'S SPORT s.r.o.**, U Stadionu 14, Rousínov, 68301, CZ  
(740) Advokátní kancelář Svojanovská, Mgr. Jiřina Svojanovská, Šilingrovo nám. 257/3, Brno, 60200

- (210) **O-505091**  
(220) 10.06.2013  
(320) 10.06.2013  
(511) 25, 35, 38  
(540)

## Jersey 53

- (510) (25) oděvy všeho druhu, bundy sportovní, bundy sportovní s kapucí (s kožešinou nebo plyšovou vložkou), kalhoty, kamaše, čapky (přiléhavé), kombinézy, koupací pláště, dresy, koupací oděvy, nepromokavé oděvy, papírové oděvy, plážové oděvy, platené oděvy, oděvy pro cyklisty, oděvy pro motoristy, oděvy tělocvičné, oděvy z kůže, oděvy z napodobenin kůže, pulovry, punčocháče, punčochy, vesty, spodní prádlo, svetry, tílka, trička, uniformy, vaky na oděvy, župany, čepice, čepice sprchovací, čepice koupací, holínky, chrániče uší (proti chladu, jako pokrývka hlavy), kapuce, klobouky, kolíky k fotbalovým kopačkám, čepice s kšiltý, sluneční kšiltý, legíny, lyžařská obuv, protiskluzné pomůcky pro obuv, sportovní obuv, potítka, opasky, plavky, pantofle, pásky ke kalhotám, pláště, pláštěnky, podešve pro obuv, ponožky, pokrývky hlavy, rukavice, rukávniky, šály, šátky, špunty k fotbalové obuvi, štítky spadající do této třídy, boty šněrovací; (35) administrativní zpracování nákupních objednávek, aktualizování reklamních materiálů, analýzy nákladů, aranžování výkladů, dodavatelské služby pro třetí osoby (nákup výrobků a služeb pro jiné podniky), fakturace, inzerce poštou, kanceláře dovozní a vývozní, komerční informace a rady pro spotřebitele, komerční správa licencí na výrobky a služby ostatních, komunikační média (prezentace výrobků v komunikačních médiích) pro účely maloobchodu, kopírování dokumentů, marketingové studie, obchodní management a podnikové poradenství, poskytování obchodních nebo podnikatelských informací, obchodní nebo podnikatelský průzkum, organizování výstav (komerčních nebo reklamních), překlad informací do počítačových databází, systematizace informací do počítačových databází, pořádání veletrhů pro obchodní a reklamní účely, reklama, reklama on-line v

počítačové sítě, rozšiřování reklamních materiálů zákazníkům (letáky, prospekty, tisky, vzorky), rozšiřování vzorků (zboží), služby v oblasti grafické úpravy pro reklamní účely, subdodavatelské služby (obchodní pomoc), vedení kartoték v počítači, venkovní reklama, psaní a vydávání reklamních nebo náborových, propagačních a inzertních textů, vylepování plakátů, předvádění zboží, zpracování textů, teleshoppingové služby (televizní reklama), on-line obchod s výrobky ve tř. 25, služby související s provozováním on-line obchodu pro třetí osoby s výrobky ve tř. 25 spadající do této třídy; (38) diskusní fóra (poskytování internetových diskusních fór), elektronická pošta, služby elektronické nástěnky, informační kanceláře, telefonní komunikace, služby dálkových konferencí, počítačová komunikace, komunikace pomocí počítačových terminálů, poskytování telekomunikačních připojení ke globální počítačové síti, poskytování uživatelského přístupu ke globální počítačové síti, pronájem přístrojů a zařízení pro přenos zpráv, pronájem přístupového času ke globálním počítačovým sítím, přenášení pomocí satelitních družic, přenos zpráv a obrazových informací pomocí počítače, přenosy zpráv faxy, směrovací a spojovací služby pro telekomunikace, telegrafický přenos, informace o telekomunikacích.

(730) **ELSA'S SPORT s.r.o.**, U Stadionu 14, Rousínov, 68301, CZ

(740) Advokátní kancelář Svojanovská, Mgr. Jiřina Svojanovská, Šilingrovo nám. 257/3, Brno, 60200

(210) **O-505135**

(220) 11.06.2013

(320) 11.06.2013

(511) 3, 20

(540)

## ZAZEN

(510) (3) přípravky pro bělení a jiné práci prostředky, přípravky pro čištění, leštění, odmašťování a broušení, mýdla, parfumerie, vonné oleje, kosmetika, vlasové vody, zubní pasty, vlasová kosmetika, péče o vlasy, vlasová výživa, šampóny, vlasové gely, vlasová tužidla, kondicionéry na vlasy, vlasové kúry, vlasové oleje; (20) dekorativní předměty, sochy a sošky ze dřeva sádry nebo umělých hmot, umělecká díla ze dřeva sádry nebo umělých hmot, nábytek.

(730) **Vaše DEDRA, s.r.o.**, Podhradní 69, Česká Skalice, 55203, CZ

(210) **O-505139**

(220) 11.06.2013

(320) 11.06.2013

(511) 3, 28, 29, 30, 31, 32, 33, 34

(540)

## RUMCAJS

(510) (3) mýdla, vonné oleje, kosmetika; (28) hry, hračky, vánoční ozdoby; (29) džemy, kompoty, mléko a mléčné výrobky; (30) pečivo a cukrovinky, cukr, med, sůl, ocet, omáčky; (31) semena; (32) piva, nealkoholické nápoje, ovocné nápoje a šťávy, sirupy a jiné přípravky k zhotovování nápojů; (33) alkoholické nápoje; (34) tabák, potřeby pro kuřáky, zápalky.

(730) **Zajíček Štěpán**, Palackého 71, Jičín, 50601, CZ

(210) **O-505149**

(220) 11.06.2013

(320) 11.06.2013

(511) 30, 43

(540)

## BOND CAFE



(510) (30) dorty, káva, pralinky, zmlina; (43) provozování kaváren, restaurací a barů.

(730) **Skrůžná Lenka**, Osvobození politických vězňů, Kladno, 27201, CZ

(210) **O-505150**

(220) 11.06.2013

(320) 11.06.2013

(511) 3, 9, 16, 25, 41

(540)



(510) (3) kosmetické přípravky a výrobky všeho druhu v rámci této třídy, parfumerie, mýdla, toaletní potřeby; (9) zvukové a obrazové nosiče, gramofonové desky, audiokazety, kompaktní disky, CD-ROM, videokazety, DVD disky, audiovizuální programy, audioprogramy, audiovizuální díla na nosičích, audiovizuální díla v digitální podobě, filmy, hudební díla na nosičích nebo v elektronické podobě, CD disky, záznamy v elektronické podobě, elektronické nebo datové nebo informační nebo komunikační nebo výpočetní sítě, multimediální aplikace, elektronické multimediální nebo elektronické informační katalogy, elektronické časopisy, elektronická periodika a knihy v elektronické podobě; (16) informační bulletiny, brožurky, tiskoviny, tiskopisy, časopisy, periodika, knihy, časopisové přílohy z oblasti zábavy a hudby, hudebniny, plakáty, nálepky, obtisky, kalendáře, fotografie, papír, lepenka a výrobky z těchto materiálů zařazené ve třídě 16, výrobky z papíru, pohlednice, gratulace, obálky, samolepky, poznámkové bloky, desky na spisy, pořadače, omalovánky, activity books, balící papír, obaly všeho druhu papírové, listy, pytlíky a sáčky pro obalovou techniku, školní sešity, skicáky, tužky, pastelky, ořezávátka, ořezávátka strojky, penály, papírové tašky, papírové kapesníky, papírové ubrusy a ubrousky, těžítka na papíry, databázové produkty a databáze v papírové formě, tiskárenské výrobky, umělecké nebo ozdobné předměty z papíru, obaly bublinkové z umělých hmot, plastické obaly nezařazené do jiných tříd; (25) oděvy, obuv, pokrývky hlavy, oděvní doplňky v rámci této třídy; (41) služby v oblasti zábavy, hudební skupina a činnosti s ní související a spadající do třídy 41, například zábava a koncerty hudební skupiny, organizování a zajištění kulturních a společenských akcí, představení a koncertů, skládání hudby a textů pro hudební skupinu, nahrávání hudební skupiny, vydavatelská činnost, agentura hudební skupiny, nahrávání nosičů zvukových nebo obrazově zvukových, půjčování nahraných zvukových a zvukově obrazových záznamů, tvorba a šíření audiovizuálních děl, tvorba a výroba televizních a audiovizuálních programů, agenturní činnost v oblasti kultury, zprostředkování v oblasti kultury, výchovy, zábavy a sportu, výchovná, vzdělávací, soutěžní a zábavní činnost, zábavní nebo kulturní nebo vzdělávací představení, organizace společenských a kulturních akcí, organizace, provozování a provádění her a soutěží i veřejných, výstavní činnost v oblasti kultury nebo zábavy nebo výchovy nebo vzdělávání.

(730) **PB Media & Projects s.r.o.**, Werichova 1145/29, Praha 5, 15200, CZ

(210) **O-505151**

(220) 11.06.2013

(320) 11.06.2013

(511) 5, 30, 35, 40

(540)

## Bertyčky

(510) (5) pekárenské výrobky pro zvláštní výživu, diabetický chléb, potraviny s nízkým obsahem cholesterolu, bezlepkové potraviny, klíčky z obilí, ze semen a z luštěnin, přípravky ze sladu, veškeré dietní mlynářské výrobky, dietní mouky všech druhů, vše výše uvedené pro léčebné účely; (30) chléb, běžné, vícezrné, celozrné a snídaňové pečivo, toustový chléb, tousty, bagety, vky, pizzy, pečivo s masovými, sýrovými a zeleninovými náplněmi, výrobky z lineckého a listového těsta, koláče, záviны, bucht, bábovky, lívance, zákusky, koblihy, sladké pečivo bez náplně a/nebo s náplní, pečivo s polevou a/nebo bez polevy spadající do této třídy, perníky a medovníky, dezerty, piškoty, pudinky, dorty, drobné cukroví, vánoční, marcipánové a mandlové pečivo, cukrovinky včetně mražených dortů a cukrovinek, oplatky, jemné a trvanlivé pečivo, sušenky, suchary, slané pečivo a tyčinky, preclíky, zákusky, moučníky a dezerty obsahující jogurt, tvaroh nebo smetanu, pekárenské výrobky k dopečení, polotovary těstářenských, pekárenských a cukrářských

výrobků, výrobky z obilovin, z olejnin, ze semen a kukuřice, pekárenské výrobky plněné, čokoláda a pekárenské výrobky obsahující čokoládu, müsli výrobky, obilné, ovesné a kukuřičné lupínky, vločky i jejich směsi, výrobky na bázi obilovin, olejnin a/nebo luštěnin, rýže a její výrobky, výrobky z pufované rýže, pekařské a cukrářské výrobky s amarantem, výrobky ze sóji v rámci této třídy; (35) služby v oblasti importu a exportu a provozování sítě maloobchodních prodejen, vše s výrobky uvedenými ve třídách 5 a 30; (40) služby pekařství a související služby v rámci této třídy, výroba pekařských a cukrářských polotovarů a jejich pečení, zpracování a úprava surovin pro pekárenskou, těstářenskou a cukrářskou výrobu, zprostředkovatelská činnost v oblasti mlynářství, sladovnictví, pekařství, těstářství a cukrářství.

(730) **TYČINKY s.r.o.**, Petrovice u Karviné 194, Petrovice u Karviné, 73572, CZ

(740) Ing. Petr Soukup, Videňská 8, Olomouc, 77200

(210) **O-505182**

(220) 12.06.2013

(320) 12.06.2013

(511) 1, 17, 19, 37

(540)



(510) (1) chemické výrobky určené pro průmysl, vědy a fotografii, jakož i pro zemědělství, zahradnictví a lesnictví, umělé pryskyřice v surovém stavu, plastické hmoty v surovém stavu, hnojiva pro půdu, hasicí přístroje (složení), prostředky pro kalení a letování kovů, chemické výrobky určené ke konzervování potravin, tříslicí materiály, lepidla pro průmysl; (17) kaučuk, gutaperča, guma, azbest, slída a výrobky z těchto materiálů, které nejsou zahrnuty do jiných tříd, polotovary z plastických hmot, materiály těsnící, ucpávací a izolační, ohebné trubky nekovové; (19) stavební materiály nekovové, neohebné trubky nekovové pro stavebnictví, asfalt, směla, přenosné konstrukce nekovové, nekovové pomníky; (37) stavebnictví, opravy, instalační služby.

(590) Barevná

(730) **44u s.r.o.**, Jaurisova 515/4, Praha 4, 14000, CZ

(210) **O-505187**

(220) 12.06.2013

(320) 17.05.2013

(511) 32

(540)

**LEONSTEINER**

(510) (32) piva, nealkoholická piva, míchané nápoje na bázi piva, zázvorové pivo, sladové pivo.

(730) **Kaufland Warenhandel GmbH & Co. KG**, Rötelstrasse 35, Neckarsulm, DE

(740) TRAPLOVÁ-HAKR-KUBÁT Advokátní a patentová kancelář, Mgr. Jana Šuranová Traplová, advokátka, Přístavní 24, Praha 7, 17000

(210) **O-505189**

(220) 12.06.2013

(320) 12.06.2013

(511) 5

(540)



(510) (5) farmaceutické výrobky.

(590) Barevná

(730) **SANOFI**, 54, rue La Boétie, Paris, FR

(740) TRAPLOVÁ-HAKR-KUBÁT Advokátní a patentová kancelář, Mgr. Jana Šuranová Traplová, advokátka, Přístavní 24, Praha 7, 17000

(210) **O-505191**

(220) 12.06.2013

(320) 12.06.2013

(511) 24, 27, 43

(540)



(510) (24) ručníky, osušky, utěrky, ubrusy, záclony, povlečení na postel; (27) předložky do koupelny; (43) restaurace, poskytování rychlého občerstvení.

(590) Barevná

(730) **L&K international s.r.o.**, Mezilesí 2215/9, Praha 9, 19300, CZ

(210) **O-505192**

(220) 12.06.2013

(320) 12.06.2013

(511) 30, 32, 33

(540)

**AURELIUS**



(510) (30) káva, čaj, kakao a kávové náhražky; (32) piva, minerální vody, šumivé nápoje a jiné nápoje nealkoholické, nápoje a šťávy ovocné, sirupy a přípravky na zhotovení nápojů; (33) alkoholické nápoje (s výjimkou pív).

(730) **WINERY RED HILL s.r.o.**, Služovice 520, 76315, CZ

(210) **O-505269**

(220) 14.06.2013

(320) 14.06.2013

(511) 9, 16, 35, 38, 41

(540)



(510) (9) nosiče informací v rozsahu třídy 9, elektronické publikace; (16) nosiče informací v rozsahu třídy 16, tiskoviny všeho druhu, periodické a neperiodické publikace; (35) reklamní, inzertní a propagační činnost prostřednictvím jakéhokoliv média, obchodní a podnikatelské poradenství; (38) šíření informací veřejnými datovými sítěmi, například Internetem; (41) vydavatelská činnost a služby, organizování a vedení seminářů, organizování kulturních a vzdělávacích akcí a soutěží, organizování a pořádání vzdělávacích programů.

(590) Barevná

(730) **Unie vydavatelů, o.s.**, Sokolovská 84/366, Praha 8 - Karlín, 18600, CZ

(210) **O-505270**

(220) 14.06.2013

(320) 14.06.2013

(511) 9, 16, 35, 38, 41

(540)



(510) (9) nosiče informací v rozsahu třídy 9, elektronické publikace; (16) nosiče informací v rozsahu třídy 16, tiskoviny všeho druhu, periodické a neperiodické publikace; (35) reklamní, inzertní a propagační činnost prostřednictvím jakéhokoliv média, obchodní a podnikatelské poradenství; (38) šíření informací veřejnými datovými sítěmi, například Internetem; (41) vydavatelská činnost a služby, organizování a vedení seminářů, organizování kulturních a vzdělávacích akcí a soutěží, organizování a pořádání vzdělávacích programů.

(730) **Unie vydavatelů, o.s.**, Sokolovská 84/366, Praha 8 - Karlín, 18600, CZ

(540)



(510) (35) propagační činnost, reklama; (36) grantové rozdělení finančních prostředků; (41) organizování soutěží, organizace a vedení seminářů, organizování a pořádání kulturních, společenských, zábavních a sportovních akcí.

(730) **Nadace rozvoje občanské společnosti**, Na Václavce 1135/9, Praha 5, 15000, CZ

(740) Společná advokátní kancelář Všecka Zelený Švorčík Kalenský a partneři, JUDr. Michal Havlík, advokát a patentový zástupce, Hálkova 2, Praha 2, 12000

(210) **O-505312**

(220) 17.06.2013  
(320) 17.06.2013  
(511) 11, 14, 20, 21  
(540)



(510) (11) svítidla, lustry, sklo lampové (lampová stínidla); (14) bižuterie, bižuterní ozdoby, kameny pro bižuterii a šperky, perly (klenoty), šperkařské a bižuterní polotovary; (20) nábytek, zrcadla, rámy spadající do této třídy, výrobky nejmenované v jiných třídách ze dřeva, korku, rákosu, vrbového proutí, z rohu, kostí, slonoviny, z kostic, želvoviny, jantaru, perleti, mořské pěny, náhražky všech těchto materiálů nebo náhražky z plastických hmot; (21) křišťálové sklo polozpracované, výrobky z křišťálového a barevného skla spadající do této třídy, skleněné dekorační hranoly, sklo křemenné jako polotovar, jiné než pro stovebnictví, bloky z křišťálového a barevného skla jako polotovar, skleněné figurky (dekorace).

(730) **ALDIT s.r.o.**, Lučany nad Nisou 133, Lučany nad Nisou, 46871, CZ

(740) **RETROPATENT s.r.o.**, Mgr. Kamil Kolátor, Dolní nám. 5/679, Jablonec nad Nisou, 46601

(210) **O-505539**

(220) 25.06.2013  
(320) 25.06.2013  
(511) 29, 30, 31  
(540)



(510) (29) ovoce a zelenina konzervované, sušené a zavařované, mléko a mléčné výrobky, bramborové lupínky, želé, džemy, ořechy zpracované, oleje a tuky jedlé, vejce, vše vyráběné v souladu s Nařízením Rady (ES) č. 834/2007 o ekologické produkci a označování ekologických produktů; (30) cereální výrobky, krekry, cukr, cukrovinky, čokoláda, čokoládové a kávové polevy a náplně, káva, kakao, sůl, koření, med, melasa, glukózový sirup, tapioka, mouka a přípravky z obilovin, instantní kaše, směsi na pečení, obilné kaše, sójová omáčka, pečivo, rýže, mšiči, vše vyráběné v souladu s Nařízením Rady (ES) č. 834/2007 o ekologické produkci a označování ekologických produktů; (31) výrobky zemědělské, zrní neuvedené v jiných třídách, čerstvé ovoce a zelenina, ořechy nezpracované, obiloviny, mořské řasy (potravinářské), vše vyráběné nebo pěstované v souladu s Nařízením Rady (ES) č. 834/2007 o ekologické produkci a označování ekologických produktů.

(590) Barevná  
(730) **POEX Velké Meziříčí, a.s.**, Třebíčská 384, Velké Meziříčí, 59401, CZ

(210) **O-505313**

(220) 17.06.2013  
(320) 17.06.2013  
(511) 5  
(540)

**GEMINO**

(510) (5) pesticidy, fungicidy, insekticidy, herbicidy.

(730) **Irvita Plant Protection a Branch of Celsius Property B.V.**, Pos Cabai Office Park, Unit 13, CW

(740) **PATENTSERVIS Praha a.s.**, Na Podkovce 281/10, Praha 4, 14700

(210) **O-505552**

(220) 25.06.2013  
(320) 25.06.2013  
(511) 9, 37, 42  
(540)

**HIB Home Installation Bus**

(510) (9) komunikační sběrnice, programovatelné řídicí systémy, elektrické a elektronické zařízení a přístroje pro elektrickou signalizaci, měření a záznam dat, pro instalaci, rozvod, ovládání a jištění elektrické energie, pro řízení v otevřeném a uzavřeném smyčce, spínací elektrická zařízení, vstupní, procesní, přenosová, záznamová a výstupní zařízení, elektronické komponenty, elektronické modulární sestavy, programy pro zpracování dat, elektronické počítače, počítačový hardware a počítačový software, počítačová periferní zařízení, bezdrátová a mobilní komunikační zařízení, počítačové propojovací panely a konektory pro spojení s počítačovými periferiemi, centrální procesorové jednotky (procesory), elektrické zařízení pro dálkové ovládání průmyslových procesů, detektory kouře, požární hlásiče, rozvaděče automatické, docházkový systém (zařízení pro evidenci docházky), elektrické dveřní zvonky, elektrické vedení, kódované magnetické karty, indikátory

(210) **O-505322**

(220) 17.06.2013  
(320) 17.06.2013  
(511) 35, 36, 41



elektrické, hlásiče, zabezpečovací zařízení proti krádeži, měřicí přístroje, monitorovací přístroje elektrické, otvírače dveří elektrické, požární hlásiče, signalizační zařízení, dálkové spínače, přístroje pro reprodukci zvuku, regulátory světla, stmívače (elektrické), regulátory tepelné, elektrická relé, rozvodné panely (elektrika), řídicí, kontrolní panely, signalizační zařízení v případě požáru, signalizační zvonky (elektrické), svorky (elektrotechnika), teploměry, snímače teploty, termostaty, tlačítka ke zvonkům, transformátory (elektrotechnika), videotelefony, vlhkoměry, hygrometry, voltmetry, vysílací zařízení, vysílače elektronických signálů, zámky (elektrické), zavírače dveří elektrické, indikátory ztráty elektrické energie, elektrické signalizační zvonky, zvonky (poplašné zařízení) a kombinace výše uvedených zařízení, software; (37) instalace a opravy elektrických strojů a přístrojů v oboru automatizační techniky; (42) projektování elektrických zařízení, tvorba software, činnost odborných poradců v oboru automatizační techniky.

(730) **Teco a.s.**, Havlíčkova 260, Kolín IV, 28058, CZ

(740) **PatentCentrum Sedláč & Partners s.r.o.**, Husova 5, Česká Budějovice, 37001

(210) **O-505553**

(220) 25.06.2013

(320) 25.06.2013

(511) 35, 41, 43

(540)

## ATLAS CABARET

(35) reklamní a propagační činnost; (41) kulturní a zábavní činnost; (43) restaurační a ubytovací činnost.

(730) **František Blažek**, Masarykova 502, Nové Sedlo, 35734, CZ

(210) **O-505554**

(220) 18.09.2013

(320) 19.09.2013

(511) 11, 37, 42

(540)

## SQS IQ Light

(510) (11) osvětlovací přístroje a zařízení, inteligentní světlo, zdroje osvětlení LED, osvětlovací hybridní integrované obvody LED; (37) instalace osvětlení; (42) návrhy osvětlení.

(730) **SQS Vláknová optika a.s.**, Komenského 304, Nová Paka, 50901, CZ

(210) **O-505555**

(220) 25.06.2013

(320) 25.06.2013

(511) 35, 38, 42

(540)

## AQR

(510) (35) reklamní a propagační činnost, inzerce, marketing; (38) elektronická výměna dat, počítačová komunikace, poskytování služeb v oblasti elektronické výměny dat a informací, včetně zprostředkovatelské činnosti v oblasti služeb tř. 38; (42) navrhování a vývoj počítačového hardwaru a softwaru, pronájem počítačového softwaru, instalace, údržba a aktualizace počítačového softwaru.

(730) **ABIA reform s.r.o.**, Sušilova 1127/70, Šlapanice, 66451, CZ

(740) **Mgr. Lukáš Dlabáček**, patentový zástupce, Bolzanova 5, Brno, 61800

(210) **O-505723**

(220) 02.07.2013

(320) 02.07.2013

(511) 9, 16, 35, 39, 41, 43

(540)



(510) (9) magnetické, optické a jiné nosiče dat, informací, zvukových, obrazových a zvukově obrazových záznamů, spadající do této třídy, on-line dostupné informace na nosičích nebo v

elektronických datových, informačních a komunikačních sítích; (16) tiskárenské výrobky, zejména knihy, periodické i neperiodické publikace, plakáty, prospekty, fotografie, časopisy, programy kulturních a společenských akcí, tištěné informační materiály, učební a vyučovací pomůcky; (35) obchodní administrativní a služby, zejména obchodní informační služby, obchodní propagační služby, obchodní reklamní služby, obchodní poradenské služby pro třídy výrobků a služeb 9, 16, 39, 40, 41, 43, zprostředkování obchodu a obchod pro výrobky a služby ve třídách 9, 16, 39, 40, 41, 43, propagační, reklamní a inzertní činnost a služby, poradenské a zprostředkovatelské služby související zvláště s tiskem, propagací, reklamou, inzercí a marketingem, reklama on-line v počítačové síti; (39) organizování prohlídkových tras technických a kulturních památek, doprovázení turistů; (41) organizování a provádění odborných, vzdělávacích, výchovných, kulturních, sportovních a zábavných akcí, zejména pořádání výstav, přednášek, seminářů, koncertů, provozování výstavních síní, galerií, organizování soutěží, organizování a zprostředkování výuky jazyků, zprostředkovatelské služby v oblasti školství, výchovy, sportu a vzdělání, informace o možnostech zábavy, informace o výchově a vzdělávání, provoz kin a kinosálů, filmové projekce, promítací stroje a jejich příslušenství (pronájem), služby pro oddech, rekreaci a relaxaci v rámci této třídy, vydavatelská činnost v oblasti periodických a neperiodických publikací kromě reklamních a propagačních tisků, poradenství a zprostředkování služeb v třídě 41; (43) restaurační zařízení a zařízení veřejného stravování, zprostředkovatelské služby týkající se restauračních zařízení a zařízení veřejného stravování.

(730) **Dolní oblast VÍTKOVICE**, Ruská 2887/101, Ostrava - Vítkovice, 70602, CZ

(210) **O-505724**

(220) 02.07.2013

(320) 02.07.2013

(511) 9, 16, 35, 39, 40, 41

(540)



(510) (9) magnetické, optické a jiné nosiče dat, informací, zvukových, obrazových a zvukově obrazových záznamů, spadající do této třídy, on-line dostupné informace na nosičích nebo v elektronických datových, informačních a komunikačních sítích; (16) tiskárenské výrobky, zejména knihy, periodické i neperiodické publikace, plakáty, prospekty, fotografie, časopisy, programy kulturních a společenských akcí, tištěné informační materiály; (35) obchodní administrativní, poskytování obchodních informací, obchodní propagační služby, obchodní reklamní služby, poradenské služby v obchodě s výrobky ve třídách 9 a 16, zprostředkování obchodu a obchod s výrobky ve třídách 9 a 16, propagační, reklamní a inzertní činnost a služby, poradenské a zprostředkovatelské služby související s propagací, reklamou, inzercí a marketingem spadající do této třídy, reklama on-line v počítačové síti, vydávání reklamních a propagačních tisků; (39) organizování prohlídkových tras technických a kulturních památek; (40) poradenské a zprostředkovatelské služby související s tiskem; (41) organizování a provádění odborných, vzdělávacích, výchovných, kulturních a zábavních akcí, pořádání kulturních nebo vzdělávacích výstav, přednášek, seminářů, koncertů, provozování výstavních síní, galerií, zprostředkovatelské služby v oblasti školství, výchovy a vzdělávání, vydavatelská činnost v oblasti periodických a neperiodických publikací kromě reklamních a propagačních tisků, poradenství a zprostředkování služeb v třídě 41.

(730) **Dolní oblast VÍTKOVICE**, Ruská 2887/101, Ostrava - Vítkovice, 70602, CZ

(210) **O-505727**

(220) 02.07.2013

(320) 02.07.2013

(511) 41, 44  
(540)



(510) (41) organizování sportovních soutěží, provozování sportovních zařízení, služby osobního trenéra (fitness trénink), sportovní zařízení (provozování), kurzy fitness, půjčování sportovního nářadí, s výjimkou dopravních prostředků; (44) masáže.

(730) **Yaya Fit & Slim s.r.o.**, Antala Staška 2027/77, Praha 4 - Krč, 1400, CZ

(740) Mgr. Martin Elger, dvokát, Vodičkova 30, Praha 1, 11000

(210) **O-505729**

(220) 02.07.2013

(320) 02.07.2013

(511) 7

(540)

### FHT-EX

(510) (7) hořáky řezací a hořáky svařovací plynové, hořáky pro plazmové řezání, jejich spotřební a náhradní díly a součásti spadající do této třídy, ruční a strojní plazmové řezací systémy a jejich části spadající do této třídy.

(730) **Thermacut s.r.o.**, Sokolovská 574, Uherské Hradiště, 68601, CZ

(740) KANIA, SEDLÁK, SMOLA Patentová a známková kancelář, Ing. Veronika Zemanová, Mendlovo nám. 1a, Brno, 60300

(210) **O-505760**

(220) 03.07.2013

(320) 03.07.2013

(511) 9, 16, 36

(540)



(510) (9) počítačové programy, software počítačů; (16) papír, lepenka a výrobky z těchto materiálů, které nejsou zařazeny do jiných tříd, tiskárenské výrobky, papírenské zboží; (36) služby peněžní, služby poskytované při emisi cestovních šeků a akreditivů.

(590) Barevná

(730) **Le Cheque Déjeuner s.r.o.**, Zelený pruh 1560/99, Praha 4, 14000, CZ

(740) AK RHK, s.r.o., JUDr. Tomáš Hlaváček, advokát, Kořenského 15/1107, Praha 5, 15000

(210) **O-505761**

(220) 03.07.2013

(320) 03.07.2013

(511) 9, 16, 36

(540)



(510) (9) počítačové programy, software počítačů; (16) papír, lepenka a výrobky z těchto materiálů, které nejsou zařazeny do jiných tříd, tiskárenské výrobky, papírenské zboží; (36) služby peněžní, služby poskytované při emisi cestovních šeků a akreditivů.

(590) Barevná

(730) **Le Cheque Déjeuner s.r.o.**, Zelený pruh 1560/99, Praha 4, 14000, CZ

(740) AK RHK, s.r.o., JUDr. Tomáš Hlaváček, advokát, Kořenského 15/1107, Praha 5, 15000

(210) **O-505764**

(220) 03.07.2013

(320) 03.07.2013

(511) 31, 44

(540)

### FINEPET

(510) (31) krmivo pro zvířata; (44) péče o hygienu zvířat.

(730) **RAPA-DOG s.r.o.**, Židovská 68, Jičín, 50601, CZ

(210) **O-505768**

(220) 03.07.2013

(320) 03.07.2013

(511) 6, 7, 30, 32

(540)

### Bublimo - zdravá bombička

(510) (6) kovové tlakové plynové lahve, nádoby (kovové) na stlačený plyn nebo zkapalněný vzduch, bombičky na stlačený plyn nebo zkapalněný vzduch, příslušenství k výrobkům uvedeným v této třídě; (7) zařízení na výrobu sodovky, elektromechanické stroje na výrobu nápojů, stroje na výrobu nápojů sycených kyslíčkem uhlíčitým, přístroje na výrobu sycených nápojů, příslušenství k výrobkům uvedeným v této třídě; (30) zmrzlina a led pro osvěžení; (32) nealkoholické nápoje, nealkoholické ovocné nápoje, ovocné výtažky (nealkoholické), ovocné nektary, ovocné šťávy, minerální vody, šumivé nápoje nealkoholické, příchuťové na výrobu nápojů, sirupy na výrobu nápojů.

(730) **Kofola ČeskoSlovensko a.s.**, Nad Porubkou 2278/31a, Ostrava, 70800, CZ

(740) Čermák a spol., Mgr. Lukáš Lorenc, advokát, Elišky Peškové 15/735, Praha 5, 15000

(210) **O-505800**

(220) 04.07.2013

(320) 04.07.2013

(511) 35, 36, 41

(540)

### SPOLEČNÝ DOMOV České pojišťovny

(510) (35) reklamní, inzertní a propagační činnost, marketing, reklamní, inzertní a propagační činnost prostřednictvím jakéhokoliv média, prostřednictvím telefonní sítě nebo datové sítě nebo informační sítě, poskytování komerčních informací a jiných komerčních informačních produktů všeho druhu, informačních produktů reklamního charakteru, poskytování multimediálních informací komerčního charakteru, komerční využití Internetu v oblastech komerčních internetových médií a vyhledávacích služeb, on-line inzerce, zprostředkování v obchodních vztazích, výstavy komerční, merchandising, služby zahrnující záznam, přenos, přepis, převod, vypracování, kompilaci, přenášení nebo systematickosti písemných sdělení a/nebo záznamů, využívání nebo kompilaci matematických a statistických údajů, činnost ekonomických a/nebo organizačních poradců, franchising, pomoc při řízení obchodní činnosti, personální agentura, personální poradenství, automatizované zpracování dat, pomoc při provozování obchodů a obchodních činností průmyslového nebo obchodního podniku, zajišťování systému na podporu a intenzifikaci obchodních služeb založený na zvýhodňování klíčových spolupracovníků a klientů, poskytování věrnostních a bonusových systémů, jako poskytování slev a odměn, přednostní a nadstandardní poskytování služeb, vše zejména v prodeji výrobků ve tř. 1-34; (36) pojišťovnictví, zajišťovací činnost, činnosti související s pojišťovací a zajišťovací činností, zábranná činnost, bankovníctví, finanční služby, provádění bankovních obchodů a jakýchkoliv operací s tím spojených, bankovní služby, služby týkající se financí a peněžnictví, přijímání vkladů, poskytování úvěrů, vydávání hypotečních zástavních listů, investování do cenných papírů, financování pronájmu, vedení účtů, řízení, obsluha a provozování výměny dat v rámci platebního styku, poradenská a informační činnost a zprostředkování v oblasti financí a pojišťovnictví, sponzoring, shromažďování a

poskytování finančních prostředků, organizování a provozování dobročinných a humanitárních akcí formou poskytování slev a příspěvků potřebným ve finanční podobě; (41) výchova, vzdělávání, zábava, sportovní, soutěžní a kulturní aktivity, agenturní činnost v oblasti kultury, informační služby v oblasti výchovy, vzdělávání, zábavy, soutěží, her a sportovních a kulturních aktivit, zprostředkování v oblasti kultury, výchovy, zábavy, soutěží a sportu, výchovná, vzdělávací, soutěžní a zábavní činnost, výroba a provozování a organizování zábavných nebo kulturních nebo vzdělávacích nebo soutěžních nebo sportovních představení, organizace společenských a kulturních akcí, organizace, provozování a provádění her a soutěží i veřejných, výstavní činnost v oblasti kultury nebo zábavy nebo výchovy nebo vzdělávání, nakladatelství a vydavatelství, ediční činnost, publikační činnost, nahrávání nosičů zvukových nebo obrazově zvukových, půjčování nahraných zvukových a zvukově obrazových záznamů, tvorba a šíření audiovizuálních děl, zpravodajství, publicistika, tvorba programů, tvorba a výroba televizních a audiovizuálních programů, informační služby v oblasti kultury, výchovy, zábavy, soutěží a sportu, zajišťování vstupenek v oblasti kultury, výchovy, zábavy, soutěží a sportu, překladatelské služby.

(730) **Česká pojišťovna a.s.**, Spálená 16, Praha 1, 11304, CZ  
(740) Advokátní a patentová kancelář VYSKOČIL, KROŠLÁK a spol., Dana Lukajová, Voršílská 10/130, Praha 1, 11000

(210) **O-505833**  
(220) 08.07.2013  
(320) 08.07.2013  
(511) 31, 32, 40, 43  
(540)

### Bernardova černá lavina

(510) (31) slad pro výrobu piva a lihovin; (32) piva, nealkoholická piva, minerální vody, šumivé nápoje a jiné nápoje nealkoholické, nápoje a šťávy ovocné, sirupy a jiné přípravky k zhotovení nápojů; (40) chlazení nápojů a výčepních zařízení; (43) služby zajišťující stravování a nápoje, dočasné ubytování, restaurační a hostinské služby, půjčování židlí, stolů, prostírání, nápojového skla, zásobování.

(730) **Rodinný pivovar BERNARD a.s.**, 5. května 1, Humpolec, 39601, CZ  
(740) Advokátní kancelář Břeský, Heiplík, Vosátka, JUDr. Ladislav Břeský, advokát, Botičská 1936/4, Praha 2, 12800

(210) **O-505834**  
(220) 08.07.2013  
(320) 08.07.2013  
(511) 31, 32, 40, 43  
(540)

### Bernardova lavina

(510) (31) slad pro výrobu piva a lihovin; (32) piva, nealkoholická piva, minerální vody, šumivé nápoje a jiné nápoje nealkoholické, nápoje a šťávy ovocné, sirupy a jiné přípravky k zhotovení nápojů; (40) chlazení nápojů a výčepních zařízení; (43) služby zajišťující stravování a nápoje, dočasné ubytování, restaurační a hostinské služby, půjčování židlí, stolů, prostírání, nápojového skla, zásobování.

(730) **Rodinný pivovar BERNARD a.s.**, 5. května 1, Humpolec, 39601, CZ  
(740) Advokátní kancelář Břeský, Heiplík, Vosátka, JUDr. Ladislav Břeský, advokát, Botičská 1936/4, Praha 2, 12800

(210) **O-505862**  
(220) 09.07.2013  
(320) 09.07.2013  
(511) 25  
(540)

### Hippo kids

(510) (25) body, bundy sportovní, bundy sportovní s kapucí, čepice, čepice se štítkem, kabátky krátké, kalhotky dětské, kalhoty, kamaše, kombinézy, leginy, noční kabátky, oblečení, oděvy, prádlo, pyžama, rukavice, spodní prádlo, sukně, svrchní kabáty, šály, šátky, tílka, košilky, trička, vesty, župany.

(730) **Nowoková Pavlína**, Sadová 205, Kutná Hora, 28403, CZ

(210) **O-505873**

(220) 09.07.2013  
(320) 09.07.2013  
(511) 36, 37  
(540)

### The Corner

(510) (36) pronájem nemovitostí, zprostředkování nemovitostí, realitní kanceláře, správa majetku, vybírání nájemného, inkasování nájemného, makléřství, jednatelství, kapitálové investice; (37) stavebnictví, stavitelství, dozor nad stavbami.

(730) **Skanska Delta Project Company, a.s.**, Hvězdova 1734/2c, Praha 4, 14000, CZ

(210) **O-505907**  
(220) 10.07.2013  
(320) 10.07.2013  
(511) 1, 40, 42  
(540)

### NnF CERAM

(510) (1) práškové materiály s nanovláknennou strukturou (oxidy kovů, nitridy, karbidy), barium, sloučeniny s bariem, biochemické katalyzátory, cer, chemické přípravky pro čištění plynu, tekutin, vody, filtrační keramické materiály ve formě částic filtrační materiály (chemické látky), filtrační materiály (minerální látky), uhlíky do filtrů, galium, chemické přípravky pro výrobu slitin kovů, chemikálie pro průmysl karbid, katalyzátory, keramické směsi pro slinování, křemík, oxid barnatý, oxid hlinitý, oxid lithný, oxid titaničitý pro průmyslové účely, oxid zirkoničitý, polokovy nekovy, povrchová aktivní chemická činidla, síra, yttrium; (40) výroba nanovláknenných materiálů a jejich následná úprava dodatečným zpracováním; (42) vývoj nanovláknenných materiálů, jejich modifikace a úpravy pro aplikace.

(590) Barevná  
(730) **Pardam, s.r.o.**, Jindřišská 2025, Pardubice, 53002, CZ

(210) **O-505908**  
(220) 10.07.2013  
(320) 10.07.2013  
(511) 1, 23, 24, 40, 42  
(540)

### NnF MBRANE

(510) (1) polymerní materiály s nanovláknennou strukturou, chemické přípravky pro čištění plynu, tekutin, vody, filtrační materiály (chemické látky), filtrační materiály (minerální látky), uhlíky do filtrů; (23) vlákna z umělých hmot na textilní využití; (24) filtrační textilní materiál; (40) výroba nanovláknenných materiálů a jejich následná úprava dodatečným zpracováním; (42) vývoj nanovláknenných materiálů, jejich modifikace a úpravy pro aplikace.

(590) Barevná  
(730) **Pardam, s.r.o.**, Jindřišská 2025, Pardubice, 53002, CZ

(210) **O-505965**  
(220) 12.07.2013  
(320) 12.07.2013  
(511) 7, 9, 11, 35, 37, 39, 42  
(540)



(510) (7) čerpadla pro vytápěcí zařízení, kompresory; (9) přístroje a nástroje pro vedení, přepínání, akumulaci, regulaci nebo řízení elektrického proudu v téže třídě, přístroje pro měření, signalizaci a kontrolu, zejména čerpadla palivová samoregulační, vodoměry, hydroměry, termostaty, elektrické termopohony; (11) přístroje pro klimatizaci, chlazení, vytápění, ventilaci, sušení, ohříváče vzduchu, přístroje pro vytápění elektrické, plynové a na LTO, přístroje pro vytápění mobilní, přístroje pro vysoušení mobilní, stroje a přístroje na čištění vzduchu, sušičky vzduchu, tepelná čerpadla, tepelné akumulátory, tepelné regenerátory, tepelné rekuperátory, teplovzdušná zařízení, ventilační zařízení, ventilátory, větrací zařízení, výměníky tepla s výjimkou výměníků jako součástí strojů, vysoušecí zařízení, průmyslové pece, výhňe, chladicí přístroje a zařízení, chladicí zařízení pro pece, zařízení pro ohřev teplé vody, zařízení na výrobu páry, regulátory pro vodní nebo plynová zařízení, expanzní nádrže pro ústřední topení, kotle, bojler, elektrická a plynová vytápěcí tělesa, topenářská technika jako například kotle a zařízení pro ústřední vytápění, přístroje pro automatickou regulaci a řízení vytápění, topné a tepelné zdroje, jejich části a příslušenství, ohříváče vzduchu, jejich části a příslušenství, elektrické a plynové ohříváče průtokové a zásobní, jejich části a příslušenství, topné články, infrazářiče, plynové hořáky, radiátory, elektrické radiátory, příslušenství a díly zařízení pro topení, ohřev, vodovodní a plynová zařízení, vodovodní a plynová těsnění, regulační ventily; (35) obchodní činnost, maloobchod a velkoobchod, internetový obchod - vše v oblasti výrobků uvedených ve třídách 7, 9 a 11, zprostředkovatelská činnost v oblasti obchodu s výrobky uvedenými ve třídách 7, 9 a 11, reklama a propagace, specializovaný velkoobchod a maloobchod s výrobky pro vytápění, klimatizaci, chlazení a sušení, specializovaný internetový obchod s výrobky pro vytápění, klimatizaci, chlazení a sušení; (37) montáž, opravy, rekonstrukce, servis a revize přístrojů pro vytápění, klimatizaci, chlazení, ventilaci a sušení, montáž, opravy, rekonstrukce, servis a revize vyhrazených plynových zařízení, plnění tlakových nádob na plyny, montáž, opravy, rekonstrukce, revize a zkoušky vyhrazených tlakových zařízení, kotlů a tlakových nádob, periodické zkoušky nádob na plyny, montáž, opravy a revize vyhrazených elektrických zařízení, montáž měřidel, provádění staveb včetně jejich změn, údržbových prací na nich a jejich odstraňování, specializované stavební činnosti - topenářství, instalatérství - voda, plyn, elektroinstalace, plnění nádob plyny; (39) skladování, přenos a rozvod plynu a tepla, přeprava a distribuce plynu a tepla potrubními systémy; (42) projektová a inženýrská činnost v oblasti vytápění, klimatizace, chlazení, ventilace a sušení, projektová a inženýrská činnost v investiční výstavbě, odborné poradenské a konzultační služby v oblasti vytápění, klimatizace, chlazení, ventilace a sušení, výzkum a vývoj počítačového software, fyzikální a chemický výzkum, analýzy chemické, kontrola kvality, zkoušky materiálů.

(590) Barevná  
(730) Štarman Michal, Rožnov, Neznášov 22, Jaroměř, 55101, CZ  
(740) Mgr. Ladislav Sudík, Polní 293, Letohrad, 56151

(210) **O-505973**  
(220) 12.07.2013  
(320) 12.07.2013  
(511) 9, 35, 42  
(540)



(510) (9) dálkové ovladače, testery a dekodéry do dálkových ovladačů, sada pro přenos infra signálů dálkových ovladačů, sada pro prodloužení dosahu IR dálkového ovladače pomocí baterie, hlasové ovladače spotřební elektroniky, software pro dálkové ovládání hlasem, přístroje a nástroje pro vedení, přepínání, přeměnu, akumulaci, regulaci nebo řízení elektrického proudu, včetně, mimo jiné, elektrické články a baterie všech typů, nabíječky baterií, akumulátorové bloky, nabíječky a nabíjecí stanice, testovací přístroje, monitorování elektrické energie a kontrolní zařízení, přístroje pro záznam, převod, reprodukci

zvuku nebo obrazu, magnetické nosiče zvukových záznamů, kompaktní disky, DVD a jiná digitální nahrávací média, telekomunikační přístroje a nástroje a jejich příslušenství, vysílače a vysílací přístroje, výpočetní technika všeho druhu spadající do třídy 9; (35) velkoobchod a maloobchod se sortimentem výrobků uvedených ve třídě 9, obchodní administrativa, management, marketing, propagační, inzertní a reklamní činnost, zprostředkovatelská činnost v oblasti obchodu a služeb k obchodním účelům týkající se výrobků uvedených ve třídě 9, zprostředkování obchodních kontaktů v oblasti výrobků uvedených ve třídě 9, služby v obchodní činnosti s výrobky uvedenými ve třídě 9, poskytování obchodních informací a obchodních služeb pomocí Internetu s výrobky uvedenými ve třídě 9, prezentace uživatelů na stránkách World Wide Web v počítačové síti Internet, zprostředkování internetového obchodu v oblasti výrobků ve třídě 9, prezentace výrobků na e-shopu, poskytování obchodních nebo podnikatelských informací, pomoc při řízení obchodní a podnikatelské činnosti, provádění obchodních operací, reklama on-line v počítačové síti, on-line inzerce, průzkum trhu, pořádání obchodních výstav; (42) naprogramování dálkových ovladačů, počítačové programování, obnova počítačových dat (regenerace), instalace a aktualizace počítačových programů, počítačové systémové analýzy, tvorba počítačových systémů, údržba počítačových programů, pronájem počítačového software, pronájem počítačů, přenos dat nebo dokumentů z fyzických nosičů na elektronické nosiče, převod (konverze) dat a počítačových programů (ne fyzický), tvorba a správa webových stránek (pro třetí osoby), design průmyslový.

(590) Barevná  
(730) **VAT Electronic s.r.o.**, Korejská 724/1, Ostrava - Přívoz, 70200, CZ  
(740) Ing. Pavel Nádvorník s.r.o., Sokola Tůmy 1099/1, Ostrava-Mariánské Hory, 70900

(210) **O-505979**  
(220) 12.07.2013  
(320) 12.07.2013  
(511) 9  
(540)

## DEKSOFT

(510) (9) software, počítačové programy pro obor stavební fyzika a energetika.  
(730) **DEK a.s.**, Tiskařská 10/257, Praha 10, 10800, CZ

(210) **O-505983**  
(220) 12.07.2013  
(320) 12.07.2013  
(511) 36, 37, 39  
(540)



(510) (36) služby nemovitostní; (37) stavebnictví, opravy, instalační služby; (39) pronájem garáží.  
(730) **BA Betriebobjekte Praha s.r.o.**, Mánesova 881/27, Praha 2 - Vinohrady, 12000, CZ  
(740) Property Solutions s.r.o., náměstí Republiky 1078/1, Praha 1, 11000

(210) **O-505984**  
(220) 12.07.2013  
(320) 12.07.2013  
(511) 35, 36, 37, 39, 41, 42  
(540)

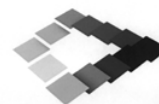

**PROPERTY SOLUTIONS**

(510) (35) propagační činnost, reklama, pomoc při řízení obchodní činnosti, obchodní administrativa, kancelářské práce; (36) pojištění, služby finanční, služby peněžní, služby nemovitostní; (37) stavebnictví, opravy, instalační služby; (39) pronájem garáží a skladovacích prostor; (41) výchova, vzdělávání, zábava, sportovní a kulturní aktivity; (42) tvorba a správa webových stránek.

(730) **Property Solutions s.r.o.**, náměstí Republiky 1078/1, Praha 1, 11000, CZ

(210) **O-506095**

(220) 17.07.2013

(320) 17.07.2013

(511) 20, 24, 25, 28, 35, 40

(540)



(510) (20) nábytek všeho druhu, ložní potřeby v rámci této třídy, výrobky (pokud nejsou obsaženy v jiných třídách) ze dřeva, z korku, třtiny, rákosu, vrbového proutí, rohoviny, kosti, slonoviny, kostic, želvoviny, jantaru, perleti, mořské pěny, buničiny, z náhražek těchto hmot nebo z plastických hmot, dřevěné pásy, dřevěné postele, dřevěné stojánky, dřevěné výrobky (neobsažené v jiných třídách), závěsy nekovové, umělecký nábytek; (24) tkaniny, pokrývky, prádlo ložní a stolní, textilní výrobky neobsažené v jiných třídách, cestovní příkrývky, kapesníky, látky, ložní pokrývky a příkrývky, ložní prádlo, lůžkoviny, záclony, potahy, prostěradla, povlečení, přehozy, rolety, ručníky, spací pytle; (25) oděvy, oděvní zboží, oděvy dětské a kojenecké zahrnuté v této třídě, obuv – veškerá obuv spadající do této třídy; (28) hry, hračky, potřeby pro gymnastiku a sport, které nejsou uvedeny v jiných třídách; (35) inzertní, reklamní a propagační činnost, poskytování pomoci při provozu obchodu, maloobchod a velkoobchod s výrobky uvedenými ve třídách 20, 24, 25 a 28, obchodní administrativa, management, marketing, obstaravatelská zprostředkovatelská činnost v oblasti obchodu a služeb k obchodním účelům týkající se výrobků uvedených ve třídách 20, 24, 25 a 28, zprostředkování obchodních kontaktů v oblasti výrobků uvedených ve třídách 20, 24, 25 a 28, služby v obchodní činnosti s výrobky uvedenými ve třídách 20, 24, 25 a 28, komunikační média (prezentace výrobků v komunikačních médiích) pro účely maloobchodu, administrativní zpracování nákupních objednávek, zprostředkovatelská činnost v oblasti obchodu a provozování internetového obchodu a export-import, vše ve vztahu k výrobkům uvedeným ve třídách 20, 24, 25 a 28, reklama a inzerce prostřednictvím všech druhů médií, zejména prostřednictvím sítě Internet; (40) výroba nábytku.

(590) Barevná

(730) **Luka Petr**, Jablunkov 887, Jablunkov, 73991, CZ

(740) Ing. Pavel Nádvorník s.r.o., Sokola Tůmy 1099/1, Ostrava-Mariánské Hory, 70900

(210) **O-506113**

(220) 17.07.2013

(320) 17.07.2013

(511) 32, 33, 43

(540)

## VINNÝ KLÁŠTER

(510) (32) nealkoholické nápoje, ovocné šťávy, mošty a výtažky, sirupy, šumivé nápoje, minerálky, stolní vody, pivo; (33) alkoholické nápoje, víno, lihoviny, likéry, alkoholické výtažky z ovoce, koktaily, medovina; (43) provozování restaurace, hotelu, penzionu, motelu, občerstvení, baru, kantýny, bufetu.

(730) **Marcinčák Petr Ing.**, Vinařská 6, Mikulov, 69201, CZ

(740) Ing. Blanka Brodská, Josefův Faimonové 14, Brno, 62800

(210) **O-506173**

(220) 19.07.2013

(320) 19.07.2013

(511) 35, 41, 42, 44

(540)

## Cirkus Paciento

(510) (35) propagační činnost, reklama, pomoc při řízení obchodní činnosti, obchodní administrativa, kancelářské práce; (41) výchova, vzdělávání, zábava, sportovní a kulturní aktivity; (42) vědecký výzkum pro lékařské účely; (44) služby nemocnice.

(730) **Zdravotní klaun, o.p.s.**, Hájkova 2747/22, Praha 3, 13000, CZ

(210) **O-506220**

(220) 22.07.2013

(320) 22.07.2013

(511) 9, 17, 40

(540)



(510) (9) kabely, konektory, elektrické kabely, vodiče a vedení, kabeláž, kabely na bázi elektrického a optického přenosu, kabelové propojky, spojky, rozvodky, přechodky, průchodky, šroubení, svorky, redukce, těsnění, konektory, kabelová konfekce, konektory pro automobilový průmysl, kabelové svazky, kabelové kryty [elektroinstalační trubky], elektrické vedení, kabelové lišty a podobná zařízení pro vedení elektrických kabelů, přístroje a nástroje vědecké, námořní, geodetické, fotografické, filmové, optické, přístroje pro vážení, měření, signalizaci, kontrolu (inspekci), záchranu a přístroje pro vyučování, přístroje a nástroje pro vedení, přepínání, přeměnu, akumulaci, regulaci nebo řízení elektrického proudu, přístroje pro záznam, převod, reprodukci zvuku nebo obrazu, nosiče dat magnetické, záznamové disky, kompaktní disky, DVD a ostatní digitální záznamové nosiče, multimediální aplikace, zařízení na zpracování dat, počítače, počítačový software, hasicí přístroje, kamerové systémy, zabezpečovací systémy, docházkové systémy, komunikační systémy, záznamové a monitorovací systémy, software na nosičích nebo stažitelný ze vzdálené sítě nebo internetu, programové vybavení umožňující elektronické řízení procesů, modulární aplikační softwarový systém, média pro identifikaci (čárové kódy, magnetické proužky, elektronické čipy); (17) výlisky a polotovary z plastických hmot a plastické hmoty, zejména pro použití průmyslu, ve strojírenském, automobilovém, stavebním, chemickém, potravinářském, elektrotechnickém, leteckém a lékařském průmyslu, výrobky z gumy a kaučuku spadající do této třídy, izolátory pro elektrické kabely, osinková tkanina pro použití jako izolace kabelů, přípojky pro kabelová potrubí - nekovové, gumové hadice pro připojení kabelů, pryžová hadice pro zesílení kabelů, pryskyřice pro spojování kabelů [polotovary], pryskyřice pro spojování kabelů, izolační obaly určené k elektrickému stínění kabelů, izolační vláknité tkaniny ve tvaru trubíc pro kabelové kanály, minerální vlákna [izolační materiály] pro izolaci kabelových kanálů; (40) zpracování a úprava materiálů, kovoobrábění, výroba a zpracování plastů a gumy, zpracování a úprava výrobků z plastických hmot, zejména metodou vyfukování, lisování, vstříkávání a jejich následná úprava, zpracování a úprava plastických hmot, gumárenských směsí, výrobků z plastů, gumy a kaučuku, včetně jejich potiskování a pokovování, lisování umělých hmot včetně jejich mletí, opracování gumárenských výrobků a polotovarů, kování a odlívání, lisování plechů, kovoobrábění a nástrojářská činnost spojená se zpracováním materiálů, např. soustružením, frézováním, leštěním, broušením nebo kovovým potažením, včetně kalení.

(590) Barevná

(730) **3E TECHNOLOGIES CORPORATION LTD.**, SUITE 15, 1st FLOOR OLIAJI TRADE CENTRE, FRANCIS RACHEL STREET, PO BOX 1004, VICTORIA, MAHÉ, SC

(740) Mgr. Michaela Chytilová, Budečská 2165/35, Praha 2 - Vinohrady, 12000

(210) **O-506230**

(220) 23.07.2013

(320) 23.07.2013

(511) 36  
(540)



(510) (36) činnost pojišťovacího makléře a pojišťovacího agenta.  
(730) **G.F.P., s.r.o.**, Dělnická 1020/54, Praha 7 - Holešovice, 17000, CZ

(210) **O-506237**  
(220) 23.07.2013  
(320) 23.07.2013  
(511) 5, 21, 29, 30, 32, 35  
(540)



(510) (5) doplňky potravy, výživové doplňky, antioxidační tablety se zeleným čajem; (21) čajová nálevka, čajové servisy (stolní nádoby), konvice na čaj, krabičky na čaj, sítko na čaj, mixéry ruční (šejkry); (29) horké a studené nápoje s mlékem a zeleným čajem (s převahou mléka); (30) nápoje se zeleným čajem, ledový čaj, nápoje na bázi čaje, zelený čaj, zpracovaný zelený čaj, čajový prášek, zmrzlina, čokoláda, cukrovinky, dorty, cereální tyčinky se zeleným čajem; (32) preparáty pro výrobu nápojů se zeleným čajem; (35) reklamní, inzertní a propagační činnost, reklama a marketing prostřednictvím Internetu, zprostředkovatelská činnost v oblasti obchodu, provozování virtuálních obchodních středisek na Internetu s výrobky a službami uvedenými ve třídách 5, 21, 29, 30, 32, elektronické přijímání objednávek zboží a organizování prodeje.  
(730) **Čajová květina s.r.o.**, Dělostřelecká 653/3, Praha 6 - Střešovice, 16000, CZ  
(740) Advokátní kancelář Hrabáková, Mgr. Ing. Markéta Hrabáková, advokátka, Zahradníčkova 24/28, Praha 5, 15000

(210) **O-506417**  
(220) 30.07.2013  
(320) 21.05.2013  
(511) 33  
(540)

**Leon**

(510) (33) lihoviny.  
(730) **Slovenské liehovary a likérky, a.s.**, Trnavská cesta, 92041 Leopoldov, SK  
(740) JUDr. Jindřiška Šulcová, Na Radouči 1052, Mladá Boleslav, 29301

(210) **O-506509**  
(220) 02.08.2013  
(320) 02.08.2013  
(511) 9, 38, 41  
(540)

**MEWS**

(510) (9) přístroje pro záznam, převod a reprodukci zvuku nebo obrazu, přístroje pro zpracování informací a počítače, veškeré počítačové programy a software; (38) elektronická pošta, komunikační služby, komunikace pomocí počítačových terminálů, komunikace prostřednictvím mobilních telefonů, poskytování telekomunikačních připojení ke globální počítačové síti, přenos zpráv a obrázků pomocí počítače, telefonická

komunikace, telekonferenční služby, služby kabelové televize; (41) vydavatelství a nakladatelství, tvorba, rozmnožování a nahrávání zvukových a zvukově-obrazových záznamů, poskytování on-line elektronických publikací.

(730) **MEWS SYSTEMS, s.r.o.**, Maiselova 25/4, Praha 1, 11000, CZ  
(740) **KOREJZOVÁ & SPOL., v.o.s.**, JUDr. Petra Korejzová, Korunní 810/104 E, Praha 10, 10100

(210) **O-506552**  
(220) 05.08.2013  
(320) 05.08.2013  
(511) 6, 11, 14, 16, 18, 19, 20, 24, 25, 26, 27, 35, 37, 40  
(540)



(510) (6) obecné kovy a jejich slitiny, kovové stavební materiály, kovové stavební materiály přenosné, kovové materiály pro železnice, kovové kabely a dráty neelektrické, kovové potřeby zámečnické a klempířské, kovové trubky, sejfy, kovové výrobky, které nejsou uvedeny v jiných třídách, rudy; (11) přístroje pro osvětlení, topení, výrobu páry, pro vaření, přístroje chladicí, pro sušení, ventilaci, rozvod vody a sanitární zařízení; (14) vzácné kovy a jejich slitiny a výrobky z těchto látek nebo postříbřeného nebo pozlaceného kovu, nejsou-li uvedeny v jiných třídách, klenoty, bižuterie, drahokamy hodinářské potřeby a chronometrické přístroje; (16) papír, lepenka a výrobky z těchto materiálů, které nejsou zařazeny do jiných tříd, tiskárenské výrobky, potřeby pro knižní vazby, fotografie, papírenské zboží, lepidla pro papírenství nebo domácnost, materiál pro umělce, štětce; (18) kůže a její imitace, zboží vyrobené z těchto materiálů, nezahrnuté v jiných třídách, zvířecí kůže, usně, kufry a cestovní tašky, deštníky a slunečníky, vycházkové hole, biče, jezdecké postroje a sedla; (19) stavební materiály nekovové, neohebné trubky nekovové pro stavebnictví, asfalt, směla, přenosné konstrukce nekovové, nekovové pomníky; (20) nábytek, zrcadla, rámy, výrobky nejmenované v jiných třídách ze dřeva, korku, rákosu, vrbového proutí, z rohu, kosti, slonoviny, z kostic, želvoviny, jantaru, perleti, mošské pěny, náhražky všech těchto materiálů nebo náhražky z plastických hmot; (24) textil a textilní zboží nezahrnuté v jiných třídách, povlečení, ubrusy; (25) oděvy, obuv, kloboučnické zboží; (26) krajky a výšivky, stuhy a tkaničky, knoflíky, háčky a očka, poutka - galanterie, špendlíky a jehly, umělé květiny; (27) koberce, rohožky, rohože, linoleum a jiné obklady podlah, tapety na stěny nikoliv textilní; (35) propagační činnost, reklama, pomoc při řízení obchodní činnosti, obchodní administrativa, kancelářské práce; (37) stavebnictví, opravy, instalační služby; (40) zpracování materiálů.  
(730) **Štěpánek Martin Ing.**, 17. listopadu 198, Pardubice, 53002, CZ

(210) **O-506622**  
(220) 07.08.2013  
(320) 07.08.2013  
(511) 35, 36, 37  
(540)



(510) (35) propagační činnost, reklama, pomoc při řízení obchodní činnosti, obchodní administrativa, kancelářské práce; (36) pojištění, služby finanční, služby peněžní, služby nemovitostní; (37) stavebnictví, opravy, instalační služby.  
(590) Barevná  
(730) **Pražský správce s.r.o.**, Těšnov 1163/5, Praha 1, 11000, CZ

(210) **O-506636**  
(220) 08.08.2013  
(320) 08.08.2013  
(511) 35, 38, 41  
(540)

## Nekecej OnAir

- (510) (35) obchodní reklama pro třetí osoby, organizování výstav k obchodním a reklamním účelům, pronájem reklamní doby v komunikačních médiích, pronájem reklamních materiálů, pronájem reklamních ploch, předvádění zboží, předvádění pro reklamní účely a podporu prodeje, příprava inzertních sloupků, psaní reklamních textů, reklama, reklamní nebo inzertní materiály (rozšiřování), rozhlasová reklama, rozšiřování reklamních materiálů zákazníkům (letáky, prospekty, tisky, vzorky); (38) počítačová komunikace, poskytování diskusních internetových fór, poskytování on-line fór, rozhlasové vysílání, zprávy - zaslání; (41) diskotéky, estrády, informace o možnostech zábavy, informace o výchově a vzdělávání, informace o možnostech rekreace, karaoke, organizování soutěží, organizování představení, organizování sportovních soutěží, organizování kulturních nebo vzdělávacích výstav, plánování a organizování večírků, pořádání koncertů, pořádání soutěží krásy, poskytování on-line elektronických publikací, prázdninové tábory (zábavné služby), pronájem dekorací, půjčování audio zařízení, rozhlasová zábava, skládání hudby, služby klubové (výchovně zábavné služby), služby v oblasti grafické úpravy (jiné než pro reklamní účely).
- (730) **MEDIA BOHEMIA, a.s.**, Kopernikova 794/6, Praha 2, 12000, CZ
- (740) Advokátní kancelář Erhartová, Vítek, JUDr. Olga Erhartová, Nad Petruskou 63/1, Praha 2, 12000

(210) **O-506642**  
(220) 08.08.2013  
(320) 08.08.2013  
(511) 11, 20, 37  
(540)



- (510) (11) zařízení automatické závlahy pro zemědělství; (20) nádrže, kromě nádrží kovových a zděných; (37) montáže, servis, údržba nádrží a zavlažovacích systémů, závlahových systémů.
- (730) **irriga s.r.o.**, Čistěves 44, Čistěves, p. Nechanice, 50315, CZ

(210) **O-506660**  
(220) 08.08.2013  
(320) 08.08.2013  
(511) 16, 21, 35, 40  
(540)



- (510) (16) výrobky z papíru, kartónu a celulózy, obaly, papírnické výrobky, krabice, kondolence, kondolenční knihy, poštovní známky, stuhu smuteční z papíru, litografie, litografie umělecké, portréty, růžence, brožury, kalendáře, katalogy, knihy, zpěvníky; (21) sklo surové nebo jako polotovary, s výjimkou stavebního skla, opálové sklo, emailované sklo, smaltované sklo, opalinové sklo, práškové sklo na dekoraci, sklo tabulové (surovina) výrobky ze skla obsažené v této třídě, výrobky z křišťálového skla, pietní předměty ze skla, skleněné nádoby, busty ze skla, porcelánu nebo terakoty, figurky, sošky ze skla, porcelánu nebo terakoty, urny, vázy; (35) reklama, propagace, marketing, zprostředkování obchodu se skleněnými výrobky, výjma výrobků ze skla obsažených ve třídě 19; (40) zpracování skla, zušlechťování a úprava skla, foukání skla, tepelné zpracování skla, leštění skla, rytí a broušení skla, pískování skla, barvení

skla, malování skla, leptání skla, matování skla, ledování skla, pozlacování a stříbření skla, dekorativní úprava skla, úprava skla sítotiskem, zprostředkování služeb ve třídě 40.

- (730) **Noamy s.r.o.**, Purkyňova 64, Nový Bor, 47301, CZ  
(740) Ing. Marie Smrčková, patentový zástupce, Velflíkova 10, Praha 6, 16000

(210) **O-506676**  
(220) 09.08.2013  
(320) 09.08.2013  
(511) 9, 42  
(540)



- (510) (9) data, databáze a jiné informační produkty na magnetických, elektronických a optických nosičích, software, nosiče dat všeho druhu spadající do tř. 9, nenahrané i nahrané nosiče pro elektromagnetický a optický záznam obrazu a zvuku, nosiče CD-ROM, DVD-ROM a VDV nosiče, nosiče software, kazety pro počítačové programy, paměťové a optické disky a laserové desky, optický materiál pro uchovávání dat, multimediální aplikace, 3D animace, multimediální informační katalogy, elektronické časopisy, elektronická periodika a knihy v elektronické podobě, audiovizuální programy, audio programy, obaly na zvukové nosiče a videokazety, programové vybavení pro informační technologie a pro komunikaci, programové vybavení umožňující elektronické obchodování, nahraný software na CD a DVD discích a magnetických médiích; (42) návrh programového vybavení, aktualizace programového vybavení, údržba programového vybavení, programování počítačů, technické studie v oblasti počítačů a programového vybavení, vývoj a tvorba software a speciálního software, programové projekty (tvorba), tvorba informačních databází, elektronických časopisů, periodik, knih, počítačové služby, archivace dokumentů na strojově čitelných nosičích, poradenská činnost v oblasti software a výpočetní techniky včetně digitalizace listinné dokumentace.
- (590) Barevná  
(730) **scanservice a.s.**, Náchodská 2397/23, Praha 9, 19300, CZ  
(740) BOHEMIA PATENT, Ing. Jana Vandělková, Vodčická 791/41, Praha 1 - Nové Město, 11000

(210) **O-506690**  
(220) 09.08.2013  
(320) 09.08.2013  
(511) 34  
(540)



- (510) (34) tabák, žvýkáci tabák, doutníky, cigarety s obsahem tabákových náhražek bez léčebného účelu, cigarety, cigarillos, byliny na kouření, šňupací tabák, řezaný tabák, zbytky řezaného tabáku, náustky z jantaru na doutníky a cigaretové špičky, pouzdra na tabák, cigaretové špičky, dýmky, doutníkové odřezávače (kutery), pouzdra na doutníky, pouzdra na cigarety, doutníkové špičky, cigaretové kapesní strojky na plnění cigaret, cigaretové náustky, náustky na cigaretové špičky, čističe dýmek, stojany na dýmky, dózy na tabák, tabatěrky (šňupací krabičky), popelníky pro kuřáky, plivátka pro uživatele tabáku, skřínky na doutníky se zvlhčovačem (humidory), zápalky, držáky na zápalky, krabičky na zápalky, zapalovače pro kuřáky, zásobníky pro plyn do zapalovačů doutníků, křesadla, držáky a nádoby na plyn butan pro použití v zapalovačích, plyn butan pro kuřácké účely, cigaretové filtry, bloky cigaretového papíru, absorbční papíry pro dýmky, cigaretový papír, svazek filtračních vláken pro cigarety.

- (730) **Hongta Tobacco (Group) Co., Ltd.**, No. 118, Hongta Avenue, Hongta District, Yuxi, Yunnan, CN  
(740) ZIVKO MIJATOVIC & PARTNERS s.r.o., Jugoslávských partyzánů 639/26, Praha 6, 16000

- (210) **O-506700**  
(220) 12.08.2013  
(320) 12.08.2013  
(511) 3, 5, 44  
(540)



- (510) (3) parfumerie, vonné oleje, kosmetika; (5) farmaceutické a veterinářské výrobky, hygienické výrobky pro léčebné účely, dietní potraviny a dietetické přípravky pro léčebné nebo veterinární účely, potravní doplňky pro lidskou potřebu a pro zvířata; (44) lékařské služby, veterinární služby, péče o hygienu a krásu osob a zvířat, zemědělské, zahradnické a lesnické služby.  
(590) Barevná  
(730) **Kolár Martin Bc.**, Ratměřice 110, Jankov, 25703, CZ

- (210) **O-506704**  
(220) 12.08.2013  
(320) 12.08.2013  
(511) 30, 41, 43  
(540)



- (510) (30) káva, kávové náhražky, čaj, kakao, cukr, cukrovinky, pečivo, zmrzlina, koření; (41) kulturní, zábavní, výchovná a vzdělávací činnost; (43) služby zajišťující nápoje a stravování.  
(730) **Kulturárium, o.s.**, Beethovenova 3, Brno, 60200, CZ  
(740) ELITFORM - Patentová a známková kancelář, Mgr. Lukáš Dlabáček, patentový zástupce, Bolzanova 5, Brno, 61800

- (210) **O-506716**  
(220) 12.08.2013  
(320) 12.08.2013  
(511) 5, 44  
(540)

## LEFLUNOPHARM LEFLUNOMID

- (510) (5) farmaceutické výrobky; (44) lékárnické a lékařské služby.  
(730) **Glenmark Pharmaceuticals, s.r.o.**, Hvězdova 1716/2b, Praha 4, 14078, CZ

- (210) **O-506717**  
(220) 12.08.2013  
(320) 12.08.2013  
(511) 1, 2, 4, 6, 7, 9, 12, 17, 21, 22  
(540)



- (510) (1) grafit pro průmyslové účely, dispergační činidla pro olej, chemická aditiva do olejů, abraziva (přídavné kapaliny pro použití s -), kapaliny do hydraulických obvodů, řízení asistované (kapalina pro -), kapaliny brzdové, kapalina převodová, přípravky proti vření chladicí kapaliny motorů, korozivní

přípravky, usazeniny (látky proti vytváření nebo na odstraňování -), vodní kámen (látky proti tvoření -), dekarbonizace motorů (chemické přípravky pro -), paliva (přípravky pro úsporu -), odlitky (mazadla, separační přípravky pro vyjímání z formy), chemikálie pro čištění radiátorů, chladicí kapaliny pro motory vozidel, kámen kotelní (prostředky proti -), nemrznoucí látky (chemikálie), roztoky protipěnové do akumulátorů/baterií, přísady detergentní do motorového benzínu; (2) antikorozní přípravky (ochranné -), antikorozní přípravky, koruze (ochranné pásy proti -), oleje (antikorozi -), tuky na ochranu proti korozi; (4) mazání (grafit pro -), řezání (chladicí olejové kapaliny pro -), oleje pro odstranění bednění (stavebnictví), mazací oleje, oleje průmyslové, olej motorový, mazadla, mazivo pro zbraně, mazací tuky, mazadla pro řemeny; (6) čepy, čepy (kovové); (7) čerpadla (části strojů, motorů a hnacích strojů), čerpadla mazací, kloubové spojky, zapalovací svíčky pro spalovací motory, zapalovací zařízení spalovacích motorů, výfuky pro motory a hnací stroje, válce (písty do -), válce pro motory a hnací stroje, ventily (jako části strojů), ucpávky (části strojů), svíčky zapalovací pro spalovací motory, svíčky žhavicí pro naftové motory, řemeny pro motory, ložiska (části strojů), klece pro kuličková ložiska, ložiska kuličková, ložiska pro převodové hřídele, ložiska samomazná, ložiska válečková, ložiska valivá pro stroje, ložiskové čepy (části strojů), ložiskové skříně (části strojů), kroužky (klece) pro kuličková ložiska, kuličková ložiska, filtry (části strojů nebo motorů); (9) čerpadla palivová samoregulační, kabely elektrické, kabely startovací pro motory, teploměry, teplota (snímače-), termostaty, termostaty pro dopravní prostředky, elektrické dráty, elektrické kabely; (12) řízení (volanty) pro vozidla, kola dopravních prostředků, ložiskové čepy, brzdové čelisti pro vozidla, brzdy vozidel, automobilové podvozky, automobilové řetězy, spojky pozemních vozidel, stěrače skel, tlumicí pružiny pro vozidla, tlumiče pérování automobilů, skla (stěrače -), součásti klikových skříní pozemních vozidel (ne motorové), soukolí (redukční -), převod pro pozemní vozidla, soukolí, ozubení, převody pozemních vozidel, spojky (pedál spojky) pro pozemní vozidla, ráfky kol vozidel, ráfky pro kola vozidel, řetězy (automobilů), řetězy (hnací) pro pozemní vozidla, pneumatiky, podvozky (automobilové -), podvozky (rámy) vozidel, podvozky automobilů, podvozky vozidel, nápravy vozidel, ložiskové čepy náprav, čelisti brzd pro vozidla, čepy (ložiskové -), automobilové pneumatiky, bezdušové pneumatiky (galusky) jízdních kol, motocyklů, brzdová obložení pro vozidla, brzdové čelisti pro vozidla, brzdy vozidel; (17) hadice ohebné (nekovové), těsnění, obložení (spojkové -), obložení brzdové (materiály na -) jako polotovary, hadice (spojovací -) pro chladiče automobilů; (21) prachovky; (22) kabely, s výjimkou kovových.

- (730) **SOTRA, s.r.o.**, Františka Diviše 1275/1a, Praha 10, 10400, CZ

- (210) **O-506719**  
(220) 12.08.2013  
(320) 12.08.2013  
(511) 5  
(540)

## PARASINE

- (510) (5) výrobky proti vším.  
(730) **Neofyt spol. s r.o.**, Stříbrná Skalice 442, Stříbrná Skalice, 28167, CZ  
(740) Langrova, s.r.o., Skrétova 48, Plzeň, 30100

- (210) **O-506720**  
(220) 12.08.2013  
(320) 12.08.2013  
(511) 41  
(540)



- (510) (41) výuka jazyků, překladatelská činnost, tlumočení, organizování jazykových kurzů a jiných vzdělávacích akcí, organizování a vedení seminářů, korespondenční kurzy.  
(590) Barevná



(730) **ES&Partners s.r.o.**, Podlužanská 1844, Praha 9, 19000, CZ

(210) **O-506722**  
(220) 12.08.2013  
(320) 12.08.2013  
(511) 35, 36, 41  
(540)



(510) (35) propagační činnost, reklama; (38) spoje (komunikace); (41) výchova, vzdělávání, zábava, sportovní a kulturní aktivity.  
(730) **INSTITUT BYTOVÉHO DESIGNU s.r.o.**, Přístavní 1423/33, Praha 7 - Holešovice, 17000, CZ

(210) **O-506725**  
(220) 13.08.2013  
(320) 13.08.2013  
(511) 35, 38, 39  
(540)



(510) (35) propagační činnost, reklama, pomoc při řízení obchodní činnosti, obchodní administrativy, kancelářské práce; (38) spoje (komunikace); (39) doprava, balení a skladování zboží, organizace cest.  
(590) Barevná  
(730) **Levron s.r.o.**, Sokola Tůmy 743/19, Ostrava, 70900, CZ  
(740) JUDr. Roman Nováček, advokát, Sokolská třída 4/1758, Ostrava, 70200

(210) **O-506728**  
(220) 13.08.2013  
(320) 13.08.2013  
(511) 1, 2, 4  
(540)

## IMPAGUARD - WOODFOREVER

(510) (1) chemické výrobky určené pro průmysl, prostředky pro kalení a letování kovů, tříslicí materiály, lepidla pro průmysl, silikony, tmely opravárenské; (2) barvy, nátěry, laky, ochranné výrobky proti korozi a deteriorizaci dřeva, barviva, mořidla; (4) průmyslové oleje a tuky, mazadla.  
(730) **HF servis s.r.o.**, Plešnice 25, Plešnice, 33033, CZ  
(740) Advokátní kancelář Hubínek-Králová-Vogeltanz, Mgr. Alena Králová, advokátka, Veverkova 1/2707, Plzeň, 30100

(210) **O-506729**  
(220) 13.08.2013  
(320) 13.08.2013  
(511) 1, 2, 4  
(540)

## IMPAGUARD

(510) (1) chemické výrobky určené pro průmysl, prostředky pro kalení a letování kovů, tříslicí materiály, lepidla pro průmysl, silikony, tmely opravárenské; (2) barvy, nátěry, laky, ochranné výrobky proti korozi a deteriorizaci dřeva, barviva, mořidla; (4) průmyslové oleje a tuky, mazadla.  
(730) **HF servis s.r.o.**, Plešnice 21, Plešnice, 33033, CZ  
(740) Advokátní kancelář Hubínek-Králová-Vogeltanz, Mgr. Alena Králová, advokátka, Veverkova 1/2707, Plzeň, 30100

(210) **O-506731**

(220) 13.08.2013  
(320) 13.08.2013  
(511) 37, 41, 43  
(540)

## AB PARTY

(510) (37) zajištění, příprava, montáž a demontáž, instalace stanů, konstrukcí a dočasných staveb, pronájem nářadí a konstrukčního materiálu; (41) příprava nebo zprostředkování společenských, kulturních, zábavních či sportovních akcí; (43) automaty (rychlé občerstvení), bary (služby -), bufety, dětské jesle, domovy důchodců, hotelové služby, jídelny a závodní jídelny, kavárny, motely (služby -), penziony, penziony pro zvířata, poskytování přechodného ubytování, prázdninové tábory (ubytovací služby -), pronájem přenosných staveb, pronajímání jednacích místností, provoz hotelového ubytování, provozování kempů, půjčování stanů, půjčování židlí, stolů, prostírání, nápojového skla, restaurace, restaurace (samoobslužné -), rezervace hotelů, rezervace penzionů, rezervace přechodného ubytování, turistické noclehárny, ubytovací služby (hotely, penziony), ubytování (pronajímání a přechodné -), zásobování (catering).

(730) **AB PARTY TENT, spol. s r.o.**, Beranových 65, Praha 9, 19902, CZ

(740) Mgr. Tomáš Černý, advokát, Sokolovská 2170/161, Praha 8, 18000

(210) **O-506736**  
(220) 13.08.2013  
(320) 13.08.2013  
(511) 41  
(540)

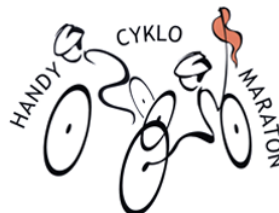

(510) (41) sportovní a kulturně - společenské akce a projekt s aktivní účastí osob se zdravotním postižením.  
(590) Barevná  
(730) **CESTA ZA SNEM o.s.**, Nad Lesíkem 2183/9, Praha 6, 16000, CZ

(210) **O-506737**  
(220) 13.08.2013  
(320) 13.08.2013  
(511) 3, 14, 18, 25, 28, 35, 36, 40  
(540)

DM FASHION

(510) (3) kosmetika, parfumerie; (14) výrobky z drahých kovů, jejich slitin nebo z dublovaných kovů, zejména klenoty a šperky, bižuterie, hodinky; (18) výrobky z kůže a náhražek kůže - v rámci této třídy, zejména oděvní doplňky, kožešiny, pánské a dámské kabely a kabelky, kožená galanterie všeho druhu, kufrы, deštníky, slunečníky, hole; (25) oděvy a oděvní součásti - v rámci této třídy, včetně sportovních a dětských oděvů, pletené vrchní ošacení, prádlo všeho druhu, obuv a pokrývky hlavy; (28) potřeby pro sport a gymnastiku - v rámci této třídy, hry, hračky; (35) maloobchodní a velkoobchodní činnost v oblasti kosmetiky, oděvů, oděvních doplňků a obuvi, propagační činnost, reklama, pomoc při řízení obchodní činnosti, obchodní administrativy; (36) pronájem prostor v obchodních centrech, pronájem obchodních místností, pronájem obchodních ploch; (40) zpracování a úprava textilního zboží, oděvů a oděvních doplňků, zhotovování oděvů na zakázku.

- (730) **POTOMAC CFI s.r.o.**, Washingtonova 1599/17, Praha 1, 11000, CZ (220) 14.08.2013  
(320) 14.08.2013  
(740) Rott, Růžička & Guttman Patentové, známkové a advokátní kanceláře, JUDr. Vladimír Rott, Vinohradská 37, Praha 2, 12000 (511) 35, 41, 45  
(540)

- (210) **O-506738**  
(220) 13.08.2013  
(320) 13.08.2013  
(511) 3, 14, 18, 25, 28, 35, 36, 40  
(540)

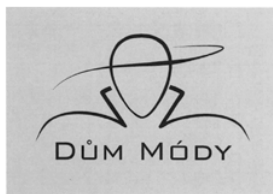

- (510) (3) kosmetika, parfumerie; (14) výrobky z drahých kovů, jejich slitin nebo z dublovaných kovů, zejména klenoty a šperky, bižuterie, hodinky; (18) výrobky z kůže a náhražek kůže - v rámci této třídy, zejména oděvní doplňky, kožesiny, pánské a dámské kabely a kabelky, kožená galanterie všeho druhu, kufry, deštníky, slunečníky, hole; (25) oděvy a oděvní součásti - v rámci této třídy, včetně sportovních a dětských oděvů, pletené vrchní ošacení, prádlo všeho druhu, obuv a pokrývky hlavy; (28) potřeby pro sport a gymnastiku - v rámci této třídy, hry, hračky; (35) maloobchodní a velkoobchodní činnost v oblasti kosmetiky, oděvů, oděvních doplňků a obuvi, propagační činnost, reklama, pomoc při řízení obchodní činnosti, obchodní administrativa; (36) pronájem prostor v obchodních centrech, pronájem obchodních místností, pronájem obchodních ploch; (40) zpracování a úprava textilního zboží, oděvů a oděvních doplňků, zhotovování oděvů na zakázku.
- (730) **POTOMAC CFI s.r.o.**, Washingtonova 1599/17, Praha 1, 11000, CZ  
(740) Rott, Růžička & Guttman Patentové, známkové a advokátní kanceláře, JUDr. Vladimír Rott, Vinohradská 37, Praha 2, 12000

- (210) **O-506739**  
(220) 13.08.2013  
(320) 13.08.2013  
(511) 3, 14, 18, 25, 28, 35, 36, 40  
(540)



- (510) (3) kosmetika, parfumerie; (14) výrobky z drahých kovů, jejich slitin nebo z dublovaných kovů, zejména klenoty a šperky, bižuterie, hodinky; (18) výrobky z kůže a náhražek kůže - v rámci této třídy, zejména oděvní doplňky, kožesiny, pánské a dámské kabely a kabelky, kožená galanterie všeho druhu, kufry, deštníky, slunečníky, hole; (25) oděvy a oděvní součásti - v rámci této třídy, včetně sportovních a dětských oděvů, pletené vrchní ošacení, prádlo všeho druhu, obuv a pokrývky hlavy; (28) potřeby pro sport a gymnastiku - v rámci této třídy, hry, hračky; (35) maloobchodní a velkoobchodní činnost v oblasti kosmetiky, oděvů, oděvních doplňků a obuvi, propagační činnost, reklama, pomoc při řízení obchodní činnosti, obchodní administrativa; (36) pronájem prostor v obchodních centrech, pronájem obchodních místností, pronájem obchodních ploch; (40) zpracování a úprava textilního zboží, oděvů a oděvních doplňků, zhotovování oděvů na zakázku.
- (730) **POTOMAC CFI s.r.o.**, Washingtonova 1599/17, Praha 1, 11000, CZ  
(740) Rott, Růžička & Guttman Patentové, známkové a advokátní kanceláře, JUDr. Vladimír Rott, Vinohradská 37, Praha 2, 12000

- (210) **O-506767**



- (510) (35) pomoc při řízení obchodní činnosti, obchodní poradenství; (41) odborné vzdělávání v oblasti práva; (45) advokátní kancelář, komplexní právní služby, poradenství a konzultace včetně služeb advokátů.
- (590) Barevná  
(730) **PRIME LEGAL advokátní kancelář s.r.o.**, Lochotínská 18, Plzeň, 30100, CZ

- (210) **O-506769**  
(220) 14.08.2013  
(320) 14.08.2013  
(511) 9, 35, 41  
(540)



- (510) (9) audio nebo audiovizuální díla, audio nebo audiovizuální díla v elektronické podobě; (35) reklamní činnost, marketing, komerční využití Internetu v oblastech komerčních internetových médií a vyhledávacích služeb, on-line inzerce, pronájem informačních a reklamních a propagačních míst v rámci této třídy, zprostředkování v obchodních vztazích, automatizované zpracování dat, které zahrnují záznam, přepis, vypracování, kompilaci, přenášení nebo systemizace písemných či datových či elektronických sdělení a záznamů, jakož i využívání nebo kompilaci matematických a statistických údajů, organizační zabezpečování televizního vysílání; (41) tvorba a šíření a distribuce audiovizuálních děl, zpravodajství, publicistika, televizní zpravodajství, rozhlasové zpravodajství, obrazové zpravodajství, TV produkce, filmová produkce, tvorba programů, tvorba a výroba televizních a audiovizuálních programů.
- (590) Barevná  
(730) **Spindoctors s.r.o.**, Vinohradská 403/17, Praha 2 - Vinohrady, 12000, CZ

- (210) **O-506804**  
(220) 15.08.2013  
(320) 15.08.2013  
(511) 35, 36  
(540)



- (510) (35) obchodní management a podnikové poradenství, strategické řízení podniků; (36) finanční poradenství, kapitálové investice, správa majetku, konzultační služby v těchto oborech.
- (730) **NATLAND GROUP LIMITED**, Arch Makariou & Kalograion, 4NICOLAIDES SEA VIEW CITY, 903-904, A-B, 6016 LARNACA, CY
- (740) Advokátní kancelář Šimková & partneři, s.r.o., Mgr. Petra Šimková, advokátka, Římská 103/12, Praha 2 - Vinohrady, 12000

- (210) **O-506805**

(220) 15.08.2013  
(320) 15.08.2013  
(511) 35, 36  
(540)

## NATLAND GROUP

(510) (35) obchodní management a podnikové poradenství, strategické řízení podniků; (36) finanční poradenství, kapitálové investice, správa majetku, konzultační služby v těchto oborech.  
(730) **NATLAND GROUP LIMITED**, Arch Makariou & Kalograion, 4NICOLAIDES SEA VIEW CITY, 903-904, A-B, 6016 LARNACA, CY  
(740) Advokátní kancelář Šimková & partneři, s.r.o., Mgr. Petra Šimková, advokátka, Římská 103/12, Praha 2 - Vinohrady, 12000

(210) **O-506808**  
(220) 15.08.2013  
(320) 15.08.2013  
(511) 39, 43, 44  
(540)



(510) (39) doprava, balení a skladování zboží, organizování cest; (43) služby zajišťující stravování a nápoje, dočasné ubytování; (44) lékařské služby, veterinární služby, péče o hygienu a krásu osob a zvířat, zemědělské, zahradnické a lesnické služby.

(590) Barevná  
(730) **Windsor Spa Hotel s.r.o.**, Mlýnské nábřeží 507/5, Karlovy Vary, 36001, CZ

(210) **O-506809**  
(220) 15.08.2013  
(320) 15.08.2013  
(511) 35, 36, 41  
(540)

## TROYSKÁ UNCE CZ

(510) (35) administrativní zpracování nákupních objednávek, aktualizování reklamních materiálů, analýzy nákladů, příprava a vyhotovení daňového přiznání, vyhledávání dat v počítačových souborech, dodavatelské služby pro třetí osoby (nákup výrobků a služeb pro jiné podniky), dražby, posuzování efektivnosti provozu a racionalizace práce, hospodářské (ekonomické) prognózy, poskytování obchodních nebo podnikatelských informací, komerční informační kanceláře, pronájem kancelářských strojů a zařízení, komerční informace a rady pro spotřebitele (spotřebitelská poradna), komunikační média (prezentace výrobků v komunikačních médiích) pro účely maloobchodu, licence na výrobky a služby ostatních (komerční správa), nábor zaměstnanců, analýzy nákupních cen a velkoobchodních cen, pomoc při řízení obchodních a průmyslových podniků, pomoc při řízení obchodní činnosti, služby a poradenství v obchodní činnosti, obchodní management a podnikové poradenství, poskytování obchodních nebo podnikatelských informací, profesionální obchodní nebo podnikatelské poradenství, obchodní nebo podnikatelský průzkum, obchodní reklama (pro třetí osoby), oceňování obchodních podniků, personální poradenství, překlad informací do počítačové databáze, systemizace informací do počítačové databáze, oceňování a odhady v oblasti podnikání, pomoc při řízení obchodní činnosti, odborné obchodní poradenství, poradenství při vedení podniků, poradenství v obchodní činnosti, prezentace výrobků v komunikačních médiích pro účely maloobchodu, pronájem reklamních materiálů, pronájem reklamních ploch, obchodní průzkum, průzkum trhu, příprava inzertních sloupků, psychologické testování pro výběr zaměstnanců, reklama (propagace), reklama on-line v počítačové síti, rozšiřování reklamních materiálů zákazníkům (letáky, prospekty, tisky, vzorky), reklamní materiály (zasílání zákazníkům), rozšiřování reklamních nebo inzertních materiálů, vydávání, zveřejňování, oznámení, vyhlášení, publikování reklamních textů, revize účtů (audit), sekretářské služby, sestavování statistiky, služby (telefonní vzkazy, dotazy), služby v

oblasti srovnávání cen, marketingové studie, subdodavatelské služby (obchodní pomoc), průzkum veřejného mínění, styky s veřejností, vydávání reklamních nebo náborových, propagačních a inzertních textů, vyhledávání sponzorů; (36) finanční analýzy, burzovní makléřství, pronájem bytů, celní služby, vydávání cenných papírů, úschova cenností, clearing (zúčtování vzájemných pohledávek a závazků - bezhotovostní operace), daňové odhady (služby), elektronický převod kapitálu, poskytování finančních informací, finanční odhady a oceňování (pojišťovnictví, bankovníctví, nemovitosti), finanční poradenství, finanční řízení, finanční služby, finanční sponzorování, důchodové fondy, garance, záruky, kauce, hypotéky (poskytování půjček), informace o pojištění, kapitálové investice, jednatelství (finanční zprostředkování), kanceláře pro inkasování pohledávek, kanceláře realitní, konzultační služby v oblasti pojišťovnictví, koupě na splátky (financování), služby kreditních karet, vydávání kreditních karet, kurzovní záznamy na burze, finanční služby při likvidaci podniků, makléřství, inkasování nájemného, obchodování s nemovitostmi, oceňování a odhady nemovitostí, pronájem nemovitostí, správa nemovitostí, směňování peněz, platby na splátky, pronajímání kanceláří (nemovitosti), záruční nebo zástavní půjčky, půjčky (financování), shromažďování prostředků na dobročinné účely, správa majetku, úschovní služby, úschova v bezpečnostních schránkách, služby týkající se úvěrových karet; (41) dálkové studium, informace o výchově a vzdělávání, organizování a vedení kolokvií, organizování a vedení konferencí, organizování a vedení kongresů, organizování a vedení seminářů, organizování a vedení sympozií, pořádání a řízení pracovních setkání (školení), školení, vyučování, zkoušení, přezkoušení.

(730) **TROYSKÁ UNCE a.s.**, Oldřichova 106/49, Praha 2, 12800, CZ

(210) **O-506810**  
(220) 15.08.2013  
(320) 15.08.2013  
(511) 25, 35, 38  
(540)

## Doberman's Aggressive

(510) (25) oděvy - bundy sportovní, čepice, kabáty, kalhoty, košile, obuv, oděvy nepromokavé, oděvy z kůže, oděvy z napodobeniny kůže, opasky, pánské plavky, pláště, pláštěnky, prádlo (spodní), pulovry, pyžama, rukavice, sportovní kšilt, svetry, svrchní kabáty, šály na krk, šaty dámské, nátělníky, trička, vesty, obuv; (35) obchodní činnost s výrobky uvedenými ve třídě 25, prezentace výrobků v komunikačních médiích pro účely maloobchodu a velkoobchodu, pomoc při řízení obchodní činnosti, reklama v komunikačních médiích; (38) diskusní fóra (poskytování internetových diskusních fór), počítačová komunikace, přenos zpráv a obrazových informací pomocí počítače.

(730) **Sapara Marek**, Tylovická 207/2, Praha 5, 15521, CZ

(210) **O-506816**  
(220) 15.08.2013  
(320) 15.08.2013  
(511) 19, 37  
(540)



(510) (19) stavební materiály nekovové; (37) stavebnictví.  
(730) **D.MI. spol. s r.o.**, Bártlova 50/33, Praha 9, 19300, CZ

(210) **O-506817**  
(220) 15.08.2013  
(320) 15.08.2013  
(511) 9, 16, 35, 38, 41

(540)



(510) (9) antény, audiovizuální zařízení pro výuku, automaty hudební, hrací skříně uváděné do chodu vhozením mince, nástroje na určování azimutu, barometry, brýle, pouzdra na brýle, brýle sluneční, brýle proti slunci, brýlové řetízky, buzoly, směrové kompas, clony na oči, čističe nosičů zvukových záznamů, čočky kontaktní, čočky optické, čtecí zařízení v televizi, dalekohledy, diapozitivy, promítací přístroje na diapozitivy, diktafony, magnetické disky, kompaktní disky (audio-video), gramofonové desky, gramofonové jehly, disky optické, DVD přehrávače, elektronická pera (vizuální zobrazovací jednotky), elektronické oznamovací tabule, elektronické publikace (s možností stažení), epidiascopy, filmové kamery, exponované filmy, stříhací zařízení na filmy, kreslené filmy, fotoaparáty, hologramy, nosiče záznamů nahrané i nenahrané, audiovizuální programy, filmy, CD disky, DVD disky, obaly na CD disky nebo DVD disky nebo na nosiče záznamů, jezdecké přilby, kalkulačky, kalkulačky kapesní, exponované kinofilmy, klávesnice počítačové, krokoměry, magnetická média, magnetické disky, magnetické nosiče dat, magnetické pásky, magnetofony, magnety, magnety dekorativní, mincové mechanismy pro televizory, monitory, mikrofony, nosiče dat magnetické, nosiče dat optické, nosiče zvukových nahrávek, nosiče zvukových záznamů nahrané i nenahrané, audiovizuální díla na nosičích, audiovizuální díla v digitální podobě, programové vybavení pro počítače, interaktivní software, software, hardware výpočetní techniky, interaktivní databáze, elektronické databáze, multimediální aplikace, elektronické multimediální nebo elektronické multimediální katalogy, elektronická periodika a knihy v elektronické podobě, ochranné brýle pro sport, ochranné helmy pro sport, obrazovky, optické disky kompaktní CD ROM, plátna promítací, počítače, počítačové hry (programy), počítačové tiskárny, podložky pod myš, potápěčské masky, potápěčské oděvy, potápěčské rukavice, pravítka (měřicí přístroje), pravítka logaritmická, přehrávače kompaktních disků, přilby ochranné, přístroje pro reprodukci zvuku, rádia, signalizační pišťalky, sluchátka, snímače obrazu, skenery (zpracování dat), tampóny do uší pro potápěče, televizní přístroje, trojúhelníky výstražné pro vozidla, videokamery, videokazety, videopásky, vyučovací stroje, zápisník elektronický, závaží; (16) alba, atlasy, pouzdra s barvami (školní pomůcky), blahopřání, blahopřání hudební, bloky (papírnické výrobky), brožury, papírové bryndáčky, časopisy, časopisy – komiksy, čínská tuš, desky (papírnické výrobky), psací desky s klipsem na přidržování papíru, desky na dokumenty (šanon, pořadače), dopisní papír, držáky na psací potřeby, figurky (sošky) z papírové hmoty, fólie hliníková na balení potravin, fotografie, stojany na fotografie, zemské glóbusy, grafické reprodukce, grafiky, gummy na mazání, hlína modelovací, houbičky navlhčovací (kancelářské potřeby), hroty psacích per, chrániče prstů (kancelářské potřeby), inkoust v tyčince, inkousty, kalamáře, kalendáře, kalendáře trhací, kancelářské potřeby, kromě nábytku, kancelářské sponky, papírové kapesníky, výrobky z kartónu, spadající do této třídy, karty, katalogy, kelímky papírové na mléčné výrobky, krabice na klobouky z lepenky, knihy, záložky do knih, knížky brožované, knižní zarážky, vzory na kopírování, papírové kornouty, krabice lepenkové nebo papírové, kružítko, křída na psaní, laminovačky (- na dokumenty) pro použití v kanceláři, výrobky z lepenky spadající do této třídy, malířská plátna, malířské stojany, malířské štětce, štětce, štětce na psaní, mapy, zeměpisné mapy, mašle papírové, materiály na pečeti, pomůcky na mazání, sáčky pro mikrovlnné trouby, misky na vodové barvy, materiály na modelování, nálepky (lepící pásky) pro kancelářské použití nebo pro domácnost, napínačky, násadky na pera, noviny, nože na papír, obálky, obaly (papírnické výrobky), obaly na spisy, obtisky, ocelová pera, opěradla na ruce pro malíře, ořezávací strojky na tužky, ořezávátka na tužky, oznámení rodinných událostí (papírnické výrobky), palety pro malíře, papír, dopisní papír, papír kopírovací (pauzovací), pergamenový papír, papír sací, svítící papír, toaletní papír, papír voskovaný, papír Xuan,

papírenské výrobky spadající do této třídy, papírová prostírání, papírové ubrusy, papírové podložky pod sklenice, podložky pod pivní sklenice, papírové ubrousky, pastelky, pouzdra na pasy, pečeti, penály, pera (kancelářské potřeby), pera plnicí, periodika, plakáty, plány, psací podložky, pomůcky učební, kromě přístrojů, pohlednice, poštovní známky, potřeby na psaní, poutače z papíru nebo lepenky, pouzdra na doklady, pouzdra na pera, pouzdra s psacími potřebami, papírové praporky, pravítka, prospekty, příručky, psací podložky, psací soupravy (sada psacích potřeb), publikace, papírové pytlíky jako obaly, razítka, razítka datovací, pouzdra na razítka, razítkovací podušky, ročenky, papírové ručníky, rýsovací nástroje, samolepky, samolepky pro domácnost a pro kancelářské potřeby, sešity, sešivačky, skičáky, stíratka na tabule, školní potřeby, tabule školní, těžítka, tikety, tiskopisy, tiskové typy, tiskoviny, tužky, tuhy do tužek, držátka na tužky, patentní tužky, uhly na kreslení, zápisníky, zpěvníky; (35) reklamní, inzertní a propagační činnost, marketing, inzerce poštou, licence na výrobky a služby ostatních (komerční správa), nábor zaměstnanců, pomoc při řízení obchodní činnosti, obchodní nebo podnikatelské informace, obchodní nebo podnikatelský průzkum, organizování výstav (komerčních nebo reklamních), personální poradenství, pořádání veletrhů pro obchodní a reklamní účely, průzkum trhu, průzkum veřejného mínění, zajišťování předplatného telekomunikačních služeb pro ostatní, merchandising, organizační zabezpečování televizního vysílání, předvádění zboží, příprava inzertních sloupků, reklama (propagace), reklama on-line v počítačové síti, aktualizování reklamních materiálů, pronájem reklamních materiálů, zasílání reklamních materiálů zákazníkům, rozšiřování reklamních nebo inzertních materiálů, sekretářské služby, služby v oblasti grafické úpravy pro reklamní účely, styky s veřejností, vydávání reklamních nebo náborových propagačních a inzertních textů, televizní reklama, obchodní vedení uměleckých agentur, zajišťování novinového předplatného (pro předplatitele); (38) telekomunikace, služby umožňující komunikaci jedné osoby s druhou, elektronická pošta, služby elektronických nástěnek (telekomunikační služby), informační kanceláře, vysílání kabelové televize, služby dálkových konferencí, počítačová komunikace, posílání zpráv, poskytování internetových diskusních fór, pronájem přístrojů pro přenos zpráv, pronájem přístupového času ke globálním počítačovým sítím, pronájem zařízení pro přenos informací, přenašení pomocí satelitních družic, přenos zpráv a obrazových informací pomocí počítače, půjčování telekomunikačních zařízení, telekonference (služby dálkových konferencí), teleshoppingové služby (poskytování televizních kanálů pro teleshoppingové služby), televizní vysílání, digitální vysílání, televizní vysílání programů, televizní vysílání zábavných, vzdělávacích, výchovných, soutěžních, diskusních a informačních pořadů, šíření elektronických časopisů, informací, elektronických periodik, knih v elektronické podobě, audio nebo audiovizuálních děl prostřednictvím informační nebo datové nebo elektronické nebo komunikační nebo telekomunikační nebo počítačové sítě, zejména Internetu, pomocí satelitů a jiné, informační služby na Internetu související s televizním vysíláním, služby na Internetu související s televizním vysíláním, provozování internetového serveru, provozování internetového portálu, zajištění prostoru pro webové stránky, poskytování portálu na Internetu, poskytování on-line platformy pro nahrávání, zpracování, přenos a aktualizaci dat, obrázků, fotografií, 3D aplikací, telexové služby, radiové vysílání, výzvy (služby poskytované rádiem, telefonem nebo jinými elektronickými komunikačními prostředky), zasílání zpráv; (41) dabing, nakladatelství a vydavatelství, ediční činnost, publikační činnost, nahrávání nosičů zvukových nebo obrazově zvukových, služby v oblasti digitálního zpracování obrazu, elektronické publikování (DTP), služby v oblasti estrád, tvorba a šíření audiovizuálních děl, zpravodajství, publicistika, televizní zpravodajství, TV produkce, tvorba programů, tvorba a výroba televizních a audiovizuálních programů, obrazové zpravodajství, filmová produkce, jiná než reklamní, filmová studia, filmová tvorba, filmové projekce, pronájem filmových promítaček a jejich příslušenství, půjčování filmů, fotografování, informace o možnostech zábavy, informace o výchově a vzdělávání, poskytování služeb v oblasti karaoke (hudební doprovod písní dle výběru zpěváka), výchovně zábavné klubové služby, kluby zdraví (služby), knihovny (půjčování knih), vydávání knih, koncertní síně, sály, organizování a vedení konference, organizování a vedení kongresu, korespondenční kurzy,

provozování muzea, služby nahrávacího studia, nahrávání videopásek, organizování kulturních nebo vzdělávacích výstav, organizace společenských a kulturních akcí, organizace, provozování a provádění her a soutěží i veřejných, provozování kina, organizování plesů, organizování vzdělávacích nebo zábavných soutěží, výstavní činnost v oblasti kultury nebo zábavy nebo výchovy nebo vzdělávání, zábavné parky, plánování a organizování večírků, pořádání soutěží krásy, poskytování online elektronických publikací [bez možnosti stažení], pronájem audio nahrávek, pronájem dekorací, pronájem kinematografických filmů, pronájem osvětlovacích zařízení pro divadla nebo televizní studia, pronájem rozhlasových a televizních přijímačů, provozování her on-line (z počítačové sítě), předprodej vstupenek, výroba divadelních nebo jiných představení, půjčování filmů, půjčování přenosných videokamer, půjčování videokamer, půjčování videopásek, psaní scénářů, pronájem rozhlasových a televizních přijímačů, organizování a vedení seminářů, služby v oblasti grafické úpravy, jiné než pro reklamní účely, studia nahrávací (služby), reportéřské služby, školení, vyučování, výroba rozhlasových a televizních programů, televizní zábava, zveřejňování textů, kromě reklamních, tlumočení posunkové řeči, opatřování titulky, výuka, vzdělávací informace, nahrávání videopásek, stříh videopásků, vydávání elektronických knih a časopisů on-line, vydávání textů, s výjimkou reklamních nebo náborových, výroba videofilmů, pronájem zvukového nahrávacího zařízení, živé představení, organizování živých vystoupení.

(730) **Česká televize**, Kavčí Hory 1, Praha 4 - Kavčí Hory, 14070, CZ

(210) **O-506819**

(220) 15.08.2013

(320) 15.08.2013

(511) 9, 16, 35, 38, 41

(540)



(510) (9) antény, audiovizuální zařízení pro výuku, automaty hudební, hrací skříně uváděné do chodu vhozením mince, nástroje na určování azimutu, barometry, brýle, pouzdra na brýle, brýle sluneční, brýle proti slunci, brýlové řetízky, buzoly, směrové kompas, clony na oči, čističe nosičů zvukových záznamů, čočky kontaktní, čočky optické, čtecí zařízení v televizi, dalekohledy, diapositivy, promítací přístroje na diapositivy, diktafony, magnetické disky, kompaktní disky (audio-video), gramofonové desky, gramofonové jehly, disky optické, DVD přehrávače, elektronická pera (vizuální zobrazovací jednotky), elektronické oznamovací tabule, elektronické publikace (s možností stažení), epidiascopy, filmové kamery, exponované filmy, stříhací zařízení na filmy, kreslené filmy, fotoaparáty, hologramy, nosiče záznamů nahrané i nenahrané, audiovizuální programy, filmy, CD disky, DVD disky, obaly na CD disky nebo DVD disky nebo na nosiče záznamů, jezdecké přílby, kalkulačky, kalkulačky kapesní, exponované kinofilm, klávesnice počítačové, krokoměry, magnetická média, magnetické disky, magnetické nosiče dat, magnetické pásky, magnetofony, magnety, magnety dekorační, mincové mechanismy pro televizory, monitory, mikrofony, nosiče dat magnetické, nosiče dat optické, nosiče zvukových nahrávek, nosiče zvukových záznamů nahrané i nenahrané, audiovizuální díla na nosičích, audiovizuální díla v digitální podobě, programové vybavení pro počítače, interaktivní software, software, hardware výpočetní techniky, interaktivní databáze, elektronické databáze, multimediální aplikace, elektronické multimediální nebo elektronické multimediální katalogy, elektronická periodika a knihy v elektronické podobě, ochranné brýle pro sport, ochranné helmy pro sport, obrazovky, optické disky kompaktní CD ROM, plátna promítací, počítače, počítačové hry (programy), počítačové tiskárny, podložky pod myš, potápěčské masky, potápěčské oděvy, potápěčské rukavice, pravítka (měřicí přístroje), pravítka logaritmické, přehrávače kompaktních disků, přílby ochranné, přístroje pro reprodukci zvuku, rádia, signalizační píšťalky, sluchátka, snímáče obrazu, skenery (zpracování dat), tampóny do uší pro potápěče, televizní

přístroje, trojúhelníky výstražné pro vozidla, videokamery, videokazety, videopásky, vyučovací stroje, zápisník elektronický, závaží; (16) alba, atlasy, pouzdra s barvami (školní pomůcky), blahopřání, blahopřání hudební, bloky (papírnické výrobky), brožury, papírové bryndáčky, časopisy, časopisy – komiksy, čínská tuš, desky (papírnické výrobky), psací desky s klipsem na přidržování papíru, desky na dokumenty (šanon, pořadače), dopisní papír, držáky na psací potřeby, figurky (sošky) z papírové hmoty, fólie hliníková na balení potravin, fotografie, stojany na fotografie, zemské globusy, grafické reprodukce, grafiky, gumy na mazání, hlína modelovací, houbičky navlhčovací (kancelářské potřeby), hroty psacích per, chrániče prstů (kancelářské potřeby), inkoust v tyčince, inkousty, kalamáře, kalendáře, kalendáře trhací, kancelářské potřeby, kromě nábytku, kancelářské sponky, papírové kapesníky, výrobky z kartónu, spadající do této třídy, karty, katalogy, kelímky papírové na mléčné výrobky, krabice na klobouky z lepenky, knihy, záložky do knih, knížky brožované, knižní zářádky, vzory na kopírování, papírové kornouty, krabice lepenkové nebo papírové, kružítka, křída na psaní, laminovačky (- na dokumenty) pro použití v kanceláři, výrobky z lepenky spadající do této třídy, malířská plátna, malířské stojany, malířské štětce, štětce, štětce na psaní, mapy, zeměpisné mapy, mašle papírové, materiály na pečetění, pomůcky na mazání, sáčky pro mikrovlnné trouby, misky na vodové barvy, materiály na modelování, nálepky (lepící pásky) pro kancelářské použití nebo pro domácnost, napínáčky, násadky na pera, noviny, nože na papír, obálky, obaly (papírnické výrobky), obaly na spisy, obtisky, ocelová pera, opěradla na ruce pro malíře, ořezávací stroje na tužky, ořezávací na tužky, oznámení rodinných událostí (papírnické výrobky), palety pro malíře, papír, dopisní papír, papír kopírovací (pauzovací), pergamenový papír, papír sací, svítilny, toaletní papír, papír voskovaný, papír Xuan, papírenské výrobky spadající do této třídy, papírová prostrání, papírové ubrusy, papírové podložky pod sklenice, podložky pod pívni sklenice, papírové ubrousky, pastelky, pouzdra na pasy, pečetě, penály, pera (kancelářské potřeby), pera plnicí, periodika, plakáty, plány, psací podložky, pomůcky učební, kromě přístrojů, pohlednice, poštovní známky, potřeby na psaní, poutače z papíru nebo lepenky, pouzdra na doklady, pouzdra na pera, pouzdra s psacími potřebami, papírové praporečky, pravítka, prospekty, příručky, psací podložky, psací soupravy (sada psacích potřeb), publikace, papírové pytlíky jako obaly, razítka, razítka datovací, pouzdra na razítka, razítkovací podušky, ročenky, papírové ručníky, rýsovací nástroje, samolepky, samolepky pro domácnost a pro kancelářské potřeby, sešity, sešivačky, skicáky, stírátka na tabule, školní potřeby, tabule školní, těžítka, tikety, tiskopisy, tiskové typy, tiskoviny, tužky, tuhy do tužek, držátka na tužky, patentní tužky, uhly na kreslení, zápisníky, zpěvníky; (35) reklamní, inzertní a propagační činnost, marketing, inzerce poštou, licence na výrobky a služby ostatních (komerční správa), nábor zaměstnanců, pomoc při řízení obchodní činnosti, obchodní nebo podnikatelské informace, obchodní nebo podnikatelský průzkum, organizování výstav (komerčních nebo reklamních), personální poradenství, pořádání veletrhů pro obchodní a reklamní účely, průzkum trhu, průzkum veřejného mínění, zajišťování předplatného telekomunikačních služeb pro ostatní, merchandising, organizační zabezpečování televizního vysílání, předvádění zboží, příprava inzertních sloupků, reklama (propagace), reklama on-line v počítačové síti, aktualizování reklamních materiálů, pronájem reklamních materiálů, zasílání reklamních materiálů zákazníkům, rozšiřování reklamních nebo inzertních materiálů, sekretářské služby, služby v oblasti grafické úpravy pro reklamní účely, styky s veřejností, vydávání reklamních nebo náborových propagačních a inzertních textů, televizní reklama, obchodní vedení uměleckých agentur, zajišťování novinového předplatného (pro předplatitele); (38) telekomunikace, služby umožňující komunikaci jedné osoby s druhou, elektronická pošta, služby elektronických nástěnek (telekomunikační služby), informační kanceláře, vysílání kabelové televize, služby dálkových konferencí, počítačová komunikace, posílání zpráv, poskytování internetových diskusních fór, pronájem přístrojů pro přenos zpráv, pronájem zařízení pro přenos informací, přenášání pomocí satelitních družic, přenos zpráv a obrazových informací pomocí počítače, půjčování telekomunikačních zařízení, telekonference (služby dálkových konferencí), teleshoppingové služby (poskytování

televizních kanálů pro teleshoppingové služby), televizní vysílání, digitální vysílání, televizní vysílání programů, televizní vysílání zábavných, vzdělávacích, výchovných, soutěžních, diskusních a informačních pořadů, šíření elektronických časopisů, informací, elektronických periodik, knih v elektronické podobě, audio nebo audiovizuálních děl prostřednictvím informační nebo datové nebo elektronické nebo komunikační nebo telekomunikační nebo počítačové sítě, zejména Internetu, pomocí satelitů a jiné, informační služby na Internetu související s televizním vysíláním, služby na Internetu související s televizním vysíláním, provozování internetového serveru, provozování internetového portálu, zajištění prostoru pro webové stránky, poskytování portálu na Internetu, poskytování on-line platformy pro nahrávání, zpracování, přenos a aktualizaci dat, obrázků, fotografií, 3D aplikací, telexové služby, rádiové vysílání, výzvy (služby poskytované rádiem, telefonem nebo jinými elektronickými komunikačními prostředky), zaslání zpráv; (41) dabing, nakladatelství a vydavatelství, ediční činnost, publikační činnost, nahrávání nosičů zvukových nebo obrazových zvukových, služby v oblasti digitálního zpracování obrazu, elektronické publikování (DTP), služby v oblasti estrád, tvorba a šíření audiovizuálních děl, zpravodajství, publicistika, televizní zpravodajství, TV produkce, tvorba programů, tvorba a výroba televizních a audiovizuálních programů, obrazové zpravodajství, filmová produkce, jiná než reklamní, filmová studia, filmová tvorba, filmové projekce, pronájem filmových promítaček a jejich příslušenství, půjčování filmů, fotografování, informace o možnostech zábavy, informace o výchově a vzdělávání, poskytování služeb v oblasti karaoke (hudební doprovod písní dle výběru zpěváka), výchovně zábavné klubové služby, kluby zdraví (služby), knihovny (půjčování knih), vydávání knih, koncertní síně, sály, organizování a vedení konference, organizování a vedení kongresu, korespondenční kurzy, provozování muzea, služby nahrávacího studia, nahrávání videopásek, organizování kulturních nebo vzdělávacích výstav, organizace společenských a kulturních akcí, organizace, provozování a provádění her a soutěží i veřejných, provozování kina, organizování plesů, organizování vzdělávacích nebo zábavných soutěží, výstavní činnost v oblasti kultury nebo zábavy nebo výchovy nebo vzdělávání, zábavné parky, plánování a organizování večírků, pořádání soutěží krásy, poskytování online elektronických publikací [bez možnosti stažení], pronájem audio nahrávek, pronájem dekorací, pronájem kinematografických filmů, pronájem osvětlovacích zařízení pro divadla nebo televizní studia, pronájem rozhlasových a televizních přijímačů, provozování her on-line (z počítačové sítě), předprodej vstupenek, výroba divadelních nebo jiných představení, půjčování filmů, půjčování přenosných videokamer, půjčování videokamer, půjčování videopásek, psaní scénářů, pronájem rozhlasových a televizních přijímačů, organizování a vedení seminářů, služby v oblasti grafické úpravy, jiné než pro reklamní účely, studia nahrávací (služby), reportérské služby, školení, vyučování, výroba rozhlasových a televizních programů, televizní zábava, zveřejňování textů, kromě reklamních, tlumočení posunkové řeči, opatřování titulky, výuka, vzdělávací informace, nahrávání videopásek, stříhání videopásek, vydávání elektronických knih a časopisů on-line, vydávání textů, s výjimkou reklamních nebo náborových, výroba videofilmů, pronájem zvukového nahrávacího zařízení, živé představení, organizování živých vystoupení.

(730) **Česká televize**, Kavčí Hory 1, Praha 4 - Kavčí Hory, 14070, CZ

(210) **O-506821**  
(220) 15.08.2013  
(320) 15.08.2013  
(511) 9, 35, 38, 39, 41  
(540)



(510) (9) filmy a hudba v elektronické podobě na celoplošných telekomunikačních sítích - např. na Internetu, přístroje pro záznam, převod a reprodukci zvuku a obrazu, filmová a televizní

technika, zařízení pro úpravu zvuku a obrazu, přístroje digitální, kabelové a internetové televize, přístroje fotografické a optické, přístroje telekomunikační techniky, satelitní technika, hudební technika - reproduktory, zesilovače, přístroje pro vedení, výrobu, přepínání, přeměnu, akumulaci, regulaci nebo řízení elektrického proudu, zařízení pro vysílání, kódování a dekódování signálů, přístroje pro zpracování informací, počítače, počítačové programy, elektronické noviny a časopisy, elektronické tiskoviny se zaměřením na oblast filmu, televize, hudby, kultury a zábavy, paměťová média všeho druhu - nahraná (zejména filmy a hudba) i nenahraná, elektronické a magnetické audiovizuální záznamy; (35) činnost podnikatelských, organizačních a ekonomických poradců, služby public relations, reklamní, marketingová a inzertní činnost, zejména v oblasti zábavy, umění, televize a filmu, televizní, rozhlasová a internetové reklama, distribuce zboží k reklamním účelům, automatizované zpracování dat, obchodní zastoupení podnikatelských subjektů, provoz obchodu a elektronického obchodu (e-shopu) s audiovizuálními nahrávkami (zejména filmy) a s audio nahrávkami (zejména hudba), zprostředkovatelská činnost s výše uvedenými službami, zařazenými ve třídě 35; (38) televizní a rozhlasové vysílání, vysílání digitální, kabelové nebo internetové televize a rozhlasu, rozšiřování a zveřejňování informací, dat a zpráv prostřednictvím informačních a telekomunikačních sítí, počítačová digitální komunikace, elektronická pošta, zaslání elektronických novin/časopisů elektronickou formou, pronájem vysílacího času nebo komunikačního elektronického prostoru, služby zprostředkování audiovizuální komunikace, zprostředkovatelská činnost s výše uvedenými službami, zařazenými ve třídě 38; (39) doprava, skladování a balení výrobků, distribuce tisku, filmů a hudby, zasilatelské služby zásilkového velkoobchodu; (41) nakladatelská a vydavatelská činnost, elektronické publikování, filmová a hudební produkce, provoz televizního kanálu v rámci této třídy, kulturní, společenská, výchovná a zábavní činnost, činnost televizního studia, činnost nahrávacího hudebního studia, dabing, stříhání, filmová a hudební tvorba - výroba televizních, filmových a rozhlasových programů, organizování a pořádání zábavních, soutěžních, sportovních, kulturních a společenských akcí, organizování a pořádání filmových a hudebních akcí, veletrhů a festivalů, filmový a hudební klub pro diváky a děti, půjčování a pronájem filmové, televizní a hudební techniky, půjčování a pronájem audiovizuálních záznamů - filmů a hudby, zprostředkování v oblasti kultury a zábavy v rámci této třídy, činnosti umělecké agentury v rámci této třídy, zprostředkování a poskytování informací v oblasti filmu, hudby, vzdělávání a zábavy.

(590) Barevná  
(730) **Československá filmová společnost, s.r.o.**, Václavské nám. 831/21, Praha 1, 11360, CZ  
(740) Ing. Jiří Strelák, Šumberova 42, Praha 6, 16200

(210) **O-506823**  
(220) 15.08.2013  
(320) 15.08.2013  
(511) 9, 16, 35, 38, 39, 41  
(540)



(510) (9) elektronické magazíny, noviny a časopisy, texty, filmy, hudba a fotografie v elektronické podobě na celoplošných telekomunikačních sítích - například na Internetu, paměťová média všeho druhu - nahraná (zejména filmy a hudba) i nenahraná, elektronické a magnetické audiovizuální záznamy, přístroje pro zpracování informací, počítače, počítačové programy, přístroje pro záznam, převod a reprodukci zvuku a obrazu, filmová a televizní technika, zařízení pro úpravu zvuku a obrazu, přístroje digitální, kabelové a internetové televize, přístroje fotografické a optické, přístroje telekomunikační techniky, hudební technika - reproduktory, zesilovače, přístroje pro vedení, výrobu, přepínání, přeměnu, akumulaci, regulaci

nebo řízení elektrického proudu, zařízení pro vysílání, kódování a dekódování signálů; (16) tiskoviny všeho druhu, zejména noviny a časopisy, odborné publikace, tiskové propagační materiály, fotografie, kancelářské a psací potřeby spadající do této třídy, zejména pro reklamní účely; (35) činnost podnikatelských, organizačních a ekonomických poradců, reklamní, marketingová a inzertní činnost, zejména v oblasti zábavy, umění, televize a filmu, průzkumy trhu, průzkumy veřejného mínění, služby public relations, obchodní management, televizní, rozhlasová a internetová (elektronická) reklama, distribuce zboží k reklamním účelům, automatizované zpracování dat, obchodní zastoupení podnikatelských subjektů, provoz obchodu a elektronického obchodu (e-shopu) s klasickými i elektronickými tiskovinami, audiovizuálními nahrávkami, (zejména filmy) a s audio nahrávkami (zejména hudba), zprostředkovatelská činnost s výše uvedenými službami, zařazenými ve třídě 35; (38) televizní a rozhlasové vysílání, vysílání digitální, kabelové nebo internetové televize a rozhlasu, satelitní vysílání, rozšiřování a zveřejňování informací, dat a zpráv prostřednictvím informačních a telekomunikačních sítí, počítačová digitální komunikace, elektronická pošta, zaslání elektronických novin/časopisů elektronickou formou, pronájem vysílacího času nebo komunikačního elektronického prostoru, služby zprostředkování audiovizuální komunikace, zprostředkovatelská činnost s výše uvedenými službami, zařazenými ve třídě 38; (39) doprava, skladování a balení výrobků, distribuce tiskovin - novin, knih a časopisů, distribuce filmů a hudby, zasilatelské služby zásilkového velkoobchodu; (41) nakladatelská a vydavatelská činnost, elektronické publikování, vydávání tiskovin a elektronických publikací, filmová a hudební produkce, provoz televizního kanálu v rámci této třídy, kulturní, společenská, výchovná a zábavní činnost, školící a vzdělávací činnosti, činnost filmového a televizního studia, činnost nahrávacího hudebního studia, dabing, střih, filmová a hudební tvorba - výroba televizních, filmových a rozhlasových programů, organizování a pořádání zábavních, soutěžních, sportovních, kulturních a společenských akcí, pořádání loterií nebo sázek, organizování a pořádání filmových a hudebních akcí, veletrhů a festivalů, půjčování a pronájem tiskovin, pronájem filmové, televizní a hudební techniky, půjčování a pronájem audiovizuálních záznamů - filmů a hudby, zprostředkování v oblasti kultury a zábavy v rámci této třídy, činnosti umělecké agentury v rámci této třídy, zprostředkování a poskytování informací v oblasti vydavatelství, filmu, hudby, vzdělávání a zábavy.

- (590) Barevná  
(730) **MEDIAPOLI GROUP s.r.o.**, 28. října 68/165, Ostrava - Mariánské Hory, 70900, CZ  
(740) Ing. Jiří Střelák, Šumberova 42, Praha 6, 16200

- (210) **O-506824**  
(220) 15.08.2013  
(320) 15.08.2013  
(511) 9, 16, 41  
(540)



- (510) (9) elektronické databáze a databázové produkty na Internetu, mobilních platformách, na CD a DVD, záznamy na optických a magnetických nosičích; (16) tiskoviny, časopisy, periodika, knihy; (41) vydávání periodických a neperiodických publikací včetně katalogů v tištěné podobě a prostřednictvím sítě Internet, pořádání a řízení školení, vzdělávací kurzy, dálkové vyučovací kurzy a lekce poskytované on-line.  
(730) **Majer Jan**, Malobřevnovská 174/2, Praha 6, 16900, CZ

- (210) **O-507580**  
(220) 16.09.2013  
(320) 16.09.2013  
(511) 18, 25, 32, 33, 35, 41, 43  
(540)

**POUTNÍK**

- (510) (18) batohy, tašky, kufry a zavazadla, deštníky, slunečníky; (25) oděvy, obuv, kloboučnické zboží všeho druhu, také pro sport, všechno výše uvedené zboží také z kůže (zařazené do třídy 25), opasky, čepice, trička, bundy, zástěry; (32) piva, lehká piva a ležáky, nealkoholická a nízkoalkoholická piva, míchané nápoje obsahující pivo, zařazené do třídy 32, sladová piva, zázvorová piva, nealkoholické nápoje, vody minerální a šumivé, sirupy a jiné přípravky k přípravě nápojů, nealkoholické ovocné šťávy, ovocné nektary, neléčivé izotonické nápoje; (33) alkoholické nápoje, s výjimkou piv; (35) reklamní, inzertní služby všeho druhu včetně inzerce a reklamy poskytované v počítačových, telekomunikačních a obdobných sítích, informační servis a poradenské služby v obchodě, pořádání reklamních a obchodních výstav a předváděcích akcí zboží a služeb, včetně distribuce zboží k reklamním účelům, zprostředkovatelské služby v oblasti obchodu s výrobky ve tř. 6, 7, 9, 16, 18, 20, 21, 24, 25, 32 a 34, obchodní služby v oboru polygrafie, průzkum trhu a marketing, obchodní zastoupení tuzemských a zahraničních firem, rozmnožování dokumentů (kopírovací služby); (41) agenturní činnost v oblasti kultury a zábavy, pořádání kulturních a sportovních akcí, pořádání konferencí, pořádání festivalů, koncertů, živých hudebních a divadelních vystoupení, organizování a pořádání výstav k nekomerčním účelům; (43) služby spojené s provozováním pohostinství, restaurací a podniků rychlého občerstvení spadající do této třídy, poskytování ubytovacích služeb.  
(730) **DUP - družstvo Pelhřimov**, Řemenovská 1999, Pelhřimov, 39301, CZ  
(740) PatentCentrum Sedlák & Partners s.r.o., Husova 5, České Budějovice, 37001

- (210) **O-507605**  
(220) 17.09.2013  
(320) 17.09.2013  
(511) 25  
(540)



- (510) (25) oděvy.  
(590) Barevná  
(730) **V-REMIX spol. s r.o.**, Pražská 383, Dolní Břežany, 25241, CZ  
(740) Advokátní kancelář, Mgr. Dana Hanáková, advokátka, Hurbanova 1279/6, Praha 4 - Krč, 14200

- (210) **O-507606**  
(220) 17.09.2013  
(320) 17.09.2013  
(511) 25  
(540)



- (510) (25) oděvy.  
(590) Barevná

- (730) **V-REMIX spol. s r.o.**, Pražská 383, Dolní Břežany, 25241, CZ (730) **Škoda Auto a.s.**, Tř. Václava Klementa 869, Mladá Boleslav, 29360, CZ  
(740) Advokátní kancelář, Mgr. Dana Hanáková, advokátka, Hurbanova 1279/6, Praha 4 - Krč, 14200
- 

(210) **O-508045**

(220) 14.10.2013

(320) 24.11.2011

(511) 3

(540)

## FINITY

- (510) (3) kosmetika, vonné oleje, přípravky pro čištění, péči a zkrášlování pleti.  
(730) **The Procter & Gamble Company**, One Procter & Gamble Plaza, Cincinnati, OH, US  
(740) ŠTROS & KUSÁK advokátní a patentová kancelář, JUDr. David Štros, advokát, Národní 32, Praha 1, 11000
- 

(210) **O-508709**

(220) 30.10.2013

(320) 30.10.2013

(511) 10

(540)

## ZENTIVA

- (510) (10) chirurgické, lékařské, stomatologické a veterinární přístroje a nástroje, umělé údy, oči a zuby, ortopedické potřeby, materiál na sešívání ran.  
(730) **Zentiva Group, a.s.**, U Kabelovny 130, Praha 10 - Dolní Měcholupy, 10237, CZ  
(740) ČERVENKA, KLEINTOVÁ, TURKOVÁ Patentová, známková a advokátní kancelář, Ing. Eva Kleintová, Budečská 6/974, Praha 2, 12000
- 

(210) **O-508801**

(220) 01.11.2013

(320) 01.11.2013

(511) 12, 37, 42

(540)

## ZETOR CRYSTAL

- (510) (12) motorová vozidla všeho druhu zejména traktory, motory pro pozemní vozidla; (37) opravy, údržba a servisní služby; (42) vývoj a výzkum v oblasti výroby traktorů, technické kontroly a kontroly kvality nových výrobků, inženýrské práce (expertizy) a průmyslový design v oblasti vývoje, výzkumu a výroby traktorů.  
(730) **HTC holding a.s.**, Dobrovičova 8, Bratislava, SK  
(740) INPARTNERS GROUP, Mgr. Simona Hejdová, Lidická 51, Brno, 60200
- 

(210) **O-509128**

(220) 12.11.2013

(320) 12.11.2013

(511) 28, 35, 41

(540)

KLEMENT

LAURA



- (510) (28) hračky a hry, příruční počítačové hry, sportovní potřeby a nářadí, spadající do této třídy; (35) reklama a propagační činnost; (41) výchova, vzdělávací služby, zábava, sportovní a kulturní aktivity.  
(590) Barevná  
(730) **Škoda Auto a.s.**, Tř. V. Klementa 869, Mladá Boleslav, 29360, CZ
- 

(210) **O-509412**

(220) 22.11.2013

(320) 22.11.2013

(511) 12

(540)

## S-BREAK

- (510) (12) automobily a jejich části, vše ve třídě 12.



## Zamítnuté a částečně zamítnuté přihlášky ochranných známek po zveřejnění

Zjistí-li Úřad v průběhu řízení o námitkách, že přihlašovaná ochranná známka nespĺňuje podmínky pro zápis, přihlášku zamítne. Zjistí-li, že přihlašovaná ochranná známka nespĺňuje podmínky pro zápis jen pro některé výrobky nebo služby, přihlášku zamítne v rozsahu výrobků nebo služeb, pro které přihláška nespĺňuje podmínky zápisu. S ohledem na tuto skutečnost, obsahuje tato kapitola údaje o rozhodnutích o zamítnutí přihlášky ochranné známky v celém nebo částečném rozsahu na základě ustanovení § 26 zákona č. 441/2003 Sb.

Údaje o výsledku rozhodnutí (zamítnutí přihlášky, částečné zamítnutí přihlášky) jsou uvedeny za datem právní moci rozhodnutí pod INID kódem (583) s názvem "Datum právní moci rozhodnutí/výsledek rozhodnutí".

(210) **O-482854**

(540)



(583) 28.11.2013 / zamítnutí přihlášky

(210) **O-494247**

(540)

**VALEA**

(583) 13.11.2013 / zamítnutí přihlášky

## Zamítnuté námítky týkající se ochranných známek

V průběhu řízení o námítkách může být Úřadem zjištěno, že přihlašovaná ochranná známka, která byla zveřejněna ve Věstníku, nezasahuje do zákonem chráněných starších práv třetích osob, tzv. namítajících, uvedených v ustanovení § 7 zákona č. 441/2003 Sb., a proto Úřad námítky zamítne. Údaje o rozhodnutích o zamítnutí námítek na základě ustanovení § 26 zákona č. 441/2003 Sb. jsou obsaženy v této kapitole.

(210) **O-485716**

(540)

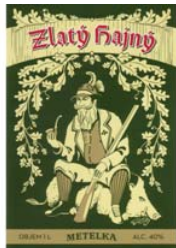

(583) 12.11.2013

---

## Přehled zápisů ochranných známek bez změny ve vztahu ke zveřejněným přihláškám

Kapitola obsahuje údaje o ochranných známkách zapsaných na základě ustanovení § 28 odst. 1 zákona č. 441/2003 Sb., u kterých nedošlo ke změně údajů oproti zveřejněné přihlášce ochranné známky.

Číselný přehled
-----------------

334863, 334864, 334865, 334866, 334867, 334868, 334869, 334870, 334871, 334872, 334873, 334874, 334875, 334876, 334877, 334878, 334879, 334880, 334881, 334882, 334883, 334884, 334885, 334886, 334887, 334888, 334889, 334890, 334891, 334892, 334893, 334894, 334895, 334896, 334897, 334898, 334899, 334900, 334901, 334902, 334903, 334904, 334905, 334906, 334907, 334908, 334909, 334910, 334911, 334912, 334913, 334914, 334915, 334916, 334917, 334918, 334919, 334920, 334921, 334922, 334923, 334924, 334925, 334926, 334927, 334928, 334929, 334930, 334931, 334932, 334933, 334934, 334935, 334936, 334937, 334938, 334939, 334940, 334941, 334942, 334943, 334944, 334945, 334946, 334947, 334948, 334949, 334950, 334951, 334952, 334953, 334954, 334955, 334956, 334957, 334958, 334959, 334960, 334961, 334962, 334963, 334964, 334965, 334966, 334967, 334968, 334969, 334970, 334971, 334972, 334973, 334974, 334975.
---

## Zápisy ochranných známek bez změny ve vztahu ke zveřejněným přihláškám

(111) <b>334863</b>	(210) O-495196
(220) 29.09.2009	
(320) 29.09.2009	
(442) 17.08.2011	
(151) 27.11.2013	
(730) <b>Future Enterprises Pte Ltd</b> , 31 Harrison Road,08-01 Food Empire Business Suites, Singapore 369649, SG	
(210) O-487291	
(111) <b>334864</b>	(111) <b>334871</b>
(220) 17.01.2012	(220) 14.08.2012
(320) 17.01.2012	(320) 14.08.2012
(442) 12.09.2012	(442) 21.08.2013
(151) 27.11.2013	(151) 27.11.2013
(730) <b>Think In a.s.</b> , Křemencova 178, Praha 1, 11000, CZ	(730) <b>Kizák Juraj Ing.</b> , Trytova 1123/1, Praha 9 - Černý Most, 19800, CZ
(210) O-491859	(210) O-497417
(111) <b>334865</b>	(111) <b>334872</b>
(220) 19.01.2012	(220) 11.09.2012
(320) 19.01.2012	(320) 11.09.2012
(442) 21.08.2013	(442) 21.08.2013
(151) 27.11.2013	(151) 27.11.2013
(730) <b>STATUTÁRNÍ MĚSTO CHOMUTOV</b> , Zborovská 4602, Chomutov, 43028, CZ	(730) <b>TIPAFROST, a.s.</b> , Žďárského 188, Kožichovice, 67401, CZ
(210) O-491906	(210) O-498062
(111) <b>334866</b>	(111) <b>334873</b>
(220) 27.03.2012	(220) 12.09.2012
(320) 27.03.2012	(320) 12.09.2012
(442) 21.08.2013	(442) 19.06.2013
(151) 27.11.2013	(151) 27.11.2013
(730) <b>MPS Holding a.s.</b> , Karolinská 605/1, Praha 8 - Karlín, 18600, CZ	(730) <b>Pivovary Staropramen s.r.o.</b> , Nádražní 43/84, Praha 5, 15000, CZ
(210) O-493906	(210) O-498104
(111) <b>334867</b>	(111) <b>334874</b>
(220) 13.04.2012	(220) 14.09.2012
(320) 13.04.2012	(320) 14.09.2012
(442) 11.07.2012	(442) 21.08.2013
(151) 27.11.2013	(151) 27.11.2013
(730) <b>Českomoravská asociace Klubů dvojčat a vícčtat, o.s.</b> , Nádražní 1272/15, Praha 5, 15000, CZ	(730) <b>Znovín Znojmo, a.s.</b> , Šatov, Šatov, 67122, CZ
(210) O-494377	(210) O-498164
(111) <b>334868</b>	(111) <b>334875</b>
(220) 16.05.2012	(220) 26.09.2012
(320) 16.05.2012	(320) 26.09.2012
(442) 18.07.2012	(442) 21.08.2013
(151) 27.11.2013	(151) 27.11.2013
(730) <b>NetBeatles s.r.o.</b> , Pod Harfou 3, Praha 9, 19000, CZ	(730) <b>MRŇOUSKOV s.r.o.</b> , Úvalno 281, Úvalno, 79391, CZ
(210) O-495179	(210) O-498422
(111) <b>334869</b>	(111) <b>334876</b>
(220) 16.05.2012	(220) 05.10.2012
(320) 16.05.2012	(320) 05.10.2012
(442) 21.08.2013	(442) 21.08.2013
(151) 27.11.2013	(151) 27.11.2013
(730) <b>Aspen team s.r.o.</b> , Mánesova 1045, Stříbro, 34901, CZ	(730) <b>České dráhy, a.s.</b> , Nábřeží L. Svobody 1222, Praha 1, 11015, CZ
(210) O-495192	(210) O-498679
(111) <b>334870</b>	(111) <b>334877</b>
(220) 16.05.2012	(220) 25.10.2012
(320) 16.05.2012	(320) 25.10.2012
(442) 21.08.2013	(442) 21.08.2013
(151) 27.11.2013	(151) 27.11.2013
(730) <b>Město Litoměřice</b> , Mírové náměstí 15/7, Litoměřice, 41201, CZ	(730) <b>Kalous Jan</b> , Nám. Míru 4, Praha 2, 12000, CZ
	(210) O-499214
	(111) <b>334878</b>
	(220) 26.10.2012
	(320) 26.10.2012
	(442) 21.08.2013
	(151) 27.11.2013

(730) <b>SMARTER Training &amp; Consulting, s.r.o.</b> , Vilová 3194/8, Praha 10, 10000, CZ	(111) <b>334887</b> (220) 04.02.2013 (320) 04.02.2013 (442) 21.08.2013 (151) 27.11.2013 (730) <b>HEGLUND a.s.</b> , Revoluční 1/655, Praha 1, 11000, CZ (210) O-501582
(210) O-499221	
(111) <b>334879</b> (220) 05.11.2012 (320) 05.11.2012 (442) 21.08.2013 (151) 27.11.2013 (730) <b>Backstage Production, s.r.o.</b> , Klimentská 1172/48, Praha 1 - Nové Město, 11000, CZ	(111) <b>334888</b> (220) 05.02.2013 (320) 05.02.2013 (442) 21.08.2013 (151) 27.11.2013 (730) <b>Trik Martin</b> , Spolková 31, Plzeň, 31200, CZ (210) O-501618
(210) O-499467	
(111) <b>334880</b> (220) 30.11.2012 (320) 30.11.2012 (442) 21.08.2013 (151) 27.11.2013 (730) <b>FAVEX, s.r.o.</b> , Slezská 128/2210, Praha 3, 13000, CZ (210) O-500199	(111) <b>334889</b> (220) 05.02.2013 (320) 05.02.2013 (442) 21.08.2013 (151) 27.11.2013 (730) <b>Cheremnych Oleh</b> , Bryksova 947/21, Praha 9, 19800, CZ (210) O-501620
(111) <b>334881</b> (220) 10.12.2012 (320) 10.12.2012 (442) 21.08.2013 (151) 27.11.2013 (730) <b>IWD Czech s.r.o.</b> , Plzeňská 466/359, Ostrava - Stará Bělá, 72400, CZ	(111) <b>334890</b> (220) 05.02.2013 (320) 05.02.2013 (442) 21.08.2013 (151) 27.11.2013 (730) <b>Cheremnych Oleh</b> , Bryksova 947/21, Praha 9, 19800, CZ (210) O-501621
(210) O-500404	
(111) <b>334882</b> (220) 18.12.2012 (320) 18.12.2012 (442) 21.08.2013 (151) 27.11.2013 (730) <b>ČiSoft s.r.o.</b> , Bendova 1087/12, Plzeň, 30100, CZ (210) O-500610	(111) <b>334891</b> (220) 05.02.2013 (320) 05.02.2013 (442) 21.08.2013 (151) 27.11.2013 (730) <b>ICZ a.s.</b> , Na hřebenech II 1718/10, Praha 4, 14000, CZ (210) O-501622
(111) <b>334883</b> (220) 20.12.2012 (320) 20.12.2012 (442) 21.08.2013 (151) 27.11.2013 (730) <b>Válek Petr</b> , Hálkova 1459/17, Havířov - Podlesí, 73601, CZ	(111) <b>334892</b> (220) 05.02.2013 (320) 05.02.2013 (442) 21.08.2013 (151) 27.11.2013 (730) <b>AC Steel a.s.</b> , Strojnická 374, Český Těšín, 73562, CZ (210) O-501625
(210) O-500652	
(111) <b>334884</b> (220) 20.12.2012 (320) 20.12.2012 (442) 21.08.2013 (151) 27.11.2013 (730) <b>National Pen Co. LLC</b> , 12121 Sripps Summit Drive, 92131 San Diego, California, DE, US	(111) <b>334893</b> (220) 05.02.2013 (320) 05.02.2013 (442) 21.08.2013 (151) 27.11.2013 (730) <b>LogEx logistics s.r.o.</b> , Nová čtvrť 198, Kněževy, 25268, CZ (210) O-501626
(210) O-500663	
(111) <b>334885</b> (220) 09.01.2013 (320) 09.01.2013 (442) 21.08.2013 (151) 27.11.2013 (730) <b>Atilay Hasan</b> , Budečská 1168/40, Praha 2, 12000, CZ (210) O-500960	(111) <b>334894</b> (220) 07.02.2013 (320) 07.02.2013 (442) 21.08.2013 (151) 27.11.2013 (730) <b>Mountfield a.s.</b> , Mirošovská 697, Mnichovice, 25164, CZ (210) O-501673
(111) <b>334886</b> (220) 30.01.2013 (320) 30.01.2013 (442) 21.08.2013 (151) 27.11.2013 (730) <b>For Each s.r.o.</b> , Krásava 802/25, Praha 3 - Žižkov, 13000, CZ	(111) <b>334895</b> (220) 07.02.2013 (320) 07.02.2013 (442) 21.08.2013 (151) 27.11.2013
(210) O-501476	

(730) <b>MULTIMEDIA SOLUTION s.r.o.</b> , Václavská 12, Praha 2, 12000, CZ	(111) <b>334904</b>
(210) O-501701	(220) 28.02.2013
	(320) 28.02.2013
	(442) 21.08.2013
	(151) 27.11.2013
(111) <b>334896</b>	(730) <b>OLMA a.s.</b> , Pavelkova 18, Olomouc, 77200, CZ
(220) 09.02.2013	(210) O-502275
(320) 09.02.2013	
(442) 21.08.2013	
(151) 27.11.2013	
(730) <b>JELÍNEK HOLDING s.r.o.</b> , Srbice č.p. 96, Srbice, 41713, CZ	(111) <b>334905</b>
(210) O-501739	(220) 06.03.2013
	(320) 06.03.2013
	(442) 21.08.2013
	(151) 27.11.2013
	(730) <b>CET 21, spol. s r.o.</b> , Kříženeckého náměstí 1078/5, Praha 5, 15200, CZ
	(210) O-502422
(111) <b>334897</b>	
(220) 14.02.2013	
(320) 14.02.2013	
(442) 21.08.2013	
(151) 27.11.2013	
(730) <b>Rennerová Jana BcA.</b> , U Parního mlýna 1289/8, Praha 7, 17000, CZ	(111) <b>334906</b>
(210) O-501853	(220) 06.03.2013
	(320) 06.03.2013
	(442) 21.08.2013
	(151) 27.11.2013
	(730) <b>Barrandov Televizní studio a.s.</b> , Kříženeckého nám. 322, Praha 5, 15200, CZ
	(210) O-502423
(111) <b>334898</b>	
(220) 19.02.2013	
(320) 19.02.2013	
(442) 21.08.2013	
(151) 27.11.2013	
(730) <b>PhytoCZ, s.r.o.</b> , Dukelská brána 5, Prostějov, 79601, CZ	(111) <b>334907</b>
(210) O-501948	(220) 06.03.2013
	(320) 06.03.2013
	(442) 21.08.2013
	(151) 27.11.2013
	(730) <b>Barrandov Televizní studio a.s.</b> , Kříženeckého nám. 322, Praha 5, 15200, CZ
	(210) O-502424
(111) <b>334899</b>	
(220) 19.02.2013	
(320) 19.02.2013	
(442) 21.08.2013	
(151) 27.11.2013	
(730) <b>PhytoCZ, s.r.o.</b> , Dukelská brána 5, Prostějov, 79601, CZ	(111) <b>334908</b>
(210) O-501949	(220) 06.03.2013
	(320) 06.03.2013
	(442) 21.08.2013
	(151) 27.11.2013
	(730) <b>Barrandov Televizní studio a.s.</b> , Kříženeckého nám. 322, Praha 5, 15200, CZ
	(210) O-502425
(111) <b>334900</b>	
(220) 22.02.2013	
(320) 22.02.2013	
(442) 21.08.2013	
(151) 27.11.2013	
(730) <b>Československá obchodní banka, a.s.</b> , Radlická 333/150, Praha 5, 15157, CZ	(111) <b>334909</b>
(210) O-502092	(220) 06.03.2013
	(320) 06.03.2013
	(442) 21.08.2013
	(151) 27.11.2013
	(730) <b>Celia - CZ s.r.o.</b> , Zalužany 99, Zalužany, 26284, CZ
	(210) O-502429
(111) <b>334901</b>	
(220) 22.02.2013	
(320) 22.02.2013	
(442) 21.08.2013	
(151) 27.11.2013	
(730) <b>Tablet Media a.s.</b> , Milady Horákové 817/48, Praha 7 - Holešovice, 17000, CZ	(111) <b>334910</b>
(210) O-502103	(220) 12.03.2013
	(320) 12.03.2013
	(442) 21.08.2013
	(151) 27.11.2013
	(730) <b>Dvořák Jiří</b> , ul. E. Beneše 645, Polička, 57201, CZ <b>Dvořáková Šárka</b> , ul. E. Beneše 645, Polička, 57201, CZ
	(210) O-502558
(111) <b>334902</b>	
(220) 28.02.2013	
(320) 28.02.2013	
(442) 21.08.2013	
(151) 27.11.2013	
(730) <b>WITTMANN TOURS spol. s r.o.</b> , Novotného lávka 200/5, Praha 1, 11000, CZ	(111) <b>334911</b>
(210) O-502272	(220) 12.03.2013
	(320) 12.03.2013
	(442) 21.08.2013
	(151) 27.11.2013
	(730) <b>CECH MECHANICKÝCH ZÁMKOVÝCH SYSTÉMŮ ČR</b> , Moskevská 367/22, Praha 10, 10100, CZ
	(210) O-502559
(111) <b>334903</b>	
(220) 28.02.2013	
(320) 28.02.2013	
(442) 21.08.2013	
(151) 27.11.2013	
(730) <b>OgilvyAction s.r.o.</b> , Přívozní 1064/2A, Praha 7, 17000, CZ	(111) <b>334912</b>
(210) O-502273	

(220) 15.03.2013	(442) 21.08.2013
(320) 15.03.2013	(151) 27.11.2013
(442) 21.08.2013	(730) <b>KOPAPHARM s.r.o.</b> , Petrohradská 1477/39, Praha 10 - Vršovice, 10100, CZ
(151) 27.11.2013	(210) O-502999
(730) <b>AGRO - Měřín, a.s.</b> , Zarybník 516, Měřín, 59442, CZ	
(210) O-502672	
<hr/>	
(111) <b>334913</b>	(111) <b>334921</b>
(220) 18.03.2013	(220) 27.03.2013
(320) 18.03.2013	(320) 27.03.2013
(442) 21.08.2013	(442) 21.08.2013
(151) 27.11.2013	(151) 27.11.2013
(730) <b>OFFSIDE MEN s.r.o.</b> , Podolská 349/86, Praha 4 - Podolí, 14700, CZ	(730) <b>ADDUCO detektivní kancelář s.r.o.</b> , Sídliště 1438/19, Lysá nad Labem, 28922, CZ
<b>Česká televize</b> , Kavčí Hory, Praha 4, 14070, CZ	(210) O-503012
(210) O-502691	
<hr/>	
(111) <b>334914</b>	(111) <b>334922</b>
(220) 20.03.2013	(220) 04.04.2013
(320) 20.03.2013	(320) 04.04.2013
(442) 21.08.2013	(442) 21.08.2013
(151) 27.11.2013	(151) 27.11.2013
(730) <b>Club solutions s.r.o.</b> , Na Honech II 4916, Zlín, 76005, CZ	(730) <b>Vyjednavatelé s.r.o.</b> , Rozsocha 2, Orlické Podhůří, 56201, CZ
(210) O-502818	(210) O-503193
<hr/>	
(111) <b>334915</b>	(111) <b>334923</b>
(220) 21.03.2013	(220) 05.04.2013
(320) 21.03.2013	(320) 05.04.2013
(442) 21.08.2013	(442) 21.08.2013
(151) 27.11.2013	(151) 27.11.2013
(730) <b>Mudroch David</b> , Prosetín 185, Prosetín u Hlinska, 53976, CZ	(730) <b>Vinařství Barborka Velké Pavlovice s.r.o.</b> , Traťová 574/1, Brno, Horní Heršpice, 61900, CZ
(210) O-502836	(210) O-503216
<hr/>	
(111) <b>334916</b>	(111) <b>334924</b>
(220) 25.03.2013	(220) 05.04.2013
(320) 25.03.2013	(320) 05.04.2013
(442) 21.08.2013	(442) 21.08.2013
(151) 27.11.2013	(151) 27.11.2013
(730) <b>RHP Development s.r.o.</b> , Na Příkopě 583/15, Praha 1, 11000, CZ	(730) <b>Česká unie sportu</b> , Zátokova 100/2, Praha 6, 16017, CZ
(210) O-502909	(210) O-503245
<hr/>	
(111) <b>334917</b>	(111) <b>334925</b>
(220) 25.03.2013	(220) 05.04.2013
(320) 25.03.2013	(320) 05.04.2013
(442) 21.08.2013	(442) 21.08.2013
(151) 27.11.2013	(151) 27.11.2013
(730) <b>WELL Group a.s.</b> , Tusarova 1179/37, Praha 7 - Holešovice, 17000, CZ	(730) <b>Česká unie sportu</b> , Zátokova 100/2, Praha 6, 16017, CZ
(210) O-502910	(210) O-503246
<hr/>	
(111) <b>334918</b>	(111) <b>334926</b>
(220) 26.03.2013	(220) 11.04.2013
(320) 26.03.2013	(320) 11.04.2013
(442) 21.08.2013	(442) 21.08.2013
(151) 27.11.2013	(151) 27.11.2013
(730) <b>SAZKA, sázková kancelář a.s.</b> , K Žižkovu 851, Praha 9, 19093, CZ	(730) <b>SUBIO EKO s.r.o.</b> , Výstavní 2477/30, Ostrava - Moravská Ostrava, 70200, CZ
(210) O-502994	(210) O-503430
<hr/>	
(111) <b>334919</b>	(111) <b>334927</b>
(220) 26.03.2013	(220) 11.04.2013
(320) 26.03.2013	(320) 11.04.2013
(442) 21.08.2013	(442) 21.08.2013
(151) 27.11.2013	(151) 27.11.2013
(730) <b>SAZKA, sázková kancelář a.s.</b> , K Žižkovu 851, Praha 9, 19093, CZ	(730) <b>Onapharm, s.r.o.</b> , Nová cesta 1550/17, Praha 4, 14000, CZ
(210) O-502995	(210) O-503458
<hr/>	
(111) <b>334920</b>	(111) <b>334928</b>
(220) 26.03.2013	(220) 12.04.2013
(320) 26.03.2013	(320) 12.04.2013
	(442) 21.08.2013
	(151) 27.11.2013

(730) <b>PQ PARTNERS LIMITED</b> , Athinon, Agios Antonios 5, Nicosia, CY	(210) O-503700
(210) O-503461	(111) <b>334937</b>
(111) <b>334929</b>	(220) 18.04.2013
(220) 12.04.2013	(320) 18.04.2013
(320) 12.04.2013	(442) 21.08.2013
(442) 21.08.2013	(151) 27.11.2013
(151) 27.11.2013	(730) <b>Jan Jiříček</b> , Vrchlického 9, Prostějov, 79601, CZ
(730) <b>PQ PARTNERS LIMITED</b> , Athinon, Agios Antonios 5, Nicosia, CY	(210) O-503709
(210) O-503462	(111) <b>334938</b>
(111) <b>334930</b>	(220) 18.04.2013
(220) 16.04.2013	(320) 18.04.2013
(320) 16.04.2013	(442) 21.08.2013
(442) 21.08.2013	(151) 27.11.2013
(151) 27.11.2013	(730) <b>Laboratories, s.r.o.</b> , Zdráhalova 1648/22, Brno, 61300, CZ
(730) <b>TCM Herbs, s.r.o.</b> , U Černé Věže 315/1, České Budějovice, 37001, CZ	(210) O-503710
(210) O-503581	(111) <b>334939</b>
(111) <b>334931</b>	(220) 19.04.2013
(220) 16.04.2013	(320) 19.04.2013
(320) 16.04.2013	(442) 21.08.2013
(442) 21.08.2013	(151) 27.11.2013
(151) 27.11.2013	(730) <b>Libor Macek</b> , Kelč 482, 75643, CZ
(730) <b>TCM Herbs, s.r.o.</b> , U Černé Věže 315/1, České Budějovice, 37001, CZ	(210) O-503713
(210) O-503582	(111) <b>334940</b>
(111) <b>334932</b>	(220) 22.04.2013
(220) 16.04.2013	(320) 22.04.2013
(320) 16.04.2013	(442) 21.08.2013
(442) 21.08.2013	(151) 27.11.2013
(151) 27.11.2013	(730) <b>Elektrotechnický zkušební ústav, s.p.</b> , Pod Lisem 129, Praha 8 - Troja, 17102, CZ
(730) <b>TCM Herbs, s.r.o.</b> , U Černé Věže 315/1, České Budějovice, 37001, CZ	(210) O-503748
(210) O-503583	(111) <b>334941</b>
(111) <b>334933</b>	(220) 22.04.2013
(220) 16.04.2013	(320) 22.04.2013
(320) 16.04.2013	(442) 21.08.2013
(442) 21.08.2013	(151) 27.11.2013
(151) 27.11.2013	(730) <b>Exponex s.r.o.</b> , Pražákova 60, Brno, 61900, CZ
(730) <b>TCM Herbs, s.r.o.</b> , U Černé Věže 315/1, České Budějovice, 37001, CZ	(210) O-503750
(210) O-503584	(111) <b>334942</b>
(111) <b>334934</b>	(220) 22.04.2013
(220) 17.04.2013	(320) 22.04.2013
(320) 17.04.2013	(442) 21.08.2013
(442) 21.08.2013	(151) 27.11.2013
(151) 27.11.2013	(730) <b>Iveta Pleyerová</b> , Velká Dominikánská 121/18, Litoměřice - město, 41201, CZ
(730) <b>Příbramská uzenina a.s.</b> , Jinecká 315, Příbram, 26101, CZ	(210) O-503754
(210) O-503623	(111) <b>334943</b>
(111) <b>334935</b>	(220) 22.04.2013
(220) 18.04.2013	(320) 22.04.2013
(320) 18.04.2013	(442) 21.08.2013
(442) 21.08.2013	(151) 27.11.2013
(151) 27.11.2013	(730) <b>M.U.S.P., a.s.</b> , Jateční 765/47, Plzeň, 30100, CZ
(730) <b>Holba Martin</b> , Mikovcova 1, Praha 2, 12000, CZ <b>Nevyjel Lukáš</b> , Mikovcova 4, Praha 2, 12000, CZ	(210) O-503756
(210) O-503695	(111) <b>334944</b>
(111) <b>334936</b>	(220) 22.04.2013
(220) 18.04.2013	(320) 22.04.2013
(320) 18.04.2013	(442) 21.08.2013
(442) 21.08.2013	(151) 27.11.2013
(151) 27.11.2013	(730) <b>ELLBOGEN s.r.o.</b> , Tlustice 257, 26801, CZ
(730) <b>MEG Solutions, s.r.o.</b> , Na Výsluní 201/13, Praha 10, 10000, CZ	(210) O-503757
(210) O-503695	(111) <b>334945</b>
(111) <b>334936</b>	(220) 22.04.2013
(220) 18.04.2013	(320) 22.04.2013
(320) 18.04.2013	(442) 21.08.2013
(442) 21.08.2013	
(151) 27.11.2013	
(730) <b>MEG Solutions, s.r.o.</b> , Na Výsluní 201/13, Praha 10, 10000, CZ	



(151) 27.11.2013 (730) <b>HelpMe Invest s.r.o.</b> , Karla Engliše 3201/6, Praha 5, 15000, CZ (210) O-503758	(111) <b>334954</b> (220) 07.05.2013 (320) 07.05.2013 (442) 21.08.2013 (151) 27.11.2013 (730) <b>ZAJDO Transport Logistic s.r.o.</b> , Vodařská 126/17, Brno, 61900, CZ (210) O-504196
(111) <b>334946</b> (220) 22.04.2013 (320) 22.04.2013 (442) 21.08.2013 (151) 27.11.2013 (730) <b>Ladislav Tomeš</b> , Za Sady 266, Mírotice, 39801, CZ (210) O-503761	(111) <b>334955</b> (220) 07.05.2013 (320) 07.05.2013 (442) 21.08.2013 (151) 27.11.2013 (730) <b>CONDEC, spol. s r.o.</b> , Sv. Čecha 1224, Třebechovice p. O., 50346, CZ (210) O-504197
(111) <b>334947</b> (220) 24.04.2013 (320) 24.04.2013 (442) 21.08.2013 (151) 27.11.2013 (730) <b>AVORI s.r.o.</b> , Družstevní 2608/20, Břeclav, 0, CZ (210) O-503837	(111) <b>334956</b> (220) 07.05.2013 (320) 07.05.2013 (442) 21.08.2013 (151) 27.11.2013 (730) <b>Štaidl Ladislav</b> , Apolinářská 6/445, Praha 2 - Nové Město, 12800, CZ (210) O-504199
(111) <b>334948</b> (220) 24.04.2013 (320) 24.04.2013 (442) 21.08.2013 (151) 27.11.2013 (730) <b>Plzeňský Prazdroj, a.s.</b> , U Prazdroje 7, Plzeň, 30497, CZ (210) O-503841	(111) <b>334957</b> (220) 07.05.2013 (320) 07.05.2013 (442) 21.08.2013 (151) 27.11.2013 (730) <b>Rybniční hospodářství, s.r.o.</b> , Sádka 148, Lázně Bohdaneč, 53341, CZ (210) O-504200
(111) <b>334949</b> (220) 24.04.2013 (320) 24.04.2013 (442) 21.08.2013 (151) 27.11.2013 (730) <b>Brtník Miloslav MgA.</b> , Jílovice 44, Jílovice u Dobrušky, 51772, CZ (210) O-503845	(111) <b>334958</b> (220) 07.05.2013 (320) 07.05.2013 (442) 21.08.2013 (151) 27.11.2013 (730) <b>Rodinný pivovar BERNARD a.s.</b> , 5. května 1, Humpolec, 39601, CZ (210) O-504207
(111) <b>334950</b> (220) 24.04.2013 (320) 24.04.2013 (442) 21.08.2013 (151) 27.11.2013 (730) <b>Řeznictví H+H, s.r.o.</b> , Hlavní 46, Hladké Životice, 74247, CZ (210) O-503848	(111) <b>334959</b> (220) 07.05.2013 (320) 07.05.2013 (442) 21.08.2013 (151) 27.11.2013 (730) <b>BASF SE</b> , Carl-Bosch-Str. 38, Ludwigshafen am Rhein, DE (210) O-504210
(111) <b>334951</b> (220) 24.04.2013 (320) 24.04.2013 (442) 21.08.2013 (151) 27.11.2013 (730) <b>EMPRESA MEDIA, a.s.</b> , Mikuleckého 1309/4, Praha 4, 14700, CZ (210) O-503849	(111) <b>334960</b> (220) 07.05.2013 (320) 07.05.2013 (442) 21.08.2013 (151) 27.11.2013 (730) <b>BASF SE</b> , Carl-Bosch-Str. 38, Ludwigshafen am Rhein, DE (210) O-504211
(111) <b>334952</b> (220) 24.04.2013 (320) 24.04.2013 (442) 21.08.2013 (151) 27.11.2013 (730) <b>HELIOT applications s.r.o.</b> , Studánková 522, Praha 4, 14900, CZ (210) O-503851	(111) <b>334961</b> (220) 09.05.2013 (320) 09.05.2013 (442) 21.08.2013 (151) 27.11.2013 (730) <b>Levné komíny Zeman s.r.o.</b> , Ploskovice 102, Ploskovice, 41142, CZ (210) O-504290
(111) <b>334953</b> (220) 24.04.2013 (320) 24.04.2013 (442) 21.08.2013 (151) 27.11.2013 (730) <b>VP trend s.r.o.</b> , Lidická 1013, Kladno, Dubí, 27203, CZ (210) O-503852	(111) <b>334962</b>

(220) 10.05.2013 (320) 10.05.2013 (442) 21.08.2013 (151) 27.11.2013 (730) <b>Ing. Pavel Tomáš PT-SERVIS</b> , Kpt. Stránského 959/39, Praha 9, 19800, CZ (210) O-504291	(210) O-504471
(111) <b>334963</b> (220) 14.05.2013 (320) 14.05.2013 (442) 21.08.2013 (151) 27.11.2013 (730) <b>Handi-friendly s.r.o.</b> , Bystrá 761, Praha 9, 19300, CZ (210) O-504370	(111) <b>334971</b> (220) 16.05.2013 (320) 16.05.2013 (442) 21.08.2013 (151) 27.11.2013 (730) <b>MASO UZENINY PÍSEK, a.s.</b> , Novodvorská 1010/14, Praha 4, 14200, CZ (210) O-504472
(111) <b>334964</b> (220) 14.05.2013 (320) 14.05.2013 (442) 21.08.2013 (151) 27.11.2013 (730) <b>Galmed a.s.</b> , Těšínská 1349/296, Ostrava, 71600, CZ (210) O-504371	(111) <b>334972</b> (220) 20.05.2013 (320) 20.05.2013 (442) 21.08.2013 (151) 27.11.2013 (730) <b>Džama Viliam Bc.</b> , Generála Šišky, Praha 4, 14300, CZ (210) O-504538
(111) <b>334965</b> (220) 14.05.2013 (320) 14.05.2013 (442) 21.08.2013 (151) 27.11.2013 (730) <b>Galmed a.s.</b> , Těšínská 1349/296, Ostrava, 71600, CZ (210) O-504372	(111) <b>334973</b> (220) 10.07.2013 (320) 10.07.2013 (442) 21.08.2013 (151) 27.11.2013 (730) <b>Kratochvíl Martin</b> , Husova 625/8, Čáslav, 28601, CZ (210) O-505909
(111) <b>334966</b> (220) 14.05.2013 (320) 14.05.2013 (442) 21.08.2013 (151) 27.11.2013 (730) <b>RHP Development s.r.o.</b> , Na Příkopě 583/15, Praha 1, 11000, CZ (210) O-504387	(111) <b>334974</b> (220) 25.07.2013 (320) 25.07.2013 (442) 21.08.2013 (151) 27.11.2013 (730) <b>Vildman Igor</b> , Duškova 1004/16, Praha 5, 15000, CZ (210) O-506326
(111) <b>334967</b> (220) 14.05.2013 (320) 14.05.2013 (442) 21.08.2013 (151) 27.11.2013 (730) <b>Luhanová Hana Bc.</b> , Pirinská 3243/4, Praha 4, 14300, CZ (210) O-504388	(111) <b>334975</b> (220) 19.02.2013 (320) 19.02.2013 (442) 21.08.2013 (151) 27.11.2013 (730) <b>PhytoCZ, s.r.o.</b> , Dukelská brána 5, Prostějov, 79601, CZ (210) O-501950
(111) <b>334968</b> (220) 14.05.2013 (320) 14.05.2013 (442) 21.08.2013 (151) 27.11.2013 (730) <b>Luhanová Hana</b> , Pirinská 3243/4, Praha 4, 14300, CZ (210) O-504389	
(111) <b>334969</b> (220) 16.05.2013 (320) 16.05.2013 (442) 21.08.2013 (151) 27.11.2013 (730) <b>MASO UZENINY PÍSEK, a.s.</b> , Novodvorská 1010/14, Praha 4, 14200, CZ (210) O-504470	
(111) <b>334970</b> (220) 16.05.2013 (320) 16.05.2013 (442) 21.08.2013 (151) 27.11.2013 (730) <b>MASO UZENINY PÍSEK, a.s.</b> , Novodvorská 1010/14, Praha 4, 14200, CZ	

## Zápisy licenčních smluv k ochranným známkám

V této kapitole jsou zveřejněny zápisy licenčních smluv podle ustanovení § 18 odst. 1 zákona č. 441/2003 Sb.

Číslo zápisu	Vlastník	Nabyvatel licence	Druh licence	Datum uzavření licenční smlouvy	S účinností od data
193395	EKONO - Ing. Sahulová, Čs.legií 9, Teplice, 41502, CZ;	EKONO - AUDIT, DANĚ, s.r.o., J. z Poděbrad 47/3, Teplice, 41501, CZ;	nevýlučná	18.11.2013	27.11.2013
295453	Vaněk Roman, Suchdolská 85/14, Praha 6, 16000, CZ;	COSMOPOLITAN CENTRAL EUROPE spol. s r.o., Suchdolská 85/14, Praha 6 - Sedlec, 16000, CZ;	nevýlučná	01.01.2013	27.11.2013

## Ochranné známky zrušené a prohlášené za neplatné

Tato kapitola obsahuje údaje o rozhodnutích o zrušení ochranné známky na základě ustanovení § 31 zákona č. 441/2003 Sb. nebo o prohlášení ochranné známky za neplatnou na základě ustanovení § 32 zákona č. 441/2003 Sb. Existuje-li důvod zrušení/prohlášení ochranné známky za neplatnou pouze ve vztahu k některým z výrobků nebo služeb, Úřad ochrannou známku zruší/prohlásí za neplatnou pouze pro tyto výrobky nebo služby. Údaje o výsledku rozhodnutí (zrušení ochranné známky, částečné zrušení ochranné známky, prohlášení ochranné známky za neplatnou, prohlášení ochranné známky za částečně neplatnou) jsou uvedeny za datem právní moci rozhodnutí pod INID kódem (583) s názvem "Datum právní moci rozhodnutí/výsledek rozhodnutí".

(111) 190028  
(540)



(111) 293908  
(540)



(583) 20.11.2013 / částečné zrušení ochranné známky

(583) 28.11.2013 / částečné zrušení ochranné známky

(111) 277040  
(540)

**Infants Dophilus**

(583) 27.11.2013 / prohlášení ochranné známky za neplatnou

(111) 277794  
(540)

**Adults Dophilus**

(583) 27.11.2013 / prohlášení ochranné známky za neplatnou

(111) 277795  
(540)

**Seniors Dophilus**

(583) 27.11.2013 / prohlášení ochranné známky za neplatnou

(111) 278204  
(540)

**Super Dophilus**

(583) 27.11.2013 / prohlášení ochranné známky za neplatnou

(111) 293907  
(540)



(583) 20.11.2013 / částečné zrušení ochranné známky

(111) 285871  
(540)



(583) 20.11.2013 / částečné zrušení ochranné známky



## Obnovy zápisu ochranných známek

(111) **155848**  
(220) 08.01.1964  
(151) 16.06.1964  
(540)

### BETNOVATE

(730) **Glaxo Group Limited**, 980 Great West Road, Brentford, Middlesex TW8 9GS, GB  
(740) KOREJZOVÁ & SPOL., v.o.s., JUDr. Petra Korejzová, Korunní 810/104 E, Praha 10, 10100  
(510) (5) lékárnické, veterinářské a zdravotnické látky a výrobky, výrobky dietické pro děti a nemocné, náplasti, materiál na obvazy, hmoty na vyplňování a plombování zubů a na otisky zubů, zubní vosk, desinfekční prostředky, prostředky na ničení plevele a škodlivých zvířat a hmyzu.  
(511) 5  
(210) O-30520

(111) **162045**  
(220) 23.01.1974  
(151) 26.08.1974  
(540)

### BECONASE

(730) **Glaxo Group Limited**, 980 Great West Road, Brentford, Middlesex TW8 9GS, GB  
(740) KOREJZOVÁ & SPOL., v.o.s., JUDr. Petra Korejzová, Korunní 810/104 E, Praha 10, 10100  
(510) (5) farmaceutické přípravky a substance pro použití u lidí a veterinářství.  
(511) 5  
(210) O-47638

(111) **166010**  
(220) 15.11.1984  
(151) 26.07.1985  
(540)

### BACTROBAN

(730) **Glaxo Group Limited**, 980 Great West Road, Brentford, Middlesex TW8 9GS, GB  
(740) KOREJZOVÁ & SPOL., v.o.s., JUDr. Petra Korejzová, advokátka, Korunní 810/104 E, Praha 10, 10100  
(510) (5) antibiotické přípravky a substance pro použití u lidí.  
(511) 5  
(210) O-53935

(111) **182238**  
(220) 28.01.1994  
(151) 10.01.1995  
(540)

### BONEKA

(730) **BONEKA, spol. s r.o.**, Dubská 602, Teplice, 41501, CZ  
(740) UNIPATENT, Ing. Chludina Jiří, J.Masaryka 43-47, Praha 2-Vinohrady, 12000  
(510) Oděvy a ostatní ošacení a doplňky z kůže, kožešin, pletených materiálů a umělých kožešin, kožešiny a umělé kožešiny a výrobky z nich; tkaniny a pokrývky včetně cestovních pokrývek nezařazené v jiných třídách, pletené textilní zboží nezařazené v jiných třídách; oděvy, prádlo a doplňky oděvů a prádla; koberce, rohože, čalouny a paravany z pletených materiálů a umělých kožešin.  
(511) 18, 24, 25, 27  
(210) O-86267

(111) **183373**  
(220) 30.12.1993  
(151) 13.03.1995  
(540)

# CENTURION

(730) **ARYSTA LIFESCIENCE CORPORATION**, 8-1, Akashi-cho, Chuo-ko, Tokyo, JP

(740) Společná advokátní kancelář Všeťečka Zelený Švorčík Kalenský a partneři, JUDr. Petr Kalenský, Hálkova 2, Praha 2, 12000  
(510) (5) pesticidy, insekticidy, herbicidy, fungicidy pro použití v zemědělství, zahradnictví, lesnictví.  
(511) 5  
(210) O-85586

(111) **183538**  
(220) 28.01.1994  
(151) 20.03.1995  
(540)

### PRIMÁŠ

(730) **VINIUM a.s.**, Hlavní 666, Velké Pavlovice, 69106, CZ  
(510) (33) víno.  
(511) 33  
(210) O-86258

(111) **184072**  
(220) 24.11.1993  
(151) 10.04.1995  
(540)



(730) **Milan Kavan**, Livornská 434, Praha 10, 10900, CZ  
(510) Zámečnictví a agentážní činnost pro stavebnictví /zámkové systémy a komplety/; stroje a obráběcí stroje.  
(511) 6, 7, 42  
(210) O-84503

(111) **184202**  
(220) 02.12.1993  
(151) 13.04.1995  
(540)



(730) **Ing. Josef Götz CSc.**, Charbulova 5, Brno, 61800, CZ  
(510) Zastupování osob ve věcech průmyslového vlastnictví v ČR, zprostředkování téhož zastupování v zahraničí, externí vyučování, přednášení, znalecké posudky a oceňování průmyslového vlastnictví, expertizy v oblasti ústředního vytápění.  
(511) 35, 41, 42  
(210) O-84755

(111) **184550**  
(220) 02.12.1993  
(151) 27.04.1995  
(540)

### DSC

(730) **Tyco Safety Products Canada Ltd.**, 3301 Langstaff Road, Concord, Ontario L4K 4L2, CA  
(740) Čermák a spol., JUDr. Karel Čermák jr., Ph.D., LL.M., advokát, Elišky Peškové 15/735, Praha 5, 15000  
(510) (9) elektronické bezpečnostní systémy a zařízení, detekční zařízení proti nežádoucímu vniknutí, zařízení centrálních monitorovacích stanic, protipožární detekční systémy a zařízení, přístupové kontrolní systémy a zařízení, poplašná sdělovací zařízení.  
(511) 9

(210) O-84742

(111) **186279**  
(220) 15.04.1994  
(151) 30.06.1995  
(540)

### DISKUS

(730) **Glaxo Group Limited**, 980 Great West Road, Brentford, Middlesex TW8 9GS, GB  
(740) KOREJZOVÁ & SPOL., v.o.s., JUDr. Petra Korejzová, Korunní 810/104 E, Praha 10, 10100  
(510) (10) lékařské a chirurgické přístroje a nástroje, inhalátory, části a fitinky pro veškeré shora uvedené zboží.  
(511) 10  
(210) O-88689

(111) **186294**  
(220) 22.04.1994  
(151) 30.06.1995  
(540)

### CUTIVATE

(730) **Glaxo Group Limited**, 980 Great West Road, Brentford, Middlesex TW8 9GS, GB  
(740) KOREJZOVÁ & SPOL., v.o.s., JUDr. Petra Korejzová, Korunní 810/104 E, Praha 10, 10100  
(510) (5) farmaceutické přípravky a substance.  
(511) 5  
(210) O-88886

(111) **186296**  
(220) 22.04.1994  
(151) 30.06.1995  
(540)

### FLUTIVATE

(730) **Glaxo Group Limited**, 980 Great West Road, Brentford, Middlesex TW8 9GS, GB  
(740) KOREJZOVÁ & SPOL., v.o.s., JUDr. Petra Korejzová, Korunní 810/104 E, Praha 10, 10100  
(510) (5) farmaceutické přípravky a substance.  
(511) 5  
(210) O-88888

(111) **186432**  
(220) 21.01.1994  
(151) 03.07.1995  
(540)

### VOLUMATIC

(730) **Glaxo Group Limited**, 980 Great West Road, Brentford, Middlesex TW8 9GS, GB  
(740) KOREJZOVÁ & SPOL., v.o.s., JUDr. Petra Korejzová, Korunní 810/104 E, Praha 10, 10100  
(510) Farmaceutické přípravky a substance; lékařské a chirurgické přístroje a nástroje; části a fitinky pro veškeré shora uvedené zboží.  
(511) 5, 10  
(210) O-85980

(111) **186452**  
(220) 20.04.1994  
(151) 03.07.1995  
(540)

### VARILRIX

(730) **GlaxoSmithKline Biologicals S.A.**, Rue de l'Institut 89, Rixensart, BE  
(740) KOREJZOVÁ & SPOL., v.o.s., JUDr. Petra Korejzová, Korunní 810/104 E, Praha 10, 10100  
(510) (5) farmaceutické a lékařské přípravky a substance; vakcíny.  
(511) 5  
(210) O-88817

(111) **186551**  
(220) 05.05.1994  
(151) 10.07.1995  
(540)

### McBUCEK

(730) **McDonald's Corporation**, One McDonald's Plaza, Oak Brook, IL, US

(740) Společná advokátní kancelář Všetečka Zelený Švorčík Kalenský a partneři, JUDr. Pavel Zelený, Hálkova 2, Praha 2, 12000  
(510) (30) obložené chlebičky, masové sendviče, vepřové, rybí a kuřecí sendviče, sušenky, chléb, koláče, pečivo, čokoláda, káva, kávové náhražky, čaj, hořčice, ovesné vločky, těsta, omáčky, koření, cukr a sladidla.  
(511) 30  
(210) O-89236

(111) **186931**  
(220) 02.06.1994  
(151) 27.07.1995  
(540)

### NIMBEX

(730) **Glaxo Group Limited**, 980 Great West Road, Brentford, Middlesex TW8 9GS, GB  
(740) KOREJZOVÁ & SPOL., v.o.s., JUDr. Petra Korejzová, advokátka, Korunní 810/104 E, Praha 10, 10100  
(510) (5) neuromuskulární blokovací činidla.  
(511) 5  
(210) O-90282

(111) **186972**  
(220) 13.12.1993  
(151) 27.07.1995  
(540)



(730) **VOLF kancelářské potřeby spol. s r.o.**, Dubenská 512/1, České Budějovice, 37005, CZ  
(510) Psací potřeby včetně redisper, náplní a inkoustů, děrovačky, sešivačky, kancelářské potřeby z plastů - vizitkáře, obaly zakládací a na sešity, vytahovače spon, odpadkové koše, boxy na spisy, navlhčovače, stojánky, spony, zakladače; plastové sáčky a tašky, ořezávátka, guma mazací, rýsovací potřeby - kružítka, úhlooměry, pravítka, trojúhelníky, šablony; nůžky, váhy na dopisy, korekční prostředky, dymokleště, lepidla - lepicí pásy, šanony a ostatní zakladače, veškeré papírové zboží, diáře, alba, globusy, kalendáře, karty, leporela, omalovánky, vystřihovánky, pohledy, příruční pokladny, školní penály a tašky, školní štětce, křída, zmizík, razítková barva, barvy - pro školy, umělce i ostatní, plastelína, modurit, napínáky, špendlíky, razítkové podušky, datumky, motouzy, alobaly, vánoční ozdoby.  
(511) 2, 16, 18  
(210) O-85025

(111) **187025**  
(220) 27.12.1993  
(151) 27.07.1995  
(540)



(730) **Jana Davidová - realitní kancelář "A real"**, Česká 158, Louny, 44001, CZ  
(740) JUDr. Štěpánková Jana, Národní 10, Praha 1, 11319  
(510) (36) zprostředkovatelské služby realitní kanceláře.  
(511) 36

(210) O-85457

(111) **187175**

(220) 14.09.1993

(151) 08.09.1995

(540) **HAMILTON STANDARD**

(730) **United Technologies Corporation**, One Financial Plaza, Hartford, CT, US

(740) Advokátní a patentová kancelář Čermák, Hořejš, Myslíl, JUDr. Matějka Jan, Národní 32, Praha 1, 11000

(510) Regulátory nasávaného vzduchu pro letecké motory a jejich části, pneumatické spouštěče pro letecké motory, elektrické, elektronické a hydromechanické regulátory paliva a palivová čerpadla pro letecké motory, hydromechanické a elektrické stroje regulátorů nasávaného vzduchu, elektromechanické, elektrohydraulické, hydraulické a mechanické ovladače řízení letu pro letadla, sensorové jednotky rychlosti vzduchu pro letadla s rotačními křídly, lineární a rotační optické snímače, letecké elektronické jednotky pro získávání údajů schopné přežít havárie, jednotky pro získávání dat pro shromažďování, začleňování a zápis provozních údajů pro letadla a jejich subsystémy a pro motory užívané v letadlech a v jejich dílech, elektronické systémy zvyšující stabilitu letadla, tlakové snímače, regulátory teploty, řídicí systémy tlaku v kabině, pozemní opěrné zařízení pro letadla, sensory rychlosti a gyroskopy prodávané jako součásti navigačních nebo řídicích systémů používané v letadlech, pneumatické, elektrické a elektronické zkoušečky pro hlavy vrtulí, automatické a ruční zkoušečky pro hydromechanické a elektronické regulátory paliva pro letecké motory, elektronické automatické stabilizační zařízení pro letadla, elektronické nebo elektrické navigační systémy pro použití v letadlech, letecké vrtule a jejich příslušenství a součásti, příslušenství a součástky pro letecké služby, související s prodejem, generální opravou a opravou leteckých systémů.

(511) 7, 9, 12, 37

(210) O-82635

(111) **187654**

(220) 21.12.1993

(151) 26.01.1996

(540)

(730) **ATEN INTERNATIONAL CO., LTD.**, 12F, No. 101, Sung Chiang Rd., Taipei, TW

(740) **KOREJZOVÁ & SPOL.**, v.o.s., JUDr. Petra Korejzová, Korunní 810/104 E, Praha 10, 10100

(510) (9) osobní počítače, myši pro počítače, tiskárny, modemy, jakož i adaptéry pro přístroje a zařízení, vyrovnávací paměti pro tiskárny a propojovací moduly (rozhraní), zejména karty a plošné desky rozhraní (interface cards).

(511) 9

(210) O-85361

(111) **187878**

(220) 19.04.1994

(151) 29.01.1996

(540)

(730) **Fatra, a.s.**, třída Tomáše Bati 1541, Napajedla, 76361, CZ

(510) (6) lisovací formy; (9) rozvaděče a elektrická zařízení; (17) folie polyesterové, tvrdé desky, folie, granuláty, obaloviny a ostatní technické výrobky z PVC, z termoplastů a polytetrafluoretylenu; (18) koženka, porometrické syntetické usně (BAREX); (19) škvára; (24) ubrusovina z plastických

materiálů; (27) podlahoviny z plastických materiálů; (37) montáž a údržba elektrických zařízení; (39) silniční doprava veřejná nákladní vnitrostátní i mezinárodní, veřejná doprava osobní hromadná nepravidelná vnitrostátní i mezinárodní, veřejná doprava osobní nehromadná nepravidelná vnitrostátní, pronájem skladových prostor; (40) nánosování PVC na různé materiály, čištění vody, výroba vody pitné, užitkové, demineralizované, nakládání s odpady; (42) laboratorní rozboru vody, provádění zkoušek lisovaných forem, pronájem sdruženého závodního klubu, ubytovací a hostinská činnost, ostraha majetku a osob.

(511) 6, 9, 17, 18, 19, 24, 27, 37, 39, 40, 42

(210) O-88759

(111) **188875**

(220) 16.12.1993

(151) 19.03.1996

(540)

(730) **VINIUM a.s.**, Hlavní 666, Velké Pavlovice, 69106, CZ

(510) (32) nealkoholické nápoje; (33) alkoholické nápoje.

(511) 32, 33

(210) O-85226

(111) **188876**

(220) 16.12.1993

(151) 19.03.1996

(540)

(730) **VINIUM a.s.**, Hlavní 666, Velké Pavlovice, 69106, CZ

(510) (32) nealkoholické nápoje; (33) alkoholické nápoje.

(511) 32, 33

(210) O-85227

(111) **188883**

(220) 05.01.1994

(151) 19.03.1996

(540)

(730) **VARIA s.r.o. - inženýrská činnost a provádění staveb**, Masarykova 1607/132, Ústí nad Labem, 40001, CZ

(740) **UNIPATENT**, Ing. Chludina Jiří, J.Masaryka 43-47, Praha 2-Vinohrady, 12000

(510) (2) barvy, laky, fermeže pro průmyslové a umělecké textilní barvy, přípravky k barvení potravin a nápojů, barviva, antikorozivní a impregnační nátěry, barviřské přípravky, mořidla, přírodní pryskyřice, kovové fólie, kovy v prášku pro účely malířské a dekoratérské; (6) obecné kovy v surovém a polozpracovaném stavu a jejich slitiny, kotvy, kovadliny, zvony, stavební materiál z válcovaného a litého kovu, kolejnice a jiný kovový materiál určený k železničním účelům, řetězy, kovové kabely a dráty (s výjimkou drátů k elektrotechnickým účelům), kovové roury, nedobytné pokladny a schránky, ocelové kuličky, podkovy, hřebíky a šrouby, jiné kovové výrobky neobsažené v jiných třídách, rudy; (8) nožířské výrobky včetně nožířských výrobků z drahých kovů, břitvy,



holící elektrické strojky, vidličky a lžice včetně z drahých kovů, zbraně sečné a bodné, strojky na stříhání vlasů; (19) stavební materiál včetně polozpracovaného řeziva (trámy, prkna, dřevěné panely, překližka, skleněné cihly, dlaždice), přírodní a umělý kámen, cement, vápno, malta, sádra, štěrk, kameninové a cementové roury, stavební materiál pro stavbu cest, asfalt, smola, živec, kamenné pomníky, krby, přenosné domy, s výjimkou skleníků; (20) broušená skla, výrobky ze dřeva (s výjimkou garnýží a rámu), výrobky z korku, proutí, rákosu, třtiny, rohoviny, slonoviny, kostí, želvoviny, jantaru, perleti, mořské pěny, buničiny, výrobky z plastických hmot, ložní potřeby, matrace, žíněny, podhlavníky; (21) drobné nářadí a přenosné nádoby k domácím a kuchyňským účelům, kuchyňské nádobí, vědra, plechové misky, misky z plastických hmot nebo jiných hmot, strojky na mletí, sekání a lisování, hřebeny a mycí houby, toaletní potřeby, kartáče, kartáčnický materiál, pomůcky k úklidu, čisticí látky, drátěnky, zboží skleněné včetně okenního skla, výrobky z porcelánu a kameniny, které nejsou zařazeny v jiných třídách; (27) koberce, rohože, linoleum a jiné podlahové krytiny, čalouny včetně barevných papírových tapet, paravány, voskové potahové plátno; (37) údržba a opravy ve stavebnictví, provádění inženýrských staveb včetně technické vybavenosti sídlištních celků, provádění bytových a občanských staveb, investorskoinženýrská činnost ve výstavbě, zprostředkovatelská činnost ve výstavbě, s výjimkou zařízení interiérů a služeb architekta.

(511) 2, 6, 8, 19, 20, 21, 27, 37  
(210) O-85644

(111) **191124**  
(220) 06.12.1993  
(151) 24.06.1996  
(540)

### TOPTRANS

(730) **AJA ENTERPRISE ESTABLISHMENT**, Zollstrasse 16, 9494 Schaan, LI  
(740) Mgr. Petr Dětko, advokát, Šitkova 233/1, Praha 1, 11000  
(510) (42) ochrana systému organizace speditérů a dopravců, ochrana systému pořizování a zpracování dat speditérů a dopravců pro provozování přeprav kusových zásilek.  
(511) 42  
(210) O-84852

(111) **191196**  
(220) 18.02.1994  
(151) 24.06.1996  
(540)

### DUACT

(730) **STIEFEL LABORATORIES, INC. Corporation Service Company**, 2711 Centerville Road, Suite 400, Wilmington, 19808, DE, US  
(740) **KOREJZOVÁ & SPOL., v.o.s.**, JUDr. Petra Korejzová, Korunní 810/104 E, Praha 10, 10100  
(510) (5) farmaceutické a lékařské přípravky, prostředky a látky.  
(511) 5  
(210) O-87051

(111) **191343**  
(220) 10.06.1994  
(151) 24.06.1996  
(540)



(730) **GENERAL MILLS, INC.**, Number One General Mills Boulevard, Minneapolis, 55426, MN, US  
(740) Společná advokátní kancelář Vsetečka Zelený Švorčík Kalenský a partneři, JUDr. Pavel Zelený, Hálkova 2, Praha 2, 12000  
(510) (30) káva, čaj, kakao, cukr, rýže, tapioka, ságo, kávové náhražky, mouka a obilné výrobky určené k lidské výživě, např. ovesné vločky apod., nápoje z kávy, kakaa nebo čokolády, chléb, suchary a sušenky, koláče, jemné pečivo a cukrovinky, zmrzlina, med, sirup z melasy, kvasnice, prášky do pečiva, sůl, hořčice, pepř, ocet, chuťové omáčky, koření, led.

(511) 30  
(210) O-90491

(111) **192086**  
(220) 31.08.1994  
(151) 24.07.1996  
(540)



### Birdle the Early Bird

(730) **McDONALD'S CORPORATION**, One McDonald's Plaza, Oak Brook, IL, US  
(740) Společná advokátní kancelář Vsetečka Zelený Švorčík Kalenský a partneři, JUDr. Pavel Zelený, Hálkova 2, Praha 2, 12000  
(510) (41) výcvik osob v oblasti managementu a provozu restaurací; (42) služby poskytované nebo spojené s provozem a franchisingem restaurací a jiných podniků nebo zařízení, podávajících pokrmy a nápoje připravené ke konzumaci, příprava a prodej pokrmů podávaných přes ulici, služby poskytované při navrhování restaurací, podniků a zařízení.  
(511) 41, 42  
(210) O-92271

(111) **192087**  
(220) 31.08.1994  
(151) 24.07.1996  
(540)



### Captain and Matey

(730) **McDONALD'S CORPORATION**, One McDonald's Plaza, Oak Brook, IL, US  
(740) Společná advokátní kancelář Vsetečka Zelený Švorčík Kalenský a partneři, JUDr. Pavel Zelený, Hálkova 2, Praha 2, 12000  
(510) (41) výcvik osob v oblasti managementu a provozu restaurací; (42) služby poskytované nebo spojené s provozem a franchisingem restaurací a jiných podniků nebo zařízení, podávajících pokrmy a nápoje připravené ke konzumaci, příprava a prodej pokrmů podávaných přes ulici, služby poskytované při navrhování restaurací.  
(511) 41, 42  
(210) O-92272

(111) **192088**  
(220) 31.08.1994  
(151) 24.07.1996

(540)



### Fry Guys

- (730) **McDONALD'S CORPORATION**, One McDonald's Plaza, Oak Brook, IL, US  
(740) Společná advokátní kancelář Všeťečka Zelený Švorčík Kalenský a partneři, JUDr. Pavel Zelený, Hálkova 2, Praha 2, 12000  
(510) (41) výcvik osob v oblasti managementu a provozu restaurací; (42) služby poskytované nebo spojené s provozem a franchisingem restaurací a jiných podniků nebo zařízení, podávajících pokrmy a nápoje připravené ke konzumaci, příprava a prodej pokrmů podávaných přes ulici, služby poskytované při navrhování restaurací.  
(511) 41, 42  
(210) O-92273

- (111) **192089**  
(220) 31.08.1994  
(151) 24.07.1996  
(540)



### Fry Girls

- (730) **McDONALD'S CORPORATION**, One McDonald's Plaza, Oak Brook, IL, US  
(740) Společná advokátní kancelář Všeťečka Zelený Švorčík Kalenský a partneři, JUDr. Pavel Zelený, Hálkova 2, Praha 2, 12000  
(510) (41) výcvik osob v oblasti managementu a provozu restaurací; (42) služby poskytované nebo spojené s provozem a franchisingem restaurací a jiných podniků nebo zařízení, podávajících pokrmy a nápoje připravené ke konzumaci, příprava a prodej pokrmů podávaných přes ulici, služby poskytované při navrhování restaurací, podniků a zařízení.  
(511) 41, 42  
(210) O-92274

- (111) **192090**  
(220) 31.08.1994  
(151) 24.07.1996  
(540)



Grimace

- (730) **McDONALD'S CORPORATION**, One McDonald's Plaza, Oak Brook, IL, US  
(740) Společná advokátní kancelář Všeťečka Zelený Švorčík Kalenský a partneři, JUDr. Pavel Zelený, Hálkova 2, Praha 2, 12000  
(510) (41) výcvik osob v oblasti managementu a provozu restaurací; (42) služby poskytované nebo spojené s provozem a franchisingem restaurací a jiných podniků nebo zařízení,

podávajících pokrmy a nápoje připravené ke konzumaci, příprava a prodej pokrmů podávaných přes ulici, služby poskytované při navrhování restaurací, podniků a zařízení.

- (511) 41, 42  
(210) O-92275

- (111) **192091**  
(220) 31.08.1994  
(151) 24.07.1996  
(540)



### Hamburglar

- (730) **McDONALD'S CORPORATION**, One McDonald's Plaza, Oak Brook, IL, US  
(740) Společná advokátní kancelář Všeťečka Zelený Švorčík Kalenský a partneři, JUDr. Pavel Zelený, Hálkova 2, Praha 2, 12000  
(510) (41) výcvik osob v oblasti managementu a provozu restaurací; (42) služby poskytované nebo spojené s provozem a franchisingem restaurací a jiných podniků nebo zařízení, podávajících pokrmy a nápoje připravené ke konzumaci, příprava a prodej pokrmů podávaných přes ulici, služby poskytované při navrhování restaurací, podniků a zařízení.  
(511) 41, 42  
(210) O-92276

- (111) **192092**  
(220) 31.08.1994  
(151) 24.07.1996  
(540)



- (730) **McDONALD'S CORPORATION**, One McDonald's Plaza, Oak Brook, IL, US  
(740) Společná advokátní kancelář Všeťečka Zelený Švorčík Kalenský a partneři, JUDr. Pavel Zelený, Hálkova 2, Praha 2, 12000  
(510) (41) výcvik osob v oblasti managementu a provozu restaurací; (42) služby poskytované nebo spojené s provozem a franchisingem restaurací a jiných podniků nebo zařízení, podávajících pokrmy a nápoje připravené ke konzumaci, příprava a prodej pokrmů podávaných přes ulici, služby poskytované při navrhování restaurací, podniků a zařízení.  
(511) 41, 42  
(210) O-92277

- (111) **192754**  
(220) 10.12.1993  
(151) 21.08.1996  
(540)



- (730) **RAK CZ a.s.**, Havelská 500/25, Praha 1, 11000, CZ

- (740) Rott, Růžička & Guttman Patentové, známkové a advokátní kanceláře, JUDr. Michal Růžička, CSc., Vinohradská 37, Praha 2, 12000  
(510) (19) stavební materiály nekovové; (35) průzkum trhu a zprostředkování obch. činnosti; (36) služby realitní kanceláře.  
(511) 19, 35, 36  
(210) O-85000

- (111) **192957**  
(220) 07.09.1994  
(151) 22.08.1996  
(540)



- (730) **Glaxo Group Limited**, 980 Great West Road, Brentford, Middlesex TW8 9GS, GB  
(740) KOREJZOVÁ & SPOL., v.o.s., JUDr. Petra Korejzová, advokátka, Korunní 810/104 E, Praha 10, 10100  
(510) (5) farmaceutické a lékařské přípravky a substance.  
(511) 5  
(210) O-92423

- (111) **194145**  
(220) 03.12.1993  
(151) 23.10.1996  
(540)



- (730) **Ing. František Fiala**, Janouškova 12, Třebíč, 67401, CZ  
(740) UNIPATENT, Ing. Chludina Jiří, J.Masaryka 43-47, Praha 2-Vinohrady, 12000  
(510) (1) chemické výrobky: pro průmysl a vědecké účely, pro fotografii, zemědělství, zahradnictví, lesnictví, umělé pryskyřice, plastické hmoty v surovém stavu (v prášku, pastách, v tekutém stavu), půdní hnojiva přírodní a umělá, prostředky: hasící, pro kalení, pro svařování, pro konzervaci potravin, třísloviny, průmyslová pojidla, prostředky k čištění sporáků, alkalické a alkalickozemité kovy, bauxit; (2) barvy, laky, fermeže pro průmyslové a umělecké textilní barvy, přípravky k barvení potravin a nápojů, barviva, antikorozivní a impregnační nátěry, barviřské přípravky, mořidla, přírodní pryskyřice, kovové folie, kovy v prášku pro účely malířské a dekoratérské; (3) přípravky: prací a bělicí, čistící, lešticí, odmašťovací, mýdlo, výrobky: kosmetické, voňavkářské včetně éterických olejů, vodičky na vlasy, zubní pasty, prášky, želatina pro potravinářské účely, mořidla na prádlo, barvy na vlasy; (4) prostředky na vázání prachu, paliva (černé a hnědé uhlí), palivové dřevo, oleje, prostředky pro svícení, svíčky, svíce, noční lampičky, knoty; (5) výrobky: dietetické pro děti a nemocné, náplastí, obvazový materiál, prostředky: dezinfekční, k hubení rostlinných a živočišných škůdců, antiparazitní látky; (6) obecné kovy, v surovém a polozpracovaném stavu a jejich slitiny, kotvy, podkoly, hřebíky a šrouby, rudy; (7) stroje a obráběcí stroje, motory, soukolí a hnací řemeny, zemědělské stroje a líhně, maznice, elektrotechnická zařízení a přístroje pro domácnost (drtiče, mixery, mlýnky); (8) ruční nástroje zastávající funkci nářadí v příslušných oborech, nožičské výrobky včetně nožičských výrobků z drahých kovů, včetně břitev a holících elektrických strojků, vidličky a lžice včetně z

drahých kovů, zbraně sečné a bodné, stroje na stříhání vlasů a srsti; (9) přístroje a nástroje k vědeckým a laboratorním účelům, přístroje a nástroje navigační, tj. přístroje a nástroje určené k přenášení rozkazů, k měření a přístroje všeobecně užívané při řízení lodí a letadel, přístroje a nástroje geodetické a přístroje pro bezdrátovou telegrafii, přístroje fotografické, kinematografické, optické, včetně promítačů obrazů a zvětšovacích přístrojů, přístroje a nástroje k vážení a měření, přístroje a nástroje signalizační včetně signálních píšťal, přístroje a nástroje pro účely záchranné a učební, automaty uváděné v činnost vhozením mince nebo známky, přístroje pro záznam a reprodukci mluveného slova, zapisovací pokladny a počítačové stroje včetně kancelářských a děrovacích strojů, hasící přístroje, ruční elektrotermické svářečky, elektrické žehličky, zapalovače, elektromechanická zařízení pro domácí účely určená k čištění jako: vysavače prachu, leštiče parket, výpočetní a kancelářská technika včetně příslušenství; (10) speciální nábytek pro obory lékařské, zubolékařské a zvěrolékařské, bandáže, zdravotnické výrobky z gumy, protézy, pokrývky a oděvy vytápěné elektricky, chirurgické nástroje nožičského charakteru; (11) osvětlovací a topná zařízení na výrobu páry, zařízení pro vaření, chlazení, větrání včetně klimatizace; (12) pozemní vozidla, motory pro pozemní vozidla, poháněcí soukolí a hnací řemeny pro pozemní vozidla, zařízení pro leteckou, lodní a pozemní dopravu; (13) ohňostroje, zábavní pyrotechnika; (14) drahé kovy a jejich slitiny, předměty z drahých kovů, jejich slitin nebo dublovaných kovů, bižuterie z umělých a plastických hmot, hodiny a chronometrická zařízení včetně speciálních pouzder, umělecké předměty z bronzu; (15) hudební nástroje včetně mechanických klavírů a jejich příslušenství, hudební skříně; (16) papír a výrobky z papíru, lepenky a kartonážní výrobky, tiskoviny, časopisy, periodika, knihy, výrobky knihařské, fotografie, psací potřeby, kancelářská lepidla, potřeby pro umělce, štetce, psací stroje, kancelářské potřeby kromě nábytku, učební a školní potřeby a pomůcky, hrací karty, tiskací písma, štočky; (17) gutaperča, guma, balata, náhražky těchto hmot, polotovary z plastických hmot (folie, desky, tyče), těsnící hmoty, ucpávky a izolace (tepelné, elektrické nebo zvukové), osinek, slída a výrobky z osinku a slídy, hadice nekovové, izolační nátěry; (18) kůže a náhražky, výrobky z kůže a náhražek, surové kůže a kožešiny, kufrý a cestovní brašny, deštníky, slunečníky, hole, biče, postroje pro koně, sedlářské výrobky; (19) stavební materiál včetně polozpracovaného řeziva (trámy, prkna, dřevěné panely, překližka, skleněné cihly, dlaždice), přírodní a umělý kámen, cement, vápno, malta, sádra, štěrka, kameninové a cementové roury, stavební materiál pro stavbu cest, asfalt, smola, živec, přenosné domy, kamenné pomníky, krby; (20) nábytek včetně kovového a kempingového nábytku, broušená skla a zrcadla, rámy, výrobky ze dřeva, korku, rákosu, proutí, třtiny, rohoviny, slonoviny, kostí, želvoviny, jantaru, perleti, mořské pěny, buničiny, výrobky z plastických hmot, ložní potřeby, matrace, žíněnky, podhlavníky; (21) drobné nářadí a přenosné nádoby k domácím a kuchyňským účelům, jako kuchyňské nádoby, vědra, plechové misky, misky z plastických hmot nebo jiných hmot, stroje na mletí, sekání a lisování, hřebeny a mycí houby, toaletní potřeby, kartáče, kartáčnický materiál, pomůcky k úklidu, čistící látky, drátěnky, zboží skleněné včetně okenního skla, výrobky z porcelánů a kameniny, které nejsou zařazeny v jiných třídách; (22) provazy, struny k technickým účelům, lana, motouzy z přírodních, umělých nebo plastických látek, sítě a stany, včetně stanů pro táboření, lodní plachty, pytle, čalounický materiál, jako žíně, kapok, peří a mořská tráva, surová textilní vlákna; (23) nitě; (24) tkaniny, pokrývky včetně cestovních pokrývek; (25) oděvy, prádlo, boty, střevice, trepky; (26) krajky, výšivky, stuhy, šněrovačny, druhy, háčky, zipy, umělé květiny, zboží leonské; (27) koberce, rohože, linoleum a jiné podlahové krytiny, čalouny včetně barevných papírových tapet, paravány, voskové potahové plátno; (28) hry, hračky, tělocvičné a sportovní nářadí a náčiní, rybářské potřeby, nářadí pro zimní sporty a sportovní hry, zboží plážové a koupací, ozdoby na vánoční stromek; (29) maso, ryby, drůbež, měkkýši, korýši, zvěřina, masové výtažky, zelenina a ovoce: konzervované, sušené, vařené, rosoly, zavařeniny, vejce, mléko a jiné mlékařské výrobky včetně mléčných nápojů, jedlé oleje a tuky, konzervované potraviny, zelenina naložená v octě; (30) káva, čaj, kakao, rýže, tapioka, kávové náhražky, mouka a

obilné výrobky určené k lidské výživě, nápoje z kávy, kakaa, čokolády, chléb, suchary, sušenky, jemné pečivo, cukrovinky, zmrzlina, med, sirup z melasy, kvasnice, prášky do pečiva, sůl, pepř, ocet, chuťové omáčky, koření, led, rýže; (31) výrobky: zemědělské, zahradnické, produkty lesnické včetně nezpracovaného dřeva, semena, čerstvé ovoce a zelenina, sazenice, živé rostliny a přírodní květiny, zvířecí krmiva, slad; (32) pivo, lehká piva a ležáky, minerální vody, šumivé a jiné nealkoholické nápoje, sirupy a jiné přípravky k přípravě nápojů, ovocné šťávy a nápoje z ovocných šťáv; (33) vína, lihoviny, likéry, nealkoholická vína; (34) tabák v surovém stavu, tabákové výrobky, potřeby pro kuřáky, zápalky; (35) reklamní činnost všeho druhu; (42) tvorba software všeho druhu.

(511) 1, 2, 3, 4, 5, 6, 7, 8, 9, 10, 11, 12, 13, 14, 15, 16, 17, 18, 19, 20, 21, 22, 23, 24, 25, 26, 27, 28, 29, 30, 31, 32, 33, 34, 35, 42

(210) O-84810

(111) **194146**

(220) 03.12.1993

(151) 23.10.1996

(540)

## FIBOX

(730) **Ing. František Fiala**, Janouškova 12, Třebíč, 67401, CZ

(740) UNIPATENT, Ing. Chludina Jiří, J.Masaryka 43-47, Praha 2-Vinohrady, 12000

(510) (1) chemické výrobky: pro průmysl a vědecké účely, pro fotografii, zemědělství, zahradnictví, lesnictví, umělé pryskyřice, plastické hmoty v surovém stavu (v prášku, pastách, v tekutém stavu), půdní hnojiva přírodní a umělá, prostředky: hasící, pro kalení, pro svařování, pro konzervaci potravin, třísloviny, průmyslová pojidla, prostředky k čištění sporáků, alkalické a alkalickozemité kovy, bauxit; (2) barvy, laky, fermeže pro průmyslové a umělecké textilní barvy, přípravky k barvení potravin a nápojů, barviva, antikorozivní a impregnační nátěry, barviřské přípravky, mořidla, přírodní pryskyřice, kovové folie, kovy v prášku pro účely malířské a dekoratérské; (3) přípravky: prací a bělicí, čistící, lešticí, odmašťovací, mýdlo, výrobky: kosmetické, voňavkářské včetně éterických olejů, vodičky na vlasy, zubní pasty, prášky, želatina pro potravinářské účely, mořidla na prádlo, barvy na vlasy; (4) prostředky na vázání prachu, paliva (černé a hnědé uhlí), palivové dřevo, oleje, prostředky pro svícení, svíčky, svíce, noční lampičky, knoty; (5) výrobky: dietetické pro děti a nemocné, náplastí, obvazový materiál, prostředky: dezinfekční, k hubení rostlinných a živočišných škůdců, antiparazitní látky; (6) obecné kovy, v surovém a polozpracovaném stavu a jejich slitiny, kotvy, kovadliny, zvony, stavební materiál z válcovaného a litého kovu, kolejničky a jiný kovový materiál určený k železničním účelům, řetězy, kovové kabely a dráty (s výjimkou drátů k elektrotechnickým účelům), zámečnické výrobky, kovové roury, nedobytné pokladny a schránky, ocelové kuličky, podkovy, hřebíky a šrouby, rudy; (7) stroje a obráběcí stroje, motory, soukolí a hnací řemeny, zemědělské stroje a lůhne, maznice, elektrotechnická zařízení a přístroje pro domácnost (drtiče, mixery, mlýnky); (8) ruční nástroje zastávající funkci nářadí v příslušných oborech, nožičské výrobky včetně nožičských výrobků z drahých kovů, včetně břitev a holicích elektrických strojků, vidličky a lžice včetně z drahých kovů, zbraně sečné a bodné, strojky na stříhání vlasů a srsti; (9) přístroje a nástroje k vědeckým a laboratorním účelům, přístroje a nástroje navigační, tj. přístroje a nástroje určené k přenášení rozkazů, k měření a přístroje všeobecně užívané při řízení lodí a letadel, přístroje a nástroje geodetické a přístroje pro bezdrátovou telegrafii, přístroje fotografické, kinematografické, optické, včetně promítačů obrazů a zvětšovacích přístrojů, přístroje a nástroje k vážení a měření, přístroje a nástroje signalizační včetně signálních pišťal, přístroje a nástroje pro účely záchranné a učební, automaty uváděné v činnosti vhozením mince nebo známky, přístroje pro záznam a reprodukci mluveného slova, zapisovací pokladny a počítačové stroje včetně kancelářských a děrovacích strojů, hasící přístroje, ruční elektrotermické svářečky, elektrické žehličky, zapalovače, elektromechanická zařízení pro domácí účely určená k čištění jako: vysavače prachu, leštiče parket, výpočetní a kancelářská technika včetně příslušenství; (10) speciální nábytek pro obory lékařské, zubolékařské a

zvěrolékařské, bandáže, zdravotnické výrobky z gumy, protézy, pokrývky a oděvy vytápěné elektricky, chirurgické nástroje nožičského charakteru; (11) osvětlovací a topná zařízení na výrobu páry, zařízení pro vaření, chlazení, větrání včetně klimatizace; (12) pozemní vozidla, motory pro pozemní vozidla, poháněcí soukolí a hnací řemeny pro pozemní vozidla, zařízení pro leteckou, lodní a pozemní dopravu; (13) ohňostroje, zábavní pyrotechnika; (14) drahé kovy a jejich slitiny, předměty z drahých kovů, jejich slitin nebo dublovaných kovů, bižuterie z umělých a plastických hmot, hodiny a chronometrická zařízení včetně speciálních pouzder, umělecké předměty z bronzu; (15) hudební nástroje včetně mechanických klavírů a jejich příslušenství, hudební skříně; (16) papír a výrobky z papíru, lepenky a kartonážní výrobky, tiskoviny, časopisy, periodika, knihy, výrobky knihařské, fotografie, psací potřeby, kancelářská lepidla, potřeby pro umělce, štetce, psací stroje, kancelářské potřeby kromě nábytku, učební a školní potřeby a pomůcky, hrací karty, tiskací písma, štočky; (17) gutaperča, guma, balata, náhražky těchto hmot, polotovary z plastických hmot (folie, desky, tyče), těsnící hmoty, ucpávky a izolace (tepelné, elektrické nebo zvukové), osinek, slída a výrobky z osinku a slídy, hadice ne kovové, izolační nátěry; (18) kůže a náhražky, výrobky z kůže a náhražek, surové kůže a kožešiny, kufrý a cestovní brašny, deštníky, slunečníky, hole, biče, postroje pro koně, sedlářské výrobky; (19) stavební materiál včetně polozpracovaného řeziva (trámy, prkna, dřevěné panely, překližka, skleněné cihly, dlaždice), přírodní a umělý kámen, cement, vápno, malta, sádra, štěrka, kameninové a cementové roury, stavební materiál pro stavbu cest, asfalt, smola, živec, přenosné domy, kamenné pomníky, krby; (20) nábytek včetně kovového a kempingového nábytku, broušená skla a zrcadla, rámy, výrobky ze dřeva, korku, rákosu, proutí, třtiny, rohoviny, slonoviny, kostí, želvoviny, jantaru, perleti, mořské pěny, buničiny, výrobky z plastických hmot, ložní potřeby, matrace, žíněnky, podhlavníky; (21) drobné nářadí a přenosné nádoby k domácím a kuchyňským účelům, jako kuchyňské nádoby, vědra, plechové misky, misky z plastických hmot nebo jiných hmot, strojky na mletí, sekání a lisování, hřebeny a mycí houby, toaletní potřeby, kartáče, kartáčnický materiál, pomůcky k úklidu, čistící látky, drátěnky, zboží skleněné včetně okenního skla, výrobky z porcelánů a kameniny, které nejsou zařazeny v jiných třídách; (22) provazy, struny k technickým účelům, lana, motouzy z přírodních, umělých nebo plastických látek, sítě a stany, včetně stanů pro táboření, lodní plachty, pytle, čalounický materiál, jako žíně, kapok, peří a mořská tráva, surová textilní vlákna; (23) nitě; (24) tkaniny, pokrývky včetně cestovních pokrývek; (25) oděvy, prádlo, boty, střevice, trepky; (26) krajky, výšivky, stuhy, šňěrovadla, druky, háčky, zipy, umělé květiny, zboží leonské; (27) koberce, rohože, linoleum a jiné podlahové krytiny, čalouny včetně barevných papírových tapet, paravány, voskové potahové plátno; (28) hry, hračky, tělocvičné a sportovní nářadí a náčiní, rybářské potřeby, nářadí pro zimní sporty a sportovní hry, zboží plážové a koupací, ozdoby na vánoční stromek; (29) maso, ryby, drůbež, měkkýši, korýši, zvěřina, masové výtažky, zelenina a ovoce: konzervované, sušené, vařené, rosoly, zavařeniny, vejce, mléko a jiné mlékařské výrobky včetně mléčných nápojů, jedlé oleje a tuky, konzervované potraviny, zelenina naložená v octě; (30) káva, čaj, kakao, rýže, tapioka, kávové náhražky, mouka a obilné výrobky určené k lidské výživě, nápoje z kávy, kakaa, čokolády, chléb, suchary, sušenky, jemné pečivo, cukrovinky, zmrzlina, med, sirup z melasy, kvasnice, prášky do pečiva, sůl, pepř, ocet, chuťové omáčky, koření, led, rýže; (31) výrobky: zemědělské, zahradnické, produkty lesnické včetně nezpracovaného dřeva, semena, čerstvé ovoce a zelenina, sazenice, živé rostliny a přírodní květiny, zvířecí krmiva, slad; (32) pivo, lehká piva a ležáky, minerální vody, šumivé a jiné nealkoholické nápoje, sirupy a jiné přípravky k přípravě nápojů, ovocné šťávy a nápoje z ovocných šťáv; (33) vína, lihoviny, likéry, nealkoholická vína; (34) tabák v surovém stavu, tabákové výrobky, potřeby pro kuřáky, zápalky; (35) reklamní činnost všeho druhu; (42) tvorba software všeho druhu.

(511) 1, 2, 3, 4, 5, 6, 7, 8, 9, 10, 11, 12, 13, 14, 15, 16, 17, 18, 19, 20, 21, 22, 23, 24, 25, 26, 27, 28, 29, 30, 31, 32, 33, 34, 35, 42

(210) O-84811

(111) **194183**  
(220) 18.03.1994  
(151) 23.10.1996  
(540)



(730) **EKOL, spol. s r.o.**, Křenová 211/65, Brno, 60200, CZ  
(740) KANIA, SEDLÁK, SMOLA Patentová a známková kancelář,  
Ing. Jiří Malůšek, Mendlovo nám. 1a, Brno, 60300  
(510) (7) zařízení pro výrobu elektrické energie, zařízení pro  
přečerpávání plynu, parní turbíny s příslušenstvím, spalovací  
turbíny s příslušenstvím, ovládací a řídicí systémy pro  
turbínová zařízení, kotle, tepelné výměníky, generátory,  
turboalternátory, potrubní systémy, tepelné výměníky voda-  
voda, voda-pára, pára-pára, regenerační výměníky pro  
spalovací turbíny, chladiče oleje, kondenzátory, sací a  
výfukové systémy pro spalovací turbíny, systémy řízení a  
ovládání; (11) zařízení pro výrobu tepla, tepelně energetická  
zařízení, spalovací komory s příslušenstvím; (35) pomoc při  
provozu obchodu; (37) montáže uvedených zařízení, revize,  
opravy a rekonstrukce turbínových zařízení; (42) projekty,  
konstrukční podklady, technické zprávy, technické podklady,  
výpočty, zkušební protokoly, revizní nálezy, posudky a studie,  
vše v oboru uvedených zařízení.  
(511) 7, 11, 35, 37, 42  
(210) O-87873

(111) **194301**  
(220) 31.08.1994  
(151) 23.10.1996  
(540)



### Professor

(730) **McDONALD'S CORPORATION**, One McDonald's Plaza,  
Oak Brook, IL, US  
(740) Společná advokátní kancelář Všečečka Zelený Švorčík  
Kalenský a partneři, JUDr. Pavel Zelený, Hálkova 2, Praha 2,  
12000  
(510) (41) výcvik osob v oblasti managementu a provozu restaurací;  
(42) služby poskytované nebo spojené s provozem a  
franchisingem restaurací a jiných podniků nebo zařízení,  
podávajících pokrmy a nápoje připravené ke konzumaci,  
příprava a prodej pokrmů podávaných přes ulici, služby  
poskytované při navrhování takových restaurací, podniků a  
zařízení.  
(511) 41, 42  
(210) O-92279

(111) **196151**  
(220) 05.10.1994  
(151) 02.01.1997

(540)



### CZECHINVEST

(730) **Agentura pro podporu podnikání a investic CzechInvest**,  
Štěpánská 15, Praha 2, 12000, CZ  
(740) Mgr. Matěj Sedláček, Ke Kateřinkám 1393, Praha 4, 14900  
(510) (35) pomoc při řízení obchodní činnosti, obchodní poradenské  
služby, vedení databází a jiných záznamů o obchodních  
kontaktech, konzultace v oblasti obchodu a ekonomiky,  
zprostředkování obchodu, akviziční činnost, vyhledávání  
partnerských firem zejména pro zahraniční zájemce v  
tuzemsku; (36) finanční a bankovní služby v podobě konzultací  
a poradenství; (41) školení, vzdělávání, vydavatelská činnost  
zejména obchodních informačních brožur a příruček pro  
investory v různých mutacích hlavních světových jazyků; (42)  
služby právní.  
(511) 35, 36, 41, 42  
(210) O-92993

(111) **196757**  
(220) 31.08.1994  
(151) 30.01.1997  
(540)



### McNUGGET BUDDIES

(730) **McDONALD'S CORPORATION**, One McDonald's Plaza,  
Oak Brook, IL, US  
(740) Společná advokátní kancelář Všečečka Zelený Švorčík  
Kalenský a partneři, JUDr. Pavel Zelený, Hálkova 2, Praha 2,  
12000  
(510) (41) výcvik osob v oblasti managementu a provozu restaurací;  
(42) služby poskytované nebo spojené s provozem a  
franchisingem restaurací a jiných podniků nebo zařízení,  
podávajících pokrmy a nápoje připravené ke konzumaci,  
příprava a prodej pokrmů podávaných přes ulici, služby  
poskytované při navrhování takových restaurací, podniků a  
zařízení.  
(511) 41, 42  
(210) O-92278

(111) **197376**  
(220) 12.09.1994  
(151) 24.02.1997  
(540)

### PANAFEN

(730) **Glaxo Group Limited**, 980 Great West Road, Brentford,  
Middlesex TW8 9GS, GB  
(740) KOREJZOVÁ & SPOL., v.o.s., JUDr. Petra Korejzová,  
Korunní 810/104 E, Praha 10, 10100  
(510) (5) farmaceutické přípravky a substance.  
(511) 5  
(210) O-92521

(111) **198358**  
(220) 28.11.1994  
(151) 26.03.1997

(540)



(511) 36, 37  
(210) O-196192

(730) **BOHEMIAFLEX CS, s.r.o.**, U Cukrovaru 1645/2A, Opava, 74705, CZ

(510) (6) žaluzie vnitřní, vnější, okenní, vodorovné, svislé, otáčivé, svinovací, termoizolační žaluzie, rolety, markýzy, navíjecí svinovací systémy pro markýzy a bezpečnostní mříže, dveře, okna a vrata se žaluziemi, vše z kovu; (19) žaluzie vnitřní, vnější, okenní, vodorovné, svislé, otáčivé, svinovací, termoizolační žaluzie, rolety, markýzy, navíjecí svinovací systémy pro markýzy a bezpečnostní mříže, dveře, okna a vrata se žaluziemi, vše ne z kovu; (11) protisluneční clony a stínítka, samolepicí bezpečnostní, protisluneční a dekorativní fólie na skla, vitráže na umělohmotné samolepicí fólie na skla; (24) síť proti hmyzu, bezpečnostní mříže navíjecí.

(511) 6, 11, 19, 24  
(210) O-94718

(111) **200857**

(220) 08.11.1994  
(151) 26.06.1997  
(540)



(730) **ZPA EKOREG, spol. s r.o.**, Děčínská 55, Ústí nad Labem, 40003, CZ

(740) PROPATENT, Ing. Vlasta Sedláčková, Ke Kateřinkám 1393, Praha 4, 14900

(510) (9) snímače teploty, měřicí odpory, elektronické a mikroprocesorové regulátory, modulové regulační systémy, termostaty, manostaty, hladinoměry, servopohony, ukazovací přístroje; (37) seřizování a uvádění do provozu měřicí a regulační techniky, opravy a údržba měřicí a regulační techniky; (42) konzultační a expertizní činnost pro měření a regulaci, metrologické ověřování snímačů teploty, provádění vibračních laboratorních zkoušek.

(511) 9, 37, 42  
(210) O-93882

(111) **263797**

(220) 23.09.2003  
(151) 26.05.2004  
(540)

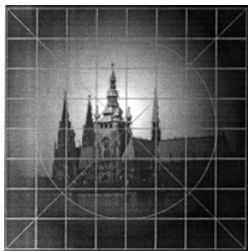

(730) **PRAGUE REALITY, s.r.o.**, Římská 2135/45, Praha 2, 12000, CZ

(740) Milner, Zapotil a spol., Mgr. Milan Milner, advokát, Václavské nám. 794/38, Praha 1, 11000

(510) (36) služby nemovitostní; (37) stavebnictví, opravy.

(111) **263822**  
(220) 16.10.2003  
(151) 26.05.2004  
(540)



(730) **DCIT, a.s.**, Kodaňská 1441/46, Praha 10, 10010, CZ  
(740) Ing. Zdeněk Kučera, Dlouhá 207 (P.O.BOX 92), Slušovice, 76315

(510) (9) aparáty a přístroje vědecké, fotografické, optické, elektronické, zejména přístroje pro záznam, zpracování, přenos a reprodukci textových, zvukových nebo obrazových informací, například počítače a počítačové sítě, nosiče textových, obrazových a zvukových dat a informací, popřípadě s nahranými záznamy, například elektronické publikace; (35) pomoc při řízení podniků, automatizované zpracování textových, obrazových a zvukových dat a informací, zejména pro činnost podniků, služby v oblasti marketingu a reklamy, zejména pro podniky činné v oblasti výpočetní techniky; (37) instalace, údržba a aktualizace potřebného technického vybavení, zejména pro činnosti podniků, například pro vysílání rádiových a televizních signálů; (38) služby v oblasti komunikací, zejména spojené s přenosem informací elektronickými médii; (41) služby pro rozvoj duševních schopností, zejména kurzy a školení, například v oblasti výpočetní techniky; (42) řešerše vědecké a průmyslové, instalace, údržba a aktualizace software, zejména pro činnost podniků, například pro vysílání rádiových a televizních signálů, programování počítači, zejména tvorba software, poradenství, zejména v oblasti výpočetní techniky, zavádění systému řízení jakosti, konzultace k zavádění systému řízení jakosti, konzultace k zavádění informačních a komunikačních sítí v podnicích, certifikace systému řízení jakosti.

(511) 9, 35, 37, 38, 41, 42  
(210) O-196922

(111) **263823**

(220) 16.10.2003  
(151) 26.05.2004  
(540)



(730) **DCIT, a.s.**, Kodaňská 1441/46, Praha 10, 10010, CZ  
(740) Ing. Zdeněk Kučera, Dlouhá 207 (P.O.BOX 92), Slušovice, 76315

(510) (9) aparáty a přístroje vědecké, fotografické, optické, elektronické, zejména přístroje pro záznam, zpracování, přenos a reprodukci textových, zvukových nebo obrazových informací, například počítače a počítačové sítě, nosiče textových, obrazových a zvukových dat a informací, popřípadě s nahranými záznamy, například elektronické publikace; (35) pomoc při řízení podniků, automatizované zpracování textových, obrazových a zvukových dat a informací, zejména pro činnost podniků, služby v oblasti marketingu a reklamy, zejména pro podniky činné v oblasti výpočetní techniky; (37) instalace, údržba a aktualizace potřebného technického vybavení, zejména pro činnosti podniků, například pro vysílání rádiových a televizních signálů; (38) služby v oblasti komunikací, zejména spojené s přenosem informací

elektronickými médii; (41) služby pro rozvoj duševních schopností, zejména kurzy a školení, například v oblasti výpočetní techniky; (42) řešerše vědecké a průmyslové, instalace, údržba a aktualizace software, zejména pro činnost podniků, například pro vysílání rádiových a televizních signálů, programování počítačů, zejména tvorba software, poradenství, zejména v oblasti výpočetní techniky, zavádění systému řízení jakosti, konzultace k zavádění systému řízení jakosti, konzultace k zavádění informačních a komunikačních sítí v podnicích, certifikace systému řízení jakosti.

(511) 9, 35, 37, 38, 41, 42  
(210) O-196923

(111) **263824**  
(220) 16.10.2003  
(151) 26.05.2004  
(540)

D C I T

(730) **DCIT, a.s.**, Kodaňská 1441/46, Praha 10, 10010, CZ  
(740) Ing. Zdeněk Kučera, Dlouhá 207 (P.O.BOX 92), Slušovice, 76315  
(510) (9) aparáty a přístroje vědecké, fotografické, optické, elektronické, zejména přístroje pro záznam, zpracování, přenos a reprodukci textových, zvukových nebo obrazových informací, například počítače a počítačové sítě, nosiče textových, obrazových a zvukových dat a informací, popřípadě s nahranými záznamy, například elektronické publikace; (35) pomoc při řízení podniků, automatizované zpracování textových, obrazových a zvukových dat a informací, zejména pro činnost podniků, služby v oblasti marketingu a reklamy, zejména pro podniky činné v oblasti výpočetní techniky; (37) instalace, údržba a aktualizace potřebného technického vybavení, zejména pro činnost podniků, například pro vysílání rádiových a televizních signálů; (38) služby v oblasti komunikací, zejména spojené s přenosem informací elektronickými médii; (41) služby pro rozvoj duševních schopností, zejména kurzy a školení, například v oblasti výpočetní techniky; (42) řešerše vědecké a průmyslové, instalace, údržba a aktualizace software, zejména pro činnost podniků, například pro vysílání rádiových a televizních signálů, programování počítačů, zejména tvorba software, poradenství, zejména v oblasti výpočetní techniky, zavádění systému řízení jakosti, konzultace k zavádění systému řízení jakosti, konzultace k zavádění informačních a komunikačních sítí v podnicích, certifikace systému řízení jakosti.

(511) 9, 35, 37, 38, 41, 42  
(210) O-196924

(111) **263930**  
(220) 26.03.2003  
(151) 28.06.2004  
(540)

### INDASEC

(730) **LABORATORIOS INDAS, S.A.**, Camino Cerro de los Gamos, No 1, Edif. 3-Pta 3a, 28224 Pozuelo de Alarcon (Madrid), ES  
(740) Společná advokátní kancelář Vsetečka Zelený Švorčík Kalenský a partneři, JUDr. Pavel Zelený, Hálkova 2, Praha 2, 12000  
(510) (5) hygienické a lékařské výrobky, náplasti, obvazový materiál, dezinfekční přípravky pro hygienické účely (kromě dezinfekčních mýdel), hygienické vložky, hygienické ubrusky a tampóny pro hygienické nebo menstruační účely, sterilovaná gáza, hygienické pleny, plenky a vložky pro inkontinenci, hygienické a menstruační kalhotky, kalhotky pro inkontinenční pacienty; (16) pleny, plenky, plenkové kalhotky a slintáčky z papíru nebo buničiny, papírové kapesníky, utěrky a ručníky z papíru nebo buničiny, toaletní papír; (25) plenky, pleny a plenkové kalhotky pro děti, látkové pleny.

(511) 5, 16, 25  
(210) O-190048

(111) **263931**  
(220) 26.03.2003  
(151) 28.06.2004  
(540)

### SABANINDAS

(730) **LABORATORIOS INDAS, S.A.**, Camino Cerro de los Gamos, No 1, Edif. 3-Pta 3a, 28224 Pozuelo de Alarcon (Madrid), ES  
(740) Společná advokátní kancelář Vsetečka Zelený Švorčík Kalenský a partneři, JUDr. Pavel Zelený, Hálkova 2, Praha 2, 12000  
(510) (5) hygienické a lékařské výrobky, náplasti, obvazový materiál, dezinfekční přípravky pro hygienické účely (kromě dezinfekčních mýdel), hygienické vložky, hygienické ubrusky a tampóny pro hygienické nebo menstruační účely, sterilovaná gáza, hygienické pleny, plenky a vložky pro inkontinenci, hygienické a menstruační kalhotky, kalhotky pro inkontinenční pacienty; (10) prostěradla na jedno použití, podložky a prostěradla pro osoby trpící inkontinencí; (16) utěrky z papíru pro mytí těla, papírové ručníky, vše pro použití při inkontinenci a geriatrické péči.

(511) 5, 10, 16  
(210) O-190049

(111) **263932**  
(220) 26.03.2003  
(151) 28.06.2004  
(540)

### INDASLIP

(730) **LABORATORIOS INDAS, S.A.**, Camino Cerro de los Gamos, No 1, Edif. 3-Pta 3a, 28224 Pozuelo de Alarcon (Madrid), ES  
(740) Společná advokátní kancelář Vsetečka Zelený Švorčík Kalenský a partneři, JUDr. Pavel Zelený, Hálkova 2, Praha 2, 12000  
(510) (5) hygienické a lékařské výrobky, náplasti, obvazový materiál, dezinfekční přípravky pro hygienické účely (kromě dezinfekčních mýdel), hygienické vložky, hygienické ubrusky a tampóny pro hygienické nebo menstruační účely, sterilovaná gáza, hygienické pleny, plenky a vložky pro inkontinenci, hygienické a menstruační kalhotky, kalhotky pro inkontinenční pacienty; (10) prostěradla na jedno použití, podložky a prostěradla pro osoby trpící inkontinencí; (16) plenky, plenkové kalhotky a slintáčky z papíru nebo buničiny, papírové kapesníky, utěrky a ručníky z papíru nebo buničiny, toaletní papír; (25) plenky, pleny a plenkové kalhotky pro děti, látkové pleny.

(511) 5, 10, 16, 25  
(210) O-190050

(111) **264218**  
(220) 02.12.2003  
(151) 28.06.2004  
(540)



(730) **Mgr. Marek Pelc**, Zelinářská 4, Plzeň, 30100, CZ  
(740) LANGROVA, s.r.o., Skrétova 48/1011, Plzeň, 30100  
(510) (36) správa nemovitostí, veškeré služby realitní kanceláře; (37) stavební činnost, včetně úprav nemovitostí; (42) právní poradenství se zaměřením na nákup, prodej a pronájem nemovitostí.

(511) 36, 37, 42  
(210) O-198732

(111) **264737**

(220) 14.11.2003  
(151) 23.07.2004  
(540)

## KAMIKAZE

(730) **BRATTON INVESTMENT LTD.**, Suite 13, First Floor,  
Oliaji Trade Centre, Francis Rachel Street, Victoria, Mahe, SC  
(740) UNIPATENT, Ing. Jiří Chlustina, Jana Masaryka 43-47, Praha  
2, 12000

(510) (16) papír a výrobky z papíru a lepenky, reklamní, propagační a uživatelské výrobky z papíru, například etikety, kelímky, podnosy pro rychlé občerstvení, utěrky, ubrusy, ubrousky, ručníky, tiskoviny, periodické i neperiodické publikace, informační, reklamní a propagační letáky, plakáty, billboardy, prospekty, pohlednice, mapy, průvodce, dopisní obálky, přání, kalendáře, samolepky, obtisky, vystřihovánky, omalovánky, kartičky, papírové tácky, balicí papír, papírové tašky, sešity, skicáky, tužky, tiskárenské a kartonážní výrobky, data a databáze na papírových nosičích, papírové reklamní stojánky, těžítka; (35) organizace a pořádání reklamních a propagačních akcí, promotion akcí, reklamní prezentace firem, výrobků a služeb, činnost reklamní a marketingové agentury; (41) organizace a pořádání společenských, kulturních, zábavních a sportovních akcí, soutěží a vystoupení, exhibicí a závodů, tanečních párty, diskoték, technopárty, plesů, hudebních produkcí, koncertů, zábav, open air party, módních přehlídek pro výchovné, vzdělávací, kulturní, zábavní účely a k informaci o módě, erotických vystoupení, vydávání periodických a neperiodických publikací a tiskovin, zejména v souvislosti s uvedenými činnostmi.

(511) 16, 35, 41  
(210) O-198099

(111) **264924**  
(220) 17.12.2003  
(151) 04.08.2004  
(540)

## ARBES

(730) **ARBES Limited**, 60 Cannon Street, London, EC4N 6NP, GB  
(740) UNIPATENT, Ing. Jiří Chlustina, Jana Masaryka 43-47, Praha  
2, 12000

(510) (9) počítačový hardware a software, software pro finanční a bankovní služby a pro bezpečné bankovníctví, počítačový software pro poskytování služeb přímého bankovníctví a finančních služeb, pro finanční plánování, makléřské a pojišťovací služby, pro řízení clientských podílů, pro zabezpečení portfolií, počítačový software pro zpracování finančních dat v oblasti přímého bankovníctví nebo vzdálených aplikací, pro zpracování depozit, účtů, půjček a úvěrů v přímých nebo vzdálených aplikacích, počítačový software pro zdravotnictví, průmyslové a obchodní využití; (36) pojišťovnictví, platby v hotovosti, finanční služby (bezhotovostní styk), elektronické finanční a bankovní služby, poskytování bankovních informací a informací o bezpečném bankovníctví, finanční plánování, makléřské a pojišťovací služby, řízení clientských podílů a zabezpečení portfolií přímo nebo přes internet, intranet, extranet, zpracování finančních dat v oblasti bankovníctví, zpracování depozit, půjček a úvěrů - vše přímo nebo prostřednictvím internetu, intranetu, extranetu, konzultace a poradenství v oblasti finančního bankovníctví a pojišťovnictví; (38) telekomunikační služby, komunikace elektronickými prostředky, elektronická výměna dat, telekomunikační služby v oblasti informací, dokumentů a výměny dat, telekomunikační služby prostřednictvím internetu, extranetu, intranetu a jinými elektronickými prostředky, služby elektronické pošty, postup do elektronických databází přes internet, informační služby vztahující se ke všem výše uvedeným službám včetně všech služeb vztahujících se k internetu; (42) počítačové programování, počítačový hardware a software - konzultační služby, vývoj a údržba webových stránek na internetu, návrh a kompilace webových stránek pro internet, tvorba, design a hosting webových stránek, údržba extranetu, intranetu a internetových serverů pro jiné, konzultace a poradenství v oblasti počítačového programování a počítačů, internetu, intranetu a extranetu, konzultace a poradenství v oblasti převodů, úschovy a zpracování dat prostřednictvím počítačových sítí, výzkum, vývoj, návrh, upgrade počítačového softwaru vztahujícímu se k bankovníctví, finančníctví a pojišťovnictví, informace a podpora služeb v oblasti všech výše uvedených služeb provozovaných prostřednictvím internetu.

uvedených služeb provozovaných prostřednictvím internetu.  
(511) 9, 36, 38, 42  
(210) O-199268

(111) **264925**  
(220) 17.12.2003  
(151) 04.08.2004  
(540)



(730) **ARBES Limited**, 60 Cannon Street, London, EC4N 6NP, GB  
(740) UNIPATENT, Ing. Jiří Chlustina, Jana Masaryka 43-47, Praha  
2, 12000

(510) (9) počítačový hardware a software, software pro finanční a bankovní služby a pro bezpečné bankovníctví, počítačový software pro poskytování služeb přímého bankovníctví a finančních služeb, pro finanční plánování, makléřské a pojišťovací služby, pro řízení clientských podílů, pro zabezpečení portfolií, počítačový software pro zpracování finančních dat v oblasti přímého bankovníctví nebo vzdálených aplikací, pro zpracování depozit, účtů, půjček a úvěrů v přímých nebo vzdálených aplikacích, počítačový software pro zdravotnictví, průmyslové a obchodní využití; (36) pojišťovnictví, platby v hotovosti, finanční služby (bezhotovostní styk), elektronické finanční a bankovní služby, poskytování bankovních informací a informací o bezpečném bankovníctví, finanční plánování, makléřské a pojišťovací služby, řízení clientských podílů a zabezpečení portfolií přímo nebo přes internet, intranet, extranet, zpracování finančních dat v oblasti bankovníctví, zpracování depozit, půjček a úvěrů - vše přímo nebo prostřednictvím internetu, intranetu, extranetu; konzultace a poradenství v oblasti finančního bankovníctví a pojišťovnictví; (38) telekomunikační služby, komunikace elektronickými prostředky, elektronická výměna dat, telekomunikační služby v oblasti informací, dokumentů a výměny dat, telekomunikační služby prostřednictvím internetu, extranetu, intranetu a jinými elektronickými prostředky, služby elektronické pošty, postup do elektronických databází přes internet, informační služby vztahující se ke všem výše uvedeným službám včetně všech služeb vztahujících se k internetu; (42) počítačové programování, počítačový hardware a software - konzultační služby, vývoj a údržba webových stránek na internetu, návrh a kompilace webových stránek pro internet, tvorba, design a hosting webových stránek, údržba extranetu, intranetu a internetových serverů pro jiné, konzultace a poradenství v oblasti počítačového programování a počítačů, internetu, intranetu a extranetu, konzultace a poradenství v oblasti převodů, úschovy a zpracování dat prostřednictvím počítačových sítí, výzkum, vývoj, návrh, upgrade počítačového softwaru vztahujícímu se k bankovníctví, finančníctví a pojišťovnictví, informace a podpora služeb v oblasti všech výše uvedených služeb provozovaných prostřednictvím internetu.

(511) 9, 36, 38, 42  
(210) O-199269

(111) **265375**  
(220) 06.11.2003  
(151) 25.08.2004  
(540)

## První Český Národní cirkus Jo-Joo

(730) **Jojo Jaromír**, Chvalkovická 704, Praha 9 - Horní Počernice,  
19300, CZ

(740) JUDr. Tomáš Kaiser, Opletalova 23, Praha 1, 11000  
(510) (16) tiskárenské výrobky, materiál pro umělce, štočky; (35) propagační činnost; (41) zábava, speciální cirkusové programy pro integraci postižených dětí se zdravými, benefiční představení, zvláštní umělecká produkce se zaměřením na postižené spoluobčany v cirkusovém stanu.

(511) 16, 35, 41  
(210) O-197739



- (111) **265503**  
(220) 01.12.2003  
(151) 25.08.2004  
(540)
- KAMIKAZE STIMULUJE DÉLE**
- (730) **BRATTON INVESTMENT LTD.**, Suite 13, First Floor, Oliaji Trade Centre, Francis Rachel Street, Victoria, Mahe, SC  
(740) UNIPATENT, Ing. Jiří Chlustina, Jana Masaryka 43-47, Praha 2, 12000  
(510) (5) léčivé cukrářské výrobky a cukrovinky s léčivými účinky, přípravky (poživatiny) obsahující biologické katalyzátory pro fyzicky aktivní osoby, sportovce, rekonvalescenty, posilující poživatiny, extrakty a potraviny pro zvláštní výživu, dietetické a diabetické poživatiny a potraviny pro zvláštní výživu, vitamínové přípravky, potravní doplňky pro posílení imunity organismu a zlepšení zdraví v tuhém i tekutém stavu ve formě práškových směsí, kapek, sirupů, gelů, past, tablet, šumivých tablet, pastilek, dražé, tobolek, kapslí, bonbónů, žele, prášků, vše výše uvedené pro léčebné účely, diabetické a dietetické nápoje pro léčebné účely, přírodní pramenité a kojenecké vody pro léčebné účely, obohacené vitamínové nápoje a koncentráty; (30) potravní doplňky neléčebné pro posílení imunity organismu a zlepšení zdraví rostlinného původu v tuhém i tekutém stavu ve formě práškových směsí, kapek, sirupů, gelů, past, tablet, šumivých tablet, pastilek, dražé, tobolek, kapslí, bonbónů, žele, prášků, vše výše uvedené pro neléčebné účely, káva a náhražky kávy, obilné vločky a jiné obilné výrobky určené k lidské výživě, müsli, čaje; (32) nealkoholické nápoje syčené i nesyčené, včetně nápojů minerálních, šumivých, iontových a energetických, sirupy, koncentráty a jiné přípravky pro přípravu nápojů, ovocné a zeleninové šťávy, mošty, ovocné nektary a nápoje z ovocných šťáv, stolní a minerální vody, diabetické a dietetické nápoje neléčebné, práškové nealkoholické nápoje, práškové přípravky a příchutě pro výrobu nealkoholických nápojů a likérů, nealkoholické aperitivy; (33) alkoholické nápoje, zejména likéry, destiláty, lihoviny, vinné nápoje, aperitivy, vína, vína a likéry pro trávení, nízkoalkoholické míchané nápoje, bowle a jiné alkoholické nápoje obsahující ovoce.
- (511) 5, 30, 32, 33  
(210) O-198694

- (111) **265508**  
(220) 01.12.2003  
(151) 25.08.2004  
(540)
- ČESKÝ VLASOVÝ DESIGN**
- (730) **Michal Zapoměl**, Všeruby 255, Všeruby u Plzně, 33016, CZ  
(510) (44) kadeřnické salony.  
(511) 44  
(210) O-198707

- (111) **265513**  
(220) 01.12.2003  
(151) 25.08.2004  
(540)
- NATARAJ**
- (730) **Hindustan Pencils Pvt. Ltd.**, 510 Himalaya House, 79 Palton Road, Mumbai 400001, IN  
(740) Společná advokátní kancelář Všetečka Zelený Švorčík Kalenský a partneři, JUDr. Petr Kalenský, Hálkova 2, Praha 2, 12000  
(510) (16) papír, lepenka a výrobky z těchto materiálů, které nejsou zařazeny do jiných tříd, tužky všeho druhu, ořezávátka, mazací gumy, pravítka, voskové pastelky, vodové barvy, kancelářské fezačky na papír, tiskárenské výrobky, potřeby pro knižní vazby, papírenské zboží, lepidla pro papírenství nebo domácnost, materiál pro umělce, štětce a kancelářské potřeby (vyjímaje nábytek), učební a vyučovací pomůcky s výjimkou přístrojů, plastické obaly (nezařazené do jiných tříd).
- (511) 16  
(210) O-198724

- (111) **265519**  
(220) 03.12.2003  
(151) 25.08.2004  
(540)
- DISADIL**
- (730) **SLOCHEM, spol. s r.o.**, Farský Mlyn 2, Trnava, 91700, SK  
(740) Ing. Janík Zdeněk, Bulharská 1418, Ostrava - Poruba, 70800  
(510) (1) chemické výrobky určené pro průmysl na bázi povrchové aktivních látek - tenzidů; (3) kosmetické výrobky, čisticí přípravky; (5) desinfekční přípravky.
- (511) 1, 3, 5  
(210) O-198771

- (111) **265521**  
(220) 03.12.2003  
(151) 25.08.2004  
(540)



- (730) **Jaroslav Špaček - TEPELNÉ IZOLACE**, Blanická 834/140, Ostrava - Stará Bělá, 72400, CZ  
(740) Mgr. Václav Pacl, Pod Školou 1278, Šenov, 73934  
(510) (6) obecné kovy v surovém a polozpracovaném stavu a jejich slitiny, kovové stavební konstrukce, stavební dílce, zejména ocelové a hliníkové profily, hliníkové folie, stavební kování, kovové potrubí, kovová střešní krytina, kovové lišty a latě, kovová mřížovina, kovová stavební obložení, kovové vnitřní lamelové obložení, kovová lešení, ocelové konstrukce a konstrukční dílce, kovové nádrže na veškeré tekutiny a všech forem z kovu, kovová lana a dráty, kovové řetězy, tyče ocelové, profilová ocel, plech a plechové výrobky, kovový šrot, ocelové výrobky (neobsazené v jiných třídách), např. ocelové rolety svinovací, kovové ohrady a ploty, pletivo, mřížoví, schody, schodnice (součást schodů), kovový spojovací materiál, kovové výrobky zámečnické a klempířské, kovové a železářské zboží; (9) elektronické přístroje, přístroje pro záznam, převod reprodukci zvuku nebo obrazu, magnetické nosiče zvukových záznamů, přístroje pro zpracování informací, počítače a jejich komponenty, spadající do této třídy, přístroje, nástroje a zařízení pro vedení, přepínání, přeměnu, akumulaci, regulaci a řízení elektrického proudu, hasicí přístroje, osobní ochranné prostředky, požární hlásiče a detektory kouře; (11) přístroje a zařízení pro osvětlení, topení, výrobu páry, pro vaření, přístroje chladicí, pro sušení, ventilaci, klimatizaci, odsávání, rozvod vody a sanitární zařízení; (16) papír a papírenské zboží, lepenka a výrobky z těchto materiálů, papírový odpad, sáčky jako obaly, (z papíru nebo z umělých hmot), folie na balení z umělých hmot; (17) polotovary z umělých, (plastických) hmot, materiály a prostředky těsnící, a ucpávací, zejména polykarbonátové a polyvinylchloridové profily, polykarbonátové desky plné a dutinkové, akrylátové desky extrudované a lité, dutinkové desky z polypropylenu, izolační materiály a prostředky pro tepelnou, protihlukovou, protikyselinovou, protipožární, protikorozi, protivibrační izolaci, izolační látky proti vlhkosti staveb, izolační nátery, materiál na podkládání z umělých hmot, polotovary ze syntetických pryskyřic, ohebné trubky nekovové; (19) stavební materiály a hmoty nekovové, nekovové stavební konstrukce, polozpracované dřevo, kryty bazénů též přenosné, nekovové bazény, nekovové dlaždice, sklo na izolace pro stavby, nekovové střešní krytiny, nekovové lemování střech, lepenka pro stavební účely, nekovová lešení, náterové hmoty pro stavebnictví, nekovové obklady ve stavebnictví, obklady stěn a stropů, nekovové pláště budov, nekovové příčky, nekovová schodiště a schodnice, izolační sklo pro stavby, panely pro stavby nekovové, žárovzdorné materiály, nekovové okapní žlaby; (35) zprostředkování obchodu, inzerce, prodeje v dražbě, předvádění zboží, dovozní a vývozní agentura, marketing, obchodní nebo podnikatelské informace, pomoc, poradenství a poskytování konzultací v obchodní činnosti, reklamní a propagační činnost, vytváření obchodních sítí, zprostředkování

interaktivního obchodu pomocí globálních komunikačních sítí (Internet); (37) izolační práce, konstrukce a dalších zařízení proti nepříznivým účinkům tepla, chladu, hluku nebo chvění, proti zemní a atmosférické vlhkosti, tlakové a agresivní vodě, stavebně izolační práce, provádění antikorozních a izolačních nátěrů, chemické injektáže, kyselinovzdorné a protipožární izolace, provádění a opravy kyselinovzdorných izolací, například ve výrobnách kovoprůmyslu, chemického a textilního průmyslu a potravinářství, elektroosmotické vysoušení zdiva, chemické odvlhčování a zpevňování zdiva, strojní podřezávání zdiva, instalace závěsných větratelných bloků, provádění odvodušňovacích kanálků pro odvod vodních par, utěšňování budov a jejich zateplovací opláštění, montáž a opravy měkkých krytin, komplexních střešních pláštů plochých střech a jejich tepelných izolací, provádění protiotřesových, tepelných a zateplovacích izolací stěn a podlah, údržba konstrukcí a jejich nástřik izolační hmotou, provádění tepelných izolací venkovních potrubí, pokládání kabelů a provádění elektroinstalace, stavba a montáž lešení, drobné údržbářské práce, provádění jednoduchých stavebních úprav, zejména vyzdívání stěn nebo příček izolačními deskami či pěnobetonovými tvárnicemi, pronájem a půjčování stavebních strojů a zařízení, zemní úpravy, zejména oddílování přílehlé zeminy od vnějšího zdiva, inženýrská stavební činnost a provádění stavebního dozoru, práce se stavebními stroji, základní zednické, pokrývačské, klempířské a zámečnické práce při přípravě povrchů pro práce izolační, opravářská činnost, montáž, údržba a opravy hardwarového vybavení počítačů; (41) výchova a vzdělávání, organizování teoretické a praktické výuky, zejména učňovské mládeže, teoretické vyučování, instruktorské a výchovné služby; (42) inženýrská činnost v investiční výstavbě a ve stavebnictví, odborné poradenství a vypracovávání posudků v oblasti stavebnictví, zejména týkající se izolačních prací, technická inspekce, znalecké posudky a expertizy, rozpočtové, konstruktérské a projekční práce v investiční výstavbě, pronájem strojů, projektování elektrozařízení, zpracování dílenských a montážních výkresových dokumentace, tvorba počítačového softwaru, tvorba webových stránek.

(511) 6, 9, 11, 16, 17, 19, 35, 37, 41, 42  
(210) O-198775

(111) **265554**  
(220) 08.12.2003  
(151) 25.08.2004  
(540)



CENTRUM KONKURENCESCHOPNOSTI

(730) **Agentura pro podporu podnikání a investic CzechInvest**, Štěpánská 15, Praha 2, 12000, CZ  
(740) Mgr. Matěj Sedláček, Ke Kateřinkám 1393, Praha 4, 14900  
(510) (9) data, databáze a jiné informační produkty na nosičích dat a v elektronických datových, informačních, telekomunikačních sítích všeho druhu, multimediální informační katalogy, elektronické publikace, software; (16) papír a výrobky z papíru, periodické a neperiodické publikace, tiskoviny, odborné publikace, brožury, fotografie, knihy, letáky, plakáty, vizitky, časopisy, informační materiály; (35) propagační a reklamní činnost, pomoc při řízení obchodní činnosti, obchodní poradenské služby, ekonomické poradenství, vedení databází a jiných záznamů o obchodních kontaktech, konzultace v oblasti obchodu a ekonomiky, zprostředkování obchodu, akviziční činnost, vyhledávání partnerských firem zejména pro zahraniční zájemce v tuzemsku, zprostředkování zahraničních i tuzemských investičních projektů, vyhledávání tuzemských subdodavatelů pro zahraniční investory, analýzy nákladů, zpracování informací, průzkumy trhu, znalecké posudky; (36) finanční poradenství, finanční analýzy, kalkulace a zpracování projektů na kapitálové investování, expertní služby v oblasti pojištění a garancí v investiční oblasti; (41) školící, vzdělávací

a konzultační činnost, vydavatelská a nakladatelská činnost především v oblasti obchodních publikací, brožur a příruček pro investory, a to i v různých jazykových mutacích, publikační činnost, organizování a vedení konferencí, kongresů, seminářů, školení, odborných stáží, organizování kulturních nebo vzdělávacích akcí, pořádání pracovních setkání, provádění odborných zkoušek, provádění speciálních zkoušek, knihovny, sportovní aktivity, organizování plesů, zajišťování kontaktů s třetími osobami ve výše uvedených činnostech; (42) právní služby, odborné a znalecké posudky, tvorba softwaru, tvorba webových stránek na internetu.

(511) 9, 16, 35, 36, 41, 42  
(210) O-198965

(111) **265555**  
(220) 08.12.2003  
(151) 25.08.2004  
(540)



NÁRODNÍ REGISTR PORADCŮ

(730) **Agentura pro podporu podnikání a investic CzechInvest**, Štěpánská 15, Praha 2, 12000, CZ  
(740) Mgr. Matěj Sedláček, Ke Kateřinkám 1393, Praha 4, 14900  
(510) (9) data, databáze a jiné informační produkty na nosičích dat a v elektronických datových, informačních, telekomunikačních sítích všeho druhu, multimediální informační katalogy, elektronické publikace, software; (16) papír a výrobky z papíru, periodické a neperiodické publikace, tiskoviny, odborné publikace, brožury, fotografie, knihy, letáky, plakáty, vizitky, časopisy, informační materiály; (35) propagační a reklamní činnost, pomoc při řízení obchodní činnosti, obchodní poradenské služby, ekonomické poradenství, vedení databází a jiných záznamů o obchodních kontaktech, konzultace v oblasti obchodu a ekonomiky, zprostředkování obchodu, akviziční činnost, vyhledávání partnerských firem zejména pro zahraniční zájemce v tuzemsku, zprostředkování zahraničních i tuzemských investičních projektů, vyhledávání tuzemských subdodavatelů pro zahraniční investory, analýzy nákladů, zpracování informací, průzkumy trhu, znalecké posudky; (36) finanční poradenství, finanční analýzy, kalkulace a zpracování projektů na kapitálové investování, expertní služby v oblasti pojištění a garancí v investiční oblasti; (41) školící, vzdělávací a konzultační činnost, vydavatelská a nakladatelská činnost především v oblasti obchodních publikací, brožur a příruček pro investory, a to i v různých jazykových mutacích, publikační činnost, organizování a vedení konferencí, kongresů, seminářů, školení, odborných stáží, organizování kulturních nebo vzdělávacích akcí, pořádání pracovních setkání, provádění odborných zkoušek, provádění speciálních zkoušek, knihovny, sportovní aktivity, organizování plesů, zajišťování kontaktů s třetími osobami ve výše uvedených činnostech; (42) právní služby, odborné a znalecké posudky, tvorba softwaru, tvorba webových stránek na internetu.

(511) 9, 16, 35, 36, 41, 42  
(210) O-198966

(111) **265730**  
(220) 22.01.2004  
(151) 25.08.2004  
(540)



- (730) **BAKKER, s.r.o.**, Měchnov 33, Divišov, 25726, CZ  
(740) Advokátní kancelář, JUDr. Rostislav Doleček, Seifertova 9, Praha 3, 13000  
(510) (29) ovoce a zelenina konzervované, sušené, zavařené, želé, džemy, kompoty; (31) čerstvé ovoce a zelenina; (32) nealkoholické nápoje a ovocné šťávy.  
(511) 29, 31, 32  
(210) O-342402

- (111) **265731**  
(220) 22.01.2004  
(151) 25.08.2004  
(540)



- (730) **BAKKER, s.r.o.**, Měchnov 33, Divišov, 25726, CZ  
(740) Advokátní kancelář, JUDr. Rostislav Doleček, Seifertova 9, Praha 3, 13000  
(510) (29) ovoce a zelenina konzervované, sušené, zavařené, želé, džemy, kompoty; (31) čerstvé ovoce a zelenina; (32) nealkoholické nápoje a ovocné šťávy.  
(511) 29, 31, 32  
(210) O-342403

- (111) **266169**  
(220) 24.11.2003  
(151) 29.09.2004  
(540)

### DONGRES

- (730) **Dongres Zdeněk**, Masarykova 1300, Žatec, 43801, CZ  
(510) (12) automobily, náhradní díly pro automobily, autopříslušenství a autodoplňky spadající do této třídy; (37) opravy silničních vozidel; (40) podnikání v oblasti nakládání s ostatními odpady (zpracování a likvidace odpadu).  
(511) 12, 37, 40  
(210) O-198421

- (111) **266240**  
(220) 18.12.2003  
(151) 29.09.2004  
(540)



- (730) **NAPKO spol. s r.o.**, Jilemnického 29/46, Olomouc-Nedvězí, 77200, CZ  
(740) Ing. Petr Soukup, patentový a známkový zástupce, Videňská 8, Olomouc, 77200  
(510) (6) prvky předpjatých konstrukcí, zejména kovová kotvení, předpínací kovové tyče, pásová ocel, zemní a skalní kotvy obsažené v kovových hlavách a pásovinách, namáhané pruty a kotevní bloky, kovové tvary, zahrnující posuvné bednění vodorovné i svislé a tvary pro výrobu prefabrikovaných betonových stavebních prvků pro předem i dodatečně předpjaté i nepředpjaté konstrukce, všechny shora zmíněné výrobky pro použití zejména v konstrukcích pozemních staveb, průmyslových staveb, mostních a inženýrských staveb s podpěrami i bez podpěr; (7) vybavení pro techniku dodatečného předpínání, zejména hydraulické lisy a pomocná zařízení včetně pumpovacích zařízení, zvedací převody v hydraulických lisech a pomocná zařízení pro ně, zejména pumpovací zařízení a řídicí mechanismy pro vodorovné a svislé posuvná bednění, stroje a zařízení pro zhotovování kotev, pásů,

prutů, tyčí a transportérů, všechny shora zmíněné výrobky pro použití zejména v konstrukcích pozemních staveb, průmyslových staveb, mostních a inženýrských staveb s podpěrami i bez podpěr; (37) stavební práce v oborech inženýrského, průmyslového a pozemního stavitelství, stavební práce v rámci této třídy, včetně bezvýkopových technologií a tunelování, montáže konstrukcí, servisní, dílenské a opravárenské služby, půjčování stavebních strojů a zařízení, poradenská činnost v oblasti stavebnictví; (42) výzkum a vývoj v oblasti stavebnictví, inženýrská činnost ve výstavbě, projektová činnost, geodetické práce.

- (511) 6, 7, 37, 42  
(210) O-199288

- (111) **267008**  
(220) 19.01.2004  
(151) 26.10.2004  
(540)

### JOGURTINA

- (730) **BONGRAIN S. A.**, 42 rue Rieussec, Viroflay, FR  
(740) KANIA, SEDLÁK, SMOLA Patentová kancelář, Ing. František Kania, Mendlovo nám. 1a, Brno, 60300  
(510) (29) mléko, sýr, jogurt, jogurtové sýry a mléčné výrobky.  
(511) 29  
(210) O-342229

- (111) **267098**  
(220) 04.02.2004  
(151) 26.10.2004  
(540)

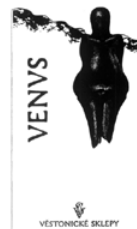

- (730) **VĚSTONICKÉ SKLEPY s.r.o.**, Dolní Věstonice 59, Dolní Věstonice, 69129, CZ  
(740) Dadej, Gheorghiu, Kendereški patentová a známková kancelář, Ing. Dušan Kendereški, Lidická 51, Brno, 60200  
(510) (16) tiskoviny, reklamní a propagační materiály papírové, etikety, obaly, zejména obaly na lahve lepenkové a papírové; (32) nealkoholické nápoje, šumivé nápoje, zejména nápoje na bázi moštů; (33) vína, šumivá vína, sekty, alkoholické nápoje.  
(511) 16, 32, 33  
(210) O-342797

- (111) **267169**  
(220) 23.02.2004  
(151) 26.10.2004  
(540)

### AAT

- (730) **A.A.T. spol. s r.o.**, Za Zámečkem 744/11, Praha 5 - Jinonice, 15800, CZ  
(510) (35) auditorské, účetní a znalecké služby v oblasti ekonomiky, daňové poradenství.  
(511) 35  
(210) O-343397

- (111) **267170**  
(220) 23.02.2004  
(151) 26.10.2004  
(540)

### A.A.T.

- (730) **A.A.T. spol. s r.o.**, Za Zámečkem 744/11, Praha 5 - Jinonice, 15800, CZ  
(510) (35) auditorské, účetní a znalecké služby v oblasti ekonomiky, daňové poradenství.  
(511) 35  
(210) O-343398

- (111) **267240**

(220) 09.03.2004  
(151) 26.10.2004  
(540)

## EZMOTION

(730) **Mitsubishi Electric Corporation**, 7-3 Marunouchi 2-chome, Chiyoda-ku, Tokyo, JP  
(740) Čermák a spol., JUDr. Karel Čermák jr., Ph.D., LL.M., advokát, Elišky Peškové 15/735, Praha 5, 15000  
(510) (7) pomocné motory pro automatizaci v továrnách; (9) zesilovače pro pomocné motory, elektrické kontrolory pohybu pro motory pro automatizaci v továrnách, elektrické numerické kontrolory pro motory pro automatizaci v továrnách.  
(511) 7, 9  
(210) O-343956

(111) **267452**  
(220) 23.09.2003  
(151) 29.11.2004  
(540)



(730) **PRAGUE REALITY, s.r.o.**, Římská 2135/45, Praha 2, 12000, CZ  
(740) AK Milner, Zapotil a spol., Mgr. Milan Milner, advokát, Václavské nám. 794/38, Praha 1, 11000  
(510) (36) služby nemovitostní; (37) stavebnictví, opravy.  
(511) 36, 37  
(210) O-196191

(111) **267635**  
(220) 20.01.2004  
(151) 29.11.2004  
(540)

## AUGMENTIN ES

(730) **Glaxo Group Limited**, 980 Great West Road, Brentford, Middlesex TW8 9GS, GB  
(740) **KOREJZOVÁ & SPOL.**, v.o.s., JUDr. Petra Korejzová, advokátka, Korunní 810/104 E, Praha 10, 10100  
(510) (5) farmaceutické a lékařské přípravky a substance.  
(511) 5  
(210) O-342315

(111) **267916**  
(220) 19.03.2004  
(151) 29.11.2004  
(540)



(730) **MATUŠKA-DENA s.r.o.**, Doly 417, Dobruška, 51801, CZ  
(510) (9) pomůcky pro neplavce, záchranné pomůcky všeho druhu ve tř. 9; (28) sportovní náčiní a potřeby všeho druhu v rámci této třídy; (35) zprostředkovatelská činnost v oblasti obchodu, poradenství v obchodní činnosti.  
(511) 9, 28, 35  
(210) O-344577

(111) **268228**  
(220) 02.12.2003  
(151) 28.12.2004  
(540)

## SONORA

(730) **PICCOLLO spol. s r.o.**, Na Podkovce 10, Praha 4, 14000, CZ  
(740) Rott, Růžička & Guttman Patentové, známkové a advokátní kanceláře, JUDr. Vladimír Rott, Vinohradská 37, Praha 2, 12000  
(510) (18) tašky, zavazadla, batohy; (20) spací pytle pro kempování; (22) stany, plachty.  
(511) 18, 20, 22  
(210) O-198751

(111) **268229**  
(220) 02.12.2003  
(151) 28.12.2004  
(540)

## MOUNT PRO

(730) **PICCOLLO spol. s r.o.**, Na Podkovce 10, Praha 4, 14000, CZ  
(740) Rott, Růžička & Guttman Patentové, známkové a advokátní kanceláře, JUDr. Vladimír Rott, Vinohradská 37, Praha 2, 12000  
(510) (18) tašky, zavazadla, batohy; (25) oděvy, obuv, pokrývky hlavy.  
(511) 18, 25  
(210) O-198752

(111) **268232**  
(220) 03.12.2003  
(151) 28.12.2004  
(540)



(730) **penShop s.r.o.**, V Zahradách 842/16, Praha 8, 18000, CZ  
(510) (14) klenoty, šperky; (16) psací potřeby včetně příslušenství zahrnuté do této třídy, stojany na tužky a pera; (35) propagační činnost, reklama, distribuce zboží k reklamním účelům; (39) doprava, balení a skladování zboží.  
(511) 14, 16, 35, 39  
(210) O-198803

(111) **268277**  
(220) 13.01.2004  
(151) 28.12.2004  
(540)



(730) **Ing. Syrový Jaroslav**, Bělehradská 2322/60, Praha 2, 12000, CZ  
(510) (14) acháty, brože, busty a figurky z drahých kovů, pouzdra na cigarety a doutníky z drahých kovů, dózy na tabák z drahých kovů, cukřenky a dózy na čaj z drahých kovů, diamanty, drahé kameny, drahé kovy, hodinky, hodiny, výrobky z imitace zlata, šperky z jantaru, karafy a kávové soupravy z drahých kovů, klenoty, medaile, medailóny, měděné žetony, mince, nádobí stříbrné, nádobí z drahých kovů, náhrdelníky, náramkové hodinky, náramky, náušnice, odznaky z drahých kovů, ozdobné jehlice, ozdoby ze stříbra, peněženky z drahých kovů, perly, poháry z drahých kovů, polodrahokamy, pozlacené výrobky, prsteny, přezky a pudřenky z drahých kovů, řády, řetízky (šperky), servisy stolní z drahých kovů, slonovina (ozdoby), svícný z drahých kovů, šperky, umělecká díla z drahých kovů, zlatnické zboží, vyznamenání, zlato surové nebo tepané; (35) dražby, inzerce poštou, kopírování nebo rozmnožování

dokumentů, dokladů apod., organizování výstav (komerčních nebo reklamních), pomoc při řízení obchodní činnosti, poradenství v obchodní činnosti, předvádění zboží, reklama, reklama on line v počítačové síti, obchodování na Internetu, vedení dražeb, řízení (poradenské služby obchodní nebo podnikatelské), vedení kartoték v počítači, texty (zpracování), účetnictví, zasílání reklamních materiálů zákazníkům, zprostředkování obchodů; (36) pronájem nemovitostí, leasing, nákup na splátky, oceňování numismatických sbírek, starožitností, uměleckých děl a šperků, směnárenské služby, zastavárna, zprostředkovatelská činnost ve výše uvedených službách v rámci této třídy.

(511) 14, 35, 36  
(210) O-342060

(111) **268313**  
(220) 28.01.2004  
(151) 28.12.2004  
(540)

### CONVENIA

(730) **Zoetis P LLC**, 100 Campus Drive, Florham Park, NJ, US  
(510) (5) farmaceutické a veterinářské výrobky, hygienické výrobky pro léčebné účely, diabetické přípravky pro léčebné účely, potraviny pro batolata, náplastí, obvazový materiál, materiály pro plombování zubů a pro zubní otisky, dezinfekční přípravky, výrobky pro hubení škodlivých zvířat, fungicidy, herbicidy.

(511) 5  
(210) O-342568

(111) **268464**  
(220) 04.03.2004  
(151) 28.12.2004  
(540)



(730) **COMIMPEX spol. s r.o.**, Haškova 17, Brno, 63800, CZ  
(510) (9) počítače, počítačové sítě, adaptéry pro počítače, komponenty a periferie pro počítače, počítačové paměti, rozhraní pro počítače, vybavení pro zpracování dat, nosiče dat s nahranými i nenahranými záznamy, počítačový hardware a software, integrované obvody, desky s tištěnými spoji, magnetické disky, diskové jednotky, kompaktní disky, magnetické pásky, magnetofony, výpočetní stroje, kapesní kalkulátory, registrační pokladny, telefony, faxové přístroje, kopírovací stroje, tiskárny k počítačům, notebooky, přístroje pro audiovizuální komunikaci, satelitní komplexy, optické a optickoelektrické přístroje, náhradní díly k těmto strojům a přístrojům; (16) papír a výrobky z papíru, papír do rozmnožovacích strojů a tiskáren, faxový papír, lepidla, kancelářské potřeby kromě nábytku; (35) pomoc při řízení podniků, automatizované zpracování textových, obrazových a zvukových dat a informací, zejména pro činnost podniků, služby v oblasti marketingu a reklamy, zejména pro podniky činné v oblasti výpočetní a telekomunikační techniky, pronájem kancelářských strojů a zařízení, pronájem kancelářské techniky, pronájem zařízení na automatické zpracování dat; (37) zřizování a instalace počítačových sítí, kompletace, instalace, seřízení, servis opravy a údržba technických prostředků výpočetní techniky, počítačových sítí, telekomunikačních sítí a zařízení, kancelářské a reprodukční elektroniky, poskytování služeb v oboru dohledu a správy telekomunikačních zařízení; (38) samostatný přenos dat nebo informací prostřednictvím telekomunikačních zařízení, počítačů, služby zabezpečující audiovizuální komunikaci prostřednictvím informačních a telekomunikačních sítí, např. počítačové sítě internet, satelitu, výměna a šíření informací a zpráv prostřednictvím telekomunikační sítě, datové sítě, informační, komunikační nebo elektronické techniky, on-line chat room, chatové služby (diskusní skupiny na internetu), služby webových portálů, šíření časopisů, periodik a knih v elektronické podobě

prostřednictvím počítačové sítě, satelitů, počítačový přenos obrazu a zvuku, pronájem informačních a telekomunikačních prostředků a sítí, přístrojů pro přenos zpráv, služby hlasové schránky, služby krátkých textových zpráv, pronájem telekomunikační techniky; (41) školení v oblasti prodeje a provozu elektronických zařízení, výpočetní a telekomunikační techniky, pronájem videorekordérů, rozhlasových a televizních přístrojů, kinematografických promítacích přístrojů a příslušenství; (42) tvorba hardware a software, projektování a budování počítačových a telekomunikačních sítí, výzkum, vývoj a tvorba programového vybavení, projektování v oblasti informačních systémů a u oblasti telekomunikační a výpočetní techniky, poradenské služby v oblasti informačních systémů, poradenství a konzultace týkající se použití internetu, pronájem výpočetní techniky, počítačů, tiskáren k počítačům, scannerů, pronájem počítačového software.

(511) 9, 16, 35, 37, 38, 41, 42  
(210) O-343813

(111) **268674**  
(220) 13.04.2004  
(151) 28.12.2004  
(540)



(730) **QTS CZ s.r.o.**, Kydlinovská 245, Hradec Králové, 50301, CZ  
(510) (1) kapaliny pro čištění, odmašťování a konzervaci dílů a součástí; (6) kovové výrobky - z plechu a profilových materiálů; (7) zařízení pro čištění, odmašťování a konzervaci dílů a součástí, zejména s uzavřeným okruhem mycí kapaliny a se zajištěnou likvidací použitých čističů, zachycovací vany, zařízení pro demontáž olejových filtrů; (8) nářadí a nástroje s ručním pohonem.

(511) 1, 6, 7, 8  
(210) O-345415

(111) **268688**  
(220) 14.04.2004  
(151) 28.12.2004  
(540)



(730) **Divers Direct, spol. s r.o.**, Čs. armády 404/13, Praha 6 - Bubeneč, 16000, CZ  
(740) Ing. Michal Jupa, Na Baních 1385, Praha 5 - Zbraslav, 15600  
(510) (9) potápěčské masky, měřicí přístroje, potápěčské rukavice, přístroje a nástroje navigační, fotografické, kinematografické, optické a signalizační pro účely záchranné včetně speciálních pouzder, regulátory, oděvy a součásti oděvů určené pro potápění a plavání, bezpečnostní a záchranné oděvy, dýchací přístroje; (28) plavecké a potápěčské ploutve, pušky harpunovací (jako sportovní potřeby) nářadí a náčiní pro potápění, zboží plážové a koupací zařazené do této třídy; (35) zprostředkovatelská, informační a poradenská činnost v oblasti sítí obchodů, obchodních středisek, marketů, maloobchodního i velkoobchodního prodeje, prodeje z pojiždých prodejen, řízení obchodní činnosti, poskytování pomoci při provozu a řízení obchodu a obchodní činnosti, zprostředkování obchodních kontaktů, provádění obchodních operací, zprostředkovatelská, konzultační a poradenská činnost v oblasti reklamy, propagace a inzerce, poskytování obchodních informací, reklama, propagace a inzerce prostřednictvím všech

druhů médií, realizace reklamních kampaní, komerční využití internetu v oblastech komerčních internetových médií a vyhledávacích služeb, organizování výstav ke komerčním účelům, marketing; (39) služby cestovní a turistické agentury, poradenská a konzultační činnost v cestovním ruchu, organizování a rezervování cest, exkurzí, prohlídek, zájezdů a výletů, informace o dopravě, doprava, zprostředkování a průvodcovská činnost v cestovním ruchu, obstarávání a prodej letenek, činnost touroperátora, pronájem potápěčských skafandrů, potápěčských zvonů a potápěčských kesonů; (41) půjčování potápěčské výzbroje, provozování sportovních zařízení, služby pro rekreaci a oddech, organizování sportovních soutěží, instruktážní výcvik v oblasti potápění.

(511) 9, 28, 35, 39, 41  
(210) O-345456

(111) **268744**  
(220) 23.04.2004  
(151) 28.12.2004  
(540)

(730) **TV MORAVA, s.r.o.**, ul. 8. května 497/37, Olomouc, 77200, CZ  
(740) BOHEMIA PATENT, Ing. Jana Vandělková, Umělecká 6, Praha 7, 17000  
(510) (9) nosiče informací v rámci tř. 9, nosiče záznamů nahrané i nenahrané, videokazety nahrané i nenahrané, audiokazety nahrané i nenahrané, audiovizuální programy, audioprogramy, audiovizuální díla na nosičích, filmy, hudební díla na nosičích nebo v elektronické podobě, CD disky, elektronické databáze a databázové produkty, informace a záznamy v elektronické podobě, informace a data a databáze a informační produkty na nosičích nebo i v elektronických, datových, informačních, počítačových a komunikačních sítích všeho druhu, elektronické nebo datové nebo informační nebo komunikační nebo výpočetní sítě, multimediální aplikace, elektronické multimediální nebo elektronické informační katalogy, elektronické časopisy, knihy v elektronické podobě; (16) papír, lepenka a výrobky z těchto materiálů zařazené ve třídě 16, výrobky z papíru, plakáty, fotografie, kalendáře, pohlednice, gratulace, dopisní papíry, obálky, samolepky, obtisky, papírové ubrusy a ubrousky, tiskoviny, časopisy, periodika, knihy, tiskárenské výrobky, periodické a neperiodické tiskoviny a publikace, papírové tašky a sáčky, informační produkty na papírových nosičích, umělecké a ozdobné předměty z papíru; (35) reklamní, inzertní a propagační činnost, reklamní a inzertní prostřednictvím všech médií, poskytování informací a jiných informačních produktů komerčního nebo reklamního charakteru, multimediálních informací komerčního charakteru, komerční využití Internetu v oblastech komerčních internetových médií a vyhledávacích služeb, on-line inzerce, pronájem informačních míst, zprostředkování v obchodních vztazích, služby, které zahrnují záznam, přepis, vypracování, kompilaci přenesení nebo systematickosti písemných či datových či elektronických sdělení a záznamů jakož i využívání nebo kompilaci matematických a statistických údajů, organizační zabezpečování televizního vysílání; (38) tvorba televizního vysílání, televizní vysílání programů - zábavných, vzdělávacích, soutěžních, diskusních a informačních, výměna zpráv, šíření, výměna nebo získávání zpráv a informací, šíření časopisů, informací a knih v elektronické podobě, audio nebo audiovizuálních děl prostřednictvím informační nebo datové nebo elektronické nebo komunikační nebo telekomunikační nebo počítačové sítě, zejm. Internetu, pomocí satelitů aj., informační služby na Internetu související s televizním vysíláním, poradenství v oblasti sdělovacích prostředků, telekomunikací, informační služby v oblasti telekomunikací, poskytování informačních služeb prostřednictvím počítačů; (41) výroba šíření audiovizuálních děl, televizní zpravodajství,

TV produkce a filmová produkce, tvorba televizních programů a pořadů, tvorba audiovizuálních programů, organizační zabezpečování televizního vysílání, zprostředkování v oblasti kultury, výchovy, zábavy a sportu, výchovná, vzdělávací, soutěžní a zábavní činnost, organizace a provozování společenských a kulturních akcí, her, soutěží, výstavní činnost v oblasti kultury nebo zábavy nebo výchovy nebo vzdělávání, provozování tělovýchovných zařízení, půjčování zvukových nebo zvukově obrazových záznamů, ediční a publikační činnost, nahrávání nosičů zvukových nebo obrazově zvukových, půjčování nahraných zvukových a zvukově obrazových záznamů.

(511) 9, 16, 35, 38, 41  
(210) O-345808

(111) **269000**  
(220) 18.12.2003  
(151) 26.01.2005  
(540)

## VITALON 2000

(730) **AVION spol. s r.o.**, Nádražní 92, Židlochovice, 66701, CZ  
(740) FISCHER & PARTNER Intellectual Property s.r.o., Ing. Michael Fischer, Na Hrobci 294/5, Praha 2, 12000  
(510) (1) prostředky pro zvýšení účinnosti ochranných a živých látek, chemické přípravky pro čerání vína, pro ošetřování vinné révy, pro odstraňování vodního a vinného kamene, pro filtraci, pro hnojení, pro nakládání a uzení potravin, chemické přípravky antistatické s výjimkou pro domácnost, chemické přípravky apretační, chemické přípravky bakteriální jiné než pro lékařské a zvěrolékařské použití, chemikálie pro lesnictví, vinařství, zahradnictví a zemědělství (s výjimkou fungicidů, herbicidů, insekticidů a přípravků pro hubení parazitů), chemikálie - ochranné přípravky pro stavebnictví, pro ochranu a konzervaci betonu, zdiva a omítky, pro čištění tekutin a plynů, chemikálie pro automobily - chladič kapaliny, chladič přípravky, pro úsporu a úpravu paliva, proti detonaci spalování, přípravky pro baterie (okyselená voda na doplnění, soli do galvanických baterií), tmely a směsi pro opravy pneumatik, chemické přípravky pro impregnaci textilu, pro zpracování kůže, chemický přípravek proti požáru v rámci této třídy, chemické přípravky pro sebeobranu, chemické přípravky pro laboratorní účely s výjimkou pro lékařské a zvěrolékařské účely, tmely průmyslové, leštidla, lepidla a pojidla v rámci této třídy; (2) barviva, barvy, fermeže, laky, ochranné prostředky proti rzi a hnilobě, mořidla, nátěry ochranné, ředidla v rámci této třídy, tmely sklenářské; (3) přípravky bělicí, mycí, prací, čistící, lešticí, odmašťovací, změkčovací, toaletní, pro holení a depilaci, brusné, mýdla, barviva na vlasy, výrobky kosmetické a voňavkářské, oleje, krémy na kůži, vodičky na vlasy, zubní pasty, krémy na kůži, odmašťovací přípravky, škrob na prádlo, brusný papír, nemrzoucí směsi, kapaliny do ostříkovačů skel vozidel.

(511) 1, 2, 3  
(210) O-199343

(111) **269174**  
(220) 07.04.2004  
(151) 26.01.2005  
(540)

## SECUREX

(730) **Glaxo Group Limited**, 980 Great West Road, Brentford, Middlesex TW8 9GS, GB  
(740) KOREJZOVÁ & SPOL., v.o.s., JUDr. Petra Korejzová, Korunní 810/104 E, Praha 10, 10100  
(510) (5) farmaceutické a lékařské přípravky pro humánní užití.  
(511) 5  
(210) O-345265

(111) **270534**  
(220) 19.12.2003  
(151) 29.03.2005  
(540)

## Rádio Impuls, největší hity české i zahraniční

(730) **LONDA spol. s r.o.**, Křemencova 4, Praha 1, 11000, CZ  
(740) JUDr. Jiří Bedrna, Eliášova 21, Praha 6, 16000  
(510)

(9) nahrané a nenahrané nosiče zvuku a obrazu, zejména audiokazety, videokazety, magnetofonové pásky, gramofonové desky, kompaktní disky; (16) propagační tiskoviny, zejména katalogy, prospekty, plakáty, kalendáře, fotografie, knihy, časopisy, pohlednice, penály, těžítka, periodické a neperiodické tiskoviny, tiskárenské výrobky, kancelářské potřeby (vyjma nábytku), potřeby pro knižní vazby, papírenské zboží, lepidla pro papírenské zboží nebo domácnost, štětce, štočky, papír, lepenka a výrobky z těchto materiálů, které nejsou zařazeny do jiných tříd, fotografie, učební pomůcky (s výjimkou aparátů), umělecké nebo ozdobné předměty z papíru nebo plastických hmot spadající do této třídy; (35) reklamní a propagační činnost prostřednictvím jakéhokoliv média, prostřednictvím telefonní sítě nebo datové sítě nebo informační sítě, publicistika v rámci této třídy, inzertní činnost, zprostředkovatelská činnost v oblasti obchodu a mediálního průmyslu, jako je zprostředkování reklamy, inzerce, propagace; (38) provozování rozhlasového vysílání, šíření a výměna informací prostřednictvím počítačových a telekomunikačních sítí, včetně Internetu; (41) činnost vyučující, vzdělávací a zábavná, pořádání koncertů, hudební soutěže, živá kulturní vystoupení, tvorba rozhlasových programů.

(511) 9, 16, 35, 38, 41  
(210) O-199381

(111) **270545**  
(220) 22.01.2004  
(151) 29.03.2005  
(540)



(730) **Ing. Borský Jiří**, Přehýšov 21, Nýřany, 33023, CZ  
(740) Langrová Irena, Skřetova 48, Plzeň, 30100  
(510) (1) hnojiva a půdní kondicionéry, chemické přípravky pro zahradnictví; (6) kovové silniční dopravní značení, kovové základní a speciální vybavení pro výškové práce na stromech a v průmyslu jako jsou karabiny, kladky, kovové bezpečnostní vazby korun stromů, kovové kotevní systémy pro stromy; (7) motorové zahradnické a arboristické nářadí a stroje; (8) ruční zahradnické a arboristické nářadí a stroje; (9) měřicí a detekční přístroje pro arboristické, zahradnické a stavební účely, světelné a mechanické silniční značení; (17) umělohmotné ventilační systémy pro stromy, plastové zatrávňovací dílce, umělohmotné protikořenové bariéry, umělohmotné mulčovací a protierozní technické geotextilie, umělohmotné jezírkové fólie, umělohmotné základní a speciální vybavení pro výškové práce na stromech a v průmyslu; (19) geotextilie; (22) lana, lanové a provazové bezpečnostní vazby korun stromů, kotevní systémy pro stromy, kokosové a jutové mulčovací a protierozní technické geotextilie; (28) horolezecké sedací úvazky; (31) osivo, půdní substráty, rašelina, keře, stromy k výsadbě, trvalky, přírodní trávníky; (41) zaškolení v problematice péče o stromy a krajinu; (44) péče o stromy a krajinu, poradenská činnost v této problematice, zakládání a údržba zeleně.

(511) 1, 6, 7, 8, 9, 17, 19, 22, 28, 31, 41, 44  
(210) O-342390

(111) **270634**  
(220) 02.04.2004  
(151) 29.03.2005  
(540)

### GRANO LACTIMO

(730) **LAKTOS a.s.**, Nová cesta 17, Praha 4, 14000, CZ  
(740) Ing. Pavel Reichel, Lopatecká 14, Praha 4, 14700  
(510) (29) mléko, mléčné nápoje a mlékárenské výrobky, např. sýry, jogurty.

(511) 29  
(210) O-345125

(111) **270847**  
(220) 08.06.2004  
(151) 29.03.2005  
(540)

### PRŮMYSL A PODNIKÁNÍ

Magazín agentury CzechInvest pro podnikatele

(730) **Agentura pro podporu podnikání a investic CzechInvest**, Štěpánská 15, Praha 2, 12000, CZ  
(740) Mgr. Matěj Sedláček, patentový zástupce, Ke Kateřinkám 1393, Praha 4, 14900  
(510) (16) periodické a neperiodické publikace, tiskoviny, odborné publikace, brožury, fotografie, knihy, letáky, plakáty, vizitky, časopisy, informační materiály.  
(511) 16  
(210) O-347258

(111) **270930**  
(220) 23.06.2004  
(151) 29.03.2005  
(540)



### RADA PRO ROZVOJ PODNIKATELSKÉHO PROSTŘEDÍ

(730) **Agentura pro podporu podnikání a investic CzechInvest**, Štěpánská 15, Praha 2, 12000, CZ  
(740) Mgr. Matěj Sedláček, patentový zástupce, Ke Kateřinkám 1393, Praha 4, 14900  
(510) (9) data, databáze a jiné informační produkty na nosičích dat a v elektronických datových, informačních, telekomunikačních sítích všeho druhu, multimediální informační katalogy, elektronické publikace; (16) výrobky z papíru, periodické a neperiodické publikace, tiskoviny, odborné publikace, brožury, fotografie, knihy, letáky, plakáty, vizitky, časopisy, informační materiály; (35) propagační a reklamní činnost, pomoc při řízení obchodní činnosti, obchodní poradenské služby, ekonomické poradenství, konzultace v oblasti obchodu a ekonomiky, zpracování informací, průzkumy trhu, monitorování a srovnávání vývoje podnikatelského prostředí, návrhy řešení problémů v oblasti podnikatelského a investičního prostředí, návrhy pro tvorbu národohospodářské politiky, hospodářské strategie a dalších politik, které mají vliv na rozvoj podnikatelského prostředí, vyhodnocování plnění těchto dokumentů a politik; (41) školení, vzdělávací a konzultační činnost, vydavatelská a nakladatelská činnost, především v oblasti obchodních publikací, brožur a příruček pro podnikatele, a to i v různých jazykových mutacích, publikační činnost, organizování a vedení konferencí, kongresů, seminářů, školení, odborných stáží, organizování kulturních nebo vzdělávacích akcí, pořádání pracovních setkání, provádění odborných zkoušek, provádění speciálních zkoušek, knihovny, zajišťování kontaktů s třetími osobami ve výše uvedených činnostech; (42) odborné a znalecké posudky, tvorba webových stránek na Internetu.

(511) 9, 16, 35, 41, 42  
(210) O-355632

(111) **272470**  
(220) 26.10.2004  
(151) 26.04.2005

(540)



- (730) **Družstevní závody Dražice - strojírna s.r.o.**, Dražice 69, Benátky nad Jizerou, 29471, CZ  
(740) PROPATENT, Ing. Vlasta Sedláčková, Ke Kateřinkám 1393, Praha 4, 14900  
(510) (11) ohřívače vody (bojlery).  
(511) 11  
(210) O-419906

(111) **272912**

(220) 29.11.2004  
(151) 25.05.2005

### MASTERCARD PRICELESS

- (730) **MasterCard International Incorporated**, 2000 Purchase Street, Purchase, New York, NY, US  
(740) Čermák a spol., JUDr. Karel Čermák, Elišky Peškové 15/735, Praha 5, 15000  
(510) (36) pojišťovací služby, finanční služby, bankovní a úvěrové služby, poskytování služeb týkajících se kreditních karet, debetních karet, platebních karet a předplacených karet s určitou uloženou hodnotou, platební služby poskytované na dálku, služby týkající se elektronické peněženky s uloženou hodnotou, poskytování služeb elektronických fondů a převodů měn, služby elektronických plateb, služby předplacených telefonních karet, služby výplaty hotovosti a služby ověřování a vyrovnávání transakcí, poskytování debetních a úvěrových služeb prostřednictvím identifikačních zařízení využívajících rádiové frekvence (odpovědačů), služby cestovního pojištění, služby ověřování šeků, služby vydávání a vyplácení cestovních šeků a cestovních poukázek, poskytování finančních služeb na podporu maloobchodních služeb prostřednictvím mobilních telekomunikací, včetně platebních služeb poskytovaných pomocí bezdrátových zařízení, poskytování finančních služeb na podporu maloobchodních služeb on-line, prostřednictvím sítí nebo plných elektronických prostředků s využitím elektronicky digitalizovaných informací, služby týkající se dostupnosti, ukládání a užití souborů digitalizovaných informací reprezentujících peněžní hodnotu v příruční technologii přístupné k užívání jednotlivci, služby platby účtů poskytované přes webovou stránku, on-line bankovníctví, finanční služby poskytované přes telefon nebo prostřednictvím globální počítačové sítě nebo Internetu.  
(511) 36  
(210) O-420880

(111) **272956**

(220) 12.12.2003  
(151) 13.06.2005

### MARIANNE BYDLENÍ

- (730) **BURDA Media 2000 s.r.o.**, Na Zátorce 90/1, Praha 6, 16000, CZ  
(740) Šachta, Zmeškal & partneři, Ing. Kratochvíl Václav, Radlická 28/663, Praha 5, 15000  
(510) (16) atlasy, časopisy, fotografie, katalogy, knihy, noviny, mapy, reprodukce, tiskoviny; (38) elektronická pošta, počítačová komunikace, přenos zpráv a obrazových informací pomocí počítače, distribuce informací pomocí komunikace mezi sítěmi, např. využitím internetu, přenos informací po internetu, služby přenosu publikací na nosičích přenášených po síti, přenos zpráv a obrazových informací pomocí počítače; (41) nakladatelská a vydavatelská činnost, vydávání knih, publikací, časopisů, a jiných titulů, také v elektronické formě, např. na CD-ROM, korespondenční kurzy, organizování a vedení seminářů, přednášek a soutěží, zábava, vzdělávací informace, informace o možnostech zábavy a rekreace, klubové služby, organizování kulturních výstav.

(511) 16, 38, 41  
(210) O-199144

(111) **273350**

(220) 18.10.2004  
(151) 27.06.2005

### RONSEAL UMÍ PŘESNĚ TO, CO TVRDÍ NA PLECHOVCE

- (730) **The Sherwin-Williams Company**, 101 Prospect Avenue, NW, Cleveland, OH, US  
(740) Čermák a spol., JUDr. Karel Čermák, Elišky Peškové 15/735, Praha 5, 15000  
(510) (1) chemické látky odolné proti povětrnostním vlivům, konzervační látky, přípravky do cihel, betonu, cementů, kamene a malty k získání povrchů odolných proti povětrnostním vlivům a/nebo proti vodě, chemické výrobky určené pro průmysl a vědu mající impregnační vlastnosti proti vodě, přípravky, roztoky a sloučeniny pro impregnaci proti vodě, zařazené ve třídě 1; (2) barvy, nátěry, laky, mořidla, konzervační látky v rámci této třídy, barvicí přípravky, dřevní filtry, přípravky pro konečnou úpravu dřevěných povrchů, mořidla na dřevo, tvrdící přísady na dřevo, přípravky proti hnilobě, základní nátěrové barvy, barviva, izolační materiály proti vodě, pryskyřice zařazené ve třídě 2; (3) přípravky pro čištění, přípravky pro leštění, voskovací přípravky, odstraňovače skvrn zařazené ve třídě 3; (5) přípravky s fungicidními, herbicidními a/nebo insekticidními vlastnostmi zařazené ve třídě 5; (8) nářadí a nástroje s ručním pohonem zařazené ve třídě 8; (16) knihy, katalogy, manuály, instruktážní materiály, kancelářské pořadače zařazené ve třídě 16; (17) vodovzdorné těsnicí materiály a těsnící hmoty, zařazené ve třídě 17; (19) nekovové stavební materiály, nekovové hmoty odolné proti povětrnostním vlivům přidávané do stavebních materiálů, cementu, betonu, cihel, kamene, malty a asfaltu, asfaltové povrchy, zařazené ve třídě 19.  
(511) 1, 2, 3, 5, 8, 16, 17, 19  
(210) O-360265

(111) **273512**

(220) 26.11.2004  
(151) 27.06.2005

### HORAL

- (730) **Cembrit Holding A/S**, Sohngaardsholmsvej 2, 9100 Aalborg, DK  
(740) PATENTSERVIS Praha a.s., Na Podkovce 281/10, Praha 4, 14700  
(510) (19) střešní vláknocementová krytina.  
(511) 19  
(210) O-420845

(111) **273760**

(220) 02.02.2004  
(151) 25.07.2005

### MAG

- (730) **MAG INSTRUMENT, INC.**, 2001 South Hellman Avenue, Ontario, 91761, CA, US  
(740) TRAPLOVÁ-HAKR-KUBÁT, Advokátní a patentová kancelář, Mgr. Jana Šuranová Traplová, Přístavní 24, Praha 7, 17000  
(510) (25) oděvy, kloboučnické zboží a obuv.  
(511) 25  
(210) O-342668

(111) **273872**

(220) 06.10.2004  
(151) 25.07.2005



(540)



- (730) **Megafyt Pharma s.r.o.**, U elektrárny 516, Vrané nad Vltavou, 25246, CZ  
(740) Baker & McKenzie v.o.s., advokátní kancelář, JUDr. Jiří Čermák, advokát, Klimentská 46, Praha 1, 11002  
(510) (3) rostlinné koupelové směsi, rostlinná kosmetika; (5) rostlinné koupelové směsi, balené léčivé rostliny, zdravotní čaje v nálevových sáčcích, rostlinné extrakty a tinktury - vše s léčebnými účinky; (30) bylinné, ovocné a černé čaje v nálevových sáčcích.  
(511) 3, 5, 30  
(210) O-359957

- (111) **273948**  
(220) 03.11.2004  
(151) 25.07.2005  
(540)



- (730) **Agentura pro podporu podnikání a investic CzechInvest**, Štěpánská 15, Praha 2, 12000, CZ  
(740) Mgr. Matěj Sedláček, Ke Kateřinkám 1393, Praha 4, 14900  
(510) (9) data, databáze a jiné informační produkty na nosičích dat a v elektronických datových, informačních, telekomunikačních sítích všeho druhu, multimediální informační katalogy, elektronické publikace, software; (16) papír a výrobky z papíru, periodické a neperiodické publikace, tiskoviny, odborné publikace, brožury, fotografie, knihy, letáky, plakáty, vizitky, časopisy, informační materiály; (35) propagační a reklamní činnost, pomoc při řízení obchodní činnosti, obchodní poradenské služby, ekonomické poradenství, vedení databází a jiných záznamů o obchodních kontaktech, konzultace v oblasti obchodu a ekonomiky, zprostředkování obchodu, akviziční činnost, vyhledávání partnerských firem zejména pro zahraniční zájemce v tuzemsku, zprostředkování zahraničních i tuzemských investičních projektů, vyhledávání tuzemských subdodavatelů pro zahraniční investory, analýzy nákladů, zpracování informací, průzkumy trhu; (36) finanční poradenství, finanční analýzy, kalkulace a zpracování projektů na kapitálové investování, expertní služby v oblasti pojištění a garancí v investiční oblasti; (41) školící, vzdělávací a konzultační činnost, vydavatelská a nakladatelská činnost především v oblasti obchodních publikací, brožur a příruček pro investory, a to i v různých jazykových mutacích, publikační činnost, organizování a vedení konferencí, kongresů, seminářů, školení, odborných stáží, organizování kulturních nebo vzdělávacích akcí, udělování ocenění - v rámci této třídy, pořádání pracovních setkání, provádění odborných zkoušek, provádění speciálních zkoušek, knihovny, sportovní aktivity, organizování plesů, zajišťování kontaktů s třetími osobami ve výše uvedených činnostech.  
(511) 9, 16, 35, 36, 41  
(210) O-420149

- (111) **273995**  
(220) 12.11.2004  
(151) 25.07.2005

(540)



- (730) **ETD TRANSFORMÁTORY a.s.**, Zborovská 22/54, Plzeň - Doudlevec, 30100, CZ  
(740) Advokátní kanceláře Jaroš - Fojtíková, Mgr. Zbyšek Jaroš, advokát, Zelený pruh 95/97, Praha 4, 14000  
(510) (7) cívkvy (části strojů); (9) výrobky silnoproudé elektrotechniky, transformátory, tlumivky, indukory, cívkvy indukční, rozvaděče automatické, skříňové rozvaděče, spouštěcí reaktory (elektrotechnické); (42) služby silnoproudé elektrotechniky v rámci této třídy, vývoj a výzkum nových výrobků, služby technických poradců v oblasti strojírenství, hutnictví a energetiky.  
(511) 7, 9, 42  
(210) O-420410

- (111) **274442**  
(220) 02.03.2004  
(151) 25.08.2005  
(540)



- (730) **NADOP-VÝROBA NÁBYTKU, a.s.**, Zahradní 1a, Ořechov, 66444, CZ  
(740) A. Holas a partner patentová a známková kancelář, Ing. Antonín Holas, Křížová 4, Brno, 60300  
(510) (20) čalounické, truhlářské a stolařské výrobky, nábytek, zejména ložnicové soupravy, dvojlůžka, váleudy, váleudy s úložným prostorem, rozkládací váleudy, sedací soupravy, pohovky, ušáky, noční stolký, toaletní stolký, zrcadla, poličky, taburety, podnožky, polštáře a ozdobné válce - polštáře jako součást nábytku v rámci této třídy, závěsy bambusové, závěsy koráلكové ozdobné, nábytek na zakázku, části nábytku ze dřeva, dvířka k nábytku, skříňky na hračky, komody, křesla, lůžkoviny, police, skříně, židle, nábytek do ložnic, matrace, rošty nekovové, nábytek do obývacích pokojů, nábytek do dětských pokojů a pokojů pro dospívající mládež, nábytek do kuchyní, kuchyňské linky, pracovní a stolové desky, nábytek do předstí, čalouněný nábytek sedací a lehací, nábytek do domácností, vestavěné skříně, nábytek do domácností pracoven a kanceláří, nábytek do koupelen, nábytek do škol a školních zařízení, nábytek do hotelů a restaurací, postele nemocniční v rámci této třídy, interiérové prvky ze dřeva, bambusu a jiných materiálů v rámci této třídy, a to busty, stojany na deštníky, stojany na klobouky, díla umělecká ze dřeva, vosku, sádry nebo umělých hmot, držáky na záclony a závěsy, podstavce na květináče, stojany na lahve, lištové vnitřní rolety (žaluzie), rámy na obrazy, prkénka na krájení a sekání masa, proutěné zboží, ramínka na oděvy, truhlářské umělecké výrobky, vše v rámci této třídy; (37) montáž, údržba a opravy nábytku, čalounění, truhlářství, údržba, čištění a opravy kůže; (39) silniční nákladní a osobní doprava, doprava nábytku.  
(511) 20, 37, 39  
(210) O-343704

- (111) **275246**  
(220) 19.11.2004  
(151) 29.09.2005

(540)



- (730) **Sedlecký kaolin a.s.**, Božičany 167, Božičany, 36226, CZ  
(740) Ing. Pavel Reichel, Lopatecká 14, Praha 4, 14700  
(510) (11) sanitární keramika; (19) keramika, kamenina a suroviny pro keramiku a kameninu, zahrnující kanalizační a průmyslovou keramiku, průmyslové dlažby, keramiku pro obklady, chemickou kameninu, žáruvzdornou kameninu, střešní krytiny, cihly, omítkové a zdicí směsi; (21) keramika pro použití v domácnosti, zahradní a užitková keramika v rámci této třídy; (31) stelivo pro domácí zvířata, zahrnující steliva na bázi bentonitu.  
(511) 11, 19, 21, 31  
(210) O-420640

- (111) **282200**  
(220) 16.02.2004  
(151) 24.07.2006  
(540)



- (730) **LAKTOS PRAHA spol. s r.o.**, Nová cesta 17, Praha 4, 14000, CZ  
(740) Ing. Pavel Reichel, Lopatecká 14, Praha 4, 14700  
(510) (29) mléko, mléčné nápoje a mlékárenské výrobky.  
(511) 29  
(210) O-343146

- (111) **297615**  
(220) 19.12.2003  
(151) 05.05.2008  
(540)

**inoma comp**

- (730) **INOMA COMP, s.r.o.**, Kulkova 948/1, Brno - Maloměřice, 61400, CZ  
(740) Doc. Ing. Špaček Jindřich, CSc., patentový zástupce, Svatopluka Čecha 106a, Brno, 61200  
(510) (7) záložní zdroje proudu, zálohované zdroje; (9) nosiče dat všeho druhu, nosiče zvukových a/nebo obrazových záznamů, programové vybavení počítačů, technické prostředky výpočetní techniky, jako přístroje pro zpracování informací, počítače, jejich části a příslušenství, napájecí zdroje pro počítače, telekomunikační sítě a zařízení, elektronické informační systémy, paměti počítače, vyrovnávací paměti, rozhlasové ústředny, konferenční systémy přepojovací i zapisovací, náhradní zapojovače, dispečerské systémy, rádiové dispečerské systémy, telekomunikační distributory, připojovače a rozbočovače, záznamové systémy, elektrické stroje a přístroje ve tř. 9, kupř. přepěťové ochrany, bleskojistky, rozvodny napájecí a datové sítě pro výpočetní techniku, měřicí a diagnostické přístroje, telefonní přístroje a ústředny, počítačové systémy optimalizace odběru energie, zástrčkové a zásuvkové moduly apod., informační systémy v elektronické podobě, signalizační a pro účely kontrolní, měřicí a regulační technika, telekomunikační technika, zejména telefony, faxy, zařízení pro reprodukci dat, přístroje pro audiovizuální komunikaci, přístroje pro záznam, převod a reprodukci zvuku nebo obrazu a jejich součástí, elektronické řídicí systémy, přístroje a jejich součástí - mikroprocesory apod., spojové a telekomunikační přístroje a technika, elektronická zabezpečovací technika a

zabezpečovací systémy, analogové a digitální karty, přístroje a nástroje pro vedení, přepínání, přeměnu, akumulaci, regulaci nebo řízení elektrického proudu, software pro počítačové operační systémy, rozšiřovací prvky počítačového systému, nástroje a obslužné programy počítačových systémů v oblasti aplikace softwaru při propojování osobních počítačů, sítí, telekomunikačních zařízení a aplikací globální počítačové sítě, audio a video grafika pro přenos, příjem, zpracování a digitalizaci informací v reálném čase a obrazů, počítačové mikroprogramové vybavení (firmware), počítačový hardware, integrované obvody, čipy pro integrované obvody, polovodičové procesory, čipy pro polovodičové procesory, mikroprocesory, desky s plošnými spoji, desky s elektronickými obvody, zařízení počítačové paměti, desky s video obvody, desky s audio obvody, desky s audio-video obvody, urychlovače video grafiky, multimediální urychlovače, video procesory, modemy, počítačový hardware a software pro přenos a příjem faxových zpráv, počítačový hardware a software pro vývoj, údržbu a užití lokálních počítačových sítí a dálkových počítačových sítí, počítačový hardware a software pro vývoj, údržbu a užití interaktivních audio-video počítačových konferenčních systémů, počítačový hardware a software pro příjem, zobrazování a užívání přenášených obrazových, zvukových a digitálních datových signálů, routery, rozbočovací centrální počítače, servery, přepínače, integrované obvody, počítačový firmware, zejména software pro počítačové operační systémy, servery s pevnými funkcemi, hardware pro výstavbu počítačových sítí, polovodičová zařízení, počítačový hardware a software pro tvorbu, usnadňování a zvládnutí vzdáleného přístupu na lokální počítačové sítě (LAN), virtuální privátní sítě (VPN), dálkové počítačové sítě (WAN) a globální počítačové sítě a pro komunikaci s nimi, software pro ovládání routerů, přepínačů, rozbočovačů a serverů, počítačový software pro užití při poskytování přístupu na globální počítačové informační sítě více uživatelům pro vyhledávání, přenos a rozšiřování široké škály informací a pro manipulaci s nimi, nástroje počítačového softwaru pro usnadnění aplikací softwaru třetích stran, počítačový hardware a software pro bezdrátové síťové komunikace, manuály prodávané jako jednotky a stažitelné z globální počítačové sítě; (35) zprostředkování prodeje výrobků uvedených ve tř. 7 a 9; (37) montáž, údržba a servis telekomunikačních zařízení uvedených ve tř. 9; (38) informační kancelář, samostatný přenos dat nebo informací prostřednictvím telekomunikačních zařízení, počítačů, služby zabezpečující audiovizuální komunikaci prostřednictvím informačních a telekomunikačních sítí, prostřednictvím počítačové sítě, Internetu, satelitu apod., rozšiřování, zveřejňování a přenos informací prostřednictvím informačních a telekomunikačních prostředků, sítí a satelitů, výměna a šíření informací a zpráv prostřednictvím telekomunikační sítě, datové sítě, informační, komunikační nebo elektronické techniky, počítačový přenos obrazu a zvuku, komunikace a transakce v síti; (42) tvorba software, převod a konverze počítačových programů (kromě fyzické konverze), poradenství v oblasti HW a SW, převod a konverze údajů a dokumentů z fyzických médií na elektronická média, tvorba a údržba počítačových stránek (WEB) pro zákazníky, instalace počítačových programů, návrh počítačových systémů, tvorba WWW stránek, aktualizace počítačových programů, údržba počítačových programů.

- (511) 7, 9, 35, 37, 38, 42  
(210) O-199363

- (111) **318134**  
(220) 06.05.2004  
(151) 18.05.2011  
(540)



- (730) **INDECO CZ s.r.o.**, Oderská 935/7a, Praha 9 - Čakovice, 19600, CZ

- (740) DANĚK & PARTNERS, Advokátní a patentová kancelář, Ing. Vilém Daněk, Ph.D., Vinohradská 45, Praha 2, 12000
- (510) (11) zařízení osvětlovací, topná, krby, zařízení pro vaření, chlazení, sušení, větrání, zařízení klimatizační, pro čištění a úpravu vzduchu, pro rozvod vody, pro čištění a úpravu vody, zařízení sanitární, výměníky tepla; (17) polotovary z plastických hmot ve tvaru fólií, desek, tyčí a podobně, pěnové materiály na bázi gumy a plastických hmot, těsnicí hmoty a tmely, tepelné, elektrické a zvukové ucpávky a izolace, izolační nátěry, osinek, slída a výrobky z osínku a slídy, hadice s výjimkou kovových; (19) stavební materiál včetně polozpracovaného řeziva, trámy, prkna, dřevěné panely, překližka, kompozitní stavební materiály na bázi dřeva a jiných materiálů, cihly, skleněné cihly, tvárnice, dlaždice, obkladačky, překladky, dehtová krycí lepenka, podlahové krytiny stavebního charakteru, přírodní a umělý kámen, cement, vápno, pojiva pro stavební účely, malta, sádra, šterk, kameninové a cementové roury, stavební materiál pro stavbu cest, asphalt, smola, živec, přenosné domy, kamenné pomníky, krby, stavební materiál pro stavbu a vybavení interiérů budov; (20) nábytek včetně kovového a kempinkového nábytku, broušená skla a zrcadla, rámy, výrobky ze dřeva, korku, rákosu, třtiny, vrbového proutí, rohoviny, kosti, slonoviny, kostic, želvoviny, jantaru, perleti, mořské pěny, buničiny, pokud nejsou zařazeny v jiných třídách, výrobky z plastických hmot, pokud nejsou zařazeny v jiných třídách, ložní potřeby, matrace, žíněnky, podhlavníky a podobně; (21) drobné nářadí a přenosné nádoby pro domácnost a kuchyni z obecných kovů, dřeva, kameniny, porcelánu, skla a umělých hmot, mycí houby a jiné toaletní náčiní zařazené ve tř. 21, skleněné, kameninové a porcelánové zboží okrasného charakteru, malé ruční kuchyňské přístroje bez elektrického pohonu; (27) koberce, rohožky, rohože, linoleum a jiné obklady podlah, tapety na stěny; (35) zprostředkování v oblasti obchodu, obchodní administrativa, obchodní poradenství, propagace a reklama v oblasti nábytku a bytových interiérů; (37) stavebnictví, úprava interiérů, montáž, údržba a opravy nábytku; (40) truhlářství - výroba zakázkového nábytku; (42) expertízy a znalecké posudky ve stavebnictví, stavebně technické a statické průzkumy, odborné služby v oblasti statiky staveb, odborné služby v oblasti statiky ocelových a dřevěných konstrukcí pozemních a inženýrských staveb, návrhy sanací a rekonstrukcí budov včetně historických, výpočty zatížitelnosti ve stavebnictví.
- (511) 11, 17, 19, 20, 21, 27, 35, 37, 40, 42  
(210) O-346308
-

## Zániky ochranných známek uplynutím doby platnosti

Kapitola obsahuje údaje o ochranných známkách, které zanikly uplynutím doby platnosti podle ustanovení § 29 odst. 1 zákona č. 441/2003 Sb.

Číslo zápisu	Datum zániku		
88934	19.05.2013	261952	20.05.2013
98532	22.05.2013	261960	20.05.2013
99881	22.05.2013	262895	20.05.2013
181456	19.05.2013	263714	19.05.2013
181457	19.05.2013	263952	19.05.2013
183819	19.05.2013	263953	20.05.2013
185206	19.05.2013	264323	21.05.2013
185207	20.05.2013	264558	19.05.2013
185263	19.05.2013	265013	19.05.2013
185265	19.05.2013	265014	19.05.2013
185310	21.05.2013	265015	19.05.2013
185311	21.05.2013	265016	19.05.2013
185608	20.05.2013	275101	19.05.2013
185624	24.05.2013	276512	19.05.2013
187126	21.05.2013	284531	19.05.2013
188691	19.05.2013		
189215	19.05.2013		
191811	19.05.2013		
197184	19.05.2013		
208083	21.05.2013		
223588	19.05.2013		
259537	19.05.2013		
259538	19.05.2013		
259539	19.05.2013		
260095	19.05.2013		
260096	19.05.2013		
260097	19.05.2013		
260098	19.05.2013		
260600	19.05.2013		
260602	19.05.2013		
260603	19.05.2013		
260614	20.05.2013		
260615	20.05.2013		
260616	20.05.2013		
260617	20.05.2013		
261117	29.04.2013		
261192	19.05.2013		
261193	19.05.2013		
261194	19.05.2013		
261195	19.05.2013		
261196	19.05.2013		
261198	19.05.2013		
261199	20.05.2013		
261200	20.05.2013		
261201	20.05.2013		
261202	20.05.2013		
261946	19.05.2013		
261947	19.05.2013		
261948	19.05.2013		
261949	19.05.2013		
261950	19.05.2013		
261951	19.05.2013		

## Změny vlastníků ochranných známek

Kapitola obsahuje údaje o ochranných známkách, které byly převedeny nebo přešly ve smyslu ustanovení § 15 odst. 1, 2 a § 16 zákona č. 441/2003 Sb. na jiného vlastníka v rozsahu všech zapsaných výrobků nebo služeb.

Číslo zápisu	Dřívější vlastník	Nynější vlastník	S účinností od
167203	ABBOTT LABORATORIES, Abbot Park, IL, US	Abbvie Inc., 1N. Waukegan Road, North Chicago, IL, US	29.11.2013
167403	Abbott Laboratories, spol. podle zákonů státu Illinois, Abbott Park, IL, US	Abbvie Inc., 1N. Waukegan Road, North Chicago, IL, US	29.11.2013
194742	Horlicks Limited, 980 Great West Road, Brentford, Middlesex, TW8 9GS, GB	Glaxo Group Limited, 980 Great West Road, Brentford, Middlesex TW8 9GS, GB	03.12.2013
194745	Dr. DROZEN - DOZ, s.r.o., V Chotejně 1267/1, Praha 10, 10200, CZ	Noana, výrobní družstvo, V Chotejně 1267/1, Praha 10, 10200, CZ	28.11.2013
194747	Dr. DROZEN - DOZ, s.r.o., V Chotejně 1267/1, Praha 10, 10200, CZ	Noana, výrobní družstvo, V Chotejně 1267/1, Praha 10, 10200, CZ	28.11.2013
194749	Dr. DROZEN - DOZ, s.r.o., V Chotejně 1267/1, Praha 10, 10200, CZ	Noana, výrobní družstvo, V Chotejně 1267/1, Praha 10, 10200, CZ	28.11.2013
195715	Dr. DROZEN - DOZ, s.r.o., V Chotejně 1267/1, Praha 10, 10200, CZ	Noana, výrobní družstvo, V Chotejně 1267/1, Praha 10, 10200, CZ	28.11.2013
197934	Dr. DROZEN - DOZ, s.r.o., V Chotejně 1267/1, Praha 10, 10200, CZ	Noana, výrobní družstvo, V Chotejně 1267/1, Praha 10, 10200, CZ	28.11.2013
197935	Dr. DROZEN - DOZ, s.r.o., V Chotejně 1267/1, Praha 10, 10200, CZ	Noana, výrobní družstvo, V Chotejně 1267/1, Praha 10, 10200, CZ	28.11.2013
197937	Dr. DROZEN - DOZ, s.r.o., V Chotejně 1267/1, Praha 10, 10200, CZ	Noana, výrobní družstvo, V Chotejně 1267/1, Praha 10, 10200, CZ	28.11.2013
197938	Dr. DROZEN - DOZ, s.r.o., V Chotejně 1267/1, Praha 10, 10200, CZ	Noana, výrobní družstvo, V Chotejně 1267/1, Praha 10, 10200, CZ	28.11.2013
197939	Dr. DROZEN - DOZ, s.r.o., V Chotejně 1267/1, Praha 10, 10200, CZ	Noana, výrobní družstvo, V Chotejně 1267/1, Praha 10, 10200, CZ	28.11.2013
198809	ABBOTT LABORATORIES, 100 Abbott Park Road, Abbott Park, IL, US	Abbvie Inc., 1N. Waukegan Road, North Chicago, IL, US	29.11.2013
200580	ABBOTT LABORATORIES, Abbott Park, IL, US	Abbvie Inc., 1N. Waukegan Road, North Chicago, IL, US	29.11.2013
203499	Dr. DROZEN - DOZ, s.r.o., V Chotejně 1267/1, Praha 10, 10200, CZ	Noana, výrobní družstvo, V Chotejně 1267/1, Praha 10, 10200, CZ	28.11.2013
206482	FIRO-tour, a.s., Národní třída 37/38, Praha 1-Nové Město, 11000, CZ	FIRO-tour, a.s., Národní třída 37/38, Praha 1-Nové Město, 11000, CZ	03.12.2013
222279	ABBOTT LABORATORIES, Abbott Park, Illinois, 60064, IL, US	Abbvie Inc., 1N. Waukegan Road, North Chicago, IL, US	29.11.2013
226252	ABBOTT LABORATORIES, Abbott Park, IL, US	Abbvie Inc., 1N. Waukegan Road, North Chicago, IL, US	29.11.2013
251226	FIRO - tour, a.s., Národní třída 37/38, Praha 1 - Nové Město, 11000, CZ	FIRO-tour, a.s., Národní třída 37/38, Praha 1-Nové Město, 11000, CZ	03.12.2013
267025	Elysberg Confiserie ČR, s.r.o., Osadní 799, Praha 7 - Holešovice, 17000, CZ	ELYSBERG CONFISERIE société privée a responsabilité limitée, B-9070 Destelbergen, BE	27.11.2013
273838	FIRO - tour, a.s., Národní 37/38, Praha 1 - Nové Město, 11000, CZ	FIRO-tour, a.s., Národní třída 37/38, Praha 1-Nové Město, 11000, CZ	03.12.2013
276614	Elysberg Confiserie ČR, s.r.o., Osadní 799, Praha 7 - Holešovice, 17000, CZ	ELYSBERG CONFISERIE société privée a responsabilité limitée, B-9070 Destelbergen, BE	27.11.2013
278837	Elysberg Confiserie ČR, s.r.o., Osadní 799, Praha 7 - Holešovice, 17000, CZ	ELYSBERG CONFISERIE société privée a responsabilité limitée, B-9070 Destelbergen, BE	27.11.2013

Číslo zápisu	Dřívější vlastník	Nynější vlastník	S účinností od
285247	ABBOTT LABORATORIES, 100 Abbott Park Road, Abbott Park, IL, US	Abbvie Inc., 1N. Waukegan Road, North Chicago, IL, US	29.11.2013
287293	POZEMSTAV Prostějov, a.s., Pod Kosířem 73, Prostějov, 79601, CZ	OLOMOUCKÝ Večerník, s.r.o., Pod Kosířem 329/73, Prostějov, 79601, CZ	28.11.2013
292485	Informační linky, a.s., Za Brumlovkou 266/2, Praha 4, Michle, 14022, CZ	Informační linky s.r.o., Opletalova 1015/55, Praha 1, 11000, CZ	27.11.2013
292486	Informační linky, a.s., Za Brumlovkou 266/2, Praha 4, Michle, 14022, CZ	Informační linky s.r.o., Opletalova 1015/55, Praha 1, 11000, CZ	27.11.2013
294112	Informační linky, a.s., Za Brumlovkou 266/2, Praha 4, Michle, 14022, CZ	Informační linky s.r.o., Opletalova 1015/55, Praha 1, 11000, CZ	27.11.2013
294113	Informační linky, a.s., Za Brumlovkou 266/2, Praha 4, Michle, 14022, CZ	Informační linky s.r.o., Opletalova 1015/55, Praha 1, 11000, CZ	27.11.2013
297938	Česká Miss, s.r.o., Na Příkopě č.p. 583 č.or. 15, Praha 1, 11000, CZ	M Marketing s.r.o., Pernerova 652/55, Praha 8 - Karlín, 18600, CZ	03.12.2013
301570	FIRO-tour, a.s., Národní třída 37/38, Praha 1-Nové Město, 11000, CZ	FIRO-tour, a.s., Národní třída 37/38, Praha 1-Nové Město, 11000, CZ	03.12.2013
301571	FIRO-tour, a.s., Národní třída 37/38, Praha 1-Nové Město, 11000, CZ	FIRO-tour, a.s., Národní třída 37/38, Praha 1-Nové Město, 11000, CZ	03.12.2013
301790	Informační linky, a.s., Za Brumlovkou 266/2, Praha 4, Michle, 14022, CZ	Informační linky s.r.o., Opletalova 1015/55, Praha 1, 11000, CZ	27.11.2013
301791	Informační linky, a.s., Za Brumlovkou 266/2, Praha 4, Michle, 14022, CZ	Informační linky s.r.o., Opletalova 1015/55, Praha 1, 11000, CZ	27.11.2013
309648	Bergmann Daniel PhDr., Ve Smečkách 603/13, Praha 1, 11000, CZ Valeský Michal Bc., Příbyslav 69, Nové Město nad Metují, 54901, CZ	Mediex s.r.o., Hyacintová 3287/5, Praha 10, 10600, CZ	03.12.2013
318785	MONTANA SERVIS s.r.o., Při Trati 11, Praha 4, 14100, CZ	TORI s.r.o., Bellušova 1856/28, Praha 5, 15500, CZ	02.12.2013
318891	Cheminova Deutschland GmbH & Co. KG, Stade Elbstrasse 26, 21 683 Stade, DE	Cheminova A/S, Thyboronvej 78, 7673 Harboore, DK	29.11.2013
319357	Cheminova Deutschland GmbH & Co. KG, Stade Elbstrasse 26, 21 683 Stade, DE	PyTech Chemicals GmbH, Weinbergstrasse 2, 8802 Kilchberg, CH	29.11.2013
320491	Pharmacy Development s.r.o., Na Pankráci 1683/127, Praha 4, 14000, CZ	Lékárna Vital s.r.o., Na Pankráci 1683/127, Praha 4 - Nusle, 14000, CZ	03.12.2013
328596	Rumpel Aleš, Sv. Čecha 1131, Bohumín, 73581, CZ	STUD Brno, Bratislavská 215/31, Brno, 60200, CZ	02.12.2013

## Změny v údajích o vlastních ochranných známkách

Kapitola obsahuje ochranné známky, u kterých byla v rejstříku ochranných známkách vyznačena změna v údajích o vlastních ve smyslu ustanovení § 27 odst. 2 a 7 zákona č. 441/2003 Sb.

Číslo zápisu	Vlastník	S účinností od
184550	Tyco Safety Products Canada Ltd., 3301 Langstaff Road, Concord, Ontario L4K 4L2, CA	28.11.2013
189480	THALIA PICTA s.r.o., Orebitská 647/7, Praha 3 - Žižkov, 13000, CZ	03.12.2013
192754	RAK CZ a.s., Havelská 500/25, Praha 1, 11000, CZ	03.12.2013
194183	EKOL, spol. s r.o., Křenová 211/65, Brno, 60200, CZ	02.12.2013
208004	KARBOX s.r.o., Havlíčkova 648, Hořice, 50801, CZ	27.11.2013
208005	KARBOX s.r.o., Havlíčkova 648, Hořice, 50801, CZ	27.11.2013
215733	GORO, spol. s r.o., Drahobejlova 1019/27, Praha 9 - Libeň, 19000, CZ	02.12.2013
219562	GORO, spol. s r.o., Drahobejlova 1019/27, Praha 9 - Libeň, 19000, CZ	02.12.2013
263930	LABORATORIOS INDAS, S.A., Camino Cerro de los Gamos, No 1, Edif. 3-Pta 3a, 28224 Pozuelo de Alarcon (Madrid), ES	29.11.2013
263931	LABORATORIOS INDAS, S.A., Camino Cerro de los Gamos, No 1, Edif. 3-Pta 3a, 28224 Pozuelo de Alarcon (Madrid), ES	29.11.2013
263932	LABORATORIOS INDAS, S.A., Camino Cerro de los Gamos, No 1, Edif. 3-Pta 3a, 28224 Pozuelo de Alarcon (Madrid), ES	29.11.2013
265513	Hindustan Pencils Pvt. Ltd., 510 Himalaya House, 79 Palton Road, Mumbai 400001, IN	03.12.2013
265519	SLOCHEM, spol. s r.o., Farský Mlyn 2, Trnava, 91700, SK	27.11.2013
265730	BAKKER, s.r.o., Měchnov 33, Divišov, 25726, CZ	03.12.2013
265731	BAKKER, s.r.o., Měchnov 33, Divišov, 25726, CZ	03.12.2013
266086	"ZON" spol. s r.o., V. Nezvala 79/34, Třebíč, 67401, CZ	03.12.2013
267023	ProTech SpT s.r.o., Brigádnická 1646, Nymburk, 28802, CZ	27.11.2013
267169	A.A.T. spol. s r.o., Za Zámečkem 744/11, Praha 5 - Jinonice, 15800, CZ	03.12.2013
267170	A.A.T. spol. s r.o., Za Zámečkem 744/11, Praha 5 - Jinonice, 15800, CZ	03.12.2013
267240	Mitsubishi Electric Corporation, 7-3 Marunouchi 2-chome, Chiyoda-ku, Tokyo, JP	28.11.2013
268277	Ing. Syrový Jaroslav, Bělehradská 2322/60, Praha 2, 12000, CZ	29.11.2013
268688	Divers Direct, spol. s r.o., Čs. armády 404/13, Praha 6 - Bubeneč, 16000, CZ	02.12.2013
268744	TV MORAVA, s.r.o., ul. 8. května 497/37, Olomouc, 77200, CZ	02.12.2013
269169	PRODECO, a.s., Důlní, Mostecké Předměstí 437, Bílina, 41801, CZ	28.11.2013
273760	MAG INSTRUMENT, INC., 2001 South Hellman Avenue, Ontario, 91761, CA, US	28.11.2013
274051	LIMARA PLUS, s.r.o., Křtěnov 68, Olešnice, 67974, CZ	03.12.2013
274052	LIMARA PLUS, s.r.o., Křtěnov 68, Olešnice, 67974, CZ	03.12.2013
274136	PROMSAT CZ s.r.o., Branická 1876/167, Praha 4 - Krč, 14000, CZ	27.11.2013
274442	NADOP-VÝROBA NÁBYTKU, a.s., Zahradní 1a, Ořechov, 66444, CZ	27.11.2013
274542	PRODECO, a.s., Důlní, Mostecké Předměstí 437, Bílina, 41801, CZ	28.11.2013
274543	PRODECO, a.s., Důlní, Mostecké Předměstí 437, Bílina, 41801, CZ	28.11.2013
291991	Helppes - Centrum výcviku psů pro postižené, o.p.s., Hvozdnice 147, 25205, CZ	27.11.2013
293356	GORO, spol. s r.o., Drahobejlova 1019/27, Praha 9 - Libeň, 19000, CZ	02.12.2013
297615	INOMA COMP, s.r.o., Kulkova 948/1, Brno - Maloměřice, 61400, CZ	27.11.2013
317612	LEO Express a.s., Kutvirtova 339/5, Praha 5 - Radlice, 15000, CZ	29.11.2013
326139	Eduard Valentík, Neradice 2324, Uherský Brod, 68801, CZ	28.11.2013
329105	HOLLANDIA Karlovy Vary, a.s., Pražská 673, Klášterec nad Ohří, 43151, CZ	03.12.2013